

Číselné INID kódy pro označování bibliografických dat technických řešení

INID Codes for the identification of bibliographic data of technical solutions

(Standard WIPO ST. 9 a ST. 80)

(11)	číslo patentu/zápisu/osvědčení	(11)	Number of the patent/registration/certification
(15)	datum zápisu průmyslového vzoru	(15)	Industrial design registration date
(21)	číslo přihlášky/žádosti	(21)	.Application number
(22)	datum podání přihlášky/žádosti	(22)	Date of application filling
(23)	údaje o výstavní prioritě	(23)	Exhibition priority data
(28)	počet průmyslových vzorů	(28)	Number of industrial designs included in the application
(31)	číslo prioritní přihlášky	(31)	Number of priority application
(32)	datum podání prioritní přihlášky	(32)	Filling date of priority application
(33)	země priority	(33)	Priority country
(40)	datum zveřejnění přihlášky vynálezu	(40)	Date of publication of patent application
(45)	datum zveřejnění zapsaného průmyslového vzoru	(45)	Publication date of the registered industrial design
(47)	datum zveřejnění udělení patentu a zápisu užitého vzoru, datum zápisu užitého vzoru, datum oznámení udělení evropského patentu v Evropském patentovém věstníku	(47)	Publication date of patent granting and publication date of utility model registration, registration date of utility model, publication date of European patent granting in the European patent bulletin
(51)	mezinárodní patentové třídění/Locamské třídění průmyslových vzorů	(51)	International Patent Classification/ Locarno Classification for Industrial Designs
(54)	Název	(54)	Title
(55)	vyobrazení průmyslového vzoru	(55)	Reproduction of the industrial design
(57)	Anotace	(57)	Abstract
(68)	číslo základního patentu	(68)	Number of the basic patent
(71)	označení přihlašovatele/žadatele	(71)	Applicant
(72)	označení původce	(72)	Inventor
(73)	označení majitele/vlastníka	(73)	Owner
(74)	označení zástupce	(74)	Attorney's name and address
(86)	číslo mezinárodní přihlášky	(86)	International application number
(87)	číslo mezinárodního zveřejnění	(87)	International publication number
(92)	datum a číslo první registrace přípravku pro Českou republiku	(92)	Date and number(s) of the first authorization to market the product in the CZ
(93)	datum, číslo a země první registrace přípravku v rámci Společenství	(93)	Date, number(s) and country of the first authorization to market the product in the EEC
(94)	doba platnosti osvědčení	(94)	Term of certification validity
(95)	označení a typ přípravku	(95)	Name of the product and product type
(96)	datum podání a číslo evropské patentové přihlášky	(96)	European patent application filling date and number
(97)	datum zveřejnění a číslo zveřejnění evropské patentové přihlášky v Evropském patentovém věstníku	(97)	European patent application publication date and publication number in the European patent bulletin

Číselné INID kódy pro označování bibliografických dat ochranných známek

INID codes and minimum required for the identification of bibliographic data relating to marks

(Standard WIPO ST.60)

(111)	Číslo zápisu ochranné známky (registrace)	(111)	Number of registration
(151)	Datum zápisu ochranné známky	(151)	Date of the registration
(210)	Číslo přihlášky ochranné známky (spisu)	(210)	Number of the application
(220)	Datum podání přihlášky	(220)	Date of filing of the application
(320)	Datum vzniku práva přednosti	(320)	Date of the first application
(442)	Datum zveřejnění přihlášky po průzkumu	(442)	Date of the publication of the examined application
(450)	Datum zveřejnění zápisu ochranné známky ve Věstníku	(450)	Date of publication of the registration
(510)	Seznam výrobků a služeb	(510)	List of goods and/or services
(511)	Číslo třídy výrobků a služeb	(511)	Number of the class of goods and/or services
(526)	Omezení rozsahu ochrany o prvek	(526)	Disclaimer
(540)	Znění nebo vyobrazení ochranné známky	(540)	Reproduction of the mark
(551)	Kolektivní ochranná známka	(551)	Collective mark
(554)	Prostorová ochranná známka	(554)	Three-dimensional mark
(558)	Ochranná známka tvořená pouze barvou nebo kombinací barev	(558)	Mark consisting exclusively of one or several colours
(580)	Datum zápisu jakékoliv transakce v souvislosti s přihláškou nebo zápisem ochranné známky do rejstříku, např. změna majitele, změna jména nebo adresy, vzdání se práv k ochranné známce atd. (účinnost)	(580)	Date of recording of any kind of transaction in respect of applications or registrations (e.g. change in ownership, change in name or address, renunciation, termination of protection)
(591)	Údaje o barevnosti ochranné známky	(591)	Information concerning colour claimed
(730)	Přihlašovatel/vlastník ochranné známky	(730)	The applicant or the holder of the mark
(740)	Zástupce	(740)	Name and address of the representative
(770)	Jméno a adresa dřívějšího přihlašovatele nebo vlastníka (v případě změny vlastnictví)	(770)	Name and address of the previous applicant or holder (in case of change in ownership)
(791)	Jméno a adresa nabyvatele licence	(791)	Name and address of the licensee
(793)	Podmínky a omezení licence	(793)	Indication of conditions and/or restrictions under the license
(800)	Mezinárodní zápis ochranné známky	(800)	International registration

Kódy pro kódování záhlaví oznámení publikovaných ve Věstníku

(Standard WIPO ST. 17)

BB9A	zveřejněné přihlášky vynálezů	MK1K	zánik užitého vzoru uplynutím doby platnosti
FG1K	zapsané užité vzory	MK4A	zánik patentů uplynutím doby platnosti
FG4A	udělené patenty	MK4F	zánik autorských osvědčení uplynutím doby platnosti
FG4Q	zapsané průmyslové vzory	MK4Q	zánik průmyslového vzoru uplynutím doby ochrany
LD3K	částečný výmaz užitého vzoru	MM4A	zánik patentů pro nezaplacení ročních poplatků
LD4Q	částečný výmaz průmyslového vzoru	MM4F	zánik autorských osvědčení pro nezaplacení ročních poplatků
MA4A	zánik patentu vzdáním se	ND1K	prodloužení platnosti užitého vzoru
MA4F	zánik autorských osvědčení vzdáním se	ND4Q	obnova doby ochrany průmyslového vzoru
MC3K	výmaz užitého vzoru	PA4A	změna autorského osvědčení na patent
MC4A	zrušení patentu	PC9A	změna dispozičního práva k vynálezu
MC4F	zrušení autorského osvědčení	PD1K	převod práv a ostatní změny majitelů užitého vzoru
MC4Q	výmaz průmyslového vzoru	PD4A	převod práv a ostatní změny majitelů patentů
MH1K	zánik užitého vzoru vzdáním se	PD4Q	převod práv a ostatní změny vlastníků průmyslových vzorů
MH4A	částečné zrušení patentu	QA9A	nabídka licence
MH4F	částečné zrušení autorského osvědčení	SB4A	zapsané patenty do rejstříku po odtajnění
MH4Q	zánik průmyslového vzoru vzdáním se	SB4F	zapsaná autorská osvědčení do rejstříku po odtajnění

Opravy Změny Různé

Opravy u přihlášek vynálezů s žádostí o udělení patentu

HA9A	jmenování vynálezce		
HB9A	oprava jmen	HG9A	oprava chyb v třídění
HC9A	změna jmen	HH9A	oprava nebo změna všeobecně
HD9A	oprava adres	HK9A	tiskové chyby v úředních věstnících
HE9A	změna adres		
HF9A	oprava dat		

Opravy ochranných dokumentů

Patenty	autorská osvědčení	užité vzory	průmyslové vzory	
TA4A	TA4F	TA1K	TA4Q	jmenování vynálezce
TB4A	TB4F	TB1K	TB4Q	oprava jmen
TC4A	TC4F	TC1K	TC4Q	změna jmen
TD4A	TD4F	TD1K	TD4Q	oprava adres
TE4A	TE4F	TE1K	TE4Q	změna adres
TF4A	TF4F	TF1K	TF4Q	oprava dat
TG4A	TG4F	TG1K	TG4Q	oprava chyb v třídění
TH4A	TH4F	TH1K	TH4Q	oprava nebo změna všeobecně
TK9A	TK9F	TK1K	TK4Q	tiskové chyby v úřed. věstnících

Kódy pro označování zemí a mezinárodních organizací použité ve věstníku

AT	Rakousko
BE	Belgie
CH	Švýcarsko
CL	Chile
CN	Čína
CZ	Česká republika
DE	Spolková republika Německo
DK	Dánsko
FR	Francie
GB	Velká Británie
IT	Itálie
JP	Japonsko
KR	Korejská republika
LI	Lichtenštejnsko
MT	Malta
MX	Mexiko
NL	Nizozemsko
SE	Švédsko
SK	Slovensko
US	Spojené státy americké

Kódy pro označování států USA použité ve věstníku

CA	California
DE	Delaware
IL	Illinois
KY	Kentucky
NJ	New Jersey
NY	New York
RI	Rhode Island
TX	Texas

BB9A

Zveřejněné přihlášky vynálezů - přehled podle čísel přihlášek

Dále uvedené přihlášky vynálezů byly zveřejněny dnem, uvedeným v Věstníku podle zákona č. 527/1990 Sb., o vynálezech a zlepšovacích návrzích, ve znění pozdějších předpisů, a jsou k dispozici v patentové knihovně Úřadu průmyslového vlastnictví, Antonína Čermáka 2a, 160 68, Praha 6.

(21)	(51)	(2006.01)	(21)	(51)	(2006.01)
2020-394	E 03 F 3/02		2020-525	G 01 N 31/22	
2020-396	B 60 R 5/04	(2006.01)	2020-560	C 10 B 53/02	(2006.01)
2020-397	B 60 D 1/06	(2006.01)	2020-606	C 08 L 67/00	(2006.01)
2020-400	B 82 B 3/00	(2006.01)	2021-22	B 61 L 13/04	(2006.01)

Zveřejněné přihlášky vynálezů - řazené podle MPT

- (51) **B60D 1/06** (2006.01)
B60D 1/54 (2006.01)
- (21) **2020-397**
- (71) BRANO a.s., Hradec nad Moravicí, CZ
- (72) Mayer Jiří, Rumburk, CZ
- (54) **Výklopné tažné zařízení**
- (22) 07.07.2020
- (57) Výklopné tažné zařízení zahrnuje závěsnou kouli (4) na jednom konci nosného ramene (5), jehož druhý konec je opatřen závěsným okem (6) s otvorem (7), které tvoří vnější kroužek (8) ložiska, uložený otočně na válcové vodičí objímce (12) opatřené čelní závěsnou přírubou (14) spojenou pevně s nosnou deskou (2) vozidla. Poloha vnějšího kroužku (8) ložiska je aretovatelná blokovacím tělesem (21), které je pohyblivě uspořádáno v průchozím radiálním vedení (16) vytvořeném ve stěně válcové vodičí objímky (12) pro záběr s vnitřním vybraním (9) vnějšího kroužku (8) ložiska a je ovladatelné ovládacím tělesem (31) uloženým pohyblivě ve vodičí objímce (12), přičemž blokovací těleso (21) je uloženo otočně v ovládacím tělese (31) nebo ve válcové vodičí objímce (12).

odkládací desky (2) přes nákladovou hranu (10) směrem ven ze zavazadlového prostoru vozidla, kde může být odkládací deska (2) využita jako stolní plocha.

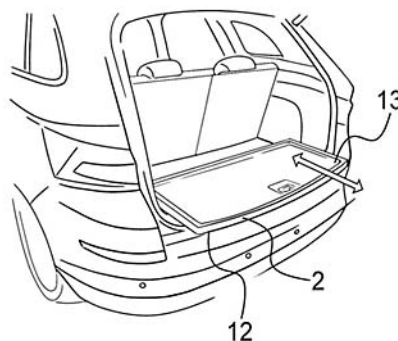

- (74) FISCHER IP s.r.o., Na hrobci 294/5, Praha 2, Nové Město, 12800

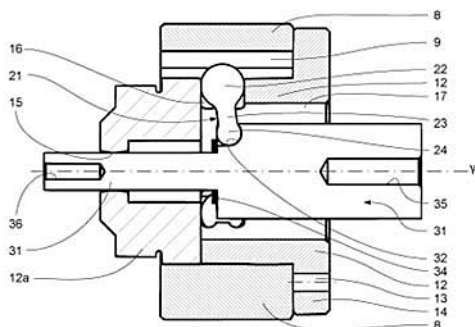

- (51) **B61L 13/04** (2006.01)
- (21) **2021-22**
- (71) AŽD Praha s.r.o., Praha 10, Záběhllice, CZ
- (72) Hlaváč Jiří Ing., Miskovice, CZ
- (54) **Způsob zapojení elektromotorického přestavníku s univerzálním zapojením a zařízení k provádění tohoto způsobu**
- (22) 20.01.2021
- (57) Způsob zapojení elektromotorického přestavníku s univerzálním zapojením spočívá v tom, že všechny vývody základních elektrických prvků přestavníku, kterými jsou motor (3), klikový vypínač (5), kontaktní sada (1), jsou jednotlivě vyvedeny konektorem (4) motoru (3), konektorem (6) klikového vypínače (5) a konektorem (2) kontaktní sady (1) skrze propojovací modul (12) na samostatné kontakty přívodního konektoru (7) připojení přestavníku ke stavědlu, přičemž konektor (8) adresného přívodu se připojuje ke přívodního konektoru (7) umístěného na vnější stěně skříně, čímž zajistí pospojování jednotlivých elektrických prvků univerzálního přestavníku do požadovaného elektrického zapojení přestavníku podle typu použitého adresného přívodu odpovídajícího připojenému stavědlu. Adresný přívod zároveň zprostředkuje připojení přestavníku s univerzálním zapojením ke stavědlu. Univerzální elektromotorický přestavník sestává ze skříně přestavníku, motoru, klikového vypínače a kontaktní sady, kdy konektor (2) kontaktní sady (1), konektor (4) motoru (3) a konektor (6) klikového vypínače (5) jsou propojeny do propojovacího modulu (12) umístěného uvnitř skříně (11), kdy propojovací modul (12) je na vnější straně skříně (11) zakončen výstupem v podobě přívodního konektoru (7), pro zapojení konektoru (8) adresného přívodu.
- (74) NEOLEGAL - advokátní a patentová kancelář, JUDr. Petr Novotný, Římská 2135/45, Praha 2, Vinohrady, 12000

- (51) **B60R 5/04** (2006.01)
B60R 7/02 (2006.01)
B62D 25/20 (2006.01)
- (21) **2020-396**
- (71) ŠKODA AUTO a.s., Mladá Boleslav, Mladá Boleslav II, CZ
- (72) Jambor Miloš Ing., Rychnov nad Kněžnou, CZ
- (54) **Stolek na nákladovou hranu vozidla**
- (22) 07.07.2020
- (57) Předmětem vynálezu je stolek na nákladovou hranu (10) vozidla zahrnující nosný díl (1), odkládací desku (2) a tvarový kámen (6). Nosný díl (1) má spodní stranu (3) nosného dílu (1) a vrchní stranu (4) nosného dílu (1). Nosný díl (1) na spodní straně (3) nosného dílu (1) zahrnuje drážku (5). V této drážce (5) je posuvně uložen tvarový kámen (6) uzpůsobený k odnímatelnému spojení nosného dílu (1) s okem (9) zámku pátých dveří, které je upevněno na nákladové hraně (10). Nosný díl (1) na vrchní straně (4) nosného dílu (1) zahrnuje fixační prvek (11) uzpůsobený k odnímatelnému spojení nosného dílu (1) s odkládací deskou (2). Posuvným pohybem tvarového kamene (6) v drážce (5) je realizován výsuvný pohyb

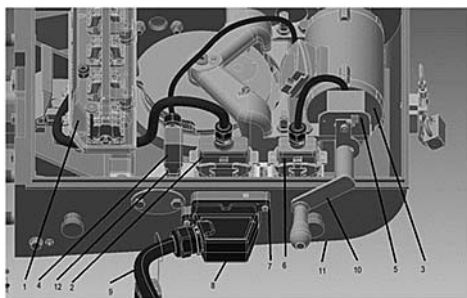

- (51) **B82B 3/00** (2006.01)
B22F 9/24 (2006.01)
A01N 59/02 (2006.01)
A01N 59/14 (2006.01)
A01N 33/12 (2006.01)
A01P 3/00 (2006.01)
B82Y 40/00 (2011.01)
- (21) **2020-400**
- (71) Thermo Sanace s.r.o., Ostrava, Kunčičky, CZ
Mikrobiologický ústav AV ČR, v.v.i., Praha 4, Krč, CZ
Vysoké učení technické v Brně, Brno, Veverčí, CZ
- (72) Šmíra Pavel Ing., Ph.D., MBA, Frýdlant nad Ostravicí, Frýdlant, CZ
Nasswettrová Andrea Ing., Ph.D., MBA, Teplice nad Bečvou, CZ
Gabriel Jiří doc. RNDr., DrSc., Praha 4, Krč, CZ
Švec Karel Mgr., Praha 4, Braník, CZ
Drbohlavová Jana doc. Ing., Ph.D., Brno, Žabovřesky, CZ
Pekárková Jana Ing., Ph.D., Brno, Černá Pole, CZ
Gablech Evelína Ing., 01015 Žilina, SK
- (54) **Způsob přípravy nanočástic selenu s povrchovou úpravou, nanočástice selenu, fungicidní přípravek a jejich použití**
- (22) 09.07.2020
- (57) Předkládané řešení poskytuje způsob přípravy koloidních nanočástic selenu s fungicidními účinky proti dřevokazným houbám, a to zejména jako součást přípravků určených na prevenci napadení dřevěných konstrukcí. Nanočástice selenu s výhodou o velikosti v rozmezí 30 až 60 nm, opatřené na povrchu organickou slupkou PVP, BSA, chitosanu nebo SDS, se připraví přímou redukcí seleničitanu za pokojové teploty. Řešení se dále týká fungicidního přípravku a jeho použití.
- (74) HARBER IP s.r.o., Dukelských hrdinů 567/52, Praha 7, Holešovice, 17000

- (51) **C08L 67/00** (2006.01)
C08K 3/01 (2018.01)
C08K 3/26 (2006.01)
C08L 1/02 (2006.01)
B82Y 30/00 (2011.01)
C08J 5/18 (2006.01)
B65D 65/46 (2006.01)
- (21) **2020-606**
- (71) Univerzita Tomáše Bati ve Zlíně, Zlín, CZ
- (72) Čisarf Jaroslav Ing., Zlín, CZ
Válková Petra Ing., Haviřov, Město, CZ
Kolařík Roman Ing., Ph.D., Zlín, CZ
Sedlářík Vladimír prof. Ing., Ph.D., Zlín, CZ
- (54) **Bio-rozložitelná polymerní kompozice, zejména pro výrobu obalových fólií se zvýšenými bariérovými vlastnostmi, a způsob výroby fólií**
- (22) 09.11.2020
- (57) Biologicky rozložitelná polymerní kompozice, vhodná zejména pro výrobu obalových fólií se zvýšenými bariérovými vlastnostmi pro plyny, jako je vzduch, kyslík, dusík, oxid uhličitý, je vytvořena na bázi poly-laktidové matrice, která obsahuje 5 až 20 % hmotn. nukleárního činidla, kterým je zde uhličitán vápenatý nebo nanocelulóza. Kompozice s výhodou dále obsahuje 1 až 4 % hmotn. plastifikátoru, kterým je kopolymer na bázi kyseliny mléčné a polyetylen glykolu nebo styren-akrylový oligomer. Způsob zpracování kompozice podle vynálezu, poskytující jednovrstvé obalové fólie, zahrnuje vyfukování nebo vytlačování fólie o tloušťce 28 až 130 μm , která je následně temperována při 90 až 130 $^{\circ}\text{C}$. Kompozice obsahuje nukleární činidlo podporující studenou krystalizaci a po provedené temperaci je u fólie dosaženo maximálního obsahu krystalické fáze 30 až 42 %, kdy má fólie výše uvedených tloušťky propustnost GTR pro plyny,

vzduch, kyslík, dusík a oxid uhličitý, sníženou až k hodnotám řádově 10^1 ($\text{cm}^3/\text{m}^2 \cdot \text{den} \cdot 0,1 \text{ MPa}$). Tyto fólie naleznou díky svým bariérovým vlastnostem uplatnění především jako biodegradabilní obaly pro potraviny, podléhající rychlé zkáze.

- (74) UTB ve Zlíně, Ing. Dana Kreizlová, nám. T. G. Masaryka 5555, Zlín, 76001
- (51) **C10B 53/02** (2006.01)
C10B 49/02 (2006.01)
C10B 49/10 (2006.01)
- (21) **2020-560**
- (71) Vysoká škola báňská-Technická univerzita Ostrava, Ostrava, Poruba, CZ
Němček Ondřej Ing., Ph.D., Ostrava, Hrabová, CZ
Frantík Jaroslav Ing., Ph.D., Přílepy, CZ
Najser Jan Ing., Ph.D., Vřesina, CZ
Peer Václav Ing., Klimkovice, Václavovice, CZ
- (54) **Reaktor pro zpracování biomasy torefakcí**
- (22) 13.10.2020
- (57) Technologie pro zpracování biomasy torefakcí je založena na procesu dvoustupňové torefakce ve dvoutahovém reaktoru, který je tvořen dvěma sekcemi (2,3), představující systém „trubka v trubce“. Biologický materiál (bioodpad) prochází prvním stupněm (A) torefakce a je prostřednictvím stlačeného plynného média o teplotě 200 až 300 $^{\circ}\text{C}$ částečně torifikován. Následně tento částečně torifikovaný materiál vstupuje do druhého stupně (B) torefakce, kde na něj působí gravitační síla a zbytkové teplo stlačeného plynného média z prvního stupně (A) torefakce. V tomto druhém stupni (B) je torifikován na produkt pro další zemědělské zpracování.
- (74) INPARTNERS GROUP, Ing. Dušan Kendereški, Tuřanka 1519/115a, Brno, Slatina, 62700

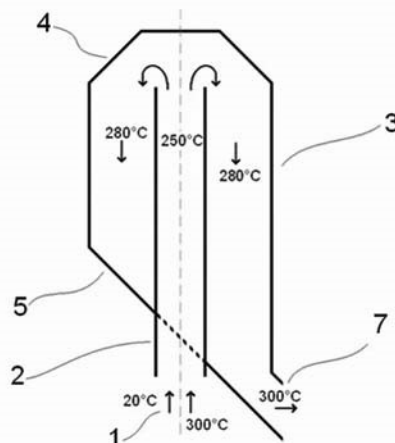

- (51) **E03F 3/02** (2006.01)
E03F 3/04 (2006.01)
- (21) **2020-394**
- (71) WATER DESIGN GROUP LTD, Oldham, Manchester, OL9 6HZ, GB
Semerád Petr Ing., Soběslav, CZ
- (54) **Zařízení gravitačních kanalizačních stok - samoproplachovací shybky, způsob překonávání vodních toků či obdobných podzemních překážek a použití tohoto zařízení**
- (22) 07.07.2020
- (57) Samoproplachovací shybka tvoří úsek gravitační kanalizace, který křížením podchází vodní tok či obdobnou podzemní překážku, sestává z jedné či více vstupních šachtových komor (9), připojených na sestupné rameno (12) kanalizačního potrubí, křížení (13), vzestupné rameno (14) kanalizačního potrubí a výstupní šachtu (7), kdy automatický proplachovací zvon (17) nebo (20) je umístěn ve vstupní šachtové komoře 9. Automatický proplachovací zvon (17) (alternativně ve variantě (20)), do jehož sestavy patří sifonové potrubí (15) a odvzdušňovací potrubí (16), zajišťuje periodické střídání dvou fází, akumulace a přepouštění, kdy úroveň vody v akumulacím prostoru komory (9) se pohybuje mezi H1 a H2, rychlost (resp. průtok) plnění je Q (0), rychlost (resp. průtok) přepouštění Q (1). Rozdíl hladin H2-H1 je hnací energií přepouštění, je ho nutno volit vzhledem k délce shybky a místním odporům na potrubí tak, aby efektivně

rychlost v (ef) neklesla pod hodnotu 1,0 m.s-1, orientační hodnotu pro korelační výpočet lze uvažovat $H2-H1=0,5$ m.

(74) VYNÁLEZ s.r.o., Vinohradská 403/17, Praha 2, Vinohrady, 12000

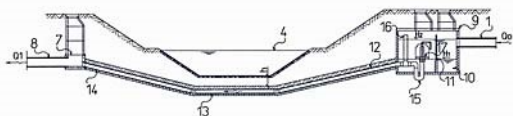

(51) **G01N 31/22** (2006.01)
G01N 21/29 (2006.01)

(21) **2020-525**

(71) ORITEST spol. s r.o., Praha 4, Krč, CZ
Masarykova univerzita, Brno, Brno-město, CZ

(72) Pitschmann Vladimír prof., CSc., Praha, CZ
Matějovský Lukáš Ing., Ph.D., Hostivice, CZ
Vetřný David doc., Ph.D., Hvozdec, CZ
Zeman Jiří, Ph.D., Tišnov, CZ
Franc Aleš doc., Ph.D, Brno, Lesná, CZ

(54) **Způsob přípravy indikační náplně do detekčních trubiček k detekci fosgenu a difosgenu**

(22) 22.09.2020

(57) Předkládané řešení poskytuje způsob přípravy indikační náplně k plnění do detekčních trubiček určených k detekci fosgenu a difosgenu v ovzduší, založené na reakci fosgenu/difosgenu s *o*-fenyldiamin-pyroninem za vzniku červeného reakčního produktu, který vzniká prakticky okamžitě, nejpozději však do 30 vteřin, a je organolepticky viditelný po dobu minimálně 180 minut, v němž se směs obsahující vodonepropustný sorbent, případně směs alespoň dvou vodonepropustných sorbentů, o celkové koncentraci 60 až 95 % hmotn., a dále obsahující 5 až 40 % hmotn., pórovitě, snadno sublimující látky, formuje do tvaru pelet o průměru 0,1 až 3,0 mm, výhodně 0,8 až 1,25 mm; následně se uvedené sférické částice ve formě pelet podrobí sušení za teploty v rozmezí 20 až 150 °C po dobu umožňující sublimaci pórovitě, snadno sublimující látky, až na zbytkovou koncentraci pórovitě snadno sublimující látky v peletách v rozmezí 0,1 až 5 % hmotn., čímž se vytvoří v peletách póry, a následně se vysušené pelety impregnují *o*-fenyldiamin-pyroninem v množství 0,1 až 1,0 g na 100 g pelet.

(74) HARBER IP s.r.o., Dukelských hrdinů 567/52, Praha 7, Holešovice, 17000

Zveřejněné přihlášky vynálezů - přehled podle třídících znaků

(51)		(21)		(51)		(21)
A 01 N 33/12	(2006.01)	2020-400		B 82 Y 40/00	(2011.01)	2020-400
A 01 N 59/02	(2006.01)	2020-400		C 08 J 5/18	(2006.01)	2020-606
A 01 N 59/14	(2006.01)	2020-400		C 08 K 3/01	(2018.01)	2020-606
A 01 P 3/00	(2006.01)	2020-400		C 08 K 3/26	(2006.01)	2020-606
B 22 F 9/24	(2006.01)	2020-400		C 08 L 1/02	(2006.01)	2020-606
B 60 D 1/54	(2006.01)	2020-397		C 10 B 49/02	(2006.01)	2020-560
B 60 R 7/02	(2006.01)	2020-396		C 10 B 49/10	(2006.01)	2020-560
B 62 D 25/20	(2006.01)	2020-396		E 03 F 3/04	(2006.01)	2020-394
B 65 D 65/46	(2006.01)	2020-606		G 01 N 21/29	(2006.01)	2020-525
B 82 Y 30/00	(2011.01)	2020-606				

Seznam přihlašovatelů zveřejněných přihlášek vynálezů

(71)	(21)	(51)	(71)	(21)	(51)
AŽD Praha s.r.o., Praha 10, Záběhlíce, CZ	2021-22	B 61 L 13/04 (2006.01)	Thermo Sanace s.r.o., Ostrava, Kunčičky, CZ	2020-400	B 82 B 3/00 (2006.01)
BRANO a.s., Hradec nad Moravicí, CZ	2020-397	B 60 D 1/06 (2006.01)	Univerzita Tomáše Bati ve Zlíně, Zlín, CZ	2020-606	C 08 L 67/00 (2006.01)
ORITEST spol. s r.o., Praha 4, Krč, CZ	2020-525	G 01 N 31/22 (2006.01)	Vysoká škola báňská- Technická univerzita Ostrava, Ostrava, Poruba, CZ	2020-560	C 10 B 53/02 (2006.01)
ŠKODA AUTO a.s., Mladá Boleslav, Mladá Boleslav II, CZ	2020-396	B 60 R 5/04 (2006.01)	WATER DESIGN GROUP LTD, Oldham, Manchester, OL9 6HZ, GB	2020-394	E 03 F 3/02 (2006.01)

FG4A

Udělené patenty - přehled podle čísel patentů

V období uzávěrky tohoto čísla Věstníku udělil Úřad průmyslového vlastnictví tyto patenty.

(11)	(51)		(11)	(51)		(11)	(51)	
309076	<i>A 61 K 35/14</i>	(2006.01)	309081	<i>C 07 D 295/092</i>	(2006.01)	309085	<i>G 01 N 31/22</i>	(2006.01)
309077	<i>B 24 B 21/04</i>	(2006.01)				309086	<i>C 10 B 53/02</i>	(2006.01)
309078	<i>D 01 D 5/06</i>	(2006.01)	309082	<i>A 41 D 13/01</i>	(2006.01)	309087	<i>C 08 L 67/00</i>	(2006.01)
309079	<i>C 08 L 67/04</i>	(2006.01)	309083	<i>A 61 F 9/08</i>	(2006.01)	309088	<i>B 61 L 13/04</i>	(2006.01)
309080	<i>G 01 N 33/50</i>	(2006.01)	309084	<i>B 60 D 1/06</i>	(2006.01)	309133	<i>C 04 B 18/16</i>	(2006.01)

FG4A

Udělené patenty - přehled podle MPT

(51)	<i>A41D 13/01</i>	(2006.01)		<i>B24B 7/12</i>	(2006.01)
	<i>F21L 4/02</i>	(2006.01)		<i>B23K 11/08</i>	(2006.01)
	<i>B60Q 1/34</i>	(2006.01)	(11)	309077	
	<i>B62J 6/00</i>	(2020.01)	(40)	15.06.2016	
(11)	309082		(21)	2015-675	
(40)	15.12.2021		(73)	Berndorf Band GmbH, 2560 Berndorf, AT	
(21)	2020-317		(72)	Schuster Roland, Berndorf, AT	
(73)	Technická univerzita v Liberci, Liberec, Liberec I-Staré Město, CZ		(54)	Způsob zhotovování kovového pásu, kovový pás a zařízení pro zhotovování kovového pásu	
(72)	Havelka Antonín doc. Ing., CSc., Liberec, Liberec I-Staré Město, CZ		(32)	06.10.2014	
	Kús Zdeněk prof., Dr., Ing., Jablonec nad Nisou, CZ		(31)	A 50711/2014	
	Zelová Katarína Ing., Bc., Ph.D., 91622 Podolie, SK		(33)	AT	
	Martinka Michal Ing., Pěnčín, CZ		(22)	30.09.2015	
(54)	Zařízení pro detekci a signalizaci změny směru pohybu cyklisty a k cyklistovi se přibližujícího vozidla		(74)	Všetečka Zelený Švorčík a partneři, advokátní a patentová kancelář, JUDr. Otakar Švorčík, advokát, Hálkova 1406/2, Praha 2, Nové Město, 12000	
(22)	04.06.2020				
(74)	Ing. Dobroslav Musil, patentová kancelář, Ing. Dobroslav Musil, patentový zástupce, Zábrdovická 801/11, Brno, Zábrdovice, 61500				
(51)	<i>A61F 9/08</i>	(2006.01)	(51)	<i>B60D 1/06</i>	(2006.01)
(11)	309083			<i>B60D 1/54</i>	(2006.01)
(40)	22.12.2021		(11)	309084	
(21)	2020-337		(40)	19.01.2022	
(73)	České vysoké učení technické v Praze, Praha 6, Dejvice, CZ		(21)	2020-397	
(72)	Hána Karel Ing., Ph.D., Praha 10, Vršovice, CZ		(73)	BRANO a.s., Hradec nad Moravicí, CZ	
	Chod Jiří doc. Ing., CSc., Praha 5, Stodůlky, CZ		(72)	Mayer Jiří, Rumburk, CZ	
	Lešťák Ján doc. MUDr., MSc., FEBO, MBA, LL.A, DBA, FAOG, Horní Bezděkov, CZ		(54)	Výklopné tažné zařízení	
	Rosina Jozef prof. MUDr., Ph.D., MBA, Praha 6, Břevnov, CZ		(22)	07.07.2020	
(54)	Jednotka pro neinvazivní stimulaci buněk zrakové kůry mozku u těžkých poruch zraku		(74)	FISCHER IP s.r.o., Na hrobcí 294/5, Praha 2, Nové Město, 12800	
(22)	10.06.2020				
(74)	Ing. Václav Kratochvíl, Husníkova 2086/22, Praha 5, Stodůlky, 15800				
(51)	<i>A61K 35/14</i>	(2006.01)	(51)	<i>B61L 13/04</i>	(2006.01)
	<i>A61K 35/62</i>	(2006.01)	(11)	309088	
	<i>A61K 35/16</i>	(2006.01)	(40)	19.01.2022	
	<i>A61K 35/02</i>	(2015.01)	(21)	2021-22	
	<i>A61K 38/43</i>	(2006.01)	(73)	AŽD Praha s.r.o., Praha 10, Záběhlice, CZ	
	<i>A61P 37/02</i>	(2006.01)	(72)	Hlaváč Jiří Ing., Miskovice, CZ	
	<i>A61P 31/04</i>	(2006.01)	(54)	Způsob zapojení elektromotorického přestavníku s univerzálním zapojením a zařízení k provádění tohoto způsobu	
	<i>A61P 31/12</i>	(2006.01)	(22)	20.01.2021	
(11)	309076		(74)	NEOLEGAL - advokátní a patentová kancelář, JUDr. Petr Novotný, Římská 2135/45, Praha 2, Vinohrady, 12000	
(40)	03.10.2012				
(21)	2011-87				
(73)	ENZYMIK s. r. o., Krásná Lípa, CZ				
(72)	Šavrdla Zdeněk, Praha 9 - Dolní Počernice, CZ				
(54)	Imunomodulační kompozice s antibakteriálním a antivirovým účinkem a způsob její přípravy				
(22)	17.02.2011				
(74)	Ing. Jan Kubát, Přístavní 24, Praha 7, 17000				
(51)	<i>B24B 21/04</i>	(2006.01)	(51)	<i>C04B 18/16</i>	(2006.01)
				<i>C04B 28/04</i>	(2006.01)
			(11)	309133	
			(40)	24.03.2021	
			(21)	2019-586	
			(73)	ERC-TECH a.s., Praha 2, Nové Město, CZ	
			(72)	Polák František, Řícmanice, CZ	
				Slavíčková Lucie, Želešice, CZ	
				Fiala Jiří Ing., Vedrovice, CZ	
				Čermák Jan Ing., Ph.D., Ivančice, Némčice, CZ	
			(54)	Beton, suchá směs pro přípravu betonu, a způsob pro přípravu tohoto betonu	
			(22)	13.09.2019	

(74) Ing. Dobroslav Musil, patentová kancelář, Ing. Dobroslav Musil,
patentový zástupce, Zábřdovická 801/11, Brno, Zábřdovice, 61500

(51) **C07D 295/092** (2006.01)
A61K 31/495 (2006.01)
A61P 39/00 (2006.01)

(11) 309081

(40) 02.06.2021

(21) **2019-713**

(73) Fakultní nemocnice Hradec Králové, Hradec Králové, Nový Hradec
Králové, CZ

Univerzita Karlova, Praha 1, CZ

(72) Filipová Alžběta Mgr., Ph.D., Hradec Králové, Pražské Předměstí, CZ
Marek Jan PharmDr., Ph.D., Hradec Králové, Nový Hradec Králové, CZ
Havelek Radim RNDr., Ph.D., Tisek, CZ

(54) **1-Aryloxy-3-(4-(2-hydroxyethyl)piperazin-1-yl)propan-2-oly, způsob
jejich přípravy a jejich použití**

(22) 21.11.2019

(74) HARBER IP s.r.o., Dukelských hrdinů 567/52, Praha 7, Holešovice,
17000

(51) **C08L 67/00** (2006.01)
C08K 3/01 (2018.01)
C08K 3/26 (2006.01)
C08L 1/02 (2006.01)
B82Y 30/00 (2011.01)
C08J 5/18 (2006.01)
B65D 65/46 (2006.01)

(11) 309087

(40) 19.01.2022

(21) **2020-606**

(73) Univerzita Tomáše Bati ve Zlíně, Zlín, CZ

(72) Čisář Jaroslav Ing., Zlín, CZ

Válková Petra Ing., Havířov, Město, CZ

Kolařík Roman Ing., Ph.D., Zlín, CZ

Sedlařík Vladimír prof. Ing., Ph.D., Zlín, CZ

(54) **Bio-rozložitelná polymerní kompozice, zejména pro výrobu obalových
fólií se zvýšenými bariérovými vlastnostmi, a způsob výroby fólií**

(22) 09.11.2020

(74) UTB ve Zlíně, Ing. Dana Kreizlová, nám. T. G. Masaryka 5555, Zlín,
76001

(51) **C08L 67/04** (2006.01)
C08B 37/08 (2006.01)
A61L 27/56 (2006.01)
C08J 9/12 (2006.01)
C08L 67/00 (2006.01)

(11) 309079

(40) 29.04.2020

(21) **2018-557**

(73) Univerzita Tomáše Bati, Zlín, CZ

(72) Pummerová Martina Ing., Ph.D., Uherský Brod, CZ

Sedlařík Vladimír prof. Ing., Ph.D., Zlín, Malenovice, CZ

(54) **Vysoce porézní struktura na bázi biorozložitelného polyesteru a
způsob její přípravy**

(22) 18.10.2018

(74) UTB ve Zlíně, Ing. Dana Kreizlová, nám. T. G. Masaryka 5555, Zlín,
76001

(51) **C10B 53/02** (2006.01)
C10B 49/02 (2006.01)
C10B 49/10 (2006.01)

(11) 309086

(40) 19.01.2022

(21) **2020-560**

(73) Vysoká škola báňská-Technická univerzita Ostrava, Ostrava, Poruba, CZ

(72) Němček Ondřej Ing., Ph.D., Ostrava, Hrabová, CZ

Frantík Jaroslav Ing., Ph.D., Přílepy, CZ

Najser Jan Ing., Ph.D., Vřesina, CZ

Peer Václav Ing., Klimkovice, Václavovice, CZ

(54) **Reaktor pro zpracování biomasy torefakcí**

(22) 13.10.2020

(74) INPARTNERS GROUP, Ing. Dušan Kendereški, Tuřanka 1519/115a,
Brno, Slatina, 62700

(51) **D01D 5/06** (2006.01)

D04H 1/728 (2012.01)

D01D 5/12 (2006.01)

D01D 5/26 (2006.01)

(11) 309078

(40) 11.12.2019

(21) **2018-247**

(73) Contipro a.s., Dolní Dobrouč, CZ

(72) Pokorný Marek Ing., Ph.D., Čenkovice, CZ

Kotzianová Adéla Ing., Ph.D., Opava, Kateřinky, CZ

Klemeš Jan Mgr., Moravská Třebová, Předměstí, CZ

Knotková Kateřina Ing., Ph.D., Chocceň, CZ

Fogl Martin, Letohrad, CZ

Velebný Vladimír doc. RNDr., CSc., Žamberk, CZ

(54) **Zařízení a způsob výroby nano- a/nebo mikrovlákněných vrstev se
zvýšenou tloušťkovou rovnoměrností**

(22) 28.05.2018

(74) KANIA, SEDLÁK, SMOLA, s.r.o., Mendlovo náměstí 907/1a, Brno,
Staré Brno, 60300

(51) **G01N 31/22** (2006.01)

G01N 21/29 (2006.01)

(11) 309085

(40) 19.01.2022

(21) **2020-525**

(73) ORITEST spol. s r.o., Praha 4, Krč, CZ

Masarykova univerzita, Brno, Brno-město, CZ

(72) Pitschmann Vladimír prof., CSc., Praha, CZ

Matějovský Lukáš Ing., Ph.D., Hostovice, CZ

Vetický David doc., Ph.D., Hvozdec, CZ

Zeman Jiří, Ph.D., Tišnov, CZ

Franc Aleš doc., Ph.D., Brno, Lesná, CZ

(54) **Způsob přípravy indikační náplně do detekčních trubiček k detekci
fosgenu a difosgenu**

(22) 22.09.2020

(74) HARBER IP s.r.o., Dukelských hrdinů 567/52, Praha 7, Holešovice,
17000

(51) **G01N 33/50** (2006.01)

G01N 33/52 (2006.01)

G01N 33/574 (2006.01)

G01N 33/82 (2006.01)

(11) 309080

(40) 01.07.2020

(21) **2018-719**

(73) Sláma Karel Dr., Praha 6, Vokovice, CZ

(72) Sláma Karel Dr., Praha 6, Vokovice, CZ

(54) **Způsob stanovení rizika vzniku maligních nádorů**

(22) 19.12.2018

(74) HARBER IP s.r.o., Dukelských hrdinů 567/52, Praha 7, Holešovice,
17000

Seznam majitelů udělených patentů

(73)	(11)	(51)	(73)	(11)	(51)
AŽD Praha s.r.o., Praha 10, Záběhlice, CZ	309088	B 61 L 13/04	Masarykova univerzita, Brno, Brno-město, CZ	309085	G 01 N 31/22
Berndorf Band GmbH, 2560 Berndorf, AT	309077	B 24 B 21/04	ORITEST spol. s r.o., Praha 4, Krč, CZ	309085	G 01 N 31/22
BRANO a.s., Hradec nad Moravicí, CZ	309084	B 60 D 1/06	Technická univerzita v Liberci, Liberec, Liberec I-Staré Město, CZ	309082	A 41 D 13/01
Contipro a.s., Dolní Dobrouč, CZ	309078	D 01 D 5/06	Univerzita Karlova, Praha 1, CZ	309081	C 07 D 295/092
České vysoké učení technické v Praze, Praha 6, Dejvice, CZ	309083	A 61 F 9/08	Univerzita Tomáše Bati, Zlín, CZ	309079	C 08 L 67/04
ERC-TECH a.s., Praha 2, Nové Město, CZ	309133	C 04 B 18/16	Univerzita Tomáše Bati ve Zlíně, Zlín, CZ	309087	C 08 L 67/00
Fakultní nemocnice Hradec Králové, Hradec Králové, Nový Hradec Králové, CZ	309081	C 07 D 295/092	Vysoká škola báňská- Technická univerzita Ostrava, Ostrava, Poruba, CZ	309086	C 10 B 53/02

Udělené evropské patenty

Evropský patentový úřad udělil následující evropské patenty s účinkem pro Českou republiku. Tyto patenty mohou být zrušeny nebo zachovány v pozměněném znění Evropským patentovým úřadem v řízení o odporu. K tomu, aby nabyl evropský patent účinnosti na území České republiky, je třeba, aby byl Úřadu předložen ve stanovené lhůtě překlad patentového spisu do českého jazyka (§ 35c odst. 2 až 4 zákona č. 527/1990 Sb., v platném znění).

(97) EP 1989531	(47) 05.01.2022	(97) EP 2677624	(47) 05.01.2022	(97) EP 2874011	(47) 05.01.2022	(97) EP 2995157	(47) 05.01.2022
(97) EP 2002542	(47) 05.01.2022	(97) EP 2684633	(47) 05.01.2022	(97) EP 2874017	(47) 05.01.2022	(97) EP 2996922	(47) 05.01.2022
(97) EP 2089156	(47) 05.01.2022	(97) EP 2685583	(47) 05.01.2022	(97) EP 2876739	(47) 05.01.2022	(97) EP 2998350	(47) 05.01.2022
(97) EP 2131913	(47) 05.01.2022	(97) EP 2707208	(47) 05.01.2022	(97) EP 2879274	(47) 05.01.2022	(97) EP 2998428	(47) 05.01.2022
(97) EP 2142695	(47) 05.01.2022	(97) EP 2709558	(47) 05.01.2022	(97) EP 2880636	(47) 05.01.2022	(97) EP 2998647	(47) 05.01.2022
(97) EP 2151679	(47) 05.01.2022	(97) EP 2717996	(47) 05.01.2022	(97) EP 2881238	(47) 05.01.2022	(97) EP 3000536	(47) 05.01.2022
(97) EP 2162907	(47) 05.01.2022	(97) EP 2724244	(47) 05.01.2022	(97) EP 2885074	(47) 05.01.2022	(97) EP 3003142	(47) 05.01.2022
(97) EP 2276317	(47) 05.01.2022	(97) EP 2728941	(47) 05.01.2022	(97) EP 2885647	(47) 05.01.2022	(97) EP 3003724	(47) 05.01.2022
(97) EP 2278683	(47) 05.01.2022	(97) EP 2736141	(47) 05.01.2022	(97) EP 2890589	(47) 05.01.2022	(97) EP 30094651	(47) 05.01.2022
(97) EP 2348763	(47) 05.01.2022	(97) EP 2738582	(47) 05.01.2022	(97) EP 2894209	(47) 05.01.2022	(97) EP 3005528	(47) 05.01.2022
(97) EP 2358769	(47) 05.01.2022	(97) EP 2738980	(47) 05.01.2022	(97) EP 2895205	(47) 05.01.2022	(97) EP 3006418	(47) 05.01.2022
(97) EP 2363940	(47) 05.01.2022	(97) EP 2739432	(47) 05.01.2022	(97) EP 2897268	(47) 05.01.2022	(97) EP 3008496	(47) 05.01.2022
(97) EP 2401288	(47) 05.01.2022	(97) EP 2739563	(47) 05.01.2022	(97) EP 2897337	(47) 05.01.2022	(97) EP 3009409	(47) 05.01.2022
(97) EP 2406038	(47) 05.01.2022	(97) EP 2739571	(47) 05.01.2022	(97) EP 2900154	(47) 05.01.2022	(97) EP 3012704	(47) 05.01.2022
(97) EP 2408453	(47) 05.01.2022	(97) EP 2747708	(47) 05.01.2022	(97) EP 2902410	(47) 05.01.2022	(97) EP 3013743	(47) 05.01.2022
(97) EP 2411127	(47) 05.01.2022	(97) EP 2763708	(47) 05.01.2022	(97) EP 2904969	(47) 05.01.2022	(97) EP 3014255	(47) 05.01.2022
(97) EP 2412401	(47) 05.01.2022	(97) EP 2768945	(47) 05.01.2022	(97) EP 2905361	(47) 05.01.2022	(97) EP 3016397	(47) 05.01.2022
(97) EP 2428980	(47) 05.01.2022	(97) EP 2773142	(47) 05.01.2022	(97) EP 2905429	(47) 05.01.2022	(97) EP 3018192	(47) 05.01.2022
(97) EP 2445745	(47) 05.01.2022	(97) EP 2774483	(47) 05.01.2022	(97) EP 2907222	(47) 05.01.2022	(97) EP 3018403	(47) 05.01.2022
(97) EP 2446351	(47) 05.01.2022	(97) EP 2776095	(47) 05.01.2022	(97) EP 2908978	(47) 05.01.2022	(97) EP 3019281	(47) 05.01.2022
(97) EP 2468699	(47) 05.01.2022	(97) EP 2777299	(47) 05.01.2022	(97) EP 2910259	(47) 05.01.2022	(97) EP 3020066	(47) 05.01.2022
(97) EP 2471134	(47) 05.01.2022	(97) EP 2777360	(47) 05.01.2022	(97) EP 2912593	(47) 05.01.2022	(97) EP 3020068	(47) 05.01.2022
(97) EP 2476838	(47) 05.01.2022	(97) EP 2778649	(47) 05.01.2022	(97) EP 2914477	(47) 05.01.2022	(97) EP 3020209	(47) 05.01.2022
(97) EP 2485665	(47) 05.01.2022	(97) EP 2779766	(47) 05.01.2022	(97) EP 2915265	(47) 05.01.2022	(97) EP 3021112	(47) 05.01.2022
(97) EP 2488118	(47) 05.01.2022	(97) EP 2780150	(47) 05.01.2022	(97) EP 2917633	(47) 05.01.2022	(97) EP 3022535	(47) 05.01.2022
(97) EP 2490063	(47) 05.01.2022	(97) EP 2783186	(47) 05.01.2022	(97) EP 2919039	(47) 05.01.2022	(97) EP 3022980	(47) 05.01.2022
(97) EP 2491742	(47) 05.01.2022	(97) EP 2784142	(47) 05.01.2022	(97) EP 2919805	(47) 05.01.2022	(97) EP 3023289	(47) 05.01.2022
(97) EP 2496388	(47) 05.01.2022	(97) EP 2785409	(47) 05.01.2022	(97) EP 2920039	(47) 05.01.2022	(97) EP 3023465	(47) 05.01.2022
(97) EP 2498701	(47) 05.01.2022	(97) EP 2785664	(47) 05.01.2022	(97) EP 2920582	(47) 05.01.2022	(97) EP 3024474	(47) 05.01.2022
(97) EP 2501337	(47) 05.01.2022	(97) EP 2786320	(47) 05.01.2022	(97) EP 2921574	(47) 05.01.2022	(97) EP 3024516	(47) 05.01.2022
(97) EP 2507716	(47) 05.01.2022	(97) EP 2788729	(47) 05.01.2022	(97) EP 2923078	(47) 05.01.2022	(97) EP 3026434	(47) 05.01.2022
(97) EP 2509094	(47) 05.01.2022	(97) EP 2790781	(47) 05.01.2022	(97) EP 2924566	(47) 05.01.2022	(97) EP 3026509	(47) 05.01.2022
(97) EP 2511220	(47) 05.01.2022	(97) EP 2793031	(47) 05.01.2022	(97) EP 2924686	(47) 05.01.2022	(97) EP 3027204	(47) 05.01.2022
(97) EP 2512170	(47) 05.01.2022	(97) EP 2794048	(47) 05.01.2022	(97) EP 2925011	(47) 05.01.2022	(97) EP 3027636	(47) 05.01.2022
(97) EP 2519167	(47) 05.01.2022	(97) EP 2804034	(47) 05.01.2022	(97) EP 2927741	(47) 05.01.2022	(97) EP 3028302	(47) 05.01.2022
(97) EP 2533315	(47) 05.01.2022	(97) EP 2806282	(47) 05.01.2022	(97) EP 2927773	(47) 05.01.2022	(97) EP 3028340	(47) 05.01.2022
(97) EP 2538512	(47) 05.01.2022	(97) EP 2806313	(47) 05.01.2022	(97) EP 2931033	(47) 05.01.2022	(97) EP 3029523	(47) 05.01.2022
(97) EP 2549968	(47) 05.01.2022	(97) EP 2812595	(47) 05.01.2022	(97) EP 2933191	(47) 05.01.2022	(97) EP 3029568	(47) 05.01.2022
(97) EP 2554652	(47) 05.01.2022	(97) EP 2817011	(47) 05.01.2022	(97) EP 2933993	(47) 05.01.2022	(97) EP 3030519	(47) 05.01.2022
(97) EP 2555098	(47) 05.01.2022	(97) EP 2819613	(47) 05.01.2022	(97) EP 2937805	(47) 05.01.2022	(97) EP 3031137	(47) 05.01.2022
(97) EP 2560013	(47) 05.01.2022	(97) EP 2823757	(47) 05.01.2022	(97) EP 2940104	(47) 05.01.2022	(97) EP 3033510	(47) 05.01.2022
(97) EP 2564111	(47) 05.01.2022	(97) EP 2824799	(47) 05.01.2022	(97) EP 2940989	(47) 05.01.2022	(97) EP 3035250	(47) 05.01.2022
(97) EP 2573535	(47) 05.01.2022	(97) EP 2826792	(47) 05.01.2022	(97) EP 2945760	(47) 05.01.2022	(97) EP 3037614	(47) 05.01.2022
(97) EP 2580610	(47) 05.01.2022	(97) EP 2831145	(47) 05.01.2022	(97) EP 2945862	(47) 05.01.2022	(97) EP 3040475	(47) 05.01.2022
(97) EP 2580612	(47) 05.01.2022	(97) EP 2833908	(47) 05.01.2022	(97) EP 2946217	(47) 05.01.2022	(97) EP 3040648	(47) 05.01.2022
(97) EP 2592482	(47) 05.01.2022	(97) EP 2834693	(47) 05.01.2022	(97) EP 2946413	(47) 05.01.2022	(97) EP 3040651	(47) 05.01.2022
(97) EP 2593412	(47) 05.01.2022	(97) EP 2835697	(47) 05.01.2022	(97) EP 2947268	(47) 05.01.2022	(97) EP 3041039	(47) 05.01.2022
(97) EP 2594162	(47) 05.01.2022	(97) EP 2836841	(47) 05.01.2022	(97) EP 2948865	(47) 05.01.2022	(97) EP 3041263	(47) 05.01.2022
(97) EP 2610724	(47) 05.01.2022	(97) EP 2843080	(47) 05.01.2022	(97) EP 2950329	(47) 05.01.2022	(97) EP 3045154	(47) 05.01.2022
(97) EP 2619433	(47) 05.01.2022	(97) EP 2850832	(47) 05.01.2022	(97) EP 2951693	(47) 05.01.2022	(97) EP 3046211	(47) 05.01.2022
(97) EP 2620919	(47) 05.01.2022	(97) EP 2850835	(47) 05.01.2022	(97) EP 2952566	(47) 05.01.2022	(97) EP 3046382	(47) 05.01.2022
(97) EP 2621612	(47) 05.01.2022	(97) EP 2851288	(47) 05.01.2022	(97) EP 2953440	(47) 05.01.2022	(97) EP 3046464	(47) 05.01.2022
(97) EP 2629670	(47) 05.01.2022	(97) EP 2851633	(47) 05.01.2022	(97) EP 2955513	(47) 05.01.2022	(97) EP 3047264	(47) 05.01.2022
(97) EP 2630584	(47) 05.01.2022	(97) EP 2851723	(47) 05.01.2022	(97) EP 2956106	(47) 05.01.2022	(97) EP 3047803	(47) 05.01.2022
(97) EP 2632068	(47) 05.01.2022	(97) EP 2852863	(47) 05.01.2022	(97) EP 2956526	(47) 05.01.2022	(97) EP 3048074	(47) 05.01.2022
(97) EP 2637439	(47) 05.01.2022	(97) EP 2853973	(47) 05.01.2022	(97) EP 2961338	(47) 05.01.2022	(97) EP 3050739	(47) 05.01.2022
(97) EP 2637521	(47) 05.01.2022	(97) EP 2856685	(47) 05.01.2022	(97) EP 2961989	(47) 05.01.2022	(97) EP 3051601	(47) 05.01.2022
(97) EP 2637918	(47) 05.01.2022	(97) EP 2858467	(47) 05.01.2022	(97) EP 2963266	(47) 05.01.2022	(97) EP 3052448	(47) 05.01.2022
(97) EP 2638120	(47) 05.01.2022	(97) EP 2862112	(47) 05.01.2022	(97) EP 2963970	(47) 05.01.2022	(97) EP 3054118	(47) 05.01.2022
(97) EP 2638132	(47) 05.01.2022	(97) EP 2868796	(47) 05.01.2022	(97) EP 2964548	(47) 05.01.2022	(97) EP 3057688	(47) 05.01.2022
(97) EP 2645595	(47) 05.01.2022	(97) EP 2869067	(47) 05.01.2022	(97) EP 2967297	(47) 05.01.2022	(97) EP 3063466	(47) 05.01.2022
(97) EP 2647772	(47) 05.01.2022	(97) EP 2870519	(47) 05.01.2022	(97) EP 2968659	(47) 05.01.2022	(97) EP 3063585	(47) 05.01.2022
(97) EP 2649484	(47) 05.01.2022	(97) EP 2871169	(47) 05.01.2022	(97) EP 2968913	(47) 05.01.2022	(97) EP 3066051	(47) 05.01.2022
(97) EP 2650964	(47) 05.01.2022	(97) EP 2871538	(47) 05.01.2022	(97) EP 2974207	(47) 05.01.2022	(97) EP 3066547	(47) 05.01.2022
(97) EP 2651062	(47) 05.01.2022	(97) EP 2872383	(47) 05.01.2022	(97) EP 2976609	(47) 05.01.2022	(97) EP 3067700	(47) 05.01.2022
(97) EP 2652796	(47) 05.01.2022	(97) EP 2873407	(47) 05.01.2022	(97) EP 2976755	(47) 05.01.2022	(97) EP 3068133	(47) 05.01.2022
(97) EP 2664924	(47) 05.01.2022	(97) EP 2873648	(47) 05.01.2022	(97) EP 2988805	(47) 05.01.2022	(97) EP 3068136	(47) 05.01.2022
(97) EP 2675343	(47) 05.01.2022	(97) EP 2874007	(47) 05.01.2022	(97) EP 2992805	(47) 05.01.2022	(97) EP 3068279	(47) 05.01.2022

Zveřejněné překlady evropských patentových spisů

U následujících udělených evropských patentů s účinkem pro Českou republiku byl majitelem předložen překlad patentového spisu do českého jazyka (§ 35c odst. 2 až 4 zákona č. 527/1990 Sb., v platném znění). Údaje jsou řazeny vzestupně podle čísel evropských patentů.

(97) EP 2393762		(86) PCT/CN2011/001386
(47) 08.12.2021		(87) WO 2012/022125
(97) 12.08.2010		(74) PATENTSERVIS Praha a.s., Na Podkovce 281/10, Praha 4, Podolí, 14700
(51) C04B 41/49	(2006.01)	
C09D 183/04	(2006.01)	
(96) 11.01.2010		(97) EP 2695963
(96) 10700237.0		(47) 03.11.2021
(73) Evonik Operations GmbH, 45128 Essen, DE		(97) 11.10.2012
(72) FRIEDEL, Manuel, CH-8048 Zürich, CH		(51) C23C 2/12
LJESIC, Spomenko, 79618 Rheinfelden, DE		(2006.01)
(54) Kompozice bez obsahu fluoru pro vodoodpudivý nátěr povrchů se zlepšenými vodoodpudivými vlastnostmi		C21D 9/46
(32) 102009000614		(2006.01)
(31) 04.02.2009		C22C 38/00
(33) DE		(2006.01)
(86) PCT/EP2010/050207		C23C 2/02
(87) WO 2010/089166		(2006.01)
(74) Traplová Hakr Kubát, advokátní a patentová kancelář, Ing. Jan Kubát, patentový zástupce, Přístavní 24, Praha 7, 17000		C23C 2/26
		(2006.01)
		C23C 2/28
		(2006.01)
		C23C 2/36
		(2006.01)
		(96) 30.03.2012
		(96) 12767860.5
		(73) Nippon Steel Corporation, Tokyo, JP
		(72) MAKI, Jun, Tokyo 100-8071, JP
		KUSUMI, Kazuhisa, Tokyo 100-8071, JP
		ABE, Masayuki, Tokyo 100-8071, JP
		KUROSAKI, Masao, Tokyo 100-8071, JP
		(54) Za tepla lisovaná část o vysoké pevnosti, mající výbornou odolnost proti korozi po pokovení
		(32) 2011081995
		(31) 01.04.2011
		(33) JP
		(86) PCT/JP2012/058655
		(87) WO 2012/137687
		(74) PATENTSERVIS Praha a.s., Na Podkovce 281/10, Praha 4, Podolí, 14700
(97) EP 2414015		(97) EP 2749168
(47) 01.09.2021		(47) 18.08.2021
(97) 07.10.2010		(97) 07.03.2013
(51) A61M 16/00	(2006.01)	(51) A22C 13/00
A61M 16/04	(2006.01)	(2006.01)
(96) 31.03.2010		A22C 13/02
(96) 10759321.2		(2006.01)
(73) Dilon Technologies, Inc., Newport News, VA 23606, US		(96) 23.08.2012
(72) Tydlaska, Jay, Fort Worth, TX 76112, US		(96) 12829001.2
(54) Laryngoskop a systém		(73) Viscofan, S.A., 31192 Tajonar (Navarra), ES
(32) 165091 P		(72) GARCIA MARTINEZ, Ion Iñaki, 31192 Tajonar (Navarra), ES
(31) 31.03.2009		(54) Zřasovací kompozice a její použití
(33) US		(32) 201131422
(86) PCT/US2010/029303		(31) 26.08.2011
(87) WO 2010/114867		(33) ES
(74) PATENTSERVIS Praha a.s., Na Podkovce 281/10, Praha 4, Podolí, 14700		(86) PCT/ES2012/070633
		(87) WO 2013/030424
		(74) Traplová Hakr Kubát, advokátní a patentová kancelář, Ing. Jan Kubát, patentový zástupce, Přístavní 24, Praha 7, 17000
(97) EP 2593693		(97) EP 2786037
(47) 25.08.2021		(47) 29.09.2021
(97) 19.01.2012		(97) 06.06.2013
(51) F16D 41/064	(2006.01)	(51) F16D 65/18
(96) 14.07.2011		(2006.01)
(96) 11807113.3		F16D 55/226
(73) Eltorque AS, 7041 Trondheim, NO		(2006.01)
(72) SØRAAS, Terje, N-7125 Vanvikan, NO		(96) 21.11.2012
BRENNVALL, Jon Eirik, N-7031 Trondheim, NO		(96) 12794244.9
NÆBB, Tor Erik, 7120 Leksvik, NO		(73) KNORR-BREMSE Systeme für Nutzfahrzeuge GmbH, 80809 München, DE
(54) Samozamykací mechanismus pro pohon ventilu		(72) WERTH, Alexander, 80999 München, DE
(32) 20101022		BAUMGARTNER, Johann, 85368 Moosburg, DE
(31) 16.07.2010		SEIDENSCHWANG, Matthias, 81249 München, DE
(33) NO		PESCHEL, Michael, 82296 Schöngesing, DE
(86) PCT/NO2011/000204		STAAHL, Christian, 80339 München, DE
(87) WO 2012/008851		TRIMPE, Robert, 82234 Weßling, DE
(74) Všetečka Zelený Švorčík a partneři, advokátní a patentová kancelář, JUDr. Otakar Švorčík, Hálkova 1406/2, Praha 2, Nové Město, 12000		(54) Pneumaticky ovladatelná kotoučová brzda
		(32) 102011119791
		(31) 30.11.2011
		(33) DE
(97) EP 2606840		
(47) 29.09.2021		
(97) 23.02.2012		
(51) A61B 17/326	(2006.01)	
A61B 17/00	(2006.01)	
(96) 19.08.2011		
(96) 11817653.6		
(73) Shang, Jianzhong, Wuhu, Anhui 241001, CN		
(72) SHANG, Jingjing, Wuhu Anhui 241001, CN		
(54) Jednorázová svorka pro obřízku		
(32) 201020299303 U		
(31) 20.08.2010		
(33) CN		

- (86) PCT/EP2012/073173
(87) WO 2013/079371
(74) Všeťečka Zelený Švorčík a partneři, advokátní a patentová kancelář, JUDr. Michal Havlík, Hálkova 1406/2, Praha 2, Nové Město, 12000
-
- (97) **EP 2818012**
(47) 22.09.2021
(97) 29.08.2013
(51) **H04W 68/00** (2009.01)
H04W 76/28 (2018.01)
H04W 88/06 (2009.01)
(96) 14.02.2013
(96) 13705914.3
(73) Deutsche Telekom AG, 53113 Bonn, DE
(72) KLATT, Axel, 50999 Köln, DE
(54) **Způsob pagingu uživatelského vybavení z první veřejné pozemní mobilní sítě a z druhé veřejné pozemní mobilní sítě, uživatelské vybavení, program a počítačový programový produkt**
(32) 12001239
(31) 24.02.2012
(33) EP
(86) PCT/EP2013/000435
(87) WO 2013/124046
(74) Všeťečka Zelený Švorčík a partneři, advokátní a patentová kancelář, JUDr. Michal Havlík, Hálkova 1406/2, Praha 2, Nové Město, 12000
-
- (97) **EP 2829903**
(47) 15.09.2021
(97) 28.01.2015
(51) **G02B 27/00** (2006.01)
G02B 21/36 (2006.01)
G02B 21/00 (2006.01)
G01N 21/64 (2006.01)
G02B 21/06 (2006.01)
(96) 16.07.2014
(96) 14177272.3
(73) Fundació Institut de Ciències Fotòniques, 08860 Castelldefels (Barcelona), ES
Universitat Politècnica De Catalunya, 08034 Barcelona, ES
(72) Loza Alvarez, Pablo, 08860 Castelldefels (Barcelona), ES
Olarťe Pataquiva, Omar Eduardo, 08860 Castelldefels (Barcelona), ES
Artigas Garcia, David, 08860 Castelldefels (Barcelona), ES
(54) **Zobrazovací zařízení na bázi paprsku vytvarovaného do plochy s rozšířenou hloubkou ostrosti**
(32) 201313947523
(31) 22.07.2013
(33) US
(74) Traplová Hakr Kubát, advokátní a patentová kancelář, Ing. Jan Kubát patentový zástupce, Přístavní 24, Praha 7, 17000
-
- (97) **EP 2860900**
(47) 17.11.2021
(97) 15.04.2015
(51) **H04L 1/16** (2006.01)
H04L 1/18 (2006.01)
(96) 17.05.2006
(96) 14196925.3
(73) Optis Wireless Technology, LLC, Plano, TX 75025, US
(72) Meyer, Michael, 52080 Aachen, DE
Wiemann, Henning, 52062 Aachen, DE
Torsner, Johan, FIN-02430 Masaby, FI
Sagfors, Mats, FIN-02400 Kyrkslätt, FI
Cheng, Jung-Fu, Cary, NC 27513, US
(54) **Protokol automatické žádosti o opakování (ARQ) s několika doplňkovými mechanizmy zpětné vazby**
(32) 683621 P
(31) 23.05.2005
(33) US
(74) Traplová Hakr Kubát, advokátní a patentová kancelář, Ing. Jan Kubát, patentový zástupce, Přístavní 24, Praha 7, 17000
-
- (97) **EP 2888106**
(47) 27.10.2021
(97) 27.02.2014
(51) **B32B 17/10** (2006.01)
(96) 28.06.2013
- (96) 13733278.9
(73) SAINT-GOBAIN GLASS FRANCE, 92400 Courbevoie, FR
(72) MENNIG, Julius, 52070 Aachen, DE
PENNNERS, Franz, 52525 Heinsberg, DE
(54) **Lepeňé okenní sklo s elektricky přepínatelnými optickými znaky**
(32) 12181122
(31) 21.08.2012
(33) EP
(86) PCT/EP2013/063629
(87) WO 2014/029536
(74) Všeťečka Zelený Švorčík a partneři, advokátní a patentová kancelář, JUDr. Michal Havlík, Hálkova 1406/2, Praha 2, Nové Město, 12000
-
- (97) **EP 2925434**
(47) 24.11.2021
(97) 12.06.2014
(51) **B01J 23/26** (2006.01)
B01J 23/00 (2006.01)
B01J 37/04 (2006.01)
B01J 37/26 (2006.01)
C07C 17/20 (2006.01)
B01J 37/00 (2006.01)
B01J 23/86 (2006.01)
(96) 27.11.2013
(96) 13808119.5
(73) Arkema France, 92700 Colombes, FR
(72) DUBOIS, Jean-Luc, 69390 Millery, FR
(54) **Katalyzátor připravovaný reaktivním mletím**
(32) 1261536
(31) 03.12.2012
(33) FR
(86) PCT/FR2013/052872
(87) WO 2014/087076
(74) FISCHER IP s.r.o., Na hrobci 294/5, Praha 2, Nové Město, 12800
-
- (97) **EP 2931517**
(47) 29.09.2021
(97) 12.06.2014
(51) **B32B 5/28** (2006.01)
B32B 5/18 (2006.01)
B32B 5/24 (2006.01)
B32B 5/26 (2006.01)
B32B 27/06 (2006.01)
B32B 27/26 (2006.01)
B32B 27/32 (2006.01)
B32B 5/12 (2006.01)
B32B 17/02 (2006.01)
(96) 27.11.2013
(96) 13860055.6
(73) Hanwha Azdel, Inc., Forest, VA 24551, US
(72) WANG, Ruomiao, Forest, VA 24551, US
HIPWELL, Jesse, Grand Blanc, MI 48439, US
MASON, Mark, Covington, VA 24423, US
EBELING, Thomas, Forest, VA 24551, US
VORENKAMP, Erich, Pinckney, MI 48169, US
SENKOW, Stephen, Emmett, MI 48022, US
(54) **Výrobky obsahující nekroucená vlákna a způsoby jejich použití**
(32) 201261734715 P, 201361782129 P
(31) 07.12.2012, 14.03.2013
(33) US, US
(86) PCT/US2013/072251
(87) WO 2014/088905
(74) Čermák a spol., JUDr. Karel Čermák Ph.D., LL.M., Elišky Peškové 735/15, Praha 5, Smíchov, 15000
-
- (97) **EP 2948116**
(47) 06.10.2021
(97) 31.07.2014
(51) **A61F 13/00** (2006.01)
D04H 1/46 (2012.01)
(96) 28.01.2014
(96) 14743007.8
(73) IWMT Intellectual Property Holdings (Pty) Ltd, 0157 Centurion, ZA
(72) ROBSON, Martin C, Macatawa, Michigan 49434-0345, US
MOUTON, Jacobus Frederick, 0157 Centurion, ZA
(54) **Krytí rány**

- (32) 201300743
(31) 28.01.2013
(33) ZA
(86) PCT/IB2014/058599
(87) WO 2014/115124
(74) Traplová Hakr Kubát, advokátní a patentová kancelář, Ing. Jan Kubát patentový zástupce, Přístavní 24, Praha 7, 17000
-
- (97) **EP 2977185**
(47) 01.09.2021
(97) 27.01.2016
(51) **B29C 65/06** (2006.01)
B06B 1/02 (2006.01)
H02P 25/032 (2016.01)
H02P 25/02 (2016.01)
B06B 1/04 (2006.01)
(96) 13.07.2011
(96) 15181252.6
(73) Dukane IAS, LLC, St. Charles, IL 60174, US
(72) KLINSTEIN, Leo, Glenview, IL Illinois 60026, US
PALATNIK, Eugene, Pewaukee, WI Wisconsin 53072, US
(54) **Vibrační systém svařování způsob**
(32) 835781
(31) 14.07.2010
(33) US
(74) PATENTSERVIS Praha a.s., Na Podkovce 281/10, Praha 4, Podolí, 14700
-
- (97) **EP 2999856**
(47) 04.08.2021
(97) 27.11.2014
(51) **F01D 5/32** (2006.01)
F04D 29/32 (2006.01)
(96) 19.05.2014
(96) 14725425.4
(73) Nuovo Pignone S.r.l., 50127 Florence, IT
(72) COSI, Lorenzo, I-FI 50127 Firenze, IT
CHECCACCI, Damaso, I-FI 50127 Firenze, IT
(54) **Montáž a metoda rotoru turbínového stroje**
(32) FI20130117
(31) 21.05.2013
(33) IT
(86) PCT/EP2014/060266
(87) WO 2014/187785
(74) FISCHER IP s.r.o., Na hrobci 294/5, Praha 2, Nové Město, 12800
-
- (97) **EP 3004155**
(47) 24.11.2021
(97) 04.12.2014
(51) **A61P 3/04** (2006.01)
A61P 3/10 (2006.01)
A61P 43/00 (2006.01)
C07K 14/605 (2006.01)
A61K 38/00 (2006.01)
(96) 27.05.2014
(96) 14729976.2
(73) Takeda Pharmaceutical Company Limited, Osaka-shi, Osaka 541-0045, JP
(72) ASAMI, Taiji, Fujisawa Kanagawa 251-0012, JP
NIIDA, Ayumu, Fujisawa Kanagawa 251-0012, JP
(54) **Peptidová sloučenina**
(32) 2013111893
(31) 28.05.2013
(33) JP
(86) PCT/JP2014/002772
(87) WO 2014/192284
(74) PatentEnter s.r.o., Koliště 1965/13a, Brno, Černá Pole, 60200
-
- (97) **EP 3071191**
(47) 05.01.2022
(97) 21.05.2015
(51) **A61K 9/28** (2006.01)
A61K 31/7076 (2006.01)
(96) 06.11.2014
(96) 14812619.6
(73) Gnosis S.p.A., 20121 Milano, IT
(72) GIOVANNONE, Daniele, 03100 Frosinone (FR), IT
MIRAGLIA, Niccolò, 20832 Desio (MB), IT

- BERNA, Marco, 20832 Desio (MB), IT
(54) **Pevné perorální kompozice s pomalým uvolňováním**
(32) MI20131906, 201461989645 P
(31) 18.11.2013, 07.05.2014
(33) IT, US
(86) PCT/IB2014/065852
(87) WO 2015/071806
(74) ZIVKO MIJATOVIĆ & PARTNERS s.r.o., Jugoslávských partyzánů 639/26, Praha 6, Bubeneč, 16000
-
- (97) **EP 3096839**
(47) 11.08.2021
(97) 30.07.2015
(51) **A61Q 13/00** (2006.01)
A61K 8/11 (2006.01)
A61K 8/06 (2006.01)
A61K 8/81 (2006.01)
A61K 8/73 (2006.01)
A61K 8/19 (2006.01)
A61K 8/25 (2006.01)
A61K 8/29 (2006.01)
A61K 8/26 (2006.01)
A61Q 15/00 (2006.01)
(96) 22.01.2015
(96) 15739980.9
(73) Maori S.C. Ltd., 6655419 Tel Aviv, IL
(72) SHAVIT, Shoval, 6655419 Tel Aviv, IL
(54) **Vonné tělové kompozice**
(32) 201461930539 P
(31) 23.01.2014
(33) US
(86) PCT/IL2015/050088
(87) WO 2015/111060
(74) PatentEnter s.r.o., Koliště 1965/13a, Brno, Černá Pole, 60200
-
- (97) **EP 3102748**
(47) 15.09.2021
(97) 13.08.2015
(51) **E03F 5/06** (2006.01)
E04C 2/42 (2006.01)
(96) 03.02.2015
(96) 15701992.8
(73) ACO Severin Ahlmann GmbH & Co. KG, 24782 Büdelsdorf, DE
KRCIL, Jirí, 59101 Zdár nad Sázavou, CZ
RICKA, Jaroslav, 59101 Zdár nad Sázavou, CZ
SOBOTKA, Michal, 59211 Velká Losenice, CZ
STRAKA, Jan, 59101 Zdár nad Sázavou, CZ
(54) **Krycí rošt**
(32) 102014101322
(31) 04.02.2014
(33) DE
(86) PCT/EP2015/052124
(87) WO 2015/117932
(74) Traplová Hakr Kubát, advokátní a patentová kancelář, Ing. Jan Kubát patentový zástupce, Přístavní 24, Praha 7, 17000
-
- (97) **EP 3122184**
(47) 15.09.2021
(97) 01.10.2015
(51) **A01N 25/28** (2006.01)
A01N 43/80 (2006.01)
A01P 13/02 (2006.01)
(96) 05.03.2015
(96) 15769881.2
(73) JIANGSU ROTAM CHEMISTRY CO., LTD, Economic & Technical Development Zone, Kunshan, Jiangsu 215301, CN
(72) BRISTOW, James Timothy, Hong Kong, CN
WU, Yifan, Hong Kong, CN
(54) **Mikropouzdra klomazonu, jejich příprava a použití**
(32) 201405412
(31) 26.03.2014
(33) GB

- (86) PCT/CN2015/073674
(87) WO 2015/143974
(74) KOREJZOVA LEGAL v.o.s., JUDr. Petra Sauvage de Brantes, Korunní 810/104, Praha 10, Vinohrady, 10100
-
- (97) **EP 3144448**
(47) 06.10.2021
(97) 22.03.2017
(51) **E04F 13/08** (2006.01)
E04F 10/06 (2006.01)
(96) 02.06.2014
(96) 16189393.8
(73) fischerwerke GmbH & Co. KG, 72178 Waldachtal, DE
(72) Heiß, Daniel, 71083 Herrenberg, DE
Flügge, Alexander, 91207 Lauf a.d. Pegnitz, DE
(54) **Montážní deska k upevnění stavebního dílu na stěně**
(32) 102013106428
(31) 20.06.2013
(33) DE
(74) Všeťečka Zelený Švorčík a partneři, advokátní a patentová kancelář, JUDr. Michal Havlík, Hálkova 1406/2, Praha 2, Nové Město, 12000
-
- (97) **EP 3186188**
(47) 08.12.2021
(97) 03.03.2016
(51) **B67D 1/08** (2006.01)
(96) 28.08.2015
(96) 15781444.3
(73) Heineken Supply Chain B.V., 1017 ZD Amsterdam, NL
(72) DONABAUER, Alfred Josef, 1017 ZD Amsterdam, NL
WIGMAN, Peter Henri Samuel, 1017 ZD Amsterdam, NL
PAULITSCH, Helmut Viktor Maria, 1017 ZD Amsterdam, NL
(54) **Dávkovač chlazených nápojů, kohoutek a způsob dávkování**
(32) 2013377
(31) 28.08.2014
(33) NL
(86) PCT/NL2015/050598
(87) WO 2016/032333
(74) ŽOVICOVÁ & ŽOVIC IP, s.r.o., Záhradnícka 36, Bratislava, 82108
-
- (97) **EP 3205768**
(47) 20.10.2021
(97) 16.08.2017
(51) **D21B 1/36** (2006.01)
B04C 3/06 (2006.01)
B04C 5/04 (2006.01)
(96) 12.02.2016
(96) 16425009.4
(73) versalis S.p.A., 20097 San Donato Milanese (MI), IT
(72) SARCHI, Paolo, 15069 Serravalle Scrivia (AL), IT
GIUNGATO, Ezio, 15057 Tortona (AL), IT
BOVERI, Giuseppina, 15057 Tortona (AL), IT
(54) **Přístroj a proces pro oddělování směsí tuhých látek/kapaliny**
(74) Všeťečka Zelený Švorčík a partneři, advokátní a patentová kancelář, JUDr. Michal Havlík, Hálkova 1406/2, Praha 2, Nové Město, 12000
-
- (97) **EP 3222643**
(47) 22.09.2021
(97) 26.05.2016
(51) **C08L 55/02** (2006.01)
C08F 255/02 (2006.01)
C08K 5/14 (2006.01)
C08L 51/06 (2006.01)
C08L 59/00 (2006.01)
C08L 77/06 (2006.01)
C08L 69/00 (2006.01)
(96) 13.11.2015
(96) 15860127.8
(73) NOF Corporation, Ebisu 4-chome, Shibuya-ku Tokyo 150-6019, JP
(72) MORIYASU, Shingo, Chita-gun Aichi 470-2345, JP
TASAKA, Tomohisa, Chita-gun Aichi 470-2345, JP
MIMA, Kazuaki, Chita-gun Aichi 470-2345, JP
(54) **Přiskyřičná směs ethylen-vinylacetátového kopolymeru, roubovaný kopolymer, termoplastická pryskyřičná směs a lisovaný pryskyřičný výrobek**
(32) 2014233299, 2015095367, 2015135054, 2015135056, 2015190772
-
- (31) 18.11.2014, 08.05.2015, 06.07.2015, 06.07.2015, 29.09.2015
(33) JP, JP, JP, JP, JP
(86) PCT/JP2015/081937
(87) WO 2016/080298
(74) KOREJZOVA LEGAL v.o.s., JUDr. Petra Sauvage de Brantes, Korunní 810/104, Praha 10, Vinohrady, 10100
-
- (97) **EP 3223795**
(47) 01.09.2021
(97) 02.06.2016
(51) **A61K 9/107** (2006.01)
A61K 9/48 (2006.01)
A61K 9/20 (2006.01)
A61K 47/12 (2006.01)
A61K 47/14 (2017.01)
A61K 47/26 (2006.01)
A61P 3/02 (2006.01)
A61K 31/355 (2006.01)
(96) 19.11.2015
(96) 15863611.8
(73) KL-Kepong Oleomas Sdn Bhd, Petaling Jaya, Selangor, 47810, MY
(72) FONG, Chee Wai, Singapore 138623, SG
UNG, Yee Wei, 42920 Selangor, MY
PETKOV, Jordan Todorov, 42920 Selangor, MY
(54) **Formulace pro efektivní podávání tokotrienolu**
(32) PI2014703502
(31) 25.11.2014
(33) MY
(86) PCT/MY2015/050143
(87) WO 2016/085325
(74) Traplová Hakr Kubát, advokátní a patentová kancelář, Ing. Jan Kubát patentový zástupce, Přístavní 24, Praha 7, 17000
-
- (97) **EP 3230424**
(47) 29.09.2021
(97) 16.06.2016
(51) **C11C 5/00** (2006.01)
(96) 11.12.2015
(96) 15841091.0
(73) STC GMBH, 50126 Bergheim, DE
(72) VAN DORSSER, Martien Adriaan, 6041 Kerekegyhaza, HU
(54) **Držák knotu s bočními otvory, svíčka s takovým držákem a způsob výroby**
(32) 2013959, 2014532
(31) 11.12.2014, 27.03.2015
(33) NL, NL
(86) PCT/NL2015/050862
(87) WO 2016/093702
(74) Čermák a spol., JUDr. Karel Čermák Ph.D., LL.M., Elišky Peškové 735/15, Praha 5, Smíchov, 15000
-
- (97) **EP 3231078**
(47) 12.05.2021
(97) 16.06.2016
(51) **H02M 7/06** (2006.01)
H02J 9/06 (2006.01)
(96) 10.12.2015
(96) 15839060.9
(73) Nami-tech S.r.o., 76351 Zlín, CZ
(72) ODLOZILIK, Miroslav, 691 86 Perná, CZ
ZRUNA, Dalimil, 687 24 Uherský Ostroh, CZ
ZRUNA, Martin, 69186 Perná, CZ
(54) **Měnič s oscilátorem a soustava měniče s oscilátorem spojeného se zátěží**
(32) 20140885
(31) 10.12.2014
(33) CZ
(86) PCT/CZ2015/000150
(87) WO 2016/091234
(74) PatentEnter s.r.o., Koliště 1965/13a, Brno, Černá Pole, 60200
-
- (97) **EP 3247252**
(47) 08.12.2021
(97) 28.07.2016
(51) **A47L 15/44** (2006.01)
A47L 15/00 (2006.01)

(96) 29.12.2015
(96) 15820862.9
(73) BSH Hausgeräte GmbH, 81739 München, DE
(72) HEILIGENMANN, Caroline, 71032 Boeblingen, DE
ISBILEN, Ersin, 89415 Lauingen, DE
PAINTNER, Kai, 86465 Welden, DE
(54) **Kartuš s mycím prostředkem, systém dávkování mycího prostředku a myčka nádobí pro domácnosti**
(32) 102015200885
(31) 21.01.2015
(33) DE
(86) PCT/EP2015/081317
(87) WO 2016/116252
(74) PatentEnter s.r.o., Koliště 1965/13a, Brno, Černá Pole, 60200

(97) **EP 3250483**
(47) 13.10.2021
(97) 04.08.2016
(51) **B65G 1/137** (2006.01)
B65G 29/00 (2006.01)
B65G 47/53 (2006.01)
B65G 47/80 (2006.01)
(96) 28.01.2016
(96) 16703077.4
(73) Kardex Produktion Deutschland GmbH, 86476 Neuburg/Kammel, DE
(72) BOUCHÉ, Norbert, 76829 Landau, DE
SCHNATTERER, Jürgen, 76751 Jockgrim, DE
SPEYERER, Christoph, 76865 Insheim, DE
(54) **Odběratelské zařízení v podobě otočného stolu**
(32) 102015201565
(31) 29.01.2015
(33) DE
(86) PCT/EP2016/051790
(87) WO 2016/120375
(74) Traplová Hakr Kubát, advokátní a patentová kancelář, Ing. Jan Kubát
patentový zástupce, Přístavní 24, Praha 7, 17000

(97) **EP 3297321**
(47) 24.11.2021
(97) 24.11.2016
(51) **H04W 28/12** (2009.01)
H04W 28/06 (2009.01)
H04W 76/15 (2018.01)
H04W 36/06 (2009.01)
H04L 12/891 (2013.01)
(96) 23.03.2016
(96) 16796184.6
(73) NTT DOCOMO, INC., Chiyoda-ku Tokyo 100-6150, JP
(72) UCHINO, Tooru, Tokyo 100-6150, JP
TAKAHASHI, Hideaki, Tokyo 100-6150, JP
HAPSARI, Wuri Andarmawanti, Tokyo 100-6150, JP
(54) **Uživatelské zařízení, mobilní komunikační systém a způsob komunikace**
(32) 2015100563
(31) 15.05.2015
(33) JP
(86) PCT/JP2016/059167
(87) WO 2016/185790
(74) Vsetečka Zelený Švorčík a partneři, advokátní a patentová kancelář, JUDr. Michal Havlík, Hálkova 1406/2, Praha 2, Nové Město, 12000

(97) **EP 3307575**
(47) 27.10.2021
(97) 15.12.2016
(51) **B60J 1/02** (2006.01)
G02B 27/01 (2006.01)
(96) 10.06.2016
(96) 16731072.1
(73) SAINT-GOBAIN GLASS FRANCE, 92400 Courbevoie, FR
(72) ARNDT, Martin, 52066 Aachen, DE
GOSSEN, Stefan, 52072 Aachen, DE
(54) **Promítací zařízení pro head-up displej (HUD)**
(32) 15171630
(31) 11.06.2015
(33) EP

(86) PCT/EP2016/063407
(87) WO 2016/198679
(74) Vsetečka Zelený Švorčík a partneři, advokátní a patentová kancelář, JUDr. Michal Havlík, Hálkova 1406/2, Praha 2, Nové Město, 12000

(97) **EP 3310712**
(47) 13.10.2021
(97) 22.12.2016
(51) **C01C 3/10** (2006.01)
(96) 08.06.2016
(96) 16731818.7
(73) EPC Engineering & Technologies GmbH, 99310 Arnstadt, DE
(72) HENKEL, Jens, 98746 Meuselbach-Schwarzmühle, DE
RASSBACH, Jürgen, 99310 Arnstadt, DE
TRENKMANN, Klaus, 07407 Rudolstadt, DE
JAFELD, Markus, 50226 Frechen, DE
GLÖCKLER, Bernd, 63486 Bruchköbel, DE
(54) **Účinný způsob dekontaminace odpadních plynů a odpadní vody obsahující kyanid při způsobu výroby kyanidů alkalických zemin**
(32) 102015211233
(31) 18.06.2015
(33) DE
(86) PCT/EP2016/062939
(87) WO 2016/202653
(74) Traplová Hakr Kubát, advokátní a patentová kancelář, Ing. Jan Kubát
patentový zástupce, Přístavní 24, Praha 7, 17000

(97) **EP 3328390**
(47) 29.09.2021
(97) 19.01.2017
(51) **A61K 31/593** (2006.01)
A61P 43/00 (2006.01)
A61P 39/00 (2006.01)
A61K 9/70 (2006.01)
A61K 9/00 (2006.01)
A61K 9/08 (2006.01)
A61K 9/10 (2006.01)
A61K 31/198 (2006.01)
A61K 47/02 (2006.01)
A61K 47/14 (2017.01)

(96) 12.07.2016
(96) 16748057.3
(73) CFSO GmbH, 82538 Geretsried, DE
(72) SALAMI, Oyewole, Taye, 82515 Wolfratshausen, DE
OBENLAND, Sigrid, 80638 München, DE
CALIEBE, Reinhard, 95182 Döhlau O.T. Tauberlitz, DE
(54) **Lysinové soli cholekalciferol sulfátu a jejich použití k léčbě nedostatku vitamínu D3**
(32) 102015009022, 102015014760
(31) 12.07.2015, 15.11.2015
(33) DE, DE
(86) PCT/EP2016/001201
(87) WO 2017/008902
(74) PatentEnter s.r.o., Koliště 1965/13a, Brno, Černá Pole, 60200

(97) **EP 3329306**
(47) 13.10.2021
(97) 09.02.2017
(51) **G01V 9/00** (2006.01)
B01D 53/62 (2006.01)
E21B 41/00 (2006.01)
(96) 28.07.2016
(96) 16832007.5
(73) Lucent Biosciences, Inc., West Vancouver, British Columbia V7T 1B9, CA
(72) GROSS, Peter, West-Vancouver, British Columbia V7T 1B9, CA
(54) **Způsob výpočtu čistého zachycení uhlíku z hnojení oceánů železem**
(32) 2899051
(31) 31.07.2015
(33) CA
(86) PCT/CA2016/050883
(87) WO 2017/020120
(74) INPARTNERS GROUP, Ing. Dušan Kendereški, Tuřanka 1519/115a, Brno, Slatina, 62700

- (97) **EP 3330020**
(47) 06.10.2021
(97) 06.06.2018
(51) **B22D 15/00** (2006.01)
B22D 18/04 (2006.01)
B22D 27/11 (2006.01)
(96) 05.12.2016
(96) 16202301.4
(73) Mubea Performance Wheels GmbH, 5020 Salzburg, AT
(72) Gartner, Josef, 4962 Mining, DE
Hubauer, Werner, 4911 Tumulsham, AT
(54) **Licí zařízení a způsob lití**
(74) Všetečka Zelený Švorčík a partneři, advokátní a patentová kancelář, JUDr. Michal Havlík, Hálkova 1406/2, Praha 2, Nové Město, 12000
-
- (97) **EP 3331002**
(47) 20.10.2021
(97) 06.06.2018
(51) **B23K 1/00** (2006.01)
B23K 1/008 (2006.01)
B23K 1/08 (2006.01)
B23K 101/42 (2006.01)
B65G 15/20 (2006.01)
B65G 25/10 (2006.01)
B65G 47/51 (2006.01)
H05K 3/34 (2006.01)
H01L 21/67 (2006.01)
H01L 21/677 (2006.01)
B23K 1/20 (2006.01)
B23K 3/08 (2006.01)
(96) 04.12.2017
(96) 17205235.9
(73) Senju Metal Industry Co., Ltd, Tokyo 120-8555, JP
(72) SAITO, Yuta, Adachi-ku, Tokyo 120-8555, JP
(54) **Přeprovádní prostředek**
(32) 2016235705
(31) 05.12.2016
(33) JP
(74) Traplová Hakr Kubát, advokátní a patentová kancelář, Ing. Jan Kubát patentový zástupce, Přístavní 24, Praha 7, 17000
-
- (97) **EP 3333339**
(47) 10.11.2021
(97) 13.06.2018
(51) **A61F 5/56** (2006.01)
E04F 15/02 (2006.01)
(96) 30.09.2015
(96) 17208365.1
(73) Akzenta Paneele + Profile GmbH, 56759 Kaisersesch, DE
(72) Dr. Hannig, Hans-Jürgen, 51427 Bergisch Gladbach, DE
Schäfers, Erich, 54552 Demerath, DE
(54) **Panel**
(32) 102014114250
(31) 30.09.2014
(33) DE
(74) Traplová Hakr Kubát, advokátní a patentová kancelář, Ing. Jan Kubát patentový zástupce, Přístavní 24, Praha 7, 17000
-
- (97) **EP 3334934**
(47) 04.08.2021
(97) 23.02.2017
(51) **F04B 49/06** (2006.01)
F04B 41/06 (2006.01)
F04D 27/00 (2006.01)
F04C 28/02 (2006.01)
F04C 28/06 (2006.01)
G05B 13/02 (2006.01)
G05B 11/18 (2006.01)
(96) 30.06.2016
(96) 16836699.5
(73) Sarlin OY AB, 01610 Vantaa, FI
(72) NYMAN, Sami, 04230 Kerava, FI
HEIMONEN, Simo, 05830 Hyvinkää, FI
LAURILA, Heikki, 02600 Espoo, FI
(54) **Systém pro řízení kompresního systému**
(32) 20155586
-
- (31) 14.08.2015
(33) FI
(86) PCT/FI2016/050484
(87) WO 2017/029427
(74) Traplová Hakr Kubát, advokátní a patentová kancelář, Ing. Jan Kubát patentový zástupce, Přístavní 24, Praha 7, 17000
-
- (97) **EP 3335092**
(47) 06.10.2021
(97) 23.02.2017
(51) **G05D 23/19** (2006.01)
F24H 9/20 (2006.01)
F24H 1/20 (2006.01)
(96) 16.08.2016
(96) 16763204.1
(73) Climote Limited, Dundalk A91 PCK2, IE
(72) RODDY, Ivor, Dundalk A91 PCK2, IE
(54) **Zařízení pro správu teplé vody v ohřívacím systému s akumulacním zásobníkem teplé vody a související způsob**
(32) 20150266
(31) 14.08.2015
(33) IE
(86) PCT/EP2016/069416
(87) WO 2017/029285
(74) ŽOVICOVÁ & ŽOVIC IP, s.r.o., Záhradnícka 36, Bratislava, 82108
-
- (97) **EP 3362470**
(47) 22.09.2021
(97) 20.04.2017
(51) **C07K 14/435** (2006.01)
C07K 16/30 (2006.01)
C12N 5/0783 (2010.01)
C12N 15/62 (2006.01)
A61K 35/17 (2015.01)
A61P 35/00 (2006.01)
C07K 14/705 (2006.01)
C07K 14/725 (2006.01)
(96) 13.10.2016
(96) 16791158.5
(73) City of Hope, Duarte, CA 91010, US
(72) BARISH, Michael, Duarte, California 91010, US
BROWN, Christine E., Duarte, CA 91010, US
FORMAN, Stephen J., Duarte, CA 91010, US
WANG, Dongrui, Duarte, CA 91010, US
(54) **Chimerické antigenní receptory obsahující chlorotoxinovou doménu**
(32) 201562241021 P
(31) 13.10.2015
(33) US
(86) PCT/US2016/056901
(87) WO 2017/066481
(74) Traplová Hakr Kubát, advokátní a patentová kancelář, Ing. Jan Kubát patentový zástupce, Přístavní 24, Praha 7, 17000
-
- (97) **EP 3362528**
(47) 29.09.2021
(97) 20.04.2017
(51) **C09J 7/26** (2018.01)
C09J 7/38 (2018.01)
C09J 153/02 (2006.01)
C08L 53/02 (2006.01)
C08L 91/00 (2006.01)
B32B 5/18 (2006.01)
B32B 27/06 (2006.01)
B32B 27/30 (2006.01)
(96) 13.10.2016
(96) 16782210.5
(73) tesa SE, 22848 Norderstedt, DE
(72) DOLLASE, Thilo, 22397 Hamburg, DE
GARBERS, Julia, 22159 Hamburg, DE
ALTENWEGNER, Tanja, 20357 Hamburg, DE
(54) **Samolepící výrobek a jeho použití pro lepení na potahovanou hrubou vláknitou tapetu**
(32) 102015220072
(31) 15.10.2015
(33) DE

(86) PCT/EP2016/074551
(87) WO 2017/064169
(74) KOREJZOVA LEGAL v.o.s., JUDr. Petra Sauvage de Brantes, Korunní 810/104, Praha 10, Vinohrady, 10100

(97) **EP 3376106**
(47) 21.04.2021
(97) 19.09.2018
(51) **F23J 15/06** (2006.01)
F23L 3/00 (2006.01)
F23L 11/02 (2006.01)
F23L 17/16 (2006.01)
(96) 09.03.2018
(96) 18000238.8
(73) Spartherm Feuerungstechnik GmbH, 49324 Melle, DE
(72) Schmatloch, V., 49324 Melle, DE
Nollek, Martin, 32584 Löhne, DE
(54) **Spalovací zařízení**
(32) 202017001336 U
(31) 14.03.2017
(33) DE
(74) Všeťečka Zelený Švorčík a partneři, advokátní a patentová kancelář, JUDr. Michal Havlík, Hálkova 1406/2, Praha 2, Nové Město, 12000

(97) **EP 3386531**
(47) 13.10.2021
(97) 15.06.2017
(51) **A61K 38/22** (2006.01)
A61P 19/02 (2006.01)
(96) 08.12.2016
(96) 16852866.9
(73) BioMarin Pharmaceutical Inc., Novato, CA 94949, US
(72) O'NEILL, Charles, A., Novato CA 94949, US
OPPENNER, Todd, M., Novato CA 94949, US
PINKSTAFF, Jason, K., Novato CA 94949, US
(54) **Použití variant natriuretických peptidů typu C k léčbě osteoartritidy**
(32) 201562264682 P
(31) 08.12.2015
(33) US
(86) PCT/US2016/065520
(87) WO 2017/100400
(74) Traplová Hakr Kubát, advokátní a patentová kancelář, Ing. Jan Kubát patentový zástupce, Přístavní 24, Praha 7, 17000

(97) **EP 3387857**
(47) 17.11.2021
(97) 15.06.2017
(51) **H04W 24/10** (2009.01)
(96) 08.12.2016
(96) 16819013.0
(73) VestiFi GmbH, 18146 Rostock, DE
(72) WOLLENBERG, Till, 18055 Rostock, DE
(54) **Zařízení pro generování databáze**
(32) 102015121488
(31) 10.12.2015
(33) DE
(86) PCT/EP2016/080299
(87) WO 2017/097922
(74) ŽOVICOVÁ & ŽOVIC IP, s.r.o., Záhradnícka 36, Bratislava, 82108

(97) **EP 3409103**
(47) 22.09.2021
(97) 05.12.2018
(51) **A01G 31/04** (2006.01)
(96) 30.05.2017
(96) 17173370.2
(73) Fraunhofer-Gesellschaft zur Förderung der angewandten Forschung e.V., 80686 München, DE
(72) Vogel, Simon, 52074 Aachen, DE
Schillberg, Stefan, 52074 Aachen, DE
(54) **Zařízení a způsob pro podporu růstu rostlin**
(74) PatentEnter s.r.o., Koliště 1965/13a, Brno, Černá Pole, 60200

(97) **EP 3412996**
(47) 14.07.2021
(97) 12.12.2018

(51) **F25D 17/06** (2006.01)
A47F 3/04 (2006.01)
(96) 05.06.2018
(96) 18175915.0
(73) Arneg S.p.A., 35010 Campo San Martino (PD), IT
(72) LAURI, Igor, 35030 SELVAZZANO DENTRO (PD), IT
(54) **Chlazená vitrina a systém rozvodu proudění chlazeného vzduchu**
(32) 201700063123
(31) 08.06.2017
(33) IT
(74) Všeťečka Zelený Švorčík a partneři, advokátní a patentová kancelář, JUDr. Michal Havlík, Hálkova 1406/2, Praha 2, Nové Město, 12000

(97) **EP 3414864**
(47) 29.09.2021
(97) 17.08.2017
(51) **H04L 5/00** (2006.01)
H04L 27/26 (2006.01)
(96) 09.02.2017
(96) 17705494.7
(73) Telefonaktiebolaget LM Ericsson (publ), 164 83 Stockholm, SE
(72) HESSLER, Martin, 587 58 Linköping, SE
SAHLIN, Henrik, 435 41 Mölnlycke, SE
BALDEMAIR, Robert, 17069 Solna, SE
WIBERG, Niclas, 585 97 Linköping, SE
LINDBOM, Lars, 654 62 Karlstad, SE
(54) **Zařízení a způsob pro generování sekvence referenčních signálů sledujících fázový šum s využitím demodulačních referenčních signálů**
(32) 201662292990 P
(31) 09.02.2016
(33) US
(86) PCT/SE2017/050130
(87) WO 2017/138880
(74) KOREJZOVA LEGAL v.o.s., JUDr. Petra Sauvage de Brantes, Korunní 810/104, Praha 10, Vinohrady, 10100

(97) **EP 3425328**
(47) 06.10.2021
(97) 09.01.2019
(51) **G01B 11/275** (2006.01)
G01B 11/26 (2006.01)
G01M 17/013 (2006.01)
(96) 07.07.2017
(96) 17180261.4
(73) Car-O-Liner Group AB, 421 32 Västra Frölunda, SE
(72) Johansson, Andreas, SE-635 32 Kvicksund, SE
Appelquist, Mats, SE-423 51 Torslanda, SE
(54) **Způsob pro určování úhlů hřídele**
(74) Traplová Hakr Kubát, advokátní a patentová kancelář, Ing. Jan Kubát patentový zástupce, Přístavní 24, Praha 7, 17000

(97) **EP 3442291**
(47) 06.10.2021
(97) 13.02.2019
(51) **H04W 72/04** (2009.01)
(96) 11.08.2009
(96) 18197728.1
(73) Optis Wireless Technology, LLC, Plano, TX 75025, US
(72) LOEHR, Joachim, 63225 Langen, DE
GOLITSCHKE EDLER VON ELBWART, Alexander, 63225 Langen, DE
FEUERSAENGER, Martin, 63225 Langen, DE
WENGERTER, Christian, 63225 Langen, DE
(54) **Uvolňovací procedura semitrvale plánovaného zdroje v mobilní komunikační síti**
(32) 08016365, 08022171
(31) 17.09.2008, 19.12.2008
(33) EP, EP
(74) Traplová Hakr Kubát, advokátní a patentová kancelář, Ing. Jan Kubát, patentový zástupce, Přístavní 24, Praha 7, 17000

(97) **EP 3445603**
(47) 08.12.2021
(97) 26.10.2017
(51) **B60K 37/06** (2006.01)
H04M 1/60 (2006.01)
(96) 28.03.2017

(96) 17715647.8
(73) Volkswagen Aktiengesellschaft, 38440 Wolfsburg, DE
(72) LINDEMANN, Thorsten, 44328 Dortmund, DE
KÖHNKE, Axel, 48259 Dülmen, DE
TUBBESING, Stefan, 44866 Bochum, DE
PIETRUSCHKA, Hans-Udo, 45259 Essen, DE
(54) **Způsob a zařízení pro výběr určité funkce infotainment systému motorového vozidla**
(32) 102016206513
(31) 18.04.2016
(33) DE
(86) PCT/EP2017/057281
(87) WO 2017/182236
(74) FISCHER IP s.r.o., Na hrobcí 294/5, Praha 2, Nové Město, 12800

(97) **EP 3446373**
(47) 29.09.2021
(97) 26.10.2017
(51) **H01R 13/627** (2006.01)
H01R 13/629 (2006.01)
H01R 13/641 (2006.01)
(96) 22.03.2017
(96) 17718013.0
(73) ERNI Production GmbH & Co. KG, 73099 Adelberg, DE
(72) LAPPÖHN, Jürgen, 73108 Gammelshausen, DE
(54) **Zasouvací kontaktní souprava a způsob zkoušení zapadnutí zasouvací kontaktní soupravy**
(32) 102016107169
(31) 18.04.2016
(33) DE
(86) PCT/DE2017/100228
(87) WO 2017/182020
(74) Všeťečka Zelený Švorčík a partneři, advokátní a patentová kancelář, JUDr. Pavel Zelený, Hálkova 1406/2, Praha 2, Nové Město, 12000

(97) **EP 3450074**
(47) 20.10.2021
(97) 06.03.2019
(51) **B23D 55/04** (2006.01)
(96) 02.08.2018
(96) 18187109.6
(73) KEURO Besitz GmbH & Co. EDV-Dienstleistungs KG, 77855 Achern, DE
(72) Stolzer, Armin, 76530 Baden-Baden, DE
Krebber, Sönke Florian, 76530 Baden-Baden, DE
(54) **Pásová pila**
(32) 102017120087
(31) 31.08.2017
(33) DE
(74) Všeťečka Zelený Švorčík a partneři, advokátní a patentová kancelář, JUDr. Michal Havlík, Hálkova 1406/2, Praha 2, Nové Město, 12000

(97) **EP 3455258**
(47) 13.10.2021
(97) 16.11.2017
(51) **C07K 16/28** (2006.01)
A61N 5/00 (2006.01)
A61N 5/10 (2006.01)
(96) 12.05.2017
(96) 17726759.8
(73) Regeneron Pharmaceuticals, Inc., Tarrytown, NY 10591, US
(72) LOWY, Israel, Tarrytown, NY 10591, US
FURY, Matthew, G., Tarrytown, NY 10591, US
(54) **Způsoby léčby rakoviny kůže podáváním inhibitoru PD-1**
(32) 201662335743 P, 201662340142 P, 201662348546 P, 201662350305 P, 201662364920 P, 201662374020 P, 201762451274 P
(31) 13.05.2016, 23.05.2016, 10.06.2016, 15.06.2016, 21.07.2016, 12.08.2016, 27.01.2017
(33) US, US, US, US, US, US
(86) PCT/US2017/032408
(87) WO 2017/197263
(74) A. Holas & partner, Patentová a známková kancelář, Ing. Mgr. Hana Holasová, Křížová 105/4, Brno, Staré Brno, 60300

(97) **EP 3456687**
(47) 06.10.2021

(97) 16.11.2017
(51) **C01F 5/08** (2006.01)
C21D 8/12 (2006.01)
H01F 1/147 (2006.01)
C21D 1/72 (2006.01)
C21D 1/70 (2006.01)
(96) 01.05.2017
(96) 17796047.3
(73) Konoshima Chemical Co., Ltd., Osaka-shi, Osaka 550-0011, JP
(72) KINOSHITA, Tomohito, Mitoyo-shi Kagawa 769-1103, JP
NAKAMURA, Masashi, Mitoyo-shi Kagawa 769-1103, JP
(54) **Prášek oxidu hořečnatého a způsob jeho výroby**
(32) 2016096904
(31) 13.05.2016
(33) JP
(86) PCT/JP2017/017131
(87) WO 2017/195686
(74) Traplová Hakr Kubát, advokátní a patentová kancelář, Ing. Jan Kubát patentový zástupce, Přístavní 24, Praha 7, 17000

(97) **EP 3463435**
(47) 13.10.2021
(97) 07.12.2017
(51) **A61K 39/00** (2006.01)
C07K 16/18 (2006.01)
C07K 16/46 (2006.01)
(96) 01.06.2017
(96) 17728525.1
(73) Medimmune Limited, Cambridge, Cambridgeshire CB21 6GH, GB
(72) PERKINTON, Michael, Granta Park Cambridge CB21 6GH, GB
SCHOFIELD, Darren, Granta Park Cambridge CB21 6GH, GB
IRVING, Lorraine, Granta Park Cambridge CB21 6GH, GB
THOM, George, Granta Park Cambridge CB21 6GH, GB
(54) **Protilátky proti alfa synukleinu a jejich použití**
(32) 201662344746 P
(31) 02.06.2016
(33) US
(86) PCT/EP2017/063406
(87) WO 2017/207739
(74) FAJNOR IP s.r.o., Pobřežní 249/46, Praha 8, Karlín, 18600

(97) **EP 3465396**
(47) 27.10.2021
(97) 30.11.2017
(51) **G06F 3/041** (2006.01)
B32B 17/10 (2006.01)
(96) 20.03.2017
(96) 17711212.5
(73) SAINT-GOBAIN GLASS FRANCE, 92400 Courbevoie, FR
(72) WEBER, Patrick, 52477 Alsdorf, DE
LABROT, Michael, 52072 Aachen, DE
SCHMALBUCH, Klaus, 84220 Goult, FR
(54) **Okenní tabule z lepeného skla se senzorovým zařízením a způsob pro výrobu okenní tabule z lepeného skla se senzorovým zařízením**
(32) 16170773
(31) 23.05.2016
(33) EP
(86) PCT/EP2017/056478
(87) WO 2017/202517
(74) Všeťečka Zelený Švorčík a partneři, advokátní a patentová kancelář, JUDr. Michal Havlík, Hálkova 1406/2, Praha 2, Nové Město, 12000

(97) **EP 3470681**
(47) 22.09.2021
(97) 17.04.2019
(51) **F04D 19/04** (2006.01)
F04D 25/06 (2006.01)
F04D 29/02 (2006.01)
F04D 29/08 (2006.01)
H01R 13/52 (2006.01)
H01L 21/48 (2006.01)
H05K 3/40 (2006.01)
H05K 1/14 (2006.01)
(96) 10.10.2017
(96) 17195789.7
(73) PFEIFFER VACUUM GMBH, 35614 Asslar, DE

(72) Stammer, Herbert, 35396 Gießen, DE Hopf, Dirk, 35641 Schöffengrund-Oberwetz, DE		C02F 101/00	(2006.01)
(54) Elektrická průchodka pro vakuový přístroj, ve formě těsnicí desky plošných spojů		(96) 16.08.2017	
(74) Všeťečka Zelený Švorčík a partneři, advokátní a patentová kancelář, JUDr. Michal Havlík, Hálkova 1406/2, Praha 2, Nové Město, 12000		(96) 17844146.5	
		(73) Remediation Products, Inc., Golden, CO 80403, US	
		(72) NOLAND, Scott, Golden, Colorado 80403, US	
		(54) Bioremediační kompozice s časově uvolnitelnými látkami pro odstranění energetických sloučenin z kontaminovaných prostředí	
(97) EP 3488915		(32) 201662377918 P	
(47) 13.10.2021		(31) 22.08.2016	
(97) 29.05.2019		(33) US	
(51) B01D 53/14	(2006.01)	(86) PCT/US2017/047045	
B01D 53/48	(2006.01)	(87) WO 2018/038982	
B01D 53/62	(2006.01)	(74) Traplová Hakr Kubát, advokátní a patentová kancelář, Ing. Jan Kubát, patentový zástupce, Přístavní 24, Praha 7, 17000	
B01D 53/96	(2006.01)		
(96) 19.12.2014			
(96) 19151810.9			
(73) C-Capture Ltd., Leeds, LS12 2EP, GB		(97) EP 3512843	
(72) RAYNER, Christopher Mark, Leeds, LS2 9DF, GB		(47) 20.10.2021	
BARNES, Douglas Cahalane, Leeds, LS2 9DF, GB		(97) 22.03.2018	
JAKAB, Gergely, Leeds, LS2 9DF, GB		(51) A01N 43/08	(2006.01)
SCHOOLDERMAN, Caspar, Leeds, LS2 9DF, GB		A01N 43/12	(2006.01)
(54) Použití směsi organických látek a vody pro zachycení a uvolnění CO2		A01N 43/16	(2006.01)
(32) 201322606		A01N 43/30	(2006.01)
(31) 19.12.2013		C07D 207/38	(2006.01)
(33) GB		C07D 307/60	(2006.01)
(74) ŽOVICOVÁ & ŽOVIC IP, s.r.o., Záhradnícka 36, Bratislava, 82108		C07D 407/12	(2006.01)
		C07D 409/12	(2006.01)
		A01N 43/36	(2006.01)
		(96) 05.09.2017	
		(96) 17761507.7	
(97) EP 3489629		(73) Syngenta Participations AG, 4058 Basel, CH	
(47) 18.08.2021		(72) LUMBROSO, Alexandre, Franco, Jean, Camille, 4332 Stein, CH	
(97) 29.05.2019		DE MESMAEKER, Alain, 4332 Stein, CH	
(51) G01D 5/353	(2006.01)	SCREPANTI, Claudio, 4332 Stein, CH	
(96) 20.11.2018		RENDINE, Stefano, 4332 Stein, CH	
(96) 18207321.3		(54) Sloučeniny regulující rostlinný růst	
(73) Commissariat à l'Energie Atomique et aux Energies Alternatives, 75015 Paris, FR		(32) 201615544	
(72) GAILLOT, Stéphane, 83560 VINON-SUR-VERDON, FR		(31) 13.09.2016	
(54) Palivová tyč s jaderným palivem obsahující optické měřicí zařízení		(33) GB	
(32) 1761189		(86) PCT/EP2017/072155	
(31) 27.11.2017		(87) WO 2018/050477	
(33) FR		(74) Traplová Hakr Kubát, advokátní a patentová kancelář, Ing. Jan Kubát, patentový zástupce, Přístavní 24, Praha 7, 17000	
(74) Traplová Hakr Kubát, advokátní a patentová kancelář, Ing. Jan Kubát, patentový zástupce, Přístavní 24, Praha 7, 17000			
(97) EP 3492633		(97) EP 3517956	
(47) 24.11.2021		(47) 08.09.2021	
(97) 05.06.2019		(97) 31.07.2019	
(51) C25D 1/04	(2006.01)	(51) G01N 33/53	(2006.01)
C25D 3/38	(2006.01)	G01N 33/566	(2006.01)
C25D 7/06	(2006.01)	(96) 18.05.2012	
H01M 4/66	(2006.01)	(96) 19161002.1	
H01M 10/052	(2010.01)	(73) Takeda Pharmaceutical Company Limited, Osaka-shi, Osaka, JP	
(96) 11.10.2018		(72) Weber, Alfred, 1210 Wien, AT	
(96) 18199805.5		Engelmaier, Andrea, 1150 Wien, AT	
(73) Chang Chun Petrochemical Co., Ltd., 104 Taipei City, TW		Schwarz, Hans-Peter, 1180 Wien, AT	
(72) HUANG, Huei-Fang, 104 Taipei City, TW		(54) Testy aktivity závislé na modifikaci	
CHENG, Kuei-Sen, 104 Taipei City, TW		(32) 201161487612 P	
LAI, Yao-Sheng, 104 Taipei City, TW		(31) 18.05.2011	
CHOU, Jui-Chang, 104 Taipei City, TW		(33) US	
(54) Měděná fólie pro sběrač proudu lithiové sekundární baterie		(74) Všeťečka Zelený Švorčík a partneři, advokátní a patentová kancelář, JUDr. Michal Havlík, Hálkova 1406/2, Praha 2, Nové Město, 12000	
(32) 201715782494			
(31) 04.12.2017			
(33) US			
(74) Všeťečka Zelený Švorčík a partneři, advokátní a patentová kancelář, JUDr. Michal Havlík, Hálkova 1406/2, Praha 2, Nové Město, 12000			
(97) EP 3500349		(97) EP 3519162	
(47) 06.10.2021		(47) 21.07.2021	
(97) 01.03.2018		(97) 05.04.2018	
(51) A62D 3/02	(2007.01)	(51) B29C 65/08	(2006.01)
B09C 1/00	(2006.01)	A61F 13/15	(2006.01)
B09C 1/10	(2006.01)	B32B 37/14	(2006.01)
A61K 31/715	(2006.01)	B32B 37/20	(2006.01)
C02F 1/28	(2006.01)	(96) 28.09.2017	
C02F 3/10	(2006.01)	(96) 17857420.8	
C02F 3/00	(2006.01)	(73) Dukane IAS, LLC., St. Charles, 60174, IL, US	
C02F 103/06	(2006.01)	(72) BEGROW, Brandon Leo, Hortonville Wisconsin 54944, US	
		SORENSEN, Daniel James, Neenah Wisconsin 54956, US	
		EHLERT, Thomas David, Neenah Wisconsin 54956, US	
		(54) Zařízení pro výrobu elastického netkaného materiálu	
		(32) 201662402457 P	

(31) 30.09.2016
(33) US
(86) PCT/US2017/054026
(87) WO 2018/064340
(74) PATENTSERVIS Praha a.s., Na Podkovce 281/10, Praha 4, Podolí, 14700

(97) **EP 3519699**
(47) 08.09.2021
(97) 23.08.2018
(51) **F04D 1/00** (2006.01)
F04D 5/00 (2006.01)
F04D 13/12 (2006.01)
F04D 29/42 (2006.01)
F04D 29/70 (2006.01)
F04D 15/00 (2006.01)
F04D 7/04 (2006.01)

(96) 22.12.2017
(96) 17832366.3
(73) PF Pumpen und Feuerlöschtechnik GmbH, 09477 Jöhstadt, DE
(72) WAGLER, Christian, 09217 Burgstädt, DE
KRÜGER, Klaus-Detlef, 09477 Jöhstadt, DE

(54) **Uspořádání čerpadla**

(32) 102017102967

(31) 15.02.2017

(33) DE

(86) PCT/IB2017/058359

(87) WO 2018/150247

(74) Traplová Hakr Kubát, advokátní a patentová kancelář, Ing. Jan Kubát, patentový zástupce, Přístavní 24, Praha 7, 17000

(97) **EP 3526096**
(47) 27.10.2021
(97) 20.12.2018
(51) **B61K 3/00** (2006.01)
B05B 1/08 (2006.01)
G01F 11/08 (2006.01)

(96) 13.06.2018
(96) 18743111.9

(73) Pavcnik, Bojan, 3320 Velenje, SI

(72) Pavcnik, Bojan, 3320 Velenje, SI

(54) **Tlačný-výdejový a/nebo dávkovací prvek pro vydávání a/nebo dávkování média, konkrétně kompozitní směsi těžkých kapalin (CHFC)**

(32) 201700170

(31) 14.06.2017

(33) SI

(86) PCT/SI2018/050018

(87) WO 2018/231156

(74) ŽOVICOVÁ & ŽOVIC IP, s.r.o., Záhradnícka 36, Bratislava, 82108

(97) **EP 3535197**
(47) 13.10.2021
(97) 11.05.2018
(51) **B65D 1/20** (2006.01)
B65D 25/42 (2006.01)
B65D 51/16 (2006.01)
B65D 90/34 (2006.01)

(96) 13.06.2017

(96) 17863278.2

(73) Valvoline Licensing and Intellectual Property, LLC, Lexington, Kentucky 40509, US

(72) KASPER, Joseph, Lexington, Kentucky 40509, US

RUBLE, Steven, Lexington, Kentucky 40509, US

(54) **KANYSTR S KONTROLOVANÝM NALÉVÁNÍM**

(32) 201615343278

(31) 04.11.2016

(33) US

(86) PCT/US2017/037082

(87) WO 2018/084896

(74) Všetěčka Zelený Švorčík a partneři, advokátní a patentová kancelář, JUDr. Michal Havlík, Hálkova 1406/2, Praha 2, Nové Město, 12000

(97) **EP 3541248**
(47) 06.10.2021
(97) 31.07.2014
(51) **A47F 3/04** (2006.01)

(96) 19.12.2013
(96) 13826580.6
(73) Giannopoulos, Nikolaos, 17562 P. Faliro Attikis, GR
(72) Giannopoulos, Nikolaos, 17562 P. Faliro Attikis, GR
(54) **Chladicí pult pro výrobu šťáv z ovoce a zeleniny**
(32) 20130100032
(31) 22.01.2013
(33) GR
(86) PCT/GR2013/000067
(87) WO 2014/114960
(74) ŽOVICOVÁ & ŽOVIC IP, s.r.o., Záhradnícka 36, Bratislava, 82108

(97) **EP 3544598**
(47) 06.10.2021
(97) 31.05.2018
(51) **A61K 31/05** (2006.01)
A61K 31/164 (2006.01)
A61K 31/352 (2006.01)
A61K 31/473 (2006.01)
A61K 31/5375 (2006.01)
A61K 31/7068 (2006.01)
A61K 33/24 (2019.01)
A61K 45/06 (2006.01)
A61P 21/00 (2006.01)
A61P 43/00 (2006.01)

(96) 24.11.2017

(96) 17811874.1

(73) AOP Orphan Pharmaceuticals GmbH, 1190 Vienna, AT

(72) KOHL, Agnes, 1160 Vienna, AT

LENHARD, Ralf, 1160 Vienna, AT

(54) **Nová metoda profylaktické léčby nedobrovolného hubnutí**

(32) 16200498

(31) 24.11.2016

(33) EP

(86) PCT/EP2017/080353

(87) WO 2018/096100

(74) Traplová Hakr Kubát, advokátní a patentová kancelář, Ing. Jan Kubát, patentový zástupce, Přístavní 24, Praha 7, 17000

(97) **EP 3547809**
(47) 20.10.2021
(97) 31.05.2018
(51) **H05K 3/34** (2006.01)
C22C 13/00 (2006.01)
B23K 35/26 (2006.01)
B23K 31/02 (2006.01)
B23K 3/06 (2006.01)
B23K 1/008 (2006.01)
B23K 1/00 (2006.01)
B23K 1/20 (2006.01)
C22C 12/00 (2006.01)
B23K 101/42 (2006.01)

(96) 06.11.2017

(96) 17873725.0

(73) Senju Metal Industry Co., Ltd, Tokyo 120-8555, JP

(72) KAKUISHI, Mamoru, Tokyo 120-8555, JP

UKAI, Ryuji, Tokyo 120-8555, JP

(54) **Způsob pájení**

(32) 2016226419

(31) 22.11.2016

(33) JP

(86) PCT/JP2017/039984

(87) WO 2018/096917

(74) Traplová Hakr Kubát, advokátní a patentová kancelář, Ing. Jan Kubát, patentový zástupce, Přístavní 24, Praha 7, 17000

(97) **EP 3556377**
(47) 08.09.2021
(97) 23.10.2019
(51) **A61K 38/04** (2006.01)
A61P 31/20 (2006.01)
A61P 31/18 (2006.01)
A61P 31/12 (2006.01)

(96) 10.04.2019

(96) 19155156.3

(73) PVP Labs PTE. Ltd., The Adelphi, Singapore 179803, SG

(72) Chertorizhsky, Evgeny Alexandrovich, 249007 Belkino Village, Borovsky District, Kaluga Region, RU
Ovchinnikov, Mikhail Vladimirovich, 115162 Moscow, RU
Kleimenov, Aleksey Viktorovich, 249192 Zhukov, Kaluga Region, RU
(54) **Dalargin pro použití při léčbě akutních respiračních virových infekcí**
(32) 2018114273
(31) 18.04.2018
(33) RU
(74) PATENTSERVIS Praha a.s., Na Podkovce 281/10, Praha 4, Podolí, 14700

(97) **EP 3559286**
(47) 29.09.2021
(97) 28.06.2018
(51) **C21D 9/573** (2006.01)
C21D 11/00 (2006.01)
(96) 20.12.2017
(96) 17829314.8
(73) ArcelorMittal, 1160 Luxembourg, LU
(72) BONNET, Frédéric, 54150 Avriil, FR
DOH, Yannick, 57950 Montigny-les-Metz, FR
(54) **Způsob výroby tepelně zpracovaného ocelového plechu**
(32) PCT/IB2016/001787
(31) 20.12.2016
(33) IB
(86) PCT/IB2017/058190
(87) WO 2018/116195
(74) A. Holas & partner, Patentová a známková kancelář, Ing. Mgr. Hana Holasová, Křížová 105/4, Brno, Staré Brno, 60300

(97) **EP 3582628**
(47) 15.09.2021
(97) 23.08.2018
(51) **A23L 2/52** (2006.01)
A61K 31/295 (2006.01)
A23L 33/10 (2016.01)
A23L 33/16 (2016.01)
A23L 33/165 (2016.01)
A23L 33/17 (2016.01)
A23L 23/10 (2016.01)
(96) 14.02.2018
(96) 18704248.6
(73) Sociéte des Produits Nestlé S.A., 1800 Vevey, CH
(72) GALAFFU, Nicola, 01210 Ornex, FR
BEL-RHLID, Rachid, 1073 Savigny, CH
HABEYCH NARVAEZ, Edwin, Alberto, 1010 Lausanne, CH
MERINAT, Sylvie, Joëlle, 1510 Moudon, CH
REY, Brigitte, 1690 Lussy, CH
(54) **Potravinový prostředek fortifikovaný železem**
(32) 17156009
(31) 14.02.2017
(33) EP
(86) PCT/EP2018/053614
(87) WO 2018/149846
(74) KOREJZOVA LEGAL v.o.s., JUDr. Petra Sauvage de Brantes, Korunní 810/104, Praha 10, Vinohrady, 10100

(97) **EP 3590618**
(47) 15.12.2021
(97) 08.01.2020
(51) **B21C 37/08** (2006.01)
(96) 02.07.2019
(96) 19183911.7
(73) Welser Profile Austria GmbH, 3341 Ybbsitz, AT
(72) Heigl, Paul, 3345 Göstling/Ybbs, AT
Schachinger, Harald, 3340 Waidhofen/Ybbs, AT
Pfisterer, Edwin, 3340 Waidhofen a.d. Ybbs, AT
Kerstan, Holger, 3364 Reinsberg, AT
(54) **Způsob výroby obalové trubky, obalová trubka, vyrobená podle tohoto způsobu, jakož i teleskopická trubice s takovouto obalovou trubicí**
(32) 102018115975
(31) 02.07.2018
(33) DE
(74) Traplová Hakr Kubát, advokátní a patentová kancelář, Ing. Jan Kubát, patentový zástupce, Přístavní 24, Praha 7, 17000

(97) **EP 3600820**
(47) 17.11.2021
(97) 04.10.2018
(51) **B29C 45/00** (2006.01)
(96) 30.03.2018
(96) 18718374.4
(73) CSP Technologies, Inc., Auburn, Alabama 36832, US
(72) HUBER, Donald, Auburn, Alabama 36830, US
FREEDMAN, Jonathan R., Auburn, Alabama 36830, US
TIFFT, Brian, Auburn, Alabama 36830, US
LUCAS, Franklin Lee, Jr., Opelika, Alabama 36801, US
(54) **Způsoby tváření přestřikáním měkkého materiálu tvrdším materiálem a sestavy zásobníku s těsněním proti vlhkosti vyrobené těmito způsoby**
(32) 201762480070 P
(31) 31.03.2017
(33) US
(86) PCT/US2018/025325
(87) WO 2018/183791
(74) Traplová Hakr Kubát, advokátní a patentová kancelář, Ing. Jan Kubát, patentový zástupce, Přístavní 24, Praha 7, 17000

(97) **EP 3619865**
(47) 15.09.2021
(97) 08.11.2018
(51) **H04L 5/00** (2006.01)
(96) 26.03.2018
(96) 18716686.3
(73) Telefonaktiebolaget LM Ericsson (publ), 164 83 Stockholm, SE
(72) LI, Jingya, SE-417 58 Göteborg, SE
FALCONETTI, Laetitia, 177 61 Järfälla, SE
SAHLIN, Henrik, 435 41 Mölnlycke, SE
SOLANO ARENAS, John Camilo, 41470 Neuss, DE
KARAKI, Reem, 52070 Aachen, DE
(54) **Signalizace více krátkých TTI vysílání**
(32) 201762502089 P
(31) 05.05.2017
(33) US
(86) PCT/SE2018/050318
(87) WO 2018/203788
(74) KOREJZOVA LEGAL v.o.s., JUDr. Petra Sauvage de Brantes, Korunní 810/104, Praha 10, Vinohrady, 10100

(97) **EP 3621674**
(47) 15.09.2021
(97) 28.11.2019
(51) **A61M 1/38** (2006.01)
A61M 1/34 (2006.01)
A61M 1/26 (2006.01)
(96) 21.05.2019
(96) 19730005.6
(73) Fenwal, Inc., Lake Zurich, IL 60047, US
(72) Patel, Amit, J., Lake Zurich, IL 60047, US
Planas, Samantha, M., Lake Zurich, IL 60047, US
Watts, Walter, T., Lake Zurich, IL 60047, US
Min, Kyungyoon, Lake Zurich, IL 60047, US
Boggs, Daniel, R., Lake Zurich, IL 60047, US
(54) **Systémy optimalizace objemu odebrané plazmy**
(32) 201862674144 P, 201862752480 P, 201962846400 P
(31) 21.05.2018, 30.10.2018, 10.05.2019
(33) US, US, US
(86) PCT/US2019/033318
(87) WO 2019/226654
(74) PATENTSERVIS Praha a.s., Na Podkovce 281/10, Praha 4, Podolí, 14700

(97) **EP 3622051**
(47) 06.10.2021
(97) 15.11.2018
(51) **C12N 1/16** (2006.01)
C12G 1/022 (2006.01)
A23L 33/14 (2016.01)
C12R 1/85 (2006.01)
(96) 11.05.2018
(96) 18731172.5
(73) Bioenologia 2.0 S.R.L., 31046 Oderzo (TV), IT
(72) POLO, Maurizio, 31043 Fontanelle (TV), IT

(54) **Kmen kvasinek Saccharomyces bayanus**
(32) 201700051113
(31) 11.05.2017
(33) IT
(86) PCT/IB2018/053290
(87) WO 2018/207141
(74) PATENTSERVIS Praha a.s., Na Podkovce 281/10, Praha 4, Podolí, 14700

(97) **EP 3625523**
(47) 20.10.2021
(97) 22.11.2018
(51) **G01F 11/06** (2006.01)
(96) 18.05.2018
(96) 18723887.8
(73) Capartis AG, 8200 Schaffhausen, CH
(72) WOHLGENANNT, Herbert, 8200 Schaffhausen, CH
(54) **Dávkovací zařízení pro přivádění kapaliny hrdlem**
(32) 17172085
(31) 19.05.2017
(33) EP
(86) PCT/EP2018/063227
(87) WO 2018/211125
(74) PATENTSERVIS Praha a.s., Na Podkovce 281/10, Praha 4, Podolí, 14700

(97) **EP 3630462**
(47) 29.09.2021
(97) 29.11.2018
(51) **B29C 65/18** (2006.01)
B65B 51/30 (2006.01)
B65B 57/00 (2006.01)
B65B 51/10 (2006.01)
(96) 16.05.2018
(96) 18729334.5
(73) Rovema GmbH, 35463 Fernwald, DE
(72) KUSS, Gerhard, 35584 Wetzlar, DE
(54) **Způsob k provozu stroje na hadicové sáčky a stroj na hadicové sáčky**
(32) 102017208767
(31) 23.05.2017
(33) DE
(86) PCT/EP2018/062712
(87) WO 2018/215258
(74) Čermák a spol., JUDr. Karel Čermák Ph.D., LL.M., advokát, Elišky Peškové 735/15, Praha 5, Smíchov, 15000

(97) **EP 3638495**
(47) 01.12.2021
(97) 20.12.2018
(51) **B29D 30/20** (2006.01)
(96) 13.06.2018
(96) 18740322.5
(73) VMI Holland B.V., 8161 RK Epe, NL
(72) SLOTS, Antonie, 8161 RK Epe, NL
DOPPENBERG, Evert, 8161 RK Epe, NL
(54) **Systém a způsob konfekce pneumatik**
(32) 2019085
(31) 16.06.2017
(33) NL
(86) PCT/NL2018/050383
(87) WO 2018/231056
(74) DANĚK & PARTNERS Advokátní a patentová kancelář, Ing. Dr. Vilém Daněk, patentový zástupce, Vinohradská 403/17, Praha 2, Vinohrady, 12000

(97) **EP 3641585**
(47) 06.10.2021
(97) 07.02.2019
(51) **A45C 11/04** (2006.01)
(96) 12.06.2018
(96) 18814709.4
(73) Sabie, Razvan, Bucuresti, RO
(72) Sabie, Razvan, Bucuresti, RO
(54) **Pouzdro na brýle**
(32) 201700419
(31) 23.06.2017
(33) RO

(86) PCT/RO2018/000009
(87) WO 2019/027338
(74) PATENTSERVIS Praha a.s., Na Podkovce 281/10, Praha 4, Podolí, 14700

(97) **EP 3650014**
(47) 06.10.2021
(97) 13.05.2020
(51) **A61K 9/16** (2006.01)
A61K 9/20 (2006.01)
A61K 31/4188 (2006.01)
A61K 31/513 (2006.01)
A61K 31/7072 (2006.01)
A61P 1/16 (2006.01)
A61P 31/14 (2006.01)
A61P 43/00 (2006.01)
A61P 31/12 (2006.01)
(96) 30.01.2014
(96) 19211345.4
(73) Gilead Pharmasset LLC, Foster City, CA 94404, US
(72) GORMAN, Eric, Foster City, CA California 94404, US
MOGALIAN, Erik, Foster City, CA California 94404, US
OLIYAI, Reza, Foster City, CA California 94404, US
STEFANIDIS, Dimitrios, Foster City, CA California 94404, US
WISER, Lauren, Foster City, CA California 94404, US
ZIA, Vahid, Foster City, CA California 94404, US
(54) **Kombinovaný přípravek dvou antivirových sloučenin**
(32) 201361870712 P, 201361898690 P, 201361907308 P
(31) 27.08.2013, 01.11.2013, 21.11.2013
(33) US, US, US
(74) Všeťečka Zelený Švorčík a partneři, advokátní a patentová kancelář, JUDr. Michal Havlík, Hálkova 1406/2, Praha 2, Nové Město, 12000

(97) **EP 3651347**
(47) 01.12.2021
(97) 13.05.2020
(51) **H02P 6/182** (2016.01)
H02P 21/14 (2016.01)
H02P 21/18 (2016.01)
H02P 6/18 (2016.01)
H02P 6/185 (2016.01)
(96) 31.12.2019
(96) 19220168.9
(73) Pfeiffer Vacuum GmbH, 35614 Asslar, DE
(72) WANG, Jinou, 35606 Solms-Oberbiel, DE
(54) **Způsob regulace synchronního motoru s permanentními magnety, ovládací zařízení a vakuové zařízení**
(74) KANIA, SEDLÁK, SMOLA, s.r.o., Mendlovo náměstí 907/1a, Brno, Staré Brno, 60300

(97) **EP 3653381**
(47) 10.11.2021
(97) 20.05.2020
(51) **B41F 31/02** (2006.01)
(96) 19.11.2019
(96) 19210036.0
(73) Windmöller & Hölscher KG, 49525 Lengerich, DE
(72) ELBERS-SCHRICHTEN, Alexander, 49525 Lengerich, DE
BENKE, Thomas, 49525 Lengerich, DE
SPREHE, Wolfgang, 49525 Lengerich, DE
(54) **Odtoková skříňka pro komoru se stěrkami**
(32) 102018129093
(31) 19.11.2018
(33) DE
(74) Všeťečka Zelený Švorčík a partneři, advokátní a patentová kancelář, JUDr. Michal Havlík, Hálkova 1406/2, Praha 2, Nové Město, 12000

(97) **EP 3653522**
(47) 06.10.2021
(97) 17.01.2019
(51) **B65D 19/28** (2006.01)
(96) 02.08.2017
(96) 17917226.7
(73) Alporter Co., Ltd., Icheon-si, Gyeonggi-do 17414, KR
(72) PARK, Yong Jae, Yongin-si Gyeonggi-do 16950, KR
(54) **Paleta montážního typu**
(32) 20170089209

(31) 13.07.2017
(33) KR
(86) PCT/KR2017/008333
(87) WO 2019/013380
(74) Čermák a spol., JUDr. Karel Čermák Ph.D., LL.M., Elišky Peškové
735/15, Praha 5, Smíchov, 15000

(97) **EP 3653850**
(47) 29.09.2021
(97) 20.05.2020
(51) **F01D 25/30** (2006.01)
(96) 16.11.2018
(96) 18206751.2
(73) Doosan Skoda Power S.r.o., 30128 Plzen, CZ
(72) Hoznedl, Michal, 32300 Plzen, CZ
Vachova, Jana, 32200 Plzen Radčice, CZ
(54) **Sestava výfukového difuzoru pro nízkotlakou parní turbínu**
(74) HARBER IP s.r.o., Dukelských hrdinů 567/52, Praha 7, Holešovice,
17000

(97) **EP 3653902**
(47) 29.09.2021
(97) 20.05.2020
(51) **F16D 65/12** (2006.01)
B60T 5/00 (2006.01)
(96) 15.11.2019
(96) 19209471.2
(73) Faiveley Transport Witten GmbH, 58454 Witten, DE
(72) MONTUA, Sebastian A., 34233 Fuldatat, DE
NATHAUS, Christopher, 50968 Köln, DE
(54) **Středící kroužek pro hřídelový brzdový kotouč kolejového vozidla a hřídelový brzdový kotouč pro kolejové vozidlo se středícím kroužkem**
(32) 102018128793
(31) 16.11.2018
(33) DE
(74) Všeťečka Zelený Švorčík a partneři, advokátní a patentová kancelář, JUDr. Michal Havlík, Hálkova 1406/2, Praha 2, Nové Město, 12000

(97) **EP 3656443**
(47) 29.09.2021
(97) 27.05.2020
(51) **A61K 39/39** (2006.01)
A61K 39/395 (2006.01)
A61K 45/06 (2006.01)
A61K 31/4745 (2006.01)
A61K 31/713 (2006.01)
A61K 35/15 (2015.01)
A61P 7/00 (2006.01)
A61P 35/00 (2006.01)
C07K 16/18 (2006.01)
C07K 16/28 (2006.01)
A61K 31/519 (2006.01)
(96) 21.01.2016
(96) 19197485.6
(73) The Board of Trustees of the Leland Stanford Junior University, Stanford,
CA 94305-2038, US
(72) WEISSMAN, Irving L., Stanford, CA California 94305, US
FENG, Mingye, Mountain View, CA California 94040, US
VOLKMER, Jens-Peter, Menlo Park, CA California 94025, US
(54) **Použití tlr agonisty a anti-CD47 látky k posílení fagocytózy rakovinových buněk**
(32) 201562106050 P
(31) 21.01.2015
(33) US
(74) Všeťečka Zelený Švorčík a partneři, advokátní a patentová kancelář, JUDr. Michal Havlík, Hálkova 1406/2, Praha 2, Nové Město, 12000

(97) **EP 3658047**
(47) 15.09.2021
(97) 31.01.2019
(51) **A61B 17/50** (2006.01)
(96) 24.07.2018
(96) 18772923.1
(73) ICB Pharma Spółka Jawna Tomasz Swietoslawski, Pawel Swietoslawski,
43-602 Jaworzno, PL
(72) SWIETOSLAWSKI, Tomasz, 43-600 Jaworzno, PL

(54) **Zařízení pro neutralizaci ektoparazitů**
(32) 42233817
(31) 24.07.2017
(33) PL
(86) PCT/PL2018/000074
(87) WO 2019/022626
(74) PATENTSERVIS Praha a.s., Na Podkovce 281/10, Praha 4, Podolí, 14700

(97) **EP 3661534**
(47) 20.10.2021
(97) 07.02.2019
(51) **A61K 36/53** (2006.01)
A61K 31/4188 (2006.01)
A61K 31/132 (2006.01)
A61P 17/14 (2006.01)
A61K 8/25 (2006.01)
A61K 8/41 (2006.01)
A61K 8/67 (2006.01)
A61K 8/73 (2006.01)
A61K 8/9789 (2017.01)
A61Q 7/00 (2006.01)
(96) 02.08.2018
(96) 18758821.5
(73) Giuliani S.p.A., 20129 Milano, IT
(72) GIULIANI, Giammaria, 6926 Montagnola, CH
PAUS, Ralf, 22339 Hamburg, DE
GRIMALDI, Benedetto, 16135 Genova, IT
MARZANI, Barbara, 27020 Carbonara Al Ticino, IT
BARONI, Sergio, 24030 Villa D'Adda, IT
(54) **SYNERGICKÉ KOMPOZICE JAKO PROMOTOR AUTOFAGIE**
(32) 201700089680
(31) 03.08.2017
(33) IT
(86) PCT/EP2018/071005
(87) WO 2019/025548
(74) Všeťečka Zelený Švorčík a partneři, advokátní a patentová kancelář, JUDr. Michal Havlík, Hálkova 1406/2, Praha 2, Nové Město, 12000

(97) **EP 3662147**
(47) 20.10.2021
(97) 16.05.2019
(51) **F16K 29/00** (2006.01)
F01L 3/10 (2006.01)
F01L 1/32 (2006.01)
(96) 05.07.2018
(96) 18737886.4
(73) Federal-Mogul Valvetrain GmbH, 30890 Barsinghausen, DE
(72) WOLKING, Antonius, 30890 Barsinghausen, DE
ARIEF, Luthfi, 30161 Hannover, DE
RINGELING, Florian, 30167 Hannover, DE
(54) **Zařízení pro nucené otáčení ventilů**
(32) 102017126541
(31) 13.11.2017
(33) DE
(86) PCT/EP2018/068215
(87) WO 2019/091605
(74) PATENTSERVIS Praha a.s., Na Podkovce 281/10, Praha 4, Podolí, 14700

(97) **EP 3665124**
(47) 29.09.2021
(97) 14.02.2019
(51) **C01B 25/01** (2006.01)
C01B 25/22 (2006.01)
C01B 25/225 (2006.01)
C01B 25/226 (2006.01)
C01B 25/32 (2006.01)
(96) 10.08.2018
(96) 18750452.7
(73) Prayon S.A., 4480 Engis, BE
(72) WAVREILLE, Alexandre, 4480 Engis, BE
NINANE, Léon, 29120 Combrit, FR
(54) **Způsob působení kyselinou na zdroj fosforečnanu**
(32) 201705554
(31) 11.08.2017
(33) BE

(86)	PCT/EP2018/071818		A61P 35/00	(2006.01)
(87)	WO 2019/030403		A61P 43/00	(2006.01)
(74)	Všetečka Zelený Švorčík a partneři, advokátní a patentová kancelář, JUDr. Michal Havlík, Hálkova 1406/2, Praha 2, Nové Město, 12000			
(97)	EP 3672715			
(47)	15.09.2021			
(97)	28.02.2019			
(51)	B01F 3/04	(2006.01)		
	B01F 15/00	(2006.01)		
	B01F 15/06	(2006.01)		
	B67D 1/00	(2006.01)		
	B67D 1/08	(2006.01)		
	F28D 20/00	(2006.01)		
	F25D 31/00	(2006.01)		
	F28D 1/06	(2006.01)		
(96)	21.08.2018			
(96)	18792990.6			
(73)	Cornelius Deutschland, 40764 Langenfeld, DE			
(72)	WIEMER, Klaus, 45478 Muehlheim, DE			
(54)	Systém k prostupování chlazené kapaliny plynem pro přípravu nápoje prostoupeného plynem			
(32)	201762547940 P, 201816105589			
(31)	21.08.2017, 20.08.2018			
(33)	US, US			
(86)	PCT/IB2018/001065			
(87)	WO 2019/038597			
(74)	Langrova, s.r.o., Skrátkova 1011/48, Plzeň, Jižní Předměstí, 30100			
(97)	EP 3672967			
(47)	06.10.2021			
(97)	28.02.2019			
(51)	C07D 471/04	(2006.01)		
	A61K 31/437	(2006.01)		
(96)	23.08.2018			
(96)	18759307.4			
(73)	Sprint Bioscience AB, 141 57 Huddinge, SE			
(72)	LINDSTRÖM, Johan, 141 57 Huddinge, SE			
	FORSBLÖM, Rickard, 141 57 Huddinge, SE			
	RAHM, Fredrik, 141 57 Huddinge, SE			
	VIKLUND, Jenny, 141 57 Huddinge, SE			
(54)	Azaindolylypyridonové a diazaindolylypyridonové sloučeniny			
(32)	17187519			
(31)	23.08.2017			
(33)	EP			
(86)	PCT/EP2018/072785			
(87)	WO 2019/038384			
(74)	PATENTSERVIS Praha a.s., Na Podkovce 281/10, Praha 4, Podolí, 14700			
(97)	EP 3681811			
(47)	07.07.2021			
(97)	21.03.2019			
(51)	B65D 5/48	(2006.01)		
(96)	13.09.2018			
(96)	18782516.1			
(73)	Stora Enso Oyj, 00101 Helsinki, FI			
(72)	LUBINSKI, Tomasz, 41-220 Sosnowiec, PL			
(54)	Skládací lepenková krabice a způsob vztyčení zmíněné krabice			
(32)	1751128			
(31)	15.09.2017			
(33)	SE			
(86)	PCT/IB2018/057000			
(87)	WO 2019/053622			
(74)	Všetečka Zelený Švorčík a partneři, advokátní a patentová kancelář, JUDr. Michal Havlík, Hálkova 1406/2, Praha 2, Nové Město, 12000			
(97)	EP 3683209			
(47)	10.11.2021			
(97)	22.07.2020			
(51)	C07D 213/81	(2006.01)		
	C07D 213/803	(2006.01)		
	C07D 213/79	(2006.01)		
	A61K 31/4418	(2006.01)		
	A61P 9/00	(2006.01)		
	A61P 19/00	(2006.01)		
	A61P 27/02	(2006.01)		
(96)	05.06.2012			
(96)	19214405.3			
(73)	Akebia Therapeutics Inc., Cambridge, MA 02142, US			
(72)	LANTHIER, Christopher, M., Burlington, Ontario L7M 3YA, CA			
	GORIN, Boris, Oakville, Ontario L6H 6A8, CA			
	OUDENES, Jan, Aurora, Ontario L4G 6W6, CA			
	DIXON, Craig, Edward, Brooklin, Ontario L1M 0G7, CA			
	LU, Alan, Qingbo, Mississauga, Ontario L5M 7W4, CA			
	COPP, James, Densmore, Bargersville, IN 46106, US			
	JANUSZ, John, Michael, West Chester, OH 45069, US			
(54)	ZPŮSOB PŘÍPRAVY [(5-(3-CHLORFENYL)-3-HYDROXYPYRIDIN-2-KARBONYL)-AMINO]OCTOVÉ KYSELINY Z 5-((3-CHLORFENYL)-3-CHLOR-PYRIDIN-2-YL)-NITRILU A ZPŮSOB PŘÍPRAVY DERIVÁTŮ 5-((HALOFENYL)-3-HALO-PYRIDIN-2-YL)-NITRILU			
(32)	201161493536 P			
(31)	06.06.2011			
(33)	US			
(74)	Všetečka Zelený Švorčík a partneři, advokátní a patentová kancelář, JUDr. Michal Havlík, Hálkova 1406/2, Praha 2, Nové Město, 12000			
(97)	EP 3687923			
(47)	24.11.2021			
(97)	04.04.2019			
(51)	B65D 83/42	(2006.01)		
	B65D 83/68	(2006.01)		
(96)	18.09.2018			
(96)	18770023.2			
(73)	Lindal France SAS, 54150 Briey, FR			
(72)	BOREL, Bernard, 54790 Mancieulles, FR			
	GAILLARD, Eric, 55320 Dieue Sur Meuse, FR			
(54)	DRÍK DVOUCESTNÉHO VENTILU			
(32)	1758986			
(31)	27.09.2017			
(33)	FR			
(86)	PCT/EP2018/075134			
(87)	WO 2019/063347			
(74)	Vilém Daněk, _ , Vinohradská 403/17, Praha 2, Vinohrady, 12000			
(97)	EP 3690151			
(47)	22.12.2021			
(97)	05.08.2020			
(51)	E03B 7/00	(2006.01)		
	E03B 7/04	(2006.01)		
	E03B 7/08	(2006.01)		
	E03C 1/10	(2006.01)		
(96)	27.01.2020			
(96)	20153854.3			
(73)	Gebr. Kemper GmbH + Co. KG Metallwerke, 57462 Olpe, DE			
(72)	Spöler, Thomas, 51427 Bergisch Gladbach, DE			
	Schuppert, Manuel, 57368 Lennestadt, DE			
(54)	Systém pitné a užitkové vody a způsob proplachování takového systému			
(32)	102019201263			
(31)	31.01.2019			
(33)	DE			
(74)	Traplová Hakr Kubát, advokátní a patentová kancelář, Ing. Jan Kubát, patentový zástupce, Přístavní 24, Praha 7, 17000			
(97)	EP 3695867			
(47)	03.11.2021			
(97)	19.08.2020			
(51)	A61M 11/04	(2006.01)		
	A61M 15/06	(2006.01)		
	A24F 40/40	(2020.01)		
	A24F 40/51	(2020.01)		
(96)	19.05.2017			
(96)	20167756.4			
(73)	Nicoventures Trading Limited, London WC2R 3LA, GB			
(72)	FRASER, Rory, London, WC2R 3LA, GB			
	JAIN, Siddhartha, London, WC2R 3LA, GB			
(54)	Zařízení na dodávání aerosolu			
(32)	201610220			
(31)	13.06.2016			

- (33) GB
(74) Traplová Hakr Kubát, advokátní a patentová kancelář, Ing. Jan Kubát patentový zástupce, Přístavní 24, Praha 7, 17000
-
- (97) **EP 3697089**
(47) 29.09.2021
(97) 19.08.2020
(51) **H04N 19/463** (2014.01)
H04N 19/52 (2014.01)
H04N 19/96 (2014.01)
H04N 19/53 (2014.01)
H04N 19/593 (2014.01)
(96) 13.04.2011
(96) 20150595.5
(73) GE Video Compression, LLC, Niskayuna NY 12309, US
(72) HELLE, Philipp, 14129 Berlin, DE
MARPE, Detlev, 14195 Berlin, DE
AUDIN, Simon, 40211 Düsseldorf, DE
WIEGAND, Thomas, 14195 Berlin, DE
(54) **Dědičnost ve vícestromovém sub-rozdělení polí vzorků**
(32) 10159782, PCT/EP2010/054827
(31) 13.04.2010, 13.04.2010
(33) EP, EP
(74) KANIA, SEDLÁK, SMOLA, s.r.o., Mendlovo náměstí 907/1a, Brno, Staré Brno, 60300
-
- (97) **EP 3700692**
(47) 10.11.2021
(97) 20.06.2019
(51) **B21F 3/02** (2006.01)
B21F 11/00 (2006.01)
B21J 1/06 (2006.01)
B21J 9/02 (2006.01)
B21F 5/00 (2006.01)
B21K 27/04 (2006.01)
B21K 29/00 (2006.01)
B21K 1/56 (2006.01)
B21K 27/06 (2006.01)
(96) 12.12.2017
(96) 17816709.4
(73) Nedschroef Herentals N.V., 2200 Herentals, BE
(72) ERHARD, Justus, 35315 Homberg/Ohm, DE
(54) **Vicestupňový lis a způsob výroby tvarovaného dílu**
(86) PCT/EP2017/082318
(87) WO 2019/114929
(74) Macek and Partners, Mgr. Jiří Macek, Sázavská 751/16, Praha 2, Vinohrady, 12000
-
- (97) **EP 3706530**
(47) 01.12.2021
(97) 16.05.2019
(51) **A01B 59/06** (2006.01)
A01B 71/06 (2006.01)
(96) 09.11.2018
(96) 18806995.9
(73) SYN TRAC GmbH, 4822 Bad Godesheim a.H., AT
(72) PUTZ, Stefan, 4822 Bad Godesheim, AT
(54) **Spojovací přístroj hnacího hřídele**
(32) 102017126497
(31) 10.11.2017
(33) DE
(86) PCT/EP2018/080821
(87) WO 2019/092208
(74) ŽOVICOVÁ & ŽOVIC IP, s.r.o., Záhradnícka 36, Bratislava, 82108
-
- (97) **EP 3706531**
(47) 06.10.2021
(97) 16.05.2019
(51) **A01B 59/06** (2006.01)
A01B 71/06 (2006.01)
(96) 09.11.2018
(96) 18807566.7
(73) SYN TRAC GmbH, 4822 Bad Godesheim a.H., AT
(72) PUTZ, Stefan, 4822 Bad Godesheim, AT
-
- (54) **Spojovací zařízení pomocného hřídele na vozidle a na přidávném zařízení a spojovací přístroj pomocného hřídele s těmito oběma spojovacími zařízeními pomocného hřídele**
(32) 102017126482
(31) 10.11.2017
(33) DE
(86) PCT/EP2018/080820
(87) WO 2019/092207
(74) ŽOVICOVÁ & ŽOVIC IP, s.r.o., Záhradnícka 36, Bratislava, 82108
-
- (97) **EP 3707024**
(47) 06.10.2021
(97) 16.05.2019
(51) **B60K 17/346** (2006.01)
B60K 17/34 (2006.01)
B60K 17/36 (2006.01)
(96) 09.11.2018
(96) 18804256.8
(73) SYN TRAC GmbH, 4822 Bad Godesheim a.H., AT
(72) PUTZ, Stefan, 4822 Bad Godesheim, AT
(54) **Modulární hnací ústrojí a vozidlo s takovým hnacím ústrojím**
(32) 102017126480
(31) 10.11.2017
(33) DE
(86) PCT/EP2018/080824
(87) WO 2019/092211
(74) ŽOVICOVÁ & ŽOVIC IP, s.r.o., Záhradnícka 36, Bratislava, 82108
-
- (97) **EP 3715286**
(47) 06.10.2021
(97) 30.09.2020
(51) **B65G 15/08** (2006.01)
(96) 28.03.2019
(96) 19165800.4
(73) BEUMER Group GmbH & Co. KG, 59269 Beckum, DE
(72) Borghoff, Nils, 59269 Beckum, DE
(54) **Nastavitelná ochrana proti zaseknutí pro pásový dopravník**
(74) AK Štros & Kusák, JUDr. David Štros, advokát, Národní 58/32, Praha 1, Nové Město, 11000
-
- (97) **EP 3721455**
(47) 20.10.2021
(97) 13.06.2019
(51) **H01B 7/295** (2006.01)
H01B 7/18 (2006.01)
(96) 27.11.2018
(96) 18814524.7
(73) Südkabel GmbH, 68199 Mannheim, DE
(72) NISHABURI, Afsaneh, 68199 Mannheim, Baden-Württemberg, DE
SCHRÖDER, Gero, 67885 Ketsch, Baden-Württemberg, DE
(54) **Kabel s protipožární vrstvou**
(32) 102017129020, 102017129491
(31) 06.12.2017, 11.12.2017
(33) DE, DE
(86) PCT/EP2018/082669
(87) WO 2019/110373
(74) Čermák a spol., JUDr. Karel Čermák Ph.D., LL.M., advokát, Elišky Peškové 735/15, Praha 5, Smíchov, 15000
-
- (97) **EP 3728184**
(47) 10.11.2021
(97) 27.06.2019
(51) **C07C 267/00** (2006.01)
(96) 17.12.2018
(96) 18819111.8
(73) LANXESS Deutschland GmbH, 50569 Köln, DE
(72) LAUFER, Wilhelm, 67158 Ellerstadt, DE
(54) **Způsob výroby karbodiimidů**
(32) 17209011, 17210799
(31) 20.12.2017, 28.12.2017
(33) EP, EP
(86) PCT/EP2018/085127
(87) WO 2019/121462
(74) Traplová Hakr Kubát, advokátní a patentová kancelář, Ing. Jan Kubát, patentový zástupce, Přístavní 24, Praha 7, 17000

(97) EP 3737558		B32B 15/02	(2006.01)
(47) 27.10.2021		B32B 1/00	(2006.01)
(97) 18.07.2019		E04F 13/07	(2006.01)
(51) B32B 17/10	(2006.01)	(96) 19.06.2015	
(96) 21.11.2018		(96) 20167650.9	
(96) 18803999.4		(73) Champion Link International Corporation, 2640 The Valley, AI	
(73) SAINT-GOBAIN GLASS FRANCE, 92400 Courbevoie, FR		(72) BAERT, Thomas Luc Martine, 9830 Sint-Martens-Latem, BE	
(72) WOHLFEIL, Dirk, 4730 Raeren, BE		DREVET, Anthony, Jiaxing, Zhejiang 314100, CN	
(54) Ochranné okenní sklo vozidla, vozidlo a způsob výroby		(54) Panel vhodný pro sestavení voděodolné podlahové nebo stěnové krytiny, způsob výroby takového panelu	
(32) 18151114		(32) 2013046	
(31) 11.01.2018		(31) 20.06.2014	
(33) EP		(33) NL	
(86) PCT/EP2018/082005		(74) Všetečka Zelený Švorčík a partneři, advokátní a patentová kancelář, JUDr. Michal Havlík, Hálkova 1406/2, Praha 2, Nové Město, 12000	
(87) WO 2019/137674			
(74) Všetečka Zelený Švorčík a partneři, advokátní a patentová kancelář, JUDr. Michal Havlík, Hálkova 1406/2, Praha 2, Nové Město, 12000			
<hr/>			
(97) EP 3743535		(97) EP 3746047	
(47) 08.12.2021		(47) 13.10.2021	
(97) 01.08.2019		(97) 19.12.2019	
(51) C22B 11/02	(2006.01)	(51) A61K 9/00	(2006.01)
C10G 31/00	(2006.01)	A61K 31/4196	(2006.01)
F23J 15/06	(2006.01)	A61K 47/34	(2017.01)
F23G 7/05	(2006.01)	(96) 12.06.2019	
C01G 55/00	(2006.01)	(96) 19733972.4	
F23D 11/00	(2006.01)	(73) Laboratorios Farmacéuticos Rovi, S.A., 28037 Madrid, ES	
(96) 01.10.2018		(72) FRANCO RODRÍGUEZ, Guillermo, 28037 Madrid, ES	
(96) 18782038.6		GUTIERRO ADURIZ, Ibon, 28037 Madrid, ES	
(73) Heraeus Deutschland GmbH & Co. KG, 63450 Hanau, DE		(54) Injekčně aplikovatelná kompozice	
Heraeus Precious Metals North America LLC., Santa Fe Springs, CA		(32) 18382413	
90670, US		(31) 12.06.2018	
(72) PETERS, Brian, Wartburg, Tennessee 37887, US		(33) EP	
HOBBS, Chris, Knoxville, Tennessee 37923, US		(86) PCT/EP2019/065318	
STOFFNER, Felix, Oak Ridge, Tennessee 37830, US		(87) WO 2019/238740	
WINKLER, Holger, 64291 Darmstadt, DE		(74) Všetečka Zelený Švorčík a partneři, advokátní a patentová kancelář, JUDr. Michal Havlík, Hálkova 1406/2, Praha 2, Nové Město, 12000	
RICHARDS, Thomas, Wartburg, Tennessee 37887-3117, US			
TAYLOR, Jimmy, Sunbright, Tennessee 37872, US			
(54) Způsob získávání vzácného kovu z odpadu petrochemického procesu		(97) EP 3747829	
(32) 201815878533		(47) 13.10.2021	
(31) 24.01.2018		(97) 09.12.2020	
(33) US		(51) B67D 7/02	(2010.01)
(86) PCT/EP2018/076617		B67D 7/74	(2010.01)
(87) WO 2019/145058		(96) 28.04.2020	
(74) PATENTSERVIS Praha a.s., Na Podkovce 281/10, Praha 4, Podolí, 14700		(96) 20171775.8	
		(73) Wayne Fueling Systems Sweden AB, 202 15 Malmö, SE	
(97) EP 3744682		(72) Larsson, Bengt I, 202 15 MALMÖ, SE	
(47) 17.11.2021		Mårtensson, Mattias, 202 15 MALMÖ, SE	
(97) 08.10.2020		(54) Riziko výbuchu přísady	
(51) C01B 13/00	(2006.01)	(32) 1950672	
(96) 27.03.2020		(31) 05.06.2019	
(96) 20733518.3		(33) SE	
(73) KORTUC Inc., Tokyo 1056004, JP		(74) Traplová Hadr Kubát, advokátní a patentová kancelář, Ing. Jan Kubát patentový zástupce, Přístavní 24, Praha 7, 17000	
(72) YAMASHITA, Shogo, Tokyo 1056004, JP			
(54) Injekční stříkačka předem naplněná roztokem peroxidu vodíku s vynikající trvanlivostí peroxidu vodíku zajišťovanou silikonovým olejem (olejová kompozice obsahující uvedený silikonový olej)		(97) EP 3757505	
(32) 2019068797, 2019078110, 2019107223, 2019107227		(47) 08.09.2021	
(31) 29.03.2019, 16.04.2019, 07.06.2019, 07.06.2019		(97) 30.12.2020	
(33) JP, JP, JP, JP		(51) F41H 5/02	(2006.01)
(86) PCT/JP2020/014110		(96) 28.06.2019	
(87) WO 2020/203805		(96) 19461550.6	
(74) Rott, Růžička & Guttman a spol., Vyskočilova 1566, Praha 4, Michle, 14000		(73) LUBAWA S.A., 63-400 Ostrów Wielkopolski, PL	
		Wojskowy Instytut Techniki Panczernej i Samochodowej, 05-070 Sulejów, PL	
(97) EP 3744924		(72) LITWIN, Lukasz, 63-440 Rasków, PL	
(47) 13.10.2021		STARCZEWSKI, Lech, 05-070 Sulejów, PL	
(97) 02.12.2020		SZUDROWICZ, Marek, 05-074 Nowy Konik, gm. Halinów, PL	
(51) E04F 15/10	(2006.01)	SZCZESNIAK, Krzysztof, 05-070 Sulejów, PL	
B32B 29/00	(2006.01)	GMITRZUK, Michał, 03-890 Warszawa, PL	
B32B 23/04	(2006.01)	(54) Modul balistické ochranné sítě	
B32B 27/06	(2006.01)	(74) Langrova, s.r.o., Skřetova 1011/48, Plzeň, Jižní Předměstí, 30100	
E04F 13/10	(2006.01)		
E04F 13/08	(2006.01)	(97) EP 3762197	
E04F 13/18	(2006.01)	(47) 17.11.2021	
E04F 15/02	(2006.01)	(97) 12.09.2019	
B32B 5/24	(2006.01)	(51) B29C 31/08	(2006.01)
		B29C 31/00	(2006.01)

- B29D 30/00** (2006.01)
B29D 30/44 (2006.01)
B29D 30/46 (2006.01)
- (96) 18.02.2019
(96) 19719923.5
(73) VMI Holland B.V., 8161 RK Epe, NL
(72) VAN LAAR, Gerardus Johannes Catharina, 8161 RK Epe, NL
(54) **Přístroj a způsob pro korekci vyosení pásu**
(32) 2020539
(31) 06.03.2018
(33) NL
(86) PCT/NL2019/050103
(87) WO 2019/172749
(74) DANĚK & PARTNERS Advokátní a patentová kancelář, Ing. Dr. Vilém Daněk, patentový zástupce, Vinohradská 403/17, Praha 2, Vinohrady, 12000
-
- (97) **EP 3764866**
(47) 05.01.2022
(97) 19.09.2019
(51) **A47L 13/18** (2006.01)
A47L 13/256 (2006.01)
A47G 27/02 (2006.01)
A47L 23/26 (2006.01)
(96) 14.03.2019
(96) 19711885.4
(73) Turbo Clean Technology GmbH, 40667 Meerbusch, DE
(72) BENDER, Stefan, 86477 Adelsried, DE
BAUER, Jens, 40474 Düsseldorf, DE
KOCHON, Martin, 40474 Düsseldorf, DE
(54) **Sada na udržování čistoty pro systémovou gastronomii**
(32) 202018001377 U
(31) 14.03.2018
(33) DE
(86) PCT/EP2019/056487
(87) WO 2019/175348
(74) Traplová Hakr Kubát, advokátní a patentová kancelář, Ing. Jan Kubát, patentový zástupce, Přístavní 24, Praha 7, 17000
-
- (97) **EP 3766749**
(47) 13.10.2021
(97) 20.01.2021
(51) **B60T 1/14** (2006.01)
B60T 17/00 (2006.01)
B61H 7/02 (2006.01)
F16D 63/00 (2006.01)
(96) 22.06.2020
(96) 20401038.3
(73) Deutsche Bahn AG, 10785 Berlin, DE
(72) Drescher, Martin, 40822 Mettmann, DE
(54) **Vyhřívateľná kolejová brzda**
(32) 102019119045
(31) 15.07.2019
(33) DE
(74) Všeťečka Zelený Švorčík a partneři, advokátní a patentová kancelář, JUDr. Michal Havlík, Hálkova 1406/2, Praha 2, Nové Město, 12000
-
- (97) **EP 3767952**
(47) 17.11.2021
(97) 20.01.2021
(51) **H04N 19/52** (2014.01)
(96) 18.01.2013
(96) 20195005.2
(73) Electronics and Telecommunications Research Institute, Daejeon-si 305-700, KR
(72) LIM, Sung Chang, 305-805 Daejeon, KR
KIM, Hui Yong, Daejeon 34090, KR
LEE, Jin Ho, 305-345 Daejeon, KR
CHOI, Jin Soo, 305-370 Daejeon, KR
KIM, Jin Woong, 305-761 Daejeon, KR
(54) **Přístroj pro kódování/dekódování obrazu**
(32) 20120006282
(31) 19.01.2012
(33) KR
-
- (74) Všeťečka Zelený Švorčík a partneři, advokátní a patentová kancelář, JUDr. Michal Havlík, Hálkova 1406/2, Praha 2, Nové Město, 12000
-
- (97) **EP 3778595**
(47) 25.08.2021
(97) 17.02.2021
(51) **C07D 405/04** (2006.01)
A61K 31/506 (2006.01)
A61P 1/18 (2006.01)
(96) 26.02.2016
(96) 20200080.8
(73) Calcimedica, Inc., La Jolla, CA 92037, US
(72) VELICELEBI, Gonul, San Diego, California 92130, US
STAUDERMAN, Kenneth, San Diego, California 92106, US
DUNN, Michael, La Jolla, California 92037, US
ROOS, Jack, San Diego, California 92131, US
(54) **Léčení pankreatitidy**
(32) 201562126386 P
(31) 27.02.2015
(33) US
(74) KOREJZOVA LEGAL v.o.s., JUDr. Petra Sauvage de Brantes, Korunní 810/104, Praha 10, Vinohrady, 10100
-
- (97) **EP 3782932**
(47) 06.10.2021
(97) 24.02.2021
(51) **B65G 1/04** (2006.01)
B65G 1/137 (2006.01)
B65G 65/00 (2006.01)
(96) 23.08.2019
(96) 19193381.1
(73) Jungheinrich Aktiengesellschaft, 22047 Hamburg, DE
(72) Rollwa, Volker, 66953 Pirmasens, DE
Cavelius, Jörg, 61118 Bad Vilbel, DE
Becker, Michael, 63512 Hainburg, DE
Liebhaber, Markus, 61440 Oberursel, DE
(54) **Stohovací skladové zařízení**
(74) Všeťečka Zelený Švorčík a partneři, advokátní a patentová kancelář, JUDr. Michal Havlík, Hálkova 1406/2, Praha 2, Nové Město, 12000
-
- (97) **EP 3800163**
(47) 10.11.2021
(97) 07.04.2021
(51) **C01D 15/02** (2006.01)
C01D 15/08 (2006.01)
(96) 24.09.2020
(96) 20198032.3
(73) Ecostar-Nautech Co., Ltd, Novosibirsk 630075, RU
(72) RIABTSEV, Aleksandr Dmitriyevich, 630007 g. Novosibirsk, RU
NEMKOV, Nikolay Mikhaylovich, 630061 g. Novosibirsk, RU
TITARENKO, Valeriy Ivanovich, 630007 g. Novosibirsk, RU
KOTCUPALO, Natalya Pavlovna, 630075 g. Novosibirsk, RU
KURAKOV, Andrey Aleksandrovich, 630008 g. Novosibirsk, RU
KOCHNEV, Aleksandr Mikhailovich, 109145 g. Moscow, RU
(54) **Způsob výroby monohydrátu hydroxidu lithného ze solanek**
(32) 2019130117
(31) 25.09.2019
(33) RU
(74) INPARTNERS GROUP, Ing. Dušan Kendereški, Tuřanka 1519/115a, Brno, Slatina, 62700
-
- (97) **EP 3811927**
(47) 17.11.2021
(97) 28.04.2021
(51) **A61K 9/00** (2006.01)
A61K 9/08 (2006.01)
A61K 38/09 (2006.01)
A61K 47/12 (2006.01)
A61P 15/00 (2006.01)
(96) 10.03.2020
(96) 20162018.4
(73) Sun Pharmaceutical Industries Ltd, 400063 Mumbai, Maharashtra, IN
(72) JOSHI, Jaydip, 390 012 Baroda, IN
THUMMAR, Rakesh, 390 012 Baroda, IN
AGRAWAL, Sudeep, 390 012 Baroda, IN
BHOWMICK, Subhas Balaram, 390 012 Baroda, IN

YADAV, Arunkumar, 390 012 Baroda, IN
THENNATI, Rajamannar, 390 012 Baroda, IN
(54) **Stabilní parenterální léková forma cetrorelix-acetátu**
(32) 201921043355
(31) 24.10.2019
(33) IN
(74) ŽOVICOVÁ & ŽOVIC IP, s.r.o., Záhradnícka 36, Bratislava, 82108

(97) **EP 3835269**
(47) 13.10.2021
(97) 16.06.2021
(51) **C03B 1/02** (2006.01)

C03C 1/00 (2006.01)
(96) 11.12.2019
(96) 19215288.2
(73) International Partners in Glass Research (IPGR) e.V., 52070 Aachen, DE
(72) Güçlü, Fatih Mehmet, 52074 Aachen, DE
Roos, Christian, 65388 Schlangenbad, DE
(54) **Způsob a zařízení pro přípravu vsázky k vložení do sklářské tavicí pece**
(74) Všeťečka Zelený Švorčík a partneři, advokátní a patentová kancelář, JUDr. Michal Havlík, Hálkova 1406/2, Praha 2, Nové Město, 12000

Zveřejněné opravené překlady evropských patentových spisů

V následujících udělených evropských patentů s účinky pro Českou republiku byl majitelem předložen opravený překlad patentového spisu do českého jazyka (§35d odst. 2 zákona č. 527/1990 Sb., v platném znění).

Datem zveřejnění opraveného překladu evropského patentového spisu je datum publikace tohoto Věstníku.

(97) EP 3100035 (97) EP 3250230 (97) EP 3640345 (97) EP 3745721

Evropské patenty zachované v pozměněném nebo omezeném znění

V této části jsou uvedeny evropské patenty s účinky pro Českou republiku, které byly Evropským úřadem podle článku 102 Úmluvy o udělování evropských patentů zachovány v omezeném znění podle čl. 105a - 105c EPC 2000, nebo v pozměněném znění (§ 35f zákona č. 527/1990 Sb., v platném znění).

(97)	Datum oznámení o zachování patentu	(97)	Datum oznámení o zachování patentu
EP 1751073	05.01.2022	EP 2763905	05.01.2022
EP 1927488	05.01.2022		

Evropské patenty zrušené Evropským patentovým úřadem

Následující evropské patenty udělené Evropským patentovým úřadem s účinky pro Českou republiku byly zrušeny Evropským patentovým úřadem podle článku 102 Úmluvy o udělování evropských patentů (§ 35f odst 2 zákona č. 527/1990 Sb., v platném znění).

(97) EP 1658073 (97) EP 1842513 (97) EP 1951304 (97) EP 2313282

MM4A Zánik evropských patentů nezaplacením poplatků za udržování platnosti patentu

Následující evropské patenty udělené Evropským patentovým úřadem s účinky pro Českou republiku zanikly pro nezaplacení poplatků za udržování platnosti patentu (§ 22 písm. b) zákona č. 527/1990 Sb., v platném znění).

(97) EP 1402226	(97) EP 2037202	(97) EP 2573230	(97) EP 3112245
(97) EP 1406480	(97) EP 2046944	(97) EP 2576096	(97) EP 3112552
(97) EP 1407652	(97) EP 2051805	(97) EP 2588501	(97) EP 3161839
(97) EP 1474288	(97) EP 2054161	(97) EP 2595887	(97) EP 3164264
(97) EP 1518011	(97) EP 2144036	(97) EP 2729509	(97) EP 3164391
(97) EP 1523343	(97) EP 2162462	(97) EP 2731898	(97) EP 3164633
(97) EP 1578548	(97) EP 2164740	(97) EP 2731899	(97) EP 3177442
(97) EP 1644440	(97) EP 2167257	(97) EP 2763647	(97) EP 3189318
(97) EP 1744603	(97) EP 2192061	(97) EP 2821520	(97) EP 3263228
(97) EP 1766012	(97) EP 2269751	(97) EP 2870206	(97) EP 3263783
(97) EP 1778833	(97) EP 2287053	(97) EP 2871338	(97) EP 3275894
(97) EP 1781569	(97) EP 2310012	(97) EP 2929317	(97) EP 3306222
(97) EP 1875918	(97) EP 2402142	(97) EP 2963204	(97) EP 3317573
(97) EP 1878480	(97) EP 2448756	(97) EP 2977844	(97) EP 3320023
(97) EP 1880780	(97) EP 2451438	(97) EP 2992201	(97) EP 3328255
(97) EP 1899297	(97) EP 2456738	(97) EP 2992803	(97) EP 3424396
(97) EP 1976393	(97) EP 2538192	(97) EP 3016512	(97) EP 3428759
(97) EP 2008875	(97) EP 2540487	(97) EP 3016654	(97) EP 3449792
(97) EP 2014432	(97) EP 2540858	(97) EP 3016754	(97) EP 3504841
(97) EP 2017118	(97) EP 2541181	(97) EP 3017193	
(97) EP 2035642	(97) EP 2573017	(97) EP 3074464	

PD4A

Převod práv a ostatní změny majitelů evropských patentů

(97) **EP 1586122**
(73) YXENS, 750 13 Paris, FR

(97) **EP 1586122**
(73) YRIEL, 750 13 Paris, FR

(97) **EP 1678053**
(73) Takeda Pharmaceutical Company Limited, Osaka-shi, Osaka, JP

(97) **EP 2069255**
(73) Invest & Projekt - VII- S.A., 1510 Luxembourg, LU

(97) **EP 2069255**
(73) STONIQ S.A., 1510 Luxembourg, LU

(97) **EP 2452020**
(73) A.P.I. ITALIA S.R.L., 35020 Masera di Padova (PD), IT

(97) **EP 2627626**
(73) Arxada AG, 3930 Visp, CH

(97) **EP 2758965**
(73) Dual Fluid Energy Inc., Vancouver BC V6C 2T6, CA

(97) **EP 3118457**
(73) KOBELCO COMPRESSORS CORPORATION, Tokyo 141-8688, JP

(97) **EP 3126344**
(73) Arxada AG, 3930 Visp, CH

(97) **EP 3130874**
(73) KOBELCO COMPRESSORS CORPORATION, Tokyo 141-8688, JP

(97) **EP 3215476**
(73) Arxada AG, 3930 Visp, CH

(97) **EP 3414351**
(73) Lithium Australia NL, West Perth, Western Australia 6005, AU

(97) **EP 3519162**
(73) Dukane IAS, LLC., St. Charles, 60174, IL, US

(97) **EP 3594027**
(73) ConWys AG, 6023 Rothenburg, CH

FG1K

Zapsané užité vzory - přehled podle čísel zápisu

V období uzávěrky tohoto čísla Věstníku zapsal Úřad průmyslového vlastnictví tyto užité vzory.

(11)	(51)		(11)	(51)		(11)	(51)	
35699	H 05 B 3/26	(2006.01)	35704	F 28 D 20/00	(2006.01)	35710	C 10 L 1/04	(2006.01)
35700	A 01 H 4/00	(2006.01)	35705	H 02 B 11/02	(2006.01)	35711	E 01 B 13/02	(2006.01)
35701	C 04 B 32/02	(2006.01)	35706	E 02 D 29/14	(2006.01)	35712	E 04 C 2/16	(2006.01)
35702	B 01 L 3/00	(2006.01)	35707	B 60 L 50/75	(2019.01)	35713	A 47 J 36/06	(2006.01)
35703	G 05 B 19/418	(2006.01)	35708	B 65 D 1/46	(2006.01)	35714	B 64 F 1/22	(2006.01)
			35709	B 25 J 11/00	(2006.01)			

FG1K

Zapsané užité vzory - řazené podle MPT

(51)	A01H 4/00	(2006.01)	(31)	PŮV 33-2021	
	A01G 31/06	(2006.01)	(33)	SK	
(11)	35700		(73)	Škoda Dušan Ing., 96001 Zvolen, SK	
(21)	2021-39140		(72)	Škoda Dušan Ing., 96001 Zvolen, SK	
(22)	03.09.2021		(54)	Modulární základní nosič robotického autonomního zařízení	
(47)	11.01.2022		(74)	INPARTNERS GROUP, Ing. Leopold Dadej, patentový zástupce, Na Valtické 339/6, Břeclav, Charvátská Nová Ves, 69141	
(73)	PSI (Photon Systems Instruments), spol. s r.o., Drásov, CZ				
(72)	Trtílek Martin Ing., Drásov, CZ		(51)	B60L 50/75	(2019.01)
(54)	Automatizovaný kultivační systém pro in vitro produkci a aklimatizaci			H01M 16/00	(2006.01)
(74)	Kania, Sedlák, Smola, s.r.o., Mendlovo náměstí 907/1a, Brno, Staré Brno, 60300		(11)	35707	
			(21)	2021-39119	
(51)	A47J 36/06	(2006.01)	(22)	25.08.2021	
(11)	35713		(47)	11.01.2022	
(21)	2021-39386		(73)	ÚJV Řež, a. s., Husinec, Řež, CZ	
(22)	17.06.2020		(72)	Doucek Aleš Ing., Ph.D., Praha 7, Bubeneč, CZ	
(47)	11.01.2022			Polák Lukáš Ing., Ph.D., Telč, Telč-Staré Město, CZ	
(73)	Pospíchal Milan Ing., Ph.D., Žďirec nad Doubravou, CZ		(54)	Vodíkový prodlužovač dojezdu pro vozidla s elektrickým pohonem	
	Kopřiva Roman, Jeseník, Bukovice, CZ				
	Lidmila Jiří Ing., Lipová-lázně, CZ		(51)	B64F 1/22	(2006.01)
(72)	Pospíchal Milan Ing., Ph.D., Žďirec nad Doubravou, CZ			B64F 1/00	(2006.01)
	Kopřiva Roman, Jeseník, Bukovice, CZ			B60L 53/30	(2019.01)
	Lidmila Jiří Ing., Lipová-lázně, CZ			B64C 25/00	(2006.01)
(54)	Poklice na nádobu určenou pro tepelnou úpravu potravin			B64C 39/00	(2006.01)
(74)	JUDr. Aleš Zábřeh, advokát, Na Beránce 57/2, Praha 6, Dejvice, 16000		(11)	35714	
			(21)	2021-39510	
(51)	B01L 3/00	(2006.01)	(22)	21.12.2021	
	C12Q 1/686	(2018.01)	(47)	11.01.2022	
(11)	35702		(73)	City-Air-Mobility s.r.o., Olomouc, Lazce, CZ	
(21)	2021-39522		(72)	Vaněk Ondřej, Olomouc, Nová Ulice, CZ	
(22)	22.12.2021		(54)	Zařízení pro nabíjení bezpilotních multikoptér	
(47)	11.01.2022		(74)	Ing. Petr Soukup, tř. Svobody 43/39, Olomouc, 77900	
(73)	ROKOSPOL a.s., Praha 1, Nové Město, CZ				
(72)	Kočař Antonín PhDr., CSc., Zlín, Kudlov, CZ		(51)	B65D 1/46	(2006.01)
	Bartoš Vratislav Ing., Uherský Brod, CZ			B65D 77/20	(2006.01)
	Veleba Roman Ing., Zlín, CZ			B65D 25/14	(2006.01)
	Sláma Jiří Ing., Milovice, Mladá, CZ		(11)	35708	
	Jelínková Lenka Ing., Ph.D., Zlín, CZ		(21)	2021-39130	
	Procházková Jan Ing., Bánov, CZ		(22)	31.08.2021	
	Vilím Daniel Ing., Pohořelice, CZ		(47)	11.01.2022	
(54)	Miniaturizovaný přenosný systém pro digitální polymerázovou řetězovou reakci		(73)	IPACK S.r.l., 47025 Mercato Saraceno (Forlì) Cesena, IT	
(74)	A. Holas & partner, Patentová a známková kancelář, Ing. Mgr. Hana Holasová, Křížová 105/4, Brno, Staré Brno, 60300		(72)	Ravegnini Stefano, Castello, Mercato Saraceno, IT	
				Saragoni Luca, Cesena, IT	
(51)	B25J 11/00	(2006.01)	(54)	Nádoba na potravinářské výrobky	
	B25J 5/00	(2006.01)	(74)	ZIVKO MIJATOVIĆ & PARTNERS s.r.o., Jugoslávských partyzánů 639/26, Praha 6, Bubeneč, 16000	
	B60P 3/00	(2006.01)			
	A01D 93/00	(2009.01)	(51)	C04B 32/02	(2006.01)
(11)	35709			C04B 14/48	(2006.01)
(21)	2021-39171			C04B 28/04	(2006.01)
(22)	14.09.2021			C04B 14/06	(2006.01)
(47)	11.01.2022		(11)	35701	
(32)	25.03.2021		(21)	2021-39261	
			(22)	12.10.2021	
			(47)	11.01.2022	

- (73) BOGGES, spol. s r.o., Brno, Komárov, CZ
Vysoké učení technické v Brně, Brno, Veveří, CZ
Výzkumný ústav stavebních hmot, a.s., Brno, Komárov, CZ
Vojenský výzkumný ústav, s.p., Brno, Pisárky, CZ
Prototypa-ZM, s.r.o., Brno, Medlánky, CZ
Ústav teoretické a aplikované mechaniky AV ČR, Praha 9, Prosek, CZ
- (72) Koutný Ondřej Ing., Ph.D., Brno, Brno-město, CZ
Kratochvíl Jiří Ing., Polná, CZ
Bystrianska Emília Ing., Útekáč, SK
Novotný Radoslav Ing., Ph.D., Jablonoň, CZ
Šoukal František doc. Ing., Ph.D., Oslavice, CZ
Dlabajová Lucie Ing., Ph.D., Nemořice, CZ
Drdlová Martina Ing., Bílovice nad Svitavou, CZ
Holešínský Radek Ing., Tišnov, CZ
Křest'án Jan Ing., Ph.D., Topolná, CZ
Bartošková Monika Ing., Ph.D., Brno, Staré Brno, CZ
Pěchouček Petr Ing., Brno, Bohunice, CZ
Šperl Martin Ing., Ph.D., Praha 4, Chodov, CZ
- (54) **Silikátový kompozitní materiál s vysokou balistickou odolností**
- (74) Ing. Libor Markes, Grohova 145/54, Brno, Veveří, 60200
-
- (51) **C10L 1/04** (2006.01)
C10L 1/08 (2006.01)
B09B 3/00 (2006.01)
- (11) 35710
(21) **2021-39251**
(22) 11.10.2021
(47) 11.01.2022
(73) ORLEN UniCRE a.s., Ústí nad Labem, Ústí nad Labem-centrum, CZ
(72) Schlehöfer Dominik Ing., Droužkovice, CZ
Vráblík Aleš Ing., Ph.D., Dubí, CZ
- (54) **Nízkosírné námořní palivo obsahující olej získaný pyrolýzou odpadních plastů**
-
- (51) **E01B 13/02** (2006.01)
E01B 2/00 (2006.01)
- (11) 35711
(21) **2021-39347**
(22) 08.11.2021
(47) 11.01.2022
(73) Longin Pavel Ing., Havlíčkův Brod, CZ
Koudelka Milan Ing., Praha 5, Stodůlky, CZ
(72) Longin Pavel Ing., Havlíčkův Brod, CZ
Koudelka Milan Ing., Praha 5, Stodůlky, CZ
- (54) **Sestava koleje, železničního pražce a pražcové kotvy**
- (74) Ing. Pavel Reichel, Lopatecká 152/14, Praha 4, Podolí, 14700
-
- (51) **E02D 29/14** (2006.01)
E03F 5/04 (2006.01)
H02G 15/00 (2006.01)
- (11) 35706
(21) **2021-39081**
(22) 12.08.2021
(47) 11.01.2022
(73) Šemík Jan Ing., Pysyk, CZ
Stratus Corp, s.r.o., Kamenický Šenov, CZ
(72) Šemík Jan Ing., Pysyk, CZ
Růžička Jiří Ing., Liberec, Liberec XV-Starý Harcov, CZ
- (54) **Uzávěr poklopu kabelové komory**
- (74) STRNAD Patentová a známková kancelář, Ing. Václav Strnad, patentový zástupce, Rychtářská 375/31, Liberec 14, Ruprechtice, 46014
-
- (51) **E04C 2/16** (2006.01)
C04B 28/02 (2006.01)
- (11) 35712
(21) **2021-39383**
- (22) 19.11.2021
(47) 11.01.2022
(73) Výzkumný ústav stavebních hmot, a.s., Brno, Komárov, CZ
(72) Frank Michal Ing., Brno, Komárov, CZ
Prachař Vladan Ing., Rakvice, CZ
Khongová Ingrid Ing., Brno, Žebětín, CZ
- (54) **Difuzní vláknocementová deska**
- (74) Ing. Libor Markes, Grohova 145/54, Brno, Veveří, 60200
-
- (51) **F28D 20/00** (2006.01)
F24D 13/04 (2006.01)
F24C 7/00 (2006.01)
F25B 13/00 (2006.01)
- (11) 35704
(21) **2020-38233**
(22) 13.11.2020
(47) 11.01.2022
(73) Centrum výzkumu Řež s.r.o., Husinec, Řež, CZ
(72) Melichar Tomáš Ing., Žďár nad Sázavou, Žďár nad Sázavou 3, CZ
Frýbort Otakar Ing., Husinec, CZ
Hájek Petr Ing., Praha 6, Suchdol, CZ
- (54) **Zařízení pro akumulaci tepelné energie transformované z elektrické energie**
- (74) NEOLEGAL - advokátní a patentová kancelář, Ing. Jaroslav Novotný, Římská 2135/45, Praha 2, Vinohrady, 12000
-
- (51) **G05B 19/418** (2006.01)
B23P 21/00 (2006.01)
- (11) 35703
(21) **2020-38116**
(22) 31.07.2019
(47) 11.01.2022
(32) 31.07.2019
(31) PCT/CN2019/098475
(33) CN
(73) CHANGO INTELLIGENT TECHNOLOGY (GUANGDONG) CO., LTD., 523000 Chang'an Town, Dongguan City, Guangdong, CN
(72) Jiang Xinhong, 523000 Chang'an Town, Dongguan City, Guangdong, CN
Li Renyu, 523000 Chang'an Town, Dongguan City, Guangdong, CN
- (54) **Výrobní sestava pro flexibilní automatickou výměnu upínacích zařízení**
- (74) Rott, Růžička & Guttman a spol., Vyskočilova 1566, Praha 4, Michle, 14000
-
- (51) **H02B 11/02** (2006.01)
H02B 11/04 (2006.01)
- (11) 35705
(21) **2021-38901**
(22) 12.06.2021
(47) 11.01.2022
(73) Dykast Jaroslav Ing., Litvínov, Horní Litvínov, CZ
(72) Dykast Jaroslav Ing., Litvínov, Horní Litvínov, CZ
- (54) **Trakční měnič s odpojitelnými póly**
- (74) Mgr. Ing. Stanislav Babický Ph.D., Žatecká 2470/13, Most, 43401
-
- (51) **H05B 3/26** (2006.01)
- (11) 35699
(21) **2017-34532**
(22) 28.12.2017
(47) 07.01.2022
(73) Koller Rudolf, Praha 4, Nusle, CZ
(72) Koller Rudolf, Praha 4, Nusle, CZ
- (54) **Infračervený panel**
- (74) Ing. Václav Kratochvíl, Husníkova 2086/22, Praha 5, Stodůlky, 15800

Seznam majitelů zapsaných užitéch vzorů

(73)	(11)	(51)	(73)	(11)	(51)
BOGGES, spol. s r.o., Brno, Komárov, CZ	35701	C 04 B 32/02	Ústav teoretické a aplikované mechaniky AV ČR, Praha 9, Prosek, CZ	35701	C 04 B 32/02
Centrum výzkumu Řež s.r.o., Husinec, Řež, CZ	35704	F 28 D 20/00	Vojenský výzkumný ústav, s.p., Brno, Pisárky, CZ	35701	C 04 B 32/02
CHANGO INTELLIGENT TECHNOLOGY (GUANGDONG) CO., LTD., 523000 Chang'an Town, Dongguan City, Guangdong, CN	35703	G 05 B 19/418	Vysoké učení technické v Brně, Brno, Veverí, CZ	35701	C 04 B 32/02
City-Air-Mobility s.r.o., Olomouc, Lazce, CZ	35714	B 64 F 1/22	Výzkumný ústav stavebních hmot, a.s., Brno, Komárov, CZ	35701	C 04 B 32/02
IPACK S.r.l., 47025 Mercato Saraceno (Forlì' Cesena), IT	35708	B 65 D 1/46	Výzkumný ústav stavebních hmot, a.s., Brno, Komárov, CZ	35712	E 04 C 2/16
ORLEN UniCRE a.s., Ústí nad Labem, Ústí nad Labem-centrum, CZ	35710	C 10 L 1/04	Dykast Jaroslav Ing., Litvínov, Horní Litvínov, CZ	35705	H 02 B 11/02
Prototypa-ZM, s.r.o., Brno, Medlánky, CZ	35701	C 04 B 32/02	Koller Rudolf, Praha 4, Nusle, CZ	35699	H 05 B 3/26
PSI (Photon Systems Instruments), spol. s r.o., Drásov, CZ	35700	A 01 H 4/00	Kopřiva Roman, Jeseník, Bukovice, CZ	35713	A 47 J 36/06
ROKOSPOL a.s., Praha 1, Nové Město, CZ	35702	B 01 L 3/00	Koudelka Milan Ing., Praha 5, Stodůlky, CZ	35711	E 01 B 13/02
Stratus Corp, s.r.o., Kamenický Šenov, CZ	35706	E 02 D 29/14	Lidmila Jiří Ing., Lipová-lázně, CZ	35713	A 47 J 36/06
ÚJV Řež, a. s., Husinec, Řež, CZ	35707	B 60 L 50/75	Longin Pavel Ing., Havlíčkův Brod, CZ	35711	E 01 B 13/02
			Pospíchal Milan Ing., Ph.D., Ždírec nad Doubravou, CZ	35713	A 47 J 36/06
			Šemík Jan Ing., Pysk, CZ	35706	E 02 D 29/14
			Škoda Dušan Ing., 96001 Zvolen, SK	35709	B 25 J 11/00

FG4Q

Zapsané průmyslové vzory - přehled podle čísel zápisu

V období uzávěrky tohoto čísla Věstníku zapsal Úřad průmyslového vlastnictví tyto průmyslové vzory:

(11)	(51)	(11)	(51)	(11)	(51)
37886	32-00	37889	32-00	37892	26-05
37887	32-00	37890	06-04		
37888	32-00	37891	14-06		

FG4Q

Zapsané průmyslové vzory - přehled podle tříd

- (51) **06-04**
- (11) 37890
- (21) 2020-41825
- (22) 05.01.2021
- (15) 06.01.2022
- (54) **Skříně do garáží**
- (28) 1
- (73) Škop Kristián, Praha 5, Smíchov, CZ
- (72) Škop Kristián, Praha 5, Smíchov, CZ



1.3



1.1



1.4



1.2



1.5



1.6

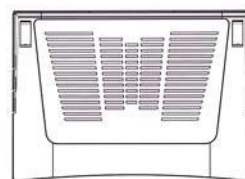

1.4



1.5



1.6



1.1

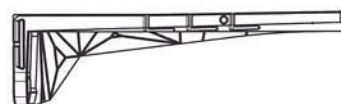

1.7

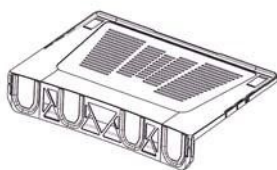

1.2

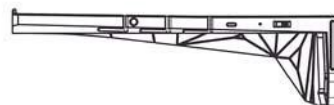

1.8

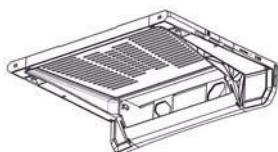

1.3

- (51) **14-06**
(11) 37891
(21) 2021-41914
(22) 22.03.2021
(15) 06.01.2022
(54) **Mobilní stojan na notebook**
(28) 1
(73) ILC FACTORY a.s., Praha 6, Bubeneč, CZ
Západočeská univerzita v Plzni, Plzeň, Jižní Předměstí, CZ
(72) Kleisner Pavel Mgr., Plzeň, Lhota, CZ
Horáková Pavla, Plzeň, Severní Předměstí, CZ
Stránský Petr, Plzeň, Východní Předměstí, CZ
Sedláček František Ing., Ph.D., Plzeň, Lobzy, CZ
(74) POLÁČEK a kol., patentová a známková kancelář, Ing. Jiří Poláček,
Dominikánská 287/6, Plzeň, Vnitřní Město, 30100

- (51) **26-05**
(11) 37892
(21) 2021-41948
(22) 17.06.2021
(15) 06.01.2022
(54) **Lampy**
(28) 6
(73) Kukla Jan MgA., Praha 6, Dejvice, CZ
(72) Kukla Jan MgA., Praha 6, Dejvice, CZ



1.1



3.1



1.2

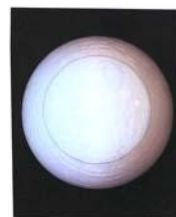

3.2



2.1



4.1



2.2



4.2



5.1



5.2



6.1



6.2

- (51) **32-00**
- (11) 37886
- (21) 2019-41491
- (22) 19.07.2019
- (15) 06.01.2022
- (54) **Potisk**
- (28) 5
- (73) Karenová Johanna Victoria, Strmilov, CZ
- (72) Karenová Johanna Victoria, Strmilov, CZ
- (74) Rödler & Partner, advokáti, v.o.s., JUDr. Martin Švéda, Platněnská 2, Praha 1, 11000



1.1



2.1



3.1



4.1



2.1



5.1



3.1

-
- (51) **32-00**
(11) 37887
(21) 2019-41493
(22) 19.07.2019
(15) 06.01.2022
(54) **Potisk**
(28) 5
(73) Karenová Johanna Victoria, Strmilov, CZ
(72) Karenová Johanna Victoria, Strmilov, CZ
(74) Rödler & Partner, advokáti, v.o.s., JUDr. Martin Švéda, Platněřská 2, Praha 1, 11000



4.1



1.1



5.1

- (51) **32-00**
(11) 37888
(21) 2019-41494
(22) 19.07.2019
(15) 06.01.2022
(54) **Potisk**
(28) 5
(73) Karenová Johanna Victoria, Strmilov, CZ
(72) Karenová Johanna Victoria, Strmilov, CZ
(74) Rödler & Partner, advokáti, v.o.s., JUDr. Martin Švéda, Platněřská 2, Praha 1, 11000

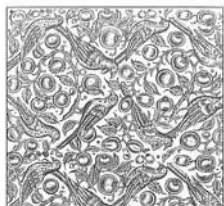

1.1



2.1



3.1



4.1



5.1

-
- (51) **32-00**
(11) 37889
(21) 2019-41495
(22) 19.07.2019
(15) 06.01.2022
(54) **Potisk**
(28) 5
(73) Karenová Johanna Victoria, Strmilov, CZ
(72) Karenová Johanna Victoria, Strmilov, CZ
(74) Rödler & Partner, advokáti, v.o.s., JUDr. Martin Švéda, Platněřská 2, Praha 1, 11000



1.1



2.1



4.1



3.1



5.1

Seznam vlastníků zapsaných průmyslových vzorů

(73)	(11)	(51)	(73)	(11)	(51)
ILC FACTORY a.s., Praha 6, Bubeneč, CZ	37891	14-06	Karenová Johanna Victoria, Strmilov, CZ	37888	32-00
Karenová Johanna Victoria, Strmilov, CZ	37886	32-00	Karenová Johanna Victoria, Strmilov, CZ	37889	32-00
Karenová Johanna Victoria, Strmilov, CZ	37887	32-00	Kukla Jan MgA., Praha 6, Dejvice, CZ	37892	26-05
			Škop Kristián, Praha 5, Smichov, CZ	37890	06-04
Západočeská univerzita v Plzni, Plzeň, Jižní Předměstí, CZ	37891	14-06			

Dodatková ochranná osvědčení pro léčiva a pro přípravky na ochranu rostlin

Podání žádosti o udělení osvědčení

(22) 20.12.2021
(21) SPC/CZ2021/776
(71) Genmab A/S, 1560 Copenhagen V, DK
(68) 2081595
(54) **Kombinační léčba nádorů exprimujících CD38**
(92) EU/1/16/1101, 23.06.2021
(93) EU/1/16/1101, 23.06.2021, EU
(95) **daratumumab / cyklofosamid / bortezomib / dexametazon, léčivý přípravek**

(22) 20.12.2021
(21) SPC/CZ2021/777
(71) Genmab A/S, 1560 Copenhagen V, DK
(68) 2081595
(54) **Kombinační léčba nádorů exprimujících CD38**
(92) EU/1/16/1101, 23.06.2021
(93) EU/1/16/1101, 23.06.2021, EU
(95) **daratumumab / pomalidomid / dexametazon, léčivý přípravek**

(73) Vertex Pharmaceuticals Incorporated, Boston, MA 02210, US
(68) 3170818
(11) 3170818/709
(54) **Tuhé formy 3-(6-(1-(2,2-difluorbenzo[d][1,3]dioxol-5-yl)cyklopropankarboxamido)-3-methylpyridin-2-yl)benzoové kyseliny**
(92) EU/1/15/1059, 24.11.2015
(93) EU/1/15/1059, 24.11.2015, EU
(95) **kombinace (a) 3-(6-(1-(2,2-difluorbenzo[d][1,3]dioxol-5-yl)cyklopropankarboxamido)-3-methylpyridin-2-yl)benzoové kyseliny a (b) N-(5-hydroxy-2,4-di-terc-butylfenyl)-4-oxo-1H-chinolin-3-karboxamidu nebo jeho farmaceuticky přijatelné soli, léčivý přípravek**
(94) 24.11.2030

(73) CEVA Santé Animale SA, 33500 Libourne Cedex, FR
(68) 2928454
(11) 2928454/712
(54) **Triaziny pro léčení protozoálních nemocí**
(92) EU/2/19/235, 25.04.2019
(93) EU/2/19/235, 25.04.2019, EU
(95) **FORCERIS - toltrazuril/gleptoferron, léčivý přípravek**
(94) 25.04.2034

(73) Receptos LLC, New York, 10016, NY, US
(68) 2498610
(11) 2498610/721
(54) **Selektivní modulatory receptoru sfingosin 1-fosfátu a způsoby chirální syntézy**
(92) EU/1/20/1442, 25.05.2020
(93) EU/1/20/1442, 25.05.2020, EU
(95) **ozanimod nebo jeho farmaceuticky přijatelná sůl, zejména ozanimod hydrochlorid, léčivý přípravek**
(94) 25.05.2035

(73) Acceleron Pharma Inc., Cambridge, MA 02139, US
(68) 2340031
(11) 2340031/728
(54) **Gds traps pro použití v léčbě anémie**
(92) EU/1/20/1452, 26.06.2020
(93) EU/1/20/1452, 26.06.2020, EU
(95) **luspatercept ve všech svých formách chráněných základním patentem, léčivý přípravek**
(94) 13.08.2034

Udělení osvědčení

(73) Nerviano Medical Sciences S.r.l., 20014 Nerviano (MI), IT
(68) 2176231
(11) 2176231/731
(54) **SUBSTITUOVANÉ INDAZOLOVÉ DERIVÁTY AKTIVNÍ JAKO INHIBITORY KINÁZY**
(92) EU/1/20/1460, 03.08.2020
(93) EU/1/20/1460/, 03.08.2020, EU
(95) **entretinib nebo jeho isomery, tautomery nebo farmaceuticky přijatelné soli, léčivý přípravek**
(94) 08.07.2033

(73) Nabriva Therapeutics GmbH, 1110 Wien, AT
(68) 2137143
(11) 2137143/733
(54) **Pleuromutilinové deriváty pro léčení onemocnění vyvolaných mikroby**
(92) EU/1/20/1457/001, EU/1/20/1457/002, 28.07.2020
(93) EU/1/20/1457/001, EU/1/20/1457/002, 28.07.2020, EU
(95) **XENLETA - lefamulin, jeho sůl a solvát, léčivý přípravek**
(94) 19.03.2033

(73) Galapagos N.V., 2800 Mechelen, BE
(68) 2445911
(11) 2445911/737
(54) **5-fenyl-(1,2,4)-triazolo-(1,5-a)-pyridin-2-ylkarboxamidy jako blokátory jak**
(92) EU/1/20/1480, 25.09.2020
(93) EU/1/20/1480, 25.09.2020, EU
(95) **filgotinib nebo jeho sůl, léčivý přípravek**
(94) 25.06.2035

(73) IMPACT BIOMEDICINES, INC., Summit, 07901, NJ, US
(68) 1951684
(11) 1951684/749
(54) **Bi-aryl meta-pyrimidinové inhibitory kináz**
(92) EU/1/20/1514, 09.02.2021
(93) EU/1/20/1514, 09.02.2021, EU
(95) **fedratinib nebo jeho farmaceuticky přijatelné soli nebo jejich farmaceuticky přijatelné hydráty, zejména fedratinib dihydrochlorid monohydrát, léčivý přípravek**
(94) 26.10.2031

Úřední rozhodnutí a oznámení

MK4A, MK4F

Zánik patentů a autorských osvědčení uplynutím doby platnosti

(11)	(21)	Int.Cl.(51)
300413	2002-131	8/A61K 39/395

MK1K

Zániky užitečných vzorů uplynutím doby platnosti

(11)	(21)	(51)	(11)	(21)	(51)		
23490	2012-25449	B61H 15/00	(2006.01)	30900	2017-33789	C01B 13/11	(2006.01)
23491	2012-25463	B61H 5/00	(2006.01)	30935	2017-33801	G05G 1/015	(2008.04)
23537	2012-25456	B60R 25/00	(2013.01)	30954	2017-33778	G01N 21/76	(2006.01)
23538	2012-25457	B60R 25/00	(2013.01)	30975	2017-33798	B23B 39/14	(2006.01)
23539	2012-25458	B60R 25/00	(2013.01)	30976	2017-33800	F27D 17/00	(2006.01)
23542	2012-25466	F04C 3/00	(2006.01)	31007	2017-33795	C12P 7/04	(2006.01)
27366	2014-29641	F04D 29/54	(2006.01)	31054	2017-33805	B44F 3/00	(2006.01)
27422	2014-29664	B60J 3/02	(2006.01)	31109	2017-33779	F23H 13/02	(2006.01)
28085	2014-29649	B01D 3/00	(2006.01)	31178	2017-33799	F04F 5/02	(2006.01)
28290	2014-29645	H04R 1/02	(2006.01)	31204	2017-33791	A01N 65/10	(2009.01)
30849	2017-33783	G01N 1/24	(2006.01)	31377	2017-33785	F23D 1/00	(2006.01)
30863	2017-33797	B23B 39/14	(2006.01)	32117	2018-34800	E04B 1/04	(2006.01)

MK4Q

Zániky práva ze zapsaných průmyslových vzorů uplynutím doby ochrany

(11)	(21)	Int.Cl.(51)	(11)	(21)	Int.Cl.(51)
30668	2001-33294	7/25-01	36978	2016-40654	10/14-04
35174	2011-38714	9/02-02	37013	2016-40660	10/19-04
35182	2011-38701	9/02-07	37014	2016-40661	10/21-03
35325	2011-38715	9/11-03	37018	2016-40662	10/32-00
36831	2016-40658	10/20-02	37095	2016-40656	10/10-05

LD4Q

Částečné výmazy průmyslových vzorů

(11) 37444
(21) 2018-41125
(22) 18.01.2018
(54) Zastávkové přístřešky a zahrazovací sloupek
Průmyslové vzory č. 2, 3, 4, 5, 6 a 7 hromadně zapsané pod číslem zápisu 37444 se vymazávají z rejstříku průmyslových vzorů. Výmaz má účinky, jako by průmyslové vzory nebyly do rejstříku zapsány.

Datum nabytí právní moci rozhodnutí o částečném výmazu: 28.12.2021

Zápisy licenčních smluv do patentového rejstříku pro nabyvatele

(11) 307647
(73) Vysoká škola báňská-Technická univerzita Ostrava, Ostrava Poruba, CZ
Nabyvatel: iO System s.r.o., Aleše Hrdličky 1730/5, Ostrava, Poruba, 70800, CZ

Druh licence: nevýlučná
Datum uzavření smlouvy: 23.12.2021
Datum zápisu smlouvy: 11.01.2022

ND1K

První prodloužení doby platnosti užitečných vzorů

(51) G09F 3/03 (2006.01)	(51) G01L 1/00 (2006.01)
(11) 31501	G01V 9/00 (2006.01)
(21) 2017-34417	G01V 99/00 (2009.01)
(22) 05.12.2017	G01B 7/16 (2006.01)
(73) EUROSEAL a.s., Liberec, Liberec VI-Rochlice, CZ	G01V 3/00 (2006.01)
(54) Bezpečnostní plomba s prodlouženým spojovacím páskem	(11) 31897
(51) A63G 11/00 (2006.01)	(21) 2018-34591
A47D 13/10 (2006.01)	(22) 16.01.2018
(11) 31558	(73) Ústav geoniky AV ČR, v. v. i., Ostrava, Poruba, CZ
(21) 2018-34613	(54) Sonda typu CCBM nebo CCBO pro měření změn napětí v horninovém masivu
(22) 23.01.2018	(51) E04B 1/84 (2006.01)
(73) Chytrý Michal Ing., Sobotka, CZ	(11) 32583
(54) Houpací prkno s bezpečnostním přesahem	(21) 2018-35472
(51) C13B 20/00 (2011.01)	(22) 16.10.2018
C13B 99/00 (2011.01)	(73) Hegmon Radek Mgr.A., Zlín, CZ
(11) 31701	(54) Protihlukový panel
(21) 2018-34754	(51) B60N 2/235 (2006.01)
(22) 08.03.2018	(11) 34139
(73) FUTURECYCLING Technology a.s., Praha 1, Nové Město, CZ	(21) 2018-34574
(54) Zařízení k získání prostředku na čištění cukerní šřávy	(22) 11.01.2018
(51) E04B 2/70 (2006.01)	(73) BRANO a.s., Hradec nad Moravicí, CZ
(11) 31737	(54) Zámek sedadla
(21) 2018-34649	
(22) 29.01.2018	
(73) D.E.E.D., a.s., Hradec Králové, Svobodné Dvory, CZ	
(54) Nosná dřevěná panelová konstrukční stěna, difúzně otevřená	

ND1K

Druhé prodloužení doby platnosti užitečných vzorů

(51) E02D 5/28 (2006.01)	(51) A61F 7/02 (2006.01)
E02D 5/62 (2006.01)	A61F 7/00 (2006.01)
(11) 27929	(11) 28631
(21) 2015-30576	(21) 2014-30208
(22) 13.01.2015	(22) 05.11.2014
(73) GME s.r.o., Ostrava, CZ	(73) Killarová Zdeňka, Trutnov, CZ
(54) Zařízení pro zpevnění zeminového prostředí s použitím ocelové mikropiloty	(54) Nahřívací polštář prošívavý
(51) E04B 1/04 (2006.01)	(51) G09F 3/03 (2006.01)
(11) 28011	(11) 28764
(21) 2015-30653	(21) 2015-30604
(22) 29.01.2015	(22) 17.01.2015
(73) Potůček Vlastimil, Brno, Veverí, CZ	(73) EUROSEAL a.s., Liberec VI, CZ
(54) Konstrukční prvky a uspořádání balkónu	(54) Bezpečnostní plomba
(51) B62D 25/06 (2006.01)	(51) C07H 3/06 (2006.01)
(11) 28248	C07H 1/08 (2006.01)
(21) 2015-30616	A61K 31/702 (2006.01)
(22) 22.01.2015	A61P 1/00 (2006.01)
(73) SOR Libchavy spol. s r.o., Libchavy, CZ	A23L 33/125 (2016.01)
(54) Střešní panel, zvláště pro autobusové karoserie	A23K 20/163 (2016.01)
(51) A01G 9/02 (2006.01)	(11) 35288
C04B 14/42 (2006.01)	(21) 2019-36834
C04B 28/00 (2006.01)	(22) 23.12.2014
(11) 28593	(73) Chr. Hansen HMO GmbH, 53619 Rheinbreitbach, DE
(21) 2015-30921	(54) Neutrální lidské mléčné oligosacharidy (HMO) z mikrobiální fermentace
(22) 01.04.2015	(51) C07H 3/06 (2006.01)
(73) Výzkumný ústav stavebních hmot, a. s., Brno, CZ	C07H 1/08 (2006.01)
DAKO Brno, spol. s r.o., Brno střed, Trnitá, CZ	A61K 31/702 (2006.01)
(54) Velkoobjemová nádoba na květiny	A61P 1/00 (2006.01)
	(11) 35289
	(21) 2019-36835
	(22) 23.12.2014
	(73) Chr. Hansen HMO GmbH, 53619 Rheinbreitbach, DE
	(54) Neutrální lidské mléčné oligosacharidy (HMO) z mikrobiální fermentace

ND4Q

Druhé obnovy doby ochrany průmyslových vzorů

(51) 28-03
(11) 35375
(21) 2012-38953
(22) 24.02.2012
(54) Masážní pomůcky

(51) 02-04
(11) 35644
(21) 2011-38900
(22) 22.12.2011
(54) Lehké polní boty

(51) 32-00
(11) 35514
(21) 2012-38934
(22) 02.02.2012
(54) Logo - grafický symbol

ND4Q

Čtvrté obnovy doby ochrany průmyslových vzorů

(51) 09-01
(11) 31003
(21) 2002-33739
(22) 19.02.2002
(54) Lahev

PD1K

Převod práv a ostatní změny majitelů užitečných vzorů

(11) 34889
(21) 2021-38479
(73) FERTICHAR s.r.o., Přerov, Přerov I-Město, CZ

PD4Q

Převod práv a ostatní změny vlastníků průmyslových vzorů

(11) 35639
(21) 2012-39061
(73) Orkla Foods Česko a Slovensko a.s., Byšice, CZ

(11) 35851
(21) 2012-39062
(73) Orkla Foods Česko a Slovensko a.s., Byšice, CZ

(11) 35671
(21) 2012-39226
(73) Orkla Foods Česko a Slovensko a.s., Byšice, CZ

(11) 35941
(21) 2012-38916
(73) Orkla Foods Česko a Slovensko a.s., Byšice, CZ

QA9A

Nabídka licence

(73) Výzkumný ústav stavebních hmot, a.s., Brno, Komárov, CZ
(11) 309124
(54) Způsob intenzifikace výroby cementového slínku

(73) Centrum výzkumu Řež s.r.o., Husinec, Řež, CZ
Ústav fyziky plazmatu AV ČR, v. v. i., Praha 8, Libeň, CZ
(11) 309127
(54) Způsob chlazení stěn fúzních reaktorů a zařízení k provádění tohoto způsobu

(73) Mayer Daniel prof. Ing., DrSc., Plzeň, CZ
(11) 309130
(54) Způsob ochrany výkonových transformátorů elektrické soustavy před působením rychlých variací anomálního geomagnetického pole neboli magnetické bouře a zařízení pro realizaci tohoto způsobu ochrany výkonových transformátorů elektrické soustavy

Zamítnuté a částečně zamítnuté přihlášky ochranných známek před zveřejněním

Kapitola obsahuje údaje o rozhodnutích o přihláškách ochranných známek, u kterých byly na základě provedeného věcného průzkumu shledány Úřadem důvody pro zamítnutí přihlášky ochranné známky podle ustanovení § 4 nebo 6 zákona č. 441/2003 Sb. Na základě toho Úřad vydal rozhodnutí o zamítnutí přihlášky podle ustanovení § 22 zákona č. 441/2003 Sb., a to pro celý seznam výrobků a služeb nebo pro jeho část. Údaje o výsledku rozhodnutí (zamítnutí přihlášky, částečné zamítnutí přihlášky) jsou uvedeny jako datum právní moci rozhodnutí/výsledek rozhodnutí.

(210) **O-550141**
(540)

Literární akademie

(592) Slovní
27.11.2021/NABYTÍ P.M. - ČÁSTEČNÉ ZAMÍTNUTÍ PŘIHLÁŠKY

(210) **O-566434**
(540)

Eminent Mini

(592) Slovní
07.01.2022/NABYTÍ P.M. - ZAMÍTNUTÍ PŘIHLÁŠKY

(210) **O-558054**
(540)

Férová značka

(592) Slovní
16.11.2021/NABYTÍ P.M. - ZAMÍTNUTÍ PŘIHLÁŠKY

(210) **O-568502**
(540)

Non-invasive Identification

(592) Slovní
08.01.2022/NABYTÍ P.M. - ZAMÍTNUTÍ PŘIHLÁŠKY

(210) **O-558181**
(540)

AUTOŠKOLA JINAK

(593) Obrazová
28.12.2021/NABYTÍ P.M. - ZAMÍTNUTÍ PŘIHLÁŠKY

(210) **O-568751**
(540)

NÁŠ CHLÉB VAŠE PEKÁRNA

(592) Slovní
09.11.2021/NABYTÍ P.M. - ZAMÍTNUTÍ PŘIHLÁŠKY

(210) **O-562531**
(540)

STOP Virus!

(592) Slovní
16.11.2021/NABYTÍ P.M. - ZAMÍTNUTÍ PŘIHLÁŠKY

(210) **O-570890**
(540)

Amber Thread

(592) Slovní
04.01.2022/NABYTÍ P.M. - ZAMÍTNUTÍ PŘIHLÁŠKY

(210) **O-564028**
(540)

MAGNET FISHING

(592) Slovní
03.12.2021/NABYTÍ P.M. - ZAMÍTNUTÍ PŘIHLÁŠKY

(210) **O-572482**
(540)

Laktobacilky Baby

(592) Slovní
04.01.2022/NABYTÍ P.M. - ZAMÍTNUTÍ PŘIHLÁŠKY

(210) **O-564226**
(540)

LOW BUDGET SHOW

(592) Slovní
05.01.2022/NABYTÍ P.M. - ZAMÍTNUTÍ PŘIHLÁŠKY

(210) **O-572912**
(540)

Garage & Assistant

(592) Slovní
09.12.2021/NABYTÍ P.M. - ZAMÍTNUTÍ PŘIHLÁŠKY

(210) **O-565466**
(540)

Jogurt pro kočky

(592) Slovní
28.12.2021/NABYTÍ P.M. - ZAMÍTNUTÍ PŘIHLÁŠKY

(210) **O-573273**
(540)

HalfPrice

(592) Slovní
21.12.2021/NABYTÍ P.M. - ZAMÍTNUTÍ PŘIHLÁŠKY

(210) **O-565939**
(540)

iškolička

(592) Slovní
04.01.2022/NABYTÍ P.M. - ČÁSTEČNÉ ZAMÍTNUTÍ PŘIHLÁŠKY

(210) **O-573280**
(540)

FRENCH TACOS

(592) Slovní
23.12.2021/NABYTÍ P.M. - ZAMÍTNUTÍ PŘIHLÁŠKY

Přehled zveřejněných přihlášek ochranných známek

Přihlášky ochranných známek, které byly na základě výsledků formálního a věcného průzkumu provedeného Úřadem shledány schopné zápisu do rejstříku ochranných známek, jsou obsaženy v této kapitole. Důležitou právní skutečností je, že zveřejněním přihlášky ochranné známky v této kapitole Věstníku (§ 23 zákona č. 441/2003 Sb.) začíná běžet zákonná tříměsíční lhůta pro podání námitek podle ustanovení § 25 zákona č. 441/2003 Sb.

Číselný přehled (210)											
O-550141	O-559620	O-565939	O-568285	O-570389	O-573202	O-573287	O-573289	O-573982	O-574069	O-574268	O-574270
O-574628	O-574702	O-574780	O-574791	O-574792	O-574796	O-574836	O-574838	O-574858	O-574866	O-575024	O-575029
O-575032	O-575040	O-575042	O-575062	O-575081	O-575082	O-575221	O-575265	O-575323	O-575332	O-575338	O-575343
O-575352	O-575353	O-575354	O-575355	O-575357	O-575361	O-575362	O-575399	O-575402	O-575418	O-575419	O-575420
O-575421	O-575429	O-575562	O-575570	O-575652	O-575653	O-575668	O-575697	O-575703	O-575704	O-575710	O-575713
O-575740	O-575749	O-575750	O-575752	O-575757	O-575758	O-575760	O-575761	O-575762	O-575763	O-575764	O-575765
O-575766	O-575767	O-575770	O-575772	O-575773	O-575774	O-575797	O-575799	O-575847	O-575848	O-575849	O-575853
O-575860	O-575871	O-575872	O-575881	O-575902	O-575914	O-575915	O-575916	O-575917	O-575918	O-575919	O-575920
O-575921	O-575922	O-575923	O-575924	O-575927	O-575932	O-575936	O-575937	O-575939	O-575944	O-575947	O-575948
O-575968	O-575981	O-576007	O-576008	O-576009	O-576012	O-576013	O-576016	O-576017	O-576041	O-576047	O-576057
O-576070	O-576071	O-576078	O-576088	O-576089	O-576091	O-576102	O-576103	O-576104	O-576140	O-576143	O-576144
O-576145	O-576147	O-576153	O-576167	O-576168	O-576169	O-576170	O-576171	O-576174	O-576178	O-576179	O-576187
O-576222	O-576224	O-576225	O-576226	O-576229	O-576233	O-576265	O-576266	O-576276	O-576277	O-576297	O-576303
O-576305	O-576307	O-576327	O-576328	O-576332	O-576337	O-576421	O-576422	O-576448	O-576467	O-576477	O-576482
O-576483	O-576495	O-576496	O-576497	O-576498							

Zveřejněné přihlášky ochranných známek

(210) **O-550141**
(220) 29.08.2018
(320) 29.08.2018
(511) 40, 42, 43, 45
(540)

Literární akademie

(592) Slovní
(510) (40) tisk fotografií, vyvolávání fotografických filmů; (42) navrhování interiérů, navrhování obalů, návrhy interiéru, oděvní návrhářství, ověřování pravosti uměleckých děl, plánování městské výstavby, provádění průzkumů, průmyslový design, software jako služba SaaS, styling, tvorba počítačového softwaru, údržba počítačového softwaru, ukládání elektronických dat, umělecký design, vytváření a údržba webových stránek pro jiné osoby, vývoj softwaru v rámci softwarového publikování; (43) pronájem osvětlovacího zařízení; (45) služby sociálních sítí online.
(730) **Vysoká škola kreativní komunikace, s.r.o.**, Na Pankráci 420/54, Praha 4, Nusle, 14000, CZ
(740) JUDr. Táňa Diršmidová, advokát, Eliášova 393/20, Praha 6, 16000

(210) **O-559620**
(220) 05.11.2019
(320) 05.11.2019
(511) 9, 37, 41, 42
(540)

BEYOND RADAR

(592) Slovní
(510) (9) radiolokační aktivní a pasivní systémy, radiová pojítka, interkomunikační přístroje, přístroje a zařízení pro zachycování, zpracování, přenos a vyhodnocování signálů a informací včetně programového vybavení pro oblast sledování a řízení letového provozu, antény, kompas, radary, světelná signalizace, interkomy, měřicí přístroje, monitory, navigační přístroje a nástroje, palubní elektronika, radionavigační systémy; (37) instalace a opravy elektronických zařízení, údržba a opravy letadel, opravy avionických celků, instalace, ožívování a servis pro systémy, přístroje a zařízení uvedená ve třídě 9 pro oblast sledování a řízení letového provozu; (41) výchovná a školicí činnost pro oblast výrobků a služeb uvedených ve třídách 9 a 37; (42) výzkum, vývoj, projekce a inženýrské služby pro oblast výrobků uvedených ve třídě 9, služby v oblasti informační technologie pro oblast sledování, vyhodnocování a řízení letového provozu, odborné poradenství s výjimkou obchodního, zejména v oblasti elektroniky, vývoj, projektování, konstrukce a výzkum výrobků, zejména letecké techniky, projektování a konstrukční změny letecké techniky v oblasti systémů palubní elektroniky, přístrojů a elektrických i elektronických letadlových celků.
(730) **ERA a.s.**, Průmyslová 462, Pardubice, Pardubický, 53003, CZ
(740) Ing. Václav Kratochvíl, Husníkova 2086/22, Praha 5, Stodůlky, 15800

(210) **O-565939**
(220) 14.08.2020
(320) 14.08.2020
(511) 9, 16, 41
(540)

iškolička

(592) Slovní
(510) (9) média se záznamem a stahovatelná média, počítačový software, registrační pokladny, obleky na potápění, potápěčské masky, špunty do uší na potápění, skřípce na nos pro potápěče a plavce, potápěčské rukavice, dýchací přístroje pro plavání pod vodou, hasicí přístroje; (16) instruktážní a výukové materiály, fólie a sáčky pro balení, tiskařské typy, štočky; (41) vzdělávání, školení.
(730) **Barevné kamínky s.r.o.**, Požárníků 319/2e, Kroměříž, Vážany, 76701, CZ
(740) Halaxová & Halaxová TETRAPAT, Mgr. Eva Halaxová, Jinonická 804/80, Praha 5, Košíře, 15800

(210) **O-568285**
(220) 01.12.2020
(320) 01.12.2020
(511) 6, 17, 19, 20, 22, 35, 37, 40
(540)

oknostudio

(593) Obrazová
(510) (6) kovové dveře, vrata, okna a okenní kryty, kovové svinovací rolety na okna, střešní okna (kovová), zámky kovové, závory (kovové), vyztužená okna s kovovými rámy, kovové bezpečnostní dveře, kovové jmenovky a štítky na dveře, kovové protipožární dveře, kovové rámy na posuvné dveře, kovové žaluzie, sítě proti hmyzu kovové, kovová okenní těsnění, kovová okenní kování, kovové okenice, kovové okenní parapety, kovové ozdobné okenní lišty, kovové uzávěry oken, kovové ventilační mřížky k zabudování do oken, okenní křídla (kovová), otevírače oken, dveří a vrat, ne elektrické, zavírače oken, dveří a vrat, ne elektrické, kovové zdobení a lemování dveří, ozdobná kování na dveře, ozdobná kování na okna, kovová dveřní kování, kovové poštovní schránky, kovová domovní čísla, domovní zvonky kovové, jiné než elektrické, kovové výplně dveří, kovové navíjecí válce na garážová vrata, kovové garážové dveře, venkovní sluneční clony z kovu, kovové markýzy, kovové mříže; (17) krycí okenní fólie, nekovové těsnění dveří nebo oken, okenní a dveřní pryžové zarážky, průsvitné ohebné materiály na izolaci oken a dveří, tvarované gumové pásy jako těsnění oken a dveří proti průvanu, tvarované pásy pěnové gumy jako těsnění oken a dveří proti průvanu, zamezovače průvanu do oken a dveří; (19) nekovové dveře, vrata, okna a okenní kryty, plastová bezpečnostní okna, plastová střešní okna, skleněné prvky pro okna, střešní okna (nekovová), okna (rámy na -) nekovové, nekovové protipožární dveře, nekovové bezpečnostní dveře, plastové dveře do budov, posuvné dveře, nekovové, nekovové termoizolační žaluzie (venkovní), nekovové vnější žaluzie, nekovové sítě proti hmyzu, nekovové okenice, nekovová okenní síť proti hmyzu, nekovové mříže, nekovové okenní parapety, vitráže do oken a dveří, zárubně dveří (nekovové), dveřní výplně, nekovové, nekovové, garážová vrata (nekovová), japonské posuvné zástěny nekovové, sluneční clony (venkovní), nikoliv z kovu nebo textilie, markýzy (ochranné stříšky nad vchodem) nekovové; (20) kování pro dveře, brány a okna, nekovové, mechanismy na posuvná okna, vrata a dveře (nekovové, neelektrické), vnitřní žaluzie a rolety, a příslušenství k vnitřním žaluziím a roletám, zatemňovací lamelové žaluzie (vnitřní), dekorativní obvodové lišty ze dřeva (okenní doplňky), dekorativní obvodové lišty z plastu (okenní doplňky), interiérové okenní clony z textilních materiálů, interiérové okenní rolety z kovu, mechanismy na otevírání oken, dveří a vrat (nekovové, neelektrické), mechanismy na zamykání oken, dveří a vrat (nekovové, neelektrické), mechanismy na zdvihání dveří a vrat (nekovové, neelektrické), kování, nekovová, dekorativní obvodové lišty z plastu (doplňky ke dveřím), nekovové poštovní schránky, domovní zvonky (nekovové, neelektrické), venkovní sluneční clony (lamelové), vnitřní sluneční clony (lamelové); (22) sluneční clony (venkovní) z textilií, textilní clony na ochranu proti větru, plastové markýzy, markýzy z textilních materiálů, markýzy ze syntetických materiálů, nekovové markýzy; (35) maloobchod, velkoobchod a internetový obchod s výrobky uvedenými ve třídách 6, 17, 19, 20 a 22 výše v tomto seznamu; (37) sklenářské služby, instalace, montáž, údržba a opravy skel, oken, dveří, vrat a stínící techniky, opravy oken, dveří, vrat a stínící techniky, montáž dveří a oken, vrat a stínící techniky; (40) zakázková výroba oken, dveří, vrat a stínící techniky.
(591) Barevná
(730) **OKNOSTUDIO, S.R.O.**, Masná 229/34, Brno, Trnitá, 60200, CZ
(740) Chytilová & spol., patentová kancelář, s.r.o., Nad spádem 641/20, Praha 4, Podolí, 14700

(210) **O-570389**

(220) 09.03.2021

(320) 09.03.2021

(511) 36, 39, 41, 43, 45

(540)

Klub svobodných matek

(592) Slovní

(510) (36) charitativní sbírky, organizování sbírek, získávání finančních prostředků a sponzorování, získávání finančních prostředků a finanční sponzorování; (39) charitativní služby, jmenovitě distribuce oblečení; (41) vzdělávací a školicí služby, poskytování výukových kurzů ve finančnictví; (43) charitativní služby, a to poskytování přechodného ubytování, charitativní služby, zejména poskytování jídla (vč. potravin a nápojů); (45) služby v oblasti právního poradenství, příprava právních dokumentů.

(730) **Klub svobodných matek z.s.**, Ďáblická 535, Líbeznice, 25065, CZ

(740) artpatent, advokátní kancelář s.r.o., Mgr. Tomáš Bejček, advokát, Dukelských hrdinů 976/12, Praha 7, Holešovice, 17000

(210) **O-573287**

(220) 09.07.2021

(320) 09.07.2021

(511) 9, 16, 28, 35, 38, 41

(540)



(593) Obrazová

(510) (9) hardware a software pro informační technologie a audiovizuální zařízení, zařízení a příslušenství na zpracování dat, platební terminály pro zprostředkování on-line plateb, software, elektronické terminály pro generování loteriích lístků, počítačové terminály a hardware používaný při provozu loteriích a herních systémů, software pro počítačové hry, elektronické hrací karty (elektronické stírací losy); (16) papír, lepenka, reklamní, propagační a užitkové výrobky z papíru určené pro propagaci, periodické i neperiodické publikace, tištěné informační, reklamní a propagační materiály v rámci této třídy určené pro propagaci, tiskárenské výrobky a kartonážní výrobky, a to krabice, data a databáze na papírových nosičích, psací potřeby, kalendáře, diáře, školní potřeby, sázenky, sázkové tikety, vstupenky; (28) herní terminály, loterií videoterminály, elektronická zařízení pro hraní loterií a her, videoherní terminály, losy; (35) inzertní, reklamní, propagační činnost, vydávání reklamních textů, provozování reklamních ploch, reklamních bannerů, reklamních balonů, reklamních klipů, marketing a obchodní činnost k provozování hazardních her; (38) telekomunikační služby, mobilní telekomunikační služby, provozování mobilní telekomunikační sítě pro bezdrátový přenos hlasu a dat, služby mobilního připojení k síti internet včetně vysokorychlostního připojení a přenosu hlasové služby přes internetový protokol, peer-to-peer komunikace, služby instant messaging, osobní komunikační služby, pager služby, služby elektronické pošty, sledování mobilních telefonů pomocí satelitních signálů a zjišťování polohy mobilních telefonů pomocí satelitních signálů, radio-paging, poskytování bezdrátového aplikačního protokolu (wap), včetně služeb využívajících zabezpečeného komunikačního kanálu, hlasová pošta, provádění videokonferencí, video-telefonní služby, služby zprostředkování přístupu ke všem druhům datových a informačních sítí a internetu, služby textových a multimediálních zpráv, vytváření a poskytování telekomunikačních a komunikačních databází, služby umožňující spotřebitelům stahovat digitální obsah prostřednictvím sítě a serveru do osobní databáze, provozování on-line komunikačních fór, přenos sportovních utkání; (41) provozování a organizování hazardních her v souladu s obecně závaznými právními předpisy prostřednictvím poboček sázkové kanceláře a dalších smluvně zavázaných prodejních míst a na internetu, včetně stíracích losů s možností výhry, provozování výherních i nevýherních hracích zařízení, služby vztahující se k hrám, sázení, hazardním hrám včetně hazardních her na dálku, loteriím, kasinům a ruletám v rámci této třídy, organizování sportovních sázek a číselných loterií, prodej losů a příjem sázek, hraní o peníze, informace o možnostech rozptýlení, informace o možnostech zábavy, pořádání hazardních her, zábava, pobavení, provozování her on-line.

(591) Barevná

(730) **Loterie Korunka s.r.o.**, Politických vězňů 156/21, Beroun, Beroun-Centrum, 26601, CZ

(210) **O-573202**

(220) 06.07.2021

(320) 06.07.2021

(511) 25, 35, 36, 39, 41, 43, 45

(540)

Cannibal Brothers

(593) Obrazová

(510) (25) oděvy; (35) reklamní, marketingové a propagační služby, obchodní služby a informace pro spotřebitele, dražební služby, pomoc v obchodní a podnikatelské činnosti, management a administrativní služby, řízení lidských zdrojů a náborové služby, obchodní konzultační a poradenské služby; (36) finanční odhady, finanční, peněžní a bankovní služby, pojišťovací služby, poskytování bezpečnostních schránek, služby nemovitostní (realitní služby), služby úschovy, získávání finančních prostředků a finanční sponzorování, finanční informace, údaje, poradenské a konzultační služby, rating (finanční ohodnocení) a úvěrové zprávy, oceňovací služby, služby v oblasti rizikového kapitálu, finanční a realitní oceňování; (39) balení a skladování zboží, doprava a přeprava, dopravní informace, poradenské a rezervační služby, parkování a uskladnění vozidel, zprostředkování dopravních služeb; (41) zveřejňování, oznamování a psaní textů, digitální video, audio a multimediální zábavní vydavatelské služby, hudební nakladatelství, knihy (vydávání knih), služby v oblasti vzdělávání, zábavy a sportu, agentury zajišťující rezervaci zábavy, akreditace [certifikace] dosaženého vzdělání, audio zábava, audiovizuální ukázkové prezentace, biografie, diskotéky, divadelní představení, animovaná i na živo, fankluby, filmová distribuce, filmová studia, organizování konferencí, výstav a soutěží, hazardní hry, zvuková, obrazová a multimediální produkce a fotografie, služby v oblasti sportu a fitness, vzdělávací a školicí služby, zábava a tematické parky, poutě, zoo a muzea, rezervace vstupenek na vzdělávací, zábavní a sportovní aktivity a akce a související rezervační služby, překladatelské a tlumočnické služby, služby v oblasti živých vystoupení; (43) dočasné ubytování, hotely, ubytovny a penziony, prázdninové a turistické ubytování, poskytování jídla a nápojů, bary, catering (poskytování jídla a nápojů), firemní akce (poskytování jídel a nápojů), gril - restaurace; (45) bezpečnostní služby, záchranné služby, služby ostražky a vymáhací služby, politické služby, právní služby, detektivní služby, forenzní poradenství pro kriminální vyšetřování, hledání osob unikajících před spravedlností, kriminální vyšetřování, pátrání po nezvěstných osobách, poradenské služby v oblasti soukromého vyšetřování, poskytování služeb v oblasti prověřování osob, služby v oblasti ověřování identity, služby v oblasti pátrání po osobách na útěku (uprchlíků), vyhledávání osobních informací, seznamovací služby, pohřební služby, arbitrážní, zprostředkovatelské služby a služby v oblasti řešení sporů, konzultace pro politické kampaně, konzultace v oblasti politiky, mediace (smírné řešení sporů), organizace politických setkání, politické poradenství, politický výzkum a politická analýza, poskytování informací k tématům týkajících se lidských práv, příprava předpisů, služby v oblasti politického lobování.

(730) **Hásek Rudolf Mgr.**, Ke Hřišti 845, Starý Plzenec, 33202, CZ

(210) **O-573289**

(220) 09.07.2021

(320) 09.07.2021

(511) 9, 16, 28, 35, 38, 41

(540)

ZLATÉ MEDAILE

(592) Slovní

(510) (9) hardware a software pro informační technologie a audiovizuální zařízení, zařízení a příslušenství na zpracování dat, platební terminály pro zprostředkování on-line plateb, software, elektronické terminály pro

generování loterních lístků, počítačové terminály a hardware používaný při provozu loterií a herních systémů, software pro počítačové hry, elektronické hrací karty (elektronické stírací losy); (16) papír, lepenka, reklamní, propagační a užitkové výrobky z papíru určené pro propagaci, periodické i neperiodické publikace, tištěné informační, reklamní a propagační materiály v rámci této třídy určené pro propagaci, tiskárenské výrobky a kartonážní výrobky, a to krabice, data a databáze na papírových nosičích, psací potřeby, kalendáře, diáře, školní potřeby, sázenky, sázkové tikety, vstupenky; (28) herní terminály, loterní videoterminály, elektronická zařízení pro hraní loterií a her, videoherní terminály, elektronická zařízení, reklamní, propagační činnost, vydávání reklamních textů, provozování reklamních ploch, reklamních bannerů, reklamních balonů, reklamních klipů, marketing a obchodní činnost k provozování hazardních her; (38) telekomunikační služby, mobilní telekomunikační služby, provozování mobilní telekomunikační sítě pro bezdrátový přenos hlasu a dat, služby mobilního připojení k síti internet včetně vysokorychlostního připojení a přenosu hlasové služby přes internetový protokol, peer-to-peer komunikace, služby instant messaging, osobní komunikační služby, pager služby, služby elektronické pošty, sledování mobilních telefonů pomocí satelitních signálů a zjišťování polohy mobilních telefonů pomocí satelitních signálů, radio-paging, poskytování bezdrátového aplikačního protokolu (wap), včetně služeb využívajících zabezpečeného komunikačního kanálu, hlasová pošta, provádění videokonferencí, video-telefonní služby, služby zprostředkování přístupu ke všem druhům datových a informačních sítí a internetu, služby textových a multimediálních zpráv, vytváření a poskytování telekomunikačních a komunikačních databází, služby umožňující spotřebitelům stahovat digitální obsah prostřednictvím sítě a serveru do osobní databáze, provozování on-line komunikačních fór, přenos sportovních utkání; (41) provozování a organizování hazardních her v souladu s obecně závaznými právními předpisy prostřednictvím poboček sázkové kanceláře a dalších smluvně zavázaných prodejních míst a na internetu, včetně stíracích losů s možností výhry, provozování výherních i nevýherních hracích zařízení, služby vztahující se k hrám, sázení, hazardním hrám včetně hazardních her na dálku, loteriím, kasinům a ruletám v rámci této třídy, organizování sportovních sázek a číselných loterií, prodej losů a příjem sázek, hraní o peníze, informace o možnostech rozptýlení, informace o možnostech zábavy, pořádání hazardních her, zábava, pobavení, provozování her on-line.

(730) **Loterie Korunka s.r.o.**, Politických vězňů 156/21, Beroun, Beroun-Centrum, 26601, CZ

(210) **O-573982**
(220) 16.08.2021
(320) 16.08.2021
(511) 19, 37
(540)



(593) Obrazová
(510) (19) pryžové dlažby, desky pro dlažby, dlažby z nekovových materiálů, syntetické směsi na dlažby, dlažba, dlažba dřevěná, asfaltová dlažba, svítící dlažba, prefabrikovaná dlažba, keramická dlažba a krytí, podlahová dlažba nekovová, mozaikové dlaždice, keramické dlaždice, mramorové dlaždice, porcelánové dlaždice, skleněné dlaždice, kamenné dlaždice, ohnivzdorné dlaždice, betonové dlažební bloky, průsvitné nekovové dlaždice, části betonového dláždění, koupelnové dlaždice (nekovové), světelné dlažební kostky, terakotové podlahové dlaždice, keramické dlaždičky na dláždění a obklady, dlažební kostky nekovové, nekovové dlaždice pro stavebnictví; (37) spárování dlažby, instalační a montážní služby výrobků uvedených výše ve třídě 19, čištění, opravy a údržba výrobků uvedených výše ve třídě 19, údržba a opravy budov, pokládání podlahových dlaždic, pokládání dlaždic, cihel nebo panelů, odstraňování dlažeb, opravy dlaždic, dláždění silnic, dláždění cest, dláždění a obkládání, dodavatelé služeb dláždění.

(591) Barevná
(730) **Kořistka Robert**, Rezkova 1668, Hranice I-Město, 75301, CZ
(740) Mgr. PETR ŽIŽKA, LL.M., advokátní kancelář, Mgr. Petr Žižka LL.M., Sedláčkova 209/16, Plzeň, Vnitřní Město, 30100

(210) **O-574069**
(220) 19.08.2021
(320) 19.08.2021
(511) 42
(540)

[pickey]

(593) Obrazová
(510) (42) platforma jako služba (PaaS), platforma jako služba (PaaS) zaměřená na softwarové platformy pro přenos obrazu, audiovizuálního obsahu, video obsahu a zpráv, hosting digitálního obsahu, hosting podcastů, hosting videocastů, hosting multimediálního obsahu pro druhé, hosting multimediálního vzdělávacího obsahu, hosting multimediálního zábavného obsahu.
(591) Barevná
(730) **NEBUDE s.r.o.**, Šmeralova 292/12, Praha 7, Bubeneč, 17000, CZ
(740) Mgr. Petra Dolejšová, advokátka, Karlovarská 1104/14b, Praha 6, Ruzyně, 16100

(210) **O-574268**
(220) 26.08.2021
(320) 26.08.2021
(511) 35, 36, 38
(540)

FLEXI OFFICE

(592) Slovní
(510) (35) administrativa, kancelářské práce, zejména služby, které zahrnují záznam, přepis, vypracování, kompilaci (shromáždění dokumentů), přenášení nebo systematizaci písemných sdělení, sekretářské služby, telefonní služby (vzkazy pro nepřítomné); (36) nemovitosti, zejména služby týkající se pronájmu nemovitostí a kanceláří; (38) spoje (komunikace), zejména prostřednictvím poštovních, faxových a e-mailových služeb.
(730) **FLEXI OFFICE s.r.o.**, Ovocný trh 572/11, Praha 1, Staré Město, 11000, CZ
(740) Mgr. Tomáš Svoboda, advokát, Na poříčí 1047/26, Praha 1, Nové Město, 11000

(210) **O-574270**
(220) 26.08.2021
(320) 26.08.2021
(511) 11, 37, 42
(540)



(593) Obrazová
(510) (11) acetylenové fléry, acetylenové fléry (polní hořáky), acetylenové generátory, acetylenové hořáky, akumulátory páry, atomové reaktory, Auerovy hořáky, automatické dopravníky na přepravu popela, automatické zavlažovací systémy, baterky (elektrické svítilny), bezpečnostní lampy, bezpečnostní příslušenství pro vodovodní a plynová zařízení a potrubí, bidety, cylindry k lampám, čelové svítilny, čisté komory (hygienická zařízení) deodorizační přístroje, ne pro osobní potřebu, destilační kolony, destilační přístroje, dezinfekční přístroje, dezinfekční přístroje pro lékařské účely, difuzéry světla, digestoře, domácí krby, držáky na plynové hořáky, dřezy, důlní lampy, elektrická chladicí zařízení, elektrická osvětlení na vánoční stromky, elektrická svítidla, elektrická topná tělesa, elektrická

zařízení pro vaření ve vakuu (sous-vide), elektrické čokoládové fontány, elektrické fritézy, elektrické hrmce, elektrické chladicí boxy, elektrické jogurtovače, elektrické kávovary, elektrické konvice, elektrické kuchyňské náčiní, elektrické lisy na tortily, elektrické ohřívače kojeneckých lahví, elektrické osvětlovací výbojky elektrické parní hrmce, elektrické překapávače na kávu, elektrické příkryvky, ne pro lékařské účely, elektrické přístroje na přípravu placiček z tlučené rýže pro použití v domácnosti, elektrické radiátory, elektrické sušičky na ovoce, elektrické sušičky potravin, elektrické sušičky prádla, elektrické světelné zdroje (žárovky, zářivky), elektrické termonádob, elektrické tlakové nádoby na vaření, elektrické tlakové vařiče, elektrické topné koberce, elektrické vaflovače, elektrické varné desky, elektrické ventilátory pro osobní potřebu, elektrické vinotéky, elektrické žárovky, elektricky vyhřívané nánožníky, elektricky vyhřívané oděvy, elektricky vyhřívané podušky, ne pro lékařské účely, elektricky vyhřívané ponožky, expanzní nádoby pro rozvody ústředního vytápění, filtrační zařízení do akvárií, filtry do klimatizací, filtry na přípravu pitné vody, fontány, fumigační přístroje, ne pro lékařské účely, generátory mikrobublinek do koupelí, germicidní hořáky, germicidní lampy na čištění vzduchu, grilovací rožně, grily (kuchyňské spotřebiče), grily s otočným rožněm, hlavice pro radiátory (vozidel), horkovzdušná zařízení, horkovzdušné fritézy, horkovzdušné pistole, horkovzdušné trouby, hořáky, hořáky do lamp, hořáky pro kyslíko-vodíkový plamen, hořčičková vlákna, osvětlení, hydranty, hydroponické pěstební systémy, chladicí kádě, chladicí komory, chladicí kontejnery, chladicí místnosti, chladicí nádoby, chladicí nádrže, chladicí přístroje, stroje a zařízení, chladicí pulty, chladicí skříně, chladicí vitríny, chladírenské místnosti, chladírenské přístroje a zařízení, chladničky, chromatografická zařízení pro průmyslové účely, ionizační přístroje na úpravu vzduchu nebo vody, kamna (topná zařízení), kapesní ohřívače, kapkovače, klimatizace pro vozidla, klimatizační přístroje, klimatizační zařízení, knoty pro petrolejová kamna, kohouty a kohoutky do potrubí, kominová hradítka, kominové klapky, kominové kouřovody, kominové ventilátory, konstrukční rámy pro trouby, kostry na stínidla, kotelní trubky pro vytápěcí zařízení, kotle, ne části strojů, koupací vany, koupelnové armatury, koupelnové instalace, koupelnové vodovodní armatury, kouřovody pro topné kotle, krby, kroužky pro potřeby vaření, křesadla, křesadlové zapalovače plynu, kuchyňské digestoře, kuchyňské sporáky, kulovitá stínidla do svítidel, laboratorní digestoře, laboratorní hořáky, laboratorní svítidla, lampiony, lampy na nehty, lávové kameny na grilování, lednice, chladicí zařízení a mrazáky na skladování pro zdravotnické účely, lihové hořáky, lihové kahany, lucerny, lucerny na svíčky, lustry, mikrovlnné trouby (zařízení na vaření), mikrovlnné trouby pro průmyslové účely, mrazáky, multifunkční hrmce, nahříváče na kulmy (k ondulaci vlasů) napařovače oděvů, objímky pro elektrická svítidla, obličejové sauny pro kosmetické účely, obloukové lampy, odpařovače, odsávací zařízení do kuchyní, odsolovací zařízení, odvlhčovače vzduchu, odvzdušňovací ventily pro zařízení parního vytápění, ohřívací a chladicí zařízení pro výdej teplých a studených nápojů, ohřívací pánve do postelí, ohříváče do postelí, ohříváče hrnků napájené z USB, ohříváče nohou, elektrické i neelektrické, ohříváče pro koupele, ohříváče rukou na USB, ohříváče talířů, ohříváče vody, olejová svítidla, olejové hořáky, opékače topinek, osvětlení pro akvária, osvětlovací přístroje a zařízení osvětlovací trubice, osvětlovací zařízení pro vozidla, osvětlovací zařízení pro vzdušné dopravní prostředky, osvětlovací zařízení vybavená elektroluminiscenčními diodami, otočné rožně, ozdobné fontány, parní kotle, ne části strojů, pasterizační zařízení, pece, ne laboratorní, pekařské trouby, perlátory, pisoáry, plynové hořáky, plynové kondenzátory, části strojů, plynové kotle, plynové lampy, pochodně, polymerizační zařízení, ponorné ohříváče, popelníky do topenišť, potápěčská světla, potrubí (části sanitárních zařízení), pouliční lampy, pračky plynů (části plynových zařízení), prádelní kotle, pražiče sladu, prostředky proti oslnění pro vozidla (příslušenství ke světlům), přenosné parní lázně, přenosné parní sauny, přenosné toalety, přenosné výhňe, přístroje a stroje na čištění vody, přístroje a stroje na čištění vzduchu, přístroje a zařízení na ohřívání vzduchu, přístroje a zařízení na vaření, přístroje a zařízení na změkčování vody, přístroje na filtraci vody, přístroje na přípravu kuskusu, elektrické přístroje na sušení, přístroje na sušení krmiva, přístroje na víření vody, punčošky do lamp, radiátory (vytápění), reflektory pro vozidla, regulační a bezpečnostní příslušenství pro plynová potrubí, bezpečnostní příslušenství pro vodovodní zařízení, regulační příslušenství pro vodovodní a plynová zařízení a potrubí, rektifikační destilační věže, rekuperační výměníky, rošnice, rošty na pečení (kuchyňské spotřebiče), rozmrazovače pro vozidla, rozptylovače světla, sanitární přístroje a zařízení, saunová zařízení sauna, skleněná stínidla do svítidel, směrová světla pro jízdní kola, směšovací vodovodní baterie, solární pece, solární termální kolektory (vytápění), spirály (součástí destilačních, ohřívacích nebo chladicích instalací), splachovací nádrže, splachovací záchody, splachovací zařízení, splachovače, sporáky, spořiče

vody, sprchové kouty, sprchy, sterilizátory, sterilizátory vody, sterilizátory vzduchu, stínidla pro lampy ve tvaru koule, stínidla pro svítidla lamp, stojací lampy, stomatologické picky, stroje a přístroje na výrobu ledu, stroje na pečení chleba, stroje na přípravu chleba, stroje na přípravu zmrzliny, stropní svítidla, sušící pece, sušící přístroje a zařízení, světelné řetězy pro slavnostní dekorace, světla pro motocykly, světla pro vozidla, světlomety, svítící domovní čísla, svítidla, šamot pro kamna a krby, šamotové obklady pro kamna a krby, tepelná čerpadla, tepelné akumulátory, termofory, termostatické ventily (součástí vytápěcích zařízení), těsnění do vodovodních kohoutů a kohoutků, tlakové nádoby na vodu, toustovače, topná tělesa, topná tělesa do akvárií, topná tělesa do žehliček, topná zařízení, topná zařízení na pevná kapalná nebo plyná paliva, topné články, topné kotle, topné panely, trysky ke kohoutkům bránící rozstřiku vodu, tvarovky pro kamna, pece a trouby, uhličky do obloukových lamp, umyvadla (součástí hygienických zařízení) UV lampy, ne pro léčebné účely, vanové armatury, vany pro léčebné koupele, vany pro sedací koupele, varné desky, venkovní grily, ventilační (klimatizační) zařízení do vozidel, ventilátory (klimatizace), ventilátory (součástí klimatizačních zařízení), ventily pro regulaci úrovně hladiny v nádržích, vířivky vodovodní potrubí, vodovodní potrubí pro sanitární zařízení, vybavení do vypalovacích pecí (podstavce), vybavení pro teplovzdušné lázně, výdejníky dezinfekčních prostředků na toalety, vyhledávací reflektory, vyhledávací světlomety, vyhřívací zařízení na odmrzování autoskel, vyhřívané pulty, vyhřívané vitríny, výlevky, výměníky tepla, ne části strojů, vypalovací pece, výparníky, vysoušecí zařízení, vysoušecí rukou do umývarek, vysoušecí vlasů, vysoušecí vzduchu, vytápěcí desky, vytápěcí zařízení, vytápěcí zařízení do vozidel, vytvrzovací lampy, ne pro lékařské účely, zahradní grily, zahřívací lahve, záchodová sedátka, záchodové misy, zapalovače plynu, zapalovače, zařízení na čištění odpadních vod, zařízení na čištění oleje, zařízení na čištění plynu, zařízení na čištění vody, zařízení na dehydrataci potravinového odpadu, zařízení na dezodoraci vzduchu, zařízení na filtraci vzduchu, zařízení na chlazení kapalin, zařízení na chlazení mléka, zařízení na chlazení nápojů, zařízení na chlazení tabáku, zařízení na chlazení vody, zařízení na chlazení vzduchu, zařízení na ohřívání lepidla (tavné pistole), zařízení na opalování (solární lůžka), zařízení na pražení, zařízení na pražení kávy, zařízení na pražení tabáku, zařízení na spalování odpadů, zařízení na sterilizaci knih, zařízení na sušení krmiva, zařízení na zpracování jaderného paliva a materiálů sloužících jako moderátory jaderné reakce, zařízení pro dodávku vody, zařízení pro hydromasaže, zařízení pro chlazení plaveckých bazénů, zařízení pro kapkové zavlažování, zařízení pro ohřev vody, zařízení pro přikládání do kotlů a pecí, zařízení pro přísun paliva do topných kotlů, zařízení pro přívod vody, zařízení pro rozvod vody, zařízení pro výrobu páry, zařízení řízeného spalování plynů v ropném průmyslu, zavlažovací stroje pro zemědělské účely, zvlhčovače vzduchu na radiátory ústředního vytápění, žárovky, žárovky pro směrová světla vozidel, žhavicí vlákna do elektrických svítidel; (37) antikoroziní nátěry pro vozidla, antikoroziní úprava, asfaltování, bezpečnostní schránky (údržba a opravy), bulldozery (pronájem), opětné cinování, čalounění, čalounické opravy, čištění (chemické), čištění automobilů, čištění budov (interiérů), čištění kominů, čištění nebo broušení pemzou, čištění oken, čištění šatstva, čištění ulic, demolice budov, deratizace, deštníky (opravy), dezinfekce, dláždění cest, doplňování kazet s tonerem, dozor nad stavbami, důlní těžba, hornictví, dveře a okna (instalace), elektrické spotřebiče (instalování a opravy), fotografické přístroje (opravy), hloubkové ropné vrty nebo vrty zemního plynu, kahany (údržba a opravy), hubení škůdců, s výjimkou pro zemědělské účely, hudební nástroje (restaurování), chladicí zařízení (instalace a opravy), informace o opravách, instalace dveří a oken, izolování proti vlhkosti, izolování staveb, kancelářské stroje a zařízení (montáž, údržba a opravy), kominické služby, konzultace ve stavebnictví, kotle (čištění a opravy), kožesny (údržba, čištění a opravy), kuchyňská zařízení (montáž), kůže (údržba, čištění a opravy), lakování, glazurování, leštění vozidel, letadla (údržba a opravy), lodě (stavba), malování a natírání (interiérů a exteriérů), mandlování, mazání vozidel, montáže lešení (interiérů a exteriérů), motorová vozidla (údržba a opravy), mytí dopravních prostředků, nabíjení akumulátoru vozidla, nábytek (údržba), nože (ostření a broušení), nýtování, obnova motorů použitých nebo částečně zničených, obnova strojů použitých nebo částečně zničených, obuv (opravy), odrušování elektrických přístrojů, oprava šatstva, opravy hodin, informace o opravách, opravy bezpečnostních zámků, opravy vedení elektrického proudu, pece (montáž a opravy), pískování, montáž, údržba a opravy počítačové vybavení, podmořské opravy, podmořské stavitelství, pokrývačské služby (práce), poplašné systémy (alarmy) proti vloupání (instalace a opravy), povrchová těžba, povrchové čištění budov (fasád, vnějších ploch), požární hlásiče (instalace a opravy), prání plenek, prání prádla, prání, promítací přístroje (opravy a údržba), pronájem bagrů a rypadel, pronájem čistících strojů, pronájem drenážních čerpadel, pronájem praček, pronájem stavebních

strojů a zařízení, protektorování pneumatik, přístavní hráze (stavby), přístavy (stavby), půjčovna jeřábů (stavební zařízení), půjčování silničních zametacích strojů, pumpy a čerpadla (opravy), reklamní tabule (malování nebo opravy), restaurování nábytku, restaurování uměleckých děl, servisní stanice vozidel (doplňování paliva a údržba), sklady (stavy a opravy), slunečnice (opravy), stavby (izolace), stavby a údržba ropovodů, stavby továren, stavební dozor, stavební informace, stavebnictví, stavitelství, stroje (montáž, údržba a opravy), štukování, sádrování, tapetování, telefony (instalace a opravy), topná zařízení (montáž a opravy), trezory (údržba a opravy), truhlářské služby, údržba plaveckých bazénů, úklid interiérů (budov), utěšňování (tmelení) budov (služby), vozidla (ošetřování antikorozním nátěrem), vozidla (údržba), vrtání studní, vulkanizace pneumatik (opravy), výroba sněhu (umělého), výstavba obchodních stánků a obchodů, výtahy (montáž a opravy), vyvažování pneumatik, zavlažovací zařízení (instalace a opravy), zednické služby; (42) analýza vody, analýzy chemické, analýzy těžby ropných polí, architektonické poradenství, architektura, bádání podmořské, biologický výzkum, cloudové výpočetní systémy, dálkové sledování počítačových systémů, dárkové balení, digitalizace dokumentů (skenování), elektronické ukládání dat, energetický audit, expertízy, fyzikální (výzkum), geodézie, geologické expertízy, geologický výzkum a průzkum, grafologie, hodnocení dřeva na stojato, hodnocení kvality vlny, hosting webových stránek, chemický výzkum, instalace počítačových programů, interiérová výzdoba, inženýrské práce (expertízy), kalibrování (měření), kartografické služby, klinické studie, kontrola kvality, kontrola ropných věží, konzultace v oblasti počítačového softwaru, konzultace v oblasti úspor energie, konzultace v oblasti webového designu, konzultační služby v oblasti informačních technologií, kopírování počítačových programů, laboratorní (vědecké) služby, meteorologické informace, navrhování obalů, obalový design, obnova počítačových dat (regenerace), oděvní návrhářství, ochrana životního prostředí (výzkum), ověřování pravosti uměleckých děl, plánování městské výstavby, počítače (pronájem), počítačové programování, počítačové systémové analýzy, poradenství v oblasti navrhování a vývoje počítačového hardware, podmořský výzkum, poskytování informací o výpočetní technice a programování přes webové stránky, poskytování vědeckých informací, rad a konzultací ve vztahu k uhlíkovým kompenzacím, poskytování vyhledávačů pro internet, stavební projekce, projektová činnost, studie technických projektů, pronájem počítačového serveru (serverhosting), pronájem počítačového softwaru, pronájem webových serverů, průmyslový design, průzkum (ropný), předpověď počasí, přenos dat nebo dokumentů z fyzických nosičů na elektronické nosiče, převod (konverze) dat a počítačových programů (ne fyzický), ropné věže (testování), služby v oblasti chemie, služby v oblasti ochrany proti počítačovým virům, software jako služba (SaaS), technický průzkum, textil (zkoušení), tvorba správy webových stránek (pro třetí osoby), tvorba počítačových systémů, tvorba software (počítačových programů), údržba počítačových programů, umělecký design, umělý déšť (vytvoření), umístování webových stránek, vědecký výzkum, technické kontroly vozidel, vývoj a výzkum nových výrobků (pro jiné), výzdoba interiérů, výzkum bakteriologický, výzkum v oblasti kosmetiky, výzkum v oboru strojírenství, výzkum v oblasti ochrany životního prostředí, zálohování externí, zeměměřičství, zkoušky materiálů.

(730) **ELKAP s.r.o.**, Mezi vodami 1955/19, Praha 4, Modřany, 14300, CZ

(210) **O-574628**

(220) 13.09.2021

(320) 13.09.2021

(511) 6, 11, 17, 19, 20, 21, 35, 42

(540)

DORINT

(592) Slovní

(510) (6) kovové vodovodní potrubí a jeho součásti, patřící do třídy 6, jmenovitě rozdělovací kusy, spojky, spojovací kroužky, spojky pro trubky, spojovací kolena, ventily, kovové výztuže, kovové úchytky, kovové armatury, kovové odtokové sifony, odtokové trubky, odtokové soupravy, kovové příslušenství a doplňky do koupelen, kovová madla a úchyty pro vany, sprchové hadice, trubice, hlavice a nástavce; (11) koupelnové instalace, sanitární zařízení a přístroje, sanitární výrobky, sanitární keramika, sanitární rozvody a jejich součásti, jmenovitě potrubí (součást hygienických zařízení), koupelové armatury, armatury pro vany, armatury pro sanitární rozvody, vodovodní potrubí, tvarovky pro sanitární rozvody v rámci této třídy, instalační materiál pro vany a sprchové kouty, kohoutky pro potrubí, vodovodní těsnění (kroužkové), zařízení pro filtraci, rozvod a ohřívání vody, přístroje pro klimatizaci, chlazení, topení, osvětlení, vodovodní zařízení, zařízení koupelen - přístroje pro topení a sušení, bojlerů plynové, vodovodní baterie, sprchové hlavice, hlavové sprchy, sprchové soupravy, koupelnové obklady, kohouty a kohoutky, dřezy, výlevky, topení, radiátory, koupelnové radiátory, příslušenství topení, příslušenství radiátorů, koupací vany, umyvadla, skleněná umyvadla, lázeňské vany, plastové vany, lázeňské vybavení (teplotvzdušné lázně), vany pro sedací koupele, vanové zařízení, sprchy, sprchové kouty, sprchovací kabiny, vany, sprchové kouty s vaničkou, dveře sprchových koutů, hydromasážní panely, hydromasážní systémy, hydromasážní vany, bazény, sauny, vířivky, relaxační spa, masážní vany, infrasauny, zařízení pro sauny, zařízení pro sušení rukou, vanové zástěny, pisoáry, splachovací zařízení, splachovače, záchodové mísy, záchody splachovací, záchody přenosné, záchodová sedátka, bidety, záchody, závěsné záchody, závěsné bidety, WC moduly, WC moduly vestavné, dezinfekční dávkovače pro toalety, osvětlení, náladové osvětlení LED, bezpečnostní osvětlení, bodové reflektory, elektrické svíčky, LED svítidla, lustry, podvodní led svítidla, světelné lišty, zařízení na solární opalování, potrubí a trubky z umělých hmot, těsnění potrubí, tmely těsnící, nekovové ohebné trubky, nekovové výztuže pro potrubí, gumové a plastové těsnící a ucpávací materiály, spojovací materiály, spárovací hmoty, penetrace a silikony, nekovové objímky na potrubí, nekovové ohebné hadice, nekovové armatury,

kohouty a kohoutky, dřezy, výlevky, topení, radiátory, koupelnové radiátory, příslušenství topení, příslušenství radiátorů, koupací vany, umyvadla, skleněná umyvadla, lázeňské vany, plastové vany, lázeňské vybavení (teplotvzdušné lázně), vany pro sedací koupele, vanové zařízení, sprchy, sprchové kouty, sprchovací kabiny, vany, sprchové kouty s vaničkou, dveře sprchových koutů, hydromasážní panely, hydromasážní systémy, hydromasážní vany, bazény, sauny, vířivky, relaxační spa, masážní vany, infrasauny, zařízení pro sauny, zařízení pro sušení rukou, vanové zástěny, pisoáry, splachovací mísy, záchody splachovací, záchody přenosné, záchodová sedátka, bidety, záchody, závěsné záchody, závěsné bidety, WC moduly, WC moduly vestavné, dezinfekční dávkovače pro toalety, osvětlení, náladové osvětlení LED, bezpečnostní osvětlení, bodové reflektory, elektrické svíčky, LED svítidla, lustry, podvodní led svítidla, světelné lišty, zařízení na solární opalování, potrubí a trubky z umělých hmot, těsnění potrubí, tmely těsnící, nekovové ohebné trubky, nekovové výztuže pro potrubí, gumové a plastové těsnící a ucpávací materiály, spojovací materiály, spárovací hmoty, penetrace a silikony, nekovové objímky na potrubí, nekovové ohebné hadice, nekovové armatury,

nekovové tlakové potrubí, potrubí spádové a trubky pevné nekovové, nekovové trubky pro drenáže, nekovové vodovodní trubky, ventily drenážních trubek (kromě ventilů kovových a z umělých hmot), nekovové tvarovky v rámci této třídy, nekovové obklady a dlažba, dlaždice, obklady, dlaždice a obklady betonové, kamenné, dřevěné, mramorové, dveře, dveřní rámy, okna a okenní kryty (ne kovové), keramické obklady a dlažby, nábytek, rámy, koupelnový nábytek, úchytky pro trubky z umělých hmot, ventily z umělých hmot (vodovodní), zrcadla, zrcadla s osvětlením, kosmetická zrcátka, umyvadlové skříňky, nekovová madla do vany, nekovové věšáky a háčky, skříně, koupelnové skříně, košíky do sprchy, poličky do sprchy, držáky, háčky, držáky toaletního papíru, držáky na ručníky a osušky, držáky na ručníky otočné, poličky na ručníky, boxy na papírové kapesníky; držáky na skleničky, držáky na toaletní kartáčky, držáky sprchových hlavíc, náčiní a nádoby určené pro koupelny v rámci této třídy, noční nádoby, držáky (na mýdlo, papírové ručníky, toaletní papír), koše na odpadky, pouzdra na mýdlo, schránky papírových ručníků, zásobníky (na mýdlo, papírové ručníky, toaletní papír), dávkovače (mýdla, papírových ručníků, toaletního papíru), sušáky na prádlo, držáky ručníků, držáky osušek, koše na odpadky, pouzdra, schránky, sušáky, skleněné a porcelánové výrobky určené pro užití v koupelně, štětky na čištění záchodů, koupelnové předložky, rohože a rohožky, protiskluzové podlahy do van a sprchových koutů, podložky, protiskluzové podložky do vany, tapety, podlahové krytiny, linoleum, koberce; (42) služby v oblasti designu koupelen, kuchyní, exteriérů a interiérů, koupelnová, kuchyňská a interiérová studia, navrhování a realizace koupelen, kuchyní, exteriérů a interiérů, navrhování a realizace wellness, bazénů, saun, spa, ochlazovacích přírodních bazénků a zahradních jezírek, poradenské služby vztahující se k plánování objektů, příprava architektonických plánů, příprava architektonických projektů, příprava posudků týkajících se architektury, vypracování plánů domů, architektonické a inženýrské služby, příprava technických zpráv, stavební návrhy, příprava zpráv z oblasti designu, kreslení stavebních plánů, služby v oblasti designu interiérů a exteriérů, návrh exteriérů budov, vyhotovení prováděcí dokumentace, poradenské služby týkající se navrhování jezírek.

- (730) **PRADÉ Petr Ing.**, Koněvova 2153/227, Praha 3, Žižkov, 13000, CZ
(740) **PROPATENT**, JUDr. Matěj Sedláček, Pod Pekařkou 107/1, Praha 4, Podolí, 14700

- (210) **O-574702**
(220) 17.09.2021
(320) 17.09.2021
(511) 29, 30, 31
(540)

FRUVIA

- (592) Slovní
(510) (29) sušené ovoce a zelenina, želé, džemy, kompoty; (30) cukrovinky; (31) zrna a semena surová nebo nezpracovaná, čerstvé ovoce, zelenina, bylinky.
(730) **fruvia s.r.o.**, 161, Bzová, 26743, CZ
(740) **GRAFART STUDIO**, s. r. o., Náměstí 87, Žebrák, 26753

- (210) **O-574780**
(220) 22.09.2021
(320) 22.09.2021
(511) 9, 16, 20
(540)

PRAŽSKÉ LISTY

magazín

- (593) Obrazová
(510) (9) elektronické noviny ke stažení; (16) časopisy, noviny, noviny velkého formátu; (20) stojany na noviny.
(591) Barevná
(730) **Hauptman Daniel**, Bubenská 412/7, Praha 7, Holešovice, 17000, CZ

- (210) **O-574791**
(220) 22.09.2021
(320) 22.09.2021
(511) 2, 6, 7, 8, 9, 11, 12, 16, 17, 19, 20, 21, 24, 25, 27, 28, 33, 35, 37, 39, 40, 41, 43
(540)

EGOE

Nápady dělají produkty

- (593) Obrazová
(510) (2) barvy, nátěry, laky, konzervační přípravky proti korozi a proti deterioraci dřeva, barviva, inkousty pro tisk, značkování a rytecké práce, přírodní pryskyřice v surovém stavu, listkové a práškové kovy pro použití při malování, dekorování, tisku a v umění; (6) obecné kovy a jejich slitiny, rudy, kovové materiály pro stavebnictví a konstrukce, přenosné kovové budovy, neelektrické kabely a dráty z obecných kovů; drobné kovové železářské výrobky, kovové kontejnery pro skladování nebo přepravu, sejfy; (7) stroje, a to brousící stroje, dřevoobráběcí stroje a elektrické stroje na sváření, obráběcí stroje, motorem poháněné nástroje a motorem poháněná nářadí, motory (s výjimkou motorů pro pozemní vozidla), spojky pro stroje a součásti strojních převodů (s výjimkou spojek a součástí převodů pro pozemní vozidla), zemědělské nástroje, kromě ručních nástrojů poháněných ručně, líhne pro vejce, výdejní automaty; (8) ruční nářadí a nástroje (na ruční pohon), přístroje, sečné a bodné zbraně, břitvy, žiletky a holicí stroje; (9) přístroje a nástroje vědecké, výzkumné, námořní, geodetické, fotografické, kinematografické, audiovizuální, optické, přístroje pro vážení, měření, signalizaci, detekci, testování, inspekci, záchranu a výukové, zařízení a přístroje pro vedení, přepínání, přeměnu, akumulaci, regulaci nebo řízení distribuce nebo použití elektrického proudu, zařízení a nástroje pro záznam, převod, reprodukci nebo zpracování zvuku, obrazu nebo dat, média se záznamem a stahovatelná média, počítačový software, prázdní digitální nebo analogová záznamová a úložná média, mechanismy pro zařízení uváděna do chodu vhozením mincí, registrační poklady, výpočetní zařízení, počítače a periferní zařízení počítačů, potápěčské obleky, potápěčské masky, špunty do uší pro potápěče, nosní klipsy pro potápěče a plavce, potápěčské rukavice, dýchací přístroje pro plavání pod vodou, hasicí přístroje; (11) zařízení a instalace na osvětlování, vytápění, chlazení, výrobu páry, vaření, sušení, ventilaci, rozvod vody a zařízení pro sanitární účely; (12) vozidla, dopravní prostředky pro pohyb na zemi, vodě nebo vzduchem; (16) papír a lepenka, tiskárenské výrobky, potřeby pro vazbu knih, fotografie, kancelářské potřeby s výjimkou nábytku, papírenské zboží, a to adresáře, papírové architektonické modely, balicí papír, brožury, brožurky, časopisy, desky na dokumenty, dopisní papír, dřevitá lepenka, dřevitý papír, karty (nikoli na hraní), katalogy, knihy, krabice z papíru nebo lepenky, lepenka, letáky, lístky, listy papíru, manuály (návody), noviny, obálky, papírové obaly, papírové obaly na květináče, prospekty, reklamní tabule z papíru nebo lepenky, sáčky (obálky, váčky) z papíru nebo plastických hmot na balení, samolepky, papírové šablony, výplňové balicí materiály z papíru nebo lepenky, vývěsní štíty z papíru nebo lepenky, lepidla pro kancelářské potřeby nebo pro domácnost, potřeby pro rýsování a kreslení a potřeby pro umělec, malířské štětce, instruktážní a výukové materiály, plastové archy, fólie a sáčky pro balení a obaly, tiskařské typy, štočky; (17) kaučuk, gutaperča, guma, azbest, slída, nezpracované a jako polotovary a jejich náhražky, plastické hmoty a pryskyřice v extrudované formě pro použití ve výrobě, těsnící, ucpávací a izolační materiály, ohebná nekovová potrubí, trubky a hadice; (19) materiály, ne z kovu, pro stavebnictví a konstrukci, neohebné trubky, ne z kovu, pro stavebnictví, asfalt, dehet a živice, přenosné stavby, ne z kovu, pomníky ne z kovu; (20) nábytek, zrcadla, rámy obrazů, nádoby na skladování a přepravu, ne z kovu, kosti, rohovina, velrybí kostice a perleť, v surovém stavu nebo částečně zpracované, mušle, lastury, ulity, mořská pěna, jantar; (21) domácí a kuchyňské potřeby a nádoby, nádoby na vaření a nádoby na stolování, s výjimkou vidliček, nožů a lžic, hřebeny a mycí houby, kartáče (s výjimkou malířských štětců), materiály pro výrobu kartáčů, pomůcky pro čištění, sklo v surovém stavu nebo částečně zpracované, kromě stavebního skla, výrobky ze skla, porcelánu a

kameniny; (24) textilie a náhražky textilií, bytový textil, textilní nebo plastové záclony a závěsy; (25) oděvy, obuv, pokrývky hlavy; (27) koberce, rohožky, rohože, linoleum a jiné materiály určené na pokrytí stavebně nedokončených podlah, čalouny (ne z textilních látek); (28) hry, hračky a výrobky určené ke hraní, zařízení na videohry, cvičební a sportovní potřeby, vánoční ozdoby; (33) alkoholické nápoje (s výjimkou pív), alkoholové přípravky pro přípravu nápojů; (35) propagační činnost, reklama, řízení, organizace a administrativa obchodní činnosti, kancelářské práce; (37) stavebnictví, instalace a opravy, a to instalace a opravy prvků městského mobiliáře, mobiliáře dopravních staveb, zahradního mobiliáře, nábytku, kempingových autovestaveb, autobusových, nádražních a dopravních přístřešků, protihlukových stěn, zastřešení autobusových a železničních zastávek, instalace a opravy izolace budov, lešení a cedulí, opravy čalounění, instalace a opravy slunečníků a obchodních stánků, důlní těžba, těžba ropy a zemního plynu; (39) doprava, balení a skladování zboží, organizování cest; (40) zpracování materiálů, a to různých druhů kovů, dřeva, plastů a kamene, recyklace odpadu, čištění vzduchu a vody, tisk, konzervování potravin a nápojů, barvení látek, kůže, kovů, dřeva, plastů a kamene, broušení kovů, dřeva, plastů a kamene, hoblování kovů, dřeva, plastů a kamene, konečná úprava papíru, odlévání kovů, odstraňování povrchových úprav kovů, dřeva, plastů a kamene, pískování, pokovování, prošívání, řezání kovů, dřeva, plastů a kamene, svařování; (41) výchova, vzdělávání, zábava, sportovní a kulturní aktivity; (43) služby zajišťující stravování a nápoje, dočasné ubytování.

(730) **Egoé base s.r.o.**, 519, Bílovice, 68712, CZ

(740) Jan Drozd, Potoky 552, Zlín, 76001

(210) **O-574792**

(220) 22.09.2021

(320) 22.09.2021

(511) 2, 6, 7, 8, 9, 11, 12, 16, 17, 19, 20, 21, 24, 25, 27, 28, 33, 35, 37, 39, 40, 41, 43

(540)

EGOÉ
Ideas Make Products

(593) Obrazová

(510) (2) barvy, nátěry, laky, konzervační přípravky proti korozi a proti deterioraci dřeva, barviva, inkousty pro tisk, značkování a rytecké práce, přírodní pryskyřice v surovém stavu, lístkové a práškové kovy pro použití při malování, dekorování, tisku a v umění; (6) obecné kovy a jejich slitiny, rudy, kovové materiály pro stavebnictví a konstrukce, přenosné kovové budovy, neelektrické kabely a dráty z obecných kovů; drobné kovové železářské výrobky, kovové kontejnery pro skladování nebo přepravu, sejfy; (7) stroje, a to brousící stroje, dřevoobráběcí stroje a elektrické stroje na sváření, obráběcí stroje, motorem poháněné nástroje a motorem poháněná nářadí, motory (s výjimkou motorů pro pozemní vozidla), spojky pro stroje a součásti strojních převodů (s výjimkou spojek a součástí převodů pro pozemní vozidla), zemědělské nástroje, kromě ručních nástrojů poháněných ručně, líhně pro vejce, výdejní automaty; (8) ruční nářadí a nástroje (na ruční pohon), přístroje, sečné a bodné zbraně, břitvy, žiletky a holící strojky; (9) přístroje a nástroje vědecké, výzkumné, námořní, geodetické, fotografické, kinematografické, audiovizuální, optické, přístroje pro vážení, měření, signalizaci, detekci, testování, inspekci, záchranu a výukové, zařízení a přístroje pro vedení, přepínání, přeměnu, akumulaci, regulaci nebo řízení distribuce nebo použití elektrického proudu, zařízení a nástroje pro záznam, převod, reprodukci nebo zpracování zvuku, obrazu nebo dat, média se záznamem a stahovatelná média, počítačový software, prázdní digitální nebo analogová záznamová a úložná média, mechanismy pro zařízení uváděna do chodu vhozením mincí, registrační poklady, výpočetní zařízení, počítače a periferní zařízení počítačů, potápěčské obleky, potápěčské masky, špunty do uší pro potápěče, nosní klipsy pro potápěče a plavce, potápěčské rukavice, dýchací přístroje pro plavání pod vodou, hasicí přístroje; (11) zařízení a instalace na osvětlování, vytápění, chlazení, výrobu páry, vaření, sušení, ventilaci, rozvod vody a zařízení pro sanitární účely; (12) vozidla, dopravní

prostředky pro pohyb na zemi, vodě nebo vzduchem; (16) papír a lepenka, tiskářské výrobky, potřeby pro vazbu knih, fotografie, kancelářské potřeby s výjimkou nábytku, papírenské zboží, a to adresáře, papírové architektonické modely, balicí papír, brožury, brožurky, časopisy, desky na dokumenty, dopisní papír, dřevitá lepenka, dřevitý papír, karty (nikoli na hraní), katalogy, knihy, krabice z papíru nebo lepenky, lepenka, letáky, lístky, listy papíru, manuály (návody), noviny, obálky, papírové obaly, papírové obaly na květináče, prospekty, reklamní tabule z papíru nebo lepenky, sáčky (obálky, váčky) z papíru nebo plastických hmot na balení, samolepky, papírové šablony, výplňové balicí materiály z papíru nebo lepenky, vývěsní štíty z papíru nebo lepenky, lepidla pro kancelářské potřeby nebo pro domácnost, potřeby pro rýsování a kreslení a potřeby pro umělce, malířské štětce, instruktážní a výukové materiály, plastové archy, fólie a sáčky pro balení a obaly, tiskařské typy, štočky; (17) kaučuk, gutaperča, guma, azbest, slída, nezpracované a jako polotovary a jejich náhražky, plastické hmoty a pryskyřice v extrudované formě pro použití ve výrobě, těsnicí, ucpávací a izolační materiály, ohebná nekovová potrubí, trubky a hadice; (19) materiály, ne z kovu, pro stavebnictví a konstrukci, neohebné trubky, ne z kovu, pro stavebnictví, asfalt, dehet a živice, přenosné stavby, ne z kovu, pomníky ne z kovu; (20) nábytek, zrcadla, rámy obrazů, nádoby na skladování a přepravu, ne z kovu, kosti, rohovina, velrybí kostice a perleť, v surovém stavu nebo částečně zpracované, mušle, lastury, ulity, mořská pěna, jantar; (21) domácí a kuchyňské potřeby a nádoby, nádobí na vaření a nádobí na stolování, s výjimkou vidliček, nožů a lžic, hřebeny a mycí houby, kartáče (s výjimkou malířských štětců), materiály pro výrobu kartáčů, pomůcky pro čištění, sklo v surovém stavu nebo částečně zpracované, kromě stavebního skla, výrobky ze skla, porcelánu a kameniny; (24) textilie a náhražky textilií, bytový textil, textilní nebo plastové záclony a závěsy; (25) oděvy, obuv, pokrývky hlavy; (27) koberce, rohožky, rohože, linoleum a jiné materiály určené na pokrytí stavebně nedokončených podlah, čalouny (ne z textilních látek); (28) hry, hračky a výrobky určené ke hraní, zařízení na videohry, cvičební a sportovní potřeby, vánoční ozdoby; (33) alkoholické nápoje (s výjimkou pív), alkoholové přípravky pro přípravu nápojů; (35) propagační činnost, reklama, řízení, organizace a administrativa obchodní činnosti, kancelářské práce; (37) stavebnictví, instalace a opravy, a to instalace a opravy prvků městského mobiliáře, mobiliáře dopravních staveb, zahradního mobiliáře, nábytku, kempingových autovestaveb, autobusových, nádražních a dopravních přístřešků, protihlukových stěn, zastřešení autobusových a železničních zastávek, instalace a opravy izolace budov, lešení a cedulí, opravy čalounění, instalace a opravy slunečníků a obchodních stánků, důlní těžba, těžba ropy a zemního plynu; (39) doprava, balení a skladování zboží, organizování cest; (40) zpracování materiálů, a to různých druhů kovů, dřeva, plastů a kamene, recyklace odpadu, čištění vzduchu a vody, tisk, konzervování potravin a nápojů, barvení látek, kůže, kovů, dřeva, plastů a kamene, broušení kovů, dřeva, plastů a kamene, hoblování kovů, dřeva, plastů a kamene, konečná úprava papíru, odlévání kovů, odstraňování povrchových úprav kovů, dřeva, plastů a kamene, pískování, pokovování, prošívání, řezání kovů, dřeva, plastů a kamene, svařování; (41) výchova, vzdělávání, zábava, sportovní a kulturní aktivity; (43) služby zajišťující stravování a nápoje, dočasné ubytování.

(730) **Egoé base s.r.o.**, 519, Bílovice, 68712, CZ

(740) Jan Drozd, Potoky 552, Zlín, 76001

(210) **O-574796**
(220) 22.09.2021
(320) 22.09.2021
(511) 35, 41
(540)



(593) Obrazová
(510) (35) reklamní, marketingové a propagační služby; (41) pořádání kulturních akcí.
(730) **Purgert Angelo**, Kodymova 2538/10, Praha 5, Stodůlky, 15800, CZ
Purgertová Šárka Mgr., Kodymova 2538/10, Praha 5, Stodůlky, 15800, CZ
(740) Angelo Purgert, Kodymova 2538/10, Praha 5, Stodůlky, 15800

(210) **O-574836**
(220) 24.09.2021
(320) 24.09.2021
(511) 7, 8, 9, 37
(540)

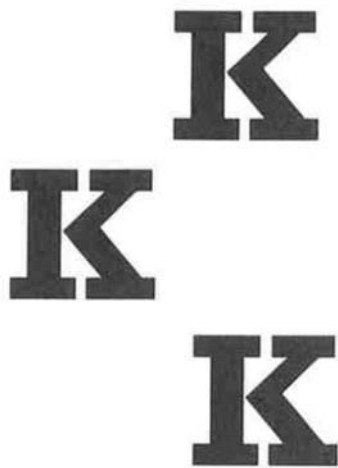

(593) Obrazová
(510) (7) stroje na broušení čepelí a nožů, kartáče, dláta, sklíčovadla, vrtné korunky, vrtací hlavy, čerpadla, brusné kameny, pilové listy, řezné nástroje, vodící zařízení, potrubí na odsávání prachu, brusné listy, disky a pásy, pilové stolice a pracovní stoly, vše předcházející jako části strojů, čistící zařízení, vrtací stroje, elektrické vrtačky, mechanicky ovládané ruční mechanické nářadí včetně pil, frézek, hoblovek, vrtaček, šroubováků, sešivaček a hřebíkových sbíječek, pneumatických kladiv, úhlových brusek, listových, pásových a diskových pískovačů, elektrických nožů, foukací a vakuové stroje pro odčerpávání prachu, náterové stroje, elektrické stříhačky, řezací, brusné, hoblovací, rozmělnovací stroje a soustruhy; (8) mechanické nářadí, ruční nástroje, dláta, ruční nářadí; (9) kabely, truhlářská pravítka a měřítka, ochranné oděvy, obličejové masky, štítky a ochranné brýle, elektrické zapalovače pro hořáky, elektrická a optická vodící zařízení a zařízení na měření vzdálenosti pro použití s mechanickým nářadím; (37) pronájem nářadí, opravářský servis pro nářadí.
(730) **TERZET spol. s r.o.**, Na Vyhliďce 1043, Liberec, Liberec XIV-Ruprechtice, 46014, CZ

(740) Mgr. Lucia Ježková, Na strži 2102/61a, Praha 4, Krč, 14000

(210) **O-574838**
(220) 24.09.2021
(320) 24.09.2021
(511) 7, 8, 9, 37
(540)

3K Tools

(592) Slovní
(510) (7) stroje na broušení čepelí a nožů, kartáče, dláta, sklíčovadla, vrtné korunky, vrtací hlavy, čerpadla, brusné kameny, pilové listy, řezné nástroje, vodící zařízení, potrubí na odsávání prachu, brusné listy, disky a pásy, pilové stolice a pracovní stoly, vše předcházející jako části strojů, čistící zařízení, vrtací stroje, elektrické vrtačky, mechanicky ovládané ruční mechanické nářadí včetně pil, frézek, hoblovek, vrtaček, šroubováků, sešivaček a hřebíkových sbíječek, pneumatických kladiv, úhlových brusek, listových, pásových a diskových pískovačů, elektrických nožů, foukací a vakuové stroje pro odčerpávání prachu, náterové stroje, elektrické stříhačky, řezací, brusné, hoblovací, rozmělnovací stroje a soustruhy; (8) mechanické nářadí, ruční nástroje, dláta, ruční nářadí; (9) kabely, truhlářská pravítka a měřítka, ochranné oděvy, obličejové masky, štítky a ochranné brýle, elektrické zapalovače pro hořáky, elektrická a optická vodící zařízení a zařízení na měření vzdálenosti pro použití s mechanickým nářadím; (37) pronájem nářadí, opravářský servis pro nářadí.
(730) **TERZET spol. s r.o.**, Na Vyhliďce 1043, Liberec, Liberec XIV-Ruprechtice, 46014, CZ
(740) Mgr. Lucie Ježková, Na strži 2102/61a, Praha 4, Krč, 14000

(210) **O-574858**
(220) 27.09.2021
(320) 27.09.2021
(511) 4, 19, 20, 22, 31, 35, 37, 39, 40, 44
(540)



(593) Obrazová
(510) (4) palivové dřevo, dřevěné uhlí; (19) nekovové stavební a konstrukční materiály a prvky, dřevo, dřevotřísková, dřevěné stavební prvky, řezivo, dřevěné truhlářské výrobky k použití na stavbách; (20) dřevorezby, dřevěné palety, truhlářské výrobky; (22) piliny, dřevěné hobliny na vycpávání; (31) dřevěná kulatina, dřevní hobliny pro použití jako podestýlka pro zvířata, surové a nezpracované lesní produkty; (35) obchodní činnosti s výrobky, uvedenými výše ve tř. 4, 19, 20, 22 a 31, internetový obchod s výrobky, uvedenými výše ve tř. 4, 19, 20, 22 a 31, marketing, reklama, propagační činnost, lesnické a zemědělské odhady, ekonomické posudky a ekonomické poradenství v oboru lesnictví, zemědělství a vodohospodářství, obchodní informace v těchto oborech, organizační a manažerské služby v těchto oborech; (37) tesařské a truhlářské služby; (39) nákladní kamionová doprava; (40) hoblování dřeva, zpracování dřeva, dřevobrábění, pronájem strojů a zařízení na zpracování dřeva, poskytování informací vztahujících se ke zpracování dřeva, sušení a impregnace dřeva, štěpkování dřeva; (44) služby v oboru zemědělství, zahradnictví nebo lesnictví, myslivost, pronájem lesnických strojů a zařízení, chov zvířat, služby akvakultury a rybolovu, služby týkající se pěstování rostlin, zalesňování, správa lesů, zpracování lesních hospodářských plánů a lesních hospodářských osnov, zprostředkovatelská a poradenská činnost v oboru lesního hospodářství.
(730) **Totek Jan Bc.**, č. p. 298, Žeranovice, 76901, CZ

(740) Patentová a známková kancelář, Ing. Jaromír Příkryl, Včelín 1161, Hulín, 76824

(210) **O-574866**
(220) 27.09.2021
(320) 27.09.2021
(511) 37, 42
(540)

**ipm
building**

(593) Obrazová
(510) (37) výstavba bytových a občanských objektů, výstavba nebytových objektů, výstavba provozních, výrobních a průmyslových objektů, výstavba garáží a skladišť, modernizace a rekonstrukce bytů a garáží, skladišť, opravárenská, údržbářská a servisní činnost bytových i nebytových objektů, dokončování interiérů a exteriérů staveb, poradenská a konzultační činnost ve stavebnictví; (42) projekční, inženýrsko-technická a investorská činnost ve stavebnictví, rozpočtování staveb jako součásti projektů.
(591) Barevná
(730) **IPM Building spol. s r.o.**, Na Průhoně 369, Konárovice, 28125, CZ
(740) JUDr. Miroslav Kupka, JUDr. Miroslav Kupka, Levého 1532, Rakovník, Rakovník II, 26901

(210) **O-575024**
(220) 06.10.2021
(320) 06.10.2021
(511) 25, 28, 41
(540)



(593) Obrazová
(510) (25) sportovní pokrývky hlavy (s výjimkou přileb), sportovní oblečení, sportovní oděvy, oděvy pro sport, sportovní obuv; (28) sportovní potřeby a vybavení, sportovní míče, sportovní vybavení (hračky), sportovní hry, vzdělávací hračky, fotbalové vybavení, basketbalové koše, basketbalové míče, fotbalové míče, fotbalové branky, tělocvičná nářadí, gymnastické potřeby, vybavení pro sportovní trénink; (41) zábavní, sportovní a kulturní aktivity, služby v oblasti sportu a fitness, pořádání sportovních aktivit pro letní tábory, organizování společných sportovních a kulturních akcí, organizace kulturních, zábavních a sportovních akcí, pronájem zařízení a vybavení ke vzdělávání, zábavě, sportu a kultuře, služby v oblasti vzdělávání, zábavy a sportu, výchova, vzdělávání, zábava a sportovní činnost, pořádání sportovních turnajů, příprava a pořádání sportovních soutěží, sportovní aktivity, sportovní služby, organizování sportovních, sportovní výcvik, služby sportovní výuky, pořádání sportovních akcí, organizování sportovních aktivit, organizování sportovních soutěží, pořádání sportovních soutěží, organizování sportovních činností, organizování sportovních událostí, organizování sportovních turnajů,

pořádání komunitních sportovních akcí, zábavní služby v oblasti sportu, vzdělávací služby v oblasti sportu, příprava a pořádání sportovních akcí, služby v oblasti sportovního vzdělávání, služby týkající se organizování sportovních akcí, pronájem sportovního vybavení a zařízení, kulturní služby, kulturní aktivity, vedení kulturních akcí, pořádání (organizace) kulturních aktivit, organizování zábavních a kulturních akcí, poskytování informací o kulturních aktivitách, příprava kulturních aktivit.

(730) **Sedláková Justýna**, Synkova 50, Stará Huť, 26202, CZ
(740) INPARTNERS GROUP, Mgr. Jan Brauner LL.M., advokát, Tuřanka 1519/115a, Brno, Slatina, 62700

(210) **O-575029**
(220) 07.10.2021
(320) 07.10.2021
(511) 3, 14, 24, 25, 35, 37, 40, 41
(540)

L A D A

(593) Obrazová
(510) (3) antiperspirační mýdla, bylinné výtažky pro kosmetické účely, citrónové éterické oleje, deodoranční mýdla, éterické esence, éterické oleje, kapaliny na čištění čelních skel vozidel, kolínská voda, kosmetické krémy, kosmetické soupravy, kosmetika pro děti, lešticí vosk, parfémy, prací prostředky, toaletní voda; (14) amulety (šperky), brože (šperky), drahokamy, hodinky, hodiny, jehlice do kravat, manžetové knoflíčky, náhrdelníky (šperky), náramky (šperky), náušnice, polodrahokamy, přívěsky (šperky), šperky, šperkovnice; (24) bavlněné látky, bytový textil, cestovní příkrývky, damašek, konopné textilie, krep, látkové kapesníky, látkové odličovací ubrusky, látkové prostírání, látky na obuv, látky z konopí, ložní prádlo, povlaky na polštáře, prostěradla (textilie), přehozy na posteje; (25) sportovní oděvy, svetry (oděvy), trička, kalhoty, plavecké oděvy, opasky (oděvy), pletené oděvy, společenské oděvy, pracovní oděvy, čelenky (oděvy), kožené oděvy, svrchní oděvy, nepromokavé oděvy, rukavice (oděvy), kombinézy (oděvy), kapuce, kukly (oděvy), bundy (oděvy), spodní prádlo (oděvy), oděvy pro dívky, oděvy pro motoristy, oděvy do nepříznivého počasí, oděvy z napodobenin kůže, oděvy pro volný čas, oděvy pro motocyklisty z kůže, pánské, dámské a dětské oděvy, pokrývky hlavy, kožená obuv, pracovní obuv, vycházková obuv, společenská obuv, plátěná obuv, nazouvací obuv, běžecká obuv, gumová obuv, obuv (svršky), voděodolná obuv, sportovní obuv, domácí obuv, plážová obuv, kotníková obuv, obuv na hory, obuv do sněhu, ponožky do obuvi, stélky do obuvi, podpatky k obuvi, podrážky k obuvi, obuv pro volný čas, pánská a dámská obuv, obuv pro děti a nemluva, čepice, klobouky; (35) administrativní služby, aranžování výkladů, fakturace, fotokopírování, grafická úprava pro reklamní účely, internetový marketing, inzerce automobilů určených k prodeji prostřednictvím internetu, maloobchodní prodej vozidel, maloobchodní služby týkající se automobilového příslušenství, maloobchodní služby týkající se automobilových dílů, dražba dopravních prostředků, poskytování informací prostřednictvím internetu ohledně prodeje automobilů, registrace vozidel a převod vlastnického práva, služby týkající se registrace automobilů, služby maloobchodu a velkoobchodu s ojetými vozidly (autobazar), velkoobchodní prodej vozidel, velkoobchodní služby v oblasti automobilového příslušenství, velkoobchodní služby v oblasti automobilových dílů, zprostředkování a uzavírání obchodních transakcí pro třetí osoby, zprostředkování smluv na nákup a prodej zboží, zprostředkování obchodu s novými i ojetými vozidly, s jejich příslušenstvím a náhradními díly, reklamní služby v oblasti motorových vozidel, maloobchodní a velkoobchodní prodej výrobků výše uvedených ve třídách 3, 14, 24 a 25, prodej výrobků výše uvedených ve třídách 3, 14, 24 a 25 prostřednictvím internetu (eshop), rozšiřování reklamních, inzertních a propagačních materiálů, pronájem reklamních ploch, organizování propagačních nebo komerčních výstav, organizování obchodních nebo komerčních akcí; (37) antikorozní ošetření vozidel, autoservisy, čištění automobilů, generální opravy motorů vozidel, inspekce automobilů a jejich částí před údržbou a opravami, instalace automobilového příslušenství, instalace automobilových interiérů na

objednávku, instalace bezpečnostních zařízení vozidel, instalace čelních skel automobilů, instalace elektrického a elektronického vybavení do automobilů, lakování motorových vozidel, leštění automobilů, mazání automobilů, montáž a opravy pneumatik vozidel, mytí a konzervace povrchu automobilů, oprava karosérií, oprava použitých nebo částečně zničených motorů, opravy a údržba automobilů a jejich částí, oprava a údržba motorů pro motorová vozidla a jejich částí, poskytování informací vztahujících se k opravám nebo údržbě automobilů, poskytování zařízení na samoobslužné umývání automobilů, provádění výměny automobilového oleje, přestavování motorů, renovace vozidel, revize vozidel, seřizování motorů automobilů, služby autoservisu pro opravy automobilů, úpravy vozidel (tuning), vulkanizace automobilových pneumatik (opravy), zajišťování oprav pozemních dopravních prostředků, zajišťování údržby pozemních dopravních prostředků, přestavba automobilů, čalounické služby a opravy vozidel, seřízení geometrie kol, opravy a údržba elektrických vozidel, údržba a servis akumulátorů, opravy nebo údržba vybavení čerpacích stanic s palivou a mazivy, poradenské služby v oblasti opravy a údržby vozidel, úpravy motorových vozidel pro účely úředního schválení (homologace); (40) zakázková montáž karosérií a podvozků automobilů pro druhé, šrotování vozidel, úpravy motorových vozidel na zakázku; (41) fotografování, online vydávání elektronických knih a časopisů, pořádání a vedení workshopů (školení), pořádání sportovních soutěží, soukromá výuka, školení, vzdělávací služby.

(730) **Knotková Barbora**, Vítězslava Nezvala 358, Trutnov, 54101, CZ

(210) **O-575032**

(220) 07.10.2021

(320) 07.10.2021

(511) 35, 36, 37, 42

(540)



(593) Obrazová

(510) (35) dražba majetku; (36) finanční plánování a investiční poradenství s ohledem na nemovitosti, služby týkající se pronájmu pozemků, konzultační služby o investicích v oblasti nemovitostí, pronájem nemovitostí, služby v oblasti správy nemovitosti a majetku, správa bytového domu, navazování, plánování a zprostředkování financování s ohledem na nemovitosti a stavební projekty, investiční obchody s nemovitostmi, zajištění financování stavebních projektů, zprostředkování smluv pro druhé s ohledem na nemovitosti a stavby, informační služby týkající se nemovitostí; (37) stavebnictví, provádění staveb a investičních celků, včetně jejich změn, poradenská a obstaravatelská činnost ve stavebnictví, zprostředkování služeb v oblasti stavebních a řemeslných prací; (42) vývojová a projektová činnost v oblasti stavebnictví, vědecké a technologické služby a související výzkum a projektování, konstrukční a inženýrská činnost v oblasti stavebnictví, analytické a výzkumné služby v průmyslu a stavebnictví, zajišťování odborných posudků a expertiz v oblasti stavebnictví, projektování, příprava a vypracování technických návrhů, grafické práce, služby architektonické kanceláře, urbanistické plánování.

(730) **EUPROJECT3000 s.r.o.**, Rybná 716/24, Praha 1, Staré Město, 11000, CZ

(740) PatentCentrum Sedlák & Partners s.r.o., Okružní 2824, České Budějovice, České Budějovice 3, 37001

(210) **O-575040**

(220) 07.10.2021

(320) 07.10.2021

(511) 9, 16, 35, 38, 41

(540)

Kosmetické hvězdy

(592) Slovní

(510) (9) nahrané i nenahrané nosiče informací všeho druhu jako disky, diskety, CD-ROM, nahrané pásky, nosiče zvuku a obrazu, software, elektronické databáze a elektronické databázové produkty, informace a záznamy v elektronické podobě, informace, data, databáze a informační produkty na

nosičích nebo i v elektronických, datových, informačních, počítačových a komunikačních sítích všeho druhu, související software a hardware, elektronické nebo datové nebo informační nebo komunikační nebo výpočetní sítě včetně jednotlivých součástí a náhradních dílů obsažených ve třídě 9, multimediální aplikace, elektronické multimediální nebo elektronické informační katalogy, elektronické časopisy, elektronická periodika a knihy v elektronické podobě, pohledy ilustrované se zvukovou nahrávkou, elektronické slevové kupony, elektronické slevové kódy; (16) papír, tiskoviny, periodický a neperiodický tisk, časopisy, noviny, knihy, prospekty, plakáty, fotografie, tištěné propagační materiály, obalový materiál z papíru a lepenky, papírové slevové kupony, papírové nosiče slevových kódů; (35) poskytování slevových kuponů a kódů pro nákup zboží, shromažďování, poskytování, třídění, překlad nebo jiné zpracovávání obchodních nebo podnikatelských informací, propagační, inzertní, reklamní a marketingová činnost, on-line inzertní činnost, šíření propagačních informací prostřednictvím jakéhokoli média, poskytování informací a informačních produktů reklamního charakteru, administrativní zpracování objednávek, předvádění zboží za účelem reklamy nebo prodeje, příprava a vývoj reklamních kampaní, zprostředkování obchodních kontaktů, provádění obchodních operací vztahujících se k poskytování obchodní propagace pro třetí osoby; (38) telekomunikace, televizní vysílání, rozhlasové vysílání, digitální vysílání, televizní vysílání programů, televizní vysílání zábavných, vzdělávacích, výchovných, soutěžních, diskusních a informačních pořadů, telematika, šíření, výměna nebo získávání zpráv a informací, streaming dat, šíření audio nebo audiovizuálních děl prostřednictvím informační, datové, elektronické, nebo telekomunikační nebo počítačové sítě, a to prostřednictvím Internetu, pomocí satelitů a jiných sítí, služby na Internetu související s televizním vysíláním, zpracovávání a poskytování informačních služeb na internetu včetně provozování elektronických nástěnek, diskusních skupin a fór a poskytování přístupu k on-line informačním službám a databázím, tisková agentura, vysílání elektronických médií nebo informací prostřednictvím internetu nebo jiných komunikačních sítí, poskytování přístupu k internetovému portálu; (41) nakladatelská a vydavatelská činnost, digitální zpracování obrazu, tvorba a šíření audiovizuálních děl, zábavní a vzdělávací služby zaměřené na elektronická média, multimediální obsah, videa, filmy, obraz, text, fotografie, hry, uživatelem generovaný obsah a související informace přes počítačové a komunikační sítě, on-line digitální vydavatelské služby, ediční činnost, publikační činnost, publikování slevových kuponů a kódů pro nákup zboží.

(730) **Seznam.cz, a.s.**, Radlická 3294/10, Praha 5, Smíchov, 15000, CZ

(740) PatentCentrum Sedlák & Partners s.r.o., Okružní 2824, České Budějovice, České Budějovice 3, 37001

(210) **O-575042**

(220) 07.10.2021

(320) 07.10.2021

(511) 9, 16, 35, 38, 41

(540)



(593) Obrazová

(510) (9) nahrané i nenahrané nosiče informací všeho druhu jako disky, diskety, CD-ROM, nahrané pásky, nosiče zvuku a obrazu, software, elektronické databáze a elektronické databázové produkty, informace a záznamy v elektronické podobě, informace, data, databáze a informační produkty na nosičích nebo i v elektronických, datových, informačních, počítačových a komunikačních sítích všeho druhu, související software a hardware, elektronické nebo datové nebo informační nebo komunikační nebo výpočetní sítě včetně jednotlivých součástí a náhradních dílů obsažených ve třídě 9, multimediální aplikace, elektronické multimediální nebo elektronické informační katalogy, elektronické časopisy, elektronická periodika a knihy v elektronické podobě, pohledy ilustrované se zvukovou nahrávkou, elektronické slevové kupony, elektronické slevové kódy; (16) papír, tiskoviny, periodický a neperiodický tisk, časopisy, noviny, knihy, prospekty, plakáty, fotografie, tištěné propagační materiály, obalový materiál z papíru a lepenky, papírové slevové kupony, papírové nosiče slevových kódů; (35) poskytování slevových kuponů a kódů pro nákup

zboží, shromažďování, poskytování, třídění, překlad nebo jiné zpracování obchodních nebo podnikatelských informací, propagační, inzertní, reklamní a marketingová činnost, on-line inzertní činnost, šíření propagačních informací prostřednictvím jakéhokoli média, poskytování informací a informačních produktů reklamního charakteru, administrativní zpracování objednávek, předvádění zboží za účelem reklamy nebo prodeje, příprava a vývoj reklamních kampaní, zprostředkování obchodních kontaktů, provádění obchodních operací vztahujících se k poskytování obchodní propagace pro třetí osoby; (38) telekomunikace, televizní vysílání, rozhlasové vysílání, digitální vysílání, televizní vysílání programů, televizní vysílání zábavných, vzdělávacích, výchovných, soutěžních, diskusních a informačních pořadů, telematika, šíření, výměna nebo získávání zpráv a informací, streaming dat, šíření audio nebo audiovizuálních děl prostřednictvím informační, datové, elektronické, nebo telekomunikační nebo počítačové sítě, a to prostřednictvím Internetu, pomocí satelitů a jiných sítí, služby na Internetu související s televizním vysíláním, zpracování a poskytování informačních služeb na internetu včetně poskytování elektronických nástěnek, diskusních skupin a fór a poskytování přístupu k on-line informačním službám a databázím, tisková agentura, vysílání elektronických médií nebo informací prostřednictvím internetu nebo jiných komunikačních sítí, poskytování přístupu k internetovému portálu; (41) nakladatelská a vydavatelská činnost, digitální zpracování obrazu, tvorba a šíření audiovizuálních děl, zábavní a vzdělávací služby zaměřené na elektronická média, multimediální obsah, videa, filmy, obraz, text, fotografie, hry, uživatelem generovaný obsah a související informace přes počítačové a komunikační sítě, on-line digitální vydavatelské služby, ediční činnost, publikační činnost, publikování slevových kuponů a kódů pro nákup zboží.

(591) Barevná

(730) Seznam.cz, a.s., Radlická 3294/10, Praha 5, Smíchov, 15000, CZ

(740) PatentCentrum Sedlák & Partners s.r.o., Okružní 2824, České Budějovice, České Budějovice 3, 37001

(210) **O-575062**

(220) 08.10.2021

(320) 08.10.2021

(511) 7, 9, 11, 37, 39, 42

(540)



(593) Obrazová

(510) (7) pneumatické potrubní dopravníky, pneumatické expediční systémy, roboti, přepravní roboti, dopravníky pásové, dopravníky pneumatické, manipulační zařízení pro nakládání a vykládání, manipulatory (stroje, automatické), výtahové zařízení, zdvihačí zařízení, dmychadla (výtlačné ventilátory), vývěvy (stroje), kompresory (stroje), čerpadla, filtrovací stroje, sací stroje pro průmyslové účely, fukary, přepravníky určené pro přepravu výrobků, systémy potrubní přepravy, automatická dopravníková zařízení, výtahy pro malé náklady, přepravníky materiálu určené pro přepravu kusových výrobků v rámci uzavřeného systému, manipulační zařízení, motory, pohony a obecně strojní části; (9) přístroje a nástroje k vědeckým a laboratorním účelům, přístroje a nástroje navigační, tj. přístroje a nástroje určené k přenášení rozkazů, akustická poplašná zařízení, centrální procesorové jednotky, čtečky čárových kódů, čipy, elektrická zařízení pro dálkové ovládání průmyslových procesů, detektory, elektrické měniče, materiály na elektrické vedení, elektronické označovací tabule, hlásiče (elektrické indikátory), magnetické identifikační karty, karty s pamětí nebo mikroprocesorem, měřicí přístroje, měřicí zařízení, měřidla, přístroje a nástroje k vážení, přístroje a nástroje signální, přístroje a nástroje pro bezdrátovou telegrafii, přístroje fotografické, kinematografické, optické včetně promítačů obrazů a zvětšovacích přístrojů, přístroje a nástroje záchranné a učební, přístroje pro záznam a reprodukci mluveného slova nebo obrazu, počítače a jejich součástí, monitorovací přístroje elektrické, operační systémy (nahrané programy), počítačové programy nahrané, automatické laboratorní linky a robotizovaný laboratorní systém, automatický robotizovaný lékárenský systém, automatické přepravníky,

poplašná zařízení, analyzátory plynu, regulátory elektrické, regulátory tepelné, rozvaděče automatické, rozvodné pulty, rozvodné skříně, řídicí kontrolní panely, signalizační panely, termostaty, snímače teploty, baterie (nabíjecí články), kabely, vodiče, měniče elektrické, vodoznaky (ukazatele výšky hladiny), vysílací zařízení, zabezpečovací zařízení proti krádeži, zařízení ke zpracování dat, hasicí přístroje, panely rozvodné, analyzátory plynu (přístroje na rozbor), přístroje a nástroje pro měření, monitorování a řízení za účelem sledování dopravy zásilek; (11) topná, ventilační a klimatizační zařízení a čistící zařízení, zařízení pro čištění, desinfekci a sanitaci potrubí a potrubních systémů, osvětlovací zařízení, bezpečnostní zařízení pro vodovodní a plynovodní zařízení a potrubí, generátory pary, chladicí přístroje a zařízení, klimatizační zařízení, regulátory pro vodní nebo plynové zařízení a potrubí, teplotovzdušná zařízení, zařízení pro chlazení, větrání, zařízení pro úpravu vzduchu, zařízení pro rozvod vody; (37) instalační a montážní služby potrubních systémů, instalace, montáž, údržba a opravy topných, ventilačních a klimatizačních zařízení, instalace potrubních systémů, čištění, opravy, údržba potrubních systémů, instalace a opravy chladicích zařízení, instalace a opravy počítačového vybavení, montáž, uvedení do provozu, opravy a údržba automatických skladových zařízení a zařízení pro distribuci zboží, celkových logistických center, flexibilních montážních, balicích a výrobních zařízení, ovladačů procesů, vozidel, výtahů, nástaveb, lanových drah, přepravních zařízení, elektrického vybavení, automatizace procesů a rozvodných systémů, navrhování a instalace počítačového hardwaru; (39) potrubní přeprava a distribuce a distribuce prostřednictvím kabelů a potrubí, přepravní a skladovací služby všeho druhu, zasilatelství a doručování adresních i neadresních zásilek, skladování údajů a dokumentů uložených na hmotných nosičích nebo v elektronické podobě, služby cestovní kanceláře (rezervování a objednávání dopravy), dopravní služby autem, vlakem, autobusem, lodí, letadlem, provoz letiště nebo nádraží, potrubní pošta, logistika, poskytování informací v oblasti dopravy; (42) vědecké a technologické služby a s nimi spojený výzkum a návrhy, technické poradenství a expertiza, projektová činnost, činnost technických poradců v oblasti potrubních systémů a logistiky, inženýrské služby v dopravě a logistice, expertízy (technické), tvorba počítačových systémů, pronájem počítačů, regenerace počítačových dat, počítačové programování, aktualizace počítačových programů, instalace počítačových programů, kopírování počítačových programů, počítačové systémové analýzy, poradenství v oblasti počítačového software a hardware, údržba počítačových programů, poradenství ve výše uvedených oblastech, navrhování a poradenství v oblasti pneumatických potrubních systémů, průmyslový design, technologické poradenství, technologický výzkum, návrhy a vývoj počítačového hardwaru a softwaru, inženýrské služby, poskytování internetového kybernetického prostoru - v rámci této třídy.

(591) Barevná

(730) PROFITUBE PROTECH s.r.o., Michálkovičká 2055/86, Ostrava, Slezská Ostrava, 71000, CZ

(740) Silesia Patent s.r.o., Soukromá 261, Václavovice, 73934

(210) **O-575081**

(220) 10.10.2021

(320) 10.10.2021

(511) 3, 5, 44

(540)

Collagood

(592) Slovní

(510) (3) kosmetické přípravky, kolagenové přípravky pro kosmetické účely, kosmetické přípravky pro osobní hygienu, hydratační přípravky, tělové krémy, krémy na rty, čistící krémy, pleťová kosmetika, vlasová kosmetika, nehtová kosmetika, obličejová kosmetika, přírodní kosmetika; (5) farmaceutické a veterinářské výrobky, hygienické výrobky pro léčebné účely, doplňky zdravé výživy vyrobené převážně z vitamínů, minerálů a kolagenové směsi, potravinové doplňky na bázi kolagenu, bílkovinné doplňky stravy, minerální doplňky stravy, vitamínové doplňky stravy, kolagen pro lékařské účely; (44) poradenství v oblasti péče o pleť, vlasy a nehty, poradenství v oblasti péče o tělo.

(730) Torstroem s.r.o., Drahohejlova 2391/13, Praha 9, Libeň, 19000, CZ

(210) **O-575082**

(220) 10.10.2021

(320) 10.10.2021

(511) 35, 42

(540)

babelo.cz

(592) Slovní

(510) (35) reklamní služby, obchodní management, obchodní správa, obchodní administrativa, kancelářské práce; (42) služby vědecké a technologické, výzkum v oblasti vědy, průmyslové analýzy a průmyslový výzkum, návrh a vývoj počítačového hardwaru a softwaru.

(730) **HUGGÝ s.r.o.**, Jeronýmova 176/6, České Budějovice, České Budějovice 6, 37001, CZ

(210) **O-575221**

(220) 15.10.2021

(320) 15.10.2021

(511) 6, 7, 8, 16, 19, 35, 36, 37, 39, 42, 43

(540)

NEOL

(593) Obrazová

(510) (6) kovové stavební výrobky a kovové stavební materiály, jako jsou trubní materiály, armatury, bazény, dveře, okna, konstrukce lodžii, schody, zábradlí, vzduchotechnická potrubí a komponenty, kovové konstrukce, hutní materiál, okapy (kovové), spojovací materiál, zámečnické a klempířské dílce, kovové kontejnery, zámečnické výrobky, kovové výrobky, veškeré kovové stavební materiály, výztužní kovové armatury, trubky kovové, lešení kovové, bednění kovové, nosníky kovové, armatury kovové, ocelové konstrukce, přenosné kovové stavební výrobky, stavební materiály z bílého kovu, odlitky z barevných kovů a jejich slitin, stavební kování apod., kovové kabely a dráty neelektrické, kovové výrobky pro truhlářskou a tesařskou výrobu, kovové střešní krytiny, kování okenní, dveřní a nábytkové, hutní výrobky, vodoinstalační, plynoinstalační a topenářský materiál včetně armatur a příslušenství z kovu zařazené do této třídy, ostatní kovové výrobky nezařazené v jiných třídách, kovové stavební konstrukce, kovové stavební materiály a prvky, okna, dveře a vrata z kovu a slitin kovu, kovové stěny, výlohy a výkladce z kovů, zimní zahrady a fasády z kovu, žebříky a lešení, kovové, obecné kovy a jejich slitiny, hutní materiály, jako jsou kovové profily, plechy, trubky, potrubí, kovové spojovací materiály, šrouby, matky, náty, bílé kovy, kabely, dráty a řetězy kovové, kovové klíčky, držadla, úchyty a madla, dveřní a okenní kování, kovové dveřní a okenní rámy, dveřní a okenní uzávěry, s výjimkou elektrických, kovové dveřní a okenní zářezky a dveřní a okenní zástrčky, kovové kladky pro posuvné dveře a vodící kladky pro okna, kovové klenby, klíče, kovová potrubí pro instalace ventilace a klimatizace, kovové kolejničky, kovové konstrukce, kovové konzoly pro stavebnictví, sítě proti hmyzu kovové, drobné kovové zboží, kovové krovky, kovové střešní krytiny, kovové vodící lišty, kovová madla, kovové markýzy, kovové mříže, okapní žlab (kovové), kovové okapové roury, kovové okenice, kovové okenní panty, kovové dveřní závěsy (kovové) pro stavebnictví, kovové stropní desky, kovové stavební nosníky, kovové střechy, krytina střešní (kovová), kovová střešní krytina obsahující fotovoltaické články, kovové tyče, kovové výplně dveří, kovové západky, kovové žaluzie, kovové parapety, části a příslušenství všech výše uvedených výrobků, zahrnuté ve třídě 6, kovové stavební materiály, a to prefabrikované betonářské výztuže, kovové stavební konstrukce, obecné kovy a slitiny v jiné třídě neuvedené, armatury kovové do betonu, dráty ocelové, konstrukce kovové stavební, kovová lana, lešení kovová, kovové výztuže pro stavby, výztuže kovové do betonu, kovové armatury pro stavby, trubky, ocelové konstrukce; (7) malá mechanizace, jako jsou elektrické vrtačky, brusky, vibrátory, pily, cirkulárky, frézy na dřevo, elektrické hoblíky, míchačky, drážkovače, vstřelovací přístroje, elektrická stříkácí zařízení, zdvihací stroje a zařízení, razičí stroje a vrtná zařízení; (8) ruční stavební nářadí, jako jsou ruční pily, kladívka, hladítka, stěrky; (16) tiskoviny všeho druhu, periodický a neperiodický tisk, časopisy, noviny, knihy, prospekty, brožury, papír, lepenka, obchodní a propagační tiskoviny, tištěné tiskoviny všeho druhu, odborné publikace, nosiče informací v rozsahu třídy 16; (19) nekovové

stavební výrobky a nekovové stavební hmoty a materiály, jako jsou krytiny plochých střech na bázi asfaltů a modifikovaných asfaltů, betonové směsi, živice směsi, zdící materiál, krytiny střešní nekovové, cement, omítkové směsi, dřevo stavební, nekovové pevné trubní materiály na bázi betonu pro inženýrské sítě i pro technická zařízení budov, okna nekovová, dlažba a obklady nekovové, betonové prvky, bazény plavecké nekovové, dveře nekovové, dřevěné konstrukce, betonové a železobetonové prefabrikáty, stavební materiály nekovové, nekovový stavební materiál včetně betonu, betonových směsí, betonových prefabrikátů, samonivelačních litých směsí a potěrů na bázi cementu i síranu vápenatého, střešní krytina, okapy (nekovové), truhlářské dílce, beton, betonová směs, omítkové a fasádní směsi, stavební prefabrikáty, cihly všech druhů, kámen přírodní a umělý, vápno, malta, písek, šterk, plastové, kameninové nebo cementové roury, obkladová keramika, materiál na stavbu cest, asfalt, živce, mobilní buňky, ubytovny a kontejnery (nekovové), přenosné domy, komíny (nekovové), trámy, stavební díly ze dřeva, veškerý stavební materiál, včetně polozpracovaného řeziva (trámy, prkna, dřevěné panely, překližka, skleněné cihly a dlaždice apod.), kameninové cementové roury, stavební materiál pro stavbu cest, prefabrikáty pro stavebnictví, veškerý stavební materiál nekovový, a to tesařské výrobky z polozpracovaného řeziva jako jsou dřevěné panely, vazníky, krovky, trámy, prkna, dřevotřísky, střešní prvky nekovové, cihly, tvárnice, sádrokartóny, keramické, betonové a železobetonové stavební dílce, stropní desky a nosníky, maltové směsi, vápno mleté volně ložené nebo balené, sádra, tašky střešní nekovové, lepenky pro stavby včetně lepenek střešních, nekovové části krytých vchodů a skleníků, parketové vlýsy a dřevěné výrobky k pokrývání podlah, nekovové rámy a podpěry pro sklo, skleněné tabule, cementové a nekovové výrobky pro stavebnictví, nekovové prefabrikáty pro stavebnictví, stavební díly a polotovary z plastických hmot, jako jsou dveřní a okenní díly a obkladový materiál, přenosné chaty a jejich díly spadající do této třídy, obkladové prefabrikáty, výrobky na stavbu cest, komíny (nekovové), polozpracované řezivo, betonové a železobetonové stavební konstrukce, stavební konstrukce s využitím dřeva a plastů, nekovové stavební materiály a prvky, nekovové dveře, vrata, okna a okenní kryty, nekovové konstrukce a přenosné stavební prvky, plastové dveře, dřevěná okna a dveře, nekovové stěny, dřevěná lešení, zimní zahrady z plastu, dřeva, dřevo-hliníku a skla, dřevěné obložení, opracované dřevo, stavební dřevo, dřevo jako polotovar, syntetický beton, hotové betonové směsi, hotový míchaný beton lity na místě, plniva pro použití při přípravě betonu, průmyslový beton k použití ve stavebním inženýrství, nekovové výplně pro dveře a okna, nekovové zárubně pro dveře, nekovové střešní krytiny, nekovové latě, nekovové lemování střech, lepenka pro stavební účely, nekovové lišty, markýzy (stavební konstrukce) jiné než z kovu a textilních materiálů, mříže (nekovové), nátěrové hmoty (stavební materiály), nekovové nosníky, nekovové obklady pro stavebnictví, nekovová obložení, nekovové okapní žlaby, nekovové okenice, nekovové rámy na okna, papír pro stavebnictví, nekovové pláště budov, nekovové podlahy, nekovové podpěry, nekovová potrubí pro ventilační a klimatizační zařízení, nekovové okenní a dveřní překlady, rolety (venkovní), kromě kovových a textilních, nekovové římsy, nekovové hmoty pro stavby, nekovové žaluzie, nekovové okenní parapety, nekovové sítě proti hmyzu, části a příslušenství všech výše uvedených výrobků, zahrnuté ve třídě 19, pevné plastové trubky pro domovní instalace a inženýrské sítě, nekovové stavební materiály, výrobky a hmoty, zejména betonové směsi, betonové a železobetonové prefabrikáty, nekovové přenosné domy, kamenné pomníky, stavební materiály nekovové jako cihly, tvárnice, zdící bloky, překlady, stropní prefabrikáty, trubky, beton a výrobky z betonu, cement a výrobky z cementu, betonové stavební materiály, kamenivo, nástavce na komíny nekovové, elektrické sloupy betonové, železniční pražce betonové, stavební dílce a prefabrikáty, polotovary pro stavby, jako jsou betonové směsi, bednění, výztuže a nosníky, nekovové roury, trubky a potrubí, stavební konstrukce, střešní konstrukce, montované stavby, betonové a železobetonové stavební konstrukce, stavební konstrukce s využitím dřeva a plastů v rámci této třídy; (35) propagační činnost, reklama, pomoc při řízení obchodní činnosti, obchodní administrativa a kancelářské práce a marketingová činnost spojená s pronájmem nemovitého majetku, zaslání reklamních materiálů zákazníkům, vydávání reklamních tiskovin, zpráv a informací pro reklamní účely; (36) realitní činnost, prodej, koupě, pronájem a správa nemovitého majetku, inženýrská, poradenská, obstaravatelská a developerská činnost v investiční výstavbě, zajišťování financování pro stavební projekty, služby finančního plánování zaměřené na stavební projekty bytů a nebytových prostor včetně poskytování jiných než základních služeb zajišťujících řádný provoz nemovitosti, bytů a nebytových prostor, spadajících do této třídy, investorská činnost ve výstavbě; (37) stavební práce v oborech inženýrského, průmyslového a pozemního stavitelství, dodávky staveb a jejich částí v uvedených oborech, včetně bezvýkopových technologií a

tunelování, montáže konstrukcí, servisní, dílenské a opravárenské služby ve stavebnictví, provádění staveb včetně jejich změn, udržovacích prací na nich a jejich odstraňování, zednictví, tesařství, obkladačství, pokrývačství, štukatérství, podlahářství, izolaterství, instalatérství, truhlářství, zámečnictví, topenářství, kominictví, malířství a natěračství, klempířství, půjčování stavebních strojů a zařízení, vodohospodářské stavby (ČOV), ekologické stavby a demolice staveb, poradenská činnost v oblasti stavebnictví, stavebnictví, opravy a instalační služby ve stavebnictví, pronájem zařízení spojených s technologií pro zpracování betonu, maltových směsí a pokládky samonivelačních podlahových směsí a potěrů, poradenská a konzultační činnost ve stavebnictví, pokládka výše uvedených služeb ve třídě 37, stavitelství, dozor nad stavbami, opravy a úpravy nemovitostí navazující na investiční činnost ve stavebnictví, montáže konstrukcí, specializované stavební činnosti, oprava silničních vozidel, opravy ostatních dopravních prostředků, opravy, revize a zkoušky vyhrazených zdvihacích zařízení, montáž, opravy, revize a zkoušky vyhrazených elektrických zařízení, pronájem stavebních strojů, nářadí a přístrojů, provozování čerpacích stanic s palivy a mazivy, stavebnictví, stavební činnost, provádění stavebních prací, oprav a přestaveb nemovitostí, stavební rekonstrukce, demolice staveb, zprostředkování stavebních prací, zprostředkování oprav a přestaveb nemovitostí, montované stavby bytů, domů a průmyslových prostor, vodohospodářské stavby, parkové úpravy zeleně v rámci dokončování staveb, pronájem a půjčování stavebních mechanismů, opravy motorových vozidel a stavebních mechanismů, stavby bytové, občanské a průmyslové, inženýrské stavby, opravárenské služby ve stavebnictví, zámečnické služby, montážní práce v oboru kovo, pronájem stavebních strojů a zařízení, dodavatelské činnosti pro třetí osoby v investiční výstavbě, ve výstavbě bytů a nemovitostí, stavební činnost a veškeré služby s tím související spadající do této třídy, provádění stavebních prací, a to staveb občanských, průmyslových a inženýrských, provádění podzemních staveb, provádění staveb na klíč, veškeré stavební práce, truhlářské a tesařské služby, sádkartónové práce a montáž sádkartónových konstrukcí podhledů, montáž zdvojených podlah, provádění izolace objektů a střech, asfaltování, zateplování a čištění budov, rekonstrukce, modernizace a opravy nemovitostí, bytového a nebytového fondu, odstraňování staveb, zprostředkovatelské činnosti v oblasti stavebnictví a služeb souvisejících jako obstarávání stavebních povolení, stavební dozor, zprostředkování kolaudace staveb, pronájem bagrů, rypadel, buldozerů, jeřábů, stavebních, pronájem lešení, strojů k hutnění povrchů, ke stavbě pozemních komunikací a stavební mechanizace, služby pronájmu nářadí a konstrukčního materiálu, poradenské a konzultační služby v oblasti stavebnictví, stavebních materiálů a efektivnosti jejich použití, poskytování stavebních informací, stavebnictví a demolice staveb, provádění pozemních a inženýrských staveb, sanace staveb a stavební rekonstrukce, zemní výkopové práce, montáž (instalace) oken, dveří, stěn, zimních zahrad, fasád a jiných výplní stavebních otvorů a s tím související stavební služby, výstavba a přeložky inženýrských sítí, topenářské práce, zednické služby, obkladačské služby, úprava povrchů související se stavební činností, izolování staveb, tepelné izolace a izolace staveb proti vlhkosti, montáž, opravy a údržba ocelových konstrukcí, vyztužování budov, služby stabilizace půdy vkládáním výztužných tyčí, montáž monolitických konstrukcí, sklenářské služby, instalace, montáž, údržba a opravy skel, oken a žaluzií, pronájem nástrojů, strojů a zařízení a vybavení pro stavebnictví, demolice, úklid a údržbu, údržba a opravy motorových vozidel, stavební dozor, údržba a opravy součástí a příslušenství budov, čištění interiérů a exteriérů budov, provádění průmyslových staveb, provádění inženýrských staveb včetně technického vybavení sídlišť, provádění bytových a občanských staveb, rekonstrukce z oblasti stavebnictví včetně provádění dodávek v profesích zednictví, tesařství, obklady, štukatérství a čištění fasád, realizace stavebních zakázek, budování inženýrských sítí, montované stavby bytů a průmyslových prostor, provádění inženýrských, průmyslových, bytových a občanských oprav a staveb, opravy staveb, izolace, provádění pozemních a podzemních staveb, sanace staveb a stavební rekonstrukce, údržba odstraňování staveb, vrty, montáž, opravy, údržba a revize elektrických strojů a elektronických zařízení, opravy a údržba dopravních prostředků, stavebních strojů, opravy karosérií, údržba a revize zdvihacích strojů a zařízení; (39) doprava materiálu, silniční motorová doprava, pronájem motorových vozidel, doprava, balení a skladování zboží, organizování cest, přeprava, doprava, čerpání stavebních materiálů uvedených ve třídě 19 s následnou dopravou a skladováním, dodávky staveb a částí v uvedených oborech, silniční motorová doprava osobní, silniční motorová doprava nákladní, pronájem parkovacích ploch, přeprava osob motorovými vozidly, balení, skladování a přeprava zboží, materiálů, surovin, pronájem a půjčování motorových vozidel, spediční služba, zásilková služba, zprostředkování dopravy, přeprava, doprava,

skladování a uložení stavebních materiálů, přeprava betonu, služby cestovní kanceláře týkající se zprostředkování zájezdů a dopravy, doprava a přeprava materiálu, pronájem dopravních prostředků, pronájem průmyslového zboží, např. chladicích a mrazicích zařízení, doprava a skladování; (42) výzkum a vývoj v oblasti stavebnictví, expertizní inženýrská činnost ve výstavbě, projektová činnost, geodetické a kartografické práce, tvorba softwaru, provozování akreditovaných laboratorů na zkoušení betonů, živických materiálů a zkoušení fyzikálně mechanických parametrů dalších stavebních materiálů, vývojová, projektová, inženýrská a designerská činnost ve stavebnictví, inženýrská činnost v investiční výstavbě, poradenská činnost v oblasti stavebnictví v rámci této třídy, poradenství, konzultace a znalecké posudky ve stavebnictví a projekci staveb, projektová činnost ve stavebnictví, projektování pozemkových úprav, projektování inženýrských sítí, projektování sadových a parkových úprav, inženýrské a projektové služby ve stavebnictví a v investiční výstavbě, inženýrsko-projektová činnost ve všech oblastech investiční výstavby, urbanismu, krajinářské tvorby a ve všech oblastech pozemních staveb i infrastruktury, projektová příprava staveb, stavebně technické expertizy, rozpočty, počítačová grafika, kontrolní služby, kontrola kvality v oblasti stavebnictví, statické studie včetně expertiz, služby architekta, znalecké posudky v oblasti stavebnictví a stavební ekonomie, rešeršní služby v celé oblasti stavebnictví, konstruktérské práce ve strojírenství, rekonstrukce a revitalizace bytových domů, projektování energeticky úsporných staveb, konstruktérské práce v oblasti stavebnictví (zpracování výkresové dokumentace), energetický audit, posuzování energetické náročnosti budov, tvorba projektů s využitím alternativních zdrojů energie včetně tepelných čerpadel a solární energie, stavebně technické expertizy (rozpočty), poradenství a konzultace v projekci staveb, projektová činnost a technické výpočty, geodézie, zeměměřičská činnost a služby, výzkumné a vývojové činnosti v oblasti stavebnictví, příprava rozvojových a investičních programů, řízení jakosti, certifikace (kontrola kvality), provozování archivní služby, a to elektronické ukládání a archivace elektronických dat, údržba a servis softwaru, projektování staveb, výzkum a vývoj stavebních materiálů, inženýrská činnost a služby, zejména v oblasti investiční výstavby, inženýrské práce a odborné poradenství v rámci této třídy, pronájem výpočetní techniky; (43) hostinská činnost, ubytovací a stravovací služby.

- (730) NEOL - STAV, s.r.o., Wolkerova 1210/27, Olomouc, 77900, CZ
(740) Ing. Petr Soukup, tř. Svobody 43/39, Olomouc, 77900

- (210) O-575265
(220) 19.10.2021
(320) 19.10.2021
(511) 9, 11, 16, 35, 36, 37, 39, 40, 42
(540)



- (593) Obrazová
(510) (9) strojně čitelné nosiče informací, informace šířené na strojně čitelných nosičích, informace šířené elektronickou cestou, software, interaktivní a grafické programy, elektronická periodika, elektronické katalogy a jiné propagační a reklamní materiály v elektronické podobě, obrazové a grafické záznamy, hardware, zařízení měřící a signalizační, elektrické rozvaděče, přístroje a nástroje geodetické, elektrické v rámci této třídy, a to přístroje na zaznamenávání času, automatické časové spínače (s výjimkou pro hodinářství), elektrické zařízení pro dálkové ovládání průmyslových procesů a monitorovací přístroje elektrické, přístroje optické, přístroje pro vážení, měření, signalizaci, kontrolu (inspekci), zařízení telekomunikační; (11) potrubní armatury uzavírací, regulační, redukční, zpětné a pojistné spadající do této třídy, zařízení regulační spadající do této třídy, potrubní armatury (kohouty, ventily, šoupátka a zpětné klapky) v jiných třídách neobsažené, zařízení pro čištění, úpravu a rozvod vody a pro zásobování vodou, tepelná čerpadla, tlakové vodní nádrže, tlakové zásobníky vody, vodovodní hydranty, zařízení pro odvádění vod stokových a odpadních a k jejich čištění; (16) papír a papírenské výrobky, a to papírové vlajky, vlaječky a praporky, papírové obaly a obálky, etikety (s výjimkou

textilních), periodické a neperiodické tiskoviny a tiskárenské výrobky, tiskopisy všeho druhu, knihy, časopisy, noviny, katalogy, prospekty, plakáty, letáky a jiné propagační, reklamní a informační materiály spadající do této třídy, pohlednice, fotografie, grafická a kartografická díla a jiná vyobrazení na papírovém nosiči, výkresová dokumentace, výstupy počítačů na papírovém nosiči, záložky do knih, kalendáře, diáře, poznámkové bloky, papír dopisní a kancelářský, pořadače, rychlovažače, sáčky a tašky z papíru a plastů v jiné třídě nezařazené, stojánky na psací potřeby, stojánky na fotografie, stojánky na razítka, stojánky na kancelářské potřeby, psací, školní a kancelářské potřeby s výjimkou nábytku, pouzdra na doklady, razítka a kancelářské potřeby, obaly (papírnické výrobky), vývěsní štíty z papíru nebo lepenky; (35) zprostředkování obchodu s výše uvedenými výrobky ve tř. 9, 11 a 16, zprostředkování obchodu s palivou a mazivy, zprostředkování obchodu s kovovými potrubními armaturami, hadicemi ohebnými nekovovými, trubkami ohebnými a nekovovými, s materiály těsnícími a ucpávkovými, s materiály izolačními, reklamní, propagační a inzertní činnost, vydávání a šíření reklamních a propagačních materiálů, předvádění produktů a prezentace služeb, řízení obchodní společnosti, pomoc při řízení obchodních a průmyslových podniků, obchodní a podnikové poradenství, činnost organizačních a ekonomických poradců, obchodní administrativa, vedení účetnictví, činnost účetních poradců, sestavování statistických informací, studie a průzkum trhu, automatizované zpracování dat; (36) činnost finančních poradců, finanční analýzy, cenová politika v rámci této třídy, investorská činnost ve stavebnictví, pronájem a prodej nemovitostí, správa majetku, správa nemovitostí; (37) montáže, opravy, údržba vyhrazených elektrických zařízení, instalace a opravy elektrických strojů a přístrojů, instalace a opravy elektronických a telekomunikačních zařízení, montáže, opravy, údržba a revize vodovodů a kanalizací, instalace a renovace kanalizací, správa (údržba) vodovodů a kanalizací, montáže a opravy vyhrazených tlakových zařízení, včetně tlakových nádob, opravy klimatizačních zařízení, opravy čerpadel, elektromontážní, elektroinstalační, vodoinstalační práce, práce potrubářské, studnařství, zemní práce, úpravy ploch, provádění staveb, včetně jejich změn, udržovacích prací na nich a jejich odstraňování, montáže, seřizování a opravy měřidel, včetně zajišťování těchto prací, stavební dozor, údržba a opravy silničních vozidel, revize vyhrazených elektrických zařízení, revize vyhrazených tlakových zařízení, včetně tlakových nádob v rámci této třídy; (39) silniční motorová doprava, distribuce pitné a užitkové vody, skladování materiálů, hmot a kapalin, provozování deponií (skladů); (40) výroba a úprava pitné a užitkové vody, odkanalizování a čištění odpadních vod, zpracování a úprava kalů pro jejich druhotné využití, recyklace výkopků, úprava zemin (dekontaminace), nakládání s odpady, jejich zpracování, recyklace a likvidace, výroba elektrické energie, kovoobrábění, zámečnické práce - zpracovávání kovů, tváření kovů; (42) konstrukční, projekční, technologická a inženýrská činnost spadající do této třídy, geologické práce a geologické průzkumy, zeměměřičské činnosti, chemické analýzy a jiné odborné laboratorní činnosti, kontrola kvality vod, měření a kontrola průtoků vod, zkoušky vodotěsnosti, odborné poradenství ve vodo hospodářské činnosti, inženýrské expertizy v oboru vod a odpadů, vyhledávání poruch technickými prostředky, diagnostika vodovodních a kanalizačních sítí, činnost technických poradců v oblasti úpravy vody a čištění odpadních vod, tvorba softwaru, počítačová grafika, údržba programů počítačů, správa počítačových sítí v rámci této třídy.

(591) Barevná

(730) VODÁRNA SOKOLOVSKO s.r.o., Jiřího Dimitrova 1619, Sokolov, 35601, CZ

(740) ZEMAN - podkrušnohorská patentová a známková kancelář, Petr Zeman, patentový zástupce, Hradní 301/9, Loket, 35733

(210) O-575323

(220) 21.10.2021

(320) 21.10.2021

(511) 6, 7, 8, 16, 19, 35, 36, 37, 39, 42, 43

(540)



(593) Obrazová

(510) (6) kovové stavební výrobky a kovové stavební materiály, jako jsou trubní materiály, armatury, bazény, dveře, okna, konstrukce lodžii, schody, zábradlí, vzduchotechnická potrubí a komponenty, kovové konstrukce, hutní materiál, okapy (kovové), spojovací materiál, zámečnické a klempířské dílce, kovové kontejnery, zámečnické výrobky, kovové výrobky, veškeré kovové stavební materiály, výtuzní kovové materiály, trubky kovové, lešení kovové, bednění kovové, nosníky kovové, armatury kovové, ocelové konstrukce, přenosné kovové stavební výrobky, stavební materiály z bílého kovu, odlitky z barevných kovů a jejich slitin, stavební kování apod., kovové kabely a dráty neelektrické, kovové výrobky pro truhlářskou a tesařskou výrobu, kovové střešní krytiny, kování okenní, dveřní a nábytkové, hutní výrobky, vodoinstalační, plynoinstalační a topenářský materiál včetně armatur a příslušenství z kovu zařazený do této třídy, ostatní kovové výrobky nezařazené v jiných třídách, kovové stavební konstrukce, kovové stavební materiály a prvky, okna, dveře a vrata z kovu a slitin kovu, kovové stěny, výlohy a výkladce z kovů, zemní zahrady a fasády z kovu, žebříky a lešení, kovové, obecné kovy a jejich slitiny, hutní materiály, jako jsou kovové profily, plechy, trubky, potrubí, kovové spojovací materiály, šrouby, matky, nýty, bílé kovy, kabely, dráty a řetězy kovové, kovové kliky, držadla, úchyty a madla, dveřní a okenní kování, kovové dveřní a okenní rámy, dveřní a okenní uzavěry, s výjimkou elektrických, kovové dveřní a okenní záržky a dveřní a okenní zástrčky, kovové kladky pro posuvné dveře a vodící kladky pro okna, kovové klenby, klíče, kovová potrubí pro instalace ventilace a klimatizace, kovové kolejničky, kovové konstrukce, kovové konzoly pro stavebnictví, sítě proti hmyzu kovové, drobné kovové zboží, kovové krovy, kovové střešní krytiny, kovové vodící lišty, kovová madla, kovové markýzy, kovové mříže, okapní žlaby (kovové), kovové okapové roury, kovové okenice, kovové okenní panty, kovové dveřní závěsy (kovové) pro stavebnictví, kovové stropní desky, kovové stavební nosníky, kovové střechy, krytina střešní (kovová), kovová střešní krytina obsahující fotovoltaické články, kovové tyče, kovové výplně dveří, kovové západky, kovové žaluzie, kovové parapety, části a příslušenství všech výše uvedených výrobků, zahnuté ve třídě 6, kovové stavební materiály, a to prefabrikované betonářské výtuzě, kovové stavební konstrukce, obecné kovy a slitiny v jiné třídě neuvedené, armatury kovové do betonu, dráty ocelové, konstrukce kovové stavební, kovová lana, lešení kovová, kovové výtuzě pro stavby, výtuzě kovové do betonu, kovové armatury pro stavby, trubky, ocelové konstrukce; (7) malá mechanizace, jako jsou elektrické vrtačky, brusky, vibrátory, pily, cirkulárky, frézy na dřevo, elektrické hoblíky, míchačky, drážkovače, vstřelovací přístroje, elektrická stříkací zařízení, zdvihací stroje a zařízení, razičí stroje a vrtná zařízení; (8) ruční stavební nářadí, jako jsou ruční pily, kladívka, hladítka, stěrky; (16) tiskoviny všeho druhu, periodický a neperiodický tisk, časopisy, noviny, knihy, prospekty, brožury, papír, lepenka, obchodní a propagační tiskoviny, tištěné tiskoviny všeho druhu, odborné publikace, nosiče informací v rozsahu třídy 16; (19) nekovové stavební výrobky a nekovové stavební hmoty a materiály, jako jsou krytiny plochých střešních na bázi asfaltů a modifikovaných asfaltů, betonové směsi, živčinné směsi, zdící materiál, krytiny střešní nekovové, cement, omítkové směsi, dřevo stavební, nekovové pevné trubní materiály na bázi betonu pro inženýrské sítě i pro technická zařízení budov, okna nekovová, dlažba a obklady nekovové, betonové prvky, bazény plavecké nekovové, dveře nekovové, dřevěné konstrukce, betonové a železobetonové prefabrikáty, stavební materiály nekovové, nekovový stavební materiál včetně betonu, betonových směsí, betonových prefabrikátů, samonivelačních litych směsí a potěrů na bázi cementu i síranu vápenatého, střešní krytina, okapy (nekovové), truhlářské dílce, beton, betonová směs, omítkové a fasádní směsi, stavební prefabrikáty, cihly všech druhů, kámen přírodní a umělý, vápno, malta, písek, šterk, plastové, kameninové nebo cementové roury,

obkladová keramika, materiál na stavbu cest, asfalt, živec, mobilní buňky, ubytovny a kontejnery (nekovové), přenosné domy, komíny (nekovové), trámy, stavební díly ze dřeva, veškerý stavební materiál, včetně polozpracovaného řeziva (trámy, prkna, dřevěné panely, překližka, skleněné cihly a dlaždice apod.), kameninové cementové roury, stavební materiál pro stavbu cest, prefabrikáty pro stavebnictví, veškerý stavební materiál nekovový, a to tesařské výrobky z polozpracovaného řeziva, jako jsou dřevěné panely, vazníky, krovy, trámy, prkna, dřevotřísky, střešní prvky nekovové, cihly, tvárnice, sádkokartóny, keramické, betonové a železobetonové stavební dílce, stropní desky a nosníky, maltové směsi, vápno mleté volně ložené nebo balené, sádra, tašky střešní nekovové, lepenky pro stavby včetně lepenek střešních, nekovové části krytých vchodů a skleníků, parketové vlysy a dřevěné výrobky k pokrývání podlah, nekovové rámy a podpěry pro sklo, skleněné tabule, cementové a nekovové výrobky pro stavebnictví, nekovové prefabrikáty pro stavebnictví, stavební díly a polotovary z plastických hmot, jako jsou dveřní a okenní díly a obkladový materiál, přenosné chaty a jejich díly spadající do této třídy, betonové prefabrikáty, výrobky na stavbu cest, komíny (nekovové), polozpracované řezivo, betonové a železobetonové stavební konstrukce, stavební konstrukce s využitím dřeva a plastů, nekovové stavební materiály a prvky, nekovové dveře, vrata, okna a okenní kryty, nekovové konstrukce a přenosné stavební prvky, plastové dveře, dřevěná okna a dveře, nekovové stěny, dřevěná lešení, zimní zahrady z plastu, dřeva, dřevo-hliníku a skla, dřevěné obložení, opracované dřevo, stavební dřevo, dřevo jako polotovar, syntetický beton, hotové betonové směsi, hotový míchaný beton litý na místě, plniva pro použití při přípravě betonu, průmyslový beton k použití ve stavebním inženýrství, nekovové výplně pro dveře a okna, nekovové zárubně pro dveře, nekovové střešní krytiny, nekovové latě, nekovové lemování střech, lepenka pro stavební účely, nekovové lišty, markýzy (stavební konstrukce) jiné než z kovu a textilních materiálů, mížce (nekovové), nátěrové hmoty (stavební materiály), nekovové nosníky, nekovové obklady pro stavebnictví, nekovová obložení, nekovové okapní žlaby, nekovové okenice, nekovové rámy na okna, papír pro stavebnictví, nekovové pláště budov, nekovové podlahy, nekovové podpěry, nekovová potrubí pro ventilační a klimatizační zařízení, nekovové okenní a dveřní překladky, rolety (venkovní), kromě kovových a textilních, nekovové římsy, nekovové hmoty pro stavby, nekovové žaluzie, nekovové okenní parapety, nekovové sítě proti hmyzu, části a příslušenství všech výše uvedených výrobků, zahrnuté ve třídě 19, pevné plastové trubky pro domovní instalace a inženýrské sítě, nekovové stavební materiály, výrobky a hmoty, zejména betonové směsi, betonové a železobetonové prefabrikáty, nekovové přenosné domy, kamenné pomníky, stavební materiály nekovové jako cihly, tvárnice, zdící bloky, překladky, stropní prefabrikáty, trubky, beton a výrobky z betonu, cement a výrobky z cementu, betonové stavební materiály, kamenivo, nástavce na komíny nekovové, elektrické sloupky betonové, železniční pražce betonové, stavební dílce a prefabrikáty, polotovary pro stavby, jako jsou betonové směsi, bednění, výtěžce a nosníky, nekovové roury, trubky a potrubí, stavební konstrukce, střešní konstrukce, montované stavby, betonové a železobetonové stavební konstrukce, stavební konstrukce s využitím dřeva a plastů v rámci této třídy; (35) propagační činnost, reklama, pomoc při řízení obchodní činnosti, obchodní administrativa a kancelářské práce a marketingová činnost spojená s pronájmem nemovitého majetku, zasílání reklamních materiálů zákazníkům, vydávání reklamních tiskovin, zpráv a informací pro reklamní účely; (36) realitní činnost, prodej, koupě, pronájem a správa nemovitého majetku, inženýrská, poradenská, obstaratelská a developperská činnost v investiční výstavbě, zajišťování financování pro stavební projekty, služby finančního plánování zaměřené na stavební projekty bytů a nebytových prostor včetně poskytování jiných než základních služeb zajišťujících řádný provoz nemovitostí, bytů a nebytových prostor, spadajících do této třídy, investorská činnost ve výstavbě; (37) stavební práce v oborech inženýrského, průmyslového a pozemního stavitelství, dodávky staveb a jejich částí v uvedených oborech, včetně bezvýkopových technologií a tunelování, montáže konstrukcí, servisní, dílenské a opravárenské služby ve stavebnictví, provádění staveb včetně jejich změn, udržovacích prací na nich a jejich odstraňování, zednictví, tesařství, obkladačství, pokrývačství, štukatérství, podlahářství, izolatérství, instalatérství, truhlářství, zámečnictví, topenářství, kominictví, malířství a natěračství, klempířství, půjčování stavebních strojů a zařízení, vodohospodářské stavby (ČOV), ekologické stavby a demolice staveb, poradenská činnost v oblasti stavebnictví, stavebnictví, opravy a instalační služby ve stavebnictví, pronájem zařízení spojených s technologií pro zpracování betonu, maltových směsí a pokládky samonivelačních podlahových směsí a potěrů, poradenská a konzultační činnost ve stavebnictví, pokládka výše uvedených výrobků ve třídě 19, zprostředkovatelská činnost v rozsahu výše uvedených služeb ve třídě 37, stavitelství, dozor nad stavbami, opravy a úpravy

nemovitostí navazující na investiční činnost ve stavebnictví, montáže konstrukcí, specializované stavební činnosti, oprava silničních vozidel, opravy ostatních dopravních prostředků, opravy, revize a zkoušky vyhrazených zdvihacích zařízení, montáž, opravy, revize a zkoušky vyhrazených elektrických zařízení, pronájem stavebních strojů, nářadí a přístrojů, provozování čerpacích stanic s palivou a mazivou, stavebnictví, stavební činnost, provádění stavebních prací, oprav a přestaveb nemovitostí, stavební rekonstrukce, demolice staveb, zprostředkování stavebních prací, zprostředkování oprav a přestaveb nemovitostí, montované stavby bytů, domů a průmyslových prostor, vodohospodářské stavby, parkové úpravy zeleně v rámci dokončování staveb, pronájem a půjčování stavebních mechanismů, opravy motorových vozidel a stavebních mechanismů, stavby bytové, občanské a průmyslové, inženýrské stavby, opravárenské služby ve stavebnictví, zámečnické služby, montážní práce v oboru kovo, pronájem stavebních strojů a zařízení, dodavatelské činnosti pro třetí osoby v investiční výstavbě, ve výstavbě bytů a nemovitostí, stavební činnost a veškeré služby s tím související spadající do této třídy, provádění stavebních prací, a to staveb občanských, průmyslových a inženýrských, provádění podzemních staveb, provádění staveb na klíč, veškeré stavební práce, truhlářské a tesařské služby, sádkokartónové práce a montáž sádkokartónových konstrukcí podhledů, montáž zdvojených podlah, provádění izolace objektů a střech, asfaltování, zateplování a čištění budov, rekonstrukce, modernizace a opravy nemovitostí, výrobové a nebytového fondu, odstraňování staveb, zprostředkovatelské činnosti v oblasti stavebnictví a služeb souvisejících, jako obstarávání stavebních povolení, stavební dozor, zprostředkování kolaudace staveb, pronájem bagrů, rypadel, buldozérů, jeřábů, stavebních, pronájem lešení, strojů k hutnění povrchů, ke stavbě pozemních komunikací a stavební mechanizace, služby pronájmu nářadí a konstrukčního materiálu, poradenská a konzultační služby v oblasti stavebnictví, stavebních materiálů a efektivnosti jejich použití, poskytování stavebních informací, stavebnictví a demolice staveb, provádění pozemních a inženýrských staveb, sanace staveb a stavební rekonstrukce, zemní výkopové práce, montáž (instalace) oken, dveří, stěn, zimních zahrad, fasád a jiných výplní stavebních otvorů a s tím související stavební služby, výstavba a přeložky inženýrských sítí, topenářské práce, zednické služby, obkladačské služby, úprava povrchů související se stavební činností, izolování staveb, tepelné izolace a izolace staveb proti vlhkosti, montáž, opravy a údržba ocelových konstrukcí, vyztužování budov, služby stabilizace půdy vkládáním výztužných tyčí, montáž monolitických konstrukcí, sklenářské služby, instalace, montáž, údržba a opravy skel, oken a žaluzií, pronájem nástrojů, strojů a zařízení a vybavení pro stavebnictví, demolice, úklid a údržbu, údržba a opravy motorových vozidel, stavební dozor, údržba a opravy součástí a příslušenství budov, čištění interiérů a exteriérů budov, provádění průmyslových staveb, provádění inženýrských staveb včetně technického vybavení sídlišť, provádění bytových a občanských staveb, rekonstrukce z oblasti stavebnictví včetně provádění dodávek v profesích zednictví, tesařství, obklady, štukatérství a čištění fasád, realizace stavebních zakázek, budování inženýrských sítí, montované stavby bytů a průmyslových prostor, provádění inženýrských, průmyslových a bytových a občanských oprav a staveb, opravy staveb, izolace, provádění pozemních a podzemních staveb, sanace staveb a stavební rekonstrukce, údržba odstraňování staveb, vrty, montáž, opravy, údržba a revize elektrických strojů a elektronických zařízení, opravy a údržba dopravních prostředků, stavebních strojů, opravy karosérií, údržba a revize zdvihacích strojů a zařízení; (39) doprava materiálu, silniční motorová doprava, pronájem motorových vozidel, doprava, balení a skladování zboží, organizování cest, přeprava, doprava, čerpání stavebních materiálů uvedených ve třídě 19 s následnou dopravou a skladováním, dodávky staveb a částí v uvedených oborech, silniční motorová doprava osobní, silniční motorová doprava nákladní, pronájem parkovacích ploch, přeprava osob motorovými vozidly, balení, skladování a přeprava zboží, materiálů, surovin, pronájem a půjčování motorových vozidel, spediční služba, zásilková služba, zprostředkování dopravy, přeprava, doprava, skladování a uložení stavebních materiálů, přeprava betonu, služby cestovní kanceláře týkající se zprostředkování zájezdů a dopravy, doprava a přeprava materiálu, pronájem dopravních prostředků, pronájem průmyslového zboží, např. chladicích a mrazicích zařízení, doprava a skladování; (42) výzkum a vývoj v oblasti stavebnictví, expertizní inženýrská činnost ve výstavbě, projektová činnost, geodetické a kartografické práce, tvorba softwaru, provozování akreditovaných laboratorů na zkoušení betonů, živčících materiálů a zkoušení fyzikálně mechanických parametrů dalších stavebních materiálů, vývojová, projekční, inženýrská a designerská činnost ve stavebnictví, inženýrská činnost v investiční výstavbě, poradenská činnost v oblasti stavebnictví v rámci této třídy, poradenství, konzultace a znalecké posudky ve stavebnictví a projekci staveb, projektová činnost ve stavebnictví, projektování pozemkových úprav, projektování inženýrských

sítí, projektování sadových a parkových úprav, inženýrské a projektové služby ve stavebnictví a v investiční výstavbě, inženýrsko-projektová činnost ve všech oblastech investiční výstavby, urbanismu, krajinářské tvorby a ve všech oblastech pozemních staveb i infrastruktury, projektová příprava staveb, stavebně technické expertizy, rozpočty, počítačová grafika, kontrolní služby, kontrola kvality v oblasti stavebnictví, statické studie včetně expertiz, služby architekta, znalecké posudky v oblasti stavebnictví a stavební ekonomie, rešeršní služby v celé oblasti stavebnictví, konstruktérské práce ve strojírenství, rekonstrukce a revitalizace bytových domů, projektování energeticky úsporných staveb, konstruktérské práce v oblasti stavebnictví (zpracování výkresové dokumentace), energetický audit, posuzování energetické náročnosti budov, tvorba projektů s využitím alternativních zdrojů energie včetně tepelných čerpadel a solární energie, stavebně technické expertizy (rozpočty), poradenství a konzultace v projekci staveb, projektová činnost a technické výpočty, geodézie, zeměměřičská činnost a služby, výzkumné a vývojové činnosti v oblasti stavebnictví, příprava rozvojových a investičních programů, řízení jakosti, certifikace (kontrola kvality), provozování archivní služby, a to elektronické ukládání a archivace elektronických dat, údržba a servis softwaru, projektování staveb, výzkum a vývoj stavebních materiálů, inženýrská činnost a služby, zejména v oblasti investiční výstavby, inženýrské práce a odborné poradenství v rámci této třídy, pronájem výpočetní techniky; (43) hostinská činnost, ubytovací a stravovací služby.

(730) **NEOL - STAV, s.r.o.**, Wolkera 1210/27, Olomouc, 77900, CZ
(740) Ing. Petr Soukup, tř. Svobody 43/39, Olomouc, 77900

(210) **O-575332**
(220) 21.10.2021
(320) 21.10.2021
(511) 9, 35, 41, 42
(540)



(593) Obrazová
(510) (9) nahraný obsah (počítačové programy, data a informace), informační technologie a audiovizuální, multimediální a fotografické přístroje; (35) reklamní, marketingové a propagační služby, pomoc v obchodní a podnikatelské činnosti, management a administrativní služby; (41) služby v oblasti vzdělávání, zábavy a sportu, zveřejňování, oznamování a psaní textů, překladatelské a tlumočnické služby, rezervace vstupenek na vzdělávací, zábavní a sportovní aktivity a akce a související rezervační služby; (42) služby v oblasti informačních technologií, návrhářství.
(730) **Target Pictures Production s.r.o.**, Opletalova 1417/25, Praha 1, Nové Město, 11000, CZ

(210) **O-575338**
(220) 21.10.2021
(320) 21.10.2021
(511) 16, 35, 41
(540)

Share the Past, Create the Future

(592) Slovní
(510) (16) papír a lepenka, tiskárenské výrobky, potřeby pro vazbu knih, fotografie, papírnické zboží a kancelářské potřeby s výjimkou nábytku, lepidla pro kancelářské potřeby nebo pro domácnost, potřeby pro rýsování a kreslení a potřeby pro umělce, malířské štětce, tištěné instruktážní a výukové materiály, plastové archy, fólie a sáčky pro balení a obaly, tiskařské typy, štočky; (35) reklama, propagace, řízení, organizace a administrativa obchodní činnosti, kancelářské práce; (41) vzdělávání, školení, zábava, sportovní a kulturní činnosti.
(730) **Lobkowicz William**, 8. listopadu 612/33, Praha 6, Břevnov, 16900, CZ
(740) PETERKA & PARTNERS advokátní kancelář, Mgr. Zdeněk Beránek, U sanatoria 1578/2, Praha 5, Radotín, 15300

(210) **O-575343**
(220) 22.10.2021
(320) 22.10.2021
(511) 35, 36, 37
(540)



(593) Obrazová
(510) (35) marketing, obchodní zprostředkovatelské služby, propagace, reklama; (36) služby nemovitostní (realitní služby), pronájem (byty), pronájem nemovitostí a majetku, realitní agentura, realitní kancelář; (37) bytová výstavba, výstavba obytných budov.
(730) **Investment Development Property s.r.o.**, Potoky 552, Zlín, 76001, CZ
(740) Mgr. Lubomír Kazda, advokát, Půtova 1219/3, Praha 1, Nové Město, 11000

(210) **O-575352**
(220) 22.10.2021
(320) 22.10.2021
(511) 6, 7, 8, 16, 19, 35, 36, 37, 39, 42, 43
(540)



(593) Obrazová
(510) (6) kovové stavební výrobky a kovové stavební materiály, jako jsou trubní materiály, armatury, bazény, dveře, okna, konstrukce lodžii, schody, zábradlí, vzduchotechnická potrubí a komponenty, kovové konstrukce, hutní materiál, okapy (kovové), spojovací materiál, zámečnické a klempířské dílce, kovové kontejnery, zámečnické výrobky, kovové výrobky, veškeré kovové stavební materiály, výtuzní kovové materiály, trubky kovové, lešení kovové, bednění kovové, nosníky kovové, armatury kovové, ocelové konstrukce, přenosné kovové stavební výrobky, stavební

materiály z bílého kovu, odlitky z barevných kovů a jejich slitin, stavební kování apod., kovové kabely a dráty neelektrické, kovové výrobky pro truhlářskou a tesařskou výrobu, kovové střešní krytiny, kování okenní, dveřní a nábytkové, hutní výrobky, vodoinstallační, plynoinstallační a topenářský materiál včetně armatur a příslušenství z kovu zařazený do této třídy, ostatní kovové výrobky nezařazené v jiných třídách, kovové stavební konstrukce, kovové stavební materiály a prvky, okna, dveře a vrata z kovu a slitin kovu, kovové stěny, výlohy a výkladce z kovů, zimní zahrady a fasády z kovu, žebříky a lešení, kovové, obecné kovy a jejich slitiny, hutní materiály, jako jsou kovové profily, plechy, trubky, potrubí, kovové spojovací materiály, šrouby, matky, nýty, bílé kovy, kabely, dráty a řetězy kovové, kovové kliky, držadla, úchyty a madla, dveřní a okenní kování, kovové dveřní a okenní rámy, dveřní a okenní uzávěry, s výjimkou elektrických, kovové dveřní a okenní záržky a dveřní a okenní záržky, kovové kladky pro posuvné dveře a vodící kladky pro okna, kovové klenby, klíče, kovová potrubí pro instalaci ventilace a klimatizace, kovové kolejnice, kovové konstrukce, kovové konzoly pro stavebnictví, sítě proti hmyzu kovové, drobné kovové zboží, kovové krovky, kovové střešní krytiny, kovové vodící lišty, kovová madla, kovové markýzy, kovové mříže, okapní žlab (kovové), kovové okapové roury, kovové okenice, kovové okenní panty, kovové dveřní závěsy (kovové) pro stavebnictví, kovové stropní desky, kovové stavební nosníky, kovové střechy, krytina střešní (kovová), kovová střešní krytina obsahující fotovoltaické články, kovové tyče, kovové výplně dveří, kovové západky, kovové žaluzie, kovové parapety, části a příslušenství všech výše uvedených výrobků, zahrnuté ve třídě 6, kovové stavební materiály, a to prefabrikované betonářské výztuže, kovové stavební konstrukce, obecné kovy a slitiny v jiné třídě neuvedené, armatury kovové do betonu, dráty ocelové, konstrukce kovové stavební, kovová lana, lešení kovová, kovové výztuže pro stavby, výztuže kovové do betonu, kovové armatury pro stavby, trubky, ocelové konstrukce; (7) malá mechanizace, jako jsou elektrické vrtačky, brusky, vibrátory, pily, cirkulárky, frézy na dřevo, elektrické hoblíky, míchačky, drážkovače, vstřelovací přístroje, elektrická střikací zařízení, zdvihací stroje a zařízení, razicí stroje a vrtná zařízení; (8) ruční stavební nářadí, jako jsou ruční pily, kladívka, hladítka, stěrky; (16) tiskoviny všeho druhu, periodický a neperiodický tisk, časopisy, noviny, knihy, prospekty, brožury, papír, lepenka, obchodní a propagační tiskoviny, tištěné tiskoviny všeho druhu, odborné publikace, nosiče informací v rozsahu třídy 16; (19) nekovové stavební výrobky a nekovové stavební hmoty a materiály, jako jsou krytiny plochých střech na bázi asfaltů a modifikovaných asfaltů, betonové směsi, živičné směsi, zdící materiál, krytiny střešní nekovové, cement, omítkové směsi, dřevo stavební, nekovové pevné trubní materiály na bázi betonu pro inženýrské sítě i pro technická zařízení budov, okna nekovová, dlažba a obklady nekovové, betonové prvky, bazény plavecké nekovové, dveře nekovové, dřevěné konstrukce, betonové a železobetonové prefabrikáty, stavební materiály nekovové, nekovový stavební materiál včetně betonu, betonových směsí, betonových prefabrikátů, samonivelačních litých směsí a potěrů na bázi cementu i síranu vápenatého, střešní krytina, okapy (nekovové), truhlářské dílce, beton, betonová směs, omítkové a fasádní směsi, stavební prefabrikáty, cihly všech druhů, kámen přírodní a umělý, vápno, malta, písek, šterk, plastové, kameninové nebo cementové roury, obkladová keramika, materiál na stavbu cest, asfalt, živce, mobilní buňky, ubytovny a kontejnery (nekovové), přenosné domy, komíny (nekovové), trámy, stavební díly ze dřeva, veškerý stavební materiál, včetně polozpracovaného řeziva (trámy, prkna, dřevěné panely, překližka, skleněné cihly a dlaždice apod.), kameninové cementové roury, stavební materiál pro stavbu cest, prefabrikáty pro stavebnictví, veškerý stavební materiál nekovový, a to tesařské výrobky z polozpracovaného řeziva jako jsou dřevěné panely, vazníky, krovky, trámy, prkna, dřevotřísky, střešní prvky nekovové, cihly, tvárnice, sádkokartóny, keramické, betonové a železobetonové stavební dílce, stropní desky a nosníky, maltové směsi, vápno mleté volně ložené nebo balené, sádra, tašky střešní nekovové, lepenky pro stavby včetně lepenek střešních, nekovové části krytých vchodů a skleníků, parketové vlysy a dřevěné výrobky k pokrývání podlah, nekovové rámy a podpěry pro sklo skleněné tabule, cementové a nekovové výrobky pro stavebnictví, nekovové prefabrikáty pro stavebnictví, stavební díly a polotovary z plastických hmot, jako jsou dveřní a okenní díly a obkladový materiál, přenosné chaty a jejich díly spadající do této třídy, betonové prefabrikáty, výrobky na stavbu cest, komíny (nekovové), polozpracované řezivo, betonové a železobetonové stavební konstrukce, stavební konstrukce s využitím dřeva a plastů, nekovové stavební materiály a prvky, nekovové dveře, vrata, okna a okenní kryty, nekovové konstrukce a přenosné stavební prvky, plastové dveře, dřevěná okna a dveře, nekovové stěny, dřevěná lešení, zimní zahrady z plastu, dřeva, dřevo-hliníku a skla, dřevěná obložení, opracované dřevo, stavební dřevo, dřevo jako polotovar, syntetický beton, hotové betonové směsi, hotový míchaný beton litý na

místě, plniva pro použití při přípravě betonu, průmyslový beton k použití ve stavebním inženýrství, nekovové výplně pro dveře a okna, nekovové zárubně pro dveře, nekovové střešní krytiny, nekovové latě, nekovové lemování střech, lepenka pro stavební účely, nekovové lišty, markýzy (stavební konstrukce) jiné než z kovu a textilních materiálů, mříže (nekovové), nátěrové hmoty (stavební materiály), nekovové nosníky, nekovové obklady pro stavebnictví, nekovová obložení, nekovové okapní žlaby, nekovové okenice, nekovové rámy na okna, papír pro stavebnictví, nekovové pláště budov, nekovové podlahy, nekovové podpěry, nekovová potrubí pro ventilační a klimatizační zařízení, nekovové okenní a dveřní překlady, rolety (venkovní), kromě kovových a textilních, nekovové římsy, nekovové hmoty pro stavby, nekovové žaluzie, nekovové okenní parapety, nekovové sítě proti hmyzu, části a příslušenství všech výše uvedených výrobků, zahrnuté ve třídě 19, pevné plastové trubky pro domovní instalace a inženýrské sítě, nekovové stavební materiály, výrobky a hmoty, zejména betonové směsi, betonové a železobetonové prefabrikáty, nekovové přenosné domy, kamenné pomníky, stavební materiály nekovové jako cihly, tvárnice, zdící bloky, překlady, stropní prefabrikáty, trubky, beton a výrobky z betonu, cement a výrobky z cementu, betonové stavební materiály, kamenivo, nástavce na komíny nekovové, elektrické sloupy betonové, železniční pražce betonové, stavební dílce a prefabrikáty, polotovary pro stavby, jako jsou betonové směsi, bednění, výztuže a nosníky, nekovové roury, trubky a potrubí, stavební konstrukce, střešní konstrukce, montované stavby, betonové a železobetonové stavební konstrukce, stavební konstrukce s využitím dřeva a plastů v rámci této třídy; (35) propagační činnost, reklama, pomoc při řízení obchodní činnosti, obchodní administrativa a kancelářská práce a marketingová činnost spojená s pronájmem nemovitého majetku, zaslání reklamních materiálů zákazníkům, vydávání reklamních tiskovin, zpráv a informací pro reklamní účely; (36) realitní činnost, prodej, koupě, pronájem a správa nemovitého majetku, inženýrská, poradenská, obstaravatelská a developerská činnost v investiční výstavbě, zajišťování financování pro stavební projekty, služby finančního plánování zaměřené na stavební projekty bytů a nebytových prostor včetně poskytování jiných než základních služeb zajišťujících řádný provoz nemovitosti, bytů a nebytových prostor, spadajících do této třídy, investorská činnost ve výstavbě; (37) stavební práce v oborech inženýrského, průmyslového a pozemního stavitelství, dodávky staveb a jejich částí v uvedených oborech, včetně bezvýkopových technologií a tunelování, montáže konstrukcí, servisní, dílenské a opravárenské služby ve stavebnictví, provádění staveb včetně jejich změn, udržovacích prací na nich a jejich odstraňování, zednictví, tesařství, obkladačství, pokrývačství, štukatérství, podlahářství, izolatérství, instalatérství, truhlářství, zámečnictví, topenářství, kominictví, malířství a natěračství, klempířství, půjčování stavebních strojů a zařízení, vodo hospodářské stavby (ČOV), ekologické stavby a demolice staveb, poradenská činnost v oblasti stavebnictví, stavebnictví, opravy a instalační služby ve stavebnictví, pronájem zařízení spojených s technologií pro zpracování betonu, maltových směsí a pokládky samonivelačních podlahových směsí a potěrů, poradenská a konzultační činnost ve stavebnictví, pokládka výše uvedených výrobků ve třídě 19, zprostředkovatelská činnost v rozsahu výše uvedených služeb ve třídě 37, stavitelství, dozor nad stavbami, opravy a úpravy nemovitosti navazující na investiční činnost ve stavebnictví, montáže konstrukcí, specializované stavební činnosti, oprava silničních vozidel, opravy ostatních dopravních prostředků, opravy, revize a zkoušky vyhrazených zdvihacích zařízení, montáž, opravy, revize a zkoušky vyhrazených elektrických zařízení, pronájem stavebních strojů, nářadí a přístrojů, provozování čerpacích stanic s palivy a mazivy, stavebnictví, stavební činnost, provádění stavebních prací, oprav a přestaveb nemovitostí, stavební rekonstrukce, demolice staveb, zprostředkování stavebních prací, zprostředkování oprav a přestaveb nemovitostí, montované stavby bytů, domů a průmyslových prostor, vodo hospodářské stavby, parkové úpravy zeleně v rámci dokončování staveb, pronájem a půjčování stavebních mechanismů, opravy motorových vozidel a stavebních mechanismů, stavby bytové, občanské a průmyslové, inženýrské stavby, opravárenské služby ve stavebnictví, zámečnické služby, montážní práce v oboru kovo, pronájem stavebních strojů a zařízení, dodavatelské činnosti pro třetí osoby v investiční výstavbě, ve výstavbě bytů a nemovitostí, stavební činnost a veškeré služby s tím související spadající do této třídy, provádění stavebních prací, a to staveb občanských, průmyslových a inženýrských, provádění podzemních staveb, provádění staveb na klíč, veškeré stavební práce, truhlářské a tesařské služby, sádkokartónové práce a montáž sádkokartónových konstrukcí podhledů, montáž zdvojených podlah, provádění izolace objektů a střech, asfaltování, zateplování a čištění budov, rekonstrukce, modernizace a opravy nemovitostí, bytového a nebytového fondu, odstraňování staveb, zprostředkovatelské činnosti v oblasti stavebnictví a služeb souvisejících jako obstarávání stavebních povolení,

stavební dozor, zprostředkování kolaudace staveb, pronájem bagrů, rypadel, buldozerů, jeřábů, stavebních, pronájem lešení, strojů k hutnění povrchů, ke stavbě pozemních komunikací a stavební mechanizace, služby pronájmu nářadí a konstrukčního materiálu, poradenské a konzultační služby v oblasti stavebnictví, stavebních materiálů a efektivnosti jejich použití, poskytování stavebních informací, stavebnictví a demolice staveb, provádění pozemních a inženýrských staveb, sanace staveb a stavební rekonstrukce, zemní výkopové práce, montáž (instalace) oken, dveří, stěn, zimních zahrad, fasád a jiných výplní stavebních otvorů a s tím související stavební služby, výstavba a přeložky inženýrských sítí, topenářské práce, zednické služby, obkladačské služby, úprava povrchů související se stavební činností, izolování staveb, tepelné izolace a izolace staveb proti vlhkosti, montáž, opravy a údržba ocelových konstrukcí, vyztužování budov, služby stabilizace půdy vkládáním výztužných tyčí, montáž monolitických konstrukcí, sklenářské služby, instalace, montáž, údržba a opravy skel, oken a žaluzií, pronájem nástrojů, strojů a zařízení a vybavení pro stavebnictví, demolice, úklid a údržbu, údržba a opravy motorových vozidel, stavební dozor, údržba a opravy součástí a příslušenství budov, čištění interiérů a exteriérů budov, provádění průmyslových staveb, provádění inženýrských staveb včetně technického vybavení sídlišť, provádění bytových a občanských staveb, rekonstrukce z oblasti stavebnictví včetně provádění dodávek v profesích zednictví, tesařství, obklady, štukatérství a čištění fasád, realizace stavebních zakázek, budování inženýrských sítí, montované stavby bytů a průmyslových prostor, provádění inženýrských, průmyslových, bytových a občanských oprav a staveb, opravy staveb, izolace, provádění pozemních a podzemních staveb, sanace staveb a stavební rekonstrukce, údržba odstraňování staveb, vrty, montáž, opravy, údržba a revize elektrických strojů a elektronických zařízení, opravy a údržba dopravních prostředků, stavebních strojů, opravy karosérií, údržba a revize zdvihacích strojů a zařízení; (39) doprava materiálu, silniční motorová doprava, pronájem motorových vozidel, doprava, balení a skladování zboží, organizování cest, přeprava, doprava, čerpání stavebních materiálů uvedených ve třídě 19 s následnou dopravou a skladováním, dodávky staveb a částí v uvedených oborech, silniční motorová doprava osobní, silniční motorová doprava nákladní, pronájem parkovacích ploch, přeprava osob motorovými vozidly, balení, skladování a přeprava zboží, materiálů, surovin, pronájem a půjčování motorových vozidel, spediční služba, zásilková služba, zprostředkování dopravy, přeprava, doprava, skladování a uložení stavebních materiálů, přeprava betonu, služby cestovní kanceláře týkající se zprostředkování zájezdů a dopravy, doprava a přeprava materiálu, pronájem dopravních prostředků, pronájem průmyslového zboží, např. chladicích a mrazicích zařízení, doprava a skladování; (42) výzkum a vývoj v oblasti stavebnictví, expertizní inženýrská činnost ve výstavbě, projektová činnost, geodetické a kartografické práce, tvorba softwaru, provozování akreditovaných laboratoří na zkoušení betonů, živických materiálů a zkoušení fyzikálně mechanických parametrů dalších stavebních materiálů, vývojová, projekční, inženýrská a designérská činnost ve stavebnictví, inženýrská činnost v investiční výstavbě, poradenská činnost v oblasti stavebnictví v rámci této třídy, poradenství, konzultace a znalecké posudky ve stavebnictví a projekci staveb, projektová činnost ve stavebnictví, projektování pozemkových úprav, projektování inženýrských sítí, projektování sadových a parkových úprav, inženýrské a projektové služby ve stavebnictví a v investiční výstavbě, inženýrsko-projektová činnost ve všech oblastech investiční výstavby, urbanismu, krajinářské tvorby a ve všech oblastech pozemních staveb i infrastruktury, projektová příprava staveb, stavebně technické expertizy, rozpočty, počítačová grafika, kontrolní služby, kontrola kvality v oblasti stavebnictví, statické studie včetně expertiz, služby architekta, znalecké posudky v oblasti stavebnictví a stavební ekonomie, rešeršní služby v celé oblasti stavebnictví, konstruktérské práce ve strojírenství, rekonstrukce a revitalizace bytových domů, projektování energeticky úsporných staveb, konstruktérské práce v oblasti stavebnictví (zpracování výkresové dokumentace), energetický audit, posuzování energetické náročnosti budov, tvorba projektů s využitím alternativních zdrojů energie včetně tepelných čerpadel a solární energie, stavebně technické expertizy (rozpočty), poradenství a konzultace v projekci staveb, projektová činnost a technické výpočty, geodézie, zeměměřičská činnost a služby, výzkumné a vývojové činnosti v oblasti stavebnictví, příprava rozvojových a investičních programů, řízení jakosti, certifikace (kontrola kvality), provozování archivní služby, a to elektronické ukládání a archivace elektronických dat, údržba a servis softwaru, projektování staveb, výzkum a vývoj stavebních materiálů, inženýrská činnost a služby, zejména v oblasti investiční výstavby, inženýrské práce a odborné poradenství v rámci této třídy, pronájem výpočetní techniky; (43) hostinská činnost, ubytovací a stravovací služby.

(730) NEOL - STAV, s.r.o., Wolkerova 1210/27, Olomouc, 77900, CZ

(740) Ing. Petr Soukup, tř. Svobody 43/39, Olomouc, 77900

(210) O-575353

(220) 22.10.2021

(320) 22.10.2021

(511) 6, 7, 8, 16, 19, 35, 36, 37, 39, 42, 43

(540)



(593) Obrazová

(510) (6) kovové stavební výrobky a kovové stavební materiály, jako jsou trubní materiály, armatury, bazény, dveře, okna, konstrukce lodžii, schody, zábradlí, vzduchotechnická potrubí a komponenty, kovové konstrukce, hutní materiál, okapy (kovové), spojovací materiál, zámečnické a klempířské dílce, kovové kontejnery, zámečnické výrobky, kovové výrobky, veškeré kovové stavební materiály, výztužní kovové materiály, trubky kovové, lešení kovové, bednění kovové, nosníky kovové, armatury kovové, ocelové konstrukce, přenosné kovové stavební výrobky, stavební materiály z bílého kovu, odlitky z barevných kovů a jejich slitin, stavební kování apod., kovové kabely a dráty neelektrické, kovové výrobky pro truhlářskou a tesařskou výrobu, kovové střešní krytiny, kování okenní, dveřní a nábytkové, hutní výrobky, vodoinstalační, plynoinstalační a topenářský materiál včetně armatur a příslušenství z kovu zařazené do této třídy, ostatní kovové výrobky nezařazené v jiných třídách, kovové stavební konstrukce, kovové stavební materiály a prvky, okna, dveře a vrata z kovu a slitin kovu, kovové stěny, výlohy a výkladce z kovů, zimní zahrady a fasády z kovu, žebříky a lešení, kovové, obecné kovy a jejich slitiny, hutní materiály, jako jsou kovové profily, plechy, trubky, potrubí, kovové spojovací materiály, šrouby, matky, nýty, bílé kovy, kabely, dráty a řetězy kovové, kovové kliky, držadla, úchyty a madla, dveřní a okenní kování, kovové dveřní a okenní rámy, dveřní a okenní uzávěry, s výjimkou elektrických, kovové dveřní a okenní zarážky a dveřní a okenní zástrčky, kovové kladky pro posuvné dveře a vodící kladky pro okna, kovové klenby, klíče, kovová potrubí pro instalace ventilace a klimatizace, kovové kolejnice, kovové konstrukce, kovové konzoly pro stavebnictví, síť proti hmyzu kovové, drobné kovové zboží, kovové krovky, kovové střešní krytiny, kovové vodící lišty, kovová madla, kovové markýzy, kovové mříže, okapní žlab (kovové), kovové okapové roury, kovové okenice, kovové okenní panty, kovové dveřní závěsy (kovové) pro stavebnictví, kovové stropní desky, kovové stavební nosníky, kovové střechy, krytina střešní (kovová), kovová střešní krytina obsahující fotovoltaické články, kovové tyče, kovové výplně dveří, kovové západky, kovové žaluzie, kovové parapety, části a příslušenství všech výše uvedených výrobků, zahnuté ve třídě 6, kovové stavební materiály, a to prefabrikované betonářské výztuže, kovové stavební konstrukce, obecné kovy a slitiny v jiné třídě neuvedené, armatury kovové do betonu, dráty ocelové, konstrukce kovové stavební, kovová lana, lešení kovová, kovové výztuže pro stavby, výztuže kovové do betonu, kovové armatury pro stavby, trubky, ocelové konstrukce; (7) malá mechanizace, jako jsou elektrické vrtačky, brusky, vibrátory, pily, cirkulárky, frýzy na dřevo, elektrické hoblíky, míchačky, drážkovače, vstřelovací přístroje, elektrická stříkací zařízení, zdvihací stroje a zařízení, razičí stroje a vrtná zařízení; (8) ruční stavební nářadí, jako jsou ruční pily, kladívka, hladítka, šterky; (16) tiskoviny všeho druhu, periodický a neperiodický tisk, časopisy, noviny, knihy, prospekty, brožury, papír, lepenka, obchodní a propagační tiskoviny, tištěné tiskoviny všeho druhu, odborné publikace, nosiče informací v rozsahu třídy 16; (19) nekovové stavební výrobky a nekovové stavební hmoty a materiály, jako jsou krytiny plochých střešních na bázi asfaltů a modifikovaných asfaltů, betonové směsi, živičné směsi, zdící materiál, krytiny střešní nekovové, cement, omítkové směsi, dřevo stavební, nekovové pevné trubní materiály na bázi betonu pro inženýrské sítě i pro technická zařízení budov, okna nekovová, dlažba a obklady nekovové, betonové prvky, bazény plavecké nekovové, dveře nekovové, dřevěné konstrukce, betonové a železobetonové prefabrikáty, stavební materiály nekovové, nekovový stavební materiál včetně betonu, betonových směsí, betonových prefabrikátů, samonivelacích litých směsí a potěrů na bázi cementu i síranu vápenatého, střešní krytina, okapy (nekovové), truhlářské dílce, beton, betonová směs, omítkové a fasádní směsi, stavební prefabrikáty, cihly všech druhů, kámen přírodní a umělý, vápno, malta, písek, šterky, plastové, kameninové nebo cementové roury, obkladová keramika, materiál na stavbu cest, asfalt, živec, mobilní buňky, ubytovny a kontejnery (nekovové), přenosné domy, komíny (nekovové),

trámy, stavební díly ze dřeva, veškerý stavební materiál, včetně polozpracovaného řeziva (trámy, prkna, dřevěné panely, překližka, skleněné cihly a dlaždice apod.), kameninové cementové roury, stavební materiál pro stavbu cest, prefabrikáty pro stavebnictví, veškerý stavební materiál nekovový, a to tesařské výrobky z polozpracovaného řeziva jako jsou dřevěné panely, vazníky, krovky, trámy, prkna, dřevotřísky, střešní prvky nekovové, cihly, tvárnice, sádrokartóny, keramické, betonové a železobetonové stavební dílce, stropní desky a nosníky, maltové směsi, vápno mleté volně ložené nebo balené, sádra, tašky střešní nekovové, lepenky pro stavby včetně lepenek střešních, nekovové části krytých vchodů a skleníků, parketové vlysy a dřevěné výrobky k pokrývání podlah, nekovové rámy a podpěry pro sklo skleněné tabule, cementové a nekovové výrobky pro stavebnictví, nekovové prefabrikáty pro stavebnictví, stavební díly a polotovary z plastických hmot, jako jsou dveřní a okenní díly a obkladový materiál, přenosné chaty a jejich díly spadající do této třídy, betonové prefabrikáty, výrobky na stavbu cest, komíny (nekovové), polozpracované řezivo, betonové a železobetonové stavební konstrukce, stavební konstrukce s využitím dřeva a plastů, nekovové stavební materiály a prvky, nekovové dveře, vrata, okna a okenní kryty, nekovové konstrukce a přenosné stavební prvky, plastové dveře, dřevěná okna a dveře, nekovové stěny, dřevěná lešení, zimní zahrady z plastu, dřeva, dřevo-hliníku a skla, dřevěné obložení, opracované dřevo, stavební dřevo, dřevo jako polotovary, syntetický beton, hotové betonové směsi, hotový míchaný beton litý na místě, plniva pro použití při přípravě betonu, průmyslový beton k použití ve stavebním inženýrství, nekovové výplně pro dveře a okna, nekovové zárubné pro dveře, nekovové střešní krytiny, nekovové latě, nekovové lemování střeš, lepenka pro stavební účely, nekovové lišty, markýzy (stavební konstrukce) jiné než z kovu a textilních materiálů, mříže (nekovové), nátěrové hmoty (stavební materiály), nekovové nosníky, nekovové obklady pro stavebnictví, nekovová obložení, nekovové okapní žlaby, nekovové okenice, nekovové rámy na okna, papír pro stavebnictví, nekovové pláště budov, nekovové podlahy, nekovové podpěry, nekovová potrubí pro ventilační a klimatizační zařízení, nekovové okenní a dveřní překlady, rolety (venkovní), kromě kovových a textilních, nekovové římsy, nekovové hmoty pro stavby, nekovové žaluzie, nekovové okenní parapety, nekovové sítě proti hmyzu, části a příslušenství všech výše uvedených výrobků, zahrnuté ve třídě 19, pevné plastové trubky pro domovní instalace a inženýrské sítě, nekovové stavební materiály, výrobky a hmoty, zejména betonové směsi, betonové a železobetonové prefabrikáty, nekovové přenosné domy, kamenné pomníky, stavební materiály nekovové jako cihly, tvárnice, zdící bloky, překlady, stropní prefabrikáty, trubky, beton a výrobky z betonu, cement a výrobky z cementu, betonové stavební materiály, kamenivo, nástavce na komíny nekovové, elektrické sloupy betonové, železniční pražce betonové, stavební dílce a prefabrikáty, polotovary pro stavby, jako jsou betonové směsi, bednění, výztuže a nosníky, nekovové roury, trubky a potrubí, stavební konstrukce, střešní konstrukce, montované stavby, betonové a železobetonové stavební konstrukce, stavební konstrukce s využitím dřeva a plastů v rámci této třídy; (35) propagační činnost, reklama, pomoc při řízení obchodní činnosti, obchodní administrativa a kancelářské práce a marketingová činnost spojená s pronájmem nemovitého majetku, zaslání reklamních materiálů zákazníkům, vydávání reklamních tiskovin, zpráv a informací pro reklamní účely; (36) realitní činnost, prodej, koupě, pronájem a správa nemovitého majetku, inženýrská, poradenská, obstaravatelská a developerská činnost v investiční výstavbě, zajišťování financování pro stavební projekty, služby finančního plánování zaměřené na stavební projekty bytů a nebytových prostor včetně poskytování jiných než základních služeb zajišťujících řádný provoz nemovitostí, bytů a nebytových prostor, spadajících do této třídy, investorská činnost ve výstavbě; (37) stavební práce v oborech inženýrského, průmyslového a pozemního stavitelství, dodávky staveb a jejich částí v uvedených oborech, včetně bezvýkopových technologií a tunelování, montáže konstrukcí, servisní, dílenské a opravárenské služby ve stavebnictví, provádění staveb včetně jejich změn, udržovacích prací na nich a jejich odstraňování, zednictví, tesařství, obkladačství, pokrývačství, štukatérství, podlahářství, izolatérství, instalatérství, truhlářství, zámečnictví, topenářství, kominictví, malířství a natěračství, klempířství, půjčování stavebních strojů a zařízení, vodohospodářské stavby (ČOV), ekologické stavby a demolice staveb, poradenská činnost v oblasti stavebnictví, stavebnictví, opravy a instalační služby ve stavebnictví, pronájem zařízení spojených s technologií pro zpracování betonu, maltových směsí a pokládky samonivelačních podlahových směsí a potěrů, poradenská a konzultační činnost ve stavebnictví, pokládka výše uvedených výrobků ve třídě 19, zprostředkovatelská činnost v rozsahu výše uvedených služeb ve třídě 37, stavitelství, dozor nad stavbami, opravy a úpravy nemovitostí navazující na investiční činnost ve stavebnictví, montáže konstrukcí, specializované stavební činnosti, oprava silničních vozidel,

opravy ostatních dopravních prostředků, opravy, revize a zkoušky vyhrazených zdvihacích zařízení, montáž, opravy, revize a zkoušky vyhrazených elektrických zařízení, pronájem stavebních strojů, nářadí a přístrojů, provozování čerpacích stanic s palivou a mazivou, stavebnictví, stavební činnost, provádění stavebních prací, oprav a přestavbě nemovitostí, stavební rekonstrukce, demolice staveb, zprostředkování stavebních prací, zprostředkování oprav a přestavbě nemovitostí, montované stavby bytů, domů a průmyslových prostor, vodohospodářské stavby, parkové úpravy zeleně v rámci dokončování staveb, pronájem a půjčování stavebních mechanismů, opravy motorových vozidel a stavebních mechanismů, stavby bytové, občanské a průmyslové, inženýrské stavby, opravárenské služby ve stavebnictví, zámečnické služby, montážní práce v oboru kovo, pronájem stavebních strojů a zařízení, dodavatelské činnosti pro třetí osoby v investiční výstavbě, ve výstavbě bytů a nemovitostí, stavební činnost a veškeré služby s tím související spadající do této třídy, provádění stavebních prací, a to staveb občanských, průmyslových a inženýrských, provádění podzemních staveb, provádění staveb na klíč, veškeré stavební práce, truhlářské a tesařské služby, sádrokartonové práce a montáž sádrokartonových konstrukcí podhledů, montáž zdvojených podlah, provádění izolace objektů a střeš, asfaltování, zateplování a čištění budov, rekonstrukce, modernizace a opravy nemovitostí, bytového a nebytového fondu, odstraňování staveb, zprostředkovatelské činnosti v oblasti stavebnictví a služeb souvisejících jako obstarávání stavebních povolení, stavební dozor, zprostředkování kolaudace staveb, pronájem bagrů, rypadel, buldozerů, jeřábů, stavebních, pronájem lešení, strojů k hutnění povrchů, ke stavbě pozemních komunikací a stavební mechanizace, služby pronájmu nářadí a konstrukčního materiálu, poradenská a konzultační služby v oblasti stavebnictví, stavebních materiálů a efektivnosti jejich použití, poskytování stavebních informací, stavebnictví a demolice staveb, provádění pozemních a inženýrských staveb, sanace staveb a stavební rekonstrukce, zemní výkopové práce, montáž (instalace) oken, dveří, stěn, zimních zahrad, fasád a jiných výplní stavebních otvorů a s tím související stavební služby, výstavba a přeložky inženýrských sítí, topenářské práce, zednické služby, obkladačské služby, úprava povrchů související se stavební činností, izolování staveb, tepelné izolace a izolace staveb proti vlhkosti, montáž, opravy a údržba ocelových konstrukcí, vyztužování budov, služby stabilizace půdy vkládáním výztužných tyčí, montáž monolitických konstrukcí, sklenářské služby, instalace, montáž, údržba a opravy skel, oken a žaluzií, pronájem nástrojů, strojů a zařízení a vybavení pro stavebnictví, demolice, úklid a údržbu, údržba a opravy motorových vozidel, stavební dozor, údržba a opravy součástí a příslušenství budov, čištění interiérů a exteriérů budov, provádění průmyslových staveb, provádění inženýrských staveb včetně technického vybavení sídlišť, provádění bytových a občanských staveb, rekonstrukce v oblasti stavebnictví včetně provádění dodávek v profesích zednictví, tesařství, obklady, štukatérství a čištění fasád, realizace stavebních zakázek, budování inženýrských sítí, montované stavby bytů a průmyslových prostor, provádění inženýrských, průmyslových, bytových a občanských oprav a staveb, opravy staveb, izolace, provádění pozemních a podzemních staveb, sanace staveb a stavební rekonstrukce, údržba odstraňování staveb, vrty, montáž, opravy, údržba a revize elektrických strojů a elektronických zařízení, opravy a údržba dopravních prostředků, stavebních strojů, opravy koreserí, údržba a revize zdvihacích strojů a zařízení; (39) doprava materiálu, silniční motorová doprava, pronájem motorových vozidel, doprava, balení a skladování zboží, organizování cest, přeprava, doprava, čerpání stavebních materiálů uvedených ve třídě 19 s následnou dopravou a skladováním, dodávky staveb a částí v uvedených oborech, silniční motorová doprava osobní, silniční motorová doprava nákladní, pronájem parkovacích ploch, přeprava osob motorovými vozidly, balení, skladování a přeprava zboží, materiálů, surovin, pronájem a půjčování motorových vozidel, spediční služba, zásilková služba, zprostředkování dopravy, přeprava, doprava, skladování a uložení stavebních materiálů, přeprava betonu, služby cestovní kanceláře týkající se zprostředkování zájezdů a dopravy, doprava a přeprava materiálu, pronájem dopravních prostředků, pronájem průmyslového zboží, např. chladicích a mrazicích zařízení, doprava a skladování; (42) výzkum a vývoj v oblasti stavebnictví, expertizní inženýrská činnost ve výstavbě, projektová činnost, geodetické a kartografické práce, tvorba softwaru, provozování akreditovaných laboratoří na zkoušení betonů, živiných materiálů a zkoušení fyzikálně mechanických parametrů dalších stavebních materiálů, vývojová, projekční, inženýrská a designérská činnost ve stavebnictví, inženýrská činnost v investiční výstavbě, poradenská činnost v oblasti stavebnictví v rámci této třídy, poradenství, konzultace a znalecké posudky ve stavebnictví a projekci staveb, projektová činnost ve stavebnictví, projektování pozemkových úprav, projektování inženýrských sítí, projektování sadových a parkových úprav, inženýrské a projektové služby ve stavebnictví a v investiční výstavbě, inženýrsko-projektová

činnost ve všech oblastech investiční výstavby, urbanismu, krajinářské tvorby a ve všech oblastech pozemních staveb i infrastruktury, projektová příprava staveb, stavebně technické expertizy, rozpočty, počítačová grafika, kontrolní služby, kontrola kvality v oblasti stavebnictví, statické studie včetně expertiz, služby architekta, znalecké posudky v oblasti stavebnictví a stavební ekonomie, rešeršní služby v celé oblasti stavebnictví, konstruktérské práce ve strojírenství, rekonstrukce a revitalizace bytových domů, projektování energeticky úsporných staveb, konstruktérské práce v oblasti stavebnictví (zpracování výkresové dokumentace), energetický audit, posuzování energetické náročnosti budov, tvorba projektů s využitím alternativních zdrojů energie včetně tepelných čerpadel a solární energie, stavebně technické expertizy (rozpočty), poradenství a konzultace v projekci staveb, projektová činnost a technické výpočty, geodézie, zeměměřičská činnost a služby, výzkumné a vývojové činnosti v oblasti stavebnictví, příprava rozvojových a investičních programů, řízení jakosti, certifikace (kontrola kvality), provozování archivní služby, a to elektronické ukládání a archivace elektronických dat, údržba a servis softwaru, projektování staveb, výzkum a vývoj stavebních materiálů, inženýrská činnost a služby, zejména v oblasti investiční výstavby, inženýrské práce a odborné poradenství v rámci této třídy, pronájem výpočetní techniky; (43) hostinská činnost, ubytovací a stravovací služby.

(730) NEOL - STAV, s.r.o., Wolkerova 1210/27, Olomouc, 77900, CZ

(740) Ing. Petr Soukup, tř. Svobody 43/39, Olomouc, 77900

(210) O-575354

(220) 22.10.2021

(320) 22.10.2021

(511) 6, 7, 8, 16, 19, 35, 36, 37, 39, 42, 43

(540)

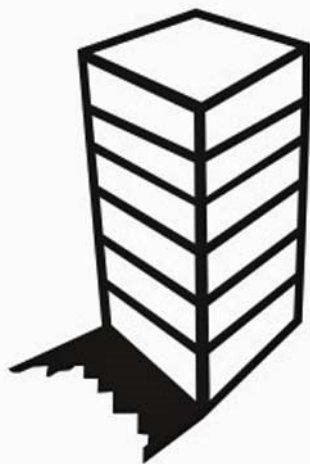

(593) Obrazová

(510) (6) kovové stavební výrobky a kovové stavební materiály, jako jsou trubní materiály, armatury, bazény, dveře, okna, konstrukce lodžii, schody, zábradlí, vzduchotechnická potrubí a komponenty, kovové konstrukce, hutní materiál, okapy (kovové), spojovací materiál, zámečnické a klempířské dílce, kovové kontejnery, zámečnické výrobky, kovové výrobky, veškeré kovové stavební materiály, výztužní kovové materiály, trubky kovové, lešení kovové, bednění kovové, nosníky kovové, armatury kovové, ocelové konstrukce, přenosné kovové stavební výrobky, stavební materiály z bílého kovu, odlitky z barevných kovů a jejich slitin, stavební kování apod., kovové kabely a dráty neelektrické, kovové výrobky pro truhlářskou a tesařskou výrobu, kovové střešní krytiny, kování okenní, dveřní a nábytkové, hutní výrobky, vodoinstalační, plynoinstalační a topenářský materiál včetně armatur a příslušenství z kovu zařazený do této třídy, ostatní kovové výrobky nezařazené v jiných třídách, kovové stavební konstrukce, kovové stavební materiály a prvky, okna, dveře a vrata z kovu a slitin kovu, kovové stěny, výlohy a výkladce z kovů, zimní zahrady a fasády z kovu, žebříky a lešení, kovové, obecné kovy a jejich slitiny, hutní materiály, jako jsou kovové profily, plechy, trubky, potrubí, kovové spojovací materiály, šrouby, matky, nýty, bílé kovy, kabely, dráty a řetězy kovové, kovové kliky, držadla, úchyty a madla, dveřní a okenní kování, kovové dveřní a okenní rámy, dveřní a okenní uzávěry, s výjimkou elektrických, kovové dveřní a okenní zářezky a dveřní a okenní zástrčky, kovové kladky pro posuvné dveře a vodící kladky pro okna, kovové klenby,

klíče, kovová potrubí pro instalace ventilace a klimatizace, kovové kolejnice, kovové konstrukce, kovové konzoly pro stavebnictví, sítě proti hmyzu kovové, drobné kovové zboží, kovové krovy, kovové střešní krytiny, kovové vodící lišty, kovová madla, kovové markýzy, kovové mříže, okapní žlab (kovové), kovové okapové roury, kovové okenice, kovové okenní panty, kovové dveřní závěsy (kovové) pro stavebnictví, kovové stropní desky, kovové stavební nosníky, kovové střechy, krytina střešní (kovová), kovová střešní krytina obsahující fotovoltaické články, kovové tyče, kovové výplně dveří, kovové západky, kovové žaluzie, kovové parapety, části a příslušenství všech výše uvedených výrobků, zahrnuté ve třídě 6, kovové stavební materiály, a to prefabrikované betonářské výztuže, kovové stavební konstrukce, obecné kovy a slitiny v jiné třídě neuvedené, armatury kovové do betonu, dráty ocelové, konstrukce kovové stavební, kovová lana, lešení kovová, kovové výztuže pro stavby, výztuže kovové do betonu, kovové armatury pro stavby, trubky, ocelové konstrukce; (7) malá mechanizace, jako jsou elektrické vrtačky, brusky, vibrátory, pily, cirkulárky, frézy na dřevo, elektrické hoblíky, míchačky, drážkovače, vstřelovací přístroje, elektrická stříkací zařízení, zdvihací stroje a zařízení, razicí stroje a vrtná zařízení; (8) ruční stavební nářadí, jako jsou ruční pily, kladívka, hladítka, šterky; (16) tiskoviny všeho druhu, periodický a neperiodický tisk, časopisy, noviny, knihy, prospekty, brožury, papír, lepenka, obchodní a propagační tiskoviny, tištěné tiskoviny všeho druhu, odborné publikace, nosiče informací v rozsahu třídy 16; (19) nekovové stavební výrobky a nekovové stavební hmoty a materiály, jako jsou krytiny plochých střech na bázi asfaltů a modifikovaných asfaltů, betonové směsi, živčinné směsi, zdící materiál, krytiny střešní nekovové, cement, omítkové směsi, dřevo stavební, nekovové pevné trubní materiály na bázi betonu pro inženýrské sítě i pro technická zařízení budov, okna nekovová, dlažba a obklady nekovové, betonové prvky, bazény plavecké nekovové, dveře nekovové, dřevěné konstrukce, betonové a železobetonové prefabrikáty, stavební materiály nekovové, nekovový stavební materiál včetně betonu, betonových směsí, betonových prefabrikátů, samonivelačních litých směsí a potěrů na bázi cementu i síranu vápenatého, střešní krytina, okapy (nekovové), truhlářské dílce, beton, betonová směs, omítkové a fasádní směsi, stavební prefabrikáty, cihly všech druhů, kámen přírodní a umělý, vápno, malta, písek, šterk, plastové, kameninové nebo cementové roury, obkladová keramika, materiál na stavbu cest, asfalt, živec, mobilní buňky, ubytovny a kontejnery (nekovové), přenosné domy, komíny (nekovové), trámy, stavební díly ze dřeva, veškerý stavební materiál, včetně polozpracovaného řeziva (trámy, prkna, dřevěné panely, překližka, skleněné cihly a dlaždice apod.), kameninové cementové roury, stavební materiál pro stavbu cest, prefabrikáty pro stavebnictví, veškerý stavební materiál nekovový, a to tesařské výrobky z polozpracovaného řeziva jako jsou dřevěné panely, vazníky, krovy, trámy, prkna, dřevotřísky, střešní prvky nekovové, cihly, tvárnice, sádrokartóny, keramické, betonové a železobetonové stavební dílce, stropní desky a nosníky, maltové směsi, vápno mleté volně ložené nebo balené, sádra, tašky střešní nekovové, lepenky pro stavby včetně lepenek střešních, nekovové části krytých vchodů a skleníků, parketové vlysy a dřevěné výrobky k pokrývání podlah, nekovové rámy a podpěry pro sklo skleněné tabule, cementové a nekovové výrobky pro stavebnictví, nekovové prefabrikáty pro stavebnictví, stavební díly a polotovary z plastických hmot, jako jsou dveřní a okenní díly a obkladový materiál, přenosné chaty a jejich díly spadající do této třídy, betonové prefabrikáty, výrobky na stavbu cest, komíny (nekovové), polozpracované řezivo, betonové a železobetonové stavební konstrukce, stavební konstrukce s využitím dřeva a plastů, nekovové stavební materiály a prvky, nekovové dveře, vrata, okna a okenní kryty, nekovové konstrukce a přenosné stavební prvky, plastové dveře, dřevěná okna a dveře, nekovové stěny, dřevěná lešení, zimní zahrady z plastu, dřeva, dřevo-hliníku a skla, dřevěné obložení, opracované dřevo, stavební dřevo, dřevo jako polotovar, syntetický beton, hotové betonové směsi, hotový míchaný beton lýtý na místě, plniva pro použití při přípravě betonu, průmyslový beton k použití ve stavebním inženýrství, nekovové výplně pro dveře a okna, nekovové zábrubné pro dveře, nekovové střešní krytiny, nekovové latě, nekovové lemování střech, lepenka pro stavební účely, nekovové lišty, markýzy (stavební konstrukce) jiné než z kovu a textilních materiálů, mříže (nekovové), nátěrové hmoty (stavební materiály), nekovové nosníky, nekovové obklady pro stavebnictví, nekovová obložení, nekovové okapní žlaby, nekovové okenice, nekovové rámy na okna, papír pro stavebnictví, nekovové pláště budov, nekovové podlahy, nekovové podpěry, nekovová potrubí pro ventilační a klimatizační zařízení, nekovové okenní a dveřní překlady, rolety (venkovní), kromě kovových a textilních, nekovové římsy, nekovové hmoty pro stavby, nekovové žaluzie, nekovové okenní parapety, nekovové sítě proti hmyzu, části a příslušenství všech výše uvedených výrobků, zahrnuté ve třídě 19, pevné plastové trubky pro domovní instalace a inženýrské sítě, nekovové stavební materiály, výrobky a hmoty, zejména

betonové směsi, betonové a železobetonové prefabrikáty, nekovové přenosné domy, kamenné pomníky, stavební materiály nekovové jako cihly, tvárnice, zdící bloky, překlady, stropní prefabrikáty, trubky, beton a výrobky z betonu, cement a výrobky z cementu, betonové stavební materiály, kamenivo, nástavce na komíny nekovové, elektrické sloupy betonové, železniční pražce betonové, stavební dílce a prefabrikáty, polotovary pro stavby, jako jsou betonové směsi, bednění, výztuže a nosníky, nekovové roury, trubky a potrubí, stavební konstrukce, střešní konstrukce, montované stavby, betonové a železobetonové stavební konstrukce, stavební konstrukce s využitím dřeva a plastů v rámci této třídy; (35) propagační činnost, reklama, pomoc při řízení obchodní činnosti, obchodní administrativa a kancelářské práce a marketingová činnost spojená s pronájmem nemovitého majetku, zaslání reklamních materiálů zákazníkům, vydávání reklamních tiskovin, zpráv a informací pro reklamní účely; (36) realitní činnost, prodej, koupě, pronájem a správa nemovitého majetku, inženýrská, poradenská, obstaravatelská a developerská činnost v investiční výstavbě, zajišťování financování pro stavební projekty, služby finančního plánování zaměřené na stavební projekty bytů a nebytových prostor včetně poskytování jiných než základních služeb zajišťujících řádný provoz nemovitostí, bytů a nebytových prostor, spadajících do této třídy, investorská činnost ve výstavbě; (37) stavební práce v oborech inženýrského, průmyslového a pozemního stavitelství, dodávky staveb a jejich částí v uvedených oborech, včetně bezvýkopových technologií a tunelování, montáže konstrukcí, servisní, dílenské a opravárenské služby ve stavebnictví, provádění staveb včetně jejich změn, udržovacích prací na nich a jejich odstraňování, zednictví, tesařství, obkladačství, pokrývačství, štukatérství, podlahářství, izolačství, instalatérství, truhlářství, zámečnictví, topenářství, kominictví, malířství a natěračství, klempířství, půjčování stavebních strojů a zařízení, vodo hospodářské stavby (ČOV), ekologické stavby a demolice staveb, poradenská činnost v oblasti stavebnictví, stavebnictví, opravy a instalační služby ve stavebnictví, pronájem zařízení spojených s technologií pro zpracování betonu, maltových směsí a pokládky samonivelačních podlahových směsí a potěrů, poradenská a konzultační činnost ve stavebnictví, pokládka výše uvedených výrobků ve třídě 19, zprostředkovatelská činnost v rozsahu výše uvedených služeb ve třídě 37, stavitelství, dozor nad stavbami, opravy a úpravy nemovitostí navazující na investiční činnost ve stavebnictví, montáže konstrukcí, specializované stavební činnosti, oprava silničních vozidel, opravy ostatních dopravních prostředků, opravy, revize a zkoušky vyhrazených zdvihacích zařízení, montáž, opravy, revize a zkoušky vyhrazených elektrických zařízení, pronájem stavebních strojů, nářadí a přístrojů, provozování čerpacích stanic s palivy a mazivy, stavebnictví, stavební činnost, provádění stavebních prací, oprav a přestavb nemovitostí, stavební rekonstrukce, demolice staveb, zprostředkování stavebních prací, zprostředkování oprav a přestavb nemovitostí, montované stavby bytů, domů a průmyslových prostor, vodo hospodářské stavby, parkové úpravy zeleně v rámci dokončování staveb, pronájem a půjčování stavebních mechanismů, opravy motorových vozidel a stavebních mechanismů, stavby bytové, občanské a průmyslové, inženýrské stavby, opravárenské služby ve stavebnictví, zámečnické služby, montážní práce v oboru kovo, pronájem stavebních strojů a zařízení, dodavatelské činnosti pro třetí osoby v investiční výstavbě, ve výstavbě bytů a nemovitostí, stavební činnost a veškeré služby s tím související spadající do této třídy, provádění stavebních prací, a to staveb občanských, průmyslových a inženýrských, provádění podzemních staveb, provádění staveb na klíč, veškeré stavební práce, truhlářské a tesařské služby, sádrokartonové práce a montáž sádrokartonových konstrukcí podhledů, montáž zdvojených podlah, provádění izolace objektů a střech, asfaltování, zateplování a čištění budov, rekonstrukce, modernizace a opravy nemovitostí, bytového a nebytového fondu, odstraňování staveb, zprostředkovatelské činnosti v oblasti stavebnictví a služeb souvisejících jako obstarávání stavebních povolení, stavební dozor, zprostředkování kolaudace staveb, pronájem bagrů, rypadel, buldozerů, jeřábů, stavebních, pronájem lešení, strojů k hutnění povrchů, ke stavbě pozemních komunikací a stavební mechanizace, služby pronájmu nářadí a konstrukčního materiálu, poradenská a konzultační služby v oblasti stavebnictví, stavebních materiálů a efektivnosti jejich použití, poskytování stavebních informací, stavebnictví a demolice staveb, provádění pozemních a inženýrských staveb, sanace staveb a stavební rekonstrukce, zemní výkopové práce, montáž (instalace) oken, dveří, stěn, zimních zahrad, fasád a jiných výplní stavebních otvorů a s tím související stavební služby, výstavba a přeložky inženýrských sítí, topenářské práce, zednické služby, obkladačské služby, úprava povrchů související se stavební činností, izolování staveb, tepelné izolace a izolace staveb proti vlhkosti, montáž, opravy a údržba ocelových konstrukcí, vyztužování budov, služby stabilizace půdy vkládáním výztužných tyčí, montáž monolitických konstrukcí, sklenářské služby, instalace, montáž, údržba a opravy skel, oken

a žaluzií, pronájem nástrojů, strojů a zařízení a vybavení pro stavebnictví, demolice, úklid a údržbu, údržba a opravy motorových vozidel, stavební dozor, údržba a opravy součástí a příslušenství budov, čištění interiérů a exteriérů budov, provádění průmyslových staveb, provádění inženýrských staveb včetně technického vybavení sídlišť, provádění bytových a občanských staveb, rekonstrukce z oblasti stavebnictví včetně provádění dodávek v profesích zednictví, tesařství, obklady, štukatérství a čištění fasád, realizace stavebních zakázek, budování inženýrských sítí, montované stavby bytů a průmyslových prostor, provádění inženýrských, průmyslových, bytových a občanských oprav a staveb, opravy staveb, izolace, provádění pozemních a podzemních staveb, sanace staveb a stavební rekonstrukce, údržba odstraňování staveb, vrty, montáž, opravy, údržba a revize elektrických strojů a elektronických zařízení, opravy a údržba dopravních prostředků, stavebních strojů, opravy karosérií, údržba a revize zdvihacích strojů a zařízení; (39) doprava materiálu, silniční motorová doprava, pronájem motorových vozidel, doprava, balení a skladování zboží, organizování cest, přeprava, doprava, čerpání stavebních materiálů uvedených ve třídě 19 s následnou dopravou a skladováním, dodávky staveb a částí v uvedených oborech, silniční motorová doprava osobní, silniční motorová doprava nákladní, pronájem parkovacích ploch, přeprava osob motorovými vozidly, balení, skladování a přeprava zboží, materiálu, surovin, pronájem a půjčování motorových vozidel, spediční služba, zásilková služba, zprostředkování dopravy, přeprava, doprava, skladování a uložení stavebních materiálů, přeprava betonu, služby cestovní kanceláře týkající se zprostředkování zájezdů a dopravy, doprava a přeprava materiálu, pronájem dopravních prostředků, pronájem průmyslového zboží, např. chladicích a mrazicích zařízení, doprava a skladování; (42) výzkum a vývoj v oblasti stavebnictví, expertizní inženýrská činnost ve výstavbě, projektová činnost, geodetické a kartografické práce, tvorba softwaru, provozování akreditovaných laboratoří na zkoušení betonů, živiných materiálů a zkoušení fyzikálně mechanických parametrů dalších stavebních materiálů, vývojová, projekční, inženýrská a designerská činnost ve stavebnictví, inženýrská činnost v investiční výstavbě, poradenská činnost v oblasti stavebnictví v rámci této třídy, poradenství, konzultace a znalecké posudky ve stavebnictví a projekci staveb, projektová činnost ve stavebnictví, projektování pozemkových úprav, projektování inženýrských sítí, projektování sadových a parkových úprav, inženýrské a projektové služby ve stavebnictví a v investiční výstavbě, inženýrsko-projektová činnost ve všech oblastech investiční výstavby, urbanismu, krajinářské tvorby a ve všech oblastech pozemních staveb i infrastruktury, projektová příprava staveb, stavebně technické expertizy, rozpočty, počítačová grafika, kontrolní služby, kontrola kvality v oblasti stavebnictví, statické studie včetně expertiz, služby architektka, znalecké posudky v oblasti stavebnictví a stavební ekonomie, rešeršní služby v celé oblasti stavebnictví, konstruktérské práce ve strojírenství, rekonstrukce a revitalizace bytových domů, projektování energeticky úsporných staveb, konstruktérské práce v oblasti stavebnictví (zpracování výkresové dokumentace), energetický audit, posuzování energetické náročnosti budov, tvorba projektů s využitím alternativních zdrojů energie včetně tepelných čerpadel a solární energie, stavebně technické expertizy (rozpočty), poradenství a konzultace v projekci staveb, projektová činnost a technické výpočty, geodézie, zeměměřičská činnost a služby, výzkumné a vývojové činnosti v oblasti stavebnictví, příprava rozvojových a investičních programů, řízení jakosti, certifikace (kontrola kvality), provozování archivní služby, a to elektronické ukládání a archivace elektronických dat, údržba a servis softwaru, projektování staveb, výzkum a vývoj stavebních materiálů, inženýrská činnost a služby, zejména v oblasti investiční výstavby, inženýrské práce a odborné poradenství v rámci této třídy, pronájem výpočetní techniky; (43) hostinská činnost, ubytovací a stravovací služby.

(730) NEOL - STAV, s.r.o., Wolkerova 1210/27, Olomouc, 77900, CZ

(740) Ing. Petr Soukup, tř. Svobody 43/39, Olomouc, 77900

(210) **O-575355**

(220) 22.10.2021

(320) 22.10.2021

(511) 6, 7, 8, 16, 19, 35, 36, 37, 39, 42, 43

(540)



(593) Obrazová

(510) (6) kovové stavební výrobky a kovové stavební materiály, jako jsou trubní materiály, armatury, bazény, dveře, okna, konstrukce lodžii, schody, zábradlí, vzduchotechnická potrubí a komponenty, kovové konstrukce, hutní materiál, okapy (kovové), spojovací materiál, zámečnické a klempířské dílce, kovové kontejnery, zámečnické výrobky, kovové výrobky, veškeré kovové stavební materiály, výztužní kovové materiály, trubky kovové, lešení kovové, bednění kovové, nosníky kovové, armatury kovové, ocelové konstrukce, přenosné kovové stavební výrobky, stavební materiály z bílého kovu, odlitky z barevných kovů a jejich slitin, stavební kování apod., kovové kabely a dráty neelektrické, kovové výrobky pro truhlářskou a tesařskou výrobu, kovové střešní krytiny, kování okenní, dveřní a nábytkové, hutní výrobky, vodoinstalační, plynoinstalační a topenářský materiál včetně armatur a příslušenství z kovu zařazený do této třídy, ostatní kovové výrobky nezařazené v jiných třídách, kovové stavební konstrukce, kovové stavební materiály a prvky, okna, dveře a vrata z kovu a slitin kovu, kovové stěny, výlohy a výkladce z kovů, zimní zahrady a fasády z kovu, žebříky a lešení, kovové, obecné kovy a jejich slitiny, hutní materiály, jako jsou kovové profily, plechy, trubky, potrubí, kovové spojovací materiály, šrouby, matky, nýty, bílé kovy, kabely, dráty a řetězy kovové, kovové kliky, držadla, úchyty a madla, dveřní a okenní kování, kovové dveřní a okenní rámy, dveřní a okenní uzávěry, s výjimkou elektrických, kovové dveřní a okenní zarážky a dveřní a okenní zástrčky, kovové kladky pro posuvné dveře a vodící kladky pro okna, kovové klenby, klíče, kovová potrubí pro instalace ventilace a klimatizace, kovové kolejničky, kovové konstrukce, kovové konzoly pro stavebnictví, sítě proti hmyzu kovové, drobné kovové zboží, kovové krovky, kovové střešní krytiny, kovové kování, kovová madla, kovové markýzy, kovové mříže, okapní žlab (kovové), kovové okapové roury, kovové okenice, kovové okenní panty, kovové dveřní závěsy (kovové) pro stavebnictví, kovové stropní desky, kovové stavební nosníky, kovové střechy, krytina střešní (kovová), kovová střešní krytina obsahující fotovoltaické články, kovové tyče, kovové výplně dveří, kovové západky, kovové žaluzie, kovové parapety, části a příslušenství všech výše uvedených výrobků, zahrnuté ve třídě 6, kovové stavební materiály, a to prefabrikované betonářské výztuže, kovové stavební konstrukce, obecné kovy a slitiny v jiné třídě neuvedené, armatury kovové do betonu, dráty ocelové, konstrukce kovové stavební, kovová lana, lešení kovová, kovové výztuže pro stavby, výztuže kovové do betonu, kovové armatury pro stavby, trubky, ocelové konstrukce; (7) malá mechanizace, jako jsou elektrické vrtačky, brusky, vibrátory, pily, cirkulárky, frézy na dřevo, elektrické hoblíky, mičačky, drážkovače, vstřelovací přístroje, elektrická stříkací zařízení, zdvihací stroje a zařízení, razičí stroje a vrtná zařízení; (8) ruční stavební nářadí, jako jsou ruční pily, kladívka, hladítka, stěrky; (16) tiskoviny všeho druhu, periodický a neperiodický tisk, časopisy, noviny, knihy, prospekty, brožury, papír, lepenka, obchodní a propagační tiskoviny, tištěné tiskoviny všeho druhu, odborné publikace, nosiče informací v rozsahu třídy 16; (19) nekovové stavební výrobky a nekovové stavební hmoty a materiály, jako jsou krytiny plochých střech na bázi asfaltů a modifikovaných asfaltů, betonové směsi,

živičné směsi, zdící materiál, krytiny střešní nekovové, cement, omítkové směsi, dřevo stavební, nekovové pevné trubní materiály na bázi betonu pro inženýrské sítě i pro technická zařízení budov, okna nekovová, dlažba a obklady nekovové, betonové prvky, bazény plavecké nekovové, dveře nekovové, dřevěné konstrukce, betonové a železobetonové prefabrikáty, stavební materiály nekovové, nekovový stavební materiál včetně betonu, betonových směsí, betonových prefabrikátů, samonivelačních litých směsí a potěrů na bázi cementu i síranu vápenatého, střešní krytina, okapy (nekovové), truhlářské dílce, beton, betonová směs, omítkové a fasádní směsi, stavební díly ze dřeva, veškerý stavební materiál včetně přírodní a umělé, vápno, malta, písek, štěrk, plastové, kameninové nebo cementové roury, obkladová keramika, materiál na stavbu cest, asfalt, živec, mobilní buňky, ubytovny a kontejnery (nekovové), přenosné domy, komíny (nekovové), trámy, stavební díly ze dřeva, veškerý stavební materiál včetně polozpracovaného řeziva (trámy, prkna, dřevěné panely, překližka, skleněné cihly a dlaždice apod.), kameninové cementové roury, stavební materiál pro stavbu cest, prefabrikáty pro stavebnictví, veškerý stavební materiál nekovový, a to tesařské výrobky z polozpracovaného řeziva jako jsou dřevěné panely, vazníky, krovky, trámy, dřevotřísky, střešní prvky nekovové, cihly, tvárnice, sádrokartóny, keramické, betonové a železobetonové stavební dílce, stropní desky a nosníky, maltové směsi, vápno mleté volně ložené nebo balené, sádra, tašky střešní nekovové, lepenky pro stavby včetně lepenek střešních, nekovové části krytých vchodů a skleníků, parketové vlasy a dřevěné výrobky k pokrývání podlah, nekovové rámy a podpěry pro sklo skleněné tabule, cementové a nekovové výrobky pro stavebnictví, nekovové prefabrikáty pro stavebnictví, stavební díly a polotovary z plastických hmot, jako jsou dveřní a okenní díly a obkladový materiál, přenosné chaty a jejich díly spadající do této třídy, betonové prefabrikáty, výrobky na stavbu cest, komíny (nekovové), polozpracované řezivo, betonové a železobetonové stavební konstrukce, stavební konstrukce s využitím dřeva a plastů, nekovové stavební materiály a prvky, nekovové dveře, vrata, okna a okenní kryty, nekovové konstrukce a přenosné stavební prvky, plastové dveře, dřevěná okna a dveře, nekovové stěny, dřevěná lešení, zimní zahrady z plastu, dřeva, dřevo-hliníku a skla, dřevěné obložení, opracované dřevo, stavební dřevo, dřevo jako polotovar, syntetický beton, hotové betonové směsi, hotový míchaný beton litý na místě, plniva pro použití při přípravě betonu, průmyslový beton k použití ve stavebním inženýrství, nekovové výplně pro dveře a okna, nekovové zárubné pro dveře, nekovové střešní krytiny, nekovové latě, nekovové lamování střech, lepenka pro stavební účely, nekovové lišty, markýzy (stavební konstrukce) jiné než z kovu a textilních materiálů, mříže (nekovové), nátěrové hmoty (stavební materiály), nekovové nosníky, nekovové obklady pro stavebnictví, nekovová obložení, nekovové okapní žlaby, nekovové okenice, nekovové rámy na okna, papír pro stavebnictví, nekovové pláště budov, nekovové podlahy, nekovové podpěry, nekovová potrubí pro ventilační a klimatizační zařízení, nekovové okenní a dveřní překlady, rolety (venkovní), kromě kovových a textilních, nekovové římsy, nekovové hmoty pro stavby, nekovové žaluzie, nekovové okenní parapety, nekovové sítě proti hmyzu, části a příslušenství všech výše uvedených výrobků, zahrnuté ve třídě 19, pevné plastové trubky pro domovní instalace a inženýrské sítě, nekovové stavební materiály, výrobky a hmoty, zejména betonové směsi, betonové a železobetonové prefabrikáty, nekovové přenosné domy, kamenné pomníky, stavební materiály nekovové jako cihly, tvárnice, zdící bloky, překlady, stropní prefabrikáty, trubky, beton a výrobky z betonu, cement a výrobky z cementu, betonové stavební materiály, kamenivo, nástavce na komíny nekovové, elektrické sloupy betonové, železniční pražce betonové, stavební dílce a prefabrikáty, polotovary pro stavby, jako jsou betonové směsi, bednění, výztuže a nosníky, nekovové roury, trubky a potrubí, stavební konstrukce, střešní konstrukce, montované stavby, betonové a železobetonové stavební konstrukce, stavební konstrukce s využitím dřeva a plastů v rámci této třídy; (35) propagační činnost, reklama, pomoc při řízení obchodní činnosti, obchodní administrativa a kancelářské práce a marketingová činnost spojená s pronájmem nemovitého majetku, zasílání reklamních materiálů zákazníkům, vydávání reklamních tiskovin, zpráv a informací pro reklamní účely; (36) realitní činnost, prodej, koupě, pronájem a správa nemovitého majetku, inženýrská, poradenská, obstaravatelská a developerská činnost v investiční výstavbě, zajišťování financování pro stavební projekty, služby finančního plánování zaměřené na stavební projekty bytů a nebytových prostor, včetně poskytování jiných než základních služeb zajišťujících řádný provoz nemovitostí, bytů a nebytových prostor, spadajících do této třídy, investorská činnost ve výstavbě; (37) stavební práce v oborech inženýrského, průmyslového a pozemního stavitelství, dodávky staveb a jejich částí v uvedených oborech, včetně bezvýkopových technologií a tunelování, montáže konstrukcí, servisní, dílenské a opravárenské služby ve stavebnictví, provádění staveb včetně jejich změn, udržovacích prací na

nich a jejich odstraňování, zednictví, tesařství, obkladačství, pokrývačství, štukatérství, podlahářství, izolatérství, instalatérství, truhlářství, zámečnictví, topenářství, kominictví, malířství a natěračství, klempířství, půjčování stavebních strojů a zařízení, vodoohospodářské stavby (ČOV), ekologické stavby a demolice staveb, poradenská činnost v oblasti stavebnictví, stavebnictví, opravy a instalační služby ve stavebnictví, pronájem zařízení spojených s technologií pro zpracování betonu, maltových směsí a pokládky samonivelačních podlahových směsí a potěrů, poradenská a konzultační činnost ve stavebnictví, pokládka výše uvedených výrobků ve třídě 19, zprostředkovatelská činnost v rozsahu výše uvedených služeb ve třídě 37, stavitelství, dozor nad stavbami, opravy a úpravy nemovitostí navazující na investiční činnost ve stavebnictví, montáže konstrukcí, specializované stavební činnosti, oprava silničních vozidel, opravy ostatních dopravních prostředků, opravy, revize a zkoušky vyhrazených zdvihacích zařízení, montáž, opravy, revize a zkoušky vyhrazených elektrických zařízení, pronájem stavebních strojů, nářadí a přístrojů, provozování čerpacích stanic s palivou a mazivou, stavebnictví, stavební činnost, provádění stavebních prací, oprav a přestaveb nemovitostí, stavební rekonstrukce, demolice staveb, zprostředkování stavebních prací, zprostředkování oprav a přestaveb nemovitostí, montované stavby bytů, domů a průmyslových prostor, vodoohospodářské stavby, parkové úpravy zeleně v rámci dokončování staveb, pronájem a půjčování stavebních mechanismů, opravy motorových vozidel a stavebních mechanismů, stavby bytové, občanské a průmyslové, inženýrské stavby, opravárenské služby ve stavebnictví, zámečnické služby, montážní práce v oboru kovo, pronájem stavebních strojů a zařízení, dodavatelské činnosti pro třetí osoby v investiční výstavbě, ve výstavbě bytů a nemovitostí, stavební činnost a veškeré služby s tím související spadající do této třídy, provádění stavebních prací, a to staveb občanských, průmyslových a inženýrských, provádění podzemních staveb, provádění staveb na klíč, veškeré stavební práce, truhlářské a tesařské služby, sádkokartonové práce a montáž sádkokartonových konstrukcí podhledů, montáž zdvojených podlah, provádění izolace objektů a střech, asfaltování, zateplování a čištění budov, rekonstrukce, modernizace a opravy nemovitostí, bytového a nebytového fondu, odstraňování staveb, zprostředkovatelské činnosti v oblasti stavebnictví a služeb souvisejících jako obstarávání stavebních povolení, stavební dozor, zprostředkování kolaudace staveb, pronájem bagrů, rypadel, buldozerů, jeřábů, stavebních, pronájem lešení, strojů k hutnění povrchů, ke stavbě pozemních komunikací a stavební mechanizace, služby pronájmu nářadí a konstrukčního materiálu, poradenská a konzultační služby v oblasti stavebnictví, stavebních materiálů a efektivnosti jejich použití, poskytování stavebních informací, stavebnictví a demolice staveb, provádění pozemních a inženýrských staveb, sanace staveb a stavební rekonstrukce, zemní výkopové práce, montáž (instalace) oken, dveří, stěn, zimních zahrad, fasád a jiných výplní stavebních otvorů a s tím související stavební služby, výstavba a přeložky inženýrských sítí, topenářské práce, zednické služby, obkladačské služby, úprava povrchů související se stavební činností, izolování staveb, tepelné izolace a izolace staveb proti vlhkosti, montáž, opravy a údržba ocelových konstrukcí, vyztužování budov, služby stabilizace půdy vkládáním výtuzných tyčí, montáž monolitických konstrukcí, sklenářské služby, instalace, montáž, údržba a opravy skel, oken a žaluzií, pronájem nástrojů, strojů a zařízení a vybavení pro stavebnictví, demolice, úklid a údržbu, údržba a opravy motorových vozidel, stavební dozor, údržba a opravy součástí a příslušenství budov, čištění interiérů a exteriérů budov, provádění průmyslových staveb, provádění inženýrských staveb včetně technického vybavení sídlišť, provádění bytových a občanských staveb, rekonstrukce z oblasti stavebnictví včetně provádění dodávek v profesích zednictví, tesařství, obklady, štukatérství a čištění fasád, realizace stavebních zakázek, budování inženýrských sítí, montované stavby bytů a průmyslových prostor, provádění inženýrských, průmyslových, bytových a občanských oprav a staveb, opravy staveb, izolace, provádění pozemních a podzemních staveb, sanace staveb a stavební rekonstrukce, údržba, odstraňování staveb, vrty, montáž, opravy, údržba a revize elektrických strojů a elektronických zařízení, opravy a údržba dopravních prostředků, stavebních strojů, opravy karosérií, údržba a revize zdvihacích strojů a zařízení; (39) doprava materiálu, silniční motorová doprava, pronájem motorových vozidel, doprava, balení a skladování zboží, organizování cest, přeprava, doprava, čerpání stavebních materiálů uvedených ve třídě 19 s následnou dopravou a skladováním, dodávky staveb a části v uvedených oborech, silniční motorová doprava osobní, silniční motorová doprava nákladní, pronájem parkovacích ploch, přeprava osob motorovými vozidly, balení, skladování a přeprava zboží, materiálů, surovin, pronájem a půjčování motorových vozidel, spediční služba, zásilková služba, zprostředkování dopravy, přeprava, doprava, skladování a uložení stavebních materiálů, přeprava betonu, služby cestovní kanceláře týkající se zprostředkování zájezdů a dopravy, doprava a přeprava

materiálu, pronájem dopravních prostředků, pronájem průmyslového zboží, např. chladicích a mrazicích zařízení, doprava a skladování; (42) výzkum a vývoj v oblasti stavebnictví, expertizní inženýrská činnost ve výstavbě, projektová činnost, geodetické a kartografické práce, tvorba softwaru, provozování akreditovaných laboratoří na zkoušení betonů, živických materiálů a zkoušení fyzikálně mechanických parametrů dalších stavebních materiálů, vývojová, projekční, inženýrská a designérská činnost ve stavebnictví, inženýrská činnost v investiční výstavbě, poradenská činnost v oblasti stavebnictví v rámci této třídy, poradenství, konzultace a znalecké posudky ve stavebnictví a projekci staveb, projektová činnost ve stavebnictví, projektování pozemkových úprav, projektování inženýrských sítí, projektování sadových a parkových úprav, inženýrské a projektové služby ve stavebnictví a v investiční výstavbě, inženýrsko-projektová činnost ve všech oblastech investiční výstavby, urbanismu, krajinné tvorby a ve všech oblastech pozemních staveb i infrastruktury, projektová příprava staveb, stavební technické expertizy, rozpočty, počítačová grafika, kontrolní služby, kontrola kvality v oblasti stavebnictví, statické studie včetně expertiz, služby architekta, znalecké posudky v oblasti stavebnictví a stavební ekonomie, řešeršní služby v celé oblasti stavebnictví, konstruktérské práce ve strojírenství, rekonstrukce a revitalizace bytových domů, projektování energeticky úsporných staveb, konstruktérské práce v oblasti stavebnictví (zpracování výkresové dokumentace), energetický audit, posuzování energetické náročnosti budov, tvorba projektů s využitím alternativních zdrojů energie včetně tepelných čerpadel a solární energie, stavební technické expertizy (rozpočty), poradenství a konzultace v projekci staveb, projektová činnost a technické výpočty, geodézie, zeměměřičská činnost a služby, výzkumné a vývojové činnosti v oblasti stavebnictví, příprava rozvojových a investičních programů, řízení jakosti, certifikace (kontrola kvality), provozování archivní služby, a to elektronické ukládání a archivace elektronických dat, údržba a servis softwaru, projektování staveb, výzkum a vývoj stavebních materiálů, inženýrská činnost a služby, zejména v oblasti investiční výstavby, inženýrské práce a odborné poradenství v rámci této třídy, pronájem výpočetní techniky; (43) hostinská činnost, ubytovací a stravovací služby.

(730) NEOL - STAV, s.r.o., Wolkerova 1210/27, Olomouc, 77900, CZ
(740) Ing. Petr Soukup, tř. Svobody 43/39, Olomouc, 77900

(210) O-575357
(220) 22.10.2021
(320) 22.10.2021
(511) 29, 30, 33, 39, 43
(540)

Hombre del Mundo

(592) Slovní
(510) (29) maso, masné výrobky, jedlé oleje a tuky, vejce a vaječné výrobky, mléko, mléčné výrobky, ovoce a zelenina konzervovaná, sušená či jinak potravinářsky upravená, luštěniny potravinářsky upravené - fazole, hrách a čočka, houby upravené, smažené pokrmly z brambor, pečené brambory, hranolky, bramborové lupínky, polévky a vývary, hotová jídla z výše uvedených potravin; (30) bramborové a kukuřičné výrobky spadající do této třídy, bramborová mouka, tortilly, kukuřičné placky, kukuřičné lupínky, sendviče, pizza, bramborové placky, pšeničné či jiné obilné placky, těstoviny, mouka, těsto, droždí a výrobky z nich, obilniny pro osobní konzumaci, cereální výrobky, pečivo slané, chléb, trvanlivé pečivo, pečivo sladké, omáčky spadající do této třídy, cukrářské výrobky, cukr, cukrovinky, med, rýže a rýžové výrobky spadající do této třídy, čaj, káva, koření, hotová jídla z výše uvedených potravin; (33) alkoholické nápoje (s výjimkou piva), vína, sekty, alkoholické nápoje obsahující ovoce, destiláty, tequila, lihoviny, likéry, aperitivy, alkoholické koktejly; (39) dopravní služby, doprava zboží, rozvoz jídla, donáška potravin, kurýrní služby, balení a skladování, informace o dopravě, zprostředkování dopravy; (43) hostinské služby, provoz restauračních zařízení, restauranty a bary, mexické restauranty, provoz zařízení rychlého stravování, zajištění stravování (catering).

(730) Kolanda Jaroslav, Na Fialce I 1504/9, Praha 6, Řepy, 16300, CZ
(740) Ing. Jarmila Javoříková, patentový zástupce, Slunečná 4566, Zlín, 76005

(210) **O-575361**
(220) 22.10.2021
(320) 22.10.2021
(511) 9, 16, 28, 35, 38, 41
(540)



(210) **O-575362**
(220) 22.10.2021
(320) 22.10.2021
(511) 9, 16, 28, 35, 38, 41
(540)



(593) Obrazová
(510) (9) hardware a software pro informační technologie a audiovizuální zařízení, zařízení a příslušenství na zpracování dat, platební terminály pro zprostředkování on-line plateb, software, elektronické terminály pro generování loteriích lístků, počítačové terminály a hardware používaný při provozu loteriích a herních systémů, software pro počítačové hry, elektronické hrací karty (elektronické stírací losy); (16) papír, lepenka, reklamní, propagační a užitkové výrobky z papíru určené pro propagaci, periodické i neperiodické publikace, tištěné informační, reklamní a propagační materiály v rámci této třídy určené pro propagaci, tiskárenské výrobky a kartonážní výrobky, a to krabice, data a databáze na papírových nosičích, psací potřeby, kalendáře, diáře, školní potřeby, sázenky, sázkové tikety, vstupenky; (28) herní terminály, loterní videoterminály, elektronická zařízení pro hraní loterií a her, videoherní terminály, losy; (35) inzertní, reklamní, propagační činnost, vydávání reklamních textů, provozování reklamních ploch, reklamních bannerů, reklamních balonů, reklamních klipů, marketing a obchodní činnost k provozování hazardních her; (38) telekomunikační služby, mobilní telekomunikační služby, provozování mobilní telekomunikační sítě pro bezdrátový přenos hlasu a dat, služby mobilního připojení k síti internet včetně vysokorychlostního připojení a přenosu hlasové služby přes internetový protokol, peer-to-peer komunikace, služby instant messaging, osobní komunikační služby, pager služby, služby elektronické pošty, sledování mobilních telefonů pomocí satelitních signálů a zjišťování polohy mobilních telefonů pomocí satelitních signálů, radio-paging, poskytování bezdrátového aplikačního protokolu (wap), včetně služeb využívajících zabezpečeného komunikačního kanálu, hlasová pošta, provádění videokonferencí, video-telefonní služby, služby zprostředkování přístupu ke všem druhům datových a informačních sítí a internetu, služby textových a multimediálních zpráv, zajišťování a poskytování přístupu k telekomunikačním a komunikačním databázím, služby umožňující spotřebitelům stahovat digitální obsah prostřednictvím sítě a serveru do osobní databáze, provozování on-line komunikačních fór, přenos sportovních utkání; (41) provozování a organizování hazardních her v souladu s obecně závaznými právními předpisy prostřednictvím poboček sázkové kanceláře a dalších smluvně zavázaných prodejních míst a na internetu, včetně stíracích losů s možností výhry, provozování výherních i nevyherních hracích zařízení, služby vztahující se k hrám, sázení, hazardním hrám včetně hazardních her na dálku, loteriím, kasinům a ruletám v rámci této třídy, organizování sportovních sázek a číselných loterií, prodej losů a příjem sázek, hraní o peníze, informace o možnostech rozptýlení, informace o možnostech zábavy, pořádání hazardních her, zábava, pobavení, provozování her on-line.
(591) Barevná
(730) **Loterie Korunka s.r.o.**, Politických vězňů 156/21, Beroun, Beroun-Centrum, 26601, CZ

(593) Obrazová
(510) (9) hardware a software pro informační technologie a audiovizuální zařízení, zařízení a příslušenství na zpracování dat, platební terminály pro zprostředkování on-line plateb, software, elektronické terminály pro generování loteriích lístků, počítačové terminály a hardware používaný při provozu loteriích a herních systémů, software pro počítačové hry, elektronické hrací karty (elektronické stírací losy); (16) papír, lepenka, reklamní, propagační a užitkové výrobky z papíru určené pro propagaci, periodické i neperiodické publikace, tištěné informační, reklamní a propagační materiály v rámci této třídy určené pro propagaci, tiskárenské výrobky a kartonážní výrobky, a to krabice, data a databáze na papírových nosičích, psací potřeby, kalendáře, diáře, školní potřeby, sázenky, sázkové tikety, vstupenky; (28) herní terminály, loterní videoterminály, elektronická zařízení pro hraní loterií a her, videoherní terminály, losy; (35) inzertní, reklamní, propagační činnost, vydávání reklamních textů, provozování reklamních ploch, reklamních bannerů, reklamních balonů, reklamních klipů, marketing a obchodní činnost k provozování hazardních her; (38) telekomunikační služby, mobilní telekomunikační služby, provozování mobilní telekomunikační sítě pro bezdrátový přenos hlasu a dat, služby mobilního připojení k síti internet včetně vysokorychlostního připojení a přenosu hlasové služby přes internetový protokol, peer-to-peer komunikace, služby instant messaging, osobní komunikační služby, pager služby, služby elektronické pošty, sledování mobilních telefonů pomocí satelitních signálů a zjišťování polohy mobilních telefonů pomocí satelitních signálů, radio-paging, poskytování bezdrátového aplikačního protokolu (wap), včetně služeb využívajících zabezpečeného komunikačního kanálu, hlasová pošta, provádění videokonferencí, video-telefonní služby, služby zprostředkování přístupu ke všem druhům datových a informačních sítí a internetu, služby textových a multimediálních zpráv, zajišťování a poskytování přístupu k telekomunikačním a komunikačním databázím, služby umožňující spotřebitelům stahovat digitální obsah prostřednictvím sítě a serveru do osobní databáze, provozování on-line komunikačních fór, přenos sportovních utkání; (41) provozování a organizování hazardních her v souladu s obecně závaznými právními předpisy prostřednictvím poboček sázkové kanceláře a dalších smluvně zavázaných prodejních míst a na internetu, včetně stíracích losů s možností výhry, provozování výherních i nevyherních hracích zařízení, služby vztahující se k hrám, sázení, hazardním hrám včetně hazardních her na dálku, loteriím, kasinům a ruletám v rámci této třídy, organizování sportovních sázek a číselných loterií, prodej losů a příjem sázek, hraní o peníze, informace o možnostech rozptýlení, informace o možnostech zábavy, pořádání hazardních her, zábava, pobavení, provozování her on-line.
(591) Barevná
(730) **Loterie Korunka s.r.o.**, Politických vězňů 156/21, Beroun, Beroun-Centrum, 26601, CZ

(210) **O-575399**
(220) 25.10.2021
(320) 25.10.2021
(511) 36, 37, 42
(540)



(593) Obrazová
(510) (36) investiční služby, služby nemovitostní (realitní služby), pronájem nemovitostí a majetku, inkasování nájemného, asistence při koupi nemovitosti, konzultace při koupi nemovitostí, oceňování a správa nemovitostí, poradenské služby v oblasti vlastnictví nemovitostí, poskytování informací o nemovitostech, poskytování informací týkajících se realitních záležitostí prostřednictvím internetu, správa budov, správa pozemků, správa investic, správa majetku, správa nemovitostí; (37) developerní služby (stavebnictví), služby řízení stavebních projektů, stavební služby, stavební poradenství, stavební informace, budování staveb, údržba staveb, izolace staveb, opravy staveb, údržba nemovitostí, údržba budov, úklid nemovitostí, úklid objektů, úklid budov; (42) projektování staveb, architektonické a inženýrské služby, poradenství v oblasti architektury a projektování, rozpočtování staveb.
(591) Barevná
(730) **PORTIN invest, s.r.o.**, Myslíkova 174/23, Praha 1, Nové Město, 11000, CZ
(740) Mgr. Lukáš Dlabáček, patentový zástupce, Bolzanova 461/5, Brno, Černovice, 61800

(210) **O-575402**
(220) 25.10.2021
(320) 25.10.2021
(511) 25, 39, 41, 43
(540)

BELCANTO RESORT

(592) Slovní
(510) (25) oblečení, čepice, pokrývky hlavy; (39) zajišťování cest, rezervace ubytování, svoz turistů, transport turistů; (41) zajišťování zábavy a sportovního využití návštěvníků resortu, organizování a vedení kolokvií, organizování a vedení konferencí, organizování a vedení kongresů, organizování kulturních nebo vzdělávacích výstav, plánování a organizování večírků, organizování a vedení seminářů, organizování a vedení sympozií, pořádání a řízení pracovních setkání (školení), organizace a pořádání koncertů; (43) ubytovací služby (hotely, penziony), hotelové služby, restaurace, bary (služby).
(730) **ARC RESORTS s.r.o.**, Ovčáčky 504/6, Ladná, 69146, CZ
(740) Kania, Sedlák, Smola, s.r.o., Mendlovo náměstí 907/1a, Brno, Staré Brno, 60300

(210) **O-575418**
(220) 26.10.2021
(320) 26.10.2021
(511) 21, 32, 40, 43
(540)



(593) Obrazová
(510) (21) sklenice na pivo; (32) piva z rukodělných pivovarů, pivo a pivovarnické výrobky; (40) pivovarnické služby; (43) podávání nápojů v pivnicích s vlastním pivovarem.
(730) **Ježková Martina Ing.**, Nebřeziny 114, Plasy, 331 51, CZ

(210) **O-575419**
(220) 26.10.2021
(320) 26.10.2021
(511) 31
(540)



(593) Obrazová
(510) (31) surové a nezpracované zemědělské, akvakulturní, zahradnické a lesnické produkty, zrna a semena surová nebo nezpracovaná, čerstvé ovoce a zelenina, čerstvé bylinky, přírodní rostliny a květiny, cibule a hlízy, sazenice a semena pro pěstování rostlin, živá zvířata, krmiva a nápoje pro zvířata, slad.
(591) Barevná
(730) **Spolek pro komodity a krmiva**, Opletalova 1535/4, Praha 1, Nové Město, 11000, CZ

(210) **O-575420**
(220) 26.10.2021
(320) 26.10.2021
(511) 21, 33, 43
(540)

PATRIOT

(592) Slovní
(510) (21) skleněné obaly, poháry a pohárky na vína lihoviny a míchané alkoholické nápoje s výjimkou piva; (33) alkoholické nápoje s výjimkou piva, vína, lihoviny, míchané alkoholické nápoje; (43) hostinská činnost, hotelové služby, bary, restaurace, kavárny, vinárny, vinotéky, bufety, jídelny, samoobslužné restaurace, provoz venkovní zahrádky (restaurace), rychlé občerstvení, kiosky s rychlým občerstvením, poskytování občerstvení.
(730) **BZENEC SEKT a.s.**, Potoční 1630, Bzenec, 69685, CZ
(740) Ing. Zdeněk Kučera, Dlouhá 207, Slušovice, 76315

(210) **O-575421**
(220) 26.10.2021
(320) 26.10.2021
(511) 21, 33, 43
(540)



(593) Obrazová
(510) (21) skleněné obaly, poháry a pohárky na vína lihoviny a míchané alkoholické nápoje s výjimkou piva; (33) alkoholické nápoje s výjimkou piva, vína, lihoviny, míchané alkoholické nápoje; (43) hostinská činnost, hotelové služby, bary, restaurace, kavárny, vinárny, vinotéky, bufety, jídelny, samoobslužné restaurace, provoz venkovní zahrádky (restaurace), rychlé občerstvení, kiosky s rychlým občerstvením, poskytování občerstvení.
(730) **BZENEC SEKT a.s.**, Potoční 1630, Bzenec, 69685, CZ
(740) Ing. Zdeněk Kučera, Dlouhá 207, Slušovice, 76315

(210) **O-575429**
(220) 26.10.2021
(320) 26.10.2021
(511) 35, 39, 41, 43
(540)



(593) Obrazová
(510) (35) reklama, marketing, online reklama, online marketing, obchodní průzkum, předvádění zboží, šíření reklamních materiálů, obchodní informace (služby), obchodní poradenství, automatizované zpracování dat, správa obchodních dat, aktualizace a údržba dat v počítačových databázích, sběr údajů do počítačových databází, vedení počítačové evidence, administrativní služby, kopírování dokumentů, služby organizačních a ekonomických poradců, pomoc při řízení obchodní činnosti, styk s veřejností, sjednávání a uzavírání obchodních transakcí pro třetí strany, subdodavatelské služby (pomoc v obchodní činnosti), reklamní akce, zprostředkování v oblasti maloobchodu a velkoobchodu, obchodní služby zásilkového obchodu (s výjimkou dopravy) a e-shopu, provoz prodejních stánků, obchodní a prodejní akce, elektronický, maloobchodní a velkoobchodní prodej – vše se sportovním vybavením, s turistickými potřebami, s oděvy, s obuví, s potravinami, s nápoji, s ochrannými pomůckami, s hrami a hračkami, s jízdními koly, se zavazadly, s tiskovinami, s kosmetikou, s upomínkovými předměty a dárky; (39) dopravní činnosti, přeprava osob či zboží, služby cestovní kanceláře (v rámci této třídy), organizování cest, doprovod turistů, turistické informace, turistická centra (služby), logistické služby v dopravě, pronájem dopravních prostředků, poskytování informací a zprostředkování v oblasti dopravy a

cestování; (41) sportovní činnosti, zábavní činnosti, provoz sportovních zařízení, provoz lyžařských vleků a lanovek, vzdělávací činnosti, provoz vzdělávacích zařízení, sportovní výuka, služby trenérů, lyžařská výuka, lyžařská škola, soukromá výuka, sportovní kluby, lyžařské kluby, lyžování, bruslení, tělesná výchova, vzdělávání a sportovní výuka dětí a mládeže, dětské vzdělávací a sportovní kroužky, organizování a pořádání sportovních a zábavních akcí, sportovní závody, sportovní publicistika, půjčovny sportovního vybavení, vedení túr s horským průvodcem, služby klubů zdraví (zdravotní a kondiční cvičení), vydavatelské činnosti, elektronické publikování, umělecké činnosti (dramatická, hudební a taneční produkce), tvorba audiovizuální produkce, filmování, fotografování, kulturní a zábavně-spoločenské činnosti, provoz kulturní-spoločenských zařízení, umělecká vystoupení, koncerty, zpěv (výuka), tanec (výuka), divadlo, provoz muzeí, provoz půjčoven knih a filmů, provoz kin, poskytování informací a zprostředkování v oblasti sportu, zábavy, kultury a vzdělávání; (43) hostinské služby, provoz restauračních zařízení, restauranty, bary, pizzerie, kavárny, vinárny, cukrárny, provoz zařízení rychlého stravování, poskytování občerstvení prostřednictvím stánků, zajištění stravování (catering), ubytovací služby, hotely, penziony, motely, turistické ubytovny, autokempy, poskytování informací a zprostředkování v oblasti stravování a ubytování.

(730) **SKIMU, a.s.**, Nábřeží 87/2, Praha 5, Smíchov, 15000, CZ
(740) Ing. Jarmila Javoříková, patentový zástupce, Slunečná 4566, Zlín, 76005

(210) **O-575562**
(220) 02.11.2021
(320) 02.11.2021
(511) 28, 31, 35
(540)

RAFAN

(592) Slovní
(510) (28) rybářské náčiní, rybářské navijáky, splávky pro rybáře, sportovní náčiní spadající do třídy 28; (31) výrobky zemědělské, zahradnické, lesní a zrní neuvedené v jiných třídách, živá zvířata, osivo, rostliny, krmivo pro zvířata; (35) pomoc při řízení obchodní činnosti, obchodní administrativa, kancelářské práce, rozšiřování propagačních publikací, poskytování obchodních informací, inzerce reklamní, psaní reklamních textů, reklama on-line, aktualizace reklamních materiálů, organizování výstav na pomoc obchodu a výstav reklamních, přeskupování různých výrobků (kromě jejich přepravy) pro třetí osoby za účelem umožnit spotřebiteli, aby si tyto výrobky mohl pohodlně prohlížet a nakupovat, inzertní a reklamní činnost, reklama a propagace, maloobchod, velkoobchod, internetový obchod, obchod provozovaný mimo řádné provozovny, zprostředkování obchodu, vše s potřebami pro rybáře a chovatele zvířat.
(730) **TROPIC LIBEREC s.r.o.**, U Sadu 655, Liberec, Liberec XXV-Vesec, 46312, CZ
(740) **RETROPATENT s.r.o.**, Dobiášova 1246/29, Liberec, Liberec VI-Rochlice, 46006

(210) **O-575570**
(220) 03.11.2021
(320) 03.11.2021
(511) 20, 37, 40, 42
(540)

INTERIÉRY SOUKUP

(592) Slovní
(510) (20) truhlářské výrobky, interiérový nábytek, kuchyňské linky, kuchyňské skříně, kuchyňský nábytek, vestavěný kuchyňský nábytek, kuchyňský nábytek s regulovatelnou výškou, kancelářský nábytek, židle jako kancelářský nábytek, nábytek, lavičky [nábytek], lavice [nábytek], čalouněný nábytek, školní nábytek, domácí nábytek, části nábytku, pulty (nábytek); (37) truhlářské služby, truhlářské práce (opravy), tesařské služby, rekonstrukce interiérů budov, renovace kuchyní, instalace kuchyní, lakování nábytku, čalounění nábytku, instalace nábytku, instalace nábytku pro obchody, instalace a montáž pouličního nábytku, stavba kuchyní, truhlářské služby [oprava výrobků ze dřeva], vybavení interiérů kanceláří, malování a natírání (interiérů a exteriérů -); (40) truhlářství (zakázková výroba), truhlářské služby [zakázková výroba dřevěných výrobků], nábytkářství, zakázková výroba nábytku, tvarování nábytku; (42) návrhy kuchyní, navrhování interiérů, navrhování interiérů obchodů, navrhování interiérů budov, služby v oblasti navrhování vybavení interiérů budov, návrh zařízení interiérů, design obchodních interiérů, služby interiérové architektury, poradenství v oblasti interiérového designu, konzultace vztahující se k návrhu interiérů, služby v oblasti designu interiérů a

exteriérů, informační služby vztahující se k sladění barev, nátěrů a vybavení pro interiérový design, projektování restaurací (design), projektování nástaveb (design), projektování hostinství (design).

(730) **Soukup Marek**, č. p. 131, Dešov, 67533, CZ

(740) Avente s.r.o., Mánesova 1500, Moravské Budějovice, 67602

(210) **O-575652**

(220) 06.11.2021

(320) 06.11.2021

(511) 30, 43

(540)

Sýkarova káva

(593) Obrazová

(510) (30) káva, nápoje s obsahem kávy, káva ve filtračních obalech, kávové výtažky, instantní káva, náhražky kávy, směsi kávy a náhražek kávy, kávové kapsle do kávovarů; (43) hostinská činnost, ubytovací služby, hotelové služby, penziony, restaurace, bary, kavárny, vinárny, cukrárny, bufety rychlého občerstvení s potravinami, nápoji a kávovými nápoji.

(730) **Gaetano Daneli s.r.o.**, Legionářská 632, Pardubice, Rosice, 53351, CZ

(740) Ing. Zdeněk Kučera, Dlouhá 207, Slušovice, 76315

(210) **O-575653**

(220) 08.11.2021

(320) 08.11.2021

(511) 19, 35, 37

(540)

NOVOK

(592) Slovní

(510) (19) stavební materiály (nekovové), nekovové přenosné budovy, nekovové dveře, nekovová okna, nekovové okenní rámy, okenní sklo, nekovové dveřní rámy, nekovové žaluzie, nekovové zasouvací dveře a okna, části, vybavení a příslušenství veškerého výše uvedeného zboží v rámci této třídy; (35) zprostředkovatelská činnost v oblasti obchodu s výše uvedenými výrobky ve tř. 19, velkoobchod, maloobchod a export-import se stavebním materiálem a stavebními výrobky; (37) zednické služby a opravy ve stavebnictví, opravy oken a dveří, instalace oken a dveří, izolace staveb, pozemní stavitelství.

(730) **Oknium - stínění s.r.o.**, Syrovická 825, Rajhrad, 66461, CZ

(210) **O-575668**

(220) 08.11.2021

(320) 08.11.2021

(511) 36

(540)

UPVEST

(593) Obrazová

(510) (36) investice do nemovitostí, finanční poradenství v oblasti investic do nemovitostí, kapitálové investice v nemovitostech, služby v oblasti správy investic do nemovitostí, asistence při koupi nemovitostí, služby kolektivního financování (crowdfunding), bankovní služby v oblasti investic do nemovitostí, pojišťovací služby v oblasti investic do nemovitostí.

(730) **upvest s.r.o.**, Italská 2581/67, Praha 2, Vinohrady, 12000, CZ

(740) Law & Tech s.r.o., law firm., JUDr. Marián Porvažník, Rooseveltova 809/22, 04001 Košice

(210) **O-575697**

(220) 09.11.2021

(320) 09.11.2021

(511) 18, 20, 24, 25, 35, 40

(540)



(593) Obrazová

(510) (18) batohy, tašky; (20) polštářky na oporu hlavy malých dětí, podložky na spaní pro děti (polštáře nebo matrace), polštáře na spaní, polštářek pro kojení, vycpané polštáře, postele, matrace, dětské postele, postelové matrace, šatní skříně, dětské skříně, košíky na miminka, košíky pro malé kojence, nábytek, dětský nábytek, stoly, dětské stoly; (24) dětské deky, povlaky na peřiny a prošívané deky, pletené deky, háčkované deky, textilní metráž, spací vaky pro děti, zavinovací peřinky; (25) těhotenská móda, dětské pokrývky hlavy, pokrývky hlavy, zavinovací peřinky; (35) velkoobchodní prodej metráže, velkoobchodní prodej oděvů, velkoobchodní prodej textilií; (40) šití kojících polštářů, šití zavinovaček, šití lůžkovin, šití polštářů, šití podušek, šití oděvů.

(730) **Hanuš Jan**, Sportovní 616/16, Vyškov, Vyškov-Předměstí, 68201, CZ

(740) INPARTNERS GROUP, Mgr. Jan Brauner LL.M., advokát, Tuřanka 1519/115a, Brno, Slatina, 62700

(210) **O-575703**

(220) 09.11.2021

(320) 09.11.2021

(511) 9, 35, 36, 38, 41, 42

(540)

ART InnoVader

(592) Slovní

(510) (9) informační technologie a audiovizuální, multimediální a fotografické přístroje, nahraný obsah (počítačové programy, data a informace), databáze, databanky, obsah médií, aplikační software, interaktivní multimediální počítačové programy, interaktivní počítačové programy, adaptivní software, aplikace pro řízení pracovních postupů (workflow), aplikace k vyhledávání informací, interaktivní databázový software, počítačový software k vytváření vyhledatelných databází informací a dat, mediální a publikační software, počítačové programy pro vytváření grafiky pro propagační účely, kancelářské a podnikové aplikace, počítačové programy pro řízení projektů, počítačové softwarové programy pro správu tabulkových procesorů, software pro monitorování, analýzu, kontrolu a provádění operací ve fyzickém světě, navigační, řídicí, sledovací, zaměřovací a kartografická zařízení, měřicí, detekční, monitorovací a kontrolní zařízení, vědecké výzkumné a laboratorní přístroje, přístroje pro vyučování a simulátory, adresáře (elektrické nebo elektronické), data nahraná elektronicky z Internetu, elektronické časové rozvrhy, elektronicky zaznamenaná data, interaktivní databáze, elektronické databáze, software pro správu dat a souborů a databázový software, optimalizační software, počítačové programy pro navrhování uživatelských rozhraní, počítačový software k použití při migraci mezi různými počítačovými síťovými operačními systémy, software na zpracování dat, počítačový software používaný ke sledování, stopování, analýze a srovnávání stávajících dat pro použití ve spojení se službami průzkumu trhu; (35) obchodní poradenské služby a informace pro spotřebitele, pomoc v obchodní a podnikatelské činnosti, management a administrativní služby, reklama, marketing a propagační služby, reklamní, marketingové a propagační služby, analýza reklamy, analýza účinnosti reklamy, analýzy povědomí veřejnosti o reklamě, asistence managementu v oblasti podpory obchodní činnosti, asistence pro vedení v obchodních podnicích ohledně reklamy, bannerová reklama, cílený marketing, digitální marketing, digitální reklamní služby, analýza reakce na reklamu a výzkum trhu, pomoc při vedení obchodních

podniků ohledně styku s veřejností, poradenství týkající se komunikačních strategií v oblasti vztahů s veřejností, poradenství týkající se vztahů s veřejností, poradenství v oblasti komunikační strategie při styku s veřejností, provádění studií v oblasti styku s veřejností, služby v oblasti firemní komunikace, služby vztahů s veřejností (public relations), rozšiřování reklamních, marketingových a propagačních materiálů, konzultační a poradenské služby a pomoc v oblasti reklamní, marketingové a propagační činnosti, marketingové poradenské služby, obchodní poradenské služby vztahující se k marketingu, agentury pro práci s veřejností, aktualizace reklamních informací v počítačové databázi, aktualizace reklamních materiálů, administrativní podpora a zpracování dat [služby], asistence managementu, asistence managementu a provozu obchodních podniků, asistence managementu obchodních společností, asistence při organizování obchodní činnosti, administrativní služby, zpracování, systematizace a správa dat, studie o práci s veřejností, zpracování dat, počítačové zpracování dat, obchodní administrativa, řízení obchodní činnosti a obchodní administrativa, analýza a průzkum trhu, analýzy statistik průzkumu trhu, poskytování služeb průzkumu trhu, poskytování statistik průzkumu trhu, spotřebitelský průzkum, průzkum trhu pro reklamní účely, marketing, produktový marketing, propagační marketing, přímý marketing, nákupní služby v oboru médií, obchodní poradenství, poradenství v obchodním marketingu, poradenství ohledně akvizice (obchodních), poradenství v oblasti obchodní propagace, obchodní značky (umísťování), obchodní audity, průzkum veřejného mínění, navrhování průzkumů veřejného mínění, provádění průzkumů trhu zahrnujících průzkumy veřejného mínění, příprava průzkumů veřejného mínění, služby obchodního průzkumu, obchodní průzkum a průzkum trhu, zpracování výsledků obchodních průzkumů, obchodní průzkum a poradenské služby, testování značek, analýzy marketingových a reklamních médií, řízení marketingových a reklamních médií, marketingové a reklamní konzultace v mediálním průmyslu, mediální plánování a reklamní strategie, nákupní služby v oboru médií, nákup reklamního prostoru v televizi, v tištěných médiích, v elektronických médiích a venkovních médiích, informace, konzultace v oblasti obchodních značek, výzkum a analýzy pozice značek na trhu, testování značek, strategie značek, audit značky, analýzy výkonnosti značek, analýzy portfolia značek, statistické informace; (36) finanční odhady, finanční, peněžní a bankovní služby, finanční informace, údaje, poradenské a konzultační služby, oceňování značek; (38) poskytování informací vztahujících se k mediálním komunikacím; (41) zveřejňování, oznamování a psaní textů, služby v oblasti vzdělávání, zábavy a sportu, audiovizuální ukázkové prezentace, vzdělávací a školicí služby; (42) služby v oblasti informačních technologií, aktualizace webových stránek pro třetí osoby, analytické služby v oblasti počítačů, analýza počítačových systémů, analýzy počítačových systémů, konzultační, poradenské a informační služby v oblasti informačních technologií, management počítačových projektů v oblasti elektronického zpracování dat [EDP], monitorování počítačových systémů na dálku, návrh a vývoj počítačových systémů, externí poskytovatelé služeb v oblasti informačních technologií, integrace počítačových systémů a počítačových sítí, vývoj softwaru, programování a implementace softwaru, aktualizace a adaptace počítačových programů podle požadavků uživatelů, aktualizace a údržba počítačového softwaru, aktualizace a upgrade počítačového softwaru, aktualizace domovských stránek pro třetí osoby, aktualizace softwaru na zpracování dat, aktualizace softwaru pro komunikační systémy, analýza a hodnocení v oblasti vývoje výrobků, analýza a hodnocení v oblasti navrhování výrobků, design a grafický design pro tvorbu webových stránek, služby testování, služby ověřování a služby kontroly kvality, analýza vývoje produktů, analýza navrhování produktů, design a vývoj softwaru, návrhy a testování pro vývoj nových produktů, grafický design, průmyslový a grafický design, počítačem podporovaný grafický design, návrhy a rozvoj výrobků, výzkum a vývoj nových výrobků pro jiné osoby, navrhování obalů, obalový design.

(730) **SIMPLY5 s.r.o.**, Korunní 1302/88, Praha 10, Vinohrady, 10100, CZ

(740) Mgr. Lenka Mikolášová, advokátka, Mgr. Lenka Mikolášová, Letenské náměstí 76/3, Praha 7, Bubeneč, 17000

(210) **O-575704**
(220) 09.11.2021
(320) 09.11.2021
(511) 35, 36, 37, 40, 41, 42
(540)



(593) Obrazová
(510) (35) obchodní zprostředkovatelské služby a obchodní informace pro spotřebitele, pomoc v obchodní a podnikatelské činnosti, management a administrativní služby, reklama, marketing a propagační služby; (36) finanční odhady, finanční, peněžní a bankovní služby, pojištění, pojistky (uzavírání -), pojišťovací služby, služby nemovitostní (realitní služby), získávání finančních prostředků a sponzorování; (37) pronájem nástrojů, strojů, zařízení a vybavení pro stavebnictví, demolice, úklid a údržbu, stavebnictví a demolice staveb; (40) konzultační služby vztahující se ke generování elektrické energie, výroba elektrické energie z obnovitelných zdrojů, výroba elektrické energie, výroba elektriny ze sluneční energie; (41) služby v oblasti vzdělávání, zábavy a sportu; (42) konzultační služby v oblasti informačních technologií, vědecké a technologické služby.
(730) **BIDLI holding, a.s.**, Jindřišská 889/17, Praha 1, Nové Město, 11000, CZ

(210) **O-575710**
(220) 09.11.2021
(320) 09.11.2021
(511) 16, 21, 32
(540)

Lambert

(592) Slovní
(510) (16) kapesníky, blahopřání, bloky, brožury, brožurky, časopisy, (periodika), fotografie, fotorytina, grafická znázornění, grafické reprodukce, grafické tisky, hudební přání, kalendáře, karty, knihy, komiksy, kroužkové bloky, litografie, noviny, obálky, obalové folie z plastických hmot, obalové materiály ze škrobů, obaly, obalové obtisky, oznámení, papírové ručníky, papírové stolní prádlo, papírové stolní ubrusy, papírové ubrusy, papírové ubrusy na čištění a utěrky, papírové vlajky, podložky na stůl, podložky pod nádobí z papíru, prospekty, prostírání z papíru, reklamní tabule z papíru nebo z lepenky, sáčky z papíru nebo plastických hmot na balení, samolepicí pásky pro kancelářské potřeby nebo pro domácnost, samolepky, sběratelské karty, tiskoviny, tisky, tištěné publikace, visačky na lahve z papíru nebo z lepenky, vlajková výzdoba, voskovaný papír, vývěsní štíty z papíru nebo z lepenky, zpěvníky, zpravodaje, obaly na lahve z papíru nebo lepenky, etikety, (kromě textilních), papírové etikety, štítky z papíru, dárkové poukazy, informační prospekty, jídelní lístky, kartónové reklamní tabule, katalogy, letáky, nálepky, nástěnné kalendáře, oznámení, papírové reklamní vývěsky, papír, lepenka, kartónáží výrobky (obaly), vše ve spojení s distribucí piva, plakáty, plakáty (reklamy), pohlednice, prezentační a firemní tiskoviny, ceníky, papírové a lepenkové poutače, pozvánky, programy akcí a událostí, propagační publikace, reklamní letáky, reklamní štíty z papíru nebo lepenky, tištěné jídelní lístky, tištěné letáky, tištěné papírové , tašky a pytle (z papíru, textilu nebo z umělých hmot), účtenky, bannery, cedule, tištěné papírové reklamní tabule, tištěné papírové štítky, tištěné reklamy, vývěsní štíty z papíru nebo lepenky, vývěsní tabule z papíru nebo lepenky, kartónové podtácky, lepenkové stolní prostírání, papírová prostírání, papírové podtácky, papírové podtácky pod nápojové sklenice,

papírové praporky, papírové tácky pod pivní sklenice, papírové ubrusky (stolní), papírové ubrusy, pivní tácky, plakáty z papíru, podtácky pod pivní sklenice (papírové), podtácky z lepenky, poutače z papíru nebo z lepenky, inzeráty, kartonové odnosky, vizitky; (21) džbány, džbány na pivo, džbány na pivo, sklenice na pivo, nádoby na pivo, nálevky, žejdlíky, na pivo, korbele (püllitry), pivní püllitry, püllitrové sklenice, porcelánové podtácky, plastové podtácky, podtácky kromě papírových nebo látkových, podtácky (ne papírové nebo textilní), lahve, papírové nebo plastové kelímky, otvíráky na lahve (elektrické i neelektrické), láhve z plastů, vývěsní štít z porcelánu nebo ze skla, skleněné zboží, nádoby na pití, sklenice, sklenice na pití, poháry, pivní tácky (jiné než papírové nebo textilní), papírové tácky k použití v domácnosti, pohárky na pití, podnosy; papírové talíře, podšálky, talířky, prostírání ne papírové nebo textilní, rohy na pití, stojánky na jídelní listky, stojánky na ubrusky, svačinové boxy, skleněné obaly, sklenice, poháry a pohárky na pivo a alkoholické i nealkoholické nápoje s obsahem piva; (32) černé pivo (pivo z praženého sladu), imitace piva, IPA (India Pale Ale), ječmenné víno (pivo), kvas (nealkoholický nápoj), ležák, nápoje na bázi piva, nealkoholická piva, nealkoholické nápoje s příchutí piva, nealkoholické pivo, ochucené pivo, piva obohacená minerály, piva z rukodělných pivovarů, pivní mladina, pivo, pivo bock, pivo s nízkým obsahem alkoholu, pivo saison, porter (silné černé pivo), pšeničné pivo, sladina, sladové pivo, stout (silné černé pivo), světlé pivo (svrchně kvašené), nealkoholické sladové nápoje, nealkoholický cider, chmelové výtažky na výrobu piva, chmelové výtažky pro použití při přípravě nápojů, koncentráty k přípravě nealkoholických nápojů, prášky používané při přípravě nealkoholických nápojů, sladové sirupy do nápojů, izotonické nápoje, koktejly na bázi piva, limonády, minerální vody, mošt, nealkoholické aperitivy, nealkoholické esence na výrobu nápojů, nealkoholické koktejly, nealkoholické nápoje, nealkoholické přípravky pro výrobu nápojů, perlivé vody, piva s limonádou, sirupy pro přípravu nápojů, zázvorové pivo.

- (730) PIVOVAR HRÁDEK s.r.o., Družstevní I 195, Slavičín, Hrádek na Vlárské dráze, 76321, CZ
(740) Kryštof Mann, advokátní kancelář, Mgr. Kryštof Mann, advokát, Na Ořechovce 572/15, Praha 6, Střešovice, 16200

- (210) O-575713
(220) 09.11.2021
(320) 09.11.2021
(511) 16, 21, 32
(540)

Rejtín

- (592) Slovní
(510) (16) kapesníky, blahopřání, bloky, brožury, brožurky, časopisy, (periodika), fotografie, fotorytina, grafická znázornění, grafické reprodukce, grafické tisky, hudební přání, kalendáře, karty, knihy, komiksy, kroužkové bloky, litografie, noviny, obálky, obalové fólie z plastických hmot, obalové materiály ze škrobů, obaly, obrázky, obtisky, oznámení, papírové ručníky, papírové stolní prádlo, papírové stolní ubrusy, papírové ubrusy, papírové ubrusky na čištění a utěrky, papírové vlajky, podložky na stůl, podložky pod nádoby z papíru, prospekty, prostírání z papíru, reklamní tabule z papíru nebo z lepenky, sáčky z papíru nebo plastických hmot na balení, samolepící pásky pro kancelářské potřeby nebo pro domácnost, samolepky, sběratelské karty, tiskoviny, tisky, tištěné publikace, visačky na lahve z papíru nebo z lepenky, vlajková výzdoba, voskovaný papír, vývěsní štíty z papíru nebo z lepenky, zpěvníky, zpravodaje, obaly na lahve z papíru nebo lepenky, etikety, (kromě textilních), papírové etikety, štítky z papíru, dárkové poukazy, informační prospekty, jídelní listky, kartonové reklamní tabule, katalogy, letáky, nálepky, nástěnné kalendáře, oznámení, papírové reklamní vývěsky, papír, lepenka, kartonážní výrobky (obaly), vše ve spojení s distribucí piva, plakáty, plakáty (reklamy), pohlednice, prezentační a firemní tiskoviny, ceníky, papírové a lepenkové poutače, pozvánky, programy akcí a událostí, propagační publikace, reklamní letáky, reklamní štíty z papíru nebo lepenky, tištěné jídelní listky, tištěné letáky, tištěné papírové , tašky a pytle (z papíru, textilu nebo z umělých hmot), účtenky, bannery, cedule, tištěné papírové reklamní tabule, tištěné papírové štítky, tištěné reklamy, vývěsní štíty z papíru nebo lepenky, vývěsní tabule z papíru nebo lepenky, kartonové podtácky, lepenkové stolní prostírání, papírová prostírání, papírové podtácky, papírové podtácky pod nápojové sklenice, papírové praporky, papírové tácky pod pivní sklenice, papírové ubrusky (stolní), papírové ubrusy, pivní tácky, plakáty z papíru, podtácky pod pivní sklenice (papírové), podtácky z lepenky, poutače z papíru nebo z lepenky, inzeráty, kartonové odnosky, vizitky; (21) džbány, džbány na pivo, džbány na pivo, sklenice na pivo, nádoby na pivo, nálevky, žejdlíky, na pivo, korbele (püllitry), pivní püllitry, püllitrové sklenice, porcelánové podtácky,

plastové podtácky, podtácky kromě papírových nebo látkových, podtácky (ne papírové nebo textilní), lahve, papírové nebo plastové kelímky, otvíráky na lahve (elektrické i neelektrické), láhve z plastů, vývěsní štít z porcelánu nebo ze skla, skleněné zboží, nádoby na pití, sklenice, sklenice na pití, poháry, pivní tácky (jiné než papírové nebo textilní), papírové tácky k použití v domácnosti, pohárky na pití, podnosy; papírové talíře, podšálky, talířky, prostírání ne papírové nebo textilní, rohy na pití, stojánky na jídelní listky, stojánky na ubrusky, svačinové boxy, skleněné obaly, sklenice, poháry a pohárky na pivo a alkoholické i nealkoholické nápoje s obsahem piva; (32) černé pivo (pivo z praženého sladu), imitace piva, IPA (India Pale Ale), ječmenné víno (pivo), kvas (nealkoholický nápoj), ležák, nápoje na bázi piva, nealkoholická piva, nealkoholické nápoje s příchutí piva, nealkoholické pivo, ochucené pivo, piva obohacená minerály, piva z rukodělných pivovarů, pivní mladina, pivo, pivo bock, pivo s nízkým obsahem alkoholu, pivo saison, porter (silné černé pivo), pšeničné pivo, sladina, sladové pivo, stout (silné černé pivo), světlé pivo (svrchně kvašené), nealkoholické sladové nápoje, nealkoholický cider, chmelové výtažky na výrobu piva, chmelové výtažky pro použití při přípravě nápojů, koncentráty k přípravě nealkoholických nápojů, prášky používané při přípravě nealkoholických nápojů, sladové sirupy do nápojů, izotonické nápoje, koktejly na bázi piva, limonády, minerální vody, mošt, nealkoholické aperitivy, nealkoholické esence na výrobu nápojů, nealkoholické koktejly, nealkoholické nápoje, nealkoholické přípravky pro výrobu nápojů, perlivé vody, piva s limonádou, sirupy pro přípravu nápojů, zázvorové pivo.

- (730) PIVOVAR HRÁDEK s.r.o., Družstevní I 195, Slavičín, Hrádek na Vlárské dráze, 76321, CZ
(740) Kryštof Mann, advokátní kancelář, Mgr. Kryštof Mann, advokát, Na Ořechovce 572/15, Praha 6, Střešovice, 16200

- (210) O-575740
(220) 10.11.2021
(320) 10.11.2021
(511) 37
(540)



- (593) Obrazová
(510) (37) čištění a údržba tkanin, textilií, kůže, kožesin a výrobků z nich, čištění oděvů.
(730) Procházková Tereza Mgr., Cyrilometodějské náměstí 235/2, Olomouc, Hejčín, 779 00, CZ

- (210) O-575749
(220) 10.11.2021
(320) 10.11.2021
(511) 9, 16, 35, 38, 41
(540)

Slavíček

- (592) Slovní
(510) (9) data, databáze a jiné informační produkty na magnetických, elektronických a optických nosičích, související software a hardware, nahrané a nenahrané nosiče zvuku a obrazu, audiokazety, videokazety, magnetofonové pásky, gramofonové desky, kompaktní disky, paměťové karty, USB flash paměti, elektronické knihy i ke stažení, elektronické publikace i ke stažení, filmy i ke stažení, hudební nahrávky i ke stažení, hudební video nahrávky i ke stažení, kinematografické filmy i ke stažení, interaktivní DVD, multimediální záznamy, nahraná videa, nahrané filmy, podcasty, videozáznamy, video filmy, audiovizuální programy, audioprogramy, audiovizuální díla na nosičích, audiovizuální díla v digitální podobě, filmy, hudební díla na nosičích nebo v elektronické

podobě nebo ke stažení, CD disky, DVD disky, MP3 přehrávače, USB flash disky, blue-ray disky, elektronické publikace (stažitelné), magnetické karty, kódované karty, obaly na CD disky nebo DVD disky nebo na nosiče záznamů, nahraný obsah (počítačové programy, data a informace), programové vybavení pro počítače, software pro počítačové hry, software, interaktivní software, interaktivní databáze, elektronické databáze a databázové produkty, informace a data a databáze a záznamy v elektronické podobě, elektronické nebo datové nebo informační nebo komunikační nebo výpočetní sítě včetně jednotlivých součástí a náhradních dílů obsažených ve třídě 9, multimediální aplikace, elektronické multimediální nebo elektronické informační katalogy, elektronické diáře, hologramy, mikročipové nebo magnetické karty (kódované), podložky pod počítačovou myš, magnety, kryty na mobilní telefony, pouzdra na mobilní telefony, brýle pro 3D projekci, brýle sluneční, ochranné brýle, pouzdra na brýle; (16) pohledy ilustrované se zvukovou nahrávkou, periodické a neperiodické tiskoviny, zejména knihy a časopisy, reklamní, propagační a informační materiály na papírovém nosiči, zejména katalogy, prospekty, plakáty, letáky, pohlednice, fotografie a jiná grafická díla, grafické reprodukcce, kartografická díla, papírové a lepenkové obaly, obálky, zakládací mapy a tašky z papíru a plastu v jiné třídě nezařazené, reklamní předměty z papíru, papírové vlajky a vlaječky, samolepky, transparenty z papíru a plastu, vývěsní štíty z papíru nebo lepenky, psací potřeby, pouzdra na psací potřeby a dokumenty, kalendáře, diáře, sešity, obtisky, záložky, bloky, fotoalba, drobné kancelářské potřeby z papíru, plastu a kovu v rámci této třídy, umělecké nebo ozdobné předměty z papíru, vstupenky, účtenky, šatní lístky, tištěné jídelní, nápojové a nabídkové lístky; (35) propagační, reklamní a inzertní činnost, předvádění zboží, reklamní agentura, aktualizování, rozšiřování a zaslání reklamních materiálů, především letáků, prospektů, katalogů, periodických i neperiodických publikací, tiskovin a různých vzorků, pronájem reklamní plochy, vydávání reklamních textů, rozhlasová a televizní reklama, venkovní reklama, organizace a pořádání výstav ke komerčním a reklamním účelům, příprava obchodních elektronických pozvánek, prezentace hokejových utkání a mistrovství, prezentace uživatelů na stránkách World Wide Web, na počítačové síti Internet, komerční využití Internetu v oblastech komerčních internetových médií a obchodních informačních služeb v oblasti výše uvedených výrobků ve tř. 9 a 16 a služeb ve tř. 35, 38 a 41 tohoto seznamu, on-line inzerce, obchodní vedení umělecké agentury divadla, merchandising, franchising; (38) rozhlasové a televizní vysílání, satelitní a kabelové vysílání, vysílání programů přes Internet, vysílání audiovizuálního a multimediálního charakteru prostřednictvím Internetu, simultánní televizní vysílání prostřednictvím globálních komunikačních sítí, Internetu a bezdrátových sítí, televizní vysílání zábavných, vzdělávacích, výchovných, soutěžních, diskusních a informačních pořadů, streaming audio a video materiálů na Internetu, služby v oblasti vysílání dat, vysílání televize přes Internet, diskusní fóra (poskytování internetových diskusních fór), podcasting, šíření a výměna informací prostřednictvím počítačových a telekomunikačních sítí; (41) činnost výchovná, vzdělávací a zábavná, pořádání koncertů, hudebních soutěží, živých kulturních vystoupení, publicistika, činnost vydavatelská a nakladatelská, zprostředkovatelská, poradenská a konzultační činnost v oblasti multimediální a masmediální tvorby, výroba rozhlasových a televizních programů, rozhlasová a televizní zábava, informace o možnostech zábavy, informace o výchově a vzdělávání, organizování představení (manažerské služby), organizace a pořádání koncertů a živých vystoupení, výchovně-zábavné služby klubové, živé představení, organizování a pořádání představení, živých představení a událostí s účastí diváků, pořádání rozhlasové a televizní (včetně televize satelitní a kabelové) zábavy zahrnující účast živého obecnstva, posluchačů a diváků po telefonu, prostřednictvím mobilních telefonů nebo Internetu, pořádání interaktivní zábavy pro použití s mobilními telefony nebo prostřednictvím Internetu, organizování talentových soutěží a estrád, zkoušky pro talentové soutěže a estrády, produkce a poskytování talentových soutěží a estrád, castingová činnost, zprostředkování a organizování castingů a konkurzů.

(730) **Zaňáková Hana**, č. p. 44, Otovice, 27327, CZ

(740) BOHEMIA PATENT, Ing. Jana Vanděliková, patentová zástupkyně, Petráská 1136/12, Praha 1, Nové Město, 11000

(210) **O-575750**
(220) 10.11.2021
(320) 10.11.2021
(511) 9, 16, 35, 38, 41
(540)

Slaviček Lucie Bílé

(592) Slovní
(510) (9) data, databáze a jiné informační produkty na magnetických, elektronických a optických nosičích, související software a hardware, nahrané a nenahrané nosiče zvuku a obrazu, audiokazety, videokazety, magnetofonové pásky, gramofonové desky, kompaktní disky, paměťové karty, USB flash paměti, elektronické knihy i ke stažení, elektronické publikace i ke stažení, filmy i ke stažení, hudební nahrávky i ke stažení, hudební video nahrávky i ke stažení, kinematografické filmy i ke stažení, interaktivní DVD, multimediální záznamy, nahraná videa, nahrané filmy, podcasty, videozáznamy, video filmy, audiovizuální programy, audioprogramy, audiovizuální díla na nosičích, audiovizuální díla v digitální podobě, filmy, hudební díla na nosičích nebo v elektronické podobě nebo ke stažení, CD disky, DVD disky, MP3 přehrávače, USB flash disky, blue-ray disky, elektronické publikace (stažitelné), magnetické karty, kódované karty, obaly na CD disky nebo DVD disky nebo na nosiče záznamů, nahraný obsah (počítačové programy, data a informace), programové vybavení pro počítače, software pro počítačové hry, software, interaktivní software, interaktivní databáze, elektronické databáze a databázové produkty, informace a data a databáze a záznamy v elektronické podobě, elektronické nebo datové nebo informační nebo komunikační nebo výpočetní sítě včetně jednotlivých součástí a náhradních dílů obsažených ve třídě 9, multimediální aplikace, elektronické multimediální nebo elektronické informační katalogy, elektronické diáře, hologramy, mikročipové nebo magnetické karty (kódované), podložky pod počítačovou myš, magnety, kryty na mobilní telefony, pouzdra na mobilní telefony, brýle pro 3D projekci, brýle sluneční, ochranné brýle, pouzdra na brýle; (16) pohledy ilustrované se zvukovou nahrávkou, periodické a neperiodické tiskoviny, zejména knihy a časopisy, reklamní, propagační a informační materiály na papírovém nosiči, zejména katalogy, prospekty, plakáty, letáky, pohlednice, fotografie a jiná grafická díla, grafické reprodukcce, kartografická díla, papírové a lepenkové obaly, obálky, zakládací mapy a tašky z papíru a plastu v jiné třídě nezařazené, reklamní předměty z papíru, papírové vlajky a vlaječky, samolepky, transparenty z papíru a plastu, vývěsní štíty z papíru nebo lepenky, psací potřeby, pouzdra na psací potřeby a dokumenty, kalendáře, diáře, sešity, obtisky, záložky, bloky, fotoalba, drobné kancelářské potřeby z papíru, plastu a kovu v rámci této třídy, umělecké nebo ozdobné předměty z papíru, vstupenky, účtenky, šatní lístky, tištěné jídelní, nápojové a nabídkové lístky; (35) propagační, reklamní a inzertní činnost, předvádění zboží, reklamní agentura, aktualizování, rozšiřování a zaslání reklamních materiálů, především letáků, prospektů, katalogů, periodických i neperiodických publikací, tiskovin a různých vzorků, pronájem reklamní plochy, vydávání reklamních textů, rozhlasová a televizní reklama, venkovní reklama, organizace a pořádání výstav ke komerčním a reklamním účelům, příprava obchodních elektronických pozvánek, prezentace hokejových utkání a mistrovství, prezentace uživatelů na stránkách World Wide Web, na počítačové síti Internet, komerční využití Internetu v oblastech komerčních internetových médií a obchodních informačních služeb v oblasti výše uvedených výrobků ve tř. 9 a 16 a služeb ve tř. 35, 38 a 41 tohoto seznamu, on-line inzerce, obchodní vedení umělecké agentury divadla, merchandising, franchising; (38) rozhlasové a televizní vysílání, satelitní a kabelové vysílání, vysílání programů přes Internet, vysílání audiovizuálního a multimediálního charakteru prostřednictvím Internetu, simultánní televizní vysílání prostřednictvím globálních komunikačních sítí, Internetu a bezdrátových sítí, televizní vysílání zábavných, vzdělávacích, výchovných, soutěžních, diskusních a informačních pořadů, streaming audio a video materiálů na Internetu, služby v oblasti vysílání dat, vysílání televize přes Internet, diskusní fóra (poskytování internetových diskusních fór), podcasting, šíření a výměna informací prostřednictvím počítačových a telekomunikačních sítí; (41) činnost výchovná, vzdělávací a zábavná, pořádání koncertů, hudebních soutěží, živých kulturních vystoupení, publicistika, činnost vydavatelská a nakladatelská, zprostředkovatelská, poradenská a konzultační činnost v oblasti multimediální a masmediální tvorby, výroba rozhlasových a televizních programů, rozhlasová a televizní zábava, informace o možnostech zábavy, informace o výchově a vzdělávání, organizování představení (manažerské služby), organizace a pořádání koncertů a živých vystoupení, výchovně-zábavné služby klubové, živé představení, organizování a pořádání představení, živých představení a událostí s účastí diváků, pořádání rozhlasové a televizní (včetně televize satelitní a kabelové) zábavy zahrnující účast živého obecnstva, posluchačů a diváků po

telefonu, prostřednictvím mobilních telefonů nebo Internetu, pořádání interaktivní zábavy pro použití s mobilními telefony nebo prostřednictvím Internetu, organizování talentových soutěží a estrád, zkoušky pro talentové soutěže a estrády, produkce a poskytování talentových soutěží a estrád, castingová činnost, zprostředkování a organizování castingů a konkurzů.

(730) **Zaňáková Hana**, č. p. 44, Otavice, 27327, CZ

(740) BOHEMIA PATENT, Ing. Jana Vandělková, patentová zástupkyně, Petráská 1136/12, Praha 1, Nové Město, 11000

(210) **O-575752**

(220) 11.11.2021

(320) 11.11.2021

(511) 1, 6, 7, 9, 17, 19, 35, 37, 38, 41, 42

(540)

DEKMATIC

(592) Slovní

(510) (1) lepidla pro použití v průmyslu; (6) montované domy, prefabrikáty a konstrukční prvky pro tyto domy, veškeré jmenované výrobky z kovu; (7) motorem poháněné stroje pro výrobu předmětů technologiemi zdění a 3D tisku, pro výrobu stavebních prefabrikátů a pro výstavbu domů technologiemi zdění a 3D tisku a pro další použití ve stavebnictví (vrtání, frézování, sekání, řezání, broušení, obkládání, omítání, natírání apod.); (9) zařízení a přístroje pro řízení a sledování chodu strojů; (17) polotovary z plastických hmot, materiály těsnící, ucpávací a izolační; (19) materiály, ne z kovu, pro stavebnictví a konstrukci; (35) služby spočívající v záznamu, přepisu, vytváření, sestavování nebo systematizaci údajů; (37) výstavba a demolice budov, malby a nátěry interiérů a exteriérů, omítání, pronájem stavebního nářadí, stavebních strojů a zařízení, dozor a řízení staveb, poradenství a informace ve stavebnictví; (38) služby pro přenos digitálních souborů a elektronické pošty, přenos videa na objednávku; (41) výcvik a výuka v oboru stavebního inženýrství; (42) projektování ve výstavbě a architektonické služby, navrhování a vývoj počítačového hardwaru a softwaru, služby kontroly kvality a služby ověřování, technologické poradenství, výzkum a vývoj konstrukčních systémů.

(730) **DEK a.s.**, Tiskařská 257/10, Praha 10, Malešice, 10800, CZ

(210) **O-575757**

(220) 11.11.2021

(320) 11.11.2021

(511) 13, 16, 25

(540)

KMR

(592) Slovní

(510) (13) pistole, ruční palné zbraně, lovecké a sportovní zbraně, části střelných zbraní, náhradní díly střelných zbraní, jmenovitě rámy a součásti ráků, závěry a součásti závěrů, zápalníky, hlavně, zásobníky a součásti zásobníků, mířidla a součásti mířidel, součásti spoušťových mechanismů, pružiny, ovladače, pažbičky, destičky, pažby, držáky pro vedení závěru, kompenzátory, tlumiče plamene, doplňky střelných zbraní, jmenovitě optická mířidla, pružiny, tlumiče, krabičky (pouzdra) na náboje, vratná vedení, kompenzátory; (16) katalogy v oblasti střelných zbraní, katalogy v oblasti soutěžních pistolí, katalogy v oblasti loveckých pušek a brokovnic, brožury o střelných zbraních, brožury o soutěžních pistolích, brožury o loveckých puškách a brokovnicích, prospekty v oblasti strojírenství, vizitky, poznámkové bloky, papírové štítky, lepenkové krabice; (25) oděvy, jmenovitě trička a čepice.

(730) **KUMMER s.r.o.**, Dělnická 1048, Uherský Brod, 68801, CZ

(740) Patentová a známková kancelář, Ing. Jaromír Příkryl, Včelín 1161, Hulín, 76824

(210) **O-575758**

(220) 11.11.2021

(320) 11.11.2021

(511) 9, 35, 37, 38, 42

(540)



(593) Obrazová

(510) (9) komunikační zařízení, telekomunikační přístroje, počítačový hardware pro telekomunikace, telekomunikační sítě, poplašné systémy, poplašná zařízení, počítačové programy, počítačový software, software pro webové aplikace a servery; (35) reklamní, marketingové a propagační služby, obchodní konzultační a poradenské služby, obchodní analýzy, informační služby a průzkumy trhu, poskytování obchodních informací prostřednictvím webových stránek, zpracování, systematizace a správa dat, maloobchod a velkoobchod s výše uvedenými výrobky ve třídě 9; (37) instalace, montáž, údržba a opravy počítačového hardwaru a telekomunikačních přístrojů; (38) poskytování a pronájem telekomunikačních zařízení a vybavení, služby rozhlasového a televizního vysílání, počítačová komunikace a přístup k Internetu, průtok dat, přenos elektronické pošty; (42) služby v oblasti informačních technologií, konzultační, poradenské a informační služby v oblasti informačních technologií, poradenství v oblasti telekomunikačních technologií, vývoj webových stránek (služby), hosting webových stránek, služby zabezpečení, ochrany a obnovy v oblasti informačních technologií, pronájem počítačového hardwaru a počítačového vybavení, technický průzkum, služby v oblasti výzkumu a vývoje, vývoj softwaru, programování a implementace softwaru.

(730) **Dürrer Jan**, Dukelská třída 1643/8, Hradec Králové, Pražské Předměstí, 50002, CZ

(740) Law & Tech s.r.o., advokátní kancelář, JUDr. Marián Porvažník, Rooseveltova 809/22, 04001 Košice

(210) **O-575760**

(220) 11.11.2021

(320) 11.11.2021

(511) 13, 16, 25

(540)

SPECTRA

(592) Slovní

(510) (13) pistole, ruční palné zbraně, lovecké a sportovní zbraně, části střelných zbraní, náhradní díly střelných zbraní, jmenovitě rámy a součásti ráků, závěry a součásti závěrů, zápalníky, hlavně, zásobníky a součásti zásobníků, mířidla a součásti mířidel, součásti spoušťových mechanismů, pružiny, ovladače, pažbičky, destičky, pažby, držáky pro vedení závěru, kompenzátory, tlumiče plamene, doplňky střelných zbraní, jmenovitě optická mířidla, pružiny, tlumiče, krabičky (pouzdra) na náboje, vratná vedení, kompenzátory; (16) katalogy v oblasti střelných zbraní, katalogy v oblasti soutěžních pistolí, katalogy v oblasti loveckých pušek a brokovnic, brožury o střelných zbraních, brožury o soutěžních pistolích, brožury o loveckých puškách a brokovnicích, prospekty v oblasti strojírenství, vizitky, poznámkové bloky, papírové štítky, lepenkové krabice; (25) oděvy, jmenovitě trička a čepice.

(730) **KUMMER s.r.o.**, Dělnická 1048, Uherský Brod, 68801, CZ

(740) Patentová a známková kancelář, Ing. Jaromír Příkryl, Včelín 1161, Hulín, 76824

(210) **O-575761**

(220) 11.11.2021

(320) 11.11.2021

(511) 13, 16, 25

(540)

ORCA

(592) Slovní

(510) (13) pistole, ruční palné zbraně, lovecké a sportovní zbraně, části střelných zbraní, náhradní díly střelných zbraní, jmenovitě rámy a součásti ráků, závěry a součásti závěrů, zápalníky, hlavně, zásobníky a součásti zásobníků, mířidla a součásti mířidel, součásti spoušťových mechanismů, pružiny, ovladače, pažbičky, destičky, pažby, držáky pro vedení závěru, kompenzátory, tlumiče plamene, doplňky střelných zbraní, jmenovitě optická mířidla, pružiny, tlumiče, krabičky (pouzdra) na náboje, vratná vedení, kompenzátory; (16) katalogy v oblasti střelných zbraní, katalogy v oblasti soutěžních pistolí, katalogy v oblasti loveckých pušek a brokovnic, brožury o střelných zbraních, brožury o soutěžních pistolích, brožury o loveckých puškách a brokovnicích, prospekty v oblasti strojírenství, vizitky, poznámkové bloky, papírové štítky, lepenkové krabice; (25) oděvy, jmenovitě trička a čepice.

(730) **KUMMER s.r.o.**, Dělnická 1048, Uherský Brod, 68801, CZ

(740) Patentová a známková kancelář, Ing. Jaromír Příkryl, Včelín 1161, Hulín, 76824

(210) **O-575762**

(220) 11.11.2021

(320) 11.11.2021

(511) 13, 16, 25

(540)

UMBRA

(592) Slovní

(510) (13) pistole, ruční palné zbraně, lovecké a sportovní zbraně, části střelných zbraní, náhradní díly střelných zbraní, jmenovitě rámy a součásti ráků, závěry a součásti závěrů, zápalníky, hlavně, zásobníky a součásti zásobníků, mířidla a součásti mířidel, součásti spoušťových mechanismů, pružiny, ovladače, pažbičky, destičky, pažby, držáky pro vedení závěru, kompenzátory, tlumiče plamene, doplňky střelných zbraní, jmenovitě optická mířidla, pružiny, tlumiče, krabičky (pouzdra) na náboje, vratná vedení, kompenzátory; (16) katalogy v oblasti střelných zbraní, katalogy v oblasti soutěžních pistolí, katalogy v oblasti loveckých pušek a brokovnic, brožury o střelných zbraních, brožury o soutěžních pistolích, brožury o loveckých puškách a brokovnicích, prospekty v oblasti strojírenství, vizitky, poznámkové bloky, papírové štítky, lepenkové krabice; (25) oděvy, jmenovitě trička a čepice.

(730) **KUMMER s.r.o.**, Dělnická 1048, Uherský Brod, 68801, CZ

(740) Patentová a známková kancelář, Ing. Jaromír Příkryl, Včelín 1161, Hulín, 76824

(210) **O-575763**

(220) 11.11.2021

(320) 11.11.2021

(511) 14, 18, 25

(540)



(593) Obrazová

(510) (14) šperky; (18) zavazadla, cestovní tašky, peněženky a ostatní tašky; (25) oděvy, pokrývky hlavy.

(730) **Kašparová Pavla Ing.**, Chaloupky 47/21, Hradec Králové, Svobodné Dvory, 50311, CZ

(210) **O-575764**

(220) 11.11.2021

(320) 11.11.2021

(511) 13, 16, 25

(540)

CUDA

(592) Slovní

(510) (13) pistole, ruční palné zbraně, lovecké a sportovní zbraně, části střelných zbraní, náhradní díly střelných zbraní, jmenovitě rámy a součásti ráků, závěry a součásti závěrů, zápalníky, hlavně, zásobníky a součásti zásobníků, mířidla a součásti mířidel, součásti spoušťových mechanismů, pružiny, ovladače, pažbičky, destičky, pažby, držáky pro vedení závěru, kompenzátory, tlumiče plamene, doplňky střelných zbraní, jmenovitě optická mířidla, pružiny, tlumiče, krabičky (pouzdra) na náboje, vratná vedení, kompenzátory; (16) katalogy v oblasti střelných zbraní, katalogy v oblasti soutěžních pistolí, katalogy v oblasti loveckých pušek a brokovnic, brožury o střelných zbraních, brožury o soutěžních pistolích, brožury o loveckých puškách a brokovnicích, prospekty v oblasti strojírenství, vizitky, poznámkové bloky, papírové štítky, lepenkové krabice; (25) oděvy, jmenovitě trička a čepice.

(730) **KUMMER s.r.o.**, Dělnická 1048, Uherský Brod, 68801, CZ

(740) Patentová a známková kancelář, Ing. Jaromír Příkryl, Včelín 1161, Hulín, 76824

(210) **O-575765**

(220) 11.11.2021

(320) 11.11.2021

(511) 13, 16, 25

(540)

LANCE

(592) Slovní

(510) (13) pistole, ruční palné zbraně, lovecké a sportovní zbraně, části střelných zbraní, náhradní díly střelných zbraní, jmenovitě rámy a součásti ráků, závěry a součásti závěrů, zápalníky, hlavně, zásobníky a součásti zásobníků, mířidla a součásti mířidel, součásti spoušťových mechanismů, pružiny, ovladače, pažbičky, destičky, pažby, držáky pro vedení závěru, kompenzátory, tlumiče plamene, doplňky střelných zbraní, jmenovitě optická mířidla, pružiny, tlumiče, krabičky (pouzdra) na náboje, vratná vedení, kompenzátory; (16) katalogy v oblasti střelných zbraní, katalogy v oblasti soutěžních pistolí, katalogy v oblasti loveckých pušek a brokovnic,

brožury o střelných zbraních, brožury o soutěžních pistolích, brožury o loveckých puškách a brokovnicích, prospekty v oblasti strojírenství, vizitky, poznámkové bloky, papírové štítky, lepenkové krabice; (25) oděvy, jmenovitě trička a čepice.

(730) **KUMMER s.r.o.**, Dělnická 1048, Uherský Brod, 68801, CZ

(740) Patentová a známková kancelář, Ing. Jaromír Příkryl, Včelín 1161, Hulín, 76824

(210) **O-575766**

(220) 11.11.2021

(320) 11.11.2021

(511) 13, 16, 25

(540)

SPARK

(592) Slovní

(510) (13) pistole, ruční palné zbraně, lovecké a sportovní zbraně, části střelných zbraní, náhradní díly střelných zbraní, jmenovitě rámy a součásti ráků, závěry a součásti závěrů, zápalníky, hlavně, zásobníky a součásti zásobníků, mířidla a součásti mířidel, součásti spoušťových mechanismů, pružiny, ovladače, pažbičky, destičky, pažby, držáky pro vedení závěru, kompenzátory, tlumiče plamene, doplňky střelných zbraní, jmenovitě optická mířidla, pružiny, tlumiče, krabičky (pouzdra) na náboje, vratná vedení, kompenzátory; (16) katalogy v oblasti střelných zbraní, katalogy v oblasti soutěžních pistolí, katalogy v oblasti loveckých pušek a brokovnic, brožury o střelných zbraních, brožury o soutěžních pistolích, brožury o loveckých puškách a brokovnicích, prospekty v oblasti strojírenství, vizitky, poznámkové bloky, papírové štítky, lepenkové krabice; (25) oděvy, jmenovitě trička a čepice.

(730) **KUMMER s.r.o.**, Dělnická 1048, Uherský Brod, 68801, CZ

(740) Patentová a známková kancelář, Ing. Jaromír Příkryl, Včelín 1161, Hulín, 76824

(210) **O-575767**

(220) 11.11.2021

(320) 11.11.2021

(511) 13, 16, 25

(540)

VANGUARD

(592) Slovní

(510) (13) pistole, ruční palné zbraně, lovecké a sportovní zbraně, části střelných zbraní, náhradní díly střelných zbraní, jmenovitě rámy a součásti ráků, závěry a součásti závěrů, zápalníky, hlavně, zásobníky a součásti zásobníků, mířidla a součásti mířidel, součásti spoušťových mechanismů, pružiny, ovladače, pažbičky, destičky, pažby, držáky pro vedení závěru, kompenzátory, tlumiče plamene, doplňky střelných zbraní, jmenovitě optická mířidla, pružiny, tlumiče, krabičky (pouzdra) na náboje, vratná vedení, kompenzátory; (16) katalogy v oblasti střelných zbraní, katalogy v oblasti soutěžních pistolí, katalogy v oblasti loveckých pušek a brokovnic, brožury o střelných zbraních, brožury o soutěžních pistolích, brožury o loveckých puškách a brokovnicích, prospekty v oblasti strojírenství, vizitky, poznámkové bloky, papírové štítky, lepenkové krabice; (25) oděvy, jmenovitě trička a čepice.

(730) **KUMMER s.r.o.**, Dělnická 1048, Uherský Brod, 68801, CZ

(740) Patentová a známková kancelář, Ing. Jaromír Příkryl, Včelín 1161, Hulín, 76824

(210) **O-575770**

(220) 11.11.2021

(320) 11.11.2021

(511) 13, 16, 25

(540)



(593) Obrazová

(510) (13) pistole, ruční palné zbraně, lovecké a sportovní zbraně, části střelných zbraní, náhradní díly střelných zbraní, jmenovitě rámy a součásti ráků, závěry a součásti závěrů, zápalníky, hlavně, zásobníky a součásti zásobníků,

mířidla a součásti mířidel, součásti spoušťových mechanismů, pružiny, ovladače, pažbičky, destičky, pažby, držáky pro vedení závěru, kompenzátory, tlumiče plamene, doplňky střelných zbraní, jmenovitě optická mířidla, pružiny, tlumiče, krabičky (pouzdra) na náboje, vratná vedení, kompenzátory; (16) katalogy v oblasti střelných zbraní, katalogy v oblasti soutěžních pistolí, katalogy v oblasti loveckých pušek a brokovnic, brožury o střelných zbraních, brožury o soutěžních pistolích, brožury o loveckých puškách a brokovnicích, prospekty v oblasti strojírenství, vizitky, poznámkové bloky, papírové štítky, lepenkové krabice; (25) oděvy, jmenovitě trička a čepice.

(730) **KUMMER s.r.o.**, Dělnická 1048, Uherský Brod, 68801, CZ

(740) Patentová a známková kancelář, Ing. Jaromír Příkryl, Včelín 1161, Hulín, 76824

(210) **O-575772**

(220) 11.11.2021

(320) 11.11.2021

(511) 4, 5, 29, 30

(540)

KISIMA

(592) Slovní

(510) (4) oleje z vlašských ořechů pro průmyslové účely, hořčičný olej pro průmyslové účely; (5) hořčičný olej pro léčebné účely; (29) olej z dýňových semen pro potravinářské účely, vejce, olej z černého kmínu pro potravinářské účely; (30) med, čaj.

(730) **Kisima Investment Group s.r.o.**, Francouzská 284/94, Praha 10, Vršovice, 10100, CZ

(210) **O-575773**

(220) 11.11.2021

(320) 11.11.2021

(511) 9, 16, 35, 41

(540)



(593) Obrazová

(510) (9) nosiče informací v rozsahu třídy 9, zahrnující nosiče zvuku a obrazu, elektronické publikace; (16) nosiče informací v rozsahu třídy 16, zahrnující tiskoviny a polygrafické výrobky, jízdenky, vstupenky, sázecí tikety, katalogy, fotografie; (35) propagační činnost, reklama, a to v oblasti sportovních soutěží a koňských závodů, organizace a pořádání výstav, soutěží a přehlídek komerčního charakteru; (41) výchova, vzdělávání, zábava, sportovní a kulturní aktivity, organizace a pořádání výstav, soutěží a přehlídek nekomerčního charakteru.

(730) **Dostihový spolek a.s.**, Pražská 607, Pardubice, Zelené Předměstí, 53002, CZ

(740) Ing. Pavel Reichel, Lopatecká 152/14, Praha 4, Podolí, 14700

(210) **O-575774**
(220) 11.11.2021
(320) 11.11.2021
(511) 9, 16, 35, 41
(540)



(593) Obrazová
(510) (9) nosiče informací v rozsahu třídy 9, zahrnující nosiče zvuku a obrazu, elektronické publikace; (16) nosiče informací v rozsahu třídy 16, zahrnující tiskoviny a polygrafické výrobky, jízdenky, vstupenky, sázecí tikety, katalogy, fotografie; (35) propagační činnost, reklama, a to v oblasti sportovních soutěží a koňských závodů, organizace a pořádání výstav, soutěží a přehlídek komerčního charakteru; (41) výchova, vzdělávání, zábava, sportovní a kulturní aktivity, organizace a pořádání výstav, soutěží a přehlídek nekomerčního charakteru.
(591) Barevná
(730) **Dostihový spolek a.s.**, Pražská 607, Pardubice, Zelené Předměstí, 53002, CZ
(740) Ing. Pavel Reichel, Lopatecká 152/14, Praha 4, Podolí, 14700

(210) **O-575797**
(220) 12.11.2021
(320) 12.11.2021
(511) 3, 6, 7, 11, 21, 30, 32, 35, 43
(540)



(593) Obrazová
(510) (3) čisticí prostředky, jiné než pro použití při výrobních procesech a pro lékařské účely, čisticí přípravky; (6) přezky a spony z obecných kovů (železářské výrobky); (7) elektrické kuchyňské mlýnky, elektrické kuchyňské přístroje, elektromechanické stroje na přípravu nápojů, stroje na plnění lahví; (11) elektrické kávovary, elektrické konvice, elektrické kuchyňské náčiní, elektrické překapávače na kávu, elektrické termonádoby; (21) cukřenky, čajové konvice, čajové servisy (stolní nádoby), filtry na kávu, ne elektrické, hmoždířové paličky a tlouky na rozmělnování, hrníčky, hrnky, kávové servisy (stolní nádoby), konvice na kávu, ne elektrické, konvice na vaření vody, ne elektrické, nádoby, podložky pod (horké) nádoby, ne papírové nebo textilní, podnosy pro použití v domácnosti, podtácky, ne papírové nebo textilní, překapávače na kávu, ne elektrické, ruční mlýnky na kávu, šálky, hrníčky; (30) cikorka (náhražka kávy), cukrářské výrobky, čokoládové nápoje s mlékem, dorty, kakao, kakaové nápoje s mlékem, káva, kávové kapsle, naplněné, kávové nápoje s mlékem, minizákusky (dortíky), náhražka kávy, nápoje na bázi kakaa, nápoje na bázi kávy, nepražená káva, příchutě do kávy, příchutě do nápojů, jiné než esenciální oleje, sušenky; (32) nealkoholické nápoje, nealkoholické nápoje s příchutí čaje, nealkoholické nápoje s příchutí kávy; (35) cílené zasilání reklamních materiálů, cílený marketing, marketing, online reklama v počítačové síti, PPC reklama, propagace, reklama, televizní reklama, venkovní reklama; (43) bary, kavárny, pronájem kuchyňských přístrojů, restaurace, zdobení dortů.
(730) **Alza.cz a.s.**, Jankovcova 1522/53, Praha 7, Holešovice, 17000, CZ
(740) Mgr. Pavel Steinwicht, U Pergamenky 1522/2, Praha 7, Holešovice, 17000

(210) **O-575799**
(220) 12.11.2021
(320) 12.11.2021
(511) 3, 6, 7, 11, 21, 30, 32, 35, 43
(540)

AlzaCafé

(592) Slovní
(510) (3) čisticí prostředky, jiné než pro použití při výrobních procesech a pro lékařské účely, čisticí přípravky; (6) přezky a spony z obecných kovů (železářské výrobky); (7) elektrické kuchyňské mlýnky, elektrické kuchyňské přístroje, elektromechanické stroje na přípravu nápojů, stroje na plnění lahví; (11) elektrické kávovary, elektrické konvice, elektrické kuchyňské náčiní, elektrické překapávače na kávu, elektrické termonádoby; (21) cukřenky, čajové konvice, čajové servisy (stolní nádoby), filtry na kávu, ne elektrické, hmoždířové paličky a tlouky na rozmělnování, hrníčky, hrnky, kávové servisy (stolní nádoby), konvice na kávu, ne elektrické, konvice na vaření vody, ne elektrické, nádoby, podložky pod (horké) nádoby, ne papírové nebo textilní, podnosy pro použití v domácnosti, podtácky, ne papírové nebo textilní, překapávače na kávu, ne elektrické, ruční mlýnky na kávu, šálky, hrníčky; (30) cikorka (náhražka kávy), cukrářské výrobky, čokoládové nápoje s mlékem, dorty, kakao, kakaové nápoje s mlékem, káva, kávové kapsle, naplněné, kávové nápoje s mlékem, minizákusky (dortíky), náhražka kávy, nápoje na bázi kakaa, nápoje na bázi kávy, nepražená káva, příchutě do kávy, příchutě do nápojů, jiné než esenciální oleje, sušenky; (32) nealkoholické nápoje, nealkoholické nápoje s příchutí čaje, nealkoholické nápoje s příchutí kávy; (35) cílené zasilání reklamních materiálů, cílený marketing, marketing, online reklama v počítačové síti, PPC reklama, propagace, reklama, televizní reklama, venkovní reklama; (43) bary, kavárny, pronájem kuchyňských přístrojů, restaurace, zdobení dortů.
(730) **Alza.cz a.s.**, Jankovcova 1522/53, Praha 7, Holešovice, 17000, CZ
(740) Mgr. Pavel Steinwicht, U Pergamenky 1522/2, Praha 7, Holešovice, 17000

(210) **O-575847**
(220) 15.11.2021
(320) 15.11.2021
(511) 3, 5
(540)

HCY-Vitalist

(592) Slovní
(510) (3) neléčivé kosmetické a toaletní přípravky, neléčivé přípravky pro ústní hygienu, parfumerní výrobky, éterické oleje, bělicí přípravky a další prací prostředky, přípravky na čištění, leštění, drhnutí a broušení; (5) farmaceutika, léčebné a veterinární přípravky, hygienické přípravky pro zdravotnické účely, dietetické potraviny a přípravky upravené pro léčebné či veterinární účely, potraviny pro kojenice a batolata, potravinové doplňky pro lidskou spotřebu a zvířata, náplasti, obvazové materiály a krytí, materiály pro plombování zubů, dentální vosky, dezinfekční přípravky, přípravky na hubení škůdců, fungicidy, herbicidy.
(730) **Biomedica, spol. s r.o.**, Pekařská 601/8, Praha 5, Jinonice, 15500, CZ

(210) **O-575848**
(220) 15.11.2021
(320) 15.11.2021
(511) 16, 35, 41
(540)



(593) Obrazová
(510) (16) časopisy (periodika); (35) reklamní služby; (41) vydavatelské služby, organizování a pořádání konferencí.
(591) Barevná
(730) **KONSTRUKCE Media, s.r.o.**, Starobělská 1133/5, Ostrava, Zábřeh, 70030, CZ

(210) **O-575849**
(220) 15.11.2021
(320) 15.11.2021
(511) 20
(540)

I N O N O

(593) Obrazová
(510) (20) truhlářské výrobky, stoličky, židle, křesla, pohovky, sofa, taburety, nábytek, čalouněný nábytek, sedací pytle, sedací vaky.
(730) **Sitár Andrej**, Lípy 87, Slatinice, 78342, CZ
Macků Miriam Ing., Praskova 928/4, Olomouc, 77900, CZ
(740) Ing. Jarmila Strážnická, Ulička 110, Lukov, 76317

(210) **O-575853**
(220) 15.11.2021
(320) 15.11.2021
(511) 9, 35, 41
(540)

JOHNNY  **ROSE**

(593) Obrazová
(510) (9) zvukové kazety, zvukové záznamy, CD-ROMy, digitální hudba ke stažení, nahraná hudební videa, hudební zvukové záznamy, nahraná hudební DVD, nahrávky hudby na páscích, kompaktní disky s hudbou, optické disky s hudbou, nahrané videopásky s hudbou, nahrané videokazety s hudbou, videonahrávky s hudbou ke stažení, digitální stahovatelná hudba dodávána z internetu; (35) propagace hudebních koncertů, reklamní, marketingové a propagační služby, internetový marketing, maloobchodní služby s hudebními soubory s možností stažení, on-line maloobchodní služby v oblasti digitální hudby s možností stažení, řízení obchodní činnosti hudebních umělců, řízení obchodní činnosti hudebních interpretů, propagace hudby druhých prostřednictvím poskytování on-line portfolií přes webovou stránku, maloobchodní prodej audiovizuálního zařízení, maloobchodní prodej záznamové techniky, velkoobchodní prodej audiovizuálního zařízení; (41) živá hudba, hudební představení, hudební zábava, živé hudební koncerty, organizování hudební zábavy, uvádění hudebních koncertů, režie hudebních představení, produkce hudebních nahrávek, pořádání hudebních akcí, pořádání hudebních koncertů, divadelní představení, hudební vystoupení, živá vystoupení hudební kapely, hudební koncerty prostřednictvím rádia, zábavní vystoupení hudební skupiny, umělecké vedení hudebních vystoupení, organizování živých hudebních vystoupení, služby v oblasti vzdělávání, zábavy a sportu, informace týkající se kulturních aktivit, informace vztahující se k zábavě, karaoke, kulturní aktivity, organizace kulturních, zábavních a sportovních akcí, organizace představení ke kulturním účelům, organizace živých představení, organizování koncertů populární hudby, organizování představení, vydavatelské služby, skládání hudby, nahrávání hudby, mixování hudby, služby v oblasti skládání hudby, skládání hudby pro třetí osoby, služby v oblasti vydávání hudby, poskytování informací v oboru hudby, poskytování hudby online bez možnosti stažení, služby v oblasti vydávání a nahrávání hudby, služby poskytující zábavu ve formě nahrané hudby, poskytování digitální hudby z internetových MP3 webových stránek, postprodukční editační služby v oblasti hudby, videa a filmu, živá taneční vystoupení, živá vystoupení hudebních skupin, živá představení pro zábavu, produkce představení živé zábavy.
(591) Barevná
(730) **Růžička Jan**, Dlouhá 103/17, Hradec Králové, 50003, CZ
(740) Advokátní kancelář - Mgr. Petr Žižka, LL.M., Mgr. Petr Žižka LL.M., Sedláčkova 209/16, Plzeň, Vnitřní Město, 30100

(210) **O-575860**
(220) 15.11.2021
(320) 15.11.2021
(511) 18, 20, 31
(540)

DOLCE HAFANA

(593) Obrazová
(510) (18) obojky, vodítka a postroje pro zvířata; (20) pelechy pro zvířata; (31) krmivo a potrava pro zvířata, pamlsky a granule pro zvířata.
(730) **Urbánková Petra**, Kozinova 195, Moravské Budějovice, 67602, CZ

(210) **O-575871**
(220) 15.11.2021
(320) 15.11.2021
(511) 9, 16, 38, 41, 42
(540)

Verifee

(592) Slovní
(510) (9) přístroje a nástroje vědecké, námořní, geodetické, fotografické, filmové, optické, přístroje pro vážení, měření, signalizaci, kontrolu (inspekci), záchranu, přístroje a nástroje pro vyučování, přístroje a nástroje pro vedení, přepínání, přeměnu, akumulaci, regulaci nebo řízení elektrického proudu, přístroje pro záznam, převod, přenos, reprodukci dat, zvuku a/nebo obrazu, přístroje umělé inteligence, software umělé inteligence, software pro umělou inteligenci a strojové učení, platformy pro umělou inteligenci typu software jako služby, cloudové servery, cloud computingový software ke stažení, software cloudového serveru, software pro monitorování cloudové sítě, telekomunikační přístroje, mobilní telekomunikační přístroje, telefony, mobilní telefony, mobilní telekomunikační handsety, mechanismy pro přístroje na mince, registrační pokladny, počítačové stroje, počítačový hardware, počítačový software, aplikační software, firewall (software), firewall (hardware), počítače, počítačové servery, notebooky, netbooky, tablety, ipady, kapesní pc, pda (osobní digitální asistenti), nosiče dat (nahrané i nenahrané), úložiště dat, paměťová média, elektronické multimediální aplikace, multimediální nebo informační katalogy v elektronické podobě, elektronická periodika a knihy, informace a záznamy v elektronické podobě, data, databáze a/nebo informační produkty na nosičích a/nebo v elektronických, datových, informačních a telekomunikačních sítích, síťové komponenty potřebné pro připojení počítačů a telefonů k datovým, počítačovým a telekomunikačním sítím (modemy, síťové karty, routery, rozbočovače, huby, switche, bridže, koncentrátory), tiskárny, skenery, čipové, magnetické a elektronické karty včetně platebních, kódované karty, sim a microsim karty, podložky pod myš, magnety, kryty, pouzdra, obaly a fólie na mobilní telefony, brýle, brýle pro virtuální realitu, brýle pro 3d projekci, teleskopické držáky na selfie používané jako příslušenství k telefonům, napájecí zdroje (baterie), sluchátka, kabely (usb, nabíjecí, datové, audio, počítačové, telekomunikační, elektrické, prodlužovací, spojovací), držáky a stojánky na mobilní telefony, fotoaparáty, mp3 a mp4 přehrávače, díly, součástky a příslušenství všech výše uvedených výrobků zařazených do třídy 9; (16) tiskoviny, tiskárenské výrobky, periodické a neperiodické publikace, knihy, časopisy, katalogy, brožury, manuály, referenční, uživatelské a jiné příručky, návody k použití, fotografie, plakáty, kalendáře, billboardy v rámci této třídy, tištěné instruktážní materiály, učební pomůcky s výjimkou přístrojů, informační a reklamní materiály zařazené v této třídě; (38) spoje (telekomunikace), telekomunikační služby, mobilní telekomunikační služby, datové služby, telekomunikační portálové služby, internetové portálové služby, mobilní telekomunikační síťové služby, telekomunikační služby pevných linek, poskytování širokopásmového telekomunikačního přístupu, širokopásmové služby (broadband), vysílací služby, vysílací služby vztahující se k ip/tv, poskytování přístupu k ip/tv, služby televizního vysílání, služby přístupu ke všem druhům počítačových, datových a informačních sítí a internetu, služby elektronické pošty, služby textových a multimediálních zpráv, služby poskytovatelů počítačových sítí (network provider), ip telefonie, protokolové služby (bezdrátový přenos dat prostřednictvím bezdrátových aplikačních protokolů wap), pronájem telekomunikačních okruhů, zřizování a provozování, správa a údržba

veřejných, účelových a privátních mobilních radiotelefonních a telekomunikačních sítí, služby typu domain name system (dns), služby a poskytování on-line konferenčních místností, fór, elektronických vývěsek, elektronických deníků a blogů, služby a poskytování interaktivní webové stránky, která umožňuje uživatelům zaslání zpráv, komentářů, multimediálního obsahu, videí, filmů, fotografií, audio obsahu, animace, obrazu, obrázků, textu, informací a jiného uživatelem generovaného obsahu po globální počítačové síti a jiných počítačových a komunikačních sítích, vysílání a retransmise filmových, televizních, rozhlasových, videotextových, teletextových a internetových programů nebo pořadů, pronájem telekomunikačních a radiotelekomunikačních zařízení a přístrojů, včetně telefonů a modemů, šíření elektronických periodik, knih, filmů, hudby a her v elektronické podobě prostřednictvím počítačových, datových, telekomunikačních či radiotelekomunikačních sítí, informační, konzultační a poradenské služby ve vztahu k výše uvedeným službám; (41) výchova, vzdělávání, zábava, sportovní, kulturní a společenské aktivity, klubové služby, knihovny (půjčovny knih), organizování a pořádání soutěží, předávání ocenění, organizování a pořádání výchovných, výukových vzdělávacích, školicích, zábavních, sportovních, kulturních a společenských akcí, organizování a pořádání kongresů pro vědecké a vzdělávací účely, interaktivní zábavní služby, služby elektronických her poskytované prostřednictvím jakýchkoli komunikačních, počítačových a datových sítí, zábavní služby poskytované prostřednictvím jakýchkoli komunikačních, počítačových a datových sítí, poskytování zpravodajských informací, poskytování vzdělávacích služeb, televizní a rozhlasové produkční služby, televizní zpravodajství, rozhlasové zpravodajství, tvorba, výroba a produkce televizních, rozhlasových a audiovizuálních programů, nahrávací studia (služby -), výroba titulků, provozování zařízení sloužících k zábavě, nakladatelská a vydavatelská činnost, publikování a poskytování on-line elektronických publikací, periodik a textů (bez možnosti stažení), elektronické publikování (dtp), půjčovny filmů, reportérské služby, obrazové zpravodajství, shromažďování internetových, televizních a rozhlasových programů, předprodej a rezervace vstupenek na zábavní, sportovní, kulturní a společenské akce, organizování a provozování živých vystoupení, pronájem prostor a míst určených pro účely zábavních, sportovních, kulturních a společenských akcí, hudební produkce, nahrávání a rozmnožování zvukových a zvukově obrazových záznamů, informační, konzultační a poradenské služby ve vztahu k výše uvedeným službám; (42) vědecké a technologické služby a výzkum a návrhy vztahující se k nim, výzkum v oblasti umělé inteligence, poskytování počítačových programů umělé inteligence v datových sítích, služby poskytovatele cloud hostingu, poskytování hostingu veřejného cloudu, poskytování hostingu soukromého cloudu, poskytování dočasného používání on-line operačního softwaru bez možnosti stažení pro přístup ke cloudové výpočetní síti a její používání, navrhování a vývoj operačního softwaru pro přístup ke cloudovým výpočetním sítím a jejich používání, pronájem operačního softwaru pro přístup ke cloudovým výpočetním sítím a jejich používání, poskytování virtuálních počítačových systémů prostřednictvím cloud computingu, poskytování virtuálního počítačového prostředí prostřednictvím cloud computingu, poradenství v oblasti cloudových výpočetních sítí a aplikací, programování operačního softwaru pro přístup ke cloudové výpočetní síti a její používání, inženýrské služby, poskytování aplikačních služeb (asp), výzkum a projektování, návrh a vývoj počítačového hardwaru a softwaru, implementace počítačových softwarů, inženýrské služby vztahující se k informačním technologiím, technické poradenské služby vztahující se k informačním technologiím, služby počítačového programování, programování zařízení a vybavení pro zpracování dat, obnova počítačových dat a počítačových programů, kopírování počítačových programů, instalace, údržba a aktualizace počítačových programů, pronájem počítačových programů, pronájem počítačového hardwaru, návrh, vývoj a implementace počítačových systémů, analýzy počítačových systémů, konverze dat nebo dokumentů z fyzických formátů na elektronická média, návrh, vytváření, programování a udržování webových stránek pro druhé, konverze dat počítačových programů (ne fyzická konverze), hostingové služby, inženýrské služby týkající se telekomunikací, technické plánování v oblasti telekomunikací, monitoring telekomunikačních síťových systémů, tvorba softwaru pro informační brokering (studijně-rozborová činnost), zejména ve vztahu k produktovým průzkumům pro třetí osoby, předpověď počasí, výzkum v oblasti telekomunikačních technologií, technické podpůrné služby vztahující se k telekomunikacím a telekomunikačním přístrojům, správa serverů, poskytování nebo pronájem elektronických paměťových míst na internetu (webspaces), správa uživatelských práv v počítačových sítích, poskytování platform na internetu, elektronické zabezpečení dat, rešeršní služby v databázích a na internetu pro vědu a výzkum, umělecký design, pronájem hardwaru pro použití k hlasově řízenému telefonickému dotazování, návrh reklamních ploch na internetu, pronájem výpočetní

techniky, vývoj a poskytování platform pro umělou inteligenci typu software jako služba, informační, konzultační a poradenské služby týkající se výše uvedených služeb.

(730) **O2 Czech Republic a.s.**, Za Brumlovkou 266/2, Praha 4, Michle, 14000, CZ

(740) JUDr. Jakub Chytil, advokát, Rybná 678/9, Praha 1, Staré Město, 11000

(210) **O-575872**

(220) 15.11.2021

(320) 15.11.2021

(511) 9, 16, 38, 41, 42

(540)



(593) Obrazová

(510) (9) přístroje a nástroje vědecké, námořní, geodetické, fotografické, filmové, optické, přístroje pro vážení, měření, signalizaci, kontrolu (inspekci), záchranu, přístroje a nástroje pro vyučování, přístroje a nástroje pro vedení, přepínání, přeměnu, akumulaci, regulaci nebo řízení elektrického proudu, přístroje pro záznam, převod, přenos, reprodukci dat, zvuku a/nebo obrazu, přístroje umělé inteligence, software umělé inteligence, software pro umělou inteligenci a strojové učení, platformy pro umělou inteligenci typu software jako služby, cloudové servery, cloud computingový software ke stažení, software cloudového serveru, software pro monitorování cloudové sítě, telekomunikační přístroje, mobilní telekomunikační přístroje, telefony, mobilní telefony, mobilní telekomunikační handsety, mechanismy pro přístroje na mince, registrační pokladny, počítací stroje, počítačový hardware, počítačový software, aplikační software, firewall (software), firewall (hardware), počítače, počítačové servery, notebooky, netbooky, tablety, ipady, kapesní pc, pda (osobní digitální asistenti), nosiče dat (nahrané i nenahrané), úložiště dat, paměťová média, elektronické multimediální aplikace, multimediální nebo informační katalogy v elektronické podobě, elektronická periodika a knihy, informace a záznamy v elektronické podobě, data, databáze a/nebo informační produkty na nosičích a/nebo v elektronických, datových, informačních a telekomunikačních sítích, síťové komponenty potřebné pro připojení počítačů a telefonů k datovým, počítačovým a telekomunikačním sítím (modemy, síťové karty, routery, rozbočovače, huby, switche, bridže, koncentrátory), tiskárny, skenery, čipové, magnetické a elektronické karty včetně platebních, kódované karty, sim a microsim karty, podložky pod myš, magnety, kryty, pouzdra, obaly a fólie na mobilní telefony, brýle, brýle pro virtuální realitu, brýle pro 3d projekci, teleskopické držáky na selfie používané jako příslušenství k telefonům, napájecí zdroje (baterie), sluchátka, kabely (usb, nabíjecí, datové, audio, počítačové, telekomunikační, elektrické, prodlužovací, spojovací), držáky a stojánky na mobilní telefony, fotoaparáty, mp3 a mp4 přehrávače, díly, součástky a příslušenství všech výše uvedených výrobků zařazených do třídy 9; (16) tiskoviny, tiskárenské výrobky, periodické a neperiodické publikace, knihy, časopisy, katalogy, brožury, manuály, referenční, uživatelské a jiné příručky, návody k použití, fotografie, plakáty, kalendáře, billboardy v rámci této třídy, tištěné instruktážní materiály, učební pomůcky s výjimkou přístrojů, informační a reklamní materiály zařazené v této třídě; (38) spoje (telekomunikace), telekomunikační služby, mobilní telekomunikační služby, datové služby, telekomunikační portálové služby, internetové portálové služby, mobilní telekomunikační síťové služby, telekomunikační

služby pevných linek, poskytování širokopásmového telekomunikačního přístupu, širokopásmové služby (broadband), vysílací služby, vysílací služby vztahující se k ip/tv, poskytování přístupu k ip/tv, služby televizního vysílání, služby přístupu ke všem druhům počítačových, datových a informačních sítí a internetu, služby elektronické pošty, služby textových a multimediálních zpráv, služby poskytovatelů počítačových sítí (network provider), ip telefonie, protokolové služby (bezdrátový přenos dat prostřednictvím bezdrátových aplikačních protokolů wap), pronájem telekomunikačních okruhů, zřizování a provozování, správa a údržba veřejných, účelových a privátních mobilních radiotelefonních a telekomunikačních sítí, služby typu domain name system (dns), služby a poskytování on-line konferenčních místností, fór, elektronických vývěsek, elektronických deníků a blogů, služby a poskytování interaktivní webové stránky, která umožňuje uživateli zasílání zpráv, komentářů, multimediálního obsahu, videí, filmů, fotografií, audio obsahu, animace, obrazu, obrázků, textu, informací a jiného uživatelem generovaného obsahu po globální počítačové síti a jiných počítačových a komunikačních sítích, vysílání a retransmise filmových, televizních, rozhlasových, videotextových, teletextových a internetových programů nebo pořadů, pronájem telekomunikačních a radiotelekomunikačních zařízení a přístrojů, včetně telefonů a modemů, šíření elektronických periodik, knih, filmů, hudby a her v elektronické podobě prostřednictvím počítačových, datových, telekomunikačních či radiotelekomunikačních sítí, informační, konzultační a poradenské služby ve vztahu k výše uvedeným službám; (41) výchova, vzdělávání, zábava, sportovní, kulturní a společenské aktivity, klubové služby, knihovny (půjčovny knih), organizování a pořádání soutěží, předávání ocenění, organizování a pořádání výchovných, výukových vzdělávacích, školicích, zábavních, sportovních, kulturních a společenských akcí, organizování a pořádání kongresů pro vědecké a vzdělávací účely, interaktivní zábavní služby, služby elektronických her poskytované prostřednictvím jakýchkoli komunikačních, počítačových a datových sítí, zábavní služby poskytované prostřednictvím jakýchkoli komunikačních, počítačových a datových sítí, poskytování zpravodajských informací, poskytování vzdělávacích služeb, televizní a rozhlasové produkční služby, televizní zpravodajství, rozhlasové zpravodajství, tvorba, výroba a produkce televizních, rozhlasových a audiovizuálních programů, nahrávací studia (služby -), výroba titulků, provozování zařízení sloužících k zábavě, nakladatelská a vydavatelská činnost, publikování a poskytování on-line elektronických publikací, periodik a textů (bez možnosti stažení), elektronické publikování (dtp), půjčovny filmů, reportérské služby, obrazové zpravodajství, shromažďování internetových, televizních a rozhlasových programů, předprodej a rezervace vstupenek na zábavní, sportovní, kulturní a společenské akce, organizování a provozování živých vystoupení, pronájem prostor a míst určených pro účely zábavních, sportovních, kulturních a společenských akcí, hudební produkce, nahrávání a rozmnožování zvukových a zvukově obrazových záznamů, informační, konzultační a poradenské služby ve vztahu k výše uvedeným službám; (42) vědecké a technologické služby a výzkum a návrhy vztahující se k nim, výzkum v oblasti umělé inteligence, poskytování počítačových programů umělé inteligence v datových sítích, služby poskytovatele cloud hostingu, poskytování hostingu veřejného cloudu, poskytování hostingu soukromého cloudu, poskytování dočasného používání on-line operačního softwaru bez možnosti stažení pro přístup ke cloudové výpočetní síti a její používání, navrhování a vývoj operačního softwaru pro přístup ke cloudovým výpočetním sítím a jejich používání, pronájem operačního softwaru pro přístup ke cloudovým výpočetním sítím a jejich používání, poskytování virtuálních počítačových systémů prostřednictvím cloud computingu, poskytování virtuálního počítačového prostředí prostřednictvím cloud computingu, poradenství v oblasti cloudových výpočetních sítí a aplikací, programování operačního softwaru pro přístup ke cloudové výpočetní síti a její používání, inženýrské služby, poskytování aplikačních služeb (asp), výzkum a projektování, návrh a vývoj počítačového hardwaru a softwaru, implementace počítačových softwarů, inženýrské služby vztahující se k informačním technologiím, technické poradenské služby vztahující se k informačním technologiím, služby počítačového programování, programování zařízení a vybavení pro zpracování dat, obnova počítačových dat a počítačových programů, kopírování počítačových programů, instalace, údržba a aktualizace počítačových programů, pronájem počítačových programů, pronájem počítačového hardwaru, návrh, vývoj a implementace počítačových systémů, analýzy počítačových systémů, konverze dat nebo dokumentů z fyzických formátů na elektronická média, návrh, vytváření, programování a udržování webových stránek pro druhé, konverze dat počítačových programů (ne fyzická konverze), hostingové služby, inženýrské služby týkající se telekomunikací, technické plánování v oblasti telekomunikací, monitoring telekomunikačních síťových systémů, tvorba softwaru pro informační brokering (studijně-rozborová činnost), zejména

ve vztahu k produktovým průzkumům pro třetí osoby, předpověď počasí, výzkum v oblasti telekomunikačních technologií, technické podpůrné služby vztahující se k telekomunikacím a telekomunikačním přístrojům, správa serverů, poskytování nebo pronájem elektronických paměťových míst na internetu (webspaces), správa uživatelských práv v počítačových sítích, poskytování platform na internetu, elektronické zabezpečení dat, rešeršní služby v databázích a na internetu pro vědu a výzkum, umělecký design, pronájem hardwaru pro použití k hlasově řízenému telefonickému dotazování, návrh reklamních ploch na internetu, pronájem výpočetní techniky, vývoj a poskytování platform pro umělou inteligenci typu software jako služba, informační, konzultační a poradenské služby týkající se výše uvedených služeb.

- (591) Barevná
(730) **O2 Czech Republic a.s.**, Za Brumlovkou 266/2, Praha 4, Michle, 14000, CZ
(740) JUDr. Jakub Chytil, advokát, Rybná 678/9, Praha 1, Staré Město, 11000

(210) **O-575881**

(220) 16.11.2021

(320) 16.11.2021

(511) 35, 36, 42

(540)

DANYI

(592) Slovní

(510) (35) reklama v oblasti prodeje/pronájmu nemovitostí, inzertní služby poskytované přes internet, reklama a inzertní služby v oboru realit, styk s veřejností (public relations), služby v oblasti srovnávání cen, sběr a systemizace informací do počítačových databází, obchodní informace a obchodní poradenství pro spotřebitele při výběru výrobků a služeb, marketing, komerční informace a rady pro spotřebitele (spotřebitelská poradna), obchodní management a podnikové poradenství; (36) správa nemovitostí, management nemovitostí, online správa nemovitostí, správa portfolií nemovitostí, správa nemovitostí spojená s transakcemi nemovitostí, prodej nemovitostí, zprostředkování obchodů v oblasti nemovitostí, pronájem nemovitostí, služby realitních kanceláří, makléřské služby, poradenství v oblasti nemovitostí, poskytování informací v oblasti nemovitostí, financování nemovitostí, služby finančních transakcí a plateb, investice do nemovitostí, plánování investic do nemovitostí, oceňování nemovitostí, odhady nemovitostí, posuzování nemovitostí, home staging – příprava a úprava nemovitosti na prodej nebo pronájem a její prezentace na realitním trhu; (42) návrhy interiérů a exteriérů, vizualizace návrhů interiérů a exteriérů, grafické a fotorealistické návrhy interiérů a exteriérů, architektonický design, design budov a interiérů.

(730) **Danyi Michal**, U Nemocnice 98, Dačice, Dačice II, 38001, CZ

(740) eLegal advokátní kancelář s.r.o., Mgr. Tomáš Pauch, advokát, Sokolovská 695/115b, Praha 8, Karlín, 18600

(210) **O-575902**

(220) 17.11.2021

(320) 17.11.2021

(511) 30, 35

(540)



MAĎARSKÉ KOŘENÍ

(593) Obrazová

(510) (30) koření; (35) maloobchod a velkoobchod s kořením.

(591) Barevná

(730) **Bartók Ottó, Bartók**, Kojetínská 2436/59, Přerov, Přerov I-Město,
75002, CZ

(210) **O-575914**
(220) 18.11.2021
(320) 18.11.2021
(511) 16, 35, 41
(540)



(593) Obrazová
(510) (16) tiskárenské výrobky, brožury, fotografie (tištěné), kalendáře, katalogy, knihy, letáky, manuály (návod), noviny, periodika, tiskoviny všeho druhu, tištěné propagační materiály; (35) cílené rozesílání reklamních materiálů, cílený marketing, marketing, obchodní průzkum, online reklama v počítačové síti, pronájem reklamních ploch, reklama, služby v oblasti obchodního lobbingu, šíření reklamních materiálů, televizní reklama, zprostředkování propagace, zprostředkování reklamy; (41) vydavatelská a nakladatelská činnost, vydávání knih, vydávání vzdělávacích a zábavných zpráv a publikací, vydávání statistických zpráv, informací v rámci této třídy.
(730) **ČESKÝ METROPOL s.r.o.**, Jindřišská 937/16, Praha 1, 11000, CZ

(210) **O-575915**
(220) 18.11.2021
(320) 18.11.2021
(511) 16, 35, 41
(540)



(593) Obrazová
(510) (16) tiskárenské výrobky, brožury, fotografie (tištěné), kalendáře, katalogy, knihy, letáky, manuály (návod), noviny, periodika, tiskoviny všeho druhu, tištěné propagační materiály; (35) cílené rozesílání reklamních materiálů, cílený marketing, marketing, obchodní průzkum, online reklama v počítačové síti, pronájem reklamních ploch, reklama, služby v oblasti obchodního lobbingu, šíření reklamních materiálů, televizní reklama, zprostředkování propagace, zprostředkování reklamy; (41) vydavatelská a nakladatelská činnost, vydávání knih, vydávání vzdělávacích a zábavných zpráv a publikací, vydávání statistických zpráv, informací v rámci této třídy.
(730) **ČESKÝ METROPOL s.r.o.**, Jindřišská 937/16, Praha 1, 11000, CZ

(210) **O-575916**
(220) 18.11.2021
(320) 18.11.2021
(511) 16, 35, 41
(540)



(593) Obrazová
(510) (16) tiskárenské výrobky, brožury, fotografie (tištěné), kalendáře, katalogy, knihy, letáky, manuály (návod), noviny, periodika, tiskoviny všeho druhu, tištěné propagační materiály; (35) cílené rozesílání reklamních materiálů, cílený marketing, marketing, obchodní průzkum, online reklama v počítačové síti, pronájem reklamních ploch, reklama, služby v oblasti obchodního lobbingu, šíření reklamních materiálů, televizní reklama, zprostředkování propagace, zprostředkování reklamy; (41) vydavatelská a nakladatelská činnost, vydávání knih, vydávání vzdělávacích a zábavných zpráv a publikací, vydávání statistických zpráv, informací v rámci této třídy.
(730) **ČESKÝ METROPOL s.r.o.**, Jindřišská 937/16, Praha 1, 11000, CZ

(210) **O-575917**
(220) 18.11.2021
(320) 18.11.2021
(511) 16, 35, 41
(540)



(593) Obrazová
(510) (16) tiskárenské výrobky, brožury, fotografie (tištěné), kalendáře, katalogy, knihy, letáky, manuály (návod), noviny, periodika, tiskoviny všeho druhu, tištěné propagační materiály; (35) cílené rozesílání reklamních materiálů, cílený marketing, marketing, obchodní průzkum, online reklama v počítačové síti, pronájem reklamních ploch, reklama, služby v oblasti obchodního lobbingu, šíření reklamních materiálů, televizní reklama, zprostředkování propagace, zprostředkování reklamy; (41) vydavatelská a nakladatelská činnost, vydávání knih, vydávání vzdělávacích a zábavných zpráv a publikací, vydávání statistických zpráv, informací v rámci této třídy.
(730) **ČESKÝ METROPOL s.r.o.**, Jindřišská 937/16, Praha 1, 11000, CZ

(210) **O-575918**
(220) 18.11.2021
(320) 18.11.2021
(511) 16, 35, 41
(540)



(593) Obrazová
(510) (16) tiskárenské výrobky, brožury, fotografie (tištěné), kalendáře, katalogy, knihy, letáky, manuály (návod), noviny, periodika, tiskoviny všeho druhu, tištěné propagační materiály; (35) cílené rozesílání reklamních materiálů, cílený marketing, marketing, obchodní průzkum, online reklama v počítačové síti, pronájem reklamních ploch, reklama, služby v oblasti obchodního lobbingu, šíření reklamních materiálů, televizní reklama,

zprostředkování propagace, zprostředkování reklamy; (41) vydavatelská a nakladatelská činnost, vydávání knih, vydávání vzdělávacích a zábavných zpráv a publikací, vydávání statistických zpráv, informací v rámci této třídy.

(730) **ČESKÝ METROPOL s.r.o.**, Jindřišská 937/16, Praha 1, 11000, CZ

(210) **O-575919**

(220) 18.11.2021

(320) 18.11.2021

(511) 16, 35, 41

(540)



(593) Obrazová

(510) (16) tiskárenské výrobky, brožury, fotografie (tištěné), kalendáře, katalogy, knihy, letáky, manuály (návod), noviny, periodika, tiskoviny všeho druhu, tištěné propagační materiály; (35) cílené rozesílání reklamních materiálů, cílený marketing, marketing, obchodní průzkum, online reklama v počítačové síti, pronájem reklamních ploch, reklama, služby v oblasti obchodního lobbingu, šíření reklamních materiálů, televizní reklama, zprostředkování propagace, zprostředkování reklamy; (41) vydavatelská a nakladatelská činnost, vydávání knih, vydávání vzdělávacích a zábavných zpráv a publikací, vydávání statistických zpráv, informací v rámci této třídy.

(730) **ČESKÝ METROPOL s.r.o.**, Jindřišská 937/16, Praha 1, 11000, CZ

(210) **O-575920**

(220) 18.11.2021

(320) 18.11.2021

(511) 16, 35, 41

(540)



(593) Obrazová

(510) (16) tiskárenské výrobky, brožury, fotografie (tištěné), kalendáře, katalogy, knihy, letáky, manuály (návod), noviny, periodika, tiskoviny všeho druhu, tištěné propagační materiály; (35) cílené rozesílání reklamních materiálů, cílený marketing, marketing, obchodní průzkum, online reklama v počítačové síti, pronájem reklamních ploch, reklama, služby v oblasti obchodního lobbingu, šíření reklamních materiálů, televizní reklama, zprostředkování propagace, zprostředkování reklamy; (41) vydavatelská a nakladatelská činnost, vydávání knih, vydávání vzdělávacích a zábavných zpráv a publikací, vydávání statistických zpráv, informací v rámci této třídy.

(730) **ČESKÝ METROPOL s.r.o.**, Jindřišská 937/16, Praha 1, 11000, CZ

(210) **O-575921**

(220) 18.11.2021

(320) 18.11.2021

(511) 16, 35, 41

(540)



(593) Obrazová

(510) (16) tiskárenské výrobky, brožury, fotografie (tištěné), kalendáře, katalogy, knihy, letáky, manuály (návod), noviny, periodika, tiskoviny všeho druhu, tištěné propagační materiály; (35) cílené rozesílání reklamních materiálů, cílený marketing, marketing, obchodní průzkum, online reklama v počítačové síti, pronájem reklamních ploch, reklama, služby v oblasti obchodního lobbingu, šíření reklamních materiálů, televizní reklama, zprostředkování propagace, zprostředkování reklamy; (41) vydavatelská a nakladatelská činnost, vydávání knih, vydávání vzdělávacích a zábavných zpráv a publikací, vydávání statistických zpráv, informací v rámci této třídy.

(730) **ČESKÝ METROPOL s.r.o.**, Jindřišská 937/16, Praha 1, 11000, CZ

(210) **O-575922**

(220) 18.11.2021

(320) 18.11.2021

(511) 16, 35, 41

(540)



(593) Obrazová

(510) (16) tiskárenské výrobky, brožury, fotografie (tištěné), kalendáře, katalogy, knihy, letáky, manuály (návod), noviny, periodika, tiskoviny všeho druhu, tištěné propagační materiály; (35) cílené rozesílání reklamních materiálů, cílený marketing, marketing, obchodní průzkum, online reklama v počítačové síti, pronájem reklamních ploch, reklama, služby v oblasti obchodního lobbingu, šíření reklamních materiálů, televizní reklama, zprostředkování propagace, zprostředkování reklamy; (41) vydavatelská a nakladatelská činnost, vydávání knih, vydávání vzdělávacích a zábavných zpráv a publikací, vydávání statistických zpráv, informací v rámci této třídy.

(730) **ČESKÝ METROPOL s.r.o.**, Jindřišská 937/16, Praha 1, 11000, CZ

(210) **O-575923**

(220) 18.11.2021

(320) 18.11.2021

(511) 16, 35, 41

(540)



(593) Obrazová

(510) (16) tiskárenské výrobky, brožury, fotografie (tištěné), kalendáře, katalogy, knihy, letáky, manuály (návod), noviny, periodika, tiskoviny všeho druhu,

tištěné propagační materiály; (35) cílené rozesílání reklamních materiálů, cílený marketing, marketing, obchodní průzkum, online reklama v počítačové síti, pronájem reklamních ploch, reklama, služby v oblasti obchodního lobbingu, šíření reklamních materiálů, televizní reklama, zprostředkování propagace, zprostředkování reklamy; (41) vydavatelská a nakladatelská činnost, vydávání knih, vydávání vzdělávacích a zábavných zpráv a publikací, vydávání statistických zpráv, informací v rámci této třídy.

(730) **ČESKÝ METROPOL s.r.o.**, Jindřišská 937/16, Praha 1, 11000, CZ

(210) **O-575924**

(220) 18.11.2021
(320) 18.11.2021
(511) 16, 35, 41
(540)



(593) Obrazová

(510) (16) tiskárenské výrobky, brožury, fotografie (tištěné), kalendáře, katalogy, knihy, letáky, manuály (návody), noviny, periodika, tiskoviny všeho druhu, tištěné propagační materiály; (35) cílené rozesílání reklamních materiálů, cílený marketing, marketing, obchodní průzkum, online reklama v počítačové síti, pronájem reklamních ploch, reklama, služby v oblasti obchodního lobbingu, šíření reklamních materiálů, televizní reklama, zprostředkování propagace, zprostředkování reklamy; (41) vydavatelská a nakladatelská činnost, vydávání knih, vydávání vzdělávacích a zábavných zpráv a publikací, vydávání statistických zpráv, informací v rámci této třídy.

(730) **ČESKÝ METROPOL s.r.o.**, Jindřišská 937/16, Praha 1, 11000, CZ

(210) **O-575927**

(220) 18.11.2021
(320) 18.11.2021
(511) 11, 35, 42
(540)

CALISME

(592) Slovní

(510) (11) zařízení a instalace na osvětlování, vytápění, chlazení, výrobu páry, vaření, sušení, ventilaci, rozvod vody a zařízení pro sanitární účely; (35) reklama, propagace, řízení, organizace a administrativa obchodní činnosti, kancelářské práce; (42) vědecké a technické služby a související výzkum a projektování, průmyslová analýza, průmyslový výzkum a průmyslový design, kontrola kvality, služby ověřování, navrhování a vývoj počítačového hardwaru a softwaru.

(730) **CALISME a.s.**, Přípotoční 1528/2, Praha 10, Vršovice, 10100, CZ

(740) **JUDr. Aleš Zábřeh, advokát**, Na Beránce 57/2, Praha 6, Dejvice, 16000

(210) **O-575932**

(220) 18.11.2021
(320) 18.11.2021
(511) 28, 35
(540)

Koda-Kids

(592) Slovní

(510) (28) hračky, hry a zertovné předměty, dráhy pro modely vozidel, dřevěné hračky, dřevěné kostky na stavění (hračky), kuličky, kuličky na hraní her, magnetické levitační figurky (hračky), magnetické stavebnicové kostky jako hračky, manipulační hlavolamy, mechanické hračky, puzzle, stavebnice (hračky), stavebnice modelů (hračky), vzdělávací hračky; (35) maloobchodní prodej hraček, on-line maloobchodní služby zaměřené na hračky, velkoobchodní prodej hraček, reklama, marketing a propagační služby.

(730) **ENDURIA s.r.o.**, Ořechovská 265, Prštice, 66446, CZ

(740) **Mgr. Tomáš Bejček**, Dukelských hrdinů 976/12, Praha 7, Holešovice, 17000

(210) **O-575936**

(220) 18.11.2021
(320) 18.11.2021
(511) 20, 28
(540)



(593) Obrazová

(510) (20) sochy, figurky, umělecké předměty a ozdoby a dekorativní předměty, vyrobené z materiálů jako dřevo, vosk, sádra nebo umělá hmota, zahnuté v této třídě; (28) vánoční ozdoby.

(591) Barevná

(730) **SAM s.r.o.**, Svobody 1538, Nová Paka, 509 01, CZ

(210) **O-575937**

(220) 18.11.2021
(320) 18.11.2021
(511) 41
(540)



(593) Obrazová

(510) (41) audioprodukce, audio zábava, audio a video nahrávací služby, bezpečnostní školení pro řidiče, budování týmů (vzdělávání), dálkové kurzy, dálkové vzdělávání, dálkové vzdělávání, další vzdělávání, dětské školky, elektronické publikování, filmová distribuce, filmová a video produkce, filmová produkce, filmová zábava, filmové předváděcí akce pro instruktážní účely, informace o výchově, vzdělávání a výuce, konzultační služby vztahující se ke školení zaměstnanců, odborné vzdělávání a školení, odborné vzdělávání pro mládež, organizace kulturních, zábavních a sportovních akcí, organizování her a soutěží, organizování konferencí pro vzdělávací účely, organizování seminářů, organizování seminářů v oblasti školení.

(591) Barevná

(730) **Premium Gate s.r.o.**, Kaprova 42/14, Praha 1, Staré Město, 110 00, CZ

(210) **O-575939**

(220) 18.11.2021

(320) 18.11.2021

(511) 11, 37, 42

(540)

HAKL

(592) Slovní

(510) (11) přístroje a zařízení na ohřívání vzduchu, chladicí přístroje a zařízení, sušicí přístroje a zařízení, klimatizační přístroje a zařízení, ventilátory (klimatizace), ventilátory (součástí klimatizačních zařízení), elektrické ventilátory pro osobní potřebu, zvlhčovače vzduchu, části uvedených přístrojů a zařízení, spirály (součástí destilačních, ohřívacích nebo chladicích instalací); (37) instalace a opravy topných zařízení, instalace a opravy chladicích přístrojů a zařízení, instalace a opravy sušicích přístrojů a zařízení, instalace a opravy klimatizačních zařízení, instalace a opravy ventilátorů, instalace a opravy zvlhčovačů vzduchu; (42) vědecký a technologický výzkum v oblasti topných zařízení, chladicích přístrojů a zařízení, sušicích přístrojů a zařízení, klimatizačních zařízení, ventilátorů, zvlhčovačů vzduchu a součástí uvedených přístrojů a zařízení, výzkum a vývoj nových výrobků pro jiné osoby.

(730) **HA-KL spol. s r.o.**, Vajnorská 6, Ivanka pri Dunaji 900 28, SK

(740) FAJNOR IP s.r.o., Pobřežní 249/46, Praha 8, Karlín, 18600

(210) **O-575944**

(220) 19.11.2021

(320) 19.11.2021

(511) 1, 2, 4, 6, 7, 11, 16, 17, 19, 35, 37

(540)



(593) Obrazová

(510) (1) tmely a jiné výplňové pasty pro průmysl; (2) barvy, nátěry, laky, konzervační přípravky proti korozi a proti deterioraci dřeva, barviva; (4) průmyslové oleje, tuky a vosk; (6) obecné kovy a jejich slitiny, rudy, kovové materiály pro stavebnictví a konstrukce, drobné kovové železářské výrobky; (7) tryskací stroje, obráběcí stroje; (11) zařízení a instalace na osvětlování, vytápění, chlazení, výrobu páry, vaření, sušení, ventilaci, rozvod vody a zařízení pro sanitární účely; (16) papírnické zboží a kancelářské potřeby s výjimkou nábytku; (17) těsnící, ucpávací a izolační materiály, ohebná nekovová potrubí, trubky a hadice; (19) nekovové materiály pro stavebnictví a konstrukci, nekovové neohebné trubky pro stavebnictví, asfalt, dehet a živice, přenosné nekovové stavby; (35) reklama, propagace, řízení, organizace a administrativní obchodní činnosti, kancelářské práce; (37) stavební služby, instalace a opravy elektrických zařízení (elektroinstalace).

(591) Barevná

(730) **sanex cz s.r.o.**, Španělská 742/6, Praha 2, Vinohrady, 12000, CZ

(740) Mgr. Bc. Zuzana Ságnerová, advokátka, Jáchymova 63/3, Praha 1, Josefov, 11000

(210) **O-575947**

(220) 19.11.2021

(320) 19.11.2021

(511) 9, 16, 35, 36, 38, 39, 41

(540)



(593) Obrazová

(510) (9) informace a záznamy v elektronické podobě, informace a záznamy na nosičích zařazených ve třídě 9, elektronická data a databáze, informační produkty v elektronických, datových, informačních a telekomunikačních sítích všeho druhu, software a hardware, elektronické časopisy, elektronická periodika a knihy v elektronické podobě, databázové produkty zařazené ve třídě 9, nosiče dat či záznamů nahrané i nenahrané, elektronické nebo datové nebo informační sítě, multimediální aplikace na nosičích zařazených ve třídě 9 nebo v sítích, elektronické multimediální nebo informační katalogy, interaktivní a grafické programy, software, zejména pro systém výměny dat (platební styk i jiné informace), zvláště v oblasti financí, pojišťovnictví a bankovníctví, systémy pro přenos dat, dešifrovací soustavy, platební karty nebo magnetické a čipové karty pro použití v peněžnictví, bankovníctví, pojišťovnictví, v oblasti služeb a v obchodním styku, mezinárodní platební karty, elektronické peněženky ke stažení, elektronické čipy, elektronické knihy ke stažení, elektronické nosiče dat, nosiče na ukládání dat, počítačový software k provozování elektronického obchodu, který umožňuje svým uživatelům provádět elektronické obchodní transakce prostřednictvím globální počítačové sítě, interaktivní multimediální počítačové programy, interaktivní počítačové programy, šifrovací software; (16) papír, lepenka, tiskárenské výrobky, potřeby pro knižní vazby, fotografie, papírnické zboží, knihy, brožury, časopisy, plakáty, formuláře, kalendáře, lístky, letáky, katalogy, tiskoviny, vstupenky, navštívenky, poukazy, pozvánky, programy akcí, prospekty, reklamní plakáty, ročenky, tikety, známky, reklamní, propagační a informační materiály z papíru a plastických hmot, vizitky; (35) marketing, propagační, reklamní a inzertní služby prostřednictvím jakéhokoliv média, prostřednictvím telefonní, datové nebo informační sítě a jejich distribuce, pomoc při řízení zahraničně obchodní činnosti, pomoc při řízení obchodní činnosti, informační kanceláře a servis (spadající do této třídy), reklamní prezentace na výstavách a veletrzích, merchandising, administrativní služby, automatizované zpracování dat a informací, zprostředkovatelské služby v oblasti vydávání reklamních, inzertních a propagačních tiskovin a zajištění jejich distribuce, činnost organizačně-ekonomických poradců, prezentace, předvádění (pro propagační/reklamní účely), srovnávání cen, služby v oblasti srovnávání cen, obchodní analýzy, řízení a poradenství; (36) finanční služby, finanční sponzorování, finanční informace a oceňování, finanční konzultace, finanční odhady a oceňování (pojišťovnictví, bankovníctví, nemovitosti), důchodové fondy, správa majetku a nemovitostí, realitní kanceláře, pronájem a zprostředkování nemovitostí a kanceláří, finanční služby v oblasti likvidace podniků, kapitálové investice, kanceláře pro inkasování pohledávek, záruky, záruky pojištění, kauce, ručení, oceňování a odhady (daňové), bankovníctví a s ním související služby v rámci této třídy, pojištění a s ním související služby v rámci této třídy, burzovní makléřství, homebanking (domácí bankovní služby), bankovní clearingové služby, elektronický převod kapitálu, hypotéky (poskytování půjček), půjčky (financování), nákup a platby na splátky a na leasing, leasing, makléřství, jednatelství, bankovníctví a jednatelství v oblasti hypoték, směnárenské služby a poradenství, vydávání cenných papírů, cenin, karet, služby v oblasti vyplácení důchodů, shromažďování prostředků na dobročinné účely v rámci této třídy, úschovní služby (cennosti), úschova v bezpečnostních schránkách, oceňování v rámci této třídy, organizování sbírek v rámci této třídy, zprostředkování pojištění, finanční služby, poradenství a informace o pojištění, pojištění-matematické služby, uzavírání námořního pojištění, uzavírání pojištění, uzavírání pojištění proti požáru, uzavírání úrazového pojištění, uzavírání zdravotního pojištění, uzavírání životního pojištění, finanční zprostředkovatelské služby, finanční úvěrové služby, finanční poradenské služby, finanční, finanční zprostředkovatelské služby, služby finančních databází, hypoteční poradenství, penzijní poradenství, finanční sponzorování a patronace,

úvěrové konzultace, zprostředkování pojištění majetku, zprostředkování životního pojištění, zprostředkování přepravního pojištění, zprostředkování dopravního pojištění, zprostředkování neživotního pojištění, zprostředkování pojištění motorových vozidel, služby týkající se zprostředkování pojištění, zprostředkování pojištění odpovědnosti za škodu, zprostředkování pojištění zaměřené na domácí zvířata, služby v oblasti zprostředkování zdravotního pojištění, poskytování informací vztahujících se ke zprostředkování životního pojištění, finanční hodnocení (pojištění, bankovníctví, nemovitosti); (38) poskytování přístupu na internetové portály třetím stranám, poskytování přístupu k webovým portálům používaných třetími osobami, šíření informací prostřednictvím komunikačních sítí, zejména internetu a bezdrátových, kabelových, satelitních sítí, elektronická výměna dat uložených v databázích přístupných prostřednictvím telekomunikačních sítí, elektronické komunikační sítě, informační přenos přes elektronické komunikační sítě, služby v oblasti přenosu dat mezi propojenými počítačovými systémy, služby šíření informací prostřednictvím internetu; (39) půjčování vozidel; (41) psaní blogů.

- (591) Barevná
(730) **JARO pojištění s.r.o.**, Na hrázi 4551/3, Prostějov, 79601, CZ
(740) Mgr. Tomáš Holub, Kpt. Jaroše 317/24, Mělník, 27601

- (210) **O-575948**
(220) 19.11.2021
(320) 19.11.2021
(511) 9, 16, 35, 36, 38, 39, 41
(540)



Lepší pojištění pro každého

- (593) Obrazová
(510) (9) informace a záznamy v elektronické podobě, informace a záznamy na nosičích zařazených ve třídě 9, elektronická data a databáze, informační produkty v elektronických, datových, informačních a telekomunikačních sítích všeho druhu, software a hardware, elektronické časopisy, elektronická periodika a knihy v elektronické podobě, databázové produkty zařazené ve třídě 9, nosiče dat či záznamů nahrané i nenahrané, elektronické nebo datové nebo informační sítě, multimediální aplikace na nosičích zařazených ve třídě 9 nebo v sítích, elektronické multimediální nebo informační katalogy, interaktivní a grafické programy, software, zejména pro systém výměny dat (platební styk i jiné informace), zvláště v oblasti financí, pojišťovnictví a bankovníctví, systémy pro přenos dat, dešifrovací soustavy, platební karty nebo magnetické a čipové karty pro použití v peněžnictví, bankovníctví, pojišťovnictví, v oblasti služeb a v obchodním styku, mezinárodní platební karty, elektronické peněženky ke stažení, elektronické čipy, elektronické knihy ke stažení, elektronické nosiče dat, nosiče na ukládání dat, počítačový software k provozování elektronického obchodu, který umožňuje svým uživatelům provádět elektronické obchodní transakce prostřednictvím globální počítačové sítě, interaktivní multimediální počítačové programy, interaktivní počítačové programy, šifrovací software; (16) papír, lepenka, tiskárenské výrobky, potřeby pro knižní vazby, fotografie, papírnické zboží, knihy, brožury, časopisy, plakáty, formuláře, kalendáře, lístky, letáky, katalogy, tiskoviny, vstupenky, navštívenky, poukazy, pozvánky, programy akcí, prospekty, reklamní plakáty, ročenky, tikety, známky, reklamní, propagační a informační materiály z papíru a plastických hmot, vizitky; (35) marketing, propagační, reklamní a inzertní služby prostřednictvím jakéhokoliv média, prostřednictvím telefonní, datové nebo informační sítě a jejich distribuce, pomoc při řízení zahraničně obchodní činnosti, pomoc při řízení obchodní činnosti, informační kanceláře a servis (spadající do této třídy), reklamní prezentace na výstavách a veletrzích, merchandising, administrativní služby, automatizované zpracování dat a informací, zprostředkovatelské služby v oblasti vydávání reklamních, inzertních a propagačních tiskovin a zajištění jejich distribuce, činnost organizačně-ekonomických poradců, prezentace, předvádění (pro propagační/reklamní účely), srovnávání cen, služby v oblasti srovnávání cen, obchodní analýzy, řízení a poradenství; (36) finanční služby, finanční sponzorování, finanční informace a oceňování, finanční konzultace, finanční odhady a oceňování (pojišťovnictví,

bankovníctví, nemovitosti), důchodové fondy, správa majetku a nemovitostí, realitní kanceláře, pronájem a zprostředkování nemovitostí a kancelář, finanční služby v oblasti likvidace podniků, kapitálové investice, kanceláře pro inkasování pohledávek, záruky, záruky pojištění, kauce, ručení, oceňování a odhady (daňové), bankovníctví a s ním související služby v rámci této třídy, pojištění a s ním související služby v rámci této třídy, burzovní makléřství, homebanking (domácí bankovní služby), bankovní clearingové služby, elektronický převod kapitálu, hypotéky (poskytování půjček), půjčky (financování), nákup a platby na splátky a na leasing, leasing, makléřství, jednatelství, bankovníctví a jednatelství v oblasti hypoték, směnárenské služby a poradenství, vydávání cenných papírů, cenin, karet, služby v oblasti vyplácení důchodů, shromažďování prostředků na dobročinné účely v rámci této třídy, úschovny služby (cennosti), úschova v bezpečnostních schránkách, oceňování v rámci této třídy, organizování sbírek v rámci této třídy, zprostředkování pojištění, finanční služby, poradenství a informace o pojištění, pojistně-matematické služby, uzavírání námořního pojištění, uzavírání pojištění, uzavírání pojištění proti požáru, uzavírání úrazového pojištění, uzavírání zdravotního pojištění, uzavírání životního pojištění, finanční zprostředkovatelské služby, finanční úvěrové služby, finanční poradenské služby, finanční, finanční zprostředkovatelské služby, služby finančních databází, hypoteční poradenství, penzijní poradenství, finanční sponzorování a patronace, úvěrové konzultace, zprostředkování pojištění majetku, zprostředkování životního pojištění, zprostředkování přepravního pojištění, zprostředkování dopravního pojištění, zprostředkování neživotního pojištění, zprostředkování pojištění motorových vozidel, služby týkající se zprostředkování pojištění, zprostředkování pojištění odpovědnosti za škodu, zprostředkování pojištění zaměřené na domácí zvířata, služby v oblasti zprostředkování zdravotního pojištění, poskytování informací vztahujících se ke zprostředkování životního pojištění, finanční hodnocení (pojištění, bankovníctví, nemovitosti); (38) poskytování přístupu na internetové portály třetím stranám, poskytování přístupu k webovým portálům používaných třetími osobami, šíření informací prostřednictvím komunikačních sítí, zejména internetu a bezdrátových, kabelových, satelitních sítí, elektronická výměna dat uložených v databázích přístupných prostřednictvím telekomunikačních sítí, elektronické komunikační sítě, informační přenos přes elektronické komunikační sítě, služby v oblasti přenosu dat mezi propojenými počítačovými systémy, služby šíření informací prostřednictvím internetu; (39) půjčování vozidel; (41) psaní blogů.

- (591) Barevná
(730) **JARO pojištění s.r.o.**, Na hrázi 4551/3, Prostějov, 79601, CZ
(740) Mgr. Tomáš Holub, Kpt. Jaroše 317/24, Mělník, 27601

- (210) **O-575968**
(220) 22.11.2021
(320) 22.11.2021
(511) 37, 39, 42
(540)

RTD
Truck servis s.r.o.

- (593) Obrazová
(510) (37) komplexní služby autoservisu a pneuservisu pro motorová i nemotorová vozidla, včetně běžné údržby vozidel, seřizování, oprav, rekonstrukcí a přestaveb vozidel, montáže doplňků, prací karosářských, zámečnických (opravárenského charakteru) a autolakovny, komplexní služby myčky vozidel, demontáže vozidel pro jejich likvidaci, provoz čerpacích stanic a plicních stanic technických plynů, provoz nabíjecích stanic pro elektromobily a jiná vozidla na elektrický pohon; (39) silniční motorová doprava, pronájem motorových a nemotorových vozidel, půjčování motorových a nemotorových vozidel, odtahová služba, provozování parkovišť, provozování skladů, skladišť a deponií, zdvihací služby (provoz jeřábů a vrátek); (42) diagnostika motorových a nemotorových vozidel, zajišťování předepsaných technických kontrol motorových a nemotorových vozidel.
(591) Barevná

(730) **RTD Truck servis s.r.o.**, náměstí Svobody 16, Dubí, Mstišov, 41703, CZ
(740) ZEMAN - podkrušnohorská patentová a známková kancelář, Petr Zeman, patentový zástupce, Hradní 301/9, Loket, 35733

(210) **O-575981**
(220) 19.11.2021
(320) 19.11.2021
(511) 11, 12, 25
(540)



(593) Obrazová
(510) (11) osvětlení pro jízdní kola, světla, svítidla, svítliny, svítliny servisní, čelové svítliny, bezpečnostní osvětlení cyklisty a jízdního kola, žárovky a zářivky; (12) jízdní kola, náhradní díly a příslušenství k jízdním kolům, košík na cykloláhev, stojánky na kolo jako součást jízdního kola, hustilky, kožené a textilní doplňky k jízdním kolům jako batohy, tašky, ledvinky, brašny na nářadí a brašny na osobní potřeby pro cyklisty připevnitelné k bicyklu; (25) obuv, sportovní obuv, sportovní dresy, sportovní oblečení, sportovní termooblečení, sportovní oblečení pro cyklisty, sportovní oblečení pro cyklisty s výztuhami pro ochranu loktů, kolena a boků, rukavice, rukavice zařazené do tř. 25, zejména rukavice zimní, rukavice lyžařské a snowboardové, rukavice jezdecké, rukavice motocyklové, rukavice řidičské a cyklo rukavice, čepice, cyklo čepice, čelenky.
(730) **MOJEKOLO s.r.o.**, Příkop 843/4, Brno, Zábřovice, 60200, CZ
(740) Ing. Zdeněk Kučera, Dlouhá 207, Slušovice, 76315

(210) **O-576007**
(220) 22.11.2021
(320) 22.11.2021
(511) 24, 25
(540)



(593) Obrazová
(510) (24) látky, textilie; (25) oděvy.
(591) Barevná
(730) **OGANES s.r.o.**, č. p. 280, Komořany, 68301, CZ

(210) **O-576008**
(220) 22.11.2021
(320) 22.11.2021
(511) 35, 36, 41, 44, 45
(540)

Senioři na palubě

(592) Slovní
(510) (35) služby vztahů s veřejností (public relations), konzultační a poradenské služby a pomoc v oblasti reklamní, marketingové a propagační činnosti, poskytování a pronájem prostoru, času a médií pro reklamu; (36) získávání finančních prostředků a finanční sponzorování; (41) rekreační služby pro seniory, zveřejňování, oznamování a psaní textů, služby v oblasti vzdělávání, zábavy a sportu; (44) péče o seniory, poradenství týkající se potřeby léčby seniorů; (45) služby poskytování společnosti seniorům a zdravotně postiženým osobám, politické služby, právní služby.
(730) **Česká pirátská strana**, Na Moráni 360/3, Praha 2, Nové Město, 110 00, CZ

(210) **O-576009**
(220) 22.11.2021
(320) 22.11.2021
(511) 24, 25
(540)



(593) Obrazová
(510) (24) látky, textilie; (25) oděvy.
(591) Barevná
(730) **OGANES s.r.o.**, č. p. 280, Komořany, 68301, CZ

(210) **O-576012**
(220) 22.11.2021
(320) 22.11.2021
(511) 36, 41, 45
(540)



(593) Obrazová
(510) (36) advokátní úschova, daňové poradenství (nikoliv účetnictví), realitní služby, správa a pronájem nemovitostí, obchodování s nemovitostmi, úschova cenností, vymáhání pohledávek, zprostředkování prodeje nemovitostí; (41) organizování vzdělávacích akcí, organizování a vedení odborných seminářů a školení, přednášková činnost, přednášky, školení a vzdělávací akce v oblasti práva, školení v oblasti poskytování právních služeb, vzdělávací a publikační činnost, vzdělávací a školicí služby v oblasti práva; (45) advokátní a právní služby, advokátní služby, činnost advokátní kanceláře, konzultační služby v oblasti duševního vlastnictví, ověřování podpisů, právní služby a konzultace, právní služby advokáta, právní služby v oblasti sjednávání smluv pro jiné osoby, právní průzkum, právní poradenství, právní poradenství v oblasti podnikání a obchodní činnosti, příprava právních dokumentů, registrace názvu domén (právní služby), služby právního zástupce, služby související s ochranou duševního vlastnictví, výkon advokacie a služeb s tím spojených.
(730) **ATREUM advokátní kancelář, s.r.o.**, Jahodová 1282/31, Praha 10, Záběhlice, 10600, CZ

(210) **O-576013**
(220) 23.11.2021
(320) 23.11.2021
(511) 9, 16, 41, 44, 45
(540)

Manželská záchranka

(592) Slovní
(510) (9) videozáznamy, audio a video záznamy, videonahrávky ke stažení, elektronické knihy, digitální knihy ke stažení z internetu, elektronické knihy ke stažení; (16) příručky (knihy), knihy, sešity na zapisování výsledků, cvičební sešity; (41) online publikování, vzdělávání dospělých, organizování seminářů zaměřených na vzdělávání, odborné vzdělávání a školení, dálkové kurzy, dálkové vzdělávání, předávání know-how (odborné vzdělávání), pořádání a vedení workshopů za účelem vzdělávání, poskytování on-line publikací, on-line vydavatelské služby, poskytování on-line školení, vydávání elektronických knih a periodik on-line, služby dálkového vzdělávání poskytované on-line, elektronické publikování, služby vydavatelství (včetně vydávání elektronických publikací), knihy (vydávání knih), koučování; (44) psychologické konzultace, psychologické poradenství, psychologické testy, testy osobnosti pro psychologické účely; (45) služby v oblasti manželského poradenství.
(730) **Řehulková Jana Mgr., MBA**, Rokycanova 229/20, Olomouc, Nové Sady, 77900, CZ

(210) **O-576016**
(220) 23.11.2021
(320) 23.11.2021
(511) 5, 29, 30, 32, 33, 41
(540)



(593) Obrazová
(510) (5) potravinové doplňky pro lidskou spotřebu a zvířata; (29) konzervované, mražené, sušené a vařené ovoce a zelenina, želé, džemy, kompoty; (30) káva, čaj, kakao a náhražky kávy; (32) piva, minerální a sycené vody a jiné nealkoholické nápoje, ovocné nápoje a ovocné šťávy, sirupy a jiné přípravky pro přípravu nápojů; (33) alkoholické nápoje (s výjimkou pív); (41) vzdělávání, školení, zábava, sportovní a kulturní činnosti.
(730) **Mykoprodukta s.r.o.**, náměstí Svobody 12, Volyně, 38701, CZ
(740) Mgr. Tomáš Bejček, Dukelských hrdinů 976/12, Praha 7, Holešovice, 17000

(210) **O-576017**
(220) 23.11.2021
(320) 23.11.2021
(511) 5, 33
(540)



(593) Obrazová
(510) (5) potravinové doplňky pro lidskou spotřebu a zvířata; (33) alkoholické nápoje (s výjimkou pív).
(591) Barevná
(730) **Mykoprodukta s.r.o.**, náměstí Svobody 12, Volyně, 38701, CZ
(740) Mgr. Tomáš Bejček, Dukelských hrdinů 976/12, Praha 7, Holešovice, 17000

(210) **O-576041**
(220) 24.11.2021
(320) 24.11.2021
(511) 37, 39, 40, 42, 45
(540)



(593) Obrazová
(510) (37) stavebnictví, stavitelství, poradenské služby ve stavebnictví, stavební dozor, údržba a opravy staveb, instalace elektrických zařízení, zámečnictví (opravy), klempířství a instalatérství, montáž, opravy a údržba plynových, chladicích a elektrických zařízení a tepelných čerpadel, údržba a opravy topení, opravy elektrického vybavení a elektrotechnických zařízení, malířské a lakýrnické práce, montáž, opravy, údržba a revize strojů a zařízení, instalace potrubních systémů, údržba a opravy potrubních systémů, montáž, opravy a údržba tlakových nádob a zařízení, stavby ocelových konstrukcí, servis obráběcích strojů, servis výrobních strojů a přístrojů, demoliční služby, výkopové práce, montáž stavebních konstrukcí, opravy a údržba strojů a obráběcích strojů na úpravu a zpracování kovů, demontážní služby, realizace inženýrských staveb, údržbářské služby pro průmyslové závody, výstavba podzemních konstrukcí, montáž stavebních ocelových konstrukcí, údržba strojních zařízení v teplárenství, chemickém průmyslu a energetice, odstraňování rozlitých tekutin, montáže stavebních izolací; (39) nákladní doprava, doprava těžkotonážními vozidly, likvidace odpadu (doprava), doprava a skladování zboží; (40) nakládání s nebezpečnými odpady, svářečské služby, služby nakládání s odpady (recyklace), zakázková výroba kovového železářského zboží, kovových konstrukcí a jejich dílů, řezání materiálů, zakázková konstrukce strojů, obrábění částí pro druhé (služby obráběcích dílen), zakázková výroba ocelových stavebních prvků, likvidace odpadu; (42) stavební projektování, služby v oblasti designu interiérů a exteriérů, zkoušky bezpečnosti tlakového zařízení a vybavení, bezpečnostní testování zdvihacích zařízení,

služby v oblasti počítačem podporovaného diagnostického testování, architektonické a inženýrské služby, provádění inženýrských výzkumů, inženýrské a průmyslové projektování, poradenství v oblasti stavebního inženýrství (stavebnictví), vývoj stavebních projektů, technický dozor a inspekce, kontrola přístrojů a zařízení, odborné posudky vztahující se k technologiím, kontrolní testování kvality výrobků, služby v oblasti kontroly potrubí, kontrola továren a strojního zařízení, služby v oblasti technické inspekce zejména tlakových, plynových, strojních, elektrických a zdvihacích zařízení, plavidel, ocelových konstrukcí, potrubních rozvodů a lešení, technologické poradenství, testování a analýza materiálů, služby v oblasti technologické analýzy; (45) služby v oblasti právního poradenství, informační služby vztahující se k výrobním normám.

- (591) Barevná
(730) **Mostecká montážní a.s.**, Na poříčí 1071/17, Praha 1, Nové Město, 11000, CZ
(740) Mgr. David Müller, Filipova 2016/6, Praha 4, Chodov, 14800

- (210) **O-576047**
(220) 24.11.2021
(320) 24.11.2021
(511) 37, 39, 40, 42, 45
(540)



- (593) Obrazová
(510) (37) stavebnictví, stavitelství, poradenské služby ve stavebnictví, stavební dozor, údržba a opravy staveb, instalace elektrických zařízení, zámečnictví (opravy), klempířství a instalatérství, montáž, opravy a údržba plynových, chladicích a elektrických zařízení a tepelných čerpadel, údržba a opravy topení, opravy elektrického vybavení a elektrotechnických zařízení, malířské a lakýrnické práce, montáž, opravy, údržba a revize strojů a zařízení, instalace potrubních systémů, údržba a opravy potrubních systémů, montáž, opravy a údržba tlakových nádob a zařízení, stavby ocelových konstrukcí, servis obráběcích strojů, servis výrobních strojů a přístrojů, demoliční služby, výkopové práce, montáž stavebních konstrukcí, opravy a údržba strojů a obráběcích strojů na úpravu a zpracování kovů, demontážní služby, realizace inženýrských staveb, údržbářské služby pro průmyslové závody, výstavba podzemních konstrukcí, montáž stavebních ocelových konstrukcí, údržba strojních zařízení v teplárenství, chemickém průmyslu a energetice, odstraňování rozlitých tekutin, montáže stavebních izolací; (39) nákladní doprava, doprava těžkotonážními vozidly, likvidace odpadu (doprava), doprava a skladování zboží; (40) nakládání s nebezpečnými odpady, svářečské služby, služby nakládání s odpady (recyklace), zakázková výroba kovového železářského zboží, kovových konstrukcí a jejich dílů, řezání materiálů, zakázková konstrukce strojů, obrábění částí pro druhé (služby obráběcích dílen), zakázková výroba ocelových stavebních prvků, likvidace odpadu; (42) stavební projektování, služby v oblasti designu interiérů a exteriérů, zkoušky bezpečnosti tlakového zařízení a vybavení, bezpečnostní testování zdvihacích zařízení, služby v oblasti počítačem podporovaného diagnostického testování, architektonické a inženýrské služby, provádění inženýrských výzkumů, inženýrské a průmyslové projektování, poradenství v oblasti stavebního inženýrství (stavebnictví), vývoj stavebních projektů, technický dozor a inspekce, kontrola přístrojů a zařízení, odborné posudky vztahující se k technologiím, kontrolní testování kvality výrobků, služby v oblasti kontroly potrubí, kontrola továren a strojního zařízení, služby v oblasti technické inspekce zejména tlakových, plynových, strojních, elektrických a zdvihacích zařízení, plavidel, ocelových konstrukcí, potrubních rozvodů a lešení, technologické poradenství, testování a analýza materiálů, služby v oblasti technologické analýzy; (45) služby v oblasti právního poradenství, informační služby vztahující se k výrobním normám.

potrubí, kontrola továren a strojního zařízení, služby v oblasti technické inspekce zejména tlakových, plynových, strojních, elektrických a zdvihacích zařízení, plavidel, ocelových konstrukcí, potrubních rozvodů a lešení, technologické poradenství, testování a analýza materiálů, služby v oblasti technologické analýzy; (45) služby v oblasti právního poradenství, informační služby vztahující se k výrobním normám.

- (591) Barevná
(730) **Mostecká montážní a.s.**, Na poříčí 1071/17, Praha 1, Nové Město, 11000, CZ
(740) Mgr. David Müller, Filipova 2016/6, Praha 4, Chodov, 14800

- (210) **O-576057**
(220) 24.11.2021
(320) 24.11.2021
(511) 37, 39, 40, 42, 45
(540)



- (593) Obrazová
(510) (37) stavebnictví, stavitelství, poradenské služby ve stavebnictví, stavební dozor, údržba a opravy staveb, instalace elektrických zařízení, zámečnictví (opravy), klempířství a instalatérství, montáž, opravy a údržba plynových, chladicích a elektrických zařízení a tepelných čerpadel, údržba a opravy topení, opravy elektrického vybavení a elektrotechnických zařízení, malířské a lakýrnické práce, montáž, opravy, údržba a revize strojů a zařízení, instalace potrubních systémů, údržba a opravy potrubních systémů, montáž, opravy a údržba tlakových nádob a zařízení, stavby ocelových konstrukcí, servis obráběcích strojů, servis výrobních strojů a přístrojů, demoliční služby, výkopové práce, montáž stavebních konstrukcí, opravy a údržba strojů a obráběcích strojů na úpravu a zpracování kovů, demontážní služby, realizace inženýrských staveb, údržbářské služby pro průmyslové závody, výstavba podzemních konstrukcí, montáž stavebních ocelových konstrukcí, údržba strojních zařízení v teplárenství, chemickém průmyslu a energetice, odstraňování rozlitých tekutin, montáže stavebních izolací; (39) nákladní doprava, doprava těžkotonážními vozidly, likvidace odpadu (doprava), doprava a skladování zboží; (40) nakládání s nebezpečnými odpady, svářečské služby, služby nakládání s odpady (recyklace), zakázková výroba kovového železářského zboží, kovových konstrukcí a jejich dílů, řezání materiálů, zakázková konstrukce strojů, obrábění částí pro druhé (služby obráběcích dílen), zakázková výroba ocelových stavebních prvků, likvidace odpadu; (42) stavební projektování, služby v oblasti designu interiérů a exteriérů, zkoušky bezpečnosti tlakového zařízení a vybavení, bezpečnostní testování zdvihacích zařízení, služby v oblasti počítačem podporovaného diagnostického testování, architektonické a inženýrské služby, provádění inženýrských výzkumů, inženýrské a průmyslové projektování, poradenství v oblasti stavebního inženýrství (stavebnictví), vývoj stavebních projektů, technický dozor a inspekce, kontrola přístrojů a zařízení, odborné posudky vztahující se k technologiím, kontrolní testování kvality výrobků, služby v oblasti kontroly potrubí, kontrola továren a strojního zařízení, služby v oblasti technické inspekce zejména tlakových, plynových, strojních, elektrických a zdvihacích zařízení, plavidel, ocelových konstrukcí, potrubních rozvodů a lešení, technologické poradenství, testování a analýza materiálů, služby v oblasti technologické analýzy; (45) služby v oblasti právního poradenství, informační služby vztahující se k výrobním normám.
- (730) **Mostecká montážní a.s.**, Na poříčí 1071/17, Praha 1, Nové Město, 11000, CZ
(740) Mgr. David Müller, Filipova 2016/6, Praha 4, Chodov, 14800

(210) **O-576070**

(220) 25.11.2021

(320) 25.11.2021

(511) 32, 35

(540)

Dr. Water

(592) Slovní

(510) (32) minerální vody, šumivé nápoje a jiné nápoje nealkoholické, nápoje a šťávy ovocné, sirupy a jiné přípravky ke zhotovování nápojů; (35) propagační, reklamní a inzertní činnost.

(730) **Gebauer Ludvík**, Blahoslavova 925/6, Poděbrady, Poděbrady III, 29001, CZ

(210) **O-576071**

(220) 25.11.2021

(320) 25.11.2021

(511) 9, 16, 35, 38, 41, 44

(540)



(593) Obrazová

(510) (9) magnetické nosiče programů; (16) tiskárenské výrobky, papírnické zboží a vzdělávací potřeby; (35) reklamní a inzertní služby; (38) elektronická pošta, zasílání zpráv; (41) vzdělávací kurzy; (44) lékařské poradenství.

(591) Barevná

(730) **Success Coaching s.r.o.**, Londýnská 254/7, Praha 2, Vinohrady, 12000, CZ

(210) **O-576078**

(220) 25.11.2021

(320) 25.11.2021

(511) 29, 33

(540)

Báječňák

(592) Slovní

(510) (29) nealkoholický vaječný likér; (33) vaječný koňak s alkoholem.

(730) **distrib.cz s.r.o.**, V Lískách 710, Lázně Bohdaneč, 53341, CZ

(210) **O-576088**

(220) 26.11.2021

(320) 26.11.2021

(511) 43

(540)

Tretter's

(592) Slovní

(510) (43) bary, bary s nabídkou vodní dýmky, bufety, dětské jesle, domovy pro seniory, hotelové služby, informace a poradenství ohledně přípravy jídel, jídelny, kavárny, modelování potravin, motely, penziony, penziony pro zvířata, prázdninové tábory (ubytování), pronájem jednacích místností, pronájem kuchyňských přístrojů, pronájem osvětlovacího zařízení, pronájem přechodného ubytování, pronájem přenosných staveb, pronájem stanů, pronájem zásobníků na pitnou vodu, pronájem židlí, stolů, ubrusů, skleněného nádobí, provozování kempů, restaurace, rezervace přechodného ubytování, rezervace ubytování v hotelech, rezervace ubytování v penzionech, samoobslužné jídelny, samoobslužné restaurace, služby osobního šéfkuchaře, služby recepce pro přechodné ubytování (správa odjezdů a příjezdů), služby ubytovací kanceláře (hotely, penziony), turistické ubytovny, udon a soba restaurace, vašoku restaurace, zajištění stravování, zdobení dortů, zdobení potravin.

(730) **Tretter Michael**, Dubová 563, Tuchoměřice, 25267, CZ

(210) **O-576089**

(220) 26.11.2021

(320) 26.11.2021

(511) 43

(540)

TRETTETTER'S OBECNÍ DŮM AMERICAN BAR est. 1912

(592) Slovní

(510) (43) bary, bary s nabídkou vodní dýmky, bufety, dětské jesle, domovy pro seniory, hotelové služby, informace a poradenství ohledně přípravy jídel, jídelny, kavárny, modelování potravin, motely, penziony, penziony pro zvířata, prázdninové tábory (ubytování), pronájem jednacích místností, pronájem kuchyňských přístrojů, pronájem osvětlovacího zařízení, pronájem přechodného ubytování, pronájem přenosných staveb, pronájem stanů, pronájem zásobníků na pitnou vodu, pronájem židlí, stolů, ubrusů, skleněného nádobí, provozování kempů, restaurace, rezervace přechodného ubytování, rezervace ubytování v hotelech, rezervace ubytování v penzionech, samoobslužné jídelny, samoobslužné restaurace, služby osobního šéfkuchaře, služby recepce pro přechodné ubytování (správa odjezdů a příjezdů), služby ubytovací kanceláře (hotely, penziony), turistické ubytovny, udon a soba restaurace, vašoku restaurace, zajištění stravování, zdobení dortů, zdobení potravin.

(730) **Vyšehrad 2000 a.s.**, náměstí Republiky 1090/5, Praha 1, Staré Město, 11000, CZ

(210) **O-576091**

(220) 26.11.2021

(320) 26.11.2021

(511) 28, 41, 44

(540)

Padera

(592) Slovní

(510) (28) stroje a přístroje pro sporty a hry, náčiní a nářadí pro různá tělesná cvičení, boxovací totemy a pytle, boxovací rukavice a bandáže, gymnastické nářadí a náčiní, lana, posilovači stroje a fitness trenažéry, medicínabaly, sítě pro sport, činky, fitness konstrukce a fitness překážky pro vnitřní a venkovní použití, street-workout konstrukce, fitness kontejnery; (41) provozování sportovních zařízení, fitness, spa a wellness center, organizování sportovních soutěží a akcí, organizování a vedení seminářů, sportovní skupinové aktivity, výchova a vzdělání v oblasti zdravého životního stylu, tělesná výchova, poskytování informací v oblasti sportu, fitness a cvičení prostřednictvím on-line webových stránek, on-line publikace článků a časopisů v oblasti fitness, zápasů MMA a bojových sportů, cvičení, výživy a sportu, profesní rekvalifikace, pronájem sportoviště, provozování rekreačních zařízení, předávání know-how (odborné vzdělávání), půjčování herního vybavení, půjčování sportovního vybavení, s výjimkou vozidel, služby osobního trenéra, soukromá výuka, školení, tělesná výchova, vedení kurzů kondičního cvičení, vydávání textů, s výjimkou reklamních, výroba filmů, s výjimkou reklamních, výroba rozhlasových a televizních programů, výuka, vzdělávací služby, vzdělávací služby poskytované asistenty zaměřenými na zvláštní potřeby, zábava, pořádání sportovních akcí, sportovních zápasů a sportovních show; (44) fyzioterapie, kadeřnictví, manikúra, masáže, salony krásy, sauny, služby vizážistů, solária, zdravotní poradenství.

(730) **Padera, s.r.o.**, V lužích 818/23, Praha 4, Libuš, 14200, CZ

(740) **Halaxová & Halaxová TETRAPAT**, Mgr. Eva Halaxová, Jinonická 804/80, Praha 5, Košíře, 15800

- (210) **O-576102**
(220) 26.11.2021
(320) 26.11.2021
(511) 9, 20, 37, 40, 42
(540)



- (593) Obrazová
(510) (9) elektronické zámky, mechanické zámky (elektrické, kovové), elektrické kovové zámky na kód, chytré zámky; (20) kancelářský nábytek, bezpečnostní skřínky (nábytek), kovové skřínky a skříně, skřínky na kancelářské potřeby (nábytek), úložné police, nábytkové skříně a stěny, nekovová příslušenství pro skříně, uzamykatelné skřínky [nábytek], úložné jednotky pro skříně, plastové přenosné boxy (nádoby), dřevěné přenosné boxy (nádoby); (37) montážní služby související s instalací nábytku; (40) výroba nábytku na zakázku a podle specifikace třetích osob; (42) navrhování skříní, navrhování nábytku, návrh dispozičního řešení kancelářského nábytku.
(730) **BRICK, realizace interiérů spol. s r.o.**, Kolbenova 159/5, Praha 9, Vysočany, 19000, CZ
(740) Mgr. David Müller, Filipova 2016/6, Praha 4, Chodov, 14800

- (210) **O-576103**
(220) 26.11.2021
(320) 26.11.2021
(511) 29, 30, 35
(540)

Florian

- (592) Slovní
(510) (29) drůbež (neživá), játra, játrová paštika, jedlé tuky, klobásy, salámy, párky, masové konzervy, koncentrované vývary, rybí konzervy, maso, konzervované maso, nasolené potraviny, polévky, slanina, šunka, uzeniny, zvěřina, hotová jídla v konzervách na bázi masa, drůbeže, ryb a zeleniny, mléko a mlékárenské výrobky všeho druhu, smetana, máslo, tvaroh, sýry, sušené mléčné výrobky, mléčné nápoje, jogurty a výrobky na bázi jogurtu; (30) všechny druhy pudinků, mražené krémy všeho druhu, zmrzliny, zmrzlinové krémy, mražené jogurty, mražené cukrovinky, dorty, kakaové nápoje, koláče; (35) počítačové on-line maloobchodní a velkoobchodní služby s výše uvedenými výrobky ve třídách 29 a 30, pomoc při řízení obchodní činnosti, obchodní konzultace v oblasti distribuce zboží, zasilání katalogů, administrativní zpracování objednávek zboží, dovozní a vývozní kancelář, obchodní nebo podnikatelské poradenství, reklama, administrativní práce, organizování komerčních nebo reklamních výstav, zprostředkovatelská činnost v oblasti obchodu a obchodních služeb s výše uvedenými výrobky ve třídách 29 a 30, činnost ekonomických poradců, maloobchodní, velkoobchodní a elektronický prodej potravin, zejména masa a masných výrobků a hotových jídel, mléka a zmrzliny, zprostředkování v oblasti nákupu a prodeje potravin a potravinářských surovin, poskytování obchodních informací, průzkumy trhu, předvádění výrobků, organizování a pořádání prodejních a reklamních akcí, automatizované i ruční zpracování dat.
(730) **Kostelecké uzeniny a.s.**, č. p. 60, Kostelec, 58861, CZ
(740) Ing. Václav Kratochvíl, Husníkova 2086/22, Praha 5, Stodůlky, 15800

- (210) **O-576104**
(220) 26.11.2021
(320) 26.11.2021
(511) 5, 25, 28, 35, 44
(540)

DANIRIJA

- (592) Slovní
(510) (5) potravinové doplňky k neléčebnému použití určené pro sportovce a osoby, které mají zvýšenou duševní a tělesnou zátěž, vitaminové, minerální přípravky, albuminové a proteinové přípravky určené pro sportovce a osoby, které mají zvýšenou duševní a tělesnou zátěž, přípravky léčebné i neléčebné zejména pro sportovce a osoby vystavené zvýšené duševní a fyzické námaze sloužící ke stimulaci, pro zvýšení výkonnosti a urychlení regenerace, snižování hmotnosti, posílení imunity organismu a zlepšení

zdraví v tuhém i tekutém stavu ve formě práškových směsí, kapek, sirupů, gelů, past, tablet, šumivých tablet, pastilek, dražé, tobolek, kapslí, bonbónů, želé, prášků, jedlá vláknina určená pro sportovce a osoby vystavené zvýšené duševní a fyzické námaze, přípravky obsahující enzymy a antioxidanty určené pro sportovce a osoby, které mají zvýšenou duševní a tělesnou zátěž, léčebné organoterapeutické přípravky proti stárnutí určené pro sportovce a osoby, které mají zvýšenou duševní a tělesnou zátěž, dietní nápoje určené pro sportovce a osoby, které mají zvýšenou duševní a tělesnou zátěž, potravinové doplňky a výživové výtažky k použití jako výživa určená pro sportovce a osoby, které mají zvýšenou duševní a tělesnou zátěž, víceúčelové regenerační nápoje s biologicky aktivními látkami určené pro sportovce a osoby, které mají zvýšenou duševní a tělesnou zátěž, nenávykové nápoje pro stimulaci a rehabilitaci těla a/nebo pro zvýšení jeho výkonu určené pro sportovce a osoby, které mají zvýšenou duševní a tělesnou zátěž, koncentráty pro přípravu nápojů obohacené stopovými prvky, vitaminy, přírodními a minerálními výtažky určené pro sportovce a osoby, které mají zvýšenou duševní a tělesnou zátěž, nic z výše uvedeného zboží není určeno těhotným ženám ani těm ženám, které chtějí otěhotnět nebo právě porodily; (25) oděvy, obuv, kloboučnické zboží, oděv na jógu, cvičební úbor, sportovní oblečení, trička, spodky, tenké tepláky, sportovní oděvy pro muže, ženy a děti, oděvy pro volný čas pro muže, ženy a děti, nátláčky, trenýrky, plavky, pláž (plavky na -), pásky, spodní prádlo, svetry, šaty dámské, pásky, rukavice, klobouky, čepice, teplákové soupravy, kojenecké oděvy, saka, šátky, šály, čelenky, pásky na zápěstí, sukně, pláště, cvičební trikoty, legíny, punčochy, punčochové kalhoty, atletická obuv, gymnastická obuv; (28) hry, hračky, vybavení a potřeby pro gymnastiku a sport, přenosné zařízení na domácí gymnastiku, zařízení na cvičení, stroje a zařízení pro fitness, závaží na cvičení, posilovací lavice, posilovací opasky, jednoruční činky na posilování, sportovní rukavice, posilovací rukavice, chrániče pro použití při sportu; (35) velkoobchodní a maloobchodní prodej, prodej on-line se zaměřením na oděvy, obuv, doplňky výživy, sportovního náčiní a nářadí, kosmetiku; (44) poradenství, informace a konzultace týkající se kondice, výživové/dietní poradenství, informace a konzultace, poradenství, informace nebo konzultace týkající se duševního zdraví, poradenské a konzultační služby, konzultační služby v oboru snižování hmotnosti, regulace hmotnosti a kontroly hmotnosti, poskytování informací a poradenství v oboru snižování hmotnosti, regulace hmotnosti a kontroly hmotnosti, hygienická a kosmetická péče, kadeřnické salóny, salóny krásy, lázně, masáže, fyzioterapie.

- (730) **DANIRIJA s.r.o.**, Ondřejova 489/13, Olomouc, Chválkovice, 77900, CZ
(740) Halaxová & Halaxová TETRAPAT, Mgr. Eva Halaxová, Jinonická 804/80, Praha 5, Košíře, 15800

- (210) **O-576140**
(220) 29.11.2021
(320) 29.11.2021
(511) 9, 41
(540)



SPROALFA

- (593) Obrazová
(510) (9) nosiče zvukových záznamů, přístroje pro reprodukci zvuku, přístroje pro záznam zvuku, zařízení na směšování zvuku, zařízení pro přenos zvuku, zvuková rozhraní, audio a video přijímače; (41) pronájem audio zařízení, dabing, služby nahrávacího studia, hudební produkce.
(591) Barevná

(730) **S PRO ALFA CZ, a.s.**, Truhlářská 1104/15, Praha 1, 11000, CZ
(740) JUDr. Alena Pániková Šildová, Thámová 84/23, Praha 8, Karlín, 18600

(210) **O-576143**
(220) 30.11.2021
(320) 30.11.2021
(511) 20, 35, 38
(540)

areto

(592) Slovní
(510) (20) nábytek všeho druhu, zejména nábytek zahradní, kuchyňský, dětský, jídelní, bytové, kancelářský a nábytek pro gastronomická a restaurační zařízení, zrcadla a rány, výrobky ze dřeva, a to komody, kolébky, psací stoly, police, police na knihy, stolky toaletní, stoličky, stolky na květiny, příbormíky, skříně, psí boudy, dřevěné dekorace, kuchyňské doplňky, a to podnosy (nekovové), postele, matrace, stoly, židle; (35) propagační činnost a reklama, inzertní a propagační služby týkající se obchodu poskytované on-line prostřednictvím internetu, předvádění zboží prostřednictvím internetu, přeskupování různých výrobků pro třetí osoby za účelem umožnit spotřebitelé pohodlně vybrat a kupovat (kromě přepravy); (38) počítačová komunikace, poskytování přístupu k datům, informacím nebo obrázkům a přenos zpráv a obrazových informací pomocí internetu.
(730) **Burian Jaroslav**, Panskodomská 260, Humpolec, 39601, CZ

(210) **O-576144**
(220) 30.11.2021
(320) 30.11.2021
(511) 3
(540)

ASTRID SUN ECO CARE

(592) Slovní
(510) (3) oleje na opalování, kosmetické přípravky, pleťové vody na opalování, lotiony na opalování, gely na opalování, krémy na opalování, pleťové vody na ochranu před sluncem, přípravky na ochranu před sluncem, krémy proti slunci, lotiony proti slunci, tyčinky na ochranu před sluncem, voděodolné krémy na ochranu před sluncem, krémy po opalování, hydratační krémy po opalování, lotiony po opalování, oleje na opalování, samoopalovací spreje, samoopalovací mléka, samoopalovací krémy.
(730) **ASTRID T.M., a.s.**, Žerotínova 1133/32, Praha 3, Žižkov, 13000, CZ
(740) Rott, Růžička & Guttman a spol., Vyskočilova 1566, Praha 4, Michle, 14000

(210) **O-576145**
(220) 30.11.2021
(320) 30.11.2021
(511) 3
(540)



(593) Obrazová
(510) (3) oleje na opalování, kosmetické přípravky, pleťové vody na opalování, lotiony na opalování, gely na opalování, krémy na opalování, pleťové vody na ochranu před sluncem, přípravky na ochranu před sluncem, krémy proti slunci, lotiony proti slunci, tyčinky na ochranu před sluncem, voděodolné krémy na ochranu před sluncem, krémy po opalování, hydratační krémy po

opalování, lotiony po opalování, oleje na opalování, samoopalovací spreje, samoopalovací mléka, samoopalovací krémy.

(591) Barevná
(730) **ASTRID T.M., a.s.**, Žerotínova 1133/32, Praha 3, Žižkov, 13000, CZ
(740) Rott, Růžička & Guttman a spol., Vyskočilova 1566, Praha 4, Michle, 14000

(210) **O-576147**
(220) 30.11.2021
(320) 30.11.2021
(511) 16
(540)



(593) Obrazová
(510) (16) papír a lepenka.
(591) Barevná
(730) **BIOLOGOS s.r.o.**, Makovského náměstí 3147/2, Brno, Žabovřesky, 61600, CZ

(210) **O-576153**
(220) 30.11.2021
(320) 30.11.2021
(511) 35, 40
(540)



(593) Obrazová
(510) (35) zprostředkovatelská, konzultační a poradenská činnost v oblasti obchodu v rámci této třídy a maloobchod, velkoobchod, provozování internetového obchodu (e-shopu), export a import, vše s reklamními materiály všeho druhu, informačními štítky a tabulkami, reklama prostřednictvím všech druhů médií, marketing; (40) tisk, tiskárenské služby, sublimační tisk, digitální tisk, 3D tisk, zakázkový tisk, potisk plastů, kovů a reklamních předmětů, ofsetový a litografický tisk, sítotisk, hlubotisk, tiskařské služby v oblasti polygrafie.
(730) **Vízner Tomáš Ing.**, Jilmová 1963, Hradec Králové, Nový Hradec Králové, 50008, CZ
(740) Ing. Michal Jupa, patentový zástupce, Na Baních 1385, Praha 5 - Zbraslav, 15600

(210) **O-576167**
(220) 30.11.2021
(320) 30.11.2021
(511) 35, 36, 39, 44
(540)



(593) Obrazová
(510) (35) obchodní informace, poskytování obchodních informací, pomoc při řízení obchodní činnosti, poradenské služby pro obchodní vedení, účetnictví, vedení účetních knih, fakturace; (36) finanční analýza, daňové odhady, faktoring, finanční poradenství, finanční služby, financování formou koupě na splátky, finanční management, kapitálové investice, pronájem nemovitostí, správa nemovitostí; (39) převoz sanitkou, záchranná služba (doprava); (44) fyzioterapie, chiropraxe, plastická chirurgie, krevní banky, příprava receptů lékárníky, lékařské služby, pronájem zdravotnického vybavení, oplodňování in vitro, nemocnice, oční optiky, ošetrovatelské služby, služby porodní asistentky, pronájem sanitárních zařízení, pronájem hygienických zařízení, služby psychologa, sanatoria, stomatologie, soukromé kliniky nebo sanatoria, telemedicína, terapeutické služby, umělé oplodnění, hospice, sociální útulky (hospice), zdravotní poradenství, služby zdravotních středisek, zdravotní péče, ozdravovny, ozdravovny pro rekonvalescenty.
(591) Barevná
(730) **Penta Hospitals International a. s.**, Digital Park II, Einsteinova 25, Bratislava 85101, SK
(740) Jan Evan, advokátní kancelář s.r.o., Na Florenci 2116/15, Praha 1, Nové Město, 11000

(210) **O-576168**
(220) 30.11.2021
(320) 30.11.2021
(511) 35, 36, 39, 44
(540)



(593) Obrazová
(510) (35) obchodní informace, poskytování obchodních informací, pomoc při řízení obchodní činnosti, poradenské služby pro obchodní vedení, účetnictví, vedení účetních knih, fakturace; (36) finanční analýza, daňové odhady, faktoring, finanční poradenství, finanční služby, financování formou koupě na splátky, finanční management, kapitálové investice, pronájem nemovitostí, správa nemovitostí; (39) převoz sanitkou, záchranná služba (doprava); (44) fyzioterapie, chiropraxe, plastická chirurgie, krevní banky, příprava receptů lékárníky, lékařské služby, pronájem zdravotnického vybavení, oplodňování in vitro, nemocnice, oční optiky, ošetrovatelské služby, služby porodní asistentky, pronájem sanitárních zařízení, pronájem hygienických zařízení, služby psychologa, sanatoria, stomatologie, soukromé kliniky nebo sanatoria, telemedicína, terapeutické

služby, umělé oplodnění, hospice, sociální útulky (hospice), zdravotní poradenství, služby zdravotních středisek, zdravotní péče, ozdravovny, ozdravovny pro rekonvalescenty.

(591) Barevná
(730) **Penta Hospitals International a. s.**, Digital Park II, Einsteinova 25, Bratislava 85101, SK
(740) Jan Evan, advokátní kancelář s.r.o., Na Florenci 2116/15, Praha 1, Nové Město, 11000

(210) **O-576169**
(220) 30.11.2021
(320) 30.11.2021
(511) 35, 36, 39, 44
(540)

Penta Hospitals

(592) Slovní
(510) (35) obchodní informace, poskytování obchodních informací, pomoc při řízení obchodní činnosti, poradenské služby pro obchodní vedení, účetnictví, vedení účetních knih, fakturace; (36) finanční analýza, daňové odhady, faktoring, finanční poradenství, finanční služby, financování formou koupě na splátky, finanční management, kapitálové investice, pronájem nemovitostí, správa nemovitostí; (39) převoz sanitkou, záchranná služba (doprava); (44) fyzioterapie, chiropraxe, plastická chirurgie, krevní banky, příprava receptů lékárníky, lékařské služby, pronájem zdravotnického vybavení, oplodňování in vitro, nemocnice, oční optiky, ošetrovatelské služby, služby porodní asistentky, pronájem sanitárních zařízení, pronájem hygienických zařízení, služby psychologa, sanatoria, stomatologie, soukromé kliniky nebo sanatoria, telemedicína, terapeutické služby, umělé oplodnění, hospice, sociální útulky (hospice), zdravotní poradenství, služby zdravotních středisek, zdravotní péče, ozdravovny, ozdravovny pro rekonvalescenty.
(730) **Penta Hospitals International a. s.**, Digital Park II, Einsteinova 25, Bratislava 85101, SK
(740) Jan Evan, advokátní kancelář s.r.o., Na Florenci 2116/15, Praha 1, Nové Město, 11000

(210) **O-576170**
(220) 30.11.2021
(320) 30.11.2021
(511) 33
(540)

Warehouse#1 rum

(592) Slovní
(510) (33) alkoholické nápoje (destiláty).
(730) **Ultra Premium Brands - Central Europe s.r.o.**, Nad vodovodem 1442/32, Praha 10, Strašnice, 10000, CZ

(210) **O-576171**
(220) 30.11.2021
(320) 30.11.2021
(511) 33
(540)

Tenet rum

(592) Slovní
(510) (33) alkoholické nápoje (destiláty).
(730) **Ultra Premium Brands - Central Europe s.r.o.**, Nad vodovodem 1442/32, Praha 10, Strašnice, 10000, CZ

(210) **O-576174**
(220) 30.11.2021
(320) 30.11.2021
(511) 29, 31, 35
(540)



(593) Obrazová
(510) (29) hovězí pečeně, hovězí maso, hovězí plátky, hovězí steaky, hovězí dršťky, sušené hovězí maso, zpracované hovězí maso, dušené hovězí maso, maso a masné výrobky, balené maso, čerstvé maso, hovězí hamburgery, maso, maso nakrájené na plátky, masové steaky; (31) hovězí dobytek, hospodářská zvířata, užitková zvířata, živá zvířata, živé krávy; (35) maloobchodní prodej masa, velkoobchodní prodej masa, maloobchodní služby týkající se živých zvířat, maloobchodní služby v oblasti potravin.
(591) Barevná
(730) **BOROVKA AgroTrading s.r.o.**, Chlum 73, Křemže, 38203, CZ
(740) Mgr. Petr Žižka LL.M., Sedláčkova 209/16, Plzeň, Vnitřní Město, 30100

(210) **O-576178**
(220) 01.12.2021
(320) 01.12.2021
(511) 6, 8, 14, 40
(540)



(593) Obrazová
(510) (6) umělecké předměty z obecných kovů; (8) čepel, dýky, harpuny, hobby nože, lovecké nože, meče, nože, sekery, stolní přístroje, šavle; (14) amulety, brože, jehlice (do kravat), krucifixy (jako šperky), manžetové knoflíčky, náramky, náhrdelníky, náušnice, prsteny, přívěsky, šperky; (40) kovářství, odlévání kovů, rytí, úprava a zpracování kovů.
(730) **Damamo, s.r.o.**, Hoděmýšl 2, Sedlice, 26242, CZ
(740) JUDr. Jana Ďuricová, advokátní kancelář, JUDr. Jana Ďuricová, Pod Zemankou 1149/3, Praha 4, Braník, 14700

(210) **O-576179**
(220) 01.12.2021
(320) 01.12.2021
(511) 37, 40
(540)

KOVOWORKS

(592) Slovní
(510) (37) opravy automobilů; (40) úprava a zpracování kovů.
(730) **Bureš Ladislav**, 64, Domousnice, 29448, CZ

(210) **O-576187**
(220) 01.12.2021
(320) 01.12.2021
(511) 25, 28, 41
(540)



(593) Obrazová
(510) (25) dresy na bojové sporty, sportovní oblečení; (28) sportovní potřeby a vybavení; (41) trénování sportů, služby v oblasti trénování sportů, organizování sportovních akcí, soutěží a sportovních turnajů.
(730) **Reinders André Mgr.**, V. Poláka 351, Stehelčevs, 27342, CZ

(210) **O-576222**
(220) 02.12.2021
(320) 02.12.2021
(511) 11
(540)

ALETEYA

(592) Slovní
(510) (11) osvětlení, nástěnné osvětlení, stropní světla, dekorativní světla, dekorativní elektrické světelné přístroje a zařízení, lampy a světla, světelná příslušenství, doplňky k osvětlení, elektrická osvětlení, osvětlovací trubice, elektrické noční osvětlení, LED osvětlovací tělesa, elektrické interiérové osvětlovací zařízení, noční osvětlení (s výjimkou svíček), osvětlení s detektory pohybu, osvětlovací zařízení vybavená elektroluminiscenčními diodami (LED), LED svítidla, sterilizační, dezinfekční a dekontaminační zařízení, světelné zdroje elektroluminiscence, světelné instalace, rozptylovače světla (difuzéry), světelné pásy, plnospektrální světelné zdroje, světlomety, reflektory, světla do aut, světla pro vozidla, diodová světla pro automobily, světla pro jízdní kola, přístroje s LED světly, světla na elektrická zařízení, elektrické světelné řetězy, světla napájená sluneční energií.
(730) **SOLACERA GEN s.r.o.**, Šlechtitelů 813/21, Olomouc, Holice, 77900, CZ
(740) PatentEnter s.r.o., Koliště 1965/13a, Brno, Černá Pole, 60200

(210) **O-576224**

(220) 02.12.2021

(320) 02.12.2021

(511) 11

(540)

RALUCA

(592) Slovní

(510) (11) osvětlení, nástěnné osvětlení, stropní světla, dekorativní světla, dekorativní elektrické světelné přístroje a zařízení, lampy a světla, světelná příslušenství, doplňky k osvětlení, elektrická osvětlení, elektrické noční osvětlení, LED osvětlovací tělesa, elektrické interiérové osvětlovací zařízení, noční osvětlení (s výjimkou svíček), osvětlení s detektory pohybu, osvětlovací zařízení vybavená elektroluminiscenčními diodami (LED), LED svítidla, světelné zdroje elektroluminiscence, světelné instalace, rozptylovače světla (difuzéry), světelné pásy, plnospektrální světelné zdroje, sterilizační, dezinfekční a dekontaminační zařízení, osvětlovací zařízení určená pro domácnosti, světelné instalace k domácímu použití, světlomety, reflektory, světla do aut, světla pro vozidla, diodová světla pro automobily, světla pro jízdní kola, přístroje s LED světly, světla na elektrická zařízení, elektrické světelné řetězy, světla napájená sluneční energií.

(730) SOLACERA GEN s.r.o., Šlechtitelů 813/21, Olomouc, Holice, 77900, CZ

(740) PatentEnter s.r.o., Koliště 1965/13a, Brno, Černá Pole, 60200

(210) **O-576225**

(220) 02.12.2021

(320) 02.12.2021

(511) 11

(540)

YESTERDAY

(592) Slovní

(510) (11) osvětlení, nástěnné osvětlení, stropní světla, dekorativní světla, dekorativní elektrické světelné přístroje a zařízení, lampy a světla, světelná příslušenství, doplňky k osvětlení, elektrická osvětlení, elektrické noční osvětlení, LED osvětlovací tělesa, elektrické interiérové osvětlovací zařízení, noční osvětlení (s výjimkou svíček), osvětlení s detektory pohybu, osvětlovací zařízení vybavená elektroluminiscenčními diodami (LED), LED svítidla, světelné zdroje elektroluminiscence, světelné instalace, rozptylovače světla (difuzéry), světelné pásy, plnospektrální světelné zdroje, sterilizační, dezinfekční a dekontaminační zařízení, osvětlovací zařízení neurčená pro domácnosti, osvětlovací zařízení určená pro kancelářské budovy, obchodní centra, veřejné budovy, školy, sociální domovy, nemocnice, světlomety, reflektory, světla do aut, světla pro vozidla, diodová světla pro automobily, světla pro jízdní kola, přístroje s LED světly, světla na elektrická zařízení, elektrické světelné řetězy, světla napájená sluneční energií.

(730) SOLACERA GEN s.r.o., Šlechtitelů 813/21, Olomouc, Holice, 77900, CZ

(740) PatentEnter s.r.o., Koliště 1965/13a, Brno, Černá Pole, 60200

(210) **O-576226**

(220) 02.12.2021

(320) 02.12.2021

(511) 11

(540)

TEANU

(592) Slovní

(510) (11) osvětlení, nástěnné osvětlení, stropní světla, dekorativní světla, dekorativní elektrické světelné přístroje a zařízení, lampy a světla, světelná příslušenství, elektrická osvětlení, elektrické noční osvětlení, LED osvětlovací tělesa, elektrické interiérové osvětlovací zařízení, noční osvětlení (s výjimkou svíček), osvětlení s detektory pohybu, osvětlovací zařízení vybavená elektroluminiscenčními diodami (LED), LED svítidla, světelné zdroje elektroluminiscence, světelné instalace, rozptylovače světla (difuzéry), světelné pásy, plnospektrální světelné zdroje, sterilizační, dezinfekční a dekontaminační zařízení, osvětlovací zařízení určené pro schodiště a chodby, světlomety, reflektory, světla do aut, světla pro vozidla, diodová světla pro automobily, světla pro jízdní kola, přístroje s LED světly, světla na elektrická zařízení, elektrické světelné řetězy, světla napájená sluneční energií.

(730) SOLACERA GEN s.r.o., Šlechtitelů 813/21, Olomouc, Holice, 77900, CZ

(740) PatentEnter s.r.o., Koliště 1965/13a, Brno, Černá Pole, 60200

(210) **O-576229**

(220) 02.12.2021

(320) 02.12.2021

(511) 16, 25, 35, 36, 37, 39, 41

(540)



ADVANTAGE

CARS

(593) Obrazová

(510) (16) tiskoviny všeho druhu včetně propagačních a reklamních materiálů, plakáty, letáky, prospekty, kalendáře, samolepky, sešity, katalogy, fotografie, drobné propagační předměty, a to tužky, pera, zápisníky, desky na dokumenty, papírnické zboží, sáčky z papíru, sáčky z plastických hmot na balení; (25) oděvy, bundy, kabáty, trička, košile, oděvy pro motoristy, spodní prádlo, sportovní dresy, vesty, svrchní oděvy, doplňky k oblečení, a to opasky, šátky a šály, pokrývky hlavy, čelenky (oděvy), čepice, rukavice, kravaty, ponožky, obuv; (35) zprostředkování nákupu a prodeje včetně dovozu a vývozu nových i ojetých vozidel a jejich příslušenství, autobazar (nákup a prodej nových i ojetých vozidel včetně dovozu a vývozu nových i ojetých vozidel a jejich příslušenství), obchodní zprostředkovatelské služby a podpora prodeje zboží jiných osob související s prodejem nových i ojetých vozidel třetích osob, poskytování informací o obchodních kontaktech a poskytování obchodních informací prostřednictvím webových stránek za účelem podpory odkupu i prodeje vozidel a uzavření smluv třetích osob s obchodními partnery, obchodní informace a rady pro spotřebitele ve výběru produktů a služeb v souvislosti s nákupem a prodejem vozidel, pořádání veletrhů či výstav souvisejících s automobilovým průmyslem a účast na nich pro obchodní či reklamní účely, marketing a reklama, návrh a šíření reklamních materiálů, cílené zasílání reklamních materiálů a předmětů potenciálním i stálým zákazníkům, cílený marketing, online reklama v počítačové síti, předvádění a propagace zboží a služeb (včetně předváděcích jízd), pronájem reklamních ploch, realizace reklamních polepů na vozidla včetně zprostředkování, rozhlasová reklama, televizní reklama, telemarketing, psaní reklamních textů, venkovní reklama, vydávání reklamních textů, zprostředkování propagace i reklamy, sběr údajů do počítačových databází, sestavování statistiky, sestavování katalogů informací pro obchodní či reklamní účely, služby v oblasti vztahů s médii, správa zákaznických věrnostních programů (vouchery a jiná zvýhodnění), styk s veřejností, dražby, administrativní služby související se vším výše uvedeným, a to zpracování objednávek, fakturace, kopírování dokumentů, plánování schůzek, administrativní služby spočívající v přípravě dokumentů k přepsu vozidel v registru vozidel, k registraci vozidel včetně vozidel dovezených na území české republiky, prezentace výrobků v komunikačních médiích pro účely maloobchodu, podpora prodeje výrobků jiných osob a předvádění zboží třetích osob včetně výroby reklamních videí prostřednictvím vytváření panoramatických a virtuálních prohlídek vozidel na zakázku, včetně zprostředkování těchto služeb, související marketing a administrativní činnosti, zprostředkování administrativních činností, nákup pneumatik pro třetí osoby, administrativní činnosti spočívající v přípravě a realizaci nájemních smluv; (36) financování vozidel formou koupě na splátky, poskytování půjček, úvěrů a operativních úvěrů na koupi vozidel, leasingové financování vozidel, zprostředkovatelská činnost v oblasti výše uvedených finančních služeb, poskytování informací o kompletním pojištění vozidel, uzavírání pojištění vozidel, zprostředkování pojištění vozidel, zpracování plateb debetní i kreditní kartou, elektronický převod

peněžních prostředků, finanční služby v souvislosti s nákupem vozidla, pojištění vozidel; (37) autoservis (opravy, servis a údržba vozidel, doplňování paliva), poskytování informací o prováděných opravách, mytí a čištění vozidel (chemické čištění, dezinfekce, leštění, vysávání, tepování, parfemace), detailing vozidel (důkladné a šetrné čištění vozidel, jejich renovace a konzervace, jehož cílem je dosažení dokonalé čistoty a lesku interiéru i exteriéru vozidla), čalounění vozidel a jeho opravy, instalace, údržba a opravy elektrospotřebičů ve vozidlech, montáž a demontáž součástí vozidel a autopříslušenství, digitální geometrie vozidel, lakování a pískování vozidel, antikorozní úprava vozidel, ošetřování vozidel antikorozním nátěrem, úpravy vozidel (laku) pomocí folií, mazání vozidel, pneuservis, a to protektorování a opravy pneumatik, zprostředkovatelská činnost v oblasti výše uvedených služeb ve tř. 37; (39) poskytování služeb automobilové dopravy, a to dovoz a převoz vozidel, odtahová služba při poruše vozidla (přeprava vozidel), pronájem vozidel včetně vozidla odtahové služby, pronájem automobilů, pronájem parkovacích míst, pronájem střešních nosičů pro automobily, pronájem závodních automobilů, sdílení automobilů, skladování vozidel a náhradních dílů, balení zboží, dodávka zboží, úschova pneumatik (skladování); (41) výchovná, vzdělávací a zábavná činnost, sportovní a kulturní aktivity, organizování vzdělávacích, sportovních a zábavných soutěží, vyučování (instruktažní služby), bezpečnostní školení pro řidiče, vydavatelská činnost, vydávání elektronických knih a časopisů on-line, poskytování on-line elektronických publikací, nahrávání a vydávání zvukových a zvukově-obrazových záznamů, poskytování informací o rekreaci a rozptýlení, o výchově, vzdělávání a sportu.

(730) **ADVANTAGE CARS s.r.o.**, Koněvova 342/123, Praha 3, Žižkov, 13000, CZ

(740) Ing. Pavel Nádvořík s.r.o., Klínová 620/1, Ostrava, Hulváky, 70900

(210) **O-576233**

(220) 02.12.2021

(320) 02.12.2021

(511) 41, 44

(540)

 **AKADEMIE
PSYCHOLOGIE**

(593) Obrazová

(510) (41) vzdělávací služby v oblasti psychologie, zajišťování odborného školení, vzdělávání a výuky, organizování seminářů a workshopů pro vzdělávací účely, organizování a vedení odborných tréninků, výcviků v oblasti psychoterapie, praktická cvičení, vzdělávací, konzultační a poradenská činnost v oblasti psychoterapie, služby supervizora (vedení) odborných prací a vzdělávání, vydávání a publikování textů s výjimkou reklamních textů, včetně elektronických a digitálních publikací, video produkce, pořádání vzdělávacích a zábavných pobytů; (44) služby psychologa, psychologické poradny, psychologické konzultace, psychologické testy, psychologické poradenství pracovníkům.

(730) **Cabák Daniel**, Hutisko 547, Hutisko-Solanec, 75662, CZ

(740) PatentCentrum Sedlák & Partners s.r.o., Okružní 2824, České Budějovice, České Budějovice 3, 37001

(210) **O-576265**

(220) 05.12.2021

(320) 05.12.2021

(511) 3, 14

(540)

Sluneční esence

(592) Slovní

(510) (3) éterické esence, květové vody, květové esence, přírodní esenciální oleje, rostlinné směsi květových esencí; (14) šperky.

(730) **Zumotová Barbora Ing.**, Flöglova 1506/7, Praha 5, Stodůlky, 15500, CZ

(210) **O-576266**

(220) 05.12.2021

(320) 05.12.2021

(511) 41, 43

(540)



(593) Obrazová

(510) (41) organizace tanečních akcí, organizace seminářů, organizace koncertů, organizace živých představení, služby v oblasti živých vystoupení, služby v oblasti vzdělávání, zábavy a sportu, provozování (organizace) soutěží, pořádání (organizace) soutěží, organizace psích závodů, organizace a vedení rybářských turnajů, organizace soutěží a vyhlášení cen, módní přehlídky pro zábavní účely (organizace), organizace kvízů, her a soutěží; (43) poskytování jídla a nápojů, služby v oblasti stravování specializované ruční krájení šunky na svatbách a soukromých akcích, rezervace ubytování, rezervace turistického ubytování, rezervace ubytování v hotelu, rezervace ubytování v hotelech, rezervace ubytování v penzionech, rezervace dočasného ubytování prostřednictvím internetu, služby v oblasti rezervace ubytování (časové sdílení), služby cestovních agentur v oblasti rezervace ubytování, pronájem vybavení pro catering, mobilní cateringové služby, zajišťování hromadného stravování (catering), cateringové služby pro hotely, cateringové služby pro exteriér, organizace cateringu na narozeninových oslavách, catering - jídlo a nápoje pro instituce, catering - jídlo a nápoje pro bankety, cateringové služby zaměřené na zásobování jídel.

(730) **Doudová Martina Ing.**, Hrádek 18, Trhové Sviny, 37401, CZ

(210) **O-576276**

(220) 06.12.2021

(320) 06.12.2021

(511) 25, 28, 35

(540)

U WOLFKY

(592) Slovní

(510) (25) oděv, obuv, holínky, klobouky, šály, čepice, rukavice, prádlo, punčochy; (28) hry, hračky, sportovní potřeby, karnevalové masky; (35) zprostředkování obchodu, marketing a internetový obchod s výrobky uvedenými výše ve třídě 25 a 28, s koženými výrobky (kabelky, pásky, tašky, peněženky), s tiskovinami, pastelkami, omalovánkami, kalendáři, ložním vybavením a ručníky.

(730) **Vargová Ludmila**, č. p. 47, Chlum, 25763, CZ

(740) PROPATENT, Ing. Vlasta Sedláčková, patentový zástupce, Pod Pekařkou 107/1, Praha 4, Podolí, 14700

(210) **O-576277**
(220) 06.12.2021
(320) 06.12.2021
(511) 25, 28, 35
(540)



(593) Obrazová
(510) (25) oděv, obuv, holínky, klobouky, šály, čepice, rukavice, prádlo, punčochy; (28) hry, hračky, sportovní potřeby, karnevalové masky; (35) zprostředkování obchodu, marketing a internetový obchod s výrobky uvedenými výše ve třídě 25 a 28, s koženými výrobky (kabelky, pásky, tašky, peněženky), s tiskovinami, pastelkami, omalovánkami, kalendáři, ložním vybavením a ručníky.
(591) Barevná
(730) **Vargová Ludmila**, č. p. 47, Chlum, 25763, CZ
(740) PROPATENT, Ing. Vlasta Sedláčková, patentový zástupce, Pod Pekařkou 107/1, Praha 4, Podolí, 14700

(210) **O-576297**
(220) 07.12.2021
(320) 07.12.2021
(511) 35, 38, 41
(540)



(593) Obrazová
(510) (35) marketing, reklama, prodej konečných filmových a zvukových děl, včetně částí těchto filmových a zvukových záznamů; (38) televizní vysílání, rozhlasové vysílání, digitální vysílání, televizní vysílání prostřednictvím internetu, televizní vysílání zábavných, vzdělávacích, výchovných, soutěžních, diskuzních a informačních pořadů a programů, poskytování multimediálního obsahu nebo informací prostřednictvím internetu a nebo jiné komunikační sítě, poskytování obsahu, včetně šíření a zpřístupňování elektronických tiskovin, časopisů, periodik, knih a jiných dat prostřednictvím veřejné nebo neveřejné telekomunikační sítě, včetně internetu, provozování elektronických nástěnek, diskuzních skupin a fór a poskytování přístupu k on-line informačním telekomunikačním službám a

databázím, vysílání elektronických médií nebo informací prostřednictvím internetu nebo jiných komunikačních sítí; (41) divadelní, hudební a jiná představení spadající do této třídy, umělecká tvorba, hudební produkce, psaní scénářů, režie divadelních a hudebních představení, výroba divadelních, hudebních nebo jiných představení, šíření audiovizuálních děl, půjčování nahraných zvukových a zvukově obrazových záznamů, nahrávání nosičů zvukových nebo obrazově zvukových záznamů, tvorba audiovizuálních děl, televizní produkce, filmová produkce, tvorba a výroba televizních, rozhlasových a audiovizuálních programů, agenturní činnost v oblasti kultury, výchovná, vzdělávací, soutěžní a zábavní činnost, zábavní nebo kulturní nebo vzdělávací představení, pořádání a organizace reprezentačních, společenských, zábavních a kulturních akcí, besed, seminářů, školení a festivalů, organizace, provozování a provádění soutěží i veřejných, výstavní činnost v oblasti kultury nebo zábavy nebo výchovy nebo vzdělávání, vydavatelská a nakladatelská činnost, pořádání hudebních a pěveckých pořadů, pronájem divadelních dekorací, předprodej vstupenek, výroba filmových a zvukových záznamů pro divadelní představení, výroba záznamů konečných děl, včetně částí těchto filmových a zvukových záznamů, on-line digitální vydavatelské služby.

(591) Barevná
(730) **Lewron music center s.r.o.**, Václavské náměstí 846/1, Praha 1, Nové Město, 11000, CZ
(740) advokátní kancelář Hruška & Co., JUDr. Filip Hruška, advokát, Tábořská 619/46, Praha 4, Nusle, 14000

(210) **O-576303**
(220) 07.12.2021
(320) 07.12.2021
(511) 28, 31, 35
(540)

Ralf

(592) Slovní
(510) (28) hračky pro psy; (31) krmiva a potrava pro zvířata; (35) maloobchodní prodej krmiva pro zvířata.
(730) **Chuykov Gleb**, Laurinova 2729/3, Praha 5, Stodůlky, 15500, CZ

(210) **O-576305**
(220) 07.12.2021
(320) 07.12.2021
(511) 32, 33, 43
(540)

Zichovec Tekutý chleba

(592) Slovní
(510) (32) piva, minerální vody a jiné nápoje nealkoholické, přípravky k zhotovování nápojů; (33) alkoholické nápoje; (43) restaurační a hostinské služby.
(730) **I. Zichovecká s.r.o.**, č. p. 46, Zichovec, 27374, CZ
(740) PatentCentrum Sedlák & Partners s.r.o., Okružní 2824, České Budějovice, České Budějovice 3, 37001

(210) **O-576307**
(220) 07.12.2021
(320) 07.12.2021
(511) 5
(540)



(593) Obrazová
(510) (5) vitaminy a vitaminové přípravky, potravinové doplňky, výživové doplňky, vitaminové nápoje, léčivé nápoje, tekuté bylinné doplňky, sirupy proti kašli, léčivé pastilky, bylinné doplňky.
(730) **VITAR, s.r.o.**, třída Tomáše Bati 385, Zlín, Louky, 76302, CZ

(740) JUDr. Lucie Miklová, advokátka, třída Tomáše Bati 385, Zlín, Louky, 76302

(210) **O-576327**

(220) 07.12.2021

(320) 07.12.2021

(511) 35, 38, 41

(540)

travelight

(592) Slovní

(510) (35) velkoobchod s cestovatelským a turistickým vybavením, spacáky, karimatkami, hamakami (látkovými sítěmi na spaní), batohy, zavazadly, oblečením, obuví, potřebami pro vaření v přírodě a v kempech, čelovkami (čelovými světly) a turistickými světly, trekovými holemi, vybavením pro přepravu a uchování potravin a souvisejícím příslušenstvím se vším výše uvedeným, maloobchod s cestovatelským a turistickým vybavením, spacáky, karimatkami, hamakami (látkovými sítěmi na spaní), batohy, zavazadly, oblečením, obuví, potřebami pro vaření v přírodě a v kempech, čelovkami (čelovými světly) a turistickými světly, trekovými holemi, vybavením pro přepravu a uchování potravin a souvisejícím příslušenstvím se vším výše uvedeným, online prodej turistického vybavení, spacáků, karimatek, hamak (látkových sítí na spaní), batohů, zavazadel, oblečení, obuvi, potřeb pro vaření v přírodě a v kempech, čelovek (čelových světel) a turistických světel, trekových holí, vybavení pro přepravu a uchování potravin a souvisejícího příslušenství se vším výše uvedeným, zásilkový prodej turistického vybavení, spacáků, karimatek, hamak (látkových sítí na spaní), batohů, zavazadel, oblečení, obuvi, potřeb pro vaření v přírodě a v kempech, čelovek (čelových světel) a turistických světel, trekových holí, vybavení pro přepravu a uchování potravin a souvisejícího příslušenství se vším výše uvedeným, reklama, online marketing, zprostředkování obchodů turistického vybavení, spacáků, karimatek, hamak (látkových sítí na spaní), batohů, zavazadel, oblečení, obuvi, potřeb pro vaření v přírodě a v kempech, čelovek (čelových světel) a turistických světel, trekových holí, vybavení pro přepravu a uchování potravin a souvisejícího příslušenství se vším výše uvedeným; (38) šíření elektronických informací týkajících se cestování a životního stylu; (41) vzdělávací kurzy v oblasti cestování, online publikování se zaměřením na cestování a životní styl, psaní blogů zaměřených na cestování a životní styl.

(730) **Travelight s.r.o.**, Jaurisova 515/4, Praha 4, Michle, 14000, CZ

(740) eLegal advokátní kancelář s.r.o., Mgr. Tomáš Pauch, advokát, Sokolovská 695/115b, Praha 8, Karlín, 18600

(210) **O-576328**

(220) 07.12.2021

(320) 07.12.2021

(511) 35, 38, 41

(540)



(593) Obrazová

(510) (35) velkoobchod s cestovatelským a turistickým vybavením, spacáky, karimatkami, hamakami (látkovými sítěmi na spaní), batohy, zavazadly, oblečením, obuví, potřebami pro vaření v přírodě a v kempech, čelovkami (čelovými světly) a turistickými světly, trekovými holemi, vybavením pro přepravu a uchování potravin a souvisejícím příslušenstvím se vším výše uvedeným, maloobchod s cestovatelským a turistickým vybavením, spacáky, karimatkami, hamakami (látkovými sítěmi na spaní), batohy, zavazadly, oblečením, obuví, potřebami pro vaření v přírodě a v kempech, čelovkami (čelovými světly) a turistickými světly, trekovými holemi, vybavením pro přepravu a uchování potravin a souvisejícím příslušenstvím se vším výše uvedeným, online prodej turistického vybavení, spacáků, karimatek, hamak (látkových sítí na spaní), batohů, zavazadel, oblečení, obuvi, potřeb pro vaření v přírodě a v kempech, čelovek (čelových světel) a

turistických světel, trekových holí, vybavení pro přepravu a uchování potravin a souvisejícího příslušenství se vším výše uvedeným, zásilkový prodej turistického vybavení, spacáků, karimatek, hamak (látkových sítí na spaní), batohů, zavazadel, oblečení, obuvi, potřeb pro vaření v přírodě a v kempech, čelovek (čelových světel) a turistických světel, trekových holí, vybavení pro přepravu a uchování potravin a souvisejícího příslušenství se vším výše uvedeným, reklama, online marketing, zprostředkování obchodů turistického vybavení, spacáků, karimatek, hamak (látkových sítí na spaní), batohů, zavazadel, oblečení, obuvi, potřeb pro vaření v přírodě a v kempech, čelovek (čelových světel) a turistických světel, trekových holí, vybavení pro přepravu a uchování potravin a souvisejícího příslušenství se vším výše uvedeným; (38) šíření elektronických informací týkajících se cestování a životního stylu; (41) vzdělávací kurzy v oblasti cestování, online publikování se zaměřením na cestování a životní styl, psaní blogů zaměřených na cestování a životní styl.

(591) Barevná

(730) **Travelight s.r.o.**, Jaurisova 515/4, Praha 4, Michle, 14000, CZ

(740) eLegal advokátní kancelář s.r.o., Mgr. Tomáš Pauch, advokát, Sokolovská 695/115b, Praha 8, Karlín, 18600

(210) **O-576332**

(220) 07.12.2021

(320) 07.12.2021

(511) 4, 8, 11, 21, 24, 25, 31, 32, 35, 37, 39, 40, 44

(540)



(593) Obrazová

(510) (4) pevná paliva, uhlí; (8) ruční nářadí a nástroje pro zpracování materiálů a pro výrobu, opravy a údržbu; (11) grily, jejich části a příslušenství, stroje na led, hořáky, kotle a ohřivače vody, topná, ventilační a klimatizační zařízení a čisticí zařízení, sanitární zařízení, zařízení pro rozvod vody a hygienická zařízení, regulační a bezpečnostní zařízení pro rozvody vody a plynu, zařízení pro průmyslové zpracování, vybavení k vaření, ohřívání, chlazení a uchování potravin a nápojů, kouřovody a zařízení pro odvádění odpadních plynů; (21) nádobí, kuchyňské náčiní a nádoby, čisticí a úklidové potřeby; (24) textilní výrobky a náhradní součásti pro textilní výrobky; (25) oděvy; (31) stromy a lesní produkty; (32) nealkoholické nápoje, přípravky pro výrobu nápojů; (35) maloobchodní a velkoobchodní prodej pevných paliv, uhlí, ručního nářadí a nástrojů pro zpracování materiálů a pro výrobu, opravy a údržbu, grilů, jejich částí a příslušenství, strojů na led, hořáků, kotlů a ohřivačů vody, topných, ventilačních a klimatizačních zařízení a čisticích zařízení, sanitárních zařízení, zařízení pro rozvod vody a hygienických zařízení, regulačních a bezpečnostních zařízení pro rozvody vody a plynu, zařízení pro průmyslové zpracování, vybavení k vaření, ohřívání, chlazení a uchování potravin a nápojů, kouřovodů a zařízení pro odvádění odpadních plynů, nádobí, kuchyňského náčiní a nádob, čisticích a úklidových potřeb a prostředků, textilních výrobků a náhradních součástí pro textilní výrobky, oděvu, obuvi a pokrývek hlavy, stromů a lesních produktů, nealkoholických nápojů, přípravků pro výrobu nápojů, služby importní a exportní agentury, reklamní, marketingové a propagační služby; (37) kominické služby, stavební práce, instalace, čištění, opravy a údržba výrobků výše uvedených ve třídě 11; (39) doprava a doručování zboží, přepravní služby, balení a skladování zboží, odvoz odpadu; (40) zakázková výroba tuhých paliv, recyklace a zpracování odpadů, zpracování a přeměna uhelných, dřevitých a rostlinných materiálů, tiskařské služby; (44) zahradnické a lesnické služby.

(591) Barevná

(730) **UHLOS s.r.o.**, Závodní 837/6, Teplice, 41501, CZ

(740) Jindyne s.r.o., U Statku 77, Mnichovo Hradiště, Hněvousice, 29501

(210) **O-576337**
(220) 08.12.2021
(320) 08.12.2021
(511) 37, 39
(540)



(593) Obrazová
(510) (37) stavebnictví a demolice staveb; (39) silniční nákladní doprava.
(591) Barevná
(730) **TOMIreko, s.r.o.**, Karlovo nám. 59/48, Třebíč, Vnitřní Město, 67401, CZ
(740) Scigiel & Partners, advokátní kancelář s.r.o., Mgr. Scigiel Robert, Ptašinského 311/8, Bmo, Ponava, 60200

(210) **O-576421**
(220) 10.12.2021
(320) 10.12.2021
(511) 36, 39
(540)



(593) Obrazová
(510) (36) finanční, peněžní a bankovní služby; (39) informační, poradenské a rezervační služby v oblasti dopravy.
(591) Barevná
(730) **Brůna Miroslav**, Nežárská 611, Praha 9, Hostavice, 19800, CZ
(740) Advokátní kancelář JUDr. HUGO KÖRBL, JUDr. Hugo Körbl, Hyberská 1007/20, Praha 1, Nové Město, 11000

(210) **O-576422**
(220) 10.12.2021
(320) 10.12.2021
(511) 36, 39
(540)



(593) Obrazová
(510) (36) finanční, peněžní a bankovní služby; (39) informační, poradenské a rezervační služby v oblasti dopravy.
(591) Barevná
(730) **Brůna Miroslav**, Nežárská 611, Praha 9, Hostavice, 19800, CZ
(740) Advokátní kancelář JUDr. HUGO KÖRBL, JUDr. Hugo Körbl, Hyberská 1007/20, Praha 1, Nové Město, 11000

(210) **O-576448**
(220) 13.12.2021
(320) 13.12.2021
(511) 36, 37, 39
(540)



(593) Obrazová
(510) (36) likvidace pojistných událostí, likvidace škod, šetření škod, poradenství, konzultace a zprostředkování v oblasti pojišťovnictví a pojistných událostí, pojistně-technické služby; (37) údržba a opravy pneumatik, lakování vozidel, servis a opravy vozidel, asistence v případě poruchy vozidla (opravy), opravy vozidel jako část služeb při poruše vozidla; (39) půjčovna automobilů, pronájem dopravních prostředků, nehodové služby pro havarovaná vozidla, nouzové odtažování osobních nebo nákladních vozidel, služby týkající se odtažování vozidel, vyprošťování vozidel.
(591) Barevná
(730) **MM CAR Group s.r.o.**, Božkovská 307/9, Plzeň, Východní Předměstí, 32600, CZ
(740) Jehne, Vodák a partneři, advokátní kancelář, JUDr. Robert Jehne, advokát, Washingtonova 1567/25, Praha 1, Nové Město, 11000

(210) **O-576467**
(220) 14.12.2021
(320) 14.12.2021
(511) 8, 20, 21
(540)

ABILE HOUSEHOLD GOODS

(592) Slovní
(510) (8) jídelní přístroje, vidličky, nože, nožičky s vidličkou, nože na zeleninu, nože na otírání ústřic, lžíce, lžičky, řeznické a kuchyňské nože, ocílky, sekáčky, sekáčky na led, sekáčky na zeleninu, sekáčky na maso (ruční nástroje), nůžky kademické, nůžky krejčovské, nůžky na papír, nůžky na potraviny, brousky nožů, rádlá, krájecí kolečka, otvíráky univerzální na konzervy (neelektrické), multifunkční otvíráky, otvíráky s nožičkem, kráječe vajec, kráječe na hranolky, kráječe na zeleninu, kráječe pizzy (neelektrické), kráječe sýrů (neelektrické), ozdobné kráječe neelektrické, škrabky (ruční nástroje), škrabky na zeleninu, odpeckovače neelektrické, odšťavňovače neelektrické, porcováče neelektrické, pinzety, kleště (ruční nástroje), kleště s vidličkou, ořezávátka fólií, vše spadající do této třídy; (20) háčky a věšáky nekovové, stojany na láhve, stojany na odkapávání nádobí, bambus, koše, koše nekovové, košíky nekovové, rukojeti nožů nekovové, příborníky, uzávěry s výjimkou kovových, těsnicí uzávěry nekovové, uzávěry na láhve nekovové, zátky do lahví, uzávěry na víno a šampaňské s výjimkou kovových, vše v rámci této třídy; (21) nádobí, nádoby pro domácnost, hrnky, hrníčky, termohnky, brčka na pití, sklenice, hrnce, tlakové hrnce, pískací konvice, termosky, čajové konvice, formy na pečení a vaření, pánve, kastroly, plechy na pečení, míchací náčiní, tácy, talířky, vázičky, kořenky, textilní návleky na láhve, slánky, kořenky, šálky, talíře, desky, destičky, džbány, půllitry, figurky, svícny, hot pots, kleště na cukr, kleště na moučníky, kleště na salát a na špagety, kleště na led, louskáčky ořechů, ozdobné kráječe a vykrajovače na těsto, odpeckovače, vše spadající do této třídy.
(730) **Skladněv Anton**, č. p. 67, Heřmaň, 37007, CZ
(740) PatentCentrum Sedlák & Partners s.r.o., Okružní 2824, České Budějovice, České Budějovice 3, 37001

(210) **O-576477**

(220) 14.12.2021

(320) 14.12.2021

(511) 29, 30, 32, 33, 35, 43

(540)



(593) Obrazová

(510) (29) hotová (nebo vařená) jídla na bázi zeleniny, ovoce, masa, ryb, konzervované, mražené, sušené a vařené ovoce a zelenina, želé, džemy, kompoty, ovocné saláty, kandované ovoce, vejce, mléko, sýry, máslo, jogurty a jiné mléčné výrobky, zeleninové a ovocné saláty, polévky, jedlé oleje a tuky, zpracované mořské plody, upravené houby, upravené luštěniny, upravené ořechy, upravená semena, dipy, omáčky; (30) káva, kávové nápoje, čaj, kakao, čokoláda, pekařské a cukrářské výrobky, cukrovinky, dorty, ledové čaje, pečivo, croissantsy, koblihy, pudinky, palačinky, zmrzlina, led, mražené jogurty a sorbety, pizzy, tortilly, sendviče, bagety, salátové dresinky, salátové zálivky, med, melasa, koření, pomazánky; (32) piva, nealkoholické nápoje, minerální vody, ovocné nápoje, sirupy a nealkoholové přípravky pro přípravu nápojů; (33) alkoholické nápoje (s výjimkou pív), alkoholické přípravky pro přípravu nápojů, vína, alkoholické cidery, likéry a lihoviny; (35) maloobchodní a velkoobchodní služby s výše uvedenými výrobky ve třídách 29, 30, 32 a 33, reklamní, inzertní služby všeho druhu, včetně inzerce a reklamy poskytované v počítačových, telekomunikačních a obdobných sítích, informační servis a poradenské služby v obchodě, pořádání reklamních a obchodních výstav a předváděcích akcí zboží a služeb, včetně distribuce zboží k reklamním účelům, obchodní zastoupení tuzemských a zahraničních firem, poskytování obchodních informací prostřednictvím webových stránek; (43) služby zajišťující stravování a nápoje, restaurační služby, služby kaváren a podniků rychlého občerstvení, ubytovací služby.

(730) **Centurion Company s.r.o.**, Horní Slověnice 58, Lišov, 37372, CZ

(740) **PatentCentrum Sedláč & Partners s.r.o.**, Okružní 2824, České Budějovice, České Budějovice 3, 37001

(210) **O-576482**

(220) 14.12.2021

(320) 14.12.2021

(511) 35, 36, 42, 45

(540)



(593) Obrazová

(510) (35) reklama a inzertní služby, služby obchodního zprostředkování a poradenství v oboru prodeje výrobků a poskytování služeb, pomoc v obchodní a podnikatelské činnosti, management a administrativní služby, reklamní, marketingové a propagační služby, marketing zboží a služeb druhých prostřednictvím distribuce kupónů, organizace a management obchodních motivačních a věrnostních programů, organizace, obsluha a sledování věrnostních programů pro zákazníky, organizace, provozování a kontrola prodeje a propagačních motivačních programů, organizační konzultace týkající se věrnostních programů pro zákazníky, organizace zákaznických věrnostních programů pro komerční, propagační nebo reklamní účely, organizování, provozování a kontrola věrnostních a motivačních programů, podpora prodeje prostřednictvím zákaznických věrnostních programů; (36) pojištění, pojištění garáží, letecké pojištění, poskytování leteckého pojištění, zdravotního pojištění, pojištění úvěrů, pojišťovací služby, pronájem nemovitostí a majetku, investiční služby, finanční, peněžní a bankovní služby, finanční odhady, poskytování bezpečnostních schránek, poskytování předplacených karet a kupónů, služby nemovitostní (realitní služby), služby úschovy (trezorové služby), služby zajišťující úschovu v bezpečnostních schránkách, získávání finančních prostředků a finanční sponzorování, akvizice a převod peněžních pohledávek, alokace aktiv, cenné papíry (finanční), administrativní služby v oblasti investic, akvizice pro finanční investice, finanční služby související s investicemi, finanční služby správy investic, finanční správa kolektivních investičních programů, finanční správa v oblasti investic, financování investic, investice do podílových fondů, investice do nemovitostí, analýza finančních investic a průzkum v oblasti cenných papírů, automatické záznamové služby pro finanční transakce, daňové poradenství (nikoliv účetnictví), digitalizované informační služby zaměřené na bankovní záležitosti, digitalizované informační služby vztahující se k akciím, digitalizované informační služby vztahující se k investicím, digitalizované služby v oblasti finančních informací, ekonomická a finanční analýza, ekonomické a finanční poradenské služby; (42) počítačem podporovaná průmyslová analýza, kontrola kvality, služby testování, služby ověřování a služby kontroly kvality, návrhářství, služby IT, konzultační služby v oblasti informačních technologií, vědecké a technologické služby; (45) právní služby, bezpečnostní služby pro fyzickou ochranu hmotného majetku a osob, osobní a společenské služby (vyhledávání osobních informací), bezpečnostní služby, záchranné služby (s výjimkou dopravy), služby ostrahy a vymáhací služby.

(591) Barevná

(730) **ERGO pojišťovna, a.s.**, Vyskočilova 1481/4, Praha 4, Michle, 14000, CZ

(210) **O-576483**
(220) 14.12.2021
(320) 14.12.2021
(511) 35, 36, 42, 45
(540)



- (593) Obrazová
(510) (35) reklama a inzertní služby, služby obchodního zprostředkování a poradenství v oboru prodeje výrobků a poskytování služeb, pomoc v obchodní a podnikatelské činnosti, management a administrativní služby, reklamní, marketingové a propagační služby, organizace a management obchodních motivačních a věrnostních programů, organizace, provozování a kontrola prodeje a propagačních motivačních programů, organizování, provozování a kontrola věrnostních a motivačních programů, podpora prodeje prostřednictvím zákaznických věrnostních programů; (36) pojištění, pojištění garáží, letecké pojištění, poskytování leteckého pojištění, zdravotní pojištění, pojištění úvěrů, pojišťovací služby, pronájem nemovitostí a majetku, investiční služby, finanční, peněžní a bankovní služby, finanční odhady, poskytování bezpečnostních schránek, poskytování předplacených karet a kupónů, služby nemovitostní (realitní služby), služby úschovy (trezorové služby), služby zajišťující úschovu v bezpečnostních schránkách, získávání finančních prostředků a finanční sponzorování, akvizice a převod peněžních pohledávek, alokace aktiv, cenné papíry (finanční), administrativní služby v oblasti investic, akvizice pro finanční investice, finanční služby související s investicemi, finanční služby správy investic, finanční správa kolektivních investičních programů, finanční správa v oblasti investic, financování investic, investice do podílových fondů, investice do nemovitostí, analýza finančních investic a průzkum v oblasti cenných papírů, automatické záznamové služby pro finanční transakce, digitalizované informační služby vztahující se k finančním obchodům, daňové poradenství (nikoliv účetnictví), digitalizované informační služby zaměřené na bankovní záležitosti, digitalizované informační služby vztahující se k akciím, digitalizované informační služby vztahující se k investicím, digitalizované služby v oblasti finančních informací, ekonomická a finanční analýza, ekonomické a finanční poradenské služby; (42) počítačem podporovaná průmyslová analýza, kontrola kvality, služby testování, služby ověřování a služby kontroly kvality, návrhářství, služby IT, konzultační služby v oblasti informačních technologií, vědecké a technologické služby; (45) právní služby, bezpečnostní služby pro fyzickou ochranu hmotného majetku a osob, osobní a společenské služby (vyhledávání osobních informací), bezpečnostní služby, záchranné služby (s výjimkou dopravy), služby ostrahy a vymáhací služby.
(591) Barevná
(730) **ERGO pojišťovna, a.s.**, Vyskočilova 1481/4, Praha 4, Míchle, 14000, CZ

(210) **O-576495**
(220) 14.12.2021
(320) 14.12.2021
(511) 29, 30, 35
(540)

CHUMITO

- (592) Slovní
(510) (29) mléko a mléčné výrobky všeho druhu, mléčné nápoje a koktejly, tvaroh a výrobky z tvarohu, dezerty z mléčných výrobků, mléčné pudinky, chlazené mléčné dezerty, ochucené mléčné nápoje, mléčné nápoje obsahující ovoce, jogurt, nápoje na bázi jogurtu, jogurtové dezerty, sýry, máslo; (30) pekárenské výrobky, cukrovinky, čokoláda a zákusky, sladkosti (bombóny), sladké tyčinky a žvýkačky, cukrovinky, karamelizovaný cukr, vařený cukr, cukrovinky s cukrovou polevou, plněné cukrovinky, lékořice, lízátko, tyčinky, pastilky, pendrek, bombóny, mentolové cukrovinky, čokoládové cukrovinky, ovocné cukrovinky, žvýkačky, pěnové cukrovinky, želatinové bombóny, kyselé bombóny, tvrdé karamelky, dražé, cukrovinkové ozdoby na dorty, gumové sladkosti, čokoládové sladkosti, led, zmrzlina, mražené jogurty a sorbety, mražené cukrovinky, mražené jogurtové cukrovinky, mražené tvarohové zmrzlina, mražené jogurtové zmrzlina; (35) reklama, propagace, marketing, reklama, propagace a marketing on-line, služby v oblasti reklamy a propagace prodeje, distribuce vzorků výrobků, obchodní poradenské služby, poradenství v obchodní činnosti, obchodní informace a rady pro spotřebitele (poradna pro spotřebitele), obchodní zprostředkovatelské služby, zajišťování obchodních transakcí a obchodních kontaktů, prezentace zboží a služeb, služby předvádění výrobků a vystavování zboží, maloobchodní služby, velkoobchodní služby, nákup, prodej, on-line nákup a on-line prodej výrobků uvedených výše ve třídách 29 a 30 tohoto seznamu, zprostředkování nákupu a prodeje výrobků uvedených výše ve třídách 29 a 30 tohoto seznamu.
(730) **Espresso Professional, s.r.o.**, Vorašská 2075/6, Praha 4, Modřany, 14300, CZ
(740) Mgr. Martina Zdvihalová, Ph.D. - patentová a právní kancelář, Mgr. Martina Zdvihalová Ph.D., K Pazderně 2031, Benešov, 25601

(210) **O-576496**
(220) 14.12.2021
(320) 14.12.2021
(511) 29, 30, 35
(540)



- (593) Obrazová
(510) (29) mléko a mléčné výrobky všeho druhu, mléčné nápoje a koktejly, tvaroh a výrobky z tvarohu, dezerty z mléčných výrobků, mléčné pudinky, chlazené mléčné dezerty, ochucené mléčné nápoje, mléčné nápoje obsahující ovoce, jogurt, nápoje na bázi jogurtu, jogurtové dezerty, sýry, máslo; (30) pekárenské výrobky, cukrovinky, čokoláda a zákusky, sladkosti (bombóny), sladké tyčinky a žvýkačky, cukrovinky, karamelizovaný cukr, vařený cukr, cukrovinky s cukrovou polevou, plněné cukrovinky, lékořice, lízátko, tyčinky, pastilky, pendrek, bombóny, mentolové cukrovinky, čokoládové cukrovinky, ovocné cukrovinky, žvýkačky, pěnové cukrovinky, želatinové bombóny, kyselé bombóny, tvrdé karamelky, dražé, cukrovinkové ozdoby na dorty, gumové sladkosti, čokoládové sladkosti, led, zmrzlina, mražené jogurty a sorbety, mražené cukrovinky, mražené jogurtové cukrovinky, mražené tvarohové zmrzlina, mražené jogurtové zmrzlina; (35) reklama, propagace, marketing, reklama, propagace a marketing on-line, služby v oblasti reklamy a propagace prodeje, distribuce vzorků výrobků, obchodní poradenské služby, poradenství v obchodní činnosti, obchodní informace a rady pro spotřebitele (poradna pro spotřebitele), obchodní zprostředkovatelské služby, zajišťování obchodních transakcí a obchodních kontaktů, prezentace zboží a služeb, služby předvádění výrobků a vystavování zboží, maloobchodní služby, velkoobchodní služby, nákup, prodej, on-line nákup a on-line prodej výrobků uvedených výše ve třídách 29 a 30 tohoto seznamu, zprostředkování nákupu a prodeje výrobků uvedených výše ve třídách 29 a 30 tohoto seznamu.

(730) **Espresso Professional, s.r.o.**, Vorašská 2075/6, Praha 4, Modřany, 14300, CZ

(740) Mgr. Martina Zdvihalová, Ph.D. - patentová a právní kancelář, Mgr. Martina Zdvihalová Ph.D., K Pazderně 2031, Benešov, 25601

(210) **O-576497**

(220) 14.12.2021

(320) 14.12.2021

(511) 30, 32, 35

(540)

MARSSLAD

(592) Slovní

(510) (30) cukr, přírodní sladidla, sladké polevy a náplně, výrobky z včelích produktů, káva, čaj, kakao a jejich náhražky, pekárenské výrobky, cukrovinky, čokoláda a zákusky; (32) nealkoholické nápoje, pivo a nealkoholické pivo, pivo a pivovarnické výrobky; (35) reklamní, marketingové a propagační služby.

(730) **Malovec Štěpán MgA.**, U Vlečky 6/1, Poděbrady, Poděbrady V, 29001, CZ

(740) AK Sedlatý & Malovec, Mgr. Ondřej Malovec, Boleslavská třída 137/8, Nymburk, 28802

(210) **O-576498**

(220) 14.12.2021

(320) 14.12.2021

(511) 29, 30, 31

(540)

KOSTANDOFF

(592) Slovní

(510) (29) mléčné výrobky a jejich náhražky, jedlé oleje a tuky, zpracované ovoce, houby a zelenina, ořechy a luštěniny, želé, džemy, kompoty, ovocné a zeleninové pomazánky; (30) pekárenské výrobky, cukrovinky, čokoláda a zákusky, cukr, přírodní sladidla, sladké polevy a náplně, výrobky z včelích produktů, káva, čaj, kakao a jejich náhražky, ovesné a pšeničné vločky, loupaná rýže, rýže, mouka, rýžová mouka, ořechová mouka, ovesná mouka, obilná mouka, těstoviny; (31) zemědělské a vodní plodiny, zahradnické a lesní produkty.

(730) **AROWANA CZ s.r.o.**, Slavíkova 1190/18, Praha 3, Žižkov, 13000, CZ

Zamítnuté a částečně odmítnuté/zamítnuté přihlášky ochranných známek po zveřejnění

Zjistí-li Úřad v průběhu řízení o námitkách, že přihlašovaná ochranná známka nesplňuje podmínky pro zápis, přihlášku zamítne. Zjistí-li, že přihlašovaná ochranná známka nesplňuje podmínky pro zápis jen pro některé výrobky nebo služby, přihlášku odmítne/zamítne v rozsahu výrobků nebo služeb, pro které přihláška nesplňuje podmínky zápisu. S ohledem na tuto skutečnost, obsahuje tato kapitola údaje o rozhodnutích o zamítnutí přihlášky ochranné známky v celém nebo částečném rozsahu na základě ustanovení § 26 zákona č. 441/2003 Sb.

Údaje o výsledku rozhodnutí (zamítnutí přihlášky, částečné odmítnutí/zamítnutí přihlášky) jsou uvedeny jako datum právní moci rozhodnutí/výsledek rozhodnutí.

(210) **O-549782**
(540)



(593) Obrazová
22.12.2021/NABYTÍ P.M. - ČÁSTEČNÉ ZAMÍTNUTÍ PŘIHL. PO
ZVEŘ.

(210) **O-555059**
(540)

Bim.Point

(592) Slovní
05.01.2022/NABYTÍ P.M. - ZAMÍTNUTÍ PŘIHLÁŠKY PO
ZVEŘEJNĚNÍ

(210) **O-565601**
(540)

NATURIX

(592) Slovní
31.12.2021/NABYTÍ P.M. - ČÁSTEČNÉ ZAMÍTNUTÍ PŘIHL. PO
ZVEŘ.

(210) **O-567380**
(540)

ONPOINT

(593) Obrazová
31.12.2021/NABYTÍ P.M. - ZAMÍTNUTÍ PŘIHLÁŠKY PO
ZVEŘEJNĚNÍ

(210) **O-563879**
(540)



(593) Obrazová
03.01.2022/NABYTÍ P.M. - ZAMÍTNUTÍ PŘIHLÁŠKY PO
ZVEŘEJNĚNÍ

Zamítnuté námítky týkající se ochranných známek

V průběhu řízení o námítkách může být Úřadem zjištěno, že přihlašovaná ochranná známka, která byla zveřejněna ve Věstníku, nezasahuje do zákonem chráněných starších práv třetích osob, tzv. namítajících, uvedených v ustanovení § 7 zákona č. 441/2003 Sb., a proto Úřad námítky zamítne. Údaje o rozhodnutích o zamítnutí námítek na základě ustanovení § 26 zákona č. 441/2003 Sb. jsou obsaženy v této kapitole.

(210) **O-557265**
(540)

JAVOR

(593) Obrazová
19.11.2021/ NABYTÍ P.M. – ZAMÍTNUTÍ NÁMÍTEK

(210) **O-562197**
(540)



BOHEMATIC

SPIRIT OF TIME

(593) Obrazová
04.01.2022/ NABYTÍ P.M. – ZAMÍTNUTÍ NÁMÍTEK

(210) **O-568439**
(540)

Ameropa Music

(592) Slovní
07.01.2022/ NABYTÍ P.M. – ZAMÍTNUTÍ NÁMÍTEK

Přehled zápisů ochranných známek bez změny ve vztahu ke zveřejněným přihláškám

Kapitola obsahuje údaje o ochranných známkách zapsaných na základě ustanovení § 28 odst. 1 zákona č. 441/2003 Sb., u kterých nedošlo ke změně údajů oproti zveřejněné přihlášce ochranné známky.

Číselný přehled (111)											
389485	389486	389487	389488	389489	389490	389491	389492	389493	389494	389495	389496
389497	389498	389499	389500	389501	389502	389503	389504	389505	389506	389507	389508
389509	389510	389511	389512	389513	389514	389515	389516	389517	389518	389519	389520
389521	389522	389523	389524	389525	389526	389527	389528	389529	389530	389531	389532
389533	389534	389535	389536	389537	389538	389539	389540	389541	389542	389543	389544
389545	389546	389547	389548	389549	389550	389551	389552	389553	389554	389555	389556
389557	389558	389559	389560	389561	389562	389563	389564	389565	389566	389567	389568
389569	389570	389571	389572	389573	389574	389575	389576	389577	389578	389579	389580
389581	389582	389583	389584	389585	389586	389587	389588	389589	389590	389591	389592
389593	389594	389595	389596	389597	389598	389599	389600	389601	389602	389603	389604
389605	389606	389607	389608	389609	389610	389611	389612	389613	389614	389615	389616
389617	389618	389619	389620	389621							

Zápisy ochranných známek bez změny ve vztahu ke zveřejněným přihláškám

- (111) **389485**
(220) 03.09.2020
(320) 03.09.2020
(442) 29.09.2021
(151) 05.01.2022
(730) **Snášel Bedřich**, V Uliče 823/10, Moravany, 66448, CZ
(740) Tomáš Rašovský, advokátní kancelář s.r.o., Mgr. Tomáš Rašovský, advokát, Kotlářská 989/51a, Brno, Veverí, 60200
(210) O-566335
(510) (35) reklamní, marketingové a propagační služby, konzultační a poradenské služby a pomoc v oblasti reklamní, marketingové a propagační činnosti, pomoc v obchodní a podnikatelské činnosti, management a administrativní služby; (41) služby v oblasti vzdělávání, zábavy a sportu, organizace kulturních, zábavních a sportovních akcí, organizování festivalů, organizování kulturních a uměleckých akcí, organizování slavností pro zábavní účely, organizování zábavních a kulturních akcí, pořádání festivalů pro zábavní účely, příprava a pořádání zábavních akcí, služby v oblasti živých vystoupení, služby v oblasti produkce zábavních programů, pronájem zařízení a vybavení ke vzdělávání, zábavě, sportu a kultuře; (43) poskytování jídla a nápojů, informační, poradenské a rezervační služby v oblasti poskytování jídla a pití, bary, bufety rychlého občerstvení, podávání jídel a nápojů, příprava a poskytování stravování a nápojů pro okamžitou spotřebu, příprava jídel, služby týkající se jídel na odnos s sebou, služby týkající se přípravy jídel a nápojů, mobilní cateringové služby, cateringové služby zaměřené na zásobování jídelm.
(511) 35, 41, 43
(540)
(592) Slovní

Burger festival

- (111) **389486**
(220) 01.02.2021
(320) 01.02.2021
(442) 29.09.2021
(151) 05.01.2022
(730) **asteriamaps.com, s.r.o.**, Chudenicná 1059/30, Praha 10, Hostivař, 10200, CZ
(210) O-569435
(510) (9) aplikační software, animační software, editační software, mapový software, publikační software; (16) nástěnné ozdoby z papíru, papírnické zboží, papírové plakáty, papírové vzory, papírové bannery, tištěné papírové cedule, potištěné papírnické zboží, vývěsní tabule z papíru, umělecká díla vyrobená z papíru; (35) maloobchodní prodej papírnického zboží, maloobchodní prodej uměleckých děl; (40) dekorativní tisk pro třetí osoby, služby výroby tiskovin, tisk fotografií, tiskárenské služby, vyvolávání a zpracování fotografií a kinematografických filmů, tisk digitálně uložených obrázků a fotografií.
(511) 9, 16, 35, 40
(540)
(592) Slovní

Naše místa

- (111) **389487**
(220) 17.06.2021
(320) 17.06.2021
(442) 29.09.2021
(151) 05.01.2022
(730) **Butakov Vadim**, Na žertvách 2431/21, Praha 8, Libeň, 18000, CZ
Bunyak Segiy, Poděbradská 777/9, Praha 9, Vysočany, 19000, CZ
(740) Mgr. Vadim Butakov, Na žertvách 2431/21, Praha 8, 18000
(210) O-570626
(591) Barevná
(510) (43) poskytování jídla a nápojů, restaurace, sushi bary, sushi bistro.
(511) 43

(540)



(593) Obrazová

- (111) **389488**
(220) 05.04.2021
(320) 05.04.2021
(442) 29.09.2021
(151) 05.01.2022
(730) **Mališová Sabina**, Smrková 171, Kyšice, 33001, CZ
(210) O-571029
(510) (35) maloobchod, velkoobchod a online prodej, a to prodej polodrahokamů, šperků a bižuterie, bytových doplňků, tarotových a vykládacích karet, knih, vykuřovadel, vonných tyčinek a etnických předmětů; (41) mimoškolní vzdělávání, organizování festivalů, vzdělávací a školicí služby (meditace); (44) meditace (služby), terapeutické služby, masáže; (45) osobní, společenské a duchovní služby osobního rozvoje, a to astrologické a duchovní služby, astrologické poradenství, duchovní poradenství, jasnovidcecké poradenství, konzultace týkající se zvěrokruhu, předpovídání budoucnosti, výklad karet včetně tarotových.
(511) 35, 41, 44, 45
(540)
(592) Slovní

Atelier Spiritualita

- (111) **389489**
(220) 15.04.2021
(320) 15.04.2021
(442) 29.09.2021
(151) 05.01.2022
(730) **Unodar, z.s.**, Vinohradská 40, Praha 2, 12000, CZ
(210) O-571313
(510) (35) propagační činnost, reklama, řízení, organizace a administrativní obchodní činnosti, kancelářské práce; (41) výchova, vzdělávání, zábava, sportovní a kulturní aktivity; (45) právní služby, bezpečnostní služby pro fyzickou ochranu hmotného majetku a osob.
(511) 35, 41, 45
(540)
UNODAR, z. s. Unie na ochranu dětí a rodičů - Child & Parent Protection Institute, z. s.
(592) Slovní

- (111) **389490**
(220) 26.04.2021
(320) 26.04.2021
(442) 29.09.2021
(151) 05.01.2022
(730) **TML Slovensko, s.r.o.**, Cementárska 15, Stupava, SK
(740) Advokátska kancelária AMODOS s.r.o., Miletičova 5B, Bratislava, 82108
(210) O-571597
(510) (3) vonné oleje a aromatické výtažky, toaletní přípravky, krejčovský vosk a ševcovská směla, kosmetické přípravky pro péči o zvířata, kosmetické přípravky, parfumerie, přípravky pro osobní hygienu, čisticí prostředky a vonné přípravky; (5) hygienické přípravky a hygienické výrobky, léčiva a

veterinární přípravky a výrobky, potravní doplňky a dietetické přípravky, přípravky na dezodoraci a čištění vzduchu, přípravky proti rostlinným a živočišným škůdcům, zubní přípravky a výrobky a léčebné zubní pasty; (30) cukr, přírodní sladidla, sladké polevy a náplně, výrobky z včelích produktů v rámci této třídy, káva, čaj, kakao a jejich náhražky, led, zmrzliny, mražené jogurty a sorbety, pekárenské výrobky, cukrovinky, čokoláda a zákusky, polotovary a jednohubky na bázi pečiva, soli, chuťové přísady, ochucovadla a koření, zpracované obilí, škrob a produkty z nich vyrobené, pečicí přípravky a droždí; (31) krmiva a potrava pro zvířata, návnady, nikoli umělé, podestýlky a stelivo pro zvířata, zemědělské a vodní plodiny, zahradnické a lesní produkty, živá zvířata a živé organismy k chovným účelům.

(511) 3, 5, 30, 31

(540)

TML Bylinka.cz

(592) Slovní

(111) **389491**

(220) 26.04.2021

(320) 26.04.2021

(442) 29.09.2021

(151) 05.01.2022

(730) **TML Slovensko, s.r.o.**, Cementárska 15, Stupava, SK

(740) Advokátska kancelária AMODOS s.r.o., Miletičova 5B, Bratislava, 82108

(210) O-571598

(510) (3) vonné oleje a aromatické výtažky, toaletní přípravky, krejčovský vosk a ševcovská smůla, kosmetické přípravky pro péči o zvířata, kosmetické přípravky, parfumerie, přípravky pro osobní hygienu, čistící prostředky a vonné přípravky; (5) hygienické přípravky a hygienické výrobky, léčiva a veterinární přípravky a výrobky, potravní doplňky a dietetické přípravky, přípravky na dezodoraci a čištění vzduchu, přípravky proti rostlinným a živočišným škůdcům, zubní přípravky a výrobky a léčebné zubní pasty; (30) cukr, přírodní sladidla, sladké polevy a náplně, výrobky z včelích produktů v rámci této třídy, káva, čaj, kakao a jejich náhražky, led, zmrzliny, mražené jogurty a sorbety, pekárenské výrobky, cukrovinky, čokoláda a zákusky, polotovary a jednohubky na bázi pečiva, soli, chuťové přísady, ochucovadla a koření, zpracované obilí, škrob a produkty z nich vyrobené, pečicí přípravky a droždí; (31) krmiva a potrava pro zvířata, návnady, nikoli umělé, podestýlky a stelivo pro zvířata, zemědělské a vodní plodiny, zahradnické a lesní produkty, živá zvířata a živé organismy k chovným účelům.

(511) 3, 5, 30, 31

(540)

TML Bylinka.sk

(592) Slovní

(111) **389492**

(220) 26.04.2021

(320) 26.04.2021

(442) 29.09.2021

(151) 05.01.2022

(730) **TML Slovensko, s.r.o.**, Cementárska 15, Stupava, SK

(740) Advokátska kancelária AMODOS s.r.o., Miletičova 5B, Bratislava, 82108

(210) O-571599

(510) (3) vonné oleje a aromatické výtažky, toaletní přípravky, krejčovský vosk a ševcovská smůla, kosmetické přípravky pro péči o zvířata, kosmetické přípravky, parfumerie, přípravky pro osobní hygienu, čistící prostředky a vonné přípravky; (5) hygienické přípravky a hygienické výrobky, léčiva a veterinární přípravky a výrobky, potravní doplňky a dietetické přípravky, přípravky na dezodoraci a čištění vzduchu, přípravky proti rostlinným a živočišným škůdcům, zubní přípravky a výrobky a léčebné zubní pasty; (30) cukr, přírodní sladidla, sladké polevy a náplně, výrobky z včelích produktů v rámci této třídy, káva, čaj, kakao a jejich náhražky, led, zmrzliny, mražené jogurty a sorbety, pekárenské výrobky, cukrovinky, čokoláda a zákusky, polotovary a jednohubky na bázi pečiva, soli, chuťové přísady, ochucovadla a koření, zpracované obilí, škrob a produkty z nich vyrobené, pečicí přípravky a droždí; (31) krmiva a potrava pro zvířata, návnady, nikoli umělé, podestýlky a stelivo pro zvířata, zemědělské a vodní plodiny, zahradnické a lesní produkty, živá zvířata a živé organismy k chovným účelům.

(511) 3, 5, 30, 31

(540)

TML Bylinka

(592) Slovní

(111) **389493**

(220) 26.04.2021

(320) 26.04.2021

(442) 29.09.2021

(151) 05.01.2022

(730) **TML Slovensko, s.r.o.**, Cementárska 15, Stupava, SK

(740) Advokátska kancelária AMODOS s.r.o., Miletičova 5B, Bratislava, 82108

(210) O-571600

(591) Barevná

(510) (3) vonné oleje a aromatické výtažky, toaletní přípravky, krejčovský vosk a ševcovská smůla, kosmetické přípravky pro péči o zvířata, kosmetické přípravky, parfumerie, přípravky pro osobní hygienu, čistící prostředky a vonné přípravky; (5) hygienické přípravky a hygienické výrobky, léčiva a veterinární přípravky a výrobky, potravní doplňky a dietetické přípravky, přípravky na dezodoraci a čištění vzduchu, přípravky proti rostlinným a živočišným škůdcům, zubní přípravky a výrobky a léčebné zubní pasty; (30) cukr, přírodní sladidla, sladké polevy a náplně, výrobky z včelích produktů v rámci této třídy, káva, čaj, kakao a jejich náhražky, led, zmrzliny, mražené jogurty a sorbety, pekárenské výrobky, cukrovinky, čokoláda a zákusky, polotovary a jednohubky na bázi pečiva, soli, chuťové přísady, ochucovadla a koření, zpracované obilí, škrob a produkty z nich vyrobené, pečicí přípravky a droždí; (31) krmiva a potrava pro zvířata, návnady, nikoli umělé, podestýlky a stelivo pro zvířata, zemědělské a vodní plodiny, zahradnické a lesní produkty, živá zvířata a živé organismy k chovným účelům.

(511) 3, 5, 30, 31

(540)



(593) Obrazová

(111) **389494**

(220) 05.05.2021

(320) 05.05.2021

(442) 29.09.2021

(151) 05.01.2022

(730) **AGRO-HNIEZDNE, s.r.o.**, Hniezdne 180, Hniezdne 06501, SK

(740) A. Holas & partner, Patentová a známková kancelář, Ing. Mgr. Hana Holasová, Křížová 105/4, Brno, Staré Brno, 60300

(210) O-571816

(591) Barevná

(510) (29) sýry, mléčné výrobky.

(511) 29

(540)



(593) Obrazová

- (111) **389495**
(220) 10.05.2021
(320) 10.05.2021
(442) 29.09.2021
(151) 05.01.2022
(730) **Sdružení pro zahraniční investice - AFI**, Štěpánská 538/11, Praha 2, Nové Město, 12000, CZ
(740) PROPATENT, JUDr. Matěj Sedláček, Pod Pekařkou 107/1, Praha 4, Podolí, 14700
(210) O-571927
(591) Barevná
(510) (35) propagační a reklamní činnost, marketing, mediální zastoupení, pomoc při řízení obchodní činnosti, obchodní poradenské služby, vedení databází a jiných záznamů o obchodních kontaktech, konzultace v oblasti obchodu a ekonomiky, akviziční činnost, vyhledávání partnerských firem, zprostředkování zahraničních i tuzemských investičních projektů, vyhledávání tuzemských subdodavatelů pro zahraniční investory, vyhledávání obchodních příležitostí, organizace obchodních veletrhů a výstav pro obchodní či reklamní účely, pořádání prodejních akcí, záznam a zpracování dat, zprostředkovatelské obchodní služby v oblasti architektury, projektové přípravy, inženýringu, povolování staveb, stavebnictví, fúzí a akvizic, investičních příležitostí, daňového a celního poradenství, daňových, účetních a celních služeb, poradenství týkajícího se veřejné podpory, personálního poradenství a nábory pracovníků, poradenství týkajícího se životního prostředí, právního poradenství a právních služeb, relokace, účetnictví, víz a pobídek, vyhledávání vedoucích pracovníků, poradenství týkajícího se realit a brokerage, finančních služeb, developmentu a facility managementu; (36) konzultantská a poradenská činnost v oblasti finančních a bankovních služeb, expertní služby v oblasti pojištění a garancí v investiční oblasti, zprostředkování v oblasti nemovitostí; (41) školící a vzdělávací činnost, pořádání kulturních, kulturně-vzdělávacích a zábavních akcí, vydavatelská činnost; (45) právní služby, poskytování právního poradenství, poskytování právně - legislativního poradenství.

služby, poskytování právního poradenství, poskytování právně - legislativního poradenství.

(511) 35, 36, 41, 45
(540)



**Sdružení
pro zahraniční
investice**

(593) Obrazová

- (111) **389496**
(220) 10.05.2021
(320) 10.05.2021
(442) 29.09.2021
(151) 05.01.2022
(730) **Sdružení pro zahraniční investice - AFI**, Štěpánská 538/11, Praha 2, Nové Město, 12000, CZ
(740) PROPATENT, JUDr. Matěj Sedláček, Pod Pekařkou 107/1, Praha 4, Podolí, 14700
(210) O-571928
(591) Barevná
(510) (35) propagační a reklamní činnost, marketing, mediální zastoupení, pomoc při řízení obchodní činnosti, obchodní poradenské služby, vedení databází a jiných záznamů o obchodních kontaktech, konzultace v oblasti obchodu a ekonomiky, akviziční činnost, vyhledávání partnerských firem, zprostředkování zahraničních i tuzemských investičních projektů, vyhledávání tuzemských subdodavatelů pro zahraniční investory, vyhledávání obchodních příležitostí, organizace obchodních veletrhů a výstav pro obchodní či reklamní účely, pořádání prodejních akcí, záznam a zpracování dat, zprostředkovatelské obchodní služby v oblasti architektury, projektové přípravy, inženýringu, povolování staveb, stavebnictví, fúzí a akvizic, investičních příležitostí, daňového a celního poradenství, daňových, účetních a celních služeb, poradenství týkajícího se veřejné podpory, personálního poradenství a nábory pracovníků, poradenství týkajícího se životního prostředí, právního poradenství a právních služeb, relokace, účetnictví, víz a pobídek, vyhledávání vedoucích pracovníků, poradenství týkajícího se realit a brokerage, finančních služeb, developmentu a facility managementu; (36) konzultantská a poradenská činnost v oblasti finančních a bankovních služeb, expertní služby v oblasti pojištění a garancí v investiční oblasti, zprostředkování v oblasti nemovitostí; (41) školící a vzdělávací činnost, pořádání kulturních, kulturně-vzdělávacích a zábavních akcí, vydavatelská činnost; (45) právní služby, poskytování právního poradenství, poskytování právně - legislativního poradenství.
- (511) 35, 36, 41, 45

(540)

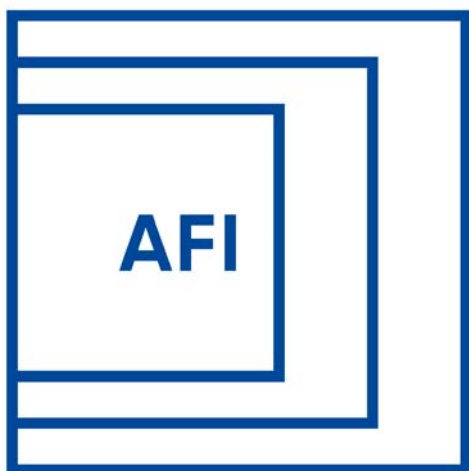

(593) Obrazová

(111) **389497**

(220) 14.05.2021

(320) 14.05.2021

(442) 29.09.2021

(151) 05.01.2022

(730) **Králová Iveta Bc.**, Havanská 737/17, Ostrava-Poruba, 70800, CZ
Kaločová Nina Bc., Na Makytůvkách 361/18, Ostrava, Pustkovec, 70800, CZ

(740) Iveta Králová, Havanská 737/10, Ostrava, Poruba, 70800

(210) O-572035

(591) Barevná

(510) (18) tašky na sportovní oděvy, cestovní tašky na sportovní oděvy, zavazadla, cestovní tašky, peněženky a ostatní tašky, sedlářské výrobky, biče a postroje pro zvířata, deky pro koně proti hmyzu, oblečení pro koně, pokrývky pro koně, náhleníky pro koně, čelenky pro koně, uzdy pro koně, řemeny proti okusu pro koně, ochrany hlavy pro koně, chrániče na nohy pro koně, chrániče hlavy (masky) pro koně; (25) sportovní oděvy, sportovní dresy, podkolenky, jezdecké boty, jezdecké kabáty, jezdecké kalhoty, jezdecké rukavice, jezdecké oděvy (jiné než jezdecké čepice), krátké jezdecké kalhoty, čepice se štítkem, čepice, pletené čepice, čelenky na uši (oděvy); (41) služby v oblasti vzdělávání, zábavy a sportu, organizování akcí s parkurovým skákáním.

(511) 18, 25, 41

(540)



EBONY DESIGN

(593) Obrazová

(111) **389498**

(220) 26.05.2021

(320) 26.05.2021

(442) 29.09.2021

(151) 05.01.2022

(730) **LuMis Services s.r.o.**, Na Špitálce 2570/8, Praha 6, Dejvice, 16000, CZ

(210) O-572310

(510) (7) dávkovací stroje, elektrické generátorové soustrojí, průmysloví roboti, roboti k použití v průmyslu, generátory elektřiny, robotické vysavače, stroje na zametání a vysávání, na čištění, mytí a praní, vysavače, elektrické vysavače, domácí vysavače, bezšňůrové vysavače, tyčové vysavače, sáčky

do vysavače, elektrické ruční vysavače, vysavače na kapaliny, elektrické domácí vysavače, elektrické parní mopy, elektrické stroje a zařízení na čištění, elektrické stroje a zařízení na leštění, parní čističe, parní čističe pro domácnost, robotické sekačky na trávu; (9) navigační, řídicí, sledovací, zaměřovací a kartografická zařízení, přístroje, nástroje a kabely pro oblast elektřiny, elektrické zdroje (baterie); (21) domácí náčiní k úklidu, kartáče a materiály na výrobu kartáčů, kosmetické a hygienické potřeby a potřeby pro péči o krásu, nádobí, kuchyňské náčiní a nádoby, nezpracované a polozpracované sklo bez určitého účelu, potřeby pro zvířata zahrnuté v této třídě, jako hřebeny, kartáče, misky, příslušenství ke koupelnám (věšáky na ručníky), sochy, figurky, plakety a medaile a umělecké předměty vyrobené z materiálů jako porcelán, terakota nebo sklo, zahrnuté v této třídě, výrobky pro péči o oděvy a obuv, zahradnické potřeby (rukavice), hlavice na mopy, otočné mopy.

(511) 7, 9, 21

(540)

LaserVac

(592) Slovní

(111) **389499**

(220) 26.05.2021

(320) 26.05.2021

(442) 29.09.2021

(151) 05.01.2022

(730) **LuMis Services s.r.o.**, Na Špitálce 2570/8, Praha 6, Dejvice, 16000, CZ

(210) O-572319

(510) (7) dávkovací stroje, elektrické generátorové soustrojí, průmysloví roboti, roboti k použití v průmyslu, robotické vysavače, stroje na zametání a vysávání, na čištění, mytí a praní, vysavače, elektrické vysavače, domácí vysavače, bezšňůrové vysavače, tyčové vysavače, sáčky do vysavače, elektrické ruční vysavače, vysavače na kapaliny, elektrické domácí vysavače, elektrické parní mopy, elektrické stroje a zařízení na čištění, elektrické stroje a zařízení na leštění, parní čističe, parní čističe pro domácnost, robotické sekačky na trávu; (9) navigační, řídicí, sledovací, zaměřovací a kartografická zařízení, přístroje, nástroje a kabely pro oblast elektřiny; (21) domácí náčiní k úklidu, kartáče a materiály na výrobu kartáčů, kosmetické a hygienické potřeby a potřeby pro péči o krásu, příslušenství ke koupelnám (věšáky na ručníky), výrobky pro péči o oděvy a obuv, hlavice na mopy, otočné mopy.

(511) 7, 9, 21

(540)

LaserVac

(592) Slovní

(111) **389500**

(220) 26.05.2021

(320) 26.05.2021

(442) 29.09.2021

(151) 05.01.2022

(730) **LuMis Services s.r.o.**, Na Špitálce 2570/8, Praha 6, Dejvice, 16000, CZ

(210) O-572320

(510) (7) dávkovací stroje, elektrické generátorové soustrojí, průmysloví roboti, roboti k použití v průmyslu, robotické vysavače, stroje na zametání a vysávání, na čištění, mytí a praní, vysavače, elektrické vysavače, domácí vysavače, bezšňůrové vysavače, tyčové vysavače, sáčky do vysavače, elektrické ruční vysavače, vysavače na kapaliny, elektrické domácí vysavače, elektrické parní mopy, elektrické stroje a zařízení na čištění, elektrické stroje a zařízení na leštění, parní čističe, parní čističe pro domácnost, robotické sekačky na trávu; (9) navigační, řídicí, sledovací, zaměřovací a kartografická zařízení, přístroje, nástroje a kabely pro oblast elektřiny; (21) domácí náčiní k úklidu, kartáče a materiály na výrobu kartáčů, kosmetické a hygienické potřeby a potřeby pro péči o krásu, nezpracované a polozpracované sklo bez určitého účelu, výrobky pro péči o oděvy a obuv, zahradnické potřeby (rukavice), hlavice na mopy, otočné mopy.

(511) 7, 9, 21

(540)

MopEffect

(592) Slovní

(111) **389501**

(220) 31.05.2021

(320) 31.05.2021

propagační a inzertní služby on-line, marketing, marketing on-line, produktový marketing, marketingové studie a analýzy, služby v oblasti reklamy a propagace prodeje, rozšiřování a poskytování reklamních, propagačních a inzertních materiálů, periodických a neperiodických tiskovin, novin a časopisů určených pro reklamu a propagaci, prospektů, letáků, katalogů, reklamní literatury a jiných nosných médií pro reklamní účely i prostřednictvím sítě Internet, reklama on-line v počítačové síti, prezentace zboží a služeb, průzkumy a analýzy trhu, inzerce, obchodní řešerše, příprava a vkládání informací o realitních nabídkách a poptávkách do počítačových databází, sběr a systemizace dat z obchodní a podnikatelské činnosti, vyhledání dat pro třetí osoby, zpracování, systemizace a správa dat, automatizované zpracování dat, vytváření a správa počítačových databází, řízení počítačových databází, sběr informací do počítačových databází, kompilování a systemizace informací do počítačových databází, vytváření, zpracovávání a třídění obchodních dat v rámci databází, řízení lidských zdrojů a náborové služby, obchodní zprostředkovatelské služby, předvádění zboží a služeb pro komerční účely, obchodní konzultační a poradenské služby; (36) činnost realitní kanceláře zahrnující správu nemovitostí, zprostředkování správy nemovitostí, nájem, pronájem a zprostředkování nájmu a pronájmu nemovitostí, nebytových prostor, hotelů, obchodů, kanceláří, bytů, činžovních domů a rodinných domů, nákup, prodej a výměna nemovitostí, zprostředkování nákupu, prodeje a výměny nemovitostí, odhady a oceňování nemovitostí, úvěrové a hypoteční konzultace, poskytování a zprostředkování úvěrů a hypotečních výpůjček, konzultační a poradenská činnost spojená s kompletní činností realitní kanceláře, finanční služby v oblasti obchodu s realitami, konzultační a poradenská činnost v oblasti obchodu s realitami, poskytování informací o nemovitostech prostřednictvím sítě Internet (pomocí fotografií, videí a filmů umístěných na Internetu), finanční developerské služby v oblasti nemovitostí, informační činnost v oblasti realit; (37) výstavba a přestavba budov v občanské a investiční výstavbě včetně nebytových prostor, obchodů, kanceláří, hotelů, bytů, činžovních domů a rodinných domů, kladení podlah, montáž, inspekce, servis, údržba a opravy staveb a zařízení ve shora uvedených oborech, stavební úpravy v rámci dokončování staveb, výstavba hřišť, zejména dětských hřišť, instalace objektů zahradní architektury, údržba objektů zahradní architektury, montování objektů zahradní architektury, výstavba parků (stavební služby), developerská činnost ve stavebnictví, developerské služby (stavebnictví); (39) pronájem garážových, parkovacích a skladovacích prostor; (41) sportovní a kulturní činnosti, služby v oblasti vzdělávání, zábavy a sportu, zábavní služby poskytované hotely, vzdělávací a školící služby, pořádání a provozování společenských, kulturních, vzdělávacích, sportovních, soutěžních a zábavních akcí, zajišťování vstupenek na sportovní, kulturní, společenské, vzdělávací a zábavní akce, služby v oblasti vzdělávání, zábavy a sportu, pořádání a organizování konferencí, kongresů, sněmů, seminářů, setkání, výstav ke kulturním a vzdělávacím účelům a soutěží v rámci této třídy, konferenční služby, pronájem zařízení a vybavení ke vzdělávání, zábavě, sportu a kultuře; (43) hotely a hotelové služby, ubytovací služby, hostinská a restaurační činnost, zprostředkování a poskytování hotelového ubytování, pronájem přechodného ubytování, provozování hotelů, restaurací, barů, kaváren, cukráren, vináren, poradenství v oboru hotelnictví, rezervace dočasného ubytování, služby recepce pro přechodné ubytování (správa odjezdů a příjezdů), informace o dočasném ubytování, poradenské a rezervací služby, rezervace hotelového ubytování, rezervace hotelového ubytování prostřednictvím internetu, poskytování informací vztahujících se k hotelům, poskytování jídla a nápojů, hotelové restaurační služby, restaurační a gastronomické služby, denní bary.

(511) 35, 36, 37, 39, 41, 43

(540)



(593) Obrazová

- (111) **389504**
 (220) 08.06.2021
 (320) 08.06.2021
 (442) 29.09.2021
 (151) 05.01.2022
 (730) **VČE Energie s.r.o.**, Na Pastvinách 662/6, Hradec Králové, Třebeš, 50008, CZ
 (740) AK Jan Bárta s.r.o., advokátní kancelář, JUDr. Jan Bárta, advokát, Kaprova 42/14, Praha 1, Staré Město, 11000
 (210) O-572586
 (591) Barevná
 (510) (7) elektrické alternátory, soupravy generátorů elektrické energie, elektrické generátorové stanice, generátory vysokého napětí; (9) přístroje a zařízení pro řízení elektrického proudu, přístroje a zařízení pro akumulaci a ukládání elektrické energie, přístroje a zařízení na kontrolu elektřiny, přístroje pro rozvod elektrického proudu, elektrické rozvodny, transformátory elektrického napětí, rozvodné panely (elektrina), zařízení, stroje a přístroje, a to pro měření elektrických veličin pro účely signalizační, záchranné a vyučovací, elektrická a elektronická zařízení pro dozor, ověřování a dálkové ovládání průmyslových operací, dynam, generátorů, alternátorů, transformátorů, rozvaděčů, elektrických kabelů a vodičů, bleskojistek, jističů, spínačů, vypínačů, akumulátorů, baterií, dozoren, velinů, elektroměrů, fázovacích zařízení, ochranných jiskřišť, kondenzátorů, zařízení pro kompenzaci účinniku, konvertory, měnímy, odpojovače, přepěťové ochrany, elektroenergetické a rozvodné soustavy, regulátory, relé, tlumivky, izolátory, stožáry pro elektrická vedení, zařízení pro rozvod elektrické energie, elektroinstalační potrubí a kabelové žlaby, slaboproudé, nízkonapěťové a vysokonapěťové přístroje, přístroje pro zpracování informací a výrobky výpočetní techniky, elektromontážní a elektroinstalační materiál spadající do třídy 9, polovodičové výrobky; (37) stavby, opravy a instalační služby v rámci této třídy, a to výstavba, opravy, instalace, rekonstrukce, modernizace a likvidace energetických zařízení, instalace a opravy elektronických zařízení a elektrických strojů a přístrojů, montáže, opravy, revize, zkoušky a údržba elektrických zařízení, služby elektrických rozvodů; (39) doprava a skladování, distribuce a transfer elektřiny, rozvod elektřiny, zprostředkovatelská a obstaravatelská činnost v oblasti rozvodu elektřiny, poradenské služby vztahující se k rozvodům elektrické energie, poskytování informací vztahujících se k rozvodu elektřiny; (42) investiční, inženýrská, projektová, poradenská, zprostředkovatelská činnost, zejména v odvětví energetiky, pronájem strojů a přístrojů sloužících pro přenos elektřiny, průmyslové analýzy a výzkum v oblasti energetiky, kontrolní činnost v oblasti energetiky, testování a měření v oblasti energetiky.
- (511) 7, 9, 37, 39, 42

(540)

VČE ENERGIE

(593) Obrazová

(111) **389505**

(220) 08.06.2021

(320) 08.06.2021

(442) 29.09.2021

(151) 05.01.2022

(730) **VČE Energie s.r.o.**, Na Pastvinách 662/6, Hradec Králové, Třebeš, 50008, CZ

(740) AK Jan Bárta s.r.o., advokátní kancelář, JUDr. Jan Bárta, advokát, Kaprova 42/14, Praha 1, Staré Město, 11000

(210) O-572587

(510) (7) elektrické alternátory, soupravy generátorů elektrické energie, elektrické generátorové stanice, generátory vysokého napětí; (9) přístroje a zařízení pro řízení elektrického proudu, přístroje a zařízení pro akumulaci a ukládání elektrické energie, přístroje a zařízení na kontrolu elektriny, přístroje pro rozvod elektrického proudu, elektrické rozvodny, transformátory elektrického napětí, rozvodné panely (elektrina), zařízení, stroje a přístroje, a to pro měření elektrických veličin pro účely signalizační, záchranné a vyučovací, elektrická a elektronická zařízení pro dozor, ověřování a dálkové ovládání průmyslových operací, dynam, generátorů, alternátorů, transformátorů, rozvaděčů, elektrických kabelů a vodičů, bleskojistek, jističů, spínačů, vypínačů, akumulátorů, baterií, dozoren, velinů, elektroměrů, fázovacích zařízení, ochranných jiskřišť, kondenzátorů, zařízení pro kompenzaci účinníku, konvertory, měnírny, odpojovače, přepětové ochrany, elektroenergetické a rozvodné soustavy, regulátory, relé, tlumivky, izolátory, stožáry pro elektrická vedení, zařízení pro rozvod elektrické energie, elektroinstalační potrubí a kabelové žlaby, slaboproudé, nízkonapěťové a vysokonapěťové přístroje, přístroje pro zpracování informací a výrobky výpočetní techniky, elektromontážní a elektroinstalační materiál spadající do třídy 9, polovodičové výrobky; (37) stavby, opravy a instalační služby v rámci této třídy, a to výstavba, opravy, instalace, rekonstrukce, modernizace a likvidace energetických zařízení, instalace a opravy elektronických zařízení a elektrických strojů a přístrojů, montáže, opravy, revize, zkoušky a údržba elektrických zařízení, služby elektrických rozvodů; (39) doprava a skladování, distribuce a transfer elektriny, rozvod elektriny, zprostředkovatelská a obstaravatelská činnost v oblasti rozvodu elektriny, poradenské služby vztahující se k rozvodům elektrické energie, poskytování informací vztahujících se k rozvodu elektriny; (42) investiční, inženýrská, projektová, poradenská, zprostředkovatelská činnost, zejména v odvětví energetiky, pronájem strojů a přístrojů sloužících pro přenos elektriny, průmyslové analýzy a výzkum v oblasti energetiky, kontrolní činnost v oblasti energetiky, testování a měření v oblasti energetiky.

(511) 7, 9, 37, 39, 42

(540)

VČE Energie

(592) Slovní

(111) **389506**

(220) 09.06.2021

(320) 09.06.2021

(442) 29.09.2021

(151) 05.01.2022

(730) **MAS Slavkovské bojiště, z.s.**, 166, Hrušky, 68352, CZ

(210) O-572637

(591) Barevná

(510) (3) kosmetické přípravky, parfumerie, přípravky pro osobní hygienu, kosmetické přípravky pro péči o zvířata, vonné oleje a aromatické výtažky; (4) paliva a osvětlovací látky, svíčky a knoty na svícení, přípravky proti prachu; (5) potravní doplňky a dietetické přípravky, léčivé byliny, léčivé byliny v sušené nebo konzervované formě; (6) kovové železářské zboží, sochy a umělecké předměty z obecných kovů; (9) informační technologie a

audiovizuální, multimediální a fotografické přístroje; (14) drahé kameny, perly a drahé kovy, jakož i jejich imitace, šperky, přístroje na měření času, výrobky z drahých kovů a z drahých kamenů, jakož i z jejich imitací, nespádající do jiných tříd, pouzdra na šperky a pouzdra na hodiny a hodinky; (18) zavazadla, cestovní tašky, peněženky a ostatní tašky, vycházkové hole, deštníky a slunečníky, kůže a imitace kůže, surové kůže a usně, sedlářské výrobky, biče a postroje pro zvířata; (20) nábytek a bytové zařízení, vývěsní tabule, stojany a značky, nekovové, přístřeší a pelíšky pro zvířata, nábytek a bytové zařízení, sochy, figurky, umělecké předměty a ozdoby a dekorativní předměty, vyrobené z materiálů jako dřevo, vosk, sádra nebo umělá hmota, zahrnuté v této třídě; (21) kosmetické a hygienické potřeby a potřeby pro péči o krásu, sochy, figurky, plakety a medaile a umělecké předměty vyrobené z materiálů jako porcelán, terakota nebo sklo, zahrnuté v této třídě, nádobí, kuchyňské náčiní a nádoby; (24) látky, textilie; (26) příslušenství a doplňky oblečení (galanterie), šicí potřeby a ozdobné textilní výrobky, ozdoby do vlasů; (28) hračky, hry a žertovné předměty, sportovní potřeby a vybavení; (29) maso a masné výrobky, ryby, mořské plody a měkkýši, neživí, mléčné výrobky a jejich náhražky, ptačí vejce a vaječné výrobky, jedlé oleje a tuky, zpracované ovoce, houby a zelenina, ořechy a luštěniny, polévky a vývary, masové výtažky, upravený hmyz a larvy, střívkva na uzeniny, přírodní a umělá, hotová jídla a pikantní svačinky vyrobené převážně z masa, ryb, drůbeže nebo zeleniny; (30) soli, chuťové přísady, ochucovačla a koření, pekárenské výrobky, cukrovinky, čokoláda a zákusky, cukr, přírodní sladidla, sladké polevy a náplně, výrobky z včelích produktů, led, zmrzlina, mražené jogurty a sorbety, káva, čaj, kakao a jejich náhražky, zpracované obilí, škrob a produkty z nich vyrobené, pečící přípravky a droždí; (31) zemědělské a vodní plodiny, zahradnické a lesní produkty, krmiva a potrava pro zvířata; (32) pivo a pivovarnické výrobky, nealkoholické nápoje, přípravky pro výrobu nápojů; (33) alkoholické nápoje (s výjimkou piva); (43) dočasné ubytování, hotely pro zvířata, poskytování jídla a nápojů.

(511) 3, 4, 5, 6, 9, 14, 18, 20, 21, 24, 26, 28, 29, 30, 31, 32, 33, 43

(540)



(593) Obrazová

(111) **389507**

(220) 14.06.2021

(320) 14.06.2021

(442) 29.09.2021

(151) 05.01.2022

(730) **Value 4consulting s.r.o.**, Majerova 2193/26, Plzeň, Jižní Předměstí, 30100, CZ

(740) JUDr. Petra Vlachová, advokát, Vodičkova 710/31, Praha 1, Nové Město, 11000

(210) O-572715

(591) Barevná

(510) (7) průmysloví roboti, roboti na svařování, robotické svařovací stroje, roboty k průmyslovým účelům, roboti na obráběcí stroje, roboti na podávání obrobků, robotické elektrické svařecí zařízení, robotické mechanismy na zdvihání, průmysloví roboti na zpracování kovu, robotické lisy na obrábění kovu, robotické paže pro průmyslové účely, robotické mechanismy na tvarování kovů, robotické stroje pro konečnou úpravu, robotické mechanismy na obrábění kovů, průmysloví roboti k použití při výrobě, průmysloví roboti na zpracování plastických hmot, vnitřní samohybné roboty pro průmyslové účely, robotické přístroje na manipulaci s materiály, stroje a obráběcí stroje na zpracování materiálů a pro výrobu, stroje na výrobu a zpracování materiálu, stroje na zpracování plastů, lisovací stroje, průmyslové lisovací stroje, stroje ke svařování plastických hmot, motory, startovací spojky pro stroje, jednosměrné spojky pro stroje, zemědělské stroje, sklízecí stroje (zemědělské nástroje), zemědělské stroje na kultivaci,

zemědělské stroje na orbu, nástroje pro zemědělské stroje, zemědělské stroje vlečné, kombajny (zemědělské stroje), secí stroje pro zemědělské stroje, pluh jako zemědělské stroje, nakladače pro zemědělské stroje, zemědělské rozstříkovací stroje, tvarovací a modelovací stroje, modelovací stroje, pneumatické nástroje (stroje), hydraulické nástroje, hydraulické zvedáky, ovladače procesů (hydraulické), hydraulické zvedací mechanismy, hydraulické zvedací rampy, ovladače průmyslových procesů (hydraulické), mechanické a hydraulické zdviže, řídicí jednotky procesů (hydraulické), hydraulické motory pro bagry, kovové spojky na hydraulické přístroje, hydraulické lisy (na obrábění kovů), hydraulické hnací stroje a motory; (9) robotické elektrické ovládací (kontrolní) přístroje, počítačový software, aplikační software, software, obslužný software, navrhování a vývoj počítačového hardwaru a softwaru; (12) hydraulické obvody pro vozidla, hydraulické obvody do vozidel, rotační hydraulické motory pro pozemní vozidla, hydraulické spoje pro pozemní vozidla, hydraulické převody pro pozemní vozidla; (40) zakázková konstrukce strojů, pronájem vybavení k úpravě a přeměně materiálů, výrobě energie a zakázkové výrobě, zpracování plastů, konstrukce a výroba strojů a nástrojů (od prototypových až po sériové), obslužných a technologických zařízení, jednoúčelových strojů, konstrukce a výroba jednoúčelových strojů ovládaných pomocí elektrických řídicích systémů a programovatelných automatů, konstrukce a výroba obslužných zařízení pro výrobní linky, konstrukce a výroba dopravní a manipulační techniky, zařízení s pneumatickými a hydraulickými pohony, svařovaných ocelových konstrukcí, konstrukce a výroba lisovacích nástrojů, pěnovacích nástrojů, tvarovacích vakuových nástrojů, sekacích nástrojů, přípravků pro řezání vodním paprskem, kontrolních přípravků a modelu pro odlitky; (42) vědecké a technologické služby, technologické služby a s nimi spojený výzkum, technologické služby a s nimi spojený design, technologické služby týkající se designu, vědecké technologické služby, technologické poradenské služby vztahující se ke strojařské analýze, technologické služby v oblasti výroby, služby v oblasti technologického plánování, služby v oblasti technologické analýzy, konzultační služby v oblasti technologického výzkumu, poradenské služby v oblasti technologického výzkumu, konzultační služby v oblasti technologického vývoje, technologické služby týkající se počítačů, odborné posudky vztahující se k technologiím, inženýrské služby vztahující se k robotice, software (tvorba -), počítačem podporovaná průmyslová analýza, vědecké a technologické služby a související výzkum a projektování, analytické a výzkumné služby v průmyslu; výzkum a posudky v oblasti vědy a techniky (včetně technologických konzultací), vývoj strojů, dílů, nástrojů a zařízení pro automobilový průmysl, vývoj automobilových dílů.

(511) 7, 9, 12, 40, 42
(540)



(593) Obrazová

(111) **389508**
(220) 14.06.2021
(320) 14.06.2021
(442) 29.09.2021
(151) 05.01.2022
(730) **Value 4consulting s.r.o.**, Majerova 2193/26, Plzeň, Jižní Předměstí, 30100, CZ
(740) JUDr. Petra Vlachová, advokát, Vodičkova 710/31, Praha 1, Nové Město, 11000
(210) O-572716
(591) Barevná
(510) (7) průmysloví roboti, roboti na svařování, robotické svařovací stroje, roboty k průmyslovým účelům, roboti na obráběcí stroje, roboti na podávání obrobků, robotické elektrické svářeční zařízení, robotické mechanismy na

zdvihání, průmysloví roboti na zpracování kovu, robotické lisy na obrábění kovu, robotické paže pro průmyslové účely, robotické mechanismy na tvarování kovů, robotické stroje pro konečnou úpravu, robotické mechanismy na obrábění kovů, průmysloví roboti k použití při výrobě, průmysloví roboti na zpracování plastických hmot, vnitřní samohybné roboty pro průmyslové účely, robotické přístroje na manipulaci s materiály, stroje a obráběcí stroje na zpracování materiálů a pro výrobu, stroje na výrobu a zpracování materiálu, stroje na zpracování plastů, lisovací stroje, průmyslové lisovací stroje, stroje ke svařování plastických hmot, motory, startovací spojky pro stroje, jednosměrné spojky pro stroje, zemědělské stroje, sklízecí stroje (zemědělské nástroje), zemědělské stroje na kultivaci, zemědělské stroje na orbu, nástroje pro zemědělské stroje, zemědělské stroje vlečné, kombajny (zemědělské stroje), secí stroje pro zemědělské stroje, zemědělské rozstříkovací stroje, tvarovací a modelovací stroje, modelovací stroje, pneumatické nástroje (stroje), hydraulické nástroje, hydraulické zvedáky, ovladače procesů (hydraulické), hydraulické zvedací mechanismy, hydraulické zvedací rampy, ovladače průmyslových procesů (hydraulické), mechanické a hydraulické zdviže, řídicí jednotky procesů (hydraulické), hydraulické motory pro bagry, kovové spojky na hydraulické přístroje, hydraulické lisy (na obrábění kovů), hydraulické hnací stroje a motory; (9) robotické elektrické ovládací (kontrolní) přístroje, počítačový software, aplikační software, software, obslužný software, navrhování a vývoj počítačového hardwaru a softwaru; (12) hydraulické obvody pro vozidla, hydraulické obvody do vozidel, rotační hydraulické motory pro pozemní vozidla, hydraulické spoje pro pozemní vozidla, hydraulické převody pro pozemní vozidla; (40) zakázková konstrukce strojů, pronájem vybavení k úpravě a přeměně materiálů, výrobě energie a zakázkové výrobě, zpracování plastů, konstrukce a výroba strojů a nástrojů (od prototypových až po sériové), obslužných a technologických zařízení, jednoúčelových strojů, konstrukce a výroba jednoúčelových strojů ovládaných pomocí elektrických řídicích systémů a programovatelných automatů, konstrukce a výroba obslužných zařízení pro výrobní linky, konstrukce a výroba dopravní a manipulační techniky, zařízení s pneumatickými a hydraulickými pohony, svařovaných ocelových konstrukcí, konstrukce a výroba lisovacích nástrojů, pěnovacích nástrojů, tvarovacích vakuových nástrojů, sekacích nástrojů, přípravků pro řezání vodním paprskem, kontrolních přípravků a modelu pro odlitky; (42) vědecké a technologické služby, technologické služby a s nimi spojený výzkum, technologické služby a s nimi spojený design, technologické služby týkající se designu, vědecké technologické služby, technologické poradenské služby vztahující se ke strojařské analýze, technologické služby v oblasti výroby, služby v oblasti technologického plánování, služby v oblasti technologické analýzy, konzultační služby v oblasti technologického výzkumu, poradenské služby v oblasti technologického výzkumu, konzultační služby v oblasti technologického vývoje, technologické služby týkající se počítačů, odborné posudky vztahující se k technologiím, inženýrské služby vztahující se k robotice, software (tvorba -), počítačem podporovaná průmyslová analýza, vědecké a technologické služby a související výzkum a projektování, analytické a výzkumné služby v průmyslu; výzkum a posudky v oblasti vědy a techniky (včetně technologických konzultací), vývoj strojů, dílů, nástrojů a zařízení pro automobilový průmysl, vývoj automobilových dílů.

(511) 7, 9, 12, 40, 42
(540)



(593) Obrazová

(111) **389509**
(220) 14.06.2021
(320) 14.06.2021

- (442) 29.09.2021
(151) 05.01.2022
(730) **Value 4consulting s.r.o.**, Majerova 2193/26, Plzeň, Jižní Předměstí, 30100, CZ
(740) JUDr. Petra Vlachová, advokát, Vodičkova 710/31, Praha 1, Nové Město, 11000
(210) O-572717
(591) Barevná
(510) (7) průmysloví roboti, roboti na svařování, robotické svařovací stroje, roboty k průmyslovým účelům, roboti na obráběcí stroje, roboti na podávání obrobků, robotické elektrické svářeční zařízení, robotické mechanismy na zdvihání, průmysloví roboti na zpracování kovu, robotické lisy na obrábění kovu, robotické paže pro průmyslové účely, robotické mechanismy na tvarování kovů, robotické stroje pro konečnou úpravu, robotické mechanismy na obrábění kovů, průmysloví roboti k použití při výrobě, průmysloví roboti na zpracování plastických hmot, vnitřní samohybné roboty pro průmyslové účely, robotické přístroje na manipulaci s materiály, stroje a obráběcí stroje na zpracování materiálů a pro výrobu, stroje na výrobu a zpracování materiálu, stroje na zpracování plastů, lisovací stroje, průmyslové lisovací stroje, stroje ke svařování plastických hmot, motory, startovací spojky pro stroje, jednosměrné spojky pro stroje, zemědělské stroje, sklízecí stroje (zemědělské nástroje), zemědělské stroje na kultivaci, zemědělské stroje na orbu, nástroje pro zemědělské stroje, zemědělské stroje vlečné, kombajny (zemědělské stroje), secí stroje pro zemědělské stroje, pluh jako zemědělské stroje, nakladače pro zemědělské stroje, zemědělské rozstříkovací stroje, tvarovací a modelovací stroje, modelovací stroje, pneumatické nástroje (stroje), hydraulické nástroje, hydraulické zvedáky, ovladače procesů (hydraulické), hydraulické zvedací mechanismy, hydraulické zvedací rampy, ovladače průmyslových procesů (hydraulické), mechanické a hydraulické zdviže, řídicí jednotky procesů (hydraulické), hydraulické motory pro bagry, kovové spojky na hydraulické přístroje, hydraulické lisy (na obrábění kovů), hydraulické hnací stroje a motory; (9) robotické elektrické ovládací (kontrolní) přístroje, počítačový software, aplikační software, software, obslužný software, navrhování a vývoj počítačového hardwaru a softwaru; (12) hydraulické obvody pro vozidla, hydraulické obvody do vozidel, rotační hydraulické motory pro pozemní vozidla, hydraulické spoje pro pozemní vozidla, hydraulické převody pro pozemní vozidla; (40) zakázková konstrukce strojů, pronájem vybavení k úpravě a přeměně materiálů, výroba energie a zakázkové výroby, zpracování plastů, konstrukce a výroba strojů a nástrojů (od prototypových až po sériové), obslužných a technologických zařízení, jednoúčelových strojů, konstrukce a výroba jednoúčelových strojů ovládaných pomocí elektrických řídicích systémů a programovatelných automatů, konstrukce a výroba obslužných zařízení pro výrobní linky, konstrukce a výroba dopravní a manipulační techniky, zařízení s pneumatickými a hydraulickými pohony, svařovaných ocelových konstrukcí, konstrukce a výroba lisovacích nástrojů, pěnovacích nástrojů, tvarovacích vakuových nástrojů, sekacích nástrojů, přípravků pro řezání vodním paprskem, kontrolních přípravků a modelu pro odlitky; (42) vědecké a technologické služby, technologické služby a s nimi spojený výzkum, technologické služby a s nimi spojený design, technologické poradenské služby vztahující se ke strojařské analýze, technologické služby v oblasti výroby, služby v oblasti technologického plánování, služby v oblasti technologické analýzy, konzultační služby v oblasti technologického výzkumu, poradenské služby v oblasti technologického výzkumu, konzultační služby v oblasti technologického vývoje, technologické služby týkající se počítačů, odborné posudky vztahující se k technologiím, inženýrské služby vztahující se k robotice, software (tvorba -), počítačem podporovaná průmyslová analýza, vědecké a technologické služby a související výzkum a projektování, analytické a výzkumné služby v průmyslu; výzkum a posudky v oblasti vědy a techniky (včetně technologických konzultací), vývoj strojů, dílů, nástrojů a zařízení pro automobilový průmysl, vývoj automobilových dílů.
- (511) 7, 9, 12, 40, 42

(540)



(593) Obrazová

- (111) **389510**
(220) 14.06.2021
(320) 14.06.2021
(442) 29.09.2021
(151) 05.01.2022
(730) **Value 4consulting s.r.o.**, Majerova 2193/26, Plzeň, Jižní Předměstí, 30100, CZ
(740) JUDr. Petra Vlachová, advokát, Vodičkova 710/31, Praha 1, Nové Město, 11000
(210) O-572718
(591) Barevná
(510) (7) průmysloví roboti, roboti na svařování, robotické svařovací stroje, roboty k průmyslovým účelům, roboti na obráběcí stroje, roboti na podávání obrobků, robotické elektrické svářeční zařízení, robotické mechanismy na zdvihání, průmysloví roboti na zpracování kovu, robotické lisy na obrábění kovu, robotické paže pro průmyslové účely, robotické mechanismy na tvarování kovů, robotické stroje pro konečnou úpravu, robotické mechanismy na obrábění kovů, průmysloví roboti k použití při výrobě, průmysloví roboti na zpracování plastických hmot, vnitřní samohybné roboty pro průmyslové účely, robotické přístroje na manipulaci s materiály, stroje a obráběcí stroje na zpracování materiálů a pro výrobu, stroje na výrobu a zpracování materiálu, stroje na zpracování plastů, lisovací stroje, průmyslové lisovací stroje, stroje ke svařování plastických hmot, motory, startovací spojky pro stroje, jednosměrné spojky pro stroje, zemědělské stroje, sklízecí stroje (zemědělské nástroje), zemědělské stroje na kultivaci, zemědělské stroje na orbu, nástroje pro zemědělské stroje, zemědělské stroje vlečné, kombajny (zemědělské stroje), secí stroje pro zemědělské stroje, pluh jako zemědělské stroje, nakladače pro zemědělské stroje, zemědělské rozstříkovací stroje, tvarovací a modelovací stroje, modelovací stroje, pneumatické nástroje (stroje), hydraulické nástroje, hydraulické zvedáky, ovladače procesů (hydraulické), hydraulické zvedací mechanismy, hydraulické zvedací rampy, ovladače průmyslových procesů (hydraulické), mechanické a hydraulické zdviže, řídicí jednotky procesů (hydraulické), hydraulické motory pro bagry, kovové spojky na hydraulické přístroje, hydraulické lisy (na obrábění kovů), hydraulické hnací stroje a motory; (9) robotické elektrické ovládací (kontrolní) přístroje, počítačový software, aplikační software, software, obslužný software, navrhování a vývoj počítačového hardwaru a softwaru; (12) hydraulické obvody pro vozidla, hydraulické obvody do vozidel, rotační hydraulické motory pro pozemní vozidla, hydraulické spoje pro pozemní vozidla, hydraulické převody pro pozemní vozidla; (40) zakázková konstrukce strojů, pronájem vybavení k úpravě a přeměně materiálů, výroba energie a zakázkové výroby, zpracování plastů, konstrukce a výroba strojů a nástrojů (od prototypových až po sériové), obslužných a technologických zařízení, jednoúčelových strojů, konstrukce a výroba jednoúčelových strojů ovládaných pomocí elektrických řídicích systémů a programovatelných automatů, konstrukce a výroba obslužných zařízení pro výrobní linky, konstrukce a výroba dopravní a manipulační techniky, zařízení s pneumatickými a hydraulickými pohony, svařovaných ocelových konstrukcí, konstrukce a výroba lisovacích nástrojů, pěnovacích nástrojů, tvarovacích vakuových nástrojů, sekacích nástrojů, přípravků pro řezání vodním paprskem, kontrolních přípravků a modelu pro odlitky; (42) vědecké a technologické služby, technologické služby a s nimi spojený výzkum, technologické služby a s nimi spojený design, technologické poradenské služby vztahující se ke strojařské analýze, technologické služby v oblasti výroby, služby v oblasti technologického plánování, služby v

oblasti technologické analýzy, konzultační služby v oblasti technologického výzkumu, poradenské služby v oblasti technologického výzkumu, konzultační služby v oblasti technologického vývoje, technologické služby týkající se počítačů, odborné posudky vztahující se k technologiím, inženýrské služby vztahující se k robotice, software (tvorba -), počítačem podporovaná průmyslová analýza, vědecké a technologické služby a související výzkum a projektování, analytické a výzkumné služby v průmyslu; výzkum a posudky v oblasti vědy a techniky (včetně technologických konzultací), vývoj strojů, dílů, nástrojů a zařízení pro automobilový průmysl, vývoj automobilových dílů.

(511) 7, 9, 12, 40, 42
(540)



(593) Obrazová

- (111) **389511**
(220) 14.06.2021
(320) 14.06.2021
(442) 29.09.2021
(151) 05.01.2022
(730) **Value 4consulting s.r.o.**, Majerova 2193/26, Plzeň, Jižní Předměstí, 30100, CZ
(740) JUDr. Petra Vlachová, advokát, Vodičkova 710/31, Praha 1, Nové Město, 11000
(210) O-572720
(591) Barevná
(510) (35) obchodní poradenské služby a obchodní informace pro spotřebitele, pomoc v obchodní a podnikatelské činnosti, management a administrativní služby, reklamní, marketingové a propagační služby, reklama, marketing, administrativní podpora a zpracování dat [služby], administrativní (obchodní) udělování licencí ke zboží a službám druhých, asistence managementu pro průmyslové organizace, asistence při organizování obchodní činnosti; (36) hodnocení a oceňování majetku, finanční odhady, služby nemovitostní (realitní služby), oceňování duševního vlastnictví, oceňování majetku, oceňování movitého majetku, oceňování ojetých automobilů, oceňování strojního vybavení; (42) vědecké a technologické služby, technologické služby a s nimi spojený výzkum, technologické služby a s nimi spojený design, technologické služby týkající se designu, vědecké technologické služby, technologické poradenské služby vztahující se ke strojařské analýze, technologické služby v oblasti výroby, služby v oblasti technologického plánování, služby v oblasti technologické analýzy, konzultační služby v oblasti technologického výzkumu, poradenské služby v oblasti technologického výzkumu, konzultační služby v oblasti technologického vývoje, technologické služby týkající se počítačů, odborné posudky vztahující se k technologiím, inženýrské služby vztahující se k robotice.
(511) 35, 36, 42

(540)



(593) Obrazová

- (111) **389512**
(220) 16.06.2021
(320) 16.06.2021
(442) 29.09.2021
(151) 05.01.2022
(730) **Orkla Foods Česko a Slovensko a.s.**, Mělnická 133, Byšice, 27732, CZ
(740) Mgr. Jana Šuranová Traplová, advokátka, Přístavní 531/24, Praha 7, Holešovice, 17000
(210) O-572773
(510) (5) potraviny pro děti, batolata a kojence, potraviny pro nemocné, potravinové doplňky, nápoje pro děti, batolata a kojence, kojenecká výživa, vitamínové přípravky dietetické výrobky a potraviny pro léčebné účely, přípravky s léčebnými účinky obsahující biochemické katalyzátory zejména pro fyzicky aktivní osoby, rekonvalescenty a nemocné, dietní doplňky k léčebnému použití, poživatiny pro doplnění redukčních diet nebo přípravků na hubnutí; (29) maso, ryby, drůbež, zvěřina a výrobky z nich, masové výtahky, bujóny a vývary, gelové bujóny, směsi v prášku a v pastě na přípravu hotových jídel a šťáv k masu na bázi živočišných surovin, přísady do polévek jako granulované směsi a zavářky na masovém základě, masné polotovary, masové kuličky, základy pro omáčky a hotové omáčky z masa, zpracované masové výrobky, paštiky, masové konzervy, rybí konzervy, masové pomazánky, rybí pomazánky, šunka, masné výrobky, zpracované maso, hotová jídla obsahující převážně maso, masové šťávy na vaření, hotové omáčky na bázi živočišných surovin, masové výpeky v prášku nebo v pastě, masové omáčky v prášku nebo v pastě jako součást hlavních jídel masové náhražky, hotová jídla mražená nebo chlazená obsahující převážně maso zavařené, konzervované, sušené, vařené ovoce a zelenina, ovoce a zelenina mražená a chlazená, džemy, kompoty, luštěníny, zeleninové konzervy, ovocné konzervy, zeleninové pomazánky, ovocné pomazánky, nakládaná zelenina, konzervovaná nakládaná zelenina, hotové zeleninové výrobky, pochutiny na bázi luštěníny, kečup, rajčatový protlak, nakládané okurky, ovocná dřev, ovocné pyré, zeleninové pyré, konzervované luštěníny, zeleninové šťávy na vaření, ovocné a zeleninové svačinky, zpracované olivové pyré, loupaná rajčata, hotové omáčky na bázi rostlinných surovin, zeleninové omáčky v prášku nebo v pastě jako součást hlavních jídel, výrobky ze zeleniny a ovoce, hotová jídla obsahující převážně zeleninu mražená nebo chlazená, hotové zeleninové výrobky, kandované ovoce, marmeláda, mléko a mléčné výrobky, sýrové pomazánky, mléčné pomazánky, máslové krémy, dehydrovaná želatina v prášku nebo v plátcích, vejce, potravinářské oleje a tuky, polévky, instantní polévky, sezamový olej, houby v konzervě, hotové saláty, konzervovaná, mražená nebo chlazená hotová jídla spadající do této třídy obsahující maso a/nebo zeleninu, želé, bezlepkové polévky, bezlepkové bujóny, šťáva (rajčatová) na vaření; (30) káva, čaj, kakao, kávové náhražky, směsi na čokoládové, kávové a kakaové polevy, mouka, přípravky z obilnin, prášek do pečiva, houskové knedlíky v prášku, moučníky v prášku, pudinky v prášku, instantní krupicová kaše, instantní ovesná kaše, instantní obilná kaše, těstoviny, torteliny, škrob (potraviny), oplatky, sušenky, plněné bagety, sendviče, wrap (zavinutý sendvič) hotová slaná jídla vyrobená z bramborové mouky, hotová jídla obsahující převážně těstoviny, hotová jídla obsahující převážně rýži, hotová jídla tvořená plněnými knedlíky chlazená nebo mražená, výrobky na bázi sušené bramborové kaše, pšeničné mouky, nativních a modifikovaných škrobů jako bramborové těsto v prášku, bramborová kaše v prášku, bramborové krokety v prášku, bramborové noky v prášku, směs pro přípravu knedlíků, směsi v prášku na přípravu bramborových pokrmů, hotová jídla mražená a chlazená spadající do této třídy obsahující těstoviny, rýži, brambory nebo knedlíky, bramborové

knedlíky v prášku, instantní bramborová kaše, kořenící směsi v prášku a v pastě, ovesná kaše, cukrovinky, náhražka majonézy, rýže, lupínky a vločky (obilné), pochutiny vyrobené z bramborové mouky, tapioka a ságo, chléb, pečivo, cukrovinky, zmrzliny, cukr, med, melasa, droždí, sůl, hořčice, ocet, konzumní led, koření, kořenící směsi, směsi koření a bylin, upravená sezamová semena, kuskus, studené omáčky na bázi výrobků v této třídě jako samostatná příloha (dipy), nebo na ochucení, základy pro omáčky a hotové omáčky na bázi rostlinných surovin, chuťové přísady, sypká ochucovadla na bázi soli a zeleniny, omáčky v prášku, tekuté kořenící přípravky, kečupy, chilli omáčky, sójové omáčky, marinády, zálivky na ochucení, tekutá ochucovadla, tatarské omáčky, majonézy, aromatické přípravky do potravin, příchutě a chuťové doplňky do potravin, zahušňovací přípravky na kuchyňské použití, bezpečkové tekuté koření, omáčky na opékané maso, hotové potraviny v podobě omáček, omáčky na špagety, esence pro použití v kuchyni (jiné než esenciální oleje), potravinová ochucovadla, složená převážně z kečupu a salsa omáčky, pikantní omáčky, potravinářské dresinky (omáčky) sladké omáčky, toppingy, cukrářské výrobky, cukr, vanilkový cukr, skořicový cukr, rumový cukr, citronový cukr, cukr s příchutěmi ovoce, sirupy pro potraviny, neléčivé cukrářské výrobky, stolní sirup, sirupy a melasa; (35) podpora prodeje (pro třetí osoby), reklama, prezentace výrobků v komunikačních médiích a sociálních sítích pro maloobchod, předvádění zboží, inzertní služby, pronájem reklamních ploch, pronájem reklamního času v komunikačních médiích a na sociálních sítích, rozšiřování reklamních materiálů zákazníkům (vzorky), poskytování obchodních nebo reklamních informací, poskytování obchodních informací prostřednictvím multimediálních prostředků a sociálních sítí, obchodní zprostředkovatelské služby s výše uvedenými výrobky ve třídách 29 a 30, maloobchodní a velkoobchodní služby s výše uvedenými výrobky ve třídách 29 a 30 prostřednictvím internetu a sociálních sítí, maloobchodní a velkoobchodní služby s výše uvedenými výrobky ve třídách 29 a 30.

(511) 5, 29, 30, 35
(540)



(593) Obrazová

(111) **389513**
(220) 16.06.2021
(320) 16.06.2021
(442) 29.09.2021
(151) 05.01.2022
(730) **Orkla Foods Česko a Slovensko a.s.**, Mělnická 133, Byšice, 27732, CZ
(740) Mgr. Jana Šuranová Traplová, advokátka, Přístavní 531/24, Praha 7, Holešovice, 17000
(210) O-572793
(510) (29) rajčatové výrobky, a to rajčatový protlak; (30) dressinky a omáčky na dochucení na hořčičné nebo majonézové bázi spadající do této třídy, kečupy, kečupové omáčky, dressinky a omáčky na dochucení na rajčatové bázi spadající do této třídy..

(511) 29, 30

(540)



(554) Prostorová

(111) **389514**
(220) 18.06.2021
(320) 18.06.2021
(442) 29.09.2021
(151) 05.01.2022
(730) **Nakladatelství KAZDA, s.r.o.**, Nové sady 988/2, Brno, Staré Brno, 60200, CZ
(210) O-572841
(510) (9) informační technologie a audiovizuální, multimediální a fotografické přístroje, stahovatelné publikace, stahovatelné elektronické publikace, interaktivní elektronické publikace, zvukové knihy, elektronické knihy, záznamní knihy (elektronické), elektronické knihy ke stažení, knihy nahrané na páskách, knihy nahrané na discích; (16) tiskárenské výrobky, papírové zboží a vzdělávací potřeby, tiskoviny, zápisníky (tiskoviny), tištěné publikace, propagační publikace, vzdělávací publikace, časopisy, publikace, periodické publikace, grafické umělecké publikace, knihy, knihy povídek, obrázkové knihy, narozeninové knihy, průvodce (knihy), knihy receptů, příručky (knihy), dětské knihy, rukopisné knihy, komiksy (knihy), komiksové knihy, dárkové knihy, nebeletristické knihy, vzpomínkové knihy, svatební knihy, knihy výdajů, bílé knihy, knihy pravidel, diktovací knihy, datové knihy, fantasy knihy, držáky na knihy, zarážky na knihy, stojany na knihy, knihy s plakáty, papírové obaly na knihy, knihy pohádek pro děti, obalové materiály na knihy, balicí papír na knihy; (28) stolní hry, elektronické stolní hry, zařízení na hazardní hry, sady otázek pro stolní společenské hry, hry, společenské hry, sportovní hry, šachy (hry), elektronické hry, karetní hry, mechanické hry, manipulační hry, deskové hry, koulové hry, hry go, rolové hry, hokejové hry, hudební hry, hračky, žertovné předměty na hraní; (35) služby knižního klubu s maloobchodním prodejem knih členům, reklamní služby v oblasti knih, zařízení předplatného knih, časopisů, novin nebo komiksů, obchodní služby a informace pro spotřebitele, maloobchod a velkoobchod s výše uvedenými výrobky ve třídách 9, 16 a 28; (41) zveřejňování, oznamování a psaní textů, výchova, vzdělávání, zábava a sportovní činnost, služby v oblasti vzdělávání, zábavy a sportu, rezervace vstupenek na vzdělávací, zábavní a sportovní aktivity a akce a související rezervační služby, publikace letáků, knihy (vydávání knih), on line publikace elektronických novin, vydávání a publikace časopisů, elektronické publikace (bez možnosti stažení), elektronické online publikace periodik a knih.

(511) 9, 16, 28, 35, 41

(540)

KNIHY KAZDA

(592) Slovní

(111) **389515**
(220) 18.06.2021
(320) 18.06.2021
(442) 29.09.2021
(151) 05.01.2022

(730) **Nakladatelství KAZDA, s.r.o.**, Nové sady 988/2, Brno, Staré Brno, 60200, CZ

(210) O-572842

(510) (9) informační technologie a audiovizuální, multimediální a fotografické přístroje, stahovatelné publikace, stahovatelné elektronické publikace, interaktivní elektronické publikace, zvukové knihy, elektronické knihy, záznamní knihy (elektronické), elektronické knihy ke stažení, knihy nahrané na páskách, knihy nahrané na discích; (16) tiskárenské výrobky, papírnické zboží a vzdělávací potřeby, tiskoviny, zápisníky (tiskoviny), tištěné publikace, propagační publikace, vzdělávací publikace, časopisy, publikace, periodické publikace, grafické umělecké publikace, knihy, knihy povídek, obrázkové knihy, narozeninové knihy, průvodce (knihy), knihy receptů, příručky (knihy), dětské knihy, rukopisné knihy, komiksy (knihy), dárkové knihy, nebeletristické knihy, vzpomínkové knihy, svatební knihy, knihy výdajů, bílé knihy, knihy pravidel, diktovací knihy, datové knihy, fantasy knihy, držáky na knihy, zarážky na knihy, stojany na knihy, knihy s plakáty, papírové obaly na knihy, knihy pohádek pro děti, obalové materiály na knihy, balicí papír na knihy; (28) stolní hry, elektronické stolní hry, stolní hry a zařízení na hazardní hry, sady otázek pro stolní společenské hry, hry, společenské hry, sportovní hry, šachy (hry), elektronické hry, karetní hry, mechanické hry, manipulační hry, deskové hry, koulové hry, hry go, rolové hry, hokejové hry, hudební hry, hračky, žertovné předměty na hraní; (35) služby knižního klubu s maloobchodním prodejem knih členům, reklamní služby v oblasti knih, zařízení předplatného knih, časopisů, novin nebo komiksů, obchodní služby a informace pro spotřebitele, maloobchod a velkoobchod s výše uvedenými výrobky ve třídách 9, 16 a 28; (41) zveřejňování, oznamování a psaní textů, výchova, vzdělávání, zábava a sportovní činnost, služby v oblasti vzdělávání, zábavy a sportu, rezervace vstupenek na vzdělávací, zábavní a sportovní aktivity a akce a související rezervační služby, publikace letáků, knihy (vydávání knih), on line publikace elektronických novin, vydávání a publikace časopisů, elektronické publikace (bez možnosti stažení), elektronické online publikace periodik a knih.

(511) 9, 16, 28, 35, 41

(540) **NAKLADATELSTVÍ KAZDA**

(592) Slovní

(111) **389516**

(220) 18.06.2021

(320) 18.06.2021

(442) 29.09.2021

(151) 05.01.2022

(730) **Nakladatelství KAZDA, s.r.o.**, Nové sady 988/2, Brno, Staré Brno, 60200, CZ

(210) O-572843

(591) Barevná

(510) (9) informační technologie a audiovizuální, multimediální a fotografické přístroje, stahovatelné publikace, stahovatelné elektronické publikace, interaktivní elektronické publikace, zvukové knihy, elektronické knihy, záznamní knihy (elektronické), elektronické knihy ke stažení, knihy nahrané na páskách, knihy nahrané na discích; (16) tiskárenské výrobky, papírnické zboží a vzdělávací potřeby, tiskoviny, zápisníky (tiskoviny), tištěné publikace, propagační publikace, vzdělávací publikace, časopisy, publikace, periodické publikace, grafické umělecké publikace, knihy, knihy povídek, obrázkové knihy, narozeninové knihy, průvodce (knihy), knihy receptů, příručky (knihy), dětské knihy, rukopisné knihy, komiksy (knihy), dárkové knihy, nebeletristické knihy, vzpomínkové knihy, svatební knihy, knihy výdajů, bílé knihy, knihy pravidel, diktovací knihy, datové knihy, fantasy knihy, držáky na knihy, zarážky na knihy, stojany na knihy, knihy s plakáty, papírové obaly na knihy, knihy pohádek pro děti, obalové materiály na knihy, balicí papír na knihy; (28) stolní hry, elektronické stolní hry, stolní hry a zařízení na hazardní hry, sady otázek pro stolní společenské hry, hry, společenské hry, sportovní hry, šachy (hry), elektronické hry, karetní hry, mechanické hry, manipulační hry, deskové hry, koulové hry, hry go, rolové hry, hokejové hry, hudební hry, hračky, žertovné předměty na hraní; (35) služby knižního klubu s maloobchodním prodejem knih členům, reklamní služby v oblasti knih, zařízení předplatného knih, časopisů, novin nebo komiksů, obchodní služby a informace pro spotřebitele, maloobchod a velkoobchod s výše uvedenými výrobky ve třídách 9, 16 a 28; (41) zveřejňování, oznamování a psaní textů, výchova, vzdělávání, zábava a sportovní činnost, služby v oblasti vzdělávání, zábavy a sportu, rezervace vstupenek na vzdělávací, zábavní a sportovní aktivity a akce a související rezervační služby, publikace letáků, knihy (vydávání knih), on line publikace elektronických novin, vydávání a publikace časopisů,

elektronické publikace (bez možnosti stažení), elektronické online publikace periodik a knih.

(511) 9, 16, 28, 35, 41

(540)



(593) Obrazová

(111) **389517**

(220) 21.06.2021

(320) 21.06.2021

(442) 29.09.2021

(151) 05.01.2022

(730) **Indian Flavors s.r.o.**, Varšavská 715/36, Praha 2, Vinohrady, 12000, CZ

(740) Mgr. Petr Mucha advokát, Štěpánská 540/7, Praha 2, Nové Město, 12000

(210) O-572861

(510) (39) automobilová doprava, doprava a přeprava, balení a skladování zboží, organizování cest, služby v oblasti doručování potravin, dodávání potravin a nápojů připravených ke konzumaci, rozvoz potravin a nápojů připravených ke konzumaci; (43) bary, bistra, bufety, dočasné ubytování, hostinská činnost, hotelové služby, informace a poradenství ohledně přípravy jídel, jídelny, jídelní stánky, kavárny, modelování potravin, motely, penziony, food truck (pojízdňé bary, pojízdná bistra, pojízdné bufety, pojízdné jídelní stánky, pojízdné jídelny, pojízdné restaurace, pojízdné kavárny, pojízdné prodejny a pojízdné vinotéky), provozování hospod a pohostinství, restaurace, rezervační služby pro objednávku jídel, samoobslužné jídelny, samoobslužné restaurace, služby osobního šéfkuchaře, služby spojené s provozováním pohostinství, služby zajišťující stravování a nápoje, vinárny, zajištění stravování.

(511) 39, 43

(540)

Indian Flavors

(592) Slovní

(111) **389518**

(220) 21.06.2021

(320) 21.06.2021

(442) 29.09.2021

(151) 05.01.2022

(730) **Volfová Kamila**, Plantáž 2526, Brandýs nad Labem-Stará Boleslav, Brandýs nad Labem, 25001, CZ

Rotková Hana Mgr., Vrábská 769/6, Brandýs nad Labem-Stará Boleslav, Brandýs nad Labem, 25001, CZ

(210) O-572892

(510) (3) čisticí prostředky a vonné přípravky, kosmetické přípravky, parfumerie, přípravky pro osobní hygienu, vonné oleje a aromatické výtažky, brousící přípravky, krejčovský vosk a ševcovská směla; (25) části oděvů, obuvi a pokrývek hlavy, obuv, oděvy, pokrývky hlavy; (35) obchodní služby a informace pro spotřebitele, maloobchod a velkoobchod s výše uvedenými výrobky ve třídách 3 a 25.

(511) 3, 25, 35

(540)

Barego

(592) Slovní

(111) **389519**

(220) 21.06.2021

(320) 21.06.2021

(442) 29.09.2021

(151) 05.01.2022

(730) **Volfová Kamila**, Plantáž 2526, Brandýs nad Labem-Stará Boleslav, Brandýs nad Labem, 25001, CZ

Rotková Hana Mgr., Vrábská 769/6, Brandýs nad Labem-Stará Boleslav, Brandýs nad Labem, 25001, CZ

(210) O-572893

(510) (3) čisticí prostředky a vonné přípravky, kosmetické přípravky, parfumerie, přípravky pro osobní hygienu, vonné oleje a aromatické výtažky, brousící přípravky, křejčovský vosk a ševcovská smůla; (25) části oděvů, obuvi a pokrývek hlavy, obuv, oděvy, pokrývky hlavy; (35) obchodní služby a informace pro spotřebitele, maloobchod a velkoobchod s výše uvedenými výrobky ve třídách 3 a 25.

(511) 3, 25, 35

(540)

Barego

(593) Obrazová

(111) **389520**

(220) 24.06.2021

(320) 24.06.2021

(442) 29.09.2021

(151) 05.01.2022

(730) **Gaži Lukáš Ing.**, Hradská 248/16, 966 54 Tekovské Nemce, SK

(740) MAAARS advokáti s.r.o., Mgr. Marek Martinka, advokát, Kubelíkova 1089/22, Praha 3, Žižkov, 13000

(210) O-572984

(510) (1) hnojiva, fosfáty (hnojiva), draselná hnojiva, hydroponická hnojiva, kompost, hnůj, organické hnojivo, organické sulfonáty, rašelina (hnojivo), mořské řasy (hnojiva), dusíkatá hnojiva, dusíkaté vápno (hnojivo), struska (hnojiva), superfosfáty (hnojiva), rašelinové květináče pro zahradnické účely, soli (hnojiva), sádrovec jako hnojivo, hnojiva z rybí moučky, organický digestát (hnojivo); (21) domácí nebo kuchyňské potřeby, lopatky pro použití v domácnosti, podpory pro rostliny (aranžování květin), držáky na květiny a rostliny, stříkačky na rostliny, koše na rostliny, květináče, kryty na květináče (nikoliv z papíru), nádoby pro domácnost, čisticí a úklidové potřeby, rukavice pro použití v domácnosti, zahradnické rukavice; (31) čerstvé ovoce, nezpracované ořechy, čerstvá zelenina a bylinky, osivo, semena, cibulky a sazenice k pěstování rostlin, květinové sazenice, zemědělské a vodní plodiny, zahradnické a lesní produkty, surové a nezpracované zemědělské produkty, surové zahradnické produkty, surové a nezpracované lesní produkty, surová a nezpracovaná zrna, surová semena, živé přírodní květiny, živé rostliny, čerstvé citrusové ovoce, nezpracované mořské řasy pro lidskou spotřebu nebo jako krmivo, stromy, kmene stromů, čerstvé bobulovité ovoce, sušené květiny k dekoračním účelům, přírodní trávník, čerstvé plody bobulovin, klíčky semen pro botanické účely, vinná réva (rostliny), růžové keře, čerstvé lanýže, keře, jalovec; (44) zahradnictví, zahrádkářské a zahradnické služby, služby zahradní architektury, rostlinné školky, stromové školky, aranžování květin, údržba trávníků, léčení stromů, hubení škůdců v zemědělství, akvakultuře, zahradnictví a lesnictví, likvidace plevelu, navrhování krajinářských úprav, služby zalesňování, pěstování rostlin.

(511) 1, 21, 31, 44

(540)

Lumigreen

(592) Slovní

(111) **389521**

(220) 24.06.2021

(320) 24.06.2021

(442) 29.09.2021

(151) 05.01.2022

(730) **Gaži Lukáš Ing.**, Hradská 248/16, 966 54 Tekovské Nemce, SK

(740) MAAARS advokáti s.r.o., Mgr. Marek Martinka, advokát, Kubelíkova 1089/22, Praha 3, Žižkov, 13000

(210) O-572987

(591) Barevná

(510) (1) hnojiva, fosfáty (hnojiva), draselná hnojiva, hydroponická hnojiva, kompost, hnůj, organické hnojivo, organické sulfonáty, rašelina (hnojivo), mořské řasy (hnojiva), dusíkatá hnojiva, dusíkaté vápno (hnojivo), struska (hnojiva), superfosfáty (hnojiva), rašelinové květináče pro zahradnické účely, soli (hnojiva), sádrovec jako hnojivo, hnojiva z rybí moučky, organický digestát (hnojivo); (21) domácí nebo kuchyňské potřeby, lopatky

pro použití v domácnosti, podpory pro rostliny (aranžování květin), držáky na květiny a rostliny, stříkačky na rostliny, koše na rostliny, květináče, kryty na květináče (nikoliv z papíru), nádoby pro domácnost, čisticí a úklidové potřeby, rukavice pro použití v domácnosti, zahradnické rukavice; (31) čerstvé ovoce, nezpracované ořechy, čerstvá zelenina a bylinky, osivo, semena, cibulky a sazenice k pěstování rostlin, květinové sazenice, zemědělské a vodní plodiny, zahradnické a lesní produkty, surové a nezpracované zemědělské produkty, surové zahradnické produkty, surové a nezpracované lesní produkty, surová a nezpracovaná zrna, surová semena, živé přírodní květiny, živé rostliny, čerstvé citrusové ovoce, nezpracované mořské řasy pro lidskou spotřebu nebo jako krmivo, stromy, kmene stromů, čerstvé bobulovité ovoce, sušené květiny k dekoračním účelům, přírodní trávník, čerstvé plody bobulovin, klíčky semen pro botanické účely, vinná réva (rostliny), růžové keře, čerstvé lanýže, keře, jalovec; (44) zahradnictví, zahrádkářské a zahradnické služby, služby zahradní architektury, rostlinné školky, stromové školky, aranžování květin, údržba trávníků, léčení stromů, hubení škůdců v zemědělství, akvakultuře, zahradnictví a lesnictví, likvidace plevelu, navrhování krajinářských úprav, služby zalesňování, pěstování rostlin.

(511) 1, 21, 31, 44

(540)

Lumi-green

(593) Obrazová

(111) **389522**

(220) 25.06.2021

(320) 25.06.2021

(442) 29.09.2021

(151) 05.01.2022

(730) **City-Air-Mobility s.r.o.**, Lazceká 393/70a, Olomouc, Lazce, 77900, CZ

(740) Ing. Petr Soukup, tř. Svobody 43/39, Olomouc, 77900

(210) O-573003

(510) (6) kovové stavební materiály přenosné, kovové nosníky, vzpěry, příčky, kovové a kompozitní prefabrikované plošiny, přenosné kovové a kompozitní přistávací plochy pro přistávání a vzlety dronů a ostatních leteckých zařízení s kolovým startem, kovové a kompozitní skládací přenosné plošiny, kovové plovoucí doky; (7) samovyvažovací platformy pro vzletání a přistávání dronů a ostatních leteckých zařízení s kolovým startem, pohyblivé plošiny s ovládním hydraulickým, mechanickým a elektronickým; (9) počítačový hardware a software pro přistávací platformy a dokovací stanice, dokovací stanice pro přistávání dronů včetně stanic vybavených systémem pro příjem zásilek, nekovové dokovací stanice; (12) odpalovací zařízení pro vzdušné dopravní prostředky, letecké přístroje, stroje a zařízení; (16) tiskárenské výrobky, periodické a neperiodické tiskoviny všeho druhu, manuály, návody, grafické reprodukce, etikety (kromě textilních), kalendáře, novoročenky, vizitky, katalogy, letáky, navštívenky, pečete, plakáty, tiskopisy, pohlednice, blahopřání, praporky papírové, prospekty, razítka, samolepky, sošky (figurky) z papírové hmoty, reklamní tabule z papíru nebo lepenky; (19) nekovové přenosné přistávací plochy pro přistávání a vzlety dronů a ostatních leteckých zařízení s kolovým startem, nekovové skládací přenosné plošiny, nekovové stavební materiály pro konstrukce plošin a dokovacích stanic; (35) marketing, služby obchodu týkající se výše uvedených výrobků ve třídách 6, 7, 9, 12, 16, 19, inzerce a provozování e-shopu s výrobky výše uvedenými ve třídách 6, 7, 9, 12, 16, 19, inzertní a reklamní činnost v oblasti obchodu s výrobky výše uvedenými ve třídách 6, 7, 9, 12, 16, 19, informační a poradenská činnost v rámci této třídy, poskytování obchodních informací pomocí internetu, export a import výrobků výše uvedených ve 6, 7, 9, 12, 16, 19, komerční využití internetu v oblasti obchodu, on-line inzerce; (42) vědecké a

technologické služby a s nimi spojený výzkum a vývoj v oblasti konstrukcí a designu přístávacích plošin a dokovacích stanic.

(511) 6, 7, 9, 12, 16, 19, 35, 42
(540)



(593) Obrazová

(111) **389523**

(220) 25.06.2021
(320) 25.06.2021
(442) 29.09.2021
(151) 05.01.2022

(730) EUC a.s., Evropská 859/115, Praha 6, Vokovice, 16000, CZ

(210) O-573006

(510) (5) léčiva a veterinární přípravky a výrobky, potravní doplňky a dietetické přípravky; (44) služby zdravotní péče.

(511) 5, 44

(540)

EUC Vitamin+

(592) Slovní

(111) **389524**

(220) 25.06.2021
(320) 25.06.2021
(442) 29.09.2021
(151) 05.01.2022

(730) EUC a.s., Evropská 859/115, Praha 6, Vokovice, 16000, CZ

(210) O-573007

(510) (5) léčiva a veterinární přípravky a výrobky, potravní doplňky a dietetické přípravky; (44) služby zdravotní péče.

(511) 5, 44

(540)

EUC Vitamin Plus

(592) Slovní

(111) **389525**

(220) 25.06.2021
(320) 25.06.2021
(442) 29.09.2021
(151) 05.01.2022

(730) EUC a.s., Evropská 859/115, Praha 6, Vokovice, 16000, CZ

(210) O-573008

(510) (5) léčiva a veterinární přípravky a výrobky, potravní doplňky a dietetické přípravky; (44) služby zdravotní péče.

(511) 5, 44

(540)

EUC Zdraví na dosah

(592) Slovní

(111) **389526**

(220) 30.06.2021
(320) 30.06.2021
(442) 29.09.2021
(151) 05.01.2022

(730) **Trikolora Svobodní Soukromníci**, Malostranské náměstí 5/28, Praha 1, Malá Strana, 70900, CZ

(740) Ing. Pavel Nádvořík s.r.o., Klínová 620/1, Ostrava, Hulváky, 70900

(210) O-573095

(591) Barevná

(510) (9) nahraný obsah (počítačové programy, data a informace), nosiče dat, databáze, elektronické publikace ke stažení, nahraný software; (16) papírnické zboží, tiskoviny, letáky, brožury, časopisy (periodika), fotografie (tištěné), grafické reprodukce, grafiky, katalogy, tištěné listky, noviny, plakáty, propisky, pohlednice, publikace, samolepky (papírnické výrobky), papírové a plastové tašky; (35) reklamní, marketingové a propagační služby, on-line inzerce, prodej propagačních materiálů, vydávání a rozšiřování reklamních, propagačních a inzertních materiálů, poskytování obchodních a podnikatelských informací, pomoc při řízení obchodní činnosti, administrativní služby, organizování komerčních a reklamních akcí a výstav, průzkum veřejného mínění, služby v oblasti vztahů s médii, styk s veřejností, vyhledávání sponzorů, nábor politických dobrovolníků; (38) telekomunikace, přenos a šíření informací a dat přes počítačové sítě a internet, poskytování online fór, elektronická pošta, přenos podcastů, on-line přenos elektronických publikací, služby šíření informací prostřednictvím internetu; (41) pořádání a vedení kongresů, pořádání a vedení osobních vzdělávacích fór, pořádání a vedení seminářů, organizování besed, přednášek a školení, nakladatelství a vydavatelství, vydávání textů s výjimkou reklamních, publikační činnost, vzdělávací služby, pořádání společenských, kulturních, vzdělávacích, naučných, politických a sportovních akcí; (45) organizace politických setkání, politický výzkum a politická analýza.

(511) 9, 16, 35, 38, 41, 45

(540)



(593) Obrazová

(111) **389527**

(220) 01.07.2021
(320) 01.07.2021
(442) 29.09.2021
(151) 05.01.2022

(730) **Zahálka Miroslav JUDr.**, Přívozní 1600/2b, Praha 7, Holešovice, 17000, CZ

(740) JUDr. Bc. Lenka Preusová, Bozděchova 1840/7, Praha 5, Smíchov, 15000

(210) O-573132

(510) (35) poradenství při řízení obchodní společnosti, zejména v oblasti systémů řízení dle norem ISO, nábory zaměstnanců, při vedení účetnictví, zpracování velkého množství databázově uložených informací, tzv. práce big data, organizační zajištění chodu obchodní společnosti, obchodní asistenční a recepční služby, služby call centra (prodej po telefonu), pořádání výstav pro reklamní a obchodní účely, provádění auditů v obchodní společnosti, služby správy počítačových souborů; (36) poradenství v oblasti finančního řízení a služby týkající se průzkumu v oblasti financí, poskytování finančního sponzoringu a poradenství v oblasti jeho poskytování, služby realitních kanceláří, správa nemovitostí, pronájem bytů a zastupování vlastníka nemovitosti vůči nájemcům; (37) služby v oblasti drobných oprav v domácnosti, vč. elektroinstalace, počítačového HW, nábytku, vybavení (služby tzv. hodinového manžela), čištění různých předmětů v domácnosti či v kancelářích vč. kompletního úklidu (služby hospodyně), instalace, údržby a oprava počítačového HW; (38) přenos digitálních souborů a elektronické pošty, audio video vysílání - jak živého (streaming), tak ze záznamu, poskytování diskusních místností a fór na internetu, telekonferenční a videokonferenční služby; (39) organizování cest, pronájem vozidel za účelem přepravy, jakož i služeb řidičů, pronájem parkovacích míst, garáží a skladů; (41) pořádání výstav ke kulturním a vzdělávacím účelům, pořádání a vedení konferencí, kongresů a sympozií, překladatelské a tlumočnické služby, fotografování, pořádání zábav, diskoték, koncertů; (42) počítačové a technické služby k zajištění bezpečnosti dat a osobních a dalších údajů, vývoj počítačového programu; (43) služby domovů pro seniory, služby dětských jeslí, služby osobního šéfkuchaře; (45) služby poskytované právníky, právními asistenty a advokáty, vyšetřování a dohled v oblasti fyzické bezpečnosti osob a majetku, služby poskytované fyzickým osobám v souvislosti se společenskými událostmi, a to společenský doprovod.

(511) 35, 36, 37, 38, 39, 41, 42, 43, 45

(540)

DocThor

(592) Slovní

- (111) **389528**
(220) 02.07.2021
(320) 02.07.2021
(442) 29.09.2021
(151) 05.01.2022
(730) **Tumová Jolana**, Víno 5, Slezské Rudoltice, 79397, CZ
(740) Jirousek, Skalník, Bernatík a partneři, advokátní kancelář, JUDr. Martin Skyba, advokát, Preslova 361/9, Ostrava, 70200
(210) O-573162
(510) (14) šperky vyrobené ze zlata a stříbra, klenoty, drahokamy; (40) zakázková výroba šperků ze zlata a stříbra.
(511) 14, 40
(540)



(593) Obrazová

- (111) **389529**
(220) 02.07.2021
(320) 02.07.2021
(442) 29.09.2021
(151) 05.01.2022
(730) **Sumi Agro Czech s.r.o.**, Na strži 1702/65, Praha 4, Nusle, 14000, CZ
(740) Mgr. Jana Šuranová Traplová, advokátka, Přístavní 531/24, Praha 7, Holešovice, 17000
(210) O-573163
(510) (5) přípravky na ochranu rostlin (fungicidy, herbicidy, insekticidy a přípravky na hubení plevelu a parazitů).
(511) 5
(540) **Metsuko**
(592) Slovní

- (111) **389530**
(220) 02.07.2021
(320) 02.07.2021
(442) 29.09.2021
(151) 05.01.2022
(730) **Roflíková Marcela Ing.**, U Vodojemu 2517, Brandýs nad Labem-Stará Boleslav, Brandýs nad Labem, 25001, CZ
(740) HM PARTNERS s.r.o., Štefánikova 1163/12, Koprivnice, 74221
(210) O-573174
(591) Barevná
(510) (35) obchodní činnost a poskytování pomoci při řízení obchodní činnosti, propagační a reklamní činnost, a to vše v oblasti mindfulness (všímavost); (41) tvorba vzdělávacích programů a výcviků, vedení a lektorování vzdělávacích programů a výcviků, přednášková činnost, psaní článků a to vše v oblasti mindfulness (všímavost); (42) výzkumy a průzkumy přínosů mindfulness (všímavost), vytváření sw aplikací pro podporu využívání mindfulness (všímavost).
(511) 35, 41, 42

(540)



(593) Obrazová

- (111) **389531**
(220) 02.07.2021
(320) 02.07.2021
(442) 29.09.2021
(151) 05.01.2022
(730) **Kofola ČeskoSlovensko a.s.**, Nad Porubkou 2278/31a, Ostrava, Poruba, 70800, CZ
(740) Rott, Růžička & Guttman a spol., Vyskočilova 1566, Praha 4, Michle, 14000
(210) O-573186
(510) (9) počítačové softwarové aplikace (stahovatelné), elektronické publikace (stahovatelné); (16) tištěné publikace, tiskoviny; (25) oděvy, obuv, pokrývky hlavy, trička, sportovní trička, dresy, tílka, mikiny, sportovní oblečení, svrchní ošacení, šátky, šály, čelenky (oblečení), konfekce (oděvy); (28) zařízení hřišť pro děti, mládež a dospělé (na hru, sport a cvičení); (35) organizování zákaznických věrnostních, motivačních a reklamních programů; (36) finanční sponzorování; (37) výstavba hřišť pro děti, mládež a dospělé (na hru, sport a cvičení), výstavba sportovišť pro děti, mládež a dospělé (na hru, sport a cvičení), výstavba discgolf hřišť, výstavba sportovních drah na in-line bruslení, výstavba singletrack parků, výstavba bike parků, výstavba mtb parků, výstavba běžeckých tras, výstavba cyklo tras, instalace a údržba zboží uvedeného v třídě 28 tohoto seznamu; (41) organizování akcí na volnočasové aktivity pro děti, mládež a dospělé (výchovně vzdělávací, zábavné, sportovní a kulturní aktivity), pořádání sportovních soutěží, organizování vědomostních nebo zábavných soutěží, zábavní parky, sportovní parky, poskytování sportovních zařízení, poskytování sportovních ploch, poskytování zařízení k odpočinku a rekreaci, poskytování sportovišť, poskytování dětských hřišť, výchovná, vzdělávací a poradenská činnost týkající se duševního a tělesného rozvoje osobnosti, pořádání sportovních soutěží, vzdělávání, služby osobních trenérů, online poskytování elektronických publikací (bez možnosti kopírování); (44) dietetické a výživové poradenství, zdravotní poradenství, péče o zdravotní kondici lidí (lékařské služby), poradenství v oblasti stravování (zdravotní poradenství), lékařské poradenství v oblasti zdravého životního stylu.
(511) 9, 16, 25, 28, 35, 36, 37, 41, 44

(540) **RAJEC OUTFITKO**

(592) Slovní

- (111) **389532**
(220) 06.07.2021
(320) 06.07.2021
(442) 29.09.2021
(151) 05.01.2022
(730) **Hásek Rudolf Mgr.**, Ke Hřišti 845, Starý Plzenec, 33202, CZ
(210) O-573205
(510) (13) zbraně a střelivo; (25) oděvy; (35) reklamní, marketingové a propagační služby, obchodní služby s výše uvedenými výrobky ve třídách 13 a 25, obchodní informace pro spotřebitele, maloobchod a velkoobchod s výše uvedenými výrobky ve třídách 13 a 25, dražební služby, pomoc v obchodní a podnikatelské činnosti, management a administrativní služby, řízení lidských zdrojů a náborové služby, obchodní konzultační a poradenské služby; (39) balení a skladování zboží, doprava a přeprava, dopravní informace, poradenské a rezervační služby, parkování a uskladnění vozidel, zprostředkování dopravních služeb; (41) zveřejňování, oznamování a psaní textů, digitální video, audio a multimediální zábavní vydavatelské služby, hudební nakladatelství, knihy (vydávání knih), služby v oblasti vzdělávání, zábavy a sportu, agentury zajišťující rezervaci zábavy, akreditace (certifikace) dosaženého vzdělání, audio zábava, audiovizuální

ukázkové prezentace, biografy, diskotéky, divadelní představení, animovaná i na živo, fankluby, filmová distribuce, filmová studia, organizování konferencí, výstav a soutěží, hazardní hry, zvuková, obrazová a multimediální produkce a fotografie, služby v oblasti sportu a fitness, vzdělávací a školicí služby, zábavní a tematické parky, poutě, zoo a muzea, rezervace vstupenek na vzdělávací, zábavní a sportovní aktivity a akce a související rezervační služby, překladatelské a tlumočnické služby, služby v oblasti živých vystoupení; (45) bezpečnostní služby, záchranné služby, služby ostrahy a vymáhací služby, osobní a společenské služby, a to politické služby, právní služby, detektivní služby, forenzní poradenství pro kriminální vyšetřování, hledání osob unikajících před spravedlností, kriminální vyšetřování, pátrání po neznámých osobách, poradenské služby v oblasti soukromého vyšetřování, poskytování služeb v oblasti prověřování osob, služby v oblasti ověřování identity, služby v oblasti pátrání po osobách na útěku (uprchlíků), vyhledávání osobních informací, seznamovací služby, pohřební služby, arbitrážní, zprostředkovatelské služby a služby v oblasti řešení sporů, konzultace pro politické kampaně, konzultace v oblasti politiky, mediace (smírné řešení sporů), organizace politických setkání, politické poradenství, politický výzkum a politická analýza, poskytování informací k tématům týkajících se lidských práv, příprava předpisů, služby v oblasti politického lobování.

(511) 13, 25, 35, 39, 41, 45
(540)

GUNSTERS MARKET

(593) Obrazová

(111) **389533**
(220) 06.07.2021
(320) 06.07.2021
(442) 29.09.2021
(151) 05.01.2022
(730) **Hásek Rudolf Mgr.**, Ke Hřišti 845, Starý Plzenec, 33202, CZ
(210) O-573209
(591) Barevná
(510) (35) reklamní, marketingové a propagační služby, obchodní služby a informace pro spotřebitele, dražební služby, pomoc v obchodní a podnikatelské činnosti, management a administrativní služby, řízení lidských zdrojů a náborové služby, obchodní konzultační a poradenské služby; (36) finanční odhady, finanční, peněžní a bankovní služby, pojišťovací služby, poskytování bezpečnostních schránek, služby nemovitostní (realitní služby), služby úschovy, získávání finančních prostředků a finanční sponzorování, finanční informace, údaje, poradenské a konzultační služby, rating (finanční ohodnocení) a úvěrové zprávy, oceňovací služby, služby v oblasti rizikového kapitálu, finanční a realitní oceňování; (41) zveřejňování, oznamování a psaní textů, digitální video, audio a multimediální zábavní vydavatelské služby, hudební nakladatelství, knihy (vydávání knih), služby v oblasti vzdělávání, zábavy a sportu, agentury zajišťující rezervaci zábavy, akreditace [certifikace] dosaženého vzdělání, audio zábava, audiovizuální ukázkové prezentace, biografy, diskotéky, divadelní představení, animovaná i na živo, fankluby, filmová distribuce, filmová studia, organizování konferencí, výstav a soutěží, hazardní hry, zvuková, obrazová a multimediální produkce a fotografie, služby v oblasti sportu a fitness, vzdělávací a školicí služby, zábavní a tematické parky, poutě, zoo a muzea, rezervace vstupenek na vzdělávací, zábavní a sportovní aktivity a akce a související rezervační služby, překladatelské a tlumočnické služby, služby v oblasti živých vystoupení; (42) služby v oblasti informačních technologií, vědecké a technologické služby, inženýrské služby, geodetické a průzkumné služby, služby testování, služby ověřování a služby kontroly kvality; (43) dočasně ubytování, hotely, ubytovny a penziony, prázdninové a turistické ubytování, poskytování jídla a nápojů, bary, catering (poskytování jídla a nápojů), firemní akce (poskytování jídel a nápojů), gril - restaurace; (45) bezpečnostní služby, záchranné služby, služby ostrahy a vymáhací služby, osobní a společenské služby, a to politické služby, právní služby, detektivní služby, forenzní poradenství pro kriminální vyšetřování, hledání osob unikajících před spravedlností, kriminální vyšetřování, pátrání po neznámých osobách, poradenské služby v oblasti soukromého vyšetřování, poskytování služeb v oblasti prověřování osob, služby v oblasti ověřování identity, služby v oblasti pátrání po osobách na útěku (uprchlíků), vyhledávání osobních informací, seznamovací služby, pohřební služby, arbitrážní, zprostředkovatelské služby a služby v oblasti řešení sporů,

konzultace pro politické kampaně, konzultace v oblasti politiky, mediace (smírné řešení sporů), organizace politických setkání, politické poradenství, politický výzkum a politická analýza, poskytování informací k tématům týkajících se lidských práv, příprava předpisů, služby v oblasti politického lobování.

(511) 35, 36, 41, 42, 43, 45
(540)

egomatrix

(593) Obrazová

(111) **389534**
(220) 08.07.2021
(320) 08.07.2021
(442) 22.09.2021
(151) 05.01.2022
(730) **Eagleline Limited**, The Victoria Centre, Unit 2, Lower Ground Floor, Valletta Road, Mosta, MT
(740) JUDr. Pavel Hrášek, advokát, Týnská 1053/21, Praha 1, Staré Město, 11000
(210) O-573266
(591) Barevná
(510) (9) software na elektronické hry, software pro počítačové hry, programy pro počítačové hry, programy pro elektronické hry, softwarové programy na video hry, interaktivní programy pro video hry, cartridge na počítačové hry (software), cartridge na video hry (software), software videoher, vzdělávací software, aplikační software, komunitní software, počítačový telefonní software, interaktivní počítačový software, počítačový komunikační software, počítačové programy, software, elektronické komponenty do hracích automatů, cartridge s hrami používané s elektronickými hracími přístroji, peněžní automaty, počítače a počítačový hardware, komunikační servery (počítačový hardware), hardware VPN (virtuální privátní síť), hardware serverů pro přístup k síti, hardware pro LAN (místní počítačovou síť), počítačový hardware pro připojení k sítím, počítačový hardware pro počítačem ovládané softwarové inženýrství, automaty hudební, hrací skříně uváděné do chodu vhozením mince; (28) hry, sportovní hry, manipulační hry, mechanické hry, hudební hry, elektronické hry, společenské hry, stolní hry, kvízové hry, zařízení na hry, arkády (počítačové hry), hry rozvíjející dovednosti a akční hry, přenosné elektronické hry, kapesní počítačové hry, losovací bubny (loterie), loterijní lístky, hrací automaty, hrací automaty na mince, hrací zařízení na bankovky, LCD hrací automaty, žetony (hrací známky), hrací žetony, hrací stoly, zábavní přístroje k použití v hernách, herní automaty; (41) hazardní hry, loterie, losování cen (loterie), pořádání loterií, provozování loterií, loterní služby, organizování a vedení loterií, pronájem hracích automatů, služby kasina, poskytování zařízení kasin, pronájem kasino her, herní kasina (provozování), poskytování heren, provozování heren, služby heren, služby v oblasti kasin, heren a hazardních her, vzdělávací služby v oblasti počítačového softwaru.

(511) 9, 28, 41
(540)

Horror Joker

(593) Obrazová

(111) **389535**
(220) 08.07.2021
(320) 08.07.2021
(442) 22.09.2021
(151) 05.01.2022
(730) **Eagleline Limited**, The Victoria Centre, Unit 2, Lower Ground Floor, Valletta Road, Mosta, MT
(740) JUDr. Pavel Hrášek, advokát, Týnská 1053/21, Praha 1, Staré Město, 11000
(210) O-573267

(510) (9) software na elektronické hry, software pro počítačové hry, programy pro počítačové hry, programy pro elektronické hry, softwarové programy na video hry, interaktivní programy pro video hry, cartridge na počítačové hry (software), cartridge na video hry (software), software videoher, vzdělávací software, aplikační software, komunitní software, počítačový telefonní software, interaktivní počítačový software, počítačový komunikační software, počítačové programy, software, elektronické komponenty do hracích automatů, cartridge s hrami používané s elektronickými hracími přístroji, peněžní automaty, počítače a počítačový hardware, komunikační servery (počítačový hardware), hardware VPN (virtuální privátní sítě), hardware serverů pro přístup k síti, hardware pro LAN (místní počítačovou síť), počítačový hardware pro připojení k sítím, počítačový hardware pro počítačem ovládané softwarové inženýrství, automaty hudební, hrací skříně uváděné do chodu vhozením mince; (28) hry, sportovní hry, manipulační hry, mechanické hry, hudební hry, elektronické hry, společenské hry, stolní hry, kvízové hry, zařízení na hry, arkády (počítačové hry), hry rozvíjející dovednosti a akční hry, přenosné elektronické hry, kapesní počítačové hry, losovací bubny (loterie), loterijní lístky, hrací automaty, hrací automaty na mince, hrací zařízení na bankovky, LCD hrací automaty, žetony (hrací známky), hrací žetony, hrací stoly, zábavní přístroje k použití v hernách, herní automaty; (41) hazardní hry, loterie, losování cen (loterie), pořádání loterií, provozování loterií, loterní služby, organizování a vedení loterií, pronájem hracích automatů, služby kasina, poskytování zařízení kasin, pronájem kasino her, herní kasina (provozování), poskytování heren, provozování heren, služby heren, služby v oblasti kasin, heren a hazardních her, vzdělávací služby v oblasti počítačového softwaru.

(511) 9, 28, 41

(540)

Horror Joker

(592) Slovní

(111) **389536**

(220) 09.07.2021

(320) 09.07.2021

(442) 29.09.2021

(151) 05.01.2022

(730) **HL Assets s.r.o.**, č. p. 194, Modletice, 25101, CZ

(210) O-573281

(510) (5) tekuté, pevné nebo práškové potravinové doplňky a doplňky výživy, potravinové doplňky, funkční potraviny jako potravinové doplňky, tekuté, tuhé nebo práškové směsi jako potravinové doplňky, potravinové doplňky pro lidské použití, nápojové směsi jako doplňky stravy, potraviny pro speciální lékařskou výživu, nutriční přípravky pro léčebné nebo lékařské účely; (29) formovaný upravený rostlinný protein pro použití jako náhražka masa; (30) přípravky z obilovin, pečiva a cukrářských výrobků, potravinové lístky na bázi obilovin, sušenky, neléčivé náhražky potravin obsahujících náhražky sóji, ovsu, rýže nebo pšenice nebo rostlinných bílkovin nebo rostlinných alternativ neobsahujících ovocné příchutě, určené k okamžité nebo následné spotřebě, zejména obsahující sóju, oves, rýži nebo pšenici, potraviny vyrobené ze sóji, ovsu, rýže nebo pšenice; sušenka, chléb, dorty, sušenky, pudink, pečivo, koláče, vafle, palačinka, karamel (cukroví), žvýkačky, těstoviny, zmrzliny, prášky pro výrobu zmrzliny, čokolády, cereálie, cereální tyčinky, cereální tyčinky s vysokým obsahem bílkovin.

(511) 5, 29, 30

(540)

Mana | Food for a better life.

(592) Slovní

(111) **389537**

(220) 09.07.2021

(320) 09.07.2021

(442) 29.09.2021

(151) 05.01.2022

(730) **WATCH STAR MEDIA s.r.o.**, Olšanská 54/3, Praha 3, Žižkov, 13000, CZ

(740) Fialová advokátní kancelář, Mgr. Petra Fialová, Vinohradská 1899/112, Praha 3, Vinohrady, 13000

(210) O-573286

(510) (9) informační technologie a audiovizuální, multimediální a fotografické přístroje, paměťová zařízení a média, elektronické noviny ke stažení, nosiče dat; (16) tiskoviny, noviny, denní tisk (noviny), časopisy, knihy, tištěné propagační materiály, fotografie; (35) rozšiřování reklamních marketingových a propagačních materiálů, reklamní, marketingové a propagační služby, obchodní analýzy, informační služby a průzkumy trhu,

online inzerce v počítačové síti, průzkum veřejného mínění, vydávání tiskovin pro reklamní účely; (38) přenos a šíření informací a dat přes počítačové sítě a internet, poskytování přístupu do internetových (diskuzních) fór; (41) zveřejňování, oznamování a psaní textů, vydávání tiskovin, nakladatelské služby, vydávání elektronických publikací.

(511) 9, 16, 35, 38, 41

(540)

Ona ví
PRO ŠIKOVNÉ RUCE A ÚTULNÝ DOMOV

(593) Obrazová

(111) **389538**

(220) 11.07.2021

(320) 11.07.2021

(442) 29.09.2021

(151) 05.01.2022

(730) **VINAŘSTVÍ SOVIŠ s.r.o.**, č. p. 223, Blatnice pod Svatým Antonínkem, 696 71, CZ

(210) O-573309

(510) (16) tiskárenské výrobky, papírnické zboží a vzdělávací potřeby (s výjimkou přístrojů); (33) alkoholické nápoje (s výjimkou piva); (43) dočasné ubytování, hotely, ubytovny a penziony, prázdninové a turistické ubytování, poskytování hotelového ubytování.

(511) 16, 33, 43

(540)



(593) Obrazová

(111) **389539**

(220) 09.07.2021

(320) 09.07.2021

(442) 29.09.2021

(151) 05.01.2022

(730) **Wagner Radan**, Legii 350/15, Říčany, 25101, CZ

(740) Advokátní kancelář Pokorný, Wagner & partneři, s.r.o., Klimentská 1216/46, Praha 1, Nové Město, 11000

(210) O-573314

(510) (9) elektronické publikace, software pro grafické umění; (16) časopisy, periodika, knihy, noviny, tisky grafických uměleckých děl, tištěná periodika z oblasti figurativního umění; (35) inzerce, marketing, reklama online, překlad informací do počítačových databází, zpracování textů, poskytování komerčních a obchodních informací, propagace uměleckých děl druhých prostřednictvím poskytování on-line portfolií přes webovou stránku, propagace, reklama a marketing online webových stránek, reklama v periodikách, brožurách a novinách, pořádání a vedení uměleckých výstav pro komerční nebo reklamní účely, poskytování uživatelských recenzí pro komerční nebo reklamní účely; (36) finanční sponzorování akcí výtvarného umění, poskytování informací vztahujících se k oceňování uměleckých děl, oceňování uměleckých děl, poskytování grantů na výzkum v oblasti umění; (41) elektronická nakladatelská činnost (služby), vydávání recenzí, poskytování uživatelských recenzí pro zábavní nebo kulturní účely, poskytování online knižních recenzí, zveřejňování on-line recenzí v oblasti zábavy, vzdělávací služby týkající se umění, vzdělávací služby v oblasti umění, vzdělávací služby v oblasti designu, služby uměleckých galerií

poskytované online prostřednictvím telekomunikačního spojení, kulturní činnost a výstavnictví, galerijní činnost, výstavní služby pro vzdělávací účely/pro zábavní účely, služby umělecké galerie, umělecké galerie (služby), rozhovory se současnými osobnostmi za účelem zábavy, rozhovory se současnými osobnostmi ke vzdělávacím účelům, vedení workshopů a seminářů v oblasti hodnocení uměleckých děl, organizování uměleckých soutěží; (42) design - grafické umění, grafický design, umělecký design, design uměleckých děl, příprava zpráv vztahujících se k uměleckému designu, ověřování pravosti v oboru uměleckých děl, hosting digitálního obsahu, jmenovitě online časopisů a blogů, poskytování prostoru na internetu pro webové blogy, tvorba elektronicky uložených webových stránek pro online služby a internet, služby designu webových stránek, příprava zpráv z oblasti designu.

(511) 9, 16, 35, 36, 41, 42
(540)



(593) Obrazová

(111) **389540**
(220) 12.07.2021
(320) 12.07.2021
(442) 29.09.2021
(151) 05.01.2022
(730) **KUBÍČEK a.s.**, Francouzská 417/81, Brno, Zábřovice, 60200, CZ
(740) PatentEnter s.r.o., Koliště 1965/13a, Brno, Černá Pole, 60200
(210) O-573315

(510) (12) balóny, vzducholoď, vznášedla a terénní vozidla, jejich součásti a příslušenství, letadla, padáky, kluzáky; (20) nafukovací reklamní balony a poutače; (24) textilie, zejména pro letectví, reklamu, stavebnictví a sport, technické textilie nepropouštějící plyn pro balóny a vzducholoď, výrobky z takových textilií, zejména nafukovací poutače pro nafukování vzduchem nebo plynem; (28) nafukovací výrobky pro zábavní a sportovní účely, skákací hrady, nafukovací hračky připomínající vzdušné dopravní prostředky, padákové kluzáky (paraglidy), rogala; (37) údržba letadel, opravy letadel; (39) pronájem létajících strojů, zprostředkování cest letadlem, služby v oblasti leteckého cestovního ruchu, doprava cestujících vzducholoď.

(511) 12, 20, 24, 28, 37, 39
(540)



(593) Obrazová

(111) **389541**
(220) 14.07.2021
(320) 14.07.2021
(442) 29.09.2021
(151) 05.01.2022
(730) **Vzdělávací institut pro Moravu, zařízení pro další vzdělávání pedagogických pracovníků a středisko služeb školám, příspěvková organizace**, Hybešova 253/15, Brno, Staré Brno, 60200, CZ
(210) O-573399

(510) (41) služby v oblasti vzdělávání, zábavy a sportu, vzdělávací a školicí služby.

(511) 41
(540)

VIM

(592) Slovní

(111) **389542**
(220) 18.07.2021
(320) 18.07.2021
(442) 29.09.2021
(151) 05.01.2022
(730) **WJ Global Group s.r.o.**, Národní obrany 826/31, Praha 6, Bubeneč, 16000, CZ
(740) Mgr. Jan Slunečko, advokát, Týn 640/2, Praha 1, Staré Město, 11000
(210) O-573487
(591) Barevná
(510) (29) masové konzervy, ovocné konzervy, konzervy zeleninové, konzervy rybí, konzervy z mořských plodů, drůbeží konzervy, nápoje na bázi mléka s obsahem ovocné šťávy, mléčné výrobky a jejich náhražky, ovocné šťávy na vaření, zeleninové šťávy na vaření, zeleninové výtažky na vaření (šťávy), hotová zeleninová jídla, hotová jídla obsahující převážně maso, hotová jídla z masa, hotová jídla obsahující (převážně) kuřecí maso, hotová jídla obsahující převážně zeleninu, hotová jídla obsahující převážně masové náhražky, mražená hotová jídla obsahující převážně zeleninu, hotová vařená jídla obsahující převážně kuřecí maso, hotová jídla vyrobená z drůbeže (převážně z drůbeže), omáčky (dipy), zpracované ovoce, houby, zelenina, ořechy a luštěniny; (30) soli, chuťové přísady, ochucovadla a koření, ochucené omáčky, čatni a pasty, masové šťávy (omáčka), pekárenské výrobky, cukrovinky, čokoláda a zákusky, moučníky, dorty a sušenky, pochutiny na bázi rýže, hotová jídla z rýže, svačtinové občerstvení na bázi rýže, loupaná rýže, vařená rýže, celozrná rýže, rýže, tapioka, hotová rýže, obohacená rýže, divoká rýže (upravená), mražená hotová rýže, rýže na páře, instantní rýže, ochucená rýže, moučná jídla, obilniny, koření na pečení, organická zahušťovadla k tepelnému zpracování potravin, hotová jídla obsahující převážně rýži, tuhá a tekutá hotová jídla obsahující převážně rýži, salátové omáčky, konzervované omáčky, pikantní omáčky, omáčky (dochucovadla), kari omáčky, bylinkové omáčky, zeleninová pyré (omáčky), ochucovadla k jídlu, ochucovadla do polévek, ochucovadla ve formě koncentrovaných omáček, ochucovadla ve formě dehydrovaných omáček, směsi koření, kari (koření), potravinová koření, koření drhnuté, kořenici výtažky, kořenici přípravky, marinády obsahující koření, směsi kari koření, kari prášek (koření), příchutě a koření, zahradní bylinky (konzervované -) koření, sušené chilli papričky (koření); (43) restaurace, delikatesy (restaurace), samoobslužné restaurace, gril - restaurace, restaurace (služby), restaurace rychlého občerstvení (služby), restaurace servírující porcované maso, restaurace s odnosem jídel s sebou, turistické restaurace.

(511) 29, 30, 43
(540)



(593) Obrazová

(111) **389543**
(220) 19.07.2021
(320) 19.07.2021
(442) 29.09.2021
(151) 05.01.2022
(730) **Andrýšek David**, Na Kopci 649/19, Rohatec, 69601, CZ
(740) JUDr. Igor Andrýšek, Masarykovo nám. 120/22, Hodonín, 69501
(210) O-573490
(510) (35) reklama, propagace, řízení, organizace a administrativa obchodní činnosti, kancelářské práce; (41) vzdělávání, školení, zábava, sportovní a kulturní činnosti.
(511) 35, 41

(540) **ANDYS-FITNESS**

(592) Slovní

(111) **389544**

(220) 20.07.2021

(320) 20.07.2021

(442) 29.09.2021

(151) 05.01.2022

(730) **UAX s.r.o.**, č. p. 131, Bernartice nad Odrou, 74101, CZ

(740) Mgr. Roman Fojtásek, advokát, Vinohradská 343/6, Praha 2, Vinohrady, 12000

(210) O-573510

(510) (16) bloky (papírnické výrobky), brožury, časopisy (periodika), dárkové krabičky na pera a tužky, papírové etikety, fotografie, kalendáře, kancelářské potřeby, katalogy, knihy, knížky (brožované), obrazy, nálepky na zeď, noviny, papír, plakáty, razítka, tiskárenské výrobky, papírnické zboží a vzdělávací potřeby, tiskoviny, tištěné publikace, obchodní formuláře, psací potřeby, letáky, prospekty, tisky; (18) aktovky, batohy, brašny přes rameno, cestovní kabelky, cestovní kufry, cestovní soupravy (kožené výrobky), cestovní vaky, cestovní zavazadla, dámské kabelky, deštníky a slunečníky, deštníkové hole, dětské brašny přes rameno, kabelky, klíčenky, kosmetické kabelky, kufry a cestovní tašky, kufříky, kůže a imitace kůže, nákupní tašky, obaly na oděvy (cestovní), obaly na zavazadla, oděvy pro zvířata, plážové tašky, pouzdra na klíče, pracovní tašky, sáčky, sedlářské výrobky, biče a postroje pro zvířata, sportovní tašky, školní batohy, tašky, tašky na kolečkách, toaletní tašky, zavazadla, peněženky, vycházkové hole, umělé kožesiny; (21) hrmky, šálky, skleničky; (24) koupelnový textil, kuchyňský textil a stolní prádlo, látky, textilie, ložní prádlo a příkrývky, povlaky na polštáře, prostěradla, povlečení, osušky, ručníky, tapety a závěsy na stěnu; (25) blejzry, boa, body (oděvy), bolera, boty do vody, bundy, čapky, čelenky (oděvy), čepice (pokrývky hlavy), čepice s kšiltlem, chrániče uší (proti chladu, jako pokrývka hlavy), dámské spodní prádlo, dětské oděvy, dětské oblečení, dětská obuv a obuvní doplňky, dětské plenkové kalhotky (části oděvů), dětské pokrývky hlavy, dupačky, džíny a džínové oblečení, elastické kalhoty, funkční spodní prádlo, kabáty, kalhoty, kamaše, kapuce, klapky na uši, kloboučky, klobouky, kojenecké spodní prádlo, kojenecké svrchní oděvy, kombinézy, konfekce, korzety, košile, kostýmy, kožené pásky, kožené obuv, kožené oděvy, kožesiny (oděvy), koupací obuv, koupací pláště, kravaty a šátky, kukly, látkové bryndáčky, legíny, mateřské oblečení, mikiny, motýlky, nákrčníky, návleky, noční košile a pyžama, obuv, obuv pánská, obuv pro děti, obuv pro volný čas, obuv sportovní, obuv plážová, obuv na hory, oděvy, oděvy na ochranu oblečení, oděvy plážové, oděvy pro volný čas, oděvy pro sport, opasky, pánská a dámská obuv, oděvy vyrobené z imitace kůže, oděvy vyrobené z kůže, pánská a dámská saka, kabáty, kalhoty, vesty, pánské a dámské plavky, pánské obleky, pánské spodní prádlo, pantofle, papírové oděvy, pásky, pláště, pláštěnky, plastové dětské bryndáčky, plesové šaty, pletené oděvní výrobky, podkolenky, pokrývky hlavy, polokošile, ponča, ponožky, potítka na zápěstí, pracovní obuv, pracovní oděvy, převlečníky, přehozy (přes ramena), punčochové zboží, punčochy, pyžama, reflexní bundy, roláky, roušky (módní oděvy), rukávničky, rukavice, rozlišovací vesty, saka, šály, šátky, šatové sukně, šaty, školní uniformy, sluneční kšilty, šortky, spodní části oblečení, spodní prádlo, společenská obuv, společenské oblečení (obleky), společenské šaty, sportovní čepice a klobouky, sportovní dresy, sportovní oblečení, sportovní obuv, sportovní oděvy, sukně, svetry, svrchní oděvy, svrchníky, tepláky, teplé vesty, tílka, trička, trikoty, uniformy, vesty, zástěry, župany; (35) administrativní služby, hodnocení dopadu reklamy na cílové skupiny, informační služby vztahující se k reklamě, inzerce a inzertní služby, konzultace v oblasti obchodní strategie, konzultační a poradenské služby a pomoc v oblasti reklamní, marketingové a propagační činnosti, kreslení návrhů pro reklamní účely, maloobchodní prodej oblečení, maloobchodní prodej obuvi, maloobchodní prodej pokrývek hlavy, maloobchodní prodej textilií, maloobchodní prodej zavazadel, marketing zboží a služeb pro třetí osoby, marketingová asistence, navrhování reklamních log, návrhy reklamních materiálů, příprava reklamních materiálů, velkoobchodní prodej oblečení, velkoobchodní prodej obuvi, velkoobchodní prodej pokrývek hlavy, velkoobchodní prodej textilií, velkoobchodní prodej zavazadel; (40) potisk triček, potiskování textilií, zakázkové krejčovství.

(511) 16, 18, 21, 24, 25, 35, 40

(540) **Horský kluci**

(592) Slovní

(111) **389545**

(220) 20.07.2021

(320) 20.07.2021

(442) 29.09.2021

(151) 05.01.2022

(730) **UAX s.r.o.**, č. p. 131, Bernartice nad Odrou, 74101, CZ

(740) Mgr. Roman Fojtásek, advokát, Vinohradská 343/6, Praha 2, Vinohrady, 12000

(210) O-573511

(510) (16) bloky (papírnické výrobky), brožury, časopisy (periodika), dárkové krabičky na pera a tužky, papírové etikety, fotografie, kalendáře, kancelářské potřeby, katalogy, knihy, knížky (brožované), obrazy, nálepky na zeď, noviny, papír, plakáty, razítka, tiskárenské výrobky, papírnické zboží a vzdělávací potřeby, tiskoviny, tištěné publikace, obchodní formuláře, psací potřeby, letáky, prospekty, tisky; (18) aktovky, batohy, brašny přes rameno, cestovní kabelky, cestovní kufry, cestovní soupravy (kožené výrobky), cestovní vaky, cestovní zavazadla, dámské kabelky, deštníky a slunečníky, deštníkové hole, dětské brašny přes rameno, kabelky, klíčenky, kosmetické kabelky, kufry a cestovní tašky, kufříky, kůže a imitace kůže, nákupní tašky, obaly na oděvy (cestovní), obaly na zavazadla, oděvy pro zvířata, plážové tašky, pouzdra na klíče, pracovní tašky, sáčky, sedlářské výrobky, biče a postroje pro zvířata, sportovní tašky, školní batohy, tašky, tašky na kolečkách, toaletní tašky, zavazadla, peněženky, vycházkové hole, umělé kožesiny; (21) hrmky, šálky, skleničky; (24) koupelnový textil, kuchyňský textil a stolní prádlo, látky, textilie, ložní prádlo a příkrývky, povlaky na polštáře, prostěradla, povlečení, osušky, ručníky, tapety a závěsy na stěnu; (25) blejzry, boa, body (oděvy), bolera, boty do vody, bundy, čapky, čelenky (oděvy), čepice (pokrývky hlavy), čepice s kšiltlem, chrániče uší (proti chladu, jako pokrývka hlavy), dámské spodní prádlo, dětské oděvy, dětské oblečení, dětská obuv a obuvní doplňky, dětské plenkové kalhotky (části oděvů), dětské pokrývky hlavy, dupačky, džíny a džínové oblečení, elastické kalhoty, funkční spodní prádlo, kabáty, kalhoty, kamaše, kapuce, klapky na uši, kloboučky, klobouky, kojenecké spodní prádlo, kojenecké svrchní oděvy, kombinézy, konfekce, korzety, košile, kostýmy, kožené pásky, kožené obuv, kožené oděvy, kožesiny (oděvy), koupací obuv, koupací pláště, kravaty a šátky, kukly, látkové bryndáčky, legíny, mateřské oblečení, mikiny, motýlky, nákrčníky, návleky, noční košile a pyžama, obuv, obuv pánská, obuv pro děti, obuv pro volný čas, obuv sportovní, obuv plážová, obuv na hory, oděvy, oděvy na ochranu oblečení, oděvy plážové, oděvy pro volný čas, oděvy pro sport, opasky, pánská a dámská obuv, oděvy vyrobené z imitace kůže, oděvy vyrobené z kůže, pánská a dámská saka, kabáty, kalhoty, vesty, pánské a dámské plavky, pánské obleky, pánské spodní prádlo, pantofle, papírové oděvy, pásky, pláště, pláštěnky, plastové dětské bryndáčky, plesové šaty, pletené oděvní výrobky, podkolenky, pokrývky hlavy, polokošile, ponča, ponožky, potítka na zápěstí, pracovní obuv, pracovní oděvy, převlečníky, přehozy (přes ramena), punčochové zboží, punčochy, pyžama, reflexní bundy, roláky, roušky (módní oděvy), rukávničky, rukavice, rozlišovací vesty, saka, šály, šátky, šatové sukně, šaty, školní uniformy, sluneční kšilty, šortky, spodní části oblečení, spodní prádlo, společenská obuv, společenské oblečení (obleky), společenské šaty, sportovní čepice a klobouky, sportovní dresy, sportovní oblečení, sportovní obuv, sportovní oděvy, sukně, svetry, svrchní oděvy, svrchníky, tepláky, teplé vesty, tílka, trička, trikoty, uniformy, vesty, zástěry, župany; (35) administrativní služby, hodnocení dopadu reklamy na cílové skupiny, informační služby vztahující se k reklamě, inzerce a inzertní služby, konzultace v oblasti obchodní strategie, konzultační a poradenské služby a pomoc v oblasti reklamní, marketingové a propagační činnosti, kreslení návrhů pro reklamní účely, maloobchodní prodej oblečení, maloobchodní prodej obuvi, maloobchodní prodej pokrývek hlavy, maloobchodní prodej textilií, maloobchodní prodej zavazadel, marketing zboží a služeb pro třetí osoby, marketingová asistence, navrhování reklamních log, návrhy reklamních materiálů, příprava reklamních materiálů, velkoobchodní prodej oblečení, velkoobchodní prodej obuvi, velkoobchodní prodej pokrývek hlavy, velkoobchodní prodej textilií, velkoobchodní prodej zavazadel; (40) potisk triček, potiskování textilií, zakázkové krejčovství.

(511) 16, 18, 21, 24, 25, 35, 40

(540)

Hory volají

(592) Slovní

(111) **389546**

(220) 20.07.2021

(320) 20.07.2021

(442) 29.09.2021

(151) 05.01.2022
(730) **UAX s.r.o.**, č. p. 131, Bernartice nad Odrou, 74101, CZ
(740) Mgr. Roman Fojtásek, advokát, Vinohradská 343/6, Praha 2, Vinohrady, 12000

(210) O-573512

(510) (16) bloky (papířnické výrobky), brožury, časopisy (periodika), dárkové krabičky na pera a tužky, papířové etikety, fotografie, kalendáře, kancelářské potřeby, katalogy, knihy, knížky (brožované), obrazy, nálepky na zeď, noviny, papír, plakáty, razítka, tiskárenské výrobky, papířnické zboží a vzdělávací potřeby, tiskoviny, tištěné publikace, obchodní formuláře, psací potřeby, letáky, prospekty, tisky; (18) aktovky, batohy, brašny přes rameno, cestovní kabelky, cestovní kufr, cestovní soupravy (kožené výrobky), cestovní vaky, cestovní zavazadla, dámské kabelky, deštníky a slunečníky, deštníkové hole, dětské brašny přes rameno, kabelky, klíčenky, kosmetické kabelky, kufr, a cestovní tašky, kufríky, kůže a imitace kůže, nákupní tašky, obaly na oděvy (cestovní), obaly na zavazadla, oděvy pro zvířata, plážové tašky, pouzdra na klíče, pracovní tašky, sáčky, sedlářské výrobky, biče a postroje pro zvířata, sportovní tašky, školní batohy, tašky, tašky na kolečkách, toaletní tašky, zavazadla, peněženky, vycházkové hole, umělé kožesiny; (21) hmk, šálky, skleničky; (24) koupelnový textil, kuchyňský textil a stolní prádlo, látky, textilie, ložní prádlo a příkrývky, povlaky na polštáře, prostěradla, povlečení, osušky, ručníky, tapety a závěsy na stěnu; (25) blejzry, boa, body (oděvy), bolera, boty do vody, bundy, čapky, čelenky (oděvy), čepice (pokrývky hlavy), čepice s kšiltem, chrániče uší (proti chladu, jako pokrývka hlavy), dámské spodní prádlo, dětské oděvy, dětské oblečení, dětská obuv a obuvní doplňky, dětské plenkové kalhotky (části oděvů), dětské pokrývky hlavy, dupačky, džíny a džínové oblečení, elastické kalhoty, funkční spodní prádlo, kabáty, kalhoty, kamaše, kapuce, klapky na uši, kloboučky, klobouky, kojenecké spodní prádlo, kojenecké svrchní oděvy, kombinézy, konfekce, korzety, košile, kostýmy, kožené pásky, kožená obuv, kožené oděvy, kožesiny (oděvy), koupací obuv, koupací pláště, kravaty a šátky, kukly, látkové bryndáčky, legíny, mateřské oblečení, mikiny, motýlky, nákrčníky, návleky, noční košile a pyžama, obuv, obuv pánská, obuv pro děti, obuv pro volný čas, obuv sportovní, obuv plážová, obuv na hory, oděvy, oděvy na ochranu oblečení, oděvy plážové, oděvy pro volný čas, oděvy pro sport, opasky, pánská a dámská obuv, oděvy vyrobené z imitace kůže, oděvy vyrobené z kůže, pánská a dámská saka, kabáty, kalhoty, vesty, pánské a dámské plavky, pánské obleky, pánské spodní prádlo, pantofle, papířové oděvy, pásky, pláště, pláštěnky, plastové dětské bryndáčky, plesové šaty, pletené oděvní výrobky, podkolenky, pokrývky hlavy, polokošile, ponča, ponožky, potítka na zápěstí, pracovní obuv, pracovní oděvy, převlečníky, přehozy (přes ramena), punčochové zboží, punčochy, pyžama, reflexní bundy, roláky, roušky (módní oděvy), rukávniky, rukavice, rozlišovací vesty, saka, šály, šátky, šatové sukně, šaty, školní uniformy, sluneční kšilt, šortky, spodní části oblečení, spodní prádlo, společenská obuv, společenské oblečení (obleky), společenské šaty, sportovní čepice a klobouky, sportovní dresy, sportovní oblečení, sportovní obuv, sportovní oděvy, sukně, svetry, svrchní oděvy, svrchníky, tepláky, teplé vesty, tílka, trička, trikoty, uniformy, vesty, zástěry, župany; (35) administrativní služby, hodnocení dopadu reklamy na cílové skupiny, informační služby vztahující se k reklamě, inzerce a inzertní služby, konzultace v oblasti obchodní strategie, konzultační a poradenské služby a pomoc v oblasti reklamní, marketingové a propagační činnosti, kreslení návrhů pro reklamní účely, maloobchodní prodej oblečení, maloobchodní prodej obuvi, maloobchodní prodej pokrývek hlavy, maloobchodní prodej textilií, maloobchodní prodej zavazadel, marketing zboží a služeb pro třetí osoby, marketingová asistence, navrhování reklamních log, návrhy reklamních materiálů, příprava reklamních materiálů, velkoobchodní prodej oblečení, velkoobchodní prodej obuvi, velkoobchodní prodej pokrývek hlavy, velkoobchodní prodej textilií, velkoobchodní prodej zavazadel; (40) potisk triček, potiskování textilií, zakázkové krejčovství.

(511) 16, 18, 21, 24, 25, 35, 40

(540) **Hory volají musím jít**

(592) Slovní

(111) **389547**

(220) 20.07.2021

(320) 20.07.2021

(442) 29.09.2021

(151) 05.01.2022

(730) **Hájková Sřbová Klára**, Bouřilova 1109/1, Praha 9, Černý Most, 19800, CZ

(210) O-573531

(510) (41) dálkové vzdělávání, dálkové vzdělávací kurzy, klubové vzdělávací služby, koučink, koučink [školení], životní koučink (školení), poradenství pro volbu povolání [v oblasti vzdělávání nebo školení], pořádání, vedení a organizování seminářů, pořádání a vedení workshopů [školení], služby osobního trenéra [kondiční trénink], soukromá výuka, vedení kurzů kondičního cvičení, vzdělávací služby, vydávání elektronických knih a časopisů online, korespondenční kurzy; (44) masáže, alternativní medicína.

(511) 41, 44

(540)



(593) Obrazová

(111) **389548**

(220) 21.07.2021

(320) 21.07.2021

(442) 29.09.2021

(151) 05.01.2022

(730) **Viktor Zvolenec**, Federatov 16, Prešov, SK

(210) O-573535

(510) (7) elektrické mixéry na kojeneckou výživu pro použití v domácnosti, elektrické mixéry pro použití v domácnosti, elektrické mixéry na potraviny (pro domácnost), elektrické ruční mixéry pro domácnost, průmyslové mixéry na potraviny (stroje), kuchyňské mixéry, elektrické, elektrické mixéry; (21) mixéry na potraviny (neelektrické), mixéry kuchyňské, s výjimkou elektrických, neelektrických mixéry na použití v domácnosti, šejkry, šejkry prodávané prázdne.

(511) 7, 21

(540)

SmoothieJet

(592) Slovní

(111) **389549**

(220) 22.07.2021

(320) 22.07.2021

(442) 29.09.2021

(151) 05.01.2022

(730) **Kabát Karel**, Ke Karlovu 461/8, Praha 2, Nové Město, 12000, CZ

(740) Mgr. David Müller, Filipova 2016/6, Praha 4, Chodov, 14800

(210) O-573560

(510) (3) přípravky na čištění automobilů, vůně do automobilů, utěrky napuštěné čistícími přípravky na čištění, autošampony, lešticí přípravky na automobily, kapaliny na čištění čelních skel vozidel; (12) protisluneční clony do vozidel, ochranné plachty a folie pro motorová vozidla, sluneční štíty a clony pro motorová vozidla; (17) krycí okenní fólie, zakrývací fólie; (22) ochranné pokrývky na vozidla (netvarované), papířové ochranné přehozy, plastové fólie k použití jako ochranný krycí materiál; (35) maloobchodní a velkoobchodní prodej v oblasti autodoplňků, protislunečních clon, ochranných plachet, fólií, pokrývek a přehozů na vozidla, tvorba reklamních předmětů a reklam, příprava propagačních a obchodních materiálů pro jiné subjekty, výroba reklamních materiálů.

(511) 3, 12, 17, 22, 35

(540)

AntiPták

(592) Slovní

- (111) **389550**
(220) 25.07.2021
(320) 25.07.2021
(442) 29.09.2021
(151) 05.01.2022
(730) **VINAŘSTVÍ SOVIŠ z.s.**, 223, Blatnice pod Svatým Antonínkem, 69671, CZ
(210) O-573586
(510) (16) jednorázové papírové výrobky, a to papírové ubrousky, papír a lepenka, tiskárenské výrobky, papírnické zboží a vzdělávací potřeby (s výjimkou přístrojů); (33) alkoholické nápoje (s výjimkou piva), alkoholické nápoje obsahující ovoce, jakostní známkové víno z Blatnice pod Svatým Antonínkem; (40) 3D reprodukční služby, 3D tisk, aplikace ozdob na oděvy.

(511) 16, 33, 40

(540)

CUVÉE ROHÁČ

(592) Slovní

- (111) **389551**
(220) 26.07.2021
(320) 26.07.2021
(442) 29.09.2021
(151) 05.01.2022
(730) **ANILO TRADE SE**, Českomoravská 2255/12a, Praha 9, Libeň, 19000, CZ

(740) zaeRkováno s.r.o., Vršovická 478/51, Praha 10, Vršovice, 10100

(210) O-573593

- (510) (35) velkoobchodní a maloobchodní služby s léky, léčivými, pečovatelskými potřebami a výrobky pro péči o nemocné, ostatními výrobky ze zdravotního oboru, včetně kosmetiky a kosmetických výrobků, zásilkový prodej a elektronický obchod (e-shop) prostřednictvím komunikačních sítí (internet) s léky, léčivými, pečovatelskými potřebami a výrobky pro péči o nemocné, ostatními výrobky ze zdravotního oboru, včetně kosmetiky a kosmetických výrobků, zprostředkování obchodů s léky a léčivými, organizování propagačních nebo komerčních výstav a předvádění výrobků a služeb pro komerční a reklamní účely, merchandising, služby v oblasti obchodních sítí, obchodní asistence týkající se franchisingu, obchodní poradenství vztahující se k franchisingu; (39) dodávání (doprava) zboží, zejména léků a léčiv, potravinových a vitamínových doplňků, kosmetiky a přípravků do zdravotnických zařízení, lékáren a lékařských praxí, skladování zboží, a to léků a léčiv, potravinových a vitamínových doplňků, kosmetiky a přípravků, distribuce léků a léčiv; (44) příprava lékařských předpisů v lékárnách, služby lékárníků při přípravě receptů, lékárenské služby (příprava léků na předpis), péče o hygienu a krásu osob a zvířat, poradenství a konzultace odborných záležitostí v oboru zdravotnictví, farmaceutické poradenství, veterinární služby.

(511) 35, 39, 44

(540)

PHARMBOX

(592) Slovní

- (111) **389552**
(220) 26.07.2021
(320) 26.07.2021
(442) 29.09.2021
(151) 05.01.2022
(730) **Dunajovské kopce - spolek vinařů**, Sklepní 330, Dolní Dunajovice, 69185, CZ

(210) O-573601

(591) Barevná

- (510) (16) balicí krabice (kartonové), balicí lepicí pásy, balicí tašky, sáčky z papíru, brožury, ceníky, dárkové krabice, dárkové poukazy, dárkové tašky, desky na dokumenty (papírenské zboží), diáře, formuláře (tištěné), fotografie, fotografie (tištěné), hlavičkový papír, dárkový balicí papír, informační brožury, informační prospekty, informační list, kalendáře, kartonové obaly, katalogy, knížky (brožované), mapy, obalové materiály z kartonu, obaly na lahve z papíru nebo lepenky, odborné časopisy, oznámení o společenských událostech, papír a lepenka, papírové tašky na společenské akce, papírové visačky na dárky, plakáty, plastové balicí materiály, pozvánky, příručky (knihy), propagační publikace, přívěsky na dárky, reklamní letáky, reklamní plakáty, tištěné originální etikety na lahve na víno, ručně malované papírové etikety na lahve na víno, etikety z papíru nebo lepenky, tištěné příručky (průvodci), tištěné reklamy, visačky na

- lahve, z papíru nebo lepenky, vizitky; (32) hroznová šťáva, nekvašený hroznový mošt, nápoje z hroznové šťávy, nealkoholické nápoje z hroznové šťávy, nealkoholická vína; (33) hroznové víno, šumivé hroznové víno, alkoholizovaná vína, alkoholické nápoje (lihoviny), alkoholické ovocné extrakty, vína s obsahem alkoholu, vína se sníženým obsahem alkoholu, alkoholické nápoje (s výjimkou piva), alkoholické sycené nápoje, s výjimkou piva, přípravky k výrobě alkoholických nápojů, víno; (35) předvádění výrobků, pořádání předváděcích akcí pro komerční účely, pořádání expozičních pro komerční účely, organizace a řízení prezentací výrobků, prezentace zboží a služeb, obchodní předváděcí akce (pořádání -), pořádání prezentací pro reklamní účely, pořádání výstav pro komerční účely, obchodní informační služby týkající se vína; (41) organizování zábavních soutěží, organizování vzdělávacích soutěží, organizování vzdělávacích výstav, pořádání a řízení komerčních a obchodních konferencí, pořádání a vedení seminářů, pořádání a vedení přednášek, pořádání a řízení slavností s předáváním cen, pořádání a vedení soutěží, pořádání (organizace) soutěží, pořádání přednášek, pořádání soutěží pro zábavní účely, pořádání seminářů zaměřených na vzdělávání, pořádání prezentací pro zábavní účely, pořádání setkání pro zábavní účely, pořádání odborných workshopů a výukových kurzů, další vzdělávání, školení a vzdělávání, dálkové kurzy, dálkové vzdělávání, zajišťování školení a vzdělávání, předávání know-how (odborné vzdělávání), ochutnávání vína pro vzdělávací účely, ochutnávky vín (vzdělávací služby), ochutnávky vín (zábavní služby); (43) služby ochutnávky vín (zajištění nápojů), služby sommelierů, služby vináren, služby poskytující jídlo a nápoje s možností odnohu, služby dodávání nápojů, restaurační a barové služby, poskytování služeb zajišťujících nápoje, podávání alkoholických nápojů, firemní akce (poskytování jídel a nápojů); (44) vinohradnictví, poradenství v oboru vinohradnictví.

(511) 16, 32, 33, 35, 41, 43, 44

(540)

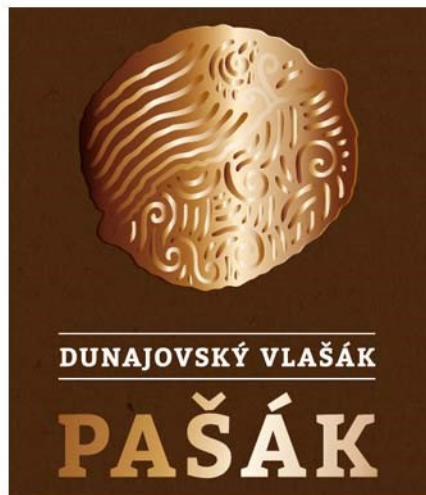

(593) Obrazová

- (111) **389553**
(220) 26.07.2021
(320) 26.07.2021
(442) 29.09.2021
(151) 05.01.2022
(730) **Dunajovské kopce - spolek vinařů**, Sklepní 330, Dolní Dunajovice, 69185, CZ

(210) O-573602

- (510) (16) balicí krabice (kartonové), balicí lepicí pásy, balicí tašky, sáčky z papíru, brožury, ceníky, dárkové krabice, dárkové poukazy, dárkové tašky, desky na dokumenty (papírenské zboží), diáře, formuláře (tištěné), fotografie, fotografie (tištěné), hlavičkový papír, dárkový balicí papír, informační brožury, informační prospekty, informační list, kalendáře, kartonové obaly, katalogy, knížky (brožované), mapy, obalové materiály z kartonu, obaly na lahve z papíru nebo lepenky, odborné časopisy, oznámení o společenských událostech, papír a lepenka, papírové tašky na společenské akce, papírové visačky na dárky, plakáty, plastové balicí materiály, pozvánky, příručky (knihy), propagační publikace, přívěsky na dárky, reklamní letáky, reklamní plakáty, tištěné originální etikety na lahve na víno, ručně malované papírové etikety na lahve na víno, etikety z papíru

nebo lepenky, tištěné příručky (průvodci), tištěné reklamy, visačky na lahve, z papíru nebo lepenky, vizitky; (32) hroznová šťáva, nekvašený hroznový mošt, nápoje z hroznové šťávy, nealkoholické nápoje z hroznové šťávy, nealkoholická vína; (33) hroznové víno, šumivé hroznové víno, alkoholizovaná vína, alkoholické nápoje (lihoviny), alkoholické ovocné extrakty, vína s obsahem alkoholu, vína se sníženým obsahem alkoholu, alkoholické nápoje (s výjimkou piva), alkoholické sycené nápoje, s výjimkou piva, přípravky k výrobě alkoholických nápojů, víno; (35) předvádění výrobků, pořádání předváděcích akcí pro komerční účely, pořádání expozic pro komerční účely, organizace a řízení prezentací výrobků, prezentace zboží a služeb, obchodní předváděcí akce (pořádání -), pořádání prezentací pro reklamní účely, pořádání výstav pro komerční účely, obchodní informační služby týkající se vína; (41) organizování zábavních soutěží, organizování vzdělávacích soutěží, organizování vzdělávacích výstav, pořádání a řízení komerčních a obchodních konferencí, pořádání a vedení seminářů, pořádání a vedení přednášek, pořádání a řízení slavností s předáváním cen, pořádání a vedení soutěží, pořádání (organizace) soutěží, pořádání přednášek, pořádání soutěží pro zábavní účely, pořádání seminářů zaměřených na vzdělávání, pořádání prezentací pro zábavní účely, pořádání setkání pro zábavní účely, pořádání odborných workshopů a výukových kurzů, další vzdělávání, školení a vzdělávání, dálkové kurzy, dálkové vzdělávání, zajišťování školení a vzdělávání, předávání know-how (odborné vzdělávání), ochutnávání vína pro vzdělávací účely, ochutnávky vín (vzdělávací služby), ochutnávky vín (zábavní služby); (43) služby ochutnávky vín (zajištění nápojů), služby sommeliérů, služby vináren, služby poskytující jídlo a nápoje s možností odnohu, služby dodávání nápojů, restaurační a barové služby, poskytování služeb zajišťujících nápoje, podávání alkoholických nápojů, firemní akce (poskytování jídel a nápojů); (44) vinohradnictví, poradenství v oboru vinohradnictví.

(511) 16, 32, 33, 35, 41, 43, 44
(540)



(593) Obrazová

(111) **389554**
(220) 26.07.2021
(320) 26.07.2021
(442) 29.09.2021
(151) 05.01.2022
(730) **Dunajovské kopce - spolek vinařů**, Sklepní 330, Dolní Dunajovice, 69185, CZ
(210) O-573603
(591) Barevná
(510) (16) balicí krabice (kartonové), balicí lepicí pásy, balicí tašky, sáčky z papíru, brožury, ceníky, dárkové krabice, dárkové poukazy, dárkové tašky, desky na dokumenty (papírenské zboží), diáře, formuláře (tištěné), fotografie, fotografie (tištěné), hlavičkový papír, dárkový balicí papír, informační brožury, informační prospekty, informační list, kalendáře, kartonové obaly, katalogy, knížky (brožované), mapy, obalové materiály z kartonu, obaly na lahve z papíru nebo lepenky, odborné časopisy, oznámení o společenských událostech, papír a lepenka, papírové tašky na společenské akce, papírové visačky na dárky, plakáty, plastové balicí materiály, pozvánky, příručky (knihy), propagační publikace, přívěšky na dárky, reklamní letáky, reklamní plakáty, tištěné originální etikety na lahve na

víno, ručně malované papírové etikety na lahve na víno, etikety z papíru nebo lepenky, tištěné příručky (průvodci), tištěné reklamy, visačky na lahve, z papíru nebo lepenky, vizitky; (32) hroznová šťáva, nekvašený hroznový mošt, nápoje z hroznové šťávy, nealkoholické nápoje z hroznové šťávy, nealkoholická vína; (33) hroznové víno, šumivé hroznové víno, alkoholizovaná vína, alkoholické nápoje (lihoviny), alkoholické ovocné extrakty, vína s obsahem alkoholu, vína se sníženým obsahem alkoholu, alkoholické nápoje (s výjimkou piva), alkoholické sycené nápoje, s výjimkou piva, přípravky k výrobě alkoholických nápojů, víno; (35) předvádění výrobků, pořádání předváděcích akcí pro komerční účely, pořádání expozic pro komerční účely, organizace a řízení prezentací výrobků, prezentace zboží a služeb, obchodní předváděcí akce (pořádání -), pořádání prezentací pro reklamní účely, pořádání výstav pro komerční účely, obchodní informační služby týkající se vína; (41) organizování zábavních soutěží, organizování vzdělávacích soutěží, organizování vzdělávacích výstav, pořádání a řízení komerčních a obchodních konferencí, pořádání a vedení seminářů, pořádání a vedení přednášek, pořádání a řízení slavností s předáváním cen, pořádání a vedení soutěží, pořádání (organizace) soutěží, pořádání přednášek, pořádání soutěží pro zábavní účely, pořádání seminářů zaměřených na vzdělávání, pořádání prezentací pro zábavní účely, pořádání setkání pro zábavní účely, pořádání odborných workshopů a výukových kurzů, další vzdělávání, školení a vzdělávání, předávání know-how (odborné vzdělávání), ochutnávání vína pro vzdělávací účely, ochutnávky vín (vzdělávací služby), ochutnávky vín (zábavní služby); (43) služby ochutnávky vín (zajištění nápojů), služby sommeliérů, služby vináren, služby poskytující jídlo a nápoje s možností odnohu, služby dodávání nápojů, restaurační a barové služby, poskytování služeb zajišťujících nápoje, podávání alkoholických nápojů, firemní akce (poskytování jídel a nápojů); (44) vinohradnictví, poradenství v oboru vinohradnictví.

(511) 16, 32, 33, 35, 41, 43, 44
(540)



**DUNAJOVSKÝ
VLAŠÁK**

(593) Obrazová

(111) **389555**
(220) 26.07.2021
(320) 26.07.2021
(442) 29.09.2021
(151) 05.01.2022
(730) **Vysoká škola chemicko-technologická v Praze**, Technická 1905/5, Praha 6, Dejvice, 16000, CZ
(210) O-573604
(591) Barevná
(510) (1) chemické látky pro použití v průmyslu, vědě a v oblasti fotografie, jakož i v zemědělství, zahradnictví a lesnictví, umělé pryskyřice v surovém stavu, plastické hmoty v surovém stavu, hasicí a protipožární směsi, přípravky na kalení a pájení, látky na čištění zvířecích kůží, lepidla pro použití v průmyslu, průmyslové tmely a výplňové pasty, kompost, hnůj, hnojiva, biologické přípravky pro použití v průmyslu a vědě; (6) obecné kovy a jejich slitiny, rudy, kovové materiály pro stavebnictví a konstrukce, přenosné kovové budovy, neelektrické kabely a dráty z obecných kovů, drobné kovové železářské výrobky, kovové kontejnery pro skladování nebo

přepřevu, sejfy; (40) zpracování materiálů, a to recyklace odpadu, čištění vzduchu a úprava vody, tiskařské služby, konzervování potravin a nápojů; (41) vzdělávání, školení, zábava, sportovní a kulturní činnosti; (42) vědecké a technické služby a související výzkum a projektování, průmyslová analýza, průmyslový výzkum a průmyslový design, kontrola kvality, služby ověřování, navrhování a vývoj počítačového hardwaru a softwaru.

(511) 1, 6, 40, 41, 42

(540)



(593) Obrazová

(111) **389556**

(220) 26.07.2021

(320) 26.07.2021

(442) 29.09.2021

(151) 05.01.2022

(730) **Vysoká škola chemicko-technologická v Praze**, Technická 1905/5, Praha 6, Dejvice, 16000, CZ

(210) O-573605

(510) (1) chemické látky pro použití v průmyslu, vědě a v oblasti fotografie, jakož i v zemědělství, zahradnictví a lesnictví, umělé pryskyřice v surovém stavu, plastické hmoty v surovém stavu, hasicí a protipožární směsi, přípravky na kalení a pájení, látky na činění zvířecích kůží, lepidla pro použití v průmyslu, průmyslové tmely a výplňové pasty, kompost, hnůj, hnojiva, biologické přípravky pro použití v průmyslu a vědě; (6) obecné kovy a jejich slitiny, rudy, kovové materiály pro stavebnictví a konstrukce, přenosné kovové budovy, neelektrické kabely a dráty z obecných kovů, drobné kovové železářské výrobky, kovové kontejnery pro skladování nebo přepravu, sejfy; (40) zpracování materiálů, a to recyklace odpadu, čištění vzduchu a úprava vody, tiskařské služby, konzervování potravin a nápojů; (41) vzdělávání, školení, zábava, sportovní a kulturní činnosti; (42) vědecké a technické služby a související výzkum a projektování, průmyslová analýza, průmyslový výzkum a průmyslový design, kontrola kvality, služby ověřování, navrhování a vývoj počítačového hardwaru a softwaru.

(511) 1, 6, 40, 41, 42

(540)

InCeMet

(592) Slovní

(111) **389557**

(220) 26.07.2021

(320) 26.07.2021

(442) 29.09.2021

(151) 05.01.2022

(730) **Freitag Ivana**, Mechovka 209/39, Praha 9, Klánovice, 19014, CZ

(740) PROPATENT, JUDr. Matěj Sedláček, Pod Pekařkou 107/1, Praha 4, Podolí, 14700

(210) O-573610

(591) Barevná

(510) (14) přívěšky na klíče; (16) fotografie, papírnické zboží a kancelářské potřeby, kalendáře, knihy, katalogy, pohlednice, plakáty, blahopřání, alba na fotografie, balicí papír a balicí materiály z papíru, lepenky nebo z plastu, psací potřeby, pouzdra na psací potřeby, zápisníky, diáře, nálepky; (18) kůže a imitace kůže, kufry, zavazadla, cestovní tašky, tašky, visačky na zavazadla, kabelky, peněženky, batohy, pouzdra na klíče, deštníky, slunečníky a vycházkové hole; (21) domácí a kuchyňské potřeby a nádoby, výrobky ze skla, porcelánu a kameniny, nádoby na pití, hrnky, sklenice na pití, otvíráky na lahve, lahve, mísy, krabičky na jídlo, cestovní lahve, stolní nádobí, džbány; (24) bytový textil, záclony a závěsy, ložní prádlo, ubrusy a prostírání; (25) oděvy, obuv, pokrývky hlavy, trička; (28) hračky, hry a věci na hraní, sportovní potřeby.

(511) 14, 16, 18, 21, 24, 25, 28

(540)



(593) Obrazová

(111) **389558**

(220) 26.07.2021

(320) 26.07.2021

(442) 29.09.2021

(151) 05.01.2022

(730) **ColorCap Czech s.r.o.**, U Skleníků 1479/7a, Havířov, Prostřední Suchá, 73564, CZ

(210) O-573611

(510) (6) aluminiové fólie, kovová těsnící víčka, kovová těsnící víčka na lahve, kovové fólie pro balení a obaly, hliníková fólie, kovová víčka na lahve; (7) stroje a přístroje na zpracování a přípravu potravin a nápojů, automatické balicí stroje na potraviny, balicí stroje, mlékárenské stroje; (9) ochranné fólie na tablety; (11) stroje na výrobu zmrzliny; (16) plastické obalové fólie, fólie na balení potravin, polypropylenová fólie na balení, obalové fólie z plastických hmot; (20) plastová víčka na plechovky, víčka z nekovových materiálů na nádoby, nekovová víčka a uzávěry lahví a nádob; (21) nádoby na potraviny z hliníkové fólie.

(511) 6, 7, 9, 11, 16, 20, 21

(540)

ColorCap Czech s.r.o.

(592) Slovní

(111) **389559**

(220) 26.07.2021

(320) 26.07.2021

(442) 29.09.2021

(151) 05.01.2022

(730) **ColorCap Czech s.r.o.**, U Skleníků 1479/7a, Havířov, Prostřední Suchá, 73564, CZ

(210) O-573613

(591) Barevná

(510) (6) aluminiové fólie, kovová těsnící víčka, kovová těsnící víčka na lahve, kovové fólie pro balení a obaly, hliníková fólie; (7) stroje a přístroje na zpracování a přípravu potravin a nápojů, automatické balicí stroje na potraviny, balicí stroje na potraviny, balicí zařízení (stroje), mlékárenské stroje; (9) ochranné fólie na tablety; (11) stroje na výrobu zmrzliny; (16) plastické obalové fólie, obalové fólie z plastických hmot, fólie na balení potravin, polypropylenová fólie na balení; (20) plastová víčka na plechovky, víčka z nekovových materiálů na nádoby, nekovová víčka a uzávěry lahví a nádob; (21) nádoby na potraviny z hliníkové fólie.

(511) 6, 7, 9, 11, 16, 20, 21

(540)



(593) Obrazová

(111) **389560**

(220) 28.07.2021

(320) 28.07.2021

(442) 29.09.2021

(151) 05.01.2022

(730) **Mouser Electronics, Inc.**, 1000 N. Main Street, Mansfield 76063, TX, US

(740) ZIVKO MIJATOVIĆ & PARTNERS s.r.o., Jugoslávských partyzánů

639/26, Praha 6, Bubeneč, 16000

(210) O-573647

(591) Barevná

(510) (41) vzdělávací a zábavní služby, jmenovitě poskytované prostřednictvím multimediálních souborů obsahujících audio, video a textové programy o inovacích dostupných prostřednictvím webových aplikací, aplikací pro mobilní telefony a počítačových sítí bez možnosti stažení, vzdělávací a zábavní služby, jmenovitě poskytované prostřednictvím sérií multimediálních programů o inovacích distribuovaných prostřednictvím různých platformů přes různé formy přenosových médií, poskytování videa a publikací v oblastech inovací a elektroniky přístupných prostřednictvím webových stránek online bez možnosti stažení, poskytování informací o vzdělání a zábavě v oblastech inovací a elektroniky přístupných prostřednictvím webových stránek online bez možnosti stažení.

(511) 41

(540)



(593) Obrazová

(111) **389561**

(220) 28.07.2021

(320) 28.07.2021

(442) 29.09.2021

(151) 05.01.2022

(730) **Kocvelda Michaela Mgr.**, Starochuchelská 241/19, Praha 5, Velká

Chuchle, 15900, CZ

(210) O-573651

(510) (16) adresáře, blahopřání, bloky, kroužkové bloky, kroužkové zápisníky, listy papíru, psací papír, desky na dokumenty, kancelářské desky, dopisní papír, sešity, knihy a jiné tištěné publikace, periodické a neperiodické tiskoviny, časopisy, pracovní listy do kurzů, letáky, lístky, brožury, brožurky, prospekty, kalendáře, diáře, komiksy, tištěné manuály, příručky, omalovánky, mapy, obtisky, samolepky, papírové ubrousky, formuláře, plakáty, papírové jmenovky, gumy na mazání, papírnické zboží, penály, pera, plnicí pera, tužky, psací potřeby, nástroje na psaní, obálky, záložky do knih, kancelářské potřeby zařazené v této třídě; (20) figurky (sošky) ze dřeva, vosku, sádry nebo plastu, identifikační štítky (nekovové), identifikační náramky (nekovové), matrace na Kempování, matrace, podhlavníky, podložky na spaní (karimatky), dekorativní pohyblivé předměty rozeznávané pohybem vzduchu, dekorativní polštáře, polštáře na spaní, lůžkoviny (s výjimkou ložního prádla), vějíře, zrcátka do ruky (toaletní zrcátka), umělecké předměty ze dřeva, vosku, sádry nebo plastu; (25) čelenky, legíny, masky na spaní, ponožky, sportovní tílka, šátky, šály, trička, župany; (41) vzdělávání, předškolní vzdělávání, školní vzdělávání, dálkové vzdělávání, výuka, soukromá výuka, školení, pořádání a vedení

seminářů, workshopů, konferencí, odborných kurzů, přednášek, školení, osobních vzdělávacích fóra jiných vzdělávacích akcí, vedení kurzů kondičního cvičení, vedení kurzů osobního rozvoje, školení týkající se osobního rozvoje, výchova a výcvik lektorů, předávání know – how (odborné vzdělávání), praktický výcvik, profesní rekvalifikace, tvorba a vydávání manuálů a učebních textů (včetně powerpointových prezentací), nakladatelství a vydavatelství, vydávání knih, online vydávání elektronických knih a časopisů, poskytování online elektronických publikací, psaní textů (s výjimkou reklamních), organizování vzdělávacích a zábavních soutěží, koučink, mentoring, podpora v oblasti osobního rozvoje (pořádání kurzů a školení týkající se osobního rozvoje), poskytování informací v oblasti vzdělávání, vzdělávací služby, prázdninové tábory (zábava, vzdělávání), mateřské školy, zábava.

(511) 16, 20, 25, 41

(540)



(593) Obrazová

(111) **389562**

(220) 30.07.2021

(320) 30.07.2021

(442) 29.09.2021

(151) 05.01.2022

(730) **SC Servis Software for Investment Banking s.r.o.**, Pobočná 1395/1,

Praha 4, Michle, 14100, CZ

(210) O-573709

(591) Barevná

(510) (9) nahrané počítačové programy, počítačové programy stahovatelné, počítačový hardware a software, software pro finanční a bankovní služby a pro bezpečné bankovníctví, počítačový software pro poskytování služeb přímého bankovníctví a finančních služeb, pro finanční plánování, makléřské a pojišťovací služby, pro řízení klientských podílů, pro zabezpečení portfolií, počítačový software pro zpracování finančních dat v oblasti přímého bankovníctví nebo vzdálených aplikací, pro zpracování depozit, účtů, půjček a úvěrů v přímých nebo vzdálených aplikacích, počítačový software pro zdravotnictví, průmyslové a obchodní využití, stahovatelné počítačové aplikace; (35) inzertní, reklamní a propagační služby, pomoc při řízení obchodní činnosti, obchodní administrativa, kancelářské práce, marketingové služby, zprostředkování obchodních záležitostí, zákaznický servis, rozmnožování a tisk reklamních a propagačních dokumentů, automatické zpracování dat, výstavy k reklamním a obchodním účelům, internetový prodej hardwaru a softwaru; (36) pojišťovnictví, platby v hotovosti, finanční služby (bezhotovostní styk), elektronické finanční a bankovní služby, poskytování bankovních informací a informací o bezpečném bankovníctví, finanční plánování, makléřské a pojišťovací služby, řízení klientských podílů a zabezpečení portfolií, zpracování finančních dat v oblasti bankovníctví, zpracování depozit, půjček a úvěrů, konzultace a poradenství v oblasti finančního bankovníctví a pojišťovnictví; (38) telekomunikační služby, komunikace elektronickými prostředky, elektronická výměna dat, telekomunikační služby v oblasti informací, dokumentů a výměny dat, telekomunikační služby prostřednictvím počítačových sítí a sítí elektronických komunikací, služby elektronické pošty, vstup do elektronických databází přes internet, informační služby vztahující se ke všem výše uvedeným službám včetně všech uvedených služeb vztahujících se k internetu; (41) výchovná a zábavní činnost, školicí činnost a pořádání kurzů zejména v oboru informačních a komunikačních technologií, veškerá agenturní a produkční činnost v oblasti kultury, vzdělání a zábavy, pořádání a zajišťování audiovizuálních akcí, pořádání přednášek, kurzů, seminářů a besed; (42) počítačový hardware a software - konzultační služby, vývoj a údržba webových stránek na internetu, tvorba, design a hosting webových stránek, správa extranetu, intranetu a serverů, tvorba, instalace, aktualizace a údržba počítačového softwaru, pronájem počítačového softwaru, analýza počítačových systémů, kopírování počítačových programů, obnova počítačových dat, počítačové programování, poradenství v oblasti počítačového softwaru, software jako služba [SaaS], tvorba počítačových systémů, konzultace a poradenství v oblasti počítačového programování a počítačů, konzultace a poradenství v oblasti internetu, intranetu a extranetu,

konzultace a poradenství v oblasti převodů, úschovy a zpracování dat prostřednictvím počítačových sítí a sítí elektronických komunikací, výzkum, vývoj, návrh počítačového softwaru, informace a podpora služeb v oblasti všech výše uvedených služeb provozovaných prostřednictvím internetu nebo jiných sítí, služby techniků (vyhodnocení, odhady, výzkum a posudky v oblasti vědy a techniky).

(511) 9, 35, 36, 38, 41, 42
(540)



(593) Obrazová

(111) **389563**

(220) 01.08.2021

(320) 01.08.2021

(442) 29.09.2021

(151) 05.01.2022

(730) **RENTEL FACILITY MANAGEMENT s.r.o.**, U Mostu 1867/2, Říčany, 25101, CZ

(740) JUDr. Kateřina Duffková, LL.M., advokát, JUDr. Kateřina Duffková LL.M., U Divčích hradů 305/21, Praha 5, 15000

(210) O-573712

(510) (36) oceňování nemovitostí, pronájem bytů, pronájem kanceláří (nemovitostí), pronájem nemovitostí, pronájem sdílených kanceláří, správa bytového domu, správa nemovitostí; (37) deratizace, dezinfekce, stavební dozor, stavební informace a poskytování stavebních informací, stavební poradenství, truhlářské služby, zednictví; (42) inženýrské služby, projektování ve výstavbě; (45) noční ostraha, ostraha

(511) 36, 37, 42, 45

(540)

RENTEL FACILITY

(592) Slovní

(111) **389564**

(220) 02.08.2021

(320) 02.08.2021

(442) 29.09.2021

(151) 05.01.2022

(730) **Ptáček - velkoobchod, a.s.**, U Velké ceny 413/4, Brno, Kohoutovice, 62300, CZ

(210) O-573713

(591) Barevná

(510) (6) kovové komínové nástavce, kovové komínové stříšky, kovové komíny, kovové křbové mřížky, kovová madla do vany, kovové odtokové sifony, kovové odtokové trubky, kovové spojovací součásti pro potrubí zahnuté do této třídy, a to kovové armatury, kovové potrubí, kovové trubky pro ústřední topení, kovové úchytky pro trubky, potrubí vodovodní kovové, rozdělovací kusy pro potrubí, spojky pro potrubí, spojky pro trubky, spojovací kolena, spojovací kroužky pro trubky, ventily pro potrubí, výztuže pro potrubí, vše kovové; (7) čerpadla; (9) regulátory ohřivačů horké vody, snímače teploty, teploměry, tlakoměry, vodoměry; (11) akumulární topná tělesa, dezinfekční dávkovače pro toalety, dveře sprchových koutů, hořáky, hydromasážní panely, hydromasážní systémy, hydromasážní vany, infrasauna, kamna (topná zařízení), kohouty a kohoutky, kotle pro prádelny a sanitární zařízení, kotlové trubky do vytápěcích zařízení, koupelnové instalace, krby, přístroje a zařízení pro topení, výrobu páry, a to kotle, radiátorové uzávěry,

radiátory topení, rozvody topení a jejich součásti, a to topné články, sanitární přístroje a zařízení, sanitární rozvody a jejich součásti, a to koupelnové armatury, vodovodní baterie, potrubí jako součástí hygienických zařízení, těsnění vodovodní (kroužky), kohoutky pro potrubí, instalační materiál pro vany, armatury pro vany, vodovodní potrubí, armatury pro sanitární rozvody, tvarovky pro sanitární rozvody a úchytky pro trubky v rámci této třídy, dřezy, výlevky, koupací vany, umyvadla, bidety, sprchy, sprchovací kouty, splachovací zařízení, splachovače, záchodové mísy, záchodová sedátka, záchody splachovací, záchody přenosné, sprchovací kabiny, koupelnové obklady, lázeňské vany, vany plastové, lázeňské vybavení (tepl vzdušné lázně), vany pro sedací koupele, vanové zařízení, bojlerové plynové, topení teplovodní, potrubí jako částí hygienických instalací, zařízení pro sauny, vodovodní zařízení, zařízení pro sušení rukou, vše v rámci této třídy, termostatické ventily, topení podlahová, topení pro automobily a jeho komponenty, topná tělesa pro topení tuhými, tekutými a plynnými palivy, topné články, výrobky tepelné techniky a jejich součástí zahrnuté do této třídy, zařízení koupelen - přístroje pro topení a sušení, vanové zástěny, pisoáry, zařízení pro filtraci, rozvod a ohřívání vody, přístroje pro klimatizaci, chlazení, topení, osvětlení; (17) nekovové armatury, materiály izolační tepelné, materiály těsnící a ucpávací gumové a plastové, objímky na potrubí nekovové, ohebné nekovové hadice, potrubí a trubky z umělých hmot, rozvody topení z umělých hmot, těsnění potrubí, tmely těsnící, trubky ohebné nekovové, výztuže pro potrubí nekovové; (19) keramické obklady a dlažby, křbové římsy ne kovové, obklady a dlažba (nekovové), potrubí spádové a trubky pevné nekovové, roury kameninové, tlakové potrubí nekovové, rozvody pro topení nekovové a tvarovky nekovové v rámci této třídy, trubky pro drenáže nekovové, trubky vodovodní nekovové, tvarovky nekovové v rámci této třídy, ventily drenážních trubek, kromě ventilů kovových a z umělých hmot; (20) madla do vany, ne kovová, nábytek koupelnový, úchytky pro trubky z umělých hmot, umyvadlové skříňky, ventily z umělých hmot (vodovodní), věšáky a háčky nekovové, zrcadla; (21) dávkovače mýdla, dávkovače papírových ručníků, dávkovače toaletního papíru, držáky na mýdlo, držáky na ručníky, držáky toaletního papíru, koše na odpadky, náčiní, noční nádoby a nádoby určené pro koupelny v rámci této třídy, pouzdra na mýdlo, schránky papírových ručníků, skleněné a porcelánové výrobky určené pro užití v koupelně, sušáky na prádlo, štětky na čištění záchodů, výlevky v rámci této třídy, zásobníky na mýdlo, zásobníky papírových ručníků, zásobníky toaletního papíru; (27) protiskluzové podlahy do vany, předložky koupelnové, rohože, rohožky; (35) maloobchodní prodej topných těles, pořádání veletrhů pro obchodní a reklamní účely, propagace zboží a služeb pro třetí osoby prostřednictvím internetu, reklamní, propagační a inzertní činnost, velkoobchodní prodej sanitární techniky; (41) akademie (vzdělávání), pořádání a vedení seminářů, pořádání a vedení workshopů (školení); (42) konzultace a inženýrské práce v oboru tepla, návrhářské služby pro koupelny, poradenství v oboru technického zařízení staveb, služby v oblasti designu koupelen.

(511) 6, 7, 9, 11, 17, 19, 20, 21, 27, 35, 41, 42

(540)



(593) Obrazová

(111) **389565**

(220) 02.08.2021

(320) 02.08.2021

(442) 29.09.2021

(151) 05.01.2022

(730) **Aldata s.r.o.**, náměstí Míru 55, Zlív, 37344, CZ

(740) PatentCentrum Sedlák & Partners s.r.o., Okružní 2824, České Budějovice, České Budějovice 3, 37001

(210) O-573715

(510) (9) elektroinstalační skříně, elektrické vedení, elektroinstalační potrubí, elektroinstalační trubky pro elektrické kabely, transformátory elektronického proudu, měřiče, zásuvky, spínače, omezovače elektrického proudu, přístroje pro rozvod elektrického proudu, lakované dráty pro potřeby v elektrotechnice i mimo ní, elektroinstalační úložný materiál pro silnoproudá i slaboproudá vedení, a to trubky pevné, ohebné, krabice, lišty, kanály, desky a další různé výlisky pro povrchovou i zapuštěnou montáž, sítě na přenos dat, bezpečnostní, zabezpečovací, ochranná a signalizační zařízení, bezpečnostní poplašná zařízení, satelitní přijímací zařízení,

satelitní komunikační zařízení, systémy pro inteligentní domácnost, síťová kabeláž, elektronická protipožární zařízení, anténní kabely, bezdrátové antény, anténní zařízení, elektrické dveřní zvonky, elektrické alarmy; (37) elektroinstalační služby, elektroinstalace budov, elektroinstalace pro telekomunikační přenos, stavební práce vztahující se k elektroinstalaci, opravy nebo údržba strojů a zařízení na rozvod nebo regulaci elektrického proudu, instalace přístrojů pro datové sítě, instalace satelitních antén.

(511) 9, 37

(540)

ALDATA

(592) Slovní

(111) **389566**

(220) 02.08.2021

(320) 02.08.2021

(442) 29.09.2021

(151) 05.01.2022

(730) **Aldata s.r.o.**, náměstí Míru 55, Zlív, 37344, CZ

(740) PatentCentrum Sedláč & Partners s.r.o., Okružní 2824, České Budějovice, České Budějovice 3, 37001

(210) O-573716

(591) Barevná

(510) (9) elektroinstalační skříně, elektrické vedení, elektroinstalační potrubí, elektroinstalační trubky pro elektrické kabely, transformátory elektronického proudu, měřiče, zásuvky, spínače, omezovače elektrického proudu, přístroje pro rozvod elektrického proudu, lakované dráty pro potřeby v elektrotechnice i mimo ní, elektroinstalační úložný materiál pro silnoproudá i slaboproudá vedení, a to trubky pevné, ohebné, krabice, lišty, kanály, desky a další různé výlisky pro povrchovou i zapuštěnou montáž, sítě na přenos dat, bezpečnostní, zabezpečovací, ochranná a signalizační zařízení, bezpečnostní poplašná zařízení, satelitní přijímací zařízení, satelitní komunikační zařízení, systémy pro inteligentní domácnost, síťová kabeláž, elektronická protipožární zařízení, anténní kabely, bezdrátové antény, anténní zařízení, elektrické dveřní zvonky, elektrické alarmy; (37) elektroinstalační služby, elektroinstalace budov, elektroinstalace pro telekomunikační přenos, stavební práce vztahující se k elektroinstalaci, opravy nebo údržba strojů a zařízení na rozvod nebo regulaci elektrického proudu, instalace přístrojů pro datové sítě, instalace satelitních antén.

(511) 9, 37

(540)



(593) Obrazová

(111) **389567**

(220) 02.08.2021

(320) 02.08.2021

(442) 29.09.2021

(151) 05.01.2022

(730) **Dlabárna s.r.o.**, Pod Brankou 1841, Náchod, 54701, CZ

(740) Mgr. PETR ŽIŽKA, LL.M., advokátní kancelář, Mgr. Petr Žížka LL.M., Sedláčkova 209/16, Plzeň, Vnitřní Město, 30100

(210) O-573717

(510) (29) maso a masné výrobky, burgery, čerstvá drůbež, hovězí maso, hovězí hamburgery, hovězí steaky, klobásy, kuře, kuřecí burgery, kuřecí křídla, dezerty z mléčných výrobků, sýrové výrobky, polévky a vývary, masové výtažky, kuřecí vývar, bramborové hranolky, bramborové lupínky, bramborové saláty, chipsy (bramborové), chuťovky na bázi sýra, guacamole, grilované rybí filé, hotová jídla z masa, hotová zeleninová jídla, hotové saláty (zeleninové, ovocné), hummus (kaše z cizmy), kuřecí nugety, kuřecí salát, luštěninové saláty, masové chuťovky, nudlové polévky, ovocné saláty, pečené kuře, pochutiny na bázi zeleniny, hotová jídla sestávající především z kebabu, párky na přípravu hotdogů; (32) pivo a pivovarnické výrobky, ležák, nealkoholické nápoje s příchutí piva, piva, nealkoholické nápoje, báze pro nealkoholické koktejly, cidre, nealkoholický, džusy, energetické nápoje, ledová tříšť, nápoje (medové) nealkoholické, nealkoholické koktejly, ochucené sycené nápoje, citronády, kola, limonády, nealkoholické nápoje s ovocnou příchutí, nealkoholické

perlivé nápoje, míchané ovocné džusy, přípravky pro výrobu nápojů; (43) poskytování jídla a nápojů, bary, bistra (služby), bufetové služby, catering (poskytování jídla a nápojů), delikatesy (restaurace), denní bary (v restauraci, hotelu), firemní akce (poskytování jídel a nápojů), gril - restaurace, jídelny (závodní -), kavárna, pizzerie, podávání alkoholických nápojů, podávání jídel a nápojů, podávání jídel a nápojů hostům v restauracích, podávání jídel a nápojů pro hosty, podávání stravování a nápojů v restauracích a barech, pohostinství (služby), pořádání svatebních recepcí (potravin a nápoje), poskytování jídel a nápojů v restauracích, poskytování služeb zajišťujících nápoje, příprava a poskytování stravování a nápojů pro okamžitou spotřebu, příprava jídel, restaurace, restaurace s odnosem jídel s sebou, restaurace servírující porcované maso, restaurační a barové služby, restaurační služby v oblasti rychlého občerstvení, služby bufetů pro denní bary, služby mobilních restaurací, služby ochutnávky vín (zajištění nápojů).

(511) 29, 32, 43

(540)



(593) Obrazová

(111) **389568**

(220) 02.08.2021

(320) 02.08.2021

(442) 29.09.2021

(151) 05.01.2022

(730) **JEZERO Lhota, spol. s r.o.**, Boleslavská 37, Lhota, 27714, CZ

(740) Mgr. PETR ŽIŽKA, LL.M., advokátní kancelář, Mgr. Petr Žížka LL.M., Sedláčkova 209/16, Plzeň, Vnitřní Město, 30100

(210) O-573718

(591) Barevná

(510) (41) služby v oblasti vzdělávání, zábavy a sportu, diskotéky, informace o možnostech rekreace, informace o možnostech zábavy, informace týkající se kulturních aktivit, kulturní aktivity, letní tábory (zábava a výuka), noční kluby, organizování festivalů, organizování konferencí, výstav a soutěží, organizování prázdninových táborů, organizování představení, organizování rekreačních aktivit, organizování rekreačních turnajů, organizování večírků, služby sportovních areálů, vzdělávací a školicí služby, školení učitelů plavání, veřejné lázně (bazény), služby v oblasti sportu a fitness, provozování bazénů, plážové kluby a kluby s bazény, kempinky (služby -); (43) dočasné ubytování, hotely, ubytovny a penziony, prázdninové a turistické ubytování, poskytování dočasných odpočívadel pro cestující, poskytování karavanových parků, poskytování zařízení pro akce a dočasných kancelářských a jednacích prostor, poskytování dočasného ubytování v prázdninových domech, poskytování kempinkových prostor, poskytování rekreačního ubytování, prázdninové tábory (ubytování), pronájem prázdninových chatků, provozování kempů, služby dočasného ubytování poskytované prázdninovými tábory, služby turistických kempů (ubytování), služby turistických ubytoven, poskytování jídla a nápojů, barmanské služby, bary (služby -), bufetové služby, gril - restaurace, kavárna, pizzerie, pivnice, podávání alkoholických nápojů, podávání jídel a nápojů, pohostinství (služby), příprava pokrmů, restaurace, restaurace s odnosem jídel s sebou, samoobslužné restaurace, služby denních barů, služby nočního klubu (poskytování jídel).

(511) 41, 43

(540)



(593) Obrazová

(111) **389569**

(220) 02.08.2021

(320) 02.08.2021

(442) 29.09.2021

(151) 05.01.2022

(730) **Bcross Challenge s.r.o.**, Rumpálůva 400, Prachatice, Prachatice II, 38301, CZ

(740) PatentCentrum Sedláč & Partners s.r.o., Okružní 2824, České Budějovice, České Budějovice 3, 37001

(210) O-573719

(591) Barevná

(510) (35) marketing, vyhledávání sponzorů, merchandising, reklamní služby prostřednictvím komunikačních prostředků všeho druhu, prostřednictvím internetu, šířením reklamních materiálů jako jsou letáky a plakáty, marketing, propagace a reklama v oblasti sportu; (36) služby finanční, služby organizování dobročinných finančních sbírek, shromažďování finančních prostředků na dobročinné účely; (41) služby v oblasti sportu a fitness, organizování a pořádání kulturních, výchovných, vzdělávacích, zábavních, zábavně-společenských a sportovních akcí a soutěží, sportovních tréninků a workshopů, pořádání kurzů pro cvičitele a trenéry, elektronické publikování se zaměřením na fitness a zdravý životní styl, výroba zvukových a video záznamů, poskytování informací, týkajících se vzdělání, on-line z počítačové databáze nebo z internetu nebo vnějších počítačových sítí.

(511) 35, 36, 41

(540)



(593) Obrazová

(111) **389570**

(220) 03.08.2021

(320) 03.08.2021

(442) 29.09.2021

(151) 05.01.2022

(730) **PUR-IZOLACE s.r.o.**, Nádražní 660/27, Litoměřice, Předměstí, 41201, CZ

(740) PROPATENT, Ing. Vlasta Sedláčková, patentový zástupce, Pod Pekařkou 107/1, Praha 4, Podolí, 14700

(210) O-573742

(591) Barevná

(510) (6) kovové potrubí; (17) tepelné, vodotěsné a hlukové izolace polyuretanovou pěnou (ve stavebnictví, v chemickém a v potravinářském průmyslu), izolace plochých střech, kolmých stěn a podhledů, izolace potrubí, dvouplášťových nádrží, chladicích boxů a panelů, nekovové těsnění pro potrubí; (20) dekorativní předměty z polyuretanu zařazené v této třídě, divadelní kulisy, filmové a divadelní dekorace; (40) stříkání nebo lití polyuretanové pěny za použití technologie.

(511) 6, 17, 20, 40

(540)



(593) Obrazová

(111) **389571**

(220) 09.08.2021

(320) 09.08.2021

(442) 29.09.2021

(151) 05.01.2022

(730) **TREBAG AG AS TRUSTEE OF MUCHA TRUST**, Hasenacker 32, Schaan, FL-9494, LI

(740) Dana Lukajová, patentový zástupce, Dana Lukajová, Voršílská 130/10, Praha 1, Nové Město, 11000

(210) O-573837

(510) (9) nahraný obsah (počítačové programy, data a informace), navigační, řídicí, sledovací, zaměřovací a kartografická zařízení, obsah médií, databáze, počítačový software, aplikační software, software pro počítačové hry, software pro virtuální a rozšířenou realitu, software pro monitorování, analýzu, kontrolu a provádění operací ve fyzickém světě, software pro správu dat a souborů a databázový software, stahovatelné počítačové aplikace, zábavní software, vzdělávací software, software s rozšířenou realitou k použití v mobilních zařízeních k integraci elektronických dat s prostředím reálného světa, elektronické knihy, elektronické mapy ke stažení, elektronické publikace ke stažení, filmy ke stažení, multimediální záznamy, elektronické databáze nahrané na počítačových médiích, interaktivní DVD, nahraná videa, počítačové digitální mapy; (16) tiskárenské výrobky, papírnické zboží a vzdělávací potřeby (s výjimkou přístrojů), umělecké předměty a figuríny z papíru a lepenky a architektonické modely, tiskoviny, fotoalba a alba pro sběratele, brožury, časopisy a jiná periodika, bloky [papírnické výrobky], blahopřání, diáře, fotografie, informační prospekty, kalendáře, katalogy, knižní záložky, křížovky, kreslené obrázky, letáky, litografické tisky, nálepky, obálky, obaly na diáře, obtisky, omalovánky, plakáty, plány, pohlednice, pouzdra na mapy, pozvánky, poznámkové bloky, psací potřeby a razítka, samolepky, těžítka, umělecké obrazy, visačky na dárky, vstupenky, zápisníky a bloky, záložky do knih, známky, vyučovací pomůcky a potřeby, balicí papír, dárkové tašky, dárkové krabice, dárkový balicí papír, kartonové krabice, papírové a kartonové krabice, papírové mašle, papírové tašky, plastové balicí tašky, plastové sáčky a obaly, alba, sběratelská alba, kapesníky papírové, lepenkové stolní prostírání, papírová prostírání, papírové ručníky, papírové ozdoby na stůl, papírové ubrusy, pivní tácky, prostírání z lepenky, stolní papírové ubrusy; (35) reklamní, marketingové a propagační služby, organizace výstav a veletrhů pro obchodní a reklamní účely, pořádání a vedení uměleckých výstav pro komerční nebo reklamní účely, služby obchodních výstav a veletrhů, služby předvádění výrobků a vystavování zboží, prezentace výrobků prostřednictvím sdělovacích prostředků všeho pro maloobchodní účely, maloobchodní služby v oblasti uměleckých děl poskytované uměleckými galeriemi, rozšiřování reklamních marketingových a propagačních materiálů, poskytování a pronájem prostoru, času a médií pro reklamu, maloobchodní prodej těchto výrobků: tiskoviny, knihy, plakáty, letáky, fotografie, kalendáře, katalogy, kopie uměleckých děl, obrazy, diáře, poznámkové bloky, papírnické zboží, diplomy, certifikáty, pamětní mince, hrmky, nádoby, sklenice, podtácky, vázy, misky, sošky, oděvy, trika, obuv, pokrývky hlavy, čepice, šátky, šály, kravaty, ozdobné předměty, umělecké předměty, dárkové předměty,

alkoholické nápoje, nealkoholické nápoje, piva, potraviny, hotové pokrmy, nahané nosiče záznamů, elektronické databáze, audiovizuální díla, hudební díla, reklamní a propagační předměty; (39) doprava a přeprava, parkování a uskladnění vozidel, dopravní informace, poradenské a rezervační služby týkající se dopravy, služby v oblasti cestování a osobní doprava, organizování prohlídek pamětihodností a okružních jízd, služby průvodců na cestách a organizování cest a výletů, pořádání zájezdů, organizování výletů, pořádání exkurzí jako součástí organizovaných zájezdů, prohlídky [turistické], cestovní informace, organizování a rezervace cest, služby agentur pro rezervace prohlídek pamětihodností; (41) služby v oblasti vzdělávání, zábavy a sportu, rezervace vstupenek na vzdělávací, zábavní a sportovní aktivity a akce a související rezervační služby, zveřejňování, oznamování a psaní textů (s výjimkou reklamních), zábava, organizování konferencí, výstav pro vzdělávací a kulturní účely a soutěží, služby v oblasti živých vystoupení, zábavní a tematické parky, poutě, zoo a muzea, vzdělávací a školicí služby, zvuková, obrazová a multimediální produkce a fotografie, zábavní parky, kulturní, vzdělávací nebo zábavní služby poskytované uměleckými galeriemi, pořádání setkání a konferencí, pořádání slavnostních udílení cen za dosažené úspěchy, pořádání soutěží pro kulturní účely, umělecké výstavy, pořádání výstav ke kulturním nebo vzdělávacím účelům; (43) informační, poradenské a rezervační služby v oblasti poskytování jídla a pití, informace o dočasném ubytování, poradenské a rezervační služby v oblasti ubytování, poskytování jídla a nápojů, dočasné ubytování.

(511) 9, 16, 35, 39, 41, 43

(540)



(593) Obrazová

(111) **389572**

(220) 09.08.2021

(320) 09.08.2021

(442) 29.09.2021

(151) 05.01.2022

(730) **JAP FUTURE s.r.o.**, Nivky 67, Přerov, Přerov III-Lověšice, 75002, CZ

(740) Ing. Petr Soukup, tř. Svobody 43/39, Olomouc, 77900

(210) O-573838

(510) (6) kovové vchodové a vjezdové systémy budov a jejich příslušenství, a to brány, branky, stříšky, přístřešky a boxy na popelnice, schránky, úložné skříňky, přípojkové skříňe, skladovací boxy, opěrné pilíře, vestavby plotů; (19) vchodové a vjezdové systémy budov a jejich příslušenství z náhražek kovů.

(511) 6, 19

(540)

LIBERTY

(592) Slovní

(111) **389573**

(220) 10.08.2021

(320) 10.08.2021

(442) 29.09.2021

(151) 05.01.2022

(730) **M+M servis pračky s.r.o.**, Máchova 487/20, Liberec, Liberec VII-Horní Růžodol, 46007, CZ

(740) SOLARIS.media s.r.o., Viktora Huga 468/11, Praha 5, Smíchov, 15000

(210) O-573866

(510) (7) domácí mixéry (elektrické), mixéry (kuchyňské stroje), elektrické mixéry, mixéry na kapaliny (stroje), myčky nádobí, elektrické vysavače, robotické vysavače, centrální vysavače, domácí vysavače, elektrické vysavače, tyčové vysavače, bezšňůrové vysavače, vysavače do auta,

vysavače na kapaliny, sáčky do vysavače, elektrické ruční vysavače, kartáče pro vysavače, vysavače na čištění povrchů; (8) elektrické žehličky, žehličky, žehličky neelektrické, elektrické napařovací žehličky, žehličky na vlasy elektrické, elektrické žehličky s regulovanou teplotou, kuchyňské nože, kuchyňské sekáčky; (11) automatická zařízení na přípravu kávy, automatické stroje na výrobu chleba pro domácnost, barbecue grily, bezdrátové elektrické konvice, čajové konvice (elektrické), chladiče mléka, chladiče dávkovače nápojů, chladiče jednotky jako části zařízení na chlazení vody, chladič kupole, chladič skříně na skladování potravin, chladič skříně na skladování nápojů, chladič zařízení na kapaliny, chladič zařízení na vystavování potravin, chladič potravinové pulty, bezdotyková zařízení na sušení rukou, cestovní vysoušeče vlasů, držáky na vysoušeče vlasů, elektrická zařízení na sušení rukou, elektrická zařízení používaná při sušení, elektrické horkovzdušné sušiče rukou, elektrické horkovzdušné sušiče na obličej, elektrické kapesní ohřívače rukou, elektrické ohřívače chodidel (k jinému než lékařskému použití), elektrické ohřívače nohou [pro osobní použití], elektrické ohřívače pánve do lůžka, elektrické podušky (nikoliv pro léčebné účely), topné a sušicí přístroje pro osobní potřebu, akumulální topná tělesa, chladiče pro použití ve ventilačních přístrojích, chladiče pro použití v topných přístrojích, chladiče pro použití v chladičích přístrojích, axiální ventilátory pro klimatizaci, axiální ventilátory, čističe vzduchu pro dětské kočárky, článkové radiátory, difuzory vzduchu, aparatury na filtraci vzduchu, zařízení na chlazení a mražení, automaty na výrobu ledu do chladniček, chladiče a ohřívače vody, chladiče na lahve (přístroje), chladič boxy, chladič boxy (plynové), chladič jednotky, baterky (elektrické svítilny), baterky (kapesní svítilny), automatická splachovací zařízení pro pisoáry, bojler na vodu, elektrické filtry na kávu, elektrické filtry na čištění vody pro domácnost, elektrické filtry do klimatizace, elektrické filtry pro čištění vody (jiné než stroje), elektrostatické filtry na filtrování vody, elektrostatické vzduchové filtry, filtrační boxy do čistíček vody, filtrační komory na tavené kovy, filtrační prvky do vzduchových ventilátorů vodovodních nádrží, filtrační zařízení pro vodovodní rozvodné instalace, filtrační prvky na přepady vodovodních nádrží, horkovzdušné trouby, stolní trouby, průmyslové trouby, konvekční trouby, mikrovlnné trouby, pečící trouby, pekařské trouby, elektrické trouby, domácí kuchyňské trouby, sterilizátory nádobí, digestoře (ventilace), kominové digestoře, digestoře pohlcující výpary, digestoře nad sporáky, digestoře nad trouby, digestoře na odsávání páry, digestoře na odsávání kouře, elektrické kávovary, domácí kávovary (elektrické), elektrické filtrační kávovary, elektrické kávovary na espresso, kávové kapsle prázdné pro elektrické kávovary, topná tělíska pro žehličky, kuchyňské dřezy, kuchyňské sporáky, sušičky oděvů, sušičky na potraviny, elektrické sušičky prádla, elektrické sušičky na ovoce, varné desky, zabudované varné desky, indukční varné desky, odsavače par používané spolu se sporáky; (21) domácí náčiní k úklidu, kartáče a materiály na výrobu kartáčů, mixéry na potraviny (neelektrické), mixéry kuchyňské, s výjimkou elektrických, nádobí do trouby, nádobí, gratinovací nádobí, kastroly (nádobí), kovové nádobí, ohnivzdorné nádobí, mísy (nádobí), servisní (nádobí), stojany na nádobí, nádobí z porcelánu, utěrky na nádobí, neelektrické kávovary, vakuové kávovary, grilovací žehličky, stojany na žehličky; (35) obchodní poradenské služby a informace pro spotřebitele, reklama, marketing a propagační služby, pomoc v obchodní a podnikatelské činnosti, management a administrativní služby, maloobchod a velkoobchod s výše uvedenými výrobky ve tř. 7, 8, 11, 21; (37) rutinní servis přístrojů na chlazení, rutinní servis přístrojů na sušení.

(511) 7, 8, 11, 21, 35, 37

(540)



(593) Obrazová

(111) **389574**

(220) 10.08.2021

(320) 10.08.2021

(442) 29.09.2021

(151) 05.01.2022

(730) **Minárik Richard MVDr.**, Běhounkova 2530/59, Praha 5, Stodůlky, 15800, CZ

- (740) Mgr. Vojta Roman LL.M., advokát, Na Krupičárně 1672/5, Praha 5, Radošín, 15300
(210) O-573871
(510) (5) léčiva a veterinární přípravky a výrobky, potravní doplňky pro zvířata, hygienické přípravky pro veterinární účely; (31) krmiva a potrava pro zvířata, podestýlky a stelivo pro zvířata; (44) služby péče o vzhled a čistotu zvířat, služby péče o zdraví zvířat, veterinární služby, péče o čistotu domácích zvířat, péče o vzhled zvířat, péče o vzhled domácích zvířat, péče o zvířata, služby v oblasti očkování.
(511) 5, 31, 44
(540)



(593) Obrazová

- (111) **389575**
(220) 10.08.2021
(320) 10.08.2021
(442) 29.09.2021
(151) 05.01.2022
(730) LAUFEN CZ s.r.o., V tůních 1637/3, Praha 2, Nové Město, 12000, CZ
(740) PATENTSERVIS Praha a.s., Na Podkovce 281/10, Praha 4, Podolí, 14700
(210) O-573883
(510) (11) přístroje pro osvětlení, topení, výrobu páry, pro vaření, přístroje chladicí, pro sušení, ventilaci, rozvod vody, sanitární keramika a zařízení, součásti sanitárního vybavení v rámci této třídy, vany do koupelen, dřezy, zdravotní keramika a sklo, a to umyvadla, splachovací nádrže, bidety, pisoáry (mušle), záchodová sedátka, koupací vany, sprchové vaničky, ruční soupravy jako sprchové příslušenství, sprchovací kabiny, koupelnové armatury, bidetové armatury, sprchové armatury, vanové armatury, záchodové armatury, koupelnové instalace, napouštěcí ventily, odtokové armatury, umyvadlové zátky, sprchové zástěny; (19) stavební materiály nekovové, stavební keramika a sklo, a to koupelnové dlaždice na podlahy a obklady, krycí desky a krycí sloupky z keramiky, neohebné trubky nekovové pro stavebnictví, asfalt, směla, přenosné konstrukce nekovové, nekovové pomníky, skleněné stěny pro použití do koupelen, ozdobné sklo pro stavebnictví; (20) nábytek, zejména koupelnový nábytek dřevěný a plastový, zrcadla, rámy, věšáky, samostatně stojící držáky na ručníky; (21) držáky na ručníky, držáky na přípravky pro osobní hygienu, držáky na poháry a skleničky, náčiní a nádoby pro domácnost nebo kuchyň (nikoliv z drahých kovů ani postříbřených nebo pozlacených kovů), hřebeny a mycí houby, kartáče (s výjimkou štětců), materiály na výrobu kartáčů, čisticí potřeby, drátky na čištění parket, sklo surové nebo opracované (s výjimkou stavebního skla), sklo, porcelán nebo majolika neobsažené v jiných třídách, ozdobná keramika, ozdobné tabulové sklo, nikoliv pro použití ve stavebnictví, figurální keramika a sklo, sklo dekorativní (nikoliv pro stavebnictví).
(511) 11, 19, 20, 21
(540)

DEEP by JIKA

(593) Obrazová

- (111) **389576**
(220) 10.08.2021
(320) 10.08.2021
(442) 29.09.2021
(151) 05.01.2022
(730) Koláčný Lukáš, č. ev. 1, Sivice, 66407, CZ

- (740) KOREJZOVA LEGAL v.o.s., JUDr. Petra Sauvage de Brantes, Korunní 810/104, Praha 10, Vinohrady, 10100
(210) O-573886
(591) Barevná
(510) (37) opravy a instalační služby týkající se lešení, půjčovna lešení zahrnujícího kovové a nekovové stavební materiály, montáž a demontáž lešení; (39) doprava lešení.
(511) 37, 39
(540)



(593) Obrazová

- (111) **389577**
(220) 11.08.2021
(320) 11.08.2021
(442) 29.09.2021
(151) 05.01.2022
(730) Patočka Miroslav, Petra Rezka 1203/10, Praha 4, Nusle, 14000, CZ
(740) Ing. Francis Jupa, Měchenická 2554/4, Praha 4, Záběhlice, 14100
(210) O-573900
(591) Barevná
(510) (16) tiskoviny všeho druhu zařazené do této třídy, noviny, časopisy, periodika, knihy, katalogy, plakáty, fotografie, kalendáře, samolepky, brožury, propagační tiskoviny, vše spadající do třídy 16; (35) marketing, reklama, inzerce, propagace všemi druhy médií, vydávání a šíření reklamních materiálů a předmětů, vyhledávání sponzorů, televizní reklama, rozhlasová reklama, venkovní reklama, styk s veřejností, služby ve vztahu s médii; (38) šíření tiskovin, časopisů, periodik v elektronické podobě, také prostřednictvím počítačové sítě, včetně internetu, poskytování online fór, přenos digitálních souborů, rozhlasové a televizní vysílání, telefonická komunikace, zaslání zpráv; (41) nakladatelská a vydavatelská činnost, tvorba a šíření audiovizuálních záznamů, výchovná, školící a výstavní činnost spadající do této třídy, pořádání a vedení kongresů, pořádání besed, organizování politických akcí; (45) organizace politických setkání.
(511) 16, 35, 38, 41, 45
(540)



(593) Obrazová

- (111) **389578**
(220) 11.08.2021
(320) 11.08.2021
(442) 29.09.2021
(151) 05.01.2022
(730) Petřek Michal Ing., č. p. 70, Bílá, 73915, CZ
(210) O-573905
(591) Barevná

(510) (9) nabíjecí stanice pro elektromobily, nabíječky elektromobilů, elektroinstalační skříně, přístroje, nástroje a kabely pro oblast elektřiny, nabíjecí stanice pro elektrická vozidla, nabíječky solárních baterií, nabíječky elektrických baterií, nabíječky na dobíjecí zařízení, nabíječky akumulátorů, nabíječky baterií, nabíječky, měřiče, detekční, monitorovací a kontrolní zařízení, zařízení pro automatizaci domácností, měřicí přístroj na elektrickou energii, měřiče proudu, měřiče napětí, měřiče ampérhodin, měřiče elektrického proudu, ampérmetry, chytré měřiče, digitální multimetry, digitální panelové měřiče, elektrické průtokoměry, galvanometry, indikátory ztrát elektrické energie, kabely k multimetru, měřiče kapacity, měřiče vodivosti; (12) elektromobily, elektrická auta, elektrická auta plug-in, elektrická vozidla s pohonem na palivové články, elektrické jednokolky, elektrické jednokolo skútry, elektrické motocykly, elektrické nákladní automobily (vozidla), elektrické skútry, elektrické traktory (vozidla), elektrické trolejbusy, elektrické vysokozdvizné vozíky, elektrické zdvižné vozíky, elektricky poháněná motorová vozidla, elektricky poháněná pozemní vozidla, elektricky poháněné autobusy, elektricky poháněné vozíky, elektrokola; (37) elektroinstalace, renovace elektroinstalací, instalace a montáže nabíjecích stanic elektromobilů a jejich příslušenství, čištění, opravy a údržba nabíjecích stanic elektromobilů a jejich příslušenství, poradenské služby vztahující se k instalaci vybavení pro automatizaci budov, instalace vybavení pro automatizaci budov, instalace, údržba a opravy telekomunikačního vybavení, instalace počítačů, poradenské služby vztahující se k instalaci komunikačního vybavení, příprava místa pro instalaci počítačového zařízení, služby v oblasti instalace počítačů, dobíjecí služby pro elektrická vozidla, nabíjení akumulátorů vozidel, opravy, údržba, tankování a dobíjení vozidel.

(511) 9, 12, 37
(540)

NamontujTo.cz
značkové služby pro elektromobilitu

(593) Obrazová

(111) **389579**
(220) 11.08.2021
(320) 11.08.2021
(442) 29.09.2021
(151) 05.01.2022
(730) **Pangráčová Zuzana**, č. p. 131, Tismice, 28201, CZ
(740) Mgr. PETR ŽÍŽKA, LL.M., advokátní kancelář, Mgr. Petr Žížka LL.M., Sedláčkova 209/16, Plzeň, Vnitřní Město, 30100
(210) O-573907
(510) (30) pekárenské výrobky, cukrovinky, čokoláda a zákusky, arašídové cukrovinky, cereální tyčinky a energetické tyčinky, buchty s marmeládou, bochánky z kynutého těsta s čokoládou, bobulovité ovoce obalené v čokoládě, bezlepkové pekárenské výrobky, chléb, čokoláda, čokoláda do cukrovinek a pečiva, čokoládová pěna, čokoládové cukrovinky obsahující pralinky, čokoládové dezerty, čokoládové fondue, čokoládové krémy, čokoládové ozdoby na cukrářské výrobky, čokoládové ozdoby na dorty, čokoládové ozdoby na dorty a koláče, čokoládové pěny, čokoládové pomazánky, čokoládové polevy, čokoládové příchutě, čokoládové vafle, čokoládoví zajíci, čokolády, crème caramel, croissanty, cukrářské konfety na pečení, cukrovinky obsahující džem, cukrovinky obsahující želé, cukrovinky s čokoládovou příchutí, cukrovinky s čokoládovou polevou, cukrovinky s mátovou příchutí (neléčivé), cukrovinky, tvrdé, cukrovinky tekuté, dezertní pěny [cukrářské výrobky], drobenkový koláč, hotové pudinky, jednohubky, karamelové bonbony, lívance, marcipán, moučnický, zákusky, dorty a sušenky, nugát, ovoce s čokoládovou polevou, palačinky, borůvkové koláče, brownie (čokoládové pečivo), čajové pečivo (sušenky), čokoládové dorty, čokoládové sušenky, čokoládovo-karamelové oplatky, crème brûlée, cupcakes, dort s cukrovinkami, dorty, dorty (cukrářské výrobky), jahodové dorty, koblihy, koláče, koláče s náplní, koláčky, moučnický, muffiny, oplatky, pečivo obsahující krémy, pečivo obsahující krémy a ovoce, pečivo plněné ovocem, perníčky, piškotové buchty s polevou, plněné pečivo, sladkosti (bonbóny), sladké tyčinky a žvýkačky, cukr, přírodní sladidla, sladké polevy a náplně, výrobky z včelích produktů, led, zmrzlina, mražené jogurty a sorbety, káva, čaj, kakao a jejich náhražky; (43) poskytování jídel a nápojů, delikatesy (restaurace), kavárna, služby týkající se jídel na odnos s sebou, služby v oblasti přípravy jídel, cukrárna.

(511) 30, 43

(540)

(592) Slovní

Sladký plech

(111) **389580**
(220) 11.08.2021
(320) 11.08.2021
(442) 29.09.2021
(151) 05.01.2022
(730) **Sommerová Jiřina**, Borová 99, Svinaře, Halouny, 26727, CZ
(210) O-573911

(510) (30) cukrovinky, moučnický, zákusky, dorty a sušenky, sladkosti (bonbóny), sladké tyčinky a žvýkačky, náhražky cukru, sladké polevy a náplně, výrobky z včelích produktů, cukrářské výrobky, pekařské výrobky, led, zmrzlina, mražené jogurty a sorbety; (35) maloobchodní prodej cukrářských výrobků, maloobchodní služby v oblasti cukrovinek; (43) kavárny, samoobslužné restaurace, bistra (služby), bufetové služby, gastronomické služby, poradenství pro vaření, poradenství týkající se kuchařských receptů, příprava a poskytování stravování a nápojů pro okamžitou spotřebu, restaurační služby, cukrárna.

(511) 30, 35, 43

(540)

(592) Slovní

INFINITY CAFÉ

(111) **389581**
(220) 11.08.2021
(320) 11.08.2021
(442) 29.09.2021
(151) 05.01.2022
(730) **Královská kanonie premonstrátů na Strahově**, Strahovské nádvoří 1/132, Praha 1, Hradčany, 11800, CZ

(210) O-573913

(591) Barevná

(510) (4) průmyslové oleje a tuky, vosk, maziva, přípravky pro pohlcování, zvlhčování a vázání prachu, paliva a osvětlovací látky, svíčky a knoty na svícení; (16) papír a lepenka, tiskárenské výrobky, potřeby pro vazbu knih, fotografie, papírnické zboží a kancelářské potřeby s výjimkou nábytku, lepidla pro kancelářské potřeby nebo pro domácnost, potřeby pro rýsování a kreslení a potřeby pro umělce, malířské štetce, instruktážní a výukové materiály, plastové archy, fólie a sáčky pro balení a obaly, tiskářské typy, štočky; (32) piva, nealkoholické nápoje, minerální a sycené vody, ovocné nápoje a ovocné šťávy, sirupy a nealkoholové přípravky pro přípravu nápojů.

(511) 4, 16, 32

(540)

STRAHOV
Canonia Praemonstratensis

(593) Obrazová

(111) **389582**
(220) 11.08.2021
(320) 11.08.2021
(442) 29.09.2021
(151) 05.01.2022
(730) **Královská kanonie premonstrátů na Strahově**, Strahovské nádvoří 1/132, Praha 1, Hradčany, 11800, CZ

(210) O-573914

(591) Barevná

(510) (5) farmaceutika, léčebné a veterinární přípravky, hygienické přípravky pro zdravotnické účely, dietetické potraviny a přípravky upravené pro léčebné či veterinární účely, potraviny pro kojenice a batolata, potravinové doplňky pro lidskou spotřebu a zvířata, náplasti, obvažové materiály a krytí, materiály pro plombování zubů, dentální vosky, dezinfekční přípravky, přípravky na hubení škůdců, fungicidy, herbicidy; (29) maso, ryby, drůbež

a zvěřina, masové výtahy, konzervované, mražené, sušené a vařené ovoce a zelenina, želé, džemy, kompoty, vejce, mléko, sýry, máslo, jogurty a jiné mléčné výrobky, potravinářské oleje a tuky; (31) surové a nezpracované zemědělské, akvakuurní, zahradnické a lesní produkty, zrna a semena surová nebo nezpracovaná, čerstvé ovoce a zelenina, čerstvé bylinky, přírodní rostliny a květiny, cibule a hlízy, sazenice a semena pro pěstování rostlin, živá zvířata, krmiva a nápoje pro zvířata, slad.

(511) 5, 29, 31

(540)

STRAHOV
Klášter · Abbey · Stift

(593) Obrazová

(111) **389583**

(220) 11.08.2021

(320) 11.08.2021

(442) 29.09.2021

(151) 05.01.2022

(730) **SIESTA SOLUTION s.r.o.**, Jičínská 226/17, Praha 3, Žižkov, 13000, CZ

(740) AK Jan Bárta s.r.o., advokátní kancelář, JUDr. Jan Bárta, advokát,

Kaprova 42/14, Praha 1, Staré Město, 11000

(210) O-573915

(510) (9) softwarové platformy pro spolupráci [software], nástroje pro vývoj počítačového softwaru, software pro webové aplikace a servery, počítačový software, vzdělávací software, mobilní aplikace, aplikační software, počítačový telefonní software, interaktivní počítačový software, počítačový komunikační software, software pro rezervační systémy, software pro streaming médií, počítačový aplikační software pro streaming audiovizuálního mediálního obsahu prostřednictvím internetu, platformy počítačového softwaru, počítačový software pro správu databází, databáze; (36) sdílení nemovitostí, management nemovitostí, vyhledávání obytných nemovitostí, zprostředkování v oblasti nemovitostí, služby v oblasti nemovitostí, pronájem nemovitostí a majetku, správa nemovitostí, poskytování ubytovacích služeb (pronájem a nájem); (38) streaming zvukového, vizuálního a audiovizuálního materiálu prostřednictvím globální počítačové sítě, nahrávání videí, streaming audio a video materiálu na internetu, poskytování přístupu k portálu na sdílení videí; (39) cestování (rezervace -), služby agentury v oblasti zprostředkování přepravy osob, zprostředkování přepravy, zprostředkování pronájmu všech dopravních prostředků, zajištění pronájmu vozidel, sdílení automobilů, služby v oblasti sdílení osobních automobilů, služby pronájmu lodí a jachet, půjčování motocyklů, půjčování jízdních kol, služby sdílení jízdních kol, zprostředkování doprovázení turistů, služby pořádání výletů pro turisty, služby v oblasti rezervace turistických zájezdů, služby objednávání a rezervace zájezdů, dopravní informace, poradenské a rezervační služby; (41) informace o možnostech zábavy, rekreační informace, poskytování informací o kulturních aktivitách, pořádání, vedení a organizování konferencí, organizování a vedení konferencí a kongresů, organizace kulturních představení, organizování kulturních nebo vzdělávacích akcí, poskytování kulturních aktivit, organizování akcí pro kulturní účely, zábavní, sportovní a kulturní aktivity, příprava a pořádání kulturních aktivit, pořádání konferencí v oblasti kulturních aktivit, agentury zajišťující rezervaci zábavy, poskytování informací o zábavě prostřednictvím počítačových sítí, poskytování rekreačních zařízení, zajištění instruktážních kurzů, půjčování herního vybavení, půjčování vybavení pro sportovní akce, rezervace prostor určených ke sportu, rezervace vstupenek a objednávkové služby pro zábavní akce, rezervace vstupenek na vzdělávací, zábavní a sportovní aktivity a akce a související rezervační služby, zprostředkování vstupenek na zábavní akce; (42) software jako služba (SaaS), počítačový software - instalace a údržba, software (aktualizace počítačového -), výzkum v oblasti počítačového softwaru, řešení problémů počítačového hardwaru a softwaru, konfigurace počítačového hardwaru s použitím softwaru, platforma jako služba (PaaS), platforma jako služba [PaaS] zaměřená na softwarové platformy pro přenos obrazu, audiovizuálního obsahu, video obsahu a zpráv, počítačový hardware (poradenské služby), pronájem počítačového hardwaru, diagnostika problémů počítačového hardwaru prostřednictvím použití softwaru, vývoj softwaru, programování a implementace softwaru, poskytování informací, poradenských a

konzultačních služeb v oblasti počítačového softwaru, poradenství v oblasti navrhování a vývoje počítačového hardwaru, navrhování a vývoj softwaru počítačové databáze, služby v oblasti sdílení času počítači, hosting videocastů; (43) rezervace ubytování, rezervace turistického ubytování, zprostředkování hotelového ubytování, pronajímání přechodného ubytování, rezervace dočasného ubytování v podobě prázdninových domů, služby v oblasti rezervace ubytování (časové sdílení), služby v oblasti výměny ubytování (časové sdílení), rezervace hotelového ubytování, poskytování rekreačního ubytování, zajišťování a poskytování dočasného ubytování, poskytování přechodného ubytování, poskytování ubytování v hotelu, pronájem rekreačního ubytování, rezervace dočasného ubytování prostřednictvím internetu, rezervace ubytování v kempch, hodnocení hotelového ubytování, cestovní kanceláře zajišťující ubytování, agentury pro rezervaci ubytování v hotelech, zajišťování ubytování pro turisty, poskytování informací vztahujících se k rezervování ubytování, poskytování informací o dočasném ubytování přes internet, služby v oblasti rezervování ubytování na dovolenou, ubytování o dovolených, ubytování pro domácí zvířata, zprostředkovávání rezervací dočasného ubytování, informační, poradenské a rezervační služby v oblasti poskytování jídla a pití.

(511) 9, 36, 38, 39, 41, 42, 43

(540)

Siesta

(592) Slovní

(111) **389584**

(220) 11.08.2021

(320) 11.08.2021

(442) 29.09.2021

(151) 05.01.2022

(730) **Královská kanonie premonstrátů na Strahově**, Strahovské nádvoří

1/132, Praha 1, Hradčany, 11800, CZ

(210) O-573916

(591) Barevná

(510) (3) neléčivé kosmetické a toaletní přípravky, neléčivé přípravky pro ústní hygienu, parfumerní výrobky, éterické oleje, bělicí přípravky a další prací prostředky, přípravky na čištění, leštění, drhnutí a broušení; (25) oděvy, obuv, pokrývky hlavy; (30) káva, čaj, kakao a náhražky kávy, rýže, těstoviny a nudle, tapioka a ságo, mouka a přípravky vyrobené z obilnin, chléb, pečivo a cukrovinky, čokoláda, zmrzliny, sorbety a jiné produkty určené ke konzumaci v mraženém stavu, cukr, med, melasa, droždí, kypřící prášek do pečiva, sůl, kořenící přísady, koření, konzervované byliny, ocet, omáčky a jiná ochucovadla, led (zmrzlá voda); (33) alkoholické nápoje (s výjimkou piva), alkoholické přípravky pro přípravu nápojů; (35) reklama, propagace, řízení, organizace a administrativní obchodní činnosti, kancelářské práce; (43) služby zajišťující stravování a nápoje, dočasné ubytování.

(511) 3, 25, 30, 33, 35, 43

(540)

STRAHOV

(593) Obrazová

(111) **389585**

(220) 12.08.2021

(320) 12.08.2021

(442) 29.09.2021

(151) 05.01.2022

(730) **Glossová Lenka**, Rybalkova 927/4, Praha 2, Vinohrady, 12000, CZ

(740) eLegal advokátní kancelář s.r.o., Mgr. Tomáš Pauch, advokát, Sokolovská 695/115b, Praha 8, Karlín, 18600

(210) O-573939

(510) (35) obchodní konzultační služby, poradenství v oblasti řízení obchodní činnosti, obchodní poradenství pro firmy, poradenství v oblasti podnikatelského plánování a kontinuity obchodní činnosti, poradenství v obchodním marketingu, poradenské služby a služby v oblasti obchodního managementu, poradenství pro obchodní management v oboru rozvoje řízení a vedení, řízení lidských zdrojů, poradenství v oblasti řízení lidských

zdrojů, služby oddělení lidských zdrojů pro třetí osoby, outsourcingové služby týkající se obchodní činnosti, outsourcingové služby ve formě zprostředkování smluv o poskytování služeb pro druhé, řízení obchodního procesu, management a konzultace v oblasti obchodních postupů, nábor řídicích pracovníků, hledání a výběr vedoucích pracovníků, poradenství v oblasti firemního managementu, personální poradenství, poradenství v oblasti obchodní administrace, účetnictví, vedení účetnictví, marketing, reklama, účetní audit, obchodní audit, poradenství v oblasti auditů; (36) daňové poradenství ne v účetnictví, finanční poradenství, finanční poradenství pro podnikatele; (41) koučování, koučování v oblasti ekonomiky a managementu, koučink vztahující se k financím podnikatelů, poradenství a personalizované vzdělávání v oblasti povolání (školicí a vzdělávací poradenství), vzdělávací služby týkající se managementu.

(511) 35, 36, 41

(540)

CFOVTENISKACH.CZ

(592) Slovní

(111) **389586**

(220) 12.08.2021

(320) 12.08.2021

(442) 29.09.2021

(151) 05.01.2022

(730) **Fotbalová asociace České republiky**, Atletická 2474/8, Praha 6, Břevnov, 16900, CZ

(740) Mgr. et Mgr. Daniel Slanina, Evropská 1483/39, Praha 6, Dejvice, 16000

(210) O-573948

(510) (24) textilie a náhražky textilií, bytový textil, textilní a plastové záclony a závěsy; (28) hry, hračky a výrobky určené ke hraní, zařízení na videohry, cvičební a sportovní potřeby, vánoční ozdoby; (35) reklama, propagace, řízení, organizace a administrativní obchodní činnosti, kancelářské práce; (41) vzdělávání, školení, zábava, sportovní a kulturní činnost.

(511) 24, 28, 35, 41

(540)



(593) Obrazová

(111) **389587**

(220) 12.08.2021

(320) 12.08.2021

(442) 29.09.2021

(151) 05.01.2022

(730) **Feld Richard**, Náměstí 68, Klimkovice, 74283, CZ

(740) MACEK.LEGAL, Mgr. Daniel Macek, advokát, Haštalská 1072/6, Praha 1, Staré Město, 11000

(210) O-573956

(510) (16) jídelní listky; (39) dodávka jídel, rozvoz jídel restauracemi; (40) pekárenská a cukrárenská výroba na zakázku; (41) organizování zábavy na svatebních oslavách, služby v oblasti zábavy; (43) restaurace, gril - restaurace, restaurace rychlého občerstvení, restaurace servírující porcované maso, restaurace s odnosem jídel s sebou, catering (poskytování jídla a nápojů), organizace cateringu na oslavách, cateringové služby zaměřené na zásobování jídlem, pořádání svatebních recepcí (místo konání, potraviny a nápoje), firemní akce (poskytování jídel a nápojů, místo konání), příprava jídel, podávání jídel a nápojů, poskytování jídel a nápojů v restauracích, služby týkající se jídel na odnos s sebou, zajišťování stravování a nápojů hostům v restauracích, restaurační služby, čepování piva, služby spojené s provozováním pohostinství, zajištění stravování při společenských akcích a služby spojené s nákupem a obstaráváním potravin, nápojů a občerstvení, příprava jídel a nápojů ke spotřebě, pronájem sálů, salónků, služby kaváren, ubytovací služby (hotely, penziony), ubytovací služby v rekreačních střediscích, ubytovací služby na zvláštní příležitosti, rezervace ubytování, poskytování hotelového ubytování, poskytování

rekreačního ubytování, ubytování o dovolených, poskytování ubytování v hotelu, služby v oblasti pohostinství (ubytování), hotelové služby, služby v oblasti hotelového cateringu.

(511) 16, 39, 40, 41, 43

(540)

U Feldů

(592) Slovní

(111) **389588**

(220) 13.08.2021

(320) 13.08.2021

(442) 29.09.2021

(151) 05.01.2022

(730) **Mujvit s.r.o.**, Sokolovská 1224/30, Ostrava, Poruba, 70800, CZ

(210) O-573971

(510) (3) neléčivé kosmetické a toaletní přípravky, přípravky pro péči o nehty, přípravky pro péči o vlasy, přípravky pro péči o pleť, oleje pro kosmetické účely; (5) vitaminy a minerály, doplňky stravy, potravinové doplňky, farmaceutika, potravinové doplňky pro lidskou spotřebu, potravní doplňky a dietetické přípravky, bylinné doplňky, vitaminové přípravky, minerální potravinové doplňky, léčivé potravinové doplňky, kůry pro farmaceutické účely, farmaceutické přípravky pro péči o pokožku, farmaceutické přípravky pro péči o vlasy, přípravky k péči o nehty pro lékařské použití, léčebné oleje, farmaceutické přípravky a přírodní léčiva; (35) reklama, propagace, marketing, reklama a marketing online webových stránek, služby v oblasti reklamy a propagace prodeje, obchodní informace a rady pro spotřebitele (poradna pro spotřebitele), obchodní zprostředkovatelské služby, zajišťování obchodních transakcí a obchodních kontaktů, prezentace zboží a služeb, služby předvádění výrobků a vystavování zboží, průzkum trhu, průzkum veřejného mínění, rozhlasová a televizní reklama, systematizace údajů do počítačových databází, systematizace informací v databázích; (44) farmaceutické služby, farmaceutické poradenství, dietní a výživové poradenství, služby lékárníků při přípravě receptů, lékařské poradenství, konzultační a informační služby týkající se farmaceutických výrobků, poradenské služby v oblasti farmaceutických přípravků, poskytování farmaceutických informací, poskytování informací týkajících se lékařství, zdravotní poradenství, lékařské služby, služby péče o hygienu a krásu, odběr a skladování lidské krve, lékařské služby týkající se odběru, úpravy a zpracování lidské krve, zdravotní poradenství pro osoby se zdravotním postižením.

(511) 3, 5, 35, 44

(540)

MUJVIT

(592) Slovní

(111) **389589**

(220) 15.08.2021

(320) 15.08.2021

(442) 29.09.2021

(151) 05.01.2022

(730) **Jindřich Radič**, Běluňská 1841/4, Praha 9, Horní Počernice, 19300, CZ

(210) O-573974

(510) (35) reklama, marketing a propagační služby, reklama online, online inzerce v počítačové síti, propagace zboží a služeb pro třetí osoby, propagace zboží a služeb pro třetí osoby prostřednictvím globální počítačové sítě; (38) digitální přenos dat po internetu, digitální přenosy audio a video dat, distribuce dat nebo audiovizuálních záznamů prostřednictvím globální počítačové sítě nebo internetu; (41) zvuková produkce a videoprodukce a fotografování, online vydávání elektronických knih a časopisů, online publikování, vydavatelská a nakladatelská činnost.

(511) 35, 38, 41

(540)

NEWSBOY

(592) Slovní

(111) **389590**

(220) 16.08.2021

(320) 16.08.2021

(442) 29.09.2021

(151) 05.01.2022

(730) **Akzo Nobel Coatings International B.V.**, Christian Neefstraat 2, 1077 WW Amsterdam, NL

- (740) Rott, Růžička & Guttman a spol., Vyskočilova 1566, Praha 4, Michle, 14000
(210) O-573984
(510) (2) barvy, nátěry, fermeže, laky, ředidla, konzervační přípravky proti deterioraci dřeva, oleje na ošetřování dřeva, krycí vrstvy používané jako základní nátěry, mořidla na dřevo, všechny výše uvedené výrobky jsou určeny pouze pro použití koncovými průmyslovými uživateli nebo profesionálními malíři.
(511) 2
(540) **WIGRANIT**
(592) Slovní

- (111) **389591**
(220) 16.08.2021
(320) 16.08.2021
(442) 29.09.2021
(151) 05.01.2022
(730) **BOOM Design, s.r.o.**, Šimonova 1103/6, Praha 6, Řepy, 16300, CZ
(740) Fialová advokátní kancelář, Mgr. Petra Fialová, Vinohradská 1899/112, Praha 3, Vinohrady, 13000
(210) O-573986
(510) (16) tiskárenské výrobky, papírnické zboží a vzdělávací potřeby; (25) oděvy, obuv, trika bez rukávů; (35) reklama.
(511) 16, 25, 35
(540)



(593) Obrazová

- (111) **389592**
(220) 16.08.2021
(320) 16.08.2021
(442) 29.09.2021
(151) 05.01.2022
(730) **Dermocentrum s.r.o.**, č. p. 311, Velešovice, 68301, CZ
(740) Mgr. Lukáš Dlabáček, patentový zástupce, Bolzanova 461/5, Brno, Černovice, 61800
(210) O-573993
(591) Barevná
(510) (3) kosmetika, parfumerie, výrobky péče o pleť (pokožku), tělové krémy, čisticí prostředky pleť a pokožky, hydratační přípravky pro pleť a pokožku, přípravky proti stárnutí, vlasová kosmetika, přípravky péče o nehty, přípravky sluneční péče, hygienické přípravky toaletní; (5) desinfekční přípravky, hygienické výrobky pro léčebné účely; (35) maloobchodní prodej kosmetiky, parfémů, přípravků do koupele a tělových přípravků, toaletních potřeb, přípravků na vlasy, přípravků na pleť a přípravků pro osobní péči, počítačové objednávání zboží, administrativní zpracování a organizování zásilkových služeb, předvádění zboží, služby předvádění výrobků a vystavování zboží pro obchodní účely, pořádání výstav pro obchodní účely, pořádání výstav pro reklamní účely, objednávání zboží v mobilní aplikaci, propagace; (41) vyučování, vzdělávání, školení, zábava, online vydávání elektronických knih a časopisů, pořádání soutěží prostřednictvím internetu, pořádání soutěží, organizování a pořádání konferencí, pořádání konferencí pro vzdělávací účely, pořádání výstav pro vzdělávací účely, pořádání výstav pro školící účely; (44) péče o pokožku, pleť, vlasy, hygienu, zdraví a krásu osob, poradenství v oboru péče o pokožku, pleť, hygienu, zdraví a krásu osob.
(511) 3, 5, 35, 41, 44

(540)



(593) Obrazová

- (111) **389593**
(220) 16.08.2021
(320) 16.08.2021
(442) 29.09.2021
(151) 05.01.2022
(730) **VVS Verměřovice s.r.o.**, č. p. 225, Verměřovice, 56152, CZ
(740) BOHEMIA PATENT, Ing. Jana Vandělíková, patentová zástupkyně, Petráská 1136/12, Praha 1, Nové Město, 11000
(210) O-573994
(510) (5) proteinové a vitamínové doplňky pro zvířata, krmné stimulanty pro zvířata, léčivé přísady do krmiva pro zvířata, léčivé doplňky do krmiv pro zvířata; (31) krmiva pro zvířata, krmiva pro zemědělská zvířata, krmiva pro domácí zvířata, směsná krmiva pro zvířata, krmné výrobky pro zvířata, krmné směsi na výkrm hospodářských zvířat, přísady do krmiva pro dobytek, pro neléčebné účely, výživové přísady do krmiva pro hospodářská zvířata, aromatické přísady do zvířecího krmiva (neléčivé), nutriční přísady do krmiva pro zvířata, nikoliv pro léčebné účely, přísady do krmiva pro zvířata, pro neléčebné účely, proteinové přípravky v tekuté formě jako krmiva pro zvířecí spotřebu, konzervovaná krmiva tvořená masem pro mladá zvířata, rýžové otruby (krmiva pro zvířata), bílkovinná krmiva pro zvířecí spotřebu, krmiva pro zvířata obsahující fosfor, proteinové přípravky ve formě roztoků pro použití jako krmiva pro zvířecí spotřebu, škrobová drť (krmiva pro zvířata), zvířecí krmiva sestávající ze sójových výrobků, zvířecí krmiva obsahující seno, hotová krmiva vyrobená z obilnin pro zvířecí spotřebu, zvířecí krmiva odvozená z rostlinné látky, zvířecí krmiva ve formě pelet, krmiva suchá pro zvířata, vápno do krmiva pro zvířata.
(511) 5, 31
(540) **Snášelín**
(592) Slovní

- (111) **389594**
(220) 17.08.2021
(320) 17.08.2021
(442) 29.09.2021
(151) 05.01.2022
(730) **Janoušek Radovan**, č. p. 43, Kuňovice, 25765, CZ
(210) O-574014
(510) (3) kosmetika, vlasová kosmetika, dekorativní kosmetika, přírodní kosmetika, organická kosmetika, pleťová kosmetika, tekuté krémy (kosmetika), kosmetika v podobě krémů; (11) stropní svítidla, svítidla, lampy, LED svítidla, elektrická svítidla, svítidla (cylindry), architektonická svítidla, stojanová svítidla, závěsná fluorescenční svítidla; (25) oděvy, šortky (oděvy), večerní oděvy, pletené oděvy, rukávničky [oděvy], topy (oděvy), konfekční oděvy, opasky [oděvy], těhotenské oděvy, roláky (oděvy), zástěry [oděvy], dětské oděvy, lyžařské oděvy, spodničky (oděvy), body [oděvy], kalhotky dětské [oděvy], spodní prádlo (oděvy), cvičební oděvy, gymnastické oděvy, obuv, spodní a noční prádlo, části oděvů, obuvi a pokrývek hlavy, šátky (oděvy), závoje [oděvy], čelenky [oděvy], rouška [oděvy], papírové klobouky [oděvy], klobouky [papírové] oděvy, roušky [módní oděvy], clony proti slunci (oděvy), čelenky na uši [oděvy], klobouky na společenské akce (oděvy), pokrývky hlavy.
(511) 3, 11, 25

(540)



(593) Obrazová

- (111) **389595**
(220) 17.08.2021
(320) 17.08.2021
(442) 29.09.2021
(151) 05.01.2022
(730) **SPEICHER s.r.o.**, K Sibříně 408/20, Praha 9, Koloděje, 19016, CZ
(740) JUDr. Filip Chytrý, Malátova 633/12, Praha 5, Smíchov, 15000
(210) O-574015
(510) (35) administrativní služby, analýza nákladů a cen, obchodní zprostředkovatelské služby, podpora prodeje jiných osob; (36) zprostředkování v oblasti nemovitostí, pronájem a nájem ubytování, výběr nájemného, správa nemovitostí, správa bytového fondu, služby ubytovací kanceláře, služby realitní kanceláře, pronájem nemovitostí.
(511) 35, 36
(540)



(593) Obrazová

- (111) **389596**
(220) 17.08.2021
(320) 17.08.2021
(442) 29.09.2021
(151) 05.01.2022
(730) **WineGAS s.r.o.**, Veslařská 153/136, Brno, Jundrov, 63700, CZ
(210) O-574017
(510) (1) chemické a organické sloučeniny pro použití při výrobě potravin a nápojů; (32) nealkoholické nápoje; (33) víno.
(511) 1, 32, 33

(540)

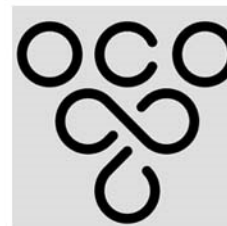

(593) Obrazová

- (111) **389597**
(220) 17.08.2021
(320) 17.08.2021
(442) 29.09.2021
(151) 05.01.2022
(730) **Nadace Jakuba Voráčka**, Karlovarská třída 581, Kamenné Žehrovice, 27301, CZ
(740) TAUBEL LEGAL, advokátní kancelář s.r.o., JUDr. Jan Täubel LL.M., advokát, Sokolovská 105/68, Praha 8, Karlín, 18600
(210) O-574036
(510) (9) přístroje a nástroje vědecké, výzkumné, navigační, geodetické, fotografické, kinematografické, audiovizuální, optické, přístroje a nástroje pro vážení, měření, signalizaci, detekci, testování, inspekci, záchranu a výuku, zařízení a přístroje pro vedení, přepínání, přeměnu, akumulaci, regulaci nebo řízení distribuce nebo použití elektrického proudu, zařízení a nástroje pro záznam, přenos, reprodukci nebo zpracování zvuku, obrazu nebo dat, média se záznamem a stahovatelná média, počítačový software, prázdná digitální nebo analogová záznamová a úložná média, mechanismy pro zařízení uváděná do chodu vhozením mincí, registrační pokladny, výpočetní zařízení, počítače a periferní zařízení počítačů, potápěčské obleky, potápěčské masky, špunty do uší pro potápěče, nosní klipsy pro potápěče a plavce, potápěčské rukavice, dýchací přístroje pro plavání pod vodou, hasicí přístroje; (35) reklama, propagace, řízení, organizace a administrativa obchodní činnosti, kancelářské práce; (41) vzdělávání, školení, zábava, sportovní a kulturní činnosti.
(511) 9, 35, 41
(540) **Roztroušená PÍSEŇ, KTERÁ POMÁHÁ**
(592) Slovní

- (111) **389598**
(220) 19.08.2021
(320) 19.08.2021
(442) 29.09.2021
(151) 05.01.2022
(730) **Veteran Car Club Praha z.s.**, Záběhlická 27/125, Praha 10, Záběhlice, 10600, CZ
(740) TAUBEL LEGAL, advokátní kancelář s.r.o., JUDr. Jan Täubel LL.M., advokát, Sokolovská 105/68, Praha 8, Karlín, 18600
(210) O-574080
(510) (16) papír a výrobky z papíru, a to tiskoviny, plakáty, fotografie, knihy, pohlednice, propagační materiály, obtisky, samolepky, reklamní tiskoviny, letáky, plakáty, papírové vlajky, vlaječky, papírové reklamní předměty; (35) reklamní služby; (41) organizování sportovních akcí a soutěží, organizování soutěží motorových vozidel, vydavatelství periodických a neperiodických tiskovin.
(511) 16, 35, 41

(540)



(593) Obrazová

- (111) **389599**
(220) 19.08.2021
(320) 19.08.2021
(442) 29.09.2021
(151) 05.01.2022
(730) **Palírna U Zeleného stromu a.s.**, Drážďanská 14/84, Ústí nad Labem, Krásné Březno, 40007, CZ
(740) Mgr. Tomáš Chleboun, advokát, Mgr. Tomáš Chleboun, advokát, Vinohradská 343/6, Praha 2, Vinohrady, 12000
(210) O-574098
(510) (32) nealkoholické nápoje, piva a pivovarnické výrobky, nealkoholické energetické nápoje, nápoje a šťávy ovocné, minerální voda, přípravky k zhotovování nápojů, sirupy k přípravě nealkoholických nápojů; (33) alkoholické nápoje (s výjimkou piva), ovocné destiláty, rum, nápoje na bázi rumu, whisky, gin, vodka, alkoholové výtažky, alkoholové trestí, přípravky k výrobě alkoholických nápojů, vína, lihoviny, likéry, destilované nápoje, aperitivy, koktejly, energetické nápoje obsahující alkohol; (35) propagační činnost, reklama, pomoc při řízení obchodní činnosti, obchodní administrativa, kancelářské práce, zprostředkování obchodu s alkoholickými nápoji pro třetí strany, maloobchodní prodej nealkoholických nápojů, piva a pivovarnických výrobků, maloobchodní prodej alkoholických nápojů s výjimkou piva, velkoobchodní prodej nealkoholických nápojů, piva a pivovarnických výrobků, velkoobchodní prodej alkoholických nápojů s výjimkou piva, zprostředkování dovozu a vývozu nealkoholických nápojů, piva a pivovarnických výrobků, zprostředkování dovozu a vývozu alkoholických nápojů s výjimkou piva.

(511) 32, 33, 35

(540)

BIZZARE

(592) Slovní

- (111) **389600**
(220) 19.08.2021
(320) 19.08.2021
(442) 29.09.2021
(151) 05.01.2022
(730) **Palírna U Zeleného stromu a.s.**, Drážďanská 14/84, Ústí nad Labem, Krásné Březno, 40007, CZ
(740) Mgr. Tomáš Chleboun, advokát, Mgr. Tomáš Chleboun, advokát, Vinohradská 343/6, Praha 2, Vinohrady, 12000
(210) O-574099
(510) (32) nealkoholické nápoje, piva a pivovarnické výrobky, nealkoholické energetické nápoje, nápoje a šťávy ovocné, minerální voda, přípravky k zhotovování nápojů, sirupy k přípravě nealkoholických nápojů; (33) alkoholické nápoje (s výjimkou piva), ovocné destiláty, rum, nápoje na bázi rumu, whisky, gin, vodka, alkoholové výtažky, alkoholové trestí, přípravky k výrobě alkoholických nápojů, vína, lihoviny, likéry, destilované nápoje, aperitivy, koktejly, energetické nápoje obsahující alkohol; (35) propagační činnost, reklama, pomoc při řízení obchodní činnosti, obchodní administrativa, kancelářské práce, zprostředkování obchodu s alkoholickými nápoji pro třetí strany, zprostředkování obchodu s nealkoholickými nápoji pro třetí strany, maloobchodní prodej nealkoholických nápojů, piva a pivovarnických výrobků, maloobchodní prodej alkoholických nápojů s výjimkou piva, velkoobchodní prodej nealkoholických nápojů, piva a pivovarnických výrobků, velkoobchodní prodej alkoholických nápojů s výjimkou piva, zprostředkování dovozu a vývozu nealkoholických nápojů, piva a pivovarnických výrobků, zprostředkování dovozu a vývozu alkoholických nápojů s výjimkou piva.

(511) 32, 33, 35

(540)

ECCENTRIC

(592) Slovní

- (111) **389601**
(220) 19.08.2021
(320) 19.08.2021
(442) 29.09.2021
(151) 05.01.2022
(730) **Palírna U Zeleného stromu a.s.**, Drážďanská 14/84, Ústí nad Labem, Krásné Březno, 40007, CZ
(740) Mgr. Tomáš Chleboun, advokát, Mgr. Tomáš Chleboun, advokát, Vinohradská 343/6, Praha 2, Vinohrady, 12000
(210) O-574100
(510) (32) nealkoholické nápoje, piva a pivovarnické výrobky, nealkoholické energetické nápoje, nápoje a šťávy ovocné, minerální voda, přípravky k zhotovování nápojů, sirupy k přípravě nealkoholických nápojů; (33) alkoholické nápoje (s výjimkou piva), ovocné destiláty, rum, nápoje na bázi rumu, whisky, gin, vodka, alkoholové výtažky, alkoholové trestí, přípravky k výrobě alkoholických nápojů, vína, lihoviny, likéry, destilované nápoje, aperitivy, koktejly, energetické nápoje obsahující alkohol; (35) propagační činnost, reklama, pomoc při řízení obchodní činnosti, obchodní administrativa, kancelářské práce, zprostředkování obchodu s alkoholickými nápoji pro třetí strany, zprostředkování obchodu s nealkoholickými nápoji pro třetí strany, maloobchodní prodej nealkoholických nápojů, piva a pivovarnických výrobků, maloobchodní prodej alkoholických nápojů s výjimkou piva, velkoobchodní prodej nealkoholických nápojů, piva a pivovarnických výrobků, velkoobchodní prodej alkoholických nápojů s výjimkou piva, zprostředkování dovozu a vývozu nealkoholických nápojů, piva a pivovarnických výrobků, zprostředkování dovozu a vývozu alkoholických nápojů s výjimkou piva.

(511) 32, 33, 35

(540)

BORDER VIOLATOR

(592) Slovní

- (111) **389602**
(220) 23.08.2021
(320) 23.08.2021
(442) 29.09.2021
(151) 05.01.2022
(730) **Dynaclub s.r.o.**, Lidická 163, Hrádek nad Nisou, Loučná, 46334, CZ
(210) O-574163
(510) (7) mechanické ruční nářadí; (9) automobilové antény; (11) halogenové žárovky; (12) stěrače čelních skel, stěrače skel automobilů.

(511) 7, 9, 11, 12

(540)

Dynaclub

(592) Slovní

- (111) **389603**
(220) 23.08.2021
(320) 23.08.2021
(442) 29.09.2021
(151) 05.01.2022
(730) **Union poisťovňa, a.s.**, Karadžičova 10, 813 60 Bratislava, SK
(740) JUDr. Erika Mačáková, advokát, U Hadovky 564, Praha 6, 16000
(210) O-574168
(591) Barevná
(510) (35) reklama, propagace, řízení, organizace a administrativa obchodní činnosti, kancelářské práce; (36) finanční, peněžní a bankovní služby, pojišťovací služby; (38) telekomunikační služby; (41) vzdělávání, školení.

(511) 35, 36, 38, 41

(540)



(593) Obrazová

(111) **389604**

(220) 23.08.2021

(320) 23.08.2021

(442) 29.09.2021

(151) 05.01.2022

(730) **INSTAR ITS Ostrava, a.s.**, Varšavská 1144/48, Ostrava, Hulváky, 70900, CZ

(210) O-574170

(510) (9) nahraný obsah (počítačové programy, data a informace), software pro poskytovatele digitálních řešení [DSP], aplikační software, aplikační software pro služby sociálních sítí přes internet, software pro komunikaci, vytváření sítí a sociální sítě, software pro správu dat a souborů a databázový software, software pro monitorování, analýzu, kontrolu a provádění operací ve fyzickém světě, aplikační software na ovládání osvětlení, aplikační software pro mobilní zařízení, aplikační software pro služby cloud computingu, aplikační software ke stažení pro chytré telefony, software pro aplikační servery, počítačový aplikační software.

(511) 9

(540)

eCityTwin

(592) Slovní

(111) **389605**

(220) 24.08.2021

(320) 24.08.2021

(442) 29.09.2021

(151) 05.01.2022

(730) **BILBO šmak s.r.o.**, S. K. Neumanna 1089, Most, 43401, CZ

(210) O-574189

(510) (29) sušené maso, maso, maso a masné výrobky.

(511) 29

(540)



FARMA CHARVATCE

uzenina a sušené maso

(593) Obrazová

(111) **389606**

(220) 24.08.2021

(320) 24.08.2021

(442) 29.09.2021

(151) 05.01.2022

(730) **Matoušek Miroslav Mgr.**, Sebužín 28, Ústí nad Labem, 40302, CZ
Tomášek Martin, Buzulucká 305/32, Teplice, Řetenice, 41503, CZ
Panschab Jiří Mgr., Alej 17. listopadu 1754, Roudnice nad Labem, 41301, CZ

(740) Mgr. Miroslav Matoušek, Sebužín 28, Ústí nad Labem, 40302

(210) O-574190

(510) (41) hudební skupiny (zábava).

(511) 41

(540)

PRŮDUŠKY BAND

(592) Slovní

(111) **389607**

(220) 24.08.2021

(320) 24.08.2021

(442) 29.09.2021

(151) 05.01.2022

(730) **Intersnack Group GmbH & Co. KG**, Klaus-Bungert-Straße 8/8a, 40468 Düsseldorf, DE

(740) KOREJZOVA LEGAL v.o.s., JUDr. Petra Sauvage de Brantes, Korunní 810/104, Praha 10, Vinohrady, 10100

(210) O-574191

(510) (29) extrudované, granulované a jinak vyrobené nebo zpracované zeleninové a bramborové výrobky, pečené, sušené, solené, kořeněné, potažené a zpracované ořechy, kešu, pistácie, mandle, arašidy, kokosové ořechy (sušené), konzervované, sušené a vařené ovoce a zelenina, extrakty z mořských řas pro potraviny, sušené závorové výrobky, arašídové máslo; (30) extrudované, granulované a jinak vyrobené nebo zpracované tapioky, manioky, rýže, kukuřice, pšenice nebo jiné výrobky z obilovin a závorové výrobky, jako cukrovinky a ovocná želé, slané sušenky a preclíky, müsli tyčinky, převážně z ořechů, sušeného ovoce, zpracovaných zm obilovin, čokoláda a čokoládové výrobky, omáčky; (31) nezpracované ořechy, kešu, pistácie, mandle, arašidy, semena a řasy pro lidskou spotřebu.

(511) 29, 30, 31

(540)

Kotlíkové

(592) Slovní

(111) **389608**

(220) 24.08.2021

(320) 24.08.2021

(442) 29.09.2021

(151) 05.01.2022

(730) **Šopovová Jolana Mgr.**, Vinohradská 3216/163, Praha 10, Strašnice, 10000, CZ

Křížkovský Ladislav Ing., Vinohradská 3216/163, Praha 10, Strašnice, 10000, CZ

(740) Mgr. Jolana Šopovová, Vinohradská 3216/163, Praha 10, Strašnice, 10000

(210) O-574192

(510) (5) farmaceutické přípravky a přírodní léčiva; (29) zpracované ovoce, houby a zelenina, ořechy a luštěniny; (31) zemědělské a vodní plodiny, zahradnické a lesní produkty, rostliny, kvetoucí rostliny, pokojové rostliny, sušené rostliny, přírodní rostliny, sazenice pro výsadbu, semena, cibulky a sazenice k pěstování rostlin; (41) služby vydavatelství, služby vydavatelství (včetně vydávání elektronických publikací), služby v oblasti grafické úpravy pro jiné než reklamní účely v oblasti vydavatelství a nakladatelství (DTP), vydávání tiskovin vztahujících se ke vzdělávání, pořádání seminářů zaměřených na vzdělávání.

(511) 5, 29, 31, 41

(540)



(593) Obrazová

(111) **389609**

(220) 24.08.2021

(320) 24.08.2021

(442) 29.09.2021

(151) 05.01.2022

(730) **NEXT COMPANY s.r.o.**, Trnitá 373/14, Brno, 602 00, CZ

(740) Ing. Kateřina Gregorová, patentový a známkový zástupce, Sokolská třída 966/22, Ostrava, Moravská Ostrava, 70200

(210) O-574193

(591) Barevná

(510) (8) mačety, zavírací nože, univerzální nože, pracovní nože, kapesní nože, nože s pochvy, pochvy na nože, tašky na nože, obušky; (9) puškohledy, laserové kolimátory (seřizovací přístroje pro puškohledy), termovizní kamery a přístroje pro noční vidění, brýle pro noční vidění, dalekohledy, zenitové dalekohledy, lovecké dalekohledy, stativy pro dalekohledy, kryty pro dalekohledy, dálkoměry, laserové dálkoměry, hledáčky dálkoměrů, monokuláry, zaměřovací dalekohledy a teleskopy pro střelné zbraně, laserové zaměřovače pro střelné zbraně, zaměřovací přístroje a zařízení (teleskopické), infračervené zaměřovací zařízení na střelné zbraně, optické přístroje a nástroje, objektivy, čočky (optika), čočky do dalekohledů, okuláry, přístroje vybavené okuláry, pouzdra na optické přístroje, pouzdra přízpůsobená pro dalekohledy, pouzdra na objektivy, pouzdra na baterie, laserové detektory rychlosti, přístroje na měření větru, teleskopy, teleskopická pravítka, reflektory na teleskopy, stativy na teleskopy, nabíječky baterií, adaptéry, elektrické adaptéry, hranoly (pro dalekohledy), teleskopická mířidla pro luky, detektory kovů; (11) svítlny, čelové svítlny, baterky (elektrické svítlny); (13) sportovní, lovecké a střelné zbraně, vzduchovky, revolvery, pistole (zbraně), kombinované pistole a pušky, broky do vzduchovky, broky do vzduchové pistole, olovené broky pro lov, ocelové broky, střelivo pro střelné zbraně, držáky, pouzdra, zásobníky a nábojnice pro zbraně a munici, pouzdra na pušky, pouzdra na střelné zbraně, pouzdra na náboje (sumky), karabiny, reflektory pro hlavně střelných zbraní, rukojeti pro pistole a revolvery, botky na pažbu pro pistole, rukojeti pro malé zbraně, pažby stelných zbraní, součástky pro revolvery, hlavně střelných zbraní, tlumiče pro střelné zbraně, úderníky pro střelné zbraně, zásobníky pro střelné zbraně, spreje pro osobní účely, slzotvorné plynové zbraně, kuše (zbraně), praky (zbraně), zaměřovače na střelné zbraně, jiné než teleskopické, mířidla pro střelné zbraně (nikoliv optická nebo teleskopická), chrániče mířidel na střelné zbraně, zaměřovací zrcadla pro střelné zbraně, stativy pro střelné zbraně, čisticí nástroje na střelné zbraně, závěsné popruhy na střelné zbraně; (28) luky na lukostřelbu, mířidla pro luky na lukostřelbu (neteleskopická), šipy (lukostřelba), praky jako sportovní potřeby; (35) inzertní, reklamní a propagační činnost, reklama online v počítačových komunikačních sítích, marketing, poskytování zákaznických informací prostřednictvím internetu a sociálních sítí, velkoobchodní a maloobchodní prodej výrobků výše uvedených ve třídě 8, 9, 11, 13 a 28.

(511) 8, 9, 11, 13, 28, 35

(540)



(593) Obrazová

(111) **389610**

(220) 24.08.2021

(320) 24.08.2021

(442) 29.09.2021

(151) 05.01.2022

(730) **UNITED BRANDS, s.r.o.**, č. p. 98, Modletice, 25101, CZ

(740) Rott, Růžička & Guttman a spol., Vyskočilova 1566, Praha 4, Michle, 14000

(210) O-574195

(510) (33) alkoholické nápoje (s výjimkou pív).

(511) 33

(540)

VODKA ICEBERG

(592) Slovní

(111) **389611**

(220) 25.08.2021

(320) 25.08.2021

(442) 29.09.2021

(151) 05.01.2022

(730) **Roman Tomek**, Hlavní třída 698/92, Ostrava, Poruba, 70800, CZ

(210) O-574213

(510) (11) svítidla, lampy, stropní svítidla.

(511) 11

(540)

ilumé

(592) Slovní

(111) **389612**

(220) 25.08.2021

(320) 25.08.2021

(442) 29.09.2021

(151) 05.01.2022

(730) **Umíreality s.r.o.**, Rybná 716/24, Praha 1, Staré Město, 11000, CZ

(210) O-574223

(591) Barevná

(510) (35) administrativní služby; (36) realitní kancelář; (41) kurzy pro zvyšování kvalifikace a další vzdělávání.

(511) 35, 36, 41

(540)



(593) Obrazová

(111) **389613**

(220) 25.08.2021

(320) 25.08.2021

(442) 29.09.2021

(151) 05.01.2022

(730) **Švihálek Jiří**, Evropská 677/150, Praha 6, 16000, CZ

(210) O-574224

(510) (5) potravinové doplňky pro zvířata, krmiva pro zvířata s léčivými přísadami; (29) jogurty; (31) jedlé žvýkačky pro zvířata, krmiva a potrava pro zvířata, krmivo pro domácí zvířata, nápoje pro domácí zvířata.

(511) 5, 29, 31

(540)

Doggit

(592) Slovní

(111) **389614**

(220) 25.08.2021

(320) 25.08.2021

(442) 29.09.2021

(151) 05.01.2022

(730) **MM Car - nezávislá likvidatura s.r.o.**, Božkovská 307/9, Plzeň, Východní Předměstí, 32600, CZ

(740) Mgr. Petra Dolejšová, advokátka, Karlovarská 1104/14b, Praha 6, Ruzyně, 16100

- (210) O-574225
(510) (37) údržba a opravy pneumatik, lakování vozidel, údržba, servis a opravy vozidel, asistence v případě poruchy vozidla (opravy), opravy vozidel jako část služeb při poruše vozidla; (39) půjčovna automobilů, pronájem dopravních prostředků, nehodové služby pro havarovaná vozidla, nouzové odtahování osobních nebo nákladních vozidel, služby týkající se odtahování automobilů, vyprošťování vozidel.
(511) 37, 39
(540)
(592) Slovní

MM CAR

- (111) **389615**
(220) 27.08.2021
(320) 27.08.2021
(442) 29.09.2021
(151) 05.01.2022
(730) **PALA, s.r.o.**, Vintrova 199/9, Popůvky, 66441, CZ
(740) **PALA, s.r.o.**, Ing. Věra Vetešníková, Brechtova 22/1, Brno, Lesná, 664 41
(210) O-574296
(510) (6) vázací drát; (7) sešívací stroje, laminovací stroje jiné než pro kancelářské účely, snášecí stroje, skartovací stroje, skartovací stroje na papír; (9) opěrky zápěstí pro klávesnice, opěrky zápěstí pro uživatele počítačových myší, stojany na počítačová zařízení; (16) laminátory pro kancelářské účely, kancelářské snášecí stroje, řezačky papíru, kancelářské skartovací stroje, kroužková vazba, hřbety [vazba dokumentů], flipcharty, rýhovací stroje na papír [kancelářské potřeby], kancelářské stroje na skládání dokumentů, stroje na skládání papíru jako kancelářské potřeby, archivační krabice pro ukládání časopisů; (20) plastové visačky/štítky; (37) opravy kancelářských strojů.
(511) 6, 7, 9, 16, 20, 37
(540)



(593) Obrazová

- (111) **389616**
(220) 27.08.2021
(320) 27.08.2021
(442) 29.09.2021
(151) 05.01.2022
(730) **Bočan Václav**, náměstí Míru 48, Domažlice, Město, 34401, CZ
(740) **Mgr. PETR ŽIŽKA, LL.M.**, advokátní kancelář, **Mgr. Petr Žižka LL.M.**, Sedláčkova 209/16, Plzeň, Vnitřní Město, 30100
(210) O-574297
(591) Barevná
(510) (21) nádoby na květiny, koše na květiny, květináče, skleněné květináče, porcelánové květináče, sazenicové květináče, podložky na květináče, květináče z kameniny, květináče z plastu, držáky na květináče, květináče z pálené hlíny, držáky na kytice, interiérová terária na rostliny, kartáče na trávnický, kamenné vázy k umístění na podlahu, keramické stojany na květiny, konve kropící, konve na zalévání, koše na rostliny, misky na květy, misky na rostliny, obaly na květináče kromě papírových, nádoby na přesazování rostlin, obaly na květináče, ne papírové, obřadní květinové

vázy, okenní truhlíky, plastové kryty na květináče, plastové rozprašovací trysky, podpěrné tyčky do květináčů, rozprašovače na zahradní hadice, rozstříkovače na zalévání květin a rostlin, rozstříkovací zařízení, skleněné vázy, stříkačky na květiny, trysky k hadicím na zalévání, trysky na zavlažovací hadice, úzké vázy; (31) čerstvé květiny, konzervované květiny, osiva zeleniny, surové a nezpracované zahradnické produkty, surové zahradnické produkty, výtrusy pro zemědělské účely, tráva, trávnik/travní porost, zpevněný trávnik, aranžované čerstvé květiny, čerstvé jedlé kopretiny věncové, čínské růže, květinové dekorace [čerstvé], květinové dekorace [sušené], kytice z čerstvých květin, řezané květiny, růže, sušené květiny, věnce z přírodních květin, věnce ze sušených květů, cibule, hlízy květin, hlízy k množení rostlin, klíčky semen k botanickým účelům, kořenové hlízy k zahradnickým účelům, kořenové hlízy k zemědělskému použití, květinové cibulky, lněná semena, množitelský materiál (semena), naklíčená semena, nezpracovaná semena, osivo, ovocná semena, ptačí zob, rostlinná semena, rostlinné řízků, sadbové brambory, sazenice pro výsadbu, semena jabloní, semena květin, semena obalená hnojivem, semena předpěstovaná ve tkáňovém kultivačním médiu pro zatravnění břehů, semena předpěstovaná ve tkáňovém kultivačním médiu v podobě rohože pro zatravnění golfových hřišť, semena předpěstovaná ve tkáňovém kultivačním médiu v podobě rohože pro zatravnění sportovních hřišť, semena předpěstovaná ve tkáňovém kultivačním médiu v podobě rohože pro zatravnění cest, semena předpěstovaná ve tkáňovém kultivačním médiu v podobě rohože pro zatravnění pěšin, semena pro pěstování bylinek, semena pro pěstování rostlin, semena pro zahradnické účely, semena pro zemědělství; (35) maloobchodní prodej chemikálií pro použití v zahradnictví, maloobchodní prodej zahradnických produktů, maloobchodní prodej zahradnických potřeb, maloobchodní prodej zařízení do bytu, maloobchodní služby v oblasti zahradnického vybavení, maloobchodní služby v oblasti zahradnických produktů, maloobchodní služby v souvislosti se zahradnickým náčiním, maloobchodní služby zaměřené na květiny, maloobchodní služby zaměřené na ovoce, velkoobchodní prodej chemikálií pro použití v zahradnictví; (44) zahradnictví, služby v oblasti zahradnictví, postřiky insekticidy pro zahradnictví, poradenství v oblasti zahradnictví, poradenské služby v oblasti zahradnictví, péstitelské poradenské služby vztahující se k zahradnictví, hubení plevelů pro zemědělství, zahradnictví a lesnictví, likvidace parazitů pro zemědělství, zahradnictví a lesnictví, informační služby vztahující se k používání hnojiv v zahradnictví, informační služby vztahující se k používání chemikálií v zahradnictví, informační služby vztahující se k používání organických hnojiv v zahradnictví, informační služby týkající se zemědělství, hubení plevelů, péče o rostliny v květináčích, péče o trávnický, péče o zahradu nebo květinové záhony, pěstování rostlin ve sklenících, poradenské služby vztahující se k pokládání trávníků, poradenské služby vztahující se k výběru trávníků, poradenství pro zahrádkářství, poradenství týkající se pěstování rostlin, poskytování informací k určování rostlin a květin pro zahradnické účely, pronájem květin, služby týkající se péče o zahradu, služby v oblasti květinářství.

(511) 21, 31, 35, 44
(540)



(593) Obrazová

- (111) **389617**
(220) 28.08.2021
(320) 28.08.2021
(442) 29.09.2021
(151) 05.01.2022
(730) **Stránský Zdeněk MUDr.**, Dašická 1250, Pardubice, Bílé Předměstí, 53003, CZ
(210) O-574310
(591) Barevná
(510) (44) gynekologické služby, poradenství v oblasti porodu, služby porodních asistentek, služby porodní asistentky.
(511) 44
(540)



(593) Obrazová

- (111) **389618**
(220) 27.08.2021
(320) 27.08.2021
(442) 29.09.2021
(151) 05.01.2022
(730) **Netcope Technologies, a.s.**, Sochorova 3226/40, Brno, Žabovřesky, 61600, CZ
(740) Šetina, Komendová & Partners s.r.o., advokátní kancelář, JUDr. Pavla Komendová, advokát, Florianova 440/17, Brno, Královo Pole, 61200
(210) O-574313
(510) (9) čipy [integrované obvody], chytré karty [karty s integrovaným obvodem], monitorovací zařízení, jiná než pro lékařské účely, nahané počítačové programy, počítačové programy, stahovatelné, stahovatelné počítačové aplikace, počítačový hardware, přístroje na pozorování, počítačový software (nahaný), zařízení na zpracování dat; (38) komunikace prostřednictvím počítačových terminálů, poskytování přístupu do databází, přenos zpráv a obrázků pomocí počítačů, směrovací a spojovací služby pro telekomunikace; (42) instalace počítačového softwaru, poradenství v oblasti počítačového softwaru, poradenství v oblasti informačních technologií [IT], aktualizace počítačového softwaru, poradenství v oblasti navrhování a vývoje počítačového hardwaru, pronájem počítačového softwaru, software jako služba [SaaS], tvorba počítačových systémů, tvorba počítačového softwaru, údržba počítačového softwaru.
(511) 9, 38, 42
(540)
(592) Slovní

Magmio

- (111) **389619**
(220) 03.09.2021
(320) 03.09.2021
(442) 29.09.2021
(151) 05.01.2022
(730) **PRO.MED.CS Praha a.s.**, Telčská 1, Praha 4, 14000, CZ
(740) **STUDENÁ - LABALESTRA**, advokátní a patentová kancelář, Mgr. Klára Labalestra, advokát, Na Poříčí 12, Praha 1, 11000
(210) O-574444
(510) (5) farmaceutické přípravky.
(511) 5
(540)
(592) Slovní

URSOCARE

- (111) **389620**
(220) 07.09.2021
(320) 07.09.2021
(442) 29.09.2021
(151) 05.01.2022
(730) **PRO.MED.CS Praha a.s.**, Telčská 377/1, Praha 4, Michle, 14000, CZ
(740) **STUDENÁ - LABALESTRA**, advokátní a patentová kancelář, Mgr. Klára Labalestra, advokát, Na Poříčí 12, Praha 1, 11000
(210) O-574502
(510) (5) farmaceutické přípravky.
(511) 5
(540)
(592) Slovní

URSOMED

- (111) **389621**
(220) 07.09.2021
(320) 07.09.2021
(442) 29.09.2021
(151) 05.01.2022
(730) **BLASKOR s.r.o.**, Kopalova 555/20, Praha 5, Velká Chuchle, 15900, CZ
(740) **PROPATENT**, JUDr. Matěj Sedláček, Pod Pekařkou 107/1, Praha 4, Podolí, 14700
(210) O-574504
(591) Barevná
(510) (9) počítačový software, počítačový software pro mobilní přístroje, mobilní aplikace a software pro komunikaci prostřednictvím mobilních zařízení, softwarové platformy pro komunikaci a poskytování informací, software aplikačního programovacího rozhraní (API), softwarové platformy pro sociální sítě, aplikační software pro služby sociálních sítí přes internet, software umožňující odesílání, vystavování, zobrazování, ukazování, označování, zveřejňování, sdílení nebo jiné poskytování elektronických médií nebo informací prostřednictvím internetu nebo jiné komunikační sítě.
(511) 9
(540)



(593) Obrazová

Přehled zápisů ochranných známek se změnou ve vztahu ke zveřejněným přihláškám

Kapitola obsahuje údaje o ochranných známkách zapsaných na základě ustanovení § 28 odst. 1 zákona č. 441/2003 Sb., u kterých došlo ke změně údajů oproti zveřejněné přihlášce ochranné známky.

Číselný přehled (111)

389484

Zápisy ochranných známek se změnou ve vztahu ke zveřejněným přihláškám

(111) **389484**
(220) 20.08.2019
(320) 20.08.2019
(442) 28.04.2021
(151) 05.01.2022
(540)

(591) Barevná
(511) 42
(210) O-557898

A1klima s.r.o.

Pomáhat a chladit

(593) Obrazová
(730) **A1 klimatizace s.r.o.**, Pražákova 1008/69, Brno, Štýřice, 63900, CZ
(740) Kania, Sedlák, Smola, s.r.o., Mendlovo náměstí 907/1a, Brno, Staré Brno, 60300
(510) (42) technické odhady a posudky ve stavebnictví a v oblasti osvětlovací, sanitární a zdravotnické techniky, projekční práce, konstrukční návrhy, inženýrské služby, projekční dozor.

Zápisy licenčních smluv k ochranným známkám

V této kapitole jsou zveřejněny zápisy licenčních smluv podle ustanovení § 18 odst. 1 zákona č. 441/2003 Sb.

Číslo zápisu (111)	Vlastník (730)	Nabyvatel licence (791)	Druh licence (793)	Datum uzavření licenční smlouvy (793)	S účinností od data (580)
330317	OCHRANNÁ ZNÁMKA, s.r.o., Na stanicu 22, 010 09 Žilina, SK	ZVL SLOVAKIA, a.s., Na stanicu 22, 010 09 Žilina, SK	výhradní	30.09.2020	06.01.2022
330318	OCHRANNÁ ZNÁMKA, s.r.o., Na stanicu 22, 010 09 Žilina, SK	ZVL SLOVAKIA, a.s., Na stanicu 22, 010 09 Žilina, SK	výhradní	30.09.2020	06.01.2022
349849	OCHRANNÁ ZNÁMKA, s.r.o., Na stanicu 22, 010 09 Žilina, SK	ZVL SLOVAKIA, a.s., Na stanicu 22, 010 09 Žilina, SK	výhradní	30.09.2020	06.01.2022
349850	OCHRANNÁ ZNÁMKA, s.r.o., Na stanicu 22, 010 09 Žilina, SK	ZVL SLOVAKIA, a.s., Na stanicu 22, 010 09 Žilina, SK	výhradní	30.09.2020	06.01.2022

Ochranné známky zrušené a prohlášené za neplatné

Tato kapitola obsahuje údaje o rozhodnutích o zrušení ochranné známky na základě ustanovení § 31 zákona č. 441/2003 Sb. nebo o prohlášení ochranné známky za neplatnou na základě ustanovení § 32 zákona č. 441/2003 Sb. Existuje-li důvod zrušení/prohlášení ochranné známky za neplatnou pouze ve vztahu k některým z výrobků nebo služeb, Úřad ochrannou známku zruší/prohlásí za neplatnou pouze pro tyto výrobky nebo služby. Údaje o výsledku rozhodnutí (zrušení ochranné známky, částečné zrušení ochranné známky, prohlášení ochranné známky za neplatnou, prohlášení ochranné známky za částečně neplatnou) jsou uvedeny za datem právní moci rozhodnutí s názvem "Datum právní moci rozhodnutí/výsledek rozhodnutí".

(111) 361808

(540)

ZLAŤÁKY

(592) Slovní

04.01.2022 / NABYTÍ P.M. - PROHLÁŠENÍ OZ ZA ČÁST.
NEPLATNOU

(111) 385636

(540)

TEATAO

(592) Slovní

30.12.2021 / NABYTÍ P.M. - PROHLÁŠENÍ OZ ZA NEPLATNOU

Přehled obnov zápisu ochranných známek

Kapitola obsahuje údaje o ochranných známkách, u kterých byl na žádost vlastníka obnoven zápis podle ustanovení § 28 odst. 2 zákona č. 441/2003 Sb.

Číselný přehled (111)											
150863	160871	162470	165218	165251	172766	172853	174267	174505	175741	175933	176176
176651	176711	177363	177687	178643	179123	179165	179166	180627	181870	185922	246980
247743	247744	248557	248586	248722	249308	249526	249574	249576	249643	249644	249645
250135	250181	250197	250245	250939	251048	251156	251507	251754	251755	251942	252283
252325	252604	252658	252690	253388	253657	253689	254752	254854	254883	254891	254892
254893	254894	255048	256180	256418	256469	257566	257567	258131	258742	258744	258768
258769	259670	259773	265829	271526	321350	324545	325489	325792	326223	326224	326365
326366	326446	326465	326600	326802	326803	326804	326835	326864	327024	327025	327171
327172	327415	327545	327556	327641	327643	327754	327888	327995	328049	328097	328238
328239	328331	328333	328601	328726	328785	328811	328890	328891	328919	329059	329273
329328	329636	329959	330036	330037	330185	330227	330337	330497	330498	330499	330500
330589	330838	330918	330972	331035	331257	331704	331957	332008	332016	332022	332335
332394	332646	333064	333217	333768	333854	334577	334818	335734	339069	345054	345055

Obnovy zápisu ochranných známek

- (111) **150863**
(220) 05.01.1952
(151) 05.01.1952
(540)

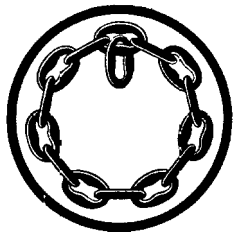

- (593) Obrazová
(730) **J. & P. COATS, LIMITED**, 1 George Square, Glasgow G2 1AL, GB
(740) Rott, Růžička & Guttmann a spol., Vyskočilova 1566, Praha 4, Michle, 14000
- (510) (23) nitě z živočišných vláken, umělé hedvábní, (předené), příze z umělého hedvábní, míchací bavlna, zrnitá příze, berlínská příze, knihařské nitě, příze z velbloudí srsti, nitě z mykané vlny, příze z mykané vlny, ramiové nitě, (z čínské kopřivy), ramiové příze (z čínské kopřivy), kokosové příze, nitě z kolodiových vláken, kolodiová příze, nitě z česané vlny, jednoduché nitě z česané vlny, dvou a třípramenné tvistované (točené) nitě z česané vlny, ozdobnické nitě z česané vlny, pletací bavlna, šicí bavlna, předená bavlna, člunková bavlna, tvistovaná bavlna, bavlna na míchání, šicí bavlněné nitě na vřetenech, surové bavlněné nitě, tvistované bavlněné nitě, nebělené bavlněné nitě, bavlněné nitě navinuté, bělené bavlněné nitě na vyšívání, barvené bavlněné nitě jednopřizové, bavlněné nitě jednopramenné, bavlněné nitě v přadenech, jednoduché bavlněné nitě pro tkání, bavlněné nitě z umělých hedvábní, bavlněná vlna, bavlněná příze, nitě pro krajkové práce, háčkovací nitě, stehovačky, rajčí příze, háčkovací hedvábní, háčkovací nitě, nitě na krajky, nitě z živočišných vláken, příze z vláken, lněné příze, jednoduché nitě ze zadního hedvábní, tvistované nitě ze zadního hedvábní, nitě ze zadního hedvábní o několika pramenech, příze z kozích srstí, příze z travních drtí, příze ze srstí, konopné nitě, konopné příze, jutové nitě, jutové příze, pletací bavlna, pletací vlna, pletací příze, lněné nitě, lněné příze, lněné příze tvistované, lesklé příze, příze Merino, příze Mossi (vřesová drť), příze Mungo, příze mušelinové, netvistované nebo jednoduše tvistované umělé hedvábní z nitrocelulózy, příze Piassava, příze pyroxylinové, ramiové nitě, (z čínské kopřivy), ramiové příze, (z čínské kopřivy), plachtová příze, šicí vlna, šicí hedvábní, bavlněné šicí nitě na vřetenech, šicí nitě, příze z hadroviny, ševcovské nitě, předené umělé hedvábní, krajkové hedvábní, šicí hedvábní, předené hedvábní, mykané hedvábní, hedvábní v přadenech, hedvábné nitě, jednoduché nitě ze zadního hedvábní, několikapramenné nitě ze zadního hedvábní, tvistované nitě ze zadního hedvábní, nitě z hedvábných zbytků, hedvábné příze, jednoduše tvistované nitě nebo příze za hedvábní, předené umělé hedvábní, předená bavlna, předené hedvábní, předená vlny, předené příze, člunkové hedvábní, nitě v klubkách, nitě z bavlny s umělým hedvábním, ramiové nitě (z čínské kopřivy), nitě z živočišných vláken, knihařské nitě, nitě z mykané vlny, nitě z kolodiových vláken, nitě z česané vlny, jednoduché nitě z česané vlny, dvou nebo třípramenné tvistované nitě z česané vlny, bavlněné nitě, bavlněné nitě v klubkách, bavlněné nitě z jednoduché příze, jednopramenné bavlněné nitě, bavlněné nitě v přadenech tvistované bavlněné nitě pro vyšívání, barvené bavlněné nitě pro vyšívání, surové bavlněné nitě pro vyšívání jednoduché bavlněné nitě pro tkání, háčkovací nitě, nitě na krajky, stehovací nitě, vyšívací nitě, několikapramenné nitě ze zadního hedvábní, jednoduché nitě ze zadního hedvábní, tvistované nitě ze zadního hedvábní, hlazené nitě, konopné nitě, jutové nitě, lněné nitě, nitě Mossi, mušelinové nitě, nitě ze surové bavlny, plachtové nitě, šicí nitě, ševcovské nitě, jednoduše tvistované nitě hedvábné, konopné nitě, ozdobnické nitě česané vlny, tvistované nitě, tvistované nitě v přadenech, nitě z rostlinných vláken, voskované nitě, nitě z dřevěné drti, vlněné nitě, jednopramenné vlněné nitě, nitě z česané vlny, mykané hedvábní, konopné nitě, ozdobnické nitě z česané vlny, tvistovaný len, tvistované hedvábní, nitě z rostlinných vláken, příze z hedvábných zbytků, voskované nitě, nitě z dřevěné drti, berlínská vlna, ozdobnické nitě z česané vlny, pletací vlna, předená vlna, vlněné nitě, nitě z mykané vlny, nitě z česané vlny, jednoduché nitě z česané vlny, dvou nebo třípramenné nitě, tvistované vlněné příze, česaná příze, česaná příze a nitě, příze z umělého hedvábní, zrnitá příze, příze z velbloudí srstí, příze z mykané vlny, ramiové příze (z čínské kopřivy), kokosové příze, kolodiové příze, bavlněné příze, příze z bavlny a umělého hedvábní, příze z rajčích peří, příze z vláken,

lněné příze, konopné příze, příze z kozích srstí, příze z drtí trav, příze ze srstí, jutové příze, pletací příze, lněné příze, tvistované lněné příze, lesklé příze, příze Merino, příze Mungo, příze Piassava, pyroxylinové příze, příze z hadroviny, hedvábné příze ze zbytků hedvábní, tvistované vlněné příze, příze z česané vlny, zephyrové příze, příze o dvou anebo více nitích na šití, zepherové nitě, zvláště pak: nitě úplně nebo převážně vyrobené z umělých nebo přírodních látek, nebo úplně nebo převážně ze směsi, umělých a přírodních látek, s výjimkou pytlových nití, švy, nitě pro žací stroje, vazáče a mlátičky, nebo lisy na slámu, nitě úplně nebo převážně vyhotovené z azbestu, gumy, kovu, kůže nebo střívek a skleněné nitě pro izolační účely.

- (511) 23
(210) O-25376

- (111) **160871**
(220) 15.02.1972
(151) 19.05.1972
(540)

TEXACO

- (592) Slovní
(730) **Chevron Intellectual Property LLC**, 6001 Bollinger Canyon Road, San Ramon, CA, US
(740) Všeťečka Zelený Švorčík a partneři, advokátní a patentová kancelář, JUDr. Michal Havlík, Hálkova 1406/2, Praha 2, Nové Město, 12000
(510) (4) benzin, nafta, mazací tuky, řezné oleje, oleje pro hydraulické transmise, palivo pro naftové motory, ropový vosk, černouhelný sprejový olej, ochranný olej pro letecké motory, palivo pro tryskové motory, proplachovací oleje, absorpční oleje a koncentrovaná ředidla naftová, koncentráty na čištění motorů, přísady proti rzi, přípravky zabraňující rezavění, antikorozivní koncentráty.
- (511) 4
(210) O-45934

- (111) **162470**
(220) 16.03.1972
(151) 18.07.1975
(540)

HOCHIKI

- (592) Slovní
(730) **Hochiki Corporation**, Tokio, JP
(740) Čermák a spol., JUDr. Karel Čermák Ph.D., LL.M., Elišky Peškové 735/15, Praha 5, Smíchov, 15000
(510) Přístroje a nástroje k vědeckým a laboratorním účelům; přístroje a nástroje navigační; přístroje k nástroje určené k přenášení rozkazů, k měření a přístroje všeobecně užívané při řízení lodí a letadel; přístroje a nástroje geodetické a přístroje a nástroje elektrické nezačleněné do jiných tříd; přístroje a nástroje pro bezdrátovou telegrafii, přístroje fotografické, kinematografické, optické včetně promítačů obrazů a zvětšovací přístrojů; přístroje a nástroje k vážení a měření, přístroje a nástroje signální, včetně signálních píšťalek; přístroje a nástroje určené ke kontrolním účelům; přístroje a nástroje pro účely záchranné a učební; automaty uváděné v činnost hopením mince nebo známky, přístroje pro záznam a reprodukci mluveného slova; zapisovací pokladny a počítačové stroje, včetně kancelářských a děrovacích strojů, hasicí přístroje; speciální pouzdra pro přístroje a nástroje, pokud spadají do třídy 9, elektromechanické a elektrotermické přístroje a zařízení. Osvětlovací a topná zařízení a zařízení na výrobu páry; zařízení pro vaření, chlazení, větrání, včetně klimatizačních zařízení nebo zařízení pro úpravu vzduchu, zařízení pro rozvod vody a zařízení zdravotnická.
- (511) 9, 11
(210) O-46030

- (111) **165218**
(220) 15.02.1982
(151) 15.02.1982
(540)

PLAMOR

- (592) Slovní
(730) **CHEMOLAK a.s.**, Továrnská 7, 919 04 Smolenice, SK
(740) Ing. Zdeněk Kučera, Dlouhá 207, Slušovice, 76315
(510) (2) penotvorný ochranný nátěr proti ohňu.

(511) 2
(210) O-52572

(111) **165251**
(220) 13.01.1982
(151) 02.12.1982
(540)

CARDHU

(592) Slovní
(730) **Diageo Scotland Limited**, 11 Lochside Place, Edinburgh, Scotland EH12 9HA, GB
(740) KOREJZOVA LEGAL v.o.s., JUDr. Petra Sauvage de Brantes, advokátka, Korunní 810/104, Praha 10, Vinohrady, 10100
(510) (33) vína a lihoviny.
(511) 33
(210) O-52524

(111) **172766**
(220) 31.01.1992
(151) 08.06.1993
(540)



(594) Kombinovaná
(730) **Ing. Pavel Mikula**, Řeznovice 153, Ivančice, 66491, CZ
(740) Dana Lukajová, patentový zástupce, Voršilská 10, Praha 1, 11000
(510) Programové vybavení pro počítače; obchodní činnost v oblasti výpočetní techniky zejména s programovým vybavením, dokumentací a hardwarem; programátorská činnost; školicí činnost zejména v oblasti výpočetní techniky.
(511) 9, 41, 42
(210) O-66206

(111) **172853**
(220) 04.02.1992
(151) 08.06.1993
(540)



(594) Kombinovaná
(591) Barevná
(730) **Kytlica Pavel Ing.**, Jiráskova 1295/2, Nový Jičín, 74101, CZ
(740) Ing. Zdeněk Kučera, Dlouhá 207, Slušovice, 76315
(510) (3) kosmetika "henna", pleťové masky s příměsí prášku "henna", mýdla na vlasy s příměsí extraktu z prášku "henna", "henna" přírodní barvy na vlasy.
(511) 3
(210) O-66250

(111) **174267**
(220) 11.12.1991
(151) 13.12.1993
(540)



(594) Kombinovaná
(591) Barevná
(730) **PIZZA K, s.r.o.**, Úvoz 391/6, Lelekovice, 66431, CZ
(740) Mgr. Lukáš Dlabáček, patentový zástupce, Bolzanova 461/5, Brno, Černovice, 61800
(510) Stavby motelů a provozů s nimi souvisejících včetně doplňujících stravovacích středisek; provozování celých motelových komplexů a stravovacích středisek; dopravní a skladovací služby s provozem motelových komplexů a stravovacích středisek související.
(511) 37, 39, 42
(210) O-65337

(111) **174505**
(220) 09.01.1992
(151) 29.12.1993
(540)

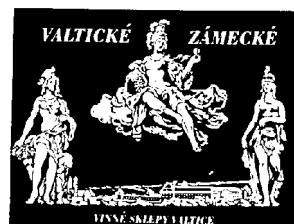

(594) Kombinovaná
(730) **CHÂTEAU VALTICE - Vinné sklepy Valtice, a.s.**, Vinařská 407, Valtice, 69142, CZ
(740) INPARTNERS GROUP, Mgr. Simona Hejdová, advokátka, Tuřanka 1519/115a, Brno, Slatina, 62700
(510) (33) víno.
(511) 33
(210) O-65801

(111) **175741**
(220) 07.01.1992
(151) 15.04.1994
(540)



(594) Slovní grafická
(730) **STYL, družstvo pro chemickou výrobu**, Václavské náměstí 831/21, Praha 1 - Nové Město, 11000, CZ
(740) Mgr. David Müller, Filipova 2016/6, Praha 4, Chodov, 14800
(510) Kosmetické prostředky a spotřební prostředky bytové chemie včetně jejich vývoje; zprostředkovatelská činnost v oblasti kosmetiky a bytové chemie; zpracování plastických hmot; pokládání podlahových krytín.

(511) 1, 3, 37, 40, 42
(210) O-65740

(111) **175933**
(220) 09.06.1992
(151) 27.04.1994
(540)



(594) Kombinovaná
(730) **Ing. Miloš Pokorný**, Nad Lískami 6, Brno, 62400, CZ
(510) Aparáty pro úpravný a čistírný odpadních vod, jako samočistící česle, montáž, servis a opravy aparátů pro úpravný a čistírný odpadních vod, inženýrská činnost jako technická pomoc a zpracování dokumentace v oboru úpraven a čistíren odpadních vod.
(511) 11, 37, 42
(210) O-69133

(111) **176176**
(220) 03.01.1992
(151) 10.05.1994
(540)



(594) Kombinovaná
(730) **PALETA spol. s r.o.**, Lipnice 152, Spálené Poříčí, 33561, CZ
(740) Langrova, s.r.o., Skrétova 1011/48, Plzeň, Jižní Předměstí, 30100
(510) Potravinářské zboží zejména směsi z mouky pro výrobu těst, aromatické přísady; potravinářská barviva; surová kukuřice a výrobky z kukuřice; zařízení pro vaření a rychlé občerstvení; zprostředkovatelská a obstaratelská činnost v uvedených oblastech.
(511) 2, 11, 30, 31, 36
(210) O-65685

(111) **176651**
(220) 28.02.1992
(151) 20.05.1994
(540)



(594) Kombinovaná
(730) **ORLING s.r.o.**, Na Bělisku 1352, Ústí nad Orlicí, 56201, CZ
(740) Patentová a známková kancelář, Ing. Jaromír Příkryl, Včelín 1161, Hulín, 76824
(510) (29) želatinové potravinové doplňky ve formě prášku; (33) likéry.
(511) 29, 33
(210) O-66884

(111) **176711**
(220) 16.11.1992
(151) 23.05.1994
(540)

CHEMOLUX

(592) Slovní
(730) **CHEMOLAK, a.s.**, Továrenská 7, Smolenice, 91904, SK
(740) Ing. Zdeněk Kučera, Dlouhá 207, Slušovice, 76315
(510) (2) lazura na dřevo /rozpuštědlová, syntetická/
(511) 2
(210) O-72698

(111) **177363**
(220) 27.08.1992
(151) 15.06.1994
(540)

BUSINESS WEEK

(592) Slovní
(730) **Bloomberg Finance L.P.**, 731 Lexington Avenue, New York, NY, US
(740) **KOREJZOVA LEGAL v.o.s.**, JUDr. Petra Sauvage de Brantes, advokátka, Korunní 810/104, Praha 10, Vinohrady, 10100
(510) (16) časopisy.
(511) 16
(210) O-71182

(111) **177687**
(220) 20.07.1992
(151) 27.06.1994
(540)



(594) Slovní grafická
(730) **D-PLUS PROJEKTOVÁ A INŽENÝRSKÁ a.s.**, Sokolovská 45, Praha 8 - Karlín, 18000, CZ
(510) Inženýrská a projektová činnost v investiční výstavbě, provádění inženýrských, bytových, občanských a průmyslových staveb.
(511) 37, 42
(210) O-70384

(111) **178643**
(220) 15.06.1992
(151) 29.07.1994
(540)



(594) Kombinovaná
(730) **Kostelecké uzeniny a.s.**, Kostelec 60, Kostelec u Jihlavy, 58861, CZ
(740) Ing. Václav Kratochvíl, Husníkova 2086/22, Praha 5, Stodůlky, 15800
(510) (29) uzeniny čerstvé, mražené a konzervované.
(511) 29
(210) O-69299

(111) **179123**
(220) 27.07.1992
(151) 25.08.1994
(540)

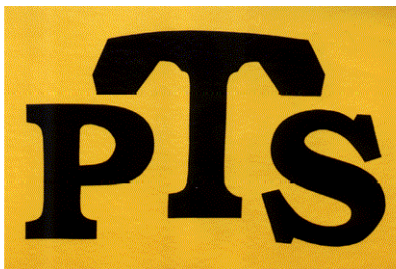

(594) Slovní grafická
(591) Barevná
(730) **František Neumann, P.T.S.**, Dlouhý Most 267, Liberec 25, 46312, CZ
(740) PROPATENT, Ing. Vlasta Sedláčková, patentový zástupce, Pod Pekařkou 107/1, Praha 4, Podolí, 14700
(510) Telekomunikační zařízení (telefony, záznamníky, faxy, pobočkové ústředny); montáž a servis telekomunikačních zařízení; spoje, komunikace.
(511) 9, 37, 38
(210) O-70515

(111) **179165**
(220) 26.08.1992
(151) 26.08.1994
(540)

PARKETOPUR

(592) Slovní
(730) **CHEMOLAK, a.s.**, Továřenská 7, Smolenice, 91904, SK
(740) Ing. Zdeněk Kučera, Dlouhá 207, Slušovice, 76315
(510) (2) polyuretanový lak.
(511) 2
(210) O-71123

(111) **179166**
(220) 26.08.1992
(151) 26.08.1994
(540)

FANETA

(592) Slovní
(730) **CHEMOLAK, a.s.**, Továřenská 7, Smolenice, 91904, SK
(740) Ing. Zdeněk Kučera, Dlouhá 207, Slušovice, 76315
(510) (2) disperzní barva.
(511) 2
(210) O-71124

(111) **180627**
(220) 14.10.1992
(151) 31.10.1994
(540)

ATREA

(592) Slovní
(730) **Morávek Petr Ing., CSc.**, Koberovy 170, Železný Brod, 46822, CZ
(510) Projektová činnost v investiční výstavbě, vzduchotechnická zařízení, regulační technika, stavební činnost.
(511) 9, 11, 37, 42
(210) O-72323

(111) **181870**
(220) 06.03.1992
(151) 20.12.1994
(540)

PARTNER

(592) Slovní
(730) **Husqvarna Aktiebolag**, Huskvarna, SE
(740) Čermák a spol., JUDr. Karel Čermák Ph.D., LL.M., Elišky Peškové 735/15, Praha 5, Smíchov, 15000
(510) Stroje a obráběcí stroje, (s výjimkou těch, které jsou zahrnuty ve tř. 9, 12 a 16), motory; soukolí a hnací řemeny; zemědělské stroje a líhně, maznice; ruční nástroje zastávající funkci nářadí v příslušných oborech; nožnířské výrobky, včetně nožnířských výrobků z drahých kovů, včetně břitev a holicích elektrických strojů; vidličky a lžice včetně z drahých kovů; zbraně sečné a bodné; sekačky na trávu se sedadlem pro řidiče, stavebnictví, provádění oprav a údržba.
(511) 7, 8, 12, 37
(210) O-67099

(111) **185922**
(220) 21.07.1992
(151) 23.06.1995
(540)



(594) Slovní grafická
(591) Barevná
(730) **Sonepar Česká republika spol. s r.o.**, Vážní 1125, Hradec Králové, 50003, CZ
(510) Elektrotechnické zboží a materiál, zejména kabely a vodiče; jističe a rozvaděče; rozvodné krabice, elektroinstalační lišty; svítidla, světelné zdroje; elektrotechnická příslušenství a nářadí, pomoc při provozu obchodu.
(511) 9, 11, 35
(210) O-70414

(111) **246980**
(220) 21.02.2002
(151) 20.08.2002
(540)

Aqualinea

(592) Slovní
(730) **Mattoni 1873 a.s.**, Horova 1361/3, Karlovy Vary, 36001, CZ
(740) AK Mrázek - Mrázková, JUDr. Josef Mrázek, DrSc., Pernerova 11, Praha 8, 18600
(510) (3) mýdla, parfumerie, vonné oleje, kosmetika, vlasové vody /lotions/, zubní pasty, pleťová kosmetika, tělová kosmetika, vlasová kosmetika, sprchové gely, spreje, parfém, toaletní vody, pleťové vody, pleťová mléka, make-upy, laky na nehty, kosmetická séra; (32) piva, minerální vody, šumivé nápoje a jiné nápoje nealkoholické, nápoje a šťávy ovocné, sirupy a jiné přípravky k zhotovování nápojů, stolní vody.
(511) 3, 32
(210) O-177002

(111) 247743
(220) 07.01.2002
(151) 24.09.2002
(540)



(594) Kombinovaná
(730) **TOUCHE EUROPE, s.r.o.**, Ke Koryčce 66/13, Kopřivnice, 74221, CZ
(510) (3) přípravky bělicí a jiné prostředky, mýdla, mýdla tekutá, šampony vlasové i tělové, čistící prostředky pro pleť, kosmetické krémy, opalovací přípravky, pleťové masky, balzámy na rty, parfémy, výtažky z květin, přípravky na holení, vody po holení, kolínské vody, vonné oleje, mléka a vody, dezodoranty pro osobní potřebu, toaletní přípravky pro péči o pokožku, dekorativní kosmetika jako rtěnky, make-upy, umělé řasy, umělé nehty, lepidla pro kosmetické účely, pudry, líčidla, barviva, esence, kosmetické přísady do koupelí, přípravky péče o vlasy a tužící přípravky na vlasy, zubní pasty, ústní vody, kosmetické přípravky všeho druhu, ostatní drogistické zboží, kosmetické přípravky pro zvířata; (26) výztuže korzetové a podprsenek; (35) obstaravatelská a zprostředkovatelská činnost v oblasti nákupu a prodeje zboží.
(511) 3, 26, 35
(210) O-175323

(111) 247744
(220) 07.01.2002
(151) 24.09.2002
(540)



(594) Kombinovaná
(730) **TOUCHE EUROPE, s.r.o.**, Ke Koryčce 66/13, Kopřivnice, 74221, CZ
(510) (3) přípravky bělicí a jiné prostředky, mýdla, mýdla tekutá, šampony vlasové i tělové, čistící prostředky pro pleť, kosmetické krémy, opalovací přípravky, pleťové masky, balzámy na rty, parfémy, výtažky z květin, přípravky na holení, vody po holení, kolínské vody, vonné oleje, mléka a vody, dezodoranty pro osobní potřebu, toaletní přípravky pro péči o pokožku, dekorativní kosmetika jako rtěnky, make-upy, umělé řasy, umělé nehty, lepidla pro kosmetické účely, pudry, líčidla, barviva, esence, kosmetické přísady do koupelí, přípravky péče o vlasy a tužící přípravky na vlasy, zubní pasty, ústní vody, kosmetické přípravky všeho druhu, ostatní drogistické zboží, kosmetické přípravky pro zvířata; (26) výztuže korzetové a podprsenek; (35) obstaravatelská a zprostředkovatelská činnost v oblasti nákupu a prodeje zboží.
(511) 3, 26, 35
(210) O-175324

(111) 248557
(220) 03.01.2002
(151) 29.10.2002
(540)

ALL-TRANS s.r.o.

(594) Kombinovaná
(591) Barevná
(730) **ALL - TRANS s.r.o.**, K Vavřínečku 439/9, Ústí nad Labem, Předlice, 40001, CZ
(510) (39) mezinárodní a vnitrostátní doprava.
(511) 39
(210) O-175266

(111) 248586
(220) 09.01.2002
(151) 29.10.2002
(540)

SALTIC

(594) Slovní grafická
(730) **Ocelka Vojtěch**, Santražiny 1623, Zlín, 76001, CZ
(740) Ing. Jarmila Javoříková, Křiby 4904, Zlín, 76005
(510) (18) sportovní batohy; (22) stany; (25) sportovní oděvy a obuv; (28) magnezium pro horolezecké účely.
(511) 18, 22, 25, 28
(210) O-175367

(111) 248722
(220) 28.01.2002
(151) 29.10.2002
(540)

Strategie

(594) Kombinovaná
(730) **CZECH NEWS CENTER a.s.**, Komunardů 1584/42, Praha 7, Holešovice, 17000, CZ
(510) (9) nosiče záznamů nahrané i nenahrané, videokazety nahrané i nenahrané, audiokazety nahrané a nenahrané, CD disky elektronické časopisy, elektronická periodika a knihy v elektronické podobě; (16) tiskoviny, zejména periodické tiskoviny, polygrafické výrobky; (34) tabákové výrobky; (35) propagační, reklamní a inzertní činnost a služby, výstavy, marketing, poradenské a zprostředkovatelské služby související zvláště s tiskem, propagací, reklamou, inzercí a marketingem, pomoc při řízení obchodu, poradenské služby; (36) poskytování pomoci při řízení finančních záležitostí; (38) šíření elektronických časopisů, informací, elektronických periodik, knih v elektronické podobě prostřednictvím elektronické, telekomunikační nebo počítačové sítě, zejména Internetu; (39) distribuce tiskovin; (41) vydavatelství a nakladatelství, vydávání tiskovin v elektronické podobě, nahrávání zvukových nebo obrazových zvukových nosičů záznamů.

(511) 9, 16, 34, 35, 36, 38, 39, 41
(210) O-176038

(111) **249308**
(220) 18.12.2001
(151) 25.11.2002
(540)

Dobré koření

(594) Kombinovaná
(730) **GRAF cz s. r. o.**, Trstěnická 932, Litomyšl, 57001, CZ
(740) Ing. Libor Markes, patentový zástupce, Grohova 145/54, Brno, Veveří, 60200
(510) (29) maso, ryby, drůbež, zvěřina, měkkýši, korýši a výrobky z nich, ovoce, zelenina konzervované, sušené nebo zavažené, mléko a mléčné výrobky, vejce, jedlé tuky a oleje a výrobky z nich; (30) káva, kakao a výrobky z nich, čaj, cukr, sůl, rýže, mouka a obilní přípravky, veškeré pečivo a cukrovinky, med, hořčice, ocet, koření.
(511) 29, 30
(210) O-174971

(111) **249526**
(220) 13.02.2002
(151) 25.11.2002
(540)

VITULAR

(592) Slovní
(730) **FIDES AGRO, spol. s r. o.**, Šardice čp. 709, 69613, CZ
(740) Patentová a známková kancelář, Ing. Jaromír Příkryl, Včelín 1161, Hulín, 76824
(510) (1) chemické výrobky určené pro průmysl, zemědělství, zahradnictví a lesnictví; (5) výrobky zvěrolékařské, výživové krmné doplňky pro zvířata ve formě koncentrátů, prášku, granulí s léčebnými účinky; (31) výrobky zemědělské, zahradnické, lesnické, krmivářské výrobky a doplňkové krmné směsi.
(511) 1, 5, 31
(210) O-176677

(111) **249574**
(220) 20.02.2002
(151) 25.11.2002
(540)

**Poděbradka
VitaMin**

(594) Slovní grafická
(730) **Mattoni 1873 a.s.**, Horova 1361/3, Karlovy Vary, 36001, CZ
(740) AK Mrázek - Mrázková, JUDr. Josef Mrázek, Pernerova 11, Praha 8, 18600
(510) (32) minerální vody, nealkoholické nápoje všeho druhu; (33) lihoviny, likéry, vína.
(511) 32, 33
(210) O-176873

(111) **249576**
(220) 20.02.2002
(151) 25.11.2002
(540)

sazka tip

(594) Kombinovaná
(591) Barevná
(730) **SAZKA a.s.**, Evropská 866/69, Praha 6, Vokovice, 16000, CZ
(740) Halaxová & Halaxová TETRAPAT, RNDr. Zdeňka Halaxová, patentový zástupce, Jinonická 80, Praha 5, 15800
(510) (16) časopisy, knihy, publikace, reklamní prospekty, informační letáky, losy, hrací karty, propagační předměty jako jsou zejména tužky, kalendáře, plakáty, diáře, těžítka; (18) tašky, brašny, batohy; (24) ručníky; (25) trička, čepice; (34) zapalovače; (35) reklamní činnost, administrativní práce, automatizované zpracování dat; (36) pronájem bytových a nebytových prostor; (37) úklid; (41) organizování sportovních sázek a číselných loterií, provozování loterií a jiných podobných her v souladu s obecně závaznými právními předpisy, prodej losů a příjem sázek ve smluvně závazných sběrnách právnických a fyzických osob a ve sběrnách zřízených společnostmi, vydavatelská činnost, nakladatelská činnost; (43) poskytování občerstvení, služby spojené s poskytováním občerstvení.
(511) 16, 18, 24, 25, 34, 35, 36, 37, 41, 43
(210) O-176879

(111) **249643**
(220) 28.02.2002
(151) 25.11.2002
(540)

TWISTER

(592) Slovní
(730) **Dubec Vojtěch**, Čajkovského 956, Hradec Králové, 50009, CZ
(740) PatentCentrum Sedlák & Partners s.r.o., Okružní 2824, České Budějovice, České Budějovice 3, 37001
(510) (3) přípravky pro čištění, leštění a odmašťování, mýdla, přípravky pro bělení a jiné prací prostředky; (5) dezinfekční přípravky.
(511) 3, 5
(210) O-177248

(111) **249644**
(220) 28.02.2002
(151) 25.11.2002
(540)

OZZY

(592) Slovní
(730) **Dubec Vojtěch**, Čajkovského 956, Hradec Králové, 50009, CZ
(740) PatentCentrum Sedlák & Partners s.r.o., Okružní 2824, České Budějovice, České Budějovice 3, 37001
(510) (3) mýdla, parfumerie, vonné oleje, kosmetika, vlasové vody, zubní pasty, hygienické přípravky, přípravky pro bělení a jiné prací prostředky, přípravky pro čištění, leštění; (5) dezinfekční přípravky, insekticidy.
(511) 3, 5
(210) O-177249

(111) **249645**
(220) 28.02.2002
(151) 25.11.2002
(540)

CASCADA

(592) Slovní
(730) **Dubec Vojtěch**, Čajkovského 956, Hradec Králové, 50009, CZ
(740) PatentCentrum Sedláč & Partners s.r.o., Okružní 2824, České Budějovice, České Budějovice 3, 37001
(510) (3) mýdla, parfumerie, vonné oleje, kosmetika, vlasové vody, zubní pasty, hygienické přípravky, přípravky pro bělení a jiné prací prostředky, přípravky pro čištění, leštění.
(511) 3
(210) O-177250

skleněné, půllitry; (24) kapesníky, ubrusy; (25) trička, čepice, klobouky, šátky, plavky, ponožky, obuv; (28) pexesa, hrací karty, puzzle, hlavolamy; (32) piva; (34) zapalovače, zápalky; (35) reklamní a inzertní činnost, organizování zábavných akcí k podpoře prodeje piva, promotion akce; (41) organizování spotřebitelských soutěží; (43) restaurace, hostinská činnost.
(511) 14, 16, 21, 24, 25, 28, 32, 34, 35, 41, 43
(210) O-175542

(111) **250135**
(220) 18.12.2001
(151) 30.12.2002
(540)



(594) Kombinovaná
(730) **GRAF cz s. r. o.**, Trstěnická 932, Litomyšl, 57001, CZ
(740) Ing. Libor Markes, patentový zástupce, Grohova 145/54, Brno, Veveří, 60200
(510) (1) chemické výrobky pro průmysl, laboratoře, zemědělství, lesnictví a zahradnictví, umělé pryskyřice a plastické hmoty v surovém stavu, umělá hnojiva, slámnaté hnojivo, kompost, chemické výrobky ke konzervování, průmyslová lepidla, pojidla a tmely; (29) maso, ryby, drůbež, zvěřina, měkkýši, korýši a výrobky z nich, ovoce a zelenina konzervované, sušené nebo zavařené, mléko a mléčné výrobky, vejce, jedlé tuky a oleje a výrobky z nich; (30) káva, kakao a výrobky z nich, čaj, cukr, sůl, rýže, mouka a obilní přípravky, veškeré pečivo a cukrovinky, med, hořčice, ocet, koření; (31) obilniny, luštěniny, brambory, čerstvé ovoce a zelenina, osivo a sazenice, květiny, živé rostliny, živá zvířata, syrové dřevo, krmivo pro zvířata; (32) piva, minerální vody, ovocné nápoje a šťávy, šumivé nápoje nealkoholické, sirupy a jiné přípravky ke zhotovování nápojů.
(511) 1, 29, 30, 31, 32
(210) O-174969

(111) **250181**
(220) 15.01.2002
(151) 30.12.2002
(540)



(594) Kombinovaná
(730) **Heineken Česká republika, a.s.**, U Pivovaru 1, Krušovice, 27053, CZ
(740) JUDr. Milan Kyjovský, advokát, Jaseňská 202/19, Brno, Veveří, 60200
(510) (14) přívěsky, spadající do této třídy; (16) papírové tašky, umělohmotné tašky, kelímky, těžítka, papírové podtácky, papírové etikety, papírové reklamní předměty, viněty, pasparty, plakáty, rozetky, úctenky, papírové visáčky, novoroční přání, tužky, pohlednice, papírové ubrusy, papírové průkazy; (21) porcelánové nádoby, nádoby z plastu, vázičky, sklenice, zboží

(111) **250197**
(220) 22.01.2002
(151) 30.12.2002
(540)



(593) Obrazová
(730) **GECO, a.s.**, Pod Čimickým hájem 190/11, Praha 8, 18200, CZ
(740) Mgr. Klára Labalestra, advokátka, Na poříčí 1041/12, Praha 1, Nové Město, 11000
(510) (16) tiskoviny, časopisy, periodika, knihy, pohlednice, výrobky z papíru, psací potřeby; (28) hrací karty; (30) cukrovinky, káva, čaj, sušenky, mražené krémy; (32) nealkoholické nápoje, pivo; (33) alkoholické nápoje; (34) tabákové výrobky, kuřácké potřeby, zápalky; (41) pořádání loterií.
(511) 16, 28, 30, 32, 33, 34, 41
(210) O-175765

(111) **250245**
(220) 13.02.2002
(151) 30.12.2002
(540)



(594) Kombinovaná
(730) **FIDES AGRO, spol. s r. o.**, Šardice čp. 709, 69613, CZ
(740) Patentová a známková kancelář, Ing. Jaromír Příkryl, Včelín 1161, Hulín, 76824
(510) (5) výživové krmné doplňky pro zvířata ve formě koncentrátů, prášku, granulí pro léčebné účely; (31) krmivářské výrobky a doplňkové krmné směsi; (35) zprostředkovatelské služby v oblasti obchodu.
(511) 5, 31, 35
(210) O-176676

(111) **250939**
(220) 21.03.2002
(151) 27.01.2003
(540)



(594) Kombinovaná
(730) **ČEZ, a. s.**, Duhová 2/1444, Praha 4, 14053, CZ
(740) JUDr. Aleš Zábrš, advokát, Na Beránce 57/2, Praha 6, Dejvice, 16000
(510) (35) zajišťování obchodu s elektřinou; (36) podpora investic použití elektřiny, pomoc při financování; (37) opravy a montáž měřidel, instalace a opravy elektronických zařízení, montáž, opravy a revize vyhrazených elektrických zařízení, kontrola a přezkušování osobních ochranných a pracovních pomůcek, elektrického ručního nářadí a spotřebičů, provádění kontrol technologických zařízení, pronájem a drobné opravy kontrolní měřicí a zkušební techniky; (38) poskytování telekomunikačních služeb; (39) distribuce elektřiny včetně provozování distribuční soustavy; (40) výroba elektřiny; (42) autorské dozory montážních prací, odborná pomoc s uváděním energetických zařízení do provozu, zajištění provozu nebo technická podpora provozu zařízení 110 kV a VN v majetku zákazníka, kontrola a kalibrace kontrolní měřicí a zkušební techniky, projektování energetických studií pro územní plánování, termovize a diagnostika energetických zařízení, poradenství, zajištění odborných konzultací a posudků v oblasti užití energií, měření parametrů sítě a kvality elektřiny.
(511) 35, 36, 37, 38, 39, 40, 42
(210) O-178069

(111) **251048**
(220) 24.04.2002
(151) 27.01.2003
(540)



(594) Kombinovaná
(730) **Uzeniny Příbram, a.s.**, Antala Staška 1670/80, Praha 4, Krč, 14000, CZ
(740) Langrova, s.r.o., Skrétova 1011/48, Plzeň, Jižní Předměstí, 30100
(510) (29) maso a masné výrobky, droby, vnitřnosti, dršťky, drůbež neživá, uzeniny jako klobásy, salámy, párky, konzervy masové, rybí, ryby a potraviny z ryb, zařazené do této třídy, koryši, sumýši a měkkýši, zařazení do této třídy, výtazky a vývary masové, zvěřina; (31) živá zvířata včetně drůbeže; (40) konzervování potravin, uzení potravin, zejména masa, porážka zvířat.
(511) 29, 31, 40
(210) O-179176

(111) **251156**
(220) 17.06.2002
(151) 27.01.2003
(540)



(594) Slovní grafická
(730) **D-PLUS PROJEKTOVÁ A INŽENÝRSKÁ a. s.**, Sokolovská č.p. 45, Praha 8, 18600, CZ
(510) (35) organizace zadávání veřejných zakázek; (37) provádění staveb včetně jejich změn, udržovacích prací a odstraňování staveb; (42) projektová činnost ve výstavbě, inženýrská činnost v oblasti výstavby.
(511) 35, 37, 42
(210) O-180935

(111) **251507**
(220) 04.02.2002
(151) 24.02.2003
(540)

URESTAN

(592) Slovní
(730) **FIDES AGRO, spol. s r. o.**, Šardice čp. 709, 69613, CZ
(740) Patentová a známková kancelář, Ing. Jaromír Příkrýl, Včelín 1161, Hulín, 76824
(510) (1) chemické výrobky určené pro průmysl, zemědělství, zahradnictví a lesnictví; (5) výrobky zvěrolékařské, výživové krmné doplňky pro zvířata ve formě koncentrátů, prášku a granulí k lékařským účelům; (31) výrobky zemědělské, zahradnické, lesnické, krmivářské výrobky a doplňkové krmné směsi.
(511) 1, 5, 31
(210) O-176332

(111) **251754**
(220) 22.04.2002
(151) 24.02.2003
(540)

DUHOVÁ ELEKTŘINA

(592) Slovní
(730) **ČEZ a. s.**, Duhová 2/1444, Praha 4, 14053, CZ
(740) JUDr. Aleš Zábrš, advokát, Na Beránce 57/2, Praha 6, Dejvice, 16000
(510) (35) inzertní, reklamní a propagační činnost, poskytování pomoci při provozu obchodu, obstaravatelská a zprostředkovatelská činnost v oblasti obchodu, zejména v oblasti energetiky, dovoz a vývoz elektřiny; (39) doprava a skladování, zejména distribuce a transfer elektřiny, rozvod elektřiny a tepla, doprava a skladování radioaktivních odpadů; (40) výroba elektřiny a tepla.
(511) 35, 39, 40
(210) O-179111

(111) **251755**
(220) 22.04.2002
(151) 24.02.2003
(540)

DUHOVÁ ENERGIE

(592) Slovní
(730) **ČEZ a. s.**, Duhová 2/1444, Praha 4, 14053, CZ
(740) JUDr. Aleš Zábrš, advokát, Na Beránce 57/2, Praha 6, Dejvice, 16000
(510) (35) inzertní, reklamní a propagační činnost, poskytování pomoci při provozu obchodu, obstaravatelská a zprostředkovatelská činnost v oblasti obchodu, zejména v oblasti energetiky, dovoz a vývoz elektřiny; (39) doprava a skladování, zejména distribuce a transfer elektřiny, rozvod elektřiny a tepla, doprava a skladování radioaktivních odpadů; (40) výroba elektřiny a tepla.

(511) 35, 39, 40
(210) O-179112

(111) **251942**
(220) 21.05.2002
(151) 24.02.2003
(540)



(594) Kombinovaná
(730) **LG Corp.**, 128, Yeoui-daero, Yeongdeungpo-gu, Seoul, KR
(740) Kania, Sedlák, Smola, s.r.o., Mendlovo náměstí 907/1a, Brno, Staré Brno, 60300
(510) (19) silniční dlažební desky, hydraulický cement, přírodní kámen, umělý kámen, nekovové podlahové dlaždice, asfalt, kompletní koupelnová jednotka, lázeňská kabina, prefabrikovaná konstrukce vyrobená z nekovového materiálu, podlahová deska vyrobená z nekovového materiálu, okenní rám vyrobený z nekovového materiálu, dveře vyrobené z nekovového materiálu, dveřní rámy vyrobené z nekovového materiálu, okenní jednotky vyrobené z nekovového materiálu, plastové závěsové stěny, dekorativní nekovové panely pro podlahy, zdi a stropy, vinylové dlaždice, plastové dlaždice.
(511) 19
(210) O-179973

(111) **252283**
(220) 07.02.2002
(151) 24.03.2003
(540)

SMIRNOFF ICE

(592) Slovní
(730) **Diageo North America, Inc.**, Three World Trade Center, 175 Greenwich Street, New York, 10007, NY, US
(740) KOREJZOVA LEGAL v.o.s., JUDr. Petra Sauvage de Brantes, advokátka, Korunní 810/104, Praha 10, Vinohrady, 10100
(510) (33) alkoholické nápoje, zejména vína, lihoviny a likéry.
(511) 33
(210) O-176505

(111) **252325**
(220) 13.03.2002
(151) 24.03.2003
(540)

YUM BRANDS

(592) Slovní
(730) **YUM! BRANDS, INC.**, 1441 Gardiner Lane, LOUISVILLE, KY, US
(740) Všetěčka Zelený Švorčík a partneři, advokátní a patentová kancelář, JUDr. Otakar Švorčík, advokát, Hájkova 1406/2, Praha 2, Nové Město, 12000
(510) (35) obchodní management a poradenství pro restaurace a služby franchisingu, zejména nabízení pomoci při zakládání a provozu restaurací.
(511) 35
(210) O-177751

(111) **252604**
(220) 05.06.2002
(151) 24.03.2003
(540)



(594) Kombinovaná
(730) **Hasbro, Inc.**, 1027 Newport Avenue, Pawtucket, RI, US
(740) KOREJZOVA LEGAL v.o.s., JUDr. Petra Sauvage de Brantes, advokátka, Korunní 810/104, Praha 10, Vinohrady, 10100
(510) (9) přístroje a nástroje vědecké, námořní, geodetické, fotografické, filmové, optické, přístroje pro vážení, měření, signalizaci, kontrolu (inspekci), záchranu a přístroje pro vyučování, přístroje a nástroje pro vedení, přepínání, přeměnu, akumulaci, regulaci nebo řízení elektrického proudu, přístroje pro záznam, převod a reprodukci zvuku nebo obrazu, magnetické nosiče zvukových záznamů, gramofonové desky, automatické distributory a mechanismy pro přístroje na mince, zapisovací pokladny, počítací stroje, přístroje pro zpracování informací a počítače, hasicí přístroje; (28) hry, hračky, potřeby pro gymnastiku a sport, vánoční ozdoby.
(511) 9, 28
(210) O-180461

(111) **252658**
(220) 13.06.2002
(151) 24.03.2003
(540)

AVARIS

(592) Slovní
(730) **DOBRÁ AGENTURA, s.r.o.**, Krahulčí 2016/9, Praha 9, Horní Počernice, 19300, CZ
(510) (9) data, databáze a jiné informační produkty na magnetických, elektronických a optických nosičích, související software a hardware, nosiče dat všeho druhu spadající do tř. 9, software pro počítače, programové vybavení pro informační technologie a pro komunikaci, modulární aplikační softwarový systém, zejména informační, elektronický systém kupř. pro kontrolu obchůzky strážní služby K.O.S., software a hardware pro přístupový a docházkový systém; (35) zprostředkovatelská činnost v oblasti obchodu a služeb, pomoc při řízení obchodních a průmyslových podniků, pomoc při řízení obchodní činnosti, služby a poradenství v obchodní činnosti, podnikatelské informace; (41) vydavatelská činnost, vzdělávací služby, organizování a vedení seminářů, školení, vzdělávacích akcí, konferencí, organizování vzdělávacích výstav, organizování soutěží, klubových setkání, pořádání a řízení pracovních setkání.
(511) 9, 35, 41
(210) O-180858

(111) **252690**
(220) 19.06.2002
(151) 24.03.2003
(540)

maminka

(594) Slovní grafická
(730) **CZECH NEWS CENTER a.s.**, Komunardů 1584/42, Praha 7, Holešovice, 17000, CZ
(510) (9) elektronické a magnetické audio, video a audiovizuální nosiče dat; (16) knihy a ostatní periodické i neperiodické publikace, tiskoviny, letáky, bibliofilie, kalendáře, reklamní a propagační tiskoviny; (35) marketing, reklama, inzertní a výstavní činnost pro reklamní účely; (41) vydavatelství a nakladatelství.
(511) 9, 16, 35, 41
(210) O-181044

(111) **253388**
(220) 29.07.2002
(151) 28.04.2003
(540)



(594) Kombinovaná
(730) **EQUISERVIS, spol. s r.o.**, Obchodní 977, Rudná, 25219, CZ
(510) (3) kosmetika pro koně; (18) sedlářské výrobky pro jezdecký sport; (25) textilní výrobky pro jezdecký sport – v rámci této třídy.
(511) 3, 18, 25
(210) O-181045

(111) **253657**
(220) 06.08.2002
(151) 28.04.2003
(540)

CLEAR DENT

(592) Slovní
(730) **Bažatová Marcela**, Dvoutletky 61, Praha 10, 10000, CZ
(510) (3) zubní pasty, ústní vody, nikoliv pro lékařské účely; (21) zubní kartáčky, dentální nitě (floss); (44) preventivní a poradenská činnost v oblasti dentální hygieny, stomatologie, zdravotní péče.
(511) 3, 21, 44
(210) O-182464

(111) **253689**
(220) 09.08.2002
(151) 28.04.2003
(540)

www.dumabyt.cz

(592) Slovní
(730) **Pařorek Hynek Ing.**, Slunečná 1370, Černošice, 25228, CZ
(510) (9) magnetické, optické a jiné nosiče dat, informací, zvukových, obrazových a zvukově-obrazových záznamů spadající do tř. 9, publikace v elektronické podobě, on-line dostupné publikace v síti Internet, software na

nosičích; (16) papír a výrobky z papíru, tiskoviny, periodické a neperiodické publikace, zejména knihy a časopisy, fotografie, plakáty, pohlednice, kalendáře, papírenské zboží; (35) reklamní, inzertní a propagační činnost, elektronická inzerce, on-line inzerce, pořádání výstav, veletrhů a propagačních akcí pro obchodní a reklamní účely, zajišťování předplatného, rozšiřování reklamních nebo inzertních materiálů; (38) šíření elektronických časopisů, periodik a knih v elektronické podobě prostřednictvím počítačové sítě, Internetu, pomocí satelitů apod., výměna a šíření zpráv a informací, služby zabezpečující datovou a audiovizuální komunikaci prostřednictvím informačních a telekomunikačních sítí, kupř. počítačové sítě Internet, satelitu apod; (41) služby vydavatelství a nakladatelství periodických a neperiodických publikací v tištěné i elektronické podobě, služby v oblasti výchovy, vzdělávání a zábavy, organizování a vedení přednášek, seminářů a kursů, lektorská činnost, odborně-výchovná a vzdělávací činnost, tvorba rozhlasových a televizních pořadů, organizování kulturních nebo vzdělávacích výstav k nekomerčním účelům; (42) hosting webových stránek, tvorba a správa webových stránek, tvorba software, programování internetových databázových systémů a internetových aplikací, tvorba prezentací, aplikací, katalogů apod. pro webové stránky, programové projekty, převádění médií do elektronické podoby, tvorba informačních databází, elektronických časopisů, periodik a knih.

(511) 9, 16, 35, 38, 41, 42
(210) O-182580

(111) **254752**
(220) 22.11.2002
(151) 26.05.2003
(540)

GATORADE COOL BLUE

(592) Slovní
(730) **Stokely-Van Camp, Inc.**, 555 W. Monroe Street, Chicago, IL, US
(740) Všeťečka Zelený Švorčík a partneři, advokátní a patentová kancelář, JUDr. Otakar Švorčík, advokát, Hálkova 1406/2, Praha 2, Nové Město, 12000
(510) (32) nealkoholické, neperlivé nápoje s ovocnou příchutí.
(511) 32
(210) O-185916

(111) **254854**
(220) 29.11.2001
(151) 25.06.2003
(540)

NADAČNÍ FOND JOSEFA LUXE

(594) Kombinovaná
(591) Barevná
(730) **Luxová Věra**, Dvořišsko 37, Choceň, 56501, CZ
(510) (16) tiskoviny, zejména neperiodické publikace a dokumentace sloužící k poskytnutí podpory a šíření osvěty těm, kteří onemocněli leukémií a jejich blízkým; (35) reklamní a propagační činnost zejména v oblasti organizování charitativní činnosti a sbírek těm, kteří onemocněli leukémií a jejich blízkým; (36) organizování finančních sbírek zejména pro podporu, rozvoj a ochranu duchovních, etických a kulturních hodnot a pro podporu nemocných leukémií a jejich blízkých; (41) organizace a pořádání výchovných vzdělávacích programů a akcí formou rozvoje dovedností a znalostí napomáhajících orientaci v oblasti informací a jejich hodnocení, organizace a pořádání výchovných programů a akcí vedoucích k odpovědnosti při šíření informací, etická výchova, vydavatelská, nakladatelská a publikační činnost v těchto oblastech, podpora iniciativ a aktivit zabývajících se vytvářením, rozvojem a ochranou výchovy a vzdělávání v oblasti duchovních, etických a kulturních hodnot, v oblasti informací a jejich hodnocení, včetně výchovy k občanské odpovědnosti ve veřejné věci; (42) zprostředkování léčebných služeb a poskytování psychologické a duchovní pomoci nemocným leukémií a jejich blízkým.

(511) 16, 35, 36, 41, 42
(210) O-174261

(111) **254883**
(220) 04.02.2002
(151) 25.06.2003
(540)



- (593) Obrazová
(730) **FIDES AGRO, spol. s r. o.**, Šardice čp. 709, 69613, CZ
(740) Patentová a známková kancelář, Ing. Jaromír Příkryl, Včelín 1161, Hulín, 76824
- (510) (1) chemické výrobky určené pro průmysl, zemědělství, zahradnictví a lesnictví; (5) výrobky zvěrolékařské, výživové krmné doplňky pro zvířata ve formě koncentrátů, prášku, granulí - vše pro léčebné účely; (16) papír a papírenské zboží, periodické a neperiodické tiskoviny všeho druhu, reklamní a propagační tiskoviny, plakáty, brožury, manuály, papír a výrobky z papíru, kancelářské potřeby z papíru, zejména bloky, kalendáře, fotoalba, dopisní papíry, desky, apod., psací potřeby, drobné kancelářské potřeby z plastů a kovu, jiné kancelářské potřeby spadající do tř. 16; (18) kůže, imitace kůže, výrobky z těchto materiálů, kufry, tašky a brašny všeho druhu, školní tašky, tašky na kolečkách, tašky na nošení dětí, kožené pásky, peněženky, kožené pokrývky, deštníky, obaly na deštníky, slunečníky, sedlářské výrobky, pokrývky a postroje pro zvířata, obaly na oděvy, kožené sáčky a kožené pytle jako obaly; (25) oděvy všeho druhu, kloboučnické výrobky, čepice, kšiltovky, kravaty, šály, šátky, nášivky na oděvy, pláštěnky, dřeváky, rukavice, obuv včetně sportovní; (28) hry, hry společenské, hry stolní, stavebnice, hry automatické a/nebo elektronické s výjimkou těch, které se uvádějí v chod vhozením mince nebo těch, které jsou používány výhradně s televizním přijímačem, hračky, hračky plyšové, hračky pohyblivé, maňásci, potřeby pro gymnastiku a sport, posilovací stroje a přístroje pro tělesná cvičení, тренаžéry, sportovní hry, biliardové stoly, nářadí a potřeby pro zimní sporty, rybářské potřeby, lukostřelecké náčiní, bazény pro děti, bazény přenosné, bazény interiérové i venkovní - potřeby pro hru, bazény nafukovací ve tř. 28, vánoční stromky umělé, ozdoby pro vánoční stromky i k reklamním účelům, kanadské žertíky, zábavná pyrotechnika, karnevalové masky, kouzelnické potřeby, jiné sportovní potřeby spadající do tř. 28; (31) výrobky zemědělské, zahradnické, lesnické, krmivářské výrobky a doplňkové krmné směsi; (35) zprostředkovatelské služby v oblasti obchodu; (42) hodnocení a rozborů zemědělských produktů; (44) poradenství v oblasti zemědělství.
- (511) 1, 5, 16, 18, 25, 28, 31, 35, 42, 44
(210) O-176336

(111) **254891**
(220) 11.02.2002
(151) 25.06.2003
(540)



- (594) Kombinovaná
(591) Barevná
(730) **ČEZ, a. s.**, Duhová 2/1444, Praha 4, 14053, CZ
(740) JUDr. Aleš Zábřeh, advokát, Na Beránce 57/2, Praha 6, Dejvice, 16000
(510) (6) obecné kovy a jejich slitiny, kovové stavební materiály, kovové stavební materiály přenosné, kovové materiály pro železnice, kovové kabely a dráty neelektrické, kovové potřeby zámečnické a klempířské, kovové trubky,

sejfy, rudy, kovové sloupy pro el. vedení; (7) stroje a obráběcí stroje, motory (s výjimkou motorů pro pozemní vozidla), zemědělské nástroje, kromě nástrojů poháněných ručně, elektrické generátory; (9) přístroje a nástroje vědecké, námořní, geodetické, fotografické, filmové, optické, přístroje pro vážení, záchranu a přístroje pro vyučování, přístroje pro záznam, převod, reprodukci zvuku nebo obrazu, magnetické nosiče zvukových záznamů, gramofonové desky, počítačové stroje, přístroje pro zpracování informací a počítače, hasicí přístroje, elektrické dráty, elektrické kabely, elektrické měniče, elektrické spojky, svorky, konektory, pájky, elektrické vedení, určené pro distribuci energie, elektrické zařízení pro dálkové ovládání elektrických spotřebičů a měřících zařízení; (11) přístroje pro osvětlení, topení, výrobu páry, pro vaření, přístroje chladící, pro sušení, ventilaci, rozvod vody a sanitární zařízení, elektrické lampy; (12) vozidla, dopravní prostředky pozemní, vzdušné nebo vodní, elektromobily; (19) stavební materiály nekovové, neohebné trubky nekovové pro stavebnictví, asfalt, smůla, přenosné konstrukce nekovové, nekovové pomníky; (35) propagační činnost, reklama, pomoc při řízení obchodní činnosti, obchodní administrativa, kancelářské práce, zejména obchodní management a podnikové poradenství, pronájem reklamních materiálů, sekretářské služby, poradenství v obchodní činnosti, statistické informace, marketingové studie, účetnictví, výstavy komerční a reklamní, zprostředkovatelské práce, obstaravatelská a zprostředkovatelská činnost v oblasti obchodu, zejména v oblasti energetiky, dovoz a vývoz elektřiny; (36) investice kapitálu; (37) stavebnictví, opravy, instalační služby zejména elektrické spotřebiče (instalování a opravy), stroje (montáž, údržba a opravy), opravy automobilů, provozování čerpacích stanic s palivy a mazivy, zámečnictví; (38) poskytování telekomunikačních služeb; (39) silniční motorová doprava, pronájem motorových vozidel, rozvod energie včetně řízení distribuční elektrizační soustavy; (40) výroba elektřiny, kovoobráběčství, truhlářství, výroba energie; (41) výchova, vzdělávání, zábava, sportovní a kulturní aktivity; (42) služby právní, vědecké a průmyslový výzkum programování pro počítače, konzultační služby v oblasti duševního vlastnictví, licence k průmyslovým právům, využívání patentů, poradenství v oblasti duševního vlastnictví, tvorba software, technický průzkum, inženýrská činnost; (43) restaurace (strava), dočasné ubytování, hotelové služby, jídelny a závodní jídelny.

(511) 6, 7, 9, 11, 12, 19, 35, 36, 37, 38, 39, 40, 41, 42, 43
(210) O-176619

(111) **254892**
(220) 11.02.2002
(151) 25.06.2003
(540)

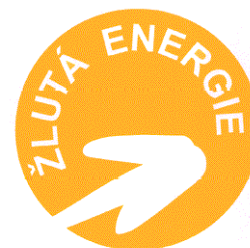

- (594) Kombinovaná
(591) Barevná
(730) **ČEZ, a. s.**, Duhová 2/1444, Praha 4, 14053, CZ
(740) JUDr. Aleš Zábřeh, advokát, Na Beránce 57/2, Praha 6, Dejvice, 16000
(510) (6) obecné kovy a jejich slitiny, kovové stavební materiály, kovové stavební materiály přenosné, kovové materiály pro železnice, kovové kabely a dráty neelektrické, kovové potřeby zámečnické a klempířské, kovové trubky, sejfy, rudy, kovové sloupy pro el. vedení; (7) stroje a obráběcí stroje, motory (s výjimkou motorů pro pozemní vozidla), zemědělské nástroje, kromě nástrojů poháněných ručně, elektrické generátory; (9) přístroje a nástroje vědecké, námořní, geodetické, fotografické, filmové, optické, přístroje pro vážení, záchranu a přístroje pro vyučování, přístroje pro záznam, převod, reprodukci zvuku nebo obrazu, magnetické nosiče zvukových záznamů, gramofonové desky, počítačové stroje, přístroje pro zpracování informací a počítače, hasicí přístroje, elektrické dráty, elektrické kabely, elektrické měniče, elektrické spojky, svorky, konektory, pájky, elektrické vedení, určené pro distribuci energie, elektrické zařízení pro dálkové ovládání elektrických spotřebičů a měřících zařízení; (11) přístroje pro osvětlení, topení, výrobu páry, pro vaření, přístroje chladící, pro sušení, ventilaci, rozvod vody a sanitární zařízení, elektrické lampy; (12) vozidla, dopravní

prostředky pozemní, vzdušné nebo vodní, elektromobily; (19) stavební materiály nekovové, neohebné trubky nekovové pro stavebnictví, asfalt, směla, přenosné konstrukce nekovové, nekovové pomníky; (35) propagační činnost, reklama, pomoc při řízení obchodní činnosti, obchodní administrativa, kancelářské práce, zejména obchodní management a podnikové poradenství, pronájem reklamních materiálů, sekretářské služby, poradenství v obchodní činnosti, statistické informace, marketingové studie, účetnictví, výstavy komerční a reklamní, zprostředkovatelské práce, obstaravatelská a zprostředkovatelská činnost v oblasti obchodu, zejména v oblasti energetiky, dovoz a vývoz elektřiny; (36) investice kapitálu; (37) stavebnictví, opravy, instalační služby zejména elektrické spotřebiče (instalování a opravy), stroje (montáž, údržba a opravy), opravy automobilů, provozování čerpacích stanic s palivy a mazivy, zámečnictví; (38) poskytování telekomunikačních služeb; (39) silniční motorová doprava, pronájem motorových vozidel, rozvod energie včetně řízení distribuční elektrizační soustavy; (40) výroba elektřiny, kovoobráběčství, truhlářství, výroba energie; (41) výchova, vzdělávání, zábava, sportovní a kulturní aktivity; (42) služby právní, vědecký a průmyslový výzkum programování pro počítače, konzultační služby v oblasti duševního vlastnictví, licence k průmyslovým právům, využívání patentů, poradenství v oblasti duševního vlastnictví, tvorba software, technický průzkum, inženýrská činnost; (43) restaurace (strava), dočasné ubytování, hotelové služby, jídelny a závodní jídelny.

(511) 6, 7, 9, 11, 12, 19, 35, 36, 37, 38, 39, 40, 41, 42, 43
(210) O-176620

(111) **254893**
(220) 11.02.2002
(151) 25.06.2003
(540)



(594) Kombinovaná
(591) Barevná
(730) ČEZ, a. s., Duhová 2/1444, Praha 4, 14053, CZ
(740) JUDr. Aleš Zábrš, advokát, Na Beránce 57/2, Praha 6, Dejvice, 16000
(510) (6) obecné kovy a jejich slitiny, kovové stavební materiály, kovové stavební materiály přenosné, kovové materiály pro železnice, kovové kabely a dráty neelektrické, kovové potřeby zámečnické a klempířské, kovové trubky, sejfy, rudy, kovové sloupy pro el. vedení; (7) stroje a obráběcí stroje, motory (s výjimkou motorů pro pozemní vozidla), zemědělské nástroje, kromě nástrojů poháněných ručně, elektrické generátory; (9) přístroje a nástroje vědecké, námořní, geodetické, fotografické, filmové, optické, přístroje pro vážení, měření, signalizaci, kontrolu (inspekci), záchranu a přístroje pro vyučování, přístroje pro záznam, převod, reprodukci zvuku nebo obrazu, magnetické nosiče zvukových záznamů, gramofonové desky, počítačové desky, počítačové přístroje, přístroje pro zpracování informací a počítače, hasicí přístroje, elektrické dráty, elektrické kabely, elektrické měniče, elektrické spojky, svorky, konektory, pájky, elektrické vedení, určené pro distribuci energie, elektrické zařízení pro dálkové ovládání elektrických spotřebičů a měřicích zařízení; (11) přístroje pro osvětlení, topení, výrobu páry, pro vaření, přístroje chladící, pro sušení, ventilaci, rozvod vody a sanitární zařízení, elektrické lampy; (12) vozidla, dopravní prostředky pozemní, vzdušné nebo vodní, elektromobily; (19) stavební materiály nekovové, neohebné trubky nekovové pro stavebnictví, asfalt, směla, přenosné konstrukce nekovové, nekovové pomníky; (35) propagační činnost, reklama, pomoc při řízení obchodní činnosti, obchodní administrativa, kancelářské práce, zejména obchodní management a podnikové poradenství, pronájem reklamních materiálů, sekretářské služby, poradenství v obchodní činnosti, statistické informace, marketingové studie, účetnictví, výstavy komerční a reklamní, zprostředkovatelské práce, obstaravatelská a zprostředkovatelská činnost v oblasti obchodu, zejména v oblasti energetiky, dovoz a vývoz elektřiny; (36) investice kapitálu; (37) stavebnictví, opravy, instalační služby zejména elektrické spotřebiče (instalování a opravy), stroje (montáž, údržba a opravy), opravy automobilů, provozování čerpacích stanic s palivy a mazivy, zámečnictví;

(38) poskytování telekomunikačních služeb; (39) silniční motorová doprava, pronájem motorových vozidel, rozvod energie včetně řízení distribuční elektrizační soustavy; (40) výroba elektřiny, kovoobráběčství, truhlářství, výroba energie; (41) výchova, vzdělávání, zábava, sportovní a kulturní aktivity; (42) služby právní, vědecký a průmyslový výzkum programování pro počítače, konzultační služby v oblasti duševního vlastnictví, licence k průmyslovým právům, využívání patentů, poradenství v oblasti duševního vlastnictví, tvorba software, technický průzkum, inženýrská činnost; (43) restaurace (strava), dočasné ubytování, hotelové služby, jídelny a závodní jídelny.

(511) 6, 7, 9, 11, 12, 19, 35, 36, 37, 38, 39, 40, 41, 42, 43
(210) O-176621

(111) **254894**
(220) 11.02.2002
(151) 25.06.2003
(540)



(593) Obrazová
(591) Barevná
(730) ČEZ, a. s., Duhová 2/1444, Praha 4, 14053, CZ
(740) JUDr. Aleš Zábrš, advokát, Na Beránce 57/2, Praha 6, Dejvice, 16000
(510) (6) obecné kovy a jejich slitiny, kovové stavební materiály, kovové stavební materiály přenosné, kovové materiály pro železnice, kovové kabely a dráty neelektrické, kovové potřeby zámečnické a klempířské, kovové trubky, sejfy, rudy, kovové sloupy pro el. vedení; (7) stroje a obráběcí stroje, motory (s výjimkou motorů pro pozemní vozidla), zemědělské nástroje, kromě nástrojů poháněných ručně, elektrické generátory; (9) přístroje a nástroje vědecké, námořní, geodetické, fotografické, filmové, optické, přístroje pro vážení, měření, signalizaci, kontrolu (inspekci), záchranu a přístroje pro vyučování, přístroje pro záznam, převod, reprodukci zvuku nebo obrazu, magnetické nosiče zvukových záznamů, gramofonové desky, počítačové desky, počítačové přístroje, přístroje pro zpracování informací a počítače, hasicí přístroje, elektrické akumulátory, elektrické dráty, elektrické kabely, elektrické měniče, elektrické spojky, svorky, konektory, elektrické svářečské přístroje, pájky, elektrické vedení, určené pro distribuci energie, elektrické zařízení pro dálkové ovládání elektrických spotřebičů a měřicích zařízení; (12) vozidla, dopravní prostředky pozemní, vzdušné nebo vodní, elektromobily; (19) stavební materiály nekovové, neohebné trubky nekovové pro stavebnictví, asfalt, směla, přenosné konstrukce nekovové, nekovové pomníky; (40) výroba elektřiny, kovoobráběčství, truhlářství, výroba energie.

(511) 6, 7, 9, 12, 19, 40
(210) O-176624

(111) **255048**
(220) 09.08.2002
(151) 25.06.2003
(540)

DŮM A BYT

(592) Slovní
(730) Pařezek Hynek Ing., Slunečná 1370, Černošice, 25228, CZ
(510) (9) publikace v elektronické podobě; (16) tiskoviny, periodické a neperiodické publikace, zejména časopisy, fotografie, plakáty; (35) reklamní, inzertní a propagační činnost, elektronická inzerce, on-line inzerce, zajišťování předplatného, rozšiřování reklamních nebo inzertních materiálů; (38) šíření elektronických časopisů, periodik a knih v elektronické podobě prostřednictvím počítačové sítě, Internetu, pomocí satelitů apod., výměna, šíření zpráv a informací; (41) služby vydavatelství a nakladatelství periodických a neperiodických publikací v tištěné i elektronické podobě, tvorba elektronických časopisů, periodik a knih.

(511) 9, 16, 35, 38, 41
(210) O-182581

(111) **256180**
(220) 28.11.2002
(151) 28.07.2003
(540)



(594) Kombinovaná
(730) **LABOR - KOMPLET, s.r.o.**, Hlivičká 416/24, Praha 8, Bohnice, 18100, CZ
(740) Ing. Kepáková Jana, Na Chobotě 1343, Praha 6 - Řepy, 16300
(510) (9) přístroje pro vědecké laboratorní výzkumy; (11) přístroje chladicí, přístroje pro ventilaci a rozvod vody, zařízení pro klimatizaci, digestoře; (20) nábytek a jeho části a výrobky z plastických hmot, které nejsou uvedeny v jiných třídách.
(511) 9, 11, 20
(210) O-186067

(111) **256418**
(220) 04.02.2002
(151) 27.08.2003
(540)



(594) Kombinovaná
(730) **ČEZ, a. s.**, Duhová 2/1444, Praha 4, 14053, CZ
(740) JUDr. Aleš Zábrš, advokát, Na Beránce 57/2, Praha 6, Dejvice, 16000
(510) (6) obecné kovy a jejich slitiny, kovové stavební materiály, kovové stavební materiály přenosné, kovové materiály pro železnice, kovové kabely a dráty neelektrické, kovové potřeby zámečnické a klempířské, kovové trubky, sejfy, kovové výrobky, které nejsou uvedeny v jiných třídách, rudy, kovové sloupky pro elektrické vedení; (7) stroje a obráběcí stroje, motory (s výjimkou motorů pro pozemní vozidla), zemědělské nástroje, kromě nástrojů poháněných ručně, elektrické generátory; (9) přístroje a nástroje vědecké, námořní, geodetické, fotografické, filmové, optické, přístroje pro vážení, měření, signalizaci, kontrolu (inspekci), záchranu a přístroje pro vyučování, přístroje pro záznam, převod, reprodukci zvuku nebo obrazu, magnetické nosiče zvukových záznamů, gramofonové desky, počítací stroje, přístroje pro zpracování informací a počítače, hasicí přístroje, blikáče, světelná signalizace, čtecí zařízení, detektory, hlásiče elektrické, integrované obvody, jističe, pojistky, kmitoměry, kondenzátory elektrické, kosmetické přístroje elektrické, kvantoměry, lasery nelékařské, manometry, tlakoměry, megafony, monitory, myši (lokátory), notebooky, optické disky, optické disky kompaktní CD ROM, optické nosiče dat, periskopy, poplašná zařízení, elektrická relé, elektrická zabezpečovací zařízení proti krádeži, elektrické žehličky, elektrické akumulátory, elektrické dráty, elektrické kabely, elektrické měniče, elektrické spojky, svorky, konektory, elektrické svářeči přístroje, pájky, elektrické vedení, elektrické zařízení pro dálkové ovládání průmyslových procesů pro vozidla; (11) přístroje pro osvětlení, topení, výrobu páry, pro vaření, přístroje chladicí, pro sušení, ventilaci, rozvod vody a sanitární zařízení, elektrické lampy, filtry; (12) vozidla, dopravní prostředky pozemní, vzdušné nebo vodní, elektromobily; (19)

stavební materiály nekovové, neohébné trubky nekovové pro stavebnictví, asfalt, směla, přenosné konstrukce nekovové, nekovové pomníky, sloupky pro elektrické vedení nekovové; (35) propagační činnost, reklama, pomoc při řízení obchodní činnosti, obchodní administrativa, kancelářské práce, obchodní management a podnikové poradenství, pronájem reklamních materiálů, sekretářské služby, služby, poradenství v obchodní činnosti, statistické informace, marketingové studie, účetnictví, výstavy komerční a reklamní, zprostředkování práce, obstaravatelská a zprostředkovatelská činnost v oblasti obchodu, zejména v oblasti energetiky, dovozu a vývozu elektriny; (36) kapitálové investice; (37) stavebnictví, opravy, instalační služby, zejména instalování a opravy elektrických spotřebičů, montáž, údržba a opravy strojů, opravy automobilů, provozování čerpacích stanic s palivy a mazivy; (38) elektronická pošta, počítačová komunikace, posílání zpráv, přenos faxem, přenos zpráv a obrazových informací pomocí počítače, telefonické služby, telegrafická komunikace, vysílání kabelové televize; (39) doprava, balení a skladování zboží, organizování cest, rozvod energie včetně řízení distribuční elektrizační soustavy, pronájem motorových vozidel; (40) zpracování materiálů, zejména výroba elektřiny, výroba energie; (41) výchova, vzdělávání, zábava, sportovní a kulturní aktivity; (42) služby právní, vědecký a průmyslový výzkum, programování pro počítače, konzultační služby v oblasti duševního vlastnictví, licence k průmyslovým právům, poradenství v oblasti využívání patentů, tvorba software, technický průzkum, inženýrské práce; (43) restaurace (strava), dočasné ubytování, hotelové služby, jídelny a závodní jídelny.

(511) 6, 7, 9, 11, 12, 19, 35, 36, 37, 38, 39, 40, 41, 42, 43
(210) O-176375

(111) **256469**
(220) 07.06.2002
(151) 27.08.2003
(540)



(594) Kombinovaná
(591) Barevná
(730) **Nadace České spořitelny**, Olbrachtova 1929/62, Praha 4, Krč, 14000, CZ
(510) (36) shromažďování a poskytování finančních prostředků na podporu projektů v oblasti kultury, vzdělávání a vědy, veřejných a sociálních záležitostí, zdravotní péče, charity, komunálních aktivit, sportu a ekologie, jednotlivcům v jejich tíživých životních nebo sociálních situacích způsobených nepředvídatelnými událostmi.
(511) 36
(210) O-180557

(111) **257566**
(220) 30.12.2002
(151) 29.09.2003
(540)



(594) Kombinovaná
(730) **COPROSYS, a.s.**, Na Kopci 239, Chrudim, Chrudim IV, 53705, CZ
(740) PROPATENT, Ing. Vlasta Sedláčková, patentový zástupce, Pod Pekařkou 107/1, Praha 4, Podolí, 14700
(510) (9) přístroje pro zpracování informací, počítače, software, elektronické počítačové informační systémy a systémy pro elektronické zpracování dat, nosiče dat v elektronické podobě, přístroje pro záznam, převod a reprodukci

obrazu nebo zvuku, optické přístroje, přístroje spojové a telekomunikační techniky, telekomunikační sítě, přístroje a zařízení pro vedení, výrobu, přepínání, přeměnu, akumulaci, regulaci nebo řízení elektrického proudu, přístroje pro měření, vážení, kontrolu, signalizaci, elektrosoučástky všeho druhu uvedené v této třídě, elektrické vodiče-kabely; (37) montáž a opravy výpočetní, telekomunikační a jiné kancelářské techniky, elektroinstalatérství; (38) telekomunikační služby - zřizování, provozování a správa telekomunikačních nebo datových sítí a zařízení, přenos a zpracování obrazových a zvukových, telefonních a datových signálů - též Internetem, zprostředkování přístupu k telekomunikačním a datovým sítím včetně Internetu; (42) tvorba počítačových programů na zakázku - poskytování software, jeho výzkum a vývoj, poradenská činnost v oblasti výpočetní techniky, software, elektronických zařízení a počítačových programů, projektování elektrických a elektronických zařízení.

(511) 9, 37, 38, 42
(210) O-187224

(111) **257567**
(220) 30.12.2002
(151) 29.09.2003
(540)



(594) Kombinovaná
(730) **COPROSYS, a.s.**, Na Kopci 239, Chrudim, Chrudim IV, 53705, CZ
(740) PROPATENT, Ing. Vlasta Sedláčková, patentový zástupce, Pod Pekařkou 107/1, Praha 4, Podolí, 14700

(510) (9) přístroje pro zpracování informací, počítače, software, elektronické počítačové informační systémy a systémy pro elektronické zpracování dat, nosiče dat v elektronické podobě, přístroje pro záznam, převod a reprodukci obrazu nebo zvuku, optické přístroje, přístroje spojové a telekomunikační techniky, telekomunikační sítě, přístroje a zařízení pro vedení, výrobu, přepínání, přeměnu, akumulaci, regulaci nebo řízení elektrického proudu, přístroje pro měření, vážení, kontrolu, signalizaci, elektrosoučástky všeho druhu uvedené v této třídě, elektrické vodiče-kabely; (37) montáž a opravy výpočetní, telekomunikační a jiné kancelářské techniky, elektroinstalatérství; (38) telekomunikační služby - zřizování, provozování a správa telekomunikačních nebo datových sítí a zařízení, přenos a zpracování obrazových a zvukových, telefonních a datových signálů - též Internetem, zprostředkování přístupu k telekomunikačním a datovým sítím včetně Internetu; (42) tvorba počítačových programů na zakázku - poskytování software, jeho výzkum a vývoj, poradenská činnost v oblasti výpočetní techniky, software, elektronických zařízení a počítačových programů, projektování elektrických a elektronických zařízení.

(511) 9, 37, 38, 42
(210) O-187225

(111) **258131**
(220) 16.10.2002
(151) 29.10.2003
(540)

BLOOMBERG.COM

(592) Slovní
(730) **Bloomberg Finance L.P.**, 731 Lexington Avenue, New York, NY, US
(740) KOREJZOVA LEGAL v.o.s., JUDr. Petra Sauvage de Brantes, advokátka, Korunní 810/104, Praha 10, Vinohrady, 10100
(510) (36) finanční služby v oblasti obchodování s cennými papíry, elektronické poskytování služeb burzovních zprostředkovatelů a makléřů, objektivní ohodnocování cenných papírů, poskytování analýz trhů s cennými papíry a modelů objektivně určujících hodnotu cenných papírů, informační služby týkající se finančních zpráv a finančních informací, cenných papírů a trhů s cennými papíry; (38) interaktivní elektronická, zvuková a obrazová komunikace a vysílání informací přes, pomocí nebo prostřednictvím lokálních nebo dálkových počítačových sítí, rádiových komunikačních sítí,

globálních počítačových informačních sítí a jiných elektronických komunikačních sítí, služby tiskových kanceláří; (41) zpravodajské služby, zejména shromažďování a rozšiřování zpráv a aktualit prostřednictvím počítačů, počítačové služby, a to poskytování on-line publikací jako jsou reportáže, příspěvky, referáty, posudky, adresáře, seznamy, nařízení, příručky, soupisy předpisů, brožury, referenční materiály, letáky, informační bulletiny, noviny, knižní brožurky (booklety), skládané letáky, pohlednice, letáčky, časopisové přílohy k novinám, časopisy, obchodní a odborné knihy týkající se zpráv, obchodu, financí, aktualit, zábavy, sportu, zajímavých lidských příběhů, cenných papírů, trhů s cennými papíry a energetického a ropného průmyslu; (42) informační služby týkající se energetického a ropného průmyslu, spadající do třídy 42.

(511) 36, 38, 41, 42
(210) O-184707

(111) **258742**
(220) 04.02.2002
(151) 27.11.2003
(540)

PRAEPARTIN

(592) Slovní
(730) **FIDES AGRO, spol. s r. o.**, Šardice čp. 709, 69613, CZ
(740) Patentová a známková kancelář, Ing. Jaromír Příkryl, Včelín 1161, Hulín, 76824
(510) (1) chemické výrobky určené pro průmysl, zemědělství, zahradnictví a lesnictví; (5) výrobky zvěrolékařské, výživové krmné doplňky pro zvířata ve formě koncentrátů, prášku, granulí pro lékařské účely; (31) výrobky zemědělské, zahradnické, lesnické, krmivářské výrobky a doplňkové krmné směsi.
(511) 1, 5, 31
(210) O-176335

(111) **258744**
(220) 11.02.2002
(151) 27.11.2003
(540)

ZELENÁ ENERGIE

(592) Slovní
(730) **ČEZ, a. s.**, Duhová 2/1444, Praha 4, 14053, CZ
(740) JUDr. Aleš Zábřeh, advokát, Na Beránce 57/2, Praha 6, Dejvice, 16000
(510) (6) obecné kovy a jejich slitiny, kovové stavební materiály, kovové stavební materiály přenosné, kovové materiály pro železnice, kovové kabely a dráty neelektrické, kovové potřeby zámečnické a klempířské, kovové trubky, sejfy, rudy, kovové sloupy pro el. vedení; (7) stroje a obráběcí stroje, motory (s výjimkou motorů pro pozemní vozidla), zemědělské nástroje, kromě nástrojů poháněných ručně, elektrické generátory; (9) přístroje a nástroje vědecké, námořní, geodetické, fotografické, filmové, optické, přístroje pro vážení, záchranu a přístroje pro vyučování, přístroje pro záznam, převod, reprodukci zvuku nebo obrazu, magnetické nosiče zvukových záznamů, gramofonové desky, počítací stroje, přístroje pro zpracování informací a počítače, hasicí přístroje, elektrické dráty, elektrické kabely, elektrické měniče, elektrické spojky, svorky, konektory, pájky, elektrické vedení, určené pro distribuci energie, elektrické zařízení pro dálkové ovládní elektrických spotřebičů a měřících zařízení; (11) přístroje pro osvětlení, topení, výrobu páry, pro vaření, přístroje chladící, pro sušení, ventilaci, rozvod vody a sanitární zařízení, elektrické lampy; (12) vozidla, dopravní prostředky pozemní, vzdušné nebo vodní, elektromobily; (19) stavební materiály nekovové, neohebné trubky nekovové pro stavebnictví, asfalt, smůla, přenosné konstrukce nekovové, nekovové pomníky; (35) pomoc při řízení obchodní činnosti, obchodní administrativa, kancelářské práce, zejména obchodní management a podnikové poradenství, sekretářské služby, poradenství v obchodní činnosti, statistické informace, marketingové studie, účetnictví, zprostředkovatelské práce; (36) investice kapitálu; (37) stavebnictví, opravy, instalační služby zejména elektrické spotřebiče (instalování a opravy), stroje (montáž, údržba a opravy), opravy automobilů, provozování čerpacích stanic s palivou a mazivou, zámečnictví; (38) poskytování telekomunikačních služeb; (39) silniční motorová doprava, pronájem motorových vozidel; (40) kovoobráběčství, truhlářství; (41) výchova, vzdělávání, zábava, sportovní a kulturní aktivity; (42) služby právní, vědecké a průmyslový výzkum programování pro počítače, konzultační služby v oblasti duševního vlastnictví, licence k průmyslovým právům, využívání motorových vozidel; (43) kovoobráběčství, truhlářství, tvorba software, technický průzkum, inženýrská činnost; (43) restaurace (strava), dočasné ubytování, hotelové služby, jídelny a závodní jídelny.

(511) 6, 7, 9, 11, 12, 19, 35, 36, 37, 38, 39, 40, 41, 42, 43
(210) O-176623

(111) **258768**
(220) 21.05.2002
(151) 27.11.2003
(540)



(594) Kombinovaná
(591) Barevná
(730) Penny-Markt GmbH, Domstr. 20, 50668 Cologne, DE
(740) Traplová Hakr Kubát, advokátní a patentová kancelář, Mgr. Jana Šuranová Traplová, advokátka, Přístavní 531/24, Praha 7, Holešovice, 17000
(510) (39) doprava, balení a skladování zboží, organizování cest.
(511) 39
(210) O-179970

(111) **258769**
(220) 21.05.2002
(151) 27.11.2003
(540)

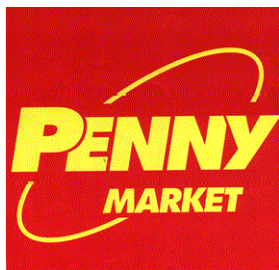

(594) Kombinovaná
(591) Barevná
(730) Penny-Markt GmbH, Domstr. 20, 50668 Cologne, DE
(740) Traplová Hakr Kubát, advokátní a patentová kancelář, Mgr. Jana Šuranová Traplová, advokátka, Přístavní 531/24, Praha 7, Holešovice, 17000
(510) (39) doprava, balení a skladování zboží, organizování cest.
(511) 39
(210) O-179971

(111) **259670**
(220) 04.06.2002
(151) 23.12.2003
(540)

SNOW

(592) Slovní
(730) SLIM media s.r.o., Husitská 344/63, Praha 3, 13000, CZ
(510) (41) vydávání elektronických knih a časopisů on line, vydávání knih.
(511) 41
(210) O-180427

(111) **259773**
(220) 31.12.2002
(151) 23.12.2003
(540)

BUSINESS WIRE

(592) Slovní
(730) Business Wire, Inc., 101 California Street, 20th Floor, San Francisco, 94111, CA, US
(740) Všetěčka Zelený Švorčík a partneři, advokátní a patentová kancelář, JUDr. Michal Havlík, Hálkova 1406/2, Praha 2, Nové Město, 12000
(510) (9) elektronické bulletinů a letáky, tiskové zprávy a zpravodajství; (38) elektronický přenos zpráv a obrazů, údajů a dokumentů, prostřednictvím

počítačových terminálů, internetu, satelitu a bezdrátového přenosu, elektronická pošta, faxový přenos; (41) uveřejňování a vydávání elektronických bulletinů a letáků, poskytování tiskových zpráv a zpravodajství.

(511) 9, 38, 41
(210) O-187239

(111) **265829**
(220) 04.06.2002
(151) 29.09.2004
(540)

www.tipovani.cz

(592) Slovní
(730) SAZKA a.s., Evropská 866/69, Praha 6, Vokovice, 16000, CZ
(740) Halaxová & Halaxová TETRAPAT, RNDr. Zdeňka Halaxová, patentový zástupce, Jinonická 80, Praha 5, 15800
(510) (16) časopisy, knihy, publikace, reklamní prospekty, informační letáky, losy, propagační předměty jako jsou zejména tužky, kalendáře, plakáty, diáře, těžítka; (18) tašky, brašny, batohy; (24) ručníky; (25) trička, čepice; (28) hrací karty; (34) zapalovače; (35) reklamní činnost, administrativní práce, automatizované zpracování dat; (36) pronájem bytových a nebytových prostor; (37) úklid; (41) vydavatelská činnost, nakladatelská činnost; (43) služby spojené s poskytováním občerstvení, poskytování občerstvení.
(511) 16, 18, 24, 25, 28, 34, 35, 36, 37, 41, 43
(210) O-180426

(111) **271526**
(220) 11.02.2002
(151) 26.04.2005
(540)



NOVÁ ENERGIE

(594) Kombinovaná
(591) Barevná
(730) ČEZ, a. s., Duhová 2/1444, Praha 4, 14053, CZ
(740) JUDr. Aleš Zábřeh, advokát, Na Beránce 57/2, Praha 6, Dejvice, 16000
(510) (6) obecné kovy a jejich slitiny, kovové stavební materiály, kovové stavební materiály přenosné, kovové materiály pro železnice, kovové kabely a dráty neelektrické, kovové potřeby zámečnické a klempířské, kovové trubky, seřpy, rudy, kovové sloupy pro el. vedení; (7) stroje a obráběcí stroje, motory (s výjimkou motorů pro pozemní vozidla), zemědělské nástroje, kromě nástrojů poháněných ručně, elektrické generátory; (9) přístroje a nástroje vědecké, námořní, geodetické, fotografické, filmové, optické, přístroje pro vážení, záchranu a přístroje pro vyučování, přístroje pro záznam, převod, reprodukci zvuku nebo obrazu, magnetické nosiče zvukových záznamů, gramofonové desky, počítačové stroje, přístroje pro zpracování informací a počítače, hasicí přístroje, elektrické dráty, elektrické kabely, elektrické měniče, elektrické spojky, svorky, konektory, pájky, elektrické vedení, určené pro distribuci energie, elektrické zařízení pro dálkové ovládání elektrických spotřebičů a měřicích zařízení; (11) přístroje pro osvětlení, topení, výrobu páry, pro vaření, přístroje chladicí, pro sušení, ventilaci, rozvod vody a sanitární zařízení, elektrické lampy; (12) vozidla, dopravní prostředky pozemní, vzdušné nebo vodní, elektromobily; (19) stavební materiály nekovové, neohebné trubky nekovové pro stavebnictví, asfalt, směla, přenosné konstrukce nekovové, nekovové pomníky; (35) propagační činnost, reklama, pomoc při řízení obchodní činnosti, obchodní administrativa, kancelářské práce, zejména obchodní management a podnikové poradenství, pronájem reklamních materiálů, sekretářské služby, poradenství v obchodní činnosti, statistické informace, marketingové studie, účetnictví, výstavy komerční a reklamní, zprostředkovatelské práce, obstaravatelská a zprostředkovatelská činnost v oblasti obchodu, zejména v oblasti energetiky, dovoz a vývoz elektřiny; (36) investice kapitálu; (37) stavebnictví, opravy, instalační služby zejména elektrické spotřebiče

(instalování a opravy), stroje (montáž, údržba a opravy), opravy automobilů, provozování čerpacích stanic s palivy a mazivy, zámečnictví; (38) poskytování telekomunikačních služeb; (39) silniční motorová doprava, pronájem motorových vozidel, rozvod energie včetně řízení distribuční elektrizační soustavy; (40) výroba elektřiny, kovoobráběčství, truhlářství, výroba energie; (41) výchova, vzdělávání, zábava, sportovní a kulturní aktivity; (42) služby právní, vědecký a průmyslový výzkum programování pro počítače, konzultační služby v oblasti duševního vlastnictví, licence k průmyslovým právům, využívání patentů, poradenství v oblasti duševního vlastnictví, tvorba software, technický průzkum, inženýrská činnost; (43) restaurace (strava), dočasné ubytování, hotelové služby, jídelny a závodní jídelny.

(511) 6, 7, 9, 11, 12, 19, 35, 36, 37, 38, 39, 40, 41, 42, 43
(210) O-176622

(111) **321350**
(220) 25.03.2011
(151) 26.10.2011
(540)

SANTA ALICIA

(592) Slovní
(730) **VIÑA SANTA ALICIA S.A.**, Circunvalación Máximo Valdés 4135, Pirque, CL
(740) Čermák a spol., JUDr. Karel Čermák Ph.D., LL.M., advokát, Elišky Peškové 735/15, Praha 5, Smíchov, 15000
(510) (33) vína.
(511) 33
(210) O-484372

(111) **324545**
(220) 12.10.2011
(151) 02.05.2012
(540)

Bloody Sexy

(592) Slovní
(730) **LEVELS Entertainment s.r.o.**, Bělehradská 858/23, Praha 2, Vinohrady, 12000, CZ
(510) (41) zábava, kulturní aktivity, organizace, příprava a prezentace hudebních a zábavních programů, také prostřednictvím rozhlasu a televize, organizace a pořádání živých vystoupení, organizování hudebních, zábavních a rekreačních akcí, organizování tanečních večírků, organizace a pořádání hudebních vystoupení, organizace a pořádání koncertů, vydávání knih, novin a časopisů, diskotéky, služby v oblasti prodeje vstupenek (zábava), půjčování a pronájem audio a video nahrávek, služby vystupujících umělců.
(511) 41
(210) O-489373

(111) **325489**
(220) 10.01.2012
(151) 06.06.2012
(540)



(594) Kombinovaná
(730) **Česká mincovna, a.s.**, U Přehrady 3204/61, Jablonec nad Nisou, Mšeno nad Nisou, 46602, CZ
(740) **RETROPATENT s.r.o.**, Dobiášova 1246/29, Liberec, Liberec VI-Rochlice, 46006
(510) (14) mince, vzácné kovy a jejich slitiny, zejména medaile, plakety a žetony ze vzácných kovů; (35) inzertní a reklamní činnost, reklama a propagace, maloobchod, velkoobchod, internetový obchod, obchod provozovaný mimo řádné provozovny, zprostředkování obchodu, to vše s výrobky ve třídě 14; (36) veškeré služby v oblasti financí a pojišťovnictví, správy portfolia a dalšího movitého a nemovitého majetku, např. v oblasti cenných papírů a jejich derivátů a obchodování s nimi na vlastní i na cizí účet včetně s tím

souvisejících služeb, směnárství, vydávání a zúčtování platebních karet, správa a odkup pohledávek, finanční, investiční a daňové poradenství, investiční bankovníctví, správa cenných papírů, správa portfolií cenných papírů, depozitářské služby, tvorba a vydávání indexů kapitálového trhu, zprostředkovatelská, obstaravatelská a poradenská činnost v oblasti financí a investic, konzultační činnost v oblasti správy majetku, banky, spořitelny, penzijní fondy, investiční společnosti, investiční a podílové fondy, směnárny, vše v rámci této třídy; (40) sběr, úprava a zpracování veškerých sběrných (druhotných) surovin především s obsahem zlata a jiných drahých kovů, slévání drahých kovů, zlatnictví a stříbrnictví, klenotnictví a kovotepectví.

(511) 14, 35, 36, 40
(210) O-491619

(111) **325792**
(220) 18.01.2012
(151) 20.06.2012
(540)

Sígři ve výslužbě

(592) Slovní
(730) **TV Nova s.r.o.**, Kříženeckého nám. 1078/5, Praha 5, 15200, CZ
(740) Dana Lukajová, patentový zástupce, Voršilská 10, Praha 1, 11000
(510) (35) reklamní, inzertní a propagační činnost, marketing, reklamní, inzertní a propagační činnost prostřednictvím jakéhokoliv média, prostřednictvím telefonní sítě nebo datové sítě nebo informační sítě nebo elektronické sítě nebo komunikační sítě nebo počítačové sítě, poskytování informací komerčního nebo reklamního charakteru, multimediálních informací komerčního charakteru, komerční využití Internetu v oblastech komerčních internetových médií a vyhledávacích služeb, on-line inzerce, pronájem informačních míst v rámci této třídy, činnost reklamní agentury, činnost ekonomických a/nebo organizačních poradců, zprostředkování v obchodních vztazích, merchandising, franchising, pomoc při využívání a řízení obchodního podniku, personální agentura, personální poradenství, automatizované zpracování dat, pomoc při provozování obchodů a obchodních činností průmyslového nebo obchodního podniku, služby, které zahrnují záznam, přepis, vypracování, kompilaci, přenášení nebo systematickosti písemných či datových či elektronických sdělení a záznamů, jakož i využívání nebo kompilaci matematických a statistických údajů, organizační zabezpečování televizního vysílání, systém na podporu a intenzifikaci obchodních služeb založený na zvýhodňování klíčových spolupracovníků a klientů, věrnostní a bonusové systémy jako například poskytování slev a odměn, přednostní a nadstandardní poskytování služeb, vše zejména v prodeji výrobků a služeb, výstavy komerční nebo reklamní nebo propagační, předvádění zboží prostřednictvím Internetu nebo katalogu nebo výstav za účelem reklamy a/nebo prodeje, přeskupování a shromažďování (kromě dopravy) různých výrobků pro třetí osoby za účelem umožnit spotřebiteli pohodlně vybrat a prohlížet a kupovat (kromě přepravy) prostřednictvím katalogu a/nebo Internetu a/nebo zásilkového prodeje, zásilkový prodej zboží, maloobchodní prodej výrobků zařazených ve tř. 1-34; (38) telekomunikace, služby umožňující komunikaci jedné osoby s druhou, televizní vysílání, rozhlasové vysílání, digitální vysílání, televizní vysílání programů, televizní vysílání zábavních, vzdělávacích, výchovných, soutěžních, diskusních a informačních pořadů, telematika, šíření, výměna nebo získávání zpráv a informací, šíření elektronických časopisů, informací, elektronických periodik, knih v elektronické podobě, audio nebo audiovizuálních děl prostřednictvím informační nebo datové nebo elektronické nebo komunikační nebo telekomunikační nebo počítačové sítě, zejména Internetu, pomocí satelitů a jiných, informační služby na Internetu související s televizním vysíláním, služby na Internetu související s televizním vysíláním, provozování internetového serveru, provozování internetového portálu, zajištění prostoru pro webové stránky, poskytování portálu na Internetu, poskytování on-line platformy pro nahrávání, uchovávání, zpracování, přenos a aktualizaci dat, obrázků, fotografií, 3D aplikací, zprostředkovatelská činnost v oblasti informačního servisu, komunikace a přenos dat prostřednictvím veřejné nebo neveřejné telekomunikační sítě, komunikace, poradenská činnost v oblasti sdělovacích prostředků, telekomunikací, informační služby v oblasti telekomunikací, informační kancelář, poskytování informačních služeb prostřednictvím počítačů, pronájem komunikačních míst, telekomunikační služby umožňující online v sítích dálkové nahrávání a zpracování obrázků a obrazových dat a tvorbu a zpracování fotografických alb a fotoknih, telekomunikační služby umožňující on-line v sítích dálkově objednávat a dodávat výrobků, na kterých jsou nanesena obrazová data objednatel; (41) nakladatelství a vydavatelství, ediční činnost, publikační činnost, nahrávání nosičů zvukových nebo obrazově zvukových, půjčování

nahranych zvukových a zvukově obrazových záznamů, tvorba a šíření audiovizuálních děl, zpravodajství, publicistika, televizní zpravodajství, rozhlasové zpravodajství, obrazové zpravodajství, TV produkce, filmová produkce, tvorba programů, tvorba a výroba televizních a audiovizuálních programů, agenturní činnost v oblasti kultury, modelingová agentura, zprostředkování v oblasti kultury, výchovy, zábavy a sportu, výchovná, vzdělávací, soutěžní a zábavní činnost, zábavní nebo kulturní nebo vzdělávací představení, organizace společenských a kulturních akcí, organizace, provozování a provádění her a soutěží i veřejných, provozování divadla, provozování kina, výstavní činnost v oblasti kultury nebo zábavy nebo výchovy nebo vzdělávání, digitální zpracování obrazu (služby -), elektronické publikování (DTP), nahrávací studia (služby -), poskytování on-line elektronických publikací a děl [bez možnosti stažení], poskytování on-line elektronických publikací, vydávání elektronických knih a on-line časopisů, poskytování publikací z celosvětové počítačové sítě nebo Internetu s možností prohledávání, pronájem kinematografických filmů, rozhlasové a televizní programy (výroba -), texty (psaní, zveřejňování -) kromě reklamních, vydávání textů, s výjimkou reklamních nebo náborových, výroba divadelních a/nebo jiných představení, výstavy (organizování kulturních nebo vzdělávacích -), poskytování služeb výchovných, vzdělávacích, soutěžních, kulturních a zábavních prostřednictvím Internetu a jiných sítí, provozování tělovýchovných zařízení, pronájem a půjčování sportovních potřeb s výjimkou dopravních prostředků, půjčování knih, tiskovin, pronájem a půjčování audiopřístrojů, videopřístrojů, videorekordérů, videokamer, fotoaparátů, promítaček, rozhlasových a televizních přijímačů, filmů, kulturních a vzdělávacích potřeb a přístrojů, půjčování a pronájem obrazů, dekorací, pronájem stadiónů, tenisových dvorců, pronájem a půjčování potápěčské výstroje, pronájem a půjčování sportovního nářadí s výjimkou dopravních prostředků, provozování a/nebo pronájem fitness centra.

(511) 35, 38, 41
(210) O-491881

(111) **326223**
(220) 13.01.2012
(151) 11.07.2012
(540)



(594) Kombinovaná
(591) Barevná
(730) **ČEZ, a.s.**, Duhová 2/1444, Praha 4, 14000, CZ
(740) JUDr. Aleš Zábrš, advokát, Na Beránce 57/2, Praha 6, Dejvice, 16000
(510) (16) papírové nosiče informací, zejména tiskoviny všeho druhu, propagační materiály a letáky, fotografie, papírové dárkové předměty, papírenské a kartonážní zboží; (35) inzertní, reklamní a propagační činnost, obstaravatelská a zprostředkovatelská činnost v oblasti poskytování darů a příspěvků, administrativa, kancelářské práce; (41) výchovná, vzdělávací, školicí, kulturní a sportovní činnost, činnost nadační, činnosti obdarovávací a filantropické za účelem realizace obecně prospěšných cílů v rámci této třídy, vydavatelství a nakladatelství, prezentace vizuálního umění nebo literatury veřejnosti pro kulturní a vzdělávací účely, poskytování pomoci potřebným formou darů, příspěvků i pracovních činností zdarma.

(511) 16, 35, 41
(210) O-491741

(111) **326224**
(220) 13.01.2012
(151) 11.07.2012
(540)



(594) Kombinovaná
(591) Barevná
(730) **ČEZ, a.s.**, Duhová 2/1444, Praha 4, 14000, CZ
(740) JUDr. Aleš Zábrš, advokát, Na Beránce 57/2, Praha 6, Dejvice, 16000
(510) (16) papírové nosiče informací, zejména tiskoviny všeho druhu, propagační materiály a letáky, fotografie, papírové dárkové předměty, papírenské a kartonážní zboží; (35) inzertní, reklamní a propagační činnost, obstaravatelská a zprostředkovatelská činnost v oblasti poskytování darů a příspěvků, administrativa, kancelářské práce; (41) výchovná, vzdělávací, školicí, kulturní a sportovní činnost, činnost nadační, činnosti obdarovávací a filantropické za účelem realizace obecně prospěšných cílů v rámci této třídy, vydavatelství a nakladatelství, prezentace vizuálního umění nebo literatury veřejnosti pro kulturní a vzdělávací účely, poskytování pomoci potřebným formou darů, příspěvků i pracovních činností zdarma.

(511) 16, 35, 41
(210) O-491742

(111) **326365**
(220) 16.02.2012
(151) 18.07.2012
(540)



(594) Kombinovaná
(591) Barevná
(730) **ČEZ, a.s.**, Duhová 2/1444, Praha 4, 14053, CZ
(740) JUDr. Aleš Zábrš, advokát, Na Beránce 57/2, Praha 6, Dejvice, 16000
(510) (16) papírové nosiče informací, zejména tiskoviny všeho druhu, papírové reklamní předměty, papírenské a kartonážní zboží; (35) inzertní, reklamní a propagační činnost, poskytování pomoci při provozu obchodu, zejména v oblasti energetiky, obchodní činnost s elektrickou energií a plynem včetně nabízení elektrické energie a plynu k prodeji, dovoz a vývoz elektrické energie a plynu, průzkumy trhu a průzkumy a ovlivňování veřejného mínění, zejména formou propagace, inzerce a medializace; (36) finanční služby a analýzy, materiální podpora rozvoje regionů, organizování sbírek, finanční sponzorování; (38) spoje a komunikace, zejména činnost tiskové agentury, pořádání diskusních fór, počítačové komunikace, činnost informační kanceláře, organizování internetových diskusí, komunikační projekty na podporu zlepšení veřejného mínění o skupině ČEZ, komunikace s občany, právníckými osobami a regiony, a to zejména o energetice; (41) výchovná, vzdělávací, školicí, kulturní a zábavní činnost, organizování konferencí, kongresů a seminářů, vzdělávání v oblasti úspor energií, vydavatelská a nakladatelská činnost.

(511) 16, 35, 36, 38, 41
(210) O-492692

(111) **326366**
(220) 16.02.2012
(151) 18.07.2012
(540)



(594) Kombinovaná
(591) Barevná
(730) **ČEZ, a.s.**, Duhová 2/1444, Praha 4, 14053, CZ
(740) JUDr. Aleš Zábrš, advokát, Na Beránce 57/2, Praha 6, Dejvice, 16000
(510) (16) papírové nosiče informací, zejména tiskoviny všeho druhu, papírové reklamní předměty, papírenské a kartonážní zboží; (35) inzertní, reklamní a propagační činnost, poskytování pomoci při provozu obchodu, zejména v oblasti energetiky, obchodní činnost s elektrickou energií a plynem včetně nabízení elektrické energie a plynu k prodeji, dovoz a vývoz elektrické energie a plynu, průzkumy trhu a průzkumy a ovlivňování veřejného mínění, zejména formou propagace, inzerce a medializace; (36) finanční služby a analýzy, investiční činnost a investování kapitálů, zejména investování do rozvoje obnovitelných zdrojů energií, a to jak v České republice, tak i v zahraničí, materiální podpora rozvoje regionů, organizování sbírek, finanční sponzorování; (38) spoje a komunikace, zejména činnost tiskové agentury, pořádání diskusních fór, počítačové komunikace, činnost informační kanceláře, organizování internetových diskusí, komunikace s občany, právníckými osobami a regiony, a to zejména o energetice; (41) výchovná, vzdělávací, školicí, kulturní a zábavní činnost, organizování konferencí, kongresů a seminářů, vzdělávání v oblasti úspor energií a rozvoje obnovitelných zdrojů energií, vydavatelská a nakladatelská činnost.
(511) 16, 35, 36, 38, 41
(210) O-492693

(111) **326446**
(220) 23.01.2012
(151) 24.07.2012
(540)



(594) Kombinovaná
(591) Barevná
(730) **AUDISO a.s.**, Tišnovská 384, Veverská Bítýška, 66471, CZ
(510) (35) obchodní a průmyslové podniky (pomoc při řízení -), zákaznické audity (obchodní), obchodní nebo podnikatelský průzkum, obchodní poradenství v oblasti rozvoje podniku zaměřené na procesní optimalizaci a využití IT podpory v řízení, výběr dodavatelů; (41) školicí činnosti na podporu řízení podniků v oblasti systémů managementů v souladu s platnými mezinárodními standarty; (42) kontrola kvality, certifikace - auditní činnost pro potvrzení shody zavedeného, udržovaného a zlepšovaného systému řízení kvality (QMS), systému řízení bezpečnosti a ochrany zdraví při práci (SMS), systému environmentálního managementu (EMS), systému managementu hospodaření s energií (EnMS) a další systémy managementu akreditované dle platných mezinárodních standardů, inženýrské práce (expertizy), dozor technologických procesů ve firmách zabývajících se strojírenskou výrobou, technologický dozor nad speciálními procesy u výrobce, technologický dozor u dodavatelů (kooperace), expediting - monitorování časového plnění projektů, posouzení schopnosti výrobce/dodavatele plnit požadavky normy ČSN EN ISO 3834 (požadavky na jakost při tavném svařování kovových materiálů), inspekce svařování a svařovacích postupů.

(511) 35, 41, 42
(210) O-491524

(111) **326465**
(220) 19.01.2012
(151) 24.07.2012
(540)



(594) Kombinovaná
(730) **LABOR - KOMPLET, s.r.o.**, Hlivická 416/24, Praha 8, Bohnice, 18100, CZ
(510) (9) přístroje pro vědecké laboratorní výzkumy, například digestoře; (11) přístroje chladicí, ventilace a rozvod vody, zařízení pro klimatizaci; (20) nábytek, jeho části a výrobky z plastických hmot, které nejsou uvedeny v jiných třídách.
(511) 9, 11, 20
(210) O-491905

(111) **326600**
(220) 23.02.2012
(151) 01.08.2012
(540)



(594) Kombinovaná
(730) **Nadace CERGE - EI**, Politických vězňů 936/7, Praha 1, Nové Město, 11000, CZ
(510) (35) konzultační služby v oblasti ekonomie a hospodářské politiky; (36) finanční konzultační služby; (41) vzdělání v oblasti ekonomie, školení, vyučování v oblasti ekonomie; (42) výzkum v oblasti ekonomických věd a souvisejících odvětvích.
(511) 35, 36, 41, 42
(210) O-492895

(111) **326802**
(220) 15.12.2011
(151) 15.08.2012
(540)

Temapack

(592) Slovní
(730) **TEMAC, a.s.**, Nymburská 53, Zvěřinec, 28913, CZ
(740) **ŠIROKÝ ZRZAVECKÝ** advokátní kancelář, s.r.o., JUDr. Ing. Jan Zrzavecký Ph.D., Vodičkova 710/31, Praha 1, Nové Město, 11000
(510) (17) kaučuk, gutaperča, guma, azbest, slída a výrobky z těchto materiálů, které nejsou zahrnuty do jiných tříd, polotovary z plastických hmot, materiály těsnící, ucpávací a izolační, ohebné trubky nekovové.
(511) 17
(210) O-491153

(111) **326803**
(220) 15.12.2011
(151) 15.08.2012
(540)

Temasil

(592) Slovní
(730) **TEMAC, a.s.**, Nymburská 53, Zvěřinec, 28913, CZ
(740) ŠIROKÝ ZRZAVECKÝ advokátní kancelář, s.r.o., JUDr. Ing. Jan Zrzavecký Ph.D., Vodičkova 710/31, Praha 1, Nové Město, 11000
(510) (17) kaučuk, gutaperča, guma, azbest, slída a výrobky z těchto materiálů, které nejsou zahrnuty do jiných tříd, polotovary z plastických hmot, materiály těsnící, ucpávací a izolační, ohebné trubky nekovové.
(511) 17
(210) O-491154

(111) **326804**
(220) 15.12.2011
(151) 15.08.2012
(540)

Isotem

(592) Slovní
(730) **TEMAC, a.s.**, Nymburská 53, Zvěřinec, 28913, CZ
(740) ŠIROKÝ ZRZAVECKÝ advokátní kancelář, s.r.o., JUDr. Ing. Jan Zrzavecký Ph.D., Vodičkova 710/31, Praha 1, Nové Město, 11000
(510) (17) kaučuk, gutaperča, guma, azbest, slída a výrobky z těchto materiálů, které nejsou zahrnuty do jiných tříd, polotovary z plastických hmot, materiály těsnící, ucpávací a izolační, ohebné trubky nekovové.
(511) 17
(210) O-491155

(111) **326835**
(220) 16.02.2012
(151) 15.08.2012
(540)



(594) Kombinovaná
(591) Barevná
(730) **ČEZ, a.s.**, Duhová 2/1444, Praha 4, 14053, CZ
(740) JUDr. Aleš Zábrš, advokát, Na Beránce 57/2, Praha 6, Dejvice, 16000
(510) (4) elektřina, elektrická energie, plyn; (35) inzertní, reklamní a propagační činnost, poskytování pomoci při provozu obchodu, zejména v oblasti energetiky, obchodní činnost s elektrickou energií a plynem včetně nabízení elektrické energie a plynu k prodeji, dovoz a vývoz elektrické energie a plynu; (36) tvorba a poskytování cenových tarifů elektřiny, elektrické energie a plynu; (39) doprava a skladování, zejména distribuce a transfer elektřiny a plynu, rozvody elektřiny, plynu a tepla, doprava a skladování radioaktivních odpadů; (40) výroba elektřiny, plynu a tepla.
(511) 4, 35, 36, 39, 40
(210) O-492691

(111) **326864**
(220) 29.03.2012
(151) 15.08.2012
(540)

CollPure

(592) Slovní
(730) **Cemio Switzerland, s.r.o.**, Pod višňovkou 1662/27, Praha 4, Krč, 14000, CZ
(740) JUDr. Aleš Zábrš, advokát, Na Beránce 57/2, Praha 6, Dejvice, 16000
(510) (5) farmaceutické přípravky, léčiva pro humánní medicínu, léčiva pro zvěrolékařské účely, doplňky stravy pro léčebné účely, potraviny upravené pro lékařské účely, diabetické přípravky pro léčebné účely, chemicko-farmaceutické přípravky, chemické výrobky pro lékařství a

hygienu; (29) doplňky stravy a potraviny, obsažené v této třídě, ne pro léčebné účely.
(511) 5, 29
(210) O-493980

(111) **327024**
(220) 19.01.2012
(151) 29.08.2012
(540)

HANÁK

(592) Slovní
(730) **SEMO a.s.**, č. p. 414, Smržice, 79817, CZ
(740) Ing. Zdeněk Kučera, Dlouhá 207, Slušovice, 76315
(510) (1) hnojiva pro zemědělství a zahradnictví, komposty, rašelina, zemina pro zahradní účely; (31) produkty zemědělské, zahradnické a lesní, zejména semena, osivo, sazenice, hlízy, cibule, živé rostliny a květiny, materiál pro vegetativní množení, čerstvá zelenina a ovoce, okrasné stromy a keře, ovocné stromy, palmy, travní drny, trávničky, mulčovací kůra; (44) služby v zahradnictví, aranžování květin a rostlin, zahradní poradenství, zahradnické služby všeho druhu, aranžérská činnost v zahradnictví, zahradnictví, projekce (zahradní architektura), výsadba zahrad, parků a trávníků, údržba trávníků, údržba zahrad a parků (jejich vegetačních částí, tj. stromů, keřů a rostlin), šlechtění rostlin.
(511) 1, 31, 44
(210) O-491929

(111) **327025**
(220) 19.01.2012
(151) 29.08.2012
(540)

HAMÍK

(592) Slovní
(730) **SEMO a.s.**, č. p. 414, Smržice, 79817, CZ
(740) Ing. Zdeněk Kučera, Dlouhá 207, Slušovice, 76315
(510) (1) hnojiva pro zemědělství a zahradnictví, komposty, rašelina, zemina pro zahradní účely, mulčovací kůra; (31) produkty zemědělské, zahradnické a lesní, zejména semena, osivo, sazenice, hlízy, cibule, živé rostliny a květiny, materiál pro vegetativní množení, čerstvá zelenina a ovoce, okrasné stromy a keře, ovocné stromy, palmy, travní drn a trávničky - v rámci této třídy; (44) služby v zahradnictví, aranžování květin a rostlin, zahradní poradenství, zahradnické služby všeho druhu, aranžérská činnost v zahradnictví, zahradnictví, projekce (zahradní architektura), výsadba a údržba zahrad a parků, šlechtění rostlin.
(511) 1, 31, 44
(210) O-491930

(111) **327171**
(220) 30.01.2012
(151) 05.09.2012
(540)



(554) Prostorová
(730) **Diageo México Comercializadora, S.A. de C.V.**, Ejercito Nacional 843-B Torre Paseo, Piso 2, Colonia Granada, Miguel Hidalgo, México DF, 11520, MX
(740) KOREJZOVA LEGAL v.o.s., JUDr. Petra Sauvage de Brantes, advokátka, Korunní 810/104, Praha 10, Vinohrady, 10100
(510) (33) alkoholické nápoje (s výjimkou pív).

(511) 33
(210) O-492180

(111) **327172**
(220) 30.01.2012
(151) 05.09.2012
(540)



(554) Prostorová
(730) **Diageo México Comercializadora, S.A. de C.V.**, Ejercito Nacional 843-B Torre Paseo, Piso 2, Colonia Granada, Miguel Hidalgo, México DF, 11520, MX
(740) KOREJZOVA LEGAL v.o.s., JUDr. Petra Sauvage de Brantes, advokátka, Korunní 810/104, Praha 10, Vinohrady, 10100
(510) (33) alkoholické nápoje (s výjimkou pív).
(511) 33
(210) O-492181

(111) **327415**
(220) 20.01.2012
(151) 19.09.2012
(540)



(594) Kombinovaná
(730) **Srna Antonín**, Luční 1169, Otrokovice, 76502, CZ
(740) Patentová a známková kancelář, Ing. Jaromír Příklad, Včelín 1161, Hulín, 76824
(510) (9) poplašné zařízení, akustická poplašná zařízení, elektronická zařízení k ostraze majetku a osob; (35) zprostředkovatelské služby v oblasti nákupu a prodeje výrobků třídy 9, obchodní poradenství; (41) vzdělávací činnost v oblasti zabezpečovací techniky, výcviku ostrahy, sportovního výcviku a vzdělávací činnost v oblasti zabezpečovacích služeb pro ochranu a ostrahu objektů a osob a pro zabezpečování objektů a osob; (45) ochrana a ostraha majetku, objektů a osob (služby), poskytování soukromých detektivních služeb, poskytování osobní ochrany a doprovodu osob, zejména bezpečnostní posouzení objektů, poskytování bezpečnostních technických služeb k ochraně majetku a osob - kontrola objektů na odposlechová zařízení a jejich dohledání, poradenství v oblasti bezpečnosti, zabezpečovací techniky, zabezpečování objektů a osob, výcviku ostrahy, hašení požárů, hlídání noční služby, otevírání bezpečnostních zámek a monitorování bezpečnostních, signalizačních a poplašných zařízení, pořádková služba, služby spojené s likvidací následků havárií a jiných mimořádných událostí v rámci této třídy, zprostředkovatelská činnost v oblasti ochrany majetku, objektů a osob.
(511) 9, 35, 41, 45
(210) O-491964

(111) **327545**
(220) 19.01.2012
(151) 25.09.2012
(540)

ADEK

(592) Slovní
(730) **Teva Pharmaceuticals CR, s.r.o.**, Radlická 3185/1c, Praha 5, 15000, CZ
(740) Rott, Růžička & Guttman, Patentové, známkové a advokátní kanceláře, JUDr. Vladimír Rott, patentový zástupce, Vyskočilova 1566, Praha 4, Michle, 14000
(510) (5) farmaceutické výrobky, léčiva, vitamíny, potravinové doplňky pro léčebné účely; (29) potravinové doplňky v rámci této třídy (ne pro léčebné účely); (30) potravinové doplňky živočišného původu v rámci této třídy (ne pro léčebné účely).
(511) 5, 29, 30
(210) O-491940

(111) **327556**
(220) 25.01.2012
(151) 25.09.2012
(540)



(594) Kombinovaná
(591) Barevná
(730) **Teva Pharmaceuticals CR, s.r.o.**, Radlická 3185/1c, Praha 5, 15000, CZ
(740) Rott, Růžička & Guttman, Patentové, známkové a advokátní kanceláře, JUDr. Vladimír Rott, patentový zástupce, Vyskočilova 1566, Praha 4, Michle, 14000
(510) (5) farmaceutické přípravky.
(511) 5
(210) O-492072

(111) **327641**
(220) 05.01.2012
(151) 03.10.2012
(540)



(594) Kombinovaná
(591) Barevná
(730) **CZECH NEWS CENTER a.s.**, Komunardů 1584/42, Praha 7, Holešovice, 17000, CZ
(510) (35) inzertní, reklamní a propagační činnost, systematizace informací do počítačových databází, prezentace výrobků a služeb v komunikačních médiích pro účely maloobchodu; (38) přenos zpráv, dat a informací prostřednictvím počítačů, počítačových, datových a telekomunikačních sítí (zejména prostřednictvím Internetu), šíření obsahu tištěných a elektronických tiskovin a periodik prostřednictvím Internetu; (41) výchovná, vzdělávací a zábavná činnost, sportovní a kulturní aktivity.
(511) 35, 38, 41
(210) O-491509

(111) **327643**
(220) 09.01.2012
(151) 03.10.2012
(540)

Láska na první dotek

(592) Slovní
(730) **Nobilis Tilia s.r.o.**, Vlčí Hora 147, Krásná Lípa, 40746, CZ
(740) Patentová a známková kancelář Novotný, Ing. Jaroslav Novotný, Římská 45/2135, Praha 2, 12000
(510) (3) rostlinné oleje pro kosmetické účely, rostlinné silice, bylinné krémy, bylinné gely, pomády na rty, tělové regenerační balzámy, opalovací kosmetika, kosmetické obličejové masky, koupelové oleje, sprchové oleje, hydrofilní oleje, masážně regenerační oleje, masážní emulze, pleťové vody a pleťová tonika, vlasová kosmetika, směsi rostlinných silic, zubní pasty, parfémy; (5) lecitin pro lékařské účely, doplňky potravy minerální, doplňky výživové pro lékařské účely, léčivé čaje, lékárníčky, včetně obsahu, posilující přípravky, tonika, tinktury (farmaceutické přípravky), tinktury pro lékařské účely; (44) služby masérské, služby kosmetické, aromaterapeutické služby.
(511) 3, 5, 44
(210) O-491596

(111) **327754**
(220) 10.01.2012
(151) 10.10.2012
(540)



(594) Kombinovaná
(730) **Remedicum, s.r.o.**, Štefánikova 877/3, Český Těšín, 73701, CZ
(510) (1) měřicí proužky pro určení hodnoty pH; (5) vitamínové přípravky, vitamíny, multivitaminové preparáty, potravní doplňky obohacené vitamíny, minerálními a stopovými prvky, doplňky stravy a doplňky výživy pro léčebné účely, potravní doplňky a doplňky stravy obsahující látky rostlinného původu; (9) měřicí přístroje na měření pH.
(511) 1, 5, 9
(210) O-491612

(111) **327888**
(220) 07.03.2012
(151) 17.10.2012
(540)



(594) Kombinovaná
(730) **CZECH NEWS CENTER a.s.**, Komunardů 1584/42, Praha 7, Holešovice, 17000, CZ
(510) (35) inzertní činnost, reklamní činnost; (38) přenos zpráv prostřednictvím počítačů, počítačových, datových a telekomunikačních sítí (zejména prostřednictvím Internetu), šíření obsahu tištěných a elektronických periodik prostřednictvím Internetu; (41) výchovná, vzdělávací a zábavná činnost, sportovní a kulturní aktivity, organizování vzdělávacích a zábavných soutěží, vydavatelská činnost, rozmnožování a nahrávání zvukových a zvukově-obrazových záznamů.
(511) 35, 38, 41
(210) O-493283

(511) 35, 38, 41
(210) O-493283

(111) **327995**
(220) 31.01.2012
(151) 24.10.2012
(540)

HORIZON

(592) Slovní
(730) **Liberty Global Europe Holding B.V.**, Boeingavenue 53, 1119 PE Schiphol-Rijk, NL
(740) ZIVKO MIJATOVIC & PARTNERS s.r.o., Jugoslávských partyzánů 639/26, Praha 6, Bubeneč, 16000
(510) (9) přístroje a nástroje pro záznam, převod, reprodukci, skladování, kódování, dekódování, převod a zpracování zvuku, obrazu nebo dat, zejména takzvané set-top boxy, komunikační a telekomunikační zařízení na podporu integrace kabelového, on-line a osobního obsahu, televizní přístroje a nástroje, dálková ovládní, telefony, mobilní telefony, osobní organizéry (PDA), modemy, dekodéry, šifrovací zařízení, přístupová zařízení (nástroje) a zařízení kontroly přístupu k zařízení pro zpracování dat, ověřovací zařízení pro užití v telekomunikačních sítích, přístroje pro zakódování a dekódování signálu a přenosu, digitální terminály, videokazety, CD-ROM, disky, digitální video disky (DVD), magneticky kódované karty, přístroje a nástroje pro programování, plánování a výběr televizních programů, interaktivní televizní přístroje a nástroje, počítačový software (nahrané programy), kabely z optických vláken a optické kabely, herní software, včetně on-line her a interaktivního použití, všechno výše uvedené zboží, které užíváné v souvislosti nebo na podporu integrace kabelového, on-line a osobního obsahu, a žádný z výše uvedených výrobků se netýká v žádném případě letecké oblasti, leteckého a dopravního průmyslu; (38) telekomunikační služby, včetně mobilních telekomunikací, telefonní služby, rozhlasové a televizní vysílání, video na vyžádání, služby operátora kabelové sítě, poskytování internetových služeb, poskytování přístupu k telekomunikačním sítím (včetně Internetu), pronájem telekomunikačních zařízení, poskytování informací v oblasti telekomunikací včetně prostřednictvím televize a Internetu, elektronická výměna a přenos zpráv a komunikace, interaktivní komunikační služby prostřednictvím Internetu, síť kabelové televize nebo jiné formy přenosu dat, kabelové televizní vysílání, přenos dat, zvuku a obrazu, a to i prostřednictvím rozhlasu, televize, satelitu, kabelu, éteru a pomocí elektronických prostředků, poskytování a pronájem telekomunikační infrastruktury pro ostatní i pro (mobilní) telekomunikace, informační a konzultační činnost v oblasti telekomunikací (včetně interaktivních telekomunikací), zprávy a informační agentury, pronájem přístupového času k telekomunikačním sítím, přístup ke stahování videohér, digitálních dat, komunikace (přenos) přes otevřené globální počítačové sítě (Internet) nebo uzavřené celosvětové počítačové sítě (intranet), on-line stahování filmů a dalších zvukových a zvukově-obrazových programů, přenos programů a výběr televizních kanálů, poskytování přístupu k počítačové síti, poskytování telekomunikačních připojení k Internetu a databázím, žádná z výše uvedených služeb nesouvisí v žádném případě s leteckou oblastí, leteckým a dopravním průmyslem; (41) zábava, zábavní služby, kompilace, produkce, režie a provedení rozhlasu, televize, audiovizuální, hudební, zábavy a divadelních programů, výroba filmů a videokazet, pronájem filmů a videa také přes internet nebo jiné prostředky elektronické komunikace, publikace, půjčky a distribuce knih, časopisů, novin, brožur a dalších periodik, jak v klasické tak v elektronické či digitální podobě, interaktivní zábava, včetně on-line zábavní služby poskytované prostřednictvím takzvaného set-top boxu.
(511) 9, 38, 41
(210) O-492239

(511) 9, 38, 41
(210) O-492239

(111) **328049**
(220) 26.04.2012
(151) 24.10.2012
(540)

HALBICH Consulting

(592) Slovní
(730) **Halbich Jaroslav Ing.**, Za Příkopem 640, Dolní Břežany, 25241, CZ
(510) (35) činnost personálních, ekonomických a organizačních poradců, zprostředkovatelská, konzultační a poradenská činnost v oblasti obchodu s výrobky ve třídách 1-34.

(511) 35
(210) O-494748

(111) **328097**
(220) 07.06.2012
(151) 24.10.2012
(540)

Cemio Kamzík

(592) Slovní
(730) **Cemio Switzerland, s.r.o.**, Pod višňovkou 1662/27, Praha 4, Krč, 14000, CZ
(740) JUDr. Aleš Zábrš, advokát, Na Beránce 57/2, Praha 6, Dejvice, 16000
(510) (3) toaletní přípravky, kosmetika, kosmetické přípravky, zejména přípravky pro péči a péštění pokožky, spadající do této třídy, zvláště pak krémy, gely, mléka, tuky a oleje, vyjma toaletních a jádrových mýdel a mýdlových prášků, vitamínové preparáty pro tělovou kosmetiku a pro zeštíhlení, masážní přípravky pro odstranění svalové a kloubní bolesti a únavy a na zlepšení kondice, nikoliv pro léčebné účely; (5) farmaceutické přípravky, léčiva pro humánní medicínu, léčiva pro zvěrolékařské účely, doplňky potravy pro léčebné účely, potraviny upravené pro lékařské účely, diabetické přípravky pro léčebné účely, chemicko-farmaceutické přípravky, chemické výrobky pro lékařství, hygienické výrobky pro lékařské účely; (29) doplňky stravy a potraviny, obsažené v této třídě, ne pro léčebné účely.
(511) 3, 5, 29
(210) O-495812

(111) **328238**
(220) 26.01.2012
(151) 07.11.2012
(540)



(594) Kombinovaná
(730) **Modrá pyramida stavební spořitelna, a.s.**, Bělehradská 128/222, Praha 2, 12021, CZ
(740) FISCHER IP s.r.o., Na hrobcí 294/5, Praha 2, Nové Město, 12800
(510) (16) cenné papíry (tiskopisy), reklamní, inzertní, propagační, uživatelské a instruktážní materiály na papírových nosičích, informace z oblasti pojišťovnictví na nosičích zařazených ve třídě 16, informační brožury a letáky, formuláře a kalendáře; (35) reklama stavebního spojení, průzkum a analýza trhu, organizační a ekonomické poradenství, obchodní marketing, propagační činnost ve sdělovacích prostředcích a médiích, automatizované zpracování dat a informací; (36) provádění bankovních, finančních a peněžních služeb, provozování stavebního spojení, přijímání vkladů od účastníků stavebního spojení a veřejnosti, získávání finančních zdrojů od jiných věřitelů, úvěrových institucí a dále na finančním trhu vydáváním dluhopisů - cenných papírů, poskytování příspěvků státní podpory účastníkům stavebního spojení, poskytování úvěrů účastníkům stavebního spojení, poskytování komerčních půjček, které slouží dřívější úhradě nákladů na řešení bytové potřeby v případech, kdy účastník nevznikl ještě nárok na poskytnutí úvěru ze stavebního spojení, poskytování jiných úvěrů k financování činností v oblasti bytového hospodářství, poskytování úvěrů k financování jiných úvěrů k financování činností v oblasti bytového hospodářství, poskytování úvěrů k obchodním společnostem, na nichž má společnost majetkový podíl, přejímání záruk za půjčky, které by byla společnost oprávněna sama poskytnout, přijímání podílů nebo účastí na obchodních společnostech, které se zabývají výstavbou bytů a rodinných domů nebo výrobou pro tyto účely, úvěrové poradenství, šetření v peněžních záležitostech, makléřství, pojišťovnictví, veškeré služby v oblasti pojišťovnictví, zprostředkovatelská, expertizní, poradenská, konzultační a informační činnost související s pojištěním fyzických i právnických osob, včetně stavebního spojení.
(511) 16, 35, 36
(210) O-492113

(111) **328239**
(220) 26.01.2012
(151) 07.11.2012
(540)



(594) Kombinovaná
(730) **Modrá pyramida stavební spořitelna, a.s.**, Bělehradská 128/222, Praha 2, 12021, CZ
(740) FISCHER IP s.r.o., Na hrobcí 294/5, Praha 2, Nové Město, 12800
(510) (16) cenné papíry (tiskopisy), reklamní, inzertní, propagační, uživatelské a instruktážní materiály na papírových nosičích, informace z oblasti pojišťovnictví na nosičích zařazených ve třídě 16, informační brožury a letáky, formuláře a kalendáře; (35) reklama stavebního spojení, průzkum a analýza trhu, organizační a ekonomické poradenství, obchodní marketing, propagační činnost ve sdělovacích prostředcích a médiích, automatizované zpracování dat a informací; (36) provádění bankovních, finančních a peněžních služeb, provozování stavebního spojení, přijímání vkladů od účastníků stavebního spojení a veřejnosti, získávání finančních zdrojů od jiných věřitelů, úvěrových institucí a dále na finančním trhu vydáváním dluhopisů - cenných papírů, poskytování příspěvků státní podpory účastníkům stavebního spojení, poskytování úvěrů účastníkům stavebního spojení, poskytování komerčních půjček, které slouží dřívější úhradě nákladů na řešení bytové potřeby v případech, kdy účastník nevznikl ještě nárok na poskytnutí úvěru ze stavebního spojení, poskytování jiných úvěrů k financování činností v oblasti bytového hospodářství, poskytování úvěrů k obchodním společnostem, na nichž má společnost majetkový podíl, přejímání záruk za půjčky, které by byla společnost oprávněna sama poskytnout, přijímání podílů nebo účastí na obchodních společnostech, které se zabývají výstavbou bytů a rodinných domů nebo výrobou pro tyto účely, úvěrové poradenství, šetření v peněžních záležitostech, makléřství, pojišťovnictví, veškeré služby v oblasti pojišťovnictví, zprostředkovatelská, expertizní, poradenská, konzultační a informační činnost související s pojištěním fyzických i právnických osob, včetně stavebního spojení.
(511) 16, 35, 36
(210) O-492114

(111) **328331**
(220) 26.01.2012
(151) 14.11.2012
(540)



(594) Kombinovaná
(591) Barevná
(730) **Modrá pyramida stavební spořitelna, a.s.**, Bělehradská 128/222, Praha 2, 12021, CZ
(740) FISCHER IP s.r.o., Na hrobcí 294/5, Praha 2, Nové Město, 12800
(510) (16) cenné papíry (tiskopisy), reklamní, inzertní, propagační, uživatelské a instruktážní materiály na papírových nosičích, informace z oblasti pojišťovnictví na nosičích zařazených ve třídě 16, informační brožury a letáky, formuláře a kalendáře; (35) reklama stavebního spojení, průzkum a analýza trhu, organizační a ekonomické poradenství, obchodní marketing, propagační činnost ve sdělovacích prostředcích a médiích, automatizované zpracování dat a informací; (36) provádění bankovních, finančních a peněžních služeb, provozování stavebního spojení, přijímání vkladů od účastníků stavebního spojení a veřejnosti, získávání finančních zdrojů od jiných věřitelů, úvěrových institucí a dále na finančním trhu vydáváním

dluhopisů - cenných papírů, poskytování příspěvků státní podpory účastníkům stavebního spoření, poskytování úvěrů účastníkům stavebního spoření, poskytování komerčních půjček, které slouží dřívější úhradě nákladů na řešení bytové potřeby v případech, kdy účastník nevznikl ještě nárok na poskytnutí úvěru ze stavebního spoření, poskytování jiných úvěrů k financování činností v oblasti bytového hospodářství, poskytování úvěrů k financování jiných úvěrů k financování činností v oblasti bytového hospodářství, poskytování úvěrů k obchodním společnostem, na nichž má společnost majetkový podíl, přejímání záruk za půjčky, které by byla společnost oprávněna sama poskytnout, přijímání podílů nebo účastí na obchodních společnostech, které se zabývají výstavbou bytů a rodinných domů nebo výrobou pro tyto účely, úvěrové poradenství, šetření v peněžních záležitostech, makléřství, pojišťovnictví, veškeré služby v oblasti pojišťovnictví, zprostředkovatelská, expertizní, poradenská, konzultační a informační činnost související s pojištěním fyzických i právnických osob, včetně stavebního spoření.

(511) 16, 35, 36
(210) O-492115

(111) **328333**
(220) 26.01.2012
(151) 14.11.2012
(540)



(594) Kombinovaná
(591) Barevná
(730) **Modrá pyramida stavební spořitelna, a.s.**, Bělehradská 128/222, Praha 2, 12021, CZ
(740) FISCHER IP s.r.o., Na hrobcí 294/5, Praha 2, Nové Město, 12800
(510) (16) cenné papíry (tiskopisy), reklamní, inzertní, propagační, uživatelské a instruktážní materiály na papírových nosičích, informace z oblasti pojišťovnictví na nosičích zařazených ve třídě 16, informační brožury a letáky, formuláře a kalendáře; (35) reklama stavebního spoření, průzkum a analýza trhu, organizační a ekonomické poradenství, obchodní marketing, propagační činnost ve sdělovacích prostředcích a médiích, automatizované zpracování dat a informací; (36) provádění bankovních, finančních a peněžních služeb, provozování stavebního spoření, přijímání vkladů od účastníků stavebního spoření a veřejnosti, získávání finančních zdrojů od jiných věřitelů, úvěrových institucí a dále na finančním trhu vydáváním dluhopisů - cenných papírů, poskytování příspěvků státní podpory účastníkům stavebního spoření, poskytování úvěrů účastníkům stavebního spoření, poskytování komerčních půjček, které slouží dřívější úhradě nákladů na řešení bytové potřeby v případech, kdy účastník nevznikl ještě nárok na poskytnutí úvěru ze stavebního spoření, poskytování jiných úvěrů k financování činností v oblasti bytového hospodářství, poskytování úvěrů k financování jiných úvěrů k financování činností v oblasti bytového hospodářství, poskytování úvěrů k obchodním společnostem, na nichž má společnost majetkový podíl, přejímání záruk za půjčky, které by byla společnost oprávněna sama poskytnout, přijímání podílů nebo účastí na obchodních společnostech, které se zabývají výstavbou bytů a rodinných domů nebo výrobou pro tyto účely, úvěrové poradenství, šetření v peněžních záležitostech, makléřství, pojišťovnictví, veškeré služby v oblasti pojišťovnictví, zprostředkovatelská, expertizní, poradenská, konzultační a informační činnost související s pojištěním fyzických i právnických osob, včetně stavebního spoření.

(511) 16, 35, 36
(210) O-492117

(111) **328601**
(220) 17.02.2012
(151) 28.11.2012
(540)



(554) Prostorová
(730) **COMPAGNIE GERVAIS DANONE**, 17, boulevard Haussmann, 75009 Paris, FR
(740) Rott, Růžička & Guttman a spol., Vyskočilova 1566, Praha 4, Michle, 14000
(510) (29) mléko, sušené mléko, krystalizované, ochucené a šlehané mléko, mléčné výrobky, zejména mléčné dezerty, jogurty, jogurtové nápoje, tvarohové sýry, přírodní nebo ochucené nápoje složené hlavně z mléka nebo z mléčných výrobků, mléčné nápoje připravené hlavně z mléka, mléčné nápoje obsahující ovoce, kvašené přírodní či ochucené mléčné výrobky.
(511) 29
(210) O-492745

(111) **328726**
(220) 05.04.2012
(151) 05.12.2012
(540)



(594) Kombinovaná
(730) **Remedicum, s.r.o.**, Štefánikova 877/3, Český Těšín, 73701, CZ
(510) (30) káva, čaj, kakao, kávové náhražky, cukr, pečivo, cukrovinky, zmrzlina; (40) pražení kávy; (43) kavárny.
(511) 30, 40, 43
(210) O-494172

(111) **328785**
(220) 12.03.2012
(151) 12.12.2012
(540)



(594) Kombinovaná
(591) Barevná
(730) **N.V. Nutricia**, Eerste Stationsstraat 186, 2712 HM Zoetermeer, NL
(740) Rott, Růžička & Guttman a spol., Vyskočilova 1566, Praha 4, Michle, 14000
(510) (5) výrobky pro léčebné účely, dietní potraviny pro zvláštní lékařské účely, zahrnující batolecí mléka, mléka pro lékařské účely, dětská výživa, zahrnující masozeleninové výživy, instantní cereálie, ovocné a zeleninové přesnídávky a nápoje, potrava pro kojence; (35) provozování virtuálních obchodních středisek na Internetu v oblasti výrobků dětské výživy, dietních potravin a výrobků pro léčebné účely.
(511) 5, 35
(210) O-493398

(111) **328811**
(220) 24.04.2012
(151) 12.12.2012
(540)

REALHELP CZ

(592) Slovní
(730) **Němec Miroslav**, Přemyslenská 353/77, Praha 8, 18200, CZ
(510) (36) realitní kanceláře.
(511) 36
(210) O-494668

(111) **328890**
(220) 01.04.2012
(151) 19.12.2012
(540)



(594) Kombinovaná
(730) **Barrandov Televizní studio a.s.**, Kříženeckého nám. 322, Praha 5, 15200, CZ
(740) Mgr. Kateřina Čápková advokátka, Mikuleckého 1311/8, Praha 4, Braník, 14700
(510) (35) reklamní, inzertní a propagační činnost, marketing, pronájem informačních míst v rámci této třídy, činnost reklamní agentury, zprostředkování v obchodních vztazích, merchandising, franchising, automatizované zpracování dat, služby, které zahrnují záznam, přepis, vypracování, kompilaci, přenášení nebo systematickosti písemných či datových či elektronických sdělení a záznamů, jakož i využívání nebo kompilaci matematických a statistických údajů, administrativně-organizační zabezpečování televizního vysílání, podporování a intenzifikace obchodních služeb založené na zvýhodňování klíčových spolupracovníků a klientů, poskytování věrnostních a bonusových systémů, jako například poskytování slev a odměn, přednostní a nadstandardní poskytování služeb, vše zejména v prodeji výrobků zařazených ve tř. 1-34, organizování výstav komerčních nebo reklamních nebo propagačních, předvádění zboží prostřednictvím Internetu nebo katalogu nebo výstav za účelem reklamy a/nebo prodeje, přeskupování a shromažďování (kromě

dopravy) různých výrobků pro třetí osoby za účelem umožnit spotřebiteli pohodlně vybrat a prohlížet a kupovat (kromě přepravy) prostřednictvím katalogu a/nebo Internetu a/nebo zásilkového prodeje, zásilkový prodej zboží, maloobchodní prodej výrobků zařazených ve tř. 1-34; (38) telekomunikace, služby umožňující komunikaci jedné osoby s druhou, televizní vysílání, rozhlasové vysílání, digitální vysílání, televizní vysílání programů, televizní vysílání zábavných, vzdělávacích, výchovných, soutěžních, diskusních a informačních pořadů, telematika, šíření, výměna nebo získávání zpráv a informací, šíření elektronických časopisů, informací, elektronických periodik, knih v elektronické podobě, audio nebo audiovizuálních děl prostřednictvím informační nebo datové nebo elektronické nebo komunikační nebo telekomunikační nebo počítačové sítě, zejména Internetu, pomocí satelitů a jinými sítěmi, informační služby na Internetu související s televizním vysíláním, služby na Internetu související s televizním vysíláním spadající do této třídy, poradenská činnost v oblasti sdělovacích prostředků spadající do této třídy, poradenská činnost v oblasti telekomunikací, informační služby v oblasti telekomunikací, informační kancelář, poskytování informačních služeb prostřednictvím počítačů, pronájem komunikačních míst; (41) nakladatelství a vydavatelství, ediční činnost, publikační činnost, nahrávání nosičů zvukových nebo obrazově zvukových, půjčování nahraných zvukových a zvukově obrazových záznamů, tvorba a šíření audiovizuálních děl, zpravodajství, publicistika, televizní zpravodajství, rozhlasové zpravodajství, obrazové zpravodajství, TV produkce, filmová produkce, televizní výroba programů, tvorba programů, tvorba a výroba televizních a audiovizuálních programů, agenturní činnost v oblasti kultury, zprostředkování v oblasti kultury, výchovy, zábavy a sportu, výchovná, vzdělávací, soutěžní a zábavní činnost, výroba a organizování zábavných nebo kulturních nebo vzdělávacích představení, organizace společenských a kulturních akcí, organizace, provozování a provádění her a soutěží i veřejných, výstavní činnost v oblasti kultury nebo zábavy nebo výchovy nebo vzdělávání, půjčování knih, tiskovin, pronájem a půjčování audiopřístrojů, videopřístrojů, videorekordérů, videokamer, fotoaparátů, promítaček, rozhlasových a televizních přijímačů, filmů, kulturních a vzdělávacích potřeb a přístrojů, půjčování a pronájem obrazů, dekorací.

(511) 35, 38, 41
(210) O-494031

(111) **328891**
(220) 04.04.2012
(151) 19.12.2012
(540)

Penzion KRAVÍ HORA Bořetice

(592) Slovní
(730) **Sadílek Oldřich**, Bořetice 461, Bořetice, 69108, CZ
(740) A. Holas & partner, Patentová a známková kancelář, Ing. Mgr. Hana Holasová, Křížová 105/4, Brno, Staré Brno, 60300
(510) (43) služby zajišťující stravování a nápoje, dočasné ubytování, zejména restaurace, samoobslužné restaurace, bufety, bary, kavárny, jídelny, ubytovací služby (hotely, penziony), hotelové služby, rezervace přechodného ubytování, hotelů, penzionů, pronajímacích místností; (44) péče o hygienu a krásu osob, lázeňské služby v oblasti sauny, služby solární, provozování wellness, masáže a zábalů.

(511) 43, 44
(210) O-494150

(111) **328919**
(220) 02.05.2012
(151) 19.12.2012
(540)



(594) Kombinovaná
(730) **TOMIS CZ, s.r.o.**, Brodská 654, Příbram V-Zdaboř, 26101, CZ
(740) Konečná & Zacha, s.r.o., advokátní kancelář, Mgr. Tomáš Zacha, Široká 36/5, Praha 1, 11000
(510) (3) mycí, prací a hygienické prostředky, přípravky na čištění, leštění, odmašťování a broušení zařazené do této třídy; (6) svařovací a pájecí dráty kovové, hutní polotovary a výrobky ze železa a neželezných kovů, kovové kabely, dráty a roury, zámečnické výrobky, vše patří do této třídy; (9) ochranné pracovní prostředky jako například rukavice, obleky, oděvy, obuv, bezpečnostní pásy a postroje, ochrany obličeje, sluchu, hlavy a dýchacích cest, svářecí elektrody, vše zařazené do této třídy; (25) oděvy, obuv, kloboučnické zboží; (35) zprostředkovatelská činnost v rámci obchodu (velkoobchod-maloobchod), s výše uvedenými výrobky, marketing, reklama, propagace, inzerce všemi druhy médií.
(511) 3, 6, 9, 25, 35
(210) O-494882

(111) **329059**
(220) 23.05.2012
(151) 02.01.2013
(540)

Kouzelný živý plot

(592) Slovní
(730) **Šitina Pavel Ing.**, V. Nováka 884, Hostinné, 54371, CZ
(510) (19) ploty (nekovové); (31) rostlinná semena, rostliny, keře, křoví, sadba, sazenice, stromy (jako rostliny), stromy (kmeny -); (44) architektura zahradní (služby v oblasti -), hnojiva a jiné chemikálie pro zemědělství (letecké a povrchové rozmetávání -), zahradnické služby, návrhy pro tvorbu krajiny, rostlinné školky, stromy (léčení -), zahradnictví.
(511) 19, 31, 44
(210) O-495366

(111) **329273**
(220) 05.06.2012
(151) 16.01.2013
(540)



(594) Kombinovaná
(591) Barevná
(730) **CZECH NEWS CENTER a.s.**, Komunardů 1584/42, Praha 7, Holešovice, 17000, CZ
(510) (9) data, informace a databáze, nahrané zvukové a zvukově-obrazové záznamy, vše na elektronických, magnetických, optických a jiných nosičích v rámci třídy 9, multimediální aplikace, elektronická periodika a knihy; (16) tiskoviny všeho druhu, noviny, časopisy, periodika, knihy, učebnice, učební pomůcky, papírenské zboží, křížovky; (35) inzertní činnost, reklamní činnost; (38) přenos zpráv, šíření tištěných a elektronických periodik a knih, vše prostřednictvím počítačů, počítačových, datových a telekomunikačních sítí (zejména prostřednictvím Internetu); (41) výchovná, vzdělávací a zábavná činnost, sportovní a kulturní aktivity, organizování vzdělávacích a

zábavných soutěží, vydavatelská činnost, rozmnožování a nahrávání zvukových a zvukově-obrazových záznamů.

(511) 9, 16, 35, 38, 41
(210) O-495727

(111) **329328**
(220) 16.02.2012
(151) 23.01.2013
(540)

eTARIF

(592) Slovní
(730) **ČEZ, a.s.**, Duhová 2/1444, Praha 4, 14053, CZ
(740) JUDr. Aleš Zábřeh, advokát, Na Beránce 57/2, Praha 6, Dejvice, 16000
(510) (4) elektřina, elektrická energie, plyn; (35) inzertní, reklamní a propagační činnost, poskytování pomoci při provozu obchodu, zejména v oblasti energetiky, obchodní činnost s elektrickou energií a plynem včetně nabízení elektrické energie a plynu k prodeji, dovoz a vývoz elektrické energie a plynu; (36) tvorba a poskytování cenových tarifů elektřiny, elektrické energie a plynu; (39) doprava a skladování, zejména distribuce a transfer elektřiny a plynu, rozvozy elektřiny, plynu a tepla, doprava a skladování radioaktivních odpadů; (40) výroba elektřiny, plynu a tepla.
(511) 4, 35, 36, 39, 40
(210) O-492690

(111) **329636**
(220) 27.04.2012
(151) 06.02.2013
(540)

Brilianty

(592) Slovní
(730) **SAZKA a.s.**, Evropská 866/69, Praha 6, Vokovice, 16000, CZ
(740) Halaxová & Halaxová TETRAPAT, RNDr. Zdeňka Halaxová, Jinonická 804/80, Praha 5, Košíře, 15800
(510) (35) inzertní, reklamní, propagační činnost, vydávání reklamních textů, provozování reklamních ploch, reklamních bannerů, reklamních balonů, reklamních klipů, vše v souvislosti s provozováním loterie, marketing k provozování loterie; (41) provozování a organizování loterií a jiných podobných her v souladu s obecně závaznými právními předpisy prostřednictvím poboček sázkové kanceláře a dalších smluvně zavázaných prodejních míst.
(511) 35, 41
(210) O-494796

(111) **329959**
(220) 04.05.2012
(151) 27.02.2013
(540)

Barrandovská abeceda

(592) Slovní
(730) **Barrandov Televizní Studio a.s.**, Kříženeckého nám. 322, Praha 5, 15200, CZ
(740) Mgr. Kateřina Čápková advokát, Mikuleckého 1311/8, Praha 4, Braník, 14700
(510) (35) reklamní, inzertní a propagační činnost, marketing, pronájem informačních míst v rámci této třídy, činnost reklamní agentury, zprostředkování v obchodních vztazích, merchandising, franchising, automatizované zpracování dat, služby, které zahrnují záznam, přepis, vypracování, kompilaci, přenášení nebo systematickosti písemných či datových či elektronických sdělení a záznamů, jakož i využívání nebo kompilaci matematických a statistických údajů, organizační zabezpečování televizního vysílání, podporování a intenzifikace obchodních služeb založené na zvýhodňování klíčových spolupracovníků a klientů, poskytování věrnostních a bonusových systémů, jako například poskytování slev a odměn, přednostní a nadstandardní poskytování služeb, vše zejména v prodeji výrobků zařazených ve tř. 1-34, výstavy komerční nebo reklamní nebo propagační, předvádění zboží prostřednictvím Internetu nebo katalogu nebo výstav za účelem reklamy a/nebo prodeje, přeskupování a shromažďování (kromě dopravy) různých výrobků pro třetí osoby za účelem umožnit spotřebiteli pohodlně vybrat a prohlížet a kupovat (kromě přepravy) prostřednictvím katalogu a/nebo Internetu a/nebo zásilkového prodeje, zásilkový prodej zboží, maloobchodní prodej výrobků zařazených ve tř. 1-34; (38) telekomunikace, služby umožňující komunikaci jedné osoby s druhou, televizní vysílání, rozhlasové vysílání, digitální vysílání,

televizní vysílání programů, televizní vysílání zábavných, vzdělávacích, výchovných, soutěžních, diskusních a informačních pořadů, telematika, šíření, výměna nebo získávání zpráv a informací, šíření elektronických časopisů, informací, elektronických periodik, knih v elektronické podobě, audio nebo audiovizuálních děl prostřednictvím informační nebo datové nebo elektronické nebo komunikační nebo telekomunikační nebo počítačové sítě, zejména Internetu, pomocí satelitů a jinými sítěmi, informační služby na Internetu související s televizním vysíláním, služby na Internetu související s televizním vysíláním, komunikace, poradenská činnost v oblasti sdělovacích prostředků, telekomunikační, informační služby v oblasti telekomunikací, informační kancelář, poskytování informačních služeb prostřednictvím počítačů, pronájem komunikačních míst; (41) nakladatelství a vydavatelství, ediční činnost, publikační činnost, nahrávání nosičů zvukových nebo obrazově zvukových, půjčování nahraných zvukových a zvukově obrazových záznamů, tvorba a šíření audiovizuálních děl, zpravodajství, publicistika, televizní zpravodajství, rozhlasové zpravodajství, obrazové zpravodajství, TV produkce, filmová produkce, televizní výroba programů, tvorba programů, výroba a výroba televizních a audiovizuálních programů, agenturní činnost v oblasti kultury, zprostředkování v oblasti kultury, výchovy, zábavy a sportu, výchovná, vzdělávací, soutěžní a zábavní činnost, výroba a organizování zábavných nebo kulturních nebo vzdělávacích představení, organizace společenských a kulturních akcí, organizace, provozování a provádění her a soutěží i veřejných, výstavní činnost v oblasti kultury nebo zábavy nebo výchovy nebo vzdělávání, půjčování knih, tiskovin, pronájem a půjčování audiopřístrojů, videopřístrojů, videorekordérů, videokamer, fotoaparátů, promítaček, rozhlasových a televizních přijímačů, filmů, kulturních a vzdělávacích potřeb a přístrojů, půjčování a pronájem obrazů, dekorací.

(511) 35, 38, 41
(210) O-494947

(111) **330036**
(220) 03.05.2012
(151) 06.03.2013
(540)



(594) Kombinovaná
(591) Barevná
(730) **CZECH NEWS CENTER a.s.**, Komunardů 1584/42, Praha 7, Holešovice, 17000, CZ

(510) (9) nosiče záznamů nahrané i nenahrané, videokazety nahrané i nenahrané, audiokazety nahrané i nenahrané, CD disky, elektronické časopisy, elektronická periodika a knihy v elektronické podobě; (16) periodické a neperiodické tiskoviny všeho druhu, tiskárenské výrobky, pohledy, obtisky, záložky do knih, fotografie, papírenské zboží všeho druhu, kancelářské potřeby s výjimkou nábytku, bloky, kalendáře, fotoalba, dopisní papíry, desky, psací potřeby, drobné kancelářské potřeby z plastů a kovu v této třídě, učební pomůcky s výjimkou přístrojů, plastické obaly (nezařazené do jiných tříd), karty, štočky, polygrafické výrobky všeho druhu; (35) reklamní, inzertní a propagační činnost, včetně reklamní, inzertní a propagační činnosti prostřednictvím elektronických počítačových sítí, zejména prostřednictvím Internetu, výstavy k obchodním účelům; (38) šíření elektronických časopisů, informací, elektronických periodik a knih v elektronické podobě prostřednictvím elektronické, telekomunikační nebo počítačové sítě, zejména Internetu; (41) výchova, zábava, sportovní a kulturní aktivity, pořádání odborných setkání, seminářů a konferencí, pořádání společenských akcí, soutěží a estrád, vydavatelství a nakladatelství, vydávání tiskovin v elektronické podobě, nahrávání zvukových nebo obrazově zvukových nosičů záznamů.

(511) 9, 16, 35, 38, 41
(210) O-494894

(111) **330037**
(220) 03.05.2012
(151) 06.03.2013
(540)



(594) Kombinovaná
(730) **CZECH NEWS CENTER a.s.**, Komunardů 1584/42, Praha 7, Holešovice, 17000, CZ

(510) (9) nosiče záznamů nahrané i nenahrané, videokazety nahrané i nenahrané, audiokazety nahrané i nenahrané, CD disky, elektronické časopisy, elektronická periodika a knihy v elektronické podobě; (16) periodické a neperiodické tiskoviny všeho druhu, tiskárenské výrobky, pohledy, obtisky, záložky do knih, fotografie, papírenské zboží všeho druhu, kancelářské potřeby s výjimkou nábytku, bloky, kalendáře, fotoalba, dopisní papíry, desky, psací potřeby, drobné kancelářské potřeby z plastů a kovu v této třídě, učební pomůcky s výjimkou přístrojů, plastické obaly (nezařazené do jiných tříd), karty, štočky, polygrafické výrobky všeho druhu; (35) reklamní, inzertní a propagační činnost, včetně reklamní, inzertní a propagační činnosti prostřednictvím elektronických počítačových sítí, zejména prostřednictvím Internetu, výstavy k obchodním účelům; (38) šíření elektronických časopisů, informací, elektronických periodik a knih v elektronické podobě prostřednictvím elektronické, telekomunikační nebo počítačové sítě, zejména Internetu; (41) výchova, zábava, sportovní a kulturní aktivity, pořádání odborných setkání, seminářů a konferencí, pořádání společenských akcí, soutěží a estrád, vydavatelství a nakladatelství, vydávání tiskovin v elektronické podobě, nahrávání zvukových nebo obrazově zvukových nosičů záznamů.

(511) 9, 16, 35, 38, 41
(210) O-494895

(111) **330185**
(220) 08.06.2012
(151) 13.03.2013
(540)

CZ LOKO

(594) Kombinovaná
(730) **CZ LOKO, a.s.**, Semanínská 580, Česká Třebová, 56002, CZ
(740) PROPATENT, Ing. Vlasta Sedláčková, patentový zástupce, Pod Pekařkou 107/1, Praha 4, Podolí, 14700
(510) (12) drážní hnací vozidla tramvajová, trolejbusová, železniční a lanová; (37) údržba a rekonstrukce železničních kolejových vozidel, opravy a údržba silničních motorových vozidel; (40) svařecí práce
(511) 12, 37, 40
(210) O-495871

(111) **330227**
(220) 17.07.2012
(151) 13.03.2013
(540)



(594) Kombinovaná
(730) **COFIDIS s.r.o.**, Bucharova 1423/6, Praha 5, 15800, CZ
(510) (36) finanční záležitosti, úvěrové služby, finanční služby poskytující platební možnosti; (38) komunikace pomocí počítačových terminálů, audiovizuální komunikace, zejména komunikace prostřednictvím techniky za použití zvuku a/nebo obrazu, posílání zpráv a posílání informací prostřednictvím elektroniky, počítačových prostředků, posílání informací pomocí celosvětových počítačových sítí (jako je Internet) nebo soukromých sítí či sítí s omezeným přístupem (jako je Intranet), komunikace mezi počítačovými terminály, posílání informací přístupných pomocí přístupového kódu k počítačovým databázím nebo databázím přenosu dat a databázovým serverům, posílání prostřednictvím satelitu, geonavigace, zejména GPS navigace, veškeré uvedené služby poskytované v souvislosti s finančními službami.
(511) 36, 38
(210) O-496744

(111) **330337**
(220) 18.06.2012
(151) 20.03.2013
(540)



(594) Kombinovaná
(591) Barevná
(730) **CZECH NEWS CENTER a.s.**, Komunardů 1584/42, Praha 7, Holešovice, 17000, CZ
(510) (9) data, informace a databáze, nahané zvukové a zvukově-obrazové záznamy, vše na elektronických, magnetických, optických a jiných nosičích v rámci třídy 9, multimediální aplikace, elektronická periodika a knihy; (16) tiskoviny všeho druhu, noviny, časopisy, periodika, knihy, učebnice, učební pomůcky (s výjimkou přístrojů), papírenské zboží; (35) inzertní činnost, reklamní činnost, prezentace výrobků v komunikačních médiích pro účely maloobchodu, průzkum trhu, průzkum veřejného mínění, komerční informace a rady pro spotřebitele, služby v oblasti srovnávání cen; (38) přenos zpráv, šíření tištěných a elektronických periodik a knih, vše prostřednictvím počítačů, počítačových, datových a telekomunikačních sítí (zejména prostřednictvím Internetu), poskytování přístupu k databázím, poskytování internetových diskusních fór; (41) výchovná, vzdělávací a zábavná činnost, sportovní a kulturní aktivity, organizování vzdělávacích a zábavných soutěží, vydavatelská činnost, rozmnožování a nahrávání zvukových a zvukově-obrazových záznamů, poskytování informací o možnostech zábavy, rekreace a rozptýlení.
(511) 9, 16, 35, 38, 41
(210) O-496080

(111) **330497**
(220) 09.08.2012
(151) 27.03.2013
(540)

Kamzík...radost z každého skoku!

(592) Slovní
(730) **Cemio Switzerland AG**, Zollikerstrasse 164, Zurich, CH
(740) JUDr. Aleš Zábřeh, advokát, Na Beránce 57/2, Praha 6, Dejvice, 16000
(510) (3) toaletní přípravky, kosmetika, kosmetické přípravky, zejména přípravky pro péči a pěstění pokožky, spadající do této třídy, zvláště pak krémy, gely, mléka, tuky a oleje, vyjma toaletních a jádrových mýdel a mýdlových prášků, vitamínové preparáty pro tělovou kosmetiku a pro zestihlení, masážní přípravky pro odstranění svalové a kloubní bolesti a únavy a na zlepšení kondice, nikoliv pro léčebné účely; (5) farmaceutické přípravky, léčiva pro humánní medicínu, léčiva pro zvěrolékařské účely, doplňky potravy pro léčebné účely, potraviny upravené pro lékařské účely, diabetické přípravky pro léčebné účely, chemicko-farmaceutické přípravky, chemické výrobky pro lékařství, hygienické výrobky pro lékařské účely.
(511) 3, 5
(210) O-497317

(111) **330498**
(220) 09.08.2012
(151) 27.03.2013
(540)

Kamzík...radost z každého kroku!

(592) Slovní
(730) **Cemio Switzerland AG**, Zollikerstrasse 164, Zurich, CH
(740) JUDr. Aleš Zábřeh, advokát, Na Beránce 57/2, Praha 6, Dejvice, 16000
(510) (3) toaletní přípravky, kosmetika, kosmetické přípravky, zejména přípravky pro péči a pěstění pokožky, spadající do této třídy, zvláště pak krémy, gely, mléka, tuky a oleje, vyjma toaletních a jádrových mýdel a mýdlových prášků, vitamínové preparáty pro tělovou kosmetiku a pro zestihlení, masážní přípravky pro odstranění svalové a kloubní bolesti a únavy a na zlepšení kondice, nikoliv pro léčebné účely; (5) farmaceutické přípravky, léčiva pro humánní medicínu, léčiva pro zvěrolékařské účely, doplňky potravy pro léčebné účely, potraviny upravené pro lékařské účely, diabetické přípravky pro léčebné účely, chemicko-farmaceutické přípravky, chemické výrobky pro lékařství, hygienické výrobky pro lékařské účely.
(511) 3, 5
(210) O-497318

(111) **330499**
(220) 09.08.2012
(151) 27.03.2013
(540)

Kamzík...radost z každého pohybu!

(592) Slovní
(730) **Cemio Switzerland AG**, Zollikerstrasse 164, Zurich, CH
(740) JUDr. Aleš Zábřeh, advokát, Na Beránce 57/2, Praha 6, Dejvice, 16000
(510) (3) toaletní přípravky, kosmetika, kosmetické přípravky, zejména přípravky pro péči a pěstění pokožky, spadající do této třídy, zvláště pak krémy, gely, mléka, tuky a oleje, vyjma toaletních a jádrových mýdel a mýdlových prášků, vitamínové preparáty pro tělovou kosmetiku a pro zestihlení, masážní přípravky pro odstranění svalové a kloubní bolesti a únavy a na zlepšení kondice, nikoliv pro léčebné účely; (5) farmaceutické přípravky, léčiva pro humánní medicínu, léčiva pro zvěrolékařské účely, doplňky potravy pro léčebné účely, potraviny upravené pro lékařské účely, diabetické přípravky pro léčebné účely, chemicko-farmaceutické přípravky, chemické výrobky pro lékařství, hygienické výrobky pro lékařské účely.
(511) 3, 5
(210) O-497319

(111) **330500**
(220) 15.08.2012
(151) 27.03.2013
(540)



(594) Kombinovaná
(591) Barevná
(730) **Cemio Switzerland AG**, Zollikerstrasse 164, Zurich, CH
(740) JUDr. Aleš Zábrš, advokát, Na Beránce 57/2, Praha 6, Dejvice, 16000
(510) (3) toaletní přípravky, kosmetika, kosmetické přípravky, zejména přípravky pro péči a pěstění pokožky, spadající do této třídy, zvláště pak krémy, gely, mléka, tuhy a oleje, vyjma toaletních a jádrových mýdel a mýdlových prášků, vitamínové preparáty pro tělovou kosmetiku a pro zeštíhlení, masážní přípravky pro odstranění svalové a kloubní bolesti a únavy a na zlepšení kondice, nikoliv pro léčebné účely; (5) farmaceutické přípravky, léčiva pro humánní medicínu, léčiva pro zvěrolékařské účely, doplňky potravy pro léčebné účely, potraviny upravené pro lékařské účely, diabetické přípravky pro léčebné účely, chemicko-farmaceutické přípravky, chemické výrobky pro lékařství, hygienické výrobky pro lékařské účely.
(511) 3, 5
(210) O-497463

(111) **330589**
(220) 30.01.2012
(151) 11.04.2013
(540)

FLUFIX

(592) Slovní
(730) **Teva Pharmaceuticals CR, s.r.o.**, Radlická 3185/1c, Praha 5, 15000, CZ
(740) Rott, Růžička & Guttman, Patentové, známkové a advokátní kanceláře, JUDr. Vladimír Rott, patentový zástupce, Vyskočilova 1566, Praha 4, Míchle, 14000
(510) (5) farmaceutické výrobky, léčiva.
(511) 5
(210) O-492194

(111) **330838**
(220) 11.04.2012
(151) 02.05.2013
(540)

(594) Slovní grafická
(730) **FOR - TRABE, s.r.o.**, Mierova 208/155, 059 21 Svit, SK
SIMING, s.r.o., Partizánska 700/51, 058 01 Poprad, SK
(510) (16) grafické reprodukce, grafiky, lepenkové nebo papírové krabice, lepenkové nebo papírové obaly na lahve, lepicí pásy pro kancelářské účely a použití v domácnosti, mapy, obálky (papírenské zboží), obaly (papírenské zboží), předměty z kartónu, reklamní tabule z papíru, kartónu nebo lepenky, reprodukce grafické; (29) mléko, mléčné výrobky, jogurty, sýry, máslo, margarín, jedlé oleje a tuhy, sádlo, bujóny, vývary, přípravky na vývary, dršťky, klobásy, salámy, párky, maso, masové konzervy, masové výtažky, přípravky na výrobu polévek, zeleninové šťávy na vaření, šunka, uzeniny, konzervované zahradní bylinky, zeleninové saláty, jedlá želatina, nakládaná zelenina, nakládané okurky, konzervovaná, sušená a zavařená zelenina a

ovoce, konzervované potraviny, arašídy (zpracované), džemy, hrách (konzervovaný), bramborové hranolky, sušené rožinky, drůbež (neživá), rybí konzervy, konzervy s ovocem a zeleninou, kysané zelí, bramborové lupínky, marmeláda, mražené ovoce a zelenina, paštiky, rybí plátky, konzervované ryby, sardinky; (35) zprostředkování obchodu se zbožím zatříděným v třídě 29, maloobchod a velkoobchod s výrobky ve třídě 29, maloobchodní činnost s nealkoholickými nápoji, potravinami a papírovým zbožím, personální poradenství, pomoc při řízení obchodní činnosti, poradenství v obchodní činnosti, poskytování obchodních nebo podnikatelských informací, zpracování textů, komerční informační kanceláře, pronájem kancelářských strojů a zařízení, marketingové studie, nábor zaměstnanců, obchodní nebo podnikatelský průzkum, podnikové poradenství, pronájem prodejních automatů, předvádění zboží, obchodní zprostředkování služeb uvedených ve třídě 35.

(511) 16, 29, 35
(210) O-494310

(111) **330918**
(220) 22.06.2012
(151) 02.05.2013
(540)



(594) Kombinovaná
(730) **Aeroklub Plasy z.s.**, K Letišti 404, Plasy, 33101, CZ
(510) (35) reklama, pronájem reklamních ploch, služby reklamní agentury, rozšiřování reklamních materiálů, psaní reklamních textů.
(511) 35
(210) O-496217

(111) **330972**
(220) 26.07.2012
(151) 02.05.2013
(540)

SALES FORCE

(592) Slovní
(730) **SALES FORCE s.r.o.**, Kaprova 42/14, Praha 1, Staré Město, 11000, CZ
(510) (35) obchodní činnost (pomoc při řízení -), obchodní nebo podnikatelské informace (poskytování -), venkovní reklama, kanceláře dovozní a vývozní, komerční informační kanceláře, nákupní ceny, velkoobchodní ceny (analýzy -), rozšiřování reklamních nebo inzertních materiálů, pracovní úřady (zprostředkovatelné práce), účetnictví, obchodní management a podnikové poradenství, personální poradenství, poradenství při vedení podniků, předvádění zboží, rozšiřování reklamních materiálů zákazníkům (letáky, prospekty, tisky, vzorky -), řízení obchodních nebo průmyslových podniků, kopírování nebo rozmnožování (reprodukce) dokumentů, dokladů a podobně, reklamní materiály (aktualizování -), rozšiřování vzorků (zboží), posuzování efektivnosti provozu a racionalizace práce, vedení dražeb, marketingové studie, oceňování obchodních podniků, obchodní nebo podnikatelský průzkum, počítače (vyhledávání umístění nákladních vozů pomocí -), pronájem reklamních materiálů, poradenství v obchodní činnosti, vydávání reklamních nebo náborových, propagačních a inzertních textů, reklama (propagace), rozhlasová reklama, obchodní nebo podnikatelský průzkum, styky s veřejností, televizní reklama, reklamní agentury, řízení (poradenské služby obchodní nebo podnikatelské), předvádění (služby modelky) pro reklamní účely a podporu prodeje, průzkum trhu, vedení kartoték v počítači (řízení souboru), obchodní nebo podnikatelské poradenství, prognózy (hospodářské nebo ekonomické -), organizování výstav (komerčních nebo reklamních), informace (obchodní nebo podnikatelské -), průzkum veřejného mínění, nábor zaměstnanců, pronájem reklamních ploch, obchodní reklama (pro třetí osoby -), služby (telefonní vzkazy, dotazy), zpracování textů, inzerce poštou, překlad informací do počítačových databází, systemizace informací do počítačových databází, pořádání veletrhů pro obchodní a reklamní účely, reklama on-line v

počítačové síti, vyhledávání dat v počítačových souborech (pro třetí osoby), pronájem reklamní doby v komunikačních médiích, psychologické testování pro výběr zaměstnanců, služby v oblasti srovnávání cen, komunikační média (prezentace výrobků v komunikačních médiích) pro účely maloobchodu, komerční informace a rady pro spotřebitele (spotřebitelská poradna), předplatné (pro ostatní), telekomunikační služby (zajišťování předplatného) (pro ostatní), zpracování (administrativní) nákupních objednávek, správa (komerční) licencí na výrobky a služby ostatních, subdodavatelské služby (obchodní pomoc), psaní reklamní textů, sestavování statistiky, služby v oblasti grafické úpravy pro reklamní účely, vyhledávání sponzorů; (36) úrazové pojištění (uzavírání smluv), platby na splátky, pojistně-technické služby (statistika), pronájem nemovitostí, makléřství, jednatelství, banky úvěrové, realitní kanceláře, nemovitosti (obchodování s -), kanceláře pro inkasování pohledávek, zprostředkování pojištění, pojistky (uzavírání -), bankovníctví, nemovitosti (oceňování a odhady), důchodové fondy, investování kapitálu, peníze (směňování -), bezpečnostní schránky (úschovny služby -), půjčky (financování), oceňování a odhady (daňové), finanční odhady a oceňování (pojišťovnictví, bankovníctví, nemovitosti), správa majetku, finanční služby financování, finanční řízení management, půjčka (záruční, zástavní -), správa nemovitostí, nájemní, činžovní domy (vedení -), pronájem bytů, nájemních, činžovních domů, pojištění (nemocenské -), pojištění (při námořní přepravě), hypotéky (poskytování půjček), koupě na splátky (financování), burzovní makléřství, pojistky životní (životní pojištění), ubytovací kanceláře (byty, místnosti), finanční analýzy, finanční poradenství, poradenství v oblasti pojištění, úvěrové karty (služby týkající se -), finanční informace, informace o pojištění, vybírání nájemného, pronajímání kanceláří (nemovitosti), finanční sponzorování, domácí bankovní služby, likvidace podniků (služby -, finanční záležitosti); (38) posílání zpráv, telegrafická komunikace, telefonické služby, komunikace (telefonní -), informační kanceláře, mobilní telefony (komunikace -), počítačová komunikace, přenos zpráv a obrazových informací pomocí počítače, pošta (elektronická -), telekomunikace (informace o -), pronájem zařízení pro přenos informací, poskytování telekomunikačních připojení ke globální počítačové síti, telekomunikace (směrovací a spojovací služby pro -), telekonference (služby dálkových konferencí), poskytování uživatelského přístupu ke globální počítačové síti, pronájem přístupového času ke globálním počítačovými sítím, teleshoppingové služby (poskytování telekomunikačních kanálů pro teleshoppingové služby), poskytování internetových diskusních fór, poskytování přístupu k databázím; (39) dovoz, doprava, doručování zboží, skladování (informace -), doručovací služby, kurýrní služby, skladování elektronicky uložených dat nebo dokumentů; (42) průmyslový design, pronájem počítačů, počítačové programování, tvorba software (počítačových programů), počítačové programy (aktualizace), poradenství v oblasti počítačového hardware, pronájem počítačového software, obnova počítačových dat (regenerace), údržba počítačových programů, počítačové systémové analýzy, tvorba počítačových systémů, počítačové programy (kopírování -), přenos dat nebo dokumentů z fyzických nosičů na elektronické nosiče, tvorba a správ webových stránek (pro třetí osoby), umístování webových stránek, instalace počítačových programů, umělý déšť (vytvoření -), převod (konverze) dat a počítačových programů (ne fyzický), konzultace v oblasti počítačového softwaru, pronájem webových serverů, služby v oblasti ochrany proti počítačovým virům, poskytování vyhledávačů pro Internet; (45) zprostředkovatelství (mediace).

(511) 35, 36, 38, 39, 42, 45
(210) O-496971

(111) **331035**
(220) 18.09.2012
(151) 02.05.2013
(540)

MODIS

(592) Slovní
(730) **Morávek Petr Ing., CSc.**, Koberovy 170, Železný Brod, 46822, CZ
(510) (11) přístroje pro osvětlení, topení, výrobu páry, pro vaření, přístroje chladicí, pro sušení, ventilaci, rozvod vody a sanitární zařízení.
(511) 11
(210) O-498211

(111) **331257**
(220) 28.06.2012
(151) 22.05.2013
(540)

MERIBEL

(594) Kombinovaná
(730) **MERIBEL & Co. s.r.o.**, Biskupcova 11, Praha 3, 13000, CZ
(510) (14) hodiny, hodinky, chronometry, bižuterie; (16) kancelářské potřeby, papír, psací potřeby, tiskoviny, periodika; (18) kůže, výrobky z kůže, kufry, kabelky; (25) oděvy, obuv, kožšišinové a kožené oděvy; (30) káva, čaj; (33) víno, lihoviny; (35) zprostředkování obchodu s výrobky obsaženými ve třídách 14, 16, 18, 25, 30, 32 a 33, propagační a reklamní činnost, internetový obchod s výrobky obsaženými ve třídách 14, 16, 18, 25, 30, 32 a 33; (38) elektronické komunikační služby, telekomunikační služby, přenos zpráv pomocí telefonu a dokumentové obrazové telegrafie, zajišťování komunikace pomocí telegrafu, dálkopisu, telefonu, mobilních telekomunikačních síťových služeb a počítačových terminálů s využitím drátového vedení, satelitu, mikrovlnného spojení, kabelového nebo satelitního spoje, interaktivní telekomunikační služby; (41) pořádání a vedení odborných kurzů, školení, seminářů, konferencí, kongresů, symposií a kolokvií, pořádání kulturních a společenských akcí, pořádání výstav a přehlídek nekomerčního charakteru, provozování relaxačních zařízení, bazénů, termálních bazénů a telocvičen, provozování golfových turnajů, vydávání elektronických novin; (42) provoz WWW a FTP serverů jako hostitel; (43) poskytování služeb dočasného ubytování; (44) služby lázeňské, léčebné a rehabilitační, léčebné procedury spojené s koupelemi, lázeňská péče ústavní i ambulantní, léčebné procedury zaměřené na pohybová ústrojí, standardní léčebné procedury, zejména koupele přísadové, perličkové a vířivé, vodoléčba, termální koupele, masáže, elektroléčba, rehabilitační cvičení, aplikace plynových injekcí, služby standardní balneologie, péče poradenská v rámci této třídy, činnost ošetrovatelská, diagnostická a preventivní spadající do této třídy.
(511) 14, 16, 18, 25, 30, 33, 35, 38, 41, 42, 43, 44
(210) O-496363

(111) **331704**
(220) 16.07.2012
(151) 05.06.2013
(540)

HŮLKÁRNA

(592) Slovní
(730) **Machová Renata Bc.**, Bayerova 572/2, Brno, Veverí, 60200, CZ
(510) (18) kůže a její imitace, zboží vyrobené z těchto materiálů, nezahnuté v jiných třídách, zvířecí kůže, usně, kufry a cestovní tašky, deštníky a slunečníky, vycházkové hole, biče, jezdecké postroje a sedla; (25) oděvy, obuv, kloboučnické zboží; (35) propagační činnost, reklama, pomoc při řízení obchodní činnosti, obchodní administrativní, kancelářské práce.
(511) 18, 25, 35
(210) O-496695

(111) **331957**
(220) 31.12.2012
(151) 12.06.2013
(540)

makabelka

(592) Slovní
(730) **WTS net s.r.o.**, Přístavní 1423/33, Praha 7 - Holešovice, 17000, CZ
(510) (18) kabelky, kabelky (kostry -), pouzdro - organizér do kabelky, aktovky, batohy, nákupní tašky, náprsní tašky, sportovní tašky, školní tašky, cestovní tašky, plážové tašky, tašky na kolečkách, peněženky, pouzdra na deštníky, deštníky, diplomaty, chlebníky, klíčenky - v rámci této třídy, kufry, kufříky diplomatické, kufříky na doklady, kufříky na toaletní potřeby, neceséry cestovní, obaly na deštníky, oděvy (obaly na -) (cestovní), pásky - v rámci této třídy, pouzdra na navštívenky, karty, průkazy, ruksaky, síťky nákupní; (25) barety, čepice, šátky, šály, čapky, čelenky, chrániče a klapky

na uši - v rámci této třídy, opasky, rukavice; (35) propagační činnost, reklama, obchodní administrativa, kancelářské práce, poradenství v oblasti podnikového řízení a obchodního managementu, obchodní poradenství vztahující se k frančize.

(511) 18, 25, 35
(210) O-500808

(111) **332008**
(220) 01.08.2012
(151) 18.06.2013
(540)

Kamzík

(592) Slovní
(730) **Cemio Switzerland AG**, Zollikerstrasse 164, Zurich, CH
(740) JUDr. Aleš Zábrš, advokát, Na Beránce 57/2, Praha 6, Dejvice, 16000
(510) (3) toaletní přípravky, kosmetika, kosmetické přípravky, zejména přípravky pro péči a pěstění pokožky, spadající do této třídy, zvláště pak krémy, gely, mléka, tuky a oleje, vyjma toaletních a jádrových mýdel a mýdlových prášků, vitamínové preparáty pro tělovou kosmetiku a pro zeštíhlení, masážní přípravky pro odstranění svalové a kloubní bolesti a únavy a na zlepšení kondice, nikoliv pro léčebné účely; (5) farmaceutické přípravky, léčiva pro humánní medicínu, léčiva pro zvěrolékařské účely, doplňky potravy pro léčebné účely, potraviny upravené pro lékařské účely, diabetické přípravky pro léčebné účely, chemicko-farmaceutické přípravky, chemické výrobky pro lékařství, hygienické výrobky pro lékařské účely.

(511) 3, 5
(210) O-497113

(111) **332016**
(220) 09.08.2012
(151) 18.06.2013
(540) **Cemio Switzerland - Jedinečné spojení
ryzí přírody a švýcarské technologie**

(592) Slovní
(730) **Cemio Switzerland AG**, Zollikerstrasse 164, Zurich, CH
(740) JUDr. Aleš Zábrš, advokát, Na Beránce 57/2, Praha 6, Dejvice, 16000
(510) (3) toaletní přípravky, kosmetika, kosmetické přípravky, zejména přípravky pro péči a pěstění pokožky, spadající do této třídy, zvláště pak krémy, gely, mléka, tuky a oleje, vyjma toaletních a jádrových mýdel a mýdlových prášků, vitamínové preparáty pro tělovou kosmetiku a pro zeštíhlení, masážní přípravky pro odstranění svalové a kloubní bolesti a únavy a na zlepšení kondice, nikoliv pro léčebné účely; (5) farmaceutické přípravky, léčiva pro humánní medicínu, léčiva pro zvěrolékařské účely, doplňky potravy pro léčebné účely, potraviny upravené pro lékařské účely, diabetické přípravky pro léčebné účely, chemicko-farmaceutické přípravky, chemické výrobky pro lékařství, hygienické výrobky pro lékařské účely.

(511) 3, 5
(210) O-497316

(111) **332022**
(220) 15.08.2012
(151) 18.06.2013
(540)



(594) Kombinovaná
(730) **Cemio Switzerland AG**, Zollikerstrasse 164, Zurich, CH
(740) JUDr. Aleš Zábrš, advokát, Na Beránce 57/2, Praha 6, Dejvice, 16000
(510) (3) toaletní přípravky, kosmetika, kosmetické přípravky, zejména přípravky pro péči a pěstění pokožky, spadající do této třídy, zvláště pak krémy, gely, mléka, tuky a oleje, vyjma toaletních a jádrových mýdel a mýdlových prášků, vitamínové preparáty pro tělovou kosmetiku a pro zeštíhlení, masážní přípravky pro odstranění svalové a kloubní bolesti a únavy a na

zlepšení kondice, nikoliv pro léčebné účely; (5) farmaceutické přípravky, léčiva pro humánní medicínu, léčiva pro zvěrolékařské účely, doplňky potravy pro léčebné účely, potraviny upravené pro lékařské účely, diabetické přípravky pro léčebné účely, chemicko-farmaceutické přípravky, chemické výrobky pro lékařství, hygienické výrobky pro lékařské účely.

(511) 3, 5
(210) O-497464

(111) **332335**
(220) 31.07.2012
(151) 03.07.2013
(540)

e euro design collection

(592) Slovní
(730) **Internet Info, s.r.o.**, Milady Horákové 116/109, Praha 6, Hradčany, 16041, CZ
(510) (14) přívěsky (šperky); (16) periodika, časopisy, kancelářské potřeby, kromě nábytku, pouzdra s psacími potřebami (kancelářské potřeby), psací pera (hroty -), psací pera (hroty -) ze zlata, psací podložky, psací potřeby, psací soupravy (sada psacích potřeb), plakáty, kalendáře, samolepky (papírové výrobky), samolepky pro domácnost a pro kancelářské účely, obtisky; (18) nákupní tašky, deštníky, deštníky (kostice na - a slunečníky), deštníky (kroužky na -), deštníky (rukojeti na -); (21) nádoby kuchyňské; (25) čepice, kšiltky (čepice s -), šátky, šály, oděvy; (35) reklama, reklama (propagace), reklama on-line v počítačové síti; (41) vzdělávání (výchovné služby); zábava (služby -).

(511) 14, 16, 18, 21, 25, 35, 41
(210) O-497077

(111) **332394**
(220) 26.11.2012
(151) 03.07.2013
(540)

DENSIA

(592) Slovní
(730) **COMPAGNIE GERVAIS DANONE**, 17, Boulevard Haussmann, 75009 Paris, FR
(740) Rott, Růžička & Guttman a spol., Vyskočilova 1566, Praha 4, Michle, 14000
(510) (29) mléko, sušené mléko, krystalizované, ochucené a šlehané mléko, mléčné výrobky, zejména mléčné dezerty, jogurty, jogurtové nápoje, tvarohové sýry, přírodní nebo ochucené nápoje složené hlavně z mléka nebo z mléčných výrobků, mléčné nápoje připravené hlavně z mléka, mléčné nápoje obsahující ovoce, kvašené přírodní či ochucené mléčné výrobky.

(511) 29
(210) O-500072

(111) **332646**
(220) 27.07.2012
(151) 17.07.2013
(540)



(594) Kombinovaná
(591) Barevná
(730) **V.E. Agency, spol. s r.o.**, Dobrovolského 491, Praha 4 - Chodov, 14900, CZ
(510) (35) služby velkoobchodu, maloobchodní služby v oblasti potravin a smíšeného zboží, shromažďování, ve prospěch ostatních, různého zboží (s výjimkou přepravy tohoto zboží) tak, aby si zákazníci mohli pohodlně prohlédnout a nakoupit jídlo a pití a ostatní výrobky pro lidskou spotřebu, výrobky určené pro zdraví a krásu, výrobky pro osobní péči, výrobky pro čisticí účely, výrobky pro domácí použití, výrobky pro péči o domácí

výřivata, výrobky pro kanceláře, výrobky pro kutily, výrobky pro čistící nebo ochranné účely, výrobky pro dopravní prostředky včetně jízdních kol, výrobky pro rekreační činnosti a zábavu, výrobky pro chytání, reprodukování nebo manipulování obrazu nebo zvuku, umožňující zákazníkům pohodlně si prohlížet a nakupovat toto zboží ve velkoobchodě nebo v supermarketu nebo v mini - marketu, předvádění zboží, propagační služby a obchodní informační služby prostřednictvím Internetu, propagační činnost a reklama, rozšiřování a zasilání reklamních materiálů, především letáků, prospektů, katalogů, periodických a neperiodických publikací, tiskovin a různých vzorků.

(511) 35
(210) O-496989

(111) **333064**
(220) 11.10.2012
(151) 07.08.2013
(540)



(594) Kombinovaná
(591) Barevná
(730) **COMPAGNIE GERVAIS DANONE**, 17, boulevard Haussmann, 75009 Paris, FR
(740) Rott, Růžička & Guttman a spol., Vyskočilova 1566, Praha 4, Michle, 14000
(510) (29) mléko, sušené mléko, krystalizované, ochucené a šlehané mléko, mléčné výrobky, zejména mléčné dezerty, jogurty, jogurtové nápoje, tvarohové sýry, přírodní nebo ochucené nápoje složené hlavně z mléka nebo z mléčných výrobků, mléčné nápoje připravené hlavně z mléka, mléčné nápoje obsahující ovoce, kvašené přírodní či ochucené mléčné výrobky; (32) přírodní či perlivé vody (minerální nebo neminerální), ovocné nebo zeleninové šťávy, ovocné nebo zeleninové nápoje, šerbety (nápoje), nápojové přípravky, nealkoholické ovocné nebo zeleninové výtažky, nealkoholické nápoje.

(511) 29, 32
(210) O-498885

(111) **333217**
(220) 26.06.2012
(151) 21.08.2013
(540)



(594) Kombinovaná
(730) **Online Capital s.r.o.**, Budějovická 778/3, Praha 4, Michle, 14000, CZ
(510) (38) služby v oblasti telekomunikací, rozšiřování, zveřejňování, přenos a výměna dat, zpráv a obrazových (audiovizuálních) informací prostřednictvím sítě Internet, telekomunikačních zařízení, počítačů, mobilních telefonů, posílání zpráv (SMS, MMS), elektronická pošta, šíření elektronických publikací v elektronické podobě prostřednictvím sítě Internet, počítačových a telekomunikačních sítí, pomocí mobilních telefonů, satelitu atp., komunikace a transakce v síti, služby datové sítě, provozování televizního a rozhlasového vysílání, včetně televizního a rozhlasového vysílání šířeného po Internetu, poskytování internetových diskusních fór, telefonické služby; (41) internetový prodej a předprodej vstupenek na divadelní, filmová, hudební a jiná umělecká představení, vstupenek na výstavy, prohlídky muzeí a památek, na kongresy, konference

a ostatní sportovní, vzdělávací a umělecké akce; (43) internetový prodej a předprodej tuzemských i zahraničních ubytovacích kapacit.

(511) 38, 41, 43
(210) O-496270

(111) **333768**
(220) 23.10.2012
(151) 18.09.2013
(540)

INEKON

(592) Slovní
(730) **INEKON SYSTEMS s.r.o.**, Jankovcova 1569/2c, Praha 7, Holešovice, 17000, CZ
(740) Ing. Jarmila Javoříková, Slunečná 4566, Zlín, 76005
(510) (9) přístroje pro zpracování informací, počítače, počítače přenosné - notebooky, tablety, počítačové programy - software, počítačové sítě, počítačové informační a komunikační systémy, počítačové informační a řídicí systémy, zejména pro manažerské/strategické řízení, taktické plánování, kontrolu, projektování změn a analýzu výsledků, příslušenství k počítačům spadající do této třídy - servery, monitory, tiskárny, klávesnice, myši, modemy, ovladače, čipy, přístroje pro záznam, převod a reprodukci zvuku nebo obrazu, paměťová média - nosiče dat všeho druhu v elektronické podobě, přístroje telekomunikační techniky, přístroje pro měření a regulaci, vážení, kontrolu a signalizaci, přístroje pro vedení, výrobu, přepínání, přeměnu, akumulaci, regulaci nebo řízení elektrického proudu, přístroje optické, vědecké aparáty a přístroje, elektročástky všeho druhu spadající do této třídy, baterie a akumulátory, elektrické vodiče - kabely všeho druhu, strukturované kabeláže, elektroinstalační materiály; (35) reklamní činnost, marketingová činnost, automatizované zpracování a správa obchodních dat, maloobchodní, velkoobchodní a elektronický prodej výpočetní a telekomunikační techniky, software a informačních systémů; (42) tvorba počítačového software - programování počítačů, zhotovování software na zakázku, výzkum, vývoj a projektování informačních systémů, zejména pro manažerské/strategické řízení, taktické plánování, kontrolu, projektování změn a analýzu výsledků, aktualizace software, kopírování software, analýza software, regenerace počítačových dat, pronájem výpočetní techniky, software a informačních systémů, poradenská a analytická činnost v oblasti výpočetní techniky, software a informatiky, výzkum a vývoj v oblasti informatiky, informačních technologií a výpočetní techniky.

(511) 9, 35, 42
(210) O-499154

(111) **333854**
(220) 16.10.2012
(151) 25.09.2013
(540)

ACTIKID

(592) Slovní
(730) **MAYER CZ, spol. s r.o.**, Bohuslava Martinů 1885/2, Nový Jičín, 74101, CZ
(740) Ing. Kateřina Gregorová, patentový a známkový zástupce, Sokolská třída 966/22, Ostrava, Moravská Ostrava, 70200
(510) (10) speciální nábytek upravený pro lékařské účely, ordinační židle, fyzioterapeutická zařízení, křesla pro lékařské a zubolékařské účely, speciální taburety pro lékařské účely, lůžka speciální pro lékařské účely, stoličky speciální pro lékařské účely; (20) židle, křesla, ergonomické židle, stoličky, taburety, lavice, stoly, pulty, kancelářský nábytek, nábytek upravený pro děti, police, poličky, školní nábytek v rámci této třídy, kovový nábytek v rámci této třídy a jiný nábytek v rámci této třídy; (24) potahy na nábytek z textilních materiálů, nábytkové potahy ochranné, látky (metráž), závěsy na stěnu textilní, závěsy textilní nebo plastové.

(511) 10, 20, 24
(210) O-498972

(111) **334577**
(220) 04.01.2012
(151) 06.11.2013
(540)

KASKO

- (594) Slovní grafická
(730) **KASKO spol. s r.o.**, č. p. 82, Slavkov, 68764, CZ
(740) UTB ve Zlíně, Ing. Dana Kreizlová, nám. T. G. Masaryka 5555, Zlín, 76001
- (510) (7) přípravky pro výrobu plastikářských výrobků, vstřikovací formy plastikářských strojů; (17) plasty jako polotovary, polotovary ze syntetických pryskyřic, trubky, potrubí a armatury nekovové, fólie z plastů, plastové izolace, těsnění a tmely, kusové plastové polotovary, vstřikované polotovary a jednoduché spotřební výrobky z plastů náležející do této třídy; (20) plastové výrobky pro domácnost, úchytky pro kabely nebo trubky, vodovodní ventily a jiné vodoinstallační součásti nekovové, zásuvky, vypínače a ostatní elektroinstallační součásti nekovové, drobné montážní součásti pro nábytek a domácnost jako plastové matice, šrouby, kolíky a hmoždinky, kladky a válce pro rolety, kolečka k nábytku nekovová, nádrže na paliva z plastů, kontejnery a krabice z plastů, nádoby z plastů, lahve a bandasky z plastů, podstavce na květináče z plastů, plastové uzávěry a zátky na lahve, háky k věšákům nekovové, plastové konzoly, tyče a kroužky na záclony a závěsy, ramínka na oděvy plastová, koše, košíky a přepravky nekovové, přepravky pro domácí zvířata nekovové, plastové kování na dveře, okna a postele, kliky dveřní a okenní nekovové, klíčové karty plastové, plastové stojany na odkapávání nádobí, slámky/brčka na pití plastové, ozdoby a doplňky z plastů pro potraviny a stolování, rukojeti nožů a náradí nekovové, plastové police, regály, stoličky, stolky na květiny, stolky odkládací, servírovací a toaletní, zahradní židle a stoly a jiný nábytek z plastů, skříňky na hračky, na jídlo a na léky nekovové, poštovní schránky a domovní čísla nekovová, státní poznávací značky nekovové, stojany na zboží, na časopisy, deštníky nebo klobouky nekovové, dětská chodítka, odrážedla a sedačky nekovové, urny nekovové; (28) ozdoby na vánoční stromček s výjimkou osvětlení a cukrovinek, stroměčky vánoční umělé; (42) navrhování, vývoj a optimalizace výrobků z plastů a jejich technologie, navrhování, vývoj a optimalizace konstrukčních řešení plastikářských vstřikovacích forem a jiných forem pro tváření plastů.
- (511) 7, 17, 20, 28, 42
(210) O-491495

(111) **334818**
(220) 03.08.2012
(151) 20.11.2013
(540)

ULTRAZVUK JSME MY 

- (594) Kombinovaná
(591) Barevná
(730) **Česká společnost pro ultrazvuk v porodnictví a gynekologii, z.s.**, Apolinářská 441/18, Praha 2, Nové Město, 12800, CZ
(740) Advokátní kanceláře Moreno Vlk & Asociados, Mgr. Václav Vlk, Sokolovská 22, Praha 8 - Karlín, 18600
- (510) (35) propagační činnost, reklama; (41) organizování a vedení konferencí, organizování a vedení kongresů, organizování a vedení seminářů, organizování a vedení sympozií, vyučování, vzdělávání; (44) lékařské služby, zdravotnická péče.
- (511) 35, 41, 44
(210) O-497167

(111) **335734**
(220) 06.08.2012
(151) 08.01.2014
(540)

WILLIAM DIDDEN
LABORATOIRES PARIS

- (594) Slovní grafická
(591) Barevná
(730) **Laboratoires William Didden - Paris, spol. s r.o.**, Krakovská 581/8, Praha 1, Nové Město, 11000, CZ
- (510) (3) přípravky pro bělení a jiné prací prostředky, přípravky pro čištění, leštění, odmašťování a broušení, mýdla, parfumerie, vonné oleje, kosmetika, vlasové vody (lotions), zubní pasty.
- (511) 3
(210) O-497197

(111) **339069**
(220) 11.01.2012
(151) 09.07.2014
(540)

KASIČKA

- (592) Slovní
(730) **SAZKA a.s.**, Evropská 866/69, Praha 6, Vokovice, 16000, CZ
(740) Halaxová & Halaxová TETRAPAT, RNDr. Zdeňka Halaxová, patentový zástupce, Jinonická 80, Praha 5, 15800
- (510) (9) hrací skříně a hudební automaty, elektronické terminály, tipovací zařízení, výherní a nevýherní hrací přístroje, počítačový software nahrany nebo ze vzdálené počítačové sítě, software pro správu a využití dat, počítačový software stažitelný z Internetu, řídicí software pro elektrické a elektronické zařízení, software na nosičích počítače včetně jejich částí a příslušenství, hardware výpočetní techniky nebo komunikační nebo informační techniky, elektronické databáze a databázové produkty, nosiče dat v elektronické podobě, výrobky výpočetní techniky, zařízení a přístroje pro datovou komunikaci, elektronické sítě a systémy pro přenos dat, magnetické, optické a obdobné nosiče záznamů, dat a informací, propagační materiály na magnetických a optických nosičích, diapozitivy, audioprogramy, videoprogramy, světelné, signalizační a/nebo elektronické tabule, světelné reklamní tabule a poutače, elektronické oznamovací tabule, světelná a/nebo elektronická informační média, elektronická herní zařízení; (16) papír, lepenka a výrobky z těchto materiálů, reklamní, propagační a užitkové výrobky z papíru určené pro propagaci vlastní společnosti, periodické i neperiodické publikace, informační, reklamní a propagační materiály určené pro propagaci vlastní společnosti - v rámci této třídy, tiskárenské a kartonážní výrobky, data a databáze na papírových nosičích, psací potřeby, kalendáře, diáře, školní potřeby, losy, sázanky, sázkové tikety, vstupenky; (18) kůže a imitace kůže, výrobky z kůže a imitace kůže, kožesiny a imitace kožesin, výrobky z kožesin a imitace kožesin, deštníky, slunečníky, hole, kufry, zavazadla, kožená galanterie, kabelky, aktovky, kufříky, spisovky, peněženky, klíčenky, batohy, kufříky na toaletní potřeby, obaly na doklady, tašky, náprsní tašky, cestovní neceséry, dámské taštičky, kožené obaly na diáře a dopisní soupravy, vše v rámci této třídy; (24) tkaniny a textilní výrobky neuvedené v jiných třídách, bytový textil, ložní a stolní prádlo, záclony, závěsy, přehozy a potahy textilní, povlečení, textilie pro koupelny s výjimkou oděvů, tapety textilní, ručníky, osušky, deky, přehozy na postele a na stůl s výjimkou papírových, vlajky, prapory, vlaječky s výjimkou papírových; (25) oděvy, obuv, kloboučnické a punčochové zboží, oděvní doplňky jako šály, čepice, rukavice, sátky, kravaty, vázanky, motýlky atd.; (26) brože, přezky, prýmký, spony, knoflíky, odznaky a přívěsky nikoliv z drahých kovů, ozdoby do vlasů, ozdoby na oděvy a na pokrývky hlavy, ozdoby textilních výrobků nažehlovací, záplaty oděvů nažehlovací, emblémy nažehlovací nebo přišívací; (28) hrací karty, hry, sportovní potřeby spadající do této třídy; (34) cigaretové špičky, náústky na cigaretové špičky, hroty na špičky na doutníky a cigarety, strojky na plnění cigaret, čističe dýmek, kuřácké soupravy, dýmky, stojany na dýmky, popelníky, odězavače doutníkových špiček, pouzdra na tabák, pouzdra na cigarety, dózy na tabák, tabatěrky, křesadla, zápalky, zápalkové krabičky, držáky na zápalky, zapalovače,

náplně do zapalovačů, vodní dýmky; (35) reklamní, inzertní a propagační činnost, propagace kulturních a sportovních akcí, vyhledávání sponzorů, prodej reklamních a upomínkových předmětů; (36) pronájem bytových a nebytových prostor, služby peněžního rázu spojené se sázkovými hrami, vyplácení, příjem a úschova peněz a žetonů nahrazujících peníze, převod a směna peněz, finanční sponzorování; (38) komunikace, komunikace prostřednictvím počítačových terminálů, poskytování přístupu k informačním zdrojům, provozování počítačových terminálů, zajištění plateb prostřednictvím počítačových terminálů, zajištění nákupu výrobků a služeb on-line prostřednictvím počítačových terminálů; (41) organizování a pořádání loterií, provozování loterií, heren, rulet a kasin, organizování, provozování a pořádání sázkových her a organizace sázení, výherních loterií, tombol, soutěží, provozování výherních i nevýherních hracích zařízení, hazardních her včetně hazardních her na dálku, projekce sportovních přenosů, organizování sportovních sázek a číselných loterií, prodej losů a příjem sazek ve smluvně závazných sběrnách právnických a fyzických osob a ve sběrnách zřízených společnostmi, pořádání a organizování kulturních, sportovních a společenských událostí, předprodej a prodej vstupenek, organizování a pořádání vzdělávacích akcí, provozování sportovních zařízení, zprostředkování v oblasti sázkových her, kurzových a jiných sázek a loterií; (43) služby spojené s provozováním pohostinství, restaurace, dočasné ubytování, služby zajišťující stravování a nápoje, občerstvení, automaty, bufety, zásobování, ubytovací a stravovací služby, catering, gastronomie, restaurační služby, hostinská činnost, poradenská, informační a zprostředkovatelská činnost týkající se služeb spadajících do třídy 43.

(511) 9, 16, 18, 24, 25, 26, 28, 34, 35, 36, 38, 41, 43

(210) O-491664

(111) **345054**

(220) 27.12.2011

(151) 01.04.2015

(540)



(594) Kombinovaná

(730) **TV PRODUCTS CZ, s.r.o.**, Rybná 669/4, Praha 1, 11000, CZ

(740) ŠTROS & KUSAK advokátní a patentová kancelář, JUDr. David Štros, advokát, Národní 32, Praha 1, 11000

(510) (8) nářadí a nástroje s ručním pohonem, mačety, dýky, kapesní nože, nůžky kadeřnické, nůžky krejčovské, nůžky na papír; (9) přístroje pro vážení, měření, kuchyňské váhy, dvd a ostatní digitální záznamové nosiče, počítačový software; (11) přístroje pro osvětlení, topení, výrobu páry, pro vaření, přístroje chladič, pro sušení, ventilaci, rozvod vody a sanitární zařízení, mikrovlnné trouby, toasty, elektrické rychlovarné konvice, elektrické kávovary, konvektory.

(511) 8, 9, 11

(210) O-491379

(111) **345055**

(220) 27.12.2011

(151) 01.04.2015

(540)

De Gusto

(592) Slovní

(730) **TV PRODUCTS CZ, s.r.o.**, Rybná 669/4, Praha 1, 11000, CZ

(740) ŠTROS & KUSAK advokátní a patentová kancelář, JUDr. David Štros, advokát, Národní 32, Praha 1, 11000

(510) (8) nářadí a nástroje s ručním pohonem, mačety, dýky, kapesní nože, nůžky kadeřnické, nůžky krejčovské, nůžky na papír; (9) přístroje pro vážení, měření, kuchyňské váhy, dvd a ostatní digitální záznamové nosiče, počítačový software.

(511) 8, 9

(210) O-491380

Zániky ochranných známek uplynutím doby platnosti

Kapitola obsahuje údaje o ochranných známkách, které zanikly uplynutím doby platnosti podle ustanovení § 29 odst. 1 zákona č. 441/2003 Sb.

Číslo zápisu (111)	Číslo přihlášky (210)	Datum zániku (141)
98565	24366	31.05.2021
160684	45295	03.06.2021
160685	45296	03.06.2021
160855	45291	03.06.2021
160856	45292	03.06.2021
171070	62064	05.06.2021
171355	62056	05.06.2021
171357	62058	05.06.2021
171785	62078	06.06.2021
171859	62021	04.06.2021
172246	61997	03.06.2021
172247	61998	03.06.2021
172330	62036	05.06.2021
172550	62079	06.06.2021
172562	62037	05.06.2021
172968	62002	03.06.2021
242652	168026	31.05.2021
242657	168080	04.06.2021
242658	168091	04.06.2021
242666	168195	06.06.2021
243608	167867	30.05.2021
243609	167976	30.05.2021
243631	168089	04.06.2021
243632	168122	05.06.2021
243641	168162	06.06.2021
243642	168163	06.06.2021
243643	168164	06.06.2021
243648	168185	06.06.2021
243649	168189	06.06.2021
243650	168190	06.06.2021
243651	168191	06.06.2021
243652	168192	06.06.2021
244380	168019	31.05.2021
244381	168020	31.05.2021
244382	168021	31.05.2021
244383	168022	31.05.2021
244384	168023	31.05.2021
244385	168024	31.05.2021
244386	168030	31.05.2021
244387	168034	01.06.2021
244389	168064	01.06.2021
244390	168068	01.06.2021
244393	168105	05.06.2021
244403	168140	05.06.2021
244406	168152	05.06.2021
244898	168094	04.06.2021
244899	168096	04.06.2021

Číslo zápisu (111)	Číslo přihlášky (210)	Datum zániku (141)
244900	168108	05.06.2021
245621	167992	30.05.2021
245622	168037	01.06.2021
245624	168065	01.06.2021
245629	168113	05.06.2021
245635	168156	06.06.2021
248034	168123	05.06.2021
248037	168157	06.06.2021
249063	168100	04.06.2021
251297	167984	30.05.2021
252997	168121	05.06.2021
257990	168047	01.06.2021
260819	168099	04.06.2021
321199	486078	31.05.2021
321273	486126	01.06.2021
321274	486127	01.06.2021
321404	486222	03.06.2021
321511	486053	30.05.2021
321512	486079	31.05.2021
321513	486080	31.05.2021
321604	486171	02.06.2021
321605	486253	06.06.2021
321707	486152	01.06.2021
321708	486167	02.06.2021
321710	486193	02.06.2021
321801	486042	30.05.2021
321802	486043	30.05.2021
321803	486044	30.05.2021
321804	486073	31.05.2021
321805	486109	01.06.2021
321945	486174	02.06.2021
322019	486082	31.05.2021
322020	486083	31.05.2021
322021	486088	31.05.2021
322022	486090	31.05.2021
322024	486099	31.05.2021
322025	486177	02.06.2021
322026	486178	02.06.2021
322027	486227	04.06.2021
322138	486247	06.06.2021
322213	486110	01.06.2021
322214	486111	01.06.2021
322217	486117	01.06.2021
322219	486198	02.06.2021
322220	486231	06.06.2011
322221	486252	06.06.2021
322224	486265	06.06.2021

Číslo zápisu (111)	Číslo přihlášky (210)	Datum zániku (141)
322335	486217	03.06.2021
322431	486064	30.05.2021
322432	486069	30.05.2021
322435	486197	02.06.2021
322436	486200	03.06.2021
322437	486201	03.06.2021
322438	486202	03.06.2021
322439	486204	03.06.2021
322441	486207	03.06.2021
322577	486232	06.06.2021
322578	486242	06.06.2021
322579	486244	06.06.2021
322580	486245	06.06.2021
322668	486240	06.06.2021
322669	486241	06.06.2021
322670	486243	06.06.2021
322951	486119	01.06.2021
323295	486181	02.06.2021
323500	486035	30.05.2021
323624	486116	01.06.2021
324061	486162	01.06.2021
324247	486169	02.06.2021
324618	486161	01.06.2021
326261	486075	31.05.2021
326628	486191	02.06.2021
327847	486175	02.06.2021
328310	486246	06.06.2021
329463	486176	02.06.2021
331833	486141	01.06.2021
331834	486142	01.06.2021
331835	486143	01.06.2021
331836	486144	01.06.2021
332310	486139	01.06.2021
332311	486140	01.06.2021
332513	486132	01.06.2021
332514	486133	01.06.2021
332515	486134	01.06.2021
332516	486135	01.06.2021
332517	486136	01.06.2021
332518	486137	01.06.2021
332519	486138	01.06.2021
332520	486146	01.06.2021
332521	486147	01.06.2021
332522	486148	01.06.2021
338310	486145	01.06.2021

Úpravy znění/vyobrazení ochranných známek a seznamu výrobků a služeb

Kapitola obsahuje údaje o ochranných známkách, u kterých na žádost vlastníka ochranné známky došlo v souladu s ustanovením § 27 zákona č.441/2003 Sb. k úpravě ve znění, vyobrazení nebo seznamu výrobků a služeb, pokud tato změna uvádí údaje v ochranné známce do souladu se skutečností, aniž by se tím ochranná známka zásadně změnila. Kapitola dále obsahuje údaje o ochranných známkách, jejichž zápis byl obnoven pouze pro některé z výrobků a služeb v souladu s ustanovením §29 zákona č. 441/2003 Sb.

(111) 161017

(510) (36) služby související s vydáváním úvěrových a zúčtovacích průkazů,
prostředkování zúčtovací služby z úvěrových a zúčtovacích průkazů u bank.

(511) 36

Změny vlastníků ochranných známek

Kapitola obsahuje údaje o ochranných známkách, které byly převedeny nebo přešly ve smyslu ustanovení § 15 odst. 1, 2 a § 16 zákona č. 441/2003 Sb. na jiného vlastníka v rozsahu všech zapsaných výrobků nebo služeb.

Číslo zápisu (111)	Dřívější vlastník (770)	Nynější vlastník (730)	S účinností od (580)
156857	MC Food Specialties Inc., 1-2-2 Yurakucho, Chiyoda-ku, Tokyo, JP	Mitsubishi Corporation Life Licences Limited, 1-3, Yurakucho 1-chome, Chiyoda-ku, Tokyo, JP	05.01.2022
163974	Glaxo Group Limited, 980 Great West Road, Brentford, Middlesex TW8 9GS, GB	Novartis AG, 4002 Basel, CH	05.01.2022
165088	Glaxo Group Limited, 980 Great West Road, Brentford, Middlesex TW8 9GS, GB	Novartis AG, 4002 Basel, CH	05.01.2022
166664	Glaxo Group Limited, 980 Great West Road, Brentford, Middlesex, TW8 9GS, GB	Novartis AG, 4002 Basel, CH	05.01.2022
177556	Karlovarská Korunní s.r.o., č. p. 77, Stráž nad Ohří, 36301, CZ	Kofola a.s., Za Drahou 165/1, Krnov, Pod Bezručovým vrchem, 79401, CZ	06.01.2022
179619	ONDRÁŠOVKA a.s., U Národní galerie 470, Praha 5, Zbraslav, 15600, CZ	Kofola a.s., Za Drahou 165/1, Krnov, Pod Bezručovým vrchem, 79401, CZ	05.01.2022
179620	ONDRÁŠOVKA a.s., U Národní galerie 470, Praha 5, Zbraslav, 15600, CZ	Kofola a.s., Za Drahou 165/1, Krnov, Pod Bezručovým vrchem, 79401, CZ	05.01.2022
179621	ONDRÁŠOVKA a.s., U Národní galerie 470, Praha 5, Zbraslav, 15600, CZ	Kofola a.s., Za Drahou 165/1, Krnov, Pod Bezručovým vrchem, 79401, CZ	05.01.2022
198691	Karlovarská Korunní s.r.o., č. p. 77, Stráž nad Ohří, 36301, CZ	Kofola a.s., Za Drahou 165/1, Krnov, Pod Bezručovým vrchem, 79401, CZ	06.01.2022
204331	Karlovarská Korunní s.r.o., č. p. 77, Stráž nad Ohří, 36301, CZ	Kofola a.s., Za Drahou 165/1, Krnov, Pod Bezručovým vrchem, 79401, CZ	06.01.2022
214817	ONDRÁŠOVKA a.s., U Národní galerie 470, Praha 5, Zbraslav, 15600, CZ	Kofola a.s., Za Drahou 165/1, Krnov, Pod Bezručovým vrchem, 79401, CZ	05.01.2022
215365	PAGINA BOHEMIA, spol. s r.o., Jilovská 1167/71a, Praha 4, Braník, 14200, CZ	Pagina Příbram spol. s r.o., Fibichova 55, Příbram, Příbram II, 26101, CZ	05.01.2022
223780	ONDRÁŠOVKA a.s., U Národní galerie 470, Praha 5, Zbraslav, 15600, CZ	Kofola a.s., Za Drahou 165/1, Krnov, Pod Bezručovým vrchem, 79401, CZ	05.01.2022
224330	ONDRÁŠOVKA a.s., U Národní galerie 470, Praha 5, Zbraslav, 15600, CZ	Kofola a.s., Za Drahou 165/1, Krnov, Pod Bezručovým vrchem, 79401, CZ	05.01.2022
225073	ONDRÁŠOVKA a.s., U Národní galerie 470, Praha 5, Zbraslav, 15600, CZ	Kofola a.s., Za Drahou 165/1, Krnov, Pod Bezručovým vrchem, 79401, CZ	05.01.2022
231875	DOORNITE s.r.o., Hruškové Dvory č. ev. 82, Jihlava, 58601, CZ	DOORNITE s.r.o., Hruškové Dvory 82, Jihlava, 58601, CZ	06.01.2022
244933	ONDRÁŠOVKA a.s., U Národní galerie 470, Praha 5, Zbraslav, 15600, CZ	Kofola a.s., Za Drahou 165/1, Krnov, Pod Bezručovým vrchem, 79401, CZ	05.01.2022
244934	ONDRÁŠOVKA a.s., U Národní galerie 470, Praha 5, Zbraslav, 15600, CZ	Kofola a.s., Za Drahou 165/1, Krnov, Pod Bezručovým vrchem, 79401, CZ	05.01.2022
248432	H a K s.r.o., Milady Horákové 2786, Kladno, Kročehlavy, 27201, CZ	HaK Kladno, s.r.o., Milady Horákové 2786, Kladno, Kročehlavy, 27201, CZ	05.01.2022
254854	Nadační fond Josefa Luxe, Dvořisko 37, Choceň, 56501, CZ	Luxová Věra, Dvořisko 37, Choceň, 56501, CZ	05.01.2022
259195	Karlovarská Korunní s.r.o., č. p. 77, Stráž nad Ohří, 36301, CZ	Kofola a.s., Za Drahou 165/1, Krnov, Pod Bezručovým vrchem, 79401, CZ	06.01.2022
260568	Karlovarská Korunní s.r.o., č. p. 77, Stráž nad Ohří, 36301, CZ	Kofola a.s., Za Drahou 165/1, Krnov, Pod Bezručovým vrchem, 79401, CZ	06.01.2022
273960	ONDRÁŠOVKA a.s., U Národní galerie 470, Praha 5, Zbraslav, 15600, CZ	Kofola a.s., Za Drahou 165/1, Krnov, Pod Bezručovým vrchem, 79401, CZ	05.01.2022
278683	Karlovarská Korunní s.r.o., č. p. 77, Stráž nad Ohří, 36301, CZ	Kofola a.s., Za Drahou 165/1, Krnov, Pod Bezručovým vrchem, 79401, CZ	06.01.2022
283401	Karlovarská Korunní s.r.o., č. p. 77, Stráž nad Ohří, 36301, CZ	Kofola a.s., Za Drahou 165/1, Krnov, Pod Bezručovým vrchem, 79401, CZ	06.01.2022
285999	Karlovarská Korunní s.r.o., č. p. 77, Stráž nad Ohří, 36301, CZ	Kofola a.s., Za Drahou 165/1, Krnov, Pod Bezručovým vrchem, 79401, CZ	06.01.2022
286000	Karlovarská Korunní s.r.o., č. p. 77, Stráž nad Ohří, 36301, CZ	Kofola a.s., Za Drahou 165/1, Krnov, Pod Bezručovým vrchem, 79401, CZ	06.01.2022
287705	Karlovarská Korunní s.r.o., č. p. 77, Stráž nad Ohří, 36301, CZ	Kofola a.s., Za Drahou 165/1, Krnov, Pod Bezručovým vrchem, 79401, CZ	06.01.2022

Číslo zápisu (111)	Dřívější vlastník (770)	Nynější vlastník (730)	S účinností od (580)
288407	Karlovarská Korunní s.r.o., č. p. 77, Stráž nad Ohří, 36301, CZ	Kofola a.s., Za Drahou 165/1, Krnov, Pod Bezručovým vrchem, 79401, CZ	06.01.2022
298407	Karlovarská Korunní s.r.o., č. p. 77, Stráž nad Ohří, 36301, CZ	Kofola a.s., Za Drahou 165/1, Krnov, Pod Bezručovým vrchem, 79401, CZ	06.01.2022
305651	Karlovarská Korunní s.r.o., č. p. 77, Stráž nad Ohří, 36301, CZ	Kofola a.s., Za Drahou 165/1, Krnov, Pod Bezručovým vrchem, 79401, CZ	06.01.2022
306003	Karlovarská Korunní s.r.o., č. p. 77, Stráž nad Ohří, 36301, CZ	Kofola a.s., Za Drahou 165/1, Krnov, Pod Bezručovým vrchem, 79401, CZ	06.01.2022
306540	Karlovarská Korunní s.r.o., č. p. 77, Stráž nad Ohří, 36301, CZ	Kofola a.s., Za Drahou 165/1, Krnov, Pod Bezručovým vrchem, 79401, CZ	06.01.2022
306742	Karlovarská Korunní s.r.o., č. p. 77, Stráž nad Ohří, 36301, CZ	Kofola a.s., Za Drahou 165/1, Krnov, Pod Bezručovým vrchem, 79401, CZ	06.01.2022
308612	Karlovarská Korunní s.r.o., č. p. 77, Stráž nad Ohří, 36301, CZ	Kofola a.s., Za Drahou 165/1, Krnov, Pod Bezručovým vrchem, 79401, CZ	06.01.2022
311495	Karlovarská Korunní s.r.o., č. p. 77, Stráž nad Ohří, 36301, CZ	Kofola a.s., Za Drahou 165/1, Krnov, Pod Bezručovým vrchem, 79401, CZ	06.01.2022
311496	Karlovarská Korunní s.r.o., č. p. 77, Stráž nad Ohří, 36301, CZ	Kofola a.s., Za Drahou 165/1, Krnov, Pod Bezručovým vrchem, 79401, CZ	06.01.2022
314582	ONDRÁŠOVKA a.s., U Národní galerie 470, Praha 5, Zbraslav, 15600, CZ	Kofola a.s., Za Drahou 165/1, Krnov, Pod Bezručovým vrchem, 79401, CZ	05.01.2022
317437	Karlovarská Korunní s.r.o., č. p. 77, Stráž nad Ohří, 36301, CZ	Kofola a.s., Za Drahou 165/1, Krnov, Pod Bezručovým vrchem, 79401, CZ	06.01.2022
326120	Karlovarská Korunní s.r.o., č. p. 77, Stráž nad Ohří, 36301, CZ	Kofola a.s., Za Drahou 165/1, Krnov, Pod Bezručovým vrchem, 79401, CZ	06.01.2022
333167	Karlovarská Korunní s.r.o., č. p. 77, Stráž nad Ohří, 36301, CZ	Kofola a.s., Za Drahou 165/1, Krnov, Pod Bezručovým vrchem, 79401, CZ	06.01.2022
335619	Karlovarská Korunní s.r.o., č. p. 77, Stráž nad Ohří, 36301, CZ	Kofola a.s., Za Drahou 165/1, Krnov, Pod Bezručovým vrchem, 79401, CZ	06.01.2022
336706	Karlovarská Korunní s.r.o., č. p. 77, Stráž nad Ohří, 36301, CZ	Kofola a.s., Za Drahou 165/1, Krnov, Pod Bezručovým vrchem, 79401, CZ	06.01.2022
336708	Karlovarská Korunní s.r.o., č. p. 77, Stráž nad Ohří, 36301, CZ	Kofola a.s., Za Drahou 165/1, Krnov, Pod Bezručovým vrchem, 79401, CZ	06.01.2022
343437	Karlovarská Korunní s.r.o., č. p. 77, Stráž nad Ohří, 36301, CZ	Kofola a.s., Za Drahou 165/1, Krnov, Pod Bezručovým vrchem, 79401, CZ	06.01.2022
345563	Fortuna Libri Publishing s.r.o., Vodičkova 791/39, Praha 1, Nové Město, 11000, CZ	FORTUNA LIBRI a.s., Zadunajská cesta 8, 851 01, Bratislava, SK	05.01.2022
346099	DataSpring s.r.o., K Žižkovu 851/4, Praha 9, 19000, CZ	AUTOCONT a. s., Hornopolní 3322/34, Ostrava, Moravská Ostrava, 70200, CZ	05.01.2022
347607	DataSpring s.r.o., K Žižkovu 851/4, Praha 9, 19000, CZ	AUTOCONT a. s., Hornopolní 3322/34, Ostrava, Moravská Ostrava, 70200, CZ	05.01.2022
348442	Klímkov Sport s.r.o., Ve žlíbku 1800/77, Praha 9, 19300, CZ	Strong Willed Sport s.r.o., Braunerova 563/7, Praha 8, Libeň, 18000, CZ	05.01.2022
359235	Onapharm, s.r.o., Perlitová 1550/1799/10, Praha 4, Krč, 14000, CZ	GYNIMUN, s.r.o., Perlitová 1799/10, Praha 4, Krč, 14000, CZ	05.01.2022
362018	ONDRÁŠOVKA a.s., U Národní galerie 470, Praha 5, Zbraslav, 15600, CZ	Kofola a.s., Za Drahou 165/1, Krnov, Pod Bezručovým vrchem, 79401, CZ	05.01.2022
362133	ONDRÁŠOVKA a.s., U Národní galerie 470, Praha 5, Zbraslav, 15600, CZ	Kofola a.s., Za Drahou 165/1, Krnov, Pod Bezručovým vrchem, 79401, CZ	05.01.2022
365199	tibiQ Automotive Holding s.r.o., Šitkova 233/1, Praha 1, Nové Město, 11000, CZ	tibiQ Automotive Holding s.r.o., Jankovcova 1569/2c, Praha 7, Holešovice, 17000, CZ	06.01.2022
365200	tibiQ Automotive Holding s.r.o., Šitkova 233/1, Praha 1, Nové Město, 11000, CZ	tibiQ Automotive Holding s.r.o., Jankovcova 1569/2c, Praha 7, Holešovice, 17000, CZ	06.01.2022
367551	FACE UP s.r.o., Pod Kotlářkou 151/3, Praha 5, 15000, CZ	FACE UP MEDIA a.s., Pod Kotlářkou 151/3, Praha 5, Košíře, 15000, CZ	05.01.2022
367552	FACE UP s.r.o., Pod Kotlářkou 151/3, Praha 5, 15000, CZ	FACE UP MEDIA a.s., Pod Kotlářkou 151/3, Praha 5, Košíře, 15000, CZ	05.01.2022
369586	Aiwa Corporation, 965 West Chicago Avenue, Chicago, 60642, US	Aiwa Acquisitions LLC, 195 Carter Drive, Edison, 08817, NJ, US	05.01.2022
370549	FACE UP s.r.o., Pod Kotlářkou 151/3, Praha 5, Košíře, 15000, CZ	FACE UP MEDIA a.s., Pod Kotlářkou 151/3, Praha 5, Košíře, 15000, CZ	05.01.2022
370658	Entrydo s.r.o., Pernerova 676/51, Praha 8, 18600, CZ	UP21 s.r.o., Zapova 1559/18, Praha 5, Smíchov, 15000, CZ	05.01.2022

Číslo zápisu (111)	Dřívější vlastník (770)	Nynější vlastník (730)	S účinností od (580)
371829	tibiQ Automotive Holding s.r.o., Šítkova 233/1, Praha 1, Nové Město, 11000, CZ	tibiQ Automotive Holding s.r.o., Jankovcova 1569/2c, Praha 7, Holešovice, 17000, CZ	06.01.2022
377265	DOC FISHING s.r.o., Lidická kolonie 2752/43, Jihlava, 58601, CZ	GO FISHING s.r.o., Na hřebenech II 1718/8, Praha 4, Nusle, 14000, CZ	05.01.2022
388550	Karlovarská Korunní s.r.o., č. p. 77, Stráž nad Ohří, 36301, CZ	Kofola a.s., Za Drahou 165/1, Krnov, Pod Bezručovým vrchem, 79401, CZ	06.01.2022
389003	Morcinek Petr, Českobratrská 1769/28, Ostrava, Moravská Ostrava, 70200, CZ	M & M reality holding a. s., Krakovská 583/9, Praha 1, Nové Město, 11000, CZ	05.01.2022
389004	Morcinek Petr, Českobratrská 1769/28, Ostrava, Moravská Ostrava, 70200, CZ	M & M reality holding a. s., Krakovská 583/9, Praha 1, Nové Město, 11000, CZ	05.01.2022
389005	Morcinek Petr, Českobratrská 1769/28, Ostrava, Moravská Ostrava, 70200, CZ	M & M reality holding a. s., Krakovská 583/9, Praha 1, Nové Město, 11000, CZ	05.01.2022

Změny vlastníků ochranných známek pro část výrobků nebo služeb a rozdělené zapsané OZ

Kapitola obsahuje údaje o ochranných známkách, které byly převedeny nebo přešly ve smyslu ustanovení § 15 odst. 1, 2 a § 16 zákona č. 441/2003 Sb. na jiného vlastníka pro některé zapsané výrobky nebo služby, případně které byly rozděleny po zápisu. Kapitola dále obsahuje údaje o rozdělených ochranných známkách ve smyslu § 27 odst. 5 a 7 zákona č. 441/2003 Sb.

(111) 351117

(730) MND a.s., Úprkova 807/6, Hodonín, 69501, CZ

(510) (4) zemní plyn, plynná, kapalná paliva, pohonné hmoty, zkapalněný zemní plyn, palivové a pohonné plyny, stlačený zemní plyn (CNG), plyn olejový, ropa, paliva včetně benzínu pro motory, motorové oleje a mazadla, elektrická energie; (6) výrobky z kovu, oceli a slitin pro různé druhy průmyslu, včetně ropného, plynárenského a energetického průmyslu; (7) zařízení a stroje pro těžbu, úpravu, zpracování, skladování a přepravu ropy a zemního plynu, zařízení a stroje pro vrtání průzkumných a těžebních vrtů a pro podzemní opravy sond; (35) obchodní a zprostředkovatelská činnost v oblasti nákupu a prodeje zboží pro oblast energetiky včetně ropy, ropných produktů, zemního plynu, elektrické energie, obchod a zprostředkování v oblasti plynárenskými, ropnými a energetickými zařízeními a technologickými zařízeními pro hornickou činnost, obchodní administrativní a kancelářské práce, činnost podnikatelských, technických, organizačních a ekonomických poradců, reklamní, inzertní a propagační činnost, marketing, marketingové studie, služby v oblasti administrativní správy, služby organizačně hospodářské povahy, systematizace a překlad informací do počítačové databáze, nábor zaměstnanců, personální poradenství, obchodní management a podnikové poradenství, sekretářské služby, poradenství v obchodní činnosti, dodavatelské služby pro třetí osoby (nákup výrobků a služeb pro jiné podniky), poradenství v rámci této třídy, obchodní nebo podnikatelské informace, oceňování obchodních podniků, obchodní průzkum, průzkum trhu a veřejného mínění, poskytování pomoci při řízení obchodních nebo průmyslových podniků a při obchodní činnosti, služby administrativní a organizačně ekonomické, hospodářské (ekonomické) prognózy, analýzy nákladů, pronájem kancelářského nábytku, kancelářských přístrojů, drobných kancelářských zařízovacích předmětů a kancelářských potřeb, řízení obchodních nebo průmyslových podniků, styky s veřejností; (36) kapitálové investice, investorská činnost ve výstavbě, pronájem a správa nemovitostí, finanční poradenství v energetickém sektoru; (37) těžba ropy a zemního plynu, důlní těžba, hornická činnost a činnost prováděná hornickým způsobem, poradenství v oblasti těžby ropy a zemního plynu a hornické činnosti, pronájem strojů a zařízení pro stavebnictví a demolici staveb, instalování a opravy elektrických spotřebičů, údržba a opravy strojů, energetických, ropných a plynových zařízení spadajících do této třídy, provádění inženýrských a průmyslových staveb, pronájem těžebních souprav, pronájem plynárenských zařízení a technologických zařízení pro hornickou činnost, zřizování a likvidace podzemních zásobníků plynů a kapalin, zřizování a likvidace včetně demontáží zařízení pro ukládání odpadů v podzemních prostorech, zřizování a likvidace včetně demontáží zařízení pro průmyslové využívání tepelné energie zemské kůry, řízení staveb, dozor nad stavebními pracemi, instalační a montážní služby ve stavebnictví, zvláštní zásahy do zemské kůry (zejména zřizování, provoz, zajištění a likvidace zařízení pro průmyslové využívání tepelné energie zemské kůry); (39) provoz a zajištění podzemních zásobníků plynů a kapalin, provoz a zajištění zařízení pro ukládání odpadů v podzemních prostorech, provoz a zajištění zařízení pro průmyslové využívání tepelné energie zemské kůry, skladování, rozvod a přeprava zemního plynu a ropy potrubními systémy, distribuce zemního plynu včetně distribuce za použití plynovodu, distribuce zemního plynu koncovým zákazníkům, plnění plynu do nádob a jeho distribuce, skladování paliv a ropy, včetně skladování zemního plynu v podzemních zásobnících, balení a skladování zboží; (40) úprava a zušlechťování ropy a plynu, montáž strojů, energetických, ropných a plynových zařízení; (42) řízení stavebních projektů včetně výběru generálního dodavatele a architektů, geologické výzkumy, geologické průzkumy a geologické expertizy, průzkum ropných polí, analýzy chemické, analýzy těžby ropných polí, expertizy v oblasti hornické činnosti, inženýrské práce, projektování, zeměměřičství, tvorba a pronájem software, vyhledávání a průzkum ložisek nerostů, výzkum v oboru strojírenství, strojírenské návrhy a poradenství, projekční činnost ve výstavbě, odborné poradenské a konzultační služby v oblasti energetiky, spotřeby zemního plynu, energetické účinnosti v budovách, geodézie, poradenství v oblasti ochrany životního prostředí, kontrola a testování ropných věží.

byla ke dni 05.01.2022 převedena na:

(111) 351117

(730) MND a.s., Úprkova 807/6, Hodonín, 69501, CZ

(510) (4) zemní plyn, plynná, kapalná paliva, pohonné hmoty, zkapalněný zemní plyn, palivové a pohonné plyny, stlačený zemní plyn (CNG), plyn olejový, ropa, paliva včetně benzínu pro motory, motorové oleje a mazadla, elektrická energie; (6) výrobky z kovu, oceli a slitin pro různé druhy průmyslu, včetně ropného, plynárenského a energetického průmyslu; (7) zařízení a stroje pro těžbu, úpravu, zpracování, skladování a přepravu ropy a zemního plynu, zařízení a stroje pro vrtání průzkumných a těžebních vrtů a pro podzemní opravy sond; (35) obchodní a zprostředkovatelská činnost v oblasti nákupu a prodeje zboží pro oblast energetiky včetně ropy, ropných produktů, zemního plynu a elektrické energie s výjimkou obchodní a zprostředkovatelské činnosti v oblasti nákupu a prodeje zboží v oblasti dodávek zemního plynu a elektrické energie domácnostem a podnikatelům, kteří nejsou nositeli oprávnění k nákupu a prodeji zemního plynu a elektrické energie jakožto podnikatelské činnosti v oblasti energetického sektoru, obchod a zprostředkování obchodu s plynárenskými, ropnými a energetickými zařízeními a technologickými zařízeními pro hornickou činnost, obchodní administrativní a kancelářské práce, činnost podnikatelských, technických, organizačních a ekonomických poradců, reklamní, inzertní a propagační činnost, marketing, marketingové studie s výjimkou reklamní, inzertní a propagační činnosti, marketingu, marketingových studií v oblasti dodávek zemního plynu a elektrické energie domácnostem a podnikatelům, kteří nejsou nositeli oprávnění k nákupu a prodeji zemního plynu a elektrické energie jakožto podnikatelské činnosti v oblasti energetického sektoru, služby v oblasti administrativní správy, služby organizačně hospodářské povahy, systematizace a překlad informací do počítačové databáze, nábor zaměstnanců, personální poradenství, obchodní management a podnikové poradenství, sekretářské služby, poradenství v obchodní činnosti, dodavatelské služby pro třetí osoby (nákup výrobků a služeb pro jiné podniky), poradenství v rámci této třídy, obchodní nebo podnikatelské informace, oceňování obchodních podniků, obchodní průzkum, průzkum trhu a veřejného mínění, poskytování pomoci při řízení obchodních nebo průmyslových podniků a při obchodní činnosti, služby administrativní a organizačně ekonomické, hospodářské (ekonomické) prognózy, analýzy nákladů, pronájem kancelářského nábytku, kancelářských přístrojů, drobných kancelářských zařízovacích předmětů a kancelářských potřeb, řízení obchodních nebo průmyslových podniků, styky s veřejností; (36) kapitálové investice, investorská činnost ve výstavbě, pronájem a správa nemovitostí, finanční poradenství v energetickém sektoru; (37) těžba ropy a zemního plynu, důlní těžba, hornická činnost a činnost prováděná hornickým způsobem, poradenství v oblasti těžby ropy a zemního plynu a hornické činnosti, pronájem strojů a zařízení pro stavebnictví a demolici staveb, instalování a opravy elektrických spotřebičů, údržba a opravy strojů, energetických, ropných a plynových zařízení spadajících do této třídy, provádění inženýrských a průmyslových staveb, pronájem těžebních souprav, pronájem plynárenských zařízení a technologických zařízení pro hornickou činnost, zřizování a likvidace podzemních zásobníků plynů a kapalin, zřizování a likvidace včetně demontáží zařízení pro ukládání odpadů v podzemních prostorech, zřizování a likvidace včetně demontáží zařízení pro průmyslové využívání tepelné energie zemské kůry, řízení staveb, dozor nad stavebními pracemi, instalační a montážní služby ve stavebnictví, zvláštní zásahy do zemské kůry (zejména zřizování, provoz, zajištění a likvidace zařízení pro průmyslové využívání tepelné energie zemské kůry); (39) provoz a zajištění podzemních zásobníků plynů a kapalin, provoz a zajištění zařízení pro ukládání odpadů v podzemních prostorech, provoz a zajištění zařízení pro průmyslové využívání tepelné energie zemské kůry, skladování, rozvod a přeprava zemního plynu a ropy potrubními systémy, distribuce zemního plynu včetně distribuce za použití plynovodu, distribuce zemního plynu koncovým zákazníkům, plnění plynu do nádob a jeho distribuce, skladování paliv a ropy, včetně skladování zemního plynu v podzemních zásobnících, balení a skladování zboží; (40) úprava a zušlechťování ropy a plynu, montáž strojů, energetických, ropných a plynových zařízení; (42) řízení stavebních projektů včetně výběru generálního dodavatele a architektů, geologické výzkumy, geologické průzkumy a geologické expertizy, průzkum ropných polí, analýzy chemické, analýzy těžby ropných polí, expertizy v oblasti hornické činnosti, inženýrské práce, projektování, zeměměřičství, tvorba a

pronájem software, vyhledávání a průzkum ložisek nerostů, výzkum v oboru strojírenství, strojírenské návrhy a poradenství, projekční činnost ve výstavbě, odborné poradenské a konzultační služby v oblasti energetiky, spotřeby zemního plynu, energetické účinnosti v budovách, geodézie, poradenství v oblasti ochrany životního prostředí, kontrola a testování ropných věží.

a

(111) 351117A

(730) MND Energie a.s., Evropská 866/71, Praha 6, Vokovice, 16000, CZ

(510) (35) obchodní a zprostředkovatelská činnost v oblasti nákupu a prodeje zboží výlučně v oblasti dodávek zemního plynu a elektrické energie domácnostem a podnikatelům, kteří nejsou nositeli oprávnění k nákupu a prodeji zemního plynu a elektrické energie jakožto podnikatelské činnosti v oblasti energetického sektoru, reklamní, inzertní a propagační činnost, marketing, marketingové studie výlučně v oblasti dodávek zemního plynu a elektrické energie domácnostem a podnikatelům, kteří nejsou nositeli oprávnění k nákupu a prodeji zemního plynu a elektrické energie jakožto podnikatelské činnosti v oblasti energetického sektoru.

Změny v údajích o vlastnících ochranných známek

Kapitola obsahuje ochranné známky, u kterých byla v rejstříku ochranných známek vyznačena změna v údajích o vlastnících ve smyslu ustanovení § 27 odst. 2 a 7 zákona č. 441/2003 Sb.

Číslo zápisu (111)	Vlastník (730)	S účinností od (580)
165218	CHEMOLAK a.s., Továrenská 7, 919 04 Smolenice, SK	05.01.2022
169200	NHL Enterprises B.V., Basisweg 10, 1043 AP Amsterdam, NL	10.01.2022
169213	NHL Enterprises B.V., Basisweg 10, 1043 AP Amsterdam, NL	10.01.2022
169345	NHL Enterprises B.V., Basisweg 10, 1043 AP Amsterdam, NL	10.01.2022
169346	NHL Enterprises B.V., Basisweg 10, 1043 AP Amsterdam, NL	10.01.2022
171285	NHL Enterprises B.V., Basisweg 10, 1043 AP Amsterdam, NL	10.01.2022
171286	NHL Enterprises B.V., Basisweg 10, 1043 AP Amsterdam, NL	10.01.2022
171287	NHL Enterprises B.V., Basisweg 10, 1043 AP Amsterdam, NL	10.01.2022
171290	NHL Enterprises B.V., Basisweg 10, 1043 AP Amsterdam, NL	10.01.2022
171846	NHL Enterprises B.V., Basisweg 10, 1043 AP Amsterdam, NL	10.01.2022
171849	NHL Enterprises B.V., Basisweg 10, 1043 AP Amsterdam, NL	10.01.2022
171850	NHL Enterprises B.V., Basisweg 10, 1043 AP Amsterdam, NL	10.01.2022
172229	NHL Enterprises B.V., Basisweg 10, 1043 AP Amsterdam, NL	10.01.2022
172853	Kytlica Pavel Ing., Jiráskova 1295/2, Nový Jičín, 74101, CZ	05.01.2022
184111	NHL Enterprises B.V., Basisweg 10, 1043 AP Amsterdam, NL	10.01.2022
184112	NHL Enterprises B.V., Basisweg 10, 1043 AP Amsterdam, NL	10.01.2022
184423	NHL Enterprises B.V., Basisweg 10, 1043 AP Amsterdam, NL	10.01.2022
184483	NHL Enterprises B.V., Basisweg 10, 1043 AP Amsterdam, NL	10.01.2022
188488	NHL Enterprises B.V., Basisweg 10, 1043 AP Amsterdam, NL	10.01.2022
188489	NHL Enterprises B.V., Basisweg 10, 1043 AP Amsterdam, NL	10.01.2022
202948	NHL Enterprises B.V., Basisweg 10, 1043 AP Amsterdam, NL	10.01.2022
214395	Seco Industries, s.r.o., Jungmannova 11, Jičín, Valdické Předměstí, 50601, CZ	11.01.2022
229392	NHL Enterprises B.V., Basisweg 10, 1043 AP Amsterdam, NL	10.01.2022
229393	NHL Enterprises B.V., Basisweg 10, 1043 AP Amsterdam, NL	10.01.2022
229394	NHL Enterprises B.V., Basisweg 10, 1043 AP Amsterdam, NL	10.01.2022
229395	NHL Enterprises B.V., Basisweg 10, 1043 AP Amsterdam, NL	10.01.2022
229396	NHL Enterprises B.V., Basisweg 10, 1043 AP Amsterdam, NL	10.01.2022
229397	NHL Enterprises B.V., Basisweg 10, 1043 AP Amsterdam, NL	10.01.2022
229398	NHL Enterprises B.V., Basisweg 10, 1043 AP Amsterdam, NL	10.01.2022
229399	NHL Enterprises B.V., Basisweg 10, 1043 AP Amsterdam, NL	10.01.2022
229400	NHL Enterprises B.V., Basisweg 10, 1043 AP Amsterdam, NL	10.01.2022
230481	Seco Industries, s.r.o., Jungmannova 11, Jičín, Valdické Předměstí, 50601, CZ	11.01.2022
231875	DOORNITE s.r.o., Hruškové Dvory č. ev. 82, Jihlava, 58601, CZ	06.01.2022
232477	Seco Industries, s.r.o., Jungmannova 11, Jičín, Valdické Předměstí, 50601, CZ	11.01.2022
248586	Ocelka Vojtěch, Santražiny 1623, Zlín, 76001, CZ	06.01.2022
251942	LG Corp., 128, Yeoui-daero, Yeongdeungpo-gu, Seoul, KR	07.01.2022
252062	Renold Public Limited Company, Trident 2, Trident Business Park, Styal Road, Wythenshawe, Manchester M22 5XB, GB	11.01.2022
256180	LABOR - KOMPLET, s.r.o., Hlivická 416/24, Praha 8, Bohnice, 18100, CZ	10.01.2022
257566	COPROSYS, a.s., Na Kopci 239, Chrudim, Chrudim IV, 53705, CZ	10.01.2022
257567	COPROSYS, a.s., Na Kopci 239, Chrudim, Chrudim IV, 53705, CZ	10.01.2022
258039	Seco Industries, s.r.o., Jungmannova 11, Jičín, Valdické Předměstí, 50601, CZ	11.01.2022
259773	Business Wire, Inc., 101 California Street, 20th Floor, San Francisco, 94111, CA, US	10.01.2022
260398	TREBI s.r.o., Masarykova 413/34, Brno, Brno-město, 60200, CZ	10.01.2022
260399	TREBI s.r.o., Masarykova 413/34, Brno, Brno-město, 60200, CZ	10.01.2022
260400	TREBI s.r.o., Masarykova 413/34, Brno, Brno-město, 60200, CZ	10.01.2022
264684	NHL Enterprises B.V., Basisweg 10, 1043 AP Amsterdam, NL	10.01.2022
321350	VIÑA SANTA ALICIA S.A., Circunvalación Máximo Valdés 4135, Pirque, CL	07.01.2022
325489	Česká mincovna, a.s., U Přehrady 3204/61, Jablonec nad Nisou, Mšeno nad Nisou, 46602, CZ	05.01.2022
326465	LABOR - KOMPLET, s.r.o., Hlivická 416/24, Praha 8, Bohnice, 18100, CZ	10.01.2022

Číslo zápisu (111)	Vlastník (730)	S účinností od (580)
326600	Nadace CERGE - EI, Politických vězňů 936/7, Praha 1, Nové Město, 11000, CZ	06.01.2022
326864	Cemio Switzerland, s.r.o., Pod višňovkou 1662/27, Praha 4, Krč, 14000, CZ	07.01.2022
327024	SEMO a.s., č. p. 414, Smržice, 79817, CZ	05.01.2022
327025	SEMO a.s., č. p. 414, Smržice, 79817, CZ	05.01.2022
328097	Cemio Switzerland, s.r.o., Pod višňovkou 1662/27, Praha 4, Krč, 14000, CZ	07.01.2022
330918	Aeroklub Plasy z.s., K Letišti 404, Plasy, 33101, CZ	11.01.2022
331662	Seco Industries, s.r.o., Jungmannova 11, Jičín, Valdické Předměstí, 50601, CZ	11.01.2022
333948	MALÍŘÍ NATĚRAČI CZ s.r.o., Rudná 935/8, Ostrava, Vítkovice, 70300, CZ	10.01.2022
333975	SEKTANA ZNOJMO, ZNOJMO SEKT s.r.o., Dobšická 3579/15, Znojmo, 66902, CZ	05.01.2022
334818	Česká společnost pro ultrazvuk v porodnictví a gynekologii, z.s., Apolinářská 441/18, Praha 2, Nové Město, 12800, CZ	06.01.2022
335734	Laboratoires William Didden - Paris, spol. s r.o., Krakovská 581/8, Praha 1, Nové Město, 11000, CZ	05.01.2022
353331	MALÍŘÍ NATĚRAČI CZ s.r.o., Rudná 935/8, Ostrava, Vítkovice, 70300, CZ	10.01.2022
353332	MALÍŘÍ NATĚRAČI CZ s.r.o., Rudná 935/8, Ostrava, Vítkovice, 70300, CZ	10.01.2022
360664	Seco Industries, s.r.o., Jungmannova 11, Jičín, Valdické Předměstí, 50601, CZ	11.01.2022
365193	tibiQ Automotive Holding s.r.o., Jankovcova 1569/2c, Praha 7, Holešovice, 17000, CZ	10.01.2022
365194	tibiQ Automotive Holding s.r.o., Jankovcova 1569/2c, Praha 7, Holešovice, 17000, CZ	10.01.2022
365195	tibiQ Automotive Holding s.r.o., Jankovcova 1569/2c, Praha 7, Holešovice, 17000, CZ	10.01.2022
365196	tibiQ Automotive Holding s.r.o., Jankovcova 1569/2c, Praha 7, Holešovice, 17000, CZ	10.01.2022
365197	tibiQ Automotive Holding s.r.o., Jankovcova 1569/2c, Praha 7, Holešovice, 17000, CZ	10.01.2022
372662	Seco Industries, s.r.o., Jungmannova 11, Jičín, Valdické Předměstí, 50601, CZ	11.01.2022
372663	Seco Industries, s.r.o., Jungmannova 11, Jičín, Valdické Předměstí, 50601, CZ	11.01.2022
385966	tibiQ Automotive Holding s.r.o., Jankovcova 1569/2c, Praha 7, Holešovice, 17000, CZ	10.01.2022
385967	tibiQ Automotive Holding s.r.o., Jankovcova 1569/2c, Praha 7, Holešovice, 17000, CZ	10.01.2022
388458	Martina Horáková, Draho 32, Chleby, 28931, CZ	10.01.2022

Ostatní rozhodné údaje a úřední opravy

Kapitola zahrnuje zejména přetřídění seznamu výrobků a služeb v návaznosti na mezinárodní zápis, opravu chyb ve formulaci, přepisů a zjevných nesprávností za účelem uvedení do souladu se skutečností. V této kapitole jsou zveřejňovány jen takové údaje, které nemohou být zveřejněny spolu se zveřejněním přihlášky nebo se zápisem ochranné známky. Dále kapitola obsahuje důležitá úřední sdělení.

(111) **386290**
(210) O-569475

V návaznosti na mezinárodní zápis ochranné známky:

Výraz „schodišťové lemy z gumy“ přeřazen ze třídy 17 do třídy 19 jako analogie výrazů „obložení pro stavebnictví, ne kovové“ a „stavební materiály ne kovové“ ve třídě 19.

Výraz „protiskluzový materiál pod podlahové krytiny“ ve třídě 27 upřesněn jako „protiskluzové podlahové rohože pod podlahové krytiny“.

(111) **386649**
(210) O-570127

V návaznosti na mezinárodní zápis byly "výživové přísady do krmiva pro hospodářská zvířata, nutriční přísady do krmiva pro zvířata, nikoliv pro léčebné účely, proteinové přípravky v tekuté formě jako krmiva pro zvířecí spotřebu pro veterinární účely, bílkovinná krmiva pro zvířecí spotřebu pro veterinární účely, proteinové přípravky ve formě roztoků pro použití jako krmiva pro zvířecí spotřebu" přetříděny ze tř. 31 do tř. 5.
