

### Číselné INID kódy pro označování bibliografických dat technických řešení

### INID Codes for the identification of bibliographic data of technical solutions

(Standard WIPO ST. 9 a ST. 80)

(11)	číslo patentu/zápisu/osvědčení	(11)	Number of the patent/registration/certification
(15)	datum zápisu průmyslového vzoru	(15)	Industrial design registration date
(21)	číslo přihlášky/žádosti	(21)	.Application number
(22)	datum podání přihlášky/žádosti	(22)	Date of application filling
(23)	údaje o výstavní prioritě	(23)	Exhibition priority data
(28)	počet průmyslových vzorů	(28)	Number of industrial designs included in the application
(31)	číslo prioritní přihlášky	(31)	Number of priority application
(32)	datum podání prioritní přihlášky	(32)	Filing date of priority application
(33)	země priority	(33)	Priority country
(40)	datum zveřejnění přihlášky vynálezu	(40)	Date of publication of patent application
(45)	datum zveřejnění zapsaného průmyslového vzoru	(45)	Publication date of the registered industrial design
(47)	datum zveřejnění udělení patentu a zápisu užitého vzoru, datum zápisu užitého vzoru, datum oznámení udělení evropského patentu v Evropském patentovém věstníku	(47)	Publication date of patent granting and publication date of utility model registration, registration date of utility model, publication date of European patent granting in the European patent bulletin
(51)	mezinárodní patentové třídění/Locamské třídění průmyslových vzorů	(51)	International Patent Classification/ Locarno Classification for Industrial Designs
(54)	Název	(54)	Title
(55)	vyobrazení průmyslového vzoru	(55)	Reproduction of the industrial design
(57)	Anotace	(57)	Abstract
(68)	číslo základního patentu	(68)	Number of the basic patent
(71)	označení přihlašovatele/žadatele	(71)	Applicant
(72)	označení původce	(72)	Inventor
(73)	označení majitele/vlastníka	(73)	Owner
(74)	označení zástupce	(74)	Attorney's name and address
(86)	číslo mezinárodní přihlášky	(86)	International application number
(87)	číslo mezinárodního zveřejnění	(87)	International publication number
(92)	datum a číslo první registrace přípravku pro Českou republiku	(92)	Date and number(s) of the first authorization to market the product in the CZ
(93)	datum, číslo a země první registrace přípravku v rámci Společenství	(93)	Date, number(s) and country of the first authorization to market the product in the EEC
(94)	doba platnosti osvědčení	(94)	Term of certification validity
(95)	označení a typ přípravku	(95)	Name of the product and product type
(96)	datum podání a číslo evropské patentové přihlášky	(96)	European patent application filing date and number
(97)	datum zveřejnění a číslo zveřejnění evropské patentové přihlášky v Evropském patentovém věstníku	(97)	European patent application publication date and publication number in the European patent bulletin

### Číselné INID kódy pro označování bibliografických dat ochranných známek

### INID codes and minimum required for the identification of bibliographic data relating to marks

(Standard WIPO ST.60)

(111)	Číslo zápisu ochranné známky (registrace)	(111)	Number of registration
(151)	Datum zápisu ochranné známky	(151)	Date of the registration
(210)	Číslo přihlášky ochranné známky (spisu)	(210)	Number of the application
(220)	Datum podání přihlášky	(220)	Date of filing of the application
(320)	Datum vzniku práva přednosti	(320)	Date of the first application
(442)	Datum zveřejnění přihlášky po průzkumu	(442)	Date of the publication of the examined application
(450)	Datum zveřejnění zápisu ochranné známky ve Věstníku	(450)	Date of publication of the registration
(510)	Seznam výrobků a služeb	(510)	List of goods and/or services
(511)	Číslo třídy výrobků a služeb	(511)	Number of the class of goods and/or services
(526)	Omezení rozsahu ochrany o prvek	(526)	Disclaimer
(540)	Znění nebo vyobrazení ochranné známky	(540)	Reproduction of the mark
(551)	Kolektivní ochranná známka	(551)	Collective mark
(554)	Prostorová ochranná známka	(554)	Three-dimensional mark
(558)	Ochranná známka tvořená pouze barvou nebo kombinací barev	(558)	Mark consisting exclusively of one or several colours
(580)	Datum zápisu jakékoliv transakce v souvislosti s přihláškou nebo zápisem ochranné známky do rejstříku, např. změna majitele, změna jména nebo adresy, vzdání se práv k ochranné známce atd. (účinnost)	(580)	Date of recording of any kind of transaction in respect of applications or registrations (e.g. change in ownership, change in name or address, renunciation, termination of protection)
(591)	Údaje o barevnosti ochranné známky	(591)	Information concerning colour claimed
(730)	Přihlašovatel/vlastník ochranné známky	(730)	The applicant or the holder of the mark
(740)	Zástupce	(740)	Name and address of the representative
(770)	Jméno a adresa dřívějšího přihlašovatele nebo vlastníka (v případě změny vlastnictví)	(770)	Name and address of the previous applicant or holder (in case of change in ownership)
(791)	Jméno a adresa nabyvatele licence	(791)	Name and address of the licensee
(793)	Podmínky a omezení licence	(793)	Indication of conditions and/or restrictions under the license
(800)	Mezinárodní zápis ochranné známky	(800)	International registration

# Kódy pro kódování záhlaví oznámení publikovaných ve Věstníku

(Standard WIPO ST. 17)

BB9A	zveřejněné přihlášky vynálezů	MK1K	zánik užitého vzoru uplynutím doby platnosti
FG1K	zapsané užité vzory	MK4A	zánik patentů uplynutím doby platnosti
FG4A	udělené patenty	MK4F	zánik autorských osvědčení uplynutím doby platnosti
FG4Q	zapsané průmyslové vzory	MK4Q	zánik průmyslového vzoru uplynutím doby ochrany
LD3K	částečný výmaz užitého vzoru	MM4A	zánik patentů pro nezaplacení ročních poplatků
LD4Q	částečný výmaz průmyslového vzoru	MM4F	zánik autorských osvědčení pro nezaplacení ročních poplatků
MA4A	zánik patentu vzdáním se	ND1K	prodloužení platnosti užitého vzoru
MA4F	zánik autorských osvědčení vzdáním se	ND4Q	obnova doby ochrany průmyslového vzoru
MC3K	výmaz užitého vzoru	PA4A	změna autorského osvědčení na patent
MC4A	zrušení patentu	PC9A	změna dispozičního práva k vynálezu
MC4F	zrušení autorského osvědčení	PD1K	převod práv a ostatní změny majitelů užitého vzoru
MC4Q	výmaz průmyslového vzoru	PD4A	převod práv a ostatní změny majitelů patentů
MH1K	zánik užitého vzoru vzdáním se	PD4Q	převod práv a ostatní změny vlastníků průmyslových vzorů
MH4A	částečné zrušení patentu	QA9A	nabídka licence
MH4F	částečné zrušení autorského osvědčení	SB4A	zapsané patenty do rejstříku po odtajnění
MH4Q	zánik průmyslového vzoru vzdáním se	SB4F	zapsaná autorská osvědčení do rejstříku po odtajnění

## Opravy Změny Různé

### Opravy u přihlášek vynálezů s žádostí o udělení patentu

HA9A	jmenování vynálezce		
HB9A	oprava jmen	HG9A	oprava chyb v třídění
HC9A	změna jmen	HH9A	oprava nebo změna všeobecně
HD9A	oprava adres	HK9A	tiskové chyby v úředních věstnících
HE9A	změna adres		
HF9A	oprava dat		

### Opravy ochranných dokumentů

Patenty	autorská osvědčení	užité vzory	průmyslové vzory	
TA4A	TA4F	TA1K	TA4Q	jmenování vynálezce
TB4A	TB4F	TB1K	TB4Q	oprava jmen
TC4A	TC4F	TC1K	TC4Q	změna jmen
TD4A	TD4F	TD1K	TD4Q	oprava adres
TE4A	TE4F	TE1K	TE4Q	změna adres
TF4A	TF4F	TF1K	TF4Q	oprava dat
TG4A	TG4F	TG1K	TG4Q	oprava chyb v třídění
TH4A	TH4F	TH1K	TH4Q	oprava nebo změna všeobecně
TK9A	TK9F	TK1K	TK4Q	tiskové chyby v úřed. věstnících

### **Kódy pro označování zemí a mezinárodních organizací použité ve věstníku**

AT	Rakousko
AU	Austrálie
CA	Kanada
CH	Švýcarsko
CN	Čína
CZ	Česká republika
DE	Spolková republika Německo
GB	Velká Británie
GR	Řecko
HK	Hongkong
HR	Chorvatsko
IN	Indie
KR	Korejská republika
LI	Lichtenštejnsko
LT	Litva
LU	Lucembursko
MT	Malta
MX	Mexiko
NL	Nizozemsko
PL	Polsko
SK	Slovensko
TR	Turecko
TW	Tchaj-wan
UA	Ukrajina
US	Spojené státy americké

### **Kódy pro označování států USA použité ve věstníku**

CA	California
FL	Florida
IL	Illinois
MO	Missouri
NJ	New Jersey
NY	New York
TN	Tennessee
TX	Texas
WA	Washington

**BB9A**

**Zveřejněné přihlášky vynálezů - přehled podle čísel přihlášek**

Dále uvedené přihlášky vynálezů byly zveřejněny dnem, uvedeným v Věstníku podle zákona č. 527/1990 Sb., o vynálezech a zlepšovacích návrzích, ve znění pozdějších předpisů, a jsou k dispozici v patentové knihovně Úřadu průmyslového vlastnictví, Antonína Čermáka 2a, 160 68, Praha 6.

(21)	(51)	(2006.01)	(21)	(51)	(2006.01)
2020-384	<b>E 03 F 1/00</b>		2020-481	<b>C 08 F 8/34</b>	
2020-385	<b>A 61 B 5/00</b>		2021-175	<b>B 01 J 6/00</b>	
2020-387	<b>C 04 B 24/12</b>		2021-284	<b>B 01 D 5/00</b>	
2020-389	<b>B 29 C 48/30</b>		2021-438	<b>C 04 B 24/28</b>	
2020-393	<b>F 21 V 5/02</b>				

**Zveřejněné přihlášky vynálezů - řazené podle MPT**

- (51) **A61B 5/00** (2006.01)  
 (21) **2020-385**  
 (71) Výzkumný ústav zemědělské techniky, v. v. i., Praha 6, Ruzyně, CZ  
 (72) Machálek Antonín Ing., CSc., Praha 6, Řepy, CZ  
 Šimon Josef Ing., Ph.D., Praha 6, CZ  
 (54) **Skřipcová svěrka**  
 (22) 30.06.2020  
 (57) Skřipcová svěrka obsahuje dvě čelisti (1, 2) a dvě ramena (3, 4). Alespoň v jedné z čelistí je uloženo čidlo (51). Sestava čelistí (1, 2) a ramen (3, 4) je opatřena silovým zdrojem (7), jehož přitlačovací síla je přímo úměrná vzdálenosti čelistí (1, 2) od sebe. V každé čelisti (1, 2) je vytvořena komora (6), do níž je vsazen permanentní magnet (61). Permanentní magnety (61) mají z hlediska polarity shodnou orientaci. V důsledku toho přitažná síla permanentních magnetů (61) se při přibližování čelistí (1, 2) zvětšuje. Superponováním přitlačovací síly ze silového zdroje (7) a přitažné síly permanentních magnetů (61) působí na čelisti (1, 2) výsledná přitlačná síla, která má v rozsahu rozevření čelistí (1, 2) v podstatě stále stejnou velikost.

- (74) Ing. Libor Šimek, patentový zástupce, Vinohradská 194, Praha 3 - Vinohrady, 13000

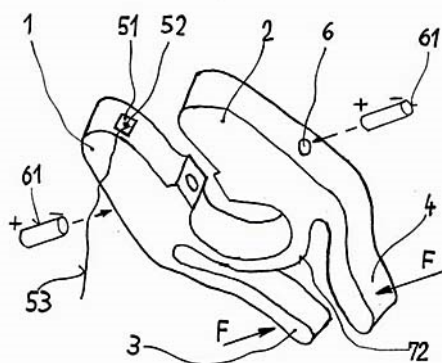

- (51) **B01D 5/00** (2006.01)  
**B01D 53/04** (2006.01)  
**E03B 3/28** (2006.01)  
 (21) **2021-284**  
 (71) České vysoké učení technické v Praze, Praha 6, Dejvice, CZ  
 (72) Matuška Tomáš doc. Ing., Ph.D., Praha 4, Míchle, CZ  
 (54) **Zařízení pro získávání vody ze vzduchu**  
 (22) 04.06.2021  
 (57) Zařízení pro získávání vody ze vzduchu obsahuje prvek (8) pro sběr kondenzované vody a pouzdro (9), které má vstupní otvor (10) pro vstup vzduchu a výstupní otvor (11) pro výstup vzduchu. Kdekoli v pouzdře (9) je umístěno zařízení (1) pro dopravu vzduchu. Ve směru od vstupního otvoru (10) k výstupnímu otvoru (11) jsou v pouzdře (9) řazeny v následujícím pořadí vstupní ohřivač (2), sorpční výměník (3) a chladič (4). Zařízení dále obsahuje alespoň jeden Peltierův článek (6) a výstupní ohřivač (5) umístěný mezi chladičem (4) a výstupním otvorem (11), přičemž chladič (4) je tepelně vodivě propojen s chladnou stranou (6.1) Peltierova článku (6)

- a výstupní ohřivač (5) je tepelně vodivě propojen s teplou stranou (6.2) Peltierova článku (6).  
 (74) RNDr. Silvie Dokulilová Ph.D., Bašného 279/51, Brno, Kohoutovice, 62300

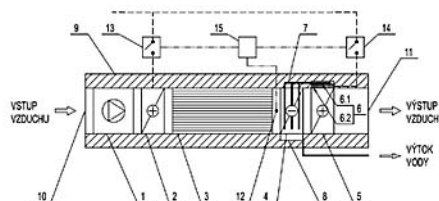

- (51) **B01J 6/00** (2006.01)  
 (21) **2021-175**  
 (71) Sedlecký kaolin a. s., Božičany, CZ  
 (72) Pticek František Ing., Praha 8, CZ  
 Zítka Vojtěch Bc., Bsc., Vysoká, CZ  
 (54) **Způsob získávání plniva nebo ostřiva kalcinací kaolinu a jeho směsí s aditivami, včetně možnosti zahřívání a vypalování dalších nerudných a rudných surovin a produktů ve víceúčelové peci**  
 (22) 08.04.2021  
 (57) Způsob získávání plnidla nebo ostřiva kalcinací kaolinu a jeho směsí s aditivami nebo výpal či zahřívání jiných nerudných i rudných surovin nebo produktů v širokém teplotním rozmezí od 400 do 1.600 °C ve víceúčelové vibrační šachtové peci se samostatným tlakovým poměrem plyn - vzduch v žárovém pásmu a samostatným tlakovým okruhem chladičového nebo sušičového vzduchu, který tlakové podmínky v žárovém pásmu neovlivňuje. Plnidlo nebo ostřivo na bázi kalcinovaného kaolinu a jeho směsí s aditivami nebo jinými nerudnými či rudnými produkty, získávané po předchozí kompaktaci pevných tělísek tvaru pecky od meruňky nebo odprášené nudličky, granule, průmyslového granulátu až jemného prášku o různé velikosti, se podrobí kontinuální kalcinaci resp. výpalu v teplotním pásmu 400 až 1.600 °C ve vibrační peci s pohyblivou vypalovací vrstvou, umožňující konstantní a stabilní přetlakové podmínky v teplotním pásmu v teplotní oblasti 1.000 až 1.400 °C dané spalováním a regulovatelným poměrem zemního plynu a vzduchu s odděleným okruhem chladičového vzduchu nasávaným ze spodní části kónicky rozšířené válcové pece, produčícím po ochlazení vypalovaného ostřiva či plnidla mimo žárové pásmo, které tedy neovlivňuje, a předává teplo vlhkému vstupnímu materiálu na bázi kaolinu, jílu, bentonitu a jiných silikátových a keramických produktů, rudných a dalších nerudných surovin, polotovarů a produktů, včetně odpadních, buď samostatně nebo s přísádkem aditiv.

- (74) Ing. Pavel Reichel, Lopatecká 152/14, Praha 4, Podolí, 14700  
 (51) **B29C 48/30** (2019.01)  
**B29C 64/209** (2017.01)

- (21) **2020-389**  
(71) Univerzita Tomáše Bati ve Zlíně, Zlín, CZ  
(72) Zatloukal Martin prof. Ing., D.Sc., Zlín, Prštné, CZ  
(54) **Vytlačovací hlava s inertní výstupní štěrbinou, zejména pro vysoké výstupní rychlosti polymerních tavenin**  
(22) 02.07.2020  
(57) Vytlačovací hlava má výstupní štěrbinu (1) vymezenou segmenty (2) uloženými v pouzdru (3) a navzájem k sobě těsně přiléhajícími svými dělicími plochami (4) tak, že takto vytvořený celek ponechává ve své centrální oblasti průchozí výstupní štěrbinu (1) se souvislým povrchem. Dvojice sousedících dělicích ploch (4) umístěné v různých dělicích rovinách (5) jsou pak orientovány tak, že tyto dělicí roviny (5) se navzájem protínají v centrální oblasti tvořící průchozí výstupní štěrbinu (1). Povrch výstupní štěrbiny (1) může být opatřen povrchovou úpravou. Výstupní štěrbinu (1) může mít ve směru kolmém na směr toku taveniny plochu průřezu minimalizovanou na 1 mm<sup>2</sup> až 10 mm<sup>2</sup> a může být vymezena s výhodou dvěma až osmi segmenty (2). Průřez výstupní štěrbinou (1) může být s výhodou kruhového tvaru. Řešení umožňuje aplikaci principu tzv. nulové délky výstupní štěrbinou (1), což je výhodné zejména u malých průřezů výstupní štěrbinou (1) a při velkých deformačních rychlostech.
- (74) UTB ve Zlíně, Ing. Dana Kreizlová, nám. T. G. Masaryka 5555, Zlín, 76001

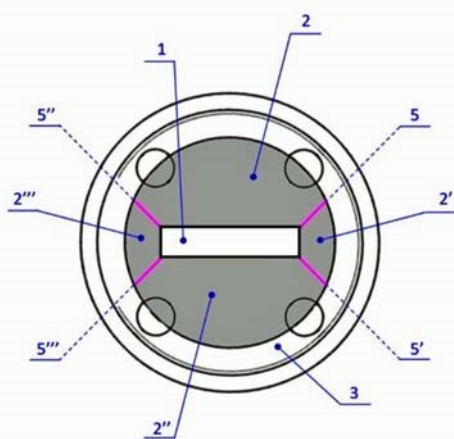

- (51) **C04B 24/12** (2006.01)  
**C04B 24/28** (2006.01)  
**C04B 24/24** (2006.01)  
(21) **2020-387**  
(71) STACHEMA CZ s.r.o., Kolín, Zibohlavý, CZ  
TECHEM CZ, s.r.o., Praha 3, Žižkov, CZ  
(72) Havránek Jiří Ing., CSc., Kolín, Zibohlavý, CZ  
Dolanský Vladimír Ing., CSc., Neratovice, CZ  
Maxa Milan Ing., Kamenice, Nová Hospoda, CZ  
Koumar Jiří Ing., Praha 5, Stodůlky, CZ  
(54) **Superplastifikátor betonu zajišťující jeho vysokou odolnost proti chemickým rozmrazovacím látkám a pevnost**  
(22) 01.07.2020  
(57) Popisuje se nový účinný polykarboxylátový superplastifikátor betonu bez obsahu nebezpečných látek zajišťující vysokou odolnost betonu proti chemickým rozmrazovacím látkám a jeho pevnost v tlaku, kde vedle polykarboxylátového kopolymeru, odpěňovacího aditiva a vody obsahuje 0,5 až 1,5 % hmotnostního směsi iontové kvartérní imidazoliové sloučeniny s chemickým názvem 1,2-di(heptadecyl)-3-metyl-4,5-dihydroimidazol-3-ium metylsulfát a polyetherfosfátového dispergátoru s chemickým názvem oxiran, fenyln-, polymer s oxiranem, mono (dihydrogenfosfát), decylether v hmotnostním poměru 20 : 1 dílů. Nový superplastifikátor je určen jako přísada do betonových směsí vyžadujících vysokou odolnost proti chemickým rozmrazovacím látkám a zvýšenou pevnost v tlaku výsledného betonu.
- (51) **C04B 24/28** (2006.01)  
**C04B 16/06** (2006.01)  
**C04B 14/48** (2006.01)  
**C04B 111/20** (2006.01)  
**C04B 111/27** (2006.01)

- C04B 111/76** (2006.01)  
(21) **2021-438**  
(71) TBG METROSTAV s.r.o., Praha 8, Libeň, CZ  
Metrostav a.s., Praha 8, Libeň, CZ  
(72) Coufal Robert Ing., Ph.D., Otovice, CZ  
Vítek Jan prof. Ing., CSc., Praha 6, Dejvice, CZ  
(54) **Tixotropní ultravysokohodnotný beton, zejména pro spádované tenkovrstvé sanace mostních betonových konstrukcí, namáhaných vodou, mrazem a chemickými látkami**  
(22) 20.09.2021  
(57) Tixotropní ultravysokohodnotný beton (UHPC), tvořený směsí kameniva, cementu, vody, příměsí, přísad a vláken, zejména pro spádované tenkovrstvé sanace mostních betonových konstrukcí, namáhaných vodou, mrazem a chemickými látkami, při zachování možnosti ukládky bez vibrace, kde pevnost v tahu povrchových vrstev podkladního betonu je nejméně 1,5 MPa, požadovaný spád povrchu sanační vrstvy je až 8 % a minimální tloušťka sanační vrstvy je 20 mm. Tixotropní ultravysokohodnotný beton obsahuje kombinaci cementu, vody, výztužných ocelových a polypropylenových vláken, superplastifikačních přísad, křemičitého písku, křemičitého úletu a křemičité moučky, kde funkční rozmezí jeho složení zahrnuje dávku cementu 600 až 950 kg/m<sup>3</sup>, dávku vody 150 až 200 kg/m<sup>3</sup>, dávku drátků o průměru do 0,3 mm ve výšce 200 až 240 kg/m<sup>3</sup>, dávku polypropylenových vláken 1 až 2 kg/m<sup>3</sup>, dávku křemičitého úletu 160 až 220 kg/m<sup>3</sup>, dávku křemičitého písku 900 až 1200 kg/m<sup>3</sup>, dávku křemičité moučky 150 až 300 kg/m<sup>3</sup>, dávku přísady na bázi polykarboxylátu, modifikované glukonátem 13 až 25 kg/m<sup>3</sup>, dávku přísady na bázi polykarboxylátů 3 až 13 kg/m<sup>3</sup>.

- (74) Ing. Pavel Reichel, Lopatecká 152/14, Praha 4, Podolí, 14700
- (51) **C08F 8/34** (2006.01)  
**C08F 12/08** (2006.01)  
**C08L 53/00** (2006.01)  
**C08J 5/20** (2006.01)  
(21) **2020-481**  
(71) Ústav makromolekulární chemie AV ČR, v. v. i., Praha 6, Břevnov, CZ  
(72) Žitka Jan Ing., Ph.D., Zájezd, CZ  
Otmar Miroslav RNDr., CSc., Praha 6, Liboc, CZ  
Pientka Zbyněk RNDr., CSc., Praha 4, Šeberov, CZ  
Pavlovec Lukáš Mgr., Zájezd, CZ  
(54) **Způsob přípravy blokového kopolymeru**  
(22) 01.09.2020  
(57) Způsob přípravy blokového kopolymeru poly(styren-*block*-C2-C4-alkylen-*stat*-C2-C4-alkylen-*block*-styren), v němž jsou benzenová jádra styrenových jednotek substituována sulfomethylovou skupinou, který zahrnuje chlormethylaci poly(styren-*block*-C2-C4-alkylen-*stat*-C2-C4-alkylen-*block*-styrenu) za tvorby chlormethylovaného produktu, který se podrobí reakci s thiomocovinou za vzniku isothiouroniové soli, která se následně hydrolyzuje roztokem hydroxidu alkalického kovu nebo hydroxidu kovu alkalických zemin nebo C1-C4-alkoholátem alkalického kovu za vzniku merkaptomethylovaného produktu, který se oxiduje oxidačním činidlem za vzniku blokového kopolymeru.
- (74) HARBER IP s.r.o., Dukelských hrdinů 567/52, Praha 7, Holešovice, 17000
- (51) **E03F 1/00** (2006.01)  
(21) **2020-384**  
(71) Bystron Michal Ing., Ostrava, Pustkovec, CZ  
Deák Martin Ing. arch., Vratimov, Horní Datyně, CZ  
(72) Bystron Michal Ing., Ostrava, Pustkovec, CZ  
Deák Martin Ing. arch., Vratimov, Horní Datyně, CZ  
(54) **Podzemní vsakovací zařízení**  
(22) 30.06.2020  
(57) Podzemní vsakovací zařízení spočívá v tom, že do stavební jámy jsou umístěny pneumatiky (2) z dopravních prostředků. Pneumatiky (2) jsou uspořádány horizontálně, popřípadě vertikálně. Mohou být vzájemně spojeny. Stavební jáma je ve spodní části opatřena vrstvou kameniva, tvořící podloží (10). Nahoře je překryta technickou tkaninou (4) a zpevňovací vrstvou (11), například kari sítí, na kterou je položena vrstva zeminy. Přívodní potrubí (1) je opatřené filtrační šachticí (7) s filtrem (8) pevných částic. Zařízení může být opatřeno revizní šachticí (5) s poklopem (6), případně větracím komínkem (9).
- (74) Ing. Pavel Nádvorník s.r.o., Klínová 620/1, Ostrava, Hulváky, 70900

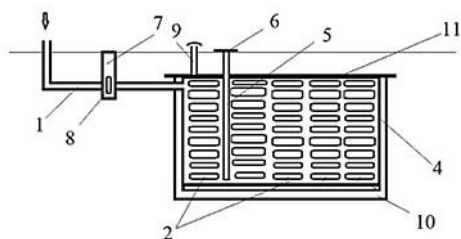

vyzařovací plochou (12), a ve které je uložena LED (13) napojitelná na zdroj elektrické energie a případně i řídicí obvod. Mezi LED (13) a vyzařovací plochou (12) je uspořádán transparentní optický filtr (14) mající horní plochu (140) a spodní plochu (141), přičemž na spodní ploše (141) transparentního optického filtru (14) přivrácené k LED (13) je uspořádána prostorová optická struktura (1410), uzpůsobená pro rozptýlení světla z dutiny (11) pouzdra (10) na horní plochu (140) filtru (14) a současně pro rozptýlení světla (13) odraženého od horní plochy (140) zpět na prostorovou (3D) optickou strukturu (1410) proti dnu (100) a případně i bočním plochám (101) dutiny (11) světelného modulu (1). Řešení se také týká osvětlovacího zařízení vozidla obsahujícího alespoň jeden takový světelný modul.

- (51) *F21V 5/02* (2006.01)  
*F21V 5/00* (2018.01)  
*F21V 11/00* (2015.01)  
*F21Y 101/00* (2016.01)  
*H01L 33/58* (2010.01)  
*H01L 33/60* (2010.01)

(21) **2020-393**

(71) Varroc Lighting Systems, s.r.o., Šenov u Nového Jičína, CZ

(72) Gloss Tomáš Ing., Vítkov, CZ

Borek Michal Ing., Koprivnice, CZ

Juhaňák Michal Ing., Koprivnice, CZ

(54) **Světelný modul, zejména pro osvětlovací zařízení vozidla, a osvětlovací zařízení vozidla**

(22) 03.07.2020

(57) Řešení se týká světelného modulu (1), zejména pro osvětlovací zařízení vozidla, obsahujícího pouzdro (10) s dutinou (11), která je uzavřena

(74) Ing. Dobroslav Musil, patentová kancelář, Ing. Dobroslav Musil, patentový zástupce, Zábřovická 801/11, Brno, Zábřovice, 61500

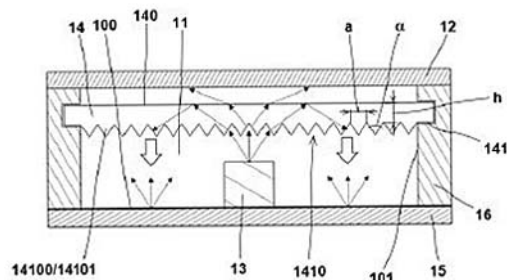

### Zveřejněné přihlášky vynálezů - přehled podle třídících znaků

(51)		(21)		(51)		(21)
B 01 D 53/04	(2006.01)	2021-284		C 08 F 12/08	(2006.01)	2020-481
B 29 C 64/209	(2017.01)	2020-389		C 08 J 5/20	(2006.01)	2020-481
C 04 B 14/48	(2006.01)	2021-438		C 08 L 53/00	(2006.01)	2020-481
C 04 B 16/06	(2006.01)	2021-438		E 03 B 3/28	(2006.01)	2021-284
C 04 B 24/24	(2006.01)	2020-387		F 21 V 5/00	(2018.01)	2020-393
C 04 B 24/28	(2006.01)	2020-387		F 21 V 11/00	(2015.01)	2020-393
C 04 B 111/20	(2006.01)	2021-438		F 21 Y 101/00	(2016.01)	2020-393
C 04 B 111/27	(2006.01)	2021-438		H 01 L 33/58	(2010.01)	2020-393
C 04 B 111/76	(2006.01)	2021-438		H 01 L 33/60	(2010.01)	2020-393

### Seznam přihlašovatelů zveřejněných přihlášek vynálezů

(71)	(21)	(51)	(71)	(21)	(51)		
České vysoké učení technické v Praze, Praha 6, Dejvice, CZ	2021-284	<b>B 01 D 5/00</b>	(2006.01)	Ústav makromolekulární chemie AV ČR, v. v. i., Praha 6, Břevnov, CZ	2020-481	<b>C 08 F 8/34</b>	(2006.01)
Sedlecký kaolin a. s., Božičany, CZ	2021-175	<b>B 01 J 6/00</b>	(2006.01)	Varroc Lighting Systems, s.r.o., Šenov u Nového Jičína, CZ	2020-393	<b>F 21 V 5/02</b>	(2006.01)
STACHEMA CZ s.r.o., Kolín, Zibohlavý, CZ	2020-387	<b>C 04 B 24/12</b>	(2006.01)	Výzkumný ústav zemědělské techniky, v. v. i., Praha 6, Ruzyně, CZ	2020-385	<b>A 61 B 5/00</b>	(2006.01)
TBG METROSTAV s.r.o., Praha 8, Libeň, CZ	2021-438	<b>C 04 B 24/28</b>	(2006.01)	Bystroň Michal Ing., Ostrava, Pustkovec, CZ	2020-384	<b>E 03 F 1/00</b>	(2006.01)
Univerzita Tomáše Bati ve Zlíně, Zlín, CZ	2020-389	<b>B 29 C 48/30</b>	(2019.01)				

**FG4A**

**Udělené patenty - přehled podle čísel patentů**

V období uzávěrky tohoto čísla Věstníku udělil Úřad průmyslového vlastnictví tyto patenty.

(11)	(51)		(11)	(51)		(11)	(51)	
309065	<b>B 60 Q 1/02</b>	(2006.01)	309069	<b>A 61 K 31/496</b>	(2006.01)	309073	<b>B 01 J 6/00</b>	(2006.01)
309066	<b>D 03 C 5/00</b>	(2006.01)	309070	<b>C 07 D 403/06</b>	(2006.01)	309074	<b>B 01 D 5/00</b>	(2006.01)
309067	<b>C 08 F 20/58</b>	(2006.01)	309071	<b>B 29 C 48/30</b>	(2019.01)	309075	<b>C 04 B 24/28</b>	(2006.01)
309068	<b>C 07 D 295/185</b>	(2006.01)	309072	<b>C 08 F 8/34</b>	(2006.01)			

**FG4A**

**Udělené patenty - přehled podle MPT**

(51)	<b>A61K 31/496</b> (2006.01)	(11)	309071
	<b>A61P 43/00</b> (2006.01)	(40)	12.01.2022
	<b>A61P 9/00</b> (2006.01)	(21)	<b>2020-389</b>
(11)	309069	(73)	Univerzita Tomáše Bati ve Zlíně, Zlín, CZ
(40)	28.07.2021	(72)	Zatloukal Martin prof. Ing., D.Sc., Zlín, Prštné, CZ
(21)	<b>2020-26</b>	(54)	<b>Vytlačovací hlava s inertní výstupní šterbinou, zejména pro vysoké výstupní rychlosti polymerních tavenin</b>
(73)	Univerzita Karlova v Praze, Praha 1, Staré Město, CZ	(22)	02.07.2020
(72)	Roh Jaroslav, Hradec Králové, Nový Hradec Králové, CZ	(74)	UTB ve Zlíně, Ing. Dana Kreizlová, nám. T. G. Masaryka 5555, Zlín, 76001
	Štěrba Martin, Hradec Králové, Nový Hradec Králové, CZ		
	Šimůnek Tomáš, Hradec Králové, Nový Hradec Králové, CZ	(51)	<b>B60Q 1/02</b> (2006.01)
	Štěrbová Petra, Hradec Králové, Nový Hradec Králové, CZ		<b>B60Q 1/06</b> (2006.01)
	Karabanovich Galina, Hradec Králové, CZ		<b>F21S 8/10</b> (2006.01)
	Jirkovská Anna, Hradec Králové, Pražské Předměstí, CZ	(11)	309065
	Jirkovský Eduard, Hradec Králové, Pražské Předměstí, CZ	(40)	29.09.2010
	Bavlovič Piskáčková Hana, Hradec Králové, Pražské Předměstí, CZ	(21)	<b>2009-142</b>
	Kubeš Jan, Brno, Nový Lískovec, CZ	(73)	VARROC LIGHTING SYSTEMS, s.r.o., Šenov u Nového Jičína, CZ
	Jansová Hana, Hradec Králové, CZ	(72)	Dejmek Wilfried Ing., Frýdek-Místek, CZ
	Kollárová Petra, Velká Polom, CZ		Lenk Jakub Ing., Kutná Hora - Karlov, CZ
(54)	<b>Použití derivátů sloučeniny ICRF-193 a farmaceutický přípravek k prevenci chronické kumulativní kardiotoxicity způsobené terapií antracyklinovými protinádorovými léčivými</b>		Soukup Lumír, Rybí, CZ
(22)	16.01.2020	(54)	<b>Signální svítidla zrcadlového charakteru</b>
(74)	Rott, Růžička & Guttman a spol., Vyskočilova 1566, Praha 4, Michle, 14000	(22)	05.03.2009
		(74)	HAINZ – Patentová a známková kancelář, JUDr. Ing. Miloslav Hainz, Slunečná 377, Mraťín, 25063
(51)	<b>B01D 5/00</b> (2006.01)		
	<b>B01D 53/04</b> (2006.01)	(51)	<b>C04B 24/28</b> (2006.01)
	<b>E03B 3/28</b> (2006.01)		<b>C04B 16/06</b> (2006.01)
(11)	309074		<b>C04B 14/48</b> (2006.01)
(40)	12.01.2022		<b>C04B 111/20</b> (2006.01)
(21)	<b>2021-284</b>		<b>C04B 111/27</b> (2006.01)
(73)	České vysoké učení technické v Praze, Praha 6, Dejvice, CZ		<b>C04B 111/76</b> (2006.01)
(72)	Matuška Tomáš doc. Ing., Ph.D., Praha 4, Michle, CZ	(11)	309075
(54)	<b>Zařízení pro získávání vody ze vzduchu</b>	(40)	12.01.2022
(22)	04.06.2021	(21)	<b>2021-438</b>
(74)	RNDr. Silvie Dokulilová Ph.D., Bašného 279/51, Brno, Kohoutovice, 62300	(73)	TBG METROSTAV s.r.o., Praha 8, Libeň, CZ
			Metrostav a.s., Praha 8, Libeň, CZ
(51)	<b>B01J 6/00</b> (2006.01)	(72)	Coufal Robert Ing., Ph.D., Otovice, CZ
(11)	309073		Vítek Jan prof. Ing., CSc., Praha 6, Dejvice, CZ
(40)	12.01.2022	(54)	<b>Tixotropní ultravysokohodnotný beton, zejména pro spádované tenkovrstvé sanace mostních betonových konstrukcí, namáhaných vodou, mrazem a chemickými látkami</b>
(21)	<b>2021-175</b>	(22)	20.09.2021
(73)	Sedlecký kaolin a. s., Božičany, CZ	(74)	Ing. Pavel Reichel, Lopatecká 152/14, Praha 4, Podolí, 14700
(72)	Ptíčen František Ing., Praha 8, CZ		
	Zítka Vojtěch Bc., Bsc., Vysoká, CZ	(51)	<b>C07D 295/185</b> (2006.01)
(54)	<b>Způsob získávání plniva nebo ostřiva kalcinací kaolinu a jeho směsí s aditivami, včetně možnosti zahřívání a vypalování dalších nerudných a rudných surovin a produktů ve víceúčelové peci</b>		<b>C07D 409/14</b> (2006.01)
(22)	08.04.2021		<b>A01N 43/60</b> (2006.01)
(74)	Ing. Pavel Reichel, Lopatecká 152/14, Praha 4, Podolí, 14700		<b>A01N 37/32</b> (2006.01)
		(11)	309068
(51)	<b>B29C 48/30</b> (2019.01)	(40)	05.05.2021
	<b>B29C 64/209</b> (2017.01)	(21)	<b>2019-660</b>



- (73) Fakultní nemocnice Hradec Králové, Hradec Králové, Nový Hradec Králové, CZ  
(72) Musílek Kamil doc. PharmDr., Ph.D., Hradec Králové, Nový Hradec Králové, CZ  
Korábečný Jan PharmDr., Ph.D., Hradec Králové, Nový Hradec Králové, CZ  
Psoška Miroslav RNDr., Ph.D., Hradec Králové, Nový Hradec Králové, CZ  
Svobodová Barbora Ing., Hradec Králové, Nový Hradec Králové, CZ  
(54) **Fenoxyacetamidy pro nekovalentní inhibici komáří acetylcholinesterasy a jejich použití**  
(22) 25.10.2019  
(74) HARBER IP s.r.o., Dukelských hrdinů 567/52, Praha 7, Holešovice, 17000
- 
- (51) **C07D 403/06** (2006.01)  
**A61K 31/4155** (2006.01)  
**A61P 35/00** (2006.01)  
**A61P 31/04** (2006.01)  
**A61K 41/00** (2020.01)  
(11) 309070  
(40) 25.08.2021  
(21) **2020-78**  
(73) Univerzita Palackého v Olomouci, Olomouc, CZ  
Kauno Technologijos Universitetas, 44249 Kaunas, LT  
(72) Varvuolyte Gabriele, 53180 Margininku kaimas, Kauno raj., LT  
Malina Lukáš, Šternberk, CZ  
Bieliauskas Aurimas, 46391 Kaunas, LT  
Hošíková Barbora, Prostějov, CZ  
Simerská Helena, Olomouc, Neředín, CZ  
Kolářová Hana, Hněvotín, CZ  
Kleiziene Neringa, 48147 Kaunas, LT  
Strnad Miroslav, Olomouc, Neředín, CZ  
Arbačiauskienė Egle, 44282 Kaunas, LT  
Kryštof Vladimír, Olomouc, CZ  
Šačkus Algirdas, 44326 Kaunas, LT  
Žukauskaite Asta, Olomouc, CZ  
(54) **Pyrazol-indolové konjugáty pro fotodynamickou léčbu rakoviny a bakteriálních infekcí**  
(22) 18.02.2020  
(74) HARBER IP s.r.o., Dukelských hrdinů 567/52, Praha 7, Holešovice, 17000
- 
- (51) **C08F 20/58** (2006.01)  
**C08F 20/60** (2006.01)  
**C08F 220/58** (2006.01)  
**C08F 220/60** (2006.01)  
**A61K 47/58** (2017.01)
- 
- (51) **A61K 31/337** (2006.01)  
(11) 309067  
(40) 28.04.2021  
(21) **2019-649**  
(73) Ústav makromolekulární chemie AV ČR, v.v.i., Praha 6, Břevnov, CZ  
(72) Chytil Petr RNDr., Ph.D., Kladno, Kročehlavy, CZ  
Randárová Eva PharmDr., Ph.D., Středokluky, CZ  
Etrych Tomáš RNDr., Ph.D., DSc., Klíneč, CZ  
(54) **Způsob přípravy polymerních nosičů pro pH-řízené uvolňování léčiv a jejich konjugátů s léčivem**  
(22) 18.10.2019  
(74) HARBER IP s.r.o., Dukelských hrdinů 567/52, Praha 7, Holešovice, 17000
- 
- (51) **C08F 8/34** (2006.01)  
**C08F 12/08** (2006.01)  
**C08L 53/00** (2006.01)  
**C08J 5/20** (2006.01)  
(11) 309072  
(40) 12.01.2022  
(21) **2020-481**  
(73) Ústav makromolekulární chemie AV ČR, v. v. i., Praha 6, Břevnov, CZ  
(72) Žitka Jan Ing., Ph.D., Zájezd, CZ  
Otmar Miroslav RNDr., CSc., Praha 6, Liboc, CZ  
Pientka Zbyněk RNDr., CSc., Praha 4, Šeberov, CZ  
Pavlovec Lukáš Mgr., Zájezd, CZ  
(54) **Způsob přípravy blokového kopolymeru**  
(22) 01.09.2020  
(74) HARBER IP s.r.o., Dukelských hrdinů 567/52, Praha 7, Holešovice, 17000
- 
- (51) **D03C 5/00** (2006.01)  
(11) 309066  
(40) 14.05.2014  
(21) **2011-755**  
(73) Czechoslovak development, družstvo, Slušovice, CZ  
Drda - Agro s.r.o., Slušovice, CZ  
(72) Martinec Josef, Vsetín, CZ  
Kučera Josef Ing., Vsetín, CZ  
Malý Jiří, Vsetín, CZ  
Drda Josef Ing., Neubuz, CZ  
(54) **Prošlupní vačkové zařízení vysokoobrátkových tkacích strojů**  
(22) 21.11.2011  
(74) Kania, Sedlák, Smola, patentová a známková kancelář, Ing. Jiří Malůšek, patentový zástupce, Mendlovo náměstí 907/1a, Brno, Staré Brno, 60300

### Seznam majitelů udělených patentů

(73) Czechoslovak development, družstvo, Slušovice, CZ	(11) 309066	(51) <b>D 03 C 5/00</b>	(2006.01)	(73) TBG METROSTAV s.r.o., Praha 8, Libeň, CZ	(11) 309075	(51) <b>C 04 B 24/28</b>	(2006.01)
České vysoké učení technické v Praze, Praha 6, Dejvice, CZ	309074	<b>B 01 D 5/00</b>	(2006.01)	Univerzita Karlova v Praze, Praha 1, Staré Město, CZ	309069	<b>A 61 K 31/496</b>	(2006.01)
Drda - Agro s.r.o., Slušovice, CZ	309066	<b>D 03 C 5/00</b>	(2006.01)	Univerzita Palackého v Olomouci, Olomouc, CZ	309070	<b>C 07 D 403/06</b>	(2006.01)
Fakultní nemocnice Hradec Králové, Hradec Králové, Nový Hradec Králové, CZ	309068	<b>C 07 D 295/185</b>	(2006.01)	Univerzita Tomáše Bati ve Zlíně, Zlín, CZ	309071	<b>B 29 C 48/30</b>	(2019.01)
Kauno Technologijos Universitetas, 44249 Kaunas, LT	309070	<b>C 07 D 403/06</b>	(2006.01)	Ústav makromolekulární chemie AV ČR, v. v. i., Praha 6, Břevnov, CZ	309072	<b>C 08 F 8/34</b>	(2006.01)
Metrostav a.s., Praha 8, Libeň, CZ	309075	<b>C 04 B 24/28</b>	(2006.01)	Ústav makromolekulární chemie AV ČR, v.v.i., Praha 6, Břevnov, CZ	309067	<b>C 08 F 20/58</b>	(2006.01)
Sedlecký kaolin a. s., Božičany, CZ	309073	<b>B 01 J 6/00</b>	(2006.01)	VARROC LIGHTING SYSTEMS, s.r.o., Šenov u Nového Jičína, CZ	309065	<b>B 60 Q 1/02</b>	(2006.01)

















- (97) **EP 2214607**  
(47) 22.09.2021  
(97) 16.04.2009  
(51) **A61F 7/00** (2006.01)  
**A61F 7/12** (2006.01)  
**A61B 17/12** (2006.01)  
(96) 10.10.2008  
(96) 08838195.9  
(73) Implantica Patent Ltd., 223 70 Lund, SE  
(72) FORSELL, Peter, CH-6300 Zug, CH  
(54) **Systém pro tepelnou léčbu hypertenze, hypotenze či aneurysmu**  
(32) 960715 P, 960716 P, 733 P  
(31) 11.10.2007, 11.10.2007, 29.10.2007  
(33) US, US, US  
(86) PCT/SE2008/000581  
(87) WO 2009/048390  
(74) Traplová Hadr Kubát, advokátní a patentová kancelář, Ing. Jan Kubát, patentový zástupce, Přístavní 24, Praha 7, 17000
- 
- (97) **EP 2593090**  
(47) 13.10.2021  
(97) 19.01.2012  
(51) **A61K 9/20** (2006.01)  
**A61K 9/28** (2006.01)  
**A61K 31/47** (2006.01)  
(96) 18.07.2011  
(96) 11740764.3  
(73) Exelixis, Inc., Alameda, CA 94502, US  
(72) WILSON, Jo Ann, San Francisco CA 94114, US  
(54) **Farmaceutické kompozice modulatorů c-Met**  
(32) 365253 P, 370843 P  
(31) 16.07.2010, 05.08.2010  
(33) US, US  
(86) PCT/US2011/044378  
(87) WO 2012/009722  
(74) FAJNOR IP s.r.o., Pobřežní 249/46, Praha 8, Karlín, 18600
- 
- (97) **EP 2609159**  
(47) 03.11.2021  
(97) 01.03.2012  
(51) **C09C 1/02** (2006.01)  
**C04B 14/28** (2006.01)  
**C04B 20/10** (2006.01)  
**C04B 28/02** (2006.01)  
(96) 23.08.2011  
(96) 11768097.5  
(73) Omya International AG, 4665 Oftringen, CH  
(72) SKOVBY, Michael, 8706 Meilen, CH  
GONNON, Pascal, F-01480 Villeneuve, FR  
(54) **Způsob přípravy cementu, malty, betonových kompozic obsahujících plnivo na bázi uhlíčitanu vápenatého (před) ošetřeného superplastifikátorem**  
(32) 414508 P, 10008803  
(31) 17.11.2010, 24.08.2010  
(33) US, EP  
(86) PCT/IB2011/001927  
(87) WO 2012/025813  
(74) Všeťečka Zelený Švorčík a partneři, advokátní a patentová kancelář, JUDr. Michal Havlík, Hálkova 1406/2, Praha 2, Nové Město, 12000
- 
- (97) **EP 2613426**  
(47) 20.10.2021  
(97) 08.03.2012  
(51) **H02K 1/27** (2006.01)  
**H02K 1/04** (2006.01)  
(96) 29.08.2011  
(96) 11821300.8  
(73) Sumitomo Bakelite Co., Ltd., Shinagawa-ku Tokyo 140-0002, JP  
(72) SASAJIMA, Hideaki, Tokyo 140-0002, JP  
(54) **Upevňovací pryskyřice pro použití v rotoru**  
(32) PCT/JP2010/005406  
(31) 02.09.2010  
(33) JP
- 
- (86) PCT/JP2011/004789  
(87) WO 2012/029278  
(74) Čermák a spol., JUDr. Karel Čermák Ph.D., LL.M., Elišky Peškové 735/15, Praha 5, Smíchov, 15000
- 
- (97) **EP 2668839**  
(47) 01.12.2021  
(97) 04.12.2013  
(51) **A01G 3/00** (2006.01)  
**B02C 18/14** (2006.01)  
**B02C 18/22** (2006.01)  
(96) 31.05.2013  
(96) 13170127.8  
(73) Feltron NV, 8553 Otegem, BE  
(72) Lietaer, Frederic, 8553 Otegem, BE  
(54) **Systém drčení**  
(32) 201200371  
(31) 01.06.2012  
(33) BE  
(74) PatentEnter s.r.o., Koliště 1965/13a, Brno, Černá Pole, 60200
- 
- (97) **EP 2727583**  
(47) 17.11.2021  
(97) 07.05.2014  
(51) **A61K 9/00** (2006.01)  
**A61K 9/107** (2006.01)  
**A61K 9/127** (2006.01)  
**A61K 31/7088** (2006.01)  
**A61K 31/07** (2006.01)  
**A61K 45/06** (2006.01)  
**A61K 9/50** (2006.01)  
**A61K 9/51** (2006.01)  
**A61P 1/16** (2006.01)  
**A61P 1/18** (2006.01)  
**A61P 43/00** (2006.01)  
**A61K 47/69** (2017.01)  
(96) 22.12.2005  
(96) 13189691.2  
(73) NITTO DENKO CORPORATION, Ibaraki-shi, Osaka 567-8680, JP  
(72) Niitsu, Yoshiro, Sapporo-shi Hokkaido, 060-0061, JP  
Kato, Junji, Sapporo-shi Hokkaido, 060-0061, JP  
Sato, Yasushi, Sapporo-shi Hokkaido, 060-0061, JP  
(54) **Léčivový nosič a souprava léčivového nosiče pro inhibování fibrózy**  
(32) 2004382791  
(31) 22.12.2004  
(33) JP  
(74) Všeťečka Zelený Švorčík a partneři, advokátní a patentová kancelář, JUDr. Michal Havlík, Hálkova 1406/2, Praha 2, Nové Město, 12000
- 
- (97) **EP 2745015**  
(47) 06.10.2021  
(97) 21.02.2013  
(51) **F04C 18/12** (2006.01)  
**F04C 23/00** (2006.01)  
(96) 07.08.2012  
(96) 12745685.3  
(73) Leybold GmbH, 50968 Köln, DE  
(72) BIRCH, Peter, Horsham West Sussex, GB  
DREIFERT, Thomas, 50171 Kerpen, DE  
JENTKINS, Robert, West Sussex RH15 8PH, GB  
TUNNA, Clive, West Sussex RH17 5QW, GB  
(54) **Rootsovo čerpadlo**  
(32) 202011104491 U  
(31) 17.08.2011  
(33) DE  
(86) PCT/EP2012/065406  
(87) WO 2013/023954  
(74) Čermák a spol., JUDr. Karel Čermák Ph.D., LL.M., Elišky Peškové 735/15, Praha 5, Smíchov, 15000
- 
- (97) **EP 2814888**  
(47) 06.10.2021  
(97) 22.08.2013  
(51) **D21H 17/63** (2006.01)  
**D21H 17/67** (2006.01)  
**D21H 17/68** (2006.01)

	<i>D21H 19/38</i>	(2006.01)	(86)	PCT/KR2013/001897	
	<i>D21H 19/40</i>	(2006.01)	(87)	WO 2013/133667	
	<i>D21H 21/52</i>	(2006.01)	(74)	PatentEnter s.r.o., Koliště 1965/13a, Brno, Černá Pole, 60200	
	<i>C09C 1/02</i>	(2006.01)			
	<i>C09C 3/04</i>	(2006.01)	(97)	<b>EP 2846044</b>	
	<i>D21H 17/00</i>	(2006.01)	(47)	13.10.2021	
(96)	14.02.2013		(97)	11.03.2015	
(96)	13703833.7		(51)	<b>F04D 19/04</b>	(2006.01)
(73)	Omya International AG, 4665 Oftringen, CH			<b>F04D 29/52</b>	(2006.01)
(72)	BLANCHARD, Pierre, F-01600 Reyrieux, FR			<b>F04D 29/60</b>	(2006.01)
	ELGOYHEN, Jean-Pierre, F-91440 Bures-sur-Yvette, FR			F04D 29/66	(2006.01)
	KARTH, Beat, 3363 Oberoenz, CH			F04D 29/58	(2006.01)
	MÜLLER, Holger, 79618 Rheinfelden, DE		(96)	22.08.2014	
	SPEHN, Jürgen, CH-5745 Safenwil, CH		(96)	14181981.3	
	BRUNNER, Martin, CH-4323 Wallbach, CH		(73)	Pfeiffer Vacuum GmbH, 35614 Aßlar, DE	
	GONNON, Pascal, F-01480 Villeneuve, FR		(72)	Stoll, Tobias, 35644 Hohenahr, DE	
	TINKL, Michael, CH-5073 Gipf-Oberfrick, CH			Schweighöfer, Michael, 35641 Schöffengrund, DE	
(54)	<b>Prášek minerální látky s vysokou dispergační schopností, způsob jeho získání a použití uvedeného prášku minerální látky</b>			Watz, Robert, 35781 Weilburg, DE	
(32)	12156090, 201261601677 P		(54)	<b>Vakuové čerpadlo a uspořádání s vakuovým čerpadlem</b>	
(31)	17.02.2012, 22.02.2012		(32)	102013109637	
(33)	EP, US		(31)	04.09.2013	
(86)	PCT/EP2013/052940		(33)	DE	
(87)	WO 2013/120934		(74)	Čermák a spol., JUDr. Karel Čermák Ph.D., LL.M., Elišky Peškové 735/15, Praha 5, Smichov, 15000	
(74)	Všetečka Zelený Švorčík a partneři, advokátní a patentová kancelář, JUDr. Michal Havlík, Hálkova 1406/2, Praha 2, Nové Město, 12000				
			(97)	<b>EP 2882625</b>	
(97)	<b>EP 2836581</b>		(47)	29.09.2021	
(47)	07.04.2021		(97)	20.02.2014	
(97)	17.10.2013		(51)	<b>B61D 19/02</b>	(2006.01)
(51)	<b>CI1D 3/22</b>	(2006.01)	(96)	09.08.2013	
	<b>A61K 8/73</b>	(2006.01)	(96)	13789151.1	
(96)	15.02.2013		(73)	Knorr-Bremse Gesellschaft mit beschränkter Haftung, 2340 Mödling, AT	
(96)	13706882.1		(72)	JETZINGER, Peter, A-3300 Amstetten, AT	
(73)	CP Kelco U.S., Inc., Atlanta, GA 30339, US			HÖLZL, Gerald, A-3332 Biberbach, AT	
(72)	SWAZEY, John, San Diego, CA 92130, US			WITZELNIG, Thomas, 3353 Biberbach, AT	
	MORRISON, Neil, San Diego, CA 92128, US		(54)	<b>Dveřní křídlo pro vozidlo, především kolejové vozidlo</b>	
	YANG, Zhi-Fa, San Diego, CA 92129, US		(32)	102012107422	
	COMPTON, Jacqueline, San Diego, CA 92101, US		(31)	13.08.2012	
	NOLAN, Tim, Chula Vista, CA 91915, US		(33)	DE	
(54)	<b>Vysoce účinná a vhodná forma mikrovláknité celulózy</b>		(86)	PCT/AT2013/050156	
(32)	201261624086 P		(87)	WO 2014/026211	
(31)	13.04.2012		(74)	Všetečka Zelený Švorčík a partneři, advokátní a patentová kancelář, JUDr. Michal Havlík, Hálkova 1406/2, Praha 2, Nové Město, 12000	
(33)	US				
(86)	PCT/US2013/026355		(97)	<b>EP 2882701</b>	
(87)	WO 2013/154675		(47)	22.09.2021	
(74)	Traplová Hakr Kubát, advokátní a patentová kancelář, Ing. Jan Kubát, patentový zástupce, Přístavní 24, Praha 7, 17000		(97)	13.02.2014	
			(51)	<b>C04B 41/45</b>	(2006.01)
(97)	<b>EP 2838549</b>			<b>C08J 9/35</b>	(2006.01)
(47)	22.09.2021			<b>C08J 9/40</b>	(2006.01)
(97)	12.09.2013			<b>F16L 59/02</b>	(2006.01)
(51)	<b>A61K 47/68</b>	(2017.01)		<b>B01J 13/00</b>	(2006.01)
	<b>A61K 47/60</b>	(2017.01)	(96)	09.08.2013	
	<b>A61K 38/17</b>	(2006.01)	(96)	13753004.4	
	<b>A61K 38/16</b>	(2006.01)	(73)	Aspen Aerogels, Inc., Northborough MA 01532, US	
	<b>A61P 1/16</b>	(2006.01)	(72)	EVANS, Owen R, Chelmsford, Massachusetts 01824, US	
	<b>A61K 38/26</b>	(2006.01)		MELNIKOVA, Irene, Plainville, Massachusetts 02762, US	
	<b>A61P 3/06</b>	(2006.01)	(54)	<b>Segmentovaný gelový kompozit a pevné panely z nich vyrobené</b>	
	<b>A61P 3/10</b>	(2006.01)	(32)	201261682198 P, 201313800551	
(96)	08.03.2013		(31)	10.08.2012, 13.03.2013	
(96)	13757286.3		(33)	US, US	
(73)	Hanmi Science Co., Ltd., Gyeonggi-do 445-813, KR		(86)	PCT/US2013/054289	
(72)	LIM, Se Young, Gunsan-si Jeollabuk-do 573-320, KR		(87)	WO 2014/026088	
	PARK, Sung Hee, Seoul 137-784, KR		(74)	PATENTSERVIS Praha a.s., Na Podkovce 281/10, Praha 4, Podolí, 14700	
	SHIN, Ryoung Ae, Seoul 150-030, KR				
	CHOI, In Young, Yongin-si Gyeonggi-do 448-755, KR		(97)	<b>EP 2968330</b>	
	KWON, Se Chang, Seoul 135-506, KR		(47)	29.09.2021	
(54)	<b>Farmaceutická kompozice pro prevenci nebo léčbu nealkoholového ztučnění jater</b>		(97)	25.09.2014	
(32)	20120024632		(51)	<b>A61K 31/505</b>	(2006.01)
(31)	09.03.2012			<b>A61K 39/395</b>	(2006.01)
(33)	KR			<b>A61K 45/06</b>	(2006.01)
				<b>A61K 31/18</b>	(2006.01)
				<b>A61K 31/194</b>	(2006.01)
				<b>A61K 31/196</b>	(2006.01)
				<b>A61K 31/24</b>	(2006.01)

	<i>A61K 31/255</i>	(2006.01)	(97) <b>EP 2988504</b>	
	<i>A61K 31/27</i>	(2006.01)	(47) 08.12.2021	
	<i>A61K 31/357</i>	(2006.01)	(97) 24.02.2016	
	<i>A61K 31/365</i>	(2006.01)	(51) <b>H04N 19/176</b>	(2014.01)
	<i>A61K 31/402</i>	(2006.01)	<b>H04N 19/70</b>	(2014.01)
	<i>A61K 31/4035</i>	(2006.01)	<b>H04N 19/117</b>	(2014.01)
	<i>A61K 31/415</i>	(2006.01)	<b>H04N 19/157</b>	(2014.01)
	<i>A61K 31/4164</i>	(2006.01)	<b>H04N 19/182</b>	(2014.01)
	<i>A61K 31/426</i>	(2006.01)	<b>H04N 19/82</b>	(2014.01)
	<i>A61K 31/433</i>	(2006.01)	<b>H04N 19/86</b>	(2014.01)
	<i>A61K 31/44</i>	(2006.01)	(96) 19.10.2012	
	<i>A61K 31/495</i>	(2006.01)	(96) 15187686.9	
	<i>A61K 31/5375</i>	(2006.01)	(73) Qualcomm Incorporated, San Diego, CA 92121-1714, US	
	<i>A61K 31/54</i>	(2006.01)	(72) VAN DER AUWERA, Geert, San Diego, CA California 92121, US	
	A61P 29/02	(2006.01)	KARCZEWICZ, Marta, San Diego, CA California 92121, US	
(96) 13.03.2014			WANG, Xianglin, San Diego, CA California 92121, US	
(96) 14770543.8			(54) <b>Intra pulsní kódová modulace (IPCM) a odblokování režimu</b>	
(73) The Scripps Research Institute, La Jolla, CA 92037, US			<b>bezeztrátového kódování pro kódování videa</b>	
(72) SCHULTZ, Peter, G., La Jolla, CA 92037, US			(32) 201161549597 P, 201261605705 P, 201261606277 P, 201261624901 P,	
CHATTERJEE, Arnab, K., San Diego, CA 92129, US			201261641775 P, 201213655009	
ZHU, Shoutian, Pauma Valley, CA 92061, US			(31) 20.10.2011, 01.03.2012, 02.03.2012, 16.04.2012, 02.05.2012, 18.10.2012	
PAYETTE, Joshua, Hollis, NH 03049, US			(33) US, US, US, US, US, US	
YOON, Hongchul, San Diego, CA 92130, US			(74) Všetečka Zelený Švorčík a partneři, advokátní a patentová kancelář, JUDr.	
YANG, Baiyuan, San Diego, CA 92129, US			Michal Havlík, Hálkova 1406/2, Praha 2, Nové Město, 12000	
(54) <b>Sloučeniny a způsoby pro vyvolání chondrogeneze</b>				
(32) 201361794094 P			(97) <b>EP 3005986</b>	
(31) 15.03.2013			(47) 22.09.2021	
(33) US			(97) 13.04.2016	
(86) PCT/US2014/026722			(51) <b>A61F 2/26</b>	(2006.01)
(87) WO 2014/151953			<b>A61F 5/41</b>	(2006.01)
(74) Všetečka Zelený Švorčík a partneři, advokátní a patentová kancelář, JUDr.			<b>A61M 5/42</b>	(2006.01)
Michal Havlík, Hálkova 1406/2, Praha 2, Nové Město, 12000			(96) 09.10.2009	
			(96) 15171219.7	
			(73) MedicalTree Patent Ltd., 223 70 Lund, SE	
			(72) Forsell, Peter, 1897 Bouveret, CH	
			(54) <b>Infuze léků</b>	
			(32) 136892 P	
			(31) 10.10.2008	
			(33) US	
			(74) Traplová Hakr Kubát, advokátní a patentová kancelář, Ing. Jan Kubát,	
			patentový zástupce, Přístavní 24, Praha 7, 17000	
(97) <b>EP 2969345</b>			(97) <b>EP 3018206</b>	
(47) 20.10.2021			(47) 11.08.2021	
(97) 25.09.2014			(97) 11.05.2016	
(51) <b>B23K 7/00</b>	(2006.01)		(51) <b>C12N 15/10</b>	(2006.01)
<b>B23K 7/10</b>	(2006.01)		<b>C12Q 1/68</b>	(2018.01)
<b>B23K 5/00</b>	(2006.01)		<b>C40B 40/06</b>	(2006.01)
<b>B23K 5/22</b>	(2006.01)		<b>C40B 50/06</b>	(2006.01)
<b>G05B 15/02</b>	(2006.01)		(96) 01.12.2006	
<b>G05F 1/625</b>	(2006.01)		(96) 15188924.3	
<b>G05B 19/402</b>	(2006.01)		(73) Nuevolution A/S, 2100 Copenhagen, DK	
(96) 13.03.2014			(72) FRANCH, Thomas, 3070 Snekkersten, DK	
(96) 14767439.4			LUNDORF, Mikkel Dybro, 4000 Roskilde, DK	
(73) THE ESAB GROUP, INC., Florence, South Carolina 29501, US			JAKOBSEN, Søren Nyboe, 2000 Frederiksberg, DK	
(72) MARTIN, Christopher Reed, Florence, South Carolina 29501, US			OLSEN, Eva Kampmann, 2730 Herlev, DK	
(54) <b>Detekování procesního parametru použitím elektrických</b>			ANDERSEN, Anne Lee, 4100 Ringsted, DK	
<b>charakteristik plamene při kyslíko- palivovém tepelném zpracování</b>			HOLTMANN, Anette, 2880 Bagsværd, DK	
(32) 201361786956 P			HANSEN, Anders Holm, 2400 Copenhagen NV, DK	
(31) 15.03.2013			SØRENSEN, Anders Malling, 2860 Søborg, DK	
(33) US			GOLDBECH, Anne, 2500 Valby, DK	
(86) PCT/US2014/025938			DE LEON, Dean, San Francisco, CA 94115, US	
(87) WO 2014/151534			KALDOR, Ditte Kievsmose, 2800 Bagsværd, DK	
(74) Traplová Hakr Kubát, advokátní a patentová kancelář, Ing. Jan Kubát,			SLØK, Frank Abildgaard, 3450 Allerød, DK	
patentový zástupce, Přístavní 24, Praha 7, 17000			HUSEMOEN, Gitte Nystrup, 2500 Valby, DK	
			DOLBERG, Johannes, 1674 Copenhagen V, DK	
(97) <b>EP 2983852</b>			JENSEN, Kim Birkebæk, 2610 Rødovre, DK	
(47) 22.09.2021			PETERSEN, Lene, 2100 Copenhagen Ø, DK	
(97) 16.10.2014			NØRREGAARD-MADSEN, Mads, 3460 Birkerød, DK	
(51) <b>B23C 5/10</b>	(2006.01)		GODSKESEN, Michael Anders, 2950 Vedbæk, DK	
(96) 25.03.2014			GLAD, Sanne Schrøder, 2750 Ballerup, DK	
(96) 14712661.9			NEVE, Søren, 2800 Lyngby, DK	
(73) MAPAL Fabrik für Präzisionswerkzeuge Dr. Kress KG, 73431 Aalen, DE			THISTED, Thomas, 3600 Frederikssund, DK	
(72) KOCH, Achim, 89296 Osterberg, DE			SAMS, Christian Klarner, 3500 Værlose, DK	
HEINISCH, Heiko, 88451 Dettingen/Iller Ortsteil Buchau, DE			FELDING, Jakob, 2920 Charlottenlund, DK	
(54) <b>Frézovací nástroj</b>			KRONBERG, Tine Titilola Akinleminu, 3500 Værlose, DK	
(32) 102013206249, 202014002031 U				
(31) 09.04.2013, 26.02.2014				
(33) DE, DE				
(86) PCT/EP2014/055951				
(87) WO 2014/166731				
(74) Čermák a spol., JUDr. Karel Čermák Ph.D., LL.M., advokát, Elišky				
Peškové 735/15, Praha 5, Smíchov, 15000				

	FRESKGÅRD, Per-Ola, 4153 Reinach, CH		<b>H01J 37/22</b>	(2006.01)
	GOLIAEV, Alex Haahr, 3670 Vekso Sjælland, DK	(96)	08.10.2014	
	PEDERSEN, Henrik, 2880 Bagsvaerd, DK	(96)	14856144.2	
(54)	<b>Způsoby enzymatického kódování pro efektivní syntézy velkých knihoven</b>	(73)	Lawrence Livermore National Security, LLC, Livermore, CA 94550, US	
(32)	200501704, 741490 P	(72)	REED, Bryan W., Livermore, California 94551, US	
(31)	01.12.2005, 02.12.2005	(54)	<b>Systém a způsob pro kompresní skenovací elektronovou mikroskopii</b>	
(33)	DK, US	(32)	201314063319	
(74)	HARBER IP s.r.o., Dukelských hrdinů 567/52, Praha 7, Holešovice, 17000	(31)	25.10.2013	
		(33)	US	
		(86)	PCT/US2014/059644	
		(87)	WO 2015/061037	
		(74)	Všetečka Zelený Švorčík a partneři, advokátní a patentová kancelář, JUDr. Michal Havlík, Hálkova 1406/2, Praha 2, Nové Město, 12000	
(97)	<b>EP 3027066</b>	(97)	<b>EP 3071670</b>	
(47)	14.07.2021	(47)	17.11.2021	
(97)	05.02.2015	(97)	28.05.2015	
(51)	<b>A23L 33/17</b>	(51)	<b>C10G 3/00</b>	(2006.01)
	<b>A23J 1/10</b>		<b>C07C 1/20</b>	(2006.01)
	<b>A23J 3/30</b>		<b>C01B 3/48</b>	(2006.01)
	<b>C08H 1/06</b>		<b>C01B 3/38</b>	(2006.01)
(96)	29.07.2014		<b>C01B 3/34</b>	(2006.01)
(96)	14744571.2		<b>C01B 3/32</b>	(2006.01)
(73)	Tessenderlo Group NV, 1050 Bruxelles, BE		<b>C01B 3/24</b>	(2006.01)
(72)	FILLIÈRES, Romain, F-27200 Vernon, FR		<b>C10G 65/00</b>	(2006.01)
	BLUTEL, Philippe, F-614000 Saint Hilaire le Chatel, FR	(96)	20.11.2014	
(54)	<b>Způsob výroby hydrolyzovaného keratinového materiálu</b>	(96)	14805967.8	
(32)	13178511, 201361881537 P, 14163922	(73)	UPM-Kymmene Corporation, 00100 Helsinki, FI	
(31)	30.07.2013, 24.09.2013, 08.04.2014	(72)	EILOS, Isto, deceased, FI	
(33)	EP, US, EP	(54)	<b>Integrovaný způsob přípravy uhlovodíků</b>	
(86)	PCT/EP2014/066314	(32)	20136163	
(87)	WO 2015/014860	(31)	21.11.2013	
(74)	Macek and Partners, Mgr. Jiří Macek, Sázavská 751/16, Praha 2, Vinohrady, 12000	(33)	FI	
		(86)	PCT/FI2014/050889	
		(87)	WO 2015/075315	
		(74)	PATENTSERVIS Praha a.s., Na Podkovce 281/10, Praha 4, Podolí, 14700	
(97)	<b>EP 3033458</b>	(97)	<b>EP 3084798</b>	
(47)	27.10.2021	(47)	08.12.2021	
(97)	19.02.2015	(97)	25.06.2015	
(51)	<b>E04B 9/02</b>	(51)	<b>H01H 71/24</b>	(2006.01)
	<b>F24F 5/00</b>		<b>18.12.2014</b>	
(96)	18.08.2014		14814893.5	
(96)	14780557.6		Eaton Intelligent Power Limited, Dublin 4, IE	
(73)	Zehnder Group International AG, 5722 Gränichen, CH	(72)	KATZENSTEINER, Matthias, A-1210 Vienna, AT	
(72)	SEXAUER, Gerd, 79341 Kenzingen, DE	(54)	<b>Spínač</b>	
	WESCHLE, Hans-Peter, 77743 Neuried, DE	(32)	102013114663	
(54)	<b>Systém k tepelné aktivaci a připevnění stropních panelů</b>	(31)	20.12.2013	
(32)	14102013	(33)	DE	
(31)	16.08.2013	(86)	PCT/EP2014/078574	
(33)	CH	(87)	WO 2015/091868	
(86)	PCT/IB2014/001545	(74)	PatentEnter s.r.o., Koliště 1965/13a, Brno, Černá Pole, 60200	
(87)	WO 2015/022574			
(74)	PATENTSERVIS Praha a.s., Na Podkovce 281/10, Praha 4, Podolí, 14700			
(97)	<b>EP 3060213</b>	(97)	<b>EP 3085441</b>	
(47)	13.10.2021	(47)	01.09.2021	
(97)	30.04.2015	(97)	26.10.2016	
(51)	<b>A61K 31/439</b>	(51)	<b>B01J 23/85</b>	(2006.01)
	<b>A61K 31/546</b>		<b>B01J 23/881</b>	(2006.01)
	<b>A61P 31/04</b>		<b>B01J 23/888</b>	(2006.01)
(96)	22.10.2014		<b>B01J 37/00</b>	(2006.01)
(96)	14806074.2		<b>B01J 37/04</b>	(2006.01)
(73)	Wockhardt Limited, Aurangabad 431006, IN		<b>B01J 37/20</b>	(2006.01)
(72)	BHAGWAT, Sachin, Aurangabad 431005 MAHARASHTRA, INDIA, IN		<b>C10G 45/08</b>	(2006.01)
	PATEL, Mahesh, Vithalbhaj, Aurangabad 431003 MAHARASHTRA, INDIA, IN		<b>C10G 45/50</b>	(2006.01)
(54)	<b>Farmaceutické kompozice obsahující antibakteriální látky</b>		<b>C10G 45/60</b>	(2006.01)
(32)	3309MU2013		<b>C10G 47/04</b>	(2006.01)
(31)	22.10.2013		<b>C10G 47/02</b>	(2006.01)
(33)	IN		<b>C10G 45/04</b>	(2006.01)
(86)	PCT/IB2014/065522	(96)	25.10.2006	
(87)	WO 2015/059643	(96)	16174587.2	
(74)	Traplová Hakr Kubát, advokátní a patentová kancelář, Ing. Jan Kubát, patentový zástupce, Přístavní 24, Praha 7, 17000	(73)	Albemarle Netherlands B.V., 1818 LH Amersfoort, NL	
		(72)	EIJSBOUTS-SPICKOVA, Sonja, 1030 BE Amsterdam, NL	
(97)	<b>EP 3061118</b>		LELIVELD, Robertus Gerardis, 3514 HT Utrecht, NL	
(47)	29.09.2021		SITTEERS, Johannes Cornelis, 3822 CG Amersfoort, NL	
(97)	30.04.2015		CERFONTAIN, Marinus, Bruce, 1034 WR Amsterdam, NL	
(51)	<b>H01J 37/26</b>		OOGJEN, Bob, Gerardus, 1326 RR Almere, NL	
	<b>H01J 37/28</b>			

(54) **Způsob přípravy tvarovaného objemového katalyzátoru**  
(32) 05110051, 760838 P  
(31) 26.10.2005, 18.01.2006  
(33) EP, US  
(74) Všeťečka Zelený Švorčík a partneři, advokátní a patentová kancelář, JUDr. Otakar Švorčík, Hálkova 1406/2, Praha 2, Nové Město, 12000

(97) **EP 3100035**  
(47) 22.09.2021  
(97) 06.08.2015  
(51) **G01N 23/2251** (2018.01)  
**G01N 23/2255** (2018.01)  
**G01N 21/47** (2006.01)  
**G06T 7/40** (2017.01)  
**G06T 7/174** (2017.01)  
**G06T 7/70** (2017.01)  
**G06T 7/73** (2017.01)  
**G06T 7/00** (2017.01)  
(96) 23.01.2015  
(96) 15700766.7  
(73) Institut National des Sciences Appliquées de Lyon, 69100 Villeurbanne, FR  
Centre National de la Recherche Scientifique (C.N.R.S.), 75016 Paris, FR  
Université Claude Bernard Lyon 1, 69100 Villeurbanne, FR  
(72) LANGLOIS, Cyril, F-69003 Lyon, FR  
(54) **Metoda mapování orientace krystalů ve vzorku z polykrystalického materiálu**  
(32) 1400207  
(31) 28.01.2014  
(33) FR  
(86) PCT/EP2015/051313  
(87) WO 2015/113898  
(74) Všeťečka Zelený Švorčík a partneři, advokátní a patentová kancelář, JUDr. Michal Havlík, Hálkova 1406/2, Praha 2, Nové Město, 12000

(97) **EP 3107500**  
(47) 24.11.2021  
(97) 27.08.2015  
(51) **A61F 2/24** (2006.01)  
(96) 18.02.2015  
(96) 15752088.3  
(73) Edwards Lifesciences Corporation, Irvine, CA 92614, US  
(72) LEVI, Tamir, S., Irvine, CA 92614, US  
(54) **Ohebný rám komisy**  
(32) 201461941123 P  
(31) 18.02.2014  
(33) US  
(86) PCT/US2015/016367  
(87) WO 2015/126933  
(74) Rott, Růžička & Guttman a spol., Vyskočilova 1566, Praha 4, Michle, 14000

(97) **EP 3126477**  
(47) 05.05.2021  
(97) 08.10.2015  
(51) **C11B 1/02** (2006.01)  
**C11B 1/04** (2006.01)  
**C11B 1/06** (2006.01)  
**B01D 17/00** (2006.01)  
**B29B 13/04** (2006.01)  
(96) 31.03.2015  
(96) 15714796.8  
(73) MSM Milling Pty Limited, Manildra, NSW 2565, AU  
(72) HEWITT, Neil James, Carrickfergus County Antrim BT38 9BJ, GB  
NOVAES, Marcio Fernandes, Lisburn County Antrim BT28 2EY, GB  
(54) **Způsob a zařízení k lisování olejnatých semen za účelem získání oleje z nich**  
(32) 201405975  
(31) 02.04.2014  
(33) GB  
(86) PCT/EP2015/057134  
(87) WO 2015/150433  
(74) INPARTNERS GROUP, Ing. Dušan Kendereški, Tuřanka 1519/115a, Brno, Slatina, 62700

(97) **EP 3139965**  
(47) 29.09.2021  
(97) 12.11.2015  
(51) **A61K 38/51** (2006.01)  
**A61K 38/50** (2006.01)  
**A61K 38/49** (2006.01)  
**A61K 38/48** (2006.01)  
**A61K 38/26** (2006.01)  
**A61K 38/20** (2006.01)  
**A61K 38/16** (2006.01)  
**A61K 38/17** (2006.01)  
**A61K 38/45** (2006.01)  
**A61K 47/50** (2017.01)  
**A61K 9/00** (2006.01)  
**C07K 14/54** (2006.01)  
**C07K 16/24** (2006.01)  
**A61P 1/00** (2006.01)  
**A61P 1/12** (2006.01)  
**A61P 17/06** (2006.01)  
**A61P 29/00** (2006.01)  
**A61P 31/04** (2006.01)  
**A61P 37/06** (2006.01)  
(96) 07.05.2015  
(96) 15788688.8  
(73) Applied Molecular Transport Inc., South San Francisco, CA 94080, US  
(72) MRSNY, Randall, J., Los Altos Hills, CA 94022, US  
MAHMOOD, Tahir, Burlingame, CA 94010, US  
(54) **Fúzní molekuly odvozené z cholix toxinu pro orální dodávku biologicky aktivního nákladu**  
(32) 201461990054 P  
(31) 07.05.2014  
(33) US  
(86) PCT/US2015/029795  
(87) WO 2015/171965  
(74) Všeťečka Zelený Švorčík a partneři, advokátní a patentová kancelář, JUDr. Michal Havlík, advokát, Hálkova 1406/2, Praha 2, Nové Město, 12000

(97) **EP 3143302**  
(47) 15.09.2021  
(97) 19.11.2015  
(51) **F16D 65/00** (2006.01)  
**F16D 65/097** (2006.01)  
**F16D 66/02** (2006.01)  
**F16D 69/02** (2006.01)  
(96) 14.05.2015  
(96) 15730264.7  
(73) BREMBO S.p.A., 24035 Curno (BERGAMO), IT  
SAMMARELLI, Laura, I-24035 Curno (BERGAMO), IT  
VAROTTO, Paolo, I-24035 Curno (BERGAMO), IT  
MAESTRINI, Luca, I-24035 Curno (BERGAMO), IT  
(54) **Třecí sestava, brzdový třmen a způsob výroby**  
(32) BG20140015  
(31) 16.05.2014  
(33) IT  
(86) PCT/IB2015/053564  
(87) WO 2015/173768  
(74) Všeťečka Zelený Švorčík a partneři, advokátní a patentová kancelář, JUDr. Michal Havlík, Hálkova 1406/2, Praha 2, Nové Město, 12000

(97) **EP 3144117**  
(47) 03.11.2021  
(97) 22.03.2017  
(51) **B29C 39/00** (2006.01)  
(96) 04.08.2016  
(96) 16182700.1  
(73) Schock GmbH, 94209 Regen, DE  
(72) PATERNOSTER, Rudolf, 94269 Rinnach, DE  
PLEDL, Xaver, 94227 Zwiesel, DE  
(54) **Výrobek odlévaný do formy**  
(32) 102015115769  
(31) 18.09.2015  
(33) DE  
(74) Traplová Hakr Kubát, advokátní a patentová kancelář, Ing. Jan Kubát, patentový zástupce, Přístavní 24, Praha 7, 17000

(97) <b>EP 3147409</b>		(96) 15882373.2
(47) 06.10.2021		(73) BeijingWest Industries Co., Ltd., Beijing 102402, CN
(97) 29.03.2017		(72) SZOSTEK, Tomasz Roman, 30-399 Krakow, PL
(51) <b>E02D 3/026</b>	(2006.01)	BATTEK, Wojciech, 30-399 Krakow, PL
<b>E21C 35/19</b>	(2006.01)	(54) <b>Sestava tekutinového tlumiče mající vícefunkční pouzdro</b>
<b>A01B 13/08</b>	(2006.01)	(32) 201562118789 P, 201514828673
<b>E02F 9/28</b>	(2006.01)	(31) 20.02.2015, 18.08.2015
<b>F16B 19/02</b>	(2006.01)	(33) US, US
<b>F16B 21/12</b>	(2006.01)	(86) PCT/CN2015/087988
(96) 03.08.2011		(87) WO 2016/131234
(96) 16192174.7		(74) PATENTSERVIS Praha a.s., Na Podkovce 281/10, Praha 4, Podolí, 14700
(73) Hensley Industries, Inc., Dallas, TX 75229, US		
(72) CAMPOMANES, Patrick, Coppell, TX Texas 75019, US		
(72) DIAZ, Isai, Arlington, TX Texas 4114, US		
(54) <b>Zemní zabírací zařízení, zejména pro koreček rypadla</b>		(97) <b>EP 3156470</b>
(32) 380776 P, 201113156495		(47) 06.10.2021
(31) 08.09.2010, 09.06.2011		(97) 17.12.2015
(33) US, US		(51) <b>C09K 3/32</b>
(74) Všeťečka Zelený Švorčík a partneři, advokátní a patentová kancelář, JUDr. Michal Havlík, Hálkova 1406/2, Praha 2, Nové Město, 12000		(2006.01)
		<b>C02F 1/56</b>
		(2006.01)
		<b>E02B 15/04</b>
		(2006.01)
		<b>C02F 101/32</b>
		(2006.01)
		<b>C02F 1/28</b>
		(2006.01)
		<b>C02F 1/40</b>
		(2006.01)
		(96) 09.06.2015
(97) <b>EP 3148529</b>		(96) 15807355.1
(47) 20.10.2021		(73) BIOMICROGELS UK LIMITED, Oxford, OX1 4HL, GB
(97) 03.12.2015		(72) ELAGIN, Andrey Aleksandrovich, Ekaterinburg 620142, RU
(51) <b>A61K 31/395</b>	(2006.01)	MIRONOV, Maksim Anatolevich, Ekaterinburg 620102, RU
<b>A61K 31/4184</b>	(2006.01)	SHULEPOV, Ilya Dmitrievich, Ekaterinburg 620109, RU
<b>A61K 31/502</b>	(2006.01)	(54) <b>Přípravek pro sbírání ropy nebo ropných derivátů z povrchu vody a způsoby jeho využití (varianty)</b>
<b>A61K 31/55</b>	(2006.01)	(32) 2014124090
<b>A61P 35/00</b>	(2006.01)	(31) 11.06.2014
<b>A61P 35/04</b>	(2006.01)	(33) RU
(96) 26.03.2015		(86) PCT/RU2015/000358
(96) 15715192.9		(87) WO 2015/190951
(73) Euro-Celtique S.A., 2350 Luxembourg, LU		(74) ŽOVICOVÁ & ŽOVIC IP, s.r.o., Záhradnícka 36, Bratislava, 82108
(72) MEHRLING, Thomas, 4052 Basel, CH		
(72) FESTUCCIA, Claudio, 67100 L'Aquila, IT		
(54) <b>Sloučenina pro léčbu rakoviny mozku</b>		(97) <b>EP 3200748</b>
(32) 201409471		(47) 27.10.2021
(31) 28.05.2014		(97) 07.04.2016
(33) GB		(51) <b>A61K 9/00</b>
(86) PCT/EP2015/056667		(2006.01)
(87) WO 2015/180865		<b>A61K 9/06</b>
(74) ZIVKO MIJATOVIC & PARTNERS s.r.o., Jugoslávských partyzánů 639/26, Praha 6, Bubeneč, 16000		(2006.01)
		<b>A61K 9/14</b>
		(2006.01)
		<b>A61K 9/16</b>
		(2006.01)
		<b>A61K 9/70</b>
		(2006.01)
		<b>A61P 31/00</b>
		(2006.01)
		<b>A61P 31/02</b>
		(2006.01)
		<b>A61P 41/00</b>
		(2006.01)
		<b>A61K 45/06</b>
		(2006.01)
		<b>A61K 31/65</b>
		(2006.01)
		<b>A61P 31/04</b>
		(2006.01)
(97) <b>EP 3150198</b>		(96) 27.09.2015
(47) 22.09.2021		(96) 15846726.6
(97) 05.04.2017		(73) Polypid Ltd., 49170 Petach Tikva, IL
(51) <b>A61K 9/16</b>	(2006.01)	(72) EMANUEL, Noam, 7627512 Rehovot, IL
<b>A61K 9/20</b>	(2006.01)	(54) <b>Kompozice a způsoby pro léčbu a profylaxi infekcí v místě chirurgického zákroku</b>
<b>A61K 9/28</b>	(2006.01)	(32) 201462058809 P
<b>C07D 213/75</b>	(2006.01)	(31) 02.10.2014
<b>C07D 405/12</b>	(2006.01)	(33) US
<b>C07D 405/14</b>	(2006.01)	(86) PCT/IB2015/057409
(96) 07.04.2011		(87) WO 2016/051321
(96) 16185289.2		(74) PatentEnter s.r.o., Koliště 1965/13a, Brno, Černá Pole, 60200
(73) Vertex Pharmaceuticals Incorporated, Boston, MA 02210, US		
(72) VERWIJS, Marinus, Jacobus, Framingham, MA Massachusetts 01701, US		
(72) ALARGOVA, Rossitza, Gueorguieva, Brighton, MA Massachusetts 02135, US		
(72) KAUSHIK, Ritu, Rohit, Watertown, MA Massachusetts 02472, US		
(72) KADIYALA, Irina, Nikolaevna, Newton, MA Massachusetts 02457, US		
(72) YOUNG, Christopher, Ryan, Waltham, MA Massachusetts 02451, US		
(54) <b>Formulace 3-(6-(1-(2,2-difluorbenzo[d][1,3]dioxol-5-yl)cyklopropankarboxamido)-3-methylpyridin-2-yl)benzoové kyseliny</b>		(97) <b>EP 3204737</b>
(32) 321729 P, 321748 P, 366562 P		(47) 20.10.2021
(31) 07.04.2010, 07.04.2010, 22.07.2010		(97) 14.04.2016
(33) US, US, US		(51) <b>G01G 13/24</b>
(74) Všeťečka Zelený Švorčík a partneři, advokátní a patentová kancelář, JUDr. Michal Havlík, Hálkova 1406/2, Praha 2, Nové Město, 12000		(2006.01)
		<b>G01G 11/08</b>
		(2006.01)
		<b>G01G 19/24</b>
		(2006.01)
		(96) 08.09.2015
		(96) 15848382.6
(97) <b>EP 3152455</b>		(73) Ampacet Corporation, Tarrytown, NY 10591, US
(47) 20.10.2021		(72) MARGALIT, Eli, 2015500 Moshav Ya'ad, IL
(97) 25.08.2016		SOSNIK, Dov Bernardo, 4337416 Ranana, IL
(51) <b>F16F 9/36</b>	(2006.01)	(54) <b>Vážíci a přiváděcí systém</b>
<b>F16F 9/58</b>	(2006.01)	(32) 23501614
(96) 25.08.2015		

- (31) 06.10.2014  
(33) IL  
(86) PCT/IL2015/050906  
(87) WO 2016/055994  
(74) Všetěčka Zelený Švorčík a partneři, advokátní a patentová kancelář, JUDr. Michal Havlík, Hálkova 1406/2, Praha 2, Nové Město, 12000
- 
- (97) **EP 3208370**  
(47) 17.11.2021  
(97) 23.08.2017  
(51) **D01H 13/10** (2006.01)  
**B65H 59/00** (2006.01)  
(96) 19.01.2017  
(96) 17152126.3  
(73) Saurer Technologies GmbH & Co. KG, 47804 Krefeld, DE  
(72) HIEPP, Magnus, 87437 Kempten, DE  
PEDE-VOGLER, Walter, 87471 Durach, DE  
THALER, Alexander, 86977 Burggen, DE  
(54) **Zařízení a způsob pro zjišťování průměru nitového balonu vytvořeného procházející nití na pracovním místě nitový balon tvořícího textilního stroje**  
(32) 102016001099  
(31) 02.02.2016  
(33) DE  
(74) Všetěčka Zelený Švorčík a partneři, advokátní a patentová kancelář, JUDr. Otakar Švorčík, Hálkova 1406/2, Praha 2, Nové Město, 12000
- 
- (97) **EP 3225759**  
(47) 01.12.2021  
(97) 04.10.2017  
(51) **E04B 1/00** (2006.01)  
E04B 1/76 (2006.01)  
(96) 15.03.2017  
(96) 17160994.4  
(73) SCHÖCK BAUTEILE GmbH, 76534 Baden-Baden, DE  
(54) **Spojovací stavební díl pro tepelné oddělení vertikálně spojitelných částí budovy**  
(32) 102016106032  
(31) 01.04.2016  
(33) DE  
(74) Všetěčka Zelený Švorčík a partneři, advokátní a patentová kancelář, JUDr. Michal Havlík, Hálkova 1406/2, Praha 2, Nové Město, 12000
- 
- (97) **EP 3233066**  
(47) 10.11.2021  
(97) 23.06.2016  
(51) **A61K 9/50** (2006.01)  
**A61K 9/20** (2006.01)  
**A61K 9/24** (2006.01)  
**A61K 9/28** (2006.01)  
**A61K 9/48** (2006.01)  
**A61K 9/14** (2006.01)  
**A61K 9/70** (2006.01)  
**A61K 31/365** (2006.01)  
**A61K 31/7008** (2006.01)  
**A61K 31/702** (2006.01)  
(96) 17.12.2015  
(96) 15813822.2  
(73) Empros Pharma AB, 114 38 Stockholm, SE  
(72) ALDERBORN, Göran, 756 55 Uppsala, SE  
FORSLUND, Anders, 756 53 Uppsala, SE  
HOLMBÄCK, Ulf, 756 47 Uppsala, SE  
LENNERNÄS, Hans, 756 52 Uppsala, SE  
GRUDÉN, Jan Stefan Persson, 752 60 Uppsala, SE  
(54) **Kompozice orlistatu a akarbózy s modifikovaným uvolňováním pro léčbu obezity a souvisejících metabolických poruch**  
(32) 14198468  
(31) 17.12.2014  
(33) EP  
(86) PCT/EP2015/080265  
(87) WO 2016/097170  
(74) Všetěčka Zelený Švorčík a partneři, advokátní a patentová kancelář, JUDr. Michal Havlík, Hálkova 1406/2, Praha 2, Nové Město, 12000
- 
- (97) **EP 3233921**  
(47) 29.09.2021
- (97) 23.06.2016  
(51) **C07K 16/36** (2006.01)  
**C12N 1/15** (2006.01)  
**C12N 1/19** (2006.01)  
**C12N 1/21** (2006.01)  
**C12N 5/10** (2006.01)  
**C12N 15/02** (2006.01)  
**C12P 21/08** (2006.01)  
(96) 18.12.2015  
(96) 15869565.0  
(73) Chugai Seiyaku Kabushiki Kaisha, Kita-ku Tokyo 115-8543, JP  
(72) RUIKE, Yoshinao, Synapse 138623, SG  
SAMPEI, Zenjiro, Synapse 138623, SG  
(54) **Protilátky proti C5 a způsoby použití**  
(32) 2014257647  
(31) 19.12.2014  
(33) JP  
(86) PCT/JP2015/006321  
(87) WO 2016/098356  
(74) Čermák a spol., JUDr. Karel Čermák Ph.D., LL.M., Elišky Peškové 735/15, Praha 5, Smíchov, 15000
- 
- (97) **EP 3234152**  
(47) 15.09.2021  
(97) 23.06.2016  
(51) **C12N 15/80** (2006.01)  
**C12N 9/22** (2006.01)  
(96) 16.12.2015  
(96) 15823268.6  
(73) Danisco US Inc., Palo Alto, California 94304, US  
GE, Jing, Palo Alto, California 94304, US  
GU, Xiaogang, Palo Alto, California 94304, US  
MADRID, Susan Mampusti, Palo Alto, California 94304, US  
SONG, Danfeng, Palo Alto, California 94304, US  
SONG, Mingmin, Palo Alto, California 94304, US  
WARD, Michael, Palo Alto, California 94304, US  
(54) **Systémy modifikací fungálních genomů a způsob použití**  
(32) PCT/CN2014/093914, PCT/CN2014/093916, PCT/CN2014/093918  
(31) 16.12.2014, 16.12.2014, 16.12.2014  
(33) CN, CN, CN  
(86) PCT/US2015/066195  
(87) WO 2016/100571  
(74) ZIVKO MIJATOVIC & PARTNERS s.r.o., Jugoslávských partyzánů 639/26, Praha 6, Bubeneč, 16000
- 
- (97) **EP 3234468**  
(47) 15.09.2021  
(97) 23.06.2016  
(51) **F23R 3/48** (2006.01)  
**F23R 3/60** (2006.01)  
(96) 30.11.2015  
(96) 15801860.6  
(73) Nuovo Pignone S.r.l., 50127 Florence, IT  
(72) JANGID, Biharilal, Bangalore Karnataka 560066, IN  
(54) **Spalovací zařízení s ohebnou podpěrnou vložkou a způsob její montáže**  
(32) FI20140293  
(31) 15.12.2014  
(33) IT  
(86) PCT/EP2015/078086  
(87) WO 2016/096388  
(74) FISCHER IP s.r.o., Na hrobci 294/5, Praha 2, Nové Město, 12800
- 
- (97) **EP 3240538**  
(47) 29.09.2021  
(97) 28.09.2017  
(51) **A61K 31/496** (2006.01)  
**A61P 25/28** (2006.01)  
(96) 24.03.2017  
(96) 17712175.3  
(73) AB Science, 75008 Paris, FR  
(72) MOUSSY, Alain, 75006 Paris, FR  
KINET, Jean-Pierre, Lexington, Massachusetts 02420, FR  
MANSFIELD, Colin, 69130 Écully, FR  
(54) **Použití masitinibu k léčbě subpopulace pacientů s amyotrofií a laterální sklerózou**

(32) 16162490  
(31) 25.03.2016  
(33) EP  
(86) PCT/EP2017/057134  
(87) WO 2017/162884  
(74) ŽOVICOVÁ & ŽOVIC IP, s.r.o., Záhradnícka 36, Bratislava, 82108

(97) **EP 3245225**  
(47) 22.09.2021  
(97) 21.07.2016  
(51) **C07K 16/18** (2006.01)  
**C07K 16/30** (2006.01)  
**C12P 19/14** (2006.01)  
**A61P 35/00** (2006.01)

(96) 13.07.2015  
(96) 15878250.8  
(73) Academia Sinica, Nankang, Taipei 115, TW  
(72) WONG, Chi-Huey, Rancho Santa Fe, CA 92067, US  
HSU, Tsui-Ling, Taipei 11529, TW  
LOU, Yi-Wei, Taipei City 115, TW  
LIN, Chih-Wei, Keelung City 204, TW  
YEH, Shih-Chi, Nankang Taipei 115, TW  
WU, Chung-Yi, New Taipei City 221, TW  
WU, Han-Chung, Taipei City 105, TW

(54) **Kompozice a způsoby léčby a detekce rakovin**

(32) 201514599174, PCT/US2015/011748, 201514723297,  
PCT/US2015/032745  
(31) 16.01.2015, 16.01.2015, 27.05.2015, 27.05.2015  
(33) US, US, US, US  
(86) PCT/US2015/040199  
(87) WO 2016/114819  
(74) A. Holas & partner, Patentová a známková kancelář, Ing. Mgr. Hana Holasová, Křižová 105/4, Brno, Staré Brno, 60300

(97) **EP 3246018**  
(47) 03.11.2021  
(97) 22.11.2017  
(51) **A61K 9/08** (2006.01)  
**A61K 38/095** (2019.01)  
**A61K 38/12** (2006.01)  
**A61K 47/12** (2006.01)  
**A61K 47/18** (2017.01)  
**A61K 47/20** (2006.01)  
**A61P 15/04** (2006.01)

(96) 29.09.2011  
(96) 17169301.3  
(73) Ferring B.V., 2132 JX Hoofddorp, NL  
(72) NILSSON, Anders, 22650 Lund, SE  
MALM, Mattias, DK-2300 Copenhagen S, DK  
WISNIEWSKI, Kazimierz, San Diego, CA California CA 92127, US  
SIEKMANN, Britta, 23433 Lomma, SE  
(54) **Farmaceutická kompozice karbetocinu**  
(32) 10251690  
(31) 30.09.2010  
(33) EP  
(74) Traplová Hadr Kubát, advokátní a patentová kancelář, Ing. Jan Kubát, patentový zástupce, Přístavní 24, Praha 7, 17000

(97) **EP 3250230**  
(47) 10.11.2021  
(97) 04.08.2016  
(51) **A61K 38/06** (2006.01)  
**A61K 38/07** (2006.01)  
**A61K 38/00** (2006.01)  
**C07K 2/00** (2006.01)  
**C07K 4/00** (2006.01)  
**C07K 5/00** (2006.01)  
**C07K 7/00** (2006.01)

(96) 28.01.2016  
(96) 16744125.2  
(73) RA Pharmaceuticals, Inc., Cambridge, MA 02140, US  
(72) HOARTY, Michelle, Denise, Billerica, MA 01821, US  
DHAMNASKAR, Ketki, Ashok, Cambridge, MA 02139, US  
ELBAUM, Daniel, Newton, MA 02462, US  
JOSEPHSON, Kristopher, San Carlos, CA 94070, US  
LARSON, Kelley, Cronin, Quincy, MA 02169, US

MA, Zhong, Lexington, MA 02421, US  
NIMS, Nathan, Ezekiel, Winchester, MA 01890, US  
RICARDO, Alonso, Cambridge, MA 02140, US  
SEYB, Kathleen, South Boston, MA 02127, US  
TANG, Guo-Qing, Acton, MA 01720, US  
TRECO, Douglas, A., Arlington, MA 02476, US  
WANG, Zhaolin, Wellesley, MA 02481, US  
YE, Ping, Lexington, MA 02421, US  
ZHENG, Hong, New York, New York 10003, US  
PERLMUTTER, Sarah, Jacqueline, Medford, MA 02155, US

(54) **MODULACE AKTIVITY KOMPLEMENTU**

(32) 201562108772 P, PCT/US2015/035473, 201562185298 P  
(31) 28.01.2015, 12.06.2015, 26.06.2015  
(33) US, US, US  
(86) PCT/US2016/015412  
(87) WO 2016/123371

(74) Všeťka Zelený Švorčík a partneři, advokátní a patentová kancelář, JUDr. Michal Havlík, Hálkova 1406/2, Praha 2, Nové Město, 12000

(97) **EP 3267886**

(47) 10.11.2021

(97) 15.09.2016

(51) **A61B 5/11** (2006.01)

**A61B 5/00** (2006.01)

**A61B 5/024** (2006.01)

(96) 26.02.2016

(96) 16710482.7

(73) Precordior Oy, 20100 Turku, FI

(72) KOIVISTO, Tero, 20320 Turku, FI

VALTONEN, Tuomas, 20540 Turku, FI

PÄNKÄÄLÄ, Mikko, 21200 Raisio, FI

HURNANEN, Tero, 25500 Perniö, FI

KUUSELA, Tom, 20360 Turku, FI

(54) **Zařízení a způsob pro vytváření informací indikujících srdeční poruchy**

(32) 20155160

(31) 11.03.2015

(33) FI

(86) PCT/FI2016/050121

(87) WO 2016/142575

(74) PATENTSERVIS Praha a.s., Na Podkovce 281/10, Praha 4, Podolí, 14700

(97) **EP 3277270**

(47) 27.10.2021

(97) 06.10.2016

(51) **A61K 31/16** (2006.01)

**A61P 7/06** (2006.01)

**C07D 213/16** (2006.01)

**A61K 9/20** (2006.01)

**A61K 9/28** (2006.01)

**A61K 31/4418** (2006.01)

**C07D 213/81** (2006.01)

(96) 31.03.2016

(96) 16774184.2

(73) Akebia Therapeutics, Inc., Cambridge, MA 02142, US

(72) SMITH, Alexander, Apex, NC 27539, US

CHANDORKAR, Gurudatt Ajay, Waltham, MA 02452, US

ETTE, Ene Ipong, Framingham, MA 01760, US

MARONI, Bradley John, Boston, MA 02115, US

HARTMAN, Charlotte Suzanne, Carmel, IN 46032, US

FARZANEH-FAR, Ramin, Brookline, MA 02445, US

INRIG, Julia Kern, Yorba Linda, CA 92887, US

(54) **Kompozice a způsoby léčení anémie**

(32) 201562141420 P, 201562270168 P

(31) 01.04.2015, 21.12.2015

(33) US, US

(86) PCT/US2016/025235

(87) WO 2016/161094

(74) Všeťka Zelený Švorčík a partneři, advokátní a patentová kancelář, JUDr. Michal Havlík, Hálkova 1406/2, Praha 2, Nové Město, 12000

(97) **EP 3281275**

(47) 13.10.2021

(97) 13.10.2016

(51) **H02J 50/00** (2016.01)

**H02J 50/10** (2016.01)



	<b>H02J 50/90</b>	(2016.01)	(97)	<b>EP 3290428</b>	
	<b>H01F 38/14</b>	(2006.01)	(47)	13.10.2021	
	<b>B60L 53/34</b>	(2019.01)	(97)	07.03.2018	
	<b>B60L 53/126</b>	(2019.01)	(51)	<b>C07H 19/10</b>	(2006.01)
(96)	08.04.2016			<b>C07H 19/24</b>	(2006.01)
(96)	16715848.4			<b>C07H 19/207</b>	(2006.01)
(73)	Weidmüller Interface GmbH & Co. KG, 32758 Detmold, DE			<b>C07H 19/20</b>	(2006.01)
(72)	STEINMETZ, Andreas, 32760 Detmold, DE			<b>C07H 19/06</b>	(2006.01)
	GRÜNBERG, Olaf, 32825 Blomberg, DE			<b>C07H 19/052</b>	(2006.01)
(54)	<b>Zařízení pro bezkontaktní indukční přenos energie a způsob provozování takového zařízení</b>			<b>A61K 31/7072</b>	(2006.01)
(32)	102015105359, 102015113723			<b>A61P 31/14</b>	(2006.01)
(31)	09.04.2015, 19.08.2015			<b>C07H 19/044</b>	(2006.01)
(33)	DE, DE			<b>C07F 9/22</b>	(2006.01)
(86)	PCT/EP2016/057826			<b>C07H 19/04</b>	(2006.01)
(87)	WO 2016/162520			<b>A61K 31/664</b>	(2006.01)
(74)	Všetečka Zelený Švorčík a partneři, advokátní a patentová kancelář, JUDr. Otakar Švorčík, Hálkova 1406/2, Praha 2, Nové Město, 12000			<b>A61K 31/716</b>	(2006.01)
				<b>C07F 7/18</b>	(2006.01)
				<b>C07F 9/6558</b>	(2006.01)
				<b>C07F 9/24</b>	(2006.01)
				<b>C07F 9/655</b>	(2006.01)
				<b>C07F 9/6561</b>	(2006.01)
				<b>A61P 31/00</b>	(2006.01)
(97)	<b>EP 3282164</b>		(96)	31.03.2011	
(47)	06.10.2021		(96)	17172585.6	
(97)	14.02.2018		(73)	Gilead Pharmasset LLC, Foster City, CA 94404, US	
(51)	<b>F16L 59/14</b>	(2006.01)	(72)	Ross, Bruce S, El Granada, CA California 94018, US	
	<b>F16L 9/18</b>	(2006.01)		Sofia, Michael Joseph, Doylestown, PA Pennsylvania 18902, US	
	<b>F16L 23/08</b>	(2006.01)		Pamulapati, Ganapati Reddy, San Ramon, CA California 94582, US	
	<b>F16L 23/16</b>	(2006.01)		Rachakonda, Suguna, Twinsburg, OH Ohio 44087, US	
	<b>F24F 13/02</b>	(2006.01)		Zhang, Hai-Ren, San Jose, CA California 95129, US	
	<b>F16L 25/08</b>	(2006.01)		Chun, Byoung-Kwon, Robbinsville, NJ New Jersey 08691, US	
(96)	08.08.2017			Wang, Peiyuan, Totowa, NJ New Jersey 07512, US	
(96)	17185246.0			(54) <b>Tableta obsahující krystalický (S)-isopropyl-2-(((S)-((2R,3R,4R,5R)-5-(2,4-dioxo-3,4-dihydropyrimidin-1(2H)-yl)-4-fluor-3-hydroxy-4-methyltetrahydrofuran-2-yl)methoxy)(fenoxy)fosforyl)amino)propanoát</b>	
(73)	Etex Building Performance GmbH, 40878 Ratingen, DE			(32) 319513 P, 319548 P, 783680	
(72)	PIONTKOWSKI, Wilfried, 15936 Dahme, DE			(31) 31.03.2010, 31.03.2010, 20.05.2010	
	RAUSER, Sebastian, 40878 Ratingen, DE			(33) US, US, US	
(54)	<b>Potrubní systém</b>			(74) Všetečka Zelený Švorčík a partneři, advokátní a patentová kancelář, JUDr. Michal Havlík, Hálkova 1406/2, Praha 2, Nové Město, 12000	
(32)	202016104450 U				
(31)	12.08.2016				
(33)	DE				
(74)	Čermák a spol., JUDr. Karel Čermák Ph.D., LL.M., Elišky Peškové 735/15, Praha 5, Smíchov, 15000				
(97)	<b>EP 3284666</b>		(97)	<b>EP 3303922</b>	
(47)	20.10.2021		(47)	27.10.2021	
(97)	21.02.2018		(97)	08.12.2016	
(51)	<b>B64C 11/30</b>	(2006.01)	(51)	<b>F23G 7/06</b>	(2006.01)
(96)	17.08.2017			<b>H05B 3/40</b>	(2006.01)
(96)	17186725.2			<b>F23G 5/24</b>	(2006.01)
(73)	Pratt & Whitney Canada Corp., Longueuil, Québec J4G 1A1, CA			<b>F23C 3/00</b>	(2006.01)
(72)	YAKOBOV, Ella, (01BE5) Longueuil, Québec J4G 1A1, CA			<b>F23C 99/00</b>	(2006.01)
	JARVO, James Robert, (01BE5) Longueuil, Québec J4G 1A1, CA			<b>F23G 5/10</b>	(2006.01)
(54)	<b>Přístroj a způsob pro řízení vrtule letounu</b>				
(32)	201615239784				
(31)	17.08.2016				
(33)	US				
(74)	Všetečka Zelený Švorčík a partneři, advokátní a patentová kancelář, JUDr. Michal Havlík, Hálkova 1406/2, Praha 2, Nové Město, 12000				
(97)	<b>EP 3290162</b>		(97)	<b>EP 3314237</b>	
(47)	29.09.2021		(47)	03.11.2021	
(97)	03.11.2016		(97)	29.12.2016	
(51)	<b>B25H 3/02</b>	(2006.01)	(51)	<b>G01B 11/245</b>	(2006.01)
	<b>B25H 3/06</b>	(2006.01)		<b>G01B 11/25</b>	(2006.01)
	<b>B65D 21/02</b>	(2006.01)		<b>G01N 21/00</b>	(2006.01)
(96)	16.03.2016			<b>G01N 1/04</b>	(2006.01)
(96)	16786004.8			C03B 35/14	(2006.01)
(73)	Matrival, S.L., E-46469 Beniparrel (Valencia), ES			C03B 23/023	(2006.01)
(72)	PEÑA VALCÁRCEL, Felipe, 46469 Beniparrell (Valencia), ES			C03B 27/04	(2006.01)
(54)	<b>Víceúčelový kontejner s kolečky</b>			C03B 29/02	(2006.01)
(32)	201530481 U				
(31)	28.04.2015				
(33)	ES				
(86)	PCT/ES2016/070175				
(87)	WO 2016/174285				
(74)	KOREJZOVA LEGAL v.o.s., JUDr. Petra Sauvage de Brantes, Korunní 810/104, Praha 10, Vinohrady, 10100				

- (96) 17.05.2016  
(96) 16814894.8  
(73) Glasstech, Inc., Perrysburg, Ohio 43551, US  
(72) ADDINGTON, Jason C., Sylvania, Ohio 43560, US  
VILD, Michael J., Toledo, Ohio 43606, US  
MORAN, Benjamin L., Perrysburg, Ohio 43551, US  
(54) **Systém a způsob pro získávání informací o třírozměrné ploše, korespondující s tvarovanou skleněnou tabulí**  
(32) 201514752133  
(31) 26.06.2015  
(33) US  
(86) PCT/US2016/032855  
(87) WO 2016/209414  
(74) PATENTSERVIS Praha a.s., Na Podkovce 281/10, Praha 4, Podolí, 14700
- 
- (97) **EP 3316710**  
(47) 17.11.2021  
(97) 05.01.2017  
(51) **A24D 3/04** (2006.01)  
**A24D 1/02** (2006.01)  
(96) 30.06.2016  
(96) 16734631.1  
(73) Philip Morris Products S.A., 2000 Neuchâtel, CH  
(72) KADIRIC, Alen, 2552 Orpund, CH  
(54) **Kuřácký výrobek se zlepšeným uhašením**  
(32) 15174662  
(31) 30.06.2015  
(33) EP  
(86) PCT/EP2016/065402  
(87) WO 2017/001613  
(74) PatentEnter s.r.o., Koliště 1965/13a, Brno, Černá Pole, 60200
- 
- (97) **EP 3317618**  
(47) 01.09.2021  
(97) 12.01.2017  
(51) **G01F 1/66** (2006.01)  
**G01N 29/50** (2006.01)  
**G01N 29/22** (2006.01)  
**G01N 29/032** (2006.01)  
**G01M 3/28** (2006.01)  
**G01M 3/24** (2006.01)  
**G01D 4/00** (2006.01)  
(96) 04.07.2016  
(96) 16733998.5  
(73) Kamstrup A/S, 8660 Skanderborg, DK  
(72) NIELSEN, Søren Tønnes, 8355 Solbjerg, DK  
LAURSEN, Peter Schmidt, 8660 Skanderborg, DK  
SØRENSEN, Jens Lykke, 8330 Beder, DK  
KRISTENSEN, René Gajda, 8362 Hørning, DK  
PETERSEN, Martin Christian Høj, 8543 Hornslet, DK  
(54) **Měřič spotřeby kapaliny se senzorem hluku**  
(32) 15175269, 15175270, 15175271  
(31) 03.07.2015, 03.07.2015, 03.07.2015  
(33) EP, EP, EP  
(86) PCT/EP2016/065697  
(87) WO 2017/005687  
(74) Všecka Zelený Švorčík a partneři, advokátní a patentová kancelář, JUDr. Michal Havlík, Hálkova 1406/2, Praha 2, Nové Město, 12000
- 
- (97) **EP 3326719**  
(47) 06.10.2021  
(97) 30.05.2018  
(51) **B01L 9/00** (2006.01)  
**B01J 19/00** (2006.01)  
**G01N 35/10** (2006.01)  
**B01L 3/00** (2006.01)  
**G01N 33/543** (2006.01)  
**G01N 33/558** (2006.01)  
**G01N 35/04** (2006.01)  
(96) 16.11.2017  
(96) 17202132.1  
(73) Illumina, Inc., San Diego, CA 92122, US  
(72) de Ruyter, Anthony, San Diego, CA California 92122, US  
Kehl, Patrick, San Diego, CA California 92122, US  
McGee, Thomas, San Diego, CA California 92122, US  
(54) **Systém a metoda zabezpečení sestavy průtokových buněk**
- 
- (32) 201615359848, 2017853  
(31) 23.11.2016, 23.11.2016  
(33) US, NL  
(74) FISCHER IP s.r.o., Na hrobcí 294/5, Praha 2, Nové Město, 12800
- 
- (97) **EP 3329895**  
(47) 15.09.2021  
(97) 06.06.2018  
(51) **A61H 7/00** (2006.01)  
**A61H 11/00** (2006.01)  
**A61F 7/00** (2006.01)  
(96) 30.11.2017  
(96) 17204588.2  
(73) Grbic, Margita, 80995 München, DE  
(72) Grbic, Margita, 80995 München, DE  
(54) **Přenosný masážní stroj**  
(32) 202016106680 U  
(31) 30.11.2016  
(33) DE  
(74) PATENTSERVIS Praha a.s., Na Podkovce 281/10, Praha 4, Podolí, 14700
- 
- (97) **EP 3331877**  
(47) 22.09.2021  
(97) 09.02.2017  
(51) **C07D 405/14** (2006.01)  
**C07D 413/14** (2006.01)  
**C07D 403/04** (2006.01)  
**A61K 31/506** (2006.01)  
**A61P 35/00** (2006.01)  
(96) 04.08.2016  
(96) 16753709.1  
(73) Yissum Research Development Company of the Hebrew University of Jerusalem Ltd., 91390 Jerusalem, IL  
(72) BEN NERIAH, Yinon, 9071923 Mevasseret Zion, IL  
BRACHYA, Guy, 9254242 Jerusalem, IL  
BURSTAIN, Ido, 3658600 Moshav Sde-Yaakov, IL  
MINZEL, Waleed, 1693000 Kafr-Kanna, IL  
SNIR-ALKALAY, Irit, 9076901 Mevasseret Zion, IL  
VACCA, Joseph, Telford, Pennsylvania 18969, US  
LI, Dansu, Warrington, Pennsylvania 18976, US  
(54) **Pyrazolový pyrimidinový derivát a jeho použití**  
(32) 201562200846 P, 201562268750 P  
(31) 04.08.2015, 17.12.2015  
(33) US, US  
(86) PCT/IL2016/050852  
(87) WO 2017/021969  
(74) ŽOVICOVÁ & ŽOVIC IP, s.r.o., Záhradnícka 36, Bratislava 82108
- 
- (97) **EP 3341368**  
(47) 06.10.2021  
(97) 02.03.2017  
(51) **C07D 471/04** (2006.01)  
**A61K 31/519** (2006.01)  
**A61K 31/53** (2006.01)  
(96) 25.08.2016  
(96) 16757233.8  
(73) Janssen Pharmaceutica NV, 2340 Beerse, BE  
(72) WU, Tongfei, 2340 Beerse, BE  
BREHMER, Dirk, 2340 Beerse, BE  
BEKE, Lijis, 2340 Beerse, BE  
BOECKX, An, 2340 Beerse, BE  
DIELS, Gaston, Stanislas, Marcella, 2340 Beerse, BE  
GILISSEN, Ronaldus, Arnodus, Hendrika, Joseph, 2340 Beerse, BE  
LAWSON, Edward, Charles, Raritan, New Jersey 08869, US  
PANDE, Vineet, 2340 Beerse, BE  
PARADE, Marcus, Cornelis, Bernardus, Catharina, 2340 Beerse, BE  
SCHEPENS, Wim, Bert, Griet, 2340 Beerse, BE  
THURING, Johannes, Wilhelmus, John, F, 2340 Beerse, BE  
VIELLEVOYE, Marcel, 2340 Beerse, BE  
SUN, Weimei, Raritan, New Jersey 08869, US  
MEERPOEL, Lieven, 2340 Beerse, BE  
(54) **Nové analogy nukleosidů substituované 6-6 bicyklickým aromatickým kruhem pro použití jako inhibitory PRMT5**  
(32) 201562209941 P, 15184011, 201662306233 P  
(31) 26.08.2015, 07.09.2015, 10.03.2016  
(33) US, EP, US

- (86) PCT/EP2016/070097  
(87) WO 2017/032840  
(74) Traplová Hakr Kubát, advokátní a patentová kancelář, Ing. Jan Kubát, patentový zástupce, Přístavní 24, Praha 7, 17000
- 
- (97) **EP 3343269**  
(47) 06.10.2021  
(97) 04.07.2018  
(51) **G02B 27/01** (2006.01)  
(96) 27.11.2017  
(96) 17203821.8  
(73) ALSTOM Transport Technologies, 93400 Saint-Ouen, FR  
(72) MIGLIANICO, Denis, 75009 PARIS, FR  
MOYART, Luc, 59110 LA MADELEINE, FR  
(54) **Způsob optimalizace nastavení zorného pole zobrazovacího zařízení**  
(32) 1662172  
(31) 08.12.2016  
(33) FR  
(74) PATENTSERVIS Praha a.s., Na Podkovce 281/10, Praha 4, Podolí, 14700
- 
- (97) **EP 3347444**  
(47) 29.09.2021  
(97) 16.03.2017  
(51) **A23D 9/00** (2006.01)  
**A23G 1/36** (2006.01)  
**C11C 3/10** (2006.01)  
**C11C 1/08** (2006.01)  
**A21D 13/80** (2017.01)  
**C11B 7/00** (2006.01)  
**A21D 13/00** (2017.01)  
(96) 06.09.2016  
(96) 16760726.6  
(73) Fuji Oil Europe, 9042 Gent, BE  
(72) CLEENEWERCK, Bernard, 8301 Knokke-Heist, BE  
ECHIM, Camelia, 9940 Doornzele (Evergem), BE  
VERBEECK, Sabrina, 9130 Kieldrecht, BE  
VANDERLINDEN, Bart, 9800 Deinze, BE  
(54) **Tukové směsi**  
(32) PCT/EP2015/070330  
(31) 07.09.2015  
(33) EP  
(86) PCT/EP2016/070939  
(87) WO 2017/042149  
(74) Všeťečka Zelený Švorčík a partneři, advokátní a patentová kancelář, JUDr. Michal Havlík, Hálkova 1406/2, Praha 2, Nové Město, 12000
- 
- (97) **EP 3353157**  
(47) 24.11.2021  
(97) 30.03.2017  
(51) **C07D 257/02** (2006.01)  
**D21C 9/10** (2006.01)  
(96) 22.09.2016  
(96) 16849592.7  
(73) Carnegie Mellon University, Pittsburgh, PA 15213, US  
(72) COLLINS, Terrence, James, Pittsburgh, PA 15206, US  
DENARDO, Matthew, Alan, Pittsburgh, PA 15213, US  
WARNER, Genoa, Rose, Pittsburgh, PA 15232, US  
GORDON-WYLIE, Scott, Wallace, Woodstock, VT 05091, US  
ELLIS, William, Chadwick, Bartlesville, OK 74003, US  
YOGESH, Somasundar, Pittsburgh, PA 15213, US  
(54) **Oxidační katalyzátory na bázi makrocyclických sloučenin**  
(32) 201562233070 P  
(31) 25.09.2015  
(33) US  
(86) PCT/US2016/053105  
(87) WO 2017/053564  
(74) Traplová Hakr Kubát, advokátní a patentová kancelář, Ing. Jan Kubát, patentový zástupce, Přístavní 24, Praha 7, 17000
- 
- (97) **EP 3366613**  
(47) 27.10.2021  
(97) 29.08.2018  
(51) **G01G 11/04** (2006.01)  
**B65G 17/12** (2006.01)  
**G01L 5/00** (2006.01)  
(96) 30.01.2018
- 
- (96) 18154215.0  
(73) Skandia Elevator AB, 534 94 Vara, SE  
(72) FISCHER, Max, 84381 Johanniskirchen, DE  
(54) **Váha k zjišťování množství přemisťovaných při přepravě podle točivého momentu korečkového výtahu a způsob přepravování zboží**  
(32) 102017101972, 102017110072, 102017217849  
(31) 01.02.2017, 10.05.2017, 06.10.2017  
(33) DE, DE, DE  
(74) INPARTNERS GROUP, Ing. Dušan Kendereški, Tuřanka 1519/115a, Brno, Slatina, 62700
- 
- (97) **EP 3367828**  
(47) 01.12.2021  
(97) 04.05.2017  
(51) **A24D 1/20** (2020.01)  
**A24F 40/465** (2020.01)  
**A24F 40/20** (2020.01)  
(96) 26.10.2016  
(96) 16798647.0  
(73) Nicoventures Trading Limited, London WC2R 3LA, GB  
(72) BLANDINO, Thomas P, Cottage Grove, Wisconsin 53527, US  
WILKE, Andrew P, Madison, Wisconsin 53704, US  
FRATER, James J, Madison, Wisconsin 53718, US  
(54) **Výrobek pro použití s přístrojem pro zahřívání kuřáckého materiálu**  
(32) 201514927556  
(31) 30.10.2015  
(33) US  
(86) PCT/EP2016/075735  
(87) WO 2017/072145  
(74) Všeťečka Zelený Švorčík a partneři, advokátní a patentová kancelář, JUDr. Michal Havlík, Hálkova 1406/2, Praha 2, Nové Město, 12000
- 
- (97) **EP 3375659**  
(47) 22.09.2021  
(97) 19.09.2018  
(51) **B60N 2/28** (2006.01)  
**B60N 2/68** (2006.01)  
**B60N 2/809** (2018.01)  
**B60N 2/427** (2006.01)  
**B60R 22/26** (2006.01)  
**B60P 3/32** (2006.01)  
(96) 07.02.2018  
(96) 18155437.9  
(73) AGUTI PRODUKTENTWICKLUNG & DESIGN GMBH, 88085 Langenargen, DE  
(72) Hitzfelder, Klaus, 88178 Heimenkirch, DE  
Rogg, Christian, 88142 Wasserburg, DE  
(54) **Zařízení k uspořádání zádržného systému pro osoby ve vozidle**  
(32) 102017105384  
(31) 14.03.2017  
(33) DE  
(74) PATENTSERVIS Praha a.s., Na Podkovce 281/10, Praha 4, Podolí, 14700
- 
- (97) **EP 3378165**  
(47) 21.07.2021  
(97) 26.05.2017  
(51) **H04B 3/58** (2006.01)  
(96) 28.10.2016  
(96) 16865291.5  
(73) Nautitech Mining Systems Pty Limited, Castle Hill, New South Wales 2154, AU  
(72) CARTER, Douglas Raymond Honda, Castle Hill, New South Wales 2154, AU  
(54) **Komunikace po silovém vedení**  
(32) 2015258302  
(31) 20.11.2015  
(33) AU  
(86) PCT/AU2016/051023  
(87) WO 2017/083907  
(74) Všeťečka Zelený Švorčík a partneři, advokátní a patentová kancelář, JUDr. Michal Havlík, Hálkova 1406/2, Praha 2, Nové Město, 12000
- 
- (97) **EP 3385236**  
(47) 13.10.2021  
(97) 08.06.2017  
(51) **C03C 17/34** (2006.01)

(96) <b>G02B 1/115</b> 29.11.2016 16870662.0 AGC Inc., Tokyo 100-8405, JP KAWAHARA, Hiroto, Tokyo 100-8405, JP SUZUKI, Kenichi, Tokyo 100-8405, JP AOMINE, Nobutaka, Tokyo 100-8405, JP	(2015.01)	(51) <b>H01P 1/04</b> <b>H01Q 1/08</b> <b>H01Q 13/02</b>	(2006.01) (2006.01) (2006.01)
(72) (96) (96) (73) (72) (54) (32) (31) (33) (86) (87) (74)		(96) (96) (73) (72) (54) (32) (31) (33) (74)	
<b>Skleněná tabule s antireflexním filmem</b> 2015236620 03.12.2015 JP PCT/JP2016/085428 WO 2017/094725 Čermák a spol., JUDr. Karel Čermák Ph.D., LL.M., Elišky Peškové 735/15, Praha 5, Smíchov, 15000		03.05.2018 18170498.2 RF elements s.r.o., 821 01 Bratislava, SK Taptic, Juraj, Zálesie, Slovakia 90028, SI Marcincák, Martin, Humenné, Slovakia 06601, SI <b>Rychlospojkové sestavy</b> 201715587079 04.05.2017 US Všetečka Zelený Švorčík a partneři, advokátní a patentová kancelář, JUDr. Pavel Zelený, Hálkova 1406/2, Praha 2, Nové Město, 12000	
(97) <b>EP 3385267</b> (47) 29.09.2021 (97) 10.10.2018 (51) <b>C07F 5/02</b> <b>C07F 5/04</b>	(2006.01) (2006.01)	(97) <b>EP 3402790</b> (47) 06.10.2021 (97) 20.07.2017 (51) <b>C07D 401/14</b> <b>A61K 31/437</b> <b>A61K 31/4427</b> <b>C07D 231/12</b> <b>C07D 231/18</b> <b>C07D 231/54</b> <b>C07D 401/12</b> <b>C07D 413/12</b> <b>C07D 471/04</b> <b>C07D 471/12</b> <b>C07D 513/04</b> <b>C07D 213/64</b>	(2006.01) (2006.01) (2006.01) (2006.01) (2006.01) (2006.01) (2006.01) (2006.01) (2006.01) (2006.01) (2006.01) (2006.01) (2006.01)
(96) 24.03.2005 (96) 18172486.5 (73) Millennium Pharmaceuticals, Inc., Cambridge, MA 02139, US (72) Pickersgill, Fraser I., Newton, MA 18940, US Bishop, John, Carlisle Massachusetts 01741, US Lo, Young, Petersburg, VA 23805-9382, US Chui, Fang-Ting, Petersburg, VA 23805-9382, US Kulkarni, Vithalanand R., Petersburg, VA 23805-9382, US		(96) 13.01.2017 (96) 17701785.2 (73) Bristol-Myers Squibb Company, Princeton, NJ 08543, US (72) GLUNZ, Peter W., Pennington New Jersey 08534, US PANDA, Manoranjan, Bangalore Karnataka 560 099, IN SMITH II, Leon M., Pennington New Jersey 08534, US LADZIATA, Vladimir, Pennington New Jersey 08534, US DELUCCA, Indawati, Pennington, NJ 08534, US PINTO, Donald, J., P., Pennington New Jersey 08534, US ORWAT, Michael J., Pennington New Jersey 08534, US DILGER, Andrew K., Pennington New Jersey 08534, US PABBISSETTY, Kumar Balashanmuga, Pennington New Jersey 08534, US YANG, Wu, Pennington New Jersey 08534, US SHAW, Scott A., Pennington New Jersey 08534, US	
(54) <b>Syntéza boronového esteru a kyselých sloučenin</b> (32) 557535 P (31) 30.03.2004 (33) US (74) Traplová Hakr Kubát, advokátní a patentová kancelář, Ing. Jan Kubát, patentový zástupce, Přístavní 24, Praha 7, 17000		(54) <b>Spiroheptanové salicylamidy a jejich analogy jako inhibitory Rho kinázy</b> (32) 201662278122 P (31) 13.01.2016 (33) US (86) PCT/US2017/013323 (87) WO 2017/123860 (74) PATENTSERVIS Praha a.s., Na Podkovce 281/10, Praha 4, Podolí, 14700	
(97) <b>EP 3397249</b> (47) 13.10.2021 (97) 06.07.2017 (51) <b>A61K 9/50</b> <b>A61K 9/28</b> <b>A61K 31/215</b>	(2006.01) (2006.01) (2006.01)	(97) <b>EP 3403877</b> (47) 22.09.2021 (97) 21.11.2018 (51) <b>E04H 15/06</b> <b>E04H 15/20</b> <b>B60P 3/34</b>	(2006.01) (2006.01) (2006.01)
(96) 23.12.2016 (96) 16819268.0 (73) Zaklady Farmaceutyczne Polpharma SA, 83-200 Starogard Gdanski, PL (72) DROZD, Aleksandra, 55-003 Chrzastawa Mala, PL SKOCZEN, Przemyslaw, 83-010 Straszyn, PL CICHOCKI, Marek, 31-416 Krakow, PL		(96) 08.05.2018 (96) 18450003.1 (73) b-turtle GmbH, 1120 Wien, AT (72) Rammer, Gernot, A-1040 Wien, AT (54) <b>Přívěš</b> (32) 2022017 (31) 15.05.2017 (33) AT (74) Kania, Sedlák, Smola, s.r.o., Mendlovo náměstí 907/1a, Brno, Staré Brno, 60300	
(54) <b>Entericky potažený perorální farmaceutický přípravek obsahující dimethyl-fumarát</b> (32) 15460145 (31) 31.12.2015 (33) EP (86) PCT/EP2016/002176 (87) WO 2017/114594 (74) PatentEnter s.r.o., Koliště 1965/13a, Brno, Černá Pole, 60200		(97) <b>EP 3401446</b> (47) 22.09.2021 (97) 14.11.2018 (51) <b>E02F 7/04</b> <b>E02F 9/08</b>	(2006.01) (2006.01)
(96) 11.05.2018 (96) 18171813.1 (73) Idea - Keksi Oy, 80400 Ylämylly, FI (72) Mantsinen, Yrjö Juhani, 80400 Ylämylly, FI (54) <b>Víceúčelový pracovní stroj</b> (32) 20174132 U (31) 12.05.2017 (33) FI (74) Všetečka Zelený Švorčík a partneři, advokátní a patentová kancelář, JUDr. Michal Havlík, Hálkova 1406/2, Praha 2, Nové Město, 12000		(97) <b>EP 3409672</b> (47) 08.12.2021 (97) 03.08.2017 (51) <b>C07D 471/04</b> <b>C07D 487/04</b> <b>A61K 31/437</b>	(2006.01) (2006.01) (2006.01)
(97) <b>EP 3401994</b> (47) 13.10.2021 (97) 14.11.2018			



- (32) UA20161798  
(31) 18.03.2016  
(33) IT  
(86) PCT/EP2017/056342  
(87) WO 2017/158139  
(74) Rott, Růžička & Guttman a spol., Vyskočilova 1566, Praha 4, Michle, 14000
- 
- (97) **EP 3431020**  
(47) 29.09.2021  
(97) 23.01.2019  
(51) **A61B 17/115** (2006.01)  
A61B 17/34 (2006.01)  
A61B 17/11 (2006.01)  
A61B 17/3205 (2006.01)  
(96) 23.08.2012  
(96) 18186582.5  
(73) Touchstone International Medical Science Co., Ltd., Suzhou Jiangsu 215123, CN  
(72) CHEN, Wangdong, Suzhou, Jiangsu 215021, CN  
SUN, Min, Suzhou, Jiangsu 215021, CN  
DING, Shuicheng, Suzhou, Jiangsu 215021, CN  
WANG, Zongshun, Suzhou, Jiangsu 215021, CN  
XU, Wei, Suzhou, Jiangsu 215021, CN  
LIU, Kai, Suzhou, Jiangsu 215021, CN  
(54) **Kruhový stapler**  
(32) 201110243515, 201210291684, 201210291706  
(31) 24.08.2011, 16.08.2012, 16.08.2012  
(33) CN, CN, CN  
(74) Čermák a spol., JUDr. Karel Čermák Ph.D., LL.M., Elišky Peškové 735/15, Praha 5, Smíchov, 15000
- 
- (97) **EP 3433234**  
(47) 27.10.2021  
(97) 28.09.2017  
(51) **C07D 231/12** (2006.01)  
**C07D 233/64** (2006.01)  
**C07D 413/04** (2006.01)  
**C07D 413/06** (2006.01)  
**C07D 413/10** (2006.01)  
**C07D 417/04** (2006.01)  
**C07D 249/06** (2006.01)  
**C07D 249/08** (2006.01)  
**C07D 261/08** (2006.01)  
**C07D 263/32** (2006.01)  
**C07D 271/06** (2006.01)  
**C07D 495/04** (2006.01)  
**C07D 277/26** (2006.01)  
**C07D 285/08** (2006.01)  
**C07D 285/12** (2006.01)  
(96) 20.03.2017  
(96) 17714623.0  
(73) Merck Sharp & Dohme Corp., Rahway, NJ 07065-0907, US  
(72) CROWLEY, Brendan, M., West Point, Pennsylvania 19486, US  
CAMPBELL, Brian, T., West Point, Pennsylvania 19486, US  
DUFFY, Joseph, L., Kenilworth, New Jersey 07033, US  
GRESHOCK, Thomas, J., West Point, Pennsylvania 19486, US  
GUIADEEN, Deodial, G., West Point, Pennsylvania 19486, US  
HARVEY, Andrew John, Paddington, New South Wales QLD4064, AU  
HUFF, Belinda, C., Camden Park, South Australia 5038, AU  
LEAVITT, Kenneth, J., West Point, Pennsylvania 19486, US  
RADA, Vanessa, L., West Point, Pennsylvania 19486, US  
SANDERS, John, M., West Point, Pennsylvania 19486, US  
SHIPE, William, D., West Point, Pennsylvania 19486, US  
SUEN, Linda, M., West Point, Pennsylvania 19486, US  
BELL, Ian, M., West Point, Pennsylvania 19486, US  
(54) **Alosterické modulatory alfa7 nACh receptorů**  
(32) 201662311888 P, 201662369778 P  
(31) 22.03.2016, 02.08.2016  
(33) US, US  
(86) PCT/US2017/023127  
(87) WO 2017/165256  
(74) PATENTSERVIS Praha a.s., Na Podkovce 281/10, Praha 4, Podolí, 14700
- 
- (97) **EP 3434437**  
(47) 29.09.2021
- (97) 30.01.2019  
(51) **B29C 41/14** (2006.01)  
**A41D 19/00** (2006.01)  
**A61B 42/10** (2016.01)  
(96) 22.06.2018  
(96) 18179349.8  
(73) Skinprotect Corporation SDN BHD, 42100 Selangor, MY  
(72) FOO, Khon Pu, 42100 Selangor, MY  
PRABHAKARAN, Kumaresan, 42100 Selangor, MY  
(54) **Rukavice z elastomeru a způsoby jejich výroby**  
(32) 2017902922, 201762536887 P  
(31) 25.07.2017, 25.07.2017  
(33) AU, US  
(74) PatentEnter s.r.o., Koliště 1965/13a, Brno, Černá Pole, 60200
- 
- (97) **EP 3436019**  
(47) 28.07.2021  
(97) 05.10.2017  
(51) **A61K 31/52** (2006.01)  
**A61P 35/00** (2006.01)  
**C07D 473/32** (2006.01)  
**G01N 23/083** (2018.01)  
**G01N 23/20** (2018.01)  
(96) 31.03.2017  
(96) 17776743.1  
(73) Signal Pharmaceuticals, LLC, San Diego, CA 92121, US  
(72) CHEN, Zheng, Westfield NJ 07090, US  
FERNANDEZ, Paul, F., Roseland NJ 07068, US  
GAEBELE, Tracy, L., Green Brook NJ 08812, US  
HUANG, Lianfeng, Basking Ridge NJ 07920, US  
JACKSON, Matthew, J., Watchung NJ 07069, US  
KREILEIN, Matthew, M., Hillsborough NJ 08844, US  
LU, Xiaoling, Whippany NJ 07981, US  
WU, Wenju, Warren NJ 07059, US  
XU, Jean, Warren NJ 07059, US  
(54) **(1s,4s)-4-(2-(((3S,4R)-3-fluortetrahydro-2H-pyran-4-yl)amino)-8-((2,4,6-trichlorfenyl)amino)-9H-purin-9-yl)-1-methylcyklohexan-1-karboxamid a způsoby jejich využití**  
(32) 201662317468 P  
(31) 01.04.2016  
(33) US  
(86) PCT/US2017/025289  
(87) WO 2017/173218  
(74) Všetečka Zelený Švorčík a partneři, advokátní a patentová kancelář, JUDr. Michal Havlík, Hálkova 1406/2, Praha 2, Nové Město, 12000
- 
- (97) **EP 3441389**  
(47) 08.09.2021  
(97) 12.10.2017  
(51) **C07D 413/14** (2006.01)  
**C07D 417/14** (2006.01)  
**C07D 413/04** (2006.01)  
**A61K 31/422** (2006.01)  
**A61K 31/428** (2006.01)  
**A61P 31/20** (2006.01)  
(96) 06.04.2017  
(96) 17778663.9  
(73) Shanghai Zhimeng Biopharma, Inc., Shanghai 201210, CN  
(72) CHEN, Huanming, Pudong, Shanghai 200135, CN  
(54) **Pyrazol-oxazolidinonové sloučeniny s aktivitou proti viru hepatitidy B**  
(32) 201610210422  
(31) 06.04.2016  
(33) CN  
(86) PCT/CN2017/079552  
(87) WO 2017/173999  
(74) PATENTSERVIS Praha a.s., Na Podkovce 281/10, Praha 4, Podolí, 14700
- 
- (97) **EP 3443009**  
(47) 08.09.2021  
(97) 19.10.2017  
(51) **C07K 16/28** (2006.01)  
**A61P 35/00** (2006.01)  
(96) 11.04.2017  
(96) 17717393.7  
(73) Symphogen A/S, 2750 Ballerup, DK  
(72) LINDSTED, Trine, 3520 Farum, DK

- GJETTING, Torben, 4040 Jyllinge, DK  
GALLER, Gunther Roland, 4040 Jyllinge, DK  
GAD, Monika, 3450 Allerød, DK  
GRANDAL, Michael Monrad, 2750 Ballerup, DK  
KOEFOED, Klaus, 2300 Copenhagen S, DK  
KRAGH, Michael, 2200 Copenhagen N, DK  
HORAK, Ivan David, West Orange New Jersey 07052, US  
BOUQUIN, Thomas, 3450 Allerød, DK  
PEDERSEN, Mikkel Wandahl, 3450 Allerød, DK
- (54) **Anti-tím-3 profilátky a prostředky**  
(32) 201662321476 P  
(31) 12.04.2016  
(33) US  
(86) PCT/EP2017/058696  
(87) WO 2017/178493  
(74) Traplová Hakr Kubát, advokátní a patentová kancelář, Ing. Jan Kubát patentový zástupce, Přístavní 24, Praha 7, 17000
- 
- (97) **EP 3443188**  
(47) 22.09.2021  
(97) 31.08.2017  
(51) **E05B 81/54** (2014.01)  
**E05B 17/10** (2006.01)  
**E05B 17/22** (2006.01)  
**B60Q 1/26** (2006.01)  
(96) 24.01.2017  
(96) 17706140.5  
(73) Kiekert AG, 42579 Heiligenhaus, DE  
(72) KUNST, Frank, 59348 Lüdinghausen, DE  
(54) **Zámek motorového vozidla**  
(32) 102016103428  
(31) 26.02.2016  
(33) DE  
(86) PCT/DE2017/100037  
(87) WO 2017/144041  
(74) Rott, Růžička & Guttman a spol., Vyskočilova 1566, Praha 4, Michle, 14000
- 
- (97) **EP 3446021**  
(47) 20.10.2021  
(97) 26.10.2017  
(51) **F16L 59/02** (2006.01)  
**F16L 59/04** (2006.01)  
**F16L 59/10** (2006.01)  
**F16L 59/08** (2006.01)  
(96) 29.03.2017  
(96) 17713040.8  
(73) Rockwool International A/S, 2640 Hedehusene, DK  
(72) REICHINGER, Stephan-Ferdinand, 45359 Essen, DE  
(54) **Způsob výroby úseku izolační trubky pro potrubní sítě a úseky potrubí**  
(32) 16165829  
(31) 18.04.2016  
(33) EP  
(86) PCT/EP2017/057442  
(87) WO 2017/182246  
(74) FISCHER IP s.r.o., Na hrobci 294/5, Praha 2, Nové Město, 12800
- 
- (97) **EP 3447061**  
(47) 24.11.2021  
(97) 27.02.2019  
(51) **C07F 9/6558** (2006.01)  
**A61K 31/675** (2006.01)  
**A61P 35/00** (2006.01)  
**C07F 9/655** (2006.01)  
**A61K 31/7072** (2006.01)  
**A61K 45/06** (2006.01)  
**C07F 9/6584** (2006.01)  
**C07H 19/10** (2006.01)  
**A61P 35/02** (2006.01)  
**A61P 43/00** (2006.01)  
(96) 29.02.2012  
(96) 18178715.1  
(73) NuCana plc, Edinburgh EH12 9DT, GB  
(72) MCGUIGAN, Christopher, Cardiff, CF14 2EH, GB  
BALZARINI, Jan, 3001 Heverlee, BE
- SLUSARCYZK, Magdalena, Cardiff, CF14 1PE, GB  
GONCZY, Blanka, Cardiff, CF24 4JE, GB  
MURZIANI, Paola, Cardiff, CF23 5QU, GB
- (54) **Farmaceutická formulace zahrnující fosforamidátový derivát 5-fluor-2'-deoxyuridinu pro použití při léčbě rakoviny**  
(32) 201103582, 201105660  
(31) 01.03.2011, 01.04.2011  
(33) GB, GB  
(74) ŽOVICOVÁ & ŽOVIC IP, s.r.o., Záhradnícka 36, Bratislava, 82108
- 
- (97) **EP 3448853**  
(47) 17.11.2021  
(97) 02.11.2017  
(51) **C07D 403/12** (2006.01)  
**C07D 417/12** (2006.01)  
**A61K 31/433** (2006.01)  
**A61P 31/10** (2006.01)  
(96) 28.04.2017  
(96) 17720125.8  
(73) Apoglyx AB, 223 81 Lund, SE  
(72) EVENÅS, Johan, 223 81 Lund, SE  
LARSSON, Joakim, 223 81 Lund, SE  
DREISCH, Klaus, 223 81 Lund, SE  
(54) **Sloučeniny k modulování akvaporinů**  
(32) 16167378  
(31) 28.04.2016  
(33) EP  
(86) PCT/EP2017/060148  
(87) WO 2017/186893  
(74) INPARTNERS GROUP, Ing. Dušan Kendereški, Tuřanka 1519/115a, Brno, Slatina, 62700
- 
- (97) **EP 3450717**  
(47) 06.10.2021  
(97) 06.03.2019  
(51) **F01P 5/02** (2006.01)  
**F04D 29/38** (2006.01)  
**F04D 29/66** (2006.01)  
F04D 29/32 (2006.01)  
F01P 5/06 (2006.01)  
(96) 23.08.2018  
(96) 18190530.8  
(73) Brose Fahrzeugteile SE & Co. Kommanditgesellschaft, Würzburg, 97076 Würzburg, DE  
(72) FROH, Christian, 26123 Oldenburg, DE  
MAUß, Michael, 26135 Oldenburg, DE  
(54) **Kolo ventilátoru**  
(32) 102017008292  
(31) 05.09.2017  
(33) DE  
(74) Čermák a spol., JUDr. Karel Čermák Ph.D., LL.M., Elišky Peškové 735/15, Praha 5, Smíchov, 15000
- 
- (97) **EP 3463954**  
(47) 01.12.2021  
(97) 07.12.2017  
(51) **B60J 10/265** (2016.01)  
(96) 11.05.2017  
(96) 17727298.6  
(73) SAINT-GOBAIN GLASS FRANCE, 92400 Courbevoie, FR  
(72) GONNET, Romain, 60610 LACROIX SAINT OUVEN, FR  
MACHIZAUD, Yoann, 13400 AUBAGNE, FR  
(54) **Okno s profilovaným těsněním s lemem a metoda výroby uvedeného okna**  
(32) 1654841  
(31) 30.05.2016  
(33) FR  
(86) PCT/FR2017/051136  
(87) WO 2017/207885  
(74) FISCHER IP s.r.o., Na hrobci 294/5, Praha 2, Nové Město, 12800
- 
- (97) **EP 3464338**  
(47) 21.07.2021  
(97) 14.12.2017  
(51) **C07K 14/52** (2006.01)  
**A61K 47/02** (2006.01)

	<i>A61K 48/00</i>	(2006.01)	(31)	31.01.2014, 22.08.2014, 10.11.2014
	<i>A61K 31/7088</i>	(2006.01)	(33)	JP, JP, JP
	<i>A61K 39/00</i>	(2006.01)	(74)	PATENTSERVIS Praha a.s., Na Podkovce 281/10, Praha 4, Podolí, 14700
	<i>A61K 9/08</i>	(2006.01)		
	<i>A61K 31/7115</i>	(2006.01)	(97)	<b>EP 3471994</b>
	<i>A61K 47/12</i>	(2006.01)	(47)	20.10.2021
	<i>A61P 9/00</i>	(2006.01)	(97)	28.12.2017
	<i>A61P 9/10</i>	(2006.01)	(51)	<i>B60L 53/30</i> (2019.01)
	<i>A61P 9/12</i>	(2006.01)		<i>B60L 53/80</i> (2019.01)
	<i>A61P 11/00</i>	(2006.01)		<i>B60S 5/06</i> (2019.01)
	<i>A61P 13/12</i>	(2006.01)		<i>B66F 9/07</i> (2006.01)
	<i>A61P 17/02</i>	(2006.01)		<i>H02J 7/00</i> (2006.01)
	<i>A61P 43/00</i>	(2006.01)	(96)	21.06.2017
(96)	06.06.2017		(96)	17731877.1
(96)	17734885.1		(73)	Autostore Technology AS, 5578 Nedre Vats, NO
(73)	Modernatx, Inc., Cambridge, MA 02139, US		(72)	HOGNALAND, Ingvar, N-5578 Nedre Vats, NO
(72)	PARINDER, Leif Karlsson, 431 83 Mölndal, SE			AUSTRHEIM, Trond, N-5590 Etna, NO
	FRITSCHÉ DANIELSON, Regina Desirée, 431 83 Mölndal, SE			BEKKEN, Borge, N-5533 Haugesund, NO
	HANSSON, Kenny Mikael, 431 83 Mölndal, SE			FJELDHEIM, Ivar, N-5533 Haugesund, NO
	GAN, Li Ming, 431 83 Mölndal, SE		(54)	<b>Nabíjecí stanice s více zdroji napájení</b>
	CLARKE, Jonathan, 171 65 Stockholm, SE		(32)	20161039
	EGNELL, Ann-Charlotte Eva, 431 83 Mölndal, SE		(31)	21.06.2016
	CHIEN, Kenneth Randall, 171 65 Stockholm, SE		(33)	NO
(54)	<b>Modifikovaná RNA kódující VEGF-A polypeptidy a související formulace a použití</b>		(86)	PCT/EP2017/065165
(32)	201662346979 P, 201662411091 P, 201662432005 P		(87)	WO 2017/220627
(31)	07.06.2016, 21.10.2016, 09.12.2016		(74)	ŽOVICOVÁ & ŽOVIC IP, s.r.o., Záhradnícka 36, Bratislava, 82108
(33)	US, US, US			
(86)	PCT/US2017/036188		(97)	<b>EP 3472153</b>
(87)	WO 2017/214175		(47)	22.09.2021
(74)	Traplová Hakr Kubát, advokátní a patentová kancelář, Ing. Jan Kubát patentový zástupce, Přístavní 24, Praha 7, 17000		(97)	21.12.2017
			(51)	<i>C07D 403/12</i> (2006.01)
				<i>C07D 401/14</i> (2006.01)
				<i>C07D 405/14</i> (2006.01)
				<i>C07D 413/14</i> (2006.01)
				<i>C07D 403/14</i> (2006.01)
				<i>C07D 409/14</i> (2006.01)
				<i>C07D 417/14</i> (2006.01)
				<i>C07D 487/04</i> (2006.01)
				<i>C07D 491/20</i> (2006.01)
				<i>C07D 498/04</i> (2006.01)
				<i>A61K 31/506</i> (2006.01)
				<i>A61K 31/5365</i> (2006.01)
				<i>A61K 31/519</i> (2006.01)
				<i>A61K 31/5377</i> (2006.01)
				<i>A61P 25/00</i> (2006.01)
				<i>A61P 25/16</i> (2006.01)
				<i>A61P 25/28</i> (2006.01)
				<i>A61P 25/14</i> (2006.01)
				<i>A61P 35/00</i> (2006.01)
				<i>A61P 29/00</i> (2006.01)
			(96)	15.06.2017
			(96)	17733306.9
			(73)	Denali Therapeutics Inc., South San Francisco, California 94080, US
			(72)	ESTRADA, Anthony A., South San Francisco, California 94080, US
				FENG, Jianwen A., South San Francisco, California 94080, US
				LYSSIKATOS, Joseph P., South San Francisco, California 94080, US
				SWEENEY, Zachary K., South San Francisco, California 94080, US
				DE VICENTE FIDALGO, Javier, South San Francisco, California 94080, US
(54)	<b>Pyrimidin-2-ylamino-1h-pyrazoly jako LRRK2 inhibitory pro použití při léčení neurodegenerativních poruch</b>			
(32)	201662350876 P, 201662417151 P, 201762476581 P, 201762510711 P			
(31)	16.06.2016, 03.11.2016, 24.03.2017, 24.05.2017			
(33)	US, US, US, US			
(86)	PCT/US2017/037782			
(87)	WO 2017/218843			
(74)	Všetečka Zelený Švorčík a partneři, advokátní a patentová kancelář, JUDr. Michal Havlík, Hálkova 1406/2, Praha 2, Nové Město, 12000			
			(97)	<b>EP 3482760</b>
			(47)	10.11.2021
			(97)	11.01.2018
			(51)	<i>A61K 31/353</i> (2006.01)
				<i>A61K 45/06</i> (2006.01)
				<i>A61P 35/00</i> (2006.01)
				<i>A61P 43/00</i> (2006.01)
(97)	<b>EP 3464361</b>			
(47)	10.11.2021			
(97)	30.11.2017			
(51)	<i>C07K 16/28</i> (2006.01)			
	<i>A61K 39/395</i> (2006.01)			
(96)	26.05.2017			
(96)	17728411.4			
(73)	AbbVie Biotherapeutics Inc., Redwood City, CA 94063, US			
(72)	HOLLENBAUGH, Diane, Mountain View California 94040, US			
	YE, Shiming, Palo Alto California 94306, US			
	COHEN, Diane Sau Mun, San Jose California 95125, US			
(54)	<b>ANTI-CD40 protilátky a jejich použití</b>			
(32)	201662342417 P			
(31)	27.05.2016			
(33)	US			
(86)	PCT/US2017/034681			
(87)	WO 2017/205742			
(74)	PatentEnter s.r.o., Koliště 1965/13a, Brno, Černá Pole, 60200			
(97)	<b>EP 3466976</b>			
(47)	08.09.2021			
(97)	10.04.2019			
(51)	<i>C07K 16/28</i> (2006.01)			
	<i>A61K 31/4745</i> (2006.01)			
	<i>A61K 39/395</i> (2006.01)			
	<i>A61P 35/00</i> (2006.01)			
	<i>C07D 491/052</i> (2006.01)			
(96)	28.01.2015			
(96)	18204861.1			
(73)	Daiichi Sankyo Company, Limited, Tokyo 103-8426, JP			
(72)	Naito, Hiroyuki, Tokyo, Tokyo 140-8710, JP			
	Ogitani, Yusuke, Tokyo, Tokyo 140-8710, JP			
	Masuda, Takeshi, Tokyo, Tokyo 140-8710, JP			
	Nakada, Takashi, Tokyo, Tokyo 140-8710, JP			
	Yoshida, Masao, Tokyo, Tokyo 140-8710, JP			
	Ashida, Shinji, Tokyo, Tokyo 140-8710, JP			
	Morita, Koji, Tokyo, Tokyo 140-8710, JP			
	Miyazaki, Hideki, Tokyo, Tokyo 140-8710, JP			
	Kasuya, Yuji, Tokyo, Tokyo 140-8710, JP			
	Hayakawa, Ichiro, Tokyo, Tokyo 140-8710, JP			
	Abe, Yuki, Tokyo, Tokyo 140-8710, JP			
(54)	<b>Léčivo konjugované na anti-HER2 protilátku</b>			
(32)	2014017777, 2014168944, 2014227886			



(96) 06.07.2017	(97) <b>EP 3509591</b>	
(96) 17824314.3	(47) 17.11.2021	
(73) Ono Pharmaceutical Co., Ltd., Osaka-shi, Osaka 541-8526, JP	(97) 12.04.2018	
(72) YOSHIDA, Takao, Mishima-gun Osaka 618-8585, JP	(51) <b>C07D 491/147</b>	(2006.01)
SHOYAMA, Akiko, Mishima-gun Osaka 618-8585, JP	<b>C07D 491/048</b>	(2006.01)
TAKANNO, Hirotsugu, Mishima-gun Osaka 618-8585, JP	<b>A61K 31/437</b>	(2006.01)
(54) <b>Kombinace obsahující antagonistu EP4 a inhibitor imunitních kontrolních bodů</b>	<b>A61P 19/02</b>	(2006.01)
(32) 201662359504 P	<b>A61K 31/4155</b>	(2006.01)
(31) 07.07.2016	<b>A61K 31/519</b>	(2006.01)
(33) US	(96) 30.09.2017	
(86) PCT/JP2017/024753	(96) 17858944.6	
(87) WO 2018/008711	(73) Highlightl Pharmaceutical (Hainan) Co., Ltd., Hainan, 570000, CN	
(74) ZIVKO MIJATOVIC & PARTNERS s.r.o., Jugoslávských partyzánů 639/26, Praha 6, Bubeneč, 16000	(72) LIANG, Congxin, Palm Beach Gardens, FL 33410, US	
	(54) <b>Nové Jak1-selektivní inhibitory a jejich použití</b>	
	(32) 201662403660 P	
	(31) 03.10.2016	
	(33) US	
	(86) PCT/US2017/054668	
	(87) WO 2018/067422	
	(74) Vsetečka Zelený Švorčík a partneři, advokátní a patentová kancelář, JUDr. Michal Havlík, Hálkova 1406/2, Praha 2, Nové Město, 12000	
(97) <b>EP 3482767</b>		
(47) 06.10.2021		
(97) 15.05.2019		
(51) <b>A61K 38/43</b>	(2006.01)	
<b>A61P 3/06</b>	(2006.01)	
(96) 28.08.2010		
(96) 18199358.5		
(73) Icahn School of Medicine at Mount Sinai, New York, NY 10029, US		
Genzyme Corporation, Cambridge, MA 02142, US		
(72) SCHUCHMAN, Edward H., Haworth, NJ New Jersey 07641, US		
DESNICK, Robert J., New York, NY New York 10128, US		
COX, Gerald F., Needham, MA Massachusetts 02494, US		
ANDREWS, Laura P., Bolton, MA Massachusetts 01740, US		
MURRAY, James M., Shrewsbury, MA Massachusetts 01545, US		
(54) <b>Dávkově eskalační enzymová substituční terapie pro léčení nedostatku kyselé sfingomyelinázy</b>		
(32) 238113 P		
(31) 28.08.2009		
(33) US		
(74) Vsetečka Zelený Švorčík a partneři, advokátní a patentová kancelář, JUDr. Michal Havlík, Hálkova 1406/2, Praha 2, Nové Město, 12000		
(97) <b>EP 3494240</b>		
(47) 29.09.2021		
(97) 08.02.2018		
(51) <b>C22B 26/12</b>	(2006.01)	
<b>C22B 3/12</b>	(2006.01)	
(96) 02.08.2017		
(96) 17836093.9		
(73) Lithium Australia NL, West Perth, Western Australia 6005, AU		
(72) CATOVIC, Enej, Mount Pleasant, Western Australia 6153, AU		
(54) <b>Žiravý digestivní proces</b>		
(32) 2016903041		
(31) 02.08.2016		
(33) AU		
(86) PCT/AU2017/050808		
(87) WO 2018/023159		
(74) Vsetečka Zelený Švorčík a partneři, advokátní a patentová kancelář, JUDr. Michal Havlík, Hálkova 1406/2, Praha 2, Nové Město, 12000		
(97) <b>EP 3498292</b>		
(47) 20.10.2021		
(97) 19.06.2019		
(51) <b>A61K 39/00</b>	(2006.01)	
<b>C07K 16/12</b>	(2006.01)	
<b>C07K 14/21</b>	(2006.01)	
(96) 20.02.2015		
(96) 18211544.4		
(73) GlaxoSmithKline Biologicals SA, 1330 Rixensart, BE		
(72) BLAIS, Normand, 1330 Rixensart, BE		
CASTADO, Cindy, 1330 Rixensart, BE		
CHOMEZ, Patrick, 1330 Rixensart, BE		
DEWERCHIN, Marianne, 1330 Rixensart, BE		
(54) <b>Proteinové konstrukty uspa2 a jejich použití</b>		
(32) 201461943909 P, 201461946932 P, 201461946937 P		
(31) 24.02.2014, 30.03.2014, 03.03.2014		
(33) US, US, US		
(74) KOREJZOVA LEGAL v.o.s., JUDr. Petra Sauvage de Brantes, Korunní 810/104, Praha 10, Vinohrady, 10100		
	(97) <b>EP 3510218</b>	
	(47) 10.11.2021	
	(97) 15.03.2018	
	(51) <b>E05B 81/08</b>	(2014.01)
	<b>E05B 81/16</b>	(2014.01)
	<b>H02K 37/04</b>	(2006.01)
	<b>H02K 37/12</b>	(2006.01)
	<b>H02K 19/10</b>	(2006.01)
	<b>H02K 33/16</b>	(2006.01)
	E05B 47/00	(2006.01)
	H02K 26/00	(2006.01)
	(96) 07.09.2017	
	(96) 17768725.8	
	(73) Brose Schliesssysteme GmbH & Co. KG, 42369 Wuppertal, DE	
	(72) KOTHE, Markus, 42553 Velbert, DE	
	STEFANIC, Josip, 51519 Odenthal, DE	
	(54) <b>Zámek motorového vozidla</b>	
	(32) 202016105005 U	
	(31) 09.09.2016	
	(33) DE	
	(86) PCT/EP2017/072437	
	(87) WO 2018/046585	
	(74) Traplová Hakr Kubát, advokátní a patentová kancelář, Ing. Jan Kubát, patentový zástupce, Přístavní 24, Praha 7, 17000	
	(97) <b>EP 3512974</b>	
	(47) 22.09.2021	
	(97) 11.05.2018	
	(51) <b>C22C 19/05</b>	(2006.01)
	(96) 30.10.2017	
	(96) 17798144.6	
	(73) Siemens Energy Global GmbH & Co. KG, 81739 München, DE	
	(72) HASSELQVIST, Magnus, 61213 Finspång, SE	
	HEINZE, Christoph, 10317 Berlin, DE	
	OTT, Michael, 45470 Mülheim an der Ruhr, DE	
	STÖHR, Britta, 14059 Berlin, DE	
	(54) <b>Superslitina bez titanu, prášek, způsob a součást</b>	
	(32) 102016221470	
	(31) 02.11.2016	
	(33) DE	
	(86) PCT/EP2017/077789	
	(87) WO 2018/083065	
	(74) Čermák a spol., JUDr. Karel Čermák Ph.D., LL.M., Elišky Peškové 735/15, Praha 5, Smíchov, 15000	
	(97) <b>EP 3519155</b>	
	(47) 20.10.2021	
	(97) 05.04.2018	
	(51) <b>B29C 45/76</b>	(2006.01)
	<b>B29C 45/14</b>	(2006.01)
	(96) 27.09.2017	
	(96) 17780672.6	
	(73) Leonhard Kurz Stiftung & Co. KG, 90763 Fürth, DE	
	(72) HAHN, Martin, 91567 Herrieden, DE	

HÖGL, Helmut, 90431 Nürnberg, DE  
STUHLINGER, Christoph, 90530 Wendelstein, DE  
(54) **Způsob zpracování fólie a podávací zařízení**  
(32) 102016118259  
(31) 27.09.2016  
(33) DE  
(86) PCT/EP2017/074453  
(87) WO 2018/060225  
(74) Čermák a spol., JUDr. Karel Čermák Ph.D., LL.M., Elišky Peškové  
735/15, Praha 5, Smíchov, 15000

(97) **EP 3519401**  
(47) 29.09.2021  
(97) 05.04.2018  
(51) **C07D 401/14** (2006.01)  
**C07D 471/14** (2006.01)  
**C07D 498/14** (2006.01)  
**A61K 31/4439** (2006.01)  
**A61P 11/12** (2006.01)  
(96) 29.09.2017  
(96) 17792230.9  
(73) Vertex Pharmaceuticals Incorporated, Boston, MA 02210, US  
(72) ALCACIO, Timothy, Boston, MA 02210, US  
BAEK, Minson, Boston, MA 02210, US  
GROOTENHUIS, Peter, Boston, MA 02210, US  
HADIDA RUAH, Sara, Sabina, Boston, MA 02210, US  
HUGHES, Robert, M., Boston, MA 02210, US  
KESHAVARZ-SHOKRI, Ali, Boston, MA 02210, US  
MCAULEY-AOKI, Rachel, Boston, MA 02210, US  
MCCARTNEY, Jason, Boston, MA 02210, US  
MILLER, Mark, Thomas, Boston, MA 02210, US  
VAN GOOR, Fredrick, Boston, MA 02210, US  
ZHANG, Beili, Boston, MA 02210, US  
ANDERSON, Corey, Boston, MA 02210, US  
CLEVELAND, Thomas, Boston, MA 02210, US  
FRIEMAN, Bryan, A., Boston, MA 02210, US  
KHATUYA, Haripada, Boston, MA 02210, US  
JOSHI, Pramod, Virupax, San Diego, CA 92129, US  
KRENITSKY, Paul, John, Boston, MA 02210, US  
MELILLO, Vito, Boston, MA 02210, US  
PIERRE, Fabrice, Jean Denis, Boston, MA 02210, US  
TERMIN, Andreas, P., Boston, MA 02210, US  
UY, Johnny, Boston, MA 02210, US  
ZHOU, Jinglan, Boston, MA 02210, US  
ABELA, Alexander, Russell, Boston, MA 02210, US  
BUSCH, Brett, Bradley, Boston, MA 02210, US  
PARASELLI, Prasuna, Boston, MA 02210, US  
SIESEL, David, Andrew, Boston, MA 02210, US

(54) **Modulátor transmembránového regulátoru vodivosti cystické fibrózy, farmaceutické kompozice, způsoby léčby a způsob výroby tohoto modulátoru**  
(32) 201662402838 P, 201662410353 P, 201662415409 P, 201662419935 P  
(31) 30.09.2016, 19.10.2016, 31.10.2016, 09.11.2016  
(33) US, US, US, US  
(86) PCT/US2017/054611  
(87) WO 2018/064632  
(74) Všeťečka Zelený Švorčík a partneři, advokátní a patentová kancelář, JUDr. Michal Havlík, Hálkova 1406/2, Praha 2, Nové Město, 12000

(97) **EP 3519407**  
(47) 22.09.2021  
(97) 05.04.2018  
(51) **C07D 409/14** (2006.01)  
**C07C 215/40** (2006.01)  
**A61K 31/506** (2006.01)  
**A61P 3/10** (2006.01)  
(96) 29.09.2017  
(96) 17781347.4  
(73) RECEPTOS LLC, New York, NY 10016, US  
(72) ROBBINS, Andrew, Milton Bridge Lothian EH26 0BE, GB  
GRANT, Craig, Milton Bridge Lothian EH26 0BE, GB  
VIDAL, Ephraim, Summit New Jersey 07901, US  
BAKALE, Roger, Summit New Jersey 07901, US  
TURNBULL, Philip, Summit New Jersey 07901, US  
MOSER, David, Milton Bridge Lothian EH26 0BE, GB  
(54) **Dimethylaminoethanolová sůl modulátoru receptoru GLP-1**

(32) 201662402565 P  
(31) 30.09.2016  
(33) US  
(86) PCT/US2017/054298  
(87) WO 2018/064476  
(74) Všeťečka Zelený Švorčík a partneři, advokátní a patentová kancelář, JUDr. Michal Havlík, Hálkova 1406/2, Praha 2, Nové Město, 12000

(97) **EP 3520013**  
(47) 24.11.2021  
(97) 05.04.2018  
(51) **G06F 21/60** (2013.01)  
**H04L 9/06** (2006.01)  
**H04L 9/32** (2006.01)  
(96) 27.09.2017  
(96) 17784566.6  
(73) International Business Machines Corporation, Armonk, New York 10504, US  
(72) GREINER, Dan, Poughkeepsie, NY 12601-5400, US  
SLEGEL, Timothy, Poughkeepsie, NY 12601-5400, US  
ZOELLIN, Christian, Winchester, Hampshire SO21 2JN, GB  
(54) **Vyplňování pro vytváření zhuštění zprávy**  
(32) 201615281631  
(31) 30.09.2016  
(33) US  
(86) PCT/EP2017/074478  
(87) WO 2018/060236  
(74) Všeťečka Zelený Švorčík a partneři, advokátní a patentová kancelář, JUDr. Michal Havlík, Hálkova 1406/2, Praha 2, Nové Město, 12000

(97) **EP 3525833**  
(47) 22.09.2021  
(97) 19.04.2018  
(51) **A61L 9/12** (2006.01)  
(96) 12.10.2017  
(96) 17859437.0  
(73) Hya-Scent, Inc., San Francisco, California 94116, US  
(72) ZALUDOVA, Helena, San Francisco California 94116, US  
SCHNITZER, Martin, San Francisco California 94112, US  
(54) **Vonná sklenice**  
(32) 201662407410 P  
(31) 12.10.2016  
(33) US  
(86) PCT/US2017/056416  
(87) WO 2018/071725  
(74) Všeťečka Zelený Švorčík a partneři, advokátní a patentová kancelář, JUDr. Michal Havlík, Hálkova 1406/2, Praha 2, Nové Město, 12000

(97) **EP 3528023**  
(47) 10.11.2021  
(97) 21.08.2019  
(51) **G02B 6/44** (2006.01)  
(96) 15.02.2018  
(96) 18020064.4  
(73) ZweiCom-Hauff GmbH, 73494 Rosenberg, DE  
(54) **Spojovací modul s propojovací jednotkou**  
(74) ŽOVICOVÁ & ŽOVIC IP, s.r.o., Záhradnícka 36, Bratislava, 82108

(97) **EP 3529176**  
(47) 22.09.2021  
(97) 26.04.2018  
(51) **B65D 88/60** (2006.01)  
**B60P 1/00** (2006.01)  
**B65G 25/06** (2006.01)  
(96) 20.10.2017  
(96) 17788194.3  
(73) Penners, Christian, 52538 Selfkant, DE  
(72) Penners, Christian, 52538 Selfkant, DE  
(54) **Výměnný přepravník s integrovaným systémem pro nakládku a vykládku, zařízení pro nakládku a/nebo vykládku, způsob pro nakládku, způsob pro vykládku, způsob pro zhotovování**  
(32) 102016012571  
(31) 21.10.2016  
(33) DE

- (86) PCT/EP2017/076901  
(87) WO 2018/073434  
(74) Všeťečka Zelený Švorčík a partneři, advokátní a patentová kancelář, JUDr. Michal Havlík, Hálkova 1406/2, Praha 2, Nové Město, 12000
- 
- (97) **EP 3533523**  
(47) 01.12.2021  
(97) 04.09.2019  
(51) **B05B 12/06** (2006.01)  
**A01M 7/00** (2006.01)  
**B05B 1/08** (2006.01)  
**B05B 1/16** (2006.01)  
(96) 27.02.2019  
(96) 19401011.2  
(73) Amazonen-Werke H. Dreyer SE & Co. KG, 49205 Hasbergen, DE  
(72) Rahe, Florian, 49504 Lotte, DE  
(54) **Sestava trysky pro polní postřikovač**  
(32) 102018104689  
(31) 01.03.2018  
(33) DE  
(74) FISCHER IP s.r.o., Na hrobcí 294/5, Praha 2, Nové Město, 12800
- 
- (97) **EP 3534453**  
(47) 22.09.2021  
(97) 04.09.2019  
(51) **H01M 10/44** (2006.01)  
H01M 10/42 (2006.01)  
H02J 7/00 (2006.01)  
(96) 01.03.2019  
(96) 19160168.1  
(73) Einhell Germany AG, 94405 Landau / Isar, DE  
(72) Dr. Thannhuber, Markus, 94405 Landau, DE  
Dr. Sternad, Michael, 4020 Linz, AT  
(54) **Akumulátorová sestava pro elektrický přístroj, nabíječka pro akumulátorovou sestavu a způsob provozu akumulátorové sestavy**  
(32) 102018104711  
(31) 01.03.2018  
(33) DE  
(74) Rott, Růžička & Guttman a spol., Vyskočilova 1566, Praha 4, Michle, 14000
- 
- (97) **EP 3536324**  
(47) 06.10.2021  
(97) 11.09.2019  
(51) **A61K 31/53** (2006.01)  
(96) 19.11.2015  
(96) 19152036.0  
(73) Takeda Pharmaceutical Company Limited, Osaka-shi, Osaka 541-0045, JP  
(72) HITCHCOCK, Stephan, San Diego, CA 92121, US  
LAM, Betty, San Diego, CA 92121, US  
MONENSCHEN, Holger, San Diego, CA 92121, US  
REICHARD, Holly, San Diego, CA 92121, US  
(54) **4-oxo-3,4-dihydro-1,2,3-benzotriazin jako modulatory GPR139**  
(32) 201462082539 P, 201562184729 P  
(31) 20.11.2014, 25.06.2015  
(33) US, US  
(74) KOREJZOVA LEGAL v.o.s., JUDr. Petra Sauvage de Brantes, Korunní 810/104, Praha 10, Vinohrady, 10100
- 
- (97) **EP 3536965**  
(47) 22.09.2021  
(97) 11.09.2019  
(51) **F04D 19/04** (2006.01)  
**F04D 29/059** (2006.01)  
**F04D 29/66** (2006.01)  
**F04D 27/02** (2006.01)  
(96) 05.03.2018  
(96) 18159918.4  
(73) PFEIFFER VACUUM GMBH, 35614 Asslar, DE  
(72) Wirth, Adrian, 35582 Wetzlar, DE  
Sieben, Daniel, 35435 Wettenberg, DE  
(54) **Vakuové čerpadlo, přičemž nosič valivého ložiska má měnitelnou tuhost a/nebo tlumicí účinek**
- 
- (74) Všeťečka Zelený Švorčík a partneři, advokátní a patentová kancelář, JUDr. Michal Havlík, Hálkova 1406/2, Praha 2, Nové Město, 12000
- 
- (97) **EP 3539961**  
(47) 06.10.2021  
(97) 18.09.2019  
(51) **C07D 471/04** (2006.01)  
**C07D 487/04** (2006.01)  
**C07D 498/04** (2006.01)  
**A61K 31/437** (2006.01)  
**A61P 35/00** (2006.01)  
(96) 27.06.2016  
(96) 19165726.1  
(73) Astrazeneca AB, 151 85 Södertälje, SE  
(72) PIKE, Kurt, Gordon, Cambridge, CB4 0WG, GB  
BARLAAM, Bernard, Christophe, Macclesfield, Cheshire SK10 4TG, GB  
HAWKINS, Janet, Macclesfield, Cheshire SK10 4TG, GB  
DE SAVI, Christopher, Waltham, Massachusetts 02451, US  
VASBINDER, Melissa Marie, Waltham, MA 02451, US  
HIRD, Alexander, Waltham, Massachusetts 02451, US  
LAMB, Michelle, Waltham, Massachusetts 02451, US  
(54) **Deriváty polycyklických amidů jako inhibitory CDK9**  
(32) 201562185852 P  
(31) 29.06.2015  
(33) US  
(74) Traplová Hakr Kubát, advokátní a patentová kancelář, Ing. Jan Kubát, patentový zástupce, Přístavní 24, Praha 7, 17000
- 
- (97) **EP 3555391**  
(47) 10.11.2021  
(97) 21.06.2018  
(51) **E04H 12/18** (2006.01)  
**E04H 1/12** (2006.01)  
**A01M 31/02** (2006.01)  
(96) 18.09.2017  
(96) 17784998.1  
(73) R.I. S.p.A. Modular Building System, 73019 Trepuzzi (LE), IT  
(72) TAFURO, Salvatore, 73019 Trepuzzi (LE), IT  
TAFURO, Cosimo, 73100 Lecce (LE), IT  
(54) **Přenosný multifunkční systém a způsob jeho realizace**  
(32) 201600127442  
(31) 16.12.2016  
(33) IT  
(86) PCT/IB2017/001248  
(87) WO 2018/109542  
(74) ŽOVICOVÁ & ŽOVIC IP, s.r.o., Záhradnícka 36, Bratislava, 82108
- 
- (97) **EP 3559698**  
(47) 10.11.2021  
(97) 28.06.2018  
(51) **G01S 17/894** (2020.01)  
**H01L 27/146** (2006.01)  
**G01S 7/481** (2006.01)  
(96) 13.12.2017  
(96) 17826041.0  
(73) Microsoft Technology Licensing, LLC, Redmond, WA 98052-6399, US  
BAMJI, Cyrus Soli, Redmond, Washington 98052-6399, US  
AKKAYA, Onur Can, Redmond, Washington 98052-6399, US  
ELKHATIB, Tamer, Redmond, Washington 98052-6399, US  
MEHTA, Swati, Redmond, Washington 98052-6399, US  
NAGARAJA, Satyadev H., Redmond, Washington 98052-6399, US  
RAJASEKARAN, Vijay, Redmond, Washington 98052-6399, US  
(54) **Kompence nejistoty čteného napětí v zobrazovacích pixelech doby průletu**  
(32) 201615385198  
(31) 20.12.2016  
(33) US  
(86) PCT/US2017/065936  
(87) WO 2018/118541  
(74) Všeťečka Zelený Švorčík a partneři, advokátní a patentová kancelář, JUDr. Michal Havlík, Hálkova 1406/2, Praha 2, Nové Město, 12000
- 
- (97) **EP 3574274**  
(47) 17.11.2021  
(97) 02.08.2018  
(51) **F27D 5/00** (2006.01)

	<i>C04B 37/00</i>	(2006.01)	(51)	<i>A61K 9/48</i>	(2006.01)
	<i>C04B 37/02</i>	(2006.01)		<i>A61K 39/35</i>	(2006.01)
	<i>F27B 17/00</i>	(2006.01)		<i>A61J 3/07</i>	(2006.01)
(96)	23.01.2018			<i>A61K 39/00</i>	(2006.01)
(96)	18744887.3			<i>A61K 35/35</i>	(2015.01)
(73)	Saint-Gobain Ceramics&Plastics, Inc., Worcester, MA 01615, US			<i>A61K 31/7016</i>	(2006.01)
(72)	ESJUNIN, Evgeniy E., Dunstable, Massachusetts 01827, US			<i>A61K 36/48</i>	(2006.01)
(54)	<b>Žáruvzdorný výrobek pro pecní nábytek a způsob jeho výroby</b>			<i>A61K 45/06</i>	(2006.01)
(32)	201762450013 P			<i>A61P 37/08</i>	(2006.01)
(31)	24.01.2017		(96)	09.02.2018	
(33)	US		(96)	18712506.7	
(86)	PCT/US2018/014769		(73)	Centre Hospitalier et Universitaire de Clermont-Ferrand, 63000 Clermont-Ferrand, FR	
(87)	WO 2018/140372			Université Clermont Auvergne, 63000 Clermont-Ferrand, FR	
(74)	ZIVKO MIJATOVIC & PARTNERS s.r.o., Jugoslávských partyzánů 639/26, Praha 6, Bubeneč, 16000		(72)	FAUQUERT, Jean-Luc, 63110 Beaumont, FR	
				EVARD, Bertrand, 63122 Ceyrat, FR	
(97)	<b>EP 3575288</b>			MICHAUD, Elodie, 63410 Charbonnières les Varennes, FR	
(47)	27.10.2021			MERLIN, Etienne, 63400 Chamalières, FR	
(97)	04.12.2019		(54)	<b>Kapsle s uvolňováním v gastrointestinálním traktu určená k použití v metodě umožňující desenzibilizovat a/nebo navodit toleranci u subjektu alergického na arašidy</b>	
(51)	<i>C07D 239/95</i>	(2006.01)	(32)	1751101	
	<i>C07D 401/12</i>	(2006.01)	(31)	10.02.2017	
	<i>C07D 401/14</i>	(2006.01)	(33)	FR	
	<i>C07D 403/12</i>	(2006.01)	(86)	PCT/EP2018/053344	
	<i>C07D 407/12</i>	(2006.01)	(87)	WO 2018/146274	
	<i>C07D 413/14</i>	(2006.01)	(74)	Traplová Hakr Kubát, advokátní a patentová kancelář, Ing. Jan Kubát, patentový zástupce, Přístavní 24, Praha 7, 17000	
	<i>C07D 417/14</i>	(2006.01)			
	<i>A61K 31/517</i>	(2006.01)	(97)	<b>EP 3580486</b>	
	<i>A61K 31/5377</i>	(2006.01)	(47)	22.09.2021	
	<i>A61K 31/549</i>	(2006.01)	(97)	16.08.2018	
	<i>C07D 239/94</i>	(2006.01)	(51)	<i>F16L 21/00</i>	(2006.01)
	<i>C07D 405/12</i>	(2006.01)		<i>F16L 21/06</i>	(2006.01)
	<i>C07D 471/04</i>	(2006.01)		<i>F16L 21/08</i>	(2006.01)
	<i>C07D 513/04</i>	(2006.01)	(96)	06.02.2018	
	<i>A61P 1/10</i>	(2006.01)	(96)	18707087.5	
	<i>A61P 3/10</i>	(2006.01)	(73)	Caillau, 92130 Issy-les-Moulineaux, FR	
	<i>A61P 9/06</i>	(2006.01)	(72)	RIGOLLET, Nicolas, 41200 Romorantin, FR	
	<i>A61P 11/06</i>	(2006.01)		PREVOT, Fabrice, 41130 Selles sur Cher, FR	
	<i>A61P 37/06</i>	(2006.01)	(54)	<b>Zařízení pro spojování dvou trubek s předběžnou montáží</b>	
	<i>A61P 35/02</i>	(2006.01)	(32)	1751002	
(96)	01.09.2010		(31)	07.02.2017	
(96)	19186129.3		(33)	FR	
(73)	Bristol-Myers Squibb Company, Princeton, NJ 08543, US		(86)	PCT/FR2018/050285	
(72)	ADISECHAN, Ashok Kumar, Pondicherry - 605007 Pondicherry, IN		(87)	WO 2018/146409	
	JOHNSON, James A., Pennington, NJ 08534, US		(74)	Všetečka Zelený Švorčík a partneři, advokátní a patentová kancelář, JUDr. Michal Havlík, Hálkova 1406/2, Praha 2, Nové Město, 12000	
	LLOYD, John, Yardley, PA 19067, US				
	FINLAY, Heather, Pennington, NJ 08534, US		(97)	<b>EP 3581711</b>	
	JIANG, Ji, Pennington, NJ 08534, US		(47)	03.11.2021	
	NEELS, James, Princeton, NJ 08543, US		(97)	18.12.2019	
	DHONDI, Naveen Kumar, 503111 Andra Pradesh, IN		(51)	<i>E01B 27/16</i>	(2006.01)
	GUNAGA, Prashantha, 560076 Bangalore, IN		(96)	13.06.2019	
	BANERJEE, Abhisek, 711101 West Bengal, IN		(96)	19180078.8	
(54)	<b>Chinazoliny jako inhibitory draslíkového iontového kanálu</b>		(73)	Plasser & Theurer, Export von Bahnbaumaschinen, Gesellschaft m.b.H., 1010 Wien, AT	
(32)	239452 P		(72)	Baumberger, Christoph, 8911 Admont, AT	
(31)	03.09.2009		(54)	<b>Podbíjecí agregát k podbíjení kolejového lože</b>	
(33)	US		(32)	504842018	
(74)	PATENTSERVIS Praha a.s., Na Podkovce 281/10, Praha 4, Podolí, 14700		(31)	15.06.2018	
			(33)	AT	
(97)	<b>EP 3578048</b>		(74)	Traplová Hakr Kubát, advokátní a patentová kancelář, Ing. Jan Kubát, patentový zástupce, Přístavní 24, Praha 7, 17000	
(47)	06.10.2021				
(97)	11.12.2019		(97)	<b>EP 3582873</b>	
(51)	<i>A21B 1/10</i>	(2006.01)	(47)	22.09.2021	
	<i>A21B 1/48</i>	(2006.01)	(97)	23.08.2018	
(96)	27.05.2019		(51)	<i>B01D 45/08</i>	(2006.01)
(96)	19176659.1		(96)	10.02.2018	
(73)	Werner & Pleiderer Industrielle Backtechnik GmbH, 71732 Tamm, DE		(96)	18721260.0	
(72)	Knost, Dieter, 91550 Dinkelsbühl, DE		(73)	Munters Euroform GmbH, 52068 Aachen, DE	
(54)	<b>Dopravníková pec pro kontinuální pečení</b>		(72)	GRIEPENTROG, Wieland, 4721 Kelmis, BE	
(32)	102018208959			SHAHNAZIAN, Hamid, 45239 Essen, DE	
(31)	06.06.2018			WANDRES, Peter, 52066 Aachen, DE	
(33)	DE			SCHMITZ, Jürgen, 52070 Aachen, DE	
(74)	Čermák a spol., JUDr. Karel Čermák Ph.D., LL.M., Elišky Peškové 735/15, Praha 5, Smíchov, 15000				
(97)	<b>EP 3579823</b>				
(47)	04.08.2021				
(97)	16.08.2018				

- SCHIEREN, Willi, 52072 Aachen, DE  
(54) **Odlučovač kapek s malou konstrukční výškou**  
(32) 102017001415  
(31) 14.02.2017  
(33) DE  
(86) PCT/DE2018/000028  
(87) WO 2018/149432  
(74) Všetečka Zelený Švorčík a partneři, advokátní a patentová kancelář, JUDr. Michal Havlík, Hálkova 1406/2, Praha 2, Nové Město, 12000
- 
- (97) **EP 3582874**  
(47) 22.09.2021  
(97) 23.08.2018  
(51) **B01D 45/08** (2006.01)  
(96) 10.02.2018  
(96) 18721261.8  
(73) Munters Euroform GmbH, 52068 Aachen, DE  
(72) GRIEPENTROG, Wieland, 4721 Kelmis, BE  
SHAHNAZIAN, Hamid, 45239 Essen, DE  
WANDRES, Peter, 52066 Aachen, DE  
SCHMITZ, Jürgen, 52070 Aachen, DE  
SCHIEREN, Willi, 52072 Aachen, DE
- (54) **Odlučovač kapek se zásuvnými spojeními**  
(32) 102017001414  
(31) 14.02.2017  
(33) DE  
(86) PCT/DE2018/000029  
(87) WO 2018/149433  
(74) Všetečka Zelený Švorčík a partneři, advokátní a patentová kancelář, JUDr. Michal Havlík, Hálkova 1406/2, Praha 2, Nové Město, 12000
- 
- (97) **EP 3593365**  
(47) 01.09.2021  
(97) 13.09.2018  
(51) **H01F 27/40** (2006.01)  
(96) 27.10.2017  
(96) 17818613.6  
(73) Wakchaure, V. K., Pune, Maharashtra 411 014, IN  
(72) Wakchaure, V. K., Pune, Maharashtra 411 014, IN  
(54) **Prostředek k zaznamenání požáru a předcházení výbuchu transformátorů a jeho způsob**  
(32) 672017  
(31) 06.03.2017  
(33) BD  
(86) PCT/IB2017/056679  
(87) WO 2018/162963  
(74) Traplová Hakr Kubát, advokátní a patentová kancelář, Ing. Jan Kubát patentový zástupce, Přístavní 24, Praha 7, 17000
- 
- (97) **EP 3593886**  
(47) 22.09.2021  
(97) 15.01.2020  
(51) **B01D 46/00** (2006.01)  
**B01D 46/24** (2006.01)  
**B01D 46/52** (2006.01)  
(96) 08.07.2019  
(96) 19184947.0  
(73) Olofsson, Lars, 48734 Reken, DE  
(72) Olofsson, Lars, 48734 Reken, DE  
(54) **Filtrační patrona vyměnitelná bez kontaminace**  
(32) 102018117050  
(31) 13.07.2018  
(33) DE  
(74) Všetečka Zelený Švorčík a partneři, advokátní a patentová kancelář, JUDr. Pavel Zelený, Hálkova 1406/2, Praha 2, Nové Město, 12000
- 
- (97) **EP 3597902**  
(47) 01.12.2021  
(97) 22.01.2020  
(51) **F03D 1/06** (2006.01)  
(96) 01.09.2014  
(96) 19188811.4  
(73) Wobben Properties GmbH, 26607 Aurich, DE  
(72) CORTEN, Gustave Paul, 1831 BH Koedijk, NL  
(54) **Vyvíječ vírů pro větrnou turbínu**  
(32) 1040365
- 
- (31) 02.09.2013  
(33) NL  
(74) PATENTSERVIS Praha a.s., Na Podkovce 281/10, Praha 4, Podolí, 14700
- 
- (97) **EP 3610763**  
(47) 07.04.2021  
(97) 19.02.2020  
(51) **A47J 31/54** (2006.01)  
(96) 16.08.2018  
(96) 18189304.1  
(73) CUP&CINO Kaffeesystem-Vertrieb GmbH & Co. KG, 33161 Hövelhof, DE  
(72) Epping, Frank Josef Paul, 33161 Hövelhof, DE  
(54) **Kávovar pro přípravu horkého nápoje**  
(74) Všetečka Zelený Švorčík a partneři, advokátní a patentová kancelář, JUDr. Michal Havlík, Hálkova 1406/2, Praha 2, Nové Město, 12000
- 
- (97) **EP 3612721**  
(47) 06.10.2021  
(97) 20.09.2018  
(51) **F01D 5/04** (2006.01)  
**F01D 5/34** (2006.01)  
(96) 12.03.2018  
(96) 18715806.8  
(73) EXERGY INTERNATIONAL S.R.L., 21057 Olgiate Olona, IT  
(72) SALGAROLLO, Stefano, 40123 Bologna, IT  
RIZZI, Dario, 21050 Bisuschio (VA), IT  
(54) **Způsob konstrukce lopatkového kruhu pro radiální lopatkové stroje**  
(32) 201700028266  
(31) 14.03.2017  
(33) IT  
(86) PCT/IB2018/051607  
(87) WO 2018/167632  
(74) Všetečka Zelený Švorčík a partneři, advokátní a patentová kancelář, JUDr. Michal Havlík, Hálkova 1406/2, Praha 2, Nové Město, 12000
- 
- (97) **EP 3620038**  
(47) 15.12.2021  
(97) 11.03.2020  
(51) **A01B 63/24** (2006.01)  
A01B 59/043 (2006.01)  
(96) 11.07.2019  
(96) 19185758.0  
(73) PÖTTINGER Landtechnik GmbH, 4710 Grieskirchen, AT  
(72) Meindlhumer, Wilhelm, 4710 Grieskirchen, AT  
Preimeß, Hans-Jörg, 4710 Grieskirchen, AT  
(54) **Tažený závěsný kultivátor**  
(32) 202018105101 U  
(31) 06.09.2018  
(33) DE  
(74) Rott, Růžicka & Guttman a spol., Vyskočilova 1566, Praha 4, Michle, 14000
- 
- (97) **EP 3630483**  
(47) 27.10.2021  
(97) 29.11.2018  
(51) **B32B 17/10** (2006.01)  
(96) 13.12.2017  
(96) 17816738.3  
(73) SAINT-GOBAIN GLASS FRANCE, 92400 Courbevoie, FR  
(72) SCHALL, G nther, 52372 Kreuzau, DE  
GIER, Stephan, 66359 Bous, DE  
BROCKER, Richard, 41068 M nchengladbach, DE  
BALDUIN, Michael, 52477 Alsdorf, DE  
BORCHMANN, Nikolai, 52134 Herzogenrath, DE  
(54) **Lepené okenní sklo a způsob pro výrobu lepeného okenního skla**  
(32) 17172622  
(31) 24.05.2017  
(33) EP  
(86) PCT/EP2017/082504  
(87) WO 2018/215082  
(74) Všetečka Zelený Švorčík a partneři, advokátní a patentová kancelář, JUDr. Michal Havlík, Hálkova 1406/2, Praha 2, Nové Město, 12000
- 
- (97) **EP 3631623**  
(47) 17.11.2021

- (97) 29.11.2018  
(51) **G06F 9/30** (2018.01)  
**G06F 9/38** (2018.01)  
**G06N 3/00** (2006.01)  
(96) 24.04.2018  
(96) 18725074.1  
(73) Microsoft Technology Licensing, LLC, Redmond, WA 98052-6399, US  
(72) FOWERS, Jeremy Halden, Redmond, Washington 98052-6399, US  
OVTCHAROV, Kalin, Redmond, Washington 98052-6399, US  
REINHARDT, Steven Karl, Redmond, Washington 98052-6399, US  
CHUNG, Eric Sen, Redmond, Washington 98052-6399, US  
LIU, Ming Gang, Redmond, Washington 98052-6399, US  
(54) **Architektura příkazové sady tenzorového procesoru**  
(32) 201715604301  
(31) 24.05.2017  
(33) US  
(86) PCT/US2018/028970  
(87) WO 2018/217359  
(74) Všecka Zelený Švorčík a partneři, advokátní a patentová kancelář, JUDr. Michal Havlík, Hálkova 1406/2, Praha 2, Nové Město, 12000
- 
- (97) **EP 3633204**  
(47) 03.11.2021  
(97) 08.04.2020  
(51) **F04D 19/04** (2006.01)  
**F04D 27/00** (2006.01)  
**F04D 29/058** (2006.01)  
(96) 05.09.2019  
(96) 19195628.3  
(73) PFEIFFER VACUUM GMBH, 35614 Asslar, DE  
(72) Wang, Jinou, 35606 Solms-Oberbiel, DE  
Hutterer, Markus, 2452 Mannersdorf, AT  
(54) **Vakuové čerpadlo**  
(74) KANIA, SEDLÁK, SMOLA, s.r.o., Mendlovo náměstí 907/1a, Brno, Staré Brno, 60300
- 
- (97) **EP 3634827**  
(47) 02.06.2021  
(97) 13.12.2018  
(51) **B61D 3/20** (2006.01)  
**B61D 45/00** (2006.01)  
**B61D 3/00** (2006.01)  
**B61D 3/14** (2006.01)  
**B60P 7/13** (2006.01)  
(96) 05.06.2018  
(96) 18750477.4  
(73) RAIL 1520 IP LLC, Moscow 119002, RU  
(72) SAVUSHKIN, Roman Aleksandrovich, Moscow 121069, RU  
KYAKK, Kirill Valterovich, Saint Petersburg 195027, RU  
KONONENKO, Aleksandr Sergeevich, Tosno 187000, RU  
VLADIMIROV, Aleksandr Viktorovich, Engels 413212, RU  
LYALENKO, Daniil Alekseevich, Saint Petersburg 194295, RU  
(54) **Univerzální systém pro přepravu odnímatelných nákladních modulů**  
(32) 2017119770  
(31) 06.06.2017  
(33) RU  
(86) PCT/IB2018/054016  
(87) WO 2018/224959  
(74) INPARTNERS GROUP, Ing. Dušan Kendereški, Tuřanka 1519/115a, Brno, Slatina, 62700
- 
- (97) **EP 3640345**  
(47) 06.10.2021  
(97) 22.04.2020  
(51) **C12Q 1/6886** (2018.01)  
(96) 16.08.2016  
(96) 19210527.8  
(73) Kura Oncology, Inc., San Diego, CA 92130, US  
(72) GUALBERTO, Antonio, Acton, MA Massachusetts 01720, US  
SCHOLZ, Catherine Rose, North Reading, MA Massachusetts 01864, US  
(54) **ZPŮSOB LÉČENÍ PACIENTŮ S RAKOVINOU POMOCÍ INHIBITORŮ FARNESYLTRANSFERASY**  
(32) 201562206194 P, 201562218927 P, 201562241019 P, 201662310582 P, 201662372662 P  
(31) 17.08.2015, 15.09.2015, 13.10.2015, 18.03.2016, 09.08.2016  
(33) US, US, US, US, US
- 
- (74) Všecka Zelený Švorčík a partneři, advokátní a patentová kancelář, JUDr. Michal Havlík, Hálkova 1406/2, Praha 2, Nové Město, 12000
- 
- (97) **EP 3642181**  
(47) 03.11.2021  
(97) 27.12.2018  
(51) **C07D 207/36** (2006.01)  
**A61K 31/4015** (2006.01)  
**A61K 31/40** (2006.01)  
**C07D 207/416** (2006.01)  
(96) 21.06.2018  
(96) 18821303.7  
(73) Daewoong Pharmaceutical Co., Ltd., Hwaseong-si, Gyeonggi-do 18623, KR  
(72) SHIN, Jeong-Taek, Yongin-si Gyeonggi-do 16973, KR  
SON, Jeong Hyun, Yongin-si Gyeonggi-do 17149, KR  
LEE, Seung Chul, Suwon-si Gyeonggi-do 16224, KR  
(54) **Způsob přípravy meziproduktu derivátu 4-methoxypyrrrolu**  
(32) 20170078745  
(31) 21.06.2017  
(33) KR  
(86) PCT/KR2018/006989  
(87) WO 2018/236153  
(74) HARBER IP s.r.o., Dukelských hrdinů 567/52, Praha 7, Holešovice, 17000
- 
- (97) **EP 3648279**  
(47) 01.12.2021  
(97) 06.05.2020  
(51) **H02J 3/06** (2006.01)  
**G06Q 10/00** (2012.01)  
(96) 30.10.2018  
(96) 18203473.6  
(73) Schleswig-Holstein Netz AG, 25451 Quickborn, DE  
(72) Pilgram, Bernd, 80939 München, DE  
Petersen, Timm, 24103 Kiel, DE  
Tornow, Marco, 24783 Osterrönfeld, DE  
Liebner, Timo, 25799 Wrohm, DE  
Weigenand, Arne, 23568 Lübeck, DE  
(54) **Způsob, elektrická síť a produkt ve formě počítačového programu k predikci přetížení elektrické sítě**  
(74) PATENTSERVIS Praha a.s., Na Podkovce 281/10, Praha 4, Podolí, 14700
- 
- (97) **EP 3652142**  
(47) 01.09.2021  
(97) 17.01.2019  
(51) **C07C 67/347** (2006.01)  
**C07C 67/56** (2006.01)  
**C07C 69/608** (2006.01)  
**C07F 7/18** (2006.01)  
(96) 29.06.2018  
(96) 18735563.1  
(73) Chinoín Pharmaceutical and Chemical Works Private Co. Ltd., 1045 Budapest, HU  
(72) HORTOBÁGYI, Irén, 1045 Budapest, HU  
LÁSZLÓFI, István, 1045 Budapest, HU  
KARDOS, Zsuzsanna, 1045 Budapest, HU  
MOLNÁR, József, 1045 Budapest, HU  
TAKÁCS, László, 1045 Budapest, HU  
HORVÁTH, Kornélia, 1045 Budapest, HU  
(54) **Způsob přípravy a čištění misoprostolu**  
(32) 1700308  
(31) 11.07.2017  
(33) HU  
(86) PCT/EP2018/067560  
(87) WO 2019/011668  
(74) Traplová Hakr Kubát, advokátní a patentová kancelář, Ing. Jan Kubát, patentový zástupce, Prístavní 24, Praha 7, 17000
- 
- (97) **EP 3652152**  
(47) 17.11.2021  
(97) 17.01.2019  
(51) **C07C 273/16** (2006.01)  
**C07C 273/02** (2006.01)  
(96) 13.07.2018  
(96) 18766353.9

- (73) Stamicarbon B.V., 6135 KW Sittard, NL  
(72) COLOMA GONZÁLEZ, Juan, 6135 KW Sittard, NL  
MENNEN, Johannes Henricus, 6135 KW Sittard, NL  
(54) **Zařízení a proces pro konečnou úpravu močovinny a zpracování odpadního plynu**  
(32) 17181412  
(31) 14.07.2017  
(33) EP  
(86) PCT/NL2018/050484  
(87) WO 2019/013639  
(74) ŽOVICOVÁ & ŽOVIC IP, s.r.o., Záhradnícka 36, Bratislava, 82108
- 
- (97) **EP 3652187**  
(47) 15.09.2021  
(97) 17.01.2019  
(51) **C07H 1/00** (2006.01)  
**C07H 21/04** (2006.01)  
(96) 09.07.2018  
(96) 18737621.5  
(73) Geron Corporation, Foster City, CA 94404, US  
(72) MUSLEHIDDINOGLU, Jale, 2340 Beerse, BE  
GALA, Dinesh, 2340 Beerse, BE  
ALBANEZE-WALKER, Jennifer, Elizabeth, 2340 Beerse, BE  
(54) **Vylepšený způsob přípravy imetelstatu**  
(32) 17180426  
(31) 10.07.2017  
(33) EP  
(86) PCT/EP2018/068485  
(87) WO 2019/011829  
(74) Traplová Hakr Kubát, advokátní a patentová kancelář, Ing. Jan Kubát  
patentový zástupce, Přístavní 24, Praha 7, 17000
- 
- (97) **EP 3653183**  
(47) 15.09.2021  
(97) 20.05.2020  
(51) **A61F 9/00** (2006.01)  
**G02C 7/04** (2006.01)  
(96) 14.11.2019  
(96) 19209032.2  
(73) Industrial Technology Research Institute, Hsinchu 31040, TW  
(72) TENG, Yun-Chung, 846 Kaohsiung City, TW  
LIOU, Yu-Bing, 300 Hsinchu City, TW  
HSU, Hsin-Yi, 320 Taoyuan City, TW  
SHEN, Ying-Wen, 350 Miaoli County, TW  
CHEN, Sen-Lu, 350 Miaoli County, TW  
WANG, Yu-Chi, 221 New Taipei City, TW  
SHEN, Hsin-Hsin, 116 Taipei City, TW  
(54) **Zařízení pro nošení na očích**  
(32) 201862760929 P  
(31) 14.11.2018  
(33) US  
(74) Čermák a spol., JUDr. Karel Čermák Ph.D., LL.M., advokát, Elišky  
Peškové 735/15, Praha 5, Smíchov, 15000
- 
- (97) **EP 3659158**  
(47) 29.09.2021  
(97) 31.01.2019  
(51) **G21C 3/04** (2006.01)  
**G21C 3/06** (2006.01)  
**G21C 7/36** (2006.01)  
**G21C 17/10** (2006.01)  
**G21D 3/08** (2006.01)  
(96) 30.07.2018  
(96) 18743828.8  
(73) Framatome, 92400 Courbevoie, FR  
(72) ROYERE, Christian, 92140 Clamart, FR  
LASNE, Christophe, 92800 Puteaux, FR  
(54) **Způsob monitorování aktivní zóny jaderného reaktoru zahrnující relaxaci prahové hodnoty, související program, nosič a jaderný reaktor**  
(32) 1757237  
(31) 28.07.2017  
(33) FR
- 
- (86) PCT/EP2018/070608  
(87) WO 2019/020836  
(74) A. Holas & partner, Ing. Mgr. Hana Holasová, patentový zástupce,  
Křížová 105/4, Brno, Staré Brno, 60300
- 
- (97) **EP 3667084**  
(47) 22.09.2021  
(97) 17.06.2020  
(51) **F04B 35/04** (2006.01)  
**F04B 39/12** (2006.01)  
**F04B 53/16** (2006.01)  
(96) 16.12.2019  
(96) 19216553.8  
(73) Chou, Wen-San, Tainan City, TW  
Chou, Cheng-Hsien, Tainan City, TW  
(72) Chou, Wen-San, Tainan City, TW  
Chou, Cheng-Hsien, Tainan City, TW  
(54) **Přípojovací konstrukce pro motor vzduchového kompresoru**  
(32) 107145367  
(31) 14.12.2018  
(33) TW  
(74) FISCHER IP s.r.o., Na hrobci 294/5, Praha 2, Nové Město, 12800
- 
- (97) **EP 3668853**  
(47) 29.09.2021  
(97) 21.02.2019  
(51) **C07D 401/04** (2006.01)  
**A61K 31/4427** (2006.01)  
**A61K 31/4523** (2006.01)  
**A61K 31/497** (2006.01)  
**A61K 31/501** (2006.01)  
**A61K 31/506** (2006.01)  
**A61P 31/06** (2006.01)  
(96) 15.08.2018  
(96) 18752172.9  
(73) GlaxoSmithKline Intellectual Property Development Limited, Brentford,  
Middlesex TW8 9GS, GB  
Bioversys AG, 4057 Basel, CH  
(72) PORRAS DE FRANCISCO, Esther, 28760 Madrid, ES  
REMUIÑAN-BLANCO, Modesto Jesús, 28760 Madrid, ES  
BOUROTTE, Marilyne, 59840 Perenchies, FR  
DEPREZ, Benoit, 59000 Lille, FR  
WILLAND, Nicolas, 59000 Lille, FR  
(54) **Nové sloučeniny**  
(32) 17382570  
(31) 16.08.2017  
(33) EP  
(86) PCT/EP2018/072144  
(87) WO 2019/034701  
(74) ZIVKO MJATOVIĆ & PARTNERS s.r.o., Jugoslávských partyzánů  
639/26, Praha 6, Bubeneč, 16000
- 
- (97) **EP 3668879**  
(47) 29.09.2021  
(97) 21.02.2019  
(51) **C07D 498/10** (2006.01)  
**A61K 31/438** (2006.01)  
**A61P 31/06** (2006.01)  
(96) 15.08.2018  
(96) 18752171.1  
(73) GlaxoSmithKline Intellectual Property Development Limited, Brentford,  
Middlesex TW8 9GS, GB  
Bioversys AG, 4057 Basel, CH  
(72) PORRAS DE FRANCISCO, Esther, 28760 Madrid, ES  
REMUIÑAN-BLANCO, Modesto Jesús, 28760 Madrid, ES  
BOUROTTE, Marilyne, 59840 Perenchies, FR  
DEPREZ, Benoit, 59000 Lille, FR  
WILLAND, Nicolas, 59000 Lille, FR  
(54) **Nové sloučeniny**  
(32) 17382569  
(31) 16.08.2017  
(33) EP

(86) PCT/EP2018/072143  
(87) WO 2019/034700  
(74) ZIVKO MIJATOVIĆ & PARTNERS s.r.o., Jugoslávských partyzánů  
639/26, Praha 6, Bubeneč, 16000

(97) **EP 3670911**  
(47) 13.10.2021  
(97) 24.06.2020  
(51) **F04B 39/12** (2006.01)  
**F04B 39/14** (2006.01)  
(96) 16.12.2019  
(96) 19216674.2  
(73) Chou, Wen-San, Tainan City, TW  
Chou, Cheng-Hsien, Tainan City, TW  
(72) Chou, Wen-San, Tainan City, TW  
Chou, Cheng-Hsien, Tainan City, TW  
(54) **Polohovací konstrukce motoru vzduchového kompresoru**  
(32) 107145529  
(31) 17.12.2018  
(33) TW  
(74) FISCHER IP s.r.o., Na hrobcí 294/5, Praha 2, Nové Město, 12800

(97) **EP 3672571**  
(47) 06.10.2021  
(97) 28.02.2019  
(51) **A61K 9/00** (2006.01)  
**A61K 9/19** (2006.01)  
**A61K 47/20** (2006.01)  
**A61K 47/40** (2006.01)  
**A61P 35/00** (2006.01)  
**A61P 35/02** (2006.01)  
**A61K 31/5377** (2006.01)  
(96) 20.08.2018  
(96) 18769793.3  
(73) Pfizer Inc., New York, NY 10017, US  
(72) HUSSEY, James Joseph, Sandwich Kent CT13 9NJ, GB  
BRIGHT, Andrew Gilbert, Sandwich Kent CT13 9NJ, GB  
(54) **Farmaceutická vodná formulace zahrnující 1-(4-{[4-(DIMETHYLAMINO)PIPERIDIN-1-YL]KARBONYL}FENYL)-3-[4-(4,6-DIMORFOLIN-4-YL-1,3,5-TRIAZIN-2-YL)FENYL]močovinu**  
(32) 201762550007 P, 201862681720 P, 201862703022 P  
(31) 25.08.2017, 07.06.2018, 25.07.2018  
(33) US, US, US  
(86) PCT/IB2018/056281  
(87) WO 2019/038657  
(74) A. Holas & partner, Ing. Mgr. Hana Holasová, patentový zástupce,  
Křížová 105/4, Brno, Staré Brno, 60300

(97) **EP 3675879**  
(47) 15.09.2021  
(97) 07.03.2019  
(51) **A61K 35/30** (2015.01)  
**A61P 25/28** (2006.01)  
(96) 28.08.2018  
(96) 18759322.3  
(73) EVER Neuro Pharma GmbH, 4866 Unterach am Attersee, AT  
(72) WINTER, Stefan, 4866 Unterach am Attersee, AT  
MÖSSLER, Herbert, 5310 Mondsee, AT  
(54) **CEREBROLYSIN pro použití k léčbě CADASIL**  
(32) 17188180  
(31) 28.08.2017  
(33) EP  
(86) PCT/EP2018/073106  
(87) WO 2019/042983  
(74) Kania, Sedlák, Smola, s.r.o., Mendlovo náměstí 907/1a, Brno, Staré Brno,  
60300

(97) **EP 3678692**  
(47) 20.10.2021  
(97) 14.03.2019  
(51) **A61K 39/00** (2006.01)  
**A61K 33/08** (2006.01)  
**A61P 3/10** (2006.01)  
**A61P 37/02** (2006.01)  
**G01N 33/564** (2006.01)

**C12Q 1/6883** (2018.01)  
(96) 10.09.2018  
(96) 18854165.0  
(73) Diamyd Medical AB, 103 90 Stockholm, SE  
(72) ESSEN-MÖLLER, Anders, 115 25 Stockholm, SE  
(54) **Rozvrstvení genotypu při léčbě a prevenci diabetu**  
(32) 1751094  
(31) 08.09.2017  
(33) SE  
(86) PCT/SE2018/050904  
(87) WO 2019/050465  
(74) INPARTNERS GROUP, Ing. Dušan Kendereški, Tuřanka 1519/115a,  
Brno, Slatina, 62700

(97) **EP 3680595**  
(47) 13.10.2021  
(97) 15.07.2020  
(51) **F28D 20/00** (2006.01)  
(96) 16.12.2019  
(96) 19216572.8  
(73) Elmess Thermosystemtechnik GmbH & Co. KG, 29525 Uelzen, DE  
(72) Dreyer, Hartmut, 29525 Uelzen, DE  
(54) **Způsob a zařízení pro nabíjení a vybíjení termochemického teploakumulačního média jakož i šnekový podavač k nabíjení termochemického teploakumulačního média**  
(32) 102018132467  
(31) 17.12.2018  
(33) DE  
(74) Traplová Hakr Kubát, advokátní a patentová kancelář, Ing. Jan Kubát,  
patentový zástupce, Přístavní 24, Praha 7, 17000

(97) **EP 3686330**  
(47) 17.11.2021  
(97) 29.07.2020  
(51) **D01H 5/38** (2006.01)  
**D01H 13/22** (2006.01)  
(96) 09.12.2019  
(96) 19214403.8  
(73) Murata Machinery, Ltd., Kyoto-shi, Kyoto 601-8326, JP  
(72) Matsumoto, Keigo, Kyoto 612-8686, JP  
Ikkai, Tomoyuki, Kyoto 612-8686, JP  
Kawabata, Satoshi, Kyoto 612-8686, JP  
(54) **Způsob pro sprádání, sprádací stroj a sprádací program**  
(32) 2019008404  
(31) 22.01.2019  
(33) JP  
(74) Vřetečka Zelený Švorčík a partneři, advokátní a patentová kancelář, JUDr.  
Michal Havlík, Hálkova 1406/2, Praha 2, Nové Město, 12000

(97) **EP 3689735**  
(47) 22.09.2021  
(97) 05.08.2020  
(51) **B63B 32/51** (2020.01)  
(96) 13.05.2019  
(96) 19174004.2  
(73) Shanghai Jilong Plastic Products Co., Ltd, Shanghai, CN  
(72) BAI, Hao, Shanghai, CN  
JIANG, Manchun, Shanghai, CN  
(54) **Prkno na pádlování vestoje v konstrukci s dvojitými samostatnými bezpečnými vzduchovými komorami a způsob jeho výroby**  
(32) 201910103601  
(31) 01.02.2019  
(33) CN  
(74) PatentEnter s.r.o., Koliště 1965/13a, Brno, Černá Pole, 60200

(97) **EP 3693510**  
(47) 01.12.2021  
(97) 12.08.2020  
(51) **E01F 13/02** (2006.01)  
**E01F 15/08** (2006.01)  
(96) 06.02.2019  
(96) 19155735.4  
(73) Safety Solutions Jonsereds AB, 197 40 Bro, SE  
(72) FAGERLUND, Helena, 832 96 Frösön, SE  
SVEDBERG, Joakim, 832 96 Frösön, SE  
(54) **Zábranový systém pro stavenišť**



(74) Traplová Hakr Kubát, advokátní a patentová kancelář, Ing. Jan Kubát, patentový zástupce, Přístavní 24, Praha 7, 17000

(97) **EP 3695804**

(47) 20.10.2021

(97) 19.08.2020

(51) **A61C 13/00** (2006.01)

**G05B 19/408** (2006.01)

**G05B 19/414** (2006.01)

(96) 12.02.2020

(96) 20156903.5

(73) DGSHAPE Corporation, Hamamatsu-shi, Shizuoka 431-2103, JP

(72) HANAJIMA, Masaki, Hamamatsu-shi, Shizuoka 431-2103, JP

YOSHIOKA, Shiro, Hamamatsu-shi, Shizuoka 431-2103, JP

OTAKA, Akira, Hamamatsu-shi, Shizuoka 431-2103, JP

MINENO, Yosuke, Hamamatsu-shi, Shizuoka 431-2103, JP

MADHU, Mani, Hamamatsu-shi, Shizuoka 431-2103, JP

(54) **Zobrazovací prostředek stavu, způsob zobrazení stavu a systém zobrazení stavu pro dentální obráběcí přístroj**

(32) 2019023437, 2019023438, 2019027344

(31) 13.02.2019, 13.02.2019, 19.02.2019

(33) JP, JP, JP

(74) Traplová Hakr Kubát, advokátní a patentová kancelář, Ing. Jan Kubát, patentový zástupce, Přístavní 24, Praha 7, 17000

(97) **EP 3697171**

(47) 06.10.2021

(97) 19.08.2020

(51) **H04W 76/34** (2018.01)

**H04W 76/38** (2018.01)

**H04W 88/16** (2009.01)

**H04W 92/24** (2009.01)

**H04L 12/14** (2006.01)

**H04M 15/00** (2006.01)

**H04W 4/24** (2018.01)

(96) 22.08.2019

(96) 19193214.4

(73) Telefonaktiebolaget LM Ericsson (publ), 164 83 Stockholm, SE

(72) YANG, Yong, 428 36 Källered, SE

XU, Juan, Shanghai, 200335, CN

(54) **Zlepšené uvolnění asociací PFCP, požadované UP funkce**

(32) PCT/CN2019/075050

(31) 14.02.2019

(33) CN

(74) KOREJZOVA LEGAL v.o.s., JUDr. Petra Sauvage de Brantes, Korunní 810/104, Praha 10, Vinohrady, 10100

(97) **EP 3697789**

(47) 29.09.2021

(97) 25.04.2019

(51) **C07D 487/04** (2006.01)

**A61P 25/28** (2006.01)

**A61P 35/00** (2006.01)

**A61K 31/4985** (2006.01)

**A61K 31/495** (2006.01)

(96) 17.10.2018

(96) 18797408.4

(73) Incyte Corporation, Wilmington, DE 19803, US

(72) DOUTY, Brent, Wilmington Delaware 19803, US

BUESKING, Andrew W., Wilmington Delaware 19803, US

BURNS, David M., Wilmington Delaware 19803, US

COMBS, Andrew P., Wilmington Delaware 19803, US

FALAHATPISHEH, Nikoo, Wilmington Delaware 19803, US

JALLURI, Ravi Kumar, Wilmington Delaware 19803, US

LEVY, Daniel, Wilmington Delaware 19803, US

POLAM, Padmaja, Wilmington Delaware 19803, US

SHAO, Lixin, Wilmington Delaware 19803, US

SHEPARD, Stacey, Wilmington Delaware 19803, US

SHVARTSBART, Artem, Wilmington Delaware 19803, US

SPARKS, Richard B., Wilmington Delaware 19803, US

YUE, Eddy W., Wilmington Delaware 19803, US

(54) **KONDENZOVANÉ IMIDAZOLOVÉ DERIVÁTY SUBSTITUOVANÉ TERCIÁRNÍMI HYDROXY SKU-PINAMI JAKO PI3K-GAMA INHIBITORY**

(32) 201762574057 P, 201762608897 P, 201862727316 P

(31) 18.10.2017, 21.12.2017, 05.09.2018

(33) US, US, US

(86) PCT/US2018/056311

(87) WO 2019/079469

(74) Všeťečka Zelený Švorčík a partneři, advokátní a patentová kancelář, JUDr. Michal Havlík, Hálkova 1406/2, Praha 2, Nové Město, 12000

(97) **EP 3701928**

(47) 22.09.2021

(97) 02.09.2020

(51) **A61J 1/20** (2006.01)

**A61J 1/10** (2006.01)

**A61J 1/14** (2006.01)

(96) 13.02.2020

(96) 20157221.1

(73) ADIENNE Pharma & Biotech SA, 6900 Lugano, CH

(72) GOBBI FRATTINI, Mr. Paolo Giuseppe, 23035 Sondalo - SO, IT

(54) **Sterilní nebo sterilizované balení pro podávání lékařských nebo nutričních látek**

(32) 201900002745

(31) 26.02.2019

(33) IT

(74) Všeťečka Zelený Švorčík a partneři, advokátní a patentová kancelář, JUDr. Pavel Zelený, Hálkova 1406/2, Praha 2, Nové Město, 12000

(97) **EP 3709859**

(47) 22.09.2021

(97) 23.05.2019

(51) **A61B 1/00** (2006.01)

**A61B 17/00** (2006.01)

**A61B 17/29** (2006.01)

**A61B 17/3205** (2006.01)

**A61B 1/307** (2006.01)

**A61B 17/221** (2006.01)

(96) 14.11.2018

(96) 18803944.0

(73) UROMED KURT DREWS KG, 22113 Oststeinbek, DE

(72) SCHWARZ, Werner, 83324 Ruhpolding, DE

(54) **Lékařský přístroj k pohybování lékařským nástrojem**

(32) 102017010535

(31) 14.11.2017

(33) DE

(86) PCT/EP2018/081207

(87) WO 2019/096835

(74) Rott, Růžička & Guttman a spol., Vyskočilova 1566, Praha 4, Michle, 14000

(97) **EP 3710201**

(47) 13.10.2021

(97) 23.05.2019

(51) **B24C 1/02** (2006.01)

(96) 15.11.2018

(96) 18808511.2

(73) ArcelorMittal, 1160 Luxembourg, LU

(72) CHATEAU, Frédéric, 49123 Champtoce, FR

JEANNEAU, Julien, 44470 Carquefou, FR

RICHEL, Pierre, 57070 Metz, FR

SPONEM, Florent, 57640 Vigy, FR

(54) **Způsob ošetřování řezného dílu a související sestava**

(32) PCT/IB2017/057131

(31) 15.11.2017

(33) IB

(86) PCT/IB2018/058989

(87) WO 2019/097438

(74) A. Holas & partner, Patentová a známková kancelář, Ing. Mgr. Hana Holasová, Křížová 105/4, Brno, Staré Brno, 60300

(97) **EP 3710438**

(47) 20.10.2021

(97) 27.06.2019

(51) **C07D 401/04** (2006.01)

**C07D 403/04** (2006.01)

**C07D 249/06** (2006.01)

**A61K 31/4192** (2006.01)

**A61P 35/00** (2006.01)

(96) 18.12.2018

(96) 18830680.7

- (73) Bristol-Myers Squibb Company, Princeton, NJ 08543, US  
(72) SHI, Yan, Princeton, New Jersey 08543, US  
CHENG, Peter Tai Wah, Princeton, New Jersey 08543, US  
WANG, Ying, Princeton, New Jersey 08543, US  
SHI, Jun, Princeton, New Jersey 08543, US  
TAO, Shiwei, Princeton, New Jersey 08543, US  
LI, Jun, Pittsburgh, Pennsylvania 15237, US  
KENNEDY, Lawrence J., Princeton, New Jersey 08543, US  
KALTENBACH III, Robert F., Princeton, New Jersey 08543, US  
ZHANG, Hao, Princeton, New Jersey 08543, US  
CORTE, James R., Princeton, New Jersey 08543, US  
(54) **Triazolem N-substituované karbamoylcyklohexylové kyseliny jako LPA antagonisté**  
(32) 201762607399 P  
(31) 19.12.2017  
(33) US  
(86) PCT/US2018/066117  
(87) WO 2019/126090  
(74) PATENTSERVIS Praha a.s., Na Podkovce 281/10, Praha 4, Podolí, 14700

- (97) **EP 3721758**  
(47) 17.11.2021  
(97) 14.10.2020  
(51) **A47J 31/52** (2006.01)  
**A47J 36/32** (2006.01)  
**A47J 43/07** (2006.01)  
(96) 19.03.2020  
(96) 20164367.3  
(73) SEB S.A., 69130 Ecully, FR  
(72) CALLENS, Edouard, 38200 VIENNE, FR  
SAUNIER, Christophe, 38270 PRIMARETTE, FR  
(54) **Elektrospotřebič pro domácnost**  
(32) 1903414  
(31) 29.03.2019  
(33) FR  
(74) Všeťečka Zelený Švorčík a partneři, advokátní a patentová kancelář, JUDr. Michal Havlík, Hálkova 1406/2, Praha 2, Nové Město, 12000

- (97) **EP 3728215**  
(47) 13.10.2021  
(97) 27.06.2019  
(51) **C07D 401/04** (2006.01)  
**A61K 31/465** (2006.01)  
**A61P 25/34** (2006.01)  
(96) 18.12.2018  
(96) 18816110.3  
(73) Siegfried AG, 4800 Zofingen, CH  
Contraf-Nicotex-Tobacco GmbH, 74072 Heilbronn, DE  
(72) WEBER, Beat, 4800 Zofingen, CH  
LOTHSCHÜTZ, Christian, 79618 Rheinfelden, DE  
PAN, Ben, Nantong Chongchuan Area, Jiangsu Province, 226001, CN  
(54) **One-pot způsob přípravy racemického nikotinu reakcí ethylnikotinátu s n-vinylpyrrolidinem v přítomnosti ethanolátu sodného nebo ethanolátu draselného nebo jejich směsí**  
(32) 17210187  
(31) 22.12.2017  
(33) EP  
(86) PCT/EP2018/085437  
(87) WO 2019/121644  
(74) Rott, Růžička & Guttman a spol., Vyskočilova 1566, Praha 4, Michle, 14000

- (97) **EP 3745721**  
(47) 17.11.2021  
(97) 02.12.2020  
(51) **H04N 19/11** (2014.01)  
**H04N 19/593** (2014.01)  
**H04N 19/80** (2014.01)  
**H04N 19/182** (2014.01)  
**H04N 19/14** (2014.01)  
**H04N 19/157** (2014.01)  
**H04N 19/44** (2014.01)  
**H04N 19/82** (2014.01)  
**H04N 19/00** (2014.01)  
(96) 25.05.2011

- (96) 20186711.6  
(73) LG Electronics Inc., Seoul 150-721, KR  
(72) LIM, Jaehyun, Seoul 137-724, KR  
JEON, Byeongmoon, Seoul 137-724, KR  
PARK, Seungwook, Seoul 137-724, KR  
SUNG, Jaewon, Seoul 137-724, KR  
KIM, Jungsun, Seoul 137-724, KR  
JEON, Yongjoon, Seoul 137-724, KR  
PARK, Joonyoung, Seoul 137-724, KR  
CHOI, Younghee, Seoul 137-724, KR  
(54) **Nový režim planární predikce**  
(32) 34782110 P, 201161445538 P, 201161451121 P, 201161471185 P  
(31) 25.05.2010, 23.02.2011, 10.03.2011, 03.04.2011  
(33) US, US, US, US  
(74) Všeťečka Zelený Švorčík a partneři, advokátní a patentová kancelář, JUDr. Michal Havlík, Hálkova 1406/2, Praha 2, Nové Město, 12000

- (97) **EP 3757403**  
(47) 29.09.2021  
(97) 30.12.2020  
(51) **F16B 2/06** (2006.01)  
(96) 14.05.2020  
(96) 20174665.8  
(73) Pegatron Corporation, Taipei City, TW  
(72) YEh, Chun-Liang, Taipei, TW  
HSU, Kuo-Jung, Taipei, TW  
(54) **Upínací zařízení**  
(32) 108122713  
(31) 27.06.2019  
(33) TW  
(74) Rott, Růžička & Guttman a spol., Vyskočilova 1566, Praha 4, Michle, 14000

- (97) **EP 3763195**  
(47) 24.11.2021  
(97) 13.01.2021  
(51) **A01D 87/12** (2006.01)  
**B65B 69/00** (2006.01)  
(96) 08.07.2020  
(96) 20184710.0  
(73) TVH Parts Holding nv, 8790 Waregem, BE  
(72) ANTONIOTTI, Daniele, 28100 NOVARA, IT  
(54) **Sestava svorky na balíky a řezacího zařízení**  
(32) 201900011592  
(31) 12.07.2019  
(33) IT  
(74) PatentEnter s.r.o., Koliště 1965/13a, Brno, Černá Pole, 60200

- (97) **EP 3777392**  
(47) 06.10.2021  
(97) 10.10.2019  
(51) **H04W 72/04** (2009.01)  
**H04W 36/06** (2009.01)  
**H04L 5/00** (2006.01)  
(96) 05.04.2019  
(96) 19717448.5  
(73) Telefonaktiebolaget LM Ericsson (publ), 164 83 Stockholm, SE  
(72) BALDEMAIR, Robert, 17069 Solna, SE  
PARKVALL, Stefan, 16757 Bromma, SE  
(54) **Přepojování částí šířky pásma**  
(32) 201862653566 P  
(31) 06.04.2018  
(33) US  
(86) PCT/EP2019/058642  
(87) WO 2019/193153  
(74) KOREJZOVA LEGAL v.o.s., JUDr. Petra Sauvage de Brantes, Korunní 810/104, Praha 10, Vinohrady, 10100

- (97) **EP 3812607**  
(47) 08.12.2021  
(97) 04.03.2021  
(51) **F16D 65/847** (2006.01)  
**F16D 65/00** (2006.01)  
(96) 10.09.2019  
(96) 19853269.9  
(73) Zhang, Jianping, Shanghai 200442, CN

(72) Zhang, Jianping, Shanghai 200442, CN  
(54) **Kryt třmenu automobilu s rozptylem tepla**  
(32) 201910786535  
(31) 23.08.2019  
(33) CN  
(86) PCT/CN2019/105076  
(87) WO 2021/035801  
(74) ŽOVICOVÁ & ŽOVIC IP, s.r.o., Záhradnícka 36, Bratislava, 82108

(96) 23.07.2019  
(96) 19742604.2  
(73) FAES FARMA, S.A., 48940 Leioa, Vizcaya, ES  
(72) HERNÁNDEZ HERRERO, Gonzalo, 48940 Leioa, Vizcaya, ES  
GARCÍA DOMÍNGUEZ, Neftalí, 48940 Leioa, Vizcaya, ES  
MORÁN POLADURA, Pablo, 48940 Leioa, Vizcaya, ES  
GONZÁLEZ GARCÍA, Tania, 48940 Leioa, Vizcaya, ES  
GANZA GONZÁLEZ, Álvaro, 48940 Leioa, Vizcaya, ES  
TATO CERDEIRAS, Paloma, 48940 Leioa, Vizcaya, ES

(97) **EP 3826997**  
(47) 10.11.2021  
(97) 30.01.2020  
(51) **C07D 401/04** (2006.01)  
**C07C 45/46** (2006.01)  
**C07C 49/233** (2006.01)  
**C07C 57/58** (2006.01)  
**C07C 51/09** (2006.01)  
**C07C 67/00** (2006.01)

(54) **Způsob a meziprodukty pro přípravu bilastinu**  
(32) 18382556  
(31) 24.07.2018  
(33) EP  
(86) PCT/EP2019/069772  
(87) WO 2020/020873  
(74) FAJNOR IP s.r.o., Pobřežní 249/46, Praha 8, Karlín, 18600

### Zveřejněné opravené překlady evropských patentových spisů

U následujících udělených evropských patentů s účinky pro Českou republiku byl majitelem předložen opravený překlad patentového spisu do českého jazyka (§35d odst. 2 zákona č. 527/1990 Sb., v platném znění).

Datem zveřejnění opraveného překladu evropského patentového spisu je datum publikace tohoto Věstníku.

(97) EP 2358798 (97) EP 2672708 (97) EP 3541807  
(97) EP 2667856 (97) EP 3512809 (97) EP 3548000

### Zveřejněné překlady pozměněného nebo omezeného znění evropských patentových spisů

U následujících udělených evropských patentů s účinky pro Českou republiku byl majitelem předložen český překlad pozměněného nebo omezeného znění evropského patentového spisu (§35f odst. 3 zákona č. 527/1990 Sb., v platném znění).

Datem zveřejnění překladu pozměněného nebo omezeného znění evropského patentového spisu je datum publikace tohoto Věstníku.

(97) **EP 3183121**

### Evropské patenty zachované v pozměněném nebo omezeném znění

V této části jsou uvedeny evropské patenty s účinky pro Českou republiku, které byly Evropským úřadem podle článku 102 Úmluvy o udělování evropských patentů zachovány v omezeném znění podle čl. 105a - 105c EPC 2000, nebo v pozměněném znění (§ 35f zákona č. 527/1990 Sb., v platném znění).

(97)	Datum oznámení o zachování patentu	(97)	Datum oznámení o zachování patentu
EP 2399979	29.12.2021	EP 3084031	29.12.2021

### Evropské patenty zrušené Evropským patentovým úřadem

Následující evropské patenty udělené Evropským patentovým úřadem s účinky pro Českou republiku byly zrušeny Evropským patentovým úřadem podle článku 102 Úmluvy o udělování evropských patentů (§ 35f odst. 2 zákona č. 527/1990 Sb., v platném znění).

(97) EP 2368252 (97) EP 3178798

### MM4A Zánik evropských patentů nezaplacením poplatků za udržování platnosti patentu

Následující evropské patenty udělené Evropským patentovým úřadem s účinky pro Českou republiku zanikly pro nezaplacení poplatků za udržování platnosti patentu (§ 22 písm. b) zákona č. 527/1990 Sb., v platném znění).

(97) EP 1498612	(97) EP 1610279	(97) EP 1759141	(97) EP 1899548
(97) EP 1516092	(97) EP 1633719	(97) EP 1765112	(97) EP 1899549
(97) EP 1517740	(97) EP 1638624	(97) EP 1781766	(97) EP 1902010
(97) EP 1517763	(97) EP 1644296	(97) EP 1870660	(97) EP 1912677
(97) EP 1517806	(97) EP 1658621	(97) EP 1893450	(97) EP 1920113
(97) EP 1518067	(97) EP 1664356	(97) EP 1893802	(97) EP 1943380
(97) EP 1539200	(97) EP 1669779	(97) EP 1898914	(97) EP 2018419
(97) EP 1610057	(97) EP 1679145	(97) EP 1899545	(97) EP 2032454

(97) EP 2034050	(97) EP 2318394	(97) EP 2816002	(97) EP 3157364
(97) EP 2035529	(97) EP 2400638	(97) EP 2816684	(97) EP 3157367
(97) EP 2035628	(97) EP 2407847	(97) EP 2818037	(97) EP 3157549
(97) EP 2037003	(97) EP 2443105	(97) EP 2818234	(97) EP 3160275
(97) EP 2038288	(97) EP 2443202	(97) EP 2818922	(97) EP 3160952
(97) EP 2038481	(97) EP 2445973	(97) EP 2824781	(97) EP 3169821
(97) EP 2041240	(97) EP 2449558	(97) EP 2824782	(97) EP 3170585
(97) EP 2124791	(97) EP 2452092	(97) EP 2863767	(97) EP 3173141
(97) EP 2135663	(97) EP 2452318	(97) EP 2864162	(97) EP 3178295
(97) EP 2135986	(97) EP 2452321	(97) EP 2864350	(97) EP 3257386
(97) EP 2138405	(97) EP 2537495	(97) EP 2864565	(97) EP 3310498
(97) EP 2157891	(97) EP 2573220	(97) EP 2867218	(97) EP 3310952
(97) EP 2164770	(97) EP 2582529	(97) EP 2867278	(97) EP 3313215
(97) EP 2170926	(97) EP 2582536	(97) EP 2942355	(97) EP 3313216
(97) EP 2179073	(97) EP 2585564	(97) EP 2956321	(97) EP 3313231
(97) EP 2229809	(97) EP 2585853	(97) EP 2963750	(97) EP 3313533
(97) EP 2238982	(97) EP 2592072	(97) EP 2966441	(97) EP 3316709
(97) EP 2264055	(97) EP 2679402	(97) EP 2974840	(97) EP 3320995
(97) EP 2264108	(97) EP 2687627	(97) EP 2977493	(97) EP 3376824
(97) EP 2267870	(97) EP 2720562	(97) EP 3011245	(97) EP 3419150
(97) EP 2272588	(97) EP 2720698	(97) EP 3013496	(97) EP 3471940
(97) EP 2291505	(97) EP 2723568	(97) EP 3013614	(97) EP 3472085
(97) EP 2291592	(97) EP 2725113	(97) EP 3013784	(97) EP 3474716
(97) EP 2294039	(97) EP 2726390	(97) EP 3108789	(97) EP 3474717
(97) EP 2298436	(97) EP 2729268	(97) EP 3109960	(97) EP 3484594
(97) EP 2303021	(97) EP 2729611	(97) EP 3113637	(97) EP 3487324
(97) EP 2307049	(97) EP 2731814	(97) EP 3115171	(97) EP 3501088
(97) EP 2307397	(97) EP 2731900	(97) EP 3124294	(97) EP 3588732
(97) EP 2307760	(97) EP 2737513	(97) EP 3155126	
(97) EP 2310044	(97) EP 2770001	(97) EP 3155359	
(97) EP 2314627	(97) EP 2803366	(97) EP 3157363	

## PD4A

## Převod práv a ostatní změny majitelů evropských patentů

(97) <b>EP 1620678</b>	(97) <b>EP 2991914</b>
(73) Evonik Superabsorber LLC, Greensboro, 27406, NC, US	(73) Airnov, Inc., New Castle, 19808, DE, US
(97) <b>EP 1620678</b>	(97) <b>EP 2991914</b>
(73) Evonik Superabsorber LLC, Parsippany, 07054, NJ, US	(73) Clariant Plastics & Coatings AG, 4132 Muttenz, CH
(97) <b>EP 1756670</b>	(97) <b>EP 2991914</b>
(73) XSYS North America Corporation, Charlotte, 28273, NC, US	(73) Healthcare Packaging International AG, 4132 Muttenz, CH
(97) <b>EP 2041476</b>	(97) <b>EP 3027066</b>
(73) REGAS SRL, 20125 Milano, IT	(73) Tessenderlo Group NV, 1050 Bruxelles, BE
(97) <b>EP 2571519</b>	(97) <b>EP 3083089</b>
(73) Ceva Santé Animale S.A., 33500 Libourne, FR	(73) Black Asbestos Ltd, Valetta VLT 1171, MT
(97) <b>EP 2598566</b>	(97) <b>EP 3085441</b>
(73) Omya International AG, 4665 Oftringen, CH	(73) Albemarle Netherlands B.V., 1818 LH Amersfoort, NL
(97) <b>EP 2713972</b>	(97) <b>EP 3243489</b>
(73) Topaz Investment AS, 0257 Oslo, NO	(73) Topaz Investment AS, 0257 Oslo, NO
(97) <b>EP 2864219</b>	(97) <b>EP 3472207</b>
(73) Tremco CPG Netherlands B.V., 4241 WC Arkel, NL	(73) F-star Therapeutics Limited, Cambridge, CB22 3AT, GB
(97) <b>EP 2922903</b>	
(73) Tremco CPG Netherlands B.V., 4241 WC Arkel, NL	

## FG1K

### Zapsané užité vzory - přehled podle čísel zápisu

V období uzávěrky tohoto čísla Věstníku zapsal Úřad průmyslového vlastnictví tyto užité vzory.

(11)	(51)
35698	<i>E 04 C 5/01</i> (2006.01)

## FG1K

### Zapsané užité vzory - řazené podle MPT

(51)	<i>E04C 5/01</i> (2006.01)
	<i>C22C 38/02</i> (2006.01)
	<i>C22C 38/04</i> (2006.01)
	<i>E01D 22/00</i> (2006.01)
(11)	35698
(21)	<b>2021-39356</b>
(22)	10.11.2021
(47)	04.01.2022

(73)	České vysoké učení technické v Praze, Praha 6, Dejvice, CZ
(72)	Vůjtěch Jakub Ing., Praha 8, Dolní Chabry, CZ Ryjáček Pavel doc. Ing., Ph.D., Velké Přílepy, CZ
(54)	<b>Dodatečná výztuž pro zesílení historických mostních konstrukcí</b>
(74)	Ing. Lenka Bobková, patentový zástupce, Kosmická 755/37, Praha 4, 14900

---

### Seznam majitelů zapsaných užitných vzorů

(73)	(11)	(51)
České vysoké učení technické v Praze, Praha 6, Dejvice, CZ	35698	<i>E 04 C 5/01</i> (2006.01)

## FG4Q

## Zapsané průmyslové vzory - přehled podle čísel zápisu

V období uzávěrky tohoto čísla Věstníku zapsal Úřad průmyslového vlastnictví tyto průmyslové vzory:

(11)	(51)	(11)	(51)
37882	10-04	37884	29-01
37883	26-05	37885	26-06

## FG4Q

## Zapsané průmyslové vzory - přehled podle tříd

- (51) **10-04**  
(11) 37882  
(21) 2020-41777  
(22) 05.08.2020  
(15) 29.12.2021  
(54) **Senzor teploty, vlhkosti a atmosférického tlaku**  
(28) 1  
(73) Home Technologies s.r.o., Ostrava, Moravská Ostrava, CZ  
(72) Hercík Radim, Krmelín, CZ  
Nigút Marek, Kyjovice, CZ



1.1



1.2



1.3



1.4



1.5



1.6



1.7

- 
- (51) **26-05**  
(11) 37883  
(21) 2020-41808  
(22) 07.10.2020  
(15) 29.12.2021  
(54) **Ozdobné prvky lustrů**  
(28) 1  
(73) Mikešová Klára Mg.A., Praha 3, Žižkov, CZ  
(72) Mikešová Klára Mg.A., Praha 3, Žižkov, CZ



1.1



1.2



1.3



1.4



1.5



1.1



1.2



1.3



1.4



1.5

(51) **26-06**  
(11) 37885  
(21) 2021-41938  
(22) 11.05.2021  
(15) 29.12.2021  
(54) **Světelné vybavení vozidla**  
(28) 1  
(73) ŠKODA AUTO a.s., Mladá Boleslav, Mladá Boleslav II, CZ  
(72) Steřani Oliver Heinrich Dipl.-Design, Mladá Boleslav, CZ  
Neuhold Karl Mgr., Mladá Boleslav, CZ  
Pantůček Dalibor, Mladá Boleslav, CZ

(51) **29-01**  
(11) 37884  
(21) 2021-41935  
(22) 10.05.2021  
(15) 29.12.2021  
(54) **Kontejner pro hašení elektromobilů**  
(28) 1  
(73) Cihelník Stanislav Mgr., Bělá pod Bezdězem, CZ  
(72) Cihelník Stanislav Mgr., Bělá pod Bezdězem, CZ



1.1

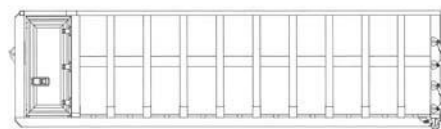

1.3

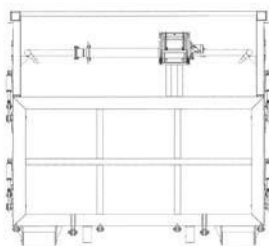

1.2

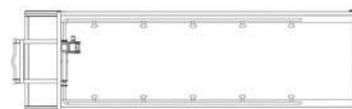

1.4

---



**Seznam vlastníků zapsaných průmyslových vzorů**

(73)	(11)	(51)	(73)	(11)	(51)
Cihelník Stanislav Mgr., Bělá pod Bezdězem, CZ	37884	29-01	Mikešová Klára Mg.A., Praha 3, Žižkov, CZ	37883	26-05
Home Technologies s.r.o., Ostrava, Moravská Ostrava, CZ	37882	10-04			
ŠKODA AUTO a.s., Mladá Boleslav, Mladá Boleslav II, CZ	37885	26-06			

## Dodatková ochranná osvědčení pro léčiva a pro přípravky na ochranu rostlin

### Podání žádosti o udělení osvědčení

- (22) 15.12.2021
  - (21) SPC/CZ2021/773
  - (71) Agrovista UK LTD., Stapleford Nottingham Nottinghamshire NG9 8AB,  
GB
  - (68) 1981339
  - (54) **Herbicidní kompozice**
  - (92) 5655-0, 14.09.2021
  - (93) 17335, 12.11.2015, GB
  - (95) **Xerton - ethofumesát, přípravek na ochranu rostlin**
- 

### Zánik dodatkového osvědčení na patent

- (11) 1539200/493

## Úřední rozhodnutí a oznámení

### MK4A, MK4F

### Zánik patentů a autorských osvědčení uplynutím doby platnosti

(11)	(21)	Int.Cl.(51)	(11)	(21)	Int.Cl.(51)
294056	2001-4729	8/E05B 27/04	303750	2003-2316	8/C07D 471/04

### MM4A, MM4F

### Zániky patentů a autorských osvědčení pro nezaplacení udržovacích poplatků

(11)	(21)	Int.Cl.(51)	(11)	(21)	Int.Cl.(51)
297742	2003-3489	8/C03C 4/02	306022	2015-418	8/E21C 45/04
298694	2002-2215	8/B23Q 16/08	306351	2015-419	8/E21B 33/12
302454	2010-509	8/A61B 5/04	307201	2015-428	8/A61K 31/575
302728	2007-442	8/G01F 1/00	307403	2017-363	8/C02F 1/62
303114	2010-512	8/A61F 7/00	307571	2017-378	8/G01M 13/00
303270	2011-377	8/C09K 17/50	308182	2017-366	8/C12N 5/075
304997	2013-507	8/C04B 35/10	308201	2003-3516	8/C12Q 1/68
305356	2014-431	8/C04B 18/08	308393	2018-308	8/F16H 55/30
305638	2012-437	8/A61G 10/04	308456	2019-422	8/G01N 21/51
305639	2012-438	8/A61M 16/00			

### MK1K

### Zániky užitných vzorů uplynutím doby platnosti

(11)	(21)	(51)	(11)	(21)	(51)
23317	2012-25432	C05F 7/00 (2006.01)	30823	2017-33771	A61G 13/10 (2006.01)
23405	2011-25410	A47B 45/00 (2006.01)	30861	2017-33775	E06B 1/52 (2006.01)
23536	2011-25419	B23Q 11/00 (2006.01)	30884	2017-33776	A61H 1/02 (2006.01)
23938	2011-25420	F16F 15/02 (2006.01)	30934	2017-33767	G09F 13/04 (2006.01)
27687	2014-29627	A01N 65/26 (2009.01)	31203	2017-33758	A47C 11/00 (2006.01)
27688	2014-29628	A01N 65/28 (2009.01)	31875	2017-33763	F41H 1/02 (2006.01)
30673	2017-33528	B23Q 3/06 (2006.01)	31876	2017-33768	B65D 6/40 (2006.01)

### MK4Q

### Zániky práva ze zapsaných průmyslových vzorů uplynutím doby ochrany

(11)	(21)	Int.Cl.(51)	(11)	(21)	Int.Cl.(51)
28512	1997-29812	10/19-08	28583	1997-29815	10/19-08
28513	1997-29813	10/19-08	28584	1997-29816	10/19-08
28514	1997-29814	10/19-08	28585	1997-29817	7/19-08

## Zápisy licenčních smluv do patentového rejstříku pro nabyvatele

(11) 299351  
(73) DIRECT pay, s.r.o., Praha 1, Nové Město, CZ  
Nabyvatel: IP asset, a.s., Bolzanova 1679/3, Praha 1, Nové Město, 11000, CZ

Druh licence: výlučná  
Datum uzavření smlouvy: 10.12.2021  
Datum zápisu smlouvy: 04.01.2022

### Zápisy licenčních smluv do rejstříku užitečných vzorů pro nabyvatele

- |  |   |
|--|---|
| (11) 29486   | (73) MAF-OVA s.r.o., Ostrava, Hulváky, CZ   |
| (73) ACRE, spol. s r.o., Praha 8 - Libeň, CZ         | Nabyvatel: Statutární město Ostrava, Prokešovo náměstí 1803/8, Ostrava, Moravská Ostrava, 70200, CZ |
| Nabyvatel: AGRO CS a.s., č. p. 265, Říkov, 55203, CZ | Druh licence: nevýlučná   |
| Druh licence: výlučná                                | Datum uzavření smlouvy: 16.09.2021  |
| Datum uzavření smlouvy: 19.04.2021                   | Datum zápisu smlouvy: 04.01.2022  |
| Datum zápisu smlouvy: 04.01.2022                     |   |
| (11) 34127   |   |

### Zápisy licenčních smluv do rejstříku průmyslových vzorů pro nabyvatele

- |  |                                    |
|--|------------------------------------|
| (11) 37864   | Druh licence: nevýhradní           |
| (73) Padmos Jan Ing., Třebíč, Vnitřní Město, CZ            | Datum uzavření smlouvy: 01.06.2021 |
| Nabyvatel: STREETPARK s.r.o., Ptáčov 40, Třebíč, 67401, CZ | Datum zápisu smlouvy: 04.01.2022   |

### ND1K

### První prodloužení doby platnosti užitečných vzorů

- |   |           |  |           |
|---|-----------|--|-----------|
| (51) <b>B65D 88/12</b>  | (2006.01) | (51) <b>F28D 9/00</b>  | (2006.01) |
| <b>B65D 88/74</b>   | (2006.01) | <b>F28F 3/08</b>   | (2006.01) |
| <b>B65D 90/00</b>   | (2006.01) | <b>F28F 9/02</b>   | (2006.01) |
| (11) 31319  |           | (11) 31416   |           |
| (21) 2017-34260   |           | (21) 2017-34530  |           |
| (22) 27.10.2017   |           | (22) 28.12.2017  |           |
| (73) VÍTKOVICE MECHANIKA a. s., Ostrava, Vítkovice, CZ                  |           | (73) GASCONTROL, spol. s r.o., Havířov, Prostřední Suchá, CZ |           |
| GGC Energy, s.r.o., Havířov, Prostřední Suchá, CZ                       |           | FITE a.s., Ostrava - Mariánské Hory, CZ                      |           |
| Vysoká škola báňská - Technická univerzita Ostrava, Ostrava, Poruba, CZ |           | MORAVSKÝ VÝZKUM, s.r.o., Ostrava, Moravská Ostrava, CZ       |           |
| (54) Kontejnerové zařízení pro zásobování zemním plynem                 |           | (54) Velkokapacitní geotermální výměník                      |           |

### ND4Q

### První obnovy doby ochrany průmyslových vzorů

- (51) 09-03  
(11) 37119  
(21) 2016-40820  
(22) 10.12.2016  
(54) Krabičky na zuby

### ND4Q

### Druhé obnovy doby ochrany průmyslových vzorů

- (51) 08-10  
(11) 35781  
(21) 2012-38959  
(22) 29.02.2012  
(54) Stojany na jízdní kola

### ND4Q

### Třetí obnovy doby ochrany průmyslových vzorů

- (51) 16-06  
(11) 34017  
(21) 2007-37020  
(22) 02.03.2007  
(54) Frontální čočka kolimátoru

**PD1K**

**Převod práv a ostatní změny majitelů užitečných vzorů**

(11) 31359  
(21) 2017-34301  
(73) ETA a. s., Praha 8, Karlín, CZ

(11) 31403  
(21) 2017-34421  
(73) ETA a. s., Praha 8, Karlín, CZ

### Zamítnuté a částečně zamítnuté přihlášky ochranných známek před zveřejněním

Kapitola obsahuje údaje o rozhodnutích o přihláškách ochranných známek, u kterých byly na základě provedeného věcného průzkumu shledány Úřadem důvody pro zamítnutí přihlášky ochranné známky podle ustanovení § 4 nebo 6 zákona č. 441/2003 Sb. Na základě toho Úřad vydal rozhodnutí o zamítnutí přihlášky podle ustanovení § 22 zákona č. 441/2003 Sb., a to pro celý seznam výrobků a služeb nebo pro jeho část. Údaje o výsledku rozhodnutí (zamítnutí přihlášky, částečné zamítnutí přihlášky) jsou uvedeny jako datum právní moci rozhodnutí/výsledek rozhodnutí.

(210) **O-557581**

(540)

**abilympiáda**

(592) Slovní

27.12.2021/NABYTÍ P.M. - ZAMÍTNUTÍ PŘIHLÁŠKY

---

(210) **O-573640**

(540)

**Nitrilky**

(592) Slovní

12.12.2021/NABYTÍ P.M. - ZAMÍTNUTÍ PŘIHLÁŠKY

---

(210) **O-559073**

(540)

**MasterWork**

(592) Slovní

04.01.2022/NABYTÍ P.M. - ZAMÍTNUTÍ PŘIHLÁŠKY

---

(210) **O-573663**

(540)

**STAVĚT NÁS BAVÍ**

(592) Slovní

20.12.2021/NABYTÍ P.M. - ZAMÍTNUTÍ PŘIHLÁŠKY

---

(210) **O-573554**

(540)

**CHYTRÁ MASÁŽ**

(592) Slovní

20.12.2021/NABYTÍ P.M. - ZAMÍTNUTÍ PŘIHLÁŠKY

---

(210) **O-573684**

(540)

**Asian Wok**

(592) Slovní

17.12.2021/NABYTÍ P.M. - ZAMÍTNUTÍ PŘIHLÁŠKY

---



## Zveřejněné přihlášky ochranných známek

(210) **O-553214**  
(220) 23.01.2019  
(320) 23.01.2019  
(511) 35, 39, 40  
(540)



(552) Poziční  
(510) (35) velkoobchod a maloobchod s potravinami; (39) automobilová doprava, pronájem automobilů, pronájem nákladních vozidel, balení a skladování zboží, zásobovací činnost; (40) potravinářská výroba, především zpracování masa.  
(591) Barevná  
(730) **MADE GROUP, a.s.**, Dlouhá 614/10, Praha 1, Staré Město, 11000, CZ  
(740) LEGALE Advokátní kancelář Mimochodek & spol. s r.o., Mgr. Petr Mimochodek, Mánesova 752/10, Praha 2, Vinohrady, 12000

(210) **O-571461**  
(220) 20.04.2021  
(320) 20.04.2021  
(511) 5, 29, 30, 31, 32, 33, 35  
(540)



(593) Obrazová  
(510) (5) potravinové doplňky a dietetické přípravky, lékařské a veterinární přípravky a předměty, zubní přípravky a předměty, hygienické přípravky a předměty, farmaceutika a léčivé přírodní prostředky, dětská strava k lékařským účelům, dietetické nápoje pro kojence pro lékařské účely, dietetické látky pro kojence, kojenecká výživa, nápoje pro kojence, léčivé čaje, tisane (léčivé nápoje); (29) ryby, mořské plody a měkkýši, neživí, rybí pomazánka, ryby v olivovém oleji, rybí vývar, občerstvení, sestávající

převážně z ryb, rybí želé, rybí krokety, dušené nebo opečené koláče z rybí pasty (kamaboko), rybí klobásy, koryši, neživí, rybí jikry a mlíčí, připravené, olihně (připravené), krab, zpracovaný, langusty, zpracované, zpracované mořské plody, šneci, zpracované ryby, maso, masové pomazánky, náhražky masa, drůbež, zvěřina, masové výtahy, balené večere obsahující převážně mořské plody, salátový předkrm, hotová jídla vyrobená z masa (převážně masa), hotová jídla z drůbeže (převážně drůbeže), hotová jídla obsahující (převážně) vejce, hotová jídla obsahující převážně zeleninu, hotová jídla obsahující (převážně) slatinu, hotová jídla skládající se převážně z mořských plodů, hotová jídla obsahující převážně zvěřinu, instantní polévka, polévky, vývar (polévka), kostky vývaru, bujón, kuřecí bujón, telecí bujón, polévky (consommé), výtahy do polévek, bujóny (přípravený), zpracované ovoce, houby a zelenina (včetně ořechů a luštěnin), ovocné dezerty, svačinky na bázi ovoce, hotové saláty, švestky, banánové lupínky, bramborové lupínky, nakládané ovoce, nakládaná zelenina, marinované ovoce, ovocné lupínky, ovocné želé, ovocná dřev, ovocné saláty, zelenina, vařená, vařené ovoce, pražené arašidy, pražené ořechy, solené ořechy, krájené ovoce, krájená zelenina, sušené saláty, sušené řasy, sušené jedlé houby, výrobky ze sušeného ovoce, sušené ovoce, kandované ovoce, kandované ořechy, brambůrky, bramborové vločky, noky na bázi brambor (gnocchi), knedlíky na bázi brambor, bramborové palačinky, obalované smažené pokrmy z brambor, bramborová kaše, bramborový salát, bramborové svačinky, konzervované ovoce, konzervovaná zelenina, zakonzervované ovoce, smíšené okurky, svačinky na bázi ořechů, hranolky, občerstvení na bázi ovoce a ořechů, svačinky na bázi kokosových ořechů, svačinky na bázi zeleniny, svačinky na bázi luštěnin, svačinky na bázi ořechů, svačinky na bázi mléka, svačinky na bázi tofu, svačinky z jedlých mořských řas, mražená zelenina, mražené ovoce, rajčatové konzervy, rajčatové výtahy, svačinky na bázi sušeného ovoce, upravené zeleninové produkty, upravené ovoce, želé (aspiky, rosoly), džemy, pomazánky obsahující převážně ovoce, ovocné pomazánky, ovocné marmelády, marmelády, kompoty, vejce, vaječný žloutek, sušená vejce, bílkoviny pro kulinářské použití, vaječný bílek, mléko, mléčné produkty, maslo, sýr, sýrové výrobky, smetana (mléčné výrobky), šlehačka, jogurt, tvaroh, nápoje vyrobené z mléčných výrobků, kokosové mléko, sušené mléko pro potravinářské účely, náhražky mléka, syrovátka, mléčné pudinky, dezerty vyrobené z mléčných výrobků, omáčky k namáčení (dipy), tzatziki, oleje a tuky, koncentrované maslo, máslový olej, přepuštěné maslo, kokosový olej a tuk (do potravin), kokosový olej potravinářský, kukuřičný olej potravinářský, ořechové oleje, řepkový olej; (30) rybí koláče, náhražky kávy, kakao, káva, čaj, rýže, tapioka, ságo, mouka, přípravky z obilovin, chléb, preclíky, brišky, žemle s fazolovým džemem, frankfurtské sendviče, cukrářské výrobky, sušenky, dorty, dortové směsi, cukrovinky z mouky, hotová jídla na bázi rýže, hotová jídla obsahující těstoviny, hotová jídla ve formě pizzy, korpusy na pizzu, základy na pizzu, pizzy (připravené), čerstvé těstoviny, těstoviny s náplní, plněné těstoviny, sušené těstoviny, suché těstoviny, nudle, ravioli, těsta na bázi mouky, hotové těstoviny, sendviče, svačinka na bázi cereálií, svačinka na bázi rýže, potraviny pro lehké občerstvení obsahující cereální výrobky, pochoutky z bramborové mouky, svačinky připravené z kukuřice, občerstvení vyrobené z mšlí, balené potraviny obsahující rýži s masem, rybami nebo zeleninou, paštiky zapečené v těstě (pâtés en croûte), pečivo obsahující zeleninu a maso, pečivo obsahující zeleninu a drůbež, pečivo obsahující krémy a ovoce, svačinky vyrobené z kukuřice, svačinky vyrobené z pšenice, obilné svačinky ochucené sýrem, popcorn, lupínky z obilovin, lupínky na bázi mouky, tortillové chipsy, tortilly, led ke konzumaci, šerbety (zmrzliny), sorbety (zmrzliny z vody), mražený jogurt (mražený sladký výrobek), cukrovinky (bonbóny), žvýkačka, čokoláda, čokoládové tyčinky, čokolády, hotové dezerty (na bázi čokolády), hotové dezerty [cukrovinky], hotové dezerty (cukrářské výrobky), mšlí tyčinky, cukr, med, melasa, sladké polevy a náplně a včelí produkty pro potravinářské účely, prášek na pečení, droždí, sůl, hořčice, ocet, omáčky (dochucovadla), koření, příchutě do nápojů, jiné než éterické oleje, led (zmrzlá voda); (31) zemědělské plodiny, akvakulturní výnosy, hortikulturní a lesní produkty, semena k setí, semena, čerstvé ovoce, ořechy, zelenina a bylinky, živá zvířata, slad a nezpracované obiloviny; (32) pivo a pivovarské výrobky, minerální voda (nápoje), sycená voda, nealkoholické nápoje, ovocné nápoje, džusy, sirupy na limonádu, ovocné sirupové nápoje (squashe), sirupy do nápojů, přípravky na výrobu nápojů; (33) alkoholické nápoje (kromě piva), z toho v případě vín pouze vína vyrobená v souladu s chráněným zeměpisným značením ve znění „Slovenská/ Slovenské/ Slovenský“, přípravky na výrobu alkoholických nápojů, alkoholické ovocné výtahy, alkoholické esence, alkoholické výtahy; (35) reklamní, marketingové a propagační služby, maloobchodní služby vztahující se k potravinám, maloobchodní služby vztahující se k



alkoholickým a nealkoholickým nápojům, poskytování obchodních informací spotřebitelům, poskytování informací o spotřebitelských výrobcích týkajících se potravin, poskytování informací o spotřebitelských výrobcích týkajících se alkoholických a nealkoholických nápojů, všechny výše uvedené služby také online.

- (591) Barevná  
(730) **Lidl Stiftung & Co. KG**, Stiftsbergerstrasse 1, 74172 Neckarsulm, DE  
(740) Mgr. Alexandr Vališ, advokát, Maiselova 38/15, Praha 1, Josefov, 11000

(210) **O-572932**

- (220) 23.06.2021  
(320) 23.06.2021  
(511) 6, 17, 19  
(540)

### Alca Profi

- (592) Slovní  
(510) (6) kovové konstrukční prvky, kovové profily a profilové lišty, kovové konstrukční prvky, profily a profilové lišty pro sanitární zařízení, kovové spojovací prvky konstrukčních prvků, profilů a profilových listů, kovové spojovací prvky pro připevnění konstrukčních prvků, profilů a profilových listů na stavební konstrukci, kovové svorky na stěny pro konstrukční prvky, profily a profilové lišty, kovové montážní patky, rámové konstrukce z kovu, kovové konzole, kovové objímky pro připevnění trubek, hadic a kabelů, kovové podpěry; (17) plastové rozpěry pro kovové spojovací prvky potrubí, plastové izolační rozpěrné konzole, izolační podložky, izolované podpěry na potrubí; (19) Plastové spojovací prostředky pro spojování konstrukčních prvků, plastové spojovací prostředky pro spojování kovových profilů, plastové spojky pro spojování konstrukčních prvků, plastové spojky pro spojování kovových profilů, plastové úchyty pro přichycení konstrukčních prvků a/nebo kovových profilů ke stavebním prvkům, plastové prvky pro přichycení konstrukčních prvků a/nebo kovových profilů ke stavebním prvkům, plastové prvky pro kovové montážní rámy a rámové konstrukce.  
(730) **Alca plast, s.r.o.**, Biskupský dvůr 2095/8, Praha 1, Nové Město, 11000, CZ  
(740) Ing. Dobroslav Musil, patentová kancelář, Ing. Dobroslav Musil, patentový zástupce, Zábrdovická 801/11, Brno, Zábrdovice, 61500

(210) **O-573569**

- (220) 23.07.2021  
(320) 01.03.2021  
(511) 3, 8, 18, 35, 41, 42, 44  
(540)

### FRAELA

- (592) Slovní  
(510) (3) rtěnky, laky na nehty, přípravky na líčení, kosmetické přípravky, kosmetické krémy, odličovací přípravky, voňavky, toaletní vody, líčidla, oleje pro kosmetické použití, oleje pro toaletní použití, toaletní přípravky, parfémy, kosmetické přípravky pro péči o pleť, kosmetická lepidla, lesky na rty, balzámy (nikoliv pro lékařské použití), ubrousky napuštěné odličovacími přípravky, neléčivé mycí přípravky na osobní hygienu, bylinkové výtažky pro kosmetické použití; (8) kleště pro kadeření vlasů, kleště na nehty, soupravy na pedikúru, pilníky na nehty, břitvy, holicí strojky (elektrické i neelektrické), nůžky, pinzety, leštičky na nehty (elektrické nebo neelektrické), nůžky na stříhání vlasů (elektrické nebo neelektrické), kleště na nehty (elektrické nebo neelektrické), manikúrové soupravy elektrické, depilační strojky (elektrické nebo neelektrické), kleštičky na oční řasy, laserové depilační přístroje (nikoliv pro lékařské použití); (18) kosmetické taštičky; (35) maloobchodní a velkoobchodní služby s výrobky uvedenými výše ve třídách 3, 8 a 18 tohoto seznamu, předvádění (služby modelek) pro reklamní účely a podporu prodeje, pořádání obchodních nebo reklamních výstav, podpora prodeje pro třetí osoby, subdodavatelské služby (obchodní služby); (41) vzdělávání, školení, koučování (školení); (42) výzkum a vývoj v oblasti kosmetiky, výzkum a vývoj nových výrobků (pro zákazníky); (44) salony krásy, služby vizážisty.  
(730) **Priruz s.r.o.**, Ľubovnianska 3157/16, Bratislava 851 07, SK  
(740) BRICHTA & PARTNERS s.r.o., Grösslingová 6-8, Bratislava 811 09

(210) **O-573665**

- (220) 29.07.2021  
(320) 29.07.2021  
(511) 35, 41, 45  
(540)

**CZECHIA  
MODELS**

- (593) Obrazová  
(510) (35) reklama, propagace; (41) vzdělávání, školení, zábava, sportovní a kulturní činnosti; (45) služby sociálních sítí online.  
(730) **Tayrona s.r.o.**, Varšavská 715/36, Praha 2, Vinohrady, 12000, CZ

(210) **O-573724**

- (220) 02.08.2021  
(320) 02.08.2021  
(511) 5  
(540)

### MINORGA

- (592) Slovní  
(510) (5) lokální farmaceutické výrobky proti vypadávání vlasů.  
(730) **LABORATOIRES BAILLEUL INTERNATIONAL SA**, RUE DE LYON 109, 1203 GENEVE, CH  
(740) Všeťečka Zelený Švorčík a partneři, advokátní a patentová kancelář, JUDr. Michal Havlík, Hálkova 1406/2, Praha 2, Nové Město, 12000

(210) **O-573783**

- (220) 05.08.2021  
(320) 05.08.2021  
(511) 16, 35, 41  
(540)

### MARIANNE

- (592) Slovní  
(510) (16) časopisy, fotografie, kalendáře, kancelářské potřeby, katalogy, knihy, noviny, prospekty, mapy, obtisky, pohlednice, reprodukce, samolepky, tiskoviny; (35) reklama, organizování komerčních a reklamních výstav, předvádění zboží; (41) vydavatelství, informace o možnostech zábavy, výchovně-zábavné klubové služby, organizování kulturních výstav, organizování soutěží, zábava.  
(730) **Burda International CZ s.r.o.**, Přemyslovská 2845/43, Praha 3, Žižkov, 13000, CZ

(210) **O-574072**

- (220) 19.08.2021  
(320) 19.08.2021  
(511) 3, 5, 25, 28, 30, 32, 35, 38  
(540)

**Z.O**

- (593) Obrazová  
(510) (3) mýdla, parfumerie, vonné oleje, kosmetika, vlasové vody, zubní pasty, kosmetické přípravky jako jsou adstringentní přípravky pro kosmetické účely, ambra (parfumerie), antiperspirační mýdlo, antistatické přípravky pro použití v domácnosti, aroma (éterické oleje), barviva na vlasy, barviva toaletní, kosmetické barvy, přípravky pro odstraňování barev - odbarvovače, přípravky pro bělení a jiné prací prostředky, krémy na kůži, krémy na bělení pokožky, bělicí a čistící přípravky na kůži, bělicí soli,

bergamotový olej, brusiva, citronový olej (silice), čisticí mléko pro toaletní účely, čisticí oleje, čisticí prostředky, čisticí roztoky, přípravky pro čištění umělého chrupu, depilační přípravky, depilační vosk, detergenty (čisticí prostředky), s výjimkou pro použití při průmyslových procesech a lékařství, dezodoranty pro osobní potřebu, šampóny a kosmetické přípravky pro domácí zvířata, éterické esence, éterické oleje, přípravky na holení, jasmínový olej, kadidlo, kamenec (antiseptický přípravek), kolínská voda, kosmetické přípravky pro zeštíhlení, kosmetické tužky, kosmetické přípravky do koupele, koupelové soli, nikoliv pro medicijní účely, krásličí masky, kosmetické krémy, květinové parfémy (základní látky), výtažky z květín (parfumerie), lak na vlasy, laky na nehty, lepidla pro kosmetické účely, lešticí přípravky, levandulová voda a olej, líčidla, čisticí mléko pro toaletní účely, mandlové mléko pro kosmetické účely, mandlové mýdlo, mandlový olej, maskara (barvy a stíny na oční víčka a řasy), medicijní mýdla, mentolová silice (výtažkový olej), mořidla, mýdélka, umělé nehty, kosmetické přípravky na obočí, tužky na obočí, obtisky (ozdobné) pro kosmetické použití, oční řasy (umělé), odlakovače, přípravky na odličování, oleje do voňavek, přípravky na ondulaci, opalovací přípravky (kosmetika), spreje pro osvěžení dechu, parfémovaná voda, parfémy, pemza, přípravky proti pocení (toaletní potřeby), peroxid vodíku pro kosmetické účely, pižmo (parfumerie), pleťová voda pro kosmetické účely, kosmetické ubrousky napuštěné pleťovou vodou, kosmetické přípravky pro péči o pokožku, pomády pro kosmetické účely, potpourri (směsi voňavých látek), prací prostředky, přípravky pro péči o nehty, pudr (líčidlo), rtěnky, růžový olej, šampóny, tuhy pro kosmetické účely, ústní vody, nikoliv pro lékařské účely, vata na špejli (toaletní potřeby), vata pro kosmetické účely, vatové tyčinky pro kosmetické účely, vazelína z ropy pro kosmetické účely, voda po holení, voňavkářské výrobky, zubní bělicí gely, krém na obuv; (5) farmaceutické výrobky a přípravky, bakteriální, chemické, biologické přípravky pro lékařské a veterinární účely, chemicko-farmaceutické přípravky, bylinné čaje pro lékařské účely, byliny (léčivé byliny), drogy pro léčebné účely, diabetické přípravky pro léčebné účely, potraviny pro batolata, náplasti, obvazový materiál, diagnostické preparáty pro lékařské a veterinární účely, dezinfekční přípravky, enzymatické přípravky pro lékařské a veterinární účely, diagnostika pro lékařské a zvěrolékařské účely, chemická činidla pro lékařské a zvěrolékařské účely, chemikálie pro laboratorní analýzy pro lékařské a zvěrolékařské účely, přípravky z mikroorganismů pro lékařské a zvěrolékařské účely, diagnostická činidla pro použití in vitro pro lokalizování rakovinných míst a pro farmaceutické použití, diagnostická činidla biologického původu pro použití při diagnóze nemocí, chemické přípravky pro použití při analýzách DNA pro léčebné účely, živné půdy pro bakteriální kultury, vitamíny pro lékařské a zvěrolékařské účely, antibiotika, aminokyseliny pro lékařské účely, analgetika, anestetika, antiseptika, přípravky pro péči o dutinu ústní pro lékařské účely, léčivé přípravky do koupele, koupelové soli, léčiva na zuby, léčivé čaje, léčivé kořeny, léčivé rostliny, vodičky pro veterinární účely, zvěrolékařské přípravky, vložky, tampóny, balzámy pro lékařské účely, bílkovinná potrava pro lékařské účely, cukr pro lékařské účely, čípky, alkohol pro léčebné účely, deodoranty (jiné než pro osobní potřebu), dietetické látky upravené pro lékařské účely, hormony pro lékařské účely, kapsle pro lékařské účely, lékárníčky včetně obsahu, masti pro lékařské účely, soli pro lékařské účely do koupele, vláknina pro lékařské účely, čichací soli, přípravky na čištění vzduchu, diastáza, chinín, chinolin, izotopy, kafir, minerální vody, pásy, peroxid vodíku, radioaktivní látky, radium, ricinová olej, sikatava, želatina (pro lékařské účely), digitalin, digestiva, estery, fenol, étery, formaldehyd, fosfáty, guajakol, hořec, vinný kámen, kolodiu, magnezie, mentol, mellissová voda, mouka, rybí moučka, myrobalánová kůra, octany, slad, tabletky, terpentin, živočišné uhlí, vápno, žiravé látky (pro farmaceutické účely), hematogen, hemoglobin, herbicidy, chloroform, jedy, jodoform, jojoba, krevní plazma, media pro bakteriologické kultury, laktóza, mikroorganismy pro použití v lékařství a zvěrolékařství, narkotika, opiáty, projímadla, styptika, hygienické ubrousky, mucholapky, přípravky pro hubení much, vata; (25) oděvy, obuv, oděvy včetně sportovních oděvů a oděvů pro volný čas, obuv včetně sportovní obuvi, pantofle, sandály, střevíce, pokrývky hlavy, kloboučnické zboží, zejména barety, cylindry, čapky, čepice, klobouky, klobouky textilní, punčochové zboží, rukavice včetně rukavic bez prstů, palcových a dámských dlouhých rukavic, rukávnicků, konfekce, zejména svrchní oblečení, například bundy, vesty, saka, trička a nátělníky, fleecové (počesané) oblečení, trepky, jarní, letní, podzimní a zimní oblečení dámské, pánské i dětské, jako šaty krátké i dlouhé, košile, polokošile, bundokošile, obleky, halenky, kalhoty krátké i dlouhé, kabáty a pláště, šátky a šály, uniformy, kostýmy, jeansy, potápečské oděvy, obuv, kombinézy, dětské oblečení, elastické pletené zboží, kožichy, kožesíny (oděvy), oděvní zboží, oblečení z kůže a z imitace kůže, prádlo osobní, prádlo spodní všeho druhu, šponovky, plavky a plážové oblečení, oblečení do deště, oblečení na

tenis, na golf a na další sporty, blejzry, pláštěnky, kabátky, živůtky, smokiny a večerní oblečení, svetry, pulovry, paleta a ponča včetně kožesinových, teplákové soupravy, oblečení na spaní a domácí oblečení, župany, spodky, negligé včetně pletených a krajkových, kombiné, korzety, bokovky, podprsensky, cvičební, baletní a sportovní trikoty, punčochy, ponožky a punčochové kalhoty, spodničky, kimona, kaftany, oblečení typu kabuki, harémové oblečení, kravaty, motýlky, přezůvky, obuv určená pro jízdu na snowboardech a ostatní obuv ve třídě 25, podkolenky, turistické oděvy, pracovní oděvy spadající do této třídy, oděvnícké zboží z elastických tkanin, cyklistické oděvy, nátepníčky, sportovní čelenky, džínové oblečení pro děti i dospělé, boa (kožesinové límce), body (spodní prádlo), bryndáčky (ne z papíru), kamaše, kapuce, maškarní kostýmy, košilová sedla, koupací pláště, pracovní pláště spadající do této třídy, legíny, límečky, livrej, manžety, noční kabátky, opasky, pásy ke kalhotám, pleny dětské textilní, pletené zboží (stávkové zboží), podpatěnky, podpatky, podrážky k obuvi, podvazky, potítka, pytle na oděvy, ramínka u dámského prádla, slintáčky (ne z papíru), snímatelné límce, šerpy, výbavička pro novorozence, zástěry, závoje, zimníky, nadměrné velikosti výrobků této třídy; (28) hry, hračky, potřeby pro sport v rámci této třídy, sportovní náčiní a nástroje jako jsou rukavice pro baseball, šerm, golf, box, a další sporty, lyže, lyže vodní, obaly na lyže, snowboardy, skateboardy, prkna na surfing a windsurfing, brusle lední, kolečkové i in-line, boby, sáně, činky, disky, golfové hole, gymnastické zařízení, hokejky, hráčské páčky, hůlky pro mažoretky, chrániče a ochranné vycpávky jako části sportovní výstroje, kulečnicková tága, kuželky, lukostřelecké náčiní, náboje a pistole na paintball, ploutve na plavání, potápění, puky hokejové, rakety s pružným výpletem a výplety pro tyto rakety, stoly pro stolní tenis a stolní fotbal, šipky, talíře létající, tenisové a podobné sítě, terče, vosky na lyže, biliardové (kulečnickové) koule, horolezecká výstroj, síť na motýly, rybářské náčiní, umělé vánoční stromčeky, ozdoby a stojany na vánoční stromčeky (s výjimkou osvětlení a cukrovinek), dětské hrmčířské kruhy, loutky, maňásky, marionety, loutková divadla a divadelka, společenské, deskové a stolní hry jako dáma, šachy, mah-jong, puzzle, vrháčky, hra v kostky, domino, dostihy, šachovnice, hrací karty, žetony, koule, kuličky a další příslušenství her, autíčka na hraní, automobilové modely zmenšené, balonky na hraní, bibliuf, panenky, domečky, šatičky, pokojíčky, postýlky, sací láhve pro panenky, draci létající, houpačky, hračky plyšové, hračky pohyblivé, chraštítko, káča, vláček, koloběžky, koně houpací, stavebnice a stavebnicové kostky, míče a míčky na hraní, pistole a pistolky jako hračky, hračky pro domácí zvířata, hry automatické, s výjimkou těch, které se uvádějí do chodu vhozením mince nebo těch, které jsou užívány výhradně s televizním přijímačem, hry elektronické, s výjimkou her, které jsou používány výhradně ve spojení s televizním přijímačem, zábavné stroje, automatické a automaty, výrobky zábavné pyrotechniky jako rachejtla, petardy, rozbušky a kapsle, vývedelní a karnevalové masky, kaleidoskopy, kanadské žertíky (atrapy), žertovné předměty, konfety, girlandy, kouzelnické potřeby; (30) cukrovinky, pečivo, chléb, káva, čaj, kakao, cukr, rýže, tapioka, ságo, kávové náhražky, mouka a přípravky za obilnin, zmrzlina, med, sirup melasový, droždí, prášky do těsta, sůl, hořčice, ocet, nálevy k ochucení, koření, led pro osvěžení, arašidové cukrovinky, aromatické přípravky do potravin, bonbóny, cukroví, mentolové cukroví, cukrovinky k ozdobení vánočních stromků, čokoláda, čokoládové nápoje, čokoládové nápoje s mlékem, dorty, fondány, jenné pečivo, karamely, bonbóny, kávové náhražky rostlinného původu, kávové nápoje s mlékem, keksy, koláče s náplní, kreky, pražená kukuřice, kukuřice pražená, listové těsto, lupínky, vložky obilné, makaróny, mandlové cukrovinky, mandlové těsto, marcipán, marinády, chuťové přísady, máslové, tukové těsto, masové paštiky zapečené v těstě, masové pirožky, medovníky, pemíky, mentol do cukrovinek, výrobky z kukuřičné mouky, mušli, čokoládové nápoje, kakaové nápoje, omáčka sójová ostrá, oplatky, potraviny na bázi ovsa, ovesné vločky, jedlé ozdoby na dorty, palačinky, pastilky, pečivo jemné, pečivo s masovou náplní, pivní ocet, pizzy, popcorn, pražená kukuřice, potraviny z mouky, pralinky, prášek do pečiva, příchutě, aroma, příchutě do nápojů s výjimkou éterických olejů, přípravky do potravin aromatické, pudinky, rostlinné přípravky jako kávové náhražky, rýžové koláčky, sirup melasový, přírodní sladidla, sladový výtažek jako potravinová, sachary, sušenky máslové, sušenky, keksy, biskvity, suši, šerbet (zmrzlinový nápoj), škrobové výrobky jako potrava, tužovače šlehačky, špagety, rajčatová šťáva, šťávy s výjimkou dresinků, tabletky, těstoviny, trestí do potravin, nikoliv pro lékařské účely, včelí šačička pro lidskou spotřebu ne pro lékařské účely, kukuřičné vločky, ovesné vločky, mořská voda na vaření, výrobky z kaka, výrobky z obilovin, zahušťovací přípravky na kuchyňské použití, zákusky, koláče, zálivky na ochucení, zjemňující látky na maso pro domácnost, zmrzlina, pojiiva jako přísady do zmrzliny, zmrzlina jogurtová, zmrzlinové poháry, želé ovocné, žvýkačky ne pro lékařské účely; (32) minerální vody, šumivé nápoje a jiné nápoje nealkoholické, nápoje a šťávy ovocné, nealkoholické nápoje syčené i

nesycené, včetně nápojů minerálních, šumivých, iontových a energetických, sorbety, nápojové přípravky, sirupy do nápojů, sirupy, koncentráty a jiné přípravky pro přípravu nápojů, ovocné a zeleninové šťávy - v rámci této třídy, mošty, ovocné nektary a nápoje z ovocných šťáv, stolní a minerální vody, diabetické a dietetické nápoje neléčebné, práškové nealkoholické nápoje, práškové přípravky a příchutě pro výrobu nealkoholických nápojů a likérů, obohacené vitamínové nápoje a koncentráty, nealkoholické aperitivy, kvasné mošty, přípravky ke zhotovování nápojů, aperitivy nealkoholické, citronády, koktejly (nealkoholické), nápoje (přípravky na výrobu), sladové pivo, šerbety (nápoje), nízkoalkoholické pivo, pito, tablety na přípravu šumivých nápojů, voda obsahující lithium a další prvky a nebo vitamíny, proteiny a enzymy, výtažky z chmele na výrobu piva, zeleninové šťávy (nápoje), nealkoholické nápoje s vůní lihu, nealkoholické nápoje s vůní alkoholu, nealkoholické nápoje se stopovou příměsí etanolu, piva; (35) internetový obchod s výrobky výše uvedenými ve třídách 3, 5, 25, 28, 30 a 32, propagační činnost, reklama, obchodní administrativní, kancelářské práce, reklamní a inzertní činnost zejména v oblasti zdravé výživy a sportu, průzkum a analýzy trhů, marketing, zprostředkovatelská činnost v oblasti obchodu s výrobky výše uvedenými ve třídách 3, 5, 25, 28, 30 a 32, pronájem reklamních ploch, předvádění pro reklamní účely a podporu prodeje, předvádění zboží, vyhledávací služby, on-line inzerce, organizování výstav ke komerčním a reklamním účelům na internetu, pomoc při podnikání, poradenství týkající se organizace a podnikání v oblasti zdravé výživy a sportu, distribuce prospektů, podnikatelské informace, předplatné tiskovin pro třetí osoby, účetnictví, distribuce propagačních tiskovin, plánování obchodních a propagačních akcí, potvrzování uskutečnění obchodních transakcí, reklamní, inzertní a propagační činnost prostřednictvím jakéhokoliv média zejména v oblasti sportu, prostřednictvím telefonní, datové nebo informační sítě, poradenská činnost v oblasti obchodu a služeb reklamních kanceláří, předávání informací při reklamní činnosti, poskytování komerčních informací a informačních produktů reklamního a informačního charakteru ve třídě 35, multimediálních informací obchodního a reklamního charakteru, komerční využití internetu v oblastech komerčních internetových médií a vyhledávacích služeb zejména v oblasti sportu, pronájem reklamních ploch, marketingové studie, obchodní nebo podnikatelské informace, kopírování nebo rozmnožování dokumentů, dokladů, poradenství v obchodní činnosti, obchodní nebo podnikatelský průzkum, obchodní management, obchodní reklama, systematizace informací do počítačové databáze, překlad informací do počítačové databáze, pronájem reklamních materiálů, rozšiřování reklamních materiálů, průzkum trhu, sekretářské služby, statistické informace, zpracování textů, vedení kartoték v počítači, vydávání reklamních nebo náborových, propagačních a inzertních textů, aktualizování reklamních materiálů, analýzy nákladů, daňové priznání (příprava a vyhotovení), dražby, vedení dražeb, hospodářské (ekonomické) prognózy, inzerce poštou, nákupní ceny a velkoobchodní ceny (analýzy), oceňování obchodních podniků, oceňování a odhady v oblasti podnikání, personální poradenství, posuzování efektivnosti provozu a racionalizace práce, pronájem kancelářských strojů a zařízení, průzkum veřejného mínění, přepisování, styky s veřejností, vzorky zboží (distribuce), zprostředkovatelské práce, automatizované zpracování dat, elektronické zpracování dat pro třetí osoby, vedení a správa databank (zařazené ve třídě 35); (38) zprostředkování přístupu uživatelů ke službám sítě internet, hlasová komunikace prostřednictvím sítě internet, hlasové služby uživatelů pobočkových sítí připojených ke koncovému bodu veřejné telekomunikační sítě včetně zprostředkování přístupu k veřejné telefonní síti poskytované uzavřeným uživatelským skupinám i v jiných než pobočkových sítích, telekomunikace, komunikace pomocí terminálů nebo počítačů, telekomunikační služby v oblasti internetových portálů, zejména portál nabízející služby řemeslníků, a internetových obchodů (e-shop), počítačový přenos pošty a obrazu, komunikace a transakce v síti, tisková agentura, dálkový přenos obrazu a video obrazu, provozování datové sítě, provozování veřejné mobilní radiotelefonní sítě, poradenství v oblasti telekomunikační techniky, výměna, získávání a šíření informací a zpráv prostřednictvím telekomunikační sítě nebo datové sítě nebo sítě výpočetní, informační, komunikační nebo elektronické techniky nebo satelitů nebo kabelu, šíření tiskovin a knih prostřednictvím počítačové, datové, elektronické, telekomunikační nebo informační sítě, telekomunikační služby na internetu uvedené v této třídě, včetně provozování elektronických nástěnek, diskusních skupin a fór a poskytování přístupu k on-line informačním službám a databázím, služby hlasové schránky, telekomunikační služby, včetně přímého propojení lokální zákaznické pevné sítě se sítí mobilních telefonů, služby krátkých textových zpráv, teletext a služby s ním spojené, komunikace spočívající ve výměně, šíření, získávání a poskytování informací a zpráv prostřednictvím telekomunikačních sítí, provozování informačních a komunikačních sítí,

provozování internetového vyhledávacího, pronájem telekomunikačních zařízení a přístrojů včetně telefonů, služby zasílání zpráv, přenos dat a informací, služby přístupu a připojení k datovým a informačním sítím a internetu, komunikační služby prostřednictvím internetu, vnějších sítí a vnitřních sítí a dalších elektronických prostředků.

- (591) Barevná  
(730) **Zdraví Online s.r.o.**, Palouky 616, Hostivice, 25301, CZ  
(740) DANĚK & PARTNERS Advokátní a patentová kancelář, Ing. Vilém Daněk Ph.D. LL.M., patentový zástupce, Vinohradská 403/17, Praha 2, Vinohrady, 12000

- (210) **O-574173**  
(220) 23.08.2021  
(320) 23.08.2021  
(511) 4, 6, 9, 20, 30, 31, 32, 33, 35, 41, 44  
(540)

## Bee Inspired

- (592) Slovní  
(510) (4) svíčky a knoty na svícení, včelí vosk na výrobu svíček, mazadla a průmyslové tuky, vosky a kapaliny, včelí vosk na výrobu kosmetiky, včelí vosk na výrobu masť, vosky (surovina); (6) kovové krycí desky, rohové spojky, vždy ze železa nebo kovu, a to pro včelí úly, středové desky, izolátory pro včelí královny a tašky pro izolátory pro včelí královny, stáčecí kbelíky, skladovací rámy a skladovací kbelíky, kbelíky se sítím vždy z kovu, a to pro skladování medu a jiných včelích produktů, kovové rozpěry, kovové střešní krytiny, kovové nádrže, kovová šoupátka pro česno, kovové kryty pro česno, kovová mřížoví, kovové zachycovací klipy a kovové zasilací klece pro včelí královny, kovové mřížky proti hmyzu, kovové přístřešky a to pro včelí příbytky, kovové uzávěry, kovové podstavce pro úly, kovové úly pro roje, dýmáky z kovu; (9) masky ochranné, ochranné brýle, ochranné oděvy a chrániče těla, ochranné rukavice, ochranné štíty na obličej, pracovní ochranné štíty na obličej, software, aplikační software, počítačový aplikační software, počítačový software (nahraný), software pro školení, software a aplikace pro mobilní zařízení, počítačové softwarové aplikace, ke stažení; (20) včelí úly, plástve pro včelí úly, přířezy pro včelí úly, dřevěné profily pro včelí úly, plástve voskové (voštiny) pro včelí úly, umělecká díla vyrobená z vosku; (30) med, přírodní med, bonbóny (neléčivé) s medem, cukr, med, melasa, med (jako potravinu), přírodní zralý med, sladké pomazánky (med), včelí mateří kašička, včelí plástve v surovém stavu, cukr, přírodní sladidla, sladké polevy a náplně, výrobky z včelích produktů, sladkosti (neléčivé) na bázi medu, cukrovinky, pečárské výrobky; (31) včely, krmné látky pro včely, včelí pyl (surový), včelí pyl (nezpracovaný), včelí pyl jako surovina pro průmyslové použití, živé včelí kukly; (32) nápoje (medové) nealkoholické, nealkoholické nápoje na bázi medu; (33) alkoholické nápoje (s výjimkou piva), medovina; (35) reklama, obchodní informace a rady pro spotřebitele (poradna pro spotřebitele), maloobchod a velkoobchod, to vše s výše uvedenými výrobky ve třídách 4, 20, 30, 31, 32 a 33; (41) vzdělávací kurzy, zážitkový trénink pro děti, vzdělávací semináře, vzdělávací ukázky, příprava a pořádání vzdělávacích kurzů, organizování a řízení vzdělávacích seminářů, pořádání a vedení výukových programů; (44) včelařské služby, zemědělské služby, informační služby týkající se zemědělství, konzultační a poradenské služby týkající se zemědělství, zahradnictví a lesnictví.
- (730) **BeeJungle s.r.o.**, Červený Dvůr 1, Benešov, 25601, CZ  
(740) AK Jan Bárta s.r.o., advokátní kancelář, JUDr. Jan Bárta, advokát, Kaprova 42/14, Praha 1, Staré Město, 11000

(210) **O-574249**  
(220) 26.08.2021  
(320) 26.08.2021  
(511) 19, 35, 37, 42  
(540)



(593) Obrazová  
(510) (19) nekovové stavební a konstrukční materiály a prvky, nekovové dveře, vrata, okna a okenní kryty, nekovové konstrukce a přenosné stavební prvky, nezpracované a polozpracované materiály zahrnuté v této třídě bez určení účelu; (35) reklamní, marketingové a propagační služby, propagační činnost, reklama; (37) stavebnictví a demolice staveb, provádění průmyslových staveb; (42) vědecké a technologické služby, provádění technických projektových studií pro stavební projekty.

(730) **Navláčil a.s.**, Bartošova 5532, Zlín, 76001, CZ

(210) **O-574327**  
(220) 30.08.2021  
(320) 30.08.2021  
(511) 35, 37, 41, 42  
(540)



(593) Obrazová  
(510) (35) reklamní služby, zprostředkování obchodů; (37) hubení škůdců, dezinfekce a ochrana proti škůdcům, čištění, údržba; (41) vydávání tiskovin a tištěných publikací, vzdělávací a školicí služby, nakladatelské služby; (42) vývoj softwaru, programování a implementace softwaru.

(591) Barevná  
(730) **HASAP Consulting, s.r.o.**, V Propustku I. 1150, Březová-Oleško, Oleško, 25245, CZ

(210) **O-574591**  
(220) 10.09.2021  
(320) 10.09.2021  
(511) 9, 16, 41  
(540)

**YOUR PLACE**

(592) Slovní  
(510) (9) audioknihy, nahraný obsah (počítačové programy, data a informace), nahraný obsah médií, materiály pro vzdělávací kurzy ke stažení; (16) periodika, tištěná periodika, časopisy [periodika]; (41) služby v oblasti vzdělávání, zábavy a sportu, zveřejňování, oznamování a psaní textů (s výjimkou reklamních), vzdělávací a školicí služby, životní koučink (školení), organizování konferencí, výstav pro kulturní a vzdělávací účely a soutěží, služby mateřské školy (vzdělávání nebo zábava), rezervace vstupenek na vzdělávací, zábavní a sportovní aktivity a akce a související rezervací služby, vydavatelské služby, on-line vydavatelské služby, digitální video, audio a multimediální zábavní vydavatelské služby, vydavatelské služby realizované prostřednictvím počítačů, vzdělávací kurzy, vzdělávací pobytové kurzy, vzdělávací kurzy v oblasti managementu, kurzy sebeuvědomění (školení), kurzy osobního rozvoje, pobytové školicí kurzy, dálkové kurzy, dálkové vzdělávání, výuka rozvoje osobnosti, nakladatelské služby týkající se periodických a neperiodických publikací, s výjimkou reklamních textů, nakladatelské služby, s výjimkou tiskářských prací.

(730) **Čapková Michaela**, U Hřiště 399, Nehvizdy, 25081, CZ

(210) **O-574918**  
(220) 30.09.2021  
(320) 30.09.2021  
(511) 12, 35, 37, 40  
(540)



(593) Obrazová  
(510) (12) pozemní vozidla a dopravní prostředky, vozidla, elektrická vozidla, elektromobily (vozidla), motorová vozidla, užitková vozidla, skútry (vozidla), pásová vozidla, chladírenská vozidla, průmyslová vozidla, samonakládací vozidla, obojživelná vozidla, kolejová vozidla, železniční vozidla, tramvaje (vozidla), automobily a jejich konstrukční díly, díly na úpravu automobilové karoserie prodávané v sadách; (35) propagace a reklama, obchodní propagace, propagace prodeje, propagace zboží a služeb prostřednictvím sponzorování, poskytování pomoci v oboru obchodní propagace, propagace, reklama a marketing online webových stránek, služby v oblasti reklamy a propagace prodeje, propagace zboží a služeb pro třetí osoby, služby v oblasti obchodní propagace poskytované audiovizuálními prostředky, propagace výrobků a služeb prostřednictvím sponzorování sportovních akcí, propagace výrobků a služeb prostřednictvím sponzorování mezinárodních sportovních akcí, maloobchod a velkoobchod, a to velkoobchodní prodej vozidel, velkoobchodní prodej kovového zboží, velkoobchodní služby v oblasti automobilových dílů, velkoobchodní služby v oblasti automobilového příslušenství, maloobchodní prodej vozidel, maloobchodní prodej kovového zboží, maloobchodní prodej stavebních strojů a zařízení, maloobchodní služby týkající se automobilového příslušenství, maloobchodní služby týkající se automobilových dílů, maloobchodní služby v oblasti příslušenství k autům, zprostředkování obchodů pro třetí strany; (37) odvoz odpadu (úklid), likvidace nebezpečného odpadu, montáž náhradních dílů vozidel; (40) odpad (zpracování -), odpad (likvidace -), odpad (recyklace -), likvidace odpadu (zpracování odpadu), zpracování nebezpečného odpadu, služby nakládání s odpady (recyklace), opětovné využití materiálů (recyklace odpadu), poradenství vztahující se k recyklaci odpadu, poradenství vztahující se k likvidaci odpadu.

(591) Barevná  
(730) **Hřbitov aut s.r.o.**, Jabloňová 2136/11, Praha 10, Záběhlice, 10600, CZ  
(740) **Mgr. Martin Hejzlar**, advokát, Náplavní 2013/1, Praha 2, Nové Město, 12000

(210) **O-574946**  
(220) 01.10.2021  
(320) 01.10.2021  
(511) 32, 33, 40  
(540)

**KARLŮV JELEN**

(592) Slovní  
(510) (32) pivo všeho druhu, nealkoholické nápoje všeho druhu včetně vody, sodové vody a stolní vody, sirupy pro přípravu limonád, sirupy pro přípravu nápojů; (33) alkoholické nápoje všeho druhu (s výjimkou pív); (40) zpracování a úprava potravinářských výrobků, pivovarnictví a sladovnictví, vaření piva, řeznictví, uzenářství, zpracování surovin a ingrediencí na výrobu piva, tisk, potisk výrobků, konzultace a poskytování informací v oblasti zpracování potravin, pivovarnictví a sladovnictví.

(730) **Pivovar Temný Důl s.r.o.**, Temný Důl, Horní Maršov, 54226, CZ

(210) **O-574947**  
(220) 01.10.2021  
(320) 01.10.2021  
(511) 32, 33, 40  
(540)

## KRKONOŠSKÝ JELEN

(592) Slovní  
(510) (32) pivo všeho druhu, nealkoholické nápoje všeho druhu včetně vody, sodové vody a stolní vody, sirupy pro přípravu limonád, sirupy pro přípravu nápojů; (33) alkoholické nápoje všeho druhu (s výjimkou pív); (40) zpracování a úprava potravinářských výrobků, pivovarnictví a sladovnictví, vaření piva, řeznictví, uzenářství, zpracování surovin a ingrediencí na výrobu piva, tisk, potisk výrobků, konzultace a poskytování informací v oblasti zpracování potravin, pivovarnictví a sladovnictví.

(730) **Pivovar Temný Důl s.r.o.**, Temný Důl, Homí Maršov, 54226, CZ

(210) **O-575000**  
(220) 05.10.2021  
(320) 05.10.2021  
(511) 9, 16, 41  
(540)

## lidskemraveniste

(592) Slovní  
(510) (9) zvukové nahrávky ke stažení, nahraný obsah (počítačové programy, data a informace); (16) průvodce (knihy), vyučovací pomůcky a potřeby (s výjimkou přístrojů), umělecké předměty a figuríny z papíru a lepenky a architektonické modely z papíru a lepenky, tiskárenské výrobky, papírnické zboží a vzdělávací potřeby (s výjimkou přístrojů), ozdobné a umělecké prostředky a materiály; (41) knihy (vydávání knih), workshopy ke vzdělávacím účelům, workshopy ke kulturním účelům, workshopy ke školicím účelům, služby v oblasti vzdělávání, zábavy a sportu, vzdělávací a školicí služby, zveřejňování, oznamování a psaní textů (s výjimkou reklamních), výchova.

(730) **Kaštánková Jana ing. arch.**, Radnická 383/5, Brno, Brno-město, 60200, CZ

(210) **O-575095**  
(220) 11.10.2021  
(320) 11.10.2021  
(511) 9, 18  
(540)

## B. BRAUN U.S.A.

(592) Slovní  
(510) (9) brýle, pouzdro na brýle; (18) tašky, zavazadla.  
(730) **Nguyen Phong Van**, U libušské sokolovny 973/29, Praha 4, Libuš, 14200, CZ

(210) **O-575108**  
(220) 11.10.2021  
(320) 11.10.2021  
(511) 25, 28, 41  
(540)

## FINAL FIVE FIGHT

(592) Slovní  
(510) (25) sportovní pokrývky hlavy (s výjimkou přileb), sportovní oblečení, sportovní oděvy, oděvy pro sport, sportovní obuv; (28) sportovní potřeby a vybavení, sportovní míče, sportovní vybavení (hračky), sportovní hry, vzdělávací hračky, fotbalové vybavení, basketbalové koše, basketbalové míče, fotbalové míče, fotbalové branky, tělocvičná nářadí, gymnastické potřeby, vybavení pro sportovní trénink; (41) zábavní, sportovní a kulturní aktivity, služby v oblasti sportu a fitness, pořádání sportovních aktivit pro letní tábory, organizování společných sportovních a kulturních akcí, organizace kulturních, zábavních a sportovních akcí, pronájem zařízení a vybavení ke vzdělávání, zábavě, sportu a kultuře, služby v oblasti vzdělávání, zábavy a sportu, výchova, vzdělávání, zábava a sportovní činnost, pořádání sportovních turnajů, příprava a pořádání sportovních soutěží, sportovní aktivity, organizování sportovních a sportovních akcí, sportovní výcvik, služby sportovní výuky, pořádání sportovních akcí, organizování sportovních aktivit, organizování sportovních soutěží, organizace sportovních akcí, organizování sportovních událostí, pořádání komunitních sportovních akcí, zábavní služby v oblasti sportu, vzdělávací služby v oblasti sportu, služby v oblasti sportovního vzdělávání, služby týkající se organizování sportovních akcí, pronájem sportovního vybavení

a zařízení, vedení kulturních akcí, pořádání [organizace] kulturních aktivit, poskytování informací o kulturních aktivitách.

(730) **Sedláková Justýna**, Synkova 50, Stará Huť, 26202, CZ  
(740) INPARTNERS GROUP, Mgr. Jan Brauner, advokát, Tuřanka 1519/115a, Brno, Slatina, 62700

(210) **O-575152**  
(220) 13.10.2021  
(320) 13.10.2021  
(511) 7, 9, 10  
(540)



(593) Obrazová  
(510) (7) obráběcí stroje, motorem poháněné nástroje a motorem poháněná nářadí, motory, s výjimkou motorů pro pozemní vozidla, spojky pro stroje a součásti strojních převodů, s výjimkou spojek a součástí převodů pro pozemní vozidla, zemědělské nástroje a nářadí, s výjimkou ručních nástrojů a nářadí na ruční pohon, líhňe pro vejce, výdejní automaty; (9) přístroje a nástroje vědecké, výzkumné, navigační, geodetické, fotografické, kinematografické, audiovizuální, optické, přístroje a nástroje pro vážení, měření, signalizaci, detekci, testování, inspekci, záchranu a výuku, zařízení a přístroje pro vedení, přepínání, přeměnu, akumulaci, regulaci nebo řízení distribuce nebo použití elektrického proudu, zařízení a nástroje pro záznam, přenos, reprodukci nebo zpracování zvuku, obrazu nebo dat, média se záznamem a stahovatelná média, počítačový software, prázdná digitální nebo analogová záznamová a úložná média, mechanismy pro zařízení uváděná do chodu vhozením mincí, registrační pokladny, výpočetní zařízení, počítače a periferní zařízení počítačů, potápěčské obleky, potápěčské masky, špunty do uší pro potápěče, nosní klipsy pro potápěče a plavce, potápěčské rukavice, dýchací přístroje pro plavání pod vodou, hasicí přístroje; (10) chirurgické, lékařské, stomatologické a veterinární přístroje a nástroje, umělé končetiny, oční a zubní protézy, ortopedické potřeby, materiály na sešívání ran, lékařské terapeutické a pomocné nástroje uzpůsobené pro osoby se zdravotním postižením, masážní přístroje, přístroje, zařízení a pomůcky na kojení, přístroje, zařízení a pomůcky pro sexuální aktivity.

(591) Barevná  
(730) **Houdek Jaroslav**, 207, Dublovice, 26251, CZ  
(740) GRAFART STUDIO, s. r. o., Náměstí 87, Žebrák, 26753

(210) **O-575153**  
(220) 13.10.2021  
(320) 13.10.2021  
(511) 36, 41, 45  
(540)



(593) Obrazová  
(510) (36) finanční, peněžní a bankovní služby, pojišťovací služby, služby v oblasti nemovitostí; (41) vzdělávání, školení, zábava, sportovní a kulturní činnosti; (45) právní služby, bezpečnostní služby pro fyzickou ochranu hmotného majetku a osob.  
(591) Barevná  
(730) **Victus financial s.r.o.**, Rybná 716/24, Praha 1, Staré Město, 11000, CZ  
(740) GRAFART STUDIO, s. r. o., Náměstí 87, Žebrák, 26753

(210) **O-575166**  
(220) 14.10.2021  
(320) 14.10.2021  
(511) 35, 36  
(540)

### Oppidum

(592) Slovní  
(510) (35) administrativní služby, administrativní zpracování objednávek, aktualizace a údržba dat v počítačových databázích, aktualizace reklamních materiálů, analýza ceny nákladů, analýza nákladů a cen, cílené zasílání reklamních materiálů, cílený marketing, externí správa společností, indexace webových stránek pro obchodní nebo reklamní účely, marketing, finanční marketing, propagační marketing, marketing nemovitostí, internetový marketing, digitální marketing, marketingové poradenství, reklama a marketing, marketingové poradenské služby, marketing v rámci vydávání softwaru, počítačové obchodní průzkumy, obchodní průzkum a průzkum trhu, obchodní průzkum a poradenské služby, obchodní zprostředkovatelské služby, analýzy a oceňování podniků, reklama, včetně online reklamy na počítačové síti, optimalizace návštěvnosti webových stránek, optimalizace vyhledávačů pro účely podpory prodeje, podpora prodeje jiných osob, pomoc při řízení obchodní a průmyslové činnosti, poradenské služby pro obchodní vedení, poradenství týkající se komunikačních strategií v oblasti reklamy, poradenství v oblasti řízení a organizace podniku, poradenství v oblasti řízení obchodní činnosti, poskytování informací o obchodních kontaktech, poskytování informací o podnikových a obchodních kontaktech prostřednictvím internetu, poskytování obchodních informací prostřednictvím webových stránek, PPC reklama, profesionální obchodní poradenství, propagace, propagace prodeje, zprostředkování propagace, služby propagace prodeje, analýza a průzkum trhu, psaní reklamních textů, řízení obchodních projektů v oblasti stavebních projektů, sestavování katalogů informací pro obchodní či reklamní účely, sjednávání a uzavírání obchodních transakcí pro třetí strany, sjednávání a uzavírání obchodních transakcí pro třetí strany prostřednictvím telekomunikačních systémů, sjednávání obchodních smluv pro jiné osoby, služby v oblasti obchodního průzkumu, srovnávání cen, subdodavatelské služby (obchodní asistence), šíření reklamních materiálů on-line, sestavování, výroba a šíření reklamních materiálů, telemarketingové služby, pořádání a vedení veřejných dražeb, pořádání a vedení dražebního prodeje, vyhledávání sponzorů, poradenství ohledně vyhledávání sponzorů, zprostředkování dovozu a vývozu, zprostředkování obchodních informací, zprostředkování obchodů v oblasti propojení možných soukromých investorů s podnikateli, kteří potřebují financování, reklamní služby v oblasti nemovitostí, služby v oblasti obchodního ověřování; (36) financování, financování projektů, financování nemovitostí, ekonomická a

finanční analýza, analýza finančních investic a průzkum v oblasti cenných papírů, finanční poradenství, finanční investice, finanční řízení, finanční řízení přes internet, investování peněžních prostředků, kapitálové investice, kapitálové investice v nemovitostech, makléřské služby v oblasti nemovitostí, makléřské služby na finančních trzích, makléřské služby v oblasti dluhopisů, makléřství, jednatelství, finanční makléřství, investiční makléřství, makléřství s akciemi a cennými papíry, obchodování s akciemi a dluhopisy, obchodování s cennými papíry, automatizované obchodování s cennými papíry, služby související s účty v oblasti obchodování s cennými papíry, finanční oceňování nemovitostí, oceňování/odhady nemovitostí, oceňování a správa nemovitostí, poradenské služby v oblasti oceňování nemovitostí, poskytování informací vztahujících se k oceňování nemovitostí, podílové fondy, poskytování bezpečnostních schránek, pronájem bytů a bydlení, pronájem farem, pronájem kanceláří (nemovitostí), služby realitních kanceláří na pronájem pozemků, služby realitních kanceláří na pronájem budov, pronájem nemovitostí všeho druhu, pronájem nemovitostí a majetku, pronájem sdílených kanceláří, služby realitní kanceláře, služby realitní kanceláře v oblasti rezidenčních nemovitostí, služby realitní kanceláře pro prodej a pronájem budov, služby v oblasti nemovitostí, finanční služby v oblasti výstavby nemovitostí, poradenské služby v oblasti vlastnictví nemovitostí, finanční zprostředkovatelské služby v oblasti nemovitostí, směňování peněžních prostředků, správa nemovitostí, správa nemovitostí spojená s transakcemi nemovitostí, správa portfolií nemovitostí, zajištění financování stavebních projektů, zprostředkování v oblasti nemovitostí.

(730) **Oppidum Operations s.r.o.**, Pólská 1211/26, Praha 2, Vinohrady, 12000, CZ  
(740) Mgr. Vladimír Kyzlink, advokát, Mgr. Vladimír Kyzlink, Mařákova 263/3, Praha 6, Dejvice, 16000

(210) **O-575168**  
(220) 14.10.2021  
(320) 14.10.2021  
(511) 35, 36, 38, 41, 42, 45  
(540)



(593) Obrazová  
(510) (35) administrativní zpracování nákupních objednávek, aktualizace reklamních materiálů, analýzy nákladů, dodavatelské služby pro třetí osoby, dražby, posuzování efektivnosti provozu a racionalizace práce, hospodářské prognózy, obchodní nebo podnikatelské informace, inzerce poštou, kanceláře dovozní a vývozní, komerční informace a rady pro spotřebitele, komerční správa licencí na výroby a služby ostatních, prezentace výrobků v komunikačních médiích pro účely maloobchodu, kopírování nebo rozmnožování dokumentů, dokladů, marketingové studie, příprava mezd a výplatních listin, nákupní ceny, velkoobchodní ceny - analýzy, pomoc při řízení obchodních a průmyslových podniků, pomoc při řízení obchodní činnosti, obchodování se službami níže uvedenými ve třídách 35, 36, 38, 41, 42 a 45, poradenské služby v obchodní činnosti, obchodní management a podnikové poradenství, obchodní nebo podnikatelské informace, obchodní nebo podnikatelský průzkum, obchodní reklama pro třetí osoby, organizování výstav (komerčních nebo reklamních), personální poradenství, pronájem reklamní doby v komunikačních médiích, pronájem

reklamních materiálů, průzkum trhu, průzkum veřejného mínění, zajišťování předplatného telekomunikačních služeb pro ostatní, zajišťování předplatného novin a časopisů, předvádění zboží, překlad informací do počítačových databází, příprava inzertních sloupků, reklama, reklama on-line v počítačové síti, reklamní agentury, rozšiřování reklamních materiálů zákazníkům (letáky, prospekty, tisky, vzorky), reklamní texty (vydávání, zveřejňování, oznámení, vyhlášení, publikování), řízení průmyslových nebo obchodních podniků, sekretářské služby, sestavování statistiky, služby v oblasti srovnávání cen, styky s veřejností, subdodavatelské služby (obchodní pomoc), systemizace informací do počítačových databází, účetnictví, vedení kartoték v počítači, vydávání reklamních nebo náborových, propagačních a inzertních textů, vyhledávání dat v počítačových souborech pro třetí osoby, konzultace v oblasti úspor energie z ekonomického hlediska, zprostředkování zaměstnání, zprostředkování reklamy; (36) finanční analýzy, bankovníctví, bankovníctví finanční - operace, bankovníctví - finanční - transakce, bankovníctví měnové služby, burzovní makléřství, celní služby, ceniny (vyhledávání), ceny (úschova), clearing (zúčtování vzájemných pohledávek a závazků - bezhotovostní operace), daňové odhady, daňové příznání (příprava a vyhotovení), domácí bankovní služby, elektronický převod kapitálu, finanční informace, finanční odhady a oceňování (pojišťovnictví, bankovníctví, nemovitosti), finanční poradenství, finanční řízení, finanční služby, finanční sponzorování, fondy (důchodové), garance, záruky, kauce, hypotéky (poskytování půjček), informace o pojištění, investování kapitálu, jednatelství, kanceláře pro inkasování pohledávek, konzultační služby v oblasti pojišťovnictví, koupě na splátky, kreditní karty (služby), kurzovní záznamy na burze, leasing, likvidace podniků (služby) finanční záležitosti, makléřství, nájemné (inkasování -), nákup na splátky, finanční oceňování, pojištění, nemovitosti, odhady cen oprav, ověřování šeků, uzavírání pojistky, životní pojištění, pojistně-technické služby (statistika), pojištění (při námořní přepravě), zprostředkování pojištění, nemocenské pojištění, poradenství v oblasti pojištění, půjčka (zástavní), poskytování půjčky, spořitelny, úvěrové ústavy, úvěrové banky, uzavírání pojistek proti požáru, vydávání cenných papírů, vydávání cestovních šeků, vydávání kreditních karet, zprostředkování pojištění, zúčtovací banky, zprostředkování v oblasti nemovitosti; (38) diskusní fóra (poskytování internetových diskusních fór), elektronická pošta, elektronické nástěnky, informační kanceláře, konference (služby dálkových), počítačová komunikace, komunikace pomocí počítačových terminálů, poskytování přístupu k databázím, poskytování telekomunikačních připojení ke globální počítačové síti, poskytování uživatelského přístupu ke globální počítačové síti; (41) elektronické publikování, poskytování on-line elektronických publikací (bez možnosti stažení), služby v oblasti grafické úpravy, jiné než pro reklamní účely; (42) design průmyslový, aktualizace počítačových programů, grafický design, hosting webových stránek, instalace počítačových programů, inženýrské práce (expertizy), kontrola kvality, konzultace v oblasti počítačového softwaru, navrhování (průmyslový design), obnova počítačových dat (regenerace), počítačové programování, počítačové programy (instalace, aktualizace, kopírování, údržba), počítačové systémové analýzy, počítačové systémy (tvorba), poradenství v oblasti počítačového hardware, poskytování vyhledávačů pro Internet, projektová činnost, studie technických projektů, pronájem webových serverů, přenos dat nebo dokumentů z fyzických nosičů na elektronické nosiče, služby v oblasti ochrany proti počítačovým virům, studie technických projektů, tvorba a správa webových stránek (pro třetí osoby), odborné konzultace v oblasti úspor energie v rámci třídy 42; (45) autorská práva (správa), bezpečnost (poradenství v oblasti), duševní vlastnictví (ochrana, licence, konzultační služby), licence k průmyslovým právům, registrace názvů domén - právní služby, poskytování licencí na počítačový software (právní služby), poradenství v oblasti duševního vlastnictví, právnícké (komerční služby), zprostředkovatelství (mediace).

(591) Barevná

(730) **Ušetřeno.cz s.r.o.**, Lomnického 1742/2a, Praha 4, Nusle, 14000, CZ

(740) Mgr. Vladimír Kyzlink, advokát, Mgr. Vladimír Kyzlink, Mařákova 263/3, Praha 6, Dejvice, 16000

(210) **O-575169**

(220) 14.10.2021

(320) 14.10.2021

(511) 35, 36, 38, 41, 42, 45

(540)



(593) Obrazová

(510) (35) administrativní zpracování nákupních objednávek, aktualizace reklamních materiálů, analýzy nákladů, dodavatelské služby pro třetí osoby, dražby, posuzování efektivnosti provozu a racionalizace práce, hospodářské prognózy, obchodní nebo podnikatelské informace, inzerce poštou, kanceláře dovozní a vývozní, komerční informace a rady pro spotřebitele, komerční správa licencí na výrobky a služby ostatních, prezentace výrobků v komunikačních médiích pro účely maloobchodu, kopírování nebo rozmnožování dokumentů, dokladů, marketingové studie, příprava mezd a výplatních listin, nákupní ceny, velkoobchodní ceny - analýzy, pomoc při řízení obchodních a průmyslových podniků, pomoc při řízení obchodní činnosti, obchodování se službami níže uvedenými ve třídách 35, 36, 38, 41, 42 a 45, poradenské služby v obchodní činnosti, obchodní management a podnikové poradenství, obchodní nebo podnikatelské informace, obchodní nebo podnikatelský průzkum, obchodní reklama pro třetí osoby, organizování výstav (komerčních nebo reklamních), personální poradenství, pronájem reklamní doby v komunikačních médiích, pronájem reklamních materiálů, průzkum trhu, průzkum veřejného mínění, zajišťování předplatného telekomunikačních služeb pro ostatní, zajišťování předplatného novin a časopisů, předvádění zboží, překlad informací do počítačových databází, příprava inzertních sloupků, reklama, reklama on-line v počítačové síti, reklamní agentury, rozšiřování reklamních materiálů zákazníkům (letáky, prospekty, tisky, vzorky), reklamní texty (vydávání, zveřejňování, oznámení, vyhlášení, publikování), řízení průmyslových nebo obchodních podniků, sekretářské služby, sestavování statistiky, služby v oblasti srovnávání cen, styky s veřejností, subdodavatelské služby (obchodní pomoc), systemizace informací do počítačových databází, účetnictví, vedení kartoték v počítači, vydávání reklamních nebo náborových, propagačních a inzertních textů, vyhledávání dat v počítačových souborech pro třetí osoby, konzultace v oblasti úspor energie z ekonomického hlediska, zprostředkování zaměstnání, zprostředkování reklamy; (36) finanční analýzy, bankovníctví, bankovníctví finanční - operace, bankovníctví - finanční - transakce, bankovníctví měnové služby, burzovní makléřství, celní služby, ceniny (vyhledávání), ceny (úschova), clearing (zúčtování vzájemných pohledávek a závazků - bezhotovostní operace), daňové odhady, daňové příznání (příprava a vyhotovení), domácí bankovní služby, elektronický převod kapitálu, finanční informace, finanční odhady a oceňování (pojišťovnictví, bankovníctví, nemovitosti), finanční poradenství, finanční řízení, finanční služby, finanční sponzorování, fondy (důchodové), garance, záruky, kauce, hypotéky (poskytování půjček), informace o pojištění, investování kapitálu, jednatelství, kanceláře pro inkasování pohledávek, konzultační služby v oblasti pojišťovnictví, koupě na splátky, kreditní karty (služby), kurzovní záznamy na burze, leasing, likvidace podniků (služby) finanční záležitosti, makléřství, nájemné (inkasování -), nákup na splátky, finanční oceňování, pojištění, nemovitosti, odhady cen oprav, ověřování šeků, uzavírání pojistky, životní pojištění, pojistně-technické služby (statistika), pojištění (při námořní přepravě), zprostředkování pojištění, nemocenské pojištění, poradenství v oblasti pojištění, půjčka (zástavní), poskytování půjčky, spořitelny, úvěrové ústavy, úvěrové banky, uzavírání pojistek proti požáru, vydávání cenných papírů, vydávání cestovních šeků, vydávání kreditních karet, zprostředkování pojištění, zúčtovací banky, zprostředkování v oblasti nemovitosti; (38) diskusní fóra (poskytování internetových diskusních fór), elektronická pošta, elektronické nástěnky, informační kanceláře, konference (služby dálkových), počítačová komunikace, komunikace pomocí počítačových terminálů, poskytování přístupu k databázím, poskytování telekomunikačních připojení ke globální počítačové síti, poskytování uživatelského přístupu ke globální počítačové síti; (41) elektronické publikování, poskytování on-line elektronických publikací (bez možnosti stažení), služby v oblasti grafické úpravy, jiné než pro reklamní účely; (42) design průmyslový, aktualizace počítačových programů, grafický design, hosting webových stránek, instalace počítačových programů, inženýrské práce (expertizy), kontrola kvality,

konzultace v oblasti počítačového softwaru, navrhování (průmyslový design), obnova počítačových dat (regenerace), počítačové programování, počítačové programy (instalace, aktualizace, kopírování, údržba), počítačové systémové analýzy, počítačové systémy (tvorba), poradenství v oblasti počítačového hardware, poskytování vyhledávačů pro Internet, projektová činnost, studie technických projektů, pronájem webových serverů, přenos dat nebo dokumentů z fyzických nosičů na elektronické nosiče, služby v oblasti ochrany proti počítačovým virům, studie technických projektů, tvorba a správa webových stránek (pro třetí osoby), odborné konzultace v oblasti úspor energie v rámci třídy 42; (45) autorská práva (správa), bezpečnost (poradenství v oblasti), duševní vlastnictví (ochrana, licence, konzultační služby), licence k průmyslovým právům, registrace názvů domén - právní služby, poskytování licencí na počítačový software (právní služby), poradenství v oblasti duševního vlastnictví, právnícké (komerční služby), zprostředkovatelství (mediace).

- (591) Barevná  
(730) **Ušetřeno.cz s.r.o.**, Lomnického 1742/2a, Praha 4, Nusle, 14000, CZ  
(740) Mgr. Vladimír Kyzlink, advokát, Mgr. Vladimír Kyzlink, Mařákova 263/3, Praha 6, Dejvice, 16000

- (210) **O-575170**  
(220) 14.10.2021  
(320) 14.10.2021  
(511) 35, 36, 38, 41, 42, 45  
(540)



- (593) Obrazová  
(510) (35) administrativní zpracování nákupních objednávek, aktualizace reklamních materiálů, analýzy nákladů, dodavatelské služby pro třetí osoby, dražby, posuzování efektivnosti provozu a racionalizace práce, hospodářské prognózy, obchodní nebo podnikatelské informace, inzerce poštou, kanceláře dovozní a vývozní, komerční informace a rady pro spotřebitele, komerční správa licencí na výrobky a služby ostatních, prezentace výrobků v komunikačních médiích pro účely maloobchodu, kopírování nebo rozmnožování dokumentů, dokladů, marketingové studie, příprava mezd a výplatních listin, nákupní ceny, velkoobchodní ceny - analýzy, pomoc při řízení obchodních a průmyslových podniků, pomoc při řízení obchodní činnosti, obchodování se službami níže uvedenými ve třídách 35, 36, 38, 41, 42 a 45, poradenské služby v obchodní činnosti, obchodní management a podnikové poradenství, obchodní nebo podnikatelské informace, obchodní nebo podnikatelský průzkum, obchodní reklama pro třetí osoby, organizování výstav (komerčních nebo reklamních), personální poradenství, pronájem reklamní doby v komunikačních médiích, pronájem reklamních materiálů, průzkum trhu, průzkum veřejného mínění, zajišťování předplatného telekomunikačních služeb pro ostatní, zajišťování předplatného novin a časopisů, předvádění zboží, překlad informací do počítačových databází, příprava inzertních sloupků, reklama, reklama on-line v počítačové síti, reklamní agentury, rozšiřování reklamních materiálů zákazníkům (letáky, prospekty, tisky, vzorky), reklamní texty (vydávání, zveřejňování, oznámení, vyhlášení, publikování), řízení průmyslových nebo obchodních podniků, sekretářské služby, sestavování statistiky, služby v oblasti srovnávání cen, styky s veřejností, subdodavatelské služby (obchodní pomoc), systemizace informací do počítačových databází, účetnictví, vedení kartoték v počítači, vydávání reklamních nebo náborových, propagačních a inzertních textů, vyhledávání dat v počítačových souborech pro třetí osoby, konzultace v oblasti úspor energie z ekonomického hlediska, zprostředkování zaměstnání, zprostředkování reklamy; (36) finanční analýzy, bankovníctví, bankovníctví finanční - operace, bankovníctví - finanční - transakce, bankovníctví měnové služby, burzovní makléřství, celní služby, ceny (vyhledávání), cennosti (úschova), clearing (zúčtování vzájemných pohledávek a závazků - bezhotovostní operace), daňové odhady, daňové příznání (příprava a vyhotovení), domácí bankovní služby, elektronický převod kapitálu, finanční informace, finanční odhady a oceňování (pojišťovnictví, bankovníctví, nemovitosti), finanční poradenství, finanční řízení, finanční služby, finanční sponzorování, fondy (důchodové), garance, záruky, kauce, hypotéky (poskytování půjček), informace o pojištění, investování kapitálu,

jednatelství, kanceláře pro inkasování pohledávek, konzultační služby v oblasti pojišťovnictví, koupě na splátky, kreditní karty (služby), kurzovní záznamy na burze, leasing, likvidace podniků (služby) finanční záležitosti, makléřství, nájemné (inkasování -), nákup na splátky, finanční oceňování, pojištění, nemovitosti, odhady cen oprav, ověřování šeků, uzavírání pojistky, životní pojištění, pojistně-technické služby (statistika), pojištění (při námořní přepravě), zprostředkování pojištění, nemocenské pojištění, poradenství v oblasti pojištění, půjčka (zástavní), poskytování půjčky, spořitelny, úvěrové ústavy, úvěrové banky, uzavírání pojistek proti požáru, vydávání cenných papírů, vydávání cestovních šeků, vydávání kreditních karet, zprostředkování pojištění, zúčtovací banky, zprostředkování v oblasti nemovitosti; (38) diskusní fóra (poskytování internetových diskusních fór), elektronická pošta, elektronické nástěnky, informační kanceláře, konference (služby dálkových), počítačová komunikace, komunikace pomocí počítačových terminálů, poskytování přístupu k databázím, poskytování telekomunikačních přípojení ke globální počítačové síti, poskytování uživatelského přístupu ke globální počítačové síti; (41) elektronické publikování, poskytování on-line elektronických publikací (bez možnosti stažení), služby v oblasti grafické úpravy, jiné než pro reklamní účely; (42) design průmyslový, aktualizace počítačových programů, grafický design, hosting webových stránek, instalace počítačových programů, inženýrské práce (expertízy), kontrola kvality, konzultace v oblasti počítačového softwaru, navrhování (průmyslový design), obnova počítačových dat (regenerace), počítačové programování, počítačové programy (instalace, aktualizace, kopírování, údržba), počítačové systémové analýzy, počítačové systémy (tvorba), poradenství v oblasti počítačového hardware, poskytování vyhledávačů pro Internet, projektová činnost, studie technických projektů, pronájem webových serverů, přenos dat nebo dokumentů z fyzických nosičů na elektronické nosiče, služby v oblasti ochrany proti počítačovým virům, studie technických projektů, tvorba a správa webových stránek (pro třetí osoby), odborné konzultace v oblasti úspor energie v rámci třídy 42; (45) autorská práva (správa), bezpečnost (poradenství v oblasti), duševní vlastnictví (ochrana, licence, konzultační služby), licence k průmyslovým právům, registrace názvů domén - právní služby, poskytování licencí na počítačový software (právní služby), poradenství v oblasti duševního vlastnictví, právnícké (komerční služby), zprostředkovatelství (mediace).

- (591) Barevná  
(730) **Ušetřeno.cz s.r.o.**, Lomnického 1742/2a, Praha 4, Nusle, 14000, CZ  
(740) Mgr. Vladimír Kyzlink, advokát, Mgr. Vladimír Kyzlink, Mařákova 263/3, Praha 6, Dejvice, 16000

- (210) **O-575174**  
(220) 14.10.2021  
(320) 14.10.2021  
(511) 6, 19, 20, 37, 40, 41  
(540)

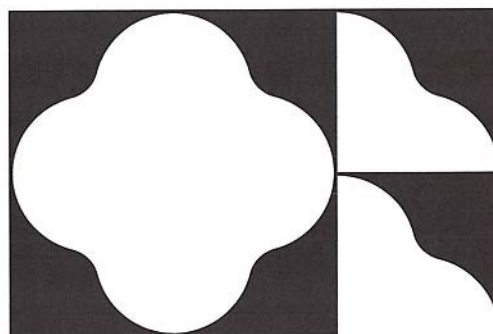

- (593) Obrazová  
(510) (6) kovové materiály pro stavebnictví a konstrukce, neelektrické kabely a dráty z obecných kovů, drobné kovové železářské výrobky; (19) materiály ne z kovu, pro stavebnictví a konstrukci, přenosné stavby, ne z kovu, pomníky, ne z kovu; (20) nábytek, zrcadla, rámy obrazů, kosti, rohovina, velrybí kostice a perleť, v surovém stavu nebo částečně zpracované, mušle, lastury, ulity, jantar; (37) stavební služby, instalační služby a opravy ve stavebnictví; (40) zpracování materiálů a to opracování sádry, dřeva kamene, zlata a jiných kovů; (41) vzdělávání, školení, zábava, sportovní a kulturní činnosti.  
(730) **Oliver Braun s.r.o.**, V zápolí 1143/20, Praha 4, Michle, 14100, CZ



(210) **O-575256**  
(220) 18.10.2021  
(320) 18.10.2021  
(511) 16, 21, 32  
(540)



(593) Obrazová  
(510) (16) papírové krabice, papírové přepravky, obalové materiály z kartónu, periodické a neperiodické tiskoviny, jiné tiskárenské výrobky, firemní tiskoviny, reklamní, propagační a informační materiály na bázi papíru a umělých hmot, pohlednice, fotografie a grafická díla, papírové a kartonové obaly, etikety papírové pro výrobky, tácky pod nápoje (pivní tácky), papírové ubrusky, ubrusy papírové, papírové banketní sukně k zakrytí stolů, jídelní a nápojové lístky, účtenky, vývěsky, papírové visačky, psací potřeby, pouzdra a stojánky na ně v jiné třídě neobsažené, suvenýry z papíru v jiné třídě neobsažené; (21) užité výrobky ze skla, porcelánu a keramiky, papírové kelímky; (32) pivo, nízkoalkoholické nápoje na bázi piva, pivo obsahující různé příchutě, nealkoholické nápoje.  
(591) Barevná  
(730) **pivovar Stráž s.r.o.**, náměstí Emy Destinnové 7, Stráž nad Nežárkou, 37802, CZ  
(740) ZEMAN - podkrušnohorská patentová a známková kancelář, Petr Zeman, patentový zástupce, Hradní 301/9, Loket, 35733

(210) **O-575258**  
(220) 18.10.2021  
(320) 18.10.2021  
(511) 16, 21, 32  
(540)



(593) Obrazová  
(510) (16) papírové krabice, papírové přepravky, obalové materiály z kartónu, periodické a neperiodické tiskoviny, jiné tiskárenské výrobky, firemní tiskoviny, reklamní, propagační a informační materiály na bázi papíru a umělých hmot, pohlednice, fotografie a grafická díla, papírové a kartonové obaly, etikety papírové pro výrobky, tácky pod nápoje (pivní tácky), papírové ubrusky, ubrusy papírové, papírové banketní sukně k zakrytí

stolů, jídelní a nápojové lístky, účtenky, vývěsky, papírové visačky, psací potřeby, pouzdra a stojánky na ně v jiné třídě neobsažené, suvenýry z papíru v jiné třídě neobsažené; (21) užité výrobky ze skla, porcelánu a keramiky, papírové kelímky; (32) pivo, nízkoalkoholické nápoje na bázi piva, pivo obsahující různé příchutě, nealkoholické nápoje.

(730) **pivovar Stráž s.r.o.**, náměstí Emy Destinnové 7, Stráž nad Nežárkou, 37802, CZ  
(740) ZEMAN - podkrušnohorská patentová a známková kancelář, Petr Zeman, patentový zástupce, Hradní 301/9, Loket, 35733

(210) **O-575259**  
(220) 18.10.2021  
(320) 18.10.2021  
(511) 16, 21, 32  
(540)



(593) Obrazová  
(510) (16) papírové krabice, papírové přepravky, obalové materiály z kartónu, periodické a neperiodické tiskoviny, jiné tiskárenské výrobky, firemní tiskoviny, reklamní, propagační a informační materiály na bázi papíru a umělých hmot, pohlednice, fotografie a grafická díla, papírové a kartonové obaly, etikety papírové pro výrobky, tácky pod nápoje (pivní tácky), papírové ubrusky, ubrusy papírové, papírové banketní sukně k zakrytí stolů, jídelní a nápojové lístky, účtenky, vývěsky, papírové visačky, psací potřeby, pouzdra a stojánky na ně v jiné třídě neobsažené, suvenýry z papíru v jiné třídě neobsažené; (21) užité výrobky ze skla, porcelánu a keramiky, papírové kelímky; (32) pivo, nízkoalkoholické nápoje na bázi piva, pivo obsahující různé příchutě, nealkoholické nápoje.  
(730) **pivovar Stráž s.r.o.**, náměstí Emy Destinnové 7, Stráž nad Nežárkou, 37802, CZ  
(740) ZEMAN - podkrušnohorská patentová a známková kancelář, Petr Zeman, patentový zástupce, Hradní 301/9, Loket, 35733

(210) **O-575260**  
(220) 18.10.2021  
(320) 18.10.2021  
(511) 16, 21, 32  
(540)



- (593) Obrazová  
(510) (16) papírové krabice, papírové přepravky, obalové materiály z kartónu, periodické a neperiodické tiskoviny, jiné tiskárenské výrobky, firemní tiskoviny, reklamní, propagační a informační materiály na bázi papíru a umělých hmot, pohlednice, fotografie a grafická díla, papírové a kartonové obaly, etikety papírové pro výrobky, tácky pod nápoje (pivní tácky), papírové ubrusky, ubrusy papírové, papírové banketní sukně k zakrytí stolů, jídelní a nápojové listky, účtenky, vývěsky, papírové visačky, psací potřeby, pouzdra a stojánky na ně v jiné třídě neobsažené, suvenýry z papíru v jiné třídě neobsažené; (21) užité výrobky ze skla, porcelánu a keramiky, papírové kelímky; (32) pivo, nízkoalkoholické nápoje na bázi piva, pivo obsahující různé příchutě, nealkoholické nápoje.  
(730) **pivovar Stráž s.r.o.**, náměstí Emy Destinnové 7, Stráž nad Nežárkou, 37802, CZ  
(740) ZEMAN - podkrušnohorská patentová a známková kancelář, Petr Zeman, patentový zástupce, Hradní 301/9, Loket, 35733

(210) **O-575261**  
(220) 18.10.2021  
(320) 18.10.2021  
(511) 16, 21, 32  
(540)



- (593) Obrazová  
(510) (16) papírové krabice, papírové přepravky, obalové materiály z kartónu, periodické a neperiodické tiskoviny, jiné tiskárenské výrobky, firemní tiskoviny, reklamní, propagační a informační materiály na bázi papíru a umělých hmot, pohlednice, fotografie a grafická díla, papírové a kartonové obaly, etikety papírové pro výrobky, tácky pod nápoje (pivní tácky), papírové ubrusky, ubrusy papírové, papírové banketní sukně k zakrytí stolů, jídelní a nápojové listky, účtenky, vývěsky, papírové visačky, psací potřeby, pouzdra a stojánky na ně v jiné třídě neobsažené, suvenýry z papíru v jiné třídě neobsažené; (21) užité výrobky ze skla, porcelánu a keramiky, papírové kelímky; (32) pivo, nízkoalkoholické nápoje na bázi piva, pivo obsahující různé příchutě, nealkoholické nápoje.  
(730) **pivovar Stráž s.r.o.**, náměstí Emy Destinnové 7, Stráž nad Nežárkou, 37802, CZ  
(740) ZEMAN - podkrušnohorská patentová a známková kancelář, Petr Zeman, patentový zástupce, Hradní 301/9, Loket, 35733

(210) **O-575262**  
(220) 18.10.2021  
(320) 18.10.2021  
(511) 16, 21, 32  
(540)



- (593) Obrazová  
(510) (16) papírové krabice, papírové přepravky, obalové materiály z kartónu, periodické a neperiodické tiskoviny, jiné tiskárenské výrobky, firemní tiskoviny, reklamní, propagační a informační materiály na bázi papíru a umělých hmot, pohlednice, fotografie a grafická díla, papírové a kartonové obaly, etikety papírové pro výrobky, tácky pod nápoje (pivní tácky), papírové ubrusky, ubrusy papírové, papírové banketní sukně k zakrytí stolů, jídelní a nápojové listky, účtenky, vývěsky, papírové visačky, psací potřeby, pouzdra a stojánky na ně v jiné třídě neobsažené, suvenýry z papíru v jiné třídě neobsažené; (21) užité výrobky ze skla, porcelánu a keramiky, papírové kelímky; (32) pivo, nízkoalkoholické nápoje na bázi piva, pivo obsahující různé příchutě, nealkoholické nápoje.  
(730) **pivovar Stráž s.r.o.**, náměstí Emy Destinnové 7, Stráž nad Nežárkou, 37802, CZ  
(740) ZEMAN - podkrušnohorská patentová a známková kancelář, Petr Zeman, patentový zástupce, Hradní 301/9, Loket, 35733

(210) **O-575339**  
(220) 21.10.2021  
(320) 21.10.2021  
(511) 16, 35, 41  
(540)



- (593) Obrazová  
(510) (16) papír a lepenka, tiskárenské výrobky, potřeby pro vazbu knih, fotografie, papírnické zboží a kancelářské potřeby s výjimkou nábytku, lepidla pro kancelářské potřeby nebo pro domácnost, potřeby pro rýsování a kreslení a potřeby pro umělce malířské štětce, instruktážní a výukové materiály z papíru, plastové archy, fólie a sáčky pro balení a obaly, tiskařské typy, štočky; (35) reklama, propagace, řízení, organizace a administrativní obchodní činnosti, kancelářské práce; (41) vzdělávání, školení, zábava, sportovní a kulturní činnosti.  
(591) Barevná  
(730) **Lobkowicz William**, 8. listopadu 33/312, Praha 6, Břevnov, 16000, CZ  
(740) PETERKA & PARTNERS advokátní kancelář, Mgr. Zdeněk Beránek, U sanatoria 1578/2, Praha 5, Radotín, 15300

(210) **O-575438**

(220) 26.10.2021

(320) 26.10.2021

(511) 16, 25, 28, 35, 36, 39, 41, 42

(540)

## ART DISTRICT VYŠEHRAĐ

(592) Slovní

(510) (16) papír a lepenka, tiskárenské výrobky, potřeby pro vazbu knih, fotografie, papírnické zboží a kancelářské potřeby s výjimkou nábytku, lepidla pro kancelářské potřeby nebo pro domácí použití, potřeby pro rýsování a kreslení a potřeby pro umělce malířské štětce, instruktážní a výukové materiály z papíru, plastové archy, fólie a sáčky pro balení a obaly, tiskařské typy, štočky; (25) oděvy, obuv, pokrývky hlavy; (28) hry, hračky a výrobky určené na hraní, zařízení na videohry, cvičební a sportovní potřeby, vánoční ozdoby; (35) reklama, propagace, řízení, organizace a administrativa obchodní činnosti, kancelářské práce; (36) finanční, peněžní a bankovní služby, pojišťovací služby, služby v oblasti nemovitosti; (39) doprava, balení a skladování zboží, organizování cest; (41) vzdělávání, školení, zábava, sportovní a kulturní činnosti; (42) vědecké a technické služby a související výzkum a projektování, průmyslová analýza, průmyslový výzkum a průmyslový design, kontrola kvality, služby ověřování, navrhování a vývoj počítačového hardwaru a softwaru.

(730) **Kongresové centrum Praha, a.s.**, 5. května 1640/65, Praha 4, Nusle, 14000, CZ

(210) **O-575467**

(220) 27.10.2021

(320) 27.10.2021

(511) 29, 31, 39, 40

(540)

# Sumeček

ze Stračova

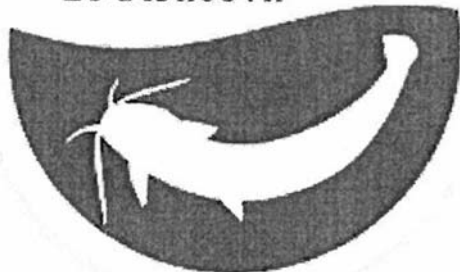

(593) Obrazová

(510) (29) ančovičky, gamátí (neživí), humří (neživí), kaviár, rybí konzervy, korýši (s výjimkou živých), lanýže (konzervované), krevety (neživé), langusty (neživé), lososi, měkkýši (neživí), rybí moučka, mušle, rybí plátky, ryby syrové (neživé), solené, uzené, konzervované, marinované, slanečci, sledi, sardinky, sumýši (neživí), tuňáci, ústřice (neživé), hlemýždi, hlemýždí vejce (na konzumaci), zvěřina, extrakty z chaluh jako potrava, potravinářské výrobky z ryb a masa, masové výtažky, masné výrobky tepelně neopracované, masové šťávy (omáčky), drůbež (neživá), bujóny, přípravky na bujóny a vývary, droby, vnitřnosti, dršťky, šunka, huspenina, játra, játrové paštiky, tukové pomazánky, paštiky, polévky, jelita, klobásy, tlačěnka, slanina, salámy, párky, uzeniny, smažené potraviny, jako smažené řízky, karbanátky, sekaná, konzervy masové, jedlé oleje a tuky, vepřové sádlo, konzervy zeleninové, konzervované cibule, čočka, fazole, hrách, sójové boby, hranolky bramborové, krokety, bramborové lupínky, kysané zelí, nakládaná zelenina, zeleninové saláty, šťávy na vaření a polévky, zelenina v pikantním nálevu, žampiony (konzervované), ovoce mražené, zavažené, kandované, sušené, konzervované, ovocné zeleninové saláty, maso-zeleninové saláty, ovocné saláty, zeleninové saláty, ořechy zpracované, vejce, jogurty, smetana, šlehačka, kefir, máslo, margarín, sýry, tofu, mléčné nápoje, mléčné výrobky, lahůdkářské výrobky, jako vaječné, uzeninové, sýrové, rybí a jiné pomazánky a saláty, aspikové a rosolové misky a další lahůdkářské výrobky, zařazené do této třídy, dřeh (ovocná), džemy, marmeláda, želatina jedlá, hamburgery čerstvé, chlazené; (31) arašidy, citrusové plody, hrozny, čerstvé ovoce, brambory, čekanka, čerstvá

čočka, čerstvé fazole, čerstvý hrách, hlávkový salát, řepa jedlá, sezam, chaluchy pro humánní nebo živočišnou spotřebu, svatojánský chléb, chmel, čerstvé kaštiny, kopra, kopřivy, okurky, čerstvé olivy, ořechy, kolové oříšky, kokosové ořechy, lískové oříšky, ječmen, pšenice, žito, oves, houby čerstvé, podhoubí (houbová kultura pro výsev), krmivo pro zvířata, krmné směsi, psí suchary, nápoje pro domácí zvířata, humří živí, rybí jikry, živí korýši, živé langusty, čerstvé lanýže, živí měkkýši, živí raci, živé ryby, živé návnady na ryby, sěpie, živí sumýši, živé ústřice; (39) dodávka zboží zásilkového obchodu, doprava, přeprava, skladování, balení a distribuce zboží a výrobků, mrazírenská činnost spadající do této třídy, silniční motorová doprava nákladní; (40) porážka zvířat, uzení potravin, konzervace, marinování, solení a jiné úpravy potravin v rámci této třídy.

(730) **Zemědělská akciová společnost Mžany, a.s.**, 14, Mžany, 50315, CZ

(210) **O-575468**

(220) 27.10.2021

(320) 27.10.2021

(511) 1, 30, 43

(540)

## Sladká cesta

(592) Slovní

(510) (1) alkohol pro průmyslové účely; (30) cukrářské výrobky, pekárenské výrobky, cukrovinky, čokoláda a zákusky; (43) kavárna, bary, restaurace.

(730) **Klabíková Jana**, Sportovní 114, Mukařov, 25162, CZ

(210) **O-575484**

(220) 27.10.2021

(320) 27.10.2021

(511) 30, 32, 43

(540)



(593) Obrazová

(510) (30) cukr, přírodní sladidla, sladké polevy a náplně, výrobky z včelích produktů, káva, čaj, kakao a jejich náhražky, led, zmrzlina, mražené jogurty a sorbety, pekárenské výrobky, cukrovinky, čokoláda a zákusky, formy na koláče (polotovary z těsta) a jednohubky, soli, chuťové přísady, ochucovadla a koření, zpracované obilí, škrob a produkty z nich vyrobené, pečící přípravky a droždí; (32) pivo a pivovarnické výrobky – v rámci třídy 32, nealkoholické nápoje; (43) zajištění stravování, zajišťování stravování a nápojů pro hosty, zajišťování stravování a nápojů v bistrech, příprava a poskytování stravování a nápojů pro okamžitou spotřebu.

(730) **Šindelářová Tereza Ing.**, Brázdímská 1548, Brandýs nad Labem-Stará Boleslav, Brandýs nad Labem, 25001, CZ

(210) **O-575515**

(220) 31.10.2021

(320) 31.10.2021

(511) 6, 37, 40, 42

(540)

## NOVA

(592) Slovní

(510) (6) kovové ploty, kovové materiály pro stavebnictví, kovové sloupky pro ploty, kovové články pro ploty, tyče pro kovová zábradlí a kovové ploty,

kovová oplocení, oplocení z běžných kovů, kovové brány, kovové plotové materiály, hliník, hliníkový plech, lisované hliníkové profily, polotovary z hliníku nebo jeho slitin; (37) montáž oplocení; (40) zpracování a přeměna nerezové oceli a hliníku, svařování, konečná povrchová úprava kovových předmětů; (42) stavební design, technický design, průmyslový design za pomoci počítače, služby v oblasti stavebního designu.

(730) SUN SYSTEM s.r.o., Ostrožská 220, Veselí nad Moravou, Milokošť, 69801, CZ

(210) O-575517

(220) 31.10.2021

(320) 31.10.2021

(511) 6, 37, 40, 42

(540)

## TURF

(592) Slovní

(510) (6) kovové ploty, kovové materiály pro stavebnictví, kovové sloupky pro ploty, kovové články pro ploty, tyče pro kovová zábradlí a kovové ploty, kovová oplocení, oplocení z běžných kovů, kovové brány, kovové plotové materiály, hliník, hliníkový plech, lisované hliníkové profily, polotovary z hliníku nebo jeho slitin; (37) montáž oplocení; (40) zpracování a přeměna nerezové oceli a hliníku, svařování, konečná povrchová úprava kovových předmětů; (42) stavební design, technický design, průmyslový design za pomoci počítače, služby v oblasti stavebního designu.

(730) SUN SYSTEM s.r.o., Ostrožská 220, Veselí nad Moravou, Milokošť, 69801, CZ

(210) O-575520

(220) 31.10.2021

(320) 31.10.2021

(511) 6, 37, 40, 42

(540)

## AERO

(592) Slovní

(510) (6) kovové ploty, kovové materiály pro stavebnictví, kovové sloupky pro ploty, kovové články pro ploty, tyče pro kovová zábradlí a kovové ploty, kovová oplocení, oplocení z běžných kovů, kovové brány, kovové plotové materiály, hliník, hliníkový plech, lisované hliníkové profily, polotovary z hliníku nebo jeho slitin; (37) montáž oplocení; (40) zpracování a přeměna nerezové oceli a hliníku, svařování, konečná povrchová úprava kovových předmětů; (42) stavební design, technický design, průmyslový design za pomoci počítače, služby v oblasti stavebního designu.

(730) SUN SYSTEM s.r.o., Ostrožská 220, Veselí nad Moravou, Milokošť, 69801, CZ

(210) O-575521

(220) 31.10.2021

(320) 31.10.2021

(511) 6, 37, 40, 42

(540)

## RAND

(592) Slovní

(510) (6) kovové ploty, kovové materiály pro stavebnictví, kovové sloupky pro ploty, kovové články pro ploty, tyče pro kovová zábradlí a kovové ploty, kovová oplocení, oplocení z běžných kovů, kovové brány, kovové plotové materiály, hliník, hliníkový plech, lisované hliníkové profily, polotovary z hliníku nebo jeho slitin; (37) montáž oplocení; (40) zpracování a přeměna nerezové oceli a hliníku, svařování, konečná povrchová úprava kovových předmětů; (42) stavební design, technický design, průmyslový design za pomoci počítače, služby v oblasti stavebního designu.

(730) SUN SYSTEM s.r.o., Ostrožská 220, Veselí nad Moravou, Milokošť, 69801, CZ

(210) O-575548

(220) 01.11.2021

(320) 01.11.2021

(511) 36

(540)

## ŠČERBA & PARTNEŘI

(592) Slovní

(510) (36) finanční hodnocení (pojištění, bankovníctví, nemovitosti), finanční poradenství, investování peněžních prostředků, kapitálové investice,

leasingové financování, penzijní fondy, podílové fondy, poradenství v oblasti pojištění, poskytování informací o pojištění, uzavírání pojištění, uzavírání pojištění proti požáru, uzavírání úrazového pojištění, uzavírání zdravotního pojištění, uzavírání životního pojištění, zprostředkování pojištění.

(730) Ščerba Miroslav, Nádražní 442, Velké Hoštice, 74731, CZ

Ščerba Matěj Ing., Nádražní 442, Velké Hoštice, 74731, CZ

(740) Ing. Matěj Ščerba, Nádražní 442, Velké Hoštice, 74731

(210) O-575565

(220) 02.11.2021

(320) 02.11.2021

(511) 5, 29, 30, 32, 35

(540)



(593) Obrazová

(510) (5) proteinové potravinové doplňky, koktejly s proteinovými doplňky, potravní doplňky ze syrovátkových proteinů, potravní doplňky se sójovým proteinem, potravinové doplňky z proteinového prášku, minerální doplňky stravy, kaseinové doplňky stravy, bílkovinné doplňky stravy, antioxidační doplňky stravy, alginátové doplňky stravy, enzymy - doplňky stravy, zinkové pastilky jako doplňky stravy, doplňky stravy pro neléčebné účely, doplňky stravy z mateří kašičky, vitamínové přípravky jako doplňky stravy, doplňky stravy z kyselinou listovou, doplňky stravy z borovicového pylu, energetické tyčinky nahrazující jídlo jakožto doplňky stravy, léčivé čaje, léčivé bylinné čaje, dietetické přípravky k léčebným účelům, bylinné doplňky pro léčebné účely, dietní potravinové doplňky pro lidskou potřebu, dietní doplňky ve formě prášku pro léčebné účely, léčivé potravinové doplňky, minerální dietní doplňky pro lidi, minerální potravinové doplňky, multivitaminy, nápojové směsi v prášku jako doplňky výživy, olej z tresčích jater v kapslích, pivovarské kvasnice [potravní doplňky], potravinové doplňky na podporu fyzické zdatnosti a vytrvalosti, potravinové doplňky k regulaci cholesterolu, potravinové doplňky obsahující aminokyseliny, potravinové doplňky obsahující vitaminy, potravinové doplňky obsahující enzymy, potravinové doplňky pro lidskou spotřebu, nikoli pro léčebné účely, potravinové doplňky s kosmetickým účinkem, potravinové doplňky z acai prášku, potravinové doplňky z droždí, potravinové doplňky z glukózy, potravinové doplňky z lecitínu, potravinové doplňky z lněných semínek, potravinové doplňky z mateří kašičky, potravinové doplňky z lněného oleje, potravinové doplňky ze lněného semínka, potraviny pro diabetiky, potravinové doplňky z pylu, potravinové doplňky z pšeničných klíčků, potravinové doplňky z propolisu, potravní doplňky na bázi chlorelly, potravní doplňky obsahující lutein, potravní doplňky obsahující koenzym Q10, potravní doplňky se sójovými izoflavony, potravní doplňky tvořené zejména železem, potravní doplňky tvořené zejména vápníkem, potravní doplňky tvořené zejména hořčíkem, potravní doplňky z aktivního uhlí, práškové nápojové směsi s ovocnou příchutí jako potravinové doplňky, prebiotické doplňky, probiotické doplňky; (29) proteinová mléka, formovaný upravený rostlinný protein pro použití jako náhražka masa, ořechové tyčinky, tyčinky z ořechů nebo semínek, organické tyčinky z ořechů nebo semínek, mléčné výrobky, sušené oříšky, lískové oříšky, zpracované; (30) cereální tyčinky s vysokým obsahem proteinů, mandlové pečivo, křehké pečivo, plněné pečivo, makové pečivo, slané pečivo, toasty [pečivo], chléb a pečivo, bagel (chlebové pečivo), pečivo s náplní, čerstvé plněné pečivo, křehké pečivo - sušenky, pečivo plněné ovocem, pečivo obsahující ovoce, brownie (čokoládové pečivo), pečivo (typu housky, rohlíky), čaje, ovocné čaje, sáčkové čaje, neléčivé bylinkové čaje, nápoje na bázi čaje, neléčivé čaje s citrónovou příchutí, nápoje na bázi čaje (neléčivé), sáčkové čaje (bez léčivých účinků), aromatické čaje [k jiným než léčebným účelům], čaje s ovocnou příchutí [jiné než léčivé], bylinné čaje [s výjimkou těch pro léčebné použití], kombucha, cereální tyčinky,

čokoládové tyčinky, pekanové tyčinky, müsli tyčinky, ovesné tyčinky, cereální tyčinky a energetické tyčinky; (32) proteinové nápoje, nápoje pro sportovce obohacené proteiny, nesycené nealkoholické nápoje, nealkoholické nápoje, nealkoholické sladové nápoje, nízkokalorické nealkoholické nápoje, nealkoholické sycené nápoje, nealkoholické ovocné nápoje, ovocné sirupovité nápoje, nealkoholické, nealkoholické ochucené sycené nápoje, ovocné šťávy (nealkoholické nápoje), nealkoholické nápoje s ovocnou příchutí, nealkoholické nápoje s příchutí čaje, nealkoholické nápoje s příchutí kávy, nealkoholické nápoje z aloe vera, nealkoholické nápoje z hroznové šťávy, nealkoholické nápoje obsahující zeleninové šťávy, nealkoholické nápoje obohacené o vitaminy, nealkoholické nápoje s obsahem ovocných šťáv, nealkoholické nápoje na bázi zeleninových šťáv, nealkoholické sodové nápoje s příchutí čaje, nealkoholické perlivé nápoje z ovocných šťáv, nealkoholické nápoje na bázi ovoce ochucené čajem; (35) propagace, propagace prodeje, obchodní propagace, reklama, maloobchodní prodej masa, maloobchodní prodej čajů, maloobchodní prodej čokolády, maloobchodní prodej kávy, maloobchodní prodej zmrzliny, maloobchodní prodej dezertů, maloobchodní prodej výživových doplňků, maloobchodní prodej mléčných výrobků, maloobchodní prodej mražených jogurtových krémů, maloobchodní služby v oblasti potravin, velkoobchodní prodej masa, velkoobchodní prodej dezertů, velkoobchodní prodej sorbetů, velkoobchodní prodej zmrzliny, velkoobchodní prodej čokolády, velkoobchodní prodej čajů, velkoobchodní prodej pečiva, velkoobchodní prodej kávy, velkoobchodní prodej nealkoholických nápojů, velkoobchodní prodej výživových doplňků, velkoobchodní prodej mléčných výrobků, velkoobchodní prodej mražených jogurtových krémů, maloobchod a velkoobchod pro výrobky uvedené výše ve třídách 5, 29, 30 a 32.

(591) Barevná

(730) **Žij dobře s.r.o.**, Eimova 880, Polička, Horní Předměstí, 57201, CZ

(740) Mgr. Petr Žizka LL.M., Sedláčkova 209/16, Plzeň, Vnitřní Město, 30100

(210) **O-575581**

(220) 03.11.2021

(320) 03.11.2021

(511) 9, 35, 36

(540)



(593) Obrazová

(510) (9) počítačový hardware a software ke stažení pro usnadnění a správu platebních transakcí, bankovních transakcí a služeb platebních karet, počítačový hardware a software ke stažení pro elektronické zpracování a přenos údajů o platbách účtů, počítačový hardware a software ke stažení pro služby výplaty hotovosti, služby automatů, ověřování transakcí, pro služby směřování, autorizace a vypořádání, pro detekce podvodů a kontroly, pro obnovu po zhroutilí a pro šifrovací služby, telekomunikační a elektrické přístroje a nástroje, jmenovitě přístroje pro záznam, přenos a reprodukci dat, včetně zvuku a obrazů, účtovací stroje, přístroje pro sledování, správu a analýzu finančních účtů prostřednictvím globální počítačové sítě, počítačový hardware a software ke stažení, jmenovitě pro vývoj, údržbu a používání místních a dálkových počítačových sítí, systémy pro čtení paměťových karet a systémy na čtení dat v pamětech, jmenovitě paměťové integrované obvody a paměťové bankovní karty, elektronické publikace ke stažení, přístroje na tisk pro systémy pro zpracování dat a systémy finančních transakcí, kodéry a dekodéry, modemy, počítačový hardware a software ke stažení pro usnadnění platebních transakcí elektronickými prostředky přes bezdrátové sítě, globální počítačové sítě a / nebo mobilní

telekomunikační zařízení, počítačový hardware a software ke stažení pro tvorbu šifrovacích klíčů, digitálních certifikátů a digitálních podpisů, software ke stažení pro bezpečné uchování dat a vyhledávání a přenos důvěrných informací o zákaznících používán jednotlivci, bankovními a finančními institucemi, počítačový hardware a software ke stažení, který usnadňuje identifikaci a autentizaci NFC zařízení a RFID zařízení, počítačový software ke stažení obsahující digitální peněženku, s přístupem ke kuponům, poukázkám, poukázkovým kódům a rabatům u obchodníků a k získání věrnostní nebo peněžní odměny, počítačový software ke stažení obsahující digitální peněženku, která umožňuje uživateli přístup k informacím cenového srovnání, hodnocení výrobků, odkazům na maloobchodní webové stránky třetích osob a informacím o slevách, softwarová aplikace pro použití ve spojení s bezkontaktními platebními terminály za účelem umožnění obchodníkům přijímat bezkontaktní mobilní obchodní transakce, bezkontaktní prezentaci věrnostního kreditu a bezkontaktní odkup kuponů, rabatů, slev, voucherů a speciálních nabídek, počítačový software ke stažení pro správu a ověřování transakcí kryptoměny pomocí technologie blockchain, počítačový software ke stažení pro generování kryptografických klíčů pro příjem a utracení kryptoměn, počítačový software ke stažení pro použití jako peněženky na kryptoměny, počítačový software ke stažení pro řízení zásob a dodavatelského řetězce na bázi blockchainu, počítačový software ke stažení pro přístup, čtení a sledování informací v oblasti finančních transakcí na blockchainu, integrované obvodové čipy pro použití v mobilních telefonech a NFC a RFID zařízeních, magnetické kódované karty a karty obsahující čipy integrovaných obvodů („chytré karty“), kódované karty s bezpečnostními prvky, karty se zabudovaným hologramem (kódované), dobíjecí karty, bankovní karty, kreditní karty, debetní karty, čipové karty, splátkové karty, karty s uloženou hodnotou, elektronické nosiče dat karty a platební karty, bankovní karty, jmenovitě magneticky kódované bankovní karty a bankovní karty používající magnetické paměti a paměti integrovaných obvodů, čtečky platebních karet, čtečky magnetických kódovaných karet, čtečky elektronických nosičů dat karty, elektronické šifrovací jednotky, počítačový hardware, počítačový software ke stažení pro použití v oblasti finančních služeb, bankovníctví a telekomunikačních průmyslů, počítačový software ke stažení navržený, aby umožnil chytrým kartám interakci s terminály a čtečkami, počítačové čipy zabudované v telefonech a dalších komunikačních zařízeních, telekomunikační zařízení, místa prodejních transakčních terminálů a počítačový software pro přenášení, zobrazování a ukládání transakce, identifikaci a finančních informací pro použití v oblasti finančních služeb, bankovníctví a telekomunikačních průmyslech, radiofrekvenční identifikační zařízení (transpondéry), elektronické ověřovací přístroje pro ověření autentizace platnosti dobíjecích karet, bankovních karet, kreditních karet, debetních karet a platebních karet, bankomaty, části a příslušenství pro výše uvedené zboží ve třídě 9; (35) obchodní poradenské služby, obchodní šetření, obchodní informační agentury, prezentace zboží na komunikačních médiích pro maloobchodní účely, služby srovnávání cen, organizování výstav pro komerční nebo reklamní účely, marketingové poradenské služby, průzkum trhu, sledování, analyzování, prognostika a ohlašování nákupního chování držitele karty, propagace prodeje zboží a služeb druhých prostřednictvím odměn a plateb generovaných v souvislosti s používáním kreditních, debetních a platebních karet, obchodní administrativa věrnostních programů, pomoc při komerčním, průmyslovém a obchodním řízení, oceňování podniků, poradenské služby pro řízení obchodní činnosti, marketingové studie, statistické údaje (obchodní), provádění výpisů z účtů, vedení účetnictví, obchodní průzkum, vztahy s veřejností, maloobchodní služby poskytované on-line nebo prostřednictvím mobilních telekomunikačních prostředků spojených s poskytováním kreditních karet, debetních karet a platebních karet, správa počítačové databáze, sestavování katalogů informací pomocí technologie blockchain, propagace koncertů a kulturních akcí druhých, reklama na dopravu, cestování, hotely, ubytování, jídlo a stravování, sporty, zábavu i památky, poskytování informací o nákupu zboží a služeb on-line prostřednictvím internetu a jiných počítačových sítí, finanční záznamy managementu, informační, poradenské a konzultační služby týkající se všech výše uvedených služeb ve třídě 35; (36) finanční poradenství, finanční informace, finanční sponzorování, finanční služby, jmenovitě bankovní služby, služby kreditních karet, služby debetních karet, služby dobíjecích karet, služby splátkových karet, služby předplacených karet nabízených prostřednictvím karet s uloženou hodnotou, elektronické kreditní a debetní transakce, služby plateb a zobrazení účtu, hotovostní výplaty, ověřování šeků, proplácení šeků, služby přístupu ke vkladům a bankomatům, služby autorizace transakcí a vypořádání, odsouhlasení transakcí, management peněz v hotovosti, konsolidované vypořádání finančních prostředků, konsolidované zpracování finančních sporů, služby pohybu peněžních prostředků v oblasti platebních karet, služby zpracování

elektronických plateb, služby autentizace a ověření platební transakce, služby elektronického převodu finančních prostředků a směnárný, služby zpracování plateb v kryptoměnách, služby směny kryptoměn s technologií blockchain, poskytování finančních informací v oboru kryptoměn, služby finančního hodnocení a řízení rizik pro druhé v oblasti spotřebitelských úvěrů, šíření finančních informací prostřednictvím globální počítačové sítě, finanční analýzy a konzultace, služby zpracování finančních transakcí držitelů karet prostřednictvím bankomatů, vedení finančních záznamů, služby elektronických peněženek s uloženou hodnotou, elektronické bankovníctví prostřednictvím globální počítačové sítě, služby finančního zúčtovacího střediska, služby nemovitostní, oceňování nemovitostí, správa finančních investic do nemovitostí, investiční služby do nemovitostí, služby pojištění nemovitostí, financování nemovitostí, realitní činnost, odhady nemovitostí, služby realitní kanceláře, zhodnocení nemovitostí, správa nemovitostí, správa finančních záležitostí vztahujících se k nemovitostem, poskytování úvěrů na nemovitosti, finanční služby týkající se rozvoje nemovitostí, služby finančního zprostředkování pro nemovitosti, kapitálové investice do nemovitostí, finanční služby komerčních investic do majetku, finanční služby vztahující se k nabytí nemovitostí, finanční služby vztahující se k prodeji nemovitostí, pronájem nemovitostí, služby správy majetku vztahující se k transakcím s nemovitostmi, oceňování majetku, finanční správa majetkových portfolií, financování hypotékami a zajištění majetkem, poradenské služby týkající se platebních řešení, bankovníctví, kreditních karet, debetních karet a platebních karet, informační, poradenské a konzultační služby vztahující se ke všem výše uvedeným službám ve třídě 36.

- (591) Barevná  
(730) **MasterCard International Incorporated**, 2000 Purchase Street, Purchase, NY, US  
(740) Čermák a spol., JUDr. Karel Čermák Ph.D., LL.M., advokát, Elišky Peškové 735/15, Praha 5, Smíchov, 15000

- (210) **O-575598**  
(220) 03.11.2021  
(320) 03.11.2021  
(511) 21, 29, 30, 35, 39, 40, 43  
(540)



- (593) Obrazová  
(510) (21) krabičky na sladkosti, sklenice na konzervování jídla; (29) marmeláda, džemy, pomazánka z lískových oříšků, máslová směs; (30) cupcakes, dorty (sladké nebo slané), těsta na dorty, směsi na dorty, směsi na těsta, cukrová poleva na dorty, moučníky, cukrovinkové ozdoby na dorty, čokoládové ozdoby na dorty a koláče, cukrovinky, plněné cukroví, perníčky, lízátka, cukrářské výrobky, cukrářské piškoty (pečivo), sladké žemle, ochucené sladké cukrovinky, cukrářské výrobky bez léčivých přísad, sušenky, sladké pečivo, koláče, bezmasé koláče, koláče s náplní, zákusky, potraviny vyrobené z těsta, potraviny s kakaovým základem, pomazánka na sendviče z čokolády a oříšků, karamel, kakaové směsi, cukrovinky na zdobení vánočních stromečků, sladkosti, sladkosti bez cukru, zmrazené mléčné cukrářské výrobky, korpusy na koláče, potraviny vyrobené z cukru ke slazení dezertů, potraviny vyrobené z cukru k přípravě dezertů, zmrzlina, křehké pečivo, pečivo plněné ovocem, trubičky; (35) maloobchodní služby v oblasti cukrovinek, maloobchodní prodej cukrářských výrobků,

maloobchodní prodej s následujícími výrobky: krabičky na sladkosti, marmeláda, džemy, pomazánka z lískových oříšků, cupcakes, dorty (sladké nebo slané), těsta na dorty, směsi na dorty, směsi na těsta, moučníky, cukrovinky, plněné cukroví, perníčky, lízátka, cukrářské výrobky, cukrářské piškoty (pečivo), sladké žemle, ochucené sladké cukrovinky, cukrářské výrobky bez léčivých přísad, sušenky, sladké pečivo a cukrářské výrobky, koláče, bezmasé koláče, koláče s náplní, zákusky, potraviny vyrobené z těsta, potraviny s kakaovým základem, pomazánka na sendviče z čokolády a oříšků, karamel, kakaové směsi, cukrovinky na zdobení vánočních stromečků, sladkosti, sladkosti bez cukru, zmrazené mléčné cukrářské výrobky, korpusy na koláče, zmrzlina, křehké pečivo, pečivo plněné ovocem, trubičky; (39) rozvoz cukrářského zboží; (40) konzervování nápojů, konzervování potravin, zhotovování pekařských a cukrářských polotovarů a jejich pečení na zakázku; (43) zajišťování stravování a nápojů v kavárnách a cukrárnách, mobilní cateringové služby, cateringové služby pro hotely, cateringové služby zaměřené na zásobování jídlem, příprava a poskytování stravování a nápojů pro okamžitou spotřebu, zásobování potravinami v podnicích rychlého občerstvení (catering), příprava jídel, příprava nápojů.

- (591) Barevná  
(730) **Černá Zuzana**, č. p. 34, Stránka, 27735, CZ  
(740) MACEK.LEGAL, Mgr. Daniel Macek, advokát, Haštalská 1072/6, Praha 1, Staré Město, 11000

- (210) **O-575600**  
(220) 04.11.2021  
(320) 04.11.2021  
(511) 14, 25, 35, 41, 44  
(540)



- (593) Obrazová  
(510) (14) vzácné kovy a jejich slitiny, drahokamy a polodrahokamy, šperky, šperkovnice, skleněná bižuterie, hodinky, klíčenky, komponenty k výrobě šperků, šperkovnic, skleněné bižuterie, hodinek a klíček; (25) oděvy, obuv a pokrývky hlavy uvedené v této třídě; (35) poradenství týkající se kariéry (nikoliv poradenství o vzdělávání a školení), poradenství v oblasti profesního růstu (nikoliv poradenství o vzdělávání a školení), informační a poradenské služby týkající se zaměstnání (nikoliv poradenství o vzdělávání a školení), informační a poradenské služby v oblasti profesního růstu (nikoliv poradenství o vzdělávání a školení), inzertní a reklamní činnost v oblasti péče o vlastní zdraví, nabídka a prodej kurzů, seminářů a školení v oblasti zdraví a souvisejících odborných oblastech, nabídka a prodej koučinku a mentoringu, auditní činnost (revize účtů), analytická činnost (pro podniky) v oblasti zdraví a sportu, organizační a ekonomické poradenství, podnikatelské poradenství v oblasti péče o zdraví a sportu; (41) konzultace ohledně vzdělávání, odborné vzdělávání v oblasti zdraví a wellness, konzultační služby související se vzděláváním a školením vedoucích pracovníků a personálu, budování týmů (vzdělávání), školení v oblasti vzdělávání, školení a vzdělávání, průzkum v oblasti vzdělávání, zajišťování školení a vzdělávání, odborné vzdělávání a školení, pořádání a realizace workshopů (vzdělávání), pořádání seminářů zaměřených na vzdělávání, plánování seminářů za účelem vzdělávání, plánování přednášek za účelem vzdělávání, vzdělávání služby pro řídicí pracovníky, vzdělávání vztahující se ke zdraví, vzdělávání zaměřené na tělesné zdraví, poradenské služby v oblasti vzdělávání, konzultační služby v oblasti vzdělávání, předávání know-how (odborné vzdělávání), poskytování vzdělávání ve vztahu ke zdraví, poradenství v oblasti volby povolání (vzdělávání), pořádání a vedení workshopů za účelem vzdělávání, poradenství vztahující se ke vzdělávání a školení, konzultační služby související se vzděláváním a školením vedoucích pracovníků a personálu, poradenství a personalizované vzdělávání v oblasti povolání (školicí a vzdělávací poradenství), pořádání vzdělávacích kurzů pro mládež připravující se na kariéru, pořádání a

realizace odborných kurzů, seminářů, školení, konferencí a jiných vzdělávacích akcí včetně lektorské, koučovací a mentoringové činnosti zejména v oblasti zdraví a sportu a v souvisejících odborných oblastech; (44) služby péče o duševní zdraví, testy osobnosti (služby péče o duševní zdraví), hodnocení osobnosti (služby péče o duševní zdraví), konzultační služby týkající se výživy, konzultační služby týkající se péče o zdraví, poradenství v oblasti stravování a výživy, odborné poradenství se zaměřením na zdraví, odborné poradenství v oblasti výživy, meditace (služby), poradenské služby týkající se zdraví, poradenství v oblasti diety a výživy, poradenství v oblasti krásy, poradenství v oboru péče o krásu, poskytování informací týkajících se dietního a výživového poradenství, služby péče o hygienu a krásu, služby pro léčbu nespavosti, služby týkající se líčení, služby v oblasti zvládnání stresu, služby vizážistů.

(591) Barevná

(730) **Wellbeing - Umění žít s.r.o.**, Nad Burzou 279, Všenory, 25231, CZ

(740) HM PARTNERS s.r.o., Štefánikova 1163/12, Kopřivnice, 74221

(210) **O-575648**

(220) 05.11.2021

(320) 05.11.2021

(511) 37, 39, 42

(540)

**IN**  
**INSTAV**

ČLEN SKUPINY ENTERIA

(593) Obrazová

(510) (37) výstavba, rekonstrukce a údržba vodohospodářských staveb, vodních staveb, dopravních staveb a pozemních staveb, včetně inženýrských sítí a jiných směrových staveb, demolice stavebních objektů, montáže oplocení, opěrných zdí, dětských hřišť a sportovišť, poskytování stavebních informací, vykonávání stavebního dozoru, poskytování stavebního poradenství, poskytování služeb v oblasti stavební mechanizace; (39) poskytování služeb v oblasti provozování nákladní silniční dopravy; (42) inženýrské práce ve stavebnictví a inženýrské služby ve stavebnictví, projektování staveb.

(730) **INSTAV Hlinsko a.s.**, Tyršova 833, Hlinsko, 53901, CZ

(740) Mgr. Ondřej Florián, advokát, Na Florenci 2116/15, Praha 1, Nové Město, 11000

(210) **O-575649**

(220) 05.11.2021

(320) 05.11.2021

(511) 37, 39, 42

(540)

**IN**  
**INSTAV**  
ČLEN SKUPINY ENTERIA

(593) Obrazová

(510) (37) výstavba, rekonstrukce a údržba vodohospodářských staveb, vodních staveb, dopravních staveb a pozemních staveb, včetně inženýrských sítí a jiných směrových staveb, demolice stavebních objektů, montáže oplocení, opěrných zdí, dětských hřišť a sportovišť, poskytování stavebních informací, vykonávání stavebního dozoru, poskytování stavebního poradenství, poskytování služeb v oblasti stavební mechanizace; (39) poskytování služeb v oblasti provozování nákladní silniční dopravy; (42)

inženýrské práce ve stavebnictví a inženýrské služby ve stavebnictví, projektování staveb.

(730) **INSTAV Hlinsko a.s.**, Tyršova 833, Hlinsko, 53901, CZ

(740) Mgr. Ondřej Florián, advokát, Na Florenci 2116/15, Praha 1, Nové Město, 11000

(210) **O-575650**

(220) 05.11.2021

(320) 05.11.2021

(511) 37, 39, 42

(540)

**MADE IN HLINSKO**

(593) Obrazová

(510) (37) výstavba, rekonstrukce a údržba vodohospodářských staveb, vodních staveb, dopravních staveb a pozemních staveb, včetně inženýrských sítí a jiných směrových staveb, demolice stavebních objektů, montáže oplocení, opěrných zdí, dětských hřišť a sportovišť, poskytování stavebních informací, vykonávání stavebního dozoru, poskytování stavebního poradenství, poskytování služeb v oblasti stavební mechanizace; (39) poskytování služeb v oblasti provozování nákladní silniční dopravy; (42) inženýrské práce ve stavebnictví a inženýrské služby ve stavebnictví, projektování staveb.

(730) **INSTAV Hlinsko a.s.**, Tyršova 833, Hlinsko, 53901, CZ

(740) Mgr. Ondřej Florián, advokát, Na Florenci 2116/15, Praha 1, Nové Město, 11000

(210) **O-575679**

(220) 08.11.2021

(320) 08.11.2021

(511) 9, 42

(540)

**EASYCON**

(592) Slovní

(510) (9) zařízení a příslušenství na zpracování dat, počítačový hardware, měřicí přístroje a zařízení, měřicí senzory, měřicí čidla, přístroje a nástroje vědecké, výzkumné, navigační, geodetické, fotografické, kinematografické, audiovizuální, optické, přístroje a nástroje pro vážení, měření, signalizaci, detekci, testování, inspekci, záchranu a výuku, zařízení a nástroje pro záznam, přenos, reprodukci nebo zpracování zvuku, obrazu nebo dat, média se záznamem a stahovatelná média, počítačový software, výpočetní zařízení, zařízení pro predikci a prevenci poruch, elektrická zařízení pro dálkové řízení průmyslových procesů, zařízení k ovládnutí kotlů, vysílače elektronických signálů, zařízení pro zpracování dat v oblasti energetiky, zařízení pro zpracování dat v oblasti automotive, zařízení pro zpracování dat v oblasti parfumerství a kosmetiky, zařízení pro zpracování dat v oblasti potravinářství, zařízení pro zpracování dat v oblasti farmaceutického průmyslu; (42) vědecké a technické služby a související výzkum a projektování, průmyslová analýza, průmyslový výzkum a průmyslový design, kontrola kvality, služby ověřování, navrhování a vývoj počítačového hardwaru a softwaru, poradenství v oblasti počítačového hardware, poradenství v oblasti počítačového software, poradenství v oblasti navrhování a webových stránek, poradenství v oblasti počítačových technologií, aktualizace počítačového softwaru, cloud computing, energetický audit, externí zálohování dat, instalace počítačového softwaru, konverze počítačových programů a dat s výjimkou fyzické konverze, počítačové programování, poradenství v oblasti informačních technologií (IT), poradenství v oblasti úspor energie, poradenství v oblasti zabezpečení dat, poradenství v oblasti zabezpečení počítačů, pronájem počítačového softwaru, pronájem počítačových měřičů pro zaznamenávání spotřeby energie, převod dat nebo dokumentů z fyzických nosičů na elektronická média, sledování počítačových systémů za účelem odhalení poruch, software jako služba (SaaS), technologické poradenství, technologický výzkum, tvorba počítačového softwaru, tvorba počítačových systémů, údržba počítačového softwaru, ukládání elektronických dat, vzdálené monitorování počítačových systémů, výzkum a vývoj nových výrobků pro jiné osoby, poradenství v oblasti průmyslového výzkumu a designu, vývoj softwaru pro dálkové řízení průmyslových procesů.

(730) **EASYCON Solution s.r.o.**, Purkyňova 649/127, Brno, Medlánky, 61200, CZ

(740) Strnad Legal s.r.o., advokátní kancelář, Mgr. Martin Strnad, Jana Babáka 2733/11, Brno, Královo Pole, 61200

(210) **O-575680**

(220) 08.11.2021

(320) 08.11.2021

(511) 9

(540)

## ESCON

(592) Slovní

(510) (9) zařízení a příslušenství na zpracování dat, počítačový hardware, měřicí přístroje a zařízení, měřicí senzory, měřicí čidla, přístroje a nástroje vědecké, výzkumné, navigační, geodetické, fotografické, kinematografické, audiovizuální, optické, přístroje a nástroje pro vážení, měření, signalizaci, detekci, testování, inspekci, záchranu a výuku, zařízení a nástroje pro záznam, přenos, reprodukci nebo zpracování zvuku, obrazu nebo dat, média se záznamem a stahovatelná média, počítačový software, výpočetní zařízení, zařízení pro predikci a prevenci poruch, elektrická zařízení pro dálkové řízení průmyslových procesů, zařízení k ovládání kotlů, vysílače elektronických signálů, zařízení pro zpracování dat v oblasti energetiky, zařízení pro zpracování dat v oblasti automotive, zařízení pro zpracování dat v oblasti parfumerství a kosmetiky, zařízení pro zpracování dat v oblasti potravinářství, zařízení pro zpracování dat v oblasti farmaceutického průmyslu.

(730) **EASYCON Solution s.r.o.**, Purkyňova 649/127, Brno, Medlánky, 61200, CZ

(740) Strnad Legal s.r.o., advokátní kancelář, Mgr. Martin Strnad, Jana Babáka 2733/11, Brno, Královo Pole, 61200

(210) **O-575681**

(220) 08.11.2021

(320) 08.11.2021

(511) 9, 42

(540)



(593) Obrazová

(510) (9) zařízení a příslušenství na zpracování dat, počítačový hardware, měřicí přístroje a zařízení, měřicí senzory, měřicí čidla, přístroje a nástroje vědecké, výzkumné, navigační, geodetické, fotografické, kinematografické, audiovizuální, optické, přístroje a nástroje pro vážení, měření, signalizaci, detekci, testování, inspekci, záchranu a výuku, zařízení a nástroje pro záznam, přenos, reprodukci nebo zpracování zvuku, obrazu nebo dat, média se záznamem a stahovatelná média, počítačový software, výpočetní zařízení, zařízení pro predikci a prevenci poruch, elektrická zařízení pro dálkové řízení průmyslových procesů, zařízení k ovládání kotlů, vysílače elektronických signálů, zařízení pro zpracování dat v oblasti energetiky, zařízení pro zpracování dat v oblasti automotive, zařízení pro zpracování dat v oblasti parfumerství a kosmetiky, zařízení pro zpracování dat v oblasti potravinářství, zařízení pro zpracování dat v oblasti farmaceutického průmyslu; (42) vědecké a technické služby a související výzkum a projektování, průmyslová analýza, průmyslový výzkum a průmyslový design, kontrola kvality, služby ověřování, navrhování a vývoj počítačového hardwaru a softwaru, poradenství v oblasti počítačového hardwaru, poradenství v oblasti počítačového software, poradenství v oblasti navrhování a webových stránek, poradenství v oblasti počítačových technologií, aktualizace počítačového softwaru, cloud computing, energetický audit, externí zálohování dat, instalace počítačového softwaru, konverze počítačových programů a dat s výjimkou fyzické konverze, počítačové programování, poradenství v oblasti informačních technologií (IT), poradenství v oblasti úspor energie, poradenství v oblasti zabezpečení dat, poradenství v oblasti zabezpečení počítačů, pronájem počítačového softwaru, pronájem počítačových měřičů pro zaznamenávání spotřeby energie, převod dat nebo dokumentů z fyzických nosičů na elektronická

média, sledování počítačových systémů za účelem odhalení poruch, software jako služba (SaaS), technologické poradenství, technologický výzkum, tvorba počítačového softwaru, tvorba počítačových systémů, údržba počítačového softwaru, ukládání elektronických dat, vzdálené monitorování počítačových systémů, výzkum a vývoj nových výrobků pro jiné osoby, poradenství v oblasti průmyslového výzkumu a designu, vývoj softwaru pro dálkové řízení průmyslových procesů.

(591) Barevná

(730) **EASYCON Solution s.r.o.**, Purkyňova 649/127, Brno, Medlánky, 61200, CZ

(740) Mgr. Martin Strnad, Jana Babáka 2733/11, Brno, Královo Pole, 61200

(210) **O-575683**

(220) 08.11.2021

(320) 08.11.2021

(511) 3, 5, 44

(540)

## EROUS

(592) Slovní

(510) (3) čisticí prostředky a vonné přípravky, kosmetické přípravky, parfumerie, přípravky pro osobní hygienu, vonné oleje a aromatické výtažky, toaletní přípravky; (5) hygienické přípravky a hygienické výrobky, léčiva a veterinární přípravky a výrobky, potravní doplňky a dietetické přípravky, zubní přípravky a výrobky a léčebné zubní pasty; (44) hygienická a kosmetická péče o člověka, služby péče o hygienu a krásu.

(730) **Elite Therapy s.r.o.**, Rybná 716/24, Praha 1, Staré Město, 11000, CZ

(210) **O-575684**

(220) 08.11.2021

(320) 08.11.2021

(511) 9, 37, 41, 42

(540)

## PERIDECT FIBER

(592) Slovní

(510) (9) zabezpečovací zařízení a technika k zabezpečení objektů (elektrické a mechanické) - v rámci třídy 9, bezpečnostní poplašné systémy, nikoliv pro vozidla, měřicí přístroje a zařízení, optické přístroje a nástroje, elektrické a elektronické bezpečnostní přístroje a nástroje, přístroje pro bezdrátový přenos akustických informací, software, detekční přístroje a zařízení, detektory, přepětové ochrany, senzory poplašných zařízení, centrální jednotky poplašných zařízení; (37) poradenská a konzultační činnost v oboru zabezpečovací techniky, instalace a montáž alarmů, poplašných zařízení, zámků a zabezpečovacích zařízení, jejich údržba a opravy; (41) výchovná a školicí činnost v oboru zabezpečovací techniky, nakladatelské služby, vydavatelské služby, vydávání publikací; (42) projektování v oboru zabezpečovací techniky, software (tvorba -), počítačový software - instalace a údržba.

(730) **Sieza s.r.o.**, Buštěhradská 109, Kladno, Dubí, 27203, CZ

(740) Mgr. David Müller, Filipova 2016/6, Praha 4, Chodov, 14800

(210) **O-575698**

(220) 09.11.2021

(320) 09.11.2021

(511) 5, 9, 44

(540)

## BM OPTIKA

(592) Slovní

(510) (5) roztoky na kontaktní čočky, oční kapky; (9) výrobky oční optiky, kontaktní čočky, čočky do brýlí, pouzdra na kontaktní čočky, brýle, pouzdra na brýle, brýlové obroučky; (44) služby oční optiky, služby v oblasti optometrie.

(730) **Mrva Daniel Bc.**, Záhumenní 821/13, Koprivnice, 74221, CZ

(740) Holub a Holub, advokáti, Mgr. Tadeáš Holub, advokát, Tyršova 504/5, Koprivnice, 74221



(210) **O-575707**

(220) 09.11.2021

(320) 09.11.2021

(511) 16, 21, 32

(540)

### Mladotic

(592) Slovní

(510) (16) kapesníky, blahopřání, bloky, brožury, brožurky, časopisy, (periodika), fotografie, fotorytina, grafická znázornění, grafické reprodukce, grafické tisky, hudební přání, kalendáře, karty, knihy, komiksy, kroužkové bloky, litografie, noviny, obálky, obalové folie z plastických hmot, obalové materiály ze škrobů, obaly, obrazy, obtisky, oznámení, papírové ručníky, papírové stolní prádlo, papírové stolní ubrusy, papírové ubrusy, papírové ubrusky na čištění a utěrky, papírové vlajky, podložky na stůl, podložky pod nádoby z papíru, prospekty, prostírání z papíru, reklamní tabule z papíru nebo z lepenky, sáčky z papíru nebo plastických hmot na balení, samolepící pásky pro kancelářské potřeby nebo pro domácnost, samolepky, sběratelské karty, tiskoviny, tisky, tištěné publikace, visačky na lahve z papíru nebo z lepenky, vlajková výzdoba, voskovaný papír, vývěsní štíty z papíru nebo z lepenky, zpěvníky, zpravodaje, obaly na lahve z papíru nebo lepenky, etikety, (kromě textilních), papírové etikety, štítky z papíru, dárkové poukazy, informační prospekty, jídelní lístky, kartónové reklamní tabule, katalogy, letáky, nálepky, nástěnné kalendáře, oznámení, papírové reklamní vývěsky, papír, lepenka, kartonážní výrobky (obaly), vše ve spojení s distribucí piva, plakáty, plakáty (reklamy), pohlednice, prezentační a firemní tiskoviny, ceníky, papírové a lepenkové poutače, pozvánky, programy akcí a událostí, propagační publikace, reklamní letáky, reklamní štíty z papíru nebo lepenky, tištěné jídelní lístky, tištěné letáky, tištěné papírové , tašky a pytle (z papíru, textilu nebo z umělých hmot), účtenky, bannery, cedule, tištěné papírové reklamní tabule, tištěné papírové štítky, tištěné reklamy, vývěsní štíty z papíru nebo lepenky, vývěsní tabule z papíru nebo lepenky, kartónové podtácky, lepenkové stolní prostírání, papírová prostírání, papírové podtácky, papírové podtácky pod nápojové sklenice, papírové praporky, papírové tácky pod pivní sklenice, papírové ubrusy (stolní), papírové ubrusy, pivní tácky, plakáty z papíru, podtácky pod pivní sklenice (papírové), podtácky z lepenky, poutače z papíru nebo z lepenky, inzeráty, kartonové odnosky, vizitky; (21) džbány, džbány na pivo, džbány na pivo, sklenice na pivo, nádoby na pivo, nálevky, žejdlíky, na pivo, korbele (püllitry), pivní püllitry, püllitrové sklenice, porcelánové podtácky, plastové podtácky, podtácky kromě papírových nebo látkových, podtácky (ne papírové nebo textilní), lahve, papírové nebo plastové kelímky, otvíráky na lahve (elektrické i neelektrické), láhve z plastů, vývěsní štít z porcelánu nebo ze skla, skleněné zboží, nádoby na pití, sklenice, sklenice na pití, poháry, pivní tácky (jiné než papírové nebo textilní), papírové tácky k použití v domácnosti, pohárky na pití, podnosy; papírové talíře, podšálky, talířky, prostírání ne papírové nebo textilní, rohy na pití, stojánky na jídelní lístky, stojánky na ubrusy, svačinové boxy, skleněné obaly, sklenice, poháry a pohárky na pivo a alkoholické i nealkoholické nápoje s obsahem piva; (32) černé pivo (pivo z prazeného sladu), imitace piva, IPA (India Pale Ale), ječmenné víno (pivo), kvas (nealkoholický nápoj), ležák, nápoje na bázi piva, nealkoholická piva, nealkoholické nápoje s příchutí piva, nealkoholické pivo, ochucené pivo, piva obohacená minerály, piva z rukodělných pivovarů, pivní mladina, pivo, pivo bock, pivo s nízkým obsahem alkoholu, pivo saison, porter (silné černé pivo), pšeničné pivo, sladina, sladové pivo, stout (silné černé pivo), světlé pivo (svrchně kvašené), nealkoholické sladové nápoje, nealkoholický cider, chmelové výtažky na výrobu piva, chmelové výtažky pro použití při přípravě nápojů, koncentráty k přípravě nealkoholických nápojů, prášky používané při přípravě nealkoholických nápojů, sladové sirupy do nápojů, izotonické nápoje, koktejly na bázi piva, limonády, minerální vody, mošt, nealkoholické aperitivy, nealkoholické esence na výrobu nápojů, nealkoholické koktejly, nealkoholické nápoje, nealkoholické přípravky pro výrobu nápojů, perlivé vody, piva s limonádou, sirupy pro přípravu nápojů, zázvorové pivo.

(730) **PÍVOVAR HRÁDEK s.r.o.**, Družstevní I 195, Slavičín, Hrádek na Vlárské dráze, 76321, CZ

(740) Kryštof Mann, advokátní kancelář, Mgr. Kryštof Mann, advokát, Na Ořechovce 572/15, Praha 6, Střešovice, 16200

(210) **O-575708**

(220) 09.11.2021

(320) 09.11.2021

(511) 16, 21, 32

(540)

### Královec

(592) Slovní

(510) (16) kapesníky, blahopřání, bloky, brožury, brožurky, časopisy, (periodika), fotografie, fotorytina, grafická znázornění, grafické reprodukce, grafické tisky, hudební přání, kalendáře, karty, knihy, komiksy, kroužkové bloky, litografie, noviny, obálky, obalové folie z plastických hmot, obalové materiály ze škrobů, obaly, obrazy, obtisky, oznámení, papírové ručníky, papírové stolní prádlo, papírové stolní ubrusy, papírové ubrusy, papírové ubrusky na čištění a utěrky, papírové vlajky, podložky na stůl, podložky pod nádoby z papíru, prospekty, prostírání z papíru, reklamní tabule z papíru nebo z lepenky, sáčky z papíru nebo plastických hmot na balení, samolepící pásky pro kancelářské potřeby nebo pro domácnost, samolepky, sběratelské karty, tiskoviny, tisky, tištěné publikace, visačky na lahve z papíru nebo z lepenky, vlajková výzdoba, voskovaný papír, vývěsní štíty z papíru nebo z lepenky, zpěvníky, zpravodaje, obaly na lahve z papíru nebo lepenky, etikety, (kromě textilních), papírové etikety, štítky z papíru, dárkové poukazy, informační prospekty, jídelní lístky, kartónové reklamní tabule, katalogy, letáky, nálepky, nástěnné kalendáře, oznámení, papírové reklamní vývěsky, papír, lepenka, kartonážní výrobky (obaly), vše ve spojení s distribucí piva, plakáty, plakáty (reklamy), pohlednice, prezentační a firemní tiskoviny, ceníky, papírové a lepenkové poutače, pozvánky, programy akcí a událostí, propagační publikace, reklamní letáky, reklamní štíty z papíru nebo lepenky, tištěné jídelní lístky, tištěné letáky, tištěné papírové , tašky a pytle (z papíru, textilu nebo z umělých hmot), účtenky, bannery, cedule, tištěné papírové reklamní tabule, tištěné papírové štítky, tištěné reklamy, vývěsní štíty z papíru nebo lepenky, vývěsní tabule z papíru nebo lepenky, kartónové podtácky, lepenkové stolní prostírání, papírová prostírání, papírové podtácky, papírové podtácky pod nápojové sklenice, papírové praporky, papírové tácky pod pivní sklenice, papírové ubrusy (stolní), papírové ubrusy, pivní tácky, plakáty z papíru, podtácky pod pivní sklenice (papírové), podtácky z lepenky, poutače z papíru nebo z lepenky, inzeráty, kartonové odnosky, vizitky; (21) džbány, džbány na pivo, džbány na pivo, sklenice na pivo, nádoby na pivo, nálevky, žejdlíky, na pivo, korbele (püllitry), pivní püllitry, püllitrové sklenice, porcelánové podtácky, plastové podtácky, podtácky kromě papírových nebo látkových, podtácky (ne papírové nebo textilní), lahve, papírové nebo plastové kelímky, otvíráky na lahve (elektrické i neelektrické), láhve z plastů, vývěsní štít z porcelánu nebo ze skla, skleněné zboží, nádoby na pití, sklenice, sklenice na pití, poháry, pivní tácky (jiné než papírové nebo textilní), papírové tácky k použití v domácnosti, pohárky na pití, podnosy; papírové talíře, podšálky, talířky, prostírání ne papírové nebo textilní, rohy na pití, stojánky na jídelní lístky, stojánky na ubrusy, svačinové boxy, skleněné obaly, sklenice, poháry a pohárky na pivo a alkoholické i nealkoholické nápoje s obsahem piva; (32) černé pivo (pivo z prazeného sladu), imitace piva, IPA (India Pale Ale), ječmenné víno (pivo), kvas (nealkoholický nápoj), ležák, nápoje na bázi piva, nealkoholická piva, nealkoholické nápoje s příchutí piva, nealkoholické pivo, ochucené pivo, piva obohacená minerály, piva z rukodělných pivovarů, pivní mladina, pivo, pivo bock, pivo s nízkým obsahem alkoholu, pivo saison, porter (silné černé pivo), pšeničné pivo, sladina, sladové pivo, stout (silné černé pivo), světlé pivo (svrchně kvašené), nealkoholické sladové nápoje, nealkoholický cider, chmelové výtažky na výrobu piva, chmelové výtažky pro použití při přípravě nápojů, koncentráty k přípravě nealkoholických nápojů, prášky používané při přípravě nealkoholických nápojů, sladové sirupy do nápojů, izotonické nápoje, koktejly na bázi piva, limonády, minerální vody, mošt, nealkoholické aperitivy, nealkoholické esence na výrobu nápojů, nealkoholické koktejly, nealkoholické nápoje, nealkoholické přípravky pro výrobu nápojů, perlivé vody, piva s limonádou, sirupy pro přípravu nápojů, zázvorové pivo.

(730) **PÍVOVAR HRÁDEK s.r.o.**, Družstevní I 195, Slavičín, Hrádek na Vlárské dráze, 76321, CZ

(740) Kryštof Mann, advokátní kancelář, Mgr. Kryštof Mann, advokát, Na Ořechovce 572/15, Praha 6, Střešovice, 16200

(210) **O-575709**

(220) 09.11.2021

(320) 09.11.2021

(511) 16, 21, 32

(540)

### Ocelot

(592) Slovní

(510) (16) kapesníky, blahopřání, bloky, brožury, brožurky, časopisy, (periodika), fotografie, fotorytina, grafická znázornění, grafické reprodukce, grafické tisky, hudební přání, kalendáře, karty, knihy, komiksy, kroužkové bloky, litografie, noviny, obálky, obalové folie z plastických hmot, obalové materiály ze škrobů, obaly, obrazy, obtisky, oznámení, papírové ručníky, papírové stolní prádlo, papírové stolní ubrusy, papírové ubrusy, papírové ubrusky na čištění a utěrky, papírové vlajky, podložky na stůl, podložky pod nádobí z papíru, prospekty, prostírání z papíru, reklamní tabule z papíru nebo z lepenky, sáčky z papíru nebo plastických hmot na balení, samolepící pásky pro kancelářské potřeby nebo pro domácnost, samolepky, sběratelské karty, tiskoviny, tisky, tištěné publikace, visačky na lahve z papíru nebo z lepenky, vlajková výzdoba, voskovaný papír, vývěsní štíty z papíru nebo z lepenky, zpěvníky, zpravodaje, obaly na lahve z papíru nebo lepenky, etikety, (kromě textilních), papírové etikety, štítky z papíru, dárkové poukazy, informační prospekty, jídelní lístky, kartónové reklamní tabule, katalogy, letáky, nálepky, nástěnné kalendáře, oznámení, papírové reklamní vývěsky, papír, lepenka, kartonážní výrobky (obaly), vše ve spojení s distribucí piva, plakáty, plakáty (reklamy), pohlednice, prezentační a firemní tiskoviny, ceníky, papírové a lepenkové poutače, pozvánky, programy akcí a událostí, propagační publikace, reklamní letáky, reklamní štíty z papíru nebo lepenky, tištěné jídelní lístky, tištěné letáky, tištěné papírové , tašky a pytle (z papíru, textilu nebo z umělých hmot), účtenky, bannery, cedule, tištěné papírové reklamní tabule, tištěné papírové štítky, tištěné reklamy, vývěsní štíty z papíru nebo lepenky, vývěsní tabule z papíru nebo lepenky, kartónové podtácky, lepenkové stolní prostírání, papírová prostírání, papírové podtácky, papírové podtácky pod nápojové sklenice, papírové praporky, papírové tácky pod pivní sklenice, papírové ubrusy (stolní), papírové ubrusy, pivní tácky, plakáty z papíru, podtácky pod pivní sklenice (papírové), podtácky z lepenky, poutače z papíru nebo z lepenky, inzeráty, kartonové odnosky, vizitky; (21) džbány, džbány na pivo, džbány na pivo, sklenice na pivo, nádoby na pivo, nálevky, žejdlíky, na pivo, korbele (püllitry), pivní püllitry, püllitrové sklenice, porcelánové podtácky, plastové podtácky, podtácky kromě papírových nebo látkových, podtácky (ne papírové nebo textilní), lahve, papírové nebo plastové kelímky, otvíráky na lahve (elektrické i neelektrické), láhve z plastů, vývěsní štít z porcelánu nebo ze skla, skleněné zboží, nádoby na pití, sklenice, sklenice na pití, poháry, pivní tácky (jiné než papírové nebo textilní), papírové tácky k použití v domácnosti, pohárky na pití, podnosy; papírové talíře, podšálky, talířky, prostírání ne papírové nebo textilní, rohy na pití, stojánky na jídelní lístky, stojánky na ubrusy, svačinové boxy, skleněné obaly, sklenice, poháry a pohárky na pivo a alkoholické i nealkoholické nápoje s obsahem piva; (32) černé pivo (pivo z praženého sladu), imitace piva, IPA (India Pale Ale), ječmenné víno (pivo), kvas (nealkoholický nápoj), ležák, nápoje na bázi piva, nealkoholická piva, nealkoholické nápoje s příchutí piva, nealkoholické pivo, ochucené pivo, piva obohacená minerály, piva z rukodělných pivovarů, pivní mladina, pivo, pivo bock, pivo s nízkým obsahem alkoholu, pivo saison, porter (silné černé pivo), pšeničné pivo, sladina, sladové pivo, stout (silné černé pivo), světlé pivo (svrchně kvašené), nealkoholické sladové nápoje, nealkoholický cider, chmelové výtažky na výrobu piva, chmelové výtažky pro použití při přípravě nápojů, koncentráty k přípravě nealkoholických nápojů, prášky používané při přípravě nealkoholických nápojů, sladové sirupy do nápojů, izotonické nápoje, koktejly na bázi piva, limonády, minerální vody, mošt, nealkoholické aperitivy, nealkoholické esence na výrobu nápojů, nealkoholické koktejly, nealkoholické nápoje, nealkoholické přípravky pro výrobu nápojů, perlivé vody, piva s limonádou, sirupy pro přípravu nápojů, zázvorové pivo.

(730) **PÍVOVAR HRÁDEK s.r.o.**, Družstevní I 195, Slavičín, Hrádek na Vlárské dráze, 76321, CZ

(740) Kryštof Mann, advokátní kancelář, Mgr. Kryštof Mann, advokát, Na Ořešovicce 572/15, Praha 6, Střešovice, 16200

(210) **O-575711**

(220) 09.11.2021

(320) 09.11.2021

(511) 16, 21, 32

(540)

### Horehled'

(592) Slovní

(510) (16) kapesníky, blahopřání, bloky, brožury, brožurky, časopisy, (periodika), fotografie, fotorytina, grafická znázornění, grafické reprodukce, grafické tisky, hudební přání, kalendáře, karty, knihy, komiksy, kroužkové bloky, litografie, noviny, obálky, obalové folie z plastických hmot, obalové materiály ze škrobů, obaly, obrazy, obtisky, oznámení, papírové ručníky, papírové stolní prádlo, papírové stolní ubrusy, papírové ubrusy, papírové ubrusky na čištění a utěrky, papírové vlajky, podložky na stůl, podložky pod nádobí z papíru, prospekty, prostírání z papíru, reklamní tabule z papíru nebo z lepenky, sáčky z papíru nebo plastických hmot na balení, samolepící pásky pro kancelářské potřeby nebo pro domácnost, samolepky, sběratelské karty, tiskoviny, tisky, tištěné publikace, visačky na lahve z papíru nebo z lepenky, vlajková výzdoba, voskovaný papír, vývěsní štíty z papíru nebo z lepenky, zpěvníky, zpravodaje, obaly na lahve z papíru nebo lepenky, etikety, (kromě textilních), papírové etikety, štítky z papíru, dárkové poukazy, informační prospekty, jídelní lístky, kartónové reklamní tabule, katalogy, letáky, nálepky, nástěnné kalendáře, oznámení, papírové reklamní vývěsky, papír, lepenka, kartonážní výrobky (obaly), vše ve spojení s distribucí piva, plakáty, plakáty (reklamy), pohlednice, prezentační a firemní tiskoviny, ceníky, papírové a lepenkové poutače, pozvánky, programy akcí a událostí, propagační publikace, reklamní letáky, reklamní štíty z papíru nebo lepenky, tištěné jídelní lístky, tištěné letáky, tištěné papírové , tašky a pytle (z papíru, textilu nebo z umělých hmot), účtenky, bannery, cedule, tištěné papírové reklamní tabule, tištěné papírové štítky, tištěné reklamy, vývěsní štíty z papíru nebo lepenky, vývěsní tabule z papíru nebo lepenky, kartónové podtácky, lepenkové stolní prostírání, papírová prostírání, papírové podtácky, papírové podtácky pod nápojové sklenice, papírové praporky, papírové tácky pod pivní sklenice, papírové ubrusy (stolní), papírové ubrusy, pivní tácky, plakáty z papíru, podtácky pod pivní sklenice (papírové), podtácky z lepenky, poutače z papíru nebo z lepenky, inzeráty, kartonové odnosky, vizitky; (21) džbány, džbány na pivo, džbány na pivo, sklenice na pivo, nádoby na pivo, nálevky, žejdlíky, na pivo, korbele (püllitry), pivní püllitry, püllitrové sklenice, porcelánové podtácky, plastové podtácky, podtácky kromě papírových nebo látkových, podtácky (ne papírové nebo textilní), lahve, papírové nebo plastové kelímky, otvíráky na lahve (elektrické i neelektrické), láhve z plastů, vývěsní štít z porcelánu nebo ze skla, skleněné zboží, nádoby na pití, sklenice, sklenice na pití, poháry, pivní tácky (jiné než papírové nebo textilní), papírové tácky k použití v domácnosti, pohárky na pití, podnosy; papírové talíře, podšálky, talířky, prostírání ne papírové nebo textilní, rohy na pití, stojánky na jídelní lístky, stojánky na ubrusy, svačinové boxy, skleněné obaly, sklenice, poháry a pohárky na pivo a alkoholické i nealkoholické nápoje s obsahem piva; (32) černé pivo (pivo z praženého sladu), imitace piva, IPA (India Pale Ale), ječmenné víno (pivo), kvas (nealkoholický nápoj), ležák, nápoje na bázi piva, nealkoholická piva, nealkoholické nápoje s příchutí piva, nealkoholické pivo, ochucené pivo, piva obohacená minerály, piva z rukodělných pivovarů, pivní mladina, pivo, pivo bock, pivo s nízkým obsahem alkoholu, pivo saison, porter (silné černé pivo), pšeničné pivo, sladina, sladové pivo, stout (silné černé pivo), světlé pivo (svrchně kvašené), nealkoholické sladové nápoje, nealkoholický cider, chmelové výtažky na výrobu piva, chmelové výtažky pro použití při přípravě nápojů, koncentráty k přípravě nealkoholických nápojů, prášky používané při přípravě nealkoholických nápojů, sladové sirupy do nápojů, izotonické nápoje, koktejly na bázi piva, limonády, minerální vody, mošt, nealkoholické aperitivy, nealkoholické esence na výrobu nápojů, nealkoholické koktejly, nealkoholické nápoje, nealkoholické přípravky pro výrobu nápojů, perlivé vody, piva s limonádou, sirupy pro přípravu nápojů, zázvorové pivo.

(730) **PÍVOVAR HRÁDEK s.r.o.**, Družstevní I 195, Slavičín, Hrádek na Vlárské dráze, 76321, CZ

(740) Kryštof Mann, advokátní kancelář, Mgr. Kryštof Mann, advokát, Na Ořešovicce 572/15, Praha 6, Střešovice, 16200

(210) **O-575712**

(220) 09.11.2021

(320) 09.11.2021

(511) 16, 21, 32

(540)

## Karpat

(592) Slovní

(510) (16) kapesníky, blahopřání, bloky, brožury, brožurky, časopisy, (periodika), fotografie, fototypy, grafická záznamy, grafické reprodukcce, grafické tisky, hudební přání, kalendáře, karty, knihy, komiksy, kroužkové bloky, litografie, noviny, obálky, obalové folie z plastických hmot, obalové materiály ze škrobů, obaly, obrazy, obtisky, oznámení, papírové ručníky, papírové stolní prádlo, papírové stolní ubrusy, papírové ubrusy, papírové ubrusky na čištění a utěrky, papírové vlajky, podložky na stůl, podložky pod nádobí z papíru, prospekty, prostírání z papíru, reklamní tabule z papíru nebo z lepenky, sáčky z papíru nebo plastických hmot na balení, samolepící pásky pro kancelářské potřeby nebo pro domácnost, samolepky, sběratelské karty, tiskoviny, tisky, tištěné publikace, visačky na lahve z papíru nebo z lepenky, vlnitá výzdoba, voskovaný papír, vývěsní štíty z papíru nebo z lepenky, zpěvníky, zpravodaje, obaly na lahve z papíru nebo lepenky, etikety, (kromě textilních), papírové etikety, štítky z papíru, dárkové poukazy, informační prospekty, jídelní lístky, kartonové reklamní tabule, katalogy, letáky, nálepky, nástěnné kalendáře, oznámení, papírové reklamní vývěsky, papír, lepenka, kartonážní výrobky (obaly), vše ve spojení s distribucí piva, plakáty, plakáty (reklamy), pohlednice, prezentační a firemní tiskoviny, ceníky, papírové a lepenkové poutače, pozvánky, programy akcí a událostí, propagační publikace, reklamní letáky, reklamní štíty z papíru nebo lepenky, tištěné jídelní lístky, tištěné letáky, tištěné papírové tašky a pytle (z papíru, textilu nebo z umělých hmot), účtenky, bannery, cedule, tištěné papírové reklamní tabule, tištěné papírové štítky, tištěné reklamy, vývěsní štíty z papíru nebo lepenky, vývěsní tabule z papíru nebo lepenky, kartonové podtácky, lepenkové stolní prostírání, papírová prostírání, papírové podtácky, papírové podtácky pod nápojové sklenice, papírové praporečky, papírové tácky pod pivní sklenice, papírové ubrusy (stolní), papírové ubrusy, pivní tácky, plakáty z papíru, podtácky pod pivní sklenice (papírové), podtácky z lepenky, poutače z papíru nebo z lepenky, inzeráty, kartonové odnosky, vizitky; (21) džbány, džbány na pivo, džbánky na pivo, sklenice na pivo, nádoby na pivo, nálevky, žejdlíky, na pivo, korbele (půllitry), pivní půllitry, půllitrové sklenice, porcelánové podtácky, plastové podtácky, podtácky kromě papírových nebo látkových, podtácky (ne papírové nebo textilní), lahve, papírové nebo plastové kelímky, otvíráky na lahve (elektrické i neelektrické), láhve z plastů, vývěsní štít z porcelánu nebo ze skla, skleněné zboží, nádoby na pití, sklenice, sklenice na pití, poháry, pivní tácky (jiné než papírové nebo textilní), papírové tácky k použití v domácnosti, pohárky na pití, podnosy; papírové talíře, podšálky, talířky, prostírání ne papírové nebo textilní, rohy na pití, stojánky na jídelní lístky, stojánky na ubrusy, svačninové boxy, skleněné obaly, sklenice, poháry a pohárky na pivo a alkoholické i nealkoholické nápoje s obsahem piva; (32) černé pivo (pivo z praženého sladu), imitace piva, IPA (India Pale Ale), ječmenné víno (pivo), kvas (nealkoholický nápoj), ležák, nápoje na bázi piva, nealkoholická piva, nealkoholické nápoje s příchutí piva, nealkoholické pivo, ochucené pivo, piva obohacená minerály, piva z rukodělných pivovarů, pivní mladina, pivo, pivo bock, pivo s nízkým obsahem alkoholu, pivo saison, porter (silné černé pivo), pšeničné pivo, sladina, sladové pivo, stout (silné černé pivo), světlé pivo (svrchně kvašené), nealkoholické sladové nápoje, nealkoholický cider, chmelové výtažky na výrobu piva, chmelové výtažky pro použití při přípravě nápojů, koncentráty k přípravě nealkoholických nápojů, prášky používané při přípravě nealkoholických nápojů, sladové sirupy do nápojů, izotonické nápoje, koktejly na bázi piva, limonády, minerální vody, mošt, nealkoholické aperitivy, nealkoholické esence na výrobu nápojů, nealkoholické koktejly, nealkoholické nápoje, nealkoholické přípravky pro výrobu nápojů, perlivé vody, piva s limonádou, sirupy pro přípravu nápojů, zázvorové pivo.

(730) **PIVOVAR HRÁDEK s.r.o.**, Družstevní I 195, Slavičín, Hrádek na Vlárské dráze, 76321, CZ

(740) Kryštof Mann, advokátní kancelář, Mgr. Kryštof Mann, advokát, Na Ořechovce 572/15, Praha 6, Střešovice, 16200

(210) **O-575718**

(220) 10.11.2021

(320) 10.11.2021

(511) 16, 29, 30, 31, 32, 33, 35, 39

(540)



(593) Obrazová

(510) (16) papírenské zboží, propagační a informační materiály jako obálky, štítky, formuláře, tiskopisy, dopisní papíry, pořadače, psací potřeby, obaly na spisy, samolepky, kancelářské potřeby, obtisky, plakáty, fotografie, katalogy, reklamní tiskoviny, inzertní listy, etikety, prospekty, novoročenky, vizitky, pohlednice, kalendáře, periodické a neperiodické publikace, papírové obaly, obaly z umělých hmot zařazené ve tř. 16; (29) maso a masné výrobky, ryby a rybí výrobky, ostatní vodní živočichové včetně výrobků z nich, drůbež a zvěřina včetně výrobků z nich, ovoce a zelenina konzervované, sušené, vařené, kandované, mražené nebo jinak zpracované, ovocné a zeleninové saláty, výrobky z brambor, džemy, marmelády, želatina, vejce a vaječné výrobky, mléko a mléčné výrobky, oleje a jedlé tuky, polévky, bujóny, hotová jídla z masa, ryb, drůbeže, zvěřiny nebo luštěnin, studené omáčky, dehydratované výrobky, zmrazené potraviny zařazené do této třídy; (30) káva, čaj, kakao, cukr a ostatní přírodní sladidla, rýže, kávové náhražky, nápoje kávové a kakaové, nápoje kávové a kakaové, nápoje na bázi čaje, mouka a výrobky z mouky, těstoviny, chléb, pečivo, cukrářské výrobky, cukrovinky, želé, čokoláda a čokoládové výrobky, čokoládové nápoje, zmrzliny a smetanové krémy, omáčky, směsi pro přípravu hotových pokrmů, krémů, dezertů, dresinků a polev, zmrzlinové prášky, ovesné vločky a jiné obilniny pro osobní konzumaci, med a výrobky z medu, droždí, prášky do těsta, sůl, hořčice, ocet, koření, ochucovadla, škrob a škrobové výrobky, zmrazené potraviny zařazené do této třídy; (31) výrobky zemědělské určené ke spotřebě člověkem v nezměněném stavu jako jídlo nebo nápoje neuvedené v jiných třídách, čerstvé ovoce a zelenina, luštěniny a olejiny, osivo, suché skořápkové plody, houby, konzumní brambory, živé květiny, krmivo pro zvířata; (32) minerální a pramenité vody, šumivé nápoje včetně sycených a jiné nápoje nealkoholické, prášky na přípravu šumivých nápojů, nápoje a šťávy ovocné a zeleninové, sirupy, koncentráty a jiné přípravky ke zhotovování nápojů, piva; (33) vína, lihoviny a ostatní alkoholické nápoje (s výjimkou pív), ovocná vína a medovina; (35) propagační a reklamní činnost zaměřená na kvalitní regionální zemědělské výrobky a potraviny, maloobchod, velkoobchod, internetový obchod s výrobky shora uvedenými ve tř. 16, 29, 30, 31, 32 a 33, zprostředkování obchodu s výrobky shora uvedenými ve tř. 16, 29, 30, 31, 32 a 33, organizování zboží tak aby si jej spotřebitel mohl pohodlně prohlížet, poradenské činnost v oblasti potravinářské; (39) doprava, balení a skladování zboží, organizování cest.

(730) **KONZUM, obchodní družstvo v Ústí nad Orlicí**, Tvardkova 1191, Ústí nad Orlicí, 56201, CZ

(740) **RETROPATENT s.r.o.**, Dobiášova 1246/29, Liberec, Liberec VI-Rochlice, 46006

(210) **O-575739**  
(220) 10.11.2021  
(320) 10.11.2021  
(511) 29, 30, 35  
(540)

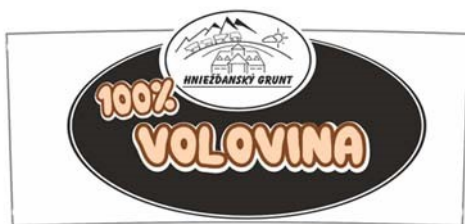

(593) Obrazová  
(510) (29) hovězí maso, masové výtažky, konzervované maso, masové konzervy, mrazem sušené maso, pokrmové tuky, vývary (bujóny), přípravky na vývary (bujóny), uzeniny, koncentrované vývary, polévky, huspenina, šunka, játrová paštika, klobásy, salámy, párky, držky, játra, bulgogi (korejské jídlo z hovězího masa), párky pro přípravu hotdogů, párky v kukuřičném těstíčku (corn dogs); (30) příchutě do potravin (kromě éterických esencí a esenciálních olejů), zahušťovací přípravky na vaření, plněné koláče (masové), ravioly s hovězím masem, omáčky (chuťové přísady), pečivo s masovou náplní, paštiky zapékané v těstě, přípravky na zjemňování masa pro domácí použití, potravinářské příchutě kromě esenciálních olejů, masové šťávy, pelmeně (ruské masové knedlíčky), rýže smíchaná se zeleninou a hovězím masem (bibimbap), hotdogy (teplé párky v rohlíku); (35) obchodní zprostředkovatelské služby s výrobky uvedenými ve třídách 29 a 30 tohoto seznamu, reklama, maloobchodní služby s nealkoholickými nápoji, potravinami a papířským zbožím, organizování audiovizuálních představení pro komerční a reklamní účely, organizování výstav pro komerční nebo reklamní účely, personální poradenství, pomoc při řízení obchodní činnosti, poradenství v obchodní činnosti, poskytování obchodních nebo podnikatelských informací, předvádění (služby modelek) pro reklamní účely a podporu prodeje, rozšiřování reklamních sdělení, rozšiřování reklamních materiálů zákazníkům (letáky, prospekty, tiskopisy, vzorky), zpracování textů, vydávání a aktualizování reklamních materiálů a zvukově-obrazových záznamů a periodických a neperiodických publikací, vydávání a rozšiřování reklamních textů, obchodní nebo podnikatelské informace, komerční informační kanceláře, pronájem kancelářských strojů a zařízení, marketingový průzkum, nábor zaměstnanců, obchodní nebo podnikatelský průzkum, obchodní management a podnikové poradenství, pronájem prodejních automatů, předvádění zboží, obchodní zprostředkování služeb uvedených ve třídě 35 tohoto seznamu.

(591) Barevná  
(730) **AGRO-HNIEZDNE, s.r.o.**, Hniezdne 180, Hniezdne 06501, SK  
(740) A. Holas & partner, Patentová a známková kancelář, Ing. Mgr. Hana Holasová, Křížová 105/4, Brno, Staré Brno, 60300

(210) **O-575741**  
(220) 10.11.2021  
(320) 10.11.2021  
(511) 5  
(540)

**FLAZONEXAR**

(592) Slovní  
(510) (5) farmaceutické přípravky pro humánní užití.  
(730) **Novartis AG**, 4002 Basel, CH  
(740) JUDr. Michal Havlík, Hálkova 1406/2, Praha 2, Nové Město, 12000

(210) **O-575742**  
(220) 10.11.2021  
(320) 10.11.2021  
(511) 9, 41, 42  
(540)



(593) Obrazová  
(510) (9) počítačový software, aplikační software, počítačové programy, software a aplikace pro mobilní zařízení, mobilní aplikace, software pro webové aplikace, software pro vývoj webových stránek, CMS software (systém pro správu obsahu), počítačový software pro elektronické obchodování, software pro elektronické obchodování a platby, software na zpracování dat, software pro správu dat, software pro správu dat a souborů a databázový software, software pro analýzu obchodních dat, přístroje pro vyučování, přístroje pro záznam, převod, reprodukci zvuku nebo obrazu, magnetické nosiče zvukových záznamů, přístroje pro zpracování informací a počítače; (41) školení týkající se činnosti navrhování, údržby a vývoje počítačových programů, softwaru a počítačových systémů, poskytování výuky v oblasti počítačového programování, pořádání seminářů v oboru informačních technologií, služby pořádání konferencí; (42) tvorba internetových aplikací, grafický design, instalace počítačových programů, obnova počítačových dat, pronájem počítačů, regenerace počítačových dat, tvorba softwaru, aktualizace počítačových programů, kopírování počítačových programů, počítačové systémové analýzy, tvorba počítačových systémů, poradenské služby v oblasti počítačového hardwaru, poradenské služby v oblasti počítačových programů, údržba počítačových programů, pronájem počítačového softwaru, přenos dat nebo dokumentů z fyzických nosičů na elektronické nosiče, převod (konverze) dat počítačových programů (nefyzicky), tvorba a správa webových stránek, umístění webových stránek, vědecké a technologické služby a související výzkum a projektování, analytické a výzkumné služby v průmyslu, navrhování a vývoj počítačového hardwaru a softwaru, zakázková tvorba počítačových programů, softwaru a kódů pro tvorbu webových stránek na internetu, návrh, vývoj a implementace softwaru, software jako služba (SaaS), aktualizace a adaptace počítačových programů podle požadavků uživatelů, návrh a implementace webových stránek pro třetí osoby, tvorba a údržba webových stránek pro mobilní telefony, tvorba internetové platformy k elektronickému obchodování, programování softwaru pro platformy elektronického obchodování, poradenství vztahující se k tvorbě a navrhování webových stránek pro elektronické obchodování, poradenství týkající se softwaru používaného v oblasti elektronického obchodování, služby v oblasti integrace počítačových systémů, hosting webových stránek, hosting webových stránek upravených na zakázku, hosting platformy pro elektronický obchod na internetu, technická podpora v oblasti počítačového softwaru a aplikací, údržba a instalace počítačových programů a softwaru, údržba softwaru používaného v oblasti elektronického obchodování, pronájem webových serverů, správa serverů, analýza počítačových systémů, konfigurace počítačového softwaru, konfigurace počítačových systémů a sítí, elektronické ukládání a zálohování dat, tvorba interaktivních programů a multimediálních aplikací.

(591) Barevná  
(730) **COEX s.r.o.**, Pod Hájkem 2204/1, Praha 8, Libeň, 18000, CZ  
(740) AK Jan Bárta s.r.o., advokátní kancelář, JUDr. Jan Bárta, advokát, Kaprova 42/14, Praha 1, Staré Město, 11000

(210) **O-575743**

(220) 10.11.2021

(320) 10.11.2021

(511) 9, 41, 42

(540) **COex CONDENSED experience**

(592) Slovní

(510) (9) počítačový software, aplikační software, počítačové programy, software a aplikace pro mobilní zařízení, mobilní aplikace, software pro webové aplikace, software pro vývoj webových stránek, CMS software (systém pro správu obsahu), počítačový software pro elektronické obchodování, software pro elektronické obchodování a platby, software na zpracování dat, software pro správu dat, software pro správu dat a souborů a databázový software, software pro analýzu obchodních dat, přístroje pro vyučování, přístroje pro záznam, převod, reprodukci zvuku nebo obrazu, magnetické nosiče zvukových záznamů, přístroje pro zpracování informací a počítače; (41) školení týkající se činnosti navrhování, údržby a vývoje počítačových programů, softwaru a počítačových systémů, poskytování výuky v oblasti počítačového programování, pořádání seminářů v oboru informačních technologií, služby pořádání konferencí; (42) tvorba internetových aplikací, grafický design, instalace počítačových programů, obnova počítačových dat, pronájem počítačů, regenerace počítačových dat, tvorba softwaru, aktualizace počítačových programů, kopírování počítačových programů, počítačové systémové analýzy, tvorba počítačových systémů, poradenské služby v oblasti počítačového hardwaru, poradenské služby v oblasti počítačových programů, údržba počítačových programů, pronájem počítačového softwaru, přenos dat nebo dokumentů z fyzických nosičů na elektronické nosiče, převod (konverze) dat počítačových programů (nefyzicky), tvorba a správa webových stránek, umísťování webových stránek, vědecké a technologické služby a související výzkum a projektování, analytické a výzkumné služby v průmyslu, navrhování a vývoj počítačového hardwaru a softwaru, zakázková tvorba počítačových programů, softwaru a kódů pro tvorbu webových stránek na internetu, návrh, vývoj a implementace softwaru, software jako služba (SaaS), aktualizace a adaptace počítačových programů podle požadavků uživatelů, návrh a implementace webových stránek pro třetí osoby, tvorba a údržba webových stránek pro mobilní telefony, tvorba internetové platformy k elektronickému obchodování, programování softwaru pro platformy elektronického obchodování, programování softwaru pro internetové platformy, poradenství vztahující se k tvorbě a navrhování webových stránek pro elektronické obchodování, poradenství týkající se softwaru používaného v oblasti elektronického obchodování, služby v oblasti integrace počítačových systémů, hosting webových stránek, hosting webových stránek upravených na zakázku, hosting platformy pro elektronický obchod na internetu, technická podpora v oblasti počítačového softwaru a aplikací, údržba a instalace počítačových programů a softwarů, údržba softwaru používaného v oblasti elektronického obchodování, pronájem webových serverů, správa serverů, analýza počítačových systémů, konfigurace počítačového softwaru, konfigurace počítačových systémů a sítí, elektronické ukládání a zálohování dat, tvorba interaktivních programů a multimediálních aplikací.

(730) **COEX s.r.o.**, Pod Hájkem 2204/1, Praha 8, Libeň, 18000, CZ

(740) **AK Jan Bárta s.r.o.**, advokátní kancelář, JUDr. Jan Bárta, advokát, Kaprova 42/14, Praha 1, Staré Město, 11000

(210) **O-575787**

(220) 12.11.2021

(320) 12.11.2021

(511) 16, 31, 35

(540)



(593) Obrazová

(510) (16) tištěné publikace (tiskoviny), tištěné reklamní materiály, papírové informační brožury, plakáty, prospekty, fotografie (tiskoviny), katalogy, kalendáře, mapy, noviny, časopisy (periodika), papírové nebo lepenkové

etikety, samolepky (papírenské zboží); (31) krmivo pro zvířata, krmivo pro zvířata chovaná v domácnosti, jedlé žvýkací předměty pro zvířata, psi suchary, vedlejší produkty zpracování obilovin (krmivo pro zvířata); (35) maloobchodní služby s krmivem pro zvířata, obchodní zprostředkovatelské služby, reklama, psaní reklamních textů, reklamní agentury, rozšiřování reklamních materiálů zákazníkům (letáky, prospekty, tiskoviny, vzorky), aktualizace reklamních materiálů, vydávání reklamních textů, pronájem reklamních ploch, pronájem reklamních materiálů, odborné obchodní poradenství

(730) **TAURIS, a.s.**, Potravinářská 6, Rimavská Sobota, SK

(740) **Ing. Jarmila Strážnická**, Ulička 110, Lukov, 76317

(210) **O-575804**

(220) 12.11.2021

(320) 12.11.2021

(511) 35, 41, 43

(540)

**ENTER**

(592) Slovní

(510) (35) event marketing, obchodní propagační služby, reklamní, marketingové a propagační služby; (41) hudební produkce, hudební představení, zábavní kluby, služby klubů a diskoték, provozování klubu (diskotéky), vedení kulturních akcí, poskytování kulturních aktivit, poskytování informací o kulturních aktivitách, organizace kulturních, zábavních a sportovních akcí, organizování workshopů, pořádání seminářů zaměřených na kulturní aktivity, školení; (43) restaurační služby zahrnující bary s povolením k prodeji alkoholu, barmanské služby.

(730) **ENTER club, s.r.o.**, Klíny 2035/85, Brno, Židenice, 61500, CZ

(740) **eLegal advokátní kancelář s.r.o.**, Mgr. Tomáš Pauch, advokát, Sokolovská 695/115b, Praha 8, Karlín, 18600

(210) **O-575806**

(220) 12.11.2021

(320) 12.11.2021

(511) 18, 21, 24, 25, 28, 35, 40

(540)

**Piju enom bílé**

(592) Slovní

(510) (18) tašky, plátěné tašky, nákupní tašky, sportovní tašky, plážové tašky, tašky na boty, malé pánské tašky, plátěné nákupní tašky, univerzální sportovní tašky, textilní nákupní tašky, síťové nákupní tašky, kosmetické tašky (bez obsahu), znovu použitelné nákupní tašky, tašky na sportovní oděvy, tašky s popruhem přes rameno, tašky na boty na cesty, tašky nošené křížem přes rameno, hygienické tašky na toaletní potřeby, toaletní tašky prodávané bez vybavení, dámské kabelky, módní kabelky, kabelky, kosmetické kabelky, dámské kabelky (psanička), malé dámské kabelky (psanička), kabelky do ruky (bez ucha), kabelky na líčidla (prodávané prázdné), peněženky a náprsní tašky, dámské peněženky, univerzální peněženky, batohy, školní batohy, malé batohy/ruksaky, batohy (ruksaky); (21) hrnky, šálky, keramické hrnky, hrnky na kávu, pokladničky, prasátka (pokladničky), keramické pokladničky, pokladničky na mince, pokladničky z porcelánu; (24) ručníky, dětské ručníky, koupelnové ručníky, plážové ručníky, froté ručníky, textilní ručníky, ručníky na obličej, ručníky na ruce, osušky (velké koupelnové ručníky), textilní ručníky na ruce, ručníky pro batolata (textil), plážové ručníky z textilu, ručníky textilní na obličej, látkové ručníky na obličej, textilní ručníky na cvičení, ručníky pro malé děti (textil), textilní ručníky na sušení vlasů; (25) sportovní oblečení, dětské oblečení, neformální oblečení, mateřské oblečení, plážové oblečení, večerní oblečení, oblečení do deště, oblečení pro miminka, oblečení s laclem, spodní části oblečení, oblečení na běhání, kšiltly proti slunci (oblečení), džíny a džínové oblečení, trička, těhotenská trička, trička s potiskem, trička bez rukávů, dámská krátká přiléhavá trička, sportovní trička odvádějící vlhkost, trička (s krátkým rukávem), trička s falešným rolákem, trička s dlouhým rukávem, sportovní trička s krátkým rukávem, body (oděvy), body (spodní prádlo), body zapínané v rozkroku pro kojence a batolata, mikiny, mikiny s kapucí, sportovní mikiny s kapucí, zástěry (oděvy), šály (oděvy), šátky, šály na hlavu, šály (šátky na krk), čepice, sportovní čepice, čepice s bambulí, čepice (pokrývky hlavy), sportovní čepice a klobouky, nákrčníky, nákrčníky (dámské kukly), ohřívače krku (nákrčníky), čelenky (oděvy), čelenky na uši (oděvy), tepláky, tenké tepláky; (28) puzzle, skládací puzzle, puzzle podložky (hračky), dětské pokladničky; (35) maloobchodní prodej oblečení, velkoobchodní prodej oblečení, maloobchodní prodej hraček, maloobchodní prodej oděvů, maloobchodní prodej pokrývek hlavy, maloobchodní prodej hrnků a sklenic, on-line maloobchodní služby

zaměřené na oděvy, on-line maloobchodní služby zaměřené na hračky, on-line maloobchodní služby zaměřené na kabelky, maloobchodní služby v oblasti oděvních doplňků, maloobchodní služby v oblasti módních doplňků, velkoobchodní prodej hraček, velkoobchodní prodej pokrývek hlavy, velkoobchodní prodej hrnků a sklenic, maloobchodní prodej her, maloobchodní prodej jednorázových papírových výrobků, maloobchodní prodej papírnického zboží, maloobchodní prodej vaků, maloobchodní služby zaměřené na prodej oděvů a oděvních doplňků, maloobchodní služby zaměřené na papírenské zboží, maloobchodní služby zásilkového prodeje oděvů, služby on-line maloobchodních prodejen v oblasti oděvů; (40) šití (zakázková výroba), šití a dámské krejčovství, potisk triček, potiskování textilií, konečná úprava porcelánu, aplikace ozdob na oděvy, aplikace povrchových úprav na textil, aplikace výtvarných motivů a vzorů na tkaniny, barvení látek nebo oděvů, pánské krejčovství, fotografický lept na látku, fotografický lept na oděvy, povrchové úpravy textilií, prošívání, prošívání na zakázku, služby pro barvení textilu, tisk kreseb podle předlohy (šablony), tisk vzorů, dekorativní tisk pro třetí osoby, tisk obrazů na objekty, tisk vzorů na textilie.

(730) **Sluková Zuzana**, č. p. 277, Zlechov, 68710, CZ

(740) Advokátní kancelář - Mgr. Petr Žižka, LL.M., Mgr. Petr Žižka LL.M., Sedláčkova 209/16, Plzeň, Vnitřní Město, 30100

(210) **O-575807**

(220) 12.11.2021

(320) 12.11.2021

(511) 18, 25, 35

(540)



(593) Obrazová

(510) (18) tašky, tašky cestovní, batohy, cestovní tašky, zavazadla, cestovní tašky, peněženky a ostatní tašky; (25) pokrývky hlavy, barety, čepice, klobouky, obuv, oděvy, body (oděvy), bundy, dámské oděvy, dámské šaty, košile, mikiny, mikiny s kapucí, oblečení pro volný čas, pánské oděvy, pánská konfekce, pánské ponožky, ponožky, trička, trička s potiskem, trička (s krátkým rukávem), dětské oblečení, domácí oděvy, legíny, pánské, dámské a dětské oděvy, kalhoty; (35) maloobchodní služby zaměřené na prodej oděvů a oděvních doplňků, maloobchodní prodej oděvů, maloobchodní prodej oblečení, maloobchodní prodej vaků, maloobchodní služby v oblasti oděvních doplňků, maloobchodní služby v oblasti módních doplňků, maloobchodní služby zásilkového prodeje oděvů, on-line maloobchodní služby zaměřené na oděvy, on-line maloobchodní služby zaměřené na kabelky, služby on-line maloobchodních prodejen v oblasti oděvů, velkoobchodní prodej oblečení.

(730) **Mülling Karel**, Husova 781/48, Plzeň, Jižní Předměstí, 30100, CZ

(740) Advokátní kancelář - Mgr. Petr Žižka, LL.M., Mgr. Petr Žižka LL.M., Sedláčkova 209/16, Plzeň, Vnitřní Město, 30100

(210) **O-575811**

(220) 12.11.2021

(320) 12.11.2021

(511) 3, 5, 31, 34

(540)



(593) Obrazová

(510) (3) kosmetika, pleťová kosmetika, neléčivá kosmetika, přírodní kosmetika, kosmetické přípravky, koupelový olej, vonné oleje a aromatické výtažky; (5) konopí pro léčebné účely, doplňky stravy pro neléčebné účely, vitaminy a vitaminové přípravky, minerální doplňky stravy; (31) konopí nezpracované, sušené květy konopí, rostliny konopí; (34) osobní vaporizéry a elektronické cigarety a příchutě a roztoky pro ně, ústní vaporizéry pro kuřáky, drtičky tabáku.

(730) **Khain Martin**, E. Hakena 2150/10, Krmov, Pod Bezručovým vrchem, 79401, CZ

(740) INPARTNERS GROUP, Mgr. Jan Brauner, advokát, Tuřanka 1519/115a, Brno, Slatina, 62700

(210) **O-575812**

(220) 12.11.2021

(320) 12.11.2021

(511) 37, 42

(540)

PRU || HOR

(593) Obrazová

(510) (37) opravné stavební práce, dohled nad stavebními pracemi, podzemní stavební práce, podzemní stavební práce vztahující se ke kanalizaci, podzemní stavební práce vztahující se k vodovodům, podzemní stavební práce vztahující se k plynovodům, podzemní stavební práce vztahující se k potrubí, podzemní stavební práce vztahující se k elektroinstalaci, podzemní stavební práce vztahující se k rozvodům vody, podzemní stavební práce vztahující se k rozvodům plynu, stavebnictví, developerské služby (stavebnictví), služby v oblasti stavebnictví, informace v oblasti stavebnictví, konzultace v oblasti stavitelství a stavebnictví, údržba nemovitostí, stavební poradenství, stavební informace, stavitelství, pronájem stavebních zařízení, rozvoj stavebních pozemků, zemní práce, zemní základové práce, zemní výkopové práce, rekonstrukce interiérů budov, stavební práce na montovaných domech, podzemní stavební práce vztahující se k výstavbě základů, aplikace ochranného nátěru na budovy, budování staveb, demolice budov, demoliční služby, izolace staveb, izolace střech, izolační práce, malířské práce, poradenské služby ve stavebnictví, řízení projektů výstavby budov přímo na stavbě, služby v oblasti stavby dočasných konstrukcí, stavba částí budov, stavba základů budov, stavba zdí, stavby a opravy budov, stavby bytových interiérů, stavební dozor, stavební dozor na staveništi, stavební dozor nad stavebními projekty inženýrských staveb; (42) návrhářské služby v oblasti stavebnictví, projektování (stavební), stavební inženýrství, inženýrské služby, architektonické služby, inženýrské služby v oblasti stavebních technologií, inženýrské služby týkající se návrhu konstrukcí, inženýrské služby v oblasti k diagnostiky integrovaných obvodů.

- (591) Barevná  
(730) **PRUMHOR, spol. s r.o.**, č. p. 824, Rapotín, 78813, CZ  
(740) Advokátní kancelář - Mgr. Petr Žižka, LL.M., Mgr. Petr Žižka LL.M.,  
Sedláčkova 209/16, Plzeň, Vnitřní Město, 30100

- (210) **O-575819**  
(220) 14.11.2021  
(320) 14.11.2021  
(511) 24, 25, 26  
(540)

**MARO**  
underwear

- (593) Obrazová  
(510) (24) látky, textilní látky, krajkové látky, plstěné látky, bavlněné látky, kašmírové látky, vlněné látky, lněné látky, žerzejové látky, potištěné látky, netkané látky, krepové látky, džínové látky, hedvábné látky, ramie (látky), pogumované látky, vinylové látky, nepromokavé látky, přilnavé látky, podšívkové látky, jutové látky, čalounické látky, hedvábí (látky), netkané výztužné látky, látky na košile, pletené krajkové látky, látky na obuv, pletené bavlněné látky, látky v roli, pogumované nepromokavé látky, žíněné látky (pytlovina), látky propouštějící vodu, látky na obleky, tkané hedvábné látky, látky (metrový textil), látky na oděvy, látky z konopí, látky pro průmyslové použití, elastické látky na oděvy, látky na potahování křesel, látky ze syntetických vláken, látky imitující zvířecí kůže, látky z polosyntetických vláken, látky ze směsových vláken, látky z česané příze, látky na výrobu plenek, látky na podšívky oděvů, tkané látky na pohovky, tkané látky imitující kůži, látky z konopné příze, látky z bavlněného odpadu, hedvábné látky na nábytek, tkané látky na polštáře, tkané látky na křesla, látky z regenerované příze, látky z vlněné příze, látky na výrobu stanů, přilnavé látky aplikované teplem, tkané látky na nábytek, látky na výrobu záclon, dárková balení z látky, střížené látky na šití, netkané látky používané na vycpávky, netkané látky používané na podšívky, pogumované látky (jiné než papírenské), vlněné látky na výrobu bund, tkané látky imitující kůži zvířat, hedvábné látky pro tištěné vzory, látky na výrobu nábytkového příslušenství, tkané látky na výrobu oděvů, netkané látky z přírodních vláken, směšové látky převážně z vlny, látky s polymerovou povrchovou vrstvou, látky na výrobu zahradního nábytku, vlněné látky na výrobu kalhot, netkané látky ze syntetických vláken, vlněné látky na výrobu obleků, podšívkové látky jako kusový textil, látky na dámské spodní prádlo, směšové látky z hedvábí a bavlny, pogumované látky, ne pro papírenské zboží, látky s ozdobnými motivy na vyšívání, látky na výrobu vnějších potahů židlí, tkaniny a látky na výrobu oděvů, netkané látky vyrobené převážně z papíru; (25) spodní a noční prádlo, spodničky (oděvy), body (oděvy), kalhotky dětské (oděvy), těhotenské oděvy, roláky (oděvy), pletené oděvy, rukávniky (oděvy), topy (oděvy), konfekční oděvy, opasky (oděvy), pásky (oděvy), dětské oděvy, plavecké oděvy, šátky (oděvy), zástěry (oděvy), lyžařské oděvy, oděvy plážové, saka (oděvy), šortky (oděvy), večerní oděvy, svrchní oděvy, oděvy nepromokavé, chlapecké oděvy, dupačky (oděvy), šály (oděvy), oteplovací oděvy, kožené oděvy, rybářské oděvy, pulovry (oděvy), džiny (oděvy), stoly (oděvy), vyšívání oděvy, církevní oděvy, latexové oděvy, rouška (oděvy), péřové oděvy, společenské oděvy, hedvábné oděvy, lněné oděvy, vlněné oděvy, kroje (oděvy), kašmírové oděvy, pracovní oděvy, rukavice (oděvy), dámské oděvy, prošívané bundy (oděvy), dámské venkovní oděvy, večerní společenské oděvy, trojdílné obleky (oděvy), oděvy do deště, oděvy pro sport, látkové pásky (oděvy), oděvy pro dívky, oděvy z plyše, fučárové šátky (oděvy), pánské oděvy, pánská konfekce, oděvy pro malé děti, kožené pásky na oděvy, oděvy vyrobené z kůže, oděvy na ochranu oblečení, návleky na ruce (oděvy), opasky na peníze (oděvy), oděvy z imitací kůže, oděvy z napodobenin kůže, klobouky na společenské akce (oděvy), čelenky na uši (oděvy), clony proti slunci (oděvy), klobouky (papírové) oděvy, čelenky (oděvy), závoje (oděvy), pytle na oděvy, kapsy pro oděvy; (26) galanterie, rozety (textilní galanterie), stuhý (textilní galanterie),

samozáchytné pásky (galanterie), nášivky (textilní galanterie), papírové mašle (textilní galanterie), doplňky pro spodní prádlo (textilní galanterie), záplaty nažehlovací jako textilní ozdoby (galanterie), textilní galanterie, s výjimkou nití, volány na oděvy, výšivky na oděvy, mašle na oděvy, kroužky na oděvy, záplaty na oděvy, knoflíky na oděvy, kostice na oděvy, lamety (na oděvy), fíží (na oděvy), spony na oděvy, přezky na oděvy, lemy na oděvy, pajetky na oděvy, flitry na oděvy, nekovová očka na oděvy, vyšívání záplaty na oděvy, zpevňovací pásky na oděvy, ozdobné lemy na oděvy, ozdobné prvky na oděvy, kroucené šňůrky na oděvy, ozdobné šňůrky na oděvy, patentní knoflíky na oděvy, uzávěry a spony na oděvy, náramenní pásky na oděvy, přezky na opasky z drahých kovů (na oděvy), uzavíratelné háčky (karabinky, upevňovací prvky) na oděvy, odznaky na oděvy, ne ze vzácných kovů, háčky na oděvy (upevňovací prvky), značení pro prádlo a oděvy, ozdobné knoflíky (odznaky) na oděvy, zlaté výšivky na oděvy, stříbrné výšivky na oděvy, zapínání na oděvy a šaty.

- (730) **IDENTIHAUS OFFICE s.r.o.**, Rybná 716/24, Praha 1, Staré Město, 11000, CZ

- (210) **O-575820**  
(220) 14.11.2021  
(320) 14.11.2021  
(511) 3, 5, 25, 29, 31, 34, 35, 44  
(540)

**CANNAMAN**

- (592) Slovní  
(510) (3) kosmetika, kosmetické přípravky, kosmetické krémy, balzámy (jiné než pro léčebné účely), konopná kosmetika, kosmetické výrobky (na bázi konopí, mýdla, parfumerie, vonné oleje, vlasová kosmetika, šampony, zubní pasty a ústní vody, esenciální oleje, oleje pro kosmetické účely, čistící oleje, oleje pro toaletní účely; (5) doplňky stravy pro posílení imunity v tekutém a tuhém stavu, ve formě tablet, pastilek, tobolek, kapslí, prášků, kapek, sirupů, gelů a v sypkém stavu, to vše v rámci této třídy a pro neléčebné účely, konopné masti (léčivé), léčebná konopná kosmetika, veterinární výrobky a přípravky, potravní doplňky pro zvířata, léčebné a podpůrné doplňky krmiv pro zvířata, farmaceutické a léčivé přípravky a látky pocházející z kanabису, potravinové doplňky a dietetické přípravky s obsahem CBD oleje, oleje pro léčebné účely, konopný olej jako doplněk výživy, konopí pro léčebné účely, farmaceutické přípravky, tuky pro lékařské účely, tuky pro zvěrolékařské účely, léčivé byliny, kapsle pro farmaceutické účely, čípky, bylinné výtažky pro léčebné účely; (25) oděvy dámské, pánské a dětské, spodní prádlo, oděvy na spaní, oděvy pro sport a volný čas, pokrývky hlavy, čepice, kšiltovky, oděvní doplňky, a to šátky, šály, rukavice, kravaty, opasky, oděvy z přírodních materiálů, oděvy z konopné látky; (29) oleje, tuky jedlé, lisovaný konopný olej, rostlinné oleje do potravin; (31) květenství technického konopí, konopí nezpracované, semena květin, surová semena, nezpracovaná semena, zahradnické a lesní produkty na bázi konopí, osivo, rostliny a přírodní květiny, konopná semena, krmiva a potrava pro zvířata, pochoutky pro zvířata (jedlé); (34) náplně do elektronických cigaret a vaporizérů, příchutě a roztoky pro vaporizéry a elektronické cigarety, náplně a příchutě do elektronických cigaret a vaporizérů s obsahem konopí; (35) prezentace výrobků v komunikačních médiích pro účely maloobchodu i velkoobchodu, předvádění zboží prostřednictvím internetu nebo katalogu nebo výstav za účelem reklamy a/nebo prodeje, maloobchod a velkoobchod s výrobky výše uvedenými ve třídách 3, 5, 25, 29, 31 a 34, zásilkový prodej výrobků výše uvedených ve třídách 3, 5, 25, 29, 31 a 34, internetový obchod (eshop) s výrobky výše uvedenými ve třídách 3, 5, 25, 29, 31 a 34; (44) služby v oblasti péče o hygienu a krásu osob, wellness služby, aromaterapie, masáže, péče v oblasti relaxační terapie.
- (730) **Macháček Jan**, Svatoplukova 498, Uherské Hradiště, 68601, CZ  
(740) **INPARTNERS GROUP**, Mgr. Lenka Musilová, Tuřanka 1519/115a, Brno, Slatina, 62700

- (210) **O-575821**  
(220) 14.11.2021  
(320) 14.11.2021  
(511) 25, 35, 36, 37, 39, 40, 42  
(540)

**Firma na důvěru**

- (592) Slovní  
(510) (25) oděvy dámské, pánské a dětské, svrchní oděvy, společenské oděvy, pokrývky hlavy, klobouky, oděvní doplňky, a to rukavice, šály, šátky, kravaty, obuv; (35) reklamní, marketingové a propagační služby,

zprostředkování obchodních záležitostí v oblasti financování, úvěrů a leasingů, velkoobchodní a maloobchodní činnost se zaměřením na výrobky uvedené výše ve třídě 25, internetový obchod (e-shop) s výrobky uvedenými výše ve třídě 25, nákup a prodej nových i ojetých vozidel; (36) finanční správa stavebních projektů, financování stavebních projektů, poradenské služby zaměřené na financování stavebních prací a projektů infrastruktury, příprava finančních zpráv týkajících se financování stavebních projektů, příprava finančních zpráv týkajících se stavebních projektů, oceňování vztahující se k návrhům budov, oceňování v oblasti nemovitostí, oceňování staveb, oceňování a správa nemovitostí, oceňovací služby, finanční oceňování, finanční a realitní oceňování, finanční zprostředkování, zprostředkování v oblasti nemovitostí, asistence při koupi nemovitostí, finanční a investiční služby, služby realitní kanceláře, služby spojené se správou nemovitostí, zajištění financování stavebních projektů, zprostředkování leasingu (pouze nemovitostí), zprostředkování finančních služeb, hypoték a úvěrových smluv, zprostředkování a sjednávání pojištění, správa investic, plánování investic do nemovitostí, zajišťování investic, zejména kapitálových investic, finančních služeb a pojištění, finanční poradenství v oblasti investic do nemovitostí, asistence při koupi movitostí a nemovitostí, zprostředkování financování koupě movitého i nemovitého majetku; (37) budování staveb, developerské služby (stavebnictví), demolice inženýrských staveb, čištění stavenišť, dozor (stavební), dozor nad výstavbou pro stavební projekty, dozor (řízení) nad stavebními pracemi, dohled nad stavebními pracemi, informace (stavební -), izolace staveb, konzultace ve stavebnictví, montáž bednění pro stavební účely, montáž stavebních konstrukcí, montáž stavebních lešení, pracovních a stavebních plošin, odstraňování suti z budov [stavební služby], opravy budov, staveb, stavebnictví a demolice staveb, stavební poradenství, stavba nemovitostí, stavba domů na zakázku, poradenství vztahující se ke stavebnictví, poradenství týkající se nemovitostí, pozemní stavitelství, přemísťování budov a staveb, příprava stavenišť, pronájem nástrojů, strojů, zařízení a vybavení pro stavebnictví, demolice, úklid a údržbu, provádění průmyslových staveb, realizace inženýrských staveb, řízení projektů výstavby budov přímo na stavbě, rozvoj stavebních pozemků, silniční stavby, služby mytí staveb, služby generálního stavebního dodavatele, služby v oblasti stavby dočasných konstrukcí, výstavba inženýrských sítí, služby v oblasti stavebnictví, služby v pozemním stavitelství, služby vodního stavitelství, údržba a opravy staveb, likvidace nebezpečného odpadu, odstraňování azbestu, likvidace odpadu (úklidové služby), odvoz odpadu (úklid), výstavba liniových staveb a staveb s nimi provozně souvisejících; (39) půjčovna automobilů, zprostředkovatelská činnost v oblasti pronájmu motorových vozidel; (40) krejčovství (výroba na zakázku), pánské nebo dámské krejčovství, ruční práce (zakázková výroba), šití (zakázková výroba); (42) inženýring projektů souvisejících s nemovitostmi, inspekce a development stavebních projektů, projektová a inženýrská činnost v oblasti stavebnictví, odborné studie, posudky a analýzy v oboru stavebnictví, plánování stavebních projektů, příprava zpráv vztahujících se k technickým projektovým studiím pro stavební projekty, projektování (stavební), stavební návrhy, stavební inženýrství, poradenství v oboru stavebnictví (návrhy, projekty), návrh oděvů, navrhování módních doplňků, oděvní návrhářství, návrhářské služby.

(730) **Firma na důvěru s.r.o.**, Žarošická 4395/13, Brno, Židenice, 62800, CZ

(740) INPARTNERS GROUP, Mgr. Lenka Musilová, Tuřanka 1519/115a, Brno, Slatina, 62700

(210) **O-575822**

(220) 14.11.2021

(320) 14.11.2021

(511) 25, 35, 36, 37, 39, 40, 42

(540)

(593) Obrazová

(510) (25) oděvy dámské, pánské a dětské, svrchní oděvy, společenské oděvy, pokrývky hlavy, klobouky, oděvní doplňky a to rukavice, šály, šátky,

kravaty, obuv; (35) reklamní, marketingové a propagační služby, zprostředkování obchodních záležitostí v oblasti financování, úvěrů a leasingů, velkoobchodní a maloobchodní činnost se zaměřením na výrobky uvedené výše ve třídě 25, internetový obchod (e-shop) s výrobky uvedenými výše ve třídě 25, nákup a prodej nových i ojetých vozidel; (36) finanční správa stavebních projektů, financování stavebních projektů, poradenské služby zaměřené na financování stavebních prací a projektů infrastruktury, příprava finančních zpráv týkajících se financování stavebních projektů, příprava finančních zpráv týkajících se stavebních projektů, oceňování vztahující se k návrhům budov, oceňování v oblasti nemovitostí, oceňování staveb, oceňování a správa nemovitostí, oceňovací služby, finanční oceňování, finanční a realitní oceňování, finanční zprostředkování, zprostředkování v oblasti nemovitostí, asistence při koupi nemovitostí, finanční a investiční služby, služby realitní kanceláře, služby spojené se správou nemovitostí, zajištění financování stavebních projektů, zprostředkování leasingu (pouze nemovitostí), zprostředkování finančních služeb, hypoték a úvěrových smluv, zprostředkování a sjednávání pojištění, správa investic, plánování investic do nemovitostí, zajišťování investic, zejména kapitálových investic, finančních služeb a pojištění, finanční poradenství v oblasti investic do nemovitostí, asistence při koupi movitostí a nemovitostí, zprostředkování financování koupě movitého i nemovitého majetku; (37) budování staveb, developerské služby (stavebnictví), demolice inženýrských staveb, čištění stavenišť, dozor (stavební), dozor nad výstavbou pro stavební projekty, dozor (řízení) nad stavebními pracemi, dohled nad stavebními pracemi, informace (stavební -), izolace staveb, konzultace ve stavebnictví, montáž bednění pro stavební účely, montáž stavebních konstrukcí, montáž stavebních lešení, pracovních a stavebních plošin, odstraňování suti z budov [stavební služby], opravy budov, staveb, stavebnictví a demolice staveb, stavební poradenství, stavba nemovitostí, stavba domů na zakázku, poradenství vztahující se ke stavebnictví, poradenství týkající se nemovitostí, pozemní stavitelství, přemísťování budov a staveb, příprava stavenišť, pronájem nástrojů, strojů, zařízení a vybavení pro stavebnictví, demolice, úklid a údržbu, provádění průmyslových staveb, realizace inženýrských staveb, řízení projektů výstavby budov přímo na stavbě, rozvoj stavebních pozemků, silniční stavby, služby mytí staveb, služby generálního stavebního dodavatele, služby v oblasti stavby dočasných konstrukcí, výstavba inženýrských sítí, služby v oblasti stavebnictví, služby v pozemním stavitelství, služby vodního stavitelství, údržba a opravy staveb, likvidace nebezpečného odpadu, odstraňování azbestu, likvidace odpadu (úklidové služby), odvoz odpadu (úklid), výstavba liniových staveb a staveb s nimi provozně souvisejících; (39) půjčovna automobilů, zprostředkovatelská činnost v oblasti pronájmu motorových vozidel; (40) krejčovství (výroba na zakázku), pánské nebo dámské krejčovství, ruční práce (zakázková výroba), šití (zakázková výroba); (42) inženýring projektů souvisejících s nemovitostmi, inspekce a development stavebních projektů, projektová a inženýrská činnost v oblasti stavebnictví, odborné studie, posudky a analýzy v oboru stavebnictví, plánování stavebních projektů, příprava zpráv vztahujících se k technickým projektovým studiím pro stavební projekty, projektování (stavební), stavební návrhy, stavební inženýrství, poradenství v oboru stavebnictví (návrhy, projekty), návrh oděvů, navrhování módních doplňků, oděvní návrhářství, návrhářské služby.

(730) **Firma na důvěru s.r.o.**, Žarošická 4395/13, Brno, Židenice, 62800, CZ

(740) INPARTNERS GROUP, Mgr. Lenka Musilová, Tuřanka 1519/115a, Brno, Slatina, 62700

(210) **O-575825**

(220) 12.11.2021

(320) 12.11.2021

(511) 1, 3, 5

(540)

**ARIEN**

(592) Slovní

(510) (1) chemické výrobky pro průmysl; (3) přípravky pro bělení, prací prášky a jiné prací prostředky, přípravky pro čištění, leštění, odmašťování a broušení, mýdla, parfumerie, kosmetika, vlasové vody; (5) farmaceutické výrobky.

(730) **ŠUBERT Group s.r.o.**, Antonínov 636, Brušperk, 73944, CZ



(210) **O-575826**  
(220) 12.11.2021  
(320) 12.11.2021  
(511) 40, 41, 44  
(540)



- (593) Obrazová  
(510) (40) zubní (dentální) laboratoře; (41) vzdělávací a školicí služby v oboru zdravotnictví; (44) stomatologické služby, služby zubního lékařství, služby v oblasti bělení zubů, kosmetická stomatologie, stomatologická pomoc, služby zdravotnických klinik (lékařské), poradenství týkající se stomatologie, pronájem stomatologických nástrojů, estetické služby, zdravotní střediska.  
(591) Barevná  
(730) **LKdenta s.r.o.**, Ulrychova 921/47, Brno, Komín, 62400, CZ  
(740) Vašíček a partneři s.r.o., advokátní kancelář, JUDr. Milan Vašíček MBA, advokát, Dominikánské náměstí 656/2, Brno, 60200

(210) **O-575826**  
(220) 12.11.2021  
(320) 12.11.2021  
(511) 40, 41, 44  
(540)



- (593) Obrazová  
(510) (40) zubní (dentální) laboratoře; (41) vzdělávací a školicí služby v oboru zdravotnictví; (44) stomatologické služby, služby zubního lékařství, služby v oblasti bělení zubů, kosmetická stomatologie, stomatologická pomoc, služby zdravotnických klinik (lékařské), poradenství týkající se stomatologie, pronájem stomatologických nástrojů, estetické služby, zdravotní střediska.  
(591) Barevná  
(730) **LKdenta s.r.o.**, Ulrychova 921/47, Brno, Komín, 62400, CZ  
(740) Vašíček a partneři s.r.o., advokátní kancelář, JUDr. Milan Vašíček MBA, advokát, Dominikánské náměstí 656/2, Brno, 60200

(210) **O-575828**  
(220) 13.11.2021  
(320) 13.11.2021  
(511) 12, 35, 37, 38, 39, 41  
(540)



- (593) Obrazová  
(510) (12) jízdní kola cestovní, turistická, sportovní, trekningová, horská a závodní, elektrokola, konstrukční součásti a vybavení jízdních kol, rámy, vidlice, náboje, sedla, řídítka a stojany jízdních kol, blatníky, nosiče, směrovky, zvonky, brzdy, řetězy pro jízdní kola, ozubená kola, přesmykače, převodníky, kliky a pedály, ložiska a paprsky jízdních kol, zámky pro jízdní kola, příslušenství a náhradní díly k jízdním kolům, cyklistické ráfky, duše, galusky a pneumatiky, cyklokomputery, cyklistické brašny a batohy, cyklistické láhve, koše a nosiče na cyklistické láhve – vše v rámci třídy 12; (35) reklama (včetně internetu a sociálních sítí), inzerce, internetový obchod s výrobky: jízdní kola všech druhů a skupin, náhradní díly a příslušenství k jízdním kolům zařazené do tř. 12, montážní nářadí pro servis jízdních kol, sportovní a turistické oblečení pro cyklistiku včetně obuvi, batohů a brašen, inzerce s využitím internetu; (37) montáž, centrování, údržba a oprava jízdních kol; (38) internetové komunikační služby, internetová diskuzní fóra, poskytování přístupu k internetovému serveru, poskytování přístupu k portálům na internetu se zaměřením na sportovní a volnočasovou tematiku; (39) služby v oblasti cestování, rezervace a organizování cest, služby cestovních kanceláří, půjčovna jízdních kol; (41) organizování sportovních, kulturních, zábavních a vzdělávacích akcí, organizování, pořádání a zprostředkování zájezdů všech druhů (zábava), zajišťování a prodej letenek, jízdenek a vstupenek, půjčování sportovních potřeb s výjimkou dopravních prostředků, vydavatelská a nakladatelská činnost, provozování sportovišť, provozování posiloven a fitness center, půjčování a pronájem nářadí, strojů a zařízení pro posilovny a fitness centra.  
(591) Barevná  
(730) **CYKLO s.r.o.**, B. Němcové 1118, Otrokovice, 76502, CZ  
(740) Ing. Zdeněk Kučera, Dlouhá 207, Slušovice, 76315

(210) **O-575829**  
(220) 13.11.2021  
(320) 13.11.2021  
(511) 35, 41, 42  
(540)

## DIGIFORCE

- (592) Slovní  
(510) (35) aktualizace reklamních materiálů, cílený marketing, grafická úprava pro reklamní účely, indexace webových stránek pro obchodní nebo reklamní účely, marketing, obchodní průzkum, online reklama v počítačové síti, optimalizace návštěvnosti webových stránek, optimalizace vyhledávačů pro účely podpory prodeje, podpora prodeje jiných osob, pomoc při řízení obchodní činnosti, poradenské služby pro obchodní vedení, poradenství v oblasti komunikačních strategií při styku s veřejností, poradenství v oblasti komunikačních strategií v reklamě, pořádání výstav pro obchodní či reklamní účely, poskytování online tržiště pro kupující a prodejce zboží a služeb, PPC reklama, pořádání obchodních veletrhů pro obchodní či reklamní účely, prezentace výrobků v komunikačních médiích pro účely maloobchodu, propagace, průzkum trhu, průzkum veřejného mínění, předvádění zboží, psaní reklamních textů, reklama, služby telefonní ústředny, styk s veřejností, šíření reklamních materiálů, telemarketing, vyhledávání sponzorů, vylepování plakátů, zpracování textu, zprostředkování reklamy; (41) fotografování, online vydávání

elektronických knih a časopisů, školení, zábava, překladatelské služby; (42) navrhování obalů, počítačové programování, poradenství v oblasti informačních technologií (IT), poradenství v oblasti navrhování webových stránek, poradenství v oblasti počítačového softwaru, poradenství v oblasti počítačových technologií, poskytování informací o počítačových technologiích a programování prostřednictvím webových stránek, poskytování outsourcingových služeb v oblasti informačních technologií, průmyslový design, serverhosting, styling (průmyslový design), tvorba počítačového softwaru, tvorba počítačových systémů, ukládání elektronických dat, umělecký design, vytváření a navrhování webových katalogů informací pro jiné osoby (služby v oblasti informačních technologií), vytváření a údržba webových stránek pro jiné osoby.

(730) **DIGIFORCE s.r.o.**, Na žertvách 879/36, Praha 8, Libeň, 18000, CZ

(210) **O-575832**

(220) 15.11.2021

(320) 15.11.2021

(511) 41

(540)

### Variace

(592) Slovní

(510) (41) pořádání a organizování společenských, kulturních a vzdělávacích akcí, festivalů a školení, produkce, pořizování a šíření zvukových, obrazových a zvukově – obrazových snímků a záznamů všeho druhu, pořizování a šíření publikací obsahujících hudební díla s textem i bez textu, literárních, vědeckých a uměleckých děl, výchovná a zábavní činnost, pronájem a půjčování nosičů zvukových, obrazových nebo zvukově – obrazových záznamů, služby v oblasti prodeje vstupenek (zábava).

(730) **KVIFF Group a.s.**, Panská 892/1, Praha 1, Nové Město, 11000, CZ

(740) **ŠTAIDL LEŠKA ADVOKÁTI s.r.o.**, JUDr. Jiří Štáidl, advokát, Apolinářská 445/6, Praha 2, Nové Město, 12800

(210) **O-575850**

(220) 15.11.2021

(320) 15.11.2021

(511) 3, 18, 25

(540)



(593) Obrazová

(510) (3) parfémů, deodoranty, kolínské a toaletní vody, přípravky na holení, kosmetické přípravky, vlasová kosmetika, tělová kosmetika, oční a nehtová kosmetika, mýdla, vonné oleje, kosmetické gely, kosmetické krémy, přípravky přírodní kosmetiky, zubní pasty a přípravky ústní hygieny (neléčivé), čisticí prostředky, čisticí oleje, čisticí spreje, krémy na kůži a obuv, vosky na kůži a obuv; (18) batohy, deštníky, hole, kufry, pásky z kůže, tašky, peněženky, slunečníky, kabelky, opasky, kožené etikety, kožené ozdoby na nábytek, vydělaná kůže, imitace kůže, kožešiny a imitace kožešin, kožená galanterie, aktovky, klíčenky, obaly na doklady, cestovní neceséry, pouzdra a krabice z kůže nebo kožené lepenky; (25) svrchní ošacení, spodní ošacení, prádlo, punčochové výrobky, pokrývky hlavy, sportovní ošacení, plavky, trička, textilní oděvní doplňky zařazené v této třídě, obuv všeho druhu, oděvy, rukavice, čelenky, kravaty, opasky, šály, trička.

(730) **Ballaschová Monika**, Jeremenkova 1025/78, Praha 4, Braník, 14700, CZ

(740) Ing. Václav Kratochvíl, Husníkova 2086/22, Praha 5, Stodůlky, 15800

(210) **O-575926**

(220) 18.11.2021

(320) 18.11.2021

(511) 3, 5

(540)



## Naturetics

(593) Obrazová

(510) (3) neléčivé kosmetické přípravky, parfumerie, bělicí přípravky, prací prostředky, přípravky na čištění, leštění, drhnutí a broušení, neléčivá mýdla, éterické oleje, neléčivé prostředky ústní hygieny; (5) farmaceutika, léčebné přípravky, léčivé kosmetické přípravky, dietetické potraviny a přípravky upravené pro léčebné účely, potravinové doplňky pro lidskou spotřebu.

(730) **NAFIMATE Corporation, a.s.**, Prosecká 851/64, Praha 9, Prosek, 19000, CZ

(740) Ing. Dobroslav Musil, patentová kancelář, Ing. Dobroslav Musil, patentový zástupce, Zábrdovická 801/11, Brno, Zábrdovice, 61500

(210) **O-575931**

(220) 18.11.2021

(320) 18.11.2021

(511) 41

(540)



(593) Obrazová

(510) (41) profesní rekvalifikace, školení, vzdělávací služby.

(591) Barevná

(730) **Vzdělávací institut Středočeského kraje - Zařízení pro další vzdělávání pedagogických pracovníků**, V Kolonii 1804, Nymburk, 28802, CZ

(210) **O-575935**

(220) 18.11.2021

(320) 18.11.2021

(511) 36, 41

(540)



Finance a reality  
v klidu

(593) Obrazová

(510) (36) odborné konzultační služby v oblasti financí, poradenské služby v oblasti investic a financí, finanční poradenství, finanční plánování, finanční poradenství zaměřené na půjčky, finanční poradenské služby, zprostředkování pojištění, zprostředkování pojištění majetku, zprostředkování životního pojištění, zprostředkování pojištění motorových vozidel, zprostředkování pojištění odpovědnosti za škodu, zprostředkování pojištění zaměřené na domácí zvířata, služby v oblasti zprostředkování zdravotního pojištění, zprostředkování pojištění majetku, služby týkající se pojištění proti krádeži osobního majetku, služby týkající se pojištění spojeného se ztrátou osobního majetku, sjednávání úvěrů, úvěrové poradenství a služby zprostředkování úvěrů, úvěrové poradenské služby, pojištění úvěrového rizika (factoring), hypoteční úvěry a finanční služby, finanční poradenství v oblasti investic do nemovitostí, služby v oblasti nemovitostí, poradenství v oblasti nemovitostí, finanční služby v oblasti nemovitostí a budov, konzultace při koupi nemovitostí, plánování investic do nemovitostí, služby v oblasti správy nemovitostí a majetku, finanční zprostředkování, finanční zprostředkovatelské služby v oblasti nemovitostí, poskytování informací týkajících se nemovitostí, finanční oceňování (pojišťovnictví, bankovníctví, nemovitosti), oceňování pojistných nároků u nemovitostí, služby v oblasti pojišťování nemovitostí, zprostředkování v oblasti nemovitostí, finanční služby v oblasti spoření, služby v oblasti půjček na investice do nemovitostí; (41) pořádání a vedení workshopů (školení), školení a vzdělávání, školení vztahující se k financování, služby základního vzdělávání vztahující se ke gramotnosti.

(591) Barevná

(730) **Klif Finance a Reality s.r.o.**, Těšnov 1163/5, Praha 1, Nové Město, 11000, CZ

(740) **MACEK.LEGAL**, Mgr. Daniel Macek, advokát, Haštalská 1072/6, Praha 1, Staré Město, 11000

(210) **O-575940**

(220) 18.11.2021

(320) 18.11.2021

(511) 14

(540)

**ALBATROS**

(592) Slovní

(510) (14) drahé kovy a jejich slitiny a výrobky z těchto materiálů nebo jimi potažené, zařazené do této třídy, jmenovitě figurky, trofeje, klenoty, jmenovitě prsteny, náušnice, manžetové knoflíčky, náramky, brože, řetězy, náhrdelníky, spony do kravat, šperkovnice, vzácné kameny, polodrahokamy, hodinové a chronometrické přístroje, jmenovitě chronometry, chronografy, hodiny, hodinky, náramkové hodinky, nástěnné hodiny, budíky, jakož i díly a příslušenství pro výše uvedené zboží, hodinářská kyvadla, hodinová pera, hodinové ručičky, skla do hodinek, ciferníky (hodinkové), solární ciferníky, prezentační pouzdra pro hodiny a hodinářství, pouzdra na hodinky, řetízky k hodinkám.

(730) **BOHEMATIC s.r.o.**, Do Čertous 2622/14, Praha 9, Horní Počernice, 19300, CZ

(740) **BOHEMIA PATENT**, Ing. Jana Vandělíková, patentová zástupkyně, Petráská 1136/12, Praha 1, Nové Město, 11000

(210) **O-575964**

(220) 21.11.2021

(320) 21.11.2021

(511) 43

(540)



(593) Obrazová

(510) (43) restaurace (služby), restaurace, zajišťování stravování a nápojů v bistrech, zajišťování stravování a nápojů pro hosty.

(591) Barevná

(730) **GH Hodkovičky s. r. o.**, Klánova 1431/61, Praha 4, Braník, 14700, CZ

(210) **O-575966**

(220) 21.11.2021

(320) 21.11.2021

(511) 28, 41

(540)



(593) Obrazová

(510) (28) deskové hry, karetní hry, sběratelské karty (karetní hry), hrací podložky na sběratelské karetní hry; (41) služby herní místnosti pro karetní hry, organizování turnajů.

(591) Barevná

(730) **Winkler David**, Kanín 21, Opolany, 28907, CZ

(210) **O-575967**

(220) 21.11.2021

(320) 21.11.2021

(511) 28, 41

(540)

**Dragon World**

(592) Slovní

(510) (28) karetní hry, sběratelské karty (karetní hry), hrací podložky na sběratelské karetní hry, deskové hry; (41) služby herní místnosti pro karetní hry.

(730) **Winkler David**, Kanín 21, Opolany, 28907, CZ

(210) **O-575985**

(220) 22.11.2021

(320) 22.11.2021

(511) 3, 5

(540)

**CholeStop**

(592) Slovní

(510) (3) kosmetika, prostředky pro ošetřování pokožky, krémy, mléka, gely, emulze, vody a deodoranty pro osobní potřebu, toaletní přípravky, opalovací krémy, opalovací mléka, oleje, olejové lázně, sprchové gely, vody po holení, kosmetické přípravky, tělové šampóny, prostředky pro ošetřování a regeneraci vlasů a vlasové pokožky, prostředky pro mytí a ošetřování rukou a vlasů, masážní prostředky, regenerační prostředky, masážní a regenerační krémy, emulze a gely, prostředky ústní hygieny, ústní vody, zubní pasty a gely, mýdla, hygienické toaletní přípravky; (5) farmaceutické a veterinářské výrobky v rámci této třídy, potraviny pro zvláštní výživu pro lékařské účely, léčiva, doplňky výživy pro léčebné účely, vitamínové a minerální doplňky stravy, hygienické výrobky pro léčebné účely, potraviny pro kojence a batolata, diabetické přípravky pro léčebné účely, dietní potraviny upravené pro lékařské účely, doplňky výživy pro účely nikoli lékařské v rámci této třídy, doplňky stravy, dietní doplňky stravy, potravinové doplňky a doplňky stravy v rámci této třídy určené pro zvláštní výživu, obsahující látky rostlinného původu.

(730) **Salutem Pharma s.r.o.**, Nádražní 1088, Frýdek-Místek, Frýdek, 73801, CZ

(210) **O-575994**

(220) 22.11.2021

(320) 22.11.2021

(511) 9, 35, 38

(540)



(593) Obrazová

(510) (9) počítačové databáze, nahraný obsah (počítačové programy, data a informace), aplikační software, počítačové softwarové aplikace, ke stažení, počítačové programy [stahovatelné], mobilní aplikace, software pro okamžité zaslání zpráv; (35) poskytování online obchodních informačních adresářů na internetu, poskytování obchodních informací online, provozování online trhu pro kupující a prodejce výrobků a služeb, elektronické zpracování objednávek, shromažďování a třídění dat v počítačových databázích, aktualizace a údržba dat v počítačových databázích, nábor zaměstnanců, inzerce a inzertní služby, propagace, poskytování uživatelských hodnocení pro komerční nebo reklamní účely; (38) služby mobilní komunikace, poskytování služeb v oblasti online komunikace, poskytování online listserverů na přenos zpráv mezi uživateli počítačů, poskytování přístupu k elektronické online síti za účelem vyhledávání informací, komunikace prostřednictvím mobilních telefonů, poskytování uživatelského přístupu do globální počítačové sítě, telefonická komunikace, zaslání, přijímání a přeposílání zpráv.

(730) **HOTOVO Technologies s.r.o.**, Holečkova 3343/48, Praha 5, Smíchov, 15000, CZ

(740) Mgr. Dalibor Šlauf, advokát, Národní 60/28, Praha 1, Nové Město, 11000

(210) **O-575996**

(220) 22.11.2021

(320) 22.11.2021

(511) 43

(540)

**Mekáč**

(592) Slovní

(510) (43) restaurace.

(730) **McDONALD'S CORPORATION**, 110 N. Carpenter Street, Chicago, Illinois 60607, US

(740) Všeťečka Zelený Švorčík a partneři, advokátní a patentová kancelář, JUDr. Pavel Zelený, advokát, Hálkova 1406/2, Praha 2, Nové Město, 12000

(210) **O-575998**

(220) 22.11.2021

(320) 22.11.2021

(511) 21, 25, 41

(540)



**ZAŠKOLOVÁK**

(593) Obrazová

(510) (21) brčka na pití, dekorativní předměty z porcelánu, figurky z porcelánu, keramiky, kameniny, terakoty nebo skla, hrnky, keramika pro použití v domácnosti, lahve, lahve na pití pro sportovní účely, papírové nebo plastové kelímky, sklenice na pití, šálky, hmičky, výrobky z porcelánu; (25) čelenky, čepice, dámská přiléhavá tílka, galoše, kalhoty, kalhoty kratší délky, klapky na uši, konfekce, konfekční oděvy, košile, košile s krátkým rukávem, kravaty, kšandy, kšilty, nepromokavé oděvy, obuv, papírové klobouky, plážová obuv, pokrývky hlavy, ponožky, pyžama, rukavice, sportovní dresy, sportovní tílka, šátky a šály, trička; (41) poskytování informací v oblasti o vzdělávání, sportovní tábory, školní vzdělávání.

(730) **Studenti Masárny z.s.**, Bohunická 517/55, Brno, Horní Heršpice, 61900, CZ

**Studenti Mendelky z.s.**, Bohunická 517/55, Brno, Horní Heršpice, 61900, CZ

**Studenti Techniky, z.s.**, Bohunická 517/55, Brno, Horní Heršpice, 61900, CZ

(740) Advokátní kancelář Coufalová & Kubíková s.r.o., Bohunická 517/55, Brno, Horní Heršpice, 61900

(210) **O-576020**

(220) 23.11.2021

(320) 23.11.2021

(511) 32

(540)

**MÉNĚVÍCE**

(592) Slovní

(510) (32) nealkoholické nápoje.

(730) **Kofola ČeskoSlovensko a.s.**, Nad Porubkou 2278/31a, Ostrava, Poruba, 70800, CZ

(740) Rott, Růžička & Guttman a spol., Vyskočilova 1566, Praha 4, Michle, 14000

(210) **O-576021**  
(220) 23.11.2021  
(320) 23.11.2021  
(511) 32  
(540)

MÉNĚ  
VÍCE

KOFOLA

(593) Obrazová  
(510) (32) nealkoholické nápoje.  
(730) **Kofola ČeskoSlovensko a.s.**, Nad Porubkou 2278/31a, Ostrava, Poruba, 70800, CZ  
(740) Rott, Růžička & Guttman a spol., Vyskočilova 1566, Praha 4, Michle, 14000

(210) **O-576026**  
(220) 23.11.2021  
(320) 23.11.2021  
(511) 5, 16, 30, 32  
(540)



(593) Obrazová  
(510) (5) potravní doplňky a dietetické přípravky, potravinové doplňky obsahující vitamíny, potravinové doplňky obsahující stopové prvky, minerální doplňky stravy, vitamínové přípravky, umělá sladidla pro diabetiky, dietetická sladidla pro léčebné účely, potraviny pro diabetiky, doplňky zdravé výživy pro osoby se zvláštními dietními požadavky, bylinné a rostlinné výtažky pro léčebné účely, sirupy pro farmaceutické účely, tekuté potravinové doplňky, potraviny pro lékařsky vymezené diety, dietetická vláknina, bylinné čaje pro léčebné účely, léčivé byliny; (16) papír a lepenka, balící materiály z papíru, krabice z papíru, etikety z papíru nebo lepenky, lepící natištěné etikety, plastové obaly; (30) sirupy a melasa, přírodní sladidla, přírodní nízkokalorická sladidla, přípravky pro výrobu cukrovinek, cukrovinky, přísady (k ochucení), příchutě do potravin, jiné než esenciální oleje, příchutě do nápojů, jiné než esenciální oleje, koření; (32) sirupy do nápojů, nealkoholické nápoje, koncentráty k přípravě nealkoholických nápojů, míchané ovocné džusy.  
(591) Barevná  
(730) **HEINZ FOOD a.s.**, Jerlochovice 120, Fulnek, 74245, CZ  
(740) Ing. Pavel Nádvořík s.r.o., Klínová 620/1, Ostrava, Hulváky, 70900

(210) **O-576027**  
(220) 23.11.2021  
(320) 23.11.2021  
(511) 7, 9, 11  
(540)



(593) Obrazová  
(510) (7) pračky na prádlo, elektrické mixéry na potraviny, elektrické odšťavňovače, elektrické lisny na ovoce pro použití v domácnosti, vysavače, kompresory pro klimatizační zařízení, kompresory pro ledničky, elektrické motory pro chladničky, kondenzační zařízení, elektrické hnací motory pro stroje, stroje na zpracování plastů, stroje na chemické čištění; (9) kondenzátory (elektrotechnika), elektrické měniče, elektrické vypínače a spínače, galvanické baterie, elektrické vodiče, elektrické kabely, dálkové ovladače pro ovládání elektronických výrobků, přístroje pro regulaci teploty do strojů, ovladače servomotorů, televizory, navigační přístroje pro vozidla (palubní počítače), dvd přehrávače, přenosné multimediální přehrávače, čtečky elektronických knih, mobilní telefony, monitorovací zařízení nošená na těle, stahovatelné softwarové počítačové aplikace, stahovatelné softwarové aplikace pro mobilní telefon; (11) klimatizační přístroje, klimatizace pro vozidla, ventilační a klimatizační zařízení, ventilační a klimatizační technika, ventilátory (klimatizační zařízení), instalace na zvlhčování vzduchu, přístroje na čištění vzduchu a čističe vzduchu, filtry používané s klimatizačními přístroji, sterilizátory vzduchu, zařízení na čištění vody, lednice, zařízení na chlazení nápojů, přístroje na osvětlení, osvětlovací zařízení pro vozidla, elektrické sporáky, topná zařízení, elektrické ohřívače vody, odvlhčovače, odvlhčovače k domácímu použití, sušičky oděvů, elektrické sušičky prádla, přenosné klimatizace, přenosné ohřívače, elektrické ohřívače, ventilátorové ohřívače, vyhřívače do koupelen, akumulací topná tělesa, stroje na přípravu chleba.  
(591) Barevná  
(730) **Jiangsu Yoau Electric Co., Ltd.**, Lijia Village, Lijia Town, Wujin District, Changzhou City, Jiangsu Province, CN  
(740) Rott, Růžička & Guttman a spol., Vyskočilova 1566, Praha 4, Michle, 14000

(210) **O-576028**  
(220) 23.11.2021  
(320) 23.11.2021  
(511) 7, 9, 11  
(540)



(593) Obrazová  
(510) (7) pračky na prádlo, elektrické mixéry na potraviny, elektrické odšťavňovače, elektrické lisny na ovoce pro použití v domácnosti, vysavače, kompresory pro klimatizační zařízení, kompresory pro ledničky, elektrické motory pro chladničky, kondenzační zařízení, elektrické hnací motory pro stroje, stroje na zpracování plastů, stroje na chemické čištění; (9) kondenzátory (elektrotechnika), elektrické měniče, elektrické vypínače a spínače, galvanické baterie, elektrické vodiče, elektrické kabely, dálkové ovladače pro ovládání elektronických výrobků, přístroje pro regulaci teploty do strojů, ovladače servomotorů, televizory, navigační přístroje pro vozidla (palubní počítače), dvd přehrávače, přenosné multimediální přehrávače, čtečky elektronických knih, mobilní telefony, monitorovací zařízení nošená na těle, stahovatelné softwarové počítačové aplikace, stahovatelné softwarové aplikace pro mobilní telefon; (11) klimatizační přístroje, klimatizace pro vozidla, ventilační a klimatizační zařízení, ventilační a

klimatizační technika, ventilátory (klimatizační zařízení), instalace na zvlhčování vzduchu, přístroje na čištění vzduchu a čističe vzduchu, filtry používané s klimatizačními přístroji, sterilizátory vzduchu, zařízení na čištění vody, lednice, zařízení na chlazení nápojů, přístroje na osvětlení, osvětlovací zařízení pro vozidla, elektrické sporáky, topná zařízení, elektrické ohřívače vody, odvlhčovače, odvlhčovače k domácímu použití, sušičky oděvů, elektrické sušičky prádla, přenosné klimatizace, přenosné ohřívače, elektrické ohřívače, ventilátorové ohřívače, vyhřívače do koupelen, akumulární topná tělesa, stroje na přípravu chleba.

(591) Barevná

(730) **Jiangsu Yoau Electric Co., Ltd.**, Lijia Village, Lijia Town, Wujin District, Changzhou City, Jiangsu Province, CN

(740) Rott, Růžička & Guttman a spol., Vyskočilova 1566, Praha 4, Michle, 14000

(210) **O-576029**

(220) 23.11.2021

(320) 23.11.2021

(511) 7, 9, 35

(540)



(593) Obrazová

(510) (7) 3D tiskárny, tiskařské stroje a stroje na vázání knih; (9) tiskárny, informační technologie a audiovizuální, multimediální a fotografické přístroje, kopírovací přístroje, inkoustové cartridge, bez náplně, do počítačových tiskáren, kabely k tiskárnám, programy pro tiskárny, audiovizuální a fotografické přístroje, zařízení a vybavení pro dvoubodovou (point-to-point) komunikaci, komunikační zařízení, přístroje, nástroje a kabely pro oblast elektřiny, elektrické a elektronické prvky, 3D skenery, stereoskopické vybavení pro 3D prohlížení, ruční 3D skenery, software pro 3D animace, softwarové aplikace ke stažení pro použití s 3D tiskárnami; (35) maloobchodní prodej zařízení v oblasti informačních technologií, maloobchodní služby v oblasti domácích elektronických zařízení, maloobchodní služby v oboru počítačového softwaru, maloobchodní služby v souvislosti s počítačovým hardwarem, velkoobchodní prodej elektronických domácích spotřebičů, maloobchodní a velkoobchodní prodej materiálu pro 3D tisk, maloobchodní a velkoobchodní prodej 3D tiskáren.

(591) Barevná

(730) **Kaplan Radek**, Německého 621, Nové Město na Moravě, 59231, CZ

(740) Mgr. Petr Žižka LL.M., Sedláčkova 209/16, Plzeň, Vnitřní Město, 30100

(210) **O-576122**

(220) 29.11.2021

(320) 29.11.2021

(511) 9, 16, 18, 21, 25, 35, 38, 41

(540)

### Kecy & Politika

(592) Slovní

(510) (9) podcasty, podcasty ke stažení, videocasty, elektronické knihy, elektronické knihy ke stažení; (16) reklamní plakáty, tiskárenské výrobky, papírnické zboží a vzdělávací potřeby, kancelářské potřeby, knižní obaly, nebeletristické knihy; (18) klíčenky, plážové tašky, plátěné tašky; (21) šálky, hrnky; (25) trička, mikiny, čepice, sportovní čepice, vlněné čepice, baseballové čepice; (35) merchandising, propagační služby; (38) podcasting, přenos podcastů, audiovizuální přenosové služby, bezdrátové vysílání, bezdrátový přenos a vysílání televizních programů, digitální audio vysílání, videocasting, vysílání video a audio programů prostřednictvím internetu; (41) produkce podcastů, poskytování zábavy prostřednictvím podcastů, produkce zábavných pořadů a filmů, produkce televizních pořadů, příprava a pořádání živých zábavních akcí, pořádání zábavných show, výroba rozhlasových a televizních pořadů, uvádění předem nahranych zábavních pořadů, služby televizního nebo rozhlasového moderátora, televizní a rozhlasová zábava, zábava prostřednictvím bezdrátového televizního vysílání, zábava ve formě televizních programů, výroba zábavních televizních pořadů, rozhlasová, filmová a televizní výroba, služby pro produkci zábavy ve formě televizních pořadů, produkce

televizních programů k vysílání na mobilních zařízeních, poskytování multimediálních zábavních programů prostřednictvím televizních, širokopásmových, bezdrátových a on-line služeb, živá komediální představení, živá představení pro zábavu, služby v oblasti video zábavy, knihy (vydávání knih).

(730) **Michopulos Petros**, Lomená 322, Babice, 25101, CZ

**Pečinka Bohumil**, Hradešinská 1947/64, Praha 10, Vinohrady, 10100, CZ

(740) JUDr. Adam Rakovský, Václavská 316/12, Praha 2, Nové Město, 12000

(210) **O-576123**

(220) 29.11.2021

(320) 29.11.2021

(511) 9, 16, 18, 21, 25, 35, 38, 41

(540)

### Pečinka & Petros

(592) Slovní

(510) (9) podcasty, podcasty ke stažení, videocasty, elektronické knihy, elektronické knihy ke stažení; (16) reklamní plakáty, tiskárenské výrobky, papírnické zboží a vzdělávací potřeby, kancelářské potřeby, knižní obaly, nebeletristické knihy; (18) klíčenky, plážové tašky, plátěné tašky; (21) šálky, hrnky; (25) trička, mikiny, čepice, sportovní čepice, vlněné čepice, baseballové čepice; (35) merchandising, propagační služby; (38) podcasting, přenos podcastů, audiovizuální přenosové služby, bezdrátové vysílání, bezdrátový přenos a vysílání televizních programů, digitální audio vysílání, videocasting, vysílání video a audio programů prostřednictvím internetu; (41) produkce podcastů, poskytování zábavy prostřednictvím podcastů, produkce zábavních pořadů a filmů, produkce televizních pořadů, příprava a pořádání živých zábavních akcí, pořádání zábavních show, výroba rozhlasových a televizních pořadů, uvádění předem nahranych zábavních pořadů, služby televizního nebo rozhlasového moderátora, televizní a rozhlasová zábava, zábava prostřednictvím bezdrátového televizního vysílání, zábava ve formě televizních programů, výroba zábavních televizních pořadů, rozhlasová, filmová a televizní výroba, služby pro produkci zábavy ve formě televizních pořadů, produkce televizních programů k vysílání na mobilních zařízeních, poskytování multimediálních zábavních programů prostřednictvím televizních, širokopásmových, bezdrátových a on-line služeb, živá komediální představení, živá představení pro zábavu, služby v oblasti video zábavy, knihy (vydávání knih).

(730) **Michopulos Petros**, Lomená 322, Babice, 25101, CZ

**Pečinka Bohumil**, Hradešinská 1947/64, Praha 10, Vinohrady, 10100, CZ

(740) JUDr. Adam Rakovský, Václavská 316/12, Praha 2, Nové Město, 12000

(210) **O-576160**

(220) 30.11.2021

(320) 30.11.2021

(511) 21, 25, 29

(540)



(593) Obrazová

(510) (21) skleněné dózy; (25) oděvy; (29) zpracované ovoce, houby a zelenina, ořechy a luštěniny, želé, džemy, kompoty, ovocné a zeleninové pomazánky.

(730) **Chládová Iva**, Husovo náměstí 239, Ledec nad Sázavou, 58401, CZ  
(740) Mgr. Jiří Roul, advokát, Husovo náměstí 139, Ledec nad Sázavou, 58401

(210) **O-576161**  
(220) 30.11.2021  
(320) 30.11.2021  
(511) 5  
(540)

## BELOLAK

(592) Slovní  
(510) (5) farmaceutické výrobky pro užití v dermatologii.  
(730) **BELUPO lijekvi i kozmetika d.d.**, Danica 5, 48 000 Koprivnica, HR  
(740) Všeťečka Zelený Švorčík a partneři, advokátní a patentová kancelář, JUDr. Pavel Zelený, advokát, Hálkova 1406/2, Praha 2, Nové Město, 12000

(210) **O-576165**  
(220) 30.11.2021  
(320) 30.11.2021  
(511) 39, 41, 43  
(540)

## STARTÍK

(592) Slovní  
(510) (39) služby cestovní kanceláře, služby v oblasti cestovního ruchu, organizování cest, zájezdů, výletů, pobytů, prohlídek, doprava a přeprava; (41) vzdělávání, výchova, provozování veřejných tělovýchovných škol, půjčovna sportovních potřeb, sportovní a kulturní aktivity, vzdělávací informace, zábava, organizování sportovních soutěží, zábavní činnost, organizování rekreačních a zábavných aktivit, týkajících se raftingu, lyžování, cyklistiky, vzdělávací, kulturní, sportovní činnost a tělovýchovná činnost, zejména pořádání a organizování různých sportovních akcí včetně provozování lyžařských vleků a lyžařské školy, výuka jízdy na kole, výuka lyžování na upravených sjezdovkách a tratích, sportovní a kulturní aktivity, pořádání cyklistických kurzů, volnočasové aktivity, školka, informační, poradenské a konzultační služby v oblasti výše uvedených služeb ve třídě 41; (43) provozování hotelů, penzionů a ubytoven, zajištění stravování a nápojů, rezervace penzionů, hotelového ubytování a stravování.  
(730) **Zeman Filip**, Legionářů 999/39, Praha 8, Ďáblice, 18200, CZ  
(740) Mgr. Pavel Panák, Ječná 243/39a, Praha 2, Nové Město, 12000

(210) **O-576172**  
(220) 30.11.2021  
(320) 30.11.2021  
(511) 5, 35  
(540)

## RK MED senior60plus

(592) Slovní  
(510) (5) želatinové vitaminy, vitaminy a vitaminové přípravky, vitaminové doplňky, vitaminové tablety, vitaminové nápoje, smíšené vitaminové přípravky, přípravky obsahující vitamin D, přípravky obsahující vitamin C, přípravky obsahující vitamin B, přípravky obsahující vitamin A, potravinové doplňky obsahující vitaminy, vitaminové a minerální doplňky, výživové doplňky, multivitaminové přípravky, léčivé pastilky, potravinové doplňky, minerální potravinové doplňky, minerální doplňky stravy, minerální potravinové přípravky pro léčebné účely, dietetické a nutriční přípravky, potravní doplňky a dietetické přípravky, bylinné doplňky, doplňky stravy s kyselinou listovou, doplňky zdravé výživy vyrobené převážně z minerálů, doplňky zdravé výživy vyrobené převážně z vitaminů; (35) maloobchodní nebo velkoobchodní služby pro farmaceutické, veterinární a sanitární přípravky a lékařské potřeby, administrativní zpracování objednávek, obchodní informace a poradenství pro spotřebitele při výběru výrobků a služeb, online objednávkové služby, poskytování informací a rad zákazníkům v souvislosti s výběrem výrobků a koupí zboží, merchandising, reklamní služby, propagační marketing, výrobový marketing, reklama a marketing, přímá marketingová reklama, maloobchodní prodej výživových doplňků, velkoobchodní prodej výživových doplňků, maloobchodní prodej dietetických přípravků, velkoobchodní prodej dietetických přípravků.  
(730) **Konrád Roman**, Vodná 4, Nitra, SK  
(740) Mgr. Petr Žizka LL.M., Sedláčkova 209/16, Plzeň, Vnitřní Město, 30100

(210) **O-576173**  
(220) 30.11.2021  
(320) 30.11.2021  
(511) 5, 35  
(540)

## RK MED vital50plus

(592) Slovní  
(510) (5) želatinové vitaminy, vitaminy a vitaminové přípravky, vitaminové doplňky, vitaminové tablety, vitaminové nápoje, smíšené vitaminové přípravky, přípravky obsahující vitamin D, přípravky obsahující vitamin C, přípravky obsahující vitamin B, přípravky obsahující vitamin A, potravinové doplňky obsahující vitaminy, vitaminové a minerální doplňky, výživové doplňky, multivitaminové přípravky, léčivé pastilky, potravinové doplňky, minerální potravinové doplňky, minerální doplňky stravy, minerální potravinové přípravky pro léčebné účely, dietetické a nutriční přípravky, potravní doplňky a dietetické přípravky, bylinné doplňky, doplňky stravy s kyselinou listovou, doplňky zdravé výživy vyrobené převážně z minerálů, doplňky zdravé výživy vyrobené převážně z vitaminů; (35) maloobchodní nebo velkoobchodní služby pro farmaceutické, veterinární a sanitární přípravky a lékařské potřeby, administrativní zpracování objednávek, obchodní informace a poradenství pro spotřebitele při výběru výrobků a služeb, online objednávkové služby, poskytování informací a rad zákazníkům v souvislosti s výběrem výrobků a koupí zboží, merchandising, reklamní služby, propagační marketing, výrobový marketing, reklama a marketing, přímá marketingová reklama, maloobchodní prodej výživových doplňků, velkoobchodní prodej výživových doplňků, maloobchodní prodej dietetických přípravků, velkoobchodní prodej dietetických přípravků.  
(730) **Konrád Roman**, Vodná 4, Nitra, SK  
(740) Mgr. Petr Žizka LL.M., Sedláčkova 209/16, Plzeň, Vnitřní Město, 30100

(210) **O-576177**  
(220) 30.11.2021  
(320) 30.11.2021  
(511) 5  
(540)



(593) Obrazová  
(510) (5) farmaceutické přípravky.  
(591) Barevná  
(730) **PRO.MED.CS Praha a.s.**, Telčská 1, Praha 4, 14000, CZ  
(740) Mgr. Klára Labalestra, advokátka, Na poříčí 1041/12, Praha 1, Nové Město, 11000

(210) **O-576192**  
(220) 01.12.2021  
(320) 01.12.2021  
(511) 16, 35, 41  
(540)



**HOUSE of  
LOBKOWICZ**

(593) Obrazová  
(510) (16) papír a lepenka, tiskárenské výrobky, potřeby pro vazbu knih, fotografie, papírnické zboží a kancelářské potřeby s výjimkou nábytku, lepidla pro kancelářské potřeby nebo pro domácnost, potřeby pro rýsování a kreslení a potřeby pro umělce malířské štětce, instruktážní a výukové materiály, plastové archy, fólie a sáčky pro balení a obaly, tiskařské typy, štočky; (35) reklama, propagace, řízení, organizace a administrativa obchodní činnosti, kancelářské práce; (41) vzdělávání, školení, zábava, sportovní a kulturní činnosti.  
(591) Barevná  
(730) **Lobkowicz William**, 8. listopadu 612/33, Praha 6, Břevnov, 16900, CZ  
(740) Mgr. Zdeněk Beránek, U sanatoria 1578/2, Praha 5, Radotín, 15300

(210) **O-576193**  
(220) 01.12.2021  
(320) 01.12.2021  
(511) 16, 35, 41  
(540)



**FRIENDS of  
the LOBKOWICZ  
COLLECTIONS**

(593) Obrazová  
(510) (16) papír a lepenka, tiskárenské výrobky, potřeby pro vazbu knih, fotografie, papírnické zboží a kancelářské potřeby s výjimkou nábytku, lepidla pro kancelářské potřeby nebo pro domácnost, potřeby pro rýsování a kreslení a potřeby pro umělce malířské štětce, instruktážní a výukové materiály, plastové archy, fólie a sáčky pro balení a obaly, tiskařské typy, štočky; (35) reklama, propagace, řízení, organizace a administrativa obchodní činnosti, kancelářské práce; (41) vzdělávání, školení, zábava, sportovní a kulturní činnosti.  
(591) Barevná  
(730) **Lobkowicz William**, 8. listopadu 612/33, Praha 6, Břevnov, 16900, CZ  
(740) PETERKA & PARTNERS, Mgr. Zdeněk Beránek, U sanatoria 1578/2, Praha 5, Radotín, 15300

(210) **O-576242**  
(220) 03.12.2021  
(320) 03.12.2021  
(511) 6, 19, 20  
(540)

**TOP CORNER**

(592) Slovní  
(510) (6) panely kovové; (19) sádkartonové panely, prefabrikáty stavební; (20) díla umělecká ze sádkových hmot.  
(730) **Kolibab Jozef Ing.**, Böhmová 1981/3, Praha 5, Stodůlky, 15500, CZ  
(740) Ing. Vladimír Čmejla - LEGR PATENT, Ing. Vladimír Čmejla, patentový zástupce, Pavlická 160/1, Praha 5, Sobín, 15521

(210) **O-576244**  
(220) 03.12.2021  
(320) 03.12.2021  
(511) 41  
(540)



(593) Obrazová  
(510) (41) výchova, vzdělávání, sportovní a kulturní aktivity, pořádání školení, seminářů, informace o výchově a vzdělávání, organizování vzdělávacích nebo zábavných soutěží a kvízů, organizování sportovních soutěží, lyžařský výcvik, provozování sportovních zařízení, pronájem a půjčování sportovních potřeb.  
(591) Barevná  
(730) **Křivánek Karel Ing.**, Jilemnická 781/26, Praha 9, Kbely, 19700, CZ  
(740) Rott, Růžička & Guttman a spol., Vyskočilova 1566, Praha 4, Michle, 14000

(210) **O-576245**  
(220) 03.12.2021  
(320) 03.12.2021  
(511) 39, 41, 43  
(540)

**WOOD&STEAK**

(593) Obrazová  
(510) (39) rozvoz jídel restauracemi, dodávání potravin a nápojů připravených ke konzumaci; (41) organizování večírků, organizování zábavy, organizování vizuální a hudební zábavy, organizování akcí pro účely zábavy, zábavní služby ve formě pořádání společenských zábavních akcí, zábavní služby ve formě organizování společenských zábavních akcí; (43) restaurace, gril - restaurace, restaurace (služby), delikatesy (restaurace), služby restaurace (braserie), restaurace servírující porcované maso, restaurace s odnosem jídel s sebou, pohostinství (služby), gastronomické služby, služby v oblasti pohostinství (potraviny a nápoje), bary (služby -), denní bary (v restauraci, hotelu), restaurační služby zahrnující bary s povolením k prodeji alkoholu, zajišťování hromadného stravování (catering), catering (poskytování jídla a nápojů), příprava jídel, podávání alkoholických nápojů, zajištění stravování, firemní akce (poskytování jídel a nápojů), rezervace v restauracích (služby), služby dodávání jídel k okamžité spotřebě.  
(730) **Wood & Steak s.r.o.**, Zahradní 466, Měšice, 25064, CZ  
(740) MACEK.LEGAL, Mgr. Daniel Macek, advokát, Haštalská 1072/6, Praha 1, Staré Město, 11000



## Zamítnuté a částečně odmítnuté/zamítnuté přihlášky ochranných známek po zveřejnění

Zjistí-li Úřad v průběhu řízení o námitkách, že přihlašovaná ochranná známka nespĺňuje podmínky pro zápis, přihlášku zamítne. Zjistí-li, že přihlašovaná ochranná známka nespĺňuje podmínky pro zápis jen pro některé výrobky nebo služby, přihlášku odmítne/zamítne v rozsahu výrobků nebo služeb, pro které přihláška nespĺňuje podmínky zápisu. S ohledem na tuto skutečnost, obsahuje tato kapitola údaje o rozhodnutích o zamítnutí přihlášky ochranné známky v celém nebo částečném rozsahu na základě ustanovení § 26 zákona č. 441/2003 Sb.

Údaje o výsledku rozhodnutí (zamítnutí přihlášky, částečné odmítnutí/zamítnutí přihlášky) jsou uvedeny jako datum právní moci rozhodnutí/výsledek rozhodnutí.

(210) **O-557898**  
(540)

**A1klima** s.r.o.

**Pomáhat a chladit**

(593) Obrazová  
28.12.2021/NABYTÍ P.M. - ČÁSTEČNÉ ZAMÍTNUTÍ PŘIHL. PO  
ZVEŘ.

(210) **O-560548**  
(540)

 **MONETA** | HYPOTEČNÍ  
BANKA

(593) Obrazová  
14.12.2021/NABYTÍ P.M. - ZAMÍTNUTÍ PŘIHLÁŠKY PO  
ZVEŘEJNĚNÍ

(210) **O-565879**  
(540)

**BOSHEL**

(592) Slovní  
28.12.2021/NABYTÍ P.M. - ZAMÍTNUTÍ PŘIHLÁŠKY PO  
ZVEŘEJNĚNÍ

(210) **O-568092**  
(540)

**AROSPICE**

(592) Slovní  
28.12.2021/NABYTÍ P.M. - ZAMÍTNUTÍ PŘIHLÁŠKY PO  
ZVEŘEJNĚNÍ

(210) **O-568093**  
(540)

**AROFOOD**

(592) Slovní  
28.12.2021/NABYTÍ P.M. - ZAMÍTNUTÍ PŘIHLÁŠKY PO  
ZVEŘEJNĚNÍ

(210) **O-568356**  
(540)

 **Innova**  
**Healthcare**

(593) Obrazová  
28.12.2021/NABYTÍ P.M. - ZAMÍTNUTÍ PŘIHLÁŠKY PO  
ZVEŘEJNĚNÍ

(210) **O-568473**

(540) **INNOVA HEALTHCARE a.s.**

(592) Slovní  
28.12.2021/NABYTÍ P.M. - ZAMÍTNUTÍ PŘIHLÁŠKY PO  
ZVEŘEJNĚNÍ

(210) **O-568964**  
(540)

**Sewak**

(592) Slovní  
24.12.2021/NABYTÍ P.M. - ZAMÍTNUTÍ PŘIHLÁŠKY PO  
ZVEŘEJNĚNÍ

### Zamítnuté námitky týkající se ochranných známek

V průběhu řízení o námitkách může být Úřadem zjištěno, že přihlašovaná ochranná známka, která byla zveřejněna ve Věstníku, nezasahuje do zákonem chráněných starších práv třetích osob, tzv. namítajících, uvedených v ustanovení § 7 zákona č. 441/2003 Sb., a proto Úřad námitky zamítne. Údaje o rozhodnutích o zamítnutí námitek na základě ustanovení § 26 zákona č. 441/2003 Sb. jsou obsaženy v této kapitole.

(210) **O-550863**  
(540)



(593) Obrazová  
23.12.2021/ NABYTÍ P.M. – ZAMÍTNUTÍ NÁMITEK

---

(210) **O-550865**  
(540)



(593) Obrazová  
23.12.2021/ NABYTÍ P.M. – ZAMÍTNUTÍ NÁMITEK

---



## Zápisy ochranných známek bez změny ve vztahu ke zveřejněným přihláškám

- (111) **389308**  
(220) 16.04.2019  
(320) 16.04.2019  
(442) 22.09.2021  
(151) 29.12.2021  
(730) **Nerudný fest.cz, z.s.**, Národní 341/23, Praha 1, Staré Město, 11000, CZ  
(740) Tomáš Mudra, Voctářova 2449/5, Praha 8, Libeň, 18000  
(210) O-555340  
(510) (25) oděvy, pokrývky hlavy; (41) kulturní aktivity, poskytování kulturních aktivit, organizace kulturních představení, organizování kulturních výstav, vedení kulturních aktivit, vedení kulturních akcí, sportovní a kulturní aktivity, workshopy ke kulturním účelům, pořádání [organizace] kulturních aktivit, pořádání festivalů pro kulturní účely, pořádání kongresů pro kulturní účely, zábavní, sportovní a kulturní aktivity, organizování slavností pro kulturní účely, organizování akcí pro kulturní účely, pořádání prezentací pro kulturní účely, organizace představení ke kulturním účelům, organizování kulturních a vzdělávacích výstav, organizování zábavních a kulturních akcí, organizování kulturních a uměleckých akcí, poskytování informací o kulturních aktivitách, příprava a pořádání kulturních aktivit, informace týkající se kulturních aktivit, pořádání seminářů zaměřených na kulturní aktivity, pořádání předváděcích akcí pro kulturní účely, poskytování turistických atrakcí pro kulturní účely, organizace kulturních, zábavních a sportovních akcí, pořádání konferencí v oblasti kulturních aktivit, pořádání výstav pro kulturní a výchovné účely, pořádání výstav ke kulturním nebo vzdělávacím účelům, vzdělávání a výuka, programy her (zábava, vzdělávání), služby v oblasti vzdělávání, zábavy a sportu.

(511) 25, 41

(540)

**festival svobody**

(592) Slovní

- (111) **389313**  
(220) 21.01.2021  
(320) 21.01.2021  
(442) 22.09.2021  
(151) 29.12.2021  
(730) **Kardošová Karolína**, 5. května 252, Kamenný Újezd, 37381, CZ  
(210) O-569209  
(510) (18) kožené doplňky, kožená galanterie, cestovní soupravy, cestovní potřeby, zavazadla, kabelky, kosmetické kabelky, tašky, náprsní tašky, kufry, ledvinky, peněženky, deštníky, klíčenky, přívěsky, aktovky (kožené zboží), pouzdra kožená nebo z kožené lepenky, pouzdra z imitace kůže, kožené pásy, vše spadající do této třídy; (24) textil a textilní zboží nezahrnuté v jiných třídách, textilní náhražky, látky, tkaniny, textilie, povlečení, ubrusy, ložní pokrývky, ručníky textilní, kapesníky látkové, lůžkoviny; (25) oděvy a oděvní doplňky spadající do této třídy, pokrývky hlavy, obuv, sportovní obuv, sportovní oblečení, sportovní termooblečení, čelenky, ponožky, návleky na ruce a nohy, pláštěnky, rukavice, pásky, pletené zboží (oděvy), opasky; (35) maloobchodní a velkoobchodní nákup a prodej, zásilkové obchodní služby, elektronický obchod (e-shop) prostřednictvím internetu nebo jiné počítačové sítě, zprostředkovatelská činnost, vše s výrobky uvedenými výše ve třídách 18, 24 a 25.

(511) 18, 24, 25, 35

(540)



(593) Obrazová

- (111) **389314**  
(220) 16.02.2021

- (320) 16.02.2021  
(442) 22.09.2021  
(151) 29.12.2021  
(730) **Kučera Robert**, Pod Kuřidlem 396, Strakonice, Dražejov, 38601, CZ  
(740) PatentCentrum Sedlák & Partners s.r.o., Okružní 2824, České Budějovice, České Budějovice 3, 37001  
(210) O-569830  
(510) (6) kovové fólie pro balení a obaly, kovové nádoby jako obaly; (16) papír a výrobky z papíru, a to papírové kartony na vejce, papírové obaly na potraviny a papírové tašky, plastové obaly, plastové sáčky na obaly, plastové sáčky na balení, tiskoviny periodické i neperiodické, ceníky, katalogy, tiskopisy, reklamní, propagační a informační materiály na papírovém nosiči, biologicky rozložitelné obaly na bázi papíroviny, vzduchotěsné papírové obaly; (22) textilní obaly na potraviny (tašky, sáčky, pytle), slaměné obaly na lahve; (29) nakládaná zelenina konzervovaná, upravené ovoce, upravená zelenina, sušené, vařené, kvašené, konzervované, fermentované, krájené ovoce a zelenina; (30) nakládaná zelenina jako ochucovadlo, výrobky z pečiva plněné ovocem, snídanové cereálie se směsí ovoce, cukrovinky obsahující ovoce, potravinářské směsi z obilnin a sušeného ovoce; (31) surové a nezpracované zemědělské, akvaduktní, zahradnické a lesní produkty, zrna a semena v surovém stavu a nezpracovaná, čerstvé ovoce a zelenina, čerstvé bylinky, cibule a hlízy; (35) velkoobchod, maloobchod, internetový obchod a zprostředkovatelské služby v oblasti obchodu s výše uvedenými výrobky ve tř. 6, 16, 22, 29, 30 a 31, dodavatelské služby pro třetí osoby, reklamní, propagační a inzertní služby včetně inzerce a reklamy poskytované v počítačových, telekomunikačních a obdobných sítích, informační servis a poradenské služby v obchodě, průzkum trhu a marketing, obchodní zastoupení tuzemských a zahraničních firem, organizování výstav a předvádění výrobků a zboží pro komerční a reklamní účely a podporu prodeje.

(511) 6, 16, 22, 29, 30, 31, 35

(540)



(593) Obrazová

- (111) **389315**  
(220) 19.02.2021  
(320) 19.02.2021  
(442) 22.09.2021  
(151) 29.12.2021  
(730) **Orkla Foods Česko a Slovensko a.s.**, Mělnická 133, Byšice, 27732, CZ  
(740) Mgr. Jana Šuranová Traplová, advokátka, Přístavní 531/24, Praha 7, Holešovice, 17000  
(210) O-569925  
(510) (5) potravní doplňky a dietetické přípravky, dietetické potraviny přizpůsobené pro malé děti, potraviny pro batolata, nápoje pro kojence, dietní potraviny přizpůsobené pro nemocné, kojenecká výživa, vitamínové přípravky, dietní doplňky pro lidskou potřebu, dietní doplňky k léčebnému použití, dietetické potraviny upravené k léčebným účelům; (29) maso, ryby, drůbež, zvěřina, masové výtahy, konzervované, zmrazené, sušené, vařené, zavařené ovoce a zelenina, dehydrovaná želatina v prášku nebo v plátcích, džemy, kompoty, vejce, mléko a mléčné výrobky, potravinářské oleje a tuky, zpracované luštěniny, bujóny a vývary, gelové bujóny, polévky, instantní polévky, směsi v prášku a v pastě na přípravu hotových jídel a šťáv k masu obsahující převážně maso, ryby, mořské plody, vejce, zeleninu, drůbež, zvěřinu a byliny, přísady do polévek jako granulované směsi a zavářky na masovém základě, masné polotovary, masové kuličky, jídla z ryb, sezamový olej, bramborové knedlíky v prášku, instantní bramborová kaše, základy pro omáčky a hotové omáčky z masa, zpracované masové

výrobky, masové paštiky, játrová paštika, masové konzervy, masové pomazánky, šunka, masné výrobky, zpracované maso, mléčné pomazánky, rybí pomazánky, konzervy rybí, zeleninové pomazánky, sýrové pomazánky, hotová jídla obsahující převážně maso, hotová zeleninová jídla, hotové zeleninové výrobky, pochutiny na bázi luštěnin, rajčatový protlak, nakládané okurky, ovocná dřev, hotové saláty, polévky, ovocná pyré, zeleninové pyré, konzervované luštěniny, masové a zeleninové šťávy na vaření, ovocné a zeleninové svačinky, zpracované olivové pyré, loupaná rajčata, konzervovaná hotová jídla obsahující převážně maso, ryby, mořské plody, vejce, zeleninu, drůbež a zvěřinu, hotová jídla mražená a chlazená obsahující převážně maso, ryby, mořské plody, vejce, zeleninu, drůbež a zvěřinu, hotové omáčky na bázi živočišných surovin (především masa, ryb, drůbeže, zvěřiny, mořských plodů a vajec), hotové omáčky na bázi rostlinných surovin (především zeleniny, ovoce a bylin), omáčky (dipy), základy pro omáčky na bázi rostlinných surovin (především zelenin, ovoce a bylin), přísady do polévek, granulované směsi a zavářky na bázi rostlinných surovin (především zeleniny, ovoce a bylin); (30) káva, čaj, kakao, kávové náhražky, rýže, tapioka a ságo, mouka, přípravky z obilnin, chléb, pečivo, cukrovinky, zmrzlina, cukr, med, melasa, droždí, prášek do pečiva, sůl, hořčice, ocet, konzumní led, koření, koření směsi, směsi koření a bylin, upravená sezamová semena (ochucovadlo), houskové knedlíky v prášku, moučníky v prášku, pudinky v prášku, směsi na čokoládové, kakaové a kávové polevy, instantní krupicová kaše, instantní ovesná kaše, instantní obilná kaše, mléčná rýže, tekuté koření přípravky, chilli omáčky, sójové omáčky, marinády, zálivky na ochucení, tekutá ochucovadla, tatarské omáčky, majonézy, kuskus, těstoviny, tortellini, škrob (potraviny), studené omáčky (ochucovadla), chuťové přísady, sladké omáčky toppingy, cukrářské výrobky, krutony, aromatické přípravky do potravin, příchutě do potravin, zahušťovací přípravky na kuchyňské použití, vanilkový cukr, skořicový cukr, rumový cukr, citronový cukr, kečup, sypké ochucovadlo na bázi soli a zeleniny, bezlepkové polévky, bezlepkové bujóny, bezlepkové tekuté koření, omáčky na opékané maso, oplatky, sušenky, plněné bagety, sendviče, sirupy pro potraviny, wrap (zavinutý sendvič), hotová slaná jídla vyrobená z bramborové mouky, hotová jídla obsahující převážně těstoviny, hotová jídla obsahující převážně rýži, hotové potraviny v podobě omáček, omáčka na špagety, výrobky na bázi sušené bramborové kaše, pšeničné mouky, nativních a modifikovaných škrobů jako bramborové těsto v prášku, bramborová kaše v prášku, bramborové krokety v prášku, bramborové noky v prášku, směs pro přípravu knedlíků, hotová jídla mražená a chlazená na bázi mouky, rýže a těstovin; (32) ovocné šťávy (nápoje), nápoje obsahující převážně ovocné šťávy, sirupy do nápojů, energetické nápoje, pivo; (35) podpora prodeje (pro třetí osoby), reklama, prezentace výrobků v komunikačních médiích a sociálních sítích pro maloobchod, předvádění zboží, inzertní služby, pronájem reklamních ploch, pronájem reklamního času v komunikačních médiích a na sociálních sítích, rozšiřování reklamních materiálů zákazníkům (vzorky), poskytování obchodních nebo reklamních informací, poskytování obchodních informací prostřednictvím multimediálních prostředků a sociálních sítí, obchodní zprostředkovatelské služby s výrobky výše uvedenými ve třídách 29 a 30, maloobchodní a velkoobchodní služby se zbožím výše uvedeným ve třídách 29 a 30 tohoto seznamu prostřednictvím internetu a sociálních sítí, maloobchodní a velkoobchodní služby se zbožím výše uvedeným ve třídách 29 a 30 tohoto seznamu; (43) restaurace, restaurace samoobslužné, restaurace podávající pokrmy přes ulici, příprava lahůdek, služby poskytované v restauracích a jiných zařízeních podávající pokrmy a nápoje připravené ke konzumaci.

(511) 5, 29, 30, 32, 35, 43  
(540)



(593) Obrazová

(111) **389316**  
(220) 19.02.2021  
(320) 19.02.2021  
(442) 22.09.2021  
(151) 29.12.2021  
(730) **Orkla Foods Česko a Slovensko a.s.**, Mělnická 133, Byšice, 27732, CZ  
(740) Mgr. Jana Šuranová Traplová, advokátka, Přístavní 531/24, Praha 7, Holešovice, 17000  
(210) O-569926  
(510) (5) potravní doplňky a dietetické přípravky, dietetické potraviny přizpůsobené pro malé děti, potraviny pro batolata, nápoje pro kojence, dietní potraviny přizpůsobené pro nemocné, kojenecká výživa, vitaminové přípravky, dietní doplňky pro lidskou potřebu, dietní doplňky k léčebnému použití, dietetické potraviny upravené k léčebným účelům; (29) maso, ryby, drůbež, zvěřina, masové výtazky, konzervované, zmrazené, sušené, vařené, zavařené ovoce a zelenina, dehydrovaná želatina v prášku nebo v plátcích, džemy, kompoty, vejce, mléko a mléčné výrobky, potravinářské oleje a tuky, zpracované luštěniny, bujóny a vývary, gelové bujóny, polévky, instantní polévky, směsi v prášku a v pastě na přípravu hotových jídel a šťáv k masu obsahující převážně maso, ryby, mořské plody, vejce, zeleninu, drůbež zvěřinu a byliny, přísady do polévek jako granulované směsi a zavářky na masovém základě, masné polotovary, masové kuličky, jídla z ryb, sezamový olej, bramborové knedlíky v prášku, instantní bramborová kaše, základy pro omáčky a hotové omáčky z masa zpracované masové výrobky, masové paštiky, játrová paštika, masové konzervy, masové pomazánky, šunka, masné výrobky, zpracované maso, mléčné pomazánky, rybí pomazánky, konzervy rybí, zeleninové pomazánky, sýrové pomazánky, hotová jídla obsahující převážně maso, hotová zeleninová jídla, hotové zeleninové výrobky, pochutiny na bázi luštěnin, rajčatový protlak, nakládané okurky, ovocná dřev, hotové saláty, polévky, ovocná pyré, zeleninové pyré, konzervované luštěniny, masové a zeleninové šťávy na vaření, ovocné a zeleninové svačinky, zpracované olivové pyré, loupaná rajčata, konzervovaná hotová jídla obsahující převážně maso, ryby, mořské plody, vejce, zeleninu, drůbež a zvěřinu, hotová jídla mražená a chlazená obsahující převážně maso, ryby, mořské plody, vejce, zeleninu, drůbež a zvěřinu, hotové omáčky na bázi živočišných surovin (především masa, ryb, drůbeže, zvěřiny, mořských plodů a vajec), hotové omáčky na bázi rostlinných surovin (především zeleniny, ovoce a bylin), omáčky (dipy), základy pro omáčky na bázi rostlinných surovin (především zeleniny, ovoce a bylin), přísady do polévek, granulované směsi a zavářky na bázi rostlinných surovin (především zeleniny, ovoce a bylin); (30) káva, čaj, kakao, kávové náhražky, rýže, tapioka a ságo, mouka, přípravky z obilnin, chléb, pečivo, cukrovinky, zmrzlina, cukr, med, melasa, droždí, prášek do pečiva, sůl, hořčice, ocet, konzumní led, koření, koření směsi, směsi koření a bylin, upravená sezamová semena (ochucovadlo), houskové knedlíky v prášku, moučníky v prášku, pudinky v prášku, směsi na čokoládové, kakaové a kávové polevy, instantní krupicová kaše, instantní ovesná kaše, instantní obilná kaše, mléčná rýže, tekuté koření přípravky, chilli omáčky, sójové omáčky, marinády, zálivky na ochucení, tekutá ochucovadla, tatarské omáčky, majonézy, kuskus, těstoviny, tortellini, škrob (potraviny), studené omáčky (ochucovadla), chuťové přísady, sladké omáčky toppingy, cukrářské výrobky, krutony, aromatické přípravky do potravin, příchutě do potravin, zahušťovací přípravky na kuchyňské použití, vanilkový cukr, skořicový cukr, rumový cukr, citronový cukr, kečup, sypké ochucovadlo na bázi soli a zeleniny, bezlepkové polévky, bezlepkové bujóny, bezlepkové tekuté koření, omáčky na opékané maso, oplatky, sušenky, plněné bagety, sendviče, sirupy pro potraviny, wrap (zavinutý sendvič), hotová slaná jídla vyrobená z bramborové mouky, hotová jídla obsahující převážně těstoviny, hotová jídla obsahující převážně rýži, hotové potraviny v podobě omáček, omáčka na špagety, výrobky na bázi sušené bramborové kaše, pšeničné mouky, nativních a modifikovaných škrobů jako bramborové těsto v prášku, bramborová kaše v prášku, bramborové krokety v prášku, bramborové noky v prášku, směs pro přípravu knedlíků, hotová jídla mražená a chlazená na bázi mouky, rýže a těstovin; (32) ovocné šťávy (nápoje), nápoje obsahující převážně ovocné šťávy, sirupy do nápojů, energetické nápoje, pivo; (35) podpora prodeje (pro třetí osoby), reklama, prezentace výrobků v komunikačních médiích a sociálních sítích pro maloobchod, předvádění zboží, inzertní služby, pronájem reklamních ploch, pronájem reklamního času v komunikačních médiích a na sociálních sítích, rozšiřování reklamních materiálů zákazníkům (vzorky), poskytování obchodních nebo reklamních informací, poskytování obchodních informací prostřednictvím multimediálních prostředků a sociálních sítí, obchodní zprostředkovatelské služby s výrobky výše uvedenými ve třídách 29 a 30, maloobchodní a velkoobchodní služby se zbožím výše uvedeným ve třídách 29 a 30 tohoto seznamu prostřednictvím internetu a sociálních sítí, maloobchodní a velkoobchodní služby se zbožím výše uvedeným ve třídách 29 a 30 tohoto seznamu

29 a 30 tohoto seznamu; (43) restaurace, restaurace samoobslužné, restaurace podávající pokrmy přes ulici, příprava lahůdek, služby poskytované v restauracích a jiných zařízeních podávající pokrmy a nápoje připravené ke konzumaci.

- (511) 5, 29, 30, 32, 35, 43  
(540)



- (593) Obrazová

- (111) **389317**  
(220) 19.02.2021  
(320) 19.02.2021  
(442) 22.09.2021  
(151) 29.12.2021  
(730) **Orkla Foods Česko a Slovensko a.s.**, Mělnická 133, Byšice, 27732, CZ  
(740) Mgr. Jana Šuranová Traplová, advokátka, Přístavní 531/24, Praha 7, Holešovice, 17000  
(210) O-569927

- (510) (5) potravní doplňky a dietetické přípravky, dietetické potraviny přizpůsobené pro malé děti, potraviny pro batolata, nápoje pro kojence, dietní potraviny přizpůsobené pro nemocné, kojenecká výživa, vitamínové přípravky, dietní doplňky pro lidskou potřebu, dietní doplňky k léčebnému použití, dietetické potraviny upravené k léčebným účelům; (29) maso, ryby, drůbež, zvěřina, masové výtažky, konzervované, zmrazené, sušené, vařené, zavařené ovoce a zelenina, dehydrovaná želatina v prášku nebo v plátcích, džemy, kompoty, vejce, mléko a mléčné výrobky, potravinářské oleje a tuky, zpracované luštěniny, bujóny a vývary, gelové bujóny, polévky, instantní polévky, směsi v prášku a v pastě na přípravu hotových jídel a šťáv k masu obsahující převážně maso, ryby, mořské plody, vejce, zeleninu, drůbež, zvěřinu a byliny, přísady do polévek jako granulované směsi a zavařky na masovém základě, masné polotovary, masové kuličky, jídla z ryb, sezamový olej, bramborové knedlíky v prášku, instantní bramborová kaše, základy pro omáčky a hotové omáčky z masa zpracované masové výrobky, masové paštiky, játrová paštika, masové konzervy, masové pomazánky, šunka, masné výrobky, zpracované maso, mléčné pomazánky, rybí pomazánky, konzervy rybí, zeleninové pomazánky, sýrové pomazánky, hotová jídla obsahující převážně maso, hotová zeleninová jídla, hotové zeleninové výrobky, pochutiny na bázi luštěnin, rajčatový protlak, nakládané okurky, ovocná dřev, hotové saláty, polévky, ovocná pyré, zeleninové pyré, konzervované luštěniny, masové a zeleninové šťávy na vaření, ovocné a zeleninové svačinky, zpracované olivové pyré, loupaná rajčata, konzervovaná hotová jídla obsahující převážně maso, ryby, mořské plody, vejce, zeleninu, drůbež a zvěřinu, hotová jídla mražená a chlazená obsahující převážně maso, ryby, mořské plody, vejce, zeleninu, drůbež a zvěřinu, hotové omáčky na bázi živočišných surovin (především masa, ryb, drůbeže, zvěřiny, mořských plodů a vajec), hotové omáčky na bázi rostlinných surovin (především zeleniny, ovoce a bylin), omáčky (dipy), základy pro omáčky bázi rostlinných surovin (především zeleniny, ovoce a bylin), přísady do polévek, granulované směsi a zavařky na bázi rostlinných surovin (především zeleniny, ovoce a bylin); (30) káva, čaj, kakao, kávové náhražky, rýže, tapioka a ságo, mouka, přípravky z obilnin, chléb, pečivo, cukrovinky, zmrzliny, cukr, med, melasa, droždí, prášek do pečiva, sůl, hořčice, ocet, konzumní led, koření, koření směsi, směsi koření a bylin, upravená sezamová semena (ochucovadlo), houskové knedlíky v prášku, moučníky v prášku, pudinky v prášku, směsi na čokoládové, kakaové a kávové plevy, instantní krupicová kaše, instantní ovesná kaše, instantní obilná kaše, mléčná rýže, tekuté koření přípravky, chilli omáčky, sójové omáčky, marinády, zálivky na ochucení, tekutá ochucovadla, tatarské omáčky, majonézy, kuskus, těstoviny, tortellini, škrob (potraviny), studené omáčky (ochucovadla), chuťové přísady, sladké omáčky toppingy, cukrářské výrobky, krutony, aromatické přípravky do potravin, příchutě do

potravin, zahušťovací přípravky na kuchyňské použití, vanilkový cukr, skořicový cukr, rumový cukr, citronový cukr, kečup, sypké ochucovadlo na bázi soli a zeleniny, bezlepkové polévky, bezlepkové bujóny, bezlepkové tekuté koření, omáčky na opékané maso, oplatky, sušenky, plněné bagety, sendviče, sirupy pro potraviny, wrap (zavinutý sendvič), hotová slaná jídla vyrobená z bramborové mouky, hotová jídla obsahující převážně těstoviny, hotová jídla obsahující převážně rýži, hotové potraviny v podobě omáček, omáčka na špagety, výrobky na bázi sušené bramborové kaše, pšeničné mouky, nativních a modifikovaných škrobů jako bramborové těsto v prášku, bramborová kaše v prášku, bramborové krokety v prášku, bramborové noky v prášku, směs pro přípravu knedlíků, hotová jídla mražená a chlazená na bázi mouky, rýže a těstovin; (32) ovocné šťávy (nápoje), nápoje obsahující převážně ovocné šťávy, sirupy do nápojů, energetické nápoje, pivo; (35) podpora prodeje (pro třetí osoby), reklama, prezentace výrobků v komunikačních médiích a sociálních sítích pro maloobchod, předvádění zboží, inzertní služby, pronájem reklamních ploch, pronájem reklamního času v komunikačních médiích a na sociálních sítích, rozšiřování reklamních materiálů zákazníkům (vzorky), poskytování obchodních nebo reklamních informací, poskytování obchodních informací prostřednictvím multimediálních prostředků a sociálních sítí, obchodní zprostředkovatelské služby s výrobky výše uvedenými třídách 29 a 30, maloobchodní a velkoobchodní služby se zbožím výše uvedeným ve třídách 29 a 30 tohoto seznamu prostřednictvím internetu a sociálních sítí, maloobchodní a velkoobchodní služby se zbožím výše uvedeným ve třídách 29 a 30 tohoto seznamu; (43) restaurace, restaurace samoobslužné, restaurace podávající pokrmy přes ulici, příprava lahůdek, služby poskytované v restauracích a jiných zařízeních podávající pokrmy a nápoje připravené ke konzumaci.

- (511) 5, 29, 30, 32, 35, 43  
(540)



- (593) Obrazová

- (111) **389318**  
(220) 19.02.2021  
(320) 19.02.2021  
(442) 22.09.2021  
(151) 29.12.2021  
(730) **Orkla Foods Česko a Slovensko a.s.**, Mělnická 133, Byšice, 27732, CZ  
(740) Mgr. Jana Šuranová Traplová, advokátka, Přístavní 531/24, Praha 7, Holešovice, 17000  
(210) O-569928  
(510) (5) potravní doplňky a dietetické přípravky, dietetické potraviny přizpůsobené pro malé děti, potraviny pro batolata, nápoje pro kojence, dietní potraviny přizpůsobené pro nemocné, kojenecká výživa, vitamínové přípravky, dietní doplňky pro lidskou potřebu, dietní doplňky k léčebnému použití, dietetické potraviny upravené k léčebným účelům; (29) maso, ryby, drůbež, zvěřina, masové výtažky, konzervované, zmrazené, sušené, vařené, zavařené ovoce a zelenina, dehydrovaná želatina v prášku nebo v plátcích, džemy, kompoty, vejce, mléko a mléčné výrobky, potravinářské oleje a tuky, zpracované luštěniny, bujóny a vývary, gelové bujóny, polévky, instantní polévky, směsi v prášku a v pastě na přípravu hotových jídel a šťáv k masu obsahující převážně maso, ryby, mořské plody, vejce, zeleninu, drůbež, zvěřinu a byliny, přísady do polévek jako granulované směsi a zavařky na masovém základě, masné polotovary, masové kuličky, jídla z ryb, sezamový olej, bramborové knedlíky v prášku, instantní bramborová kaše, základy pro omáčky a hotové omáčky z masa zpracované masové výrobky, masové paštiky, játrová paštika, masové konzervy, masové pomazánky, šunka, masné výrobky, zpracované maso, mléčné pomazánky, rybí pomazánky, konzervy rybí, zeleninové pomazánky, sýrové pomazánky, hotová jídla obsahující převážně maso, hotová zeleninová jídla, hotové zeleninové výrobky, pochutiny na bázi luštěnin, rajčatový protlak,

nakládané okurky, ovocná dřev, hotové saláty, polévky, ovocná pyré, zeleninové pyré, konzervované luštěniny, masové a zeleninové šťávy na vaření, ovocné a zeleninové svačinky, zpracované olivové pyré, loupána rajčata, konzervovaná hotová jídla obsahující převážně maso, ryby, mořské plody, vejce, zeleninu, drůbež a zvěřinu, hotová jídla mražená a chlazená obsahující převážně maso, ryby, mořské plody, vejce, zeleninu, drůbež a zvěřinu, hotové omáčky na bázi živočišných surovin (především masa, ryb, drůbeže, zvěřiny, mořských plodů a vajec), hotové omáčky na bázi rostlinných surovin (především zeleniny, ovoce a bylin), omáčky (dipy), základy pro omáčky na bázi rostlinných surovin (především zelenin, ovoce a bylin), přísady do polévek, granulované směsi a zavářky na bázi rostlinných surovin (především zeleniny, ovoce a bylin); (30) káva, čaj, kakao, kávové náhražky, rýže, tapioka a ságo, mouka, přípravky z obilnin, chléb, pečivo, cukrovinky, zmrzliny, cukr, med, melasa, droždí, prášek do pečiva, sůl, hořčice, ocet, konzumní led, koření, koření směsi, směsi koření a bylin, upravená sezamová semena (ochucovadlo), houskové knedlíky v prášku, moučnický prášek, pudinky v prášku, směsi na čokoládové, kakaové a kávové polevy, instantní krupicová kaše, instantní ovesná kaše, instantní obilná kaše, mléčná rýže, tekuté koření přípravky, chilli omáčky, sójové omáčky, marinády, zálivky na ochucení, tekutá ochucovadla, tatarské omáčky, majonézy, kuskus, těstoviny, tortellini, škrob (potraviny), studené omáčky (dochucovadla), chuťové přísady, sladké omáčky toppingy, cukrářské výrobky, krutony, aromatické přípravky do potravin, příchutě do potravin, zahušťovací přípravky na kuchyňské použití, vanilkový cukr, skořicový cukr, rumový cukr, citronový cukr, kečup, sypké ochucovadlo na bázi soli a zeleniny, bezpečkové polévky, bezpečkové bujóny, bezpečkové tekuté koření, omáčky na opékané maso, oplatky, sušenky, plněné bagety, sendviče, sirupy pro potraviny, wrap (zavinutý sendvič), hotová slaná jídla vyrobená z bramborové mouky, hotová jídla obsahující převážně těstoviny, hotová jídla obsahující převážně rýži, hotové potraviny v podobě omáček, omáčka na špagety, výrobky na bázi sušené bramborové kaše, pšeničné mouky, nativních a modifikovaných škrobů jako bramborové těsto v prášku, bramborová kaše v prášku, bramborové krokety v prášku, bramborové noky v prášku, směs pro přípravu knedlíků, hotová jídla mražená a chlazená na bázi mouky, rýže a těstovin; (32) ovocné šťávy (nápoje), nápoje obsahující převážně ovocné šťávy, sirupy do nápojů, energetické nápoje, pivo; (35) podpora prodeje (pro třetí osoby), reklama, prezentace výrobků v komunikačních médiích a sociálních sítích pro maloobchod, předvádění zboží, inzertní služby, pronájem reklamních ploch, pronájem reklamního času v komunikačních médiích a na sociálních sítích, rozšiřování reklamních materiálů zákazníkům (vzorky), poskytování obchodních nebo reklamních informací, poskytování obchodních informací prostřednictvím multimediálních prostředků a sociálních sítí, obchodní zprostředkovatelské služby s výrobky výše uvedenými ve třídách 29 a 30, maloobchodní a velkoobchodní služby se zbožím výše uvedeným ve třídách 29 a 30 tohoto seznamu prostřednictvím internetu a sociálních sítí, maloobchodní a velkoobchodní služby se zbožím výše uvedeným ve třídách 29 a 30 tohoto seznamu; (43) restaurace, restaurace samoobslužné, restaurace podávající pokrmy přes ulici, příprava lahůdek, služby poskytované v restauracích a jiných zařízeních podávající pokrmy a nápoje připravené ke konzumaci.

(511) 5, 29, 30, 32, 35, 43  
(540)



(593) Obrazová

(111) **389319**  
(220) 13.09.2019  
(320) 13.09.2019  
(442) 22.09.2021  
(151) 29.12.2021

(730) **Boyteks Tekstil Sanayi ve Ticaret Anonim Sirketi**, Organize Sanayi Bölgesi 8. Cadde No: 60, 38070 Kayseri, TR  
(740) Vsetečka Zelený Švorčík a partneři, advokátní a patentová kancelář, JUDr. Michal Havlík, advokát, Hálkova 1406/2, Praha 2, Nové Město, 12000  
(210) O-571246  
(510) (20) matrace, polštáře (na spaní), polštáře (dekorační); (24) textilie, textilní materiály, povlaky na polštáře, potahy na matrace, příkrývky a pokrývky na postel, matracovina, povlaky na polštáře, prostěradla, povlečení, chrániče matrací.  
(511) 20, 24  
(540)

**COOLER**  
FRESH FABRIC TECHNOLOGY

(593) Obrazová

(111) **389320**  
(220) 20.04.2021  
(320) 20.04.2021  
(442) 09.06.2021  
(151) 29.12.2021  
(730) **UAS PHARMACEUTICALS PTY LTD**, 15 Cansdale Place, Castle Hill NSW 2154, AU  
(740) Mgr. Jitka Vejražková, patentový zástupce, Pod Harfou 938/58, Praha 9, Vysočany, 19000  
(210) O-571449  
(510) (3) přípravky na ochranu před sluncem, oleje na ochranu před sluncem, rtěnky, krémy na ochranu před sluncem, gely na ochranu před sluncem, přípravky na opalování, krémy na opalování, gely na opalování.  
(511) 3  
(540) **SUNSTOP**  
(592) Slovní

(111) **389321**  
(220) 04.05.2021  
(320) 04.05.2021  
(442) 22.09.2021  
(151) 29.12.2021  
(730) **BZENEC SEKT a.s.**, Potoční 1630, Bzenec, 69685, CZ  
(740) Ing. Zdeněk Kučera, Dlouhá 207, Slušovice, 76315  
(210) O-571803  
(591) Barevná  
(510) (16) časopisy, tiskoviny, periodika, knihy, knihařské výrobky, fotografie, pohlednice, plakáty, papířnické zboží, etikety z papíru, obaly z papíru a z plastů, papírové a plastové obaly a přebaly na víno a lihoviny spadající do této třídy, štítky na láhve (viněty) s výjimkou textilních; (21) skleněné obaly, poháry a pohárky na vína, lihoviny a míchané alkoholické nápoje s výjimkou piva; (33) vína původem z Itálie, míchané alkoholické nápoje s obsahem vína původem z Itálie.  
(511) 16, 21, 33

(540)



(593) Obrazová

(111) **389322**

(220) 10.05.2021

(320) 10.05.2021

(442) 22.09.2021

(151) 29.12.2021

(730) **SWEN EU, s.r.o.**, Branická 213/53, Praha 4, Braník, 147 00, CZ

(210) O-571942

(510) (3) kosmetické přípravky, parfumerie, přípravky pro osobní hygienu, kosmetické přípravky pro péči o zvířata, toaletní přípravky, vonné oleje a aromatické výtažky, čisticí prostředky a vonné přípravky, přípravky pro osobní hygienu, přípravky pro péči o vlasy, líčidla, mýdla a gely, přípravky do koupele, deodoranty a antiperspiranty, přípravky pro péči o pleť, oči a nehty, přípravky na odstraňování ochlupení a holicí přípravky, vonné přípravky pro domácnost, čisticí prostředky pro vozidla, kosmetika, neléčivá kosmetika, přírodní kosmetika, organická kosmetika, kosmetika obsahující panthenol, zvláčňující přípravky [kosmetika], kosmetika obsahující keratin, kosmetika v podobě olejů, kosmetika, kosmetika obsahující kyselinu hyaluronovou, kosmetika na prodej v sadách, přípravky pro ústní hygienu, zkrášlující kosmetika, pleťová kosmetika, funkční kosmetika, tekuté krémy (kosmetika), barevná kosmetika na pleť, kosmetika v podobě prášku, kosmetika v podobě krémů, zjemňující čisticí přípravek [kosmetika], podkladová kosmetika, dekorativní kosmetika, korektory [kosmetika], barevná kosmetika, samoopalovací přípravky (kosmetika), kosmetika na opalování, kosmetika na obočí, kosmetika na řasy, opalovací mléka [kosmetika], samoopalovací mléka (kosmetika), samoopalovací krémy (kosmetika), oční linky (kosmetika), kosmetika na rty, kosmetika v podobě gelů, barvy na tělo (kosmetika), tonika (kosmetika), hydratační přípravky (kosmetika), zpevňovače nehtů (kosmetika), nehtové typy (kosmetika), obličejové masky (kosmetika), opalovací gely [kosmetika], obličejové peelings [kosmetika], pleťové masky (kosmetika), opalovací oleje [kosmetika], odlakovače na nehty (kosmetika), hydratační tělové vody (kosmetika), vlasová kosmetika, balzám na vlasy, olej na vlasy, masky na vlasy, odbarvovač na vlasy, gely na vlasy, vosky na vlasy, barvy na vlasy, krémy na vlasy, kondicionéry na vlasy, tužidla na vlasy, barviva na vlasy, lesk na vlasy, pomády na vlasy, přípravky péče o vlasy, zesvětlovače pleti, osvěžovače pleti, pleťové krémy, pleťové tonikum, pleťové mýdlo, pleťové oleje, pleťové hydratační přípravky, čisticí pleťové mléka, kosmetické pleťové oleje, lisované pleťové pudry, pleťové balzámy (neléčivé), pleťová čisticí mléka, neléčivá

pleťová tonika, pleťové čisticí přípravky, pleťové kosmetické masky, pleťové vody neléčivé, dětská pleťová mléka, pleťové hydratační masky, kosmetické pleťové vody, neléčivé pleťové krémy, neléčivá pleťová séra, pleťové čisticí pěny, denní pleťová mléka, jílové pleťové masky, zjemňovací přípravky na pleť, krém pro světlou pleť, krémy na pleť/pokožku, podkladové krémy na pleť, krémy na světlou pleť, krémy na čištění pleti, krémy na zesvětlení pleti, sérum na uklidnění pleti, přípravky na zjemnění pleti, přípravky proti stárnutí pleti, peelings pro čištění pleti, pleťové čisticí přípravky (neléčivé), pleťová líčidla (make-up), pleťová mléka a vody, hydratační pleťová mléka (kosmetická), pleťové čisticí přípravky [kosmetické], hydratační pleťové krémy (kosmetické), neléčivé kosmetické pleťové oleje, obličejové pleťové vody (kosmetické), neléčivé stimulační pleťové vody, pleťové vody po holení, pleťové a tělové masky, pleťové a tělové krémy, zmka na pleťový peeling, papírky s pleťovým pudrem, ubrousky napuštěné pleťovou vodou, přípravky pro péči o pleť po vystavení pleti slunci, kosmetika pro péči o pleť, zjemňovací přípravky na pleť (neléčivé), kosmetika pro ošetření suché pleti, kosmetické přípravky na bělení pleti, kosmetické krémy pro suchou pleť, pěna na péči o pleť, peelings pro péči o pleť, esence pro péči o pleť, mléka na péči o pleť, přípravky pro péči o pleť, krémy na čištění pleti (neléčivé), líčidla na zakrývání nerovností pleti, kosmetické přípravky na regeneraci pleti, sérum na uvolnění pleti [kosmetika], kosmetika v podobě pleťové vody, pleťová mléka na oční vrásky, pleťové vody ke kosmetickým účelům, neléčivé pleťové vody na chodidla, pleťová tonika pro kosmetické použití, ubrousky napuštěné čisticím pleťovým přípravkem, zesvětlovače vlasů, vlasové masky, vlasové vody, vlasová tonika, vlasové kondicionéry, vlasový balzám, vlasové lotiony, vlasová séra, lepidla pro připevnění umělých vlasů, vlasové a tělové šampony, laky na vlasy, šampony na vlasy, neutralizátory na vlasy, křídly na vlasy, stylingový vlasový gel, neléčivé vlasové šampony, vlasová tonika (neléčivá), kosmetické vlasové vody, neutralizační přípravky na vlasy, ošetřující balzám na vlasy, zjemňující přípravky na vlasy, mléka na ochranu vlasů, gely na ochranu vlasů, přípravky na úpravu vlasů, přípravky na tónování vlasů, voskové kúry na vlasy, odstraňovače barev na vlasy, barvicí přípravky na vlasy, olej na zpevnění vlasů, hydratační přípravky na vlasy, prášek na mytí vlasů, pěnové tužidlo na vlasy, stylingové spreje na vlasy, přípravky na narovnávání vlasů, přípravky na kadeření vlasů, přípravky na ondulaci vlasů, hydratační kondicionéry na vlasy, krémy na ochranu vlasů, ochranné pěny na vlasy, modelovací pasta na vlasy, zesvětlovací melíry na vlasy, tuhé kondicionéry na vlasy, přípravky na ošetřování vlasů, tekuté přípravky na vlasy, kosmetické přípravky na vlasy, dětské kondicionéry na vlasy, přípravky na vlasový styling, tělový krém, tělové masky, tělové šampony, tělová mléka, tělový peeling, tělové emulze, tělový zásep, tělový olej, tělové vody, tělové spreje, tělový pudr, tělové máslo, tělové peelings, tělové třpytky, tělové gely, tělový sprej, tělové vůně, parfémové tělové spreje, kosmetická tělová tonika, neléčivý tělový pudr, neléčivé tělové krémy, tělové spreje (neléčivé), tělové hydratační přípravky, tělové krémové mléko, tělové čisticí pěny, neléčivé tělové koupele, parfémované tělové vody, kosmetické tělové peelings, parfémované tělové krémy, třpytivá tělová mléka, tělové masážní oleje, kosmetické tělové bahno, tělové zpevňující krémy, dekorativní nálepky na tělo, krém na tělové masky, tělové deodoranty [vonavkářské výrobky], tělový olej ve spreji, deodoranty pro péči o tělo, líčidla na obličej a tělo, mýdla pro péči o tělo, čisticí tělová a kosmetická mléka, tělová mléka na zmírnění celulitidy, tělový pudr pro toaletní použití, parfémovaná tělová mléka (toaletní přípravky), vonné tělové vody a krémy, tělové masky [pro kosmetické použití], líčidla pro obličej a na tělo, kosmetické přípravky pro péči o tělo, neléčivé přípravky na péči o tělo, kosmetické krémy na obličej a tělo, kosmetické gely na tělo a obličej, krémy na zpevnění pokožky, přípravky na bělení pokožky, kosmetické oleje na pokožku, krémy pro bělení pokožky, přípravky k vyhlazování pokožky, krém pro bělení pokožky, emulze na zjemnění pokožky, neléčivé přípravky na péči o pokožku, kosmetické přípravky pro péči o pokožku, kosmetické přípravky zlepšující stav pleti/pokožky, neléčivý krém na ošetřování pokožky hlavy, neléčivé přípravky na ošetřování pokožky hlavy, oleje pro hydrataci pokožky po opalování, kondicionéry v podobě sprejů na pokožku hlavy, rýžové otruby na leštění pokožky (arai-nuka), kosmetické přípravky na vlasy a pokožku hlavy, kosmetické krémy na zpevnění pokožky kolem očí; (4) svíčky a knoty na svícení, paliva a osvětlovací látky; (5) zubní přípravky a výrobky a léčebné zubní pasty, hygienické přípravky a výrobky, obvazy, obvazový materiál a aplikátory léčebných přípravků, léčivé tělové krémy, léčivé tělové pudry, léčivé tělové gely, hydratační tělová mléka (farmaceutické přípravky), tělový pudr s léčivými účinky, tělové gely pro farmaceutické účely, antiseptické přípravky pro péči o tělo, léčivé masti na pokožku, farmaceutické látky na pokožku, tinktury na zklidnění pokožky, farmaceutické výrobky na ošetření pokožky, farmaceutické výrobky na poranění pokožky, léčivé přípravky na ošetřování pokožky hlavy,



farmaceutické přípravky pro péči o pokožku, farmaceutické přípravky pro léčbu onemocnění pokožky, farmaceutické přípravky pro péči o pokožku zvířat, čisticí přípravky na pokožku pro léčebné účely, farmaceutické přípravky k hydrataci pokožky v těhotenství, farmaceutické přípravky k ošetření suché pokožky způsobené těhotenstvím; (44) služby péče o hygienu a krásu, pronájem vybavení k péči o osobní hygienu a krásu, služby uměleckého zdobení těla, služby kadeřnictví a salónu krásy, služby zdravotní péče, masáže, sportovní masáže, hloubkové masáže, služby péče o vlasy, služby kosmetické péče o tělo, obličej a vlasy, poradenské služby vztahující se k péči o vlasy, laserové zpevňování pleti, laserové omlazování pleti, salony péče o pleť a náhražky vlasů, stříhání vlasů, šamponování vlasů, tělový piercing, kosmetická péče o tělo, kosmetické služby péče o tělo, aplikace kosmetických výrobků na tělo, kosmetická laserová léčba pokožky, služby v oblasti péče o pokožku hlavy, služby opalování pokožky lidí ke kosmetickým účelům, lékařské služby v oblasti péče o pokožku.

(511) 3, 4, 5, 44  
(540)

  
**MIMOSA**  
COSMETICS

(593) Obrazová

(111) **389323**  
(220) 13.05.2021  
(320) 13.05.2021  
(442) 22.09.2021  
(511) 29.12.2021  
(730) **Spolek KINDERKAMIONŮÁCI.EU**, K Labi 52, Řečany nad Labem, Labětín, 53501, CZ  
(740) Halaxová & Halaxová TETRAPAT, Mgr. Eva Halaxová, Jinonická 804/80, Praha 5, Košíře, 15800  
(210) O-572012  
(591) Barevná  
(510) (12) součásti pozemních motorových vozidel a jejich náhradní díly jako jsou motory, ozubení, převody a soukolí, karoserie, podvozky a rámy, nápravy, tlumiče pérování a pružiny, hydraulické obvody, brzdová ústrojí, tažná zařízení pro přívěsná a návěsná vozidla, zvedací zadní desky jako součásti vozidel; (16) tiskoviny, časopisy, periodika, fotografie; (25) dámské, pánské a dětské oděvy a oblečení, sportovní oděvy a oblečení, pánská, dámská a dětská obuv, sportovní obuv; (35) činnost reklamní agentury, pomoc při řízení obchodní činnosti, reklamní a nabídková činnost, propagační, reklamní a inzertní služby prostřednictvím jakéhokoliv média, prostřednictvím počítačové, telefonní, mobilní, datové nebo jiné informační sítě, prezentace na komerčních výstavách, administrativní služby, automatizované zpracování dat a informací, zprostředkování uživatelských a reklamních tiskovin, příprava a vypracování technických návrhů, kresličské práce pro reklamní účely, grafické práce pro reklamní účely, maloobchod a velkoobchod se součástmi motorových vozidel a jejich náhradními díly jako jsou motory, ozubení, převody a soukolí, karoserie, podvozky a rámy, nápravy, tlumiče pérování a pružiny, hydraulické obvody, brzdová ústrojí, tažná zařízení pro přívěsná a návěsná vozidla, zvedací zadní desky jako součásti vozidel, tiskovinami, časopisy, periodiky, fotografiemi, dámskými, pánskými a dětskými oděvy a oblečením, sportovními oděvy a oblečením, pánskou, dámskou a dětskou obuví, sportovní obuví; (36) činnost realitní kanceláře, správa, pronájem, nákup a prodej bytových a nebytových prostor a pozemků, služby realitních makléřů, internetový obchod s nemovitým majetkem, poskytování realitních služeb na výstavách a veletrzích v oblasti realit; (37) údržba a opravy motorových vozidel, lakýrnické práce, opravy karoserií; (38) poskytování přístupu k obsahu webových portálů; (39) automobilová doprava, skladování zboží, balení zboží, manipulace s nákladem a technické činnosti v dopravě, odtah vozidel, odborné poradenství v oblasti logistiky a autodopravy; (41) vzdělávání, pořádání sportovních akcí, pořádání kulturních akcí, výstav, veletrhů, přehlídek a kulturních společenských akcí, lektorská činnost, mimoškolní vzdělávání, vydávání tištěných a elektronických publikací; (42) navrhování a projektování vozidel a tras,

navrhování technologických procesů a zařízení, výzkumné vývojová činnost v oblasti zajištění obslužnosti dopravy, normalizační, technologicko-informační, inženýrské a projekční služby, výzkum a posudky v oblasti životního a pracovního prostředí, konstrukční činnost, technické kreslení, projektování elektrických, měřicích a kontrolních zařízení, provádění měření, kontroly, testování a analýz v oboru dopravy a logistických systémů, provádění geodetických a kartografických prací, tvorba a poskytování software, poradenství v oblasti software a hardware, analytické a laboratorní práce včetně poradenské činnosti v oboru programů spedičních a logistických systémů, zjišťování a šetření technických poruch a havárií výrobních zařízení, destruktivní a nedestruktivní zkoušení kovových výrobků, atestace materiálů, poradenství v oblasti informačních technologií včetně softwaru v oboru automobilové dopravy a logistiky, hostingové služby pro weby v oboru automobilové dopravy a logistiky; (45) právní poradenství, bezpečnostní poradenství, poradenství v oblasti ochrany spotřebitele a spolupráce s orgány veřejné správy, poradenství ohledně soudního řízení, poradenství vztahující se k sociálním službám v rámci této třídy.

(511) 12, 16, 25, 35, 36, 37, 38, 39, 41, 42, 45  
(540)



(593) Obrazová

(111) **389324**  
(220) 13.05.2021  
(320) 13.05.2021  
(442) 22.09.2021  
(511) 29.12.2021  
(730) **SEFEX - Safety film experts, s.r.o.**, Rybná 716/24, Praha 1, Staré Město, 11000, CZ  
(740) Ing. Soňa Ošmerová, Botanická 594/5, Brno, Veverčí, 60200  
(210) O-572032  
(510) (41) akademie, dabing, dálkové vzdělávání, divadelní představení, filmová distribuce, filmové projekce, fotografování, gymnastický výcvik, hudební produkce, koučink, organizování zábavních akcí cosplay, pořádání a uvádění koncertů, pořádání a vedení kongresů, osobních vzdělávacích fór, seminářů, sympózií, workshopů, pořádání estrád, pořádání vzdělávacích, zábavních, sportovních soutěží, pořádání výstav ke kulturním nebo vzdělávacím účelům, poskytování filmů bez možnosti stažení prostřednictvím videa na objednávku, praktický výcvik, produkce estrád, profesní rekvalifikace, pronájem audio zařízení, pronájem dekorací, pronájem kinematografických přístrojů, pronájem osvětlovacích zařízení pro divadelní scény či televizní studia, pronájem tréninkových simulátorů, předávání know-how, předvádění živých vystoupení, psaní filmových scénářů, půjčování filmů, půjčování sportovního vybavení s výjimkou vozidel, služby filmového studia, služby grafické úpravy nikoli pro reklamní účely, služby klubů zdraví, služby nahrávacího studia, služby osobního trenéra, služby posuzování fyzické zdatnosti pro tréninkové účely, školení, televizní zábava, úprava videokazet, vedení kurzů kondičního cvičení, výroba rozhlasových a televizních programů, výuka, vzdělávací služby, zábava; (42) digitalizace dokumentů, externí zálohování dat, grafický design propagačních materiálů, hosting webových stránek, poradenství v oblasti počítačových technologií, průmyslový design, styling, umělecký design, vytváření a navrhování webových katalogů informací pro jiné osoby, vytváření umělého deště, výzkum v oblasti fyziky, kosmetiky;

- (45) poradenství v oblasti zabezpečení fyzické ochrany, půjčování oděvů, sledování poplašných a bezpečnostních zařízení.  
(511) 41, 42, 45  
(540)



(593) Obrazová

- (111) **389325**  
(220) 18.05.2021  
(320) 18.05.2021  
(442) 22.09.2021  
(151) 29.12.2021  
(730) **Hlíďárna s.r.o.**, Ostrovní 2063/7, Praha 1, Nové Město, 11000, CZ  
(740) Mgr. Zdeněk Kahoun, advokát, Mgr. Kahoun Zdeněk, Mladíkov 1045, Jesenice, 25242  
(210) O-572105  
(510) (16) papír a lepenka, tiskárenské výrobky, papírnické zboží a vzdělávací potřeby, potřeby pro knižní vazby, fotografie, kancelářské potřeby, psací potřeby a razítka, učební a výukové pomůcky s výjimkou přístrojů, tiskařské potahy, ne textilní, papírové nebo plastové sáčky a tašky na balení (obálky, pytlíky), tiskařské typy, tiskařské štočky; (25) oděvy, pokrývky hlavy; (28) hračky, hry; (35) propagační činnost, reklama, konzultační a poradenské služby a pomoc v oblasti reklamní, marketingové a propagační činnosti, obchodní zprostředkovatelské služby v oblasti výše uvedených výrobků ve třídě 16, 25 a 28, poradenské služby a konzultace týkající se organizace obchodní činnosti, řízení obchodní činnosti a obchodní administrativa; (39) organizování cest; (41) výchova, vzdělávání, zábava a sportovní činnost, zábavní, sportovní a kulturní aktivity; (45) hlídání dětí.  
(511) 16, 25, 28, 35, 39, 41, 45  
(540) **hlíďárna**

(592) Slovní

- (111) **389326**  
(220) 03.06.2021  
(320) 03.06.2021  
(442) 22.09.2021  
(151) 29.12.2021  
(730) **Mladí lidovci, z.s.**, Karlovo náměstí 317/5, Praha 2, Nové Město, 12000, CZ  
(740) Mgr. Jan Paleček, advokát, Mgr. Jan Paleček, třída Kpt. Jaroše 1929/10, Brno, Černá Pole, 60200

- (210) O-572515  
(591) Barevná  
(510) (16) tiskárenské výrobky, papírnické zboží a vzdělávací potřeby, letáky, publikace, skripta, fotografie, učební a studijní texty na papírových nosičích; (35) reklama, marketing a propagační služby, vydávání, šíření, aktualizování reklamních a propagačních letáků a publikací, rozšiřování reklamních a propagačních spotů; (41) výchova, vzdělávání, zábava a sportovní činnost, služby v oblasti vzdělávání, zábavy a sportu, vzdělávací aktivity, naučné aktivity, výchovné aktivity, sportovní a kulturní aktivity.  
(511) 16, 35, 41  
(540)



(593) Obrazová

- (111) **389327**  
(220) 03.06.2021  
(320) 03.06.2021  
(442) 22.09.2021  
(151) 29.12.2021  
(730) **Mladí křesťanští demokraté, z.s.**, Karlovo náměstí 317/5, Praha 2, Nové Město, 12000, CZ  
**Mladí lidovci, z.s.**, Karlovo náměstí 317/5, Praha 2, Nové Město, 12000, CZ  
(740) Mgr. Jan Paleček, advokát, Mgr. Jan Paleček, třída Kpt. Jaroše 1929/10, Brno, Černá Pole, 60200  
(210) O-572517  
(591) Barevná  
(510) (16) tiskárenské výrobky, papírnické zboží a vzdělávací potřeby, letáky, publikace, skripta, fotografie, učební a studijní texty na papírových nosičích; (35) reklama, marketing a propagační služby, vydávání, šíření, aktualizování reklamních a propagačních letáků a publikací, rozšiřování reklamních a propagačních spotů; (41) výchova, vzdělávání, zábava a sportovní činnost, služby v oblasti vzdělávání, zábavy a sportu, vzdělávací aktivity, naučné aktivity, výchovné aktivity, sportovní a kulturní aktivity.  
(511) 16, 35, 41  
(540)



(593) Obrazová

- (111) **389328**  
(220) 03.06.2021  
(320) 03.06.2021  
(442) 22.09.2021  
(151) 29.12.2021  
(730) **Vinný dům, spol. s r.o.**, Toužimská 588/70, Praha 9, Kbely, 19700, CZ  
(740) HKR advokátní kancelář, s.r.o., Jirí Hnát, Na Pankráci 404/30a, Praha 4, Nusle, 14000  
(210) O-572522  
(591) Barevná  
(510) (1) chemické a organické sloučeniny pro použití při výrobě potravin a nápojů; (7) stroje a přístroje na zpracování a přípravu potravin a nápojů; (32) nealkoholické nápoje, pivo a pivovarnické výrobky, přípravky pro výrobu nápojů; (33) alkoholické nápoje (s výjimkou piva), mošt alkoholizovaný (cidre), přípravky k výrobě alkoholických nápojů, víno, lihoviny [nápoje], předpřipravené alkoholické nápoje.  
(511) 1, 7, 32, 33  
(540)



(593) Obrazová

- (111) **389329**  
(220) 03.06.2021  
(320) 03.06.2021  
(442) 22.09.2021  
(151) 29.12.2021  
(730) **Vinný dům, spol. s r.o.**, Toužimská 588/70, Praha 9, Kbely, 19700, CZ  
(740) HKR advokátní kancelář, s.r.o., Jirí Hnát, Na Pankráci 404/30a, Praha 4, Nusle, 14000  
(210) O-572524  
(591) Barevná  
(510) (1) chemické a organické sloučeniny pro použití při výrobě potravin a nápojů; (7) stroje a přístroje na zpracování a přípravu potravin a nápojů; (32) nealkoholické nápoje, pivo a pivovarnické výrobky, přípravky pro výrobu nápojů; (33) alkoholické nápoje (s výjimkou piva), mošt alkoholizovaný (cidre), přípravky k výrobě alkoholických nápojů, víno, lihoviny [nápoje], předpřipravené alkoholické nápoje.  
(511) 1, 7, 32, 33

(540)



(593) Obrazová

- (111) **389330**  
(220) 04.06.2021  
(320) 04.06.2021  
(442) 22.09.2021  
(151) 29.12.2021  
(730) **RENE, s. r. o.**, Těšnov 1163/5, Praha 1, Nové Město, 11000, CZ  
(740) PATENTSERVIS Praha a.s., Na Podkovce 281/10, Praha 4, Podolí, 14700  
(210) O-572533  
(510) (12) automobily, vozidla, dopravní prostředky pozemní, vzdušné nebo vodní; (19) stavební a konstrukční materiály nekovové, především dřevo; (35) propagační a reklamní činnost, pomoc při řízení obchodní činnosti, obchodní administrativa, kancelářské práce, obchodní odhady a oceňování; (36) služby finanční a peněžní, včetně elektronických, nemovitostní (realitní) služby, nemovitostní (realitní) konzultační služby, finanční poradenství v oblasti investic do nemovitostí, pojišťovací (realitní) služby, pronájem a nájem nemovitostí a majetku, správa nemovitostí a majetku, služby realitní kanceláře vztahující se k oceňování, nákupu a prodeji nemovitostí, oceňování movitého majetku, služby tichého společníka v rámci této třídy, finanční zprostředkovatelské služby v oblasti nemovitostí, půjčky a úvěry, leasing-nákup na splátky, služby v oblasti vymáhání pohledávek; (37) stavebnictví, opravy, a to opravy automobilů, opravy nástrojů a nářadí, instalační služby ve stavebnictví; (40) zpracování dřeva; (42) programování pro počítače, vývoj softwaru a implementace softwaru, poradenství a konzultace v programování počítačů; (45) právní služby, právní průzkum (rešerše) a vypracování právních zpráv v oblasti lidských práv, soudní znalectví.  
(511) 12, 19, 35, 36, 37, 40, 42, 45  
(540)

**RENE s.r.o.**

(592) Slovní

- (111) **389331**  
(220) 08.06.2021  
(320) 08.06.2021  
(442) 22.09.2021  
(151) 29.12.2021  
(730) **Hrubý Petr**, Plzeňská cesta 568/38, Plzeň, Doudlevec, 32600, CZ  
(740) Langrova, s.r.o., Skrétova 1011/48, Plzeň, Jižní Předměstí, 30100  
(210) O-572583  
(591) Barevná  
(510) (36) finanční služby, pojišťovací služby, pronájem, odhady a financování nemovitostí, developerské činnosti ve stavebnictví, realitní služby; (37) stavební služby, instalační a opravárenské služby v oblasti stavebnictví, zprostředkování stavebních služeb, zprostředkování opravárenských a instalačních služeb v oblasti stavebnictví; (42) projektová činnost v oblasti nemovitostí, zprostředkování architektonických, inženýrských a projektantských služeb, inspekce stavebních objektů (technický dozor); (45) právní služby.

(511) 36, 37, 42, 45  
(540)

**Broker Development**

(593) Obrazová

(111) **389332**

(220) 09.06.2021

(320) 09.06.2021

(442) 22.09.2021

(151) 29.12.2021

(730) **Michlová Magdalena RNDr., Ph.D.**, Pod Lesem 443, Vrané nad Vltavou, 25246, CZ

(740) **DANĚK & PARTNERS** Advokátní a patentová kancelář, Ing. Vilém Daněk Ph.D. LL.M., patentový zástupce, Vinohradská 403/17, Praha 2, Vinohrady, 12000

(210) O-572613

(510) (3) kosmetické přípravky jako jsou adstringentní přípravky pro kosmetické účely, ambra (parfumerie), antiperspirační mýdlo, antiperspiranty (toaletní potřeby), antistatické přípravky pro použití v domácnosti, aroma (éterické oleje), barviva na vlasy, barviva toaletní, kosmetické barvy, přípravky pro odstraňování barev - odbarvovače, krémy na kůži, krémy na bělení pokožky, bělicí a čistící přípravky na kůži, bělicí soli, bergamotový olej, brusiva, citrónový olej (silice), čistící mléko pro toaletní účely, čistící oleje, čistící přípravky, čistící gely, čistící prostředky, čistící roztoky, přípravky pro čištění umělého chrupu, depilační přípravky, depilační vosk, detergenty (čistící prostředky), s výjimkou pro použití při průmyslových procesech a lékařství, dezodoranty pro osobní potřebu, šampóny a kosmetické přípravky pro domácí zvířata, éterické esence, éterické oleje, přípravky na holení, jasmínový olej, kadidlo, kamenec (antiseptický přípravek), kolínská voda, kosmetické neceséry, kosmetické přípravky pro zeštíhlení, kosmetické tužky, kosmetické přípravky do koupele, koupelové soli, nikoliv pro medicínské účely, krášličí masky, kosmetické krémy, květinové parfémy (základní látky), výtažky z květin (parfumerie), lak na vlasy, laky na nehty, lepidla pro kosmetické účely, lešticí přípravky, levandulová voda a olej, ličidla, čistící mléko pro toaletní účely, mandlové mléko pro kosmetické účely, mandlové mýdlo, mandlový olej, maskara (barvy a stíny na oční víčka a řasy), medicínská mýdla, mentolová silice (výtažkový olej), mořidla, mýdla, mýdla, umělé nehty, kosmetické přípravky na obočí, tužky na obočí, obtisky (ozdobné) pro kosmetické použití, oční řasy (umělé), odlakovače, přípravky na odličování, oleje do voňavek, přípravky na ondulaci, opalovací přípravky (kosmetika), spreje pro osvěžení dechu, parfémovaná voda, parfémy, pemza, přípravky proti pocení (toaletní potřeby), peroxid vodíku pro kosmetické účely, pižmo (parfumerie), pleťová voda pro kosmetické účely, kosmetické ubrousky napuštěné pleťovou vodou, kosmetické přípravky pro péči o pokožku, pomády pro kosmetické účely, potpourri (směsi voňavých látek), prací prostředky, přípravky pro péči o nehty, pudr (ličidlo), rtěnky, růžový olej, šampóny, tuky pro kosmetické účely, ústní vody, nikoliv pro lékařské účely, vata na špejli (toaletní potřeby), vata pro kosmetické účely, vatové tyčinky pro kosmetické účely, vazelína z ropy pro kosmetické účely, pleťové vody, pleťová séra, pleťové masky, vlasové vody, voda pro holení, voňavkářské výrobky, zubní pasty, zubní bělicí gely, krém na obuv; (4) svíčky, vosková svítilna, včelí vosk pro použití při výrobě kosmetiky, včelí vosk, knoty na svíčky, technické oleje a tuky (vyjma potravinářských olejů a potravinářských tuků a éterických olejů), maziva, prostředky na vázání prachu, paliva všeho druhu včetně motorových pohonných hmot, zejména kamenné uhlí, dřevěné uhlí, hnědé uhlí, koks, zapalovací pasty, zapalovací kostky, rašeliny, dřevo, benzin, oleje, topný olej, olej z nafty, pohonné látky pro výbušné motory, ropa, benzol, petrolej, lih, tekutý plyn, propanový plyn, butanový plyn, plyn na svícení, zemní plyn, acetylen, prostředky ke svícení, noční svítilna a knoty, chladicí olejové kapaliny pro řezání, stearin, topná nafta, vazelína a vosk pro průmyslové účely, oleje pro ochranu a impregnaci dřeva; (5) farmaceutické výrobky a přípravky, bakteriální, chemické, biologické přípravky pro lékařské a veterinární účely, chemicko-farmaceutické přípravky, výživové doplňky, bylinné čaje pro lékařské účely, byliny (léčivé byliny), jodová tinktura, tinktury pro léčebné účely, drogy pro léčebné účely, diabetické přípravky pro léčebné účely, potraviny pro batolata, náplasti, obvazový materiál, diagnostické preparáty pro lékařské a veterinární účely, dezinfekční přípravky, enzymatické přípravky pro lékařské a veterinární účely, diagnostika pro lékařské a zvěrolékařské

účely, chemická činidla pro lékařské a zvěrolékařské účely, chemikálie pro laboratorní analýzy pro lékařské a zvěrolékařské účely, přípravky z mikroorganismů pro lékařské a zvěrolékařské účely, diagnostická činidla pro použití in vitro pro lokalizování rakovinných míst a pro farmaceutické použití, diagnostická činidla biologického původu pro použití při diagnóze nemocí, chemické přípravky pro použití při analýzách DNA pro léčebné účely, živné půdy pro bakteriální kultury, vitamíny pro lékařské a zvěrolékařské účely, antibiotika, aminokyseliny pro lékařské účely, analgetika, anestetika, antiseptika, přípravky pro péči o dutinu ústní pro lékařské účely, léčivé přípravky do koupele, koupelové soli, léčiva na zuby, léčivé čaje, léčivé kořeny, léčivé rostliny, vodičky pro veterinární účely, zvěrolékařské přípravky, vložky, tampóny, balzámy pro lékařské účely, bílkovinná potrava pro lékařské účely, cukr pro lékařské účely, čípky, alkohol pro léčebné účely, deodoranty (jiné než pro osobní potřebu), dietetické látky upravené pro lékařské účely, hormony pro lékařské účely, kapsle pro lékařské účely, lékárníčky včetně obsahu, masti pro lékařské účely, soli pro lékařské účely do koupele, vláknina pro lékařské účely, čichací soli, přípravky na čištění vzduchu, diastáza, chinin, chinolin, izotopy, kafir, minerální vody, pásky, peroxid vodíku, radioaktivní látky, radium, ricinový olej, siktativa, želatina (pro lékařské účely), digitalin, digestiva, estery, fenol, étery, formaldehyd, fosfáty, guajakol, hořec, vinný kámen, kolodium, magnézie, mentol, mellissová voda, mouka, rybí moučka, myrobalánová kůra, octany, slad, tabletky, terpentin, živočišné uhlí, vápno, žíravé látky (pro farmaceutické účely), hematogen, hemoglobin, herbicidy, chloroform, jedy, jodoform, jojoba, krevní plazma, media pro bakteriologické kultury, laktóza, mikroorganismy pro použití v lékařství a zvěrolékařství, narkotika, opiáty, projímadla, styptika, hygienické ubrousky, mucholapky, přípravky pro hubení much, vata, dětské plenky v rámci této třídy; (14) všechny druhy šperků s pravými i syntetickými kameny, prsteny, náhrdelníky, náramky, náušnice, řetízky, korále, diamanty, drahé kameny, rhodium, platina, zlato surové nebo tepané, pudřenky z drahých kovů, perly, amulety (šperky), flakóny z drahých kovů, ozdobné jehlice, medaile, medaile z vzácných kovů, medaile z obecných kovů, medailony, odznaky z drahých kovů, medaile z drahých kovů, exkluzivní a umělecké klenoty z drahých kovů a jejich slitin, hodinářské výrobky a chronometrická zařízení, vzácné kovy a jejich slitiny a výrobky z těchto látek nebo z postříbeného nebo z pozlaceného kovu, klenoty, bižuterie, drahokamy, umělecké předměty z vzácných a obecných kovů, spadající do třídy 14, hodinářské potřeby a chronometrické přístroje, hodinky, hodiny, drahé kovy a jejich slitiny, jakož i předměty z nich vyráběné v rámci této třídy, kovy drahé jako slitina nebo polotovar, spinely (drahé kameny), poplátované předměty (s výjimkou nožičského zboží), vidliček a lžiček), zejména postříbené, pozlacené nebo platinované uměleckopřmyslové a ozdobné předměty, ingoty z drahých kovů, pouzdra na medaile a šperky, spadající do této třídy; (16) papír, papírnické zboží, papírové odličovací ubrousky, papír balící, papír voskovaný, filtrační papír, tiskárenské výrobky, potřeby pro knižní vazby, plakáty, neperidické i peridické publikace, například brožury, časopisy, kalendáře, katalogy, diáře, ročenky, knihy, oběžníky, zpěvníky, knihy k nalepování výstřížků (alba), publikace, materiály a učební pomůcky v rámci této třídy, komiksy, archy papíru, listky, tiskoviny, poutače z papíru nebo z lepenky, mapy, atlasy, obrazy, pohlednice a jiné propagační a informační materiály a upomínkové předměty, spadající do této třídy, jako propagační publikace, ročenky, papírové propagační samolepky, manuály, noviny, knihařské výrobky, papírové podložky pod sklenice, i pivní, papírové ubrousky a ubrusy, obaly na lahve, lepenka a kartonážní výrobky, alba, blahopřání i hudební, diagramy, fotografie, stojany na fotografie, grafické reprodukce, grafiky, lepty, listky, litografie, olejotisky, malby (obrazy) zarámované či nezarámované, mechové obrazy, letáky, portréty, prospekty, rytiny, psací potřeby, tiskařské typy, štočky, obaly z papíru, známky, samolepky, bloky (papírnické výrobky), dopisní papír, etikety, kromě textilních, formuláře, karty, karty a pásky papírové na počítačové programy, obálky, poštovní známky, pořadače (kancelářské potřeby), papírnické zboží kancelářské, obalové materiály, pouzdra na pera, pouzdra na razítka, připínáčky, razítka, seznamy (rejstříky), těžitka, tikety, účetní knihy, zápisníky (notesy), krabice lepenkové nebo papírové, obtisky, pásky doutníkové, podložky (psací), pouzdra na doklady, praporečky, pytlíky jako obaly (z papíru nebo umělých hmot), ručníky papírové, štíty vývěsní z papíru nebo z lepenky, tabule reklamní z papíru nebo lepenky, učební a vyučovací pomůcky s výjimkou přístrojů; (18) kufry a cestovní brašny, taštičky řetízkové (kromě taštiček z drahých kovů), pouzdra, kazety, kufříky a neceséry s toaletními potřebami, kosmetické tašky, tory, zavazadla, hole, hole se sedátkem, chlebníky, kožené krabice na klobouky, biče, postroje na koně a sedlářské výrobky, cestovní tašky, batohy, zavazadla pro nošení na zádech, zavazadla s popruhy či řemeny, kufříky, diplomatky, aktovky, kabelky, peněženky, pásky, váčky, pouzdra na kreditní karty, portfolia, diáře, adresáře a pouzdra

na šekové knížky, vše vyrobeno z kůže, soupravy cestovních zavazadel a toaletních kufříků z kůže, kožené šňůrky, lemovky, zástěry a příkrývky nohou, jmenovky, klíčenky, kůže, imitace z kůže, surové kůže, kožešiny (kůže zvířat), semiš, kožené řemeny, ruksaky, cestovní obaly na oděvy, školní tašky, kožené předměty, zboží, obaly a pouzdra zařazené ve třídě 18, vaky, cestovní vaky, náprsní tašky, nákupní tašky, tašky na kolečkách, tašky lovecké, tašky a vaky na nošení dětí, plážové tašky, deštníky, slunečníky; (21) toaletní kufříky, štetce na nanášení líčidel, tampóny na čištění, šejkry na kosmetiku, zubní kartáčky, zubní nit, hřebeny a mycí houby, kartáče, lahve, sklo surové nebo polozpracované jako upomínkové předměty, lahvičky, lahvičky na kosmetiku, náčiní a nádoby pro domácnost nebo kuchyň, nádoby (spadající do této třídy, kromě nádob z drahých kovů), sklo a skleněné zboží, porcelánové a kameninové, zejména suvenýry a miniatury, sklenice, číše, skleničky, jídelní, kávové a čajové servisy, mísy, tácy, talíře, talířky, džbány, džbány, vázy, vázičky, dárkové předměty ze skla a keramiky, upomínkové předměty a výrobky ze skla, porcelánu, kameniny a plastických hmot, které nejsou zahrnuty v jiných třídách, včetně keramických miniatur, a další umělecké a upomínkové předměty v rámci této třídy, talíře, sklenice na pití, rohy na pití, poháry, porcelán, otvíráky na láhve, vybavení koupelen, jmenovitě držáky mýdla, misky na mýdlo, nádoby na mýdlo, držáky na zubní kartáčky, věšáky na ručníky, držáky poliček, police, držáky sklenic, kulaté věšáky na ručníky, vanová madla, držáky ručniců, háčky na ručníky, držáky na papírové role, soupravy kartáčů, skládající se z čistící štetky a stojanu pro ni, nožní opěry, sklápovací sedadla, police na ručníky pro hosty, koše na ručníky pro hosty, obalové sklo, láhve, čistící prostředky, hrmečky, nádoby na pití, čajové konvice neelektrické nikoliv z drahých kovů, schránky na pečivo, soupravy kuchyňského nádobí, kuchyňské hrnce, kotlíky, soupravy kořenek, solničky, slánky, pepřenky, mlýnky na pepř, kalíšky na vejce, lžice, květináče, krabice na jídlo, stojánky na jídelní lžítky, pokladničky na peníze; (25) oděvy včetně sportovních oděvů a oděvů pro volný čas, obuv včetně sportovní obuvi, pantofle, sandály, střevíce, pokrývky hlavy, kloboučnické zboží, zejména barety, cylindry, čapky, čepice, klobouky, klobouky textilní, punčochové zboží, rukavice včetně bez prstů, palcových a dámských dlouhých, rukávnický, konfekce, zejména svrchní oblečení, např. bundy, vesty, saka, trička a nátělníky, fleecové (počesávané) oblečení, trepky, jamy, letní, podzimní a zimní oblečení dámské, pánské i dětské jako šaty krátké i dlouhé, košile, polokošile, bundokošile, obleky, halenky, kalhoty krátké i dlouhé, kabáty a pláště, šátky a šály, uniformy, kostýmy, jeansy, kombinézy, dětské oblečení, elastické pletené zboží, kožichy, kožešiny (oděvy), oděvní zboží, oblečení z kůže a z imitace kůže, prádlo osobní, prádlo spodní všeho druhu, oděvní doplňky spadající do této třídy, šponovky, plavky a plážové oblečení, oblečení do deště, oblečení na tenis, na golf a na další sporty, blézjry, pláštěnky, kabátky, živůtky, smokingy a večerní oblečení, svetry, pulovry, paleta a ponča včetně kožešinových, teplákové soupravy, oblečení na spaní a domácí oblečení, župany, spodky, negligé včetně pletených a krajkových, kombiné, korsety, bokovky, podprsenky, cvičební, baletní a sportovní trikoty, punčochy, ponožky a punčochové kalhoty, spodničky, kimona, kaftany, oblečení typu kabuki, harémové oblečení, kravaty, motýlky, přezůvky, obuv určená pro jízdu na snowboardech a ostatní obuv ve třídě 25, podkolenky, turistické oděvy, pracovní oděvy spadající do této třídy, oděvníkové zboží z elastických tkanin, cyklistické oděvy, nátepníky, sportovní čelenky, džínové oblečení pro děti i dospělé, boa (kožešinové límce), body (spodní prádlo), bryndáčky (ne z papíru), kamaše, kapuce, kostýmy (maškarní), košilová sedla, koupací pláště, pracovní pláště spadající do této třídy, legíny, límecíky, livrej, manžety, noční kabátky, opasky, pásy ke kalhotám, pletené zboží (stávkové zboží), podpatěny, podpatky, podrážky k obuvi, podvazky, potítky, pytle na oděvy, ramínka u dámského prádla, slintáčky (ne z papíru), snímatelné límce, šerpy, výbavička pro novorozence, zástěry, závoje, zimníky, nadměrné velikosti výrobků této třídy; (31) sušené květiny k dekoracím účelům, dekorace z mechu, věnce a kytice z přírodních květin, čerstvá zelenina jako je zelí červené i bílé, hlávkové i krouhané, cibule, čekanka salátová, hlávkové a listové saláty, okurky, pór, paprika (rostlina), rebarbora, reva, réva vínná, řepa jedlá, třítina cukrová, tykev, brambory čerstvé, bylinky čerstvé polévkové jako koření, kopr, bobule, čerstvé ovoce, citróny, pomeranče, citrusové ovoce, olivy čerstvé, ořechy, boby kakaové srované, arašidy, kolové oříšky (plody kolovníku), mandle, sezam, kokosové skořápky, čerstvé kaštiny, čočka (čerstvá), fazole čerstvé, hrách čerstvý, houby čerstvé, lanýže čerstvé, chléb svatojánský (lusky rohovníku), chmel, kopřivky, rýže neopracovaná (natural), slad na výrobu piva a lihovin, kultura houbová na vysev (podhoubí), hrozny čerstvé, kořeny jedlé, zrní (obilniny), obilná zrna v nezpracovaném stavu, obilninové zbytkové produkty pro živočišnou spotřebu, kukuřice, ječmen, pšenice, oves setý, otruby, seno, sláma, chovatelské, pěstitelské produkty jako jsou rostliny, rostlinná semena, sadba, sazenice, cibule květinové, dřevo surové, keře,

kůroví, kmeny stromů, kulatina dřevěná, korek surový, surová kůra, surové dřevo, květiny sušené na ozdobu, květiny živé, přírodní trávníky, palmy, palmovníky, stromečky vánoční, zvířata domácí a hospodářská (živá), bílkoviny (proteiny) pro zvířata, potrava pro zvířata, stelivo pro domácí zvířata, krmiva suchá pro zvířata, moučka pro zvířata, přípravky posilující pro zvířata, nápoje pro domácí zvířata, potrava pro ptactvo, přísady do krmiv, ne pro lékařské účely, psí suchary, sůl pro dobytek, šrot pro zvířata, sépie (kosti pro ptáky), pochoutky a odměny ke žvýkání pro zvířata, výživa pro domácí zvířata, živé rybářské návnady, ryby, sumýši, korýši, měkkýši, živí, jikry rybi, řasy pro lidskou nebo živočišnou spotřebu (potravinu), osivo; (35) prodej výrobků prostřednictvím Internetu, nákup a prodej výrobků, a to ve výše uvedených ve třídách 3, 4, 5, 14, 16, 18, 21 a 25, zprostředkování v oblasti reklamy, provozování informačních serverů, provozování internetových portálů, provozování informačního serveru o zdraví, to vše v rámci této třídy, internetový obchod - prodej, a to produktů pro zdraví a krásu, kosmetiky, šperků, hodinek, parfémů, módních doplňků, oblečení, obuvi, maloobchod a velkoobchod, i prostřednictvím Internetu, a to produktů pro zdraví a krásu, kosmetiky, šperků, hodinek, parfémů, módních doplňků, oblečení, obuvi, sběr, třídění a řazení údajů do počítačových databází a na internetový portál, vyhledávání informací v na internetovém portálu, vyhledávání informací v databázích, poskytování údajů a informací uživatelům internetového portálu, poskytování informací a rad spotřebitelům, pomoc při řízení obchodní činnosti, činnost reklamní a inzertní, průzkum a analýzy trhů, aranžérství - aranžování výkladů, pronájem reklamních ploch, předvádění pro reklamní účely a podporu prodeje, předvádění zboží, pronájem a prodej reklamních produktů v rámci této třídy a vyhledávací služby v oblasti propagačních textů, on-line inzerce, předvádění outlet zboží, pomoc při řízení obchodní činnosti, organizování výstav ke komerčním a reklamním účelům na Internetu, pomoc při podnikání, poradenství týkající se organizace reklamních výstav, podnikové poradenství, distribuce prospektů, podnikatelské komerční informace (poskytování), předplatné tiskovin pro třetí osoby, účetnictví, distribuce propagačních tiskovin, plánování obchodních a propagačních akcí, potvrzování uskutečnění obchodních transakcí, reklamní, inzertní a propagační činnost prostřednictvím jakéhokoliv média, prostřednictvím telefonní, datové nebo informační sítě, poradenství v obchodní činnosti, předávání informací při reklamní činnosti, poskytování komerčních informací a informačních produktů reklamního a informačního charakteru, multimediálních informací obchodního a reklamního charakteru, komerční využití Internetu v oblastech komerčních internetových médií a vyhledávacích služeb, pronájem reklamních ploch, marketing, marketingové studie, obchodní nebo podnikatelské informace, kopírování nebo rozmnožování dokumentů, dokladů, obchodní nebo podnikatelský průzkum, obchodní management, obchodní reklama, systematizace informací do počítačové databáze, překlad informací do počítačové databáze, pronájem reklamních materiálů, rozšiřování reklamních materiálů, průzkum trhu, sekretářské služby, statistické informace, zpracování textů, vedení kartoték v počítači, vydávání reklamních nebo náborových, propagačních a inzertních textů, aktualizování reklamních materiálů, analýzy nákladů, daňové příznání (příprava a vyhotovení), dražby, vedení dražeb, hospodářské (ekonomické) prognózy, inzerce poštou, nákupní ceny, velkoobchodní ceny (analýzy), oceňování obchodních podniků, oceňování a odhady v oblasti podnikání, personální poradenství, posuzování efektivnosti provozu a racionalizace práce, pronájem kancelářských strojů a zařízení, průzkum veřejného mínění, předvádění zboží, přepisování, styky s veřejností, vzorky zboží (distribuce), zprostředkovatelské práce, automatizované zpracování dat, elektronické zpracování dat pro třetí osoby, vedení a správa databank (zařazené ve třídě 35), poskytování pomoci při provozu obchodu na Internetu v rámci této třídy; (44) manikúra, pedikúra, aromaterapeutické služby, péče o hygienu a krásu osob, kadefnické salóny, masáže, maséřské služby, celostní medicína, kosmetické poradenství, regenerační a rekondiční služby v rámci této třídy, lékařské služby, veterinární péče, zdravotní péče, zemědělské, zahradnické a lesnické služby, služby posíleno, fitness služby - v rámci této třídy, služby solárií, provozování sportovních zařízení v rámci této třídy, provozování zařízení sloužících k regeneraci a rekondici v rámci této třídy, salóny krásy, tetování, implantace vlasů, kliniky nebo sanatoria (soukromé), pronajímání zdravotních (zdravotnických) zařízení, pořádání rekondičních pobytů v rámci této třídy, zdravotnická střediska, zotavovny, útulky (domovy), nemocniční služby, ošetrovatelské služby, veřejné lázně pro hygienické účely, parrm lázně, výchova asistenčních psů pro postižené spadající do této třídy, sociální služby v rámci této třídy, poradenství a péče v rámci integrace handicapovaných lidí, chov zvířat, veterinární pomoc, péče o čistotu domácích zvířat, úprava (česání) zvířat, neurologie (chiropraktika), služby psychologa, léčba toxikomanů, stomatologie, plastická chirurgie, služby porodní asistentky, umělé oplodňování,

oploďňování in-vitro, farmaceutické poradenství, služby optika, fyzioterapie, služby krevní banky, zahradnictví, zahradnické služby, služby v oblasti zahradní architektury, údržba trávníků, rostlinné školky, aranžování květin, léčení stromů, letecké a pozemní rozprašování hnojiv a jiných zemědělských chemických látek, ničení plevele, ničení škůdců v zemědělství, pronájem zemědělských nástrojů a zařízení.

(511) 3, 4, 5, 14, 16, 18, 21, 25, 31, 35, 44  
(540)



(593) Obrazová

(111) **389333**

(220) 09.06.2021

(320) 09.06.2021

(442) 22.09.2021

(151) 29.12.2021

(730) **Michlová Magdalena RNDr., Ph.D.**, Pod Lesem 443, Vrané nad Vltavou, 25246, CZ

(740) DANĚK & PARTNERS Advokátní a patentová kancelář, Ing. Vilém Daněk Ph.D. LL.M., patentový zástupce, Vinohradská 403/17, Praha 2, Vinohrady, 12000

(210) O-572614

(510) (3) kosmetické přípravky jako jsou adstringentní přípravky pro kosmetické účely, ambra (parfumerie), antiperspirační mýdlo, antiperspiranty (toaletní potřeby), antistatické přípravky pro použití v domácnosti, aroma (éterické oleje), barviva na vlasy, barviva toaletní, kosmetické barvy, přípravky pro odstraňování barev - odbarvovače, krémy na kůži, krémy na bělení pokožky, bělicí a čistící přípravky na kůži, bělicí soli, bergamotový olej, brusivá, citronový olej (silice), čistící mléko pro toaletní účely, čistící oleje, čistící přípravky, čistící gely, čistící prostředky, čistící roztoky, přípravky pro čištění umělého chrupu, depilační přípravky, depilační vosk, detergenty (čistící prostředky), s výjimkou pro použití při průmyslových procesech a lékařství, dezodoranty pro osobní potřebu, šampóny a kosmetické přípravky pro domácí zvířata, éterické esence, éterické oleje, přípravky na holení, jasmínový olej, kadidlo, kamenec (antiseptický přípravek), kolínská voda, kosmetické neceséry, kosmetické přípravky pro zeštíhlení, kosmetické tužky, kosmetické přípravky do koupele, koupelové soli, nikoliv pro medicínální účely, kráslíci masky, kosmetické krémy, květinové parfémy (základní látky), výtažky z květin (parfumerie), lak na vlasy, laky na nehty, lepidla pro kosmetické účely, lešticí přípravky, levandulová voda a olej, ličidla, čistící mléko pro toaletní účely, mandlové mléko pro kosmetické účely, mandlové mýdlo, mandlový olej, maskara (barvy a stíny na oční víčka a řasy), medicínální mýdla, mentolová silice (výtažkový olej), mořidla, mýdélka, mýdla, mýdla v kostce, umělé nehty, kosmetické přípravky na obočí, tužky na obočí, obtisky (ozdobné) pro kosmetické použití, oční řasy (umělé), odlakovače, přípravky na odličování, oleje do voňavek, přípravky na ondulaci, opalovací přípravky (kosmetika), spreje pro osvěžení dechu, parfémovaná voda, parfémy, pemza, přípravky proti pocení (toaletní potřeby), peroxid vodíku pro kosmetické účely, pižmo (parfumerie), pleťová voda pro kosmetické účely, kosmetické ubrousky napuštěné pleťovou vodou, kosmetické přípravky pro péči o pokožku, pomády pro kosmetické účely, potpourri (směsi voňavých látek), prací prostředky, přípravky pro péči o nehty, pudr (ličidlo), rtěnky, růžový olej, šampóny, tuhy pro kosmetické účely, ústní vody, nikoliv pro lékařské účely, vata na špejli (toaletní potřeby), vata pro kosmetické účely, vatové tyčinky pro kosmetické účely, vazelína z ropy pro kosmetické účely, pleťové vody, pleťová séra, pleťové masky, vlasové vody, voda po holení, voňavkářské výrobky, zubní pasty, zubní bělicí gely, krém na obuv; (4) svíčky, vosková svítilna, včelí vosk pro použití při výrobě kosmetiky, včelí vosk, knoty na svíčky, technické oleje a tuhy (vyjma potravinářských olejů a potravinářských tuků a éterických olejů), maziva, prostředky na vázání prachu, paliva všeho druhu včetně motorových pohonných hmot, zejména kamenné uhlí, dřevěné uhlí, hnědé uhlí, koks, zapalovací pasty, zapalovací kostky, rašeliny, dřevo, benzin, oleje, topný olej, olej z nafty, pohonné látky pro výbušné motory, ropa, benzol, petrolej, líh, tekutý plyn, propanový plyn, butanový plyn, plyn na svícení, zemní plyn, acetylen, prostředky ke svícení, noční svítilna a knoty, chladicí olejové kapaliny pro řezání, stearin,

topná nafta, vazelína a vosk pro průmyslové účely, oleje pro ochranu a impregnaci zdvia; (5) farmaceutické výrobky a přípravky, bakteriální, chemické, biologické přípravky pro lékařské a veterinární účely, chemicko-farmaceutické přípravky, výživové doplňky, bylinné čaje pro lékařské účely, byliny (léčivé byliny), jodová tinktura, tinktura pro léčebné účely, drogy pro léčebné účely, diabetické přípravky pro léčebné účely, potraviny pro batolata, náplasti, obvazový materiál, diagnostické preparáty pro lékařské a veterinární účely, dezinfekční přípravky, enzymatické přípravky pro lékařské a veterinární účely, diagnostika pro lékařské a zvěrolékařské účely, chemická činidla pro lékařské a zvěrolékařské účely, chemikálie pro laboratorní analýzy pro lékařské a zvěrolékařské účely, přípravky z mikroorganismů pro lékařské a zvěrolékařské účely, diagnostická činidla pro použití in vitro pro lokalizování rakovinných míst a pro farmaceutické použití, diagnostická činidla biologického původu pro použití při diagnóze nemocí, chemické přípravky pro použití při analýzách DNA pro léčebné účely, živné půdy pro bakteriální kultury, vitamíny pro lékařské a zvěrolékařské účely, antibiotika, aminokyseliny pro lékařské účely, analgetika, anestetika, antiseptika, přípravky pro péči o dutinu ústní pro lékařské účely, léčivé přípravky do koupele, koupelové soli, léčiva na zuby, léčivé čaje, léčivé kořeny, léčivé rostliny, vodičky pro veterinární účely, zvěrolékařské přípravky, vložky, tampóny, balzámy pro lékařské účely, bílkovinná potrava pro lékařské účely, cukr pro lékařské účely, čípky, alkohol pro léčebné účely, deodoranty (jiné než pro osobní potřebu), dietetické látky upravené pro lékařské účely, hormony pro lékařské účely, kapsle pro lékařské účely, lékárníčky včetně obsahu, masti pro lékařské účely, soli pro lékařské účely do koupele, vláknina pro lékařské účely, čichací soli, přípravky na čištění vzduchu, diastáza, chinin, chinolin, izotopy, kafr, minerální vody, pásky, peroxid vodíku, radioaktivní látky, radium, ricinová olej, siktativa, želatina (pro lékařské účely), digitalin, digestiva, estery, fenol, étery, formaldehyd, fosfáty, guajakol, hořec, vinný kámen, kolodium, magnézie, mentol, mellisová voda, mouka, rybí moučka, myrobalánová kůra, octany, slad, tabletky, terpentín, živočišné uhlí, vápno, žíravé látky (pro farmaceutické účely), hematogen, hemoglobin, herbicidy, chloroform, jedy, jodoform, jojoba, krevní plazma, média pro bakteriologické kultury, laktóza, mikroorganismy pro použití v lékařství a zvěrolékařství, narkotika, opiáty, projímadla, styptika, hygienické ubrousky, mucholapky, přípravky pro hubení much, vata, dětské plenky v rámci této třídy; (14) všechny druhy šperků s pravými i syntetickými kameny, prsteny, náhrdelníky, náramky, náušnice, řetízky, korále, diamanty, drahé kameny, rhodium, platina, zlato surové nebo tepané, pudřenky z drahých kovů, perly, amulety (šperky), flakóny z drahých kovů, ozdobné jehlice, medaile, medaile z vzácných kovů, medaile z obecných kovů, medailony, odznaky z drahých kovů, medaile z drahých kovů, exkluzivní a umělecké klenoty z drahých kovů a jejich slitiny, hodinářské výrobky a chronometrická zařízení, vzácné kovy a jejich slitiny a výrobky z těchto látek nebo z postříbeného nebo z pozlaceného kovu, klenoty, bižuterie, drahokamy, umělecké předměty z vzácných a obecných kovů, spadající do třídy 14, hodinářské potřeby a chronometrické přístroje, hodinky, hodiny, drahé kovy a jejich slitiny, jakož i předměty z nich vyráběné v rámci této třídy, kovy drahé jako slitina nebo polotovar, spinely (drahé kameny), poplátované předměty (s výjimkou nožičského zboží, vidliček a lžiček), zejména postříbené, pozlacené nebo platinované umělecko-průmyslové a ozdobné předměty, ingoty z drahých kovů, pouzdra na medaile a šperky, spadající do této třídy; (16) papír, papírnické zboží, papírové odličovací ubrousky, papír balící, papír voskovaný, filtrační papír, tiskárenské výrobky, potřeby pro knižní vazby, plakáty, neperiodické i periodické publikace, například brožury, časopisy, kalendáře, katalogy, diáře, ročenky, knihy, oběžníky, zpěvníky, knihy k nalepování výstřížků (alba), publikace, materiály a učební pomůcky v rámci této třídy, komiksy, archy papíru, lístky, tiskoviny, poutače z papíru nebo z lepenky, mapy, atlasy, obrazy, pohlednice a jiné propagační a informační materiály a upomínkové předměty, spadající do této třídy, jako propagační publikace, ročenky, papírové propagační samolepky, manuály, noviny, knihařské výrobky, papírové podložky pod sklenice, i pivní, papírové ubrousky a ubrusy, obaly na lahve, lepenka a kartonážní výrobky, alba, blahopřání i hudební, diagramy, fotografie, stojany na fotografie, grafické reprodukce, grafiky, lepty, lístky, litografie, olejotisky, malby (obrazy) zarámované či nezarámované, mechové obrazy, letáky, portréty, prospekty, rytiny, psací potřeby, tiskařské typy, štočky, obaly z papíru, známky, samolepky, bloky (papírnické výrobky), dopisní papír, etikety, kromě textilních, formuláře, karty, karty a pásky papírové na počítačové programy, obálky, poštovní známky, pořadače (kancelářské potřeby), papírnické zboží kancelářské, obalové materiály, pouzdra na pera, pouzdra na razítka, připínáčky, razítka, seznamy (rejstříky), těžítka, tikety, účetní knihy, zápisníky (notesy), krabice lepenkové nebo papírové, obtisky, pásky doutníkové, podložky (psací), pouzdra na doklady, praporečky, pytlíky jako obaly (z papíru nebo umělých

hmot), ručníky papírové, štíty vývěšné z papíru nebo z lepenky, tabule reklamní z papíru nebo lepenky, učební a vyučovací pomůcky s výjimkou přístrojů; (18) kufry a cestovní brašny, taštičky řetízkové (kromě taštiček z drahých kovů), pouzdra, kazety, kuffíky a neceséry s toaletními potřebami, kosmetické tašky, torny, zavazadla, hole, hole se sedátkem, chlebníky, kožené krabice na klobouky, biče, postroje na koně a sešlářské výrobky, cestovní tašky, batohy, zavazadla pro nošení na zádech, zavazadla s popruhy či řemeny, kuffíky, diplomatky, aktovky, kabelky, peněženky, pásky, váčky, pouzdra na kreditní karty, portfolia, diáře, adresáře a pouzdra na školní knížky, kožené předměty, zboží, obaly a pouzdra zařazené ve třídě 18, vaky, cestovní vaky, náprsní tašky, nákupní tašky, tašky na kolečkách, tašky lovecké, tašky a vaky na nošení dětí, plážové tašky, deštníky, slunečníky; (21) toaletní kuffíky, štetce na nanášení líčidel, tampóny na čištění, šejkry na kosmetiku, zubní kartáčky, zubní nit, hřebeny a mycí houby, kartáče, lahve, sklo surové nebo polozpracované jako upomínkové předměty, lahvičky, lahvičky na kosmetiku, náčiní a nádoby pro domácnost nebo kuchyň, nádoby (spadající do této třídy, kromě nádob z drahých kovů), sklo a skleněné zboží, porcelánové a kameninové, zejména suvenýry a miniatury, sklenice, číše, skleničky, jídelní, kávové a čajové servisy, mísy, tácy, talíře, talířky, džbánky, džbány, vázy, vázičky, dárkové předměty ze skla a keramiky, upomínkové předměty a výrobky ze skla, porcelánu, kameniny a plastických hmot, které nejsou zahrnuty v jiných třídách, včetně keramických miniatur, a další umělecké a upomínkové předměty v rámci této třídy, talíře, sklenice na pití, rohy na pití, poháry, porcelán, otvíráky na láhve, vybavení koupelen, jmenovitě držáky mýdla, misky na mýdlo, nádoby na mýdlo, držáky na zubní kartáčky, vesačky na ručníky, držáky poliček, police, držáky sklenic, kulaté vesačky na ručníky, vanová madla, držáky ručníků, háčky na ručníky, držáky na papírové role, soupravy kartáčů, skládající se z čisticí štetky a stojanu pro ni, nožní opěry, sklápovací sedadla, police na ručníky pro hosty, koše na ručníky pro hosty, obalové sklo, láhve, čisticí prostředky, hmečky, nádoby na pití, čajové konvice neelektrické nikoliv z drahých kovů, schránky na pečivo, soupravy kuchyňského nádobí, kuchyňské hmeče, kotlíky, soupravy košenek, solničky, slánky, pepřenky, mlýnky na pepř, kalíšky na vejce, lžice, květináče, krabice na jídlo, stojanky na jídelní lístky, pokladničky na peníze; (25) oděvy včetně sportovních oděvů a oděvů pro volný čas, obuv včetně sportovní obuvi, pantofle, sandály, střevíce, pokrývky hlavy, kloboučnické zboží, zejména barety, cylindry, čapky, čepice, klobouky, klobouky textilní, punčochové zboží, rukavice včetně bez prstů, palcových a dámských dlouhých, rukávnic a pláště, šátky a šály, uniformy, kostýmy, jeansy, kombinézy, dětské oblečení, elastické pletené zboží, kožichy, kožešiny (oděvy), oděvní zboží, oblečení z kůže a z imitace kůže, prádlo osobní, prádlo spodní všeho druhu, oděvní doplňky spadající do této třídy, šponovky, plavky a plážové oblečení, oblečení do deště, oblečení na tenis, na golf a na další sporty, blejzry, pláštěnky, kabátky, živůtky, smokingy a večerní oblečení, svetry, pulovry, paleta a ponča včetně kožešinových, teplákové soupravy, oblečení na spaní a domácí oblečení, župany, spodky, negligé včetně pletených a krajkových, kombiné, korsety, bokovky, podprsenky, cvičební, baletní a sportovní trikoty, punčochy, ponožky a punčochové kalhoty, spodničky, kimona, kaftany, oblečení typu kabuki, harémové oblečení, kravaty, motýlky, přezůvky, obuv určená pro jízdu na snowboardech a ostatní obuv ve třídě 25, podkolenky, turistické oděvy, pracovní oděvy spadající do této třídy, oděvníké zboží z elastických tkanin, cyklistické oděvy, nátepníčky, sportovní čelenky, džínové oblečení pro děti i dospělé, boa (kožešinové límce), body (spodní prádlo), bryndáčky (ne z papíru), kamaše, kapuce, kostýmy (maškarní), košilová sedla, koupací pláště, pracovní pláště spadající do této třídy, legíny, límecy, livřej, manžety, noční kabátky, opasky, pásky ke kalhotám, pletené zboží (stávkové zboží), podpatěnky, podpatky, podrážky k obuvi, podvazky, potítka, pytle na oděvy, ramínka u dámského prádla, slintáčky (ne z papíru), snímatelné límce, šerpy, výbavička pro novorozence, zástěry, závoje, zimníky, nadměrné velikosti výrobků této třídy; (31) sušené květiny k dekoracím účelům, dekorace z mechu, věnce a kytice z přírodních květin, čerstvá zelenina jako je zelí červené i bílé, hlávkové i krouhané, cibule, čekanka salátová, hlávkové a listové saláty, okurky, pór, paprika (rostlina), rebarbora, reveh, réva vinná, řepa jehličá, třítina cukrová, tykev, brambory čerstvé, bylinky čerstvé polévkové jako koření, kopa, bobule, čerstvé ovoce, citróny, pomeranče, citrusové ovoce, olivy čerstvé, ořechy, boby

kakaové syrové, arašidy, kolové oříšky (plody kolovívníku), mandle, sezam, kokosové skořápky, čerstvé kaštiny, čočka (čerstvá), fazole čerstvé, hrách čerstvý, houby čerstvé, lanýže čerstvé, chléb svatojánský (lusky rohovníku), chmel, kopřivy, rýže neopracovaná (natural), slad na výrobu piva a lihovin, kultura houbová na vysev (podhouby), hrozny čerstvé, kořeny jedlé, zrní (obilniny), obilná zrna v nezpracovaném stavu, obilninové zbytkové produkty pro živočišnou spotřebu, kukuřice, ječmen, pšenice, oves setý, otruby, seno, sláma, chovatelské, pěstitelské produkty jako jsou rostliny, rostlinná semena, sadba, sazenice, cibule květinové, dřevo surové, keře, křoví, kmeny stromů, kulatina dřevěná, korek surový, surová kůra, surové dřevo, květiny sušené na ozdobu, květiny živé, přírodní trávníky, palmy, palmovníky, stromčeky vánoční, zvířata domácí a hospodářská (živá), bílkoviny (proteiny) pro zvířata, potrava pro zvířata, stělvlo pro domácí zvířata, krmiva suchá pro zvířata, moučka pro zvířata, přípravky posilující pro zvířata, nápoje pro domácí zvířata, potrava pro ptactvo, přísady do krmiv, ne pro lékařské účely, psí suchary, sůl pro dobytek, šrot pro zvířata, sépie (kosti pro ptáky), pochoutky a odměny ke žvýkání pro zvířata, výživa pro domácí zvířata, živé rybářské návnady, ryby, sumýši, korýši, měkkýši, živí, jikry rybí, řasy pro lidskou nebo živočišnou spotřebu (potravinu), osivo; (35) prodej výrobků prostřednictvím Internetu, nákup a prodej výrobků, a to ve výše uvedených ve třídách 3, 4, 5, 14, 16, 18, 21 a 25, zprostředkování v oblasti reklamy, provozování informačních serverů, provozování internetových portálů, provozování informačního serveru o zdraví, to vše v rámci této třídy, internetový obchod - prodej, a to produktů pro zdraví a krásu, kosmetiky, šperků, hodinek, parfémů, módních doplňků, oblečení, obuvi, maloobchod a velkoobchod, i prostřednictvím Internetu, a to produktů pro zdraví a krásu, kosmetiky, šperků, hodinek, parfémů, módních doplňků, oblečení, obuvi, sběr, třídění a řazení údajů do počítačových databází a na internetový portál, vyhledávání informací v na internetovém portálu, vyhledávání informací v databázích, poskytování údajů a informací uživatelům internetového portálu, poskytování informací a rad spotřebitelům, pomoc při řízení obchodní činnosti, činnost reklamní a inzertní, průzkum a analýzy trhů, aranžérství - aranžování výkladů, pronájem reklamních ploch, předvádění pro reklamní účely a podporu prodeje, předvádění zboží, pronájem a prodej reklamních produktů v rámci této třídy a vyhledávací služby v oblasti propagačních textů, on-line inzerce, předvádění outlet zboží, pomoc při řízení obchodní činnosti, organizování výstav ke komerčním a reklamním účelům na Internetu, pomoc při podnikání, poradenství týkající se organizace reklamních výstav, podnikové poradenství, distribuce prospektů, podnikatelské komerční informace (poskytování), předplatné tiskovin pro třetí osoby, účetnictví, distribuce propagačních tiskovin, plánování obchodních a propagačních akcí, potvrzování uskutečnění obchodních transakcí, reklamní, inzertní a propagační činnost prostřednictvím jakéhokoliv média, prostřednictvím telefonní, datové nebo informační sítě, poradenství v obchodní činnosti, předávání informací při reklamní činnosti, poskytování komerčních informací a informačních produktů reklamního a informačního charakteru, multimediálních informací obchodního a reklamního charakteru, komerční využití Internetu v oblastech komerčních internetových médií a vyhledávacích služeb, pronájem reklamních ploch, marketing, marketingové studie, obchodní nebo podnikatelské informace, kopírování nebo rozmnožování dokumentů, dokladů, obchodní nebo podnikatelský průzkum, obchodní management, obchodní reklama, systematizace informací do počítačové databáze, překlad informací do počítačové databáze, pronájem reklamních materiálů, rozšiřování reklamních materiálů, průzkum trhu, sekretářské služby, statistické informace, zpracování textů, vedení kartoték v počítači, vydávání reklamních nebo náborových, propagačních a inzertních textů, aktualizování reklamních materiálů, analýzy nákladů, daňové příznání (příprava a vyhotovení), dražby, vedení dražeb, hospodářské (ekonomické) prognózy, inzerce poštou, nákupní ceny, velkoobchodní ceny (analýzy), oceňování obchodních podniků, oceňování a odhady v oblasti podnikání, personální poradenství, posuzování efektivnosti provozu a racionalizace práce, pronájem kancelářských strojů a zařízení, průzkum veřejného mínění, předvádění zboží, prepisování, styky s veřejností, vzorky zboží (distribuce), zprostředkovatelské práce, automatizované zpracování dat, elektronické zpracování dat pro třetí osoby, vedení a správa databank (zařazené ve třídě 35), poskytování pomoci při provozu obchodu na Internetu v rámci této třídy; (44) manikúra, pedikúra, aromaterapeutické služby, péče o hygienu a krásu osob, kadeřnické salóny, masáže, masérské služby, celostní medicína, kosmetické poradenství, regenerační a rekondační služby v rámci této třídy, lékařské služby, veterinární péče, zdravotní péče, zemědělské, zahradnické a lesnické služby, služby posiloven, fitness služby - v rámci této třídy, služby solárií, provozování sportovních zařízení v rámci této třídy, provozování zařízení sloužících k regeneraci a rekondici v rámci této třídy, salóny krásy, tetování, implantace vlasů, kliniky nebo sanatoria (soukromé),

pronajímání zdravotních (zdravotnických) zařízení, pořádání rekondičních pobytů v rámci této třídy, zdravotnická střediska, zotavovny, útulky (domovy), nemocniční služby, ošetrovatelské služby, veřejné lázně pro hygienické účely, parní lázně, výchova asistenčních psů pro postižené spadající do této třídy, sociální služby v rámci této třídy, poradenství a péče v rámci integrace handicapovaných lidí, chov zvířat, veterinární pomoc, péče o čistotu domácích zvířat, úprava (česání) zvířat, neurologie (chiropraktika), služby psychologa, léčba toxikomanů, stomatologie, plastická chirurgie, služby porodní asistentky, umělé oplodňování, oplodňování in-vitro, farmaceutické poradenství, služby optika, fyzioterapie, služby krevní banky, zahradnictví, zahradnické služby, služby v oblasti zahradní architektury, údržba trávníků, rostlinné školky, aranžování květin, léčení stromů, letecké a pozemní rozprašování hnojiv a jiných zemědělských chemických látek, ničení plevelu, ničení škůdců v zemědělství, pronájem zemědělských nástrojů a zařízení.

(511) 3, 4, 5, 14, 16, 18, 21, 25, 31, 35, 44

(540)

## Hýčkaná přírodou

(592) Slovní

(111) **389334**

(220) 12.06.2021

(320) 12.06.2021

(442) 22.09.2021

(151) 29.12.2021

(730) **Krekrzz.cz s.r.o.**, 9. května 649, Litomyšl, Litomyšl-Město, 57001, CZ

(740) Michael Kunst, Vysoká 4277/12, 811 06 Bratislava

(210) O-572699

(510) (35) internetový marketing, reklamní a marketingové služby poskytované prostřednictvím sociálních médií, služby navrhování obchodních značek (reklama a propagace), služby v oblasti grafické úpravy pro reklamní účely, PPC reklama, digitální marketing, marketing prostřednictvím telefonu, příprava marketingových plánů, optimalizace návštěvnosti webových stránek, optimalizace vyhledávače; (42) navrhování, tvorba a programování webových stránek.

(511) 35, 42

(540)



(593) Obrazová

(111) **389335**

(220) 18.06.2021

(320) 18.06.2021

(442) 22.09.2021

(151) 29.12.2021

(730) **Výzkumný ústav stavebních hmot, a.s.**, Hněvkovského 30/65, Brno, Komárov, 61700, CZ

(210) O-572848

(510) (19) nekovové stavební a konstrukční materiály a prvky, stavební materiály nekovové; (37) poradenství v oblasti stavebního inženýrství (stavebnictví); (40) recyklace a zpracování odpadů, přeměna materiálů; (42) vědecké a technologické služby, služby testování, služby ověřování a služby kontroly kvality, laboratorní služby, pronájem vědeckého a technologického vybavení, návrhářské služby v oblasti stavebnictví, technologický výzkum, vědecký a technologický výzkum vztahující se k mapování patentů.

(511) 19, 37, 40, 42

(540)

# VUSH

(593) Obrazová

(111) **389336**

(220) 21.06.2021

(320) 21.06.2021

(442) 22.09.2021

(151) 29.12.2021

(730) **Asociace hotelů a restaurací České republiky z.s.**, Revoluční 762/13, Praha 1, Staré Město, 11000, CZ

(740) Ing. Michal Jupa, patentový zástupce, Na Baních 1385, Praha 5 - Zbraslav, 15600

(210) O-572872

(510) (9) přístroje pro záznam, převod a reprodukci zvuku anebo obrazu, elektronická data a databáze, software, paměťová média - nosiče všeho druhu v elektronické podobě; (16) tiskoviny všeho druhu zařazené do této třídy, časopisy, periodika, brožury, plakáty, prospekty, fotografie, kalendáře, diáře, firemní tiskopisy, etikety, programy kulturních a propagačních akcí, vše spadající do třídy 16; (35) propagační, reklamní a inzertní činnost všemi druhy médií, pořádání komerčních výstav, public relations, marketing, propagace v oblasti hygienických a bezpečnostních opatření určených hostům ubytovacích a stravovacích zařízení, činnost organizačních poradců, konzultační a zprostředkovatelská činnost v oblastech uvedených ve třídě 35; (38) šíření informací prostřednictvím všech informačních sítí (internet, rozhlasové, televizní a filmové pořady); (41) pořádání a organizování kulturních, zábavních, propagačních a společenských akcí, vydavatelská, nakladatelská a školící činnost, tvorba a šíření zvukových a zvukově-obrazových záznamů, vše zaměřené do oblasti hotelnictví a gastronomie a spadající do třídy 41; (45) tvorba a plošné zavádění standardů a s nimi spojeného označování bezpečného provozu ubytovacích a stravovacích zařízení s cílem zajištění nejvyšší úrovně bezpečnosti hostů i zaměstnanců a to dodržováním základních principů prevence virové kontaminace (covid 19), informační služby v oblasti hygienických a bezpečnostních opatření určené hostům ubytovacích a stravovacích zařízení.

(511) 9, 16, 35, 38, 41, 45

(540)



(593) Obrazová

(111) **389337**

(220) 21.06.2021

(320) 21.06.2021

(442) 22.09.2021

(151) 29.12.2021

(730) **Asociace hotelů a restaurací České republiky z.s.**, Revoluční 762/13, Praha 1, Staré Město, 11000, CZ

(740) Ing. Michal Jupa, patentový zástupce, Na Baních 1385, Praha 5 - Zbraslav, 15600

(210) O-572873

(510) (9) přístroje pro záznam, převod a reprodukci zvuku anebo obrazu, elektronická data a databáze, software, paměťová média - nosiče všeho druhu v elektronické podobě; (16) tiskoviny všeho druhu zařazené do této třídy, časopisy, periodika, brožury, plakáty, prospekty, fotografie, kalendáře, diáře, firemní tiskopisy, etikety, programy kulturních a propagačních akcí, vše spadající do třídy 16; (35) propagační, reklamní a



inzertní činnost všemi druhy médií, pořádání komerčních výstav, public relations, marketing, propagace v oblasti hygienických a bezpečnostních opatření určených hostům ubytovacích a stravovacích zařízení, činnost organizačních poradců, konzultační a zprostředkovatelská činnost v oblastech uvedených ve třídě 35; (38) šíření informací prostřednictvím všech informačních sítí (internet, rozhlasové, televizní a filmové pořady); (41) pořádání a organizování kulturních, zábavních, propagačních a společenských akcí, vydavatelská, nakladatelská a školící činnost, tvorba a šíření zvukových a zvukově-obrazových záznamů, vše zaměřené do oblasti hotelnictví a gastronomie a spadající do třídy 41; (45) tvorba a plošné zavádění standardů a s nimi spojeného označování bezpečného provozu ubytovacích a stravovacích zařízení s cílem zajištění nejvyšší úrovně bezpečnosti hostů i zaměstnanců a to dodržováním základních principů prevence virové kontaminace (covid 19), informační služby v oblasti hygienických a bezpečnostních opatření určené hostům ubytovacích a stravovacích zařízení.

(511) 9, 16, 35, 38, 41, 45  
(540)



(593) Obrazová

(111) **389338**

(220) 28.06.2021  
(320) 28.06.2021  
(442) 22.09.2021  
(151) 29.12.2021

(730) **AUTO FALTYS s.r.o.**, Kostelecká 915, Praha 9, Čakovice, 19600, CZ

(740) **ADVOKÁTNÍ KANCELÁŘ PELÍŠEK, NAVRÁTIL & PARTNEŘI s.r.o.**, JUDr. Zdeněk Navrátil, advokát, Bašty 416/8, Brno, 60200

(210) O-573022

(510) (12) osobní auta, užitková vozidla, mikrobusey a ostatní dopravní prostředky, automobilové motory; (35) autobazar, zprostředkovatelská činnost v oblasti obchodu, a to zprostředkování nákupu a prodeje nových i ojetých vozidel; (36) zprostředkování leasingových smluv, zejména na dopravní prostředky, finanční služby včetně leasingu, směnárenské služby, zastavárna, zprostředkovatelská činnost v oblasti výše uvedených služeb ve třídě 36; (37) opravy, údržba, seřizování a mytí dopravních prostředků, montáž a demontáž motorových vozidel, zprostředkovatelská činnost v oblasti výše uvedených služeb ve třídě 37; (39) pronájem motorových vozidel.

(511) 12, 35, 36, 37, 39

(540)

**AF AUTO FALTYS AF**

(592) Slovní

(111) **389339**

(220) 28.06.2021  
(320) 28.06.2021  
(442) 22.09.2021  
(151) 29.12.2021

(730) **REWE-Beteiligungs-Holding International GmbH**, Stolberger Str. 92, Köln, DE

(740) Všetěčka Zelený Švorčík a partneři, advokátní a patentová kancelář, JUDr. Michal Havlík, Hálkova 1406/2, Praha 2, Nové Město, 12000

(210) O-573036

(591) Barevná

(510) (29) mléko a mléčné výrobky, mléčné náhražky, mléčné nápoje, instantní mléčné nápoje a výrobky, máslo, jogurty, smetana, tvaroh, sýry, mléčné, jogurtové a tvarohové dezerty; (30) led, zmrzlina, mražené jogurty a sorbety, základ pro výrobu mléčných koktejlů (příchutě).

(511) 29, 30

(540)

(593) Obrazová

(111) **389340**

(220) 29.06.2021  
(320) 29.06.2021  
(442) 22.09.2021  
(151) 29.12.2021

(730) **Designex s.r.o.**, Dubečská 73/6, Praha 10, Strašnice, 10000, CZ

(740) Halaxová & Halaxová TETRAPAT, Mgr. Eva Halaxová, Jinonická 804/80, Praha 5, Košíře, 15800

(210) O-573073

(510) (35) maloobchodní prodej nápojů, potravin, novin a časopisů, papírenského zboží a školních potřeb, květin, oděvů, kosmetických potřeb, drobných kuchyňských spotřebičů a elektronických zařízení, maloobchodní služby v souvislosti s přenosnými počítači, provoz prodejních automatů; (43) bufetové služby a služby rychlého občerstvení, pohostinství.

(511) 35, 43

(540)

(593) Obrazová

(111) **389341**

(220) 29.06.2021  
(320) 29.06.2021  
(442) 22.09.2021  
(151) 29.12.2021

(730) **STREDOBS s.r.o.**, Rybná 716/24, Praha 1, Staré Město, 11000, CZ

(210) O-573074

(591) Barevná

(510) (14) vzácné kovy a jejich slitiny, šperky, drahokamy a polodrahokamy, horologické a chronometrické přístroje, amulety, bižuterní zapínání ke šperkům, brože, diamanty, drahé kovy, dráty z drahých kovů (šperky), hodinky, náramkové hodinky, ingoty z drahých kovů, jehlice do kravát, manžetové knoflíčky, medaile náramky, náušnice, kazety na šperky, medailony, mince, náhrdelníky, jehlice (šperky), perly, prsteny, přívěsky, řetízky, spony na kravaty; (35) reklama, řízení obchodní činnosti, obchodní administrativní práce, administrativní služby, cílené zaslání reklamních materiálů, fakturace, marketing, plánování schůzek, podpora prodeje jiných osob, pořádání módních přehlídek pro reklamní účely, prezentace výrobků v komunikačních médiích, propagace, předvádění zboží, telemarketing, televizní reklama; (36) pojištění, finančníctví, peněžnictví, služby v oblasti nemovitosti, finanční analýza, finanční poradenství, finanční sponzoring, makléřské služby, oceňování šperku, poskytování bezpečnostních schránek, úschova cenností, finanční zprostředkování.

(511) 14, 35, 36

(540)



(593) Obrazová

(111) **389342**

(220) 29.06.2021

(320) 29.06.2021

(442) 22.09.2021

(151) 29.12.2021

(730) **DEKOR BETON s.r.o.**, č. p. 255, Nepolisy, 50363, CZ

(740) Chytilová & spol., patentová kancelář, s.r.o., Nad spádem 641/20, Praha 4, Podolí, 14700

(210) O-573083

(510) (19) stavební a konstrukční materiály a prvky vyrobené z písku, kamene, jílu, minerálů a betonu, sochy a umělecké předměty vyrobené z materiálů jako kámen, beton a mramor, zahrnuté v této třídě, beton, betonové bloky, betonové busty, betonové cihly, betonové desky, betonové panely, betonové klenby, betonové kanály, betonové dlažební kameny, betonové pomníky, betonové sloupy, betonové stavební materiály, betonové stavební prvky, betonové stěny, betonové trámy, betonové trubky, betonové tvárnice, dekorativní předměty z litého betonu, hotové betonové směsi, hotový beton, náhrobky z kamene, betonu nebo mramoru, náhrobní desky z kamene, betonu nebo mramoru, okenní květináče vyrobené z betonu, předtvarované betonové stavební prvky, stavební materiály z betonu vyztuženého plastovými a skleněnými vlákny, stavební prvky z betonu, syntetický beton, nekovové plotové dílce, nekovové plotové sloupy, nekovové plotové zábradlí, ploty (nekovové), betonové plotové sestavy, betonové ploty, plotové tvárnice, cementové zboží a umělý kámen, betonové obrubníky, dlažební kostky a kameny, mostní betonové konstrukce, vozovkové dělicí prvky, kameninové a cementové stavební prvky, keramické stavební prvky a keramické stavební doplňky, nekovové dveře, vrata, okna a okenní kryty; (35) maloobchod, velkoobchod a internetový obchod s těmito výrobky: výrobky na ochranu betonu (barvy), směsi na opravu betonu (v podobě barev), směsi na konzervaci betonu (barvy), průmyslové barvy na betonové povrchy, ochranné nátěry na beton v podobě sprejů (barvy), nátěry odolné povětrnostním vlivům (barvy) na beton, nátěry jako konečná úprava betonu, sárva na beton, ochranné nátěry pro úpravu betonu (oleje), ochranné nátěry na betonové tvarovky (oleje), výrobky na ochranu betonu (oleje), armatury (kovové) do betonu, kovové články pro ploty, kovové mříže k plotům, kovové opěry plotů, kovové plotové materiály, kovové plotové sloupky, kovové ploty, tyče pro kovová zábradlí a kovové ploty, kovová zábradlí, mříže, kovové dveře, vrata, okna a okenní kryty, kovové brány, stavební a konstrukční materiály a prvky vyrobené z písku, kamene, jílu, minerálů a betonu, sochy a umělecké předměty vyrobené z materiálů jako kámen, beton a mramor, zahrnuté v této třídě, beton, betonové bloky, betonové busty, betonové cihly, betonové desky, betonové panely, betonové klenby, betonové kanály, betonové dlažební kameny, betonové pomníky, betonové sloupy, betonové stavební materiály, betonové stavební prvky, betonové stěny, betonové trámy, betonové trubky, betonové tvárnice, dekorativní předměty z litého betonu, hotové betonové směsi, hotový beton, náhrobky z kamene, betonu nebo mramoru, náhrobní desky z kamene, betonu nebo mramoru, okenní květináče vyrobené z betonu, předtvarované betonové stavební prvky, stavební materiály z betonu vyztuženého plastovými a skleněnými vlákny, stavební prvky z betonu, syntetický beton, nekovové plotové dílce, nekovové plotové sloupy, nekovové plotové zábradlí, ploty (nekovové), betonové plotové sestavy, betonové ploty, plotové tvárnice, cementové zboží a umělý kámen, dlaždice, betonové obrubníky, dlažební kostky a kameny, mostní betonové konstrukce, vozovkové dělicí prvky, kameninové a cementové stavební prvky, keramické stavební prvky a keramické stavební doplňky, nekovové dveře, vrata, okna a okenní kryty; (37) betonování, konstrukce inženýrských staveb pokládáním betonu, opravy betonu, pronájem strojů na čerpání betonu, pronájem zařízení na betonování, pronájem zařízení na míchání

betonu, renovace betonu, montáž dočasných plotů, služby výstavby plotů, stavby, instalace a opravy betonových plotů a plotů z jiných materiálů.

(511) 19, 35, 37

(540)



(593) Obrazová

(111) **389343**

(220) 30.06.2021

(320) 30.06.2021

(442) 22.09.2021

(151) 29.12.2021

(730) **Premiot Wealth Management, a.s.**, Jindřišská 901/5, Praha 1, Nové Město, 11000, CZ

(740) Patentová a známková kancelář, Ing. Jaromír Příkryl, Včelín 1161, Hulín, 76824

(210) O-573100

(510) (35) inzertní a reklamní činnost, marketing, reklama, propagační činnost, příprava a realizace mediálních a reklamních plánů a koncepcí, činnost podnikatelských, organizačních a ekonomických poradců, analýzy nákladů, obchodní a podnikatelský průzkum, poskytování obchodních nebo podnikatelských informací, hospodářské (ekonomické) prognózy, fakturace, administrativní služby, poradenské služby v oblasti organizace a řízení hospodářské činnosti, externí administrativní management pro firmy, analýzy nákladů, administrativní zpracování nákupních objednávek, kopírování dokumentů, komerční informační kanceláře, pomoc při řízení obchodních a průmyslových podniků, obchodní management a podnikové poradenství, profesionální obchodní nebo podnikatelské poradenství, hospodářské nebo ekonomické prognózy, služby managementu v oblasti stavebních projektů, účetnictví, zprostředkovatelské obchodní služby, poradenské služby v oblasti zprostředkování zboží a služeb, outsourcingové služby ve formě zprostředkování smluv o poskytování služeb pro druhé, zpracování dat, informace a znalecké posudky vztahující se ke společenstvem a podnikům, velkoobchod a maloobchod s automobily a lehkými motorovými vozidly, s osobními motorovými vozidly, se stroji, průmyslovým zařízením, loděmi a letadly, s počítači, softwarem, elektronickým a telekomunikačním zařízením a jiným kancelářským zařízením, s nábytkem, železářským zbožím a potřebami převážně pro domácnost, s farmaceutickými a zdravotnickými výrobky, s textilem, oděvy, sportovními potřebami, s farmaceutickými výrobky, s počítači, počítačovým periferním zařízením a softwarem, s kancelářským nábytkem, s těžebními a stavebními stroji a zařízeními, pronájem kancelářských strojů a zařízení; (36) investiční management, služby týkající se investičního managementu, služby nemovitostní (realitní služby), služby realitní kanceláře v oblasti rezidenčních nemovitostí, služby realitní kanceláře pro prodej a pronájem budov, služby realitní kanceláře pro prodej a pronájem firem, konzultační a poradenská činnost spojená s kompletní činností realitní kanceláře, internetový obchod s nemovitým majetkem, správa nemovitostí, správa bytových domů, oceňování a odhady nemovitostí, posudky pro pojistné účely; (37) pronájem nástrojů, strojů, zařízení a vybavení pro stavebnictví, demolice, úklid a údržbu, pronájem důlních strojů, pronájem silničních strojů, pronájem průmyslových čistících strojů, pronájem stavebního nářadí, pronájem čistících strojů, pronájem ručního a mechanického nářadí, pronájem dopravního strojního zařízení na těžební a dolovací práce; (38) poskytování a pronájem telekomunikačních zařízení a vybavení; (42) software jako služba, konzultační služby v oboru software jako služba, hosting webových stránek, hosting platform na internetu, tvorba, údržba a hosting webových stránek pro druhé, navrhování webových portálů, služby související s údržbou počítačového softwaru, informační služby týkající se informačních technologií, odborné a znalecké posudky pro oblast nemovitostí, pronájem počítačů a příslušenství k

počítačům, pronájem počítačového softwaru, zařízení na zpracování dat a počítačových periferních zařízení, pronájem počítačového serveru (serverhosting), pronájem zařízení výpočetní techniky; (43) služby ubytovací kanceláře, ubytovací služby (hotely, penziony), ubytovací služby na zvláštní příležitosti, pronájem kuchyňských potřeb a přístrojů, pronájem nábytku.

(511) 35, 36, 37, 38, 42, 43  
(540)

**PREMIOT**  
WEALTH MANAGEMENT

(593) Obrazová

- (111) **389344**  
(220) 30.06.2021  
(320) 30.06.2021  
(442) 22.09.2021  
(151) 29.12.2021  
(730) **Premiot Capital Fund SICAV a.s.**, Jindřišská 901/5, Praha 1, Nové Město, 11000, CZ  
(740) Patentová a známková kancelář, Ing. Jaromír Příkryl, Včelín 1161, Hulín, 76824  
(210) O-573101  
(510) (35) inzertní a reklamní činnost, marketing, reklama, propagační činnost, komerční využití internetu v oblastech obchodu s nemovitostmi, zprostředkování obchodních záležitostí v oblasti financování, úvěrů a leasingů, činnost podnikatelských, organizačních a ekonomických poradců, analýzy nákladů, obchodní a podnikatelský průzkum, poskytování obchodních nebo podnikatelských informací, hospodářské (ekonomické) prognózy, fakturace, externí administrativní management pro firmy, analýzy nákladů, administrativní zpracování nákupních objednávek, kopírování dokumentů, komerční informační kanceláře, pomoc při řízení obchodních a průmyslových podniků, obchodní management a podnikové poradenství, profesionální obchodní nebo podnikatelské poradenství, hospodářské nebo ekonomické prognózy, služby managementu v oblasti stavebních projektů, účetnictví; (36) majetkové investice (realitní), služby nemovitostní (realitní služby), služby realitní kanceláře v oblasti rezidenčních nemovitostí, služby realitní kanceláře pro prodej a pronájem budov, služby realitní kanceláře pro prodej a pronájem firem, konzultační a poradenská činnost spojená s kompletní činností realitní kanceláře, internetový obchod s nemovitým majetkem, správa nemovitostí, správa bytových domů, oceňování a odhady nemovitostí, pojištění, poradenství v oblasti pojištění, služby finanční, finanční analýzy, finanční informace, finanční řízení, investiční fondy, kanceláře pro inkasování pohledávek, služby peněžní, zprostředkování finančních operací, úvěrové poradenství a zprostředkování úvěrů, leasing movitých a nemovitých věcí, leasingové financování koupě, posudky pro pojistné účely, expertizy o výnosnosti finančních a majetkových operací, odkup a prodej pohledávek, investorská činnost, zprostředkování obchodů v oblasti propojení možných soukromých investorů s podnikateli, kteří potřebují financování, zajištění financování stavebních projektů, konzultace k řízení finančního rizika, činnost trustů, fondů a podobných finančních subjektů, podílové fondy, monitorování investičních fondů, poskytování hypotečních fondů, zahraniční finanční fondy, otevřené investiční fondy, správa firemních fondů, investice do podílových fondů, správa fondů pro soukromé klienty, makléřské služby týkající se ke podílových fondů, služby týkající se převodu a transakce investičních fondů, správa trustů, investiční trustové služby, poradenství v oblasti trustů, služby pro zakládání trustů, poradenství v oblasti nastavení business modelů, poradenství v oblasti finančního řízení a reportingu, řízení finančních rizik a souvisejícího poradenství.

(511) 35, 36

(540)

**PREMIOT**  
CAPITAL FUND SICAV

(593) Obrazová

- (111) **389345**  
(220) 30.06.2021  
(320) 30.06.2021  
(442) 22.09.2021  
(151) 29.12.2021  
(730) **PREMIOT Mining & Resources a.s.**, Jindřišská 901/5, Praha 1, Nové Město, 11000, CZ  
(740) Patentová a známková kancelář, Ing. Jaromír Příkryl, Včelín 1161, Hulín, 76824  
(210) O-573102  
(510) (35) inzertní a reklamní činnost, marketing, reklama, propagační činnost, komerční využití internetu v oblastech obchodu s nemovitostmi, zprostředkování obchodních záležitostí v oblasti financování, úvěrů a leasingů, činnost podnikatelských, organizačních a ekonomických poradců, analýzy nákladů, obchodní a podnikatelský průzkum, poskytování obchodních nebo podnikatelských informací, hospodářské (ekonomické) prognózy, fakturace, externí administrativní management pro firmy, analýzy nákladů, administrativní zpracování nákupních objednávek, kopírování dokumentů, komerční informační kanceláře, pomoc při řízení obchodních a průmyslových podniků, obchodní management a podnikové poradenství, profesionální obchodní nebo podnikatelské poradenství, hospodářské nebo ekonomické prognózy, služby managementu v oblasti stavebních projektů, účetnictví; (36) majetkové investice (realitní), služby nemovitostní (realitní služby), služby realitní kanceláře v oblasti rezidenčních nemovitostí, služby realitní kanceláře pro prodej a pronájem budov, služby realitní kanceláře pro prodej a pronájem firem, konzultační a poradenská činnost spojená s kompletní činností realitní kanceláře, internetový obchod s nemovitým majetkem, správa nemovitostí, správa bytových domů, oceňování a odhady nemovitostí, pojištění, poradenství v oblasti pojištění, služby finanční, finanční analýzy, finanční informace, finanční řízení, investiční fondy, kanceláře pro inkasování pohledávek, služby peněžní, zprostředkování finančních operací, úvěrové poradenství a zprostředkování úvěrů, leasing movitých a nemovitých věcí, leasingové financování koupě, posudky pro pojistné účely, expertizy o výnosnosti finančních a majetkových operací, odkup a prodej pohledávek, investorská činnost, zprostředkování obchodů v oblasti propojení možných soukromých investorů s podnikateli, kteří potřebují financování, zajištění financování stavebních projektů, konzultace k řízení finančního rizika; (37) důlní těžba, hornictví, cestářství (dláždění), zednické služby, instalace a opravy ve stavebnictví, klempířství, služby ve stavebnictví zahrnuté v této třídě; (40) služby kameníků, montáž materiálů na objednávku (pro třetí osoby), zpracování a úprava materiálu na bázi břidlice na zakázku, jako lámání, drčení, mletí, leštění broušením; (42) průmyslový design, grafický design, interiérová výzdoba (návrhy interiérů), služby bytových a zahradních architektů (poradenství, návrhy, projektování); (44) zahradní architektura (realizace), zahradnické práce.

(511) 35, 36, 37, 40, 42, 44  
(540)

**PREMIOT**  
MINING & RESOURCES

(593) Obrazová

(111) **389346**  
(220) 30.06.2021

- (320) 30.06.2021  
(442) 22.09.2021  
(151) 29.12.2021  
(730) **PREMIOT Mining & Resources a.s.**, Jindřišská 901/5, Praha 1, Nové Město, 11000, CZ  
(740) Patentová a známková kancelář, Ing. Jaromír Příkryl, Včelín 1161, Hulín, 76824  
(210) O-573103  
(510) (19) kámen jako stavební materiál, lánaný kámen, břidlice neopracovaná, desky z břidlice, dlažba z břidlice, obklady z břidlice, šterk, písek, břidlicová moučka, stavební hmoty s materiálem na bázi břidlice, asfaltový papír na střechy, cihly s břidlicí, přísady na bázi břidlice do stavebních hmot, jako do omítek, malty a betonu, sloupky a sloupky z břidlice, břidlice jako střešní krytina, tašky na střechy z břidlice, písek pro akvária, šterk pro akvária, cihly s břidlicí, panely z břidlice, tvárnice s břidlicí, figurky (sošky) z břidlice, sochy z břidlice, umělecká díla z břidlice, kamenické výrobky, suroviny na bázi břidlice pro keramiku, komíny z břidlice, mozaiky pro stavebnictví, pomníky z břidlice, náhrobní desky z břidlice, náhrobní kameny, náhrobky z břidlice, pamětní tabule z břidlice, piloty na kotvení lodí z břidlice, prahy dveří z břidlice, parapety okenní z břidlice, schody (stupně) z břidlice, poštovní schránky zděné, šamotové hmoty, žlaby z břidlice; (37) důlní těžba, hornictví, cestářství (dláždění), zednické služby, instalace a opravy ve stavebnictví, klempířství, služby ve stavebnictví zahrnuté v této třídě; (40) služby kameníků, montáž materiálů na objednávku (pro třetí osoby), zpracování a úprava materiálu na bázi břidlice na zakázku, jako lámání, drcení, mletí, leštění broušením, zpracování kamene; (42) průmyslový design, grafický design, interiérová výzdoba (návrhy interiérů), služby bytových a zahradních architektů (poradenství, návrhy, projektování); (44) zahradní architektura (realizace), zahradnické práce.  
(511) 19, 37, 40, 42, 44  
(540)



(593) Obrazová

- (111) **389347**  
(220) 30.06.2021  
(320) 30.06.2021  
(442) 22.09.2021  
(151) 29.12.2021  
(730) **PREMIOT Mining & Resources a.s.**, Jindřišská 901/5, Praha 1, Nové Město, 11000, CZ  
(740) Patentová a známková kancelář, Ing. Jaromír Příkryl, Včelín 1161, Hulín, 76824  
(210) O-573104  
(510) (19) kámen jako stavební materiál, lánaný kámen, břidlice neopracovaná, desky z břidlice, dlažba z břidlice, obklady z břidlice, šterk, písek, břidlicová moučka, stavební hmoty s materiálem na bázi břidlice, asfaltový papír na střechy, cihly s břidlicí, přísady na bázi břidlice do stavebních hmot, jako do omítek, malty a betonu, sloupky a sloupky z břidlice, břidlice jako střešní krytina, tašky na střechy z břidlice, písek pro akvária, šterk pro akvária, cihly s břidlicí, panely z břidlice, tvárnice s břidlicí, figurky (sošky) z břidlice, sochy z břidlice, umělecká díla z břidlice, kamenické výrobky, suroviny na bázi břidlice pro keramiku, komíny z břidlice, mozaiky pro stavebnictví, pomníky z břidlice, náhrobní desky z břidlice, náhrobní kameny, náhrobky z břidlice, pamětní tabule z břidlice, piloty na kotvení lodí z břidlice, prahy dveří z břidlice, parapety okenní z břidlice, schody (stupně) z břidlice, poštovní schránky zděné, šamotové hmoty, žlaby z břidlice; (37) důlní těžba, hornictví, cestářství (dláždění), zednické služby, instalace a opravy ve stavebnictví, klempířství, služby ve stavebnictví zahrnuté v této třídě; (40) služby kameníků, montáž materiálů na objednávku (pro třetí osoby), zpracování a úprava materiálu na bázi břidlice na zakázku, jako lámání, drcení, mletí, leštění broušením, zpracování

kamene; (42) průmyslový design, grafický design, interiérová výzdoba (návrhy interiérů), služby bytových a zahradních architektů (poradenství, návrhy, projektování); (44) zahradní architektura (realizace), zahradnické práce.

(511) 19, 37, 40, 42, 44  
(540)



(593) Obrazová

- (111) **389348**  
(220) 30.06.2021  
(320) 30.06.2021  
(442) 22.09.2021  
(151) 29.12.2021  
(730) **Důl Premiort Těžební a.s.**, Jindřišská 901/5, Praha 1, Nové Město, 11000, CZ  
(740) Patentová a známková kancelář, Ing. Jaromír Příkryl, Včelín 1161, Hulín, 76824  
(210) O-573105  
(510) (11) fontány, ozdobné fontány, krby, kamna, pece, grily, svítidla, držáky pro svítidla, mycí dřezy, lázeňské vany, umyvadla, pisoáry, sanitární zařízení, koupelnové armatury, šamotové obklady pro pece nebo kamna; (19) kámen jako stavební materiál, lánaný kámen, břidlice neopracovaná, desky z břidlice, dlažba z břidlice, obklady z břidlice, šterk, písek, břidlicová moučka, stavební hmoty s materiálem na bázi břidlice, asfaltový papír na střechy, cihly s břidlicí, přísady na bázi břidlice do stavebních hmot, jako do omítek, malty a betonu, sloupky a sloupky z břidlice, břidlice jako střešní krytina, tašky na střechy z břidlice, písek pro akvária, šterk pro akvária, cihly s břidlicí, panely z břidlice, tvárnice s břidlicí, figurky (sošky) z břidlice, sochy z břidlice, umělecká díla z břidlice, kamenické výrobky, suroviny na bázi břidlice pro keramiku, komíny z břidlice, mozaiky pro stavebnictví, pomníky z břidlice, náhrobní desky z břidlice, náhrobní kameny, náhrobky z břidlice, pamětní tabule z břidlice, piloty na kotvení lodí z břidlice, prahy dveří z břidlice, parapety okenní z břidlice, schody (stupně) z břidlice, poštovní schránky zděné, šamotové hmoty, žlaby z břidlice; (20) nábytek, zrcadla, rámy pro zrcadla, stolní desky, přenosné dekorační předměty, tabule s háčky na zavěšení klíčů, zástěny pro krby (nábytek), lavičky (nábytek), nástěnné ozdoby (bytové zařízení), štítky identifikační z břidlice, urny pohřební, kování na nábytek (ne kovová), madla pro nábytek (ne kovová), vše v rámci této třídy; (21) kuchyňské nádobí, vázy, talíře, talířky, podnosy, poháry, pohárky, misky, dózy pro domácnost, svícny (vše nikoliv z drahých kovů); (28) kulečnické stoly, desky pro kulečnické stoly, šachy, šachové figurky, hračky, stolní hry, hrací žetony, kouzelnické potřeby; (34) popelníky, kuřácké zapalovače; (40) služby kameníků, montáž materiálů na objednávku (pro třetí osoby), zpracování a úprava materiálu na bázi břidlice na zakázku, jako lámání, drcení, mletí, leštění broušením; (42) průmyslový design, grafický design, interiérová výzdoba (návrhy interiérů), služby bytových a zahradních architektů (poradenství, návrhy, projektování); (44) zahradní architektura (realizace), zahradnické práce.  
(511) 11, 19, 20, 21, 28, 34, 40, 42, 44  
(540)



(593) Obrazová

- (111) **389349**  
(220) 30.06.2021  
(320) 30.06.2021  
(442) 22.09.2021  
(151) 29.12.2021  
(730) **Důl Premiot Těžební a.s.**, Jindřišská 901/5, Praha 1, Nové Město, 11000, CZ  
(740) Patentová a známková kancelář, Ing. Jaromír Píkrýl, Včelín 1161, Hulín, 76824  
(210) O-573107  
(510) (11) fontány, ozdobné fontány, krby, kamna, pece, grily, svítidla, držáky pro svítidla, mycí dřezy, lázeňské vany, umyvadla, pisoáry, sanitární zařízení, koupelnové armatury, šamotové obklady pro pece nebo kamna; (19) kámen jako stavební materiál, lánaný kámen, břidlice neopracovaná, desky z břidlice, dlažba z břidlice, obklady z břidlice, šterk, písek, břidlicová moučka, stavební hmoty s materiálem na bázi břidlice, asfaltový papír na střechy, cihly s břidlicí, přísady na bázi břidlice do stavebních hmot, jako do omítek, malty a betonu, sloupky a sloupky z břidlice, břidlice jako střešní krytina, tašky na střechy z břidlice, písek pro akvária, šterk pro akvária, cihly s břidlicí, panely z břidlice, tvárnice s břidlicí, figurky (sošky) z břidlice, sochy z břidlice, umělecká díla z břidlice, kamenické výrobky, suroviny na bázi břidlice pro keramiku, komíny z břidlice, mozaiky pro stavebnictví, pomníky z břidlice, náhrobní desky z břidlice, náhrobní kameny, náhrobky z břidlice, pamětní tabule z břidlice, piloty na kotvení lodí z břidlice, prahy dveří z břidlice, parapety okenní z břidlice, schody (stupně) z břidlice, poštovní schránky zděné, šamotové hmoty, žlaby z břidlice; (20) nábytek, zrcadla, rámy pro zrcadla, stolní desky, přenosné dekorativní předměty, tabule s háčky na zavěšení klíčů, zástěny pro krby (nábytek), lavičky (nábytek), nástěnné ozdoby (bytové zařízení), štítky identifikační z břidlice, urny pohřební, kování na nábytek (ne kovová), madla pro nábytek (ne kovová), vše v rámci této třídy; (21) kuchyňské nádobí, vázy, talíře, talířky, podnosy, poháry, pohárky, misky, dózy pro domácnost, svícný (vše nikoliv z drahých kovů); (28) kulečnické stoly, desky pro kulečnické stoly, šachy, šachové figurky, hračky, stolní hry, hrací žetony, kouzelnické potřeby; (34) popelníky, kuřácké zapalovače; (40) služby kameníků, montáž materiálů na objednávku (pro třetí osoby), zpracování a úprava materiálu na bázi břidlice na zakázku, jako lámání, drcení, mletí, leštění broušením; (42) průmyslový design, grafický design, interiérová výzdoba (návrhy interiérů), služby bytových a zahradních architektů (poradenství, návrhy, projektování); (44) zahradní architektura (realizace), zahradnické práce.
- (511) 11, 19, 20, 21, 28, 34, 40, 42, 44  
(540)



(593) Obrazová

- (111) **389350**  
(220) 30.06.2021  
(320) 30.06.2021  
(442) 22.09.2021  
(151) 29.12.2021  
(730) **Důl Premiot Těžební a.s.**, Jindřišská 901/5, Praha 1, Nové Město, 11000, CZ  
(740) Patentová a známková kancelář, Ing. Jaromír Píkrýl, Včelín 1161, Hulín, 76824  
(210) O-573109  
(510) (11) fontány, ozdobné fontány, krby, kamna, pece, grily, svítidla, držáky pro svítidla, mycí dřezy, lázeňské vany, umyvadla, pisoáry, sanitární zařízení, koupelnové armatury, šamotové obklady pro pece nebo kamna; (19) kámen jako stavební materiál, lánaný kámen, břidlice neopracovaná, desky z břidlice, dlažba z břidlice, obklady z břidlice, šterk, písek, břidlicová moučka, stavební hmoty s materiálem na bázi břidlice, asfaltový papír na střechy, cihly s břidlicí, přísady na bázi břidlice do stavebních hmot, jako do omítek, malty a betonu, sloupky a sloupky z břidlice, břidlice

jako střešní krytina, tašky na střechy z břidlice, písek pro akvária, šterk pro akvária, cihly s břidlicí, panely z břidlice, tvárnice s břidlicí, figurky (sošky) z břidlice, sochy z břidlice, umělecká díla z břidlice, kamenické výrobky, suroviny na bázi břidlice pro keramiku, komíny z břidlice, mozaiky pro stavebnictví, pomníky z břidlice, náhrobní desky z břidlice, náhrobní kameny, náhrobky z břidlice, pamětní tabule z břidlice, piloty na kotvení lodí z břidlice, prahy dveří z břidlice, parapety okenní z břidlice, schody (stupně) z břidlice, poštovní schránky zděné, šamotové hmoty, žlaby z břidlice; (20) nábytek, zrcadla, rámy pro zrcadla, stolní desky, přenosné dekorativní předměty, tabule s háčky na zavěšení klíčů, zástěny pro krby (nábytek), lavičky (nábytek), nástěnné ozdoby (bytové zařízení), štítky identifikační z břidlice, urny pohřební, kování na nábytek (ne kovová), madla pro nábytek (ne kovová), vše v rámci této třídy; (21) kuchyňské nádobí, vázy, talíře, talířky, podnosy, poháry, pohárky, misky, dózy pro domácnost, svícný (vše nikoliv z drahých kovů); (28) kulečnické stoly, desky pro kulečnické stoly, šachy, šachové figurky, hračky, stolní hry, hrací žetony, kouzelnické potřeby; (34) popelníky, kuřácké zapalovače; (40) služby kameníků, montáž materiálů na objednávku (pro třetí osoby), zpracování a úprava materiálu na bázi břidlice na zakázku, jako lámání, drcení, mletí, leštění broušením; (42) průmyslový design, grafický design, interiérová výzdoba (návrhy interiérů), služby bytových a zahradních architektů (poradenství, návrhy, projektování); (44) zahradní architektura (realizace), zahradnické práce.

(511) 11, 19, 20, 21, 28, 34, 40, 42, 44  
(540)



(593) Obrazová

- (111) **389351**  
(220) 30.06.2021  
(320) 30.06.2021  
(442) 22.09.2021  
(151) 29.12.2021  
(730) **CuraPura s.r.o.**, Lobežská 214/9, Plzeň, Východní Předměstí, 32600, CZ  
(210) O-573122  
(591) Barevná  
(510) (3) kosmetické přípravky, parfumerie, přípravky pro osobní hygienu, parfumerie a vonné přípravky, deodoranty a antiperspiranty, deodoranty pro osobní použití [parfumerie], vonné oleje a aromatické výtažky, éterické oleje, přípravky pro péči o vlasy, vlasová kosmetika, přírodní kosmetika, neléčivá kosmetika, organická kosmetika, kosmetika obsahující keratin, kosmetika obsahující panthenol, zvláčňující přípravky [kosmetika], zvláčňující přípravky proti stárnutí používané jako kosmetika, kosmetika v podobě olejů, kosmetika v podobě prášku, kosmetika v podobě gelů, kosmetika v podobě krémů, kosmetika v podobě očních stínů, kosmetika v podobě pleťové vody, kosmetika v podobě růží na tváře, líčidla, přípravky pro péči o pleť, oči a nehty, kosmetika obsahující kyselinu hyaluronovou, balíčky obsahující masky k zatažení pórů používané jako kosmetika, kondicionéry na vlasy, hydratační kondicionéry na vlasy, tuhé kondicionéry na vlasy, dětské kondicionéry na vlasy, oplachy na vlasy [šampóny-kondicionéry], hydratační tělová mléka (kosmetika), mýdla na ruce, tekutá mýdla na ruce a obličej, mýdla a gely, peelings, tělové peelings, obličejové peelings (neléčivé), peelings na chodidla, obličejové peelings [kosmetika], kosmetické tělové peelings, peelings pro čištění pleti, peelings ke kosmetickým účelům, peelings pro péči o pleť, ochranné krémy, ochranné krémy na kůži, barevná kosmetika pro děti, samoopalovací krémy (kosmetika), opalovací krémy a mléka, opalovací krémy pro děti, opalovací krémy s ochranným slunečním filtrem, opalovací krémy s ochranou před sluncem, čistící masky, tělové masky, vlasové masky, hydratační masky, kosmetické masky, pleťové kosmetické masky, masky na vlasy, čistící obličejové masky, gelové oční masky, pleťové masky (kosmetika), pleťové hydratační masky, jílové pleťové masky, obličejové masky (kosmetika), kosmetické bahenní masky, masážní olej, neléčivé masážní krémy, neléčivé masážní přípravky, masážní oleje (neléčivé), tělové masážní oleje, masážní oleje a mléka, masážní oleje na obličej, masážní gely jiné než pro léčebné účely, šampóny, neléčivé šampóny, dětské šampóny, šampóny-

kondicionéry, suché šampóny, tělové šampóny, tuhé šampóny, zvláčňující šampóny, šampóny na vlasy, šampóny proti lupům, neléčivé vlasové šampóny, kosmetické barvy, barvy na vlasy, čisticí přípravky, čisticí krémové přípravky (neléčivé), pleťové čisticí přípravky [kosmetické], pleťové čisticí přípravky (neléčivé), obličejové čisticí přípravky (kosmetika), čisticí přípravky na ruce, čisticí přípravky na kůži; (35) reklamní, marketingové a propagační služby, pomoc v obchodní a podnikatelské činnosti, management a administrativní služby, obchodní konzultační a poradenské služby, administrativa prodeje, administrativní podpora a zpracování dat [služby], administrativní pomoc v rámci reagování na výzvy k podávání nabídek, obchodní zprostředkovatelské služby a obchodní informace pro spotřebitele, obchodní informace a rady pro spotřebitele [poradna pro spotřebitele], maloobchod a velkoobchod s výše uvedenými výrobky ve tř. 3, podnikové řízení velkoobchodních a maloobchodních prodejen, telemarketingové služby, služby propagace prodeje, služby přímého marketingu, obchodní propagační služby, digitální reklamní služby, služby reklamní grafiky, reklama on-line, PPC reklama, bannerová reklama, televizní reklama, rozhlasová reklama, obchodní propagace, reklama, administrativní služby v oblasti zpracování reklamaci v záruční době, poskytování a pronájem prostoru, času a médií pro reklamu, konzultační a poradenské služby a pomoc v oblasti reklamní, marketingové a propagační činnosti, reklama (poradenské služby vztahující se k -), rozšiřování reklamních, marketingových a propagačních materiálů, zásilková reklama, přímá poštovní reklama, reklama (příprava), reklama v časopisech, marketing, výrobkový marketing, propagační marketing, cílený marketing, partnerský marketing, internetový marketing, digitální marketing, věrnostní, pobídkové a bonusové programy, marketing zboží a služeb druhých prostřednictvím distribuce kupónů, marketingové poradenství, marketingová asistence, marketingové konzultační služby, poradenství v obchodním marketingu, poradenské služby v oblasti internetového marketingu, poradenské služby v oblasti partnerského marketingu, vydávání reklamních materiálů on-line, on-line inzerce v počítačové síti, on-line marketingové služby, poskytování reklamních průvodců prohlédávatelných on-line, on-line reklama v počítačové komunikační síti, poskytování on-line reklamního průvodce na zboží a služby jiných on-line prodejců na Internetu, propagace, reklama a marketing on-line webových stránek, poskytování on-line obchodních informačních adresářů na Internetu, poskytování obchodních informací on-line, obchodní informační služby dodávané on-line z počítačové databáze nebo z Internetu, služby v oblasti obchodních sítí on-line, on-line objednávkové služby, provozování on-line trhu pro kupující a prodejce výrobků a služeb, šíření reklamy pro třetí osoby prostřednictvím on-line komunikačních sítí po Internetu; (39) skladování kosmetiky, balení a skladování zboží, doprava a doručování zboží, balení dárků, balení přepravovaného zboží; (41) překladatelské a tlumočnické služby.

(511) 3, 35, 39, 41  
(540)



(593) Obrazová

(111) **389352**  
(220) 30.06.2021  
(320) 30.06.2021  
(442) 22.09.2021  
(151) 29.12.2021  
(730) **CuraPura s.r.o.**, Lobežská 214/9, Plzeň, Východní Předměstí, 32600, CZ  
(510) O-573123  
(510) (3) kosmetické přípravky, parfumerie, přípravky pro osobní hygienu, parfumerie a vonné přípravky, deodoranty a antiperspiranty, deodoranty pro osobní použití [parfumerie], vonné oleje a aromatické výtažky, éterické oleje, přípravky pro péči o vlasy, vlasová kosmetika, přírodní kosmetika, neléčivá kosmetika, organická kosmetika, kosmetika obsahující keratin, kosmetika obsahující panthenol, zvláčňující přípravky [kosmetika], zvláčňující přípravky proti stárnutí používané jako kosmetika, kosmetika v podobě olejů, kosmetika v podobě prášku, kosmetika v podobě gelů, kosmetika v podobě krémů, kosmetika v podobě očních stínů, kosmetika v

podobě pleťové vody, kosmetika v podobě růží na tváře, líčidla, přípravky pro péči o pleť, oči a nehty, kosmetika obsahující kyselinu hyaluronovou, balíčky obsahující masky k zatažení pórů používané jako kosmetika, kondicionéry na vlasy, hydratační kondicionéry na vlasy, tuhé kondicionéry na vlasy, dětské kondicionéry na vlasy, oplachy na vlasy [šampóny-kondicionéry], hydratační tělová mléka (kosmetika), mýdla na ruce, tekutá mýdla na ruce a obličej, mýdla a gely, peelings, tělové peelings, obličejové peelings (neléčivé), peelings na chodidla, obličejové peelings [kosmetika], kosmetické tělové peelings, peelings pro čištění pleti, peelings ke kosmetickým účelům, peelings pro péči o pleť, ochranné krémy, ochranné krémy na kůži, barevná kosmetika pro děti, samoopalovací krémy (kosmetika), opalovací krémy a mléka, opalovací krémy pro děti, opalovací krémy s ochranným slunečním filtrem, opalovací krémy s ochranou před sluncem, čisticí masky, tělové masky, vlasové masky, hydratační masky, kosmetické masky, pleťové kosmetické masky, masky na vlasy, čisticí obličejové masky, gelové oční masky, pleťové masky (kosmetika), pleťové hydratační masky, jílové pleťové masky, obličejové masky (kosmetika), kosmetické bahenní masky, masážní olej, neléčivé masážní krémy, neléčivé masážní přípravky, masážní oleje (neléčivé), tělové masážní oleje, masážní oleje a mléka, masážní oleje na obličej, masážní gely jiné než pro léčebné účely, šampóny, neléčivé šampóny, dětské šampóny, šampóny-kondicionéry, suché šampóny, tělové šampóny, tuhé šampóny, zvláčňující šampóny, šampóny na vlasy, šampóny proti lupům, neléčivé vlasové šampóny, kosmetické barvy, barvy na vlasy, čisticí přípravky, čisticí krémové přípravky (neléčivé), pleťové čisticí přípravky [kosmetické], pleťové čisticí přípravky (neléčivé), obličejové čisticí přípravky (kosmetika), čisticí přípravky na ruce, čisticí přípravky na kůži; (35) reklamní, marketingové a propagační služby, pomoc v obchodní a podnikatelské činnosti, management a administrativní služby, obchodní konzultační a poradenské služby, administrativa prodeje, administrativní podpora a zpracování dat [služby], administrativní pomoc v rámci reagování na výzvy k podávání nabídek, obchodní zprostředkovatelské služby a obchodní informace pro spotřebitele, obchodní informace a rady pro spotřebitele [poradna pro spotřebitele], maloobchod a velkoobchod s výše uvedenými výrobky ve tř. 3, podnikové řízení velkoobchodních a maloobchodních prodejen, telemarketingové služby, služby propagace prodeje, služby přímého marketingu, obchodní propagační služby, digitální reklamní služby, služby reklamní grafiky, reklama on-line, PPC reklama, bannerová reklama, televizní reklama, rozhlasová reklama, obchodní propagace, reklama, administrativní služby v oblasti zpracování reklamaci v záruční době, poskytování a pronájem prostoru, času a médií pro reklamu, konzultační a poradenské služby a pomoc v oblasti reklamní, marketingové a propagační činnosti, reklama (poradenské služby vztahující se k -), rozšiřování reklamních, marketingových a propagačních materiálů, zásilková reklama, přímá poštovní reklama, reklama (příprava), reklama v časopisech, marketing, výrobkový marketing, propagační marketing, cílený marketing, partnerský marketing, internetový marketing, digitální marketing, věrnostní, pobídkové a bonusové programy, marketing zboží a služeb druhých prostřednictvím distribuce kupónů, marketingové poradenství, marketingová asistence, marketingové konzultační služby, poradenství v obchodním marketingu, poradenské služby v oblasti internetového marketingu, poradenské služby v oblasti partnerského marketingu, vydávání reklamních materiálů on-line, on-line inzerce v počítačové síti, on-line marketingové služby, poskytování reklamních průvodců prohlédávatelných on-line, on-line reklama v počítačové komunikační síti, poskytování on-line reklamního průvodce na zboží a služby jiných on-line prodejců na Internetu, propagace, reklama a marketing on-line webových stránek, poskytování on-line obchodních informačních adresářů na Internetu, poskytování obchodních informací on-line, obchodní informační služby dodávané on-line z počítačové databáze nebo z Internetu, služby v oblasti obchodních sítí on-line, on-line objednávkové služby, provozování on-line trhu pro kupující a prodejce výrobků a služeb, šíření reklamy pro třetí osoby prostřednictvím on-line komunikačních sítí po Internetu; (39) skladování kosmetiky, balení a skladování zboží, doprava a doručování zboží, balení dárků, balení přepravovaného zboží; (41) překladatelské a tlumočnické služby.

(511) 3, 35, 39, 41

(540)

**CuraPura**

(592) Slovní

(111) **389353**  
(220) 01.07.2021  
(320) 01.07.2021  
(442) 22.09.2021

- (151) 29.12.2021  
(730) **Provozničková Jana Mgr.**, Pod Petřinami 454/21, Praha 6, Veleslavín, 16200, CZ  
(210) O-573139  
(591) Barevná  
(510) (35) zprostředkování au pair pobytů v zahraničí (služby pracovních agentur), zprostředkování smluv pro třetí osoby, zprostředkování a uzavírání obchodních transakcí pro třetí osoby; (41) vzdělávání a školení, výuka jazyků; (45) osobní a sociální služby poskytované jinými osobami za účelem uspokojení potřeb fyzických osob, a to osobní asistence, pečovatelské služby a sociálně aktivizační služby pro seniory a osoby se zdravotním postižením, pomoc při zvládnání běžných úkonů péče o vlastní osobu, pomoc při osobní hygieně nebo poskytnutí podmínek pro osobní hygienu, pomoc při zajištění chodu domácnosti, zprostředkování kontaktu se společenským prostředím, péče o rodinu a domácnost.  
(511) 35, 41, 45  
(540)



(593) Obrazová

- (111) **389354**  
(220) 01.07.2021  
(320) 01.07.2021  
(442) 22.09.2021  
(151) 29.12.2021  
(730) **Feelo Cosmetics s. r. o.**, Hanáková 1576, Tišnov, 666 03, CZ  
(210) O-573144  
(510) (3) dětská kosmetika, dětská přírodní kosmetika, kosmetika pro dětské koupele, kosmetika na bradavky, přírodní kosmetika, organická kosmetika, kosmetika a kosmetické přípravky, kosmetika v podobě olejů, kosmetika v podobě máseľ a balzámů, kosmetika obsahující panthenol, kosmetika obsahující ovesné vločky, zvláčňující přípravky (kosmetika), kosmetika na prodej v sadách, kosmetika v podobě krémů, tekuté krémy (kosmetika), balzámy (neléčivé), kosmetika se zink oxidem, opalovací kosmetika i pro děti, vlhčené kosmetické ubrousky na dětský zadek a hygienu; (10) výrobky pro péči o kojenice spadající do třídy 10; (24) žínky na koupání.  
(511) 3, 10, 24  
(540)  
(592) Slovní

**CAPART**

- (111) **389355**  
(220) 02.07.2021  
(320) 02.07.2021  
(442) 22.09.2021  
(151) 29.12.2021  
(730) **Změlík Robert**, V Uliče 1468, Hostivice, 25301, CZ  
(740) **DANĚK & PARTNERS** Advokátní a patentová kancelář, Ing. Vilém Daněk Ph.D. LL.M., patentový zástupce, Vinohradská 403/17, Praha 2, Vinohrady, 12000  
(210) O-573161  
(591) Barevná  
(510) (28) hry, hračky, sportovní náčiní a nástroje, a to rukavice pro baseball, šerm, golf, box a rukavice zhotovené za účelem použití při sportu, lyže, lyže vodní, obaly na lyže, snowboardy, skateboardy, prkna na surfing a windsurfing, brusle lední, kolečkové i in-line, boby, sáně, činky, disky (pro sport), golfové hole, gymnastické zařízení, hokejky, hráčské pátky, hůlky pro mažoretky, chrániče a ochranné vycpávky jako části sportovní výstroje, kulečnicková tága, kuželky, lukostřelecké náčiní, náboje a pistole na paintball, ploutve na plavání, potápění, puky hokejové, rakety s pružným výpletem a výplety pro tyto rakety, stoly pro stolní tenis a stolní fotbal, šipky, talíře létající, tenisové sítě, terče, vosky na lyže, biliardové (kulečnickové) koule, horolezecká výstroj, sítě na motýly, rybářské náčiní, umělé vánoční stroměčky, ozdoby a stojany na vánoční stroměčky (s výjimkou osvětlení a cukrovinek), hračky, dětské hrníčkové kruhy, loutky, maňásci, marionety, loutková divadla a divadelka, společenské, deskové a

stolní hry, a to dáma, šachy, mahjong, puzzle, vrhcáby, hra v kostky, domino, dostihy, šachovnice, hrací karty, žetony, koule, kuličky a další příslušenství her, autíčka na hraní, automobilové modely zmenšené, balónky na hraní, bublifuk, panenky, domečky, šatičky, pokojíčky, postýlky, sací láhve pro panenky, draci létající, houpačky, hračky plyšové, hračky pohyblivé, chrastítka, káča, vlček, koloběžky, koně houpací, stavebnice a stavebnicové kostky, míče a míčky na hraní, pistole a pistolky jako hračky, hračky pro domácí zvířata, hry automatické, s výjimkou těch, které se uvádějí do chodu vhozením mince nebo těch, které jsou užívány výhradně s televizním přijímačem, hry elektronické, s výjimkou her, které jsou používány výhradně ve spojení s televizním přijímačem, zábavní stroje, automatické a automaty, divadelní a karnevalové masky, kaleidoskopy, kanadské žertíky (atrapy), žertovné předměty, konfety, girlandy, kouzelnické potřeby; (32) nealkoholické nápoje, ovocné a zeleninové šťávy, ovocné výtažky, pivo, minerálky, soda, stolové vody, šumivá voda, rajčatová šťáva, prášky na přípravu šumivých nápojů, příchutě na výrobu nápojů, sirupy, sladové nápoje – v rámci třídy 32, syrovátkové nápoje, šerbety (nápoje), voda obsahující lithium, výtažky z chmele na výrobu piva, zázvorové pivo, nealkoholické aperitivy, citronády, hrnzovný mošt, jablečný mošt, nealkoholické koktejly, mošty, iontové nápoje, nealkoholické výtažky z ovoce, ovocný nektar; (35) propagace, rozšiřování reklamních materiálů (letáků, prospektů, tisků, vzorků) zákazníkům, venkovní reklama, vydávání reklamních nebo náborových, propagačních a inzertních textů, vylepování plakátů, informační a propagační služby v rámci této třídy, organizování komerčních nebo reklamních výstav a veletrhů, aktualizování a pronájem reklamních materiálů a reklamních ploch, služby reklamních agentur a propagace, a to zajišťování reklamy online v počítačové síti internet, rozhlasové reklamy, televizní reklamy, pronájem reklamní doby v komunikačních médiích, inzerce poštou, předvádění zboží, poradenství v obchodních záležitostech, pomoc při řízení obchodních a průmyslových podniků, obchodní management a podnikové poradenství, obchodní nebo podnikatelské informace (poskytování), komerční informační kanceláře, informační centra v rámci této třídy, obchodní nebo podnikatelský průzkum, hospodářské (ekonomické) prognózy, služby týkající se přemisťování provozů nebo podniků, marketingové služby v rámci této třídy, marketingové studie, analýzy nákupních a velkoobchodních cen, průzkum trhu, průzkum veřejného mínění, statistické informace (obstarávání a poskytování), styky s veřejností, spotřebitelské průzkumy a rešerše, účetnictví, revize účtů (audit), analýzy nákladů, oceňování obchodních podniků, provádění výpisů z účtů, dražby, personální poradenství, posuzování efektivnosti provozu a racionalizace práce, nábor zaměstnanců, psychologické testování pro výběr zaměstnanců, příprava a vyhotovení daňových příznání, příprava mezd a výplatních listin, zprostředkovatelné práce, služby modelek - předvádění pro reklamní účely a podporu prodeje, aranžování výkladů, obchodní vedení uměleckých agentur, obchodní správa hotelů pro třetí osoby, dovozní a vývozní kanceláře, sekretářské služby, vyřizování telefonních vzkazů a dotazů, těsnopis, stenographie, přepisování, psaní na stroji - zpracování textů, překlad a systemizace informací do počítačových databází, vedení kartotek a souborů v počítači, vyhledávání dat v počítačových souborech, kopírování nebo rozmnožování (reprodukce) dokumentů, dokladů, fotokopírování, zajišťování předplatného novin a časopisů, pronájem fotokopírovacích a kancelářských strojů a zařízení, pronájem prodejních automatů, dodavatelské služby pro třetí osoby, nákup výrobků a služeb pro jiné podniky, poradenské služby v rámci této třídy v rámci třídy 35, obchodní management turistických destinací (pro třetí osoby); (38) zprostředkování přístupu uživatelů ke službám sítě internet, hlasová komunikace prostřednictvím sítě internet, hlasové služby uživatelů pobočkových sítí připojených ke koncovému bodu veřejné telekomunikační sítě včetně zprostředkování přístupu k veřejné telefonní síti poskytované uzavřeným uživatelským skupinám i v jiných než pobočkových sítích, spoje (komunikace), telekomunikace, komunikace pomocí terminálů nebo počítačů, počítačový přenos pošty a obrazu, komunikace a transakce v síti, tisková agentura, dálkový přenos obrazu a video obrazu, provozování datové sítě, provozování veřejné mobilní radiotelefonní sítě, poradenství v oblasti telekomunikační techniky, zprostředkovatelská činnost v oblasti telekomunikací, výměna, získávání a šíření informací a zpráv prostřednictvím telekomunikační sítě nebo datové sítě nebo sítě výpočetní, informační, komunikační nebo elektronické techniky nebo satelitů nebo kabelu, šíření tiskovin a knih prostřednictvím počítačové, datové, elektronické, telekomunikační nebo informační sítě, informační a telekomunikační služby na internetu, uvedené v této třídě, včetně provozování elektronických nástěnek, diskusních skupin a fór a poskytování přístupu k on-line informačním službám a databázím, služby hlasové schránky, telekomunikační služby, včetně přímého propojení lokální zákaznické pevné sítě se sítí mobilních telefonů, služby krátkých

textových zpráv, teletext a služby s ním spojené, poskytování informací (informační kancelář), komunikace spočívající ve výměně, šíření, získávání a poskytování informací a zpráv prostřednictvím telekomunikačních sítí, provozování informačních a komunikačních sítí, provozování internetového vyhledávače (služby poskytovatelů internetových služeb), pronájem telekomunikačních zařízení a přístrojů včetně telefonů, služby zaslání zpráv, přenos dat a informací, služby přístupu a připojení k datovým a informačním sítím a internetu, poskytování nebo vyvolávání informací z počítačové databáze - v rámci této třídy, komunikační služby prostřednictvím internetu, vnějších sítí a vnitřních sítí a dalších elektronických prostředků, telekomunikační technologie (voice over ip, bezdrátové technologie); (41) výchova, vzdělávání, zábava, sportovní a kulturní aktivity, organizování vzdělávacích, zábavných, sportovních soutěží nebo soutěží krásy, pořádání sportovních závodů, tělesná výchova, provozování a pronájem sportovních zařízení, golfových hřišť, stadiónů, tenisových dvorců, plaveckých bazénů, gymnastický výcvik, půjčování sportovního nářadí, s výjimkou dopravních prostředků, vzdělávací a školící činnosti v rámci této třídy, pořádání festivalů, hudební produkce v rámci této třídy, služby pro oddech a rekreace, informace a zprostředkování možností rekreace, rozptýlení, zábavy, organizování kulturních nebo vzdělávacích výstav, organizování živých představení a vystoupení, pořádání divadelních představení, provozování kinosálů, koncertní síně, provozování muzeí, knihovny (půjčovny knih), pořádání diskoték, organizování a vedení kolokvií, konferencí, kongresů, seminářů, symposií, informace o výchově a vzdělávání, školení, praktické cvičení, instruktážní výcvik, zkoušení, přezkoušení, dálkové studium, korespondenční kurzy, internátní školy, dětské jesle a školky, prázdninové tábory, náboženská výchova, pomoc a poradenství pro volbu povolání, vzdělávací a školící činnosti v rámci této třídy, výstavní a galerijní činnost v rámci této třídy, provozování kasin a heren, provozování her on-line (z počítačové sítě), noční kluby, karaoke, výchovně - zábavné klubové služby, kluby zdraví, cirkusy, drezúra zvířat, provozování zoologických zahrad, půjčování filmů, umělecké a módní agentury, estrády, pořádání loterií, organizování plesů, plánování a organizování večírků a oslav, předprodej vstupenek, filmová tvorba, filmová studia, dabing, digitální zpracování obrazu, nahrávací studia, výroba rozhlasových a televizních programů, zpravodajské služby pro rozhlas a televizi, obrazové zpravodajství, fotografování, půjčování a pronájem divadelních a jiných dekorací včetně osvětlení, pronájem rozhlasových a televizních přijímačů, půjčování přenosných videokamer, vydávání knih, elektronické publikování (dtp), poskytování on-line elektronických publikací (bez možnosti stažení), vydávání elektronických knih a časopisů on line, posunková řeč (tlumočení), překladatelské služby, pořádání a řízení pracovních setkání.

(511) 28, 32, 35, 38, 41  
(540)



(593) Obrazová

(111) **389356**  
(220) 02.07.2021  
(320) 02.07.2021  
(442) 22.09.2021  
(151) 29.12.2021  
(730) **CZ EQIX s.r.o.**, Příkop 843/4, Brno, Zábřovice, 60200, CZ  
(740) eLegal advokátní kancelář s.r.o., Mgr. Tomáš Pauch, advokát, Sokolovská 695/115b, Praha 8, Karlín, 18600  
(210) O-573180  
(591) Barevná  
(510) (24) látky a textilní materiály s nanovláknem, látky a textilní materiály s antibakteriálními vlákny; (25) sportovní oblečení s nanovláknem, sportovní oblečení s antibakteriálními vlákny, funkční prádlo a oblečení, funkční spodní prádlo a ponožky, pánské i dámské, roušky (oděvy) s nanovláknem, roušky (oděvy) s antibakteriálními vlákny, šátky s nanovláknem, šátky s antibakteriálními vlákny; (35) on-line prodej sportovního oblečení, on-line prodej termoprádla, on-line prodej funkčního oblečení, velkoobchodní a maloobchodní prodej sportovního oblečení, velkoobchodní a maloobchodní

prodej termoprádla, velkoobchodní a maloobchodní prodej funkčního oblečení, velkoobchodní a maloobchodní prodej textilních výrobků s nanovláknem, velkoobchodní a maloobchodní prodej textilních výrobků s antibakteriálními vlákny, reklama, marketing, propagační, inzertní a reklamní činnost, on-line objednávkové služby.

(511) 24, 25, 35  
(540)



(593) Obrazová

(111) **389357**  
(220) 02.07.2021  
(320) 02.07.2021  
(442) 22.09.2021  
(151) 29.12.2021  
(730) **CZ EQIX s.r.o.**, Příkop 843/4, Brno, Zábřovice, 60200, CZ  
(740) eLegal advokátní kancelář s.r.o., Mgr. Tomáš Pauch, advokát, Sokolovská 695/115b, Praha 8, Karlín, 18600  
(210) O-573181  
(510) (24) látky a textilní materiály s nanovláknem, látky a textilní materiály s antibakteriálními vlákny; (25) sportovní oblečení s nanovláknem, sportovní oblečení s antibakteriálními vlákny, funkční prádlo a oblečení, funkční spodní prádlo a ponožky, pánské i dámské, roušky (oděvy) s nanovláknem, roušky (oděvy) s antibakteriálními vlákny, šátky s nanovláknem, šátky s antibakteriálními vlákny; (35) on-line prodej sportovního oblečení, on-line prodej termoprádla, on-line prodej funkčního oblečení, velkoobchodní a maloobchodní prodej sportovního oblečení, velkoobchodní a maloobchodní prodej funkčního oblečení, velkoobchodní a maloobchodní prodej textilních výrobků s nanovláknem, velkoobchodní a maloobchodní prodej textilních výrobků s antibakteriálními vlákny, reklama, marketing, propagační, inzertní a reklamní činnost, on-line objednávkové služby.

(511) 24, 25, 35  
(540)

**active**

(592) Slovní

(111) **389358**  
(220) 02.07.2021  
(320) 02.07.2021  
(442) 22.09.2021  
(151) 29.12.2021  
(730) **CZ EQIX s.r.o.**, Příkop 843/4, Brno, Zábřovice, 60200, CZ  
(740) eLegal advokátní kancelář s.r.o., Mgr. Tomáš Pauch, advokát, Sokolovská 695/115b, Praha 8, Karlín, 18600  
(210) O-573182  
(510) (24) látky a textilní materiály s nanovláknem, látky a textilní materiály s antibakteriálními vlákny; (25) sportovní oblečení s nanovláknem, sportovní oblečení s antibakteriálními vlákny, funkční prádlo a oblečení, funkční spodní prádlo a ponožky, pánské i dámské, roušky (oděvy) s nanovláknem, roušky (oděvy) s antibakteriálními vlákny, šátky s nanovláknem, šátky s antibakteriálními vlákny; (35) on-line prodej sportovního oblečení, on-line prodej termoprádla, on-line prodej funkčního oblečení, velkoobchodní a maloobchodní prodej sportovního oblečení, velkoobchodní a maloobchodní prodej funkčního oblečení, velkoobchodní a maloobchodní prodej textilních výrobků s nanovláknem, velkoobchodní a maloobchodní prodej textilních výrobků s antibakteriálními vlákny, reklama, marketing, propagační, inzertní a reklamní činnost, on-line objednávkové služby.

(511) 24, 25, 35  
(540)

**nanoactive**

(592) Slovní

(111) **389359**  
(220) 02.07.2021  
(320) 02.07.2021



- (442) 22.09.2021  
(151) 29.12.2021  
(730) **CZ EQIX s.r.o.**, Příkop 843/4, Brno, Zábřovice, 60200, CZ  
(740) eLegal advokátní kancelář s.r.o., Mgr. Tomáš Pauch, advokát, Sokolovská 695/115b, Praha 8, Karlín, 18600  
(210) O-573183  
(591) Barevná  
(510) (24) látky a textilní materiály s nanovláknem, látky a textilní materiály s antibakteriálními vlákny; (25) sportovní oblečení s nanovláknem, sportovní oblečení s antibakteriálními vlákny, funkční prádlo a oblečení, funkční spodní prádlo a ponožky, pánské i dámské, roušky (oděvy) s nanovláknem, roušky (oděvy) s antibakteriálními vlákny, šátky s nanovláknem, šátky s antibakteriálními vlákny; (35) on-line prodej sportovního oblečení, on-line prodej termoprádla, on-line prodej funkčního oblečení, velkoobchodní a maloobchodní prodej sportovního oblečení, velkoobchodní a maloobchodní prodej termoprádla, velkoobchodní a maloobchodní prodej funkčního oblečení, velkoobchodní a maloobchodní prodej textilních výrobků s nanovláknem, velkoobchodní a maloobchodní prodej textilních výrobků s antibakteriálními vlákny, reklama, marketing, propagační, inzertní a reklamní činnost, on-line objednávkové služby.  
(511) 24, 25, 35  
(540)

**nano active**

- (593) Obrazová

- (111) **389360**  
(220) 03.07.2021  
(320) 03.07.2021  
(442) 22.09.2021  
(151) 29.12.2021  
(730) **112 HERO CREW s.r.o.**, Mikulandská 119/10, Praha 1, Nové Město, 11000, CZ  
(210) O-573198  
(510) (8) sečné, bodné a tupé zbraně, ruční nástroje používané v nouzových a záchranných situacích; (18) zavazadla, cestovní tašky, peněženky a ostatní tašky, kůže a imitace kůže, surové kůže a usně a výrobky z těchto materiálů, deštníky a slunečníky; (25) části oděvů, obuvi a pokrývek hlavy, obuv, oděvy, pokrývky hlavy; (26) příslušenství a doplňky oblečení (galanterie), šicí potřeby a ozdobné textilní výrobky, přívěšky [nikoli klenoty nebo přívěšky na klíče, prstýnky nebo řetízky], ozdoby do vlasů, natáčky na vlasy, potřeby na stažení a upevnění vlasů z umělé vlasy; (28) sportovní potřeby a vybavení, vybavení pro dětská hřiště, hračky, hry a žertovné předměty, přístroje a zařízení pro zábavní parky a hřiště; (41) služby v oblasti vzdělávání, zábavy a sportu, výchova, vzdělávání, zábava a sportovní činnost, rezervace vstupenek na vzdělávací, zábavní a sportovní aktivity a akce a související rezervací služby, zveřejňování, oznamování a psaní textů; (43) dočasné ubytování, dočasné ubytování (služby), informace o dočasném ubytování, poradenské a rezervací služby, poskytování jídla a nápojů, informační, poradenské a rezervací služby v oblasti poskytování jídla a pití.  
(511) 8, 18, 25, 26, 28, 41, 43  
(540) **112 HERO CREW**  
(592) Slovní

- (111) **389361**  
(220) 09.07.2021  
(320) 09.07.2021  
(442) 22.09.2021  
(151) 29.12.2021  
(730) **Česká asociace pro psychoterapii z. s.**, náměstí I. P. Pavlova 1785/3, Praha 2, Nové Město, 12000, CZ  
(740) Mgr. Alena Hájková, Velflíkova 1428/4, Praha 6, 16000  
(210) O-573285  
(591) Barevná  
(510) (16) formuláře (tištěné), hlavičkový papír, dopisní papír, natištěné karty, kartičky na zapisování a poznámky, lepicí poznámkové bločky, krabice na dokumenty, adresáře a seznamy, jmenovky, metodické příručky, příručky (knihy), informační brožury, informační dopisy, brožury a brožurky, encyklopedie, monografie, beletrie, série beletristických a nebeletristických

knih, dětské knihy, dětské knihy obsahující zvukovou složku, komiksy (knihy), časopisy, časopisy s plakáty, knižní záložky, papírové bannery, papírové reklamní tabule, plakáty, letáky, reklamní letáky a plakáty, postery, katalogy, programy akcí a událostí, prospekty, razítka, gumová razítka, kalendáře, kalendáře trhací, kapesní diáře, záznamníky, denní kalendáře, nástěnné kalendáře, diáře, měsíční plánovače, nástěnné plánovače, náhradní náplně do kalendářů a diářů, časové rozvrhy, blahopřání, rozkládací pohledy, děkovné karty (pohlednice), pohlednice, pozvánky na společenské akce, exlibris, almanachy, ročenky (tištěné publikace), dárkové krabice, papírové dárkové tašky, dárková přání, dárkové poukázky a poukazy, poukazy, alba, alba na fotografie, fotografie, papírové etikety, nálepky, nálepky na auto, nálepky (obtisky), samolepky, plnicí pera, tužky, propisky, popisovače a fixy; (35) administrativní služby, administrativní podpora a zpracování dat (služby), fotokopírovací služby, počítačový management dokumentů, zpracování, systematizace a správa dat, administrativní služby pro lékařské doporučení a doporučování pacientů k vyšetření, včetně nemocničního, aktualizace údajů v rejstřících a údržba rejstříků, marketing, reklama, propagace, poradenství v reklamě, distribuce reklamních brožur, pronájem míst (ploch) pro reklamu, reklama v časopisech, pronájem propagačních předmětů, reklamní služby v oblasti literatury, poradenství pro styk s veřejností, vztahy s médii, pomoc v personálním řízení, poradenství pro plánování kariéry, psychologické a psychometrické testování za účelem výběru zaměstnanců u pro oblast personálního řízení, testování k určení odborné způsobilosti, zprostředkování stáží, zajištění předplatného elektronických knih, periodik a časopisů (pro třetí osoby), reklamní služby na podporu informovanosti veřejnosti v lékařských otázkách, reklamní služby na podporu informovanosti o zdravotním stavu, šíření reklamy pro výzkumné projekty, sběr statistických údajů pro lékařský a vědecký výzkum, sběr statistických údajů týkajících se využívání zdravotní péče, včetně psychotherapeutické a psychologické péče, sestavování statistik, správa lékařských programů proplácení a služeb, vyjednávání smluv s plátcí zdravotního pojištění, zpracování údajů v oblasti zdravotní péče, správní řízení zdravotních klinik, vedení nemocnic, včetně psychiatrických; (41) poskytování školení v odborných psychotherapeutických dovednostech, vzdělávací služby v oblasti psychotherapeutické péče, pořádání výcvikových kurzů v psychotherapii, poskytování výuky a vzdělávání v psychotherapii, příprava a organizace seminářů v oblasti psychotherapie, poskytování vzdělávacích kurzů na postgraduální úrovni v psychotherapii, praktický odborný psychotherapeutický výcvik, koučování, poskytování supervize, kurzy osobního rozvoje, organizování konferencí a sympózií v oblasti psychotherapie, organizování konferencí a sympózií v oblasti lékařské vědy, odborné vzdělávání v oblasti prevence zdravotních problémů, odborné vzdělávání vztahující se k prevenci problémů s drogami, vzdělávací služby týkající se zneužívání drog a jiných návykových látek, vzdělávací služby týkající se léčby závislosti, vzdělávací služby v oblasti adiktologie, odborné testování, odborné vzdělávání a školení, další odborné vzdělávání, kurzy pro zvyšování kvalifikace a další vzdělávání, profesní rekvifikace, akreditace vzdělávacích služeb, osvědčování odborné způsobilosti, organizování zkoušek (vzdělávání), personální koučink (školení), postgraduální vzdělávací kurzy, odborná příprava v oblasti lékařství, lékařské vzdělávání a výuka, lékařské vzdělávací služby, informace o výchově a vzdělávání, konzultace ohledně vzdělávání, informace o poskytování zkoušek, akademie (vzdělávání), korespondenční kurzy, organizování a pořádání seminářů, konferencí, kongresů a sympózií, organizování a řízení vzdělávacích seminářů, konferencí a sympózií, organizování setkávání v oblasti vzdělávání, organizování webinářů, organizování workshopů, organizování zájezdů a výjezdních školících akcí pro studijní účely, organizování výukových činností, organizování vzdělávacích přednášek a sjezdů, pořádání výročních vzdělávacích konferencí, písemné školící kurzy, pořádání a vedení vzdělávacích diskuzních skupin, nikoliv on-line, pořádání instruktážních kurzů, pořádání navazujících vzdělávacích seminářů, pořádání odborných workshopů a výukových kurzů, pořádání přednášek, pořádání seminářů pro vzdělávací účely, pořádání, vedení a organizování pracovních setkání (školení), pořádání seminářů a kongresů v oblasti medicíny, poskytování pokračovacích vzdělávacích kurzů v oblasti lékařství, poskytování vzdělávacích služeb vztahujících se ke zdraví, služby vzdělávání dospělých v oblasti medicíny, vzdělávací a školící služby v oblasti zdravotnictví, organizování slavnostního udílení cen, nakladatelské a vydavatelské služby, on-line vydavatelské služby, on-line publikování knih a časopisů, příprava textů k publikování, publikování a vydávání časopisů a knih, publikování ročenek, publikování vzdělávacích a školících ročenek, služby vydávání informačních bulletinů, poskytování elektronických publikací, produkce a pronájem vzdělávacích a instruktážních materiálů, produkce rozhlasových a televizních odborných vzdělávacích programů, poskytování vzdělávacích

podcastů, audio a video nahrávací služby, audiovizuální ukázkové prezentace, půjčování knih a periodik, půjčování vzdělávacích materiálů a pomůcek, rešeršní služby knihoven a odborných informačních středisek, šíření vzdělávacích materiálů, překladatelské a tlumočnické služby; (44) psychoterapeutická činnost, psychoterapie, služby psychoterapeuta, psychoterapie pro kojence, psychoterapie dětí a dospívajících, psychoterapeutické konzultace, psychoterapeutické a psychologické poradenství týkající se stresu, lékařské poradenství týkající se stresu, arteterapie (léčba výtvarným uměním), pracovní terapie a rehabilitace, muzikoterapie pro fyzické, psychologické a poznávací účely, služby autogenní terapie, hypnoterapie, psychologická péče, psychologické poradenství, psychologické konzultace, služby psychologa, provádění psychologických vyšetření a testování, zpracování psychologických posudků, příprava psychologických zpráv, testy osobnosti pro psychologické účely, psychometrická testování pro léčebné účely, služby léčby závislosti pro závislé, adiktologická péče, rehabilitace závislých, doléčovací péče o závislé, organizování a vedení svépomocných skupin pro závislé, pomoc jednotlivcům při odvykání kouření, odborné poradenství zaměřené na zdraví, péče o zdraví v podobě organizací pro zachování zdraví, poradenství týkající se zdravotních problémů, poradenství vztahující se k psychologické léčbě zdravotních potíží, poradenství v oblasti lékařské pomoci poskytované lékaři a jinými lékařskými, zdravotnickými a nelékařským zdravotnickým personálem, služby péče o duševní zdraví, poradenství týkající se léčby seniorů, zdravotní péče v oblasti léčby Alzheimerovy choroby, hlasová a řečová terapie, služby pro léčbu nespavosti, dietetické konzultační služby (lékařské), nutriční poradenství, plánování a dohled v oblasti snižování tělesné hmotnosti, ambulantní lékařská péče, provádění lékařských vyšetření, psychiatrické konzultace, kliniky nebo sanatoria (soukromé), poskytování zařízení pro duševní rehabilitaci, pronájem zdravotnických a terapeutických zařízení, lékařské informace a poradenství, informační služby vztahující se k psychoterapeutickým službám, informační služby vztahující se ke zdravotní péči, poskytování informací v oboru psychologie, především klinické psychologie, poskytování informací vztahující se ke změně chování, dobročinné služby jmenovitě poskytování psychoterapeutických a lékařských služeb potřebným osobám, výzkum v oblasti zdravotního, psychoterapeutického a psychologického poradenství.

(511) 16, 35, 41, 44  
(540)



(593) Obrazová

(111) **389362**  
(220) 06.12.2017  
(320) 06.12.2017  
(442) 22.09.2021  
(151) 29.12.2021  
(730) **Bezos Family Foundation**, 1700 7th Avenue, Suite 116/#149, Seattle, 98101, WA, US  
(740) Všetečka Zelený Švorčík a partneři, advokátní a patentová kancelář, JUDr. Pavel Zelený, advokát, Hálkova 1406/2, Praha 2, Nové Město, 12000  
(210) O-573321  
(510) (9) počítačový software, jmenovitě mobilní aplikace pro poskytování informací a učení a vzdělávacích aktivit a her v oboru raného vývoje dítěte a vzdělávání v raném dětství.  
(511) 9  
(540) **VROOM**  
(592) Slovní

(111) **389363**  
(220) 12.07.2021  
(320) 12.07.2021  
(442) 22.09.2021  
(151) 29.12.2021  
(730) **qb s.r.o.**, Březová 621/62, Brno, Jundrov, 63700, CZ

(210) O-573340  
(510) (25) oděvy, pokrývka hlavy; (30) káva; (41) vzdělání, školení, sportovní a kulturní činnosti.  
(511) 25, 30, 41  
(540)



(593) Obrazová

(111) **389364**  
(220) 13.07.2021  
(320) 13.07.2021  
(442) 22.09.2021  
(151) 29.12.2021  
(730) **Cerman Pavel Ing.**, č. p. 445, Rudník, 54372, CZ  
(210) O-573357  
(591) Barevná  
(510) (30) káva, čaj, kakao a náhražky kávy, rýže, těstoviny a nudle, tapioka a ságo, mouka a přípravky vyrobené z obilnin, chléb, pečivo a cukrovinky, čokoláda, zmrzliny, sorbety a jiné produkty určené ke konzumaci v mraženém stavu, cukr, med, melasa, droždí, kypřicí prášek do pečiva, sůl, kořenící přísady, koření, konzervované byliny, ocet, omáčky a jiná ochucovadla, led(zmrazená voda); (32) piva, nealkoholické nápoje, minerální a syčené vody, ovocné nápoje a ovocné šťávy, sirupy a jiné nealkoholové přípravky pro přípravu nápojů; (35) reklama, propagace, řízení, organizace a administrativní obchodní činnosti, kancelářské práce.  
(511) 30, 32, 35  
(540)



(593) Obrazová

(111) **389365**  
(220) 13.07.2021  
(320) 13.07.2021  
(442) 22.09.2021  
(151) 29.12.2021  
(730) **MikroChem LKT spol. s r.o.**, Přeseka 52, Třeboň, 37901, CZ  
(740) JUDr. Tomáš Lejček MBA, Slezská 169/10, Praha 2, Vinohrady, 12000  
(210) O-573368  
(591) Barevná  
(510) (1) přípravky na ochranu rostlin před patogeny, fungicidy (chemická aditiva); (3) kosmetika; (5) potravní doplňky a dietetické přípravky, fungicidní přípravky; (21) neelektrické pastičky na hmyz, elektrické pastičky na hmyz; (39) sběr kapalného odpadu, likvidace (odvoz a přeprava) kapalného odpadu; (40) zpracování odpadních materiálů v oblasti regulace znečištění životního prostředí, likvidace odpadu, recyklace odpadu, bioremediační služby, dekontaminace půdy; (42) poradenství v oblasti ochrany životního prostředí, výzkum zaměřený na ochranu životního prostředí, monitorování životního prostředí v místech zpracování odpadu, monitorování životního prostředí v místech ukládání odpadu, služby environmentálních testů

zaměřené na zjištění znečišťujících látek ve vodě, inženýrské služby v (540)  
oblasti environmentálních technologií, biologické analýzy,  
biotechnologické testování.

(511) 1, 3, 5, 21, 39, 40, 42  
(540)



(593) Obrazová

(111) **389366**

(220) 13.07.2021  
(320) 13.07.2021  
(442) 22.09.2021  
(151) 29.12.2021

(730) **REDSTONE HOUSE s.r.o.**, tř. Svobody 956/31, Olomouc, 77900, CZ  
(210) O-573369

(510) (35) zprostředkování obchodů se spotřebním zbožím, potravinářským a nepotravinářským zbožím a oděvy, obchodní poradenství, obchodní administrativa, obchodní poradenské služby a obchodní informace pro spotřebitele, obchodní asistence, obchodní propagace, obchodní řízení (management) pro obchody, propagace obchodu (reklama), maloobchod a velkoobchod se spotřebním zbožím, potravinářským a nepotravinářským zbožím a oděvy, obchodní řízení maloobchodních prodejen, správa maloobchodních podniků pro třetí osoby, podnikové řízení velkoobchodních a maloobchodních prodejen, hotelový management, řízení obchodní činnosti hotelů, administrativní služby poskytované hotely, reklamní služby v oblasti hotelů, hotelový management pro třetí osoby; (36) správa budov; (43) hotelové restaurační služby.

(511) 35, 36, 43

(540)

## Galerie Pernerka

(592) Slovní

(111) **389367**

(220) 13.07.2021  
(320) 13.07.2021  
(442) 22.09.2021  
(151) 29.12.2021

(730) **Kolanda Jaroslav**, Na Fialce I 1504/9, Praha 6, Řepy, 16300, CZ  
(740) Ing. Jarmila Javořiková, patentový zástupce, Slunečná 4566, Zlín, 76005  
(210) O-573371

(510) (29) smažené pokrmy z brambor, pečené brambory, hranolky, bramborové lupínky, jedlé oleje a tuky, vejce a vaječné výrobky, maso, masné výrobky, mléko, mléčné výrobky, ovoce a zelenina konzervovaná, sušená či jinak potravinářsky upravená, hotová jídla z výše uvedených potravin; (30) bramborové a kukuřičné výrobky spadající do této třídy, bramborová mouka, bramborové placky, pšeničné či jiné obilné placky, kukuřičné placky, pizza, těstoviny, mouka, těsto, droždí a výrobky z nich, obilniny pro osobní konzumaci, cereální výrobky, pečivo slané, chléb, trvanlivé pečivo, pečivo sladké, cukrářské výrobky, cukr, cukrovinky, med, rýže a rýžové výrobky, čaj, káva, koření, hotová jídla z výše uvedených potravin; (39) dopravní služby, doprava zboží, rozvoz jídla, donáška potravin, kurýrní služby, informace o dopravě, zprostředkování dopravy; (43) hostinské služby, provoz restauračních zařízení (restaurantů a pizzerií), provoz zařízení rychlého stravování, zajištění stravování (catering), ubytovací služby, poskytování informací o stravování a ubytování.

(511) 29, 30, 39, 43



(593) Obrazová

(111) **389368**

(220) 14.07.2021  
(320) 14.07.2021  
(442) 22.09.2021  
(151) 29.12.2021

(730) **SURFACE SOLUTIONS s.r.o.**, Nademlejská 600/1, Praha 9, Hloubětín, 19800, CZ

(210) O-573382

(510) (1) filtrační materiály (minerály), filtrační materiály (nezpracované plasty), filtrační materiály (rostlinné látky), filtrační materiály z chemikálií, filtrační přípravky pro nápojový průmysl, keramické materiály používané jako filtrační činidla, filtrační přípravky pro nápojový průmysl, keramické materiály pro použití jako filtrační média; (11) filtry na čištění vody pro bazény, filtry na čištění vody pro akvária, filtry na čištění vody, filtry na úpravu vody, filtry na čištění vody pro zahradní jezírka, odpadní filtry, filtry na pitnou vodu, vodní filtry (zařízení) pro zemědělské účely, filtrační vložky (zařízení na úpravu vody), filtry pro průmyslové použití a použití v domácnosti; (19) kámen, jíl a minerály k použití ve stavebnictví, akvarijní písek, akvarijní štěr, drcený štěr, kámen (přírodní), písek, sopečný popel, stavební sklo.

(511) 1, 11, 19

(540)

## VETRO PURE

(592) Slovní

(111) **389369**

(220) 14.07.2021  
(320) 14.07.2021  
(442) 22.09.2021  
(151) 29.12.2021

(730) **Mattoni 1873 a.s.**, Horova 1361/3, Karlovy Vary, 36001, CZ

(740) JUDr. Josef Mrázek DrSc., advokát, Pernerova 293/11, Praha 8, Karlín, 18600

(210) O-573409

(591) Barevná

(510) (29) mléko, mléko v prášku, krystalizované, ochucené a šlehané mléko, mléčné výrobky, zejména mléčné dezerty, jogurtové nápoje, pěny, máslové krémy a šlehačky, šlehačky a máslové krémy na dezerty, sladká smetana a čerstvá šlehačka, máslo, přírodní nebo ochucené nápoje složené hlavně z mléka a/nebo mléčných výrobků, mléčné nápoje obsahující ovoce, kvašené přírodní či ochucené mléčné výrobky, přesnídávky, zejména mléčné přesnídávky, mimo zmrzliny, ledového mléka a mražených jogurtů, sýrové přesnídávky, sýry, sýrové pomazánky, zrající sýry, zrající sýry s plísní, nezralé čerstvé sýry a sýry naložené v solném láku, tvarohové sýry, čerstvé sýry v tekutém nebo pastovém stavu, jogurtové sýry, jogurty; (30) káva, čaj, kakao, čokoláda, kávové nápoje, kakaové nápoje, čokoládové nápoje, cukr, rýže, burizony, tapioka, mouka, dorty a koláče sladké či slané, pizzy, přírodní či ochucená a/nebo plněná těsta, přípravky vyrobené z obilnin, sníadaňové obilniny, hotová jídla obsahující převážně těsto, jídla vyrobená převážně z dortového těsta, chléb, suchary, sušenky sladké nebo kořeněné, oplatky, vafle, koláče, cukrářské výrobky, všechny uvedené výrobky buď jako přírodní a/nebo obalované a/nebo plněné a/nebo ochucené, sladké nebo slané předkrmky obsahující chléb, sušenky nebo cukrářské těsto, cukrovinky, jedlé cukrové polevy, jedlé cukrové polevy vyrobené převážně z jogurtu,

zmrzliny, ledu do potravin, mražených jogurtů (jedlé cukrové polevy), ochucený led, med, sůl, hořčice, ocet, omáčky (chuťové přísady), sladké omáčky spadající do této třídy, omáčky na těstoviny; (32) minerální vody, pramenité vody, stolní vody, limonády, piva, nealkoholické šumivé nápoje, šťávy ovocné, sirupy na výrobu nápojů, sirupy pro limonády, minerální vody ochucené a jiné nealkoholické nápoje, přípravky na výrobu minerální vody, přírodní či perlivé vody (minerální nebo neminerální), ovocné nebo zeleninové šťávy (nápoje), nealkoholické ovocné nebo zeleninové nápoje, sodovky, zázvorové limonády, šerbety jako nápoje, nápojové přípravky, nealkoholické ovocné nebo zeleninové výtažky používané při přípravě nápojů, nealkoholické nápoje obsahující činidla pro mléčné kvašení.

(511) 29, 30, 32  
(540)



(593) Obrazová

- (111) **389370**  
(220) 14.07.2021  
(320) 14.07.2021  
(442) 22.09.2021  
(151) 29.12.2021  
(730) **Mattoni 1873 a.s.**, Horova 1361/3, Karlovy Vary, 36001, CZ  
(740) JUDr. Josef Mrázek DrSc., advokát, Pernerova 293/11, Praha 8, Karlín, 18600  
(210) O-573410  
(591) Barevná  
(510) (29) mléko, mléko v prášku, krystalizované, ochucené a šlehané mléko, mléčné výrobky, zejména mléčné dezerty, jogurtové nápoje, pěny, máslové krémy a šlehačky, šlehačky a máslové krémy na dezerty, sladká smetana a čerstvá šlehačka, máslo, přírodní nebo ochucené nápoje složené hlavně z mléka a/nebo mléčných výrobků, mléčné nápoje obsahující ovoce, kvašené přírodní či ochucené mléčné výrobky, přesnídávky, zejména mléčné přesnídávky, mimo zmrzliny, ledového mléka a mražených jogurtů, sýrové přesnídávky, sýry, sýrové pomazánky, zrající sýry, zrající sýry s plísní, nezralé čerstvé sýry a sýry naložené v solném láku, tvarohové sýry, čerstvé sýry v tekutém nebo pastovém stavu, jogurtové sýry, jogurty; (30) káva, čaj, kakao, čokoláda, kávové nápoje, kakaové nápoje, čokoládové nápoje, cukr, rýže, burizony, tapioka, mouka, dory a koláče sladké či slané, pizzy, přírodní či ochucená a/nebo plněná těsta, přípravky vyrobené z obilnin, sníadaňové obilniny, hotová jídla obsahující převážně těsto, jídla vyrobená převážně z dortového těsta, chléb, suchary, sušenky sladké nebo kořeněné, oplatky, vafle, koláče, cukrářské výrobky, všechny uvedené výrobky buď jako přírodní a/nebo obalované a/nebo plněné a/nebo ochucené, sladké nebo slané předkrmy obsahující chléb, sušenky nebo cukrářské těsto, cukrovinky, jedlé cukrové polevy, jedlé cukrové polevy vyrobené převážně z jogurtu, zmrzliny, ledu do potravin, mražených jogurtů (jedlé cukrové polevy), ochucený led, med, sůl, hořčice, ocet, omáčky (chuťové přísady), sladké omáčky spadající do této třídy, omáčky na těstoviny; (32) minerální vody, pramenité vody, stolní vody, limonády, piva, nealkoholické šumivé nápoje, šťávy ovocné, sirupy na výrobu nápojů, sirupy pro limonády, minerální vody ochucené a jiné nealkoholické nápoje, přípravky na výrobu minerální vody, přírodní či perlivé vody (minerální nebo neminerální), ovocné nebo zeleninové šťávy (nápoje), nealkoholické ovocné nebo zeleninové nápoje, sodovky, zázvorové limonády, šerbety jako nápoje, nápojové přípravky, nealkoholické ovocné nebo zeleninové výtažky používané při přípravě nápojů, nealkoholické nápoje obsahující činidla pro mléčné kvašení.

(511) 29, 30, 32



(593) Obrazová

- (111) **389371**  
(220) 14.07.2021  
(320) 14.07.2021  
(442) 22.09.2021  
(151) 29.12.2021  
(730) **Mattoni 1873 a.s.**, Horova 1361/3, Karlovy Vary, 36001, CZ  
(740) JUDr. Josef Mrázek DrSc., advokát, Pernerova 293/11, Praha 8, Karlín, 18600  
(210) O-573411  
(591) Barevná  
(510) (29) mléko, mléko v prášku, krystalizované, ochucené a šlehané mléko, mléčné výrobky, zejména mléčné dezerty, jogurtové nápoje, pěny, máslové krémy a šlehačky, šlehačky a máslové krémy na dezerty, sladká smetana a čerstvá šlehačka, máslo, přírodní nebo ochucené nápoje složené hlavně z mléka a/nebo mléčných výrobků, mléčné nápoje obsahující ovoce, kvašené přírodní či ochucené mléčné výrobky, přesnídávky, zejména mléčné přesnídávky, mimo zmrzliny, ledového mléka a mražených jogurtů, sýrové přesnídávky, sýry, sýrové pomazánky, zrající sýry, zrající sýry s plísní, nezralé čerstvé sýry a sýry naložené v solném láku, tvarohové sýry, čerstvé sýry v tekutém nebo pastovém stavu, jogurtové sýry, jogurty; (30) káva, čaj, kakao, čokoláda, kávové nápoje, kakaové nápoje, čokoládové nápoje, cukr, rýže, burizony, tapioka, mouka, dory a koláče sladké či slané, pizzy, přírodní či ochucená a/nebo plněná těsta, přípravky vyrobené z obilnin, sníadaňové obilniny, hotová jídla obsahující převážně těsto, jídla vyrobená převážně z dortového těsta, chléb, suchary, sušenky sladké nebo kořeněné, oplatky, vafle, koláče, cukrářské výrobky, všechny uvedené výrobky buď jako přírodní a/nebo obalované a/nebo plněné a/nebo ochucené, sladké nebo slané předkrmy obsahující chléb, sušenky nebo cukrářské těsto, cukrovinky, jedlé cukrové polevy, jedlé cukrové polevy vyrobené převážně z jogurtu, zmrzliny, ledu do potravin, mražených jogurtů (jedlé cukrové polevy), ochucený led, med, sůl, hořčice, ocet, omáčky (chuťové přísady), sladké omáčky spadající do této třídy, omáčky na těstoviny; (32) minerální vody, pramenité vody, stolní vody, limonády, piva, nealkoholické šumivé nápoje, šťávy ovocné, sirupy na výrobu nápojů, sirupy pro limonády, minerální vody ochucené a jiné nealkoholické nápoje, přípravky na výrobu minerální vody, přírodní či perlivé vody (minerální nebo neminerální), ovocné nebo zeleninové šťávy (nápoje), nealkoholické ovocné nebo zeleninové nápoje, sodovky, zázvorové limonády, šerbety jako nápoje, nápojové přípravky, nealkoholické ovocné nebo zeleninové výtažky používané při přípravě nápojů, nealkoholické nápoje obsahující činidla pro mléčné kvašení.

(511) 29, 30, 32  
(540)



(593) Obrazová

- (111) **389372**  
(220) 14.07.2021  
(320) 14.07.2021  
(442) 22.09.2021  
(151) 29.12.2021  
(730) **Mattoni 1873 a.s.**, Horova 1361/3, Karlovy Vary, 36001, CZ  
(740) JUDr. Josef Mrázek DrSc., advokát, Pernerova 293/11, Praha 8, Karlín, 18600  
(210) O-573412  
(591) Barevná  
(510) (29) mléko, mléko v prášku, krystalizované, ochucené a šlehané mléko, mléčné výrobky, zejména mléčné dezerty, jogurtové nápoje, pěny, máslové krémy a šlehačky, šlehačky a máslové krémy na dezerty, sladká smetana a čerstvá šlehačka, máslo, přírodní nebo ochucené nápoje složené hlavně z mléka a/nebo mléčných výrobků, mléčné nápoje obsahující ovoce, kvašené přírodní či ochucené mléčné výrobky, přesnídávky, zejména mléčné přesnídávky, mimo zmrzliny, ledového mléka a mražených jogurtů, sýrové přesnídávky, sýry, sýrové pomazánky, zrající sýry, zrající sýry s plísní, nezralé čerstvé sýry a sýry naložené v solném láku, tvarohové sýry, čerstvé sýry v tekutém nebo pastovém stavu, jogurtové sýry, jogurty; (30) káva, čaj, kakao, čokoláda, kávové nápoje, kakaové nápoje, čokoládové nápoje, cukr, rýže, burizony, tapioka, mouka, dorty a koláče sladké či slané, pizzy, přírodní či ochucená a/nebo plněná těsta, přípravky vyrobené z obilnin, snídaňové obilniny, hotová jídla obsahující převážně těsto, jídla vyrobená převážně z dortového těsta, chléb, suchary, sušenky sladké nebo kořeněné, oplatky, vafle, koláče, cukrářské výrobky, všechny uvedené výrobky buď jako přírodní a/nebo obalované a/nebo plněné a/nebo ochucené, sladké nebo slané předkrmky obsahující chléb, sušenky nebo cukrářské těsto, cukrovinky, jedlé cukrové polevy, jedlé cukrové polevy vyrobené převážně z jogurtu, zmrzliny, ledu do potravin, mražených jogurtů (jedlé cukrové polevy), ochucený led, med, sůl, hořčice, ocet, omáčky (chuťové přísady), sladké omáčky spadající do této třídy, omáčky na těstoviny; (32) minerální vody, pramenité vody, stolní vody, limonády, piva, nealkoholické šumivé nápoje, šťávy ovocné, sirupy na výrobu nápojů, sirupy pro limonády, minerální vody ochucené a jiné nealkoholické nápoje, přípravky na výrobu minerální vody, přírodní či perlivé vody (minerální nebo neminerální), ovocné nebo zeleninové šťávy (nápoje), nealkoholické ovocné nebo zeleninové nápoje, sodovky, zázvorové limonády, šerbety jako nápoje, nápojové přípravky, nealkoholické ovocné nebo zeleninové výtažky používané při přípravě nápojů, nealkoholické nápoje obsahující činidla pro mléčné kvašení.
- (511) 29, 30, 32  
(540)

- přesnídávky, sýry, sýrové pomazánky, zrající sýry, zrající sýry s plísní, nezralé čerstvé sýry a sýry naložené v solném láku, tvarohové sýry, čerstvé sýry v tekutém nebo pastovém stavu, jogurtové sýry, jogurty; (30) káva, čaj, kakao, čokoláda, kávové nápoje, kakaové nápoje, čokoládové nápoje, cukr, rýže, burizony, tapioka, mouka, dorty a koláče sladké či slané, pizzy, přírodní či ochucená a/nebo plněná těsta, přípravky vyrobené z obilnin, snídaňové obilniny, hotová jídla obsahující převážně těsto, jídla vyrobená převážně z dortového těsta, chléb, suchary, sušenky sladké nebo kořeněné, oplatky, vafle, koláče, cukrářské výrobky, všechny uvedené výrobky buď jako přírodní a/nebo obalované a/nebo plněné a/nebo ochucené, sladké nebo slané předkrmky obsahující chléb, sušenky nebo cukrářské těsto, cukrovinky, jedlé cukrové polevy, jedlé cukrové polevy vyrobené převážně z jogurtu, zmrzliny, ledu do potravin, mražených jogurtů (jedlé cukrové polevy), ochucený led, med, sůl, hořčice, ocet, omáčky (chuťové přísady), sladké omáčky spadající do této třídy, omáčky na těstoviny; (32) minerální vody, pramenité vody, stolní vody, limonády, piva, nealkoholické šumivé nápoje, šťávy ovocné, sirupy na výrobu nápojů, sirupy pro limonády, minerální vody ochucené a jiné nealkoholické nápoje, přípravky na výrobu minerální vody, přírodní či perlivé vody (minerální nebo neminerální), ovocné nebo zeleninové šťávy (nápoje), nealkoholické ovocné nebo zeleninové nápoje, sodovky, zázvorové limonády, šerbety jako nápoje, nápojové přípravky, nealkoholické ovocné nebo zeleninové výtažky používané při přípravě nápojů, nealkoholické nápoje obsahující činidla pro mléčné kvašení.
- (511) 29, 30, 32  
(540)



(593) Obrazová



(593) Obrazová

- (111) **389374**  
(220) 14.07.2021  
(320) 14.07.2021  
(442) 22.09.2021  
(151) 29.12.2021  
(730) **Mattoni 1873 a.s.**, Horova 1361/3, Karlovy Vary, 36001, CZ  
(740) JUDr. Josef Mrázek DrSc., advokát, Pernerova 293/11, Praha 8, Karlín, 18600  
(210) O-573414  
(591) Barevná  
(510) (29) mléko, mléko v prášku, krystalizované, ochucené a šlehané mléko, mléčné výrobky, zejména mléčné dezerty, jogurtové nápoje, pěny, máslové krémy a šlehačky, šlehačky a máslové krémy na dezerty, sladká smetana a čerstvá šlehačka, máslo, přírodní nebo ochucené nápoje složené hlavně z mléka a/nebo mléčných výrobků, mléčné nápoje obsahující ovoce, kvašené přírodní či ochucené mléčné výrobky, přesnídávky, zejména mléčné přesnídávky, mimo zmrzliny, ledového mléka a mražených jogurtů, sýrové přesnídávky, sýry, sýrové pomazánky, zrající sýry, zrající sýry s plísní, nezralé čerstvé sýry a sýry naložené v solném láku, tvarohové sýry, čerstvé sýry v tekutém nebo pastovém stavu, jogurtové sýry, jogurty; (30) káva, čaj, kakao, čokoláda, kávové nápoje, kakaové nápoje, čokoládové nápoje, cukr, rýže, burizony, tapioka, mouka, dorty a koláče sladké či slané, pizzy, přírodní či ochucená a/nebo plněná těsta, přípravky vyrobené z obilnin, snídaňové obilniny, hotová jídla obsahující převážně těsto, jídla vyrobená převážně z dortového těsta, chléb, suchary, sušenky sladké nebo kořeněné, oplatky, vafle, koláče, cukrářské výrobky, všechny uvedené výrobky buď jako přírodní a/nebo obalované a/nebo plněné a/nebo ochucené, sladké nebo slané předkrmky obsahující chléb, sušenky nebo cukrářské těsto, cukrovinky, jedlé cukrové polevy, jedlé cukrové polevy vyrobené převážně z jogurtu, zmrzliny, ledu do potravin, mražených jogurtů (jedlé cukrové polevy), ochucený led, med, sůl, hořčice, ocet, omáčky (chuťové přísady), sladké omáčky spadající do této třídy, omáčky na těstoviny; (32) minerální vody,

- (111) **389373**  
(220) 14.07.2021  
(320) 14.07.2021  
(442) 22.09.2021  
(151) 29.12.2021  
(730) **Mattoni 1873 a.s.**, Horova 1361/3, Karlovy Vary, 36001, CZ  
(740) JUDr. Josef Mrázek DrSc., advokát, Pernerova 293/11, Praha 8, Karlín, 18600  
(210) O-573413  
(591) Barevná  
(510) (29) mléko, mléko v prášku, krystalizované, ochucené a šlehané mléko, mléčné výrobky, zejména mléčné dezerty, jogurtové nápoje, pěny, máslové krémy a šlehačky, šlehačky a máslové krémy na dezerty, sladká smetana a čerstvá šlehačka, máslo, přírodní nebo ochucené nápoje složené hlavně z mléka a/nebo mléčných výrobků, mléčné nápoje obsahující ovoce, kvašené přírodní či ochucené mléčné výrobky, přesnídávky, zejména mléčné přesnídávky, mimo zmrzliny, ledového mléka a mražených jogurtů, sýrové

pramenité vody, stolní vody, limonády, piva, nealkoholické šumivé nápoje, šťávy ovocné, sirupy na výrobu nápojů, sirupy pro limonády, minerální vody ochucené a jiné nealkoholické nápoje, přípravky na výrobu minerální vody, přírodní či perlivé vody (minerální nebo neminerální), ovocné nebo zeleninové šťávy (nápoje), nealkoholické ovocné nebo zeleninové nápoje, sodovky, zázvorové limonády, šerbety jako nápoje, nápojové přípravky, nealkoholické ovocné nebo zeleninové výtažky používané při přípravě nápojů, nealkoholické nápoje obsahující činidla pro mléčné kvašení.

(511) 29, 30, 32  
(540)



(593) Obrazová

(111) **389375**

(220) 14.07.2021

(320) 14.07.2021

(442) 22.09.2021

(511) 29.12.2021

(730) **Mattoni 1873 a.s.**, Horova 1361/3, Karlovy Vary, 36001, CZ

(740) JUDr. Josef Mrázek DrSc., advokát, Pernerova 293/11, Praha 8, Karlín, 18600

(210) O-573415

(510) (29) mléko, mléko v prášku, krystalizované, ochucené a šlehané mléko, mléčné výrobky, zejména mléčné dezerty, jogurtové nápoje, pěny, máslové krémy a šlehačky, šlehačky a máslové krémy na dezerty, sladká smetana a čerstvá šlehačka, máslo, přírodní nebo ochucené nápoje složené hlavně z mléka a/nebo mléčných výrobků, mléčné nápoje obsahující ovoce, kvašené přírodní či ochucené mléčné výrobky, přesnídávky, zejména mléčné přesnídávky, mimo zmrzliny, ledového mléka a mražených jogurtů, sýrové přesnídávky, sýry, sýrové pomazánky, zrající sýry, zrající sýry s plísní, nezralé čerstvé sýry a sýry naložené v solném láku, tvarohové sýry, čerstvé sýry v tekutém nebo pastovém stavu, jogurtové sýry, jogurty; (30) káva, čaj, kakao, čokoláda, kávové nápoje, kakaové nápoje, čokoládové nápoje, cukr, rýže, burizony, tapioka, mouka, dorty a koláče sladké či slané, pizzy, přírodní či ochucená a/nebo plněná těsta, přípravky vyrobené z obilnin, snídaně obilniny, hotová jídla obsahující převážně těsto, jídla vyrobená převážně z dortového těsta, chléb, suchary, sušenky sladké nebo kořeněné, oplatky, vafle, koláče, cukrářské výrobky, všechny uvedené výrobky buď jako přírodní a/nebo obalované a/nebo plněné a/nebo ochucené, sladké nebo slané předkrmy obsahující chléb, sušenky nebo cukrářské těsto, cukrovinky, jedlé cukrové polevy, jedlé cukrové polevy vyrobené převážně z jogurtu, zmrzliny, ledu do potravin, mražených jogurtů (jedlé cukrové polevy), ochucený led, med, sůl, hořčice, ocet, omáčky (chuťové přísady), sladké omáčky spadající do této třídy, omáčky na těstoviny; (32) minerální vody, pramenité vody, stolní vody, limonády, piva, nealkoholické šumivé nápoje, šťávy ovocné, sirupy na výrobu nápojů, sirupy pro limonády, minerální vody ochucené a jiné nealkoholické nápoje, přípravky na výrobu minerální vody, přírodní či perlivé vody (minerální nebo neminerální), ovocné nebo zeleninové šťávy (nápoje), nealkoholické ovocné nebo zeleninové nápoje, sodovky, zázvorové limonády, šerbety jako nápoje, nápojové přípravky, nealkoholické ovocné nebo zeleninové výtažky používané při přípravě nápojů, nealkoholické nápoje obsahující činidla pro mléčné kvašení.

(511) 29, 30, 32

(540)

**Mattoni je život**

(592) Slovní

(111) **389376**

(220) 15.07.2021

(320) 15.07.2021

(442) 22.09.2021

(511) 29.12.2021

(730) **Fotbalová asociace České republiky**, Atletická 2474/8, Praha 6, 16900, CZ

(740) Jan Sochor, U Rendlíku 1899, Pelhřimov, 39301

(210) O-573437

(591) Barevná

(510) (24) textilie a náhražky textilií, bytový textil, textilní a plastové záclony a závěsy; (28) hry, hračky a výrobky určené ke hraní, zařízení na videohry, cvičební a sportovní potřeby, vánoční ozdoby; (35) reklama, propagace, řízení, organizace a administrativa obchodní činnosti, kancelářské práce; (41) vzdělávání, školení, zábava, sportovní a kulturní činnosti.

(511) 24, 28, 35, 41

(540)

**FAČR**

(593) Obrazová

(111) **389377**

(220) 15.07.2021

(320) 15.07.2021

(442) 22.09.2021

(511) 29.12.2021

(730) **Fotbalová asociace České republiky**, Atletická 2474/8, Praha 6, 16900, CZ

(740) Jan Sochor, U Rendlíku 1899, Pelhřimov, 39301

(210) O-573438

(510) (24) textilie a náhražky textilií, bytový textil, textilní a plastové záclony a závěsy; (28) hry, hračky a výrobky určené ke hraní, zařízení na videohry, cvičební a sportovní potřeby, vánoční ozdoby; (35) reklama, propagace, řízení, organizace a administrativa obchodní činnosti, kancelářské práce; (41) vzdělávání, školení, zábava, sportovní a kulturní činnosti.

(511) 24, 28, 35, 41

(540)



(593) Obrazová

(111) **389378**

(220) 15.07.2021

(320) 15.07.2021

(442) 22.09.2021

(511) 29.12.2021

(730) **Kesia Company, s.r.o.**, Korunní 1038/99, Praha 3, Vinohrady, 13000, CZ

(740) JUDr. Jiří Konečný, Jugoslávská 481/12, Praha 2, Vinohrady, 12000

(210) O-573450

(591) Barevná

(510) (14) šperky, zlato, zlato, nezpracované nebo polozpracované, zlato, surové nebo jako polotovary, drahé kameny, perly a drahé kovy, jakož i jejich imitace, klenoty obsahující zlato.

(511) 14

(540)



(593) Obrazová

(111) **389379**

(220) 15.07.2021

(320) 15.07.2021

(442) 22.09.2021

(151) 29.12.2021

(730) **Kesia Company, s.r.o.**, Korunní 1038/99, Praha 3, Vinohrady, 13000, CZ

(740) JUDr. Jiří Konečný, Jugoslávská 481/12, Praha 2, Vinohrady, 12000

(210) O-573451

(591) Barevná

(510) (14) šperky, zlato, zlato, nezpracované nebo polozpracované, zlato, surové nebo jako polotovar, drahé kameny, perly a drahé kovy, jakož i jejich imitace, klenoty obsahující zlato.

(511) 14

(540)



(593) Obrazová

(111) **389380**

(220) 15.07.2021

(320) 15.07.2021

(442) 22.09.2021

(151) 29.12.2021

(730) **Kesia Company, s.r.o.**, Korunní 1038/99, Praha 3, Vinohrady, 13000, CZ

(740) JUDr. Jiří Konečný, Jugoslávská 481/12, Praha 2, Vinohrady, 12000

(210) O-573452

(591) Barevná

(510) (14) šperky, zlato, zlato, nezpracované nebo polozpracované, zlato, surové nebo jako polotovar, drahé kameny, perly a drahé kovy, jakož i jejich imitace, klenoty obsahující zlato.

(511) 14

(540)



(593) Obrazová

(111) **389381**

(220) 16.07.2021

(320) 16.07.2021

(442) 22.09.2021

(151) 29.12.2021

(730) **SOLEK HOLDING SE**, Voctářova 2449/5, Praha 8, Libeň, 18000, CZ

(740) Mgr. Jan Ježek, advokát, Mgr. Jan Ježek, Na poříčí 1079/3a, Praha 1, Nové Město, 11000

(210) O-573453

(510) (4) elektrická energie z obnovitelných zdrojů, elektrická energie ze solární energie; (7) soupravy generátorů elektrické energie, zařízení pro výrobu elektrického proudu ze solární energie, elektrické generátory využívající solární články, generátory elektrické energie; (9) fotovoltaická zařízení na výrobu elektrické energie (fotovoltaické elektrárny), fotovoltaické moduly, fotovoltaické články, fotovoltaické měniče, fotovoltaické přístroje na přeměnu slunečního záření na elektrickou energii, fotovoltaické solární moduly, kalibrované fotovoltaické referenční články, akumulátory pro fotovoltaickou energii, solární články, solární baterie, solární desky, solární moduly, solární panely, soupravy solárních panelů, kolektory solární energie k výrobě elektrického proudu, přenosné solární panely na výrobu elektřiny, rozvaděče elektrické energie, elektrické akumulátory, elektrické cívky, elektrické články a baterie, elektrické kolektory, elektrické ovládací desky a panely, hlavní rozvodové desky (elektrické), elektrické obvody a deskové obvody, pojistky, jističe, spínače, elektrické transformátory, elektroměry, elektrické vodiče, elektrody, měřicí přístroje, elektrické kontrolní přístroje, zkušební přístroje (ne pro lékařské účely), ovladače a regulační přístroje; (37) instalace fotovoltaických článků a modulů, instalace a údržba fotovoltaických zařízení, údržba, opravy a obnova fotovoltaických přístrojů a zařízení, instalace solárních energetických systémů, instalace solárních panelů jakožto energetických systémů pro obytné budovy, instalace solárních panelů jakožto energetických systémů nikoli pro obytné budovy, údržba a opravy zařízení na solární energii, výstavba komunálních solárních zařízení; (40) výroba elektrické energie, výroba elektrické energie z obnovitelných zdrojů, konzultační služby vztahující se ke generování elektrické energie; (42) navrhování a vývoj fotovoltaických systémů, navrhování a vývoj softwaru pro ovládání, regulaci a monitorování solárních energetických systémů, služby technického navrhování vztahující se k elektrárnám, projektování elektrických systémů, provádění výzkumných a technických projektových studií vztahujících se k používání přírodní energie, poskytování informací týkajících se výzkumných a technických projektových studií vztahujících se k používání přírodní energie, vývoj systémů pro správu energie, inženýrské služby v oblasti výroby elektrické energie, technologické poradenské služby v oblasti výroby alternativní energie, poradenské služby vztahující se k využívání energie, odborné poradenství vztahující se k efektivnímu využívání energie.

(511) 4, 7, 9, 37, 40, 42

(540)

**SOLEK**

(592) Slovní

(111) **389382**

(220) 16.07.2021

(320) 16.07.2021

(442) 22.09.2021

(151) 29.12.2021

(730) **Dvořák Michael**, Koněvova 8/67, Praha 3, Žižkov, 13000, CZ

(740) MACEK.LEGAL, Mgr. Daniel Macek, advokát, Haštalská 1072/6, Praha 1, Staré Město, 11000

(210) O-573456

(591) Barevná

(510) (10) roušky chirurgické, operační roušky, chirurgické vyšetřovací roušky, roušky pro lékařský personál, roušky k lékařskému použití, roušky k lékařskému použití jako antibakteriální ochrana, roušky k použití v chirurgii jako antibakteriální ochrana, roušky k lékařskému použití jako ochrana proti toxickým látkám, roušky k použití v chirurgii jako ochrana proti toxickým látkám, chirurgické pláště, operační pláště, lékařské pláště, lékařské izolační pláště, pláště pro vyšetřování pacientů, chirurgické návleky na obuv, návleky na ruce pro lékařské použití, jednorázové rukavice pro chirurgické účely, jednorázové ochranné rukavice k lékařským účelům, operační rukavice, chirurgické rukavice, latexové rukavice lékařské, rukavice ke stomatologickému použití, rukavice pro lékařské účely, rukavice pro použití v nemocnicích, latexové rukavice pro chirurgické účely, gumové rukavice k chirurgickému použití, vyšetřovací rukavice pro lékařské použití, ochranné rukavice pro lékařské účely, ochranné rukavice

používané pracovníky ve zdravotnictví, latexové vyšetřovací rukavice pro lékařské použití, ochranné rukavice používané pracovníky ve stomatologii, anestetické roušky, kofferdam (zubní roušky), lepicí roušky k chirurgickému použití, roušky ohraničující operační pole, ochranné lékařské štíty; (25) laboratorní pláště, bílé nemocniční pláště; (35) maloobchodní nebo velkoobchodní služby pro farmaceutické, veterinární a sanitární přípravy a lékařské potřeby.

(511) 10, 25, 35

(540)



(593) Obrazová

(111) **389383**

(220) 19.07.2021

(320) 19.07.2021

(442) 22.09.2021

(151) 29.12.2021

(730) **JOY Life Drinks s.r.o.**, Kuřimská 1503/42, Brno, 62100, CZ

(210) O-573498

(510) (5) potravinové doplňky pro lidskou potřebu, nikoli pro léčebné účely; (30) káva, čaj, kakao a jejich náhražky; (32) nápoj na bázi vody obsahující čajové výtažky; (35) reklama, propagace.

(511) 5, 30, 32, 35

(540)

**JOYBUCHA**

(592) Slovní

(111) **389384**

(220) 19.07.2021

(320) 19.07.2021

(442) 22.09.2021

(151) 29.12.2021

(730) **KLEO team s.r.o.**, Cukrovarnická 504/35, Praha 6, Střešovice, 16200, CZ

(740) DRV Legal, s.r.o. advokátní kancelář, Mgr. David Vaníček Ph.D., advokát, Hlinky 505/118, Brno, Pisárky, 60300

(210) O-573507

(510) (16) balicí papír, bloky (kancelářské potřeby), blahopřání, dopisní papír, kroužkové bloky, kroužkové pořadače, kroužkové zápisníky, obalové materiály ze škrobů, tiskoviny; (25) body (spodní prádlo), boty, bundy a krátké kabáty s výplní, cylindry, čapky, čelenky (oděvy), čepice, dámská přiléhavá tílka (bodice), dámské kostýmy, dámské spodní kalhotky, dámské šaty, domácí obuv, gabardénové pláště (oděvy), hotové podšívky (části oděvů), hřejivé návleky na nohy, kabáty, kalhoty, kalhoty kratší délky, kapesníčky do horní kapsy saka, kapsy pro oděvy, kapuce, klapky na uši (oděvy), klobouky, kombiné (spodní prádlo), kombinézy (oděvy), kompresní trika, konfekce, živůtky, šněrovačky, korzety (spodní prádlo), košile, košile s krátkým rukávem, kotníková obuv, kravaty, kšilty (k nošení na hlavě), kšilty k čepicím, legíny (kalhoty), límce a límečky (oděvy), masky na spaní, montérky, nalepovací podprsenky, nánožníky ne elektricky vyhřívané, náprsenky, návleky na kotníky a lýtka (psí dečky), nepromokavé oděvy, obuv, obuv s provázkovou podešví, oděvy obsahující zeštíhlující látky, oděvy z imitací kůže, oděvy z papíru, oděvy, okolky k obuvi, opasky (oděvy), palčáky (rukavice), pánské krátké spodky, pánské obleky, pánské plavky, pánské trenýrky, boxerky, papírové klobouky (oděvy), parky, paty k punčochám, plastrony (kravatové šátky), plavecké oděvy, plážová obuv, plážové oděvy, pletené oděvní výrobky, podpatky k obuvi, podvazkové pásy, podvazky, pokrývky hlavy, ponča, ponožky, ponožky absorbující pot, pulovry, punčochové zboží, punčochy, punčochy absorbující pot, pyžama, rukavice (oděvy), rukavice bez prstů, rukávniky (oděvy), saka (oděvy), sandály, spodní prádlo, spodní prádlo absorbující pot, sportovní obuv, sportovní tílka, sportovní vyšší obuv, středně vysoká obuv, sukně, svetry (oděvy), svrchní oděvy, svrchníky, šátky a šály, šatové sukně, šle, šněrovací

vyšší obuv, šortkové sukně, trička, trikoty, uniformy, vesty, vyšší obuv, vyšší obuv, zástěry (oděvy), závoje (oděvy), župany; (26) čelenky do vlasů, mašle do vlasů, nalepovací pásy na zvednutí prsou, nažehlovací záplaty pro zdobení textilních výrobků (textilní galanterie), ozdoby do vlasů, přívěsky s výjimkou šperků a přívěsků na klíče, pinetky, spony do vlasů, stuhý do vlasů, tkaničky do bot.

(511) 16, 25, 26

(540)



M I L L O

(593) Obrazová

(111) **389385**

(220) 20.07.2021

(320) 20.07.2021

(442) 22.09.2021

(151) 29.12.2021

(730) **Poór Robert**, Považska 17, 831 03 Bratislava, SK

(740) Rott, Růžička & Guttman a spol., Vyskočilova 1566, Praha 4, Michle, 14000

(210) O-573517

(591) Barevná

(510) (35) služby expertů v oblasti efektivit podniků, pomoc při řízení průmyslových nebo obchodních podniků, hospodářské - ekonomické předpovědi a analýzy, obchodní průzkum, poradenské služby v oblasti organizace a ekonomiky podnikání; (36) finanční odhady a oceňování (pojišťovnictví, bankovníctví, nemovitosti), finanční poradenství, informace o pojištění, konzultační služby v oblasti pojišťovnictví, pojištění proti nehodám, uzavírání pojistek, poradenství v oblasti pojištění, zprostředkování pojištění; (41) organizování a vedení seminářů, zkoušení, přezkoušení (pedagogická činnost), vzdělávání; (42) technologické expertizy, expertizy (inženýrské práce), průzkumy (inženýrské práce), studie technických projektů.

(511) 35, 36, 41, 42

(540)

**INDUSTRISK**  
INDUSTRIAL RISK CONSULTING

(593) Obrazová

(111) **389386**

(220) 26.07.2021

(320) 26.07.2021

(442) 22.09.2021

(151) 29.12.2021

(730) **Dočkal Miroslav**, Nádražní 206, Valašské Meziříčí, Krásno nad Bečvou, 75701, CZ

(740) HM PARTNERS s.r.o., Ing. Zdeněk Michálek, Štefánikova 1163/12, Kopřivnice, 74221



- (210) O-573595  
(510) (1) hnojiva a chemické látky pro použití v zemědělství, zejména pro pěstování česneku a dalších druhů zeleniny a ovoce; (29) potraviny upravené pro konzumaci (konzervované, chlazené, mražené, sušené, lisované) a to česnek a další druhy zeleniny a ovoce; (31) surové a nezpracované zemědělské produkty a to česnek a další druhy čerstvé zeleniny a ovoce, krmiva; (35) specializovaný velkoobchod a maloobchod s produkty a výrobky uvedenými výše ve třídě 1, 29 a 31, marketing, propagační a reklamní činnost pro produkty a výrobky uvedené výše ve třídě 1, 29 a 31, prodej a poskytování obchodních informací a obchodních služeb prostřednictvím internetu a internetového obchodu (e-shop) pro produkty a výrobky uvedené výše ve třídě 1, 29 a 31; (39) doprava a logistika, balení a skladování produktů a výrobků uvedených výše ve třídě 1, 29 a 31; (40) zpracování a úprava (konzervování, chlazení, zmrazování, sušení, lisování) produktů a výrobků uvedených výše ve třídě 29 a 31, výrobní a technologické postupy při zpracování a úpravě (konzervování, chlazení, zmrazování, sušení, lisování) produktů a výrobků uvedených výše ve třídě 29 a 31; (44) pěstování a šlechtění rostlin, zejména česneku a dalších druhů zeleniny a ovoce a jejich ochrana před klimatickými vlivy, ochrana proti škůdcům.
- (511) 1, 29, 31, 35, 39, 40, 44  
(540)



(593) Obrazová

- (111) **389387**  
(220) 26.07.2021  
(320) 26.07.2021  
(442) 22.09.2021  
(151) 29.12.2021  
(730) **KLICPEROVO DIVADLO o.p.s.**, Dlouhá 99/9, Hradec Králové, 50003, CZ  
**Divadlo Drak a Mezinárodní institut figurálního divadla o.p.s.**, Hradební 632/1, Hradec Králové, 50003, CZ  
**kontrapunkt, z. ú.**, třída Karla IV. 714/5, Hradec Králové, 50002, CZ
- (740) AK Hartmann, Jelínek, Fráňa a partneři, s.r.o., JUDr. Jan Malý, Sokolovská 5/49, Praha 8, Karlín, 18600  
AK Hartmann, Jelínek, Fráňa a partneři, s.r.o., JUDr. Jan Malý, Sokolovská 5/49, Praha 8, Karlín, 18600  
AK Hartmann, Jelínek, Fráňa a partneři, s.r.o., JUDr. Jan Malý, Sokolovská 5/49, Praha 8, Karlín, 18600
- (210) O-573614  
(510) (35) reklamní texty (psaní), pomoc při řízení obchodní činnosti, organizování výstav a akcí k obchodním nebo reklamním účelům, poskytování a pronájem reklamního prostoru, distribuce propagačních materiálů; (41) produkce divadelních představení, produkce jevištních her, produkce živých představení, pronájem koncertních sálů a sálů, organizace kulturních představení, předvádění živých vystoupení, pronájem dekorací (na představení), pronájem akustických nahrávacích zařízení, pronájem koncertních prostor, půjčování videopásek a filmů, pronájem videonahrávek, výroba videonahrávek, úprava videozáznamů, video produkce, poskytování on-line publikací, pronájem kostýmů (divadelních nebo na maskární plesy).
- (511) 35, 41

(540)

REGIONY  
MEZINÁRODNÍ  
DIVADELNÍ FESTIVAL  
HRADEC KRÁLOVÉ

(593) Obrazová

- (111) **389388**  
(220) 27.07.2021  
(320) 27.07.2021  
(442) 22.09.2021  
(151) 29.12.2021  
(730) **IEM Allegry s.r.o.**, Padovská 696/3, Praha 10, Horní Měcholupy, 10900, CZ  
(210) O-573627  
(510) (5) potraviny pro zvláštní lékařské účely, nízkobílkovinné potraviny pro zvláštní lékařské účely, produkty vyvinuté na bázi glykomakropeptidů, dietní potraviny přizpůsobené pro nemocné, potraviny pro lékařsky vymezené diety, dietetické potraviny pro léčebné účely, nápoje upravené pro lékařské účely; (16) tištěné propagační materiály, propagační publikace, tiskárenské výrobky, papírnické zboží a potřeby, brožury s programem, programy akcí a událostí, tištěné vizuální materiály, tištěné školící materiály, reklamní letáky, reklamní plakáty; (35) služby věrnostních programů, správa zákaznických věrnostních, motivačních nebo propagačních programů, podpora prodeje prostřednictvím zákaznických věrnostních programů, organizování, provozování a kontrola zákaznických věrnostních programů, věrnostní zákaznické služby ke komerčním, propagačním a/nebo reklamním účelům, propagační činnost, reklama, obchodní propagační služby, vydávání propagačních letáků, distribuce propagačních materiálů, marketing a propagační služby, prezentace zboží k propagačním účelům, organizování akcí, výstav, prodejních trhů a přehlídek pro obchodní, propagační a reklamní účely, propagace prodeje zboží a služeb třetích osob cestou distribuce tiskovin a propagačních soutěží, pořádání propagačních akcí pomocí audiovizuálních médií, reklamní materiály (příprava), produkce reklamních materiálů, cílené zaslání reklamních materiálů, pořádání soutěží pro reklamní účely, reklamní služby poskytované prostřednictvím internetu, online reklamní a marketingové služby, distribuce vzorků k reklamním účelům, tvorba reklamních materiálů a reklam, reklamní a marketingové služby poskytované prostřednictvím sociálních médií, reklamní a marketingové služby poskytované prostřednictvím komunikačních nástrojů, vydávání tiskovin pro reklamní účely v elektronické podobě, reklamní služby týkající se uvádění nových výrobků na trh, distribuce letáků, brožur, tiskovin a vzorků pro reklamní účely, šíření reklam a reklamních materiálů (letáků, brožur, prospektů a vzorků).
- (511) 5, 16, 35

(540)



(593) Obrazová

(111) **389389**

(220) 27.07.2021

(320) 27.07.2021

(442) 22.09.2021

(151) 29.12.2021

(730) **Bokvaj Pavel**, Na Šafrance 1815/37, Praha 10, Vinohrady, 10100, CZ

(740) Halaxová & Halaxová TETRAPAT, Mgr. Eva Halaxová, Jinonická 804/80, Praha 5, Košíře, 15800

(210) O-573632

(510) (5) koření a byliny jako léčebné a dietetické prostředky; (29) zpracované nové koření, zpracované byliny a části rostlin jako koření; (30) koření, kořenící směsi.

(511) 5, 29, 30

(540)

**CEJLONKA**

(592) Slovní

(111) **389390**

(220) 28.07.2021

(320) 28.07.2021

(442) 22.09.2021

(151) 29.12.2021

(730) **Marek development s.r.o.**, Ondříčkova 1244/15, Praha 3, Žižkov, 13000, CZ

(740) artpatent, advokátní kancelář s.r.o., Mgr. Tomáš Bejček, Dukelských hrdinů 976/12, Praha 7, Holešovice, 17000

(210) O-573641

(510) (29) pokrmy a jídlo rychlého občerstvení připravené z výrobků zahrnutých ve třídě 29, a to ze zpracované zeleniny nebo ovoce, z masa, ryb, drůbeže, vajec, uzenin, mléka, zpracovaných chia semínek; (30) káva, čaj, kakao, cukr, mouka, chléb, pečivo, sladké pečivo, polotovary mraženého pečiva, hořčice, koření, mlynářské, těstářenské, pekařské a cukrářské výrobky, výrobky obsahující obiloviny a/nebo luštěniny a směsi z nich, potravinářské výrobky z mouky, zpracovaná kukuřice, potravinářské výrobky expandované a extrudované z pšenice, kukuřice a rýže, čokoláda a výrobky z ní, pochutiny a pokruty na bázi obilovin, jemné a trvanlivé pečivo, prášek do pečiva, rýže a výrobky z rýže, chléb všeho druhu, sladové prášky a polevy, sůl, mák k použití jako koření, kmín k použití jako koření, med, potravinářský škrob, kvasnice, konzervované byliny, těstoviny, obilniny ve zpracovaném stavu, vše shora uvedené v rámci třídy 30, sendviče, obložené a plněné pečivo, obložené chlebičky; (32) nealkoholické nápoje, nealkoholické ovocné nápoje, nealkoholické zeleninové nápoje, nealkoholické nápoje na bázi ovocných a zeleninových šťáv, ovocné výtažky (nealkoholické), ovocné nektary, ovocné šťávy, ovocné džusy, zeleninové šťávy, zeleninové džusy, ovocno-zeleninové šťávy, nealkoholické nápoje míchané z ovocných a zeleninových šťáv, míchané nealkoholické nápoje na bázi směsí ovocných a zeleninových šťáv, nealkoholické koktejly, minerální vody, mošty, šumivé nápoje nealkoholické, příchutě na výrobu nápojů, sirupy a jiné přípravky na výrobu

nápojů; (39) doprava, balení a skladování zboží; (40) pekárenství, zpracování potravin a nápojů, zpracování a úprava obilovin.

(511) 29, 30, 32, 39, 40

(540)



(593) Obrazová

(111) **389391**

(220) 28.07.2021

(320) 28.07.2021

(442) 22.09.2021

(151) 29.12.2021

(730) **GR. SARANTIS ANONYMI VIOMICHANIKI & EMPORIKI ETAIRIA KALYNTIKON ENDYMATON OIKIAKON & PHARMAKEFTIKON EIDON**, Amarousiou – Halandriou 26, Maroussi 15125, Athens, GR

(740) Rott, Růžička & Guttman a spol., Vyskočilova 1566, Praha 4, Michle, 14000

(210) O-573652

(510) (3) oleje na opalování, kosmetické přípravky, pleťové vody na opalování, gely na opalování, krémy na opalování, přípravky na ochranu před sluncem, krémy na ochranu před sluncem, pleťové vody na ochranu před sluncem, tyčinky na ochranu před sluncem, vodě odolné přípravky na ochranu před sluncem, krémy po opalování, hydratační krémy po opalování, pleťové vody po opalování, spreje s minerální vodou pro kosmetické účely, oleje na opalování (kosmetické přípravky), parfémy, kostky mýdla, tekutá mýdla, líčidla na obličej, oční krémy, krémy na rty, krémy na obličej pro kosmetické použití, tónovací pleťové vody na obličej, tělo a ruce, obličejové zábaly, sprchové krémy, sprchové gely, pěny do koupele, pleťové vody na tělo, tělové emulze, tělové krémy, hydratační pleťové vody na tělo (kosmetické přípravky), prostředky na čištění těla, krémy na tělo a obličej, krémy na ruce, obličejové sérum pro kosmetické použití, pleťová séra bez léčivých přísad, kosmetická séra, hydratační prostředky, hydratační prostředky na obličej (kosmetické přípravky), pleťové zvlhčující masky, hydratační prostředky proti stárnutí, hydratační prostředky proti stárnutí používané jako kosmetické přípravky, pleťové hydratační prostředky, odličovací přípravky, odličovací krémy, odličovací gely, odličovací pleťové vody, odličovací mléka, ubrousky napuštěné odličovacími přípravky, obličejové čistící masky, jednorázové ubrousky napuštěné čistícími látkami pro použití na obličej, deodoranty a antiperspiranty, kosmetické přípravky pro zestříhání, překrývací prostředky pro vrásky a svráštělá místa, kosmetické prostředky na čištění těla, prostředky na čištění obličeje (kosmetické přípravky), prostředky na peeling pro kosmetické účely, pleťové masky.

(511) 3

(540)

**CLINEA**

(592) Slovní

(111) **389392**

(220) 29.07.2021

(320) 29.07.2021

(442) 22.09.2021

(151) 29.12.2021

- (730) **NEOLUXOR, s.r.o.**, Na poříčí 1067/25, Praha 1, Nové Město, 11000, CZ  
(740) Mgr. Petr Doubrava, advokát, Podolská 496/124, Praha 4, Podolí, 14700  
(210) O-573661  
(510) (16) papír a lepenka, tiskárenské výrobky, fotografie; (35) reklama, propagace, řízení, organizace a administrativa obchodní činnosti, kancelářské práce; (41) vzdělání, školení, zábava, kulturní činnost.

(511) 16, 35, 41

(540)

## LUXOR magazín

(592) Slovní

(111) **389393**

(220) 29.07.2021

(320) 29.07.2021

(442) 22.09.2021

(151) 29.12.2021

(730) **NEOLUXOR, s.r.o.**, Na poříčí 1067/25, Praha 1, Nové Město, 11000, CZ  
(740) Mgr. Petr Doubrava, advokát, Podolská 496/124, Praha 4, Podolí, 14700

(210) O-573662

(510) (16) papír a lepenka, tiskárenské výrobky, fotografie; (35) reklama, propagace, řízení, organizace a administrativa obchodní činnosti, kancelářské práce; (41) vzdělání, školení, zábava, kulturní činnost.

(511) 16, 35, 41

(540)

## CVAK

(592) Slovní

(111) **389394**

(220) 29.07.2021

(320) 29.07.2021

(442) 22.09.2021

(151) 29.12.2021

(730) **FTV Prima, spol. s r.o.**, Vinohradská 3217/167, Praha 10, Strašnice, 10000, CZ

(210) O-573667

(510) (9) audiovizuální díla, zvukové, obrazové a zvukově obrazové záznamy v analogové nebo digitální podobě na datových nosičích nebo ke stažení na internetu nebo prostřednictvím jiné datové či komunikační sítě, nosiče zvukových, obrazových a zvukově obrazových záznamů a dat nahrané i nenabrané, optické disky, kompaktní disky, DVD, Blu-ray disky, gramofonové desky, magnetické pásky, videokazety, magnetické disky, exponované filmy, software, elektronické databáze a katalogy, softwarové aplikace, software pro hry pro počítače, chytré telefony, tablety a jiná komunikační zařízení a zařízení výpočetní techniky, elektronické publikace na nosičích a ke stažení, počítačový hardware, periferní počítačová zařízení, audiovizuální a fotografické přístroje, komunikační zařízení, přístroje pro zachycení, vysílání, přenos, příjem a reprodukci zvuku a obrazu, elektrická zařízení a příslušenství na zpracování dat, audiovizuální přístroje a zařízení, přístroje pro záznam zvuku a obrazu, elektrická navigační zařízení, obaly a pouzdra na nosiče dat a záznamů, brýle, sluneční brýle, pouzdra na brýle, dekorativní magnety, podložky pod myš (příslušenství počítačů); (16) tiskárenské výrobky, knihy, časopisy, fotografie, fotoalba a alba pro sběratele, kalendáře, diáře, poznámkové bloky, plakáty, letáky, nálepky, navštívenky, pohledy, přání, sběratelské karty, katalogy, manuály, vstupenky, poštovní známky, záložky do knih, tisky, grafické reprodukcce, mapy, kancelářské potřeby (kromě nábytku), kancelářský a dopisní papír, desky na dokumenty, obálky, razítka, lepicí pásky, psací potřeby, školní potřeby (papírnické zboží), vyučovací pomůcky a potřeby (kromě přístrojů), pera, tužky, zvýrazňovače, fixy, gummy na gumování, malířské soupravy pro umělce a děti, štetce, pastelky, krabice z papíru nebo lepenky, papírové tašky, balicí papír; (35) propagační činnost, reklama, marketingové služby, televizní reklama, reklama online, poskytování reklamního prostoru, pronájem reklamního času v komunikačních médiích, licence na výrobky a služby pro třetí osoby (komerční správa), merchandising, grafická úprava pro reklamní účely, organizování obchodních nebo reklamních akcí; (38) televizní vysílání a přenosy, audiovizuální přenosové služby, přenos a vysílání dat, přenos digitálních dat prostřednictvím televize, přenos informací elektronickými prostředky, bezdrátové vysílání, kabelové vysílání, satelitní vysílání, provozování vysílacích zařízení, vysílání programů přes internet, distribuce dat nebo audiovizuálních záznamů prostřednictvím globální počítačové sítě nebo internetu, elektronický přenos dat, streaming zvukového materiálu a video materiálu na internetu, služby přenosu videa na vyžádání (VoD), poskytování internetových diskusních fór, poskytování služeb v oblasti online komunikace, přenos interaktivního zábavního software prostřednictvím komunikačních sítí, přenos zpráv prostřednictvím elektronických médií, informační služby týkající se televizního vysílání; (41) vzdělávání a výuka, zábavní, sportovní a kulturní aktivity, výroba rozhlasových a televizních pořadů, filmová a video produkce, výroba audiovizuálních nahrávek, zvuková produkce, video produkce a fotografování, služby televizního studia (nahrávací služby), filmová studia,

online komunikace, přenos interaktivního zábavního software prostřednictvím komunikačních sítí, přenos zpráv prostřednictvím elektronických médií, informační služby týkající se televizního vysílání; (41) vzdělávání a výuka, zábavní, sportovní a kulturní aktivity, výroba rozhlasových a televizních pořadů, filmová a video produkce, výroba audiovizuálních nahrávek, zvuková produkce, video produkce a fotografování, služby televizního studia (nahrávací služby), filmová studia, televizní zábava, hudební koncerty prostřednictvím televize, psaní scénářů, výroba titulků, dabing, filmová distribuce, projekce filmů, pronájem a půjčování filmů, organizace kulturních, zábavních a sportovních akcí, organizování a pořádání výstav k zábavním účelům, organizování festivalů, organizování her a soutěží, poskytování služeb zábavních parků, divadelní představení, poskytování internetových her (bez možnosti stažení), vydavatelská činnost a zpravodajství, reportéřské služby, online publikování, poskytování elektronických publikací, zpravodajské programy (služby), poskytování informací o zábavě.

(511) 9, 16, 35, 38, 41

(540)

## 1. MISE

(592) Slovní

(111) **389395**

(220) 29.07.2021

(320) 29.07.2021

(442) 22.09.2021

(151) 29.12.2021

(730) **FTV Prima, spol. s r.o.**, Vinohradská 3217/167, Praha 10, Strašnice, 10000, CZ

(210) O-573668

(510) (9) audiovizuální díla, zvukové, obrazové a zvukově obrazové záznamy v analogové nebo digitální podobě na datových nosičích nebo ke stažení na internetu nebo prostřednictvím jiné datové či komunikační sítě, nosiče zvukových, obrazových a zvukově obrazových záznamů a dat nahrané i nenabrané, optické disky, kompaktní disky, DVD, Blu-ray disky, gramofonové desky, magnetické pásky, videokazety, magnetické disky, exponované filmy, software, elektronické databáze a katalogy, softwarové aplikace, software pro hry pro počítače, chytré telefony, tablety a jiná komunikační zařízení a zařízení výpočetní techniky, elektronické publikace na nosičích a ke stažení, počítačový hardware, periferní počítačová zařízení, audiovizuální a fotografické přístroje, komunikační zařízení, přístroje pro zachycení, vysílání, přenos, příjem a reprodukci zvuku a obrazu, elektrická zařízení a příslušenství na zpracování dat, audiovizuální přístroje a zařízení, přístroje pro záznam zvuku a obrazu, elektrická navigační zařízení, obaly a pouzdra na nosiče dat a záznamů, brýle, sluneční brýle, pouzdra na brýle, dekorativní magnety, podložky pod myš (příslušenství počítačů); (16) tiskárenské výrobky, knihy, časopisy, fotografie, fotoalba a alba pro sběratele, kalendáře, diáře, poznámkové bloky, plakáty, letáky, nálepky, navštívenky, pohledy, přání, sběratelské karty, katalogy, manuály, vstupenky, poštovní známky, záložky do knih, tisky, grafické reprodukcce, mapy, kancelářské potřeby (kromě nábytku), kancelářský a dopisní papír, desky na dokumenty, obálky, razítka, lepicí pásky, psací potřeby, školní potřeby (papírnické zboží), vyučovací pomůcky a potřeby (kromě přístrojů), pera, tužky, zvýrazňovače, fixy, gummy na gumování, malířské soupravy pro umělce a děti, štetce, pastelky, krabice z papíru nebo lepenky, papírové tašky, balicí papír; (35) propagační činnost, reklama, marketingové služby, televizní reklama, reklama online, poskytování reklamního prostoru, pronájem reklamního času v komunikačních médiích, licence na výrobky a služby pro třetí osoby (komerční správa), merchandising, grafická úprava pro reklamní účely, organizování obchodních nebo reklamních akcí; (38) televizní vysílání a přenosy, audiovizuální přenosové služby, přenos a vysílání dat, přenos digitálních dat prostřednictvím televize, přenos informací elektronickými prostředky, bezdrátové vysílání, kabelové vysílání, satelitní vysílání, provozování vysílacích zařízení, vysílání programů přes internet, distribuce dat nebo audiovizuálních záznamů prostřednictvím globální počítačové sítě nebo internetu, elektronický přenos dat, streaming zvukového materiálu a video materiálu na internetu, služby přenosu videa na vyžádání (VoD), poskytování internetových diskusních fór, poskytování služeb v oblasti online komunikace, přenos interaktivního zábavního software prostřednictvím komunikačních sítí, přenos zpráv prostřednictvím elektronických médií, informační služby týkající se televizního vysílání; (41) vzdělávání a výuka, zábavní, sportovní a kulturní aktivity, výroba rozhlasových a televizních pořadů, filmová a video produkce, výroba audiovizuálních nahrávek, zvuková produkce, video produkce a fotografování, služby televizního studia (nahrávací služby), filmová studia,

televizní zábava, hudební koncerty prostřednictvím televize, psaní scénářů, výroba titulků, dabing, filmová distribuce, projekce filmů, pronájem a půjčování filmů, organizace kulturních, zábavních a sportovních akcí, organizování a pořádání výstav k zábavním účelům, organizování festivalů, organizování her a soutěží, poskytování služeb zábavních parků, divadelní představení, poskytování internetových her (bez možnosti stažení), vydavatelská činnost a zpravodajství, reportérské služby, online publikování, poskytování elektronických publikací, zpravodajské programy (služby), poskytování informací o zábavě.

(511) 9, 16, 35, 38, 41  
(540)

**ZOOLOGICKÁ**

(593) Obrazová

(111) **389396**  
(220) 29.07.2021  
(320) 29.07.2021  
(442) 22.09.2021  
(151) 29.12.2021  
(730) **FTV Prima, spol. s r.o.**, Vinohradská 3217/167, Praha 10, Strašnice, 10000, CZ  
(210) O-573669  
(510) (9) audiovizuální díla, zvukové, obrazové a zvukově obrazové záznamy v analogové nebo digitální podobě na datových nosičích nebo ke stažení na internetu nebo prostřednictvím jiné datové či komunikační sítě, nosiče zvukových, obrazových a zvukově obrazových záznamů a dat nahrané i nenabrané, optické disky, kompaktní disky, DVD, Blu-ray disky, gramofonové desky, magnetické pásky, videokazety, magnetické disky, exponované filmy, software, elektronické databáze a katalogy, softwarové aplikace, software pro hry pro počítače, chytré telefony, tablety a jiná komunikační zařízení a zařízení výpočetní techniky, elektronické publikace na nosičích a ke stažení, počítačový hardware, periferní počítačová zařízení, audiovizuální a fotografické přístroje, komunikační zařízení, přístroje pro zachycení, vysílání, přenos, příjem a reprodukci zvuku a obrazu, elektrická zařízení a příslušenství na zpracování dat, audiovizuální přístroje a zařízení, přístroje pro záznam zvuku a obrazu, elektrická navigační zařízení, obaly a pouzdra na nosiče dat a záznamů, brýle, sluneční brýle, pouzdra na brýle, dekorativní magnety, podložky pod myš (příslušenství počítačů); (16) tiskárenské výrobky, knihy, časopisy, fotografie, fotoalba a alba pro sběratele, kalendáře, diáře, poznámkové bloky, plakáty, letáky, nálepky, navštívenky, pohledy, přání, sběratelské karty, katalogy, manuály, vstupenky, poštovní známky, záložky do knih, tisky, grafické reprodukce, mapy, kancelářské potřeby (kromě nábytku), kancelářský a dopisní papír, desky na dokumenty, obálky, razítka, lepicí pásky, psací potřeby, školní potřeby (papírnické zboží), vyučovací pomůcky a potřeby (kromě přístrojů), pera, tužky, zvýrazňovače, fixy, gumy na gumování, malířské soupravy pro umělce a děti, štetce, pastelky, krabice z papíru nebo lepenky; (35) propagační činnost, reklama, marketingové služby, televizní reklama, reklama online, poskytování reklamního prostoru, pronájem reklamního času v komunikačních médiích, licence na výrobky a služby pro třetí osoby (komerční správa), merchandising, grafická úprava pro reklamní účely, organizování obchodních nebo reklamních akcí; (38) televizní vysílání a přenosy, audiovizuální přenosové služby, přenos a vysílání dat, přenos digitálních dat prostřednictvím televize, přenos informací elektronickými prostředky, bezdrátové vysílání, kabelové vysílání, satelitní vysílání, provozování vysílacích zařízení, vysílání programů přes internet, distribuce dat nebo audiovizuálních záznamů prostřednictvím globální počítačové sítě nebo internetu, elektronický přenos dat, streaming zvukového materiálu a video materiálu na internetu, služby přenosu videa na vyzádaní (VoD), poskytování internetových diskusních fór, poskytování služeb v oblasti online komunikace, přenos interaktivního zábavního software prostřednictvím komunikačních sítí, přenos zpráv prostřednictvím elektronických médií, informační služby týkající se televizního vysílání; (41) vzdělávání a výuka, zábavní, sportovní a kulturní aktivity, výroba rozhlasových a televizních pořadů, filmová a video produkce, výroba audiovizuálních nahrávek, zvuková produkce, video produkce a fotografování, služby televizního studia (nahrávací služby), filmová studia, televizní zábava, hudební koncerty prostřednictvím televize, psaní scénářů, výroba titulků, dabing, filmová distribuce, projekce filmů, pronájem a půjčování filmů, organizace kulturních, zábavních a sportovních akcí,

organizování a pořádání výstav k zábavním účelům, organizování festivalů, organizování her a soutěží, poskytování služeb zábavních parků, divadelní představení, poskytování internetových her (bez možnosti stažení), vydavatelská činnost a zpravodajství, reportérské služby, online publikování, poskytování elektronických publikací, zpravodajské programy (služby), poskytování informací o zábavě.

(511) 9, 16, 35, 38, 41  
(540)

**Prima STAR**

(593) Obrazová

(111) **389397**  
(220) 29.07.2021  
(320) 29.07.2021  
(442) 22.09.2021  
(151) 29.12.2021  
(730) **FTV Prima, spol. s r.o.**, Vinohradská 3217/167, Praha 10, Strašnice, 10000, CZ  
(210) O-573670  
(510) (9) audiovizuální díla, zvukové, obrazové a zvukově obrazové záznamy v analogové nebo digitální podobě na datových nosičích nebo ke stažení na internetu nebo prostřednictvím jiné datové či komunikační sítě, nosiče zvukových, obrazových a zvukově obrazových záznamů a dat nahrané i nenabrané, optické disky, kompaktní disky, DVD, Blu-ray disky, gramofonové desky, magnetické pásky, videokazety, magnetické disky, exponované filmy, software, elektronické databáze a katalogy, softwarové aplikace, software pro hry pro počítače, chytré telefony, tablety a jiná komunikační zařízení a zařízení výpočetní techniky, elektronické publikace na nosičích a ke stažení, počítačový hardware, periferní počítačová zařízení, audiovizuální a fotografické přístroje, komunikační zařízení, přístroje pro zachycení, vysílání, přenos, příjem a reprodukci zvuku a obrazu, elektrická zařízení a příslušenství na zpracování dat, audiovizuální přístroje a zařízení, přístroje pro záznam zvuku a obrazu, elektrická navigační zařízení, obaly a pouzdra na nosiče dat a záznamů, brýle, sluneční brýle, pouzdra na brýle, dekorativní magnety, podložky pod myš (příslušenství počítačů); (16) tiskárenské výrobky, knihy, časopisy, fotografie, fotoalba a alba pro sběratele, kalendáře, diáře, poznámkové bloky, plakáty, letáky, nálepky, navštívenky, pohledy, přání, sběratelské karty, katalogy, manuály, vstupenky, poštovní známky, záložky do knih, tisky, grafické reprodukce, mapy, kancelářské potřeby (kromě nábytku), kancelářský a dopisní papír, desky na dokumenty, obálky, razítka, lepicí pásky, psací potřeby, školní potřeby (papírnické zboží), vyučovací pomůcky a potřeby (kromě přístrojů), pera, tužky, zvýrazňovače, fixy, gumy na gumování, malířské soupravy pro umělce a děti, štetce, pastelky, krabice z papíru nebo lepenky, papírové tašky, balicí papír; (35) propagační činnost, reklama, marketingové služby, televizní reklama, reklama online, poskytování reklamního prostoru, pronájem reklamního času v komunikačních médiích, licence na výrobky a služby pro třetí osoby (komerční správa), merchandising, grafická úprava pro reklamní účely, organizování obchodních nebo reklamních akcí; (38) televizní vysílání a přenosy, audiovizuální přenosové služby, přenos a vysílání dat, přenos digitálních dat prostřednictvím televize, přenos informací elektronickými prostředky, bezdrátové vysílání, kabelové vysílání, satelitní vysílání, provozování vysílacích zařízení, vysílání programů přes internet, distribuce dat nebo audiovizuálních záznamů prostřednictvím globální počítačové sítě nebo internetu, elektronický přenos dat, streaming zvukového materiálu a video materiálu na internetu, služby přenosu videa na vyzádaní (VoD), poskytování internetových diskusních fór, poskytování služeb v oblasti online komunikace, přenos interaktivního zábavního software prostřednictvím komunikačních sítí, přenos zpráv prostřednictvím elektronických médií, informační služby týkající se televizního vysílání; (41) vzdělávání a výuka, zábavní, sportovní a kulturní aktivity, výroba rozhlasových a televizních pořadů, filmová a video produkce, výroba audiovizuálních nahrávek, zvuková produkce, video produkce a fotografování, služby televizního studia (nahrávací služby), filmová studia, televizní zábava, hudební koncerty prostřednictvím televize, psaní scénářů, výroba titulků, dabing, filmová distribuce, projekce filmů, pronájem a půjčování filmů, organizace kulturních, zábavních a sportovních akcí,

organizování a pořádání výstav k zábavním účelům, organizování festivalů, organizování her a soutěží, poskytování služeb zábavních parků, divadelní představení, poskytování internetových her (bez možnosti stažení), vydavatelská činnost a zpravodajství, reportérské služby, online publikování, poskytování elektronických publikací, zpravodajské programy (služby), poskytování informací o zábavě.

(511) 9, 16, 35, 38, 41

(540)

## Dvojka na zabití

(592) Slovní

(111) **389398**

(220) 30.07.2021

(320) 30.07.2021

(442) 22.09.2021

(511) 29.12.2021

(730) **CAFE LIVELLO a.s.**, Lukavecká 1732, Praha 9, Horní Počernice, 19300, CZ

(210) O-573692

(591) Barevná

(510) (41) vzdělávání, školení, zábava, sportovní a kulturní činnost; (43) služby zajišťující stravování a nápoje, dočasné ubytování.

(511) 41, 43

(540)



(593) Obrazová

(111) **389399**

(220) 30.07.2021

(320) 30.07.2021

(442) 22.09.2021

(511) 29.12.2021

(730) **Zámecké vinařství Bzenec s.r.o.**, Zámecká 1508, Bzenec, 69681, CZ

(740) **RETROPATENT s.r.o.**, Dobiášova 1246/29, Liberec, Liberec VI-Rochlice, 46006

(210) O-573695

(510) (16) tiskoviny, tištěné propagační materiály v rámci této třídy, papírové etikety, papírové obaly, kartonové obaly a tašky z papíru; (32) nealkoholická vína a nealkoholické sekty; (33) alkoholické nápoje s výjimkou piva, vína, sekty.

(511) 16, 32, 33

(540)



(593) Obrazová

(111) **389400**

(220) 02.08.2021

(320) 02.08.2021

(442) 22.09.2021

(511) 29.12.2021

(730) **VOLANDO travel s.r.o.**, Pod Strážištem 5723, Chomutov, 43004, CZ

(740) **DANĚK & PARTNERS** Advokátní a patentová kancelář, Ing. Vilém Daněk Ph.D. LL.M., patentový zástupce, Vinohradská 403/17, Praha 2, Vinohrady, 12000

(210) O-573714

(591) Barevná

(510) (35) propagace nabídek zájezdů a pobytů cestovních kancelářích prostřednictvím webových stránek, prodej internetové (on-line) reklamy, poskytování inzertních služeb zejména v oblasti cestovního ruchu, zadávání dat, správa počítačové databáze, marketing, propagace, reklama, rozesílání reklamních prospektů, kancelářské práce, účetnictví, zpracování počítačových dat a spravování databází, obchodní administrativa a kancelářské práce, aranžérství (aranžování výkladů) a průzkum trhu, účetní služby, poradenské komerční služby, inzertní činnost, poskytování pomoci při provozu obchodu, kontrola, vedení a vypracování statistických přehledů, poradenství v oblasti organizace a ekonomiky podnikání, poradenské služby při výběru zaměstnání, organizování výstav a veletrhů k reklamním a obchodním účelům, provádění aukcí a dražeb, pronájem kancelářských strojů a zařízení, distribuce zboží k reklamním účelům, předvádění zboží, vykonávání administrativních prací pomocí výpočetní techniky, zprostředkování nákupu a prodeje v oblasti výpočetní techniky (hardware i software), kopírování nebo rozmnožování dokumentů, dokladů, příprava a vyhotovení daňových příkazů, pronájem reklamních ploch, činnost reklamní agentury, půjčování fotokopírovacích strojů, revize účtů (audit), zajištění reklamy pro podnikatele v oblasti vnitrostátní a mezinárodní dopravy, přepravy, zasilatelství a skladištních zařízení, pronájem prodejních automatů, služby spojené s nákupem a obstaráváním potravin, nápojů a občerstvení; (39) internetový (on-line) prodej a rezervace tuzemských i zahraničních zájezdů, rekreací a pobytů, služby cestovní nebo turistické kanceláře, jako organizování zájezdů a výletů, turistických prohlídek, rezervace cest, informační služby v cestovním ruchu, poradenská a konzultační činnost v oblasti cestovního ruchu, poskytování cestovních a dopravních informací, prodej a rezervace jízdenek, letenek, místenek pro železniční, automobilové, letecké, lodní cesty, zajišťování cestovních víz (služby cestovní agentury), poskytování průvodcovských služeb, pronájem a půjčování autokarů, automobilů, lodí, plavidel, kamiónů, nákladních vozidel, dopravních prostředků, pronájem a půjčování koní, pronájem garáží a parkovacích ploch, dopravní služby, doprava pozemní autobusová, automobilová i železniční, lodní doprava, včetně trajektů, letecká doprava, včetně jejího zprostředkování, přeprava osob, přeprava zavazadel a nákladů, včetně jejich skladování, doprava, balení a skladování zboží, provozování skladů, logistika, zasilatelství, poradenství a zprostředkování v oblasti dopravy nebo skladování, provozování parkovišť, pronájem a půjčování mrazicích nebo chladicích boxů, pronájem a půjčování potápěčských skafandrů a potápěčských zvonů, pronájem skladišť, pronájem a půjčování skladovacích kontejnerů, záchranné služby v oblasti dopravy, doprava hotových jídel a nápojů do restaurací a jídelen; (43) služby cestovní kanceláře, obstarávání poukázek (voucherů) na služby zavazadel a nákladů, obstarávání poukázek na stravování, zajišťování ubytování a stravování, poskytování hotelových služeb, poskytování přechodného ubytování, rezervace ubytování v hotelích, penzionech a jiných ubytovacích zařízeních, obstarávání ostatních služeb v oblasti ubytování a stravování souvisejících s cestováním, zajišťování rekreačních pobytů v oblasti ubytování a stravování turistů, hostinská činnost v rámci cestovní kanceláře, služby poskytující ubytování a stravování, dočasné ubytování, gastroservis - zásobování restaurací a provozoven potravinářskými výrobky a nápoji, služby spojené s ubytováním, stravováním a občerstvením, provozování penzionů, hotelů, hostelů, motelů, hostinských činností, restaurace, bary, snack bary, cafeterie, motoresty, hostince, kantýny, závodní jídelny, menzy, poskytování rychlého občerstvení, catering, zajištění stravování při společenských akcích, pohostinství, příprava jídel, společné stravování, podávání jídel a nápojů, příprava jídel a nápojů ke spotřebě, zejména steaků a zeleninových a ovocných salátů a pizz, těstovin, poskytování jídla a nápojů, provozování automatů pro občerstvení, zásobování v rámci této třídy, poskytování gastronomických služeb, příprava jídel a výrobků studené kuchyně, pořádání hostin, provozování pizzerie, bufetu, samoobslužné restaurace, kavárny, vinárny, poradenství v oboru hotelnictví, poradenství v oboru gastronomie, zajišťování hotelových pobytů, pronájem apartmánů, sálů, salonků a jiných nebytových prostor obsažených v této třídě, poradenství v oboru provozování hotelů a gastronomických provozů.

(511) 35, 39, 43

(540)



(593) Obrazová

(111) **389401**

(220) 02.08.2021

(320) 02.08.2021

(442) 22.09.2021

(151) 29.12.2021

(730) **Libeň Bohumila Hrabala, z.s.**, Evropská 810/136, Praha 6, Vokovice, 16000, CZ

(210) O-573723

(510) (35) reklama, marketing a propagační služby; (41) služby v oblasti vzdělávání, zábavy a sportu, výchova, vzdělávání, zábava a sportovní činnost, zábavní, sportovní a kulturní aktivity; (43) poskytování jídla a nápojů, dočasné ubytování, služby zajišťující stravování.

(511) 35, 41, 43

(540)

**Zastávka Libeň**

(592) Slovní

(111) **389402**

(220) 03.08.2021

(320) 03.08.2021

(442) 22.09.2021

(151) 29.12.2021

(730) **DOVERVILLE s.r.o.**, Ocelářská 1354/35, Praha 9, Libeň, 19000, CZ

(740) JUDr. David Karabec MPA, LL.M., advokát, Na stráži 1306/5, Praha 8, Libeň, 18000

(210) O-573729

(510) (35) reklamní, marketingové a propagační služby, pomoc v obchodní a podnikatelské činnosti, management a administrativní služby; (41) vzdělávací a školicí služby, školení osob pro zajištění maximální ochrany bezpečnosti, školení zaměstnanců; (45) poradenství v oblasti zabezpečení fyzické ochrany, hodnocení bezpečnosti, konzultace v oboru bezpečnosti na pracovišti, poradenské služby vztahující se k bezpečnosti.

(511) 35, 41, 45

(540)



(593) Obrazová

(111) **389403**

(220) 03.08.2021

(320) 03.08.2021

(442) 22.09.2021

(151) 29.12.2021

(730) **Černý Jiří**, Hanusova 86/11, Praha 4, Michle, 14000, CZ

(210) O-573733

(510) (41) zábavní, sportovní a kulturní aktivity.

(511) 41

(540)



(593) Obrazová

(111) **389404**

(220) 03.08.2021

(320) 03.08.2021

(442) 22.09.2021

(151) 29.12.2021

(730) **ISOTRA HOLDING a.s.**, Bílovecká 2411/1, Opava, Předměstí, 74601, CZ

(740) Ing. Petr Soukup, tř. Svobody 43/39, Olomouc, 77900

(210) O-573735

(510) (22) venkovní textilní rolety.

(511) 22

(540)

**ALFA**

(592) Slovní

(111) **389405**

(220) 03.08.2021

(320) 03.08.2021

(442) 22.09.2021

(151) 29.12.2021

(730) **Penny Market s.r.o.**, Počernická 257, Radonice, 25073, CZ

(740) Všeťačka Zelený Švorčík a partneři, advokátní a patentová kancelář, JUDr. Michal Havlík, Hálkova 1406/2, Praha 2, Nové Město, 12000

(210) O-573739

(510) (29) zpracované brambory ve všech úpravách, bramborové lupínky, bramborové tyčinky a krokety, zpracované luštěniny, zpracované oříšky, upravená semena, jedlá semena, pražené, sušené, solené nebo ochucené skořápkové plody; (30) výrobky z obilnin, bramborové mouky, rýžové mouky, kukuřičné mouky, luštěninové potravinářské mouky, ořechové mouky a mouky z jedlých semen, pochutiny vyrobené z obilnin, bramborové mouky, rýžové mouky, kukuřičné mouky, luštěninové potravinářské mouky, ořechové mouky a mouky z jedlých semen, popcorn, extrudované výrobky z mouky, kukuřice a rýže, müsli, obilninové vločky, slané pečivo, krekry, sušenky, preclíky, slané tyčinky, trvanlivé pečivo, trvanlivé cukrovinky.

(511) 29, 30

(540)

**Solty**

(592) Slovní

(111) **389406**

(220) 03.08.2021

(320) 03.08.2021

(442) 22.09.2021

(151) 29.12.2021

(730) **HL system, s.r.o.**, Všechromy 77, Strančice, 25163, CZ

(740) Mgr. Jaroslav Ungr, č. p. 264, Újezd, 26761

(210) O-573744

(591) Barevná

(510) (6) kovové záruvzdorné stavební materiály, kovové kabelové nosné systémy, spojky a přichytky kovové pro kabely, kovové hmoždinky, kovové lamely, kovové profily; (7) elektrické a pneumatické nastřelovací pistole;

(9) přístroje a nástroje pro vedení, přepínání, přeměnu, akumulaci, regulaci nebo řízení elektrického proudu, elektroinstalační trubky pro elektrické kabely, elektroinstalační krabice; (35) reklamní, marketingová a propagační činnost, provozování obchodní činnosti související s výrobou, prodejem, včetně prodeje prostřednictvím internetu a e-shopu, vystavováním a skladováním výrobků včetně dovozu a vývozu výrobků uvedených výše ve třídách 6, 7 a 9, provozování obchodní činnosti související se službami výše uvedenými ve třídách 37 a 40; (37) instalace a servis elektroinstalačních nosných systémů, koncových a rozvaděčových prvků, systémů tras s požární funkčností, interiérových elektrotechnických výrobků, řídicích elektrotechnických systémů v budovách a fotovoltaických systémů; (40) zpracování a úprava kovových materiálů, výroba elektroinstalačních nosných systémů, koncových a rozvaděčových prvků, systémů tras s požární funkčností, interiérových elektrotechnických výrobků, řídicích elektrotechnických systémů v budovách a fotovoltaických systémů.

(511) 6, 7, 9, 35, 37, 40  
(540)



(593) Obrazová

(111) **389407**

(220) 04.08.2021

(320) 04.08.2021

(442) 22.09.2021

(151) 29.12.2021

(730) **RAUL, s.r.o.**, Elišky Krásnohorské 12/5, Praha 1, Josefov, 11000, CZ

(740) **DANĚK & PARTNERS** Advokátní a patentová kancelář, Ing. Vilém Daněk PhD. LL.M., patentový zástupce, Vinohradská 403/17, Praha 2, Vinohrady, 12000

(210) O-573753

(510) (28) sportovní potřeby, hry, hračky, sportovní náčiní a nástroje jako jsou rukavice pro baseball, šerm, golf, box a další sporty, lyže, lyže vodní, obaly na lyže, snowboardy, skateboardy, prkna na surfing a windsurfing, brusle lední, kolečkové a in-line, boby, sáně, činky, disky, golfové hole, gymnastické zařízení, hokejky, hráčské pátky, hůlky pro mažoretky, chrániče a ochranné vycpávky jako části sportovní výstroje (kromě chráničů hlavy, úst a zubů), kulečnicková tága, kuželky, lukostřelecké náčiní, náboje a pistole na paintball, ploutve na plavání a potápění, puky hokejové, rakety s pružným výpletem a výplety pro tyto rakety, stoly pro stolní tenis a stolní fotbal, šipky, talíře létající, tenisové a podobné sítě, terče, billiardové (kulečnickové) koule, horolezecká výstroj v rámci této třídy, sítě na motýly, rybářské náčiní, umělé vánoční stroměčky, ozdoby a stojany na vánoční stroměčky (s výjimkou osvětlení a cukrovinek), dětské hrničské kruhy, loutky, maňásci, marionety, loutková divadla a divadélka, společenské, deskové a stolní hry jako dáma, šachy, mah-jong, puzzle, vrhcáby, hra v kostky, domino, dostihy, šachovnice, hrací karty, žetony, koule, kuličky a další příslušenství her, autička na hraní, automobilové modely zmenšené (hračky), balónky na hraní, bublifuk, panenky, domečky, šatičky, pokojíčky, postýlky, sací láhve pro panenky, draci létající, houpačky, hračky plyšové, hračky pohyblivé, chrastítka, káča, vlček, koloběžky (hračky), koně houpací, stavebnice a stavebnicové kostky, míče a míčky na hraní, pistole a pistolky jako hračky, hračky pro domácí zvířata, hry automatické (s výjimkou těch, které se uvádějí do chodu vhozením mince nebo těch, které jsou užívány výhradně s televizním přijímačem), hry elektronické (s výjimkou her, které jsou používány výhradně ve spojení s televizním přijímačem), zábavní stroje automatické a automaty, rozbušky (hračky), divadelní a karnevalové masky, kaleidoskopy, kanadské žertíky

(atrapy), žertovné předměty, konfety, girlandy, kouzelnické potřeby, síť na volejbal; (35) propagační činnost, reklama, velkoobchod a maloobchod s výrobky uvedenými výše ve třídě 28, zprostředkování v oblasti obchodu s výrobky uvedenými výše ve třídě 28, marketing, obstaravatelská a zprostředkovatelská služba v rámci propagace, reklamy a kancelářských prací, účetnictví, zpracování počítačových dat a spravování databází, marketingové služby v oblasti správy nemovitostí, logistiky, aranžérství a průzkum trhu v souvislosti s uvedenými výrobky a službami pro jiné firmy a zákazníky, rozesílání prospektů, pořizování informačních tiskovin, obchodní poradenské služby, inzertní činnost, poskytování pomoci při provozu obchodu, včetně zprostředkování obchodních a souvisejících obchodně personálních záležitostí, kontrola, vedení a vypracování statistických přehledů, poradenství v oblasti organizace a ekonomiky podnikání, poradenské služby při výběru zaměstnání, organizování výstav a veletrhů k reklamním a obchodním účelům, provádění aukcí a dražeb, pronájem kancelářských strojů a zařízení (kromě nábytku), distribuce zboží k reklamním účelům, vykonávání administrativních prací pomocí výpočetní techniky, zprostředkování nákupu a prodeje v oblasti výpočetní techniky (hardware i software), kopírování nebo rozmnožování dokumentů, dokladů apod., příprava a vyhotovení daňových přiznání, propagační činnost sportovních závodů a turnajů pronájem reklamních ploch, půjčování fotokopírovacích strojů, management turistických destinací, revize účtů (audit), administrativní pomoc při celním řízení, zajištění reklamy za účelem prezentace podnikatelů v oblasti vnitrostátní a mezinárodní dopravy, přepravy, zasilatelství a skladistních zařízení, pronájem prodejních automatů; (41) pořádání sportovních závodů a turnajů, sportovní a kulturní aktivity, organizování vzdělávacích, zábavných a sportovních soutěží, výchova, vzdělávání, zábava, tělesná výchova, provozování a pronájem sportovních zařízení, sortovních hřišť, stadiónů, tenisových dvorců a plaveckých bazénů, gymnastický výcvik, půjčování sportovního nářadí (s výjimkou dopravních prostředků), pořádání festivalů, hudební produkce v rámci této třídy, služby pro oddech a rekreaci (sport a zábava), informace a zprostředkování možností rekreace, rozptýlení a zábavy, organizování kulturních nebo vzdělávacích výstav, organizování živých představení a vystoupení, pořádání divadelních představení, provozování kinosálů, koncertní síně, provozování muzeí, knihovny (půjčovny knih), pořádání diskoték, organizování sportovních závodů a turnajů zejména ve volejbale, konferenci, organizování a vedení kolokvií, kongresů, seminářů a sympozií, informace o výchově a vzdělávání, školení, praktická cvičení, instruktážní výcvik, zkoušení, přezkoušení, dálkové studium, korespondenční kurzy, internátní školy, mateřské školky (vzdělávání), prázdninové tábory (sport a zábava), náboženská výchova, pomoc a poradenství pro volbu povolání (vzdělávání), galerijní činnost v rámci této třídy, provozování kasin a heren, provozování her on-line (z počítačové sítě), noční kluby, karaoke, výchovně-zábavné klubové služby, kluby zdraví (zdravotní a kondiční cvičení), cirkusy, drezúra zvířat, provozování zoologických zahrad, půjčování filmů, umělecké a módní agentury, estrády, pořádání loterií, organizování plesů, plánování a organizování večírků a oslav, předprodej vstupenek, filmová tvorba (kromě reklamní), filmová studia, dabing, digitální zpracování obrazu, nahrávací studia, výroba rozhlasových a televizních programů, zpravodajské služby, obrazové zpravodajství, fotografování, půjčování a pronájem divadelních a jiných dekorací včetně osvětlení, pronájem rozhlasových a televizních přijímačů, půjčování přenosných videokamer, vydávání knih, elektronické publikování (DTP), poskytování on-line elektronických publikací (bez možnosti stažení), vydávání elektronických knih a časopisů on-line, posunková řeč (tlumočení), překladatelské služby, pořádání a řízení pracovních setkání (školení), služby posiloven, fitness služby.

(511) 28, 35, 41

(540)



(593) Obrazová

(111) **389408**

(220) 04.08.2021

(320) 04.08.2021

(442) 22.09.2021

(151) 29.12.2021

(730) RAUL, s.r.o., Elišky Krásnohorské 12/5, Praha 1, Josefov, 11000, CZ

(740) DANĚK & PARTNERS Advokátní a patentová kancelář, Ing. Vilém Daněk Ph.D. LL.M., patentový zástupce, Vinohradská 403/17, Praha 2, Vinohrady, 12000

(210) O-573754

(510) (28) sportovní potřeby, hry, hračky, sportovní náčiní a nástroje jako jsou rukavice pro baseball, šerm, golf, box a další sporty, lyže, lyže vodní, obaly na lyže, snowboardy, skateboardy, prkna na surfing a windsurfing, brusle lední, kolečkové a in-line, boby, sáně, činky, disky, golfové hole, gymnastické zařízení, hokejky, hráčské pátky, hůlky pro mažoretky, chrániče a ochranné vycpávky jako části sportovní výstroje (kromě chráničů hlavy, úst a zubů), kulečnicková tága, kuželky, lukostřelecké náčiní, náboje a pistole na paintball, ploutve na plavání a potápění, puky hokejové, rakety s pružným výpletem a výplety pro tyto rakety, stoly pro stolní tenis a stolní fotbal, šipky, talíře létající, tenisové a podobné sítě, terče, billiardové (kulečnickové) koule, horolezecká výstroj v rámci této třídy, sítě na motýly, rybářské náčiní, umělé vánoční stromky, ozdoby a stojany na vánoční stromčeky (s výjimkou osvětlení a cukrovinek), dětské hrnce kruhy, loutky, maňásci, marionety, loutková divadla a divadélka, společenské, deskové a stolní hry jako dáma, šachy, mah-jong, puzzle, vrhcáby, hra v kostky, domino, dostihy, šachovnice, hrací karty, žetony, koule, kuličky a další příslušenství her, autička na hrani, automobilové modely zmenšené (hračky), balónky na hrani, bublifuk, panenky, domečky, šatičky, pokojíčky, postýlky, sací láhve pro panenky, draci létající, houpačky, hračky plyšové, hračky pohyblivé, chrastítka, káča, vlček, koloběžky (hračky), koně houpačky, stavebnice a stavebnicové kostky, míče a míčky na hrani, pistole a pistolky jako hračky, hračky pro domácí zvířata, hry automatické (s výjimkou těch, které se uvádějí do chodu vhozením mince nebo těch, které jsou užívány výhradně s televizním přijímačem), hry elektronické (s výjimkou her, které jsou používány výhradně ve spojení s televizním přijímačem), zábavní stroje automatické a automaty, rozbušky (hračky), divadelní a karnevalové masky, kaleidoskopy, kanadské žertíky (atrapy), žertovné předměty, konfety, girlandy, kouzelnické potřeby, síť na volejbal; (35) propagační činnost, reklama, velkoobchod a maloobchod s výrobky uvedenými výše ve třídě 28, zprostředkování v oblasti obchodu s výrobky uvedenými výše ve třídě 28, marketing, obstaravatelská a zprostředkovatelská služba v rámci propagace, reklamy a kancelářských prací, účetnictví, zpracování počítačových dat a spravování databází, marketingové služby v oblasti správy nemovitostí, logistiky, aranžování a průzkum trhu v souvislosti s uvedenými výrobky a službami pro jiné firmy a zákazníky, rozesílání prospektů, pořizování informačních tiskovin, obchodní poradenské služby, inzertní činnost, poskytování pomoci při provozu obchodu, včetně zprostředkování obchodních a souvisejících obchodně personálních záležitostí, kontrola, vedení a vypracování statistických přehledů, poradenství v oblasti organizace a ekonomiky podnikání, poradenské služby při výběru zaměstnání, organizování výstav a veletrhů k reklamním a obchodním účelům, provádění aukcí a dražeb, pronájem kancelářských strojů a zařízení (kromě nábytku), distribuce zboží k reklamním účelům, vykonávání administrativních prací pomocí výpočetní techniky, zprostředkování nákupu a prodeje v oblasti výpočetní techniky (hardware i software), kopírování nebo rozmnožování dokumentů, dokladů apod., příprava a vyhotovení daňových příznaků, propagační činnost sportovních závodů a turnajů pronájem reklamních ploch, půjčování fotokopírovacích strojů, management turistických destinací, revize účtů (audit), administrativní pomoc při celním řízení, zajištění reklamy za účelem prezentace podnikatelů v oblasti vnitrostátní a mezinárodní dopravy, přepravy, zasilatelství a skladištních zařízení, pronájem prodejních automatů; (41) pořádání sportovních závodů a turnajů, sportovní a kulturní aktivity, organizování vzdělávacích, zábavných a sportovních soutěží, výchova, vzdělávání, zábava, tělesná výchova, provozování a pronájem sportovních zařízení, sortovních hřišť, stadiónů, tenisových dvorců a plaveckých bazénů, gymnastický výcvik, půjčování sportovního náradí (s výjimkou dopravních prostředků), pořádání festivalů, hudební produkce v rámci této třídy, služby pro oddech a rekreaci (sport a zábava), informace a zprostředkování možností rekreace, rozptýlení a zábavy, organizování kulturních nebo vzdělávacích výstav, organizování živých představení a vystoupení, pořádání divadelních představení, provozování kinosálů, koncertní síně, provozování muzeí, knihovny (půjčovny knih), pořádání diskoték, organizování sportovních závodů a turnajů zejména ve volejbale, konferencí, organizování a vedení kolokvií, kongresů, seminářů a sympozií, informace o výchově a vzdělávání, školení, praktická cvičení, instruktážní výcvik, zkoušení, přezkoušení, dálkové studium, korespondenční kurzy, interní školy, mateřské školy (vzdělávání), prázdninové tábory (sport a zábava), náboženská výchova, pomoc a poradenství pro volbu povolání (vzdělávání), galerijní činnost v rámci této

třídy, provozování kasin a heren, provozování her on-line (z počítačové sítě), noční kluby, karaoke, výchovně-zábavné klubové služby, kluby zdraví (zdravotní a kondiční cvičení), cirkusy, drezúra zvířat, provozování zoologických zahrad, půjčování filmů, umělecké a módní agentury, estrády, pořádání loterií, organizování plesů, plánování a organizování večírků a oslav, předprodej vstupenek, filmová tvorba (kromě reklamní), filmová studia, dabing, digitální zpracování obrazu, nahrávací studia, výroba rozhlasových a televizních programů, zpravodajské služby, obrazové zpravodajství, fotografování, půjčování a pronájem divadelních a jiných dekorací včetně osvětlení, pronájem rozhlasových a televizních přijímačů, půjčování přenosných videokamer, vydávání knih, elektronické publikování (DTP), poskytování on-line elektronických publikací (bez možnosti stažení), vydávání elektronických knih a časopisů on-line, posunková řeč (tlumočení), překladatelské služby, pořádání a řízení pracovních setkání (školení), služby posiloven, fitness služby.

(511) 28, 35, 41

(540)

## OSTRAVA BEACH OPEN

(592) Slovní

(111) **389409**

(220) 04.08.2021

(320) 04.08.2021

(442) 22.09.2021

(151) 29.12.2021

(730) H2 WORLD HEALTH & BEAUTY COMPANY s.r.o., Muglinovská 154/73, Ostrava, Muglinov, 71200, CZ

(740) Chytilová & spol., patentová kancelář, s.r.o., Nad spádem 641/20, Praha 4, Podolí, 14700

(210) O-573768

(591) Barevná

(510) (1) biostimulátory jakožto stimulanty růstu rostlin, chemické produkty pro léčbu chorob rostlin, chemické přípravky pro prevenci patogenních infekcí u rostlin, hnojiva pro domácí rostliny, konzervační přípravky na rostliny, látky ke kontrole růstu vodních rostlin, látky na podporu růstu rostlin, látky na regulaci růstu rostlin, minerální přípravky k použití jako výživové doplňky pro rostliny, přípravky k regulaci růstu rostlin, přípravky na ochranu rostlin před patogeny, přípravky na podporu růstu rostlin, přípravky na posílení rostlin, přípravky na posilování rostlin, přípravky pro výživu rostlin, přírodní a syntetické prostředky podporující růst rostlin, výtažky z mořských řas pro použití jako stimulanty růstu u rostlin, výživa pro rostliny, živiny pro rostliny, chemické výrobky k použití při výrobě krmiv pro zvířata, chemická aditiva k použití při výrobě krmiv pro zvířata, enzymy pro použití při výrobě krmiva pro domácí zvířata, chemické přípravky pro použití při chovu hospodářských zvířat, konzervanty do krmiv pro zvířata (chemické), pevný kyslík (k jiným než lékařským účelům), kyslík pro průmyslové použití, směsi ozonu a kyslíku (k jiným než lékařským účelům), výživa pro rostliny, listová výživa, kultivační média, hnojiva a chemické látky pro použití v zemědělství, zahradnictví a lesnictví; (3) antiperspirační výrobky, antiperspiranty a deodoranty, balzámy, jiné než pro léčebné účely, bělicí přípravky k použití v domácnosti, bělicí přípravky [odbarvovače] pro kosmetické účely, čisticí prostředky a vonné přípravky, čisticí prostředky pro domácnost, čisticí prostředky pro vozidla, deodoranty a antiperspiranty, depilační přípravky, depilační prostředky, hygienické přípravky jako toaletní potřeby, hydratační přípravky, funkční kosmetika, fyto kosmetické přípravky, kosmetické přípravky, parfumerie, přípravky pro osobní hygienu, kosmetické přípravky pro péči o zvířata, koupelové přípravky (neléčivé), lešticí přípravky, mýdla a gely, líčidla, parfumerie a vonné přípravky, prací prostředky, přípravky do koupele, přípravky na čištění a leštění kůže a obuvi, přípravky na odstraňování ochlupení a holící přípravky, přípravky pro ústní hygienu, přípravky pro péči o vlasy, přípravky pro osobní hygienu a kosmetické přípravky, vonné oleje a aromatické výtažky, vonné přípravky pro domácnost; (5) adstringenty pro lékařské účely, algicidy, antibakteriální gely, antibakteriální, dezinfekční přípravky, antibakteriální přípravky, antivirové přípravky, antitoxiny, antiseptika, antiseptické přípravky pro péči o tělo, antioxidanty, antiparazitika, antioxidanty pro dietetické účely, antioxidační doplňky, antimikrobiální přípravky pro dermatologické použití, antibiotika, antibiotické doplňky stravy pro zvířata, bakteriocidní látky, biocidy, dezinfekční prostředky k veterinárnímu použití, dezinfekční a antiseptické přípravky, deodoranty do automobilů, deodoranty, jiné než pro lidskou potřebu nebo potřebu zvířat, diagnostické přípravky a materiály, farmaceutické přípravky a přírodní léčiva, fungicidy, imunostimulanty, hygienické přípravky a výrobky, herbicidy, germicidy, insekticidy, koupelové přípravky k ošetření zvířat, koupelové přípravky pro léčebné



účely, léčebná a dezinfekční mýdla a čisticí přípravky, medikované krmivo pro zvířata, nutraceutika pro zvířata, nutraceutika pro lidi, nutraceutika jako dietní doplňky, nutraceutické přípravky pro terapeutické nebo lékařské účely, nápojové směsi jako dietní doplňky, nápojové směsi v prášku jako doplňky výživy, nápoje upravené pro lékařské účely, nápoje pro kojenec, multivitaminové přípravky, minerální vody pro léčebné účely, minerální přípravky a látky pro lékařské použití, minerální potravinové doplňky, minerální doplňky stravy, minerální doplňky krmiva hospodářských zvířat, minerální dietní doplňky pro lidi, mikrobicidy, obvazy, obvazový materiál a aplikátory léčebných přípravků, potravní doplňky pro zvířata, potravní doplňky a dietetické přípravky, potraviny pro batolata, pevný kyslík k lékařskému použití, pevné plyny k léčebným účelům, peroxid vodíku pro lékařské účely, peroxid vodíku pro léčebné účely, přípravky na dezodoraci a čištění vzduchu, přípravky proti rostlinným a živočišným škůdcům, veterinární léčiva, vitaminové a minerální doplňky, vitaminové a minerální přípravky, zubní přípravky a výrobky a léčebné zubní pasty, doplňky výživy, kojenecská výživa, nápojové směsi v prášku jako doplňky výživy, výživové doplňky, výživové doplňky do krmiva hospodářských zvířat, výživové doplňky pro veterinářské účely, výživové doplňky ve formě nápojů, výživové nápojové směsi pro použití jako náhražky jídla, dietetické a nutriční přípravky, dietetické doplňky pro sportovce, dietetické látky pro léčebné účely, dietetické nápoje pro léčebné účely, dietetické potraviny pro léčebné účely, potravní doplňky a dietetické přípravky, kyslík pro léčebné účely, kyslíkové koupele, pevný kyslík k lékařskému použití; (9) kódované věrnostní karty, software pro správu událostí - event management system SW, software pro platformu pro distribuci hromadných marketingových a transakčních emailů, AI modulů pro inteligentní doručování emailů do schránky uživatele, software pro analytiku výsledků email marketingových kampaní, software pro personalizaci emailového sdělení, software pro správu klientských kontaktů, software pro pokročilou segmentaci odběratelů kampaní, crm, software pro věrnostní program, software pro notifikace abnormalit (CR, CTR, hloubka návštěvy, BR, ROI), software pro správu dat při organizování eventů, software pro automatizované a ruční rozesílání pozvánek a zpráv, CRM pro správu účastníků setkání, eventů a akcí, elektronické nástroje pro organizování akcí, software pro analýzu akcí, setkání a eventů (účastníci, ohlasy, zpětná vazba), software pro propagaci akcí, eventů a setkání, marketing, cílený marketing, internetový marketing, event marketing (získávání zákazníků pořádáním akcí), propagace a prezentace eventů prostřednictvím webových stránek eventů, propagace na sociálních sítích, automatizované propagace v síti internet a sociálních sítích, aplikace ke stažení pro použití s mobilními zařízeními, aplikační software, aplikační software pro služby sociálních sítí přes Internet, audioknihy, audio a video záznamy, databáze (elektronické), elektronické publikace ke stažení, elektronické publikace nahrané na počítačových médiích, elektronické brožury ke stažení, firmware (mikroprogramové vybavení), interaktivní multimediální počítačové programy, interaktivní počítačové systémy, komunikační zařízení, nahraný obsah (počítačové programy, data a informace), obsah médií, platformy počítačového softwaru, počítače a počítačový hardware, počítačová periferní zařízení, počítačové operační systémy, počítačové softwarové aplikace, ke stažení, počítačový aplikační software, počítačový aplikační software do mobilních telefonů, počítačové systémy, počítačový software, počítačový software ke zlepšení audiovizuálních schopností multimediálních aplikací, počítačový software pro integraci aplikací a databází, počítačový software pro kontrolu a řízení přístupových aplikací serverů, software pro rezervační systémy, software a aplikace pro mobilní zařízení; (10) antikoncepční prostředky, lékařské a veterinární přístroje a nástroje, materiály a potřeby na šití ran, masážní přístroje, lékařské zobrazovací přístroje, nábytek a lůžkoviny pro lékařské účely, zařízení pro manipulaci s pacienty, oděvy, pokrývky hlavy a obuv, ortézy a podpěry pro lékařské účely, oděvy, pokrývky hlavy a obuv pro zdravotnické pracovníky a pacienty, ortopedické potřeby, pomůcky na krmení a dudlíky, pomůcky pro nedoslýchavé, pomůcky pro umožnění pohyblivosti, potřeby na ochranu sluchu, protetické výrobky a umělé implantáty, sexuální pomůcky, stomatologické přístroje a nástroje, umělé orgány a implantáty, zařízení pro chirurgii a pro ošetřování ran, zařízení pro diagnostiku, vyšetřování a monitorování, zařízení pro fyzioterapii a rehabilitaci, zařízení pro léčbu pohybového aparátu, zařízení pro zubní lékařství, zubní protézy, inhalátory kyslíku pro léčebné účely, koncentrátory kyslíku pro léčebná použití, inhalátory vodíku; (11) generátory ionizované vody, ionizační komory, přístroje na ionizaci a čištění vzduchu, zvlhčovače, zařízení na úpravu vzduchu, zařízení na filtraci vzduchu, zařízení na filtrování vody, zařízení na ionizaci vzduchu, zařízení na čištění, odsolování a úpravu vody, vzduchové filtry, vybavení k vaření, ohřívání, chlazení a uchovávání potravin a nápojů, vysoušecí zařízení, ventilační zařízení, topná, ventilační a klimatizační zařízení a čisticí zařízení, topné a sušicí přístroje pro osobní potřebu, topné, ventilační a klimatizační systémy,

topné, ventilační a klimatizační systémy pro vozidla, sterilizační, dezinfekční a dekontaminační zařízení, sanitární zařízení, zařízení pro rozvod vody a hygienická zařízení, sanitární zařízení, zařízení do koupelen a instalační armatury, parní lázně a sauny, ionizační přístroje na úpravu vzduchu, ionizátory vody, filtry pro průmyslové účely a pro použití v domácnosti, dekorační fontány, postřikovače a zavlažovací systémy; (31) jedlé pochoutky pro zvířata, krmiva a potrava pro zvířata, krmné směsi pro zvířata, nápoje pro zvířata, nápoje pro domácí zvířata, krmivo pro domácí zvířata (mazlíčky); (32) voda se zvýšenou výživnou hodnotou, džusy, nápoje na bázi ořechů a sóji, pivo a pivovarnické výrobky, ochucené sycené nápoje, nealkoholické nápoje, přípravky pro výrobu nápojů, vody, voda obohacená o minerály [nápoje], tablety k přípravě šumivých nápojů, soda, smoothies (nealkoholické ovocné koktejly), sirupy do nápojů, nealkoholické nápoje obohacené o vitamíny, nealkoholické nápoje obohacené vitamíny a minerálními solemi, nutričně obohacené nápoje, odalkoholizované nápoje, ovocné šťávy, prášky na přípravu nápojů, přípravky k výrobě nápojů, nápoje pro sportovce, nápoje obsahující vitamíny, mošty, minerální voda; (35) organizace a management obchodních motivačních a věrnostních programů, organizace, obsluha a sledování věrnostních programů pro zákazníky, organizace zákaznických věrnostních programů pro komerční, propagační nebo reklamní účely, věrnostní, pobídkové a bonusové programy, věrnostní zákaznické služby ke komerčním, propagačním a/nebo reklamním účelům, správa zákaznických věrnostních, motivačních nebo propagačních programů, řízení věrnostních programů zahrnující slevy nebo pobídky, podpora prodeje prostřednictvím zákaznických věrnostních programů, organizace, provozování a kontrola prodeje a propagačních motivačních programů, vedení motivačních programů pro zaměstnance, analýza reakcí zákazníků, event marketing (získávání zákazníků pořádáním akcí), obchodní informace a poradenství pro zákazníky (zákaznická poradna), poskytování informací zákazníkům o výrobku, poskytování zákaznických informací o produktech prostřednictvím Internetu, služby zákaznického klubu pro komerční, propagační a/nebo reklamní účely, obchodní asistence týkající se franchisingu, obchodně reklamní služby týkající se franchisingu, obchodní poradenské služby, týkající se franchisingu, poradenství v oblasti obchodního managementu vztahující se k franchisingu, administrativní podpora a zpracování dat [služby], analýza reakce na reklamu a výzkumu trhu, maloobchodní prodej nealkoholických nápojů, maloobchodní prodej chemikálií pro použití v zemědělství, maloobchodní prodej chemikálií pro použití v zahradnictví, maloobchodní prodej čajů, maloobchodní prodej výrobků obsahujících molekulární vodič, maloobchodní prodej farmak a veterinárních přípravků, maloobchodní prodej sanitárních přípravků, maloobchodní prodej léčebných a dietetických přípravků, maloobchodní prodej čistících prostředků a potřeb, maloobchodní prodej kosmetiky a parfumerie, maloobchodní prodej generátorů vodíku a/nebo kyslíku, maloobchodní prodej ionizátorů, maloobchodní prodej zařízení pro vaření, chlazení, ohřívání, mražení, úpravu vody, úpravu ovzduší, maloobchodní nebo velkoobchodní služby pro farmaceutické, veterinární a sanitární přípravky a lékařské potřeby, konzultační a poradenské služby a pomoc v oblasti reklamní, marketingové a propagační činnosti, maloobchodní prodej krmiva pro zvířata, maloobchodní prodej lékařských přístrojů, maloobchodní prodej potravy (pro zvířata), maloobchodní prodej předmětů sloužících k hygieně lidí, maloobchodní prodej předmětů sloužících k úpravě vzhledu zvířat, maloobchodní prodej předmětů sloužících k hygieně zvířat, maloobchodní prodej přípravků na výrobu nápojů, maloobchodní prodej přípravků pro péči o zvířata, maloobchodní prodej přístrojů sloužících opalování, maloobchodní prodej veterinárních přípravků, maloobchodní prodej výživových doplňků, maloobchodní prodej zařízení pro fyzikální terapii, maloobchodní služby týkající se nealkoholických a alkoholických nápojů poskytované prostřednictvím celosvětových počítačových sítí, maloobchodní prodej alkoholických a nealkoholických nápojů, maloobchodní služby týkající se potravin poskytované prostřednictvím katalogů, maloobchodní služby týkající se potravin poskytované prostřednictvím celosvětových počítačových sítí, maloobchodní služby v oblasti potravin, maloobchodní služby v oblasti vlasových přípravků, maloobchodní služby v oblasti vonných přípravků, maloobchodní zásilkové služby týkající se nealkoholických a alkoholických nápojů, maloobchodní zásilkové služby týkající se potravin, management a konzultace v oblasti obchodních postupů, management lidských zdrojů, marketing, merchandising, obchodní poradenské služby ohledně zakládání franšíz, obchodní poradenské služby, obchodní konzultační a poradenské služby, obchodní informace a poradenství pro spotřebitele při výběru výrobků a služeb, obchodní analýzy, informační služby a průzkumy trhu, plánování marketingových strategií, plánování a vedení obchodních trhů, výstav a prezentací k ekonomickým a reklamním účelům, organizace a řízení prezentací výrobků, pomoc v obchodní a podnikatelské činnosti,

management a administrativní služby, poradenské služby vztahující se k propagaci prodeje, prezentace výrobků v komunikačních médiích pro účely maloobchodu, reklamní, marketingové a propagační služby, rozšiřování reklamních marketingových a propagačních materiálů, služby předvádění výrobků a vystavování zboží, služby obchodních výstav a veletrhů, služby vztahů s veřejností (public relations), správa věrnostních programů na základě nákupních kuponů, účetnictví, vedení účetních knih a revize účtů (audity), velkoobchodní prodej chemikálií pro použití v zemědělství, velkoobchodní prodej chemikálií pro použití v zahradnictví, velkoobchodní prodej chemikálií pro použití v lesnictví, velkoobchodní prodej čistících přípravků, velkoobchodní prodej dietetických přípravků, velkoobchodní prodej výživových doplňků, velkoobchodní prodej vonných přípravků, velkoobchodní prodej veterinárních přípravků a výrobků, velkoobchodní prodej potravy (pro zvířata), velkoobchodní prodej nealkoholických a alkoholických nápojů, velkoobchodní prodej krmiva pro zvířata, velkoobchodní prodej kosmetiky a parfumerie, velkoobchodní prodej generátorů vodíku a/nebo kyslíku, velkoobchodní prodej ionizátorů, zpracování, systematizace a správa dat, administrativní zpracování nákupních objednávek v rámci služeb poskytovaných zásilkovými společnostmi, maloobchodní služby zásilkového prodeje zaměřené na kosmetické přípravky, předváděcí akce a výstavy, pořádání předváděcích akcí pro obchodní účely, marketing, cílený marketing, internetový marketing, event marketing (získávání zákazníků pořádáním akcí), propagace a prezentace eventů prostřednictvím webových stránek eventů, propagace na sociálních sítích, automatizované propagace v síti Internet a na sociálních sítích, on-line služba pro marketing obchodních sítí a franšiz zajišťující dodržování korporátní identity, pravidel franchizy, optimalizaci marketingu sítě, zjednodušení práce uživatelům pomocí aplikační podpory pro interní procesy a efektivitu na základě reportingu, správ dat pro obchodní sítě, on-line platforma pro propojování obchodních kontaktů, zprostředkování obchodních kontaktů a provádění obchodních operací; (36) vydávání hodnotových poukázek v souvislosti s věrnostními programy pro zákazníky, vydávání hodnotových poukázek jako odměn za zákaznickou věrnost, vydávání hodnotových poukázek v souvislosti s motivačními programy, vydávání hodnotových poukázek jako součást zákaznického pobídkového programu, investiční služby, investiční poradenství, kapitálové investice, sjednávání investic, ochrana investic, management investic, správa kapitálových investic, investice kapitálových fondů, investice podílových fondů, majetkové investice (realitní), řízení důchodových investic, management hypotéčních investic, investiční management, investiční makléřství, investiční svěřenectví, investiční analýzy, investiční kluby, průmyslové investice, financování investic, distribuce podílových fondů, finanční management fondů, finanční služby pro zabezpečování fondů, finanční správa fondů, investice do podílových fondů, investiční služby hedgeových fondů, investování fondů pro třetí osoby, makléřské služby týkající se ke podílových fondů, otevřené investiční fondy, převod fondů, řízení fondů, služby finančních investičních fondů, služby penzijních fondů, služby v oblasti hedgeových fondů, služby v oblasti řízení fondů, správa fondů a investic, správa majetku finančních fondů, správa soukromých kapitálových fondů, správa svěřených majetkových fondů, zřizování podílových fondů pro třetí osoby, služby v oblasti správy kapitálových investic, finanční správa kolektivních investičních programů, finanční služby související s investicemi, finanční a investiční konzultační služby, finanční a investiční poradenské služby, soukromé investice a investiční služby se zaměřením na rizikový kapitál, finanční poradenství v oblasti investic, administrativní služby v oblasti investic, makléřské služby v oblasti kapitálových investic, investiční management a rozdělování variabilních anuit, investiční služby v oblasti státních dluhopisů, poskytování informací o veřejně obchodovaných investicích, služby v oblasti managementu investičního portfolia, služby týkající se průzkumu v oblasti investic, poradenské služby v oblasti investic a financí, služby týkající se investic v oblasti cenných papírů, poradenské služby v oblasti finančního plánování a investic, služby týkající se investic v oblasti cenných papírů pro soukromé investory, služby týkající se převodu a transakce investičních fondů, poskytování on-line informací o investičních účtech, digitalizované informační služby vztahující se k investicím, obchodování s dluhopisy, služby v oblasti dluhopisů, dluhopisy (poskytování finančních záruk), obchodování s akciemi a dluhopisy, makléřské služby v oblasti dluhopisů, finanční služby týkající se dluhopisů, makléřské služby zaměřené na korporativní dluhopisy, makléřské služby v oblasti akciových dluhopisů, informační služby vztahující se k dluhopisům, makléřské služby týkající se akcií a dluhopisů, příprava finančních analýz v oblasti trhů s dluhopisy, finanční služby; (40) zakázková výroba léků, lékařských výrobků, dietních potravin a potravních doplňků pro druhé, zpracování biofarmaceutických, farmaceutických, kosmetických, chemických materiálů, zpracování léčivých nebo kosmetických materiálů,

zpracování biofarmaceutických, farmaceutických, kosmetických nebo chemických materiálů pro druhé, zpracování surovin pro výrobu farmaceutických, kosmetických, průmyslových výrobků nebo výrobků pro domácnost, zpracování výrobků pro účely výroby farmaceutických, kosmetických, průmyslových výrobků nebo výrobků pro domácnost, přeměna chemických výrobků, zpracování chemických a petrochemických výrobků, zakázková výroba farmaceutických, kosmetických, průmyslových výrobků, výrobků pro domácnost, pečujících výrobků, kosmetických přípravků a líčidel, výroba léčiv na zakázku a farmaceutické nebo parafarmaceutické výrobky v galenických formách všeho druhu (zakázková výroba), zakázková výroba farmaceutických účinných látek, zpracování farmaceutických účinných látek pro účely výroby léků, zakázková výroba léků na bázi farmaceutických účinných látek; (41) školení o výživě (ne lékařské), poskytování vzdělávacích kurzů vztahujících se k výživě, poskytování výuky v oblasti výživy, vzdělávací služby v oblasti výživy, vedení školicích on-line kurzů zaměřených na výživu, pořádání vzdělávacích služeb vztahujících se k dietám, výuka dietetiky, publikování novin pro zákazníky na Internetu, vzdělávací kurzy vztahující se k službám zákazníkům, vzdělávací služby týkající se spokojenosti zákazníků, školení v oblasti prodeje, vzdělávací služby zaměřené na školení v oblasti prodeje, praktické cvičení (předvádění), praktický výcvik [předvádění], předváděcí akce (pro účely výuky), školení, vzdělávací a konzultační činnost v rámci této třídy, vydavatelská a nakladatelská činnost, publikační činnost, organizování a vedení konferencí, kongresů, seminářů, školení, odborných stáží, organizování kulturních nebo vzdělávacích akcí, pořádání pracovních setkání, provádění odborných a speciálních zkoušek v rámci výuky, sportovní aktivity, organizování zábavných akcí, rezervační systém pro zábavní, kulturní, vzdělávací a školicí akce, organizování konferencí, výstav a soutěží, překladatelské a tlumočnické služby, provozování vzdělávacích zařízení, publikování a vydávání tiskovin, on-line publikování, služby vydavatelství (včetně vydávání elektronických publikací), organizování a vedení kolokvií, konferencí, kongresů, symposií, výukových a motivačních programů, seminářů, školení, kurzů, workshopů, teambuildingové služby v rámci této třídy, outdoorové kurzy, přednášky a studijní akce, instruktážní a výchovný výcvik, lektorská činnost, výuka a rekvalifikační kurzy, manažerské kurzy, praktické cvičení a trénink, tréninkové a vzdělávací programy, tvorba televizních nebo rozhlasových pořadů nebo programů, nakladatelství a vydavatelství, ediční činnost, publikační činnost, nahrávání nosičů zvukových nebo obrazově zvukových, půjčování nahraných zvukových a zvukově obrazových záznamů, výroba, tvorba a šíření audiovizuálních děl, TV produkce, filmová produkce, televizní výroba programů, tvorba programů, tvorba a výroba televizních a audiovizuálních programů, zprostředkování v oblasti kultury, výchovy, zábavy a sportu; (42) vědecké a technologické služby a související výzkum a projektování, průmyslová analýza, průmyslový výzkum a průmyslový návrh, služby kontroly kvality a ověřování, navrhování a vývoj počítačového hardwaru a softwaru, registrace léků v rámci této třídy, výzkum a vývoj v oblasti zdravotních věd a farmakologie, vývoj farmaceutických přípravků a léčiv, klinický výzkum léčivých výrobků, výzkum v oboru léčiv, klinický výzkum v oblasti lékařství a farmakologie, výzkum a vývoj v oblasti kosmetiky, výzkum a vývoj v oblasti dietetiky a nutraceutiky, veterinární laboratorní služby; (44) alternativní medicína, aromaterapie, bylinkářství, chiropraxe, estetické služby, farmaceutické služby, farmaceutické poradenství, fyzioterapie, genetické poradenství, hodnocení kontroly hmotnosti, holistická psychoterapie, hubení plevele, hubení škůdců pro zemědělství, zahradnictví a lesnictví, a poskytování informací vztahujících se k nim, hydroterapie, hygienická a kosmetická péče, hygienická a kosmetická péče o zvířata, konzultační služby týkající se lékařské zdravotní péče, konzultační služby týkající se kosmetické péče, konzultační služby týkající se výživy, konzultační služby týkající se péče o zdraví, lázeňské služby, lékařská analýza, lékařská vyšetření, lékařské informace, lékařské služby, paliativní péče, odborné poradenství se zaměřením na zdraví, poradenství ve vztahu k používání nechemického ošetřování pro udržitelné zemědělství a zahradnictví, poskytování informací o potravinových doplňcích a výživě, pronájem vybavení k péči o osobní hygienu a krásu, pronájem zařízení k péči o lidské zdraví, psychoterapie, salóny krásy, sanatoria, sauny, služby péče o zdraví zvířat, služby péče o vzhled a čistotu zvířat, služby péče o hygienu a krásu, služby péče o duševní zdraví, služby zdravotní péče, služby zubního lékařství, solária, zahradnické služby a služby zahradní architektury, turecké lázně, terapeutické služby, telemedicína, zemědělské služby, služby akvakultury, zahradnické a lesnické služby, konzultační služby týkající se výživy, odborné poradenství v oblasti výživy, poradenství v oblasti diety a výživy, poradenství vztahující se k výživě zvířat, poradenství v oblasti výživy, služby kyslíkového baru, dietetické služby, dietetické konzultační služby (lékařské), plánování a kontrola diet, služby poskytované dietetikem, zotavovny, péče o hygienu a

krásu zvířat, služby v oblasti poskytování lékařských informací, poskytování lékařských informací za pomoci webových stránek, digitálních médií a databází, konzultační služby v oboru léčiv, poskytování informací týkajících se dietních a výživových doplňků, zdravotní poradenství, poradenství v oblasti stravování, farmaceutické poradenství a poradenské služby v souvislosti se zjišťováním individuální farmaceutické a kosmetické potřeby, příprava receptů lékárníky, příprava a výdej léků, lékařské analýzy, výroba léků, informační služby v oblasti veterinárního farmaceutického průmyslu, veterinární nemocnice, veterinární služby, veterinární stomatology, služby v oblasti veterinární chirurgie.

(511) 1, 3, 5, 9, 10, 11, 31, 32, 35, 36, 40, 41, 42, 44  
(540)



(593) Obrazová

(111) **389410**

(220) 04.08.2021

(320) 04.08.2021

(442) 22.09.2021

(151) 29.12.2021

(730) **H2 WORLD HEALTH & BEAUTY COMPANY s.r.o.**, Muglinovská 154/73, Ostrava, Muglinov, 71200, CZ

(740) Chytilová & spol., patentová kancelář, s.r.o., Nad spádem 641/20, Praha 4, Podolí, 14700

(210) O-573769

(591) Barevná

(510) (1) biostimulátory jakožto stimulanty růstu rostlin, chemické produkty pro léčbu chorob rostlin, chemické přípravky pro prevenci patogenních infekcí u rostlin, hnojiva pro domácí rostliny, konzervační přípravky na rostliny, látky ke kontrole růstu vodních rostlin, látky na podporu růstu rostlin, látky na regulaci růstu rostlin, minerální přípravky k použití jako výživové doplňky pro rostliny, přípravky k regulaci růstu rostlin, přípravky na ochranu rostlin před patogeny, přípravky na podporu růstu rostlin, přípravky na posílení rostlin, přípravky na posilňování rostlin, přípravky pro výživu rostlin, přírodní a syntetické prostředky podporující růst rostlin, výtažky z mořských řas pro použití jako stimulanty růstu u rostlin, výživa pro rostliny, živiny pro rostliny, chemické výrobky k použití při výrobě krmiv pro zvířata, chemická aditiva k použití při výrobě krmiv pro zvířata, enzymy pro použití při výrobě krmiva pro domácí zvířata, chemické přípravky pro použití při chovu hospodářských zvířat, konzervanty do krmiv pro zvířata (chemické), pevný kyslík (k jiným než lékařským účelům), kyslík pro průmyslové použití, směsi ozonu a kyslíku (k jiným než lékařským účelům), výživa pro rostliny, listová výživa, kultivační média, hnojiva a chemické látky pro použití v zemědělství, zahradnictví a lesnictví; (3) antiperspirační výrobky, antiperspiranty a deodoranty, balzámy, jiné než pro léčebné účely, bělicí přípravky k použití v domácnosti, bělicí přípravky [odbarvovače] pro kosmetické účely, čisticí prostředky a vonné přípravky, čisticí prostředky pro domácnost, čisticí prostředky pro vozidla, deodoranty a antiperspiranty, depilační přípravky, depilační prostředky, hygienické přípravky pro toaletní potřeby, hydratační přípravky, funkční kosmetika, fyto kosmetické přípravky, kosmetické přípravky, parfumerie, přípravky pro osobní hygienu, kosmetické přípravky pro péči o zvířata, koupelové přípravky (neléčivé), lešticí přípravky, mýdla a gely, líčidla, parfumerie a vonné přípravky, prací prostředky, přípravky do koupele, přípravky na čištění a leštění kůže a obuvi, přípravky na odstraňování ochlupení a holicí přípravky, přípravky pro ústní hygienu, přípravky pro péči o vlasy, přípravky pro osobní hygienu a kosmetické přípravky, vonné oleje a aromatické výtažky, vonné přípravky pro domácnost; (5) adstringenty pro lékařské účely, algicidy, antibakteriální gely, antibakteriální, dezinfekční přípravky, antibakteriální přípravky, antivirové přípravky, antitoxiny, antiseptika, antiseptické přípravky pro péči o tělo, antioxidanty, antiparazitika, antioxidanty pro dietetické účely, antioxidační doplňky, antimikrobiální přípravky pro dermatologické použití, antibiotika, antibiotické doplňky stravy pro zvířata, baktericidní látky, biocidy, dezinfekční prostředky k veterinárnímu použití, dezinfekční a antiseptické přípravky, deodoranty do automobilů, deodoranty, jiné než pro lidskou potřebu nebo potřebu zvířat, diagnostické přípravky a materiály,

farmaceutické přípravky a přírodní léčiva, fungicidy, imunostimulanty, hygienické přípravky a výrobky, herbicidy, germicidy, insekticidy, koupelové přípravky k ošetření zvířat, koupelové přípravky pro léčebné účely, léčebná a dezinfekční mýdla a čisticí přípravky, medikované krmivo pro zvířata, nutraceutika pro zvířata, nutraceutika pro lidi, nutraceutika jako dietní doplňky, nutraceutické přípravky pro terapeutické nebo lékařské účely, nápojové směsi jako dietní doplňky, nápojové směsi v prášku jako doplňky výživy, nápoje upravené pro lékařské účely, nápoje pro kojenec, multivitaminové přípravky, minerální vody pro léčebné účely, minerální přípravky a látky pro lékařské použití, minerální potravinové doplňky, minerální doplňky stravy, minerální doplňky krmiva hospodářských zvířat, minerální dietní doplňky pro lidi, mikrobiocidy, obvazy, obvazový materiál a aplikátory léčebných přípravků, potravní doplňky pro zvířata, potravní doplňky a dietetické přípravky, potraviny pro batolata, pevný kyslík k lékařskému použití, pevné plyny k léčebným účelům, peroxid vodíku pro lékařské účely, peroxid vodíku pro léčebné účely, přípravky na dezodoraci a čištění vzduchu, přípravky proti rostlinným a živočišným škůdcům, veterinární léčiva, vitaminové a minerální doplňky, vitaminové a minerální přípravky, zubní přípravky a výrobky a léčebné zubní pasty, doplňky výživy, kojenecká výživa, nápojové směsi v prášku jako doplňky výživy, výživové doplňky, výživové doplňky do krmiva hospodářských zvířat, výživové doplňky pro veterinářské účely, výživové doplňky ve formě nápojů, výživové nápojové směsi pro použití jako náhražky jídla, dietetické a nutriční přípravky, dietetické doplňky pro sportovce, dietetické látky pro léčebné účely, dietetické nápoje pro léčebné účely, dietetické potraviny pro léčebné účely, potravní doplňky a dietetické přípravky, kyslík pro léčebné účely, kyslíkové koupele, pevný kyslík k lékařskému použití; (10) antikoncepční prostředky, lékařské a veterinární přístroje a nástroje, materiály a potřeby na šití ran, masážní přístroje, lékařské zobrazovací přístroje, nábytek a lůžkoviny pro lékařské účely, zařízení pro manipulaci s pacienty, oděvy, pokrývky hlavy a obuv, ortézy a podpěry pro lékařské účely, oděvy, pokrývky hlavy a obuv pro zdravotnické pracovníky a pacienty, ortopedické potřeby, pomůcky na krmení a dudlíky, pomůcky pro nedoslýchavé, pomůcky pro umožnění pohyblivosti, potřeby na ochranu sluchu, protetické výrobky a umělé implantáty, sexuální pomůcky, stomatologické přístroje a nástroje, umělé orgány a implantáty, zařízení pro chirurgii a pro ošetřování ran, zařízení pro diagnostiku, vyšetřování a monitorování, zařízení pro fyzioterapii a rehabilitaci, zařízení pro léčbu pohybového aparátu, zařízení pro zubní lékařství, zubní protézy, inhalátory kyslíku pro léčebné účely, koncentrátory kyslíku pro léčebná použití, inhalátory vodíku; (11) generátory ionizované vody, ionizační komory, přístroje na ionizaci a čištění vzduchu, zvlhčovače, zařízení na úpravu vzduchu, zařízení na filtraci vzduchu, zařízení na filtrování vody, zařízení na ionizaci vzduchu, zařízení na čištění, odsolování a úpravu vody, vzduchové filtry, vybavení k vaření, ohřívání, chlazení a uchovávání potravin a nápojů, vysoušecí zařízení, ventilační zařízení, topná, ventilační a klimatizační zařízení a čisticí zařízení, topné a sušicí přístroje pro osobní potřebu, topné, ventilační a klimatizační systémy, topné, ventilační a klimatizační systémy pro vozidla, sterilizační, dezinfekční a dekontaminační zařízení, sanitární zařízení, zařízení pro rozvod vody a hygienická zařízení, sanitární zařízení, zařízení do koupelen a instalační armatury, parní lázně a sauny, ionizační přístroje na úpravu vzduchu, ionizátory vody, filtry pro průmyslové účely a pro použití v domácnosti, dekorační fontány, postřikovače a zavlažovací systémy; (31) jedlé pochoutky pro zvířata, krmiva a potrava pro zvířata, krmné směsi pro zvířata, nápoje pro zvířata, nápoje pro domácí zvířata, krmivo pro domácí zvířata (mazlíčky); (32) voda se zvýšenou výživnou hodnotou, džusy, nápoje na bázi ořechů a sóji, pivo a pivovarnické výrobky, ochucené sycené nápoje, nealkoholické nápoje, přípravky pro výrobu nápojů, vody, voda obohacená o minerály [nápoje], tablety k přípravě šumivých nápojů, soda, smoothies (nealkoholické ovocné koktejly), sirupy do nápojů, nealkoholické nápoje obohacené o vitamíny, nealkoholické nápoje obohacené vitamíny a minerálními solemi, nutričně obohacené nápoje, odalkoholizované nápoje, ovocné šťávy, prášky na přípravu nápojů, přípravky k výrobě nápojů, nápoje pro sportovce, nápoje obsahující vitamíny, mošty, minerální voda; (35) organizace a management obchodních motivačních a věrnostních programů, organizace, obsluha a sledování věrnostních programů pro zákazníky, organizace zákaznických věrnostních programů pro komerční, propagační nebo reklamní účely, věrnostní, pobídkové a bonusové programy, věrnostní zákaznické služby ke komerčním, propagačním a/nebo reklamním účelům, správa zákaznických věrnostních, motivačních nebo propagačních programů, řízení věrnostních programů zahrnující slevy nebo pobídky, podpora prodeje prostřednictvím zákaznických věrnostních programů, organizace, provozování a kontrola prodeje a propagačních motivačních programů, vedení motivačních programů pro zaměstnance, analýza reakcí zákazníků, event marketing



architektury, turecké lázně, terapeutické služby, telemedicína, zemědělské služby, služby akvakultury, zahradnické a lesnické služby, konzultační služby týkající se výživy, odborné poradenství v oblasti výživy, poradenství v oblasti diety a výživy, poradenství vztahující se k výživě zvířat, poradenství v oblasti výživy, služby kyslíkového baru, dietetické služby, dietetické konzultační služby (lékařské), plánování a kontrola diet, služby poskytované dietetikem, zotavovny, péče o hygienu a krásu zvířat, služby v oblasti poskytování lékařských informací, poskytování lékařských informací za pomoci webových stránek, digitálních médií a databází, konzultační služby v oboru léčiv, poskytování informací týkajících se dietních a výživových doplňků, zdravotní poradenství, poradenství v oblasti stravování, farmaceutické poradenství a poradenské služby v souvislosti se zjišťováním individuální farmaceutické a kosmetické potřeby, příprava receptů lékárníky, příprava a výdej léků, lékařské analýzy, výroba léků, informační služby v oblasti veterinárního farmaceutického průmyslu, veterinární nemocnice, veterinární služby, veterinární stomatology, služby v oblasti veterinární chirurgie.

(511) 1, 3, 5, 10, 11, 31, 32, 35, 40, 41, 42, 44  
(540)



The logo features the text 'H<sub>2</sub> INFUSE' in a bold, blue, sans-serif font. The 'H' and '2' are significantly larger than the 'INFUSE' text, which is positioned below them. The '2' is a subscript.

(593) Obrazová

(111) **389411**

(220) 04.08.2021  
(320) 04.08.2021  
(442) 22.09.2021  
(151) 29.12.2021

(730) **BARVY A LAKY HOSTIVAŘ, a.s.**, Průmyslová 1472/11, Praha 10, Hostivař, 10200, CZ

(740) Advokátní kancelář Hartmann, Jelínek, Fráňa a partneři, s.r.o., Sokolovská 5/49, Praha 8, Karlín, 18600

(210) O-573772

(510) (3) neléčivé kosmetické a toaletní přípravky, neléčivé přípravky pro ústní hygienu, parfumerní výrobky, éterické oleje, bělicí přípravky a další prací prostředky, přípravky na čištění, leštění, drhnutí a broušení; (8) ruční nářadí a nástroje (na ruční pohon), přibory, bodné a sečné zbraně, břitvy, žiletky a holicí strojky; (16) papír a lepenka, tiskárenské výrobky, potřeby pro vazbu knih, fotografie, papírnické zboží a kancelářské potřeby s výjimkou nábytku, lepidla jako kancelářské potřeby nebo pro domácnost, potřeby pro rýsování a kreslení a potřeby pro umělce, malířské štětce, instruktážní a výukové materiály, plastové archy, fólie a sáčky pro balení a obaly, tiskařské typy, štočky.

(511) 3, 8, 16

(540)

**BALTOOL**

(592) Slovní

(111) **389412**

(220) 04.08.2021  
(320) 04.08.2021  
(442) 22.09.2021  
(151) 29.12.2021

(730) **H2 WORLD HEALTH & BEAUTY COMPANY s.r.o.**, Muglinovská 154/73, Ostrava, Muglinov, 71200, CZ

(740) Chytilová & spol., patentová kancelář, s.r.o., Nad spádem 641/20, Praha 4, Podolí, 14700

(210) O-573774

(591) Barevná

(510) (1) biostimulátory jakožto stimulanty růstu rostlin, chemické produkty pro léčbu chorob rostlin, chemické přípravky pro prevenci patogenních infekcí u rostlin, hnojiva pro domácí rostliny, konzervační přípravky na rostliny, látky ke kontrole růstu vodních rostlin, látky na podporu růstu rostlin, látky na regulaci růstu rostlin, minerální přípravky k použití jako výživové doplňky pro rostliny, přípravky k regulaci růstu rostlin, přípravky na ochranu rostlin před patogeny, přípravky na podporu růstu rostlin, přípravky na posílení rostlin, přípravky na posilování rostlin, přípravky pro výživu rostlin, přírodní a syntetické prostředky podporující růst rostlin, výtažky z mořských řas pro použití jako stimulant růstu u rostlin, výživa pro rostliny, živiny pro rostliny, chemické výrobky k použití při výrobě krmiv pro zvířata, chemická aditiva k použití při výrobě krmiv pro zvířata, enzymy pro použití při výrobě krmiva pro domácí zvířata, chemické přípravky pro použití při chovu hospodářských zvířat, konzervanty do krmiv pro zvířata (chemické), pevný kyslík (k jiným než lékařským účelům), kyslík průmyslové použití, směsi ozonu a kyslíku (k jiným než lékařským účelům), výživa pro rostliny, listová výživa, kultivační média, hnojiva a chemické látky pro použití v zemědělství, zahradnictví a lesnictví; (3) antiperspirační výrobky, antiperspiranty a deodoranty, balzámy, jiné než pro léčebné účely, bělicí přípravky k použití v domácnosti, bělicí přípravky [odbarvovače] pro kosmetické účely, čisticí prostředky a vonné přípravky, čisticí prostředky pro domácnost, čisticí prostředky pro vozidla, deodoranty a antiperspiranty, depilační přípravky, depilační prostředky, hygienické přípravky jako toaletní potřeby, hydratační přípravky, funkční kosmetika, fytofarmaceutické přípravky, kosmetické přípravky, parfumerie, přípravky pro osobní hygienu, kosmetické přípravky pro péči o zvířata, koupelové přípravky (neléčivé), lešticí přípravky, mýdla a gely, líčidla, parfumerie a vonné přípravky, prací prostředky, přípravky do koupele, přípravky na čištění a leštění kůže a obuvi, přípravky na odstraňování ochlupení a holicí přípravky, přípravky pro ústní hygienu, přípravky pro péči o vlasy, přípravky pro osobní hygienu a kosmetické přípravky, vonné oleje a aromatické výtažky, vonné přípravky pro domácnost; (5) adstringenty pro lékařské účely, algicidy, antibakteriální gely, antibakteriální, dezinfekční přípravky, antibakteriální přípravky, antivirové přípravky, antioxidy, antiseptika, antiseptické přípravky pro péči o tělo, antioxidanty, antiparazitika, antioxidanty pro dietetické účely, antioxidační doplňky, antimikrobiální přípravky pro dermatologické použití, antibiotika, antibiotické doplňky stravy pro zvířata, baktericidní látky, biocidy, dezinfekční prostředky k veterinárnímu použití, dezinfekční a antiseptické přípravky, deodoranty do automobilů, deodoranty, jiné než pro lidskou potřebu nebo potřebu zvířat, diagnostické přípravky a materiály, farmaceutické přípravky a přírodní léčiva, fungicidy, imunostimulanty, hygienické přípravky a výrobky, herbicidy, germicidy, insekticidy, koupelové přípravky k ošetření zvířat, koupelové přípravky pro léčebné účely, léčebná a dezinfekční mýdla a čisticí přípravky, medikované krmivo pro zvířata, nutraceutika pro lidi, nutraceutika jako dietní doplňky, nutraceutické přípravky pro terapeutické nebo lékařské účely, nápojové směsi jako dietní doplňky, nápojové směsi v prášku jako doplňky výživy, nápoje upravené pro lékařské účely, nápoje pro kojení, multivitaminové přípravky, minerální vody pro léčebné účely, minerální přípravky a látky pro lékařské použití, minerální potravinové doplňky, minerální doplňky stravy, minerální doplňky krmiva hospodářských zvířat, minerální dietní doplňky pro lidi, mikrobicidy, obvazy, obvazový materiál a aplikátory léčebných přípravků, potravní doplňky pro zvířata, potravní doplňky a dietetické přípravky, potraviny pro batolata, pevný kyslík k lékařskému použití, pevné plyny k léčebným účelům, peroxid vodíku pro lékařské účely, peroxid vodíku pro léčebné účely, přípravky na dezodoraci a čištění vzduchu, přípravky proti rostlinným a živočišným škůdcům, veterinární léčiva, vitaminové a minerální doplňky, vitaminové a minerální přípravky, zubní přípravky a výrobky a léčebné zubní pasty, doplňky výživy, kojenecká výživa, nápojové směsi v prášku jako doplňky výživy, výživové doplňky, výživové doplňky do krmiva hospodářských zvířat, výživové doplňky pro veterinářské účely, výživové doplňky ve formě nápojů, výživové nápojové směsi pro použití jako náhražky jídla, dietetické a nutriční přípravky, dietetické doplňky pro sportovce, dietetické látky pro léčebné účely, dietetické nápoje pro léčebné účely, dietetické potraviny pro léčebné účely, potravní doplňky a dietetické přípravky, kyslík pro léčebné účely, kyslíkové koupele, pevný kyslík k lékařskému použití; (7) výdejní stojany na vodík pro čerpací stanice, příslušenství čerpacích stanic, výdejní stojany pro čerpací stanice (palivová výdejní čerpadla); (9) kódované věrnostní karty, software pro správu událostí - event management system SW, software pro platformu pro distribuci hromadných marketingových a transakčních emailů, AI modulů pro inteligentní doručování emailů do schránky uživatele, software pro analytiku výsledků email marketingových

kompani, software pro personalizaci emailového sdělení, software pro správu klientských kontaktů, software pro pokročilou segmentaci odběratelů kampaní, CRM, software pro věrnostní program, software pro notifikace abnormalit (CR, CTR, hloubka návštěvy, BR, ROI), software pro správu dat při organizování eventů, software pro automatizované a ruční rozepisování pozvánek a zpráv, CRM pro správu účastníků setkání, eventů a akcí, elektronické nástroje pro organizátory akcí, software pro analýzu akcí, setkání a eventů (účastníci, ohlasy, zpětná vazba), software pro propagaci akcí, eventů a setkání, marketing, cílený marketing, internetový marketing, event marketing (získávání zákazníků pořádaním akcí), propagace a prezentace eventů prostřednictvím webových stránek eventů, propagace na sociálních sítích, automatizované propagace v síti Internet a na sociálních sítích, aplikace ke stažení pro použití s mobilními zařízeními, aplikační software, aplikační software pro služby sociálních sítí přes Internet, audioknihy, audio a video záznamy, databáze (elektronické), elektronické publikace ke stažení, elektronické publikace nahrané na počítačových médiích, elektronické brožury ke stažení, firmware (mikroprogramové vybavení), interaktivní multimediální počítačové programy, interaktivní počítačové systémy, komunikační zařízení, nahraný obsah (počítačové programy, data a informace), obsah médií, platformy počítačového softwaru, počítače a počítačový hardware, počítačová periferní zařízení, počítačové operační systémy, počítačové softwarové aplikace, ke stažení, počítačové aplikační software, počítačový aplikační software do mobilních telefonů, počítačové systémy, počítačový software, počítačový software ke zlepšení audiovizuálních schopností multimediálních aplikací, počítačový software pro integraci aplikací a databází, počítačový software pro kontrolu a řízení přístupových aplikací serverů, software pro rezervační systémy, software a aplikace pro mobilní zařízení; (10) antikoncepční prostředky, lékařské a veterinární přístroje a nástroje, materiály a potřeby na šití ran, masážní přístroje, lékařské zobrazovací přístroje, nábytek a lůžkoviny pro lékařské účely, zařízení pro manipulaci s pacienty, oděvy, pokrývky hlavy a obuv, ortézy a podpěry pro lékařské účely, oděvy, pokrývky hlavy a obuv pro zdravotnické pracovníky a pacienty, ortopedické potřeby, pomůcky na krmení a dudlíky, pomůcky pro nedoslýchavé, pomůcky pro umožnění pohyblivosti, potřeby na ochranu sluchu, protetické výrobky a umělé implantáty, sexuální pomůcky, stomatologické přístroje a nástroje, umělé orgány a implantáty, zařízení pro chirurgii a pro ošetřování ran, zařízení pro diagnostiku, vyšetřování a monitorování, zařízení pro fyzioterapii a rehabilitaci, zařízení pro léčbu pohybového aparátu, zařízení pro zubní lékařství, zubní protězy, inhalátory kyslíku pro léčebné účely, koncentrátoři kyslíku pro léčebná použití, inhalátory vodíku; (11) generátory ionizované vody, ionizační komory, přístroje na ionizaci a čištění vzduchu, zvlhčovače, zařízení na úpravu vzduchu, zařízení na filtraci vzduchu, zařízení na filtrování vody, zařízení na ionizaci vzduchu, zařízení na čištění, odsolování a úpravu vody, vzduchové filtry, vybavení k vaření, ohřívání, chlazení a uchovávání potravin a nápojů, vysoušecí zařízení, ventilační zařízení, topná, ventilační a klimatizační zařízení a čistící zařízení, topné a sušící přístroje pro osobní potřeby, topné, ventilační a klimatizační systémy, topné, ventilační a klimatizační systémy pro vozidla, sterilizační, dezinfekční a dekontaminační zařízení, sanitární zařízení, zařízení pro rozvod vody a hygienická zařízení, sanitární zařízení, zařízení do koupelen a instalační armatury, parní lázně a sauny, ionizační přístroje na úpravu vzduchu, ionizátory vody, filtry pro průmyslové účely a pro použití v domácnosti, dekorativní fontány, postřikovače a zavlažovací systémy; (12) automobily na vodíkový pohon, automobily, vzdušné a kosmické dopravní prostředky, vozidla a dopravní prostředky, vodní dopravní prostředky, prostředky na ochranu dopravních prostředků proti odcizení, bezpečnostní a zabezpečovací zařízení a vybavení pro dopravní prostředky, prostředky pro přepravu dětí a nepohyblivých osob, příslušenství a náhradní díly k těmto výrobkům uvedeným v tomto seznamu ve třídě 12; (16) věrnostní karty z papíru, cvičební sešity, časopisy a jiná periodika, vzdělávací publikace, brožury, fotografie, letáky, plakáty, vizitky, fotoalba a alba pro sběratele, kancelářské potřeby (kromě nábytku), instruktážní příručky pro účely výuky, knihy, korekční a vymazávací pomůcky, lepidla pro kancelářské účely nebo pro použití v domácnosti, papír a lepenka, papírnické zboží a učební pomůcky, příručky (knihy), psací potřeby a razítka, pytle a balicí a obalové materiály a materiály pro skladování z papíru, lepenky nebo z plastů, školní potřeby, tiskoviny, umělecké předměty a figuríny z papíru a lepenky a architektonické modely, vyučovací pomůcky a potřeby, tištěné publikace, vzdělávací publikace, periodické publikace, propagační publikace; (31) jedlé pochoutky pro zvířata, krmiva a potrava pro zvířata, krmné směsi pro zvířata, nápoje pro zvířata, nápoje pro domácí zvířata, krmivo pro domácí zvířata (mazlíčky); (32) voda se zvýšenou výživnou hodnotou, džusy, nápoje na bázi ořechů a sóji, pivo a pivovarnické výrobky, ochucené sycené nápoje, nealkoholické nápoje, přípravky pro výrobu nápojů, vody, voda obohacená o minerály [nápoje], tablety k

přípravě šumivých nápojů, soda, smoothies (nealkoholické ovocné koktejly), sirupy do nápojů, nealkoholické nápoje obohacené o vitamíny, nealkoholické nápoje obohacené vitamíny a minerálními solemi, nutričně obohacené nápoje, odalkoholizované nápoje, ovocné šťávy, prášky na přípravu nápojů, přípravky k výrobě nápojů, nápoje pro sportovce, nápoje obsahující vitamíny, mošty, minerální voda; (33) alkoholické nápoje v výjimkou piva, přípravky k výrobě alkoholických nápojů, lihoviny [nápoje], víno, předpřipravené alkoholické nápoje, mošt alkoholizovaný (cidre); (35) organizace a management obchodních motivačních a věrnostních programů, organizace, obsluha a sledování věrnostních programů pro zákazníky, organizace zákaznických věrnostních programů pro komerční, propagační nebo reklamní účely, věrnostní, pobídkové a bonusové programy, věrnostní zákaznické služby ke komerčním, propagačním a/nebo reklamním účelům, správa zákaznických věrnostních, motivačních nebo propagačních programů, řízení věrnostních programů zahrnující slevy nebo pobídky, podpora prodeje prostřednictvím zákaznických věrnostních programů, organizace, provozování a kontrola prodeje a propagačních motivačních programů, vedení motivačních programů pro zaměstnance, analýza reakcí zákazníků, event marketing (získávání zákazníků pořádaním akcí), obchodní informace a poradenství pro zákazníky (zákaznická poradna), poskytování informací zákazníkům o výrobku, poskytování zákaznických informací o produktech prostřednictvím Internetu, služby zákaznického klubu pro komerční, propagační a/nebo reklamní účely, obchodní asistence týkající se franchisingu, obchodně reklamní služby týkající se franchisingu, obchodní poradenské služby, týkající se franchisingu, poradenství v oblasti obchodního managementu vztahující se k franchisingu, administrativní podpora a zpracování dat [služby], analýza reakce na reklamu a výzkumu trhu, maloobchodní prodej nealkoholických nápojů, maloobchodní prodej chemikálií pro použití v zemědělství, maloobchodní prodej chemikálií pro použití v zahradnictví, maloobchodní prodej čajů, maloobchodní prodej výrobků obsahujících molekulární vodík, maloobchodní prodej farmak a veterinárních přípravků, maloobchodní prodej sanitárních přípravků, maloobchodní prodej léčebných a dietetických přípravků, maloobchodní prodej čistících prostředků a potřeb, maloobchodní prodej kosmetiky a parfumerie, maloobchodní prodej generátorů vodíku a/nebo kyslíku, maloobchodní prodej ionizátorů, maloobchodní prodej zařízení pro vaření, chlazení, ohřívání, mrazení, úpravu vody, úpravu ovzduší, maloobchodní nebo velkoobchodní služby pro farmaceutické, veterinární a sanitární přípravky a lékařské potřeby, konzultace a poradenské služby a pomoc v oblasti reklamní, marketingové a propagační činnosti, maloobchodní prodej krmiva pro zvířata, maloobchodní prodej lékařských přístrojů, maloobchodní prodej potravy (pro zvířata), maloobchodní prodej předmětů sloužících k hygieně lidí, maloobchodní prodej předmětů sloužících k úpravě vzhledu zvířat, maloobchodní prodej předmětů sloužících k hygieně zvířat, maloobchodní prodej přípravků na výrobu nápojů, maloobchodní prodej přípravků pro péči o zvířata, maloobchodní prodej přístrojů sloužících opalování, maloobchodní prodej veterinárních přípravků, maloobchodní prodej výživových doplňků, maloobchodní prodej zařízení pro fyzikální terapii, maloobchodní služby týkající se nealkoholických a alkoholických nápojů poskytované prostřednictvím celosvětových počítačových sítí, maloobchodní prodej alkoholických a nealkoholických nápojů, maloobchodní služby týkající se potravin poskytované prostřednictvím katalogů, maloobchodní služby týkající se potravin poskytované prostřednictvím celosvětových počítačových sítí, maloobchodní služby v oblasti potravin, maloobchodní služby v oblasti vlasových přípravků, maloobchodní služby v oblasti vonných přípravků, maloobchodní zásilkové služby týkající se nealkoholických a alkoholických nápojů, maloobchodní zásilkové služby týkající se potravin, management a konzultace v oblasti obchodních postupů, management lidských zdrojů, marketing, merchandising, obchodní poradenské služby ohledně zakládání franšiz, obchodní poradenské služby, obchodní konzultační a poradenské služby, obchodní informace a poradenství pro spotřebitele při výběru výrobků a služeb, obchodní analýzy, informační služby a průzkumy trhu, plánování marketingových strategií, plánování a vedení obchodních trhů, výstav a prezentací k ekonomickým a reklamním účelům, organizace a řízení prezentací výrobků, pomoc v obchodní a podnikatelské činnosti, management a administrativní služby, poradenské služby vztahující se k propagaci prodeje, prezentace výrobků v komunikačních médiích pro účely maloobchodu, reklamní, marketingové a propagační služby, rozšiřování reklamních marketingových a propagačních materiálů, služby předvádění výrobků a vystavování zboží, služby obchodních výstav a veletrhů, služby vztahů s veřejností (public relations), správa věrnostních programů na základě nákupních kuponů, účetnictví, vedení účetních knih a revize účtů (audity), velkoobchodní prodej chemikálií pro použití v zemědělství, velkoobchodní prodej chemikálií pro použití v zahradnictví, velkoobchodní

prodej chemikálií pro použití v lesnictví, velkoobchodní prodej čistících přípravků, velkoobchodní prodej dietetických přípravků, velkoobchodní prodej výživových doplňků, velkoobchodní prodej vonných přípravků, velkoobchodní prodej veterinárních přípravků a výrobků, velkoobchodní prodej potravy (pro zvířata), velkoobchodní prodej nealkoholických a alkoholických nápojů, velkoobchodní prodej krmiva pro zvířata, velkoobchodní prodej kosmetiky a parfumerie, velkoobchodní prodej generátorů vodíku a/nebo kyslíku, velkoobchodní prodej ionizátorů, zpracování, systematizace a správa dat, administrativní zpracování nákupních objednávek v rámci služeb poskytovaných zásilkovými společnostmi, maloobchodní služby zásilkového prodeje zaměřené na kosmetické přípravky, předváděcí akce a výstavy, pořádání předváděcích akcí pro obchodní účely, marketing, cílený marketing, internetový marketing, event marketing (získávání zákazníků pořádáním akcí), propagace a prezentace eventů prostřednictvím webových stránek eventů, propagace na sociálních sítích, automatizované propagace v síti Internet a na sociálních sítích, on-line služba pro marketing obchodních sítí a franšíz zajišťující dodržování korporátní identity, pravidel franchizy, optimalizaci marketingu sítí, zjednodušení práce uživatelům pomocí aplikační podpory pro interní procesy a efektivitu na základě reportingu, správ dat pro obchodní sítě, on-line platforma pro propojování obchodních kontaktů, zprostředkování obchodních kontaktů a provádění obchodních operací; (39) balení a skladování zboží, dárkové balení, distribuční služby, dodávka zboží, dodávka zboží zásilkového obchodu, doprava a doručování zboží; (40) zakázková výroba léků, lékařských výrobků, dietních potravin a potravních doplňků pro druhé, zpracování biofarmaceutických, farmaceutických, kosmetických, chemických materiálů, zpracování léčivých nebo kosmetických materiálů, zpracování biofarmaceutických, farmaceutických, kosmetických nebo chemických materiálů pro druhé, zpracování surovin pro výrobu farmaceutických, kosmetických, průmyslových výrobků nebo výrobků pro domácnost, zpracování výrobků pro účely výroby farmaceutických, kosmetických, průmyslových výrobků nebo výrobků pro domácnost, přeměna chemických výrobků, zpracování chemických a petrochemických výrobků, zakázková výroba farmaceutických, kosmetických, průmyslových výrobků, výrobků pro domácnost, pečujících výrobků, kosmetických přípravků a líčidel, výroba léčiv na zakázku a farmaceutické nebo parafarmaceutické výrobky v galenických formách všeho druhu (zakázková výroba), zakázková výroba farmaceutických účinných látek, zpracování farmaceutických účinných látek pro účely výroby léků, zakázková výroba léků na bázi farmaceutických účinných látek; (41) školení o výživě (ne lékařské), poskytování vzdělávacích kurzů vztahujících se k výživě, poskytování výuky v oblasti výživy, vzdělávací služby v oblasti výživy, vedení školících online kurzů zaměřených na výživu, pořádání vzdělávacích služeb vztahujících se k dietám, výuka dietetiky, publikování novin pro zákazníky na internetu, vzdělávací kurzy vztahující se k službám zákazníkům, vzdělávací služby týkající se spokojenosti zákazníků, školení v oblasti prodeje, vzdělávací služby zaměřené na školení v oblasti prodeje, praktické cvičení (předvádění), praktický výcvik [předvádění], předváděcí akce (pro účely výuky), školící, vzdělávací a konzultační činnost v rámci této třídy, vydavatelská a nakladatelská činnost, publikační činnost, organizování a vedení konferencí, kongresů, seminářů, školení, odborných stáží, organizování kulturních nebo vzdělávacích akcí, pořádání pracovních setkání, provádění odborných a speciálních zkoušek v rámci výuky, sportovní aktivity, organizování zábavných akcí, rezervační systém pro zábavní, kulturní, vzdělávací a školící akce, organizování konferencí, výstav a soutěží, překladatelské a tlumočnické služby, provozování vzdělávacích zařízení, publikování a vydávání tiskovin, on-line publikování, služby vydavatelství (včetně vydávání elektronických publikací), organizování a vedení kolokvií, konferencí, kongresů, symposií, výukových a motivačních programů, seminářů, školení, kurzů, workshopů, teambuildingové služby v rámci této třídy, outdoorové kurzy, přednášky a studijní akce, instruktážní a výchovný výcvik, lektorská činnost, výuka a rekvalifikační kurzy, manažerské kurzy, praktické cvičení a trénink, tréninkové a vzdělávací programy, tvorba televizních nebo rozhlasových pořadů nebo programů, nakladatelství a vydavatelství, ediční činnost, publikační činnost, nahrávání nosičů zvukových nebo obrazově zvukových, půjčování nahraných zvukových a zvukově obrazových záznamů, výroba, tvorba a šíření audiovizuálních děl, TV produkce, filmová produkce, televizní výroba programů, tvorba programů, tvorba a výroba televizních a audiovizuálních programů, zprostředkování v oblasti kultury, výchovy, zábavy a sportu; (42) vědecké a technologické služby a související výzkum a projektování, průmyslová analýza, průmyslový výzkum a průmyslový návrh, služby kontroly kvality a ověřování, navrhování a vývoj počítačového hardwaru a softwaru, registrace léků v rámci této třídy, výzkum a vývoj v oblasti zdravotních věd a farmakologie, vývoj

farmaceutických přípravků a léčiv, klinický výzkum léčivých výrobků, výzkum v oboru léčiv, klinický výzkum v oblasti lékařství a farmakologie, výzkum a vývoj v oblasti kosmetiky, výzkum a vývoj v oblasti dietetiky a nutraceutiky, veterinární laboratorní služby; (44) alternativní medicína, aromaterapie, bylinkářství, chiropraxe, estetické služby, farmaceutické služby, farmaceutické poradenství, fyzioterapie, genetické poradenství, hodnocení kontroly hmotnosti, holistická psychoterapie, hubení plevele, hubení škůdců pro zemědělství, zahradnictví a lesnictví, a poskytování informací vztahujících se k nim, hydroterapie, hygienická a kosmetická péče, hygienická a kosmetická péče o zvířata, konzultační služby týkající se lékařské zdravotní péče, konzultační služby týkající se kosmetické péče, konzultační služby týkající se výživy, konzultační služby týkající se péče o zdraví, lázeňské služby, lékařská analýza, lékařská vyšetření, lékařské informace, lékařské služby, paliativní péče, odborné poradenství se zaměřením na zdraví, poradenství ve vztahu k používání nechemického ošetřování pro udržitelné zemědělství a zahradnictví, poskytování informací o potravinových doplňcích a výživě, pronájem vybavení k péči o osobní hygienu a krásu, pronájem zařízení k péči o lidské zdraví, psychoterapie, salóny krásy, sanatoria, sauny, služby péče o zdraví zvířat, služby péče o vzhled a čistotu zvířat, služby péče o hygienu a krásu, služby péče o duševní zdraví, služby zdravotní péče, služby zubního lékařství, solária, zahradnické služby a služby zahradní architektury, turecké lázně, terapeutické služby, telemedicina, zemědělské služby, služby akvakultury, zahradnické a lesnické služby, konzultační služby týkající se výživy, odborné poradenství v oblasti výživy, poradenství v oblasti diety a výživy, poradenství vztahující se k výživě zvířat, poradenství v oblasti výživy, služby kyslíkového baru, dietetické služby, dietetické konzultační služby (lékařské), plánování a kontrola diet, služby poskytované dietetikem, zotavovny, péče o hygienu a krásu zvířat, služby v oblasti poskytování lékařských informací, poskytování lékařských informací za pomoci webových stránek, digitálních médií a databází, konzultační služby v oboru léčiv, poskytování informací týkajících se dietních a výživových doplňků, zdravotní poradenství, poradenství v oblasti stravování, farmaceutické poradenství a poradenské služby v souvislosti se zjišťováním individuální farmaceutické a kosmetické potřeby, příprava receptů lékárníky, příprava a výdej léků, lékařské analýzy, výroba léků, informační služby v oblasti veterinárního farmaceutického průmyslu, veterinární nemocnice, veterinární služby, veterinární stomatology, služby v oblasti veterinární chirurgie.

(511) 1, 3, 5, 7, 9, 10, 11, 12, 16, 31, 32, 33, 35, 39, 40, 41, 42, 44  
(540)



(593) Obrazová

(111) **389413**  
(220) 04.08.2021  
(320) 04.08.2021  
(442) 22.09.2021  
(151) 29.12.2021  
(730) **Rozvoněno s.r.o.**, č. p. 85, Sívce, 66407, CZ  
(210) O-573775  
(510) (3) kosmetické přípravky, parfumerie, přípravky pro osobní hygienu, čisticí prostředky a vonné přípravky, vonné oleje a aromatické výtažky, aromaterapeutické krémy, aromatické látky na vůně, květinové parfémy (základní látky -), levandulová voda, parfémová voda, parfémované krémy, parfémované spreje na tělo, parfémy, parfumerie, éterické oleje, tělové spreje (neléčivé), toaletní voda, vonné přípravky, vonné tělové vody a krémy, aroma do potravin vyrobená z vonných olejů, aromaterapeutické přípravky, aromatické esenciální oleje, aromatické oleje, éterické oleje, květové vody, levandulový gel, levandulový olej, míchané vonné oleje, neléčivé oleje, ochucovač do potravin [éterické oleje], oleje do parfémů a vůní, aromatická vykuřovačla, aromatické látky pro domácí účely, náplně do elektrických rozprašovačů pokojových vůní, náplně do neelektrických rozprašovačů pokojových vůní, osvěžovače vzduchu, pokojové vonné výrobky, pokojové vůně ve spreji, vonné sáčky, vonný sprej, výtažky z

květín, mýdla a gely, aromatické oleje do koupele, přípravky do koupele, koupelové soli (neléčivé); (4) aromaterapeutické vonné svíčky, čajové svíčky, dlouhé úzké svíce, dortové svíčky, knoty, knoty do svíček, lojové svíčky, parfémované svíčky, plovoucí svíčky, sady svíček, stolní svíčky, svíčky, svíčky na zvláštní příležitosti, svíčky obsahující repelentní přípravky proti hmyzu, svíčky pro noční osvětlení, svíčky v plechovkách, včelí vosk na výrobu svíček, vonné svíčky; (35) maloobchodní prodej čajů, maloobchodní prodej čistících přípravků, maloobchodní prodej cukrářských výrobků, maloobchodní prodej kávy, maloobchodní prodej nealkoholických nápojů, maloobchodní prodej toaletních potřeb, maloobchodní služby v oblasti potravin, maloobchodní služby v oblasti vonných přípravků, maloobchodní služby zaměřené na květiny, on-line maloobchodní služby týkající se kosmetiky, služby on-line maloobchodních prodejen v oblasti kosmetiky a kosmetických výrobků, velkoobchodní prodej čajů, velkoobchodní prodej čistících přípravků, velkoobchodní prodej cukrářských výrobků, velkoobchodní prodej kávy.

(511) 3, 4, 35

(540)

(592) Slovní

## ROZVONĚNO

(111) **389414**

(220) 04.08.2021

(320) 04.08.2021

(442) 22.09.2021

(151) 29.12.2021

(730) **Národní ústav duševního zdraví**, Topolová 748, Klecany, 25067, CZ

(740) PatOZ - patentová kancelář, Mgr. Pavel Panák, Ječná 243/39a, Praha 2, Nové Město, 12000

(210) O-573777

(510) (9) počítačový software, software pro mobilní telefony a elektronická přenosná zařízení, software pro komunikaci, multimediální aplikace, softwarové a mobilní aplikace (ke stažení), elektronické publikace i ke stažení, data, databáze a elektronické informační produkty, zařízení a příslušenství na zpracování dat, zařízení pro záznam, přenos, reprodukci zvuku nebo obrazu.

(511) 9

(540)

(592) Slovní

## Kogito

(111) **389415**

(220) 04.08.2021

(320) 04.08.2021

(442) 22.09.2021

(151) 29.12.2021

(730) **Národní ústav duševního zdraví**, Topolová 748, Klecany, 25067, CZ

(740) PatOZ - patentová kancelář, Mgr. Pavel Panák, Ječná 243/39a, Praha 2, Nové Město, 12000

(210) O-573779

(591) Barevná

(510) (9) počítačový software, software pro mobilní telefony a elektronická přenosná zařízení, software pro komunikaci, multimediální aplikace, softwarové a mobilní aplikace (ke stažení), elektronické publikace i ke stažení, data, databáze a elektronické informační produkty, zařízení a příslušenství na zpracování dat, zařízení pro záznam, přenos, reprodukci zvuku nebo obrazu.

(511) 9

(540)

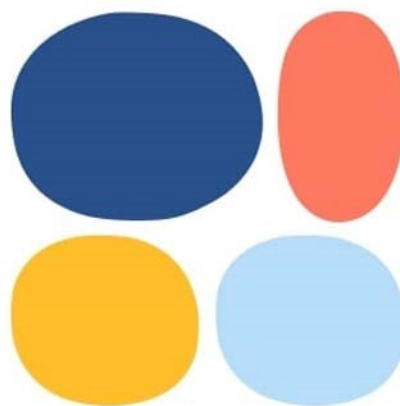

(593) Obrazová

(111) **389416**

(220) 05.08.2021

(320) 05.08.2021

(442) 22.09.2021

(151) 29.12.2021

(730) **ChampionBet Soft SE**, Letenské náměstí 157/4, Praha 7, Bubeneč, 17000, CZ

(740) Mgr. Ondřej Mikuláš, Hvězdova 1716/2b, Praha 4, Nusle, 14000

(210) O-573784

(510) (35) reklama, propagace, řízení, organizace a administrativa obchodní činnosti, kancelářské práce; (38) telekomunikační služby; (41) vzdělávání, školení, zábava, sportovní a kulturní činnosti.

(511) 35, 38, 41

(540)

(592) Slovní

## ChampionBet

(111) **389417**

(220) 05.08.2021

(320) 05.08.2021

(442) 22.09.2021

(151) 29.12.2021

(730) **ChampionBet Soft SE**, Letenské náměstí 157/4, Praha 7, Bubeneč, 17000, CZ

(740) Mgr. Ondřej Mikuláš, Hvězdova 1716/2b, Praha 4, Nusle, 14000

(210) O-573785

(510) (35) reklama, propagace, řízení, organizace a administrativa obchodní činnosti, kancelářské práce; (38) telekomunikační služby; (41) vzdělávání, školení, zábava, sportovní a kulturní činnosti.

(511) 35, 38, 41

(540)



(593) Obrazová

(111) **389418**

(220) 05.08.2021

(320) 05.08.2021

(442) 22.09.2021

(151) 29.12.2021

(730) **Wobau cz s.r.o.**, Poděbradova 3273/101a, Ostrava, Moravská Ostrava, 702 00, CZ

(740) Ing. Kateřina Gregorová, patentový a známkový zástupce, Sokolská třída 966/22, Ostrava, Moravská Ostrava, 70200

(210) O-573796



(510) (16) tiskoviny, kalendáře, plakáty, katalogy, letáky, periodické a neperiodické publikace, tištěné propagační materiály; (35) inzertní, reklamní a propagační činnost, reklama online v počítačových komunikačních sítích, marketing, poskytování zákaznických informací o službách prostřednictvím internetu a sociálních sítí, analýza a průzkum trhu; (36) služby realitní kanceláře, správa nemovitého majetku, oceňování a odhadování nemovitého majetku, pronájem nemovitostí a majetku, finanční poradenství, leasingové služby, zprostředkování pojištění; (37) stavebnictví a stavitelství, výstavba bytových a komerčních budov, opravy budov a staveb, stavební dozor, zakázková stavba domů, výstavba nízkoenergetických a pasivních domů, developerské služby (stavebnictví), provádění terénních úprav, stavební poradenství, služby řízení stavebních projektů, pronájem nástrojů, strojů, zařízení a vybavení pro stavebnictví, demolice, úklid a údržbu, vybavení interiérů kanceláří a firemních areálů, rekonstrukce interiérů budov, konzultační, informační a poradenské služby vztahující se k výstavbě nízkoenergetických a pasivních domů, realizace inženýrských staveb; (41) organizování a vedení vzdělávacích akcí, organizování a vedení kurzů, školení, seminářů, konferencí a workshopů; (42) architektonické služby a služby urbanistického plánování, architektonický design, služby interiérové architektury, služby v oblasti designu interiéru a exteriéru, geodzie, geologický průzkum, projektování ve výstavbě, poradenství v oblasti architektury a projektování, příprava zpráv z oblasti architektury, služby technického poradenství vztahující se k pozemnímu stavitelství, detekce radonu, energetická certifikace budov; (44) služby zahradní architektury.

(511) 16, 35, 36, 37, 41, 42, 44

(540) **WOB AU**

(592) Slovní

(111) **389419**

(220) 05.08.2021

(320) 05.08.2021

(442) 22.09.2021

(151) 29.12.2021

(730) **Wobau cz s.r.o.**, Poděbradova 3273/101a, Ostrava, Moravská Ostrava, 702 00, CZ

(740) Ing. Kateřina Gregorová, patentový a známkový zástupce, Sokolská třída 966/22, Ostrava, Moravská Ostrava, 70200

(210) O-573797

(591) Barevná

(510) (16) tiskoviny, kalendáře, plakáty, katalogy, letáky, periodické a neperiodické publikace, tištěné propagační materiály; (35) inzertní, reklamní a propagační činnost, reklama online v počítačových komunikačních sítích, marketing, poskytování zákaznických informací o službách prostřednictvím internetu a sociálních sítí, analýza a průzkum trhu; (36) služby realitní kanceláře, správa nemovitého majetku, oceňování a odhadování nemovitého majetku, pronájem nemovitostí a majetku, finanční poradenství, leasingové služby, zprostředkování pojištění; (37) stavebnictví a stavitelství, výstavba bytových a komerčních budov, opravy budov a staveb, stavební dozor, zakázková stavba domů, výstavba nízkoenergetických a pasivních domů, developerské služby (stavebnictví), provádění terénních úprav, stavební poradenství, služby řízení stavebních projektů, pronájem nástrojů, strojů, zařízení a vybavení pro stavebnictví, demolice, úklid a údržbu, vybavení interiérů kanceláří a firemních areálů, rekonstrukce interiérů budov, konzultační, informační a poradenské služby vztahující se k výstavbě nízkoenergetických a pasivních domů, realizace inženýrských staveb; (41) organizování a vedení vzdělávacích akcí, organizování a vedení kurzů, školení, seminářů, konferencí a workshopů; (42) architektonické služby a služby urbanistického plánování, architektonický design, služby interiérové architektury, služby v oblasti designu interiéru a exteriéru, geodzie, geologický průzkum, projektování ve výstavbě, poradenství v oblasti architektury a projektování, příprava zpráv z oblasti architektury, služby technického poradenství vztahující se k pozemnímu stavitelství, detekce radonu, energetická certifikace budov; (44) služby zahradní architektury.

(511) 16, 35, 36, 37, 41, 42, 44

(540)



(593) Obrazová

(111) **389420**

(220) 05.08.2021

(320) 05.08.2021

(442) 22.09.2021

(151) 29.12.2021

(730) **CONTAINEX Container-Handelsgesellschaft m.b.H.**, IZ NÖ-SÜD, Straße 14, Objekt 15 A-2355 Wiener Neudorf, AT

(740) TaylorWessing e/N/W/C advokáti v.o.s., JUDr. Jakub Adam Ph.D., U Prašné brány 1078/1, Praha 1, Staré Město, 11000

(210) O-573809

(510) (6) kovové stavby, kovové kontejnery [skladovací, přepravní], kovové montované domy [stavebnice], kovové přepravitelné stavby, kovová schodiště, kovové obalové kontejnery, kovové přepravitelné přístřešky [přepravitelné stavby], kovové přepravitelné mobilní kancelářské budovy, kovové přepravní kontejnery; (19) prefabrikované domy [stavebnice] nekovové, přenosné stavby nekovové, přenosné bytové jednotky nekovové; (20) nekovové kontejnery [skladování, přeprava].

(511) 6, 19, 20

(540)

**CS-CONT**

(592) Slovní

(111) **389421**

(220) 05.08.2021

(320) 05.08.2021

(442) 22.09.2021

(151) 29.12.2021

(730) **Volavá Maya**, Zborovská 1074/30, Praha 5, Smíchov, 15000, CZ

(740) Mgr. Ivan Rámeš, advokát, Skácelova 2792/34, Brno, Králov Pole, 61200

(210) O-573810

(510) (25) oděvy, obuv, pokrývky hlavy; (35) reklama, propagace, řízení, organizace a administrativa obchodní činnosti, kancelářské práce.

(511) 25, 35

(540)

**Myrnyx Tyrnyx**

(592) Slovní

(111) **389422**

(220) 06.08.2021

(320) 06.08.2021

(442) 22.09.2021

(151) 29.12.2021

(730) **FRUJO, a. s.**, č. p. 710, Tvrdonice, 69153, CZ

(740) BOHEMIA PATENT, Ing. Jana Vandělíková, patentová zástupkyně, Petřská 1136/12, Praha 1, Nové Město, 11000

(210) O-573817

(591) Barevná

(510) (30) dresinky, potravinářské dresinky (omáčky), hotové omáčky, sušená omáčka v práškové formě, majonézové omáčky, kečupy, hořčice, grilovací omáčky, aromatické omáčky, čatni (indická omáčka), kari omáčka.

(511) 30

(540)



(593) Obrazová

- (111) **389423**  
(220) 08.08.2021  
(320) 08.08.2021  
(442) 22.09.2021  
(151) 29.12.2021  
(730) **Pokoráková Sandra**, č. p. 150, Řičky, 66483, CZ  
(740) zaeRkováno s.r.o., Vršovická 478/51, Praha 10, Vršovice, 10100  
(210) O-573824  
(510) (35) reklama a propagace, merchandising; (43) restaurační činnost (služby), gastronomické služby, provozování baru, cateringové služby, catering - jídlo a nápoje pro bankety, mobilní cateringové služby, bary, cocktail bary, delikatesy (restaurace), firemní akce (poskytování jídel a nápojů), stravování a nápoje pro koktejlové párty, gril - restaurace, služby ochutnávky alkoholických nápojů (zajištění nápojů).  
(511) 35, 43  
(540)



(593) Obrazová

- (111) **389424**  
(220) 08.08.2021  
(320) 08.08.2021  
(442) 22.09.2021  
(151) 29.12.2021  
(730) **Jenčík a dcery, s.r.o.**, č. p. 5, Prádlo, 33501, CZ  
(210) O-573825  
(510) (33) alkoholické nápoje.  
(511) 33  
(540) **OLD MILL**  
(592) Slovní

- (111) **389425**  
(220) 09.08.2021  
(320) 09.08.2021  
(442) 22.09.2021  
(151) 29.12.2021  
(730) **Kistler Holding AG**, Eulachstrasse 22, Winterthur 8408, CH  
(740) Čermák a spol., JUDr. Karel Čermák Ph.D., LL.M., advokát, Elišky Peškové 735/15, Praha 5, 15000  
(210) O-573835  
(510) (9) vědecké přístroje a nástroje pro měření, záznam, přenos, transformaci, monitorování, dokumentaci, vyhodnocování a reprodukci elektrických, elektronických, optických a akustických signálů, přístroje pro zpracování dat a zařízení pro zpracování dat pro výše uvedené vědecké přístroje a nástroje, díly a příslušenství, elektrické a elektronické součástky pro výše uvedené vědecké přístroje a nástroje, monitory, počítačový software pro měření, záznam, přenos, transformaci, monitorování, dokumentaci, vyhodnocování a reprodukci elektrických, elektronických, optických a akustických signálů; (42) vědecké a technologické služby, a to služby výzkumu a vývoje a kalibrace vědeckých přístrojů a nástrojů pro měření, záznam, přenos, transformaci, monitorování, dokumentaci, vyhodnocování a reprodukci elektrických, elektronických, optických a akustických signálů, návrh a vývoj počítačového hardwaru a počítačového softwaru pro měření, záznam, přenos, transformaci, monitorování, dokumentaci, vyhodnocování a reprodukci elektrických, elektronických, optických a akustických signálů.  
(511) 9, 42  
(540) **KIDAQ**  
(592) Slovní

- (111) **389426**  
(220) 09.08.2021  
(320) 09.08.2021  
(442) 22.09.2021  
(151) 29.12.2021  
(730) **TREBAG AG AS TRUSTEE OF MUCHA TRUST**, Hasenacker 32, FL-9494 Schaan, LI  
(740) Dana Lukajová, patentový zástupce, Dana Lukajová, Voršílská 130/10, Praha 1, Nové Město, 11000  
(210) O-573836  
(510) (9) nahrany obsah (počítačové programy, data a informace), navigační, řídicí, sledovací, zaměřovací a kartografická zařízení, obsah médií, databáze, počítačový software, aplikační software, software pro počítačové hry, software pro virtuální a rozšířenou realitu, software pro monitorování, analýzu, kontrolu a provádění operací ve fyzickém světě, software pro správu dat a souborů a databázový software, stahovatelné počítačové aplikace, zábavní software, vzdělávací software, software s rozšířenou realitou k použití v mobilních zařízeních k integraci elektronických dat s prostředím reálného světa, elektronické knihy, elektronické mapy ke stažení, elektronické publikace ke stažení, filmy ke stažení, multimediální záznamy, elektronické databáze nahrané na počítačových médiích, interaktivní DVD, nahraná videa, počítačové digitální mapy; (16) tiskárenské výrobky, papírnické zboží a vzdělávací potřeby (s výjimkou přístrojů), umělecké předměty a figuríny z papíru a lepenky a architektonické modely, tiskoviny, fotoalba a alba pro sběratele, brožury, časopisy a jiná periodika, bloky [papírnické výrobky], blahopřání, diáře, fotografie, informační prospekty, kalendáře, katalogy, knižní záložky, křížovky, kreslené obrázky, letáky, litografické tisky, nálepky, obálky, obaly na diáře, obtisky, omalovánky, plakáty, plány, pohlednice, pouzdra na mapy, pozvánky, poznámkové bloky, psací potřeby a razítka, samolepky, těžítka, umělecké obrazy, visačky na dárky, vstupenky, zápisníky a bloky, záložky do knih, známky, vyučovací pomůcky a potřeby, balicí papír, dárkové tašky, dárkové krabice, dárkový balicí papír, kartonové krabice, papírové a kartonové krabice, papírové mašle, papírové tašky, plastové balicí tašky, plastové sáčky a obaly, alba, sběratelská alba, kapesníky papírové, lepenkové stolní prostírání, papírová prostírání, papírové ručníky, papírové ozdoby na stůl, papírové ubrusy, pivní tácky, prostírání z lepenky, stolní papírové ubrousky; (35) reklamní, marketingové a propagační služby, organizace výstav a veletrhů pro obchodní a reklamní účely, pořádání a vedení uměleckých výstav pro komerční nebo reklamní účely, služby obchodních výstav a veletrhů, služby předvádění výrobků a vystavování zboží, prezentace výrobků prostřednictvím sdělovacích prostředků všeho pro maloobchodní účely, maloobchodní služby v oblasti uměleckých děl poskytované uměleckými galeriemi, rozšiřování reklamních marketingových a propagačních materiálů, poskytování a pronájem prostoru, času a médií pro reklamu, maloobchodní prodej těchto výrobků: tiskoviny, knihy, plakáty, letáky, fotografie, kalendáře, katalogy, kopie uměleckých děl, obrazy, diáře, poznámkové bloky, papírnické zboží, diplomy, certifikáty, pamětní mince, hrnký, nádobí, sklenice, podtácky, vázy, misky, sošky, oděvy, trika, obuv, pokrývky hlavy, čepice, šátky, šály, kravaty, ozdobné předměty, umělecké předměty, dárkové předměty, alkoholické nápoje, nealkoholické nápoje, piva, potraviny, hotové pokrmy, nahrané nosiče záznamů, elektronické databáze, audiovizuální díla, hudební díla, reklamní a propagační předměty; (39) doprava a přeprava, parkování a uskladnění vozidel, dopravní informace, poradenské a rezervační služby týkající se dopravy, služby v oblasti cestování a osobní doprava, organizování prohlídek pamětihodností a okružních jízd, služby průvodců na cestách a organizování cest a výletů, pořádání zájezdů, organizování výletů, pořádání exkurzí jako součásti organizovaných zájezdů, prohlídky [turistické], cestovní informace, organizování a rezervace cest, služby agentur pro rezervace prohlídek pamětihodností; (41) služby v oblasti vzdělávání, zábavy a sportu, rezervace vstupenek na vzdělávací, zábavní a sportovní aktivity a akce a související rezervační služby, zveřejňování, oznamování a psaní textů (s výjimkou reklamních), zábava, organizování konferencí, výstav pro vzdělávací a kulturní účely a soutěží, služby v oblasti živých vystoupení, zábavní a tematické parky, poutě, zoo a muzea, vzdělávací a školící služby, zvuková, obrazová a multimediální produkce a fotografie, zábavní parky, kulturní, vzdělávací nebo zábavní služby poskytované uměleckými galeriemi, pořádání setkání a konferencí, pořádání slavnostních udílení cen za dosažené úspěchy, pořádání soutěží pro kulturní účely, umělecké výstavy, pořádání výstav ke kulturním nebo vzdělávacím účelům; (43) informační, poradenské a rezervační služby v oblasti poskytování jídla a pití, informace o dočasném ubytování, poradenské a rezervační služby v oblasti ubytování, poskytování jídla a nápojů, dočasné ubytování.  
(511) 9, 16, 35, 39, 41, 43

(540) **Mucha Trail**

(592) Slovní

(111) **389427**

(220) 09.08.2021

(320) 09.08.2021

(442) 22.09.2021

(151) 29.12.2021

(730) **TREBAG AG AS TRUSTEE OF MUCHA TRUST**, Hasenacker 32, FL-9494 Schaan, LI

(740) Dana Lukajová, patentový zástupce, Dana Lukajová, Voršilská 130/10, Praha 1, Nové Město, 11000

(210) O-573839

(510) (9) nahraný obsah (počítačové programy, data a informace), navigační, řídicí, sledovací, zaměřovací a kartografická zařízení, obsah médií, databáze, počítačový software, aplikační software, software pro počítačové hry, software pro virtuální a rozšířenou realitu, software pro monitorování, analýzu, kontrolu a provádění operací ve fyzickém světě, software pro správu dat a souborů a databázový software, stahovatelné počítačové aplikace, zábavní software, vzdělávací software, software s rozšířenou realitou k použití v mobilních zařízeních k integraci elektronických dat s prostředím reálného světa, elektronické knihy, elektronické mapy ke stažení, elektronické publikace ke stažení, filmy ke stažení, multimediální záznamy, elektronické databáze nahrané na počítačových médiích, interaktivní DVD, nahraná videa, počítačové digitální mapy; (16) tiskárenské výrobky, papírnické zboží a vzdělávací potřeby (s výjimkou přístrojů), umělecké předměty a figuríny z papíru a lepenky a architektonické modely, tiskoviny, fotoalba a alba pro sběratele, brožury, časopisy a jiná periodika, bloky [papírnické výrobky], blahopřání, diáře, fotografie, informační prospekty, kalendáře, katalogy, knižní záložky, křížovky, kreslené obrázky, letáky, litografické tisky, nálepky, obálky, obaly na diáře, obtisky, omalovánky, plakáty, plány, pohlednice, pouzdra na mapy, pozvánky, poznámkové bloky, psací potřeby a razítka, samolepky, téžítka, umělecké obrazy, vísáčky pro dárky, vstupenky, zápisníky a bloky, záložky do knih, známky, vyučovací pomůcky a potřeby, balicí papír, dárkové tašky, dárkové krabice, dárkový balicí papír, kartonové krabice, papírové a kartonové krabice, papírové mašle, papírové tašky, plastové balicí tašky, plastové sáčky a obaly, alba, sběratelská alba, kapesníky papírové, lepenkové stolní prostírání, papírová prostírání, papírové ručníky, papírové ozdoby na stůl, papírové ubrusy, pивní tácky, prostírání z lepenky, stolní papírové ubrusy; (35) reklamní, marketingové a propagační služby, organizace výstav a veletrhů pro obchodní a reklamní účely, pořádání a vedení uměleckých výstav pro komerční nebo reklamní účely, služby obchodních výstav a veletrhů, služby předvádění výrobků a vystavování zboží, prezentace výrobků prostřednictvím sdělovacích prostředků všeho pro maloobchodní účely, maloobchodní služby v oblasti uměleckých děl poskytované uměleckými galeriemi, rozšiřování reklamních marketingových a propagačních materiálů, poskytování a pronájem prostoru, času a médií pro reklamu, maloobchodní prodej těchto výrobků: tiskoviny, knihy, plakáty, letáky, fotografie, kalendáře, katalogy, kopie uměleckých děl, obrazy, diáře, poznámkové bloky, papírnické zboží, diplomy, certifikáty, pamětní mince, hrnky, nádobí, sklenice, podtácky, vázy, misky, sošky, oděvy, trika, obuv, pokrývky hlavy, čepice, šátky, šály, kravaty, ozdobné předměty, umělecké předměty, dárkové předměty, alkoholické nápoje, nealkoholické nápoje, piva, potraviny, hotové pokrmy, nahrané nosiče záznamů, elektronické databáze, audiovizuální díla, hudební díla, reklamní a propagační předměty; (39) doprava a přeprava, parkování a uskladnění vozidel, dopravní informace, poradenské a rezervační služby týkající se dopravy, služby v oblasti cestování a osobní doprava, organizování prohlídek pamětihodností a okružních jízd, služby průvodců na cestách a organizování cest a výletů, pořádání zájezdů, organizování výletů, pořádání exkurzí jako součásti organizovaných zájezdů, prohlídky [turistické], cestovní informace, organizování a rezervace cest, služby agentur pro rezervace prohlídek pamětihodností; (41) služby v oblasti vzdělávání, zábavy a sportu, rezervace vstupenek na vzdělávací, zábavní a sportovní aktivity a akce a související rezervační služby, zveřejňování, oznamování a psaní textů (s výjimkou reklamních), zábava, organizování konferencí, výstav pro vzdělávací a kulturní účely a soutěží, služby v oblasti živých vystoupení, zábavní a tematické parky, poutě, zoo a muzea, vzdělávací a školicí služby, zvuková, obrazová a multimediální produkce a fotografie, zábavní parky, kulturní, vzdělávací nebo zábavní služby poskytované uměleckými galeriemi, pořádání setkání a konferencí, pořádání slavnostních udílení cen za dosažené úspěchy, pořádání soutěží pro kulturní účely, umělecké výstavy, pořádání výstav ke kulturním nebo

vzdělávacím účelům; (43) informační, poradenské a rezervační služby v oblasti poskytování jídla a pití, informace o dočasném ubytování, poradenské a rezervační služby v oblasti ubytování, poskytování jídla a nápojů, dočasné ubytování.

(511) 9, 16, 35, 39, 41, 43

(540)

**Muchova Stezka**

(592) Slovní

(111) **389428**

(220) 09.08.2021

(320) 09.08.2021

(442) 22.09.2021

(151) 29.12.2021

(730) **MMJ club, s.r.o.**, Klíny 2035/85, Brno, Židenice, 61500, CZ

(740) eLegal advokátní kancelář s.r.o., Mgr. Tomáš Pauch, advokát, Sokolovská 695/115b, Praha 8, Karlín, 18600

(210) O-573840

(510) (35) reklamní, marketingové a propagační služby, obchodní propagační služby, event marketing; (41) hudební představení, hudební produkce, provozování klubu (diskotéky), služby klubů a diskoték, zábavní kluby, organizace kulturních, zábavních a sportovních akcí, poskytování kulturních aktivit, poskytování informací o kulturních aktivitách, vedení kulturních akcí, pořádání seminářů zaměřených na kulturní aktivity, školení, organizování workshopů; (43) restaurační služby zahrnující bary s povolením k prodeji alkoholu, barmanské služby.

(511) 35, 41, 43

(540)

**EXIT**

(592) Slovní

(111) **389429**

(220) 09.08.2021

(320) 09.08.2021

(442) 22.09.2021

(151) 29.12.2021

(730) **PFM-GROUP a.s.**, Purkyňova 71/99, Brno, Královo Pole, 61200, CZ

(740) Mgr. Lukáš Dlabáček, patentový zástupce, Bolzanova 461/5, Brno, Černovice, 61800

(210) O-573841

(510) (35) řízení obchodních projektů v oblasti stavebních projektů, obchodní management, management lidských zdrojů, účetnictví managementu nákladů, organizace obchodního managementu, kontrola obchodního managementu, plánování obchodního managementu, propagace; (36) služby nemovitostní (realitní služby), pronájem nemovitostí a majetku, inkasování nájemného, poskytování informací o nemovitostech, poskytování informací týkajících se realitních záležitostí prostřednictvím internetu, správa budov, správa pozemků, správa investic, správa majetku, správa nemovitostí; (42) architektonické a inženýrské služby, projektování staveb, architektonické poradenství, architektonický design, služby interiérové architektury, služby v oblasti stavební inspekce (dozor), stavební projektování, stavební design, stavební inženýrství, stavební návrhy, rozpočtování staveb.

(511) 35, 36, 42

(540)



(593) Obrazová

(111) **389430**

(220) 09.08.2021

(320) 09.08.2021

(442) 22.09.2021

(151) 29.12.2021

(730) **PFM-GROUP a.s.**, Purkyňova 71/99, Brno, Královo Pole, 61200, CZ

(740) Mgr. Lukáš Dlabáček, patentový zástupce, Bolzanova 461/5, Brno, Černovice, 61800

(210) O-573842

(510) (35) řízení obchodních projektů v oblasti stavebních projektů, obchodní management, management lidských zdrojů, účetnictví managementu nákladů, organizace obchodního managementu, kontrola obchodního managementu, plánování obchodního managementu, propagace; (36) služby nemovitostní (realitní služby), pronájem nemovitostí a majetku, inkasování nájemného, poskytování informací o nemovitostech, poskytování informací týkajících se realitních záležitostí prostřednictvím internetu, správa budov, správa pozemků, správa investic, správa majetku, správa nemovitostí; (42) architektonické a inženýrské služby, projektování staveb, architektonické poradenství, architektonický design, služby interiérové architektury, služby v oblasti stavební inspekce (dozor), stavební projektování, stavební design, stavební inženýrství, stavební návrhy, rozpočtování staveb.

(511) 35, 36, 42

(540)

**PURKYNKA**

(593) Obrazová

(111) **389431**

(220) 09.08.2021

(320) 09.08.2021

(442) 22.09.2021

(511) 29.12.2021

(730) Penny Market s.r.o., Počernická 257, Radonice, 25073, CZ

(740) Všetěčka Zelený Švorčík a partneři, advokátní a patentová kancelář, JUDr. Michal Havlík, Hálkova 1406/2, Praha 2, Nové Město, 12000

(210) O-573843

(510) (31) krmiva a potrava pro zvířata; (35) velkoobchod a maloobchod v oblasti krmiv a potravy pro zvířata.

(511) 31, 35

(540)

**Micinka**

(592) Slovní

(111) **389432**

(220) 09.08.2021

(320) 09.08.2021

(442) 22.09.2021

(511) 29.12.2021

(730) F.H.Prager s.r.o., Za Drahou 165/1, Krmov, Pod Bezručovým vrchem, 79401, CZ

(740) Rott, Růžička & Guttman a spol., Vyskočilova 1566, Praha 4, Michle, 14000

(210) O-573846

(591) Barevná

(510) (32) nealkoholické nápoje, limonády, nealkoholický cider; (33) alkoholické nápoje s výjimkou piva, cider (alkoholický nápoj).

(511) 32, 33

(540)



(593) Obrazová

(111) **389433**

(220) 09.08.2021

(320) 09.08.2021

(442) 22.09.2021

(511) 29.12.2021

(730) RS maso CZ, s.r.o., Masarykova 837/123, Rudná, 25219, CZ

(740) Halaxová & Halaxová TETRAPAT, Mgr. Eva Halaxová, Jinonická 804/80, Praha 5, Košíře, 15800

(210) O-573853

(510) (29) maso a masné výrobky, uzené maso, uzené ryby, uzeniny, střívka na uzeniny, párky, klobásy, salámy, mražené maso, konzervované maso, zpracované maso, masové pomazánky, masová jídla obsahující převážně maso, masové výtažky; (30) těstoviny a masové knedlíčky, masové omáčkové směsi, plněné těsto s masovou náplní, kořenící směsi na maso a příchutě z masa; (43) služby rychlého občerstvení (restaurace, bufety, zásobování potravinami).

(511) 29, 30, 43

(540)

**ŠKUBNI SI**

(592) Slovní

(111) **389434**

(220) 09.08.2021

(320) 09.08.2021

(442) 22.09.2021

(511) 29.12.2021

(730) RS maso CZ, s.r.o., Masarykova 837/123, Rudná, 25219, CZ

(740) Halaxová & Halaxová TETRAPAT, Mgr. Eva Halaxová, Jinonická 804/80, Praha 5, Košíře, 15800

(210) O-573854

(591) Barevná

(510) (29) maso a masné výrobky, uzené maso, uzené ryby, uzeniny, střívka na uzeniny, párky, klobásy, salámy, mražené maso, konzervované maso, zpracované maso, masové pomazánky, masová jídla obsahující převážně maso, masové výtažky; (30) těstoviny a masové knedlíčky, masové omáčkové směsi, plněné těsto s masovou náplní, kořenící směsi na maso a příchutě z masa; (43) služby rychlého občerstvení (restaurace, bufety, zásobování potravinami).

(511) 29, 30, 43

(540)

(593) Obrazová

- (111) **389435**  
(220) 09.08.2021  
(320) 09.08.2021  
(442) 22.09.2021  
(151) 29.12.2021  
(730) **Šantovka Holding a.s.**, tř. Svobody 956/31, Olomouc, 77900, CZ  
(210) O-573857  
(510) (35) reklama, marketing a propagační služby, obchodní poradenské služby a informace pro spotřebitele, pomoc v obchodní a podnikatelské činnosti, management a administrativní služby; (36) pojišťovací služby, služby nemovitostní (realitní služby), finanční, peněžní a bankovní služby; (37) stavebnictví a demolice staveb, čištění a údržba; (41) služby v oblasti vzdělávání, zábavy a sportu, pronájem zařízení a vybavení ke vzdělávání, zábavě, sportu a kultuře; (42) služby v oblasti informačních technologií, vědecké a technologické služby, služby testování, služby ověřování a služby kontroly kvality.  
(511) 35, 36, 37, 41, 42  
(540)



**ŠANTOVKA**

(593) Obrazová

- (111) **389436**  
(220) 10.08.2021  
(320) 10.08.2021  
(442) 22.09.2021  
(151) 29.12.2021  
(730) **Šantovka Holding a.s.**, tř. Svobody 956/31, Olomouc, 77900, CZ  
(210) O-573862  
(591) Barevná  
(510) (35) reklama, marketing a propagační služby, obchodní poradenské služby a informace pro spotřebitele, pomoc v obchodní a podnikatelské činnosti, management a administrativní služby; (36) pojišťovací služby, služby nemovitostní (realitní služby), finanční, peněžní a bankovní služby; (37) stavebnictví a demolice staveb, čištění a údržba; (41) služby v oblasti vzdělávání, zábavy a sportu, pronájem zařízení a vybavení ke vzdělávání, zábavě, sportu a kultuře; (42) služby v oblasti informačních technologií, vědecké a technologické služby, služby ověřování a služby kontroly kvality.  
(511) 35, 36, 37, 41, 42

(540)



**ŠANTOVKA**

(593) Obrazová

- (111) **389437**  
(220) 10.08.2021  
(320) 10.08.2021  
(442) 22.09.2021  
(151) 29.12.2021  
(730) **REDSTONE REAL ESTATE a.s.**, tř. Svobody 956/31, Olomouc, 77900, CZ  
(210) O-573863  
(510) (35) reklama, marketing a propagační služby, obchodní poradenské služby a informace pro spotřebitele, pomoc v obchodní a podnikatelské činnosti, management a administrativní služby; (36) pojišťovací služby, služby nemovitostní (realitní služby), finanční, peněžní a bankovní služby; (37) stavebnictví a demolice staveb, čištění a údržba; (41) služby v oblasti vzdělávání, zábavy a sportu, pronájem zařízení a vybavení ke vzdělávání, zábavě, sportu a kultuře; (42) služby v oblasti informačních technologií, vědecké a technologické služby, služby ověřování a služby kontroly kvality.  
(511) 35, 36, 37, 41, 42  
(540) **REDSTONE REAL ESTATE**  
(592) Slovní

- (111) **389438**  
(220) 10.08.2021  
(320) 10.08.2021  
(442) 22.09.2021  
(151) 29.12.2021  
(730) **REDSTONE REAL ESTATE a.s.**, tř. Svobody 956/31, Olomouc, 77900, CZ  
(210) O-573864  
(591) Barevná  
(510) (35) reklama, marketing a propagační služby, obchodní poradenské služby a informace pro spotřebitele, pomoc v obchodní a podnikatelské činnosti, management a administrativní služby; (36) pojišťovací služby, služby nemovitostní (realitní služby), finanční, peněžní a bankovní služby; (37) stavebnictví a demolice staveb, čištění a údržba; (41) služby v oblasti vzdělávání, zábavy a sportu, pronájem zařízení a vybavení ke vzdělávání, zábavě, sportu a kultuře; (42) služby v oblasti informačních technologií, vědecké a technologické služby, služby ověřování a služby kontroly kvality.  
(511) 35, 36, 37, 41, 42  
(540)



**REDSTONE**  
**REAL ESTATE**

(593) Obrazová

- (111) **389439**  
(220) 10.08.2021

- (320) 10.08.2021  
(442) 22.09.2021  
(151) 29.12.2021  
(730) **REDSTONE REAL ESTATE a.s.**, tř. Svobody 956/31, Olomouc, 77900, CZ  
(210) O-573865  
(510) (35) reklama, marketing a propagační služby, obchodní poradenské služby a informace pro spotřebitele, pomoc v obchodní a podnikatelské činnosti, management a administrativní služby; (36) pojišťovací služby, služby nemovitostní (realitní služby), finanční, peněžní a bankovní služby; (37) stavebnictví a demolice staveb, čištění a údržba; (41) služby v oblasti vzdělávání, zábavy a sportu, pronájem zařízení a vybavení ke vzdělávání, zábavě, sportu a kultuře; (42) služby v oblasti informačních technologií, vědecké a technologické služby, služby ověřování a služby kontroly kvality.  
(511) 35, 36, 37, 41, 42  
(540)



(593) Obrazová

- (111) **389440**  
(220) 10.08.2021  
(320) 10.08.2021  
(442) 22.09.2021  
(151) 29.12.2021  
(730) **Envelopa Office Center s.r.o.**, tř. Svobody 956/31, Olomouc, 77900, CZ  
(210) O-573867  
(510) (35) reklama, marketingové a propagační služby, obchodní poradenské služby a informace pro spotřebitele, pomoc v obchodní a podnikatelské činnosti, management a administrativní služby; (36) finanční, peněžní a bankovní služby, pojišťovací služby, služby nemovitostní (realitní služby); (37) stavebnictví a demolice staveb, pronájem nástrojů, strojů, zařízení a vybavení pro stavebnictví, demolice, úklid a údržbu, čištění a údržba; (41) služby v oblasti vzdělávání, zábavy a sportu; (42) služby v oblasti informačních technologií, vědecké a technologické služby, služby ověřování a služby kontroly kvality; (43) poskytování jídla a nápojů, zajištění hromadného stravování (catering).  
(511) 35, 36, 37, 41, 42, 43

(540) **Envelopa Office Center**

(592) Slovní

- (111) **389441**  
(220) 10.08.2021  
(320) 10.08.2021  
(442) 22.09.2021  
(151) 29.12.2021  
(730) **Emco spol. s r. o.**, Türkova 2319/5b, Praha 4, Chodov, 14900, CZ  
(740) Halaxová & Halaxová TETRAPAT, Mgr. Eva Halaxová, Jinonická 804/80, Praha 5, Košíře, 15800  
(210) O-573868  
(591) Barevná  
(510) (35) propagační činnost, reklama; (41) zábava, sportovní a kulturní aktivity.  
(511) 35, 41

(540)



(593) Obrazová

- (111) **389442**  
(220) 10.08.2021  
(320) 10.08.2021  
(442) 22.09.2021  
(151) 29.12.2021  
(730) **Envelopa Office Center s.r.o.**, tř. Svobody 956/31, Olomouc, 77900, CZ  
(210) O-573869  
(591) Barevná  
(510) (35) reklama, marketingové a propagační služby, obchodní poradenské služby a informace pro spotřebitele, pomoc v obchodní a podnikatelské činnosti, management a administrativní služby; (36) finanční, peněžní a bankovní služby, pojišťovací služby, služby nemovitostní (realitní služby); (37) stavebnictví a demolice staveb, pronájem nástrojů, strojů, zařízení a vybavení pro stavebnictví, demolice, úklid a údržbu, čištění a údržba; (41) služby v oblasti vzdělávání, zábavy a sportu; (42) služby v oblasti informačních technologií, vědecké a technologické služby, služby ověřování a služby kontroly kvality; (43) poskytování jídla a nápojů, zajištění hromadného stravování (catering).  
(511) 35, 36, 37, 41, 42, 43  
(540)



(593) Obrazová

- (111) **389443**  
(220) 10.08.2021  
(320) 10.08.2021  
(442) 22.09.2021  
(151) 29.12.2021  
(730) **Envelopa Office Center s.r.o.**, tř. Svobody 956/31, Olomouc, 77900, CZ  
(210) O-573870  
(510) (35) reklama, marketingové a propagační služby, obchodní poradenské služby a informace pro spotřebitele, pomoc v obchodní a podnikatelské činnosti, management a administrativní služby; (36) finanční, peněžní a bankovní služby, pojišťovací služby, služby nemovitostní (realitní služby); (37) stavebnictví a demolice staveb, pronájem nástrojů, strojů, zařízení a vybavení pro stavebnictví, demolice, úklid a údržbu, čištění a údržba; (41) služby v oblasti vzdělávání, zábavy a sportu; (42) služby v oblasti informačních technologií, vědecké a technologické služby, služby ověřování a služby kontroly kvality; (43) poskytování jídla a nápojů, zajištění hromadného stravování (catering).  
(511) 35, 36, 37, 41, 42, 43

(540)



(593) Obrazová

(111) **389444**

(220) 10.08.2021

(320) 10.08.2021

(442) 22.09.2021

(151) 29.12.2021

(730) **Janků Denisa**, Červený kopec 844/8, Brno, Štýřice, 63900, CZ

(740) Burián & Penka, advokátní kancelář, Miroslav Penka, Středova 94/1, Brno, Brno-město, 60200

(210) O-573879

(591) Barevná

(510) (18) kůže a imitace kůží, zvířecí kůže a usně, zavazadla a tašky, deštníky a slunečníky, vycházkové hole, biče, postroje a sedlářské výrobky, obojky, vodítka a oblečky pro zvířata; (25) oděvy, obuv, pokrývky hlavy; (28) hry, hračky a výrobky určené ke hraní, zařízení na videohry, cvičební a sportovní potřeby, vánoční ozdoby.

(511) 18, 25, 28

(540)



(593) Obrazová

(111) **389445**

(220) 10.08.2021

(320) 10.08.2021

(442) 22.09.2021

(151) 29.12.2021

(730) **Janků Denisa**, Červený kopec 844/8, Brno, Štýřice, 63900, CZ

(740) Burián & Penka, advokátní kancelář, Miroslav Penka, Středova 94/1, Brno, Brno-město, 60200

(210) O-573880

(591) Barevná

(510) (18) kůže a imitace kůží, zvířecí kůže a usně, zavazadla a tašky, deštníky a slunečníky, vycházkové hole, biče, postroje a sedlářské výrobky, obojky, vodítka a oblečky pro zvířata; (25) oděvy, obuv, pokrývky hlavy; (28) hry, hračky a výrobky určené ke hraní, zařízení na videohry, cvičební a sportovní potřeby, vánoční ozdoby.

(511) 18, 25, 28

(540)



(593) Obrazová

(111) **389446**

(220) 10.08.2021

(320) 10.08.2021

(442) 22.09.2021

(151) 29.12.2021

(730) **BH CAPITAL GROUP Holding, a.s.**, Jiráskovo náměstí 1981/6, Praha 2, Nové Město, 12000, CZ

(740) Ing. Jarmila Javořiková, patentový zástupce, Slunečná 4566, Zlín, 76005

(210) O-573884

(510) (35) obchodní poradenství, poskytování obchodních informací, obchodní management, poradenství v oblasti řízení a organizace podniku, průzkum trhu, předvádění zboží, šíření reklamních materiálů, administrativní činnosti, ekonomické a organizační poradenství, reklamní činnost, marketingová činnost, statistické analýzy obchodní činnosti, obchodní analýzy podnikatelských subjektů, účetnictví, vedení aukcí a dražeb, automatizované zpracování a správa obchodních dat, aktualizace a údržba dat v počítačových databázích, sběr a systematizace informací v databankách, pořádání výstav pro obchodní či reklamní účely; (36) investiční činnosti, kapitálové investice, investiční fondy, podílové fondy, financování projektů, finanční řízení, finanční poradenství, investiční strategie, finanční informace, vyhledávání investičních příležitostí, investice do nových firem a projektů - start-upů, správa kapitálu, správa cenných papírů, správa peněžních prostředků, finanční analýzy, analýzy finančních trhů, finanční převody, směna peněz, obchodování s cennými papíry, makléřské služby, úschova cenností a cenných papírů, realitní činnosti, finanční zúčtovací služby, faktoring, leasing, finanční oceňování, poradenství v oblasti realit, poradenství v oblasti pojištění, správa nemovitostí, zprostředkování v oblasti financí, realit a pojištění.

(511) 35, 36

(540)

## BH CAPITAL GROUP

(593) Obrazová

(111) **389447**

(220) 10.08.2021

(320) 10.08.2021

(442) 22.09.2021

(151) 29.12.2021

(730) **Cafe Boutique s.r.o.**, Pernerova 652/55, Praha 8, Karlín, 18600, CZ

(740) AK Štros & Kusák, JUDr. David Štros, advokát, Národní 58/32, Praha 1, Nové Město, 11000

(210) O-573891

(510) (29) mléko, ochucené mléko, mléčné nápoje, nápoje na bázi mléka s výjimkou mléčných koktejlů, nápoje na bázi mléka s obsahem kávy, nápoje na bázi mléka s obsahem ovocné šťávy, nápoje na bázi mléka s obsahem ovoce, nápoje na bázi mléka s obsahem čokolády, nápoje na bázi mléka s obsahem čaje, nápoje na bázi sóji využívané jako náhradka mléka, energetické nápoje na bázi mléka, sušené mléko, míchané nápoje na bázi mléčných výrobků, sójové mléko, předsnídávky na bázi ovoce, ovocné džemy, kompoty, želé, masové pomazánky, rybí pomazánky, drůbeží

pomazánky, ovocné pomazánky, ořechové pomazánky, zeleninové pomazánky, pomazánky na bázi mléčných výrobků, ovocné a zeleninové zavařeniny, masové výrobky sestávající z masa, sóji, drůbeže, mořských živočichů, zeleniny, ovoce, tofu, sýra, jogurt, nápoje na bázi jogurtu, šlehačka, upravené ořechy, kořeněné ořechy, pražené ořechy, pochutiny na bázi ořechů, jedlé oleje a tuky, mražené mléko; (30) mletá a nemletá káva, nápoje na bázi kávy, kakao, nápoje na bázi čokolády, čaj a bylinný čaj, čajové nápoje a nápoje na bázi čaje, míchané nápoje na bázi kávy, míchané nápoje na bázi espressa, míchané nápoje na bázi čokolády, míchané nápoje na bázi čaje, míchané nápoje na bázi bylinného čaje, zmrzlina, mražený jogurt, příchutě, s výjimkou esenciálních olejů, pro nápoje, čokoládové a kandysové cukrovinky, pečivo, jmenovitě muffiny, kávové koláčky, čajové koláčky, sušenky, keksy, jemné pečivo a chléb, sendviče, snídaně cereálie, kreky, popcorn, cukr, med, agávový sirup, ochucovadla určená k přidávání do nápojů; (32) piva alkoholická, piva nealkoholická, piva obsahující ovocnou složku, nealkoholické cidery, ovocné nápoje, ovocné džusy a nápoje na bázi ovocných šťáv, zeleninové nápoje, zeleninové šťávy a nápoje na bázi zeleninových šťáv, nealkoholické nápoje, jmenovitě sycené nápoje, nealkoholické nápoje, energetické nápoje, iontové nápoje, tekuté směsi ke zhotovování nealkoholických nápojů a nápojů na bázi ovoce, práškové směsi ke zhotovování nealkoholických nápojů a nápojů na bázi ovoce, nápojové sirupy, ochucené a neochucené vody v láhvích, minerální vody, sycené vody, nápoje na bázi sóji, které nejsou náhražky mléka, ovocné koncentráty a pyré ke zhotovování nápojů, výživově obohacené nápoje, vitaminy obohacené nápoje.

(511) 29, 30, 32

(540)

### Cafe Boutique

(592) Slovní

(111) **389448**

(220) 11.08.2021

(320) 11.08.2021

(442) 22.09.2021

(151) 29.12.2021

(730) **Komerční banka, a.s.**, Na příkopě 969/33, Praha 1, Staré Město, 11000, CZ

(210) O-573894

(591) Barevná

(510) (16) papír a výrobky z papíru (reklamní předměty), papírové nosiče informací, zejména tiskoviny, letáky, propagační materiály, plakáty, fotografie, psací a kancelářské potřeby, papírnické výrobky; (35) inzertní a reklamní činnost, propagační činnost, pomoc při řízení obchodní činnosti, obchodní administrativa, kancelářské práce, marketing, sestavování, výroba a šíření reklamních materiálů, sestavování, výroba a šíření inzertních materiálů; (36) pojišťovnictví a peněžnictví, služby finanční, peněžní, nemovitostní a pojišťovací, zejména přijímání vkladů, investování do cenných papírů na vlastní účet, platební styk a finanční zúčtování, obchodování na vlastní účet s devizovými hodnotami, finanční makléřství a činnosti, které přímo souvisejí s činnostmi výše uvedenými, jako jsou bankovníctví, burzovní kotace, elektronický převod peněžních prostředků, faktoring, finanční analýza, finanční hodnocení (pojištění, bankovníctví, nemovitosti), finanční informace, finanční poradenství, financování, hypoteční bankovníctví, informace o pojištění, penzijní fondy, podílové fondy, spořitelní služby, správa nemovitostí, úschova cenností, uzavírání pojištění, vydávání kreditních karet, vystavování cestovních šeků, zpracování plateb debetní kartou, provádění všech bankovních obchodů a poskytování všech bankovních služeb i ve vztahu k zahraničí.

(511) 16, 35, 36

(540)

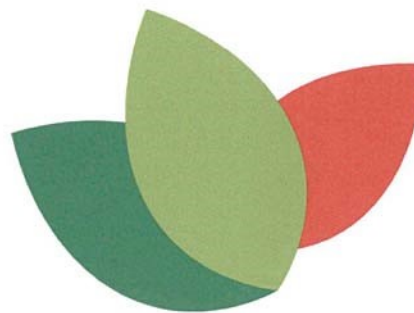

(593) Obrazová

(111) **389449**

(220) 11.08.2021

(320) 11.08.2021

(442) 22.09.2021

(151) 29.12.2021

(730) **MAKAK Holds s.r.o.**, Liberecká 480/104, Jablonec nad Nisou, 46601, CZ

(740) PatentCentrum Sedlák & Partners s.r.o., Okružní 2824, České Budějovice, České Budějovice 3, 37001

(210) O-573895

(510) (28) lezecké chyty, příslušenství umělých horolezeckých stěn; (35) velkoobchod, maloobchod, e-shop a zprostředkovatelské služby v oblasti obchodu s výrobky výše uvedenými ve tř. 28, reklamní, inzertní služby všeho druhu včetně inzerce a reklamy poskytované v počítačových, telekomunikačních a obdobných sítích, informační servis a poradenské služby v obchodě, pořádání reklamních a obchodních výstav a předváděcích akcí zboží ve tř. 28; (37) stavby lezeckých stěn.

(511) 28, 35, 37

(540)



(593) Obrazová

(111) **389450**

(220) 11.08.2021

(320) 11.08.2021

(442) 22.09.2021

(151) 29.12.2021

(730) **CANAMIPHARM s.r.o.**, Na Brně 566/1, Hradec Králové, Nový Hradec Králové, 50006, CZ

(740) Ing. Václav Kratochvíl, Husníkova 2086/22, Praha 5, Stodůlky, 15800

(210) O-573897

(510) (5) léčiva a veterinární přípravky a výrobky, farmaceutické a veterinářské výrobky, potravní doplňky a dietetické přípravky, aminokyselinové přípravky pro veterinární účely, vitamínové přípravky, vitamínové doplňky, výživové doplňky, krmiva pro zvířata, potravinové, výživové doplňky pro zvířata; (31) krmiva a potrava pro zvířata, pochoutky a odměny pro zvířata; (44) veterinární služby, poradenství ve výživě zvířat.

(511) 5, 31, 44

(540)

**CANAMI**

(592) Slovní

(111) **389451**

(220) 11.08.2021



- (320) 11.08.2021  
(442) 22.09.2021  
(151) 29.12.2021  
(730) **EAT PERFECT s.r.o.**, Pražská 673, Klášterec nad Ohří, Mířetice u Klášterce nad Ohří, 43151, CZ  
(740) Mgr. Bohuslav Novák, advokát, Sartoriova 26/26/9, Praha 6, 16900  
(210) O-573912  
(510) (29) maso, uzeniny, ryby, drůbež a zvěřina, masové výtázky, konzervované, sušené, vařené a zavařené ovoce a zelenina, mražené ovoce, želé, džemy a marmelády, ovocné a zeleninové saláty, kompoty, ovocné omáčky, polévky, vývary, vejce, mléko a mléčné výrobky, jedlé oleje, tuky, žampiony, konzervované; (30) bonbóny, oplatky, sušenky, cereální tyčinky, muesli, káva, čaj, kakao, cukr, rýže, těstoviny, tapioka, ságo, kávová náhražka, mouka a výrobky z obilnin, chléb, pečivo a cukrářské výrobky, cukrovinky, zmrzlina, med, sirup, kvasnice, prášek do pečiva, koření, sůl, hořčice, kečup, majonéza, ocet, omáčky aromatické, koření, polevy, zákusky, koláče; (32) pivo, minerální vody, sodovka, vody (stolní), vody (nápoje), nealkoholické nápoje, šumivé nápoje, ovocné nápoje a ovocné šťávy, zeleninové šťávy, sirupy a další polotovary k výrobě nápojů.  
(511) 29, 30, 32  
(540) **PERFECT CHEFS by Filip Sajler**  
(592) Slovní

- (111) **389452**  
(220) 11.08.2021  
(320) 11.08.2021  
(442) 22.09.2021  
(151) 29.12.2021  
(730) **Veselý Filip**, Vyšný 142, Český Krumlov, 38101, CZ  
(740) MACEK.LEGAL, Mgr. Daniel Macek, advokát, Haštalská 1072/6, Praha 1, Staré Město, 11000  
(210) O-573922  
(591) Barevná  
(510) (9) mobilní telefony, obaly na mobilní telefony, držáky na mobilní telefony, pouzdra na mobilní telefony, pásky na mobilní telefony, šňůrky na mobilní telefony, klávesnice pro mobilní telefony, kryty na mobilní telefony, displeje pro mobilní telefony, reproduktory pro mobilní telefony, sluchátka k mobilním telefonům, baterie do mobilních telefonů, čelní kryty mobilních telefonů, dokovací stanice pro mobilní telefony, usb kabely pro mobilní telefony, nabíječky baterií do mobilních telefonů, konektory na mobilní telefony pro vozidla, externí paměťové karty pro mobilní telefony, redukce [adaptéry na kabely] pro mobilní telefony, chrániče obrazovek v podobě fólií pro mobilní telefony; (35) maloobchodní prodej mobilních telefonů a jejich příslušenství; (37) instalace, montáž, údržba a opravy počítačového hardware a telekomunikačních přístrojů, instalace telefonů, opravy a údržba chytrých telefonů, poradenské služby vztahující se k instalaci telefonního vybavení, výměna baterií; (42) odblokování mobilních telefonů, obnova dat z chytrých telefonů.  
(511) 9, 35, 37, 42  
(540)



(593) Obrazová

- (111) **389453**  
(220) 12.08.2021  
(320) 12.08.2021  
(442) 22.09.2021  
(151) 29.12.2021  
(730) **ČPP Servis, s.r.o.**, Budějovická 778/3, Praha 4, Michle, 14000, CZ  
(210) O-573928  
(591) Barevná  
(510) (36) pojišťovací činnost, zajišťovací činnost ve smyslu odevzdání části převzatého rizika zajišťovatelů, činnost související s pojišťovací a zajišťovací činností, zábranná činnost, uzavírání zprostředkovatelských smluv s

- fyzickými nebo právními osobami s bydlištěm nebo sídlem na území České republiky na sjednávání pojištění ve svůj prospěch.  
(511) 36  
(540)



(593) Obrazová

- (111) **389454**  
(220) 12.08.2021  
(320) 12.08.2021  
(442) 22.09.2021  
(151) 29.12.2021  
(730) **FinServis Plus, s.r.o.**, Budějovická 778/3, Praha 4, Michle, 14000, CZ  
(210) O-573932  
(591) Barevná  
(510) (36) pojišťovací činnost, zajišťovací činnost ve smyslu odevzdání části převzatého rizika zajišťovatelů, činnost související s pojišťovací a zajišťovací činností, zábranná činnost, uzavírání zprostředkovatelských smluv s fyzickými nebo právními osobami s bydlištěm nebo sídlem na území České republiky na sjednávání pojištění ve svůj prospěch.  
(511) 36  
(540)



(593) Obrazová

- (111) **389455**  
(220) 12.08.2021  
(320) 12.08.2021  
(442) 22.09.2021  
(151) 29.12.2021  
(730) **Technologické centrum Akademie věd České republiky**, Ve struhách 1076/27, Praha 6, Bubeneč, 16000, CZ  
(210) O-573936  
(510) (41) výchova a vzdělávání; (42) věda, technologické služby a související výzkum a vývoj; (45) právní služby.  
(511) 41, 42, 45

(540)



(593) Obrazová

- (111) **389456**  
(220) 12.08.2021  
(320) 12.08.2021  
(442) 22.09.2021  
(151) 29.12.2021  
(730) **Technologické centrum Akademie věd České republiky**, Ve struhách 1076/27, Praha 6, Bubeneč, 16000, CZ  
(210) O-573937  
(510) (41) výchova a vzdělávání; (42) věda, technologické služby a související výzkum a vývoj; (45) právní služby.  
(511) 41, 42, 45  
(540)



(593) Obrazová

- (111) **389457**  
(220) 12.08.2021  
(320) 12.08.2021  
(442) 22.09.2021  
(151) 29.12.2021  
(730) **Československá obchodní banka, a. s.**, Radlická 333/150, Praha 5, Radlice, 15000, CZ  
(740) Baker & McKenzie s.r.o., advokátní kancelář, JUDr. Jiří Čermák, advokát, Klimentská 1216/46, Praha 1, Nové Město, 11000  
(210) O-573941  
(510) (9) systémy dálkového přenosu dat, programy na zpracování dat, dešifrovací soustavy, platební karty, čipy, informační produkty v elektronické podobě, bezpečnostní zařízení pro úschovu svěřených peněz, cenných listin, dokumentů i ostatních cenností spadající do této třídy, přístroje a zařízení pro směnu a výměnu peněz spadající do této třídy; (16) tiskoviny všeho druhu, včetně cenných papírů, šeků, směnec, burzovních listů, informační produkty na papírových nosičích; (35) inzertní, reklamní a propagační činnost, uskutečňovaná prostřednictvím jakýchkoliv médií, marketing, informační servis a poradenské služby v oblasti obchodu, obchodní management a obchodní administrativa, automatizované zpracování dat v oblasti bankovníctví, prezentace akcí pro reklamní a obchodní účely; (36) služby finanční, peněžní, nemovitostní a pojišťovací, včetně poskytování těchto služeb on-line, charitativní shromažďování finančních prostředků, veřejné sbírky a grantové rozdělování finančních prostředků, organizování a pořádání dobročinných finančních sbírek; (38) telekomunikace, systém dálkového přenosu dat prostřednictvím všech dostupných médií; (39) přeprava peněz, cenných papírů a jiných cenností;

(41) výchova a vzdělávání, pořádání společenských, kulturních, zábavních i sportovních akcí, dobročinná činnost a charitativní humanitární činnost v oblasti kulturní, výchovné a vzdělávací i sportovní, organizování a pořádání kulturních dobročinných humanitárních akcí, organizování a pořádání veřejných sbírek nefinančního rázu v rámci této třídy; (42) tvorba, zavádění, adaptace, aktualizace a údržba softwaru, kódování a dekodování zabezpečovacích systémů, tvorba www stránek.

(511) 9, 16, 35, 36, 38, 39, 41, 42

(540)

**ČSOB mění Česko**

(592) Slovní

- (111) **389458**  
(220) 12.08.2021  
(320) 12.08.2021  
(442) 22.09.2021  
(151) 29.12.2021  
(730) **Československá obchodní banka, a. s.**, Radlická 333/150, Praha 5, Radlice, 15000, CZ  
(740) Baker & McKenzie s.r.o., advokátní kancelář, JUDr. Jiří Čermák, advokát, Klimentská 1216/46, Praha 1, Nové Město, 11000  
(210) O-573942  
(510) (9) systémy dálkového přenosu dat, programy na zpracování dat, dešifrovací soustavy, platební karty, čipy, informační produkty v elektronické podobě, bezpečnostní zařízení pro úschovu svěřených peněz, cenných listin, dokumentů i ostatních cenností spadající do této třídy, přístroje a zařízení pro směnu a výměnu peněz spadající do této třídy; (16) tiskoviny všeho druhu, včetně cenných papírů, šeků, směnec, burzovních listů, informační produkty na papírových nosičích; (35) inzertní, reklamní a propagační činnost, uskutečňovaná prostřednictvím jakýchkoliv médií, marketing, informační servis a poradenské služby v oblasti obchodu, obchodní management a obchodní administrativa, automatizované zpracování dat v oblasti bankovníctví, prezentace akcí pro reklamní a obchodní účely; (36) služby finanční, peněžní, nemovitostní a pojišťovací, včetně poskytování těchto služeb on-line, charitativní shromažďování finančních prostředků, veřejné sbírky a grantové rozdělování finančních prostředků, organizování a pořádání dobročinných finančních sbírek; (38) telekomunikace, systém dálkového přenosu dat prostřednictvím všech dostupných médií; (39) přeprava peněz, cenných papírů a jiných cenností; (41) výchova a vzdělávání, pořádání společenských, kulturních, zábavních i sportovních akcí, dobročinná činnost a charitativní humanitární činnost v oblasti kulturní, výchovné a vzdělávací i sportovní, organizování a pořádání kulturních dobročinných humanitárních akcí, organizování a pořádání veřejných sbírek nefinančního rázu v rámci této třídy; (42) tvorba, zavádění, adaptace, aktualizace a údržba softwaru, kódování a dekodování zabezpečovacích systémů, tvorba www stránek.

(511) 9, 16, 35, 36, 38, 39, 41, 42

(540)

**ČSOB mění Česko**

(592) Slovní

- (111) **389459**  
(220) 12.08.2021  
(320) 12.08.2021  
(442) 22.09.2021  
(151) 29.12.2021  
(730) **Fotbalová asociace České republiky**, Atletická 2474/8, Praha 6, Břevnov, 16900, CZ  
(740) Mgr. et Mgr. Daniel Slanina, Evropská 1483/39, Praha 6, Dejvice, 16000  
(210) O-573943  
(510) (24) textilie a náhražky textilií, bytový textil, textilní a plastové záclony a závěsy; (28) hry, hračky a výrobky určené ke hraní, zařízení na videohry, cvičební a sportovní potřeby, vánoční ozdoby; (35) reklama, propagace, řízení, organizace a administrativa obchodní činnosti, kancelářské práce; (41) vzdělávání, školení, zábava, sportovní a kulturní činnost.  
(511) 24, 28, 35, 41

(540)



(593) Obrazová

- (111) **389460**  
(220) 12.08.2021  
(320) 12.08.2021  
(442) 22.09.2021  
(151) 29.12.2021  
(730) **Fotbalová asociace České republiky**, Atletická 2474/8, Praha 6, Břevnov, 16900, CZ  
(740) Mgr. et Mgr. Daniel Slanina, Evropská 1483/39, Praha 6, Dejvice, 16000  
(210) O-573944  
(510) (24) textilie a náhražky textilií, bytový textil, textilní a plastové záclony a závěsy; (28) hry, hračky a výrobky určené ke hraní, zařízení na videohry, cvičební a sportovní potřeby, vánoční ozdoby; (35) reklama, propagace, řízení, organizace a administrativa obchodní činnosti, kancelářské práce; (41) vzdělávání, školení, zábava, sportovní a kulturní činnost.  
(511) 24, 28, 35, 41  
(540)



(593) Obrazová

- (111) **389461**  
(220) 12.08.2021  
(320) 12.08.2021  
(442) 22.09.2021  
(151) 29.12.2021  
(730) **Fotbalová asociace České republiky**, Atletická 2474/8, Praha 6, Břevnov, 16900, CZ  
(740) Mgr. et Mgr. Daniel Slanina, Evropská 1483/39, Praha 6, Dejvice, 16000  
(210) O-573945  
(510) (24) textilie a náhražky textilií, bytový textil, textilní a plastové záclony a závěsy; (28) hry, hračky a výrobky určené ke hraní, zařízení na videohry, cvičební a sportovní potřeby, vánoční ozdoby; (35) reklama, propagace, řízení, organizace a administrativa obchodní činnosti, kancelářské práce; (41) vzdělávání, školení, zábava, sportovní a kulturní činnost.  
(511) 24, 28, 35, 41

(540)



(593) Obrazová

- (111) **389462**  
(220) 12.08.2021  
(320) 12.08.2021  
(442) 22.09.2021  
(151) 29.12.2021  
(730) **Fotbalová asociace České republiky**, Atletická 2474/8, Praha 6, Břevnov, 16900, CZ  
(740) Mgr. et Mgr. Daniel Slanina, Evropská 1483/39, Praha 6, Dejvice, 16000  
(210) O-573946  
(591) Barevná  
(510) (24) textilie a náhražky textilií, bytový textil, textilní a plastové záclony a závěsy; (28) hry, hračky a výrobky určené ke hraní, zařízení na videohry, cvičební a sportovní potřeby, vánoční ozdoby; (35) reklama, propagace, řízení, organizace a administrativa obchodní činnosti, kancelářské práce; (41) vzdělávání, školení, zábava, sportovní a kulturní činnost.  
(511) 24, 28, 35, 41  
(540)



(593) Obrazová

- (111) **389463**  
(220) 12.08.2021  
(320) 12.08.2021  
(442) 22.09.2021  
(151) 29.12.2021  
(730) **Fotbalová asociace České republiky**, Atletická 2474/8, Praha 6, Břevnov, 16900, CZ  
(740) Mgr. et Mgr. Daniel Slanina, Evropská 1483/39, Praha 6, Dejvice, 16000  
(210) O-573947  
(510) (24) textilie a náhražky textilií, bytový textil, textilní a plastové záclony a závěsy; (28) hry, hračky a výrobky určené ke hraní, zařízení na videohry, cvičební a sportovní potřeby, vánoční ozdoby; (35) reklama, propagace, řízení, organizace a administrativa obchodní činnosti, kancelářské práce; (41) vzdělávání, školení, zábava, sportovní a kulturní činnost.  
(511) 24, 28, 35, 41  
(540)



(593) Obrazová

- (111) **389464**  
(220) 12.08.2021  
(320) 12.08.2021  
(442) 22.09.2021  
(151) 29.12.2021  
(730) **Fotbalová asociace České republiky**, Atletická 2474/8, Praha 6, Břevnov, 16900, CZ  
(740) Mgr. et Mgr. Daniel Slanina, Evropská 1483/39, Praha 6, Dejvice, 16000  
(210) O-573949  
(510) (24) textilie a náhražky textilií, bytový textil, textilní a plastové záclony a závěsy; (28) hry, hračky a výrobky určené ke hraní, zařízení na videohry, cvičební a sportovní potřeby, vánoční ozdoby; (35) reklama, propagace, řízení, organizace a administrativa obchodní činnosti, kancelářské práce; (41) vzdělávání, školení, zábava, sportovní a kulturní činnost.  
(511) 24, 28, 35, 41  
(540)



(593) Obrazová

- (111) **389465**  
(220) 12.08.2021  
(320) 12.08.2021  
(442) 22.09.2021  
(151) 29.12.2021  
(730) **Fotbalová asociace České republiky**, Atletická 2474/8, Praha 6, Břevnov, 16900, CZ  
(740) Mgr. et Mgr. Daniel Slanina, Evropská 1483/39, Praha 6, Dejvice, 16000  
(210) O-573950  
(510) (24) textilie a náhražky textilií, bytový textil, textilní a plastové záclony a závěsy; (28) hry, hračky a výrobky určené ke hraní, zařízení na videohry, cvičební a sportovní potřeby, vánoční ozdoby; (35) reklama, propagace, řízení, organizace a administrativa obchodní činnosti, kancelářské práce; (41) vzdělávání, školení, zábava, sportovní a kulturní činnost.  
(511) 24, 28, 35, 41  
(540)



(593) Obrazová

- (111) **389466**  
(220) 12.08.2021  
(320) 12.08.2021  
(442) 22.09.2021  
(151) 29.12.2021  
(730) **Fotbalová asociace České republiky**, Atletická 2474/8, Praha 6, Břevnov, 16900, CZ  
(740) Mgr. et Mgr. Daniel Slanina, Evropská 1483/39, Praha 6, Dejvice, 16000

- (210) O-573952  
(510) (24) textilie a náhražky textilií, bytový textil, textilní a plastové záclony a závěsy; (28) hry, hračky a výrobky určené ke hraní, zařízení na videohry, cvičební a sportovní potřeby, vánoční ozdoby; (35) reklama, propagace, řízení, organizace a administrativa obchodní činnosti, kancelářské práce; (41) vzdělávání, školení, zábava, sportovní a kulturní činnost.  
(511) 24, 28, 35, 41  
(540)



(593) Obrazová

- (111) **389467**  
(220) 17.08.2021  
(320) 17.08.2021  
(442) 22.09.2021  
(151) 29.12.2021  
(730) **TCM Herbs s.r.o.**, U Černé věže 315/6, České Budějovice, České Budějovice 1, 37001, CZ  
(740) PatentCentrum Sedlák & Partners s.r.o., Okružní 2824, České Budějovice, České Budějovice 3, 37001  
(210) O-574020  
(591) Barevná  
(510) (5) farmaceutické a parafarmaceutické přípravky humánní a veterinární, vitamínové a multivitaminové přípravky, dietetické a potravinové doplňky v tuhém i tekutém stavu, výrobky z léčivých rostlin k léčebným účelům, bylinné léky, sušené bylinné směsi, oleje, krémy, masti a extrakty s léčivým účinkem, léčivé bylinné sirupy, léčivé čaje, potravní doplňky s léčebnými účinky, náplasti, bylinné čaje pro léčebné účely, bylinné extrakty (tinkтуры) s léčebným účinkem, léčivé bylinné kapky, masti a silice, léčivé byliny, cukrovinky nebo pastilky nebo tablety nebo tobolky nebo kapsle s léčivými přísadami, balzámy a krémy a masti pro lékařské účely, bylinné výtažky nebo sirupy pro léčebné účely, vitamínová a minerální výživa pro léčebné účely, farmaceutické přípravky pro péči o pokožku a vlasy, extrakty bylin doplněné vitamíny, minerálními látkami, stopovými prvky, byliny ve formě drcené a mleté doplněné vitamíny, minerálními látkami, stopovými prvky (doplňky stravy), bylinné tablety, bylinné kapsle pro léčebné účely; (30) čaje, zpracované byliny, sušené byliny, bylinné přípravky na výrobu nápojů; (32) minerální vody, šumivé nápoje a jiné nápoje nealkoholické, nealkoholické nápoje a šťávy ovocné, sirupy a jiné přípravky ke zhotovování nápojů.  
(511) 5, 30, 32  
(540)

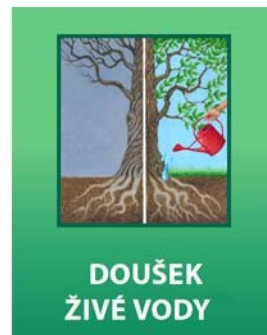

(593) Obrazová

- (111) **389468**  
(220) 17.08.2021  
(320) 17.08.2021

(442) 22.09.2021  
(151) 29.12.2021  
(730) **Kubenk Michal**, Jetelová 5/2858, Praha 10, 10600, CZ  
(210) O-574027  
(510) (43) služby zajišťující stravování a nápoje.  
(511) 43  
(540)

**Garage** 

(593) Obrazová

(111) **389469**  
(220) 18.08.2021  
(320) 18.08.2021  
(442) 22.09.2021  
(151) 29.12.2021  
(730) **Mlékárna Valašské Meziříčí, spol. s r.o.**, Zámecká 2/57, Valašské Meziříčí, Krásno nad Bečvou, 75701, CZ  
(740) Mgr. David Müller, Filipova 2016/6, Praha 4, Chodov, 14800  
(210) O-574045  
(591) Barevná  
(510) (5) potraviny pro lékařsky vymezené diety, potraviny pro kojence a batolata; (29) mléčné výrobky, nápoje vyrobené z mléčných výrobků, kysané mléčné výrobky, nápoje a výrobky z bakterií kyseliny mléčné, jogurty.  
(511) 5, 29  
(540)



(593) Obrazová

(111) **389470**  
(220) 18.08.2021  
(320) 18.08.2021  
(442) 22.09.2021  
(151) 29.12.2021  
(730) **Mlékárna Valašské Meziříčí, spol. s r.o.**, Zámecká 2/57, Valašské Meziříčí, Krásno nad Bečvou, 75701, CZ  
(740) Mgr. David Müller, Filipova 2016/6, Praha 4, Chodov, 14800  
(210) O-574048  
(591) Barevná  
(510) (5) potraviny pro lékařsky vymezené diety, potraviny pro kojence a batolata; (29) mléčné výrobky, nápoje vyrobené z mléčných výrobků, kysané mléčné výrobky, nápoje a výrobky z bakterií kyseliny mléčné, jogurty.  
(511) 5, 29

(540)



(593) Obrazová

(111) **389471**  
(220) 18.08.2021  
(320) 18.08.2021  
(442) 22.09.2021  
(151) 29.12.2021  
(730) **Horský Tomáš**, Marie Cibulkové 1030/5, Praha 4, Nusle, 14000, CZ  
(740) Mgr. PETR ŽIŽKA LL.M., advokátní kancelář, Mgr. Petr Žižka LL.M., Sedláčkova 209/16, Plzeň, Vnitřní Město, 30100  
(210) O-574054  
(510) (31) živá zvířata a živé organismy k chovným účelům, chovná zvířata, chovní ptáci, domácí mazlíčci, hadohlavec (živý), hospodářská zvířata, podestýlky a stelivo pro zvířata; (44) služby péče o zdraví zvířat, chirurgie, fyzická rehabilitace, genetické testování zvířat, informační služby v oblasti veterinárního farmaceutického průmyslu, informační služby vztahující se k veterinářským farmaceutickým výrobkům, laboratorní analytické služby týkající se ošetřování zvířat, nemocniční služby pro domácí zvířata, odborné konzultační služby v oblasti veterinárních služeb, péče o ryby, péče o ptáky, poradenské služby v oblasti péče o ryby, poradenské služby v oblasti péče o domácí zvířata, poradenství v oblasti péče o ptáky, poradenství vztahující se k výživě zvířat, poradenství vztahující se k péči o zvířata, poskytování informací o zdravotní péči prostřednictvím globální počítačové sítě, poskytování informací týkajících se chovu zvířat, poskytování informací týkajících se veterinárních služeb, poskytování veterinářských informací, pronájem ultrazvukových diagnostických zařízení, pronájem veterinárních nástrojů, rentgenové služby, řešení případů zraněných divokých zvířat, služby dávkování krmiva pro zvířata, služby inventarizace divoké zvěře, služby v oblasti péče o domácí mazlíčky, služby v oblasti péče o domácí ptactvo, sterilizace zvířat, veterinární a zemědělské služby, veterinární chirurgie, služby testování výkonnosti zvířat.  
(511) 31, 44  
(540)

**Aida** 

(593) Obrazová

(111) **389472**  
(220) 18.08.2021  
(320) 18.08.2021  
(442) 22.09.2021  
(151) 29.12.2021  
(730) **BATS services s.r.o.**, Ambrožova 1590/14, Praha 3, Žižkov, 13000, CZ  
(210) O-574055  
(591) Barevná  
(510) (43) restaurační služby, restaurační a barové služby, restaurační služby zahrnující bary s povolením k prodeji alkoholu, služby restauračních klubů pro soukromé členy, restaurační služby v oblasti rychlého občerstvení, hotelové restaurační služby, restaurační služby poskytované hotely.  
(511) 43

(540)



(593) Obrazová

- (111) **389473**  
(220) 18.08.2021  
(320) 18.08.2021  
(442) 22.09.2021  
(151) 29.12.2021  
(730) **Le Tien Dung**, Tatarkova 722/24, Praha 4, Háje, 14900, CZ  
(740) Mgr. Do Pham Viet, advokát, Na příkopě 583/15, Praha 1, Staré Město, 11000  
(210) O-574067  
(510) (16) reklamní plakáty a letáky, nákupní katalogy, tištěné propagační materiály; (35) vydávání reklamních materiálů, rozšiřování reklamních marketingových a propagačních materiálů, maloobchodní činnost v oblasti obchodu se spotřebním zbožím, zejména s níže uvedenými výrobky: oděv a oděvní doplňky, oblečení pro děti a dospělé, pokrývky hlavy, spodní prádlo, obuv, kabelky, tašky, peněženky, opasky, hry a hračky všeho druhu, drogistické výrobky, kosmetika a parfumerie, hygienické a toaletní přípravky, čistící potřeby, přípravky k péči o tělo, vlasy, zuby, pleť, doplňky stravy, zařízení do bytu, potřeby a nádoby pro domácnost a kuchyň, bytové textil, zahradnické potřeby, dekorace do domácnosti, cestovní potřeby, sportovní vybavení, papírnické zboží, kancelářské potřeby, příslušenství pro mobilní telefony, pro počítače a pro elektroniku, doplňky a hračky pro domácí zvířata, krmivo pro domácí zvířata, umělé kytky, osvětlení a přístroje pro domácnost, žárovky všeho druhu, přístroje a nástroje pro vedení, přepínání, přeměnu, akumulaci, regulaci nebo řízení elektrického proudu, kabely a vodiče, ruční nástroje a nářadí (ovládané ručně), nářadí, stroje a přístroje pro stavbu domů, pro údržbu zahrady a domu, pro montáž nábytku a pro opravy motorových vozidel.

(511) 16, 35

(540) **TOPS MARKET VŽDY NEJNIŽŠÍ CENY**

(592) Slovní

- (111) **389474**  
(220) 18.08.2021  
(320) 18.08.2021  
(442) 22.09.2021  
(151) 29.12.2021  
(730) **Le Tien Dung**, Tatarkova 722/24, Praha 4, Háje, 14900, CZ  
(740) Mgr. Do Pham Viet, advokát, Na příkopě 583/15, Praha 1, Staré Město, 11000  
(210) O-574068  
(591) Barevná  
(510) (16) reklamní plakáty a letáky, nákupní katalogy, tištěné propagační materiály; (35) vydávání reklamních materiálů, rozšiřování reklamních marketingových a propagačních materiálů, maloobchodní činnost v oblasti obchodu se spotřebním zbožím, zejména s níže uvedenými výrobky: oděv a oděvní doplňky, oblečení pro děti a dospělé, pokrývky hlavy, spodní prádlo, obuv, kabelky, tašky, peněženky, opasky, hry a hračky všeho druhu, drogistické výrobky, kosmetika a parfumerie, hygienické a toaletní přípravky, čistící potřeby, přípravky k péči o tělo, vlasy, zuby, pleť, doplňky stravy, zařízení do bytu, potřeby a nádoby pro domácnost a kuchyň, bytové textil, zahradnické potřeby, dekorace do domácnosti, cestovní potřeby, sportovní vybavení, papírnické zboží, kancelářské potřeby, příslušenství pro mobilní telefony, pro počítače a pro elektroniku, doplňky a hračky pro domácí zvířata, krmivo pro domácí zvířata, umělé kytky, osvětlení a přístroje pro domácnost, žárovky všeho druhu, přístroje a nástroje pro vedení, přepínání, přeměnu, akumulaci, regulaci nebo řízení elektrického proudu, kabely a vodiče, ruční nástroje a nářadí (ovládané ručně), nářadí,

stroje a přístroje pro stavbu domů, pro údržbu zahrady a domu, pro montáž nábytku a pro opravy motorových vozidel.

(511) 16, 35

(540)



(593) Obrazová

- (111) **389475**  
(220) 19.08.2021  
(320) 19.08.2021  
(442) 22.09.2021  
(151) 29.12.2021  
(730) **FTV Prima, spol. s r.o.**, Vinohradská 3217/167, Praha 10, Strašnice, 10000, CZ  
(210) O-574076  
(510) (9) audiovizuální díla, zvukové, obrazové a zvukově obrazové záznamy v analogové nebo digitální podobě na datových nosičích nebo ke stažení na internetu nebo prostřednictvím jiné datové či komunikační sítě, nosiče zvukových, obrazových a zvukově obrazových záznamů a dat nahrané i nenabrané, optické disky, kompaktní disky, DVD, Blu-ray disky, gramofonové desky, magnetické pásky, videokazety, magnetické disky, exponované filmy, software, elektronické databáze a katalogy, softwarové aplikace, software pro hry pro počítače, chytré telefony, tablety a jiná komunikační zařízení a zařízení výpočetní techniky, elektronické publikace na nosičích a ke stažení, počítačový hardware, periferní počítačová zařízení, audiovizuální a fotografické přístroje, komunikační zařízení, přístroje pro zachycení, vysílání, přenos, příjem a reprodukci zvuku a obrazu, elektrická zařízení a příslušenství na zpracování dat, audiovizuální přístroje a zařízení, přístroje pro záznam zvuku a obrazu, elektrická navigační zařízení, obaly a pouzdra na nosiče dat a záznamů, brýle, sluneční brýle, pouzdra na brýle, dekorativní magnety, podložky pod myš (příslušenství počítačů); (16) tiskárenské výrobky, knihy, časopisy, fotografie, fotoalba a alba pro sběratele, kalendáře, diáře, poznámkové bloky, plakáty, letáky, nálepky, navštívenky, pohledy, přání, sběratelské karty, katalogy, manuály, vstupenky, poštovní známky, záložky do knih, tisky, grafické reprodukce, mapy, kancelářské potřeby (kromě nábytku), kancelářský a dopisní papír, desky na dokumenty, obálky, razítka, lepicí pásky, psací potřeby, školní potřeby (papírnické zboží), vyučovací pomůcky a potřeby (kromě přístrojů), pera, tužky, zvýrazňovače, fixy, gumy na gumování, malířské soupravy pro umělce a děti, štetce, pastelky, krabice z papíru nebo lepenky, papírové tašky, balicí papír; (35) propagační činnost, reklama, marketingové služby, televizní reklama, reklama online, poskytování reklamního prostoru, pronájem reklamního času v komunikačních médiích, licence na výrobky a služby pro třetí osoby (komerční správa), merchandising, grafická úprava pro reklamní účely, organizování obchodních nebo reklamních akcí; (38) televizní vysílání a přenosy, audiovizuální přenosové služby, přenos a vysílání dat, přenos digitálních dat prostřednictvím televize, přenos informací elektronickými prostředky, bezdrátové vysílání, kabelové vysílání, satelitní vysílání, provozování vysílacích zařízení, vysílání programů přes internet, distribuce dat nebo audiovizuálních záznamů prostřednictvím globální počítačové sítě nebo internetu, elektronický přenos dat, streaming zvukového materiálu a video materiálu na internetu, služby přenosu videa na vyžádání (VoD), poskytování internetových diskusních fór, poskytování služeb v oblasti online komunikace, přenos interaktivního zábavního software prostřednictvím komunikačních sítí, přenos zpráv prostřednictvím elektronických médií, informační služby týkající se televizního vysílání; (41) vzdělávání a výuka, zábavní, sportovní a kulturní aktivity, výroba rozhlasových a televizních pořadů, filmová a video produkce, výroba audiovizuálních nahrávek, zvuková produkce, video produkce a fotografování, služby televizního studia (nahrávací služby), filmová studia, televizní zábava, hudební koncerty prostřednictvím televize, psaní scénářů,

výroba titulků, dabing, filmová distribuce, projekce filmů, pronájem a půjčování filmů, organizace kulturních, zábavních a sportovních akcí, organizování a pořádání výstav k zábavním účelům, organizování festivalů, organizování her a soutěží, poskytování služeb zábavních parků, divadelní představení, poskytování internetových her (bez možnosti stažení), vydavatelská činnost a zpravodajství, reportéřské služby, online publikování, poskytování elektronických publikací, zpravodajské programy (služby), poskytování informací o zábavě.

(511) 9, 16, 35, 38, 41

(540)

### Půlnoční zpověď

(592) Slovní

(111) **389476**

(220) 19.08.2021

(320) 19.08.2021

(442) 22.09.2021

(151) 29.12.2021

(730) **FTV Prima, spol. s r.o.**, Vinohradská 3217/167, Praha 10, Strašnice, 10000, CZ

(210) O-574077

(510) (9) audiovizuální díla, zvukové, obrazové a zvukově obrazové záznamy v analogové nebo digitální podobě na datových nosičích nebo ke stažení na internetu nebo prostřednictvím jiné datové či komunikační sítě, nosiče zvukových, obrazových a zvukově obrazových záznamů a dat nahrané i nenabrané, optické disky, kompaktní disky, DVD, Blu-ray disky, gramofonové desky, magnetické pásky, videokazety, magnetické disky, exponované filmy, software, elektronické databáze a katalogy, softwarové aplikace, software pro hry pro počítače, chytré telefony, tablety a jiná komunikační zařízení a zařízení výpočetní techniky, elektronické publikace na nosičích a ke stažení, počítačový hardware, periferní počítačová zařízení, audiovizuální a fotografické přístroje, komunikační zařízení, přístroje pro zachycení, vysílání, přenos, příjem a reprodukci zvuku a obrazu, elektrická zařízení a příslušenství na zpracování dat, audiovizuální přístroje a zařízení, přístroje pro záznam zvuku a obrazu, elektrická navigační zařízení, obaly a pouzdra na nosiče dat a záznamů, brýle, sluneční brýle, pouzdra na brýle, dekorativní magnety, podložky pod myš (příslušenství počítačů); (16) tiskárenské výrobky, knihy, časopisy, fotografie, fotoalba a alba pro sběratele, kalendáře, diáře, poznámkové bloky, plakáty, letáky, nálepky, navštívenky, pohledy, přání, sběratelské karty, katalogy, manuály, vstupenky, poštovní známky, záložky do knih, tisky, grafické reprodukce, mapy, kancelářské potřeby (kromě nábytku), kancelářský a dopisní papír, desky na dokumenty, obálky, razítka, lepicí pásky, psací potřeby, školní potřeby (papírnické zboží), vyučovací pomůcky a potřeby (kromě přístrojů), pera, tužky, zvýrazňovače, fixy, guma na gumování, malířské soupravy pro umělce a děti, štětce, pastelky, krabice z papíru nebo lepenky, papírové tašky, balicí papír; (35) propagační činnost, reklama, marketingové služby, televizní reklama, reklama online, poskytování reklamního prostoru, pronájem reklamního času v komunikačních médiích, licence na výrobky a služby pro třetí osoby (komerční správa), merchandising, grafická úprava pro reklamní účely, organizování obchodních nebo reklamních akcí; (38) televizní vysílání a přenosy, audiovizuální přenosové služby, přenos a vysílání dat, přenos digitálních dat prostřednictvím televize, přenos informací elektronickými prostředky, bezdrátové vysílání, kabelové vysílání, satelitní vysílání, provozování vysílacích zařízení, vysílání programů přes internet, distribuce dat nebo audiovizuálních záznamů prostřednictvím globální počítačové sítě nebo internetu, elektronický přenos dat, streaming zvukového materiálu a video materiálu na internetu, služby přenosu videa na vyžádání (VoD), poskytování internetových diskusních fór, poskytování služeb v oblasti online komunikace, přenos interaktivního zábavního software prostřednictvím komunikačních sítí, přenos zpráv prostřednictvím elektronických médií, informační služby týkající se televizního vysílání; (41) vzdělávání a výuka, zábavní, sportovní a kulturní aktivity, výroba rozhlasových a televizních pořadů, filmová a video produkce, výroba audiovizuálních nahrávek, zvuková produkce, video produkce a fotografování, služby televizního studia (nahrávací služby), filmová studia, televizní zábava, hudební koncerty prostřednictvím televize, psaní scénářů, výroba titulků, dabing, filmová distribuce, projekce filmů, pronájem a půjčování filmů, organizace kulturních, zábavních a sportovních akcí, organizování a pořádání výstav k zábavním účelům, organizování festivalů, organizování her a soutěží, poskytování služeb zábavních parků, divadelní představení, poskytování internetových her (bez možnosti stažení), vydavatelská činnost a zpravodajství, reportéřské služby, online publikování, poskytování elektronických publikací, zpravodajské programy (služby), poskytování informací o zábavě.

publikování, poskytování elektronických publikací, zpravodajské programy (služby), poskytování informací o zábavě.

(511) 9, 16, 35, 38, 41

(540)

### Fotr na tripu

(592) Slovní

(111) **389477**

(220) 19.08.2021

(320) 19.08.2021

(442) 22.09.2021

(151) 29.12.2021

(730) **FTV Prima, spol. s r.o.**, Vinohradská 3217/167, Praha 10, Strašnice, 10000, CZ

(210) O-574078

(510) (9) audiovizuální díla, zvukové, obrazové a zvukově obrazové záznamy v analogové nebo digitální podobě na datových nosičích nebo ke stažení na internetu nebo prostřednictvím jiné datové či komunikační sítě, nosiče zvukových, obrazových a zvukově obrazových záznamů a dat nahrané i nenabrané, optické disky, kompaktní disky, DVD, Blu-ray disky, gramofonové desky, magnetické pásky, videokazety, magnetické disky, exponované filmy, software, elektronické databáze a katalogy, softwarové aplikace, software pro hry pro počítače, chytré telefony, tablety a jiná komunikační zařízení a zařízení výpočetní techniky, elektronické publikace na nosičích a ke stažení, počítačový hardware, periferní počítačová zařízení, audiovizuální a fotografické přístroje, komunikační zařízení, přístroje pro zachycení, vysílání, přenos, příjem a reprodukci zvuku a obrazu, elektrická zařízení a příslušenství na zpracování dat, audiovizuální přístroje a zařízení, přístroje pro záznam zvuku a obrazu, elektrická navigační zařízení, obaly a pouzdra na nosiče dat a záznamů, brýle, sluneční brýle, pouzdra na brýle, dekorativní magnety, podložky pod myš (příslušenství počítačů); (16) tiskárenské výrobky, knihy, časopisy, fotografie, fotoalba a alba pro sběratele, kalendáře, diáře, poznámkové bloky, plakáty, letáky, nálepky, navštívenky, pohledy, přání, sběratelské karty, katalogy, manuály, vstupenky, poštovní známky, záložky do knih, tisky, grafické reprodukce, mapy, kancelářské potřeby (kromě nábytku), kancelářský a dopisní papír, desky na dokumenty, obálky, razítka, lepicí pásky, psací potřeby, školní potřeby (papírnické zboží), vyučovací pomůcky a potřeby (kromě přístrojů), pera, tužky, zvýrazňovače, fixy, guma na gumování, malířské soupravy pro umělce a děti, štětce, pastelky, krabice z papíru nebo lepenky, papírové tašky, balicí papír; (35) propagační činnost, reklama, marketingové služby, televizní reklama, reklama online, poskytování reklamního prostoru, pronájem reklamního času v komunikačních médiích, licence na výrobky a služby pro třetí osoby (komerční správa), merchandising, grafická úprava pro reklamní účely, organizování obchodních nebo reklamních akcí; (38) televizní vysílání a přenosy, audiovizuální přenosové služby, přenos a vysílání dat, přenos digitálních dat prostřednictvím televize, přenos informací elektronickými prostředky, bezdrátové vysílání, kabelové vysílání, satelitní vysílání, provozování vysílacích zařízení, vysílání programů přes internet, distribuce dat nebo audiovizuálních záznamů prostřednictvím globální počítačové sítě nebo internetu, elektronický přenos dat, streaming zvukového materiálu a video materiálu na internetu, služby přenosu videa na vyžádání (VoD), poskytování internetových diskusních fór, poskytování služeb v oblasti online komunikace, přenos interaktivního zábavního software prostřednictvím komunikačních sítí, přenos zpráv prostřednictvím elektronických médií, informační služby týkající se televizního vysílání; (41) vzdělávání a výuka, zábavní, sportovní a kulturní aktivity, výroba rozhlasových a televizních pořadů, filmová a video produkce, výroba audiovizuálních nahrávek, zvuková produkce, video produkce a fotografování, služby televizního studia (nahrávací služby), filmová studia, televizní zábava, hudební koncerty prostřednictvím televize, psaní scénářů, výroba titulků, dabing, filmová distribuce, projekce filmů, pronájem a půjčování filmů, organizace kulturních, zábavních a sportovních akcí, organizování a pořádání výstav k zábavním účelům, organizování festivalů, organizování her a soutěží, poskytování služeb zábavních parků, divadelní představení, poskytování internetových her (bez možnosti stažení), vydavatelská činnost a zpravodajství, reportéřské služby, online publikování, poskytování elektronických publikací, zpravodajské programy (služby), poskytování informací o zábavě.

(511) 9, 16, 35, 38, 41

(540)

### Duch

(592) Slovní

- (111) **389478**  
(220) 19.08.2021  
(320) 19.08.2021  
(442) 22.09.2021  
(151) 29.12.2021  
(730) **Masterpiece by Simona s.r.o.**, Vojtěšská 211/6, Praha 1, Nové Město, 11000, CZ  
(740) Spol. AK Balcar - Veselý - Zelenková, JUDr. Karolina Besser, Panská 895/6, Praha 1, Nové Město, 11000  
(210) O-574082  
(510) (3) parfumerní výrobky, éterické oleje, neléčivé kosmetické a toaletní přípravky; (18) zavazadla a tašky, deštníky a slunečníky, obojky, vodítka a oblečky pro zvířata; (25) oděvy, obuv, pokrývky hlavy  
(511) 3, 18, 25  
(540)



(593) Obrazová

- (111) **389479**  
(220) 19.08.2021  
(320) 19.08.2021  
(442) 22.09.2021  
(151) 29.12.2021  
(730) **FTV Prima, spol. s r.o.**, Vinohradská 3217/167, Praha 10, Strašnice, 10000, CZ  
(210) O-574083  
(510) (9) audiovizuální díla, zvukové, obrazové a zvukově obrazové záznamy v analogové nebo digitální podobě na datových nosičích nebo ke stažení na Internetu nebo prostřednictvím jiné datové či komunikační sítě, nosiče zvukových, obrazových a zvukově obrazových záznamů a dat nahrané i nenahrané, optické disky, kompaktní disky, DVD, Blu-ray disky, gramofonové desky, magnetické pásky, videokazety, magnetické disky, exponované filmy, software, elektronické databáze a katalogy, softwarové aplikace, software pro hry pro počítače, chytré telefony, tablety a jiná komunikační zařízení a zařízení výpočetní techniky, elektronické publikace na nosičích a ke stažení, počítačový hardware, periferní počítačová zařízení, audiovizuální a fotografické přístroje, komunikační zařízení, přístroje pro zachycení, vysílání, přenos, příjem a reprodukci zvuku a obrazu, elektrická zařízení a příslušenství na zpracování dat, audiovizuální přístroje a zařízení, přístroje pro záznam zvuku a obrazu, elektrická navigační zařízení, obaly a pouzdra na nosiče dat a záznamů, brýle, sluneční brýle, pouzdra na brýle, dekorativní magnety, podložky pod myš (příslušenství počítačů); (16) tiskárenské výrobky, knihy, časopisy, fotografie, fotoalba a alba pro sběratele, kalendáře, diáře, poznámkové bloky, plakáty, letáky, nálepky, navštívenky, pohledy, přání, sběratelské karty, katalogy, manuály, vstupenky, poštovní známky, záložky do knih, tisky, grafické reprodukce, mapy, kancelářské potřeby kromě nábytku, kancelářský a dopisní papír, desky na dokumenty, obálky, razítka, lepicí pásky, psací potřeby, školní potřeby (papírnické zboží), vyučovací pomůcky a potřeby kromě přístrojů, pera, tužky, zvyrazňovače, fixy, gummy na gumování, malířské soupravy pro umělce a děti, štětce, pastelky, krabice z papíru nebo lepenky, papírové tašky, balící papír; (35) propagační činnost, reklama, marketingové služby, televizní reklama, reklama on-line, poskytování reklamního prostoru, pronájem reklamního času v komunikačních médiích, licence na výrobky a služby pro třetí osoby (komerční správa), merchandising, grafická úprava pro reklamní účely, organizování obchodních nebo reklamních akcí; (38) televizní vysílání a přenosy, audiovizuální přenosové služby, přenos a vysílání dat, přenos digitálních dat prostřednictvím televize, přenos informací elektronickými prostředky, bezdrátové vysílání, kabelové vysílání, satelitní vysílání, provozování vysílacích zařízení, vysílání programů přes Internet, distribuce dat nebo audiovizuálních záznamů

prostřednictvím globální počítačové sítě nebo Internetu, elektronický přenos dat, streaming zvukového materiálu a video materiálu na Internetu, služby přenosu videa na vyžádání (VoD), poskytování internetových diskusních fór, poskytování služeb v oblasti on-line komunikace, přenos interaktivního zábavního softwaru prostřednictvím komunikačních sítí, přenos zpráv prostřednictvím elektronických médií, informační služby týkající se televizního vysílání; (41) vzdělávání a výuka, zábavní, sportovní a kulturní aktivity, výroba rozhlasových a televizních pořadů, filmová a video produkce, výroba audiovizuálních nahrávek, zvuková produkce, video produkce a fotografování, služby televizního studia (nahrávací služby), filmová studia, televizní zábava, hudební koncerty prostřednictvím televize, psaní scénářů, výroba titulků, dabing, filmová distribuce, projekce filmů, pronájem a půjčování filmů, organizace kulturních, zábavních a sportovních akcí, organizování a pořádání výstav k zábavním účelům, organizování festivalů, organizování her a soutěží, poskytování služeb zábavních parků, divadelní představení, poskytování internetových her (bez možnosti stažení), vydavatelská činnost a zpravodajství, reportérské služby, on-line publikování, poskytování elektronických publikací, zpravodajské programy (služby), poskytování informací o zábavě.

- (511) 9, 16, 35, 38, 41  
(540)



(593) Obrazová

- (111) **389480**  
(220) 23.08.2021  
(320) 23.08.2021  
(442) 22.09.2021  
(151) 29.12.2021  
(730) **Kaiserová Jana**, Morávková 1254/18, Praha 10, Uhřetěves, 10400, CZ  
(740) Ing. Francis Jupa, Měchenická 2554/4, Praha 4, Záběhlice, 14100  
(210) O-574165  
(510) (16) tiskoviny všeho druhu včetně propagačních materiálů, propagačních tiskovin, katalogy, fotografie, neperiodický tisk, programy, bulletiny, drobné propagační předměty, vše spadající do této třídy; (35) reklama, propagace, inzerce všemi druhy médií, marketing, internetový obchod, velkoobchod - maloobchod provozovaný mimo řádné provozovny, vše s potravinářskými výrobky a reklamními předměty, šíření reklamních předmětů a textů, organizování výstav komerčního a reklamního charakteru, zprostředkovatelská, poradenská a obstaravatelská činnost v uvedených oblastech; (41) agenturní činnost v oblasti kultury a umění, pořádání a organizování veřejných produkcí, společenských, zábavních, sportovních a soutěžních akcí, provozování zařízení sloužících k zábavě, tvorba, režie a produkce televizních a rozhlasových pořadů, filmů, divadelních, hudebních a zábavních představení, nakladatelská a vydavatelská činnost, tvorba, nahrávání, rozmnožování, šíření, promítání a půjčování audiovizuálních děl, organizování výstav kulturního a výchovného charakteru, zprostředkovatelská a poradenská činnost v uvedených oblastech; (43) hostinská činnost, restaurace, kavárny, bufety, bary a střediska rychlého občerstvení.  
(511) 16, 35, 41, 43  
(540)



(593) Obrazová

- (111) **389481**  
(220) 23.08.2021  
(320) 23.08.2021



- (442) 22.09.2021  
(151) 29.12.2021  
(730) **Kaiserová Jana**, Morávková 1254/18, Praha 10, Uhřetíněves, 10400, CZ  
(740) Ing. Francis Jupa, Měchenická 2554/4, Praha 4, Záběhlice, 14100  
(210) O-574167  
(591) Barevná  
(510) (16) tiskoviny všeho druhu včetně propagačních materiálů, propagačních tiskovin, katalogy, fotografie, neperiodický tisk, programy, bulletiny, drobné propagační předměty, vše spadající do této třídy; (35) reklama, propagace, inzerce všemi druhy médií, marketing, internetový obchod, velkoobchod - maloobchod provozovaný mimo řádné provozovny, vše s potravinářskými výrobky a reklamními předměty, šíření reklamních předmětů a textů, organizování výstav komerčního a reklamního charakteru, zprostředkovatelská, poradenská a obstaravatelská činnost v uvedených oblastech; (41) agenturní činnost v oblasti kultury a umění, pořádání a organizování veřejných produkcí, společenských, zábavních, sportovních a soutěžních akcí, provozování zařízení sloužících k zábavě, tvorba, režie a produkce televizních a rozhlasových pořadů, filmů, divadelních, hudebních a zábavních představení, nakladatelská a vydavatelská činnost, tvorba, nahrávání, rozmnožování, šíření, promítání a půjčování audiovizuálních děl, organizování výstav kulturního a výchovného charakteru, zprostředkovatelská a poradenská činnost v uvedených oblastech; (43) hostinská činnost, restaurace, kavárny, bufety, bary a střediska rychlého občerstvení.

(511) 16, 35, 41, 43  
(540)



(593) Obrazová

- (111) **389482**  
(220) 23.08.2021  
(320) 23.08.2021  
(442) 22.09.2021  
(151) 29.12.2021  
(730) **Kaiserová Jana**, Morávková 1254/18, Praha 10, Uhřetíněves, 10400, CZ  
(740) Ing. Francis Jupa, Měchenická 2554/4, Praha 4, Záběhlice, 14100  
(210) O-574169  
(591) Barevná  
(510) (16) tiskoviny všeho druhu včetně propagačních materiálů, propagačních tiskovin, katalogy, fotografie, neperiodický tisk, programy, bulletiny, drobné propagační předměty, vše spadající do této třídy; (35) reklama, propagace, inzerce všemi druhy médií, marketing, internetový obchod, velkoobchod - maloobchod provozovaný mimo řádné provozovny, vše s potravinářskými výrobky a reklamními předměty, šíření reklamních předmětů a textů, organizování výstav komerčního a reklamního charakteru, zprostředkovatelská, poradenská a obstaravatelská činnost v uvedených oblastech; (41) agenturní činnost v oblasti kultury a umění, pořádání a organizování veřejných produkcí, společenských, zábavních, sportovních a soutěžních akcí, provozování zařízení sloužících k zábavě, tvorba, režie a produkce televizních a rozhlasových pořadů, filmů, divadelních, hudebních a zábavních představení, nakladatelská a vydavatelská činnost, tvorba, nahrávání, rozmnožování, šíření, promítání a půjčování audiovizuálních děl, organizování výstav kulturního a

výchovného charakteru, zprostředkovatelská a poradenská činnost v uvedených oblastech; (43) hostinská činnost, restaurace, kavárny, bufety, bary a střediska rychlého občerstvení.

(511) 16, 35, 41, 43  
(540)



(593) Obrazová

- (111) **389483**  
(220) 29.08.2021  
(320) 29.08.2021  
(442) 22.09.2021  
(151) 29.12.2021  
(730) **Matějka Jan**, Na okraji 456/29a, Praha 6, Veleslavín, 16200, CZ  
(740) Bird & Bird s.r.o. advokátní kancelář, JUDr. Kateřina Floriánová, advokátka, Na příkopě 583/15, Praha 1, Staré Město, 11000  
(210) O-574317  
(591) Barevná  
(510) (16) tiskoviny, fotografie (tištěné); (35) propagace sportovních soutěží a akcí; (41) pořádání triatlonů, pořádání sportovních akcí, zábava, pobavení, sportovní a rekreační činnosti, hudební zábava, živá vystoupení hudební kapely.  
(511) 16, 35, 41  
(540)



(593) Obrazová

### Přehled zápisů ochranných známek se změnou ve vztahu ke zveřejněným přihláškám

Kapitola obsahuje údaje o ochranných známkách zapsaných na základě ustanovení § 28 odst. 1 zákona č. 441/2003 Sb., u kterých došlo ke změně údajů oproti zveřejněné přihlášce ochranné známky.

Číselný přehled (111)			
389309	389310	389311	389312

## Zápisy ochranných známek se změnou ve vztahu ke zveřejněným přihláškám

(111) **389309**  
(220) 26.06.2019  
(320) 26.06.2019  
(442) 23.10.2019  
(151) 29.12.2021  
(540)

### OPTIMA protect

(592) Slovní  
(730) **KK 21 k.s.**, Hradecká 569, Pardubice, Polabiny, 53352, CZ  
(740) DANĚK & PARTNERS Advokátní a patentová kancelář, Ing. Vilém Daněk Ph.D., LL.M., Vinohradská 403/17, Praha 2, Vinohrady, 12000  
(510) (3) brusiva, brusné přípravky, brusný papír, karbid křemíku (brusivo), skelné plátno, skelný papír, smírek, pískové plátno, diamantin (brusivo), hladicí kameny, korund (brusivo), leštící kameny, ostřící přípravky, brusné plátno, pískový papír, smirkové plátno, plavená křída, tripl na leštění, nic z výše uvedeného neurčeno pro použití na osobách, čisticí oleje, čisticí prostředky, karbidy kovů (brusiva), silikonový karbid (brusivo), vosky na leštění, adstringentní přípravky pro kosmetické účely, prchavé alkálie (amoniak), ambra (parfumerie), antiperspirační mýdlo, antistatické přípravky pro použití v domácnosti, apretační přípravky pro žehlení prádla, aroma (éterické oleje), aroma do nápojů (éterické oleje), badyánová esence, barviva na vlasy, barviva toaletní, kosmetické barvy, barvy na vousy, krémy na bělení pokožky, vosk pro bělení prádla, bělicí a čisticí přípravky na kůži, odbarvovače pro kosmetické účely, bělicí přípravky na prádlo, bělicí soda, bělicí soli, bergamotový olej, brusné plátno leštící, brusný papír leštící, éterické oleje z cedrového dřeva, cididlo, citrónový olej (silice), klenotnická červeně, čisticí křída, čisticí mléko pro toaletní účely, čisticí prostředky, čisticí roztoky, čističe ucpaných odpadů, přípravky pro čištění umělého chrupu, přípravky pro depilace, depilační vosk, detergenty (čisticí prostředky) s výjimkou pro použití při průmyslových procesech a lékařství, dezinfekční mýdla, dezodorizační mýdlo, diamantové brusivo, šampóny pro domácí zvířata, éterické esence, gaultierový olej, geraniol, heliotropin, přípravky na holení, holicí mýdlo, chlorečnan draselný, jasmínový olej, kadidlo, přípravky na odstraňování vodního kamene, ionón (parfumerie), kamence (antiseptický přípravek), kapaliny na mytí skel do ostříkovačů vozidel, karbidy kovů (brusiva), kolínská voda, kosmetické neceséry, kosmetické přípravky pro zestříhání, kosmetické přípravky pro zvířata, kosmetické tužky, kosmetika, kosmetické přípravky do koupele, krejčovský vosk, krém na obuv, kosmetické krémy, křída (na čištění), křída plavená, ochranné prostředky na kůži (leštidla), přípravky na odstraňování laku, lepidla pro kosmetické účely, leštící červeně, leštící vosky, přípravky na obuv, líčidla, lough javelský, lough sodný na praní, mandlové mléko pro kosmetické účely, mastkový prášek, toaletní, medicínální mýdla, mentol pro voňavkářství, mentolová silice (výtažkový olej), modřidla, mýdla, příchutě do nápojů (éterické), neutralizační přípravky na trvalou ondulaci, pasta na obtahovací řemeny, krémy na obuv, přípravky pro odbarvování, přípravky na odstraňování laků, přípravky na odstraňování barev, oleje éterické, silice, oleje pro kosmetické účely, oleje pro toaletní účely, přípravky na ostření, vosky na parketové podlahy, pasty leštící, pečivové trestí (éterické oleje), peroxid vodíku pro kosmetické účely, pižmo (parfumerie), pleťová voda pro kosmetické účely, politory (leštidla), pomády pro kosmetické účely, vulkanický popel k čištění, potpourri (směsi voňavých látek), prací prostředky, šmolka na prádlo, vonné sáčky do prádla, prostředky na odstraňování rzi, přípravky pro chemické čištění, přípravky pro odstranění vosku na podlahy (přípravky pro drhnutí), kůra quillaji na praní, růžový olej, odstraňovače na skvrny, směla ševcovská, soda na praní, na čištění, soli koupelové, ne pro medicínální účely, přípravky na čištění tapet, terpentýnová silice, terpentýnový olej na odmašťování, toaletní přípravky, toaletní voda, trestí do nápojů (éterické oleje), leštící přípravky pro umělý chrup, vata pro kosmetické účely, vazelína z ropy pro kosmetické účely, vlasové vody, barviva na vlasy, voda parfémovaná, voňavkářské výrobky, vonná dřeva, vosk pro kosmetické účely, přípravky pro vykuřování (parfumerie), kosmetické přípravky pro zestříhání, chemické přípravky pro zjasňovače barev pro použití v domácnosti (prádlo), zubní pasty, kosmetické přípravky pro zvířata; (7) diamantové řezné kotouče (části strojů), řezné kotouče (části strojů), brusné kotouče (části strojů), brusky (stroje), ostřící stroje, ostřící kameny (části strojů), listy (části strojů), čerpadla, dělicí stroje, brousící stroje, důlní stroje, elektrické generátory, řezací hořáky, hřídele, jeřáby, kartáče (části strojů), kladiva (části strojů), lisy, ložiska (části strojů), pohonné mechanismy nikoliv pro pozemní vozidla, pily, stroje pro pivovary, bagry, řezací stroje, dláta pro stroje, obráběcí stroje, vrtací hlavy a vrtáky (části strojů), vrtací stroje, zvedací zařízení, čisticí zařízení pro stroje, pásy pro řemenice, čerpadla, alternátory, stříkací pistole na barvy, hnací mechanismy (stroje), brusky,

brzdová obložení nikoliv pro vozidla, brzdové čelisti nikoliv pro vozidla, bubny (části strojů), buchary, čerpadla, čisticí zařízení, dávkovače lepicí pásky, dělicí stroje, děrovací stroje, tiskové desky, měchy, drážkovače, dynamo, sifonová čerpadla, elektrická ovládací zařízení, dopravníky, kartáče, elektricky ovládané, elektrické generátory, výtahy, filtry, čisticí stroje, ohebné hadice, motory, hrabací stroje, hřídele, hnětačí stroje, hoblovky, hladicí lisy, hřídele, ovladače (hydraulické) pro stroje a motory, hydraulická zařízení na otvírání a zavírání dveří, hydraulické turbíny, jeřáby, filtrační lisy, karburátory, kloubové spoje, zařízení proti znečišťování pro motory (nikoliv pro motorová vozidla), řemenice, klepací stroje, klikové skříně pro stroje a motory, kompresory, kondenzační zařízení, kotlové trubky (části strojů), kovací stroje, elektrické leštící stroje, letecké motory, kalandry, mazací kroužky, membrány pro čerpadla, brousící stroje, motory, nikoliv pro pozemní vozidla, zařízení na mytí vozidel, expanzní nádoby, hřídele pro stroje, navijáky, natěračské stroje, nýtovací stroje, nožní pohony, obráběcí stroje, obtahovací brusky, lemovací stroje, obráběcí stroje, separátory, sací stroje pro průmyslové účely, centrifugy, odvzdušňovače, ohýbací stroje, oplachovací stroje, oplétací stroje, zařízení na otvírání a zavírání dveří, ovládací kabely pro stroje nebo motory, ovládací mechanismy pro stroje nebo motory, ozubená kola, nikoliv pro pozemní vozidla, pákové buchary, papírenské stroje, generátory, drtící stroje, písky, pívné čerpadla, plecí stroje, pneumatická kladiva, pohonné mechanismy, nikoliv pro pozemní vozidla, pračky, přehřívače, dopravníky, zařízení pro převod do pomala, nikoliv pro pozemní vozidla, regulátory, převodové skříně, nikoliv pro pozemní vozidla, žací stroje, klikové skříně pro stroje nebo motory, zařízení pro slévárny, zařízení pro přeměnu paliva pro spalovací motory, redukční převody, zapalovací zařízení pro spalovací motory, spojky, nikoliv pro pozemní vozidla, statory, stojany pro stroje, nůžky elektrické, suportové skříně, suporty, stroje na tažení kovů, stroje na hrubé drcení, tiskařské stroje pro použití na plech, tiskařské stroje, tkalcovské stavy, tlumiče, tlouky, prosivací stroje, turbíny, nikoliv pro pozemní vozidla, formovací stroje, uhlíkové kartáče, stoly pro stroje, převodová ústrojí, nikoliv pro pozemní vozidla, válce pro stroje a motory, válečková ložiska, ventilátory pro stroje a motory, vložky pro filtrační stroje, přiváděče vody, volnoběžky, nikoliv pro pozemní vozidla, vrtací stroje, vrtáčky, vrtací zařízení (plovoucí nebo neplovoucí), výměníky tepla, tlumiče hluku pro motory, vypouštěcí kohouty, dojíací stroje, mechanické výsypky, vakuová čerpadla, vzduchové pistole na vytlačování tmelů, vzduchové polštáře, vznášedla, zachytávače a sběrače bláta (stroje), zapalovací magneta, zápuskové lisovací stroje, zatavovací stroje pro průmyslové účely, zásobníky (s mechanickým výsypem), zdvihací zařízení, zvedáky, zemědělské dopravníky, zemědělské stroje, zplynovače, žací stroje a vazače; (8) řezné a brusné kotouče (ruční nástroje), brusky, smirkové brusné kotouče, brusné nástroje (ruční nástroje), brusy (ruční nástroje), nářadí a nástroje s ručním pohonem zařazené do třídy 8, obtahovací brusky, obtahovací řemeny, ostřící nástroje, pýchovadla na zeminu (ruční nástroje), bajonet, boxery, korunky (části ručních nástrojů), nástroje na ostření čepelí, čepel (zbraně), česáčky na ovoce (ruční nástroje), nástroje na zastříhávání knotu (nůžky), dláta, vrtáková sklíčidla (ruční nástroje), důlkovače (ruční nástroje), frézy (nástroje), glazovací nástroje, harpuny, hoblíky, zvedáky (ruční nástroje), pilníky na nehty, elektrické nebo neelektrické, ruční hustilky, kleštíčky, klíče (ruční nástroje), prsní vrtáčky, kosa, razidla, řezné nástroje, krbové měchy (ruční nástroje), krbové náčiní, lisovací nástroje, sázečí lopatky, lopaty (ruční nástroje), lupénkové pily, mačety, malířské špachtle, meče, plečky (ruční nástroje), motyky, lopatky, napínače drátů (ruční nástroje), nástavce pro závitníky, navlékače jehel, příbory, nůžky, elektrické nebo neelektrické, zahradnické nůžky, nýtovače (ruční nástroje), ocílky, obušky, ohýbací nástroje, ostřící nástroje, paličky (ruční nástroje), pýchovadla (ruční nástroje), pýchovadla na zeminu (ruční nástroje), perličky, pily (ruční nástroje), pinzety, pistole ruční na vytlačování tmelů, stříkací pistole (ruční nástroje), plecí motyčky (ruční nástroje), podkovářské nože, pokosnice (ruční nástroje), pořízy, řezné nástroje (ruční nástroje), vrtáky, rámy pro pily, rašple (ruční nástroje), razidla (ruční nástroje), nářadí a nástroje s ručním pohonem, rýče, splětače (ruční nástroje), řezačky (ruční nástroje), sečné zbraně, sbíjecí kladiva, nástroje na značkování skotu, sochory, srpy, stahovky (pro tesaře nebo bednáře), svěráky, šavle, šidla, škrabáky, špachtle, škrabky (ruční nástroje), štěpařské nástroje (ruční nástroje), šroubováky, tesařské sekery, tužilky, tlouky pro rozměňování, nástroje na řezání trubek, tvárečí nástroje, nebozezy (ruční nástroje), ruční vrtáčky (ruční nástroje), vrtáky (ruční nástroje), výhrubníky (části ručních nástrojů), rypadla (ruční nástroje), výstružníky, vyťahovky hřebíků, západky, kovací zápusky (ruční nástroje), závitnice, zvedáky (ruční), zednické nástroje, zemědělské nástroje (ruční); (9) ochranné a bezpečnostní prostředky, ochranné obleky k ochraně

před úrazem, radiaci a ohněm, ochranná obuv k ochraně před úrazem, radiací a ohněm, termické ochranné obleky na ochranu proti nehodě nebo úrazu, ochranné štíty na obličej, ochranné pláště na fotoaparáty, ochranné krytky na fotoaparáty, ochranné helmy pro sportovce, ochranné přilby pro cyklisty, ochranné náhleníky pro dělníky, ochranné přilby pro motocyklisty, ochranné sítě proti nehodám, ochranné přilby pro automobilisty, ochranné přilby pro děti, bezpečnostní brýle na ochranu očí, přístroje pro katodovou antikorozi ochranu, ochrana proti prachu na počítače, přilby na ochranu proti úrazu, ochranné oděvy pro motocyklisty na ochranu před úrazem nebo zraněním, kapuce proti kouři (ochranné prostředky), ochranné oděvy a chrániče těla, osobní ochranné prostředky proti nehodám, ochranné štíty (azbestové) pro hasiče, ochranné brýle pro sportovní účely, ochranné fólie na počítačové obrazovky, ochranná pouzdra na MP3 přehrávače, ochranné fólie na chytré telefony, ruční ochranné štíty používané policií, štíty na ochranu těla proti zranění, azbestové oděvy na ochranu proti ohni, chrániče hlavy na ochranu před zraněním, zařízení na zálohování a ochranu dat, azbestové rukavice na ochranu před úrazem, sprinklerové systémy k ochraně před požárem, oděvy na ochranu proti chemickým látkám, ochrana proti vylétujícím jiskrám (zachytávače jisker), oděvy na ochranu proti biologickým rizikům, obuv na ochranu proti biologickým rizikům, obuv na ochranu před úniky chemikálií, simulátory televize na ochranu před zloději, ochranné oděvy z balisticky odolných materiálů, ochranné oděvy proti nehodám a zranění, bezpečnostní, zabezpečovací, ochranná a signalizační zařízení, ochranná obuv proti úrazům a ohni, ochranná pouzdra na čtečky elektronických knih, ochranná pouzdra na kapesní počítače (PDA), masky proti znečištění na ochranu dýchacího ústrojí, obuv nad kotníky k ochraně proti ozáření, sportovní tašky přizpůsobené (tvarované) na ochranné přilby, obuv ochranná proti nehodám, ozáření a ohni, ochranná obuv pro prevenci úrazu nebo zranění, obleky ochranné proti úrazům, radiaci a ohni, ochranné obleky proti úrazům, radiaci a ohni, ochranné oděvy proti zranění, záření a ohni, ochranné oděvy proti úrazům, radiaci a ohni, ochranná obuv proti úrazům, ozáření a ohni, ochranné rukavice proti úrazům, záření a ohni, skla do pracovních ochranných štítů na obličej, kožené oděvy na ochranu proti úrazům nebo zraněním, izolační oděvy na ochranu proti nehodám nebo úrazům, obličejové masky na ochranu proti nehodě nebo úrazu, rukavice pro průmyslové účely na ochranu před zraněním, tvrzená skla na ochranu displejů pro chytré telefony, přístroje na ochranu proti krádeži, nikolí pro vozidla, kalhoty na ochranu před úrazu, ozářením nebo ohněm, bundy na ochranu před úrazu, ozářením nebo ohněm, ponožky na ochranu před úrazu, ozářením nebo ohněm, kukly na ochranu před úrazu, ozářením nebo ohněm, lana pro bezpečnostní účely na ochranu proti pádu, ochranné rukavice proti rtg záření pro průmyslové účely, pokrývky hlavy pro sportovní aktivity na ochranu proti úrazům, obličejové štíty jako ochrana před úrazu, ozářením nebo ohněm, elektricky chlazené oděvy na ochranu před nehodami nebo úrazu, ochranné prostředky proti rentgenovému záření, ne pro lékařské účely, ochranná zařízení proti rentgenovému záření, nikoliv pro lékařské účely, ochranné rukavice proti rentgenovému záření pro použití v průmyslu, chrániče loktů na ochranu proti úrazům (jiné než sportovní potřeby), pásy na rukáv (světelné) na ochranu před úrazem nebo zraněním, vysoká bezpečnostní obuv na ochranu před úrazu, ozářením nebo ohněm, bezpečnostní boty k použití v průmyslu (na ochranu před nehodami nebo úrazu), holenní chrániče na ochranu před zraněním (jiné než sportovní předměty nebo části sportovní výstroje), chrániče hrudi na ochranu proti nehodám nebo úrazům (s výjimkou chráničů specificky upravených pro sport), chrániče břicha na ochranu proti zranění (jiné než části sportovního oblečení nebo přizpůsobené na specifické sporty), informace a záznamy na nosičích zařazených ve třídě 9, elektronická data a databáze, informační produkty v elektronických, datových, informačních a telekomunikačních sítích všeho druhu, software a hardware, periodika a knihy v elektronické podobě, interaktivní a grafické programy, software, zejména pro přenos dat, dešifrovačí systémy, platební karty nebo magnetické a čipové karty pro použití v bankovníctví, pojišťovnictví, v oblasti služeb a v obchodním styku, mezinárodní platební karty, elektronické peněženky, multimediální nebo informační katalogy, audiovizuální programy a díla, exponované filmy, hudební díla na nosičích, CD disky, programové vybavení pro počítače, software, hardware výpočetní, komunikační nebo informační techniky, elektronické databáze a databázové produkty, informace a data na nosičích nebo i v elektronických, datových, informačních, počítačových a komunikačních sítích, související software a hardware, elektronické, datové nebo informační nebo komunikační nebo výpočetní sítě včetně jednotlivých součástí a náhradních dílů obsažených ve třídě 9, multimediální aplikace, počítačové hry, hlavolamy elektrické nebo elektronické - v rámci této třídy, antény, audiovizuální zařízení pro výuku, hrací automaty, autorádia, čtečky čárových kódů, čističe nosičů zvukových záznamů, čtecí zařízení, elektronické zařízení pro dálkové

ovládání průmyslových procesů, promítací přístroje na diapositivu, diktafony, zařízení pro evidenci docházky, elektrolyzéry, vizuální zobrazovací jednotky, etikety elektronické pro zboží, exponované kinofilmy, faxy, filmové kamery, fotoaparáty, ionizační přístroje, ne pro ionizaci vzduchu, kmitometry, měřiče frekvence, kopirovací zařízení a stroje, kotvy magnetů, laptopy, demagnetizační zařízení pro magnetické pásy, matematické přístroje, mechanismus pro vkládání disků do počítače, mikrofony, modemy, monitory, myši, nahrávací hlavy, obrazovky, operační systémy, elektrické páječky, paměti počítačové, pásy na čištění nahrávacích hlav, pásy pro zvukové záznamy, periferie počítačové, promítací plátna, počítačové tiskárny, klávesnice, diaprojektory, pružné disky, diskety, přístroje pro nahrávání zvuku, přístroje pro reprodukci zvuku, televizní hry, textové procesory, vysílačky, elektronické zápisníky, vyučovací stroje, telefonní záznamníky.

(511) 3, 7, 8, 9  
(210) O-556819

(111) **389310**  
(220) 26.06.2019  
(320) 26.06.2019  
(442) 23.10.2019  
(151) 29.12.2021  
(540)

**OPTIMA**  
*protect*

(593) Obrazová  
(730) **KK 21 k.s.**, Hradecká 569, Pardubice, Polabiny, 53352, CZ  
(740) **DANĚK & PARTNERS** Advokátní a patentová kancelář, Ing. Vilém Daněk Ph.D., LL.M., Vinohradská 403/17, Praha 2, Vinohrady, 12000  
(510) (3) brusiva, brusné přípravky, brusný papír, karbid křemíku (brusivo), skelné plátno, skelný papír, smírek, pískové plátno, diamantin (brusivo), hladící kameny, korund (brusivo), leštící kameny, ostříci přípravky, brusné plátno, pískový papír, smírkové plátno, plavená křída, tripl na leštění, nic z výše uvedeného neurčeno pro použití na osobách, čisticí oleje, čisticí prostředky, karbidy kovů (brusiva), silikonový karbid (brusivo), vosky na leštění, adstringentní přípravky pro kosmetické účely, prchavé alkálie (amoniak), ambra (parfumerie), antiperspirační mýdlo, antistatické přípravky pro použití v domácnosti, apretační přípravky pro žehlení prádla, aroma (éterické oleje), aroma do nápojů (éterické oleje), badyánová esence, barviva na vlasy, barviva toaletní, kosmetické barvy, barvy na vousy, krémy na bělení pokožky, vosk pro bělení prádla, bělicí a čisticí přípravky na kůži, odbarvovače pro kosmetické účely, bělicí přípravky na prádlo, bělicí soda, bělicí soli, bergamotový olej, brusné plátno leštící, brusný papír leštící, bělicí olej z cedrového dřeva, cididlo, citrónový olej (silice), klenotnická červeň, čisticí křída, čisticí mléko pro toaletní účely, čisticí prostředky, čisticí roztoky, čističe ucpaných odpadů, přípravky pro čištění umělého chrupu, přípravky pro depilace, depilační vosk, detergenty (čisticí prostředky) s výjimkou pro použití při průmyslových procesech a lékařství, dezinfekční mýdla, dezodorizační mýdlo, diamantové brusivo, šampóny pro domácí zvířata, éterické esence, gaultierový olej, geraniol, heliotropin, přípravky na holení, holicí mýdlo, chlorečnan draselný, jasmínový olej, kadidlo, přípravky na odstraňování vodního kamene, ionón (parfumerie), kamenec (antiseptický přípravek), kapaliny na mytí skel do ostříkovačů vozidel, karbidy kovů (brusiva), kolínská voda, kosmetické neceséry, kosmetické přípravky pro zeštíhlení, kosmetické přípravky pro zvířata, kosmetické tužky, kosmetika, kosmetické přípravky do koupele, krejčovský vosk, krém na obuv, kosmetické krémy, křída (na čištění), křída plavená, ochranné prostředky na kůži (leštidla), přípravky na odstraňování laku, lepidla pro kosmetické účely, leštící červeň, leštící vosky, přípravky na obuv, líčidla, louch javelský, louch sodný na praní, mandlové mléko pro kosmetické účely, maskovací prášek, toaletní, medicínální mýdla, mentol pro voňavkářství, mentolová silice (výtažkový olej), modřidla, mýdla, příchutě do nápojů (éterické), neutralizační přípravky na trvalou ondulaci, pasta na obtahovací řemeny, krémy na obuv, přípravky pro odbarvování, přípravky na odstraňování laků, přípravky na odstraňování barev, oleje éterické, silice, oleje pro kosmetické účely, oleje pro toaletní účely, přípravky na ostření, vosky na parketové podlahy, pasty leštící, pečivové trestí (éterické oleje), peroxid vodíku pro kosmetické účely, pižmo

(parfumerie), pleťová voda pro kosmetické účely, politory (leštidla), pomády pro kosmetické účely, vulkanický popel k čištění, potpourri (směsi voňavých látek), prací prostředky, šmolka na prádlo, vonné sáčky do prádla, prostředky na odstraňování rzi, přípravky pro chemické čištění, přípravky pro odstranění vosku na podlahy (přípravky pro drhnutí), kůra quillaji na praní, růžový olej, odstraňovače na skvrny, směla ševcovská, soda na praní, na čištění, soli koupelové, ne pro medicínální účely, přípravky na čištění tapet, terpentýnová silice, terpentýnový olej na odmašťování, toaletní přípravky, toaletní voda, tresti do nápojů (éterické oleje), lešticí přípravky pro umělý chrup, vata pro kosmetické účely, vazelína z ropy pro kosmetické účely, vlasové vody, barviva na vlasy, voda parfémovaná, voňavkářské výrobky, vonná dřeva, vosk pro kosmetické účely, přípravky pro vykuřování (parfumerie), kosmetické přípravky pro zestihlení, chemické přípravky pro zjasňovače barev pro použití v domácnosti (prádro), zubní pasty, kosmetické přípravky pro zvířata; (7) diamantové řezné kotouče (části strojů), řezné kotouče (části strojů), brusné kotouče (části strojů), brusky (stroje), ostřící stroje, ostřící kameny (části strojů), listy (části strojů), čerpadla, dělicí stroje, brouscí stroje, důlní stroje, elektrické generátory, řezací hořáky, hřídele, jeřáby, kartáče (části strojů), kladiva (části strojů), lisy, ložiska (části strojů), pohonné mechanismy nikoliv pro pozemní vozidla, pily, stroje pro pivovary, bagry, řezací stroje, dláta pro stroje, obráběcí stroje, vrtací hlavy a vrtáky (části strojů), vrtací stroje, zvedací zařízení, čistící zařízení pro stroje, pásy pro řemenice, čerpadla, alternátory, stříkací pistole na barvy, hnací mechanismy (stroje), brusky, brzdová obložení nikoliv pro vozidla, brzdové čelisti nikoliv pro vozidla, bubny (části strojů), buchary, čerpadla, čistící zařízení, dávkovače lepicí pásky, dělicí stroje, děrovací stroje, tiskové desky, měchy, drážkovače, dynamo, sifonová čerpadla, elektrická ovládací zařízení, dopravníky, kartáče, elektricky ovládané, elektrické generátory, výtahy, filtry, čistící stroje, ohebné hadice, motory, hrabací stroje, hřídele, hnětací stroje, hoblovky, hladicí lisy, hřídele, ovladače (hydraulické) pro stroje a motory, hydraulická zařízení na otvírání a zavírání dveří, hydraulické turbíny, jeřáby, filtrační lisy, karburátory, kloubové spoje, zařízení proti znečišťování pro motory (nikoliv pro motorová vozidla), řemenice, klepací stroje, klikové skříně pro stroje a motory, kompresory, kondenzační zařízení, kotlové trubky (části strojů), kovací stroje, elektrické lešticí stroje, letecké motory, kalandry, mazací kroužky, membrány pro čerpadla, brouscí stroje, motory, nikoliv pro pozemní vozidla, zařízení na mytí vozidel, expanzní nádoby, hřídele pro stroje, navigační, natěračské stroje, nýtovací stroje, nožní pohony, obráběcí stroje, obtahovací brusky, lemovací stroje, obráběcí stroje, separátory, sací stroje pro průmyslové účely, centrifúgy, odvodušňovače, ohýbací stroje, oplachovací stroje, oplétací stroje, zařízení na otvírání a zavírání dveří, ovládací kabely pro stroje nebo motory, ovládací mechanismy pro stroje nebo motory, ozubená kola, nikoliv pro pozemní vozidla, pákové buchary, papírenské stroje, generátory, drtící stroje, písty, pívni čerpadla, plecí stroje, pneumatická kladiva, pohonné mechanismy, nikoliv pro pozemní vozidla, pračky, přehříváče, dopravníky, zařízení pro převod do pomala, nikoliv pro pozemní vozidla, regulátory, převodové skříně, nikoliv pro pozemní vozidla, žací stroje, klikové skříně pro stroje nebo motory, zařízení pro slévárny, zařízení pro přeměnu paliva pro spalovací motory, redukční převody, zapalovací zařízení pro spalovací motory, spojky, nikoliv pro pozemní vozidla, statory, stojany pro stroje, nůžky elektrické, suportové skříně, suporty, stroje na tažení kovů, stroje na hrubé drcení, tiskařské stroje pro použití na plech, tiskařské stroje, tkalcovské stavy, tlumiče, tlouky, prosivací stroje, turbíny, nikoliv pro pozemní vozidla, formovací stroje, uhlíkové kartáče, stoly pro stroje, převodová ústrojí, nikoliv pro pozemní vozidla, válec pro stroje a motory, válečková ložiska, ventilátory pro stroje a motory, vložky pro filtrační stroje, přívaděče vody, volnoběžky, nikoliv pro pozemní vozidla, vrtací stroje, vrtáčky, vrtací zařízení (plovoucí nebo neplovoucí), výměníky tepla, tlumiče hluku pro motory, vypouštěcí kohouty, dojící stroje, mechanické výsypky, vakuová čerpadla, vzduchové pistole na vytlačování tmelů, vzduchové polštáře, vznášedla, zachytávače a sběrače bláta (stroje), zapalovací magneta, zápustkové lisovací stroje, zatavovací stroje pro průmyslové účely, zásobníky (s mechanickým výsypem), zdvihací zařízení, zvedáky, zemědělské dopravníky, zemědělské stroje, zplynovače, žací stroje a vazače; (8) řezné a brusné kotouče (ruční nástroje), brusky, smirkové brusné kotouče, brusné nástroje (ruční nástroje), brusy (ruční nástroje), nářadí a nástroje s ručním pohonem zařazené do třídy 8, obtahovací brusky, obtahovací řemeny, ostřící nástroje, pěchovadla na zeminu (ruční nástroje), bajonet, boxery, korunky (části ručních nástrojů), nástroje na ostření čepelí, čepel (zbraně), česáčky na ovoce (ruční nástroje), nástroje na zastříhávání knotu (nůžky), dláta, vrtáková sklíčidla (ruční nástroje), důlkovače (ruční nástroje), frézy (nástroje), glazovací nástroje, harpuny, hoblíky, zvedáky (ruční nástroje), pilníky na nehty, elektrické nebo neelektrické, ruční hustilky, kleštíčky, klíče (ruční nástroje),

prsní vrtáčky, kosa, razidla, řezné nástroje, křbové měchy (ruční nástroje), křbové náčiní, lisovací nástroje, sázeční lopatky, lopaty (ruční nástroje), lupénkové pily, mačety, malířské špachtle, meče, plečky (ruční nástroje), motyky, lopatky, napínače drátů (ruční nástroje), nástavce pro závitníky, navlékače jehel, přibory, nůžky, elektrické nebo neelektrické, zahradnické nůžky, nýtovače (ruční nástroje), očílky, obušky, ohýbací nástroje, ostřící nástroje, paličky (ruční nástroje), pěchovadla (ruční nástroje), pěchovadla na zeminu (ruční nástroje), perličky, pily (ruční nástroje), pinzety, pistole ruční na vytlačování tmelů, stříkací pistole (ruční nástroje), plecí motyčky (ruční nástroje), podkovářské nože, pokosnice (ruční nástroje), pořízy, řezné nástroje (ruční nástroje), vrtáky, rámy pro pily, rašple (ruční nástroje), razidla (ruční nástroje), nářadí a nástroje s ručním pohonem, rýče, splétače (ruční nástroje), řezačky (ruční nástroje), sečné zbraně, sbíjecí kladiva, nástroje na značkování skotu, sochory, srpy, stahováky (pro tesaře nebo bednáře), svěráky, šavle, šidla, škrabáky, špachtle, škrabky (ruční nástroje), štěpařské nástroje (ruční nástroje), šroubováky, tesařské sekery, tužlíky, tlouky pro rozměňování, nástroje na řezání trubek, tvářecí nástroje, nebozezy (ruční nástroje), ruční vrtáčky (ruční nástroje), vrtáky (ruční nástroje), výhrubníky (části ručních nástrojů), rypadla (ruční nástroje), výstružníky, vyťahováky hřebíků, západky, kovací zápustky (ruční nástroje), závitnice, zvedáky (ruční), zednické nástroje, zemědělské nástroje (ruční); (9) ochranné a bezpečnostní prostředky, ochranné obleky k ochraně před úrazem, radiací a ohněm, ochranná obuv k ochraně před úrazem, radiací a ohněm, termické ochranné obleky na ochranu proti nehodě nebo úrazu, ochranné štíty na obličej, ochranné pláště na fotoaparáty, ochranné krytky na fotoaparáty, ochranné helmy pro sportovce, ochranné přilby pro cyklisty, ochranné nákolenníky pro dělníky, ochranné přilby pro motocyklisty, ochranné sítě proti nehodám, ochranné přilby pro automobilisty, ochranné přilby pro děti, bezpečnostní brýle na ochranu očí, přístroje pro katodovou antikorozi ochranu, ochrana proti prachu na počítače, přilby na ochranu proti úrazu, ochranné oděvy pro motocyklisty na ochranu před úrazem nebo zraněním, kapuce proti kouři (ochranné prostředky), ochranné oděvy a chrániče těla, osobní ochranné prostředky proti nehodám, ochranné štíty (azbestové) pro hasiče, ochranné brýle pro sportovní účely, ochranné fólie na počítačové obrazovky, ochranná pouzdra na MP3 přehrávače, ochranné fólie na chytré telefony, ruční ochranné štíty používané policií, štíty na ochranu těla proti zranění, azbestové oděvy na ochranu proti ohni, chrániče hlavy na ochranu před zraněním, zařízení na zálohování a ochranu dat, azbestové rukavice na ochranu před úrazem, sprinklerové systémy k ochraně před požárem, oděvy na ochranu proti chemickým látkám, ochrana proti vyletujícím jiskrák (zachytávače jisker), oděvy na ochranu proti biologickým rizikům, obuv na ochranu proti biologickým rizikům, obuv na ochranu před úniky chemikálií, simulátory televize na ochranu před zloději, ochranné oděvy z balisticky odolných materiálů, ochranné oděvy proti nehodám a zranění, bezpečnostní, zabezpečovací, ochranná a signalizační zařízení, ochranná obuv proti úrazům a ohni, ochranná pouzdra na čtečky elektronických knih, ochranná pouzdra na kapesní počítače (PDA), masky proti znečištění na ochranu dýchacího ústrojí, obuv nad kotníky k ochraně proti ozáření, sportovní tašky přizpůsobené (tvarované) na ochranné přilby, obuv ochranná proti nehodám, ozáření a ohni, ochranná obuv pro prevenci úrazu nebo zranění, obleky ochranné proti úrazům, radiací a ohni, ochranné obleky proti úrazům, radiací a ohni, ochranné oděvy proti zranění, záření a ohni, ochranné oděvy proti úrazům, radiací a ohni, ochranná obuv proti úrazům, ozáření a ohni, ochranné rukavice proti úrazům, záření a ohni, skla do pracovních ochranných štítů na obličej, kožené oděvy na ochranu proti úrazům nebo zraněním, izolační oděvy na ochranu proti nehodám nebo úrazům, obličejové masky na ochranu proti nehodě nebo úrazu, rukavice pro průmyslové účely na ochranu před zraněním, tvrzená skla na ochranu displejů pro chytré telefony, přístroje na ochranu proti krádeži, nikoli pro vozidla, kalhoty na ochranu před úrazy, ozářením nebo ohněm, bundy na ochranu před úrazy, ozářením nebo ohněm, ponožky na ochranu před úrazy, ozářením nebo ohněm, kukly na ochranu před úrazy, ozářením nebo ohněm, lana pro bezpečnostní účely na ochranu proti pádu, ochranné rukavice proti rtg záření pro průmyslové účely, pokrývky hlavy pro sportovní aktivity na ochranu proti úrazům, obličejové štíty jako ochrana před úrazy, ozářením nebo ohněm, elektricky chlazené oděvy na ochranu před nehodami nebo úrazy, ochranné prostředky proti rentgenovému záření, ne pro lékařské účely, ochranná zařízení proti rentgenovému záření, nikoliv pro lékařské účely, ochranné rukavice proti rentgenovému záření pro použití v průmyslu, chrániče loktů na ochranu proti úrazům (jiné než sportovní potřeby), pásky na rukáv (světelné) na ochranu před úrazem nebo zraněním, vysoká bezpečnostní obuv na ochranu před úrazy, ozářením nebo ohněm, bezpečnostní boty k použití v průmyslu (na ochranu před nehodami nebo úrazy), holenní chrániče na ochranu před zraněním (jiné než sportovní předměty nebo části sportovní výstroje), chrániče hrudi na ochranu proti

nehodám nebo úrazům (s výjimkou chráničů specificky upravených pro sport), chrániče břicha na ochranu proti zranění (jiné než části sportovního oblečení nebo přizpůsobené na specifické sporty), informace a záznamy na nosičích zařazených ve třídě 9, elektronická data a databáze, informační produkty v elektronických, datových, informačních a telekomunikačních sítích všeho druhu, software a hardware, periodika a knihy v elektronické podobě, interaktivní a grafické programy, software, zejména pro systémy pro přenos dat, dešifrovací soustavy, platební karty nebo magnetické a čipové karty pro použití v bankovníctví, pojišťovnictví, v oblasti služeb a v obchodním styku, mezinárodní platební karty, elektronické peněženky, multimediální nebo informační katalogy, audiovizuální programy a díla, exponované filmy, hudební díla na nosičích, CD disky, programové vybavení pro počítače, software, hardware výpočetní, komunikační nebo informační techniky, elektronické databáze a databázové produkty, informace a data na nosičích nebo i v elektronických, datových, informačních, počítačových a komunikačních sítích, související software a hardware, elektronické, datové nebo informační nebo komunikační nebo výpočetní sítě včetně jednotlivých součástí a náhradních dílů obsažených ve třídě 9, multimediální aplikace, počítačové hry, hlavolamy elektrické nebo elektronické - v rámci této třídy, antény, audiovizuální zařízení pro výuku, hrací automaty, autorádia, čtečky čárových kódů, čističe nosičů zvukových záznamů, čtecí zařízení, elektronické zařízení pro dálkové ovládání průmyslových procesů, promítací přístroje na diapozitivy, diktafony, zařízení pro evidenci docházky, elektrolyzéry, vizuální zobrazovací jednotky, etikety elektronické pro zboží, exponované kinofilmy, faxy, filmové kamery, fotoaparáty, ionizační přístroje, ne pro ionizaci vzduchu, kmitometry, měřiče frekvence, kopírovací zařízení a stroje, kotvy magnetů, laptopy, demagnetizační zařízení pro magnetické pásky, matematické přístroje, mechanismus pro vkládání disků do počítače, mikrofony, odemy, monitory, myši, nahrávací hlavy, obrazovky, operační systémy, elektrické páječky, paměti počítačové, pásky na čištění nahrávacích hlav, pásky pro zvukové záznamy, periferie počítačové, promítací plátna, počítačové tiskárny, klávesnice, diaprojektory, pružné disky, diskety, přístroje pro nahrávání zvuku, přístroje pro reprodukci zvuku, televizní hry, textové procesory, vysílačky, elektronické zápisníky, vyučovací stroje, telefonní záznamníky

(591) Barevná  
(511) 3, 7, 8, 9  
(210) O-556820

(111) **389311**  
(220) 18.01.2021  
(320) 18.01.2021  
(442) 17.02.2021  
(151) 29.12.2021  
(540)

### Captain KIRK

(592) Slovní  
(730) **Palírna U Zeleného stromu a.s.**, Drážďanská 14/84, Ústí nad Labem, Krásné Březno, 40007, CZ  
(740) Mgr. Tomáš Chleboun, advokát, Mgr. Tomáš Chleboun advokát, Vinohradská 343/6, Praha 2, Vinohrady, 12000  
(510) (35) propagační činnost, reklama, pomoc při řízení obchodní činnosti, obchodní administrativa, kancelářské práce.  
(511) 35  
(210) O-569091

(111) **389312**  
(220) 18.01.2021  
(320) 18.01.2021  
(442) 17.02.2021  
(151) 29.12.2021  
(540)

### Kapitán KIRK

(592) Slovní  
(730) **Palírna U Zeleného stromu a.s.**, Drážďanská 14/84, Ústí nad Labem, Krásné Březno, 40007, CZ  
(740) Mgr. Tomáš Chleboun, advokát, Mgr. Tomáš Chleboun advokát, Vinohradská 343/6, Praha 2, Vinohrady, 12000  
(510) (35) propagační činnost, reklama, pomoc při řízení obchodní činnosti, obchodní administrativa, kancelářské práce.  
(511) 35  
(210) O-569092

### Zápisy licenčních smluv k ochranným známkám

V této kapitole jsou zveřejněny zápisy licenčních smluv podle ustanovení § 18 odst. 1 zákona č. 441/2003 Sb.

Číslo zápisu (111)	Vlastník (730)	Nabyvatel licence (791)	Druh licence (793)	Datum uzavření licenční smlouvy (793)	S účinností od data (580)
303863	Statutární město Ostrava, Prokešovo nám. 8, Ostrava, 72930, CZ	MAF-OVA s.r.o., Pohraniční 1591/139, Ostrava, Hulváky, 70300, CZ	nevýhradní	16.09.2021	30.12.2021
380977	Jak Dál? z.s., Stiborova 594/21, Olomouc, Neředin, 77900, CZ	Ročovská Silvie Mgr., Mařákova 280/6, Praha 6, Dejvice, 16000, CZ	nevýhradní	06.12.2021	30.12.2021

### Přehled obnov zápisu ochranných známek

Kapitola obsahuje údaje o ochranných známkách, u kterých byl na žádost vlastníka obnoven zápis podle ustanovení § 28 odst. 2 zákona č. 441/2003 Sb.

Číselný přehled (111)											
161215	165325	174329	174441	174608	174844	174878	174938	174983	175706	176023	176024
176346	177026	178443	178444	178577	179234	182567	182568	182994	183870	185570	190930
244566	246207	246977	247742	248437	248570	248571	248593	248778	249344	249346	249362
249548	249614	249615	250157	250179	250213	250217	250480	250481	250486	250899	250900
251839	252061	252305	253087	253337	257317	258007	258080	265786	280840	322149	322606
322986	324783	325294	325497	325610	325613	325749	325750	325811	325817	325819	326210
326217	326468	326585	326589	326606	326607	326682	326683	326796	326907	327008	327009
327042	327186	327187	327188	327334	327423	327972	328079	328242	328319	328327	328414
328610	328611	328612	329110	329159	329586	329589	329965	330091	330092	330097	330098
330835	330836	330900	331008	332117	332136	332243	332244	332938	333268	335884	336268
336269	336396	336397	342531	351841							



## Obnovy zápisu ochranných známek

(111) **161215**  
(220) 08.09.1972  
(151) 29.01.1973  
(540)



(594) Kombinovaná  
(730) **GRAFOBAL, akciová spoločnosť**, Mazúrova 2, Skalica, 90987, SK  
(740) HALAXOVÁ & HALAXOVÁ, TETRAPAT, RNDr. Zdeňka Halaxová, Dukelská 891/4, Olomouc, 77200  
(510) (16) výseky, sáčky, kredenčný papier, pohladnice, potlačený papier grafický, etikety, skladačky s tlačou, obaly na tabakové výrobky, nástenné kalendáře, gramoobaly, lepoprelá.  
(511) 16  
(210) O-46469

(111) **165325**  
(220) 04.08.1982  
(151) 08.03.1983  
(540)

**HERA**

(592) Slovní  
(730) **Amorepacific Corporation**, 181, 2-ka, Hangang-ro, Yougsan-ku, Seoul, KR  
(740) Ing. Václav Kratochvíl, Husníkova 2086/22, Praha 5, 15800  
(510) (3) přípravky na praní a bělení, namáčeční, máchací, změkčovací, přípravky k čištění, leštění, mýdla; (29) rostlinné tuky, výrobky z mléka; (30) zmrzlina v prášku; (32) sirupy a přípravky k přípravě nápojů.  
(511) 3, 29, 30, 32  
(210) O-52778

(111) **174329**  
(220) 03.01.1992  
(151) 14.12.1993  
(540)



(594) Kombinovaná  
(730) **Nakladatelství Sagit, a.s.**, Horní 457/1, Ostrava, Hrabůvka, 70030, CZ  
(510) Agenturní a vydavatelská činnost; služby zprostředkovatelské; poradenství v oblasti řízení podniku a ekonomiky.  
(511) 35, 36, 41  
(210) O-65691

(111) **174441**  
(220) 09.01.1992  
(151) 20.12.1993  
(540)



(594) Slovní grafická  
(730) **SS White Burs, Inc.**, 1145 Towbin Avenue, 08701 Lakewood, NJ, US  
(740) Všeťečka Zelený Švorčík a partneři, advokátní a patentová kancelář, JUDr. Michal Havlík, Hálkova 1406/2, Praha 2, Nové Město, 12000  
(510) (10) vrtačky pro zubolékařské přístroje, držáky pro vrtačky, diamantové nástroje pro zubolékařské účely, čisticí kartáčky pro zubolékařské vrtačky, gumové rukavice.  
(511) 10  
(210) O-65809

(111) **174608**  
(220) 16.01.1992  
(151) 24.01.1994  
(540)



(594) Kombinovaná  
(591) Barevná  
(730) **Miloslav Toman**, Brandlova 1557, Praha 4 - Chodov, 14900, CZ  
(740) Müller Václav, patentový zástupce, Filipova 2016, Praha 4, 14800  
(510) (30) zmrzlina a zmrzlinové výrobky.  
(511) 30  
(210) O-65935

(111) **174844**  
(220) 14.01.1992  
(151) 15.02.1994  
(540)

**SHOCK**

(592) Slovní  
(730) **JIM BEAM BRANDS CO.**, 222 W. Merchandise Mart Plaza, Suite 1600, Chicago, 60654, IL, US  
(740) Čermák a spol., JUDr. Karel Čermák Ph.D., LL.M., Elišky Peškové 735/15, Praha 5, Smíchov, 15000  
(510) (33) lihoviny.  
(511) 33  
(210) O-65872

(111) **174878**  
(220) 31.12.1991  
(151) 17.02.1994  
(540)



(594) Kombinovaná  
(730) **Josef Krmáček**, Šárecká 45a, Praha 6-Dejvice, 16000, CZ  
(510) Plakáty, pohlednice, prospekty, brožury a publikace, mapy - tj. vydávání různých titulů pro potřeby cestovního ruchu; Výstavní činnost uměleckých děl; Obchodně-zprostředkovatelská činnost v oblasti kultury a výstavnictví; Maloobchodní prodej polygrafických výrobků; Poskytování služeb v oblasti kultury.  
(511) 16, 41, 42  
(210) O-65654

(111) **174938**  
(220) 29.04.1992  
(151) 17.02.1994  
(540)

## OLMECA

(592) Slovní  
(730) **Pernod Ricard México, S.A. de C.V.**, Rio Tiber Num 29- Col. Cuauhtemoc- Delegación Cuauhtemoc, Ciudad de Mexico, CP 06500-Mexico, MX  
(740) Mgr. Ondřej Čerych, advokát, Národní 58/32, Praha 1, Nové Město, 11000  
(510) (33) víno, lihoviny, likéry.  
(511) 33  
(210) O-68275

(111) **174983**  
(220) 18.12.1991  
(151) 17.02.1994  
(540)

## Brouk a Babka

(592) Slovní  
(730) **Detalon, s.r.o.**, Malešická 2910/22d, Praha 3, Žižkov, 13000, CZ  
(740) Čermák a spol., JUDr. Karel Čermák, advokát, Elišky Peškové 735/15, Praha 5, Smíchov, 15000  
(510) (1) chemické výrobky pro průmysl, vědu, fotografii, zemědělství, zahradnictví a lesnictví, půdní hnojiva (přírodní a strojená), lepidla; (2) barvy, fermeže, laky, ochranné prostředky proti rezu a proti hnilobě dřeva, barviva, mořidla, pryskyřice přírodní v surovém stavu, kovy listkové a práškové pro malíře a dekorátory, tiskaře a umělce; (3) přípravky bělicí a jiné prací prostředky, přípravky k čištění, leštění, odmašťování a broušení, mýdlo, výrobky voňavkářské, eterické oleje, vodičky na vlasy, zubní pasty; (4) paliva a osvětlovací prostředky, svíce, svíčky, knoty; (5) výrobky zdravotnické, výrobky dietetické k lékařským účelům, potraviny pro děti, náplastí, obvazový materiál, dámské vložky, dětské pleny, desinfekční prostředky, prostředky k ničení plevele a k hubení živočišných škůdců; (6) stavební materiál z válcovaného a litého kovu, řetězy (s výjimkou hnacích řetězů pro vozidla), kovové kabely a neelektrické dráty, zámečnické výrobky, kovové roury, nedobytné pokladny a schránky, ocelové kuličky, hřebíky a šrouby, jiné výrobky z kovu neobsažené v jiných třídách; (7) stroje, vrtačky, motory (kromě motorů pro pozemní vozidla); (8) ruční nářadí a nástroje, malé ruční přístroje, nožirské výrobky, vidličky a lžice a jiné kuchyňské nářadí, sečné zbraně, břitvy; (9) přístroje a nástroje vědecké, navigační, geodetické, elektrické (včetně pro bezdrátovou telegrafii), fotografické, kinematografické, optické přístroje a nástroje k vážení, měření, signalizování, pro účely kontrolní (inspekční), záchranné a pro výuku, automatické přístroje uváděné v činnost vhozením mince nebo známky, stroje pro záznam, přenos a reprodukci zvuku nebo obrazu, nosiče obrazového a zvukového záznamu (gramofonové desky, CD disky, magnetofonové pásky, videopásky), zapisovací pokladny a počítačové stroje, hasicí přístroje; (10) přístroje a nástroje chirurgické, lékařské, zubolékařské a zvěrolékařské (pouze prodej); (11) vany, umyvadla a jiná příslušenství koupelen zařazená v této třídě, zařízení osvětlovací, topná, na výrobu páry, zařízení pro vaření, chlazení, sušení, větrání, pro rozvod vody a zařízení zdravotnická; (12) vozidla (automobily, motocykly, kola aj.), dopravní prostředky pozemní, letecké nebo vodní; (13) ohňostroje; (14) drahé kovy a jejich slitiny a předměty z těchto hmot nebo z platovaných (dublovaných)

kovů (s výjimkou zboží nožirského, vidliček a lžic), šperky, drahokamy, drahé kameny, hodinářské výrobky a jiná chronometrická zařízení; (15) hudební nástroje; (16) papír a výrobky z papíru, lepenka a kartonážní výrobky, tiskoviny, časopisy, periodika, knihy, knihařské výrobky, fotografie, papírnické zboží, lepidla (kancelářská a pro domácnost), potřeby pro umělce, štětce, psací stroje a kancelářské potřeby, učební a školní potřeby a pomůcky, hrací karty, tiskařské štočky, obalové materiály z plastických hmot; (17) kaučuk, guma, výrobky z těchto hmot, hmoty těsnící a ucpávkové a isolační, hadice; (18) kůže a imitace kůže, výrobky z nich pokud nejsou obsaženy v jiných třídách, surové kůže, kufry a cestovní brašny, deštníky, slunečníky a hole, sedlářské výrobky; (19) stavební a obkladový materiál, krby; (20) nábytek, zrcadla, rámy, výrobky (pokud nejsou obsaženy v jiných třídách) ze dřeva, korku, třtiny, rákosu, vrbového proutí, rohoviny, kostí, slonoviny, kostic, želvoviny, jantaru, perleti, mořské pěny, buničiny a z náhražek těchto hmot nebo z plastických hmot, hmoždinky; (21) drobné nářadí a přenosné nádoby pro domácnost a kuchyni, hřebeny a mycí houby, kartáče, kartáčnický materiál, pomůcky a látky k čištění, drátěnky, sklo surové nebo polozpracované (s výjimkou stavebního skla), zboží skleněné, porcelánové a kameninové neobsažené v jiných třídách, keramické miniatury; (22) provazy, šňůry, provázky, sítě, stany, plachty, pytle; (23) nitě; (24) tkaniny, pokrývky ložní a stolní, textilní výrobky (neobsažené v jiných třídách); (25) oděvy, obuv, kloboučnické zboží; (26) krajky a výšivky, stuhy a šněrovadla, knoflíky, stiskací knoflíky, háčky a očka, špendlíky a jehly, umělé květiny; (27) koberce, rohože, rohožky a jiné podlahové krytiny, tapety (kromě z textilu); (28) hry, hračky, tělocvičné a sportovní potřeby (s výjimkou oděvů), ozdoby na vánoční stromky; (29) maso, ryby, drůbež, zvěřina, masové výtahy, konzervované, sušené a vařené ovoce a zelenina, rosoly, zavařeniny, vejce, mléko a jiné mlékařské výrobky, jedlé oleje a tuky, potraviny v konzervách; (30) káva, čaj, kakao, cukr, rýže, tapioka, šágo, kávové náhražky, mouka a obilní přípravky, chléb, sušenky, suchary, koláče, jemné pečivo a cukrovinky, zmrzlina, med, sirup z melasy, kvasnice, prášky do pečiva, sůl, hořčice, pepř, ocet, chuťové omáčky, koření, led na chlazení, mražené výrobky zařazené v této třídě; (31) výrobky zemědělské, zahradnické, lesnické a semena, živá zvířata, čerstvé ovoce a zelenina, živé rostliny a přírodní květiny, slad; (32) pivo, lehká piva a ležáky, vody minerální a šumivé a jiné nealkoholické nápoje, sirupy a jiné přípravky k přípravě nápojů; (33) alkoholické nápoje; (34) tabák v surovém nebo zpracovaném stavu, kuřácké potřeby, zápalky; (35) poskytování pomoci při provozu obchodu.

(511) 1, 2, 3, 4, 5, 6, 7, 8, 9, 10, 11, 12, 13, 14, 15, 16, 17, 18, 19, 20, 21, 22, 23, 24, 25, 26, 27, 28, 29, 30, 31, 32, 33, 34, 35  
(210) O-65469

(111) **175706**  
(220) 07.07.1992  
(151) 11.04.1994  
(540)



(594) Kombinovaná  
(730) **WOMBAT, s.r.o.**, Březinova 759/23, Brno, Žabovřesky, 61600, CZ  
(740) Mgr. Lukáš Dlabáček, patentový zástupce, Bolzanova 461/5, Brno, Černovice, 61800  
(510) Čištění a údržba kanalizací, veřejných i soukromých; rekonstrukce a drobné úpravy kanalizačních sítí; výstavba stol a podchodů; výstavba kanalizačních přípojek; hloubení studní; drobná výstavba a údržba objektů; odvodnění dopravních staveb; výstavba zařízení pro využití volného času; geodetické služby včetně poradenské a konsultační činnosti.  
(511) 37, 42  
(210) O-69923

(111) **176023**  
(220) 30.06.1992  
(151) 02.05.1994  
(540)

### EVERSTAR

(592) Slovní  
(730) **EVERSTAR s. r. o.**, Bludovská 1969/18, Šumperk, 78701, CZ  
(740) Halaxová & Halaxová TETRAPAT, RNDr. Zdeňka Halaxová, Jinonická 804/80, Praha 5, Košíře, 15800  
(510) Chemické látky sanitární; chemikálie proti tvoření par na skle; rozpouštědla tuků; čisticí prostředky na okna; prací prostředky; mycí prostředky; mýdla; obstaratelské služby.  
(511) 1, 3, 36  
(210) O-69754

(111) **176024**  
(220) 30.06.1992  
(151) 02.05.1994  
(540)



(594) Kombinovaná  
(730) **EVERSTAR s. r. o.**, Bludovská 1969/18, Šumperk, 78701, CZ  
(740) Halaxová & Halaxová TETRAPAT, RNDr. Zdeňka Halaxová, Jinonická 804/80, Praha 5, Košíře, 15800  
(510) Chemické látky sanitární; chemikálie proti tvoření par na skle; rozpouštědla tuků; čisticí prostředky na okna; prací prostředky; mycí prostředky; mýdla; obstaratelské služby.  
(511) 1, 3, 36  
(210) O-69753

(111) **176346**  
(220) 18.05.1992  
(151) 12.05.1994  
(540)



(594) Kombinovaná  
(730) **EKOKLIMA a.s.**, Jeřábkova 730, Milevsko, 39901, CZ  
(740) Ing. Novotný Jaroslav, Římská 45, Praha 2, 12000  
(510) Vzduchotechnické výrobky, zprostředkovatelská a akviziční činnost v oblasti vzduchotechnických výrobků.  
(511) 11, 35, 36  
(210) O-68621

(111) **177026**  
(220) 24.02.1992  
(151) 31.05.1994  
(540)



(594) Kombinovaná  
(730) **CZECH NEWS CENTER a.s.**, Komunardů 1584/42, Praha 7, Holešovice, 17000, CZ  
(510) Periodické tiskoviny, neperiodické publikace, propagační, reklamní a inzertní materiály a předměty, propagační a reklamní služby.  
(511) 16, 35, 41  
(210) O-66761

(111) **178443**  
(220) 05.05.1992  
(151) 22.07.1994  
(540)

### BLENDERS PRIDE

(592) Slovní  
(730) **PERNOD RICARD INDIA PRIVATE LIMITED**, Located at 5th Floor, D-3, District Centre, Saket, 110017 New Delhi, IN  
(740) Mgr. Ondřej Čerych, advokát, Národní 58/32, Praha 1, Nové Město, 11000  
(510) (33) vína, lihoviny, likéry.  
(511) 33  
(210) O-68361

(111) **178444**  
(220) 05.05.1992  
(151) 22.07.1994  
(540)

### SEAGRAM

(592) Slovní  
(730) **Pernod Ricard USA, LLC**, 250 Park Avenue, 17th floor, New York, 10177, NY, US  
(740) Mgr. Ondřej Čerych, advokát, Národní 58/32, Praha 1, Nové Město, 11000  
(510) (33) vína, lihoviny, likéry.  
(511) 33  
(210) O-68362

(111) **178577**  
(220) 27.03.1992  
(151) 29.07.1994  
(540)

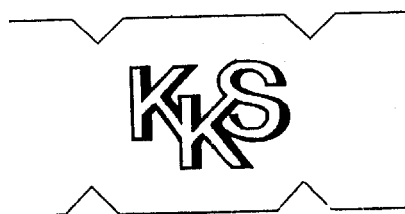

(594) Kombinovaná  
(730) **KKS, spol. s r.o.**, Hornická 5435, Chomutov, 43003, CZ  
(740) ZEMAN - podkrušnohorská patentová a známková kancelář, Petr Zeman, patentový zástupce, Hradní 301/9, Loket, 35733  
(510) Vodoměrné a teploměrné přístroje, defektoskopické přístroje, montáž, servis, kalibrace vodoměrné a teploměrné techniky, poradenská, konzultační a expertní činnost v této oblasti.  
(511) 9, 37, 42  
(210) O-67568

(111) **179234**  
(220) 30.06.1992  
(151) 30.08.1994  
(540)



(594) Kombinovaná  
(730) **EVERSTAR s. r. o.**, Bludovská 1969/18, Šumperk, 78701, CZ  
(740) Halaxová & Halaxová TETRAPAT, RNDr. Zdeňka Halaxová, Jinonická 804/80, Praha 5, Košíře, 15800  
(510) (3) čisticí prostředky.  
(511) 3  
(210) O-69752

(111) **183870**  
(220) 09.09.1992  
(151) 04.04.1995  
(540)



(594) Slovní grafická  
(730) **Amer Sports Deutschland GmbH**, Kirchenhöhlz, 13, Gräfelting, DE  
(740) Čermák a spol., JUDr. Karel Čermák Ph.D., LL.M., Elišky Peškové 735/15, Praha 5, Smíchov, 15000  
(510) (25) oděvy, prádlo, boty, punčochy, ponožky.  
(511) 25  
(210) O-71613

(111) **182567**  
(220) 04.09.1992  
(151) 23.01.1995  
(540)

**PENTASA**

(592) Slovní  
(730) **Ferring B.V.**, Polarisavenue 144, 2132 JX Hoofddorp, NL  
(740) Všeťečka Zelený Švorčík a partneři, advokátní a patentová kancelář, JUDr. Michal Havlík, advokát, Hálkova 1406/2, Praha 2, Nové Město, 12000  
(510) (5) farmaceutické přípravky a látky.  
(511) 5  
(210) O-71535

(111) **185570**  
(220) 09.12.1992  
(151) 08.06.1995  
(540)



(111) **182568**  
(220) 04.09.1992  
(151) 23.01.1995  
(540)

**QUINTASA**

(592) Slovní  
(730) **Ferring B.V.**, Polarisavenue 144, 2132 JX Hoofddorp, NL  
(740) Všeťečka Zelený Švorčík a partneři, advokátní a patentová kancelář, JUDr. Michal Havlík, advokát, Hálkova 1406/2, Praha 2, Nové Město, 12000  
(510) (5) farmaceutické přípravky a látky.  
(511) 5  
(210) O-71536

(594) Kombinovaná  
(730) **in PROJEKT LOUNY ENGINEERING s r.o.**, Na valích 899, Louny, 44001, CZ  
(740) HALAXOVÁ & HALAXOVÁ, TETRAPAT, RNDr. Zdeňka Halaxová, Dukelská 891/4, Olomouc, 77200  
(510) Projektová činnost v investiční výstavbě, zajišťování inženýrské a investorské činnosti, činnost organizačních a ekonomických poradců.  
(511) 35, 42  
(210) O-73691

(111) **182994**  
(220) 07.04.1992  
(151) 22.02.1995  
(540)

**UNIVERSAL**

(592) Slovní  
(730) **Universal City Studios LLC**, 100 Universal City Plaza, Universal City, CA, US  
(740) Všeťečka Zelený Švorčík a partneři, advokátní a patentová kancelář, JUDr. Michal Havlík, Hálkova 1406/2, Praha 2, Nové Město, 12000  
(510) (41) služby v oblasti zábavy zejména výroba filmů, filmů pro divadelní a televizní účely včetně jejich distribuce.  
(511) 41  
(210) O-67770

(111) **190930**  
(220) 08.01.1992  
(151) 24.06.1996  
(540)



(594) Kombinovaná  
(730) **BURGER KING CORPORATION**, 5505 Blue Lagoon Drive, Miami, FL, US  
(740) Rott, Růžička & Guttman, Patentové, známkové a advokátní kanceláře, JUDr. Vladimír Rott, patentový zástupce, Vyskočilova 1566, Praha 4, Michle, 14000  
(510) (16) papírové zboží; (25) prádlo; (29) maso; (30) chleba; (33) drinky; (42) restaurační služby.  
(511) 16, 25, 29, 30, 33, 42  
(210) O-65775

(111) **244566**  
(220) 17.08.2001  
(151) 23.05.2002  
(540)



(594) Kombinovaná  
(730) **CHILLI PEPPER a.s.**, Bucharova 1314/8, Praha 5, Stodůlky, 15800, CZ  
(510) (41) zábavní činnost, tvorba televizních nebo rozhlasových pořadů.  
(511) 41  
(210) O-170662

(111) **246207**  
(220) 17.01.2002  
(151) 29.07.2002  
(540)

## BONELIT

(592) Slovní  
(730) **Zentiva, k.s.**, U Kabelovny 130, Praha 10, Dolní Měcholupy, 10237, CZ  
(740) C|K|T ČERVENKA TURKOVÁ & PARTNERS Advokátní, patentová a známková kancelář, Mgr. Radka Červenková, advokátka, Anny Letenské 34/7, Praha 2, Vinohrady, 12000  
(510) (1) chemické výrobky pro zemědělství, zahradnictví a lesnictví, chemické přípravky a látky pro laboratorní analýzy, biologické přípravky, enzymy a enzymatické přípravky pro průmyslové účely, bakteriální přípravky a látky spadající do této třídy, diagnostické přípravky spadající do této třídy, chemické prostředky pro konzervování potravin, umělá sladidla; (3) kosmetické přípravky všeho druhu, mýdla, šampony a vodičky na vlasy, zubní pasty a jiné přípravky na ošetření dutiny ústní, kosmetické přípravky pro zvířata; (5) léčiva, drogy, farmaceutické přípravky humánní a veterinární, vitamíny, chemické přípravky a substance pro farmaceutické účely, výrobky zdravotnické a hygienické, přípravky silící a dietetické k léčebným účelům, infúzní roztoky, medicínální vína a čaje, diagnostické přípravky, vakuiny, séra a výrobky z krve, kultury mikroorganismů, desinfekční prostředky, přípravky baktericidní a fungicidní spadající do této třídy, pesticidy, insekticidy a herbicidy, přísady do krmiv, vše k léčebným účelům, dermatologické výrobky ke kosmetickým účelům, léčebná kosmetika.  
(511) 1, 3, 5  
(210) O-175643

(111) **246977**  
(220) 15.02.2002  
(151) 26.08.2002  
(540)

## HOT APPLE

(592) Slovní  
(730) **JPlus Hot Apple s.r.o.**, Březový vrch 244, Jirkov, Březanec, 43111, CZ  
(740) Rott, Růžička & Guttman a spol., Vyskočilova 1566, Praha 4, Michle, 14000  
(510) (32) instantní nealkoholické nápoje s příchutí jablečnou, instantní nealkoholické nápoje s příchutí brusinkovou.  
(511) 32  
(210) O-176788

(111) **247742**  
(220) 04.01.2002  
(151) 24.09.2002  
(540)

## ATTALIS

(592) Slovní  
(730) **Krmášek Josef, prom. geograf**, Šárecká 45a/2443, Praha 6 - Dejvice, 16000, CZ  
(510) (16) plakáty, pohlednice, prospekty, reprodukce, brožury a publikace, mapy, letáky; (35) zprostředkovatelská činnost v oblasti obchodu včetně výstavní a galerijní činnosti pro obchodní účely; (41) vydavatelská a nakladatelská činnost.  
(511) 16, 35, 41  
(210) O-175316

(111) **248437**  
(220) 06.12.2001  
(151) 29.10.2002  
(540)

## KOLTICO

(592) Slovní  
(730) **KOLTICO s.r.o.**, Tovární 1630, Holešov, 76901, CZ  
(510) (12) pneumatiky a plně obruče, duše a vložky do pneumatik, disky, disková kola, manipulační vozíky; (37) poradenství ve stavebnictví.  
(511) 12, 37  
(210) O-174483

(111) **248570**  
(220) 07.01.2002  
(151) 29.10.2002  
(540)

## VANCEVA

(592) Slovní  
(730) **SOLUTIA INC.**, 575 Mayryville Centre Drive, St. Louis, MO, US  
(740) ZIVKO MIJATOVIC & PARTNERS s.r.o., Jugoslávských partyzánů 639/26, Praha 6, Bubeneč, 16000  
(510) (12) dveře a okna, zasklené dveře a okna, čelní ochranná skla, vše výše uvedené zboží pro použití v automobilech; (17) mezivrstvy a ochranné mezivrstvy, především z plastu a ve formě pásu nebo fólie, ne pro balení, průhledné a průsvitné pásy nebo fólie, především z plastu, pro použití na okna, tónované, netónované reflexní, či nereflexní, plastové desky pro použití na okna, plastové materiály pro použití jako náhrada skla, plastové pásy a fólie pro použití jako mezivrstvy do vrstveného skla; (19) dveře a okna, zasklené dveře a okna, bezpečnostní sklo, ochranné sklo, tónované a proměnlivě tónované sklo, izolační sklo a antireflexní sklo, všechno výše uvedené zboží pro použití v architektuře a pro stavební účely; (21) sklo, bezpečnostní sklo, ochranné sklo, tónované a proměnlivě tónované sklo, izolační sklo a antireflexní sklo, všechno výše uvedené zboží jako polotovary pro použití v automobilech.  
(511) 12, 17, 19, 21  
(210) O-175337

(111) **248571**  
(220) 07.01.2002  
(151) 29.10.2002  
(540)

## VANCEVA

(592) Slovní  
(730) **SOLUTIA INC.**, 575 Mayryville Centre Drive, St. Louis, MO, US  
(740) ZIVKO MIJATOVIC & PARTNERS s.r.o., Jugoslávských partyzánů 639/26, Praha 6, Bubeneč, 16000  
(510) (12) dveře a okna, zasklené dveře a okna, čelní ochranná skla, vše výše uvedené zboží pro použití v automobilech; (17) mezivrstvy a ochranné mezivrstvy, především z plastu a ve formě pásu nebo fólie, ne pro balení, průhledné a průsvitné pásy nebo fólie, především z plastu, pro použití na okna, tónované, netónované reflexní, či nereflexní, plastové desky pro použití na okna, plastové materiály pro použití jako náhrada skla, plastové pásy a fólie pro použití jako mezivrstvy do vrstveného skla; (19) dveře a okna, zasklené dveře a okna, bezpečnostní sklo, ochranné sklo, tónované a proměnlivě tónované sklo, izolační sklo a antireflexní sklo, všechno výše uvedené zboží pro použití v architektuře a pro stavební účely; (21) sklo, bezpečnostní sklo, ochranné sklo, tónované a proměnlivě tónované sklo,

izolační sklo a antireflexní sklo, všechno výše uvedené zboží jako polotovary pro použití v automobilech.  
(511) 12, 17, 19, 21  
(210) O-175338

(111) **249344**  
(220) 07.01.2002  
(151) 25.11.2002  
(540)

(111) **248593**  
(220) 10.01.2002  
(151) 29.10.2002  
(540)



(594) Kombinovaná  
(591) Barevná  
(730) **Velký Špalíček s.r.o.**, Dominikánská 350/5, Brno, Brno-město, 60200, CZ  
(740) Ing. Libor Markes, Grohova 145/54, Brno, Veveří, 60200  
(510) (35) obchodní činnost zejména pomoc při provozu a řízení obchodního domu, služby propagační a pomocné, služby při provozu a obchodu, zaslání reklamních materiálů zákazníkům, služby a poradenství v obchodní činnosti; (36) pronájem, správa, zprostředkování, oceňování a odhady nemovitostí a nebytových prostor, jako například kanceláří, zprostředkovatelská činnost v oblasti nemovitostí; (37) stavebnictví, údržba staveb, demolice staveb.  
(511) 35, 36, 37  
(210) O-175424

(594) Kombinovaná  
(730) **WPremium event, s.r.o.**, Jana Masaryka 281/28, Praha 2, Vinohrady, 12000, CZ  
(510) (16) papírové nosiče informací všeho druhu, zejména časopisy, publikace, plakáty, letáky, noviny, tiskárenské výrobky, fotografie, papírenské zboží, kancelářské potřeby; (35) inzertní reklamní a propagační činnost, poskytování pomoci při provozu obchodu, obstaravatelská a zprostředkovatelská činnost v oblasti obchodu, marketing, obchodní administrativa, kancelářské práce; (41) vydavatelská a nakladatelská činnost, zejména vydávání knih a časopisů.  
(511) 16, 35, 41  
(210) O-175336

(111) **249346**  
(220) 09.01.2002  
(151) 25.11.2002  
(540)

(111) **248778**  
(220) 08.02.2002  
(151) 29.10.2002  
(540)

## ALENA

(592) Slovní  
(730) **Seidlová Randová Alena**, č. p. 49, Struhařov, 25601, CZ  
(740) BOHEMIA PATENT, Ing. Jana Vanděliková, Petrská 1136/12, Praha 1, Nové Město, 11000  
(510) (9) oděvy ochranné spadající do této třídy; (25) oděvy dámské, pánské, dětské, oděvy pracovní, obuv, barety, bundy sportovní, bundy sportovní s kapucí (s kožesinovou nebo plyšovou vložkou), čapky, čelenky, čepice, čepice s kšiltu, kabáty krátké, kalhoty, kamaše, kapuce, klapky na uši, klobouky, kombiné (spodní prádlo), kombinézy (oděvy), kombinézy pracovní spadající do této třídy, zástěry a pláště pracovní, montérky, rukavice pracovní, pokrývky hlavy pracovní, konfekce, korzety (spodní prádlo), kostýmy, obleky, oděvy z kůže, oděvy z napodobenin kůže, oděvy koupací, oděvy nepromokavé, oděvy plážové, oděvy pletené, oděvy riflové, oděvy tělocvičné, opasky, košile, koupací pláště, kožesiny (oděvy), kravaty, legíny, límce, noční kabátky, plavky, pláště, pláště koupací, pláštěnky, podprsenky, podvazkové pásy, pokrývky hlavy, ponožky, prádlo (osobní, spodní), přehozy kolem ramen, pulovry, punčocháče, punčochy, pyžama, rukavice, rukavice bez prstů, saka, spodky, spodničky, sukně, svetry, svrchní kabáty, šály, šátky, šaty dámské, šle, tílka, košilky, trička; (40) šití oděvů.  
(511) 9, 25, 40  
(210) O-176580



(594) Kombinovaná  
(730) **MAKOVEC a.s.**, nám. T. G. Masaryka 201/23, Prostějov, 79601, CZ  
(740) Ing. Petr Soukup, patentový zástupce, tř. Svobody 43/39, Olomouc, 77900  
(510) (29) čerstvé, konzervované, mražené maso, ryby, drůbež, zvěřina, masové výtahy, masové výrobky, zejména uzeniny, balené masové zboží, masové konzervy, masové pomazánky a paštiky, masové polotovary; (35) zprostředkovatelská činnost v oblasti obchodu; (40) porážka a zpracování jatečných zvířat, konzervování a uzení masa a masových výrobků.  
(511) 29, 35, 40  
(210) O-175382

(111) **249362**  
(220) 15.01.2002  
(151) 25.11.2002  
(540)

## FAMILY IN

(592) Slovní  
(730) **GOLDIM spol.s r.o.**, Michelská 18/12a, Praha 4 - Michle, 14000, CZ  
(510) (5) potraviny pro kojence, batolata a děti (dietní, přízpusobené pro léčebné účely), zejména kaše, polévky, přesnídávky, sušenky, piškoty, suchary, bonbony, pastilky, čaje, nápoje tekuté, sušené, granulované, deserty, příkrmy, funkční potraviny, nutraceutika, mikrobiotika, probiotika, prebiotika a další výživové doplňky pro humánní speciální výživu a léčebné účely ve formě tekuté, granulované, práškové, tablet, kapslí a čípků, diabetické, bezlepkové, bezcholesterolové výrobky fortifikované vitaminy, minerálními a stopovými prvky, léčivými bylinami nebo jejich extrakty určené pro speciální výživu a léčebné účely; (29) mléčné nápoje v tekutém, sušeném i granulovaném stavu doplněné probiotickými, prebiotickými nebo symbiotickými preparáty, vitaminy, minerálními látkami, stopovými prvky,

ovocem, zeleninou, léčivými bylinami a jejich extrakty, sušená zelenina, ovoce, rosoly, zavařeniny, želé, byliny ve formě drčené, mleté nebo extraktů doplněné vitaminy, minerálními látkami, stopovými prvky, bioflavonoidními látkami, probiotickými bakteriemi; (30) nápoje připravované na bázi kávy, kakaa a čokolády a kávové náhražky, obiloviny upravené pro přímou konzumaci do formy tyčinek, müsli, cereálních snídaní, kaší, desertů, trvanlivého, polotrvanlivého a jemného pečiva, výrobky z medu, nečokoládové a čokoládové cukrovinky, čaje, čajové koncentráty, instantní čaje, granulované čaje; (32) šumivé nápoje, instantní nápoje a jiné nealkoholické nápoje v tekuté, granulované, práškové, nebo tabletové formě.

(511) 5, 29, 30, 32  
(210) O-175557

(111) **249548**

(220) 15.02.2002  
(151) 25.11.2002

(540) **HOT APPLE - Horká brusinka**

(592) Slovní  
(730) **JPlus Hot Apple s.r.o.**, Březový vrch 244, Jirkov, Březeneč, 43111, CZ  
(740) Rott, Růžička & Guttman a spol., Vyskočilova 1566, Praha 4, Michle, 14000

(510) (32) instantní nápoje nealkoholické.  
(511) 32  
(210) O-176787

(111) **249614**

(220) 27.02.2002  
(151) 25.11.2002

(540) **CVALÍK**

(592) Slovní  
(730) **BB Services Limited**, 93 Mill Street, Qormi, QRM 3102, MT  
(740) Mgr. David Müller, Filipova 2016/6, Praha 4, Chodov, 14800  
(510) (5) výrobky dietetické, pro léčebné účely, potraviny pro děti, batolata a nemocné, potravinové přípravky a doplňky všeho druhu, jako posilující poživatiny, vitamínové přípravky, poživatiny pro doplnění redukčních diet nebo přípravků pro hubnutí, vše s léčebnými účinky, přípravky s léčebnými účinky obsahující biochemické katalyzátory, zejména pro fyzicky aktivní osoby, rekonvalescenty a nemocné, vše výše uvedené určené k léčebným účelům, desinfekční prostředky, WC deodoranty, WC osvěžovače, WC gely, prostředky k ničení plevelu a k hubení živočišných škůdců, přípravky zvěrolékařské, diabetické přípravky pro léčebné účely; (29) smažené potraviny, jako smažené řízky, karbanátky, sekaná, čerstvé, chlazené, mražené, salám, bramborové lupínky, bujón, vývar, přípravky na bujóny, čočka konzervovaná, drůbež (neživá), dřeň (ovocná), džemy, fazole konzervované, hrách konzervovaný, hranolky bramborové, humři (neživí), huspeniny, játra, játrová paštika, jedlé oleje, jedlé tuky, jelita, tlačěnka, jogurt, kaviár, kefir, klobásy, párky, koblihy, plněné brambory, koncentráty bujónové, koncentráty vývary, koncentrované vývary, konzervy masové, konzervy rybí, konzervy zeleninové, koryši (s výjimkou živých), krevety (neživé), krokety, kysané zelí, langusty neživé, lanýže konzervované, losos, margarín, marmeláda, máslo, maso, maso konzervované, masové šťávy (omáčky), měkkýši (neživí), mléko, mléčné výrobky, mražené ovoce, mušle (neživé), nakládaná zelenina, nasolené potraviny, olivový olej, ovoce konzervované, ovoce zavařené, ovoce kandované, ovocné saláty, rybí plátky, polévky, přípravky pro výrobu polévek, potraviny solené, potraviny z ryb, příslazované ovoce, raci (s výjimkou živých), rajčatová šťáva na vaření, rajčatový protlak, ryby konzervované, potravinářské výrobky z ryb, ryby solené, ryby ve slaném nálevu, ryby s výjimkou živých, řepkový olej jedlý, saláty ovocné, saláty zeleninové, sardinky, slanečci, sledi, slanina, slunečnicový olej jedlý, smetana, sumýši (neživí), sušené ovoce, sýry, šlehačka, šťávy zeleninové na vaření, šunka, tofu, tukové pomazánky na chléb, tuky jedlé, tuňák, ústřice s výjimkou živých, uzeniny, vejce, vepřové maso, vepřové sádlo, vnitřnosti, droby, držky, výtažky masové, zelenina v pikantním nálevu, zvěřina, žampiony konzervované, želatina, mražená zelenina, zelenina sušená; (30) pečivo s masovou náplní, pirožky s masem, popcorn (vločky obilní), obložené/plněné bagety, hamburgery, čerstvé, chlazené, mražené, cukr, cukroví, cukrovinky, čaj, čokoláda, dorty, hořčice, housky, chléb, jemné pečivo, jogurtová zmrzlina, kakao, kakaové nápoje, karamely, káva, kečup, keksy, koláče, koření, krekry, krupice, kuchyňská sůl, kvasnice, droždí v tabletách k nelékařským účelům, kypřící prášek, led přírodní nebo umělý, led pro osvěžení, listové těsto, majonéza a majonézové

saláty, dresinky, makaróny, mandlové těsto, marcipán, marinády (chut'ové přísady), máslové tukové těsto, maso (látky na zjemnění) pro domácnost, masové paštiky zapečené v těstě, masové pirožky zapečené v těstě, med, medovňky, perníky, mouka potravinářská a výrobky z mouky, muesli, muesli tyčinky, corn-flakes, nápoje čokoládové, kakaové, kávové, přísady do nápojů, nekynutý chléb, nudle, ocet, oplatky, ovesná kaše, potraviny na bázi ovsa, ovesné vločky, ozdoby na dorty jedlé, palačinky a pizzy čerstvé, chlazené a mražené, pralinky, přísady do zmrzlin, pudinky, rajčatová omáčka, ravioli, rohlíky, rýže a výrobky z rýže, rýžové koláčky, rýžové saláty, těstovinové saláty, obložené/plněné sendviče čerstvé, chlazené, mražené, suchary, kuchyňská sůl, sušenky, biskvity, šerbet, přípravky na ztužení šlehačky, špagety, šťávy s výjimkou dresinků, těsta, těstoviny, vlasové nudle, vločky, zákusky, zálivky na ochucení, zmrzlina, zmrzlinové poháry, želé ovocné, žemle, knedlíky, sojová mouka; (32) piva všeho druhu, vody minerální a šumivé a jiné nealkoholické nápoje, sirupy a jiné přípravky k přípravě nápojů, ovocné šťávy a nápoje z ovocných šťáv; (43) restaurace, restaurace samoobslužné, restaurace podávající pokrmy přes ulici, výroba lahůdek, služby poskytované v restauracích a jiných zařízeních podávající pokrmy a nápoje připravené ke konzumaci, jakož i při prodeji nabízení pokrmových specialit.

(511) 5, 29, 30, 32, 43  
(210) O-177165

(111) **249615**

(220) 27.02.2002  
(151) 25.11.2002

(540) **MLSOUN**

(592) Slovní  
(730) **BB Services Limited**, 93 Mill Street, Qormi, QRM 3102, MT  
(740) Mgr. David Müller, Filipova 2016/6, Praha 4, Chodov, 14800  
(510) (5) výrobky dietetické, pro léčebné účely, potraviny pro děti, batolata a nemocné, potravinové přípravky a doplňky všeho druhu, jako posilující poživatiny, vitamínové přípravky, poživatiny pro doplnění redukčních diet nebo přípravků pro hubnutí, vše s léčebnými účinky, přípravky s léčebnými účinky obsahující biochemické katalyzátory, zejména pro fyzicky aktivní osoby, rekonvalescenty a nemocné, vše výše uvedené určené k léčebným účelům, desinfekční prostředky, WC deodoranty, WC osvěžovače, WC gely, prostředky k ničení plevelu a k hubení živočišných škůdců, přípravky zvěrolékařské, diabetické přípravky pro léčebné účely; (29) smažené potraviny, jako smažené řízky, karbanátky, sekaná, čerstvé, chlazené, mražené, salám, bramborové lupínky, bujón, vývar, přípravky na bujóny, čočka konzervovaná, drůbež (neživá), dřeň (ovocná), džemy, fazole konzervované, hrách konzervovaný, hranolky bramborové, humři (neživí), huspeniny, játra, játrová paštika, jedlé oleje, jedlé tuky, jelita, tlačěnka, jogurt, kaviár, kefir, klobásy, párky, koblihy, plněné brambory, koncentráty bujónové, koncentráty vývary, koncentrované vývary, konzervy masové, konzervy rybí, konzervy zeleninové, koryši (s výjimkou živých), krevety (neživé), krokety, kysané zelí, langusty neživé, lanýže konzervované, losos, margarín, marmeláda, máslo, maso, maso konzervované, masové šťávy (omáčky), měkkýši (neživí), mléko, mléčné výrobky, mražené ovoce, mušle (neživé), nakládaná zelenina, nasolené potraviny, olivový olej, ovoce konzervované, ovoce zavařené, ovoce kandované, ovocné saláty, rybí plátky, polévky, přípravky pro výrobu polévek, potraviny solené, potraviny z ryb, příslazované ovoce, raci (s výjimkou živých), rajčatová šťáva na vaření, rajčatový protlak, ryby konzervované, potravinářské výrobky z ryb, ryby solené, ryby ve slaném nálevu, ryby s výjimkou živých, řepkový olej jedlý, saláty ovocné, saláty zeleninové, sardinky, slanečci, sledi, slanina, slunečnicový olej jedlý, smetana, sumýši (neživí), sušené ovoce, sýry, šlehačka, šťávy zeleninové na vaření, šunka, tofu, tukové pomazánky na chléb, tuky jedlé, tuňák, ústřice s výjimkou živých, uzeniny, vejce, vepřové maso, vepřové sádlo, vnitřnosti, droby, držky, výtažky masové, zelenina v pikantním nálevu, zvěřina, žampiony konzervované, želatina, mražená zelenina, zelenina sušená; (30) pečivo s masovou náplní, pirožky s masem, popcorn (vločky obilní), obložené/plněné bagety, hamburgery, čerstvé, chlazené, mražené, cukr, cukroví, cukrovinky, čaj, čokoláda, dorty, hořčice, housky, chléb, jemné pečivo, jogurtová zmrzlina, kakao, kakaové nápoje, karamely, káva, kečup, keksy, koláče, koření, krekry, krupice, kuchyňská sůl, kvasnice, droždí v tabletách k nelékařským účelům, kypřící prášek, led přírodní nebo umělý, led pro osvěžení, listové těsto, majonéza a majonézové saláty, dresinky, makaróny, mandlové těsto, marcipán, marinády (chut'ové přísady), máslové tukové těsto, maso (látky na zjemnění) pro domácnost, masové paštiky zapečené v těstě, masové pirožky zapečené v těstě, med, medovňky, perníky, mouka potravinářská a výrobky z mouky, muesli, muesli tyčinky, corn-flakes, nápoje čokoládové, kakaové, kávové, přísady

do nápojů, nekynutý chléb, nudle, ocet, oplatky, ovesná kaše, potraviny na bázi ovesa, ovesné vločky, ozdoby na dorty jedlé, palačinky a pizzy čerstvé, chlazené a mražené, pralinky, přísady do zmrzlin, pudinky, rajčatová omáčka, ravioli, rohlíky, rýže a výrobky z rýže, rýžové koláčky, rýžové saláty, těstovinové saláty, obložené/plněné sendviče čerstvé, chlazené, mražené, suchary, kuchyňská sůl, sušenky, biskvity, šerbet, přípravky na ztužení šlehačky, špagety, šťávy s výjimkou dresinků, těsta, těstoviny, vlasové nudle, vločky, zákusky, zálivky na ochucení, zmrzlina, zmrzlinové poháry, želé ovocné, žemle, knedlíky, sojová mouka; (32) piva všeho druhu, vody minerální a šumivé a jiné nealkoholické nápoje, sirupy a jiné přípravky k přípravě nápojů, ovocné šťávy a nápoje z ovocných šťáv; (43) restaurace, restaurace samoobslužné, restaurace podávající pokrmy přes ulici, výroba lahůdek, služby poskytované v restauracích a jiných zařízeních podávající pokrmy a nápoje připravené ke konzumaci, jakož i při prodeji nabízení pokrmových specialit.

(511) 5, 29, 30, 32, 43  
(210) O-177166

(111) **250157**

(220) 02.01.2002  
(151) 30.12.2002

(540) **HOT APPLE - HORKÉ JABLKO**

(592) Slovní  
(730) **JPlus Hot Apple s.r.o.**, Březový vrch 244, Jirkov, Březanec, 43111, CZ  
(740) Rott, Růžička & Guttman a spol., Vyskočilova 1566, Praha 4, Michle, 14000  
(510) (32) instatní nealkoholické nápoje.  
(511) 32  
(210) O-175255

(111) **250179**

(220) 15.01.2002  
(151) 30.12.2002

(540)



(594) Kombinovaná  
(730) **Ing. Petr Vydržel**, Luká 129, Slavětín, 78324, CZ  
(740) Halaxová & Halaxová TETRAPAT, RNDr. Zdeňka Halaxová, Jinonická 80, Praha 5, 15800

(510) (16) přilnavé natahovací blány na paletizaci z umělých hmot, bublinkové obaly z umělých hmot, folie viskóznové na balení, folie z umělých hmot na balení, pytlíky a sáčky do mikrovlnné trouby, polyetylenové a polypropylenové sáčky, polyetylenové pytly, fixační folie, lepicí pásy polypropylenové a papírové, balící papíry a kartonáž, papír, výrobky z papíru a lepenky, informační letáky, plakáty, tištěné manuály, reklamní a propagační materiály z papíru, etikety, obaly a krabice z lepenky a papíru pro dopravu zboží, papírové pytly, sáčky a tašky; (17) polotovary z plastických hmot, kaučuk, gutaperča, guma a výrobky z těchto materiálů, plastické hmoty a polotovary z plastických hmot (PVC, polyuretan, polypropylen, polyester, polyamid apod.) zejména ve tvaru folií, desek, tyčí, pěnové materiály na bázi gumy a plastických hmot, různé plastikové výrobky a obalové materiály z plastu neuvedené v jiných třídách, plastové obaly na potraviny, kosmetiku, čistící prostředky apod; (20) bedny a krabice, kontejnery z plastických hmot; (40) likvidace odpadu, recyklace odpadu, zejména plastového, zpracování odpadu, zejména plastového, informační činnost v oblasti zpracování a recyklace odpadů.

(511) 16, 17, 20, 40  
(210) O-175537

(111) **250213**  
(220) 29.01.2002  
(151) 30.12.2002  
(540)

TO NEJLEPŠÍ V ŽIVOTĚ ŽENY

**maminka**

(594) Slovní grafická  
(730) **CZECH NEWS CENTER a.s.**, Komunardů 1584/42, Praha 7, Holešovice, 17000, CZ

(510) (9) nosiče informací, zejména se záznamem obrazu a zvuku, data, databáze a jiné informační produkty na magnetických nosičích a v elektronických, datových, informačních a telekomunikačních sítích, multimediální aplikace, zejména elektronické časopisy, elektronická periodika a knihy v elektronické podobě, software pro počítače; (16) tiskoviny všeho druhu, periodický a neperiodický tisk, zejména časopisy, noviny, knihy, prospekty, plakáty, fotografie, pohlednice, dopisnice, dopisní papíry, kalendáře, knihařské výrobky, propagační materiály a předměty z papíru, zejména letáky, brožury, obtisky, pexesa, obalový materiál z papíru a plastických hmot, tiskařské typy a štočky, ozdobné a propagační předměty z papíru; (35) reklamní, inzertní a propagační činnost, informační servis a poradenské služby v obchodě, pořádání reklamních a obchodních výstav a předváděcích akcí zboží a služeb, včetně distribuce zboží k reklamním účelům, zprostředkovatelské služby v oblasti obchodu, obchodní služby v oboru polygrafie, průzkum trhu a marketing, obchodní zastoupení tuzemských a zahraničních firem, rozmnožovací služby; (41) nakladatelská a vydavatelská činnost v oboru zábavních, odborných, zpravodajských a vzdělávacích tiskovin, publikací, zpráv a informací, zvukových, textových a audiovizuálních nosičů, včetně multimediálních aplikací, produkční a agenturní činnost v oblasti zábavy, kultury a výchovy, pořádání zábavních soutěží, zájmových klubů a společenských akcí, pořádání společenských módních přehlídek, informační, konzultační, obstaravatelské a zprostředkovatelské služby v oboru nakladatelské a vydavatelské činnosti a produkční a agenturní činnosti v oblasti zábavy, kultury a výchovy.

(511) 9, 16, 35, 41  
(210) O-176099

(111) **250217**

(220) 30.01.2002  
(151) 30.12.2002

(540) **THE BIG NEW YORKER**

(592) Slovní  
(730) **Pizza Hut International, LLC**, 7100 Corporate Drive, Plano, TX 75024, TX, US  
(740) Všetečka Zelený Švorčík a partneři, advokátní a patentová kancelář, JUDr. Otakar Švorčík, advokát, Hálkova 1406/2, Praha 2, Nové Město, 12000  
(510) (29) maso, ryby, drůbež, zvěřina, masové výtahy, ovoce a zelenina konzervované, sušené a želé, džemy, vejce, mléko a mléčné výrobky, olej a tuky jedlé, sýry všech druhů; (30) káva, čaj, kakao, cukr, rýže, tapioka, ságo, kávové náhražky, mouka a přípravky z obilnin, chléb, pečivo, cukrovinky, zmrzlina, med, sirup melasový, droždí, prášky do těsta, sůl, hořčice, ocet, nálevy (k ochucení), koření, led pro osvěžení, omáčky a pasty na pizzu.

(511) 29, 30  
(210) O-176144



(111) **250480**  
(220) 11.04.2002  
(151) 30.12.2002  
(540)

# Země & Lidé

(594) Slovní grafická  
(730) **CZECH NEWS CENTER a.s.**, Komunardů 1584/42, Praha 7, Holešovice, 17000, CZ  
(510) (9) elektronické a magnetické audio, video a audiovizuální nosiče dat; (16) knihy a ostatní periodické i neperiodické publikace, tiskoviny, letáky, bibliofilie, kalendáře, reklamní a propagační tiskoviny; (35) marketing, reklama, inzertní činnost, výstavnická činnost k reklamním a komerčním účelům; (41) vydavatelství a nakladatelství, výstavnická činnost pro kulturní a vzdělávací účely.  
(511) 9, 16, 35, 41  
(210) O-178744

(111) **250481**  
(220) 11.04.2002  
(151) 30.12.2002  
(540)

# Lidé & Země

(594) Slovní grafická  
(730) **CZECH NEWS CENTER a.s.**, Komunardů 1584/42, Praha 7, Holešovice, 17000, CZ  
(510) (9) elektronické a magnetické audio, video a audiovizuální nosiče dat; (16) knihy a ostatní periodické i neperiodické publikace, tiskoviny, letáky, bibliofilie, kalendáře, reklamní a propagační tiskoviny; (35) marketing, reklama, inzertní činnost, výstavnická činnost k reklamním a komerčním účelům; (41) vydavatelství a nakladatelství, výstavnická činnost pro kulturní a vzdělávací účely.  
(511) 9, 16, 35, 41  
(210) O-178745

(111) **250486**  
(220) 11.04.2002  
(151) 30.12.2002  
(540)

## FIRESTONE FS810

(592) Slovní  
(730) **Bridgestone Licensing Services, Inc.**, 200 4th Avenue South, Suite 100, Nashville, 37201, TN, US  
(740) Všetečka Zelený Švorčík a partneři, advokátní a patentová kancelář, JUDr. Pavel Zelený, advokát, Hálkova 1406/2, Praha 2, Nové Město, 12000  
(510) (12) pneumatiky a duše.  
(511) 12  
(210) O-178779

(111) **250899**  
(220) 07.03.2002  
(151) 27.01.2003  
(540)

## McCain

(592) Slovní  
(730) **McCain Foods Limited**, 8800 Main Street, Florenceville, New Brunswick E7L 1B2, CA  
(740) Všetečka Zelený Švorčík a partneři, advokátní a patentová kancelář, JUDr. Michal Havlík, advokát, Hálkova 1406/2, Praha 2, Nové Město, 12000  
(510) (29) mražené francouzské smažené brambory, různé mražené výrobky z brambor, sušené bramborové granule a plátky, instantní bramborové vločky, mražená zelenina, zejména hrášek, mrkev, kadeřávek, brokolice, růžičková kapusta, fazole, zelené fazole, kukuřice, květák, špenát, tykev, dýně, okra a různorodá míchaná zelenina, mražená předvařená zelenina, mražená před smažená zelenina, cibulové kroužky, mražené ovoce, zejména jahody a borůvky, sýry a před smažené sýrové výrobky, mořské produkty, drůbež, mražená hotová jídla; (30) lasagne a těstoviny, pizzy, chlebičky a obložené chleby, mražené pizzy s různými náplněmi, mražené dezerty a pekařské zboží, zejména taštičky a šátečky, koláče, koláče z třešňového těsta, ovocné koláče, koblihy, croissanty s ovocnou náplní, pudinky, koláčky, sušenky, jemné pečivo, waffle; (32) mražené ovocné džusy, ovocné nápoje a šťávy, nealkoholické nápoje, ledové čaje.  
(511) 29, 30, 32  
(210) O-177481

(111) **250900**  
(220) 07.03.2002  
(151) 27.01.2003  
(540)



(594) Kombinovaná  
(730) **McCain Foods Limited**, 8800 Main Street, Florenceville, New Brunswick E7L 1B2, CA  
(740) Všetečka Zelený Švorčík a partneři, advokátní a patentová kancelář, JUDr. Michal Havlík, advokát, Hálkova 1406/2, Praha 2, Nové Město, 12000  
(510) (29) mražené francouzské smažené brambory, různé mražené výrobky z brambor, sušené bramborové granule a plátky, instantní bramborové vločky, mražená zelenina, zejména hrášek, mrkev, kadeřávek, brokolice, růžičková kapusta, fazole, zelené fazole, kukuřice, květák, špenát, tykev, dýně, okra a různorodá míchaná zelenina, mražená předvařená zelenina, mražená před smažená zelenina, cibulové kroužky, mražené ovoce, zejména jahody a borůvky, sýry a před smažené sýrové výrobky, mořské produkty, drůbež, mražená hotová jídla; (30) lasagne a těstoviny, pizzy, chlebičky a obložené chleby, mražené pizzy s různými náplněmi, mražené dezerty a pekařské zboží, zejména taštičky a šátečky, koláče, koláče z třešňového těsta, ovocné koláče, koblihy, croissanty s ovocnou náplní, pudinky, koláčky, sušenky, jemné pečivo, waffle; (32) mražené ovocné džusy, ovocné nápoje a šťávy, nealkoholické nápoje, ledové čaje.  
(511) 29, 30, 32  
(210) O-177482

(111) **251839**  
(220) 03.05.2002  
(151) 24.02.2003  
(540)



(594) Kombinovaná  
(591) Barevná  
(730) **BULY ARÉNA - zájmové sdružení**, Hlučínská 252/181, Kravaře, Kouty, 74721, CZ  
(740) Mgr. Jiří Duda, Floriánská 973/17, Kravaře, 74721  
(510) (41) provoz sportovního areálu.  
(511) 41  
(210) O-179500

(111) **252061**  
(220) 13.06.2002  
(151) 24.02.2003  
(540)

## AQUAFINA

(592) Slovní  
(730) **PepsiCo, Inc.**, 700 Anderson Hill Road, Purchase, NY, US  
(740) Všetečka Zelený Švorčík a partneři, advokátní a patentová kancelář, JUDr. Otakar Švorčík, advokát, Hálkova 1406/2, Praha 2, Nové Město, 12000  
(510) (32) minerálky, sodovky a jiné nealkoholické nápoje, ovocné nápoje a džusy, sirupy, koncentráty a jiné přípravky pro výrobu nápojů.  
(511) 32  
(210) O-180866

(111) **252305**  
(220) 27.02.2002  
(151) 24.03.2003  
(540)

## WRAP

(592) Slovní  
(730) **BB Services Limited**, 93 Mill Street, Qormi, QRM 3102, MT  
(740) Mgr. David Müller, Filipova 2016/6, Praha 4, Chodov, 14800  
(510) (29) smažené potraviny, jako smažené řízky, karbanátky, sekaná, čerstvé, chlazené, mražené, salám, bramborové lupínky, bujón, vývar, přípravky na bujóny, čočka konzervovaná, drůbež (neživá), dřev (ovocná), džemy, fazole konzervované, hrách konzervovaný, hranolky bramborové, humři (neživí), huspeniny, játra, játrová paštika, jedlé oleje, jedlé tuky, jelita, tlačěnka, jogurt, kaviár, kefir, klobásy, párky, koblihy, plněné brambory, koncentráty bujónové, koncentráty vývary, koncentrované vývary, konzervy masové, konzervy rybí, konzervy zeleninové, koryšci (s výjimkou živých), krevety (neživé), krokety, kysané zelí, langusty neživé, lanýže konzervované, losos, margarín, marmeláda, máslo, maso, maso konzervované, masové šťávy (omáčky), měkkýši (neživí), mléko, mléčné výrobky, mražené ovoce, mušle (neživé), nakládaná zelenina, nasolené potraviny, olivový olej, ovoce konzervované, ovoce zavařené, ovoce kandované, ovocné saláty, rybí plátky, polévky, přípravky pro výrobu polévek, potraviny solené, potraviny z ryb, příslužované ovoce, raci (s výjimkou živých), rajčatová šťáva na vaření, rajčatový protlak, ryby konzervované, potravinářské výrobky z ryb, ryby solené, ryby ve slanečném nálevu, ryby s výjimkou živých, řepkový olej jedlý, saláty ovocné, saláty zeleninové, sardinky, slanečci, sledi, slanina, slunečnicový olej jedlý, smetana, sumýši (neživí), sušené ovoce, sýry, šlehačka, šťávy zeleninové na vaření, šunka, tofu, tukové pomazánky na chléb, tuky jedlé, tuňák, ústřice s výjimkou živých, uzeniny, vejce, vepřové maso, vepřové sádlo, vnitřnosti, droby, držky, výtažky masové, zelenina v pikantním nálevu, zvěřina, žampiony konzervované, želatina, mražená zelenina, zelenina sušená; (30) pečivo s masovou náplní, pirožky s masem, popcorn (vločky obilní), obložené/plněné bagety, hamburgery, čerstvé, chlazené, mražené, cukr, cukroví, cukrovinky, čaj, čokoláda, dorty, hořčice, housky, chléb, jemné pečivo, jogurtová zmrzlina, kakao, kakaové nápoje,

karamely, káva, kečup, keksy, koláče, koření, kreky, krupice, kuchyňská sůl, kvasnice, droždí v tabletách k nelékařským účelům, kypřící prášek, led přírodní nebo umělý, led pro osvěžení, listové těsto, majonéza a majonézové saláty, dresinky, makaróny, mandlové těsto, marcipán, marinády (chutňové přísady), máslové tukové těsto, maso (látky na zjemnění) pro domácnost, masové paštiky zapečené v těstě, masové pirožky zapečené v těstě, med, medovníky, perníky, mouka potravinářská a výrobky z mouky, muesli, muesli tyčinky, corn-flakes, nápoje čokoládové, kakaové, kávové, přísady do nápojů, nekynutý chléb, nudle, ocet, oplatky, ovesná kaše, potraviny na bázi ovsu, ovesné vločky, ozdoby na dorty jedlé, palačinky a pizzy čerstvé, chlazené a mražené, pralinky, přísady do zmrzlin, pudinky, rajčatová omáčka, ravioli, rohlíky, rýže a výrobky z rýže, rýžové koláčky, rýžové saláty, těstovinové saláty, obložené/plněné sendviče čerstvé, chlazené, mražené, suchary, kuchyňská sůl, sušenky, biskvity, šerbet, přípravky na ztužení šlehačky, špagety, šťávy s výjimkou dresinků, těsta, těstoviny, vlasové nudle, vločky, zákusky, zálivky na ochucení, zmrzlina, zmrzlinové poháry, želé ovocné, žemle, knedlíky, sojová mouka; (32) piva všeho druhu, vody minerální a šumivé a jiné nealkoholické nápoje, sirupy a jiné přípravky k přípravě nápojů, ovocné šťávy a nápoje z ovocných šťáv; (43) restaurace, restaurace samoobslužné, restaurace podávající pokrmy přes ulici, výroba lahůdek, služby poskytované v restauracích a jiných zařízeních podávající pokrmy a nápoje připravené ke konzumaci, jakož i při prodeji nabízení pokrmových specialit.

(511) 29, 30, 32, 43  
(210) O-177168

(111) **253087**  
(220) 15.01.2002  
(151) 28.04.2003  
(540)

## PROBIOFLORA

(592) Slovní  
(730) **GOLDIM spol.s r.o.**, Michelská 18/12a, Praha 4 - Michle, 14000, CZ  
(510) (5) bonbony, pastilky, nutraceutika, mikrobiotika, probiotika, prebiotika a další výživové doplňky pro humánní speciální výživu a léčebné účely ve formě tekuté, granulované, práškové, tablet, kapslí a čípků, diabetické, bezlepkové, bezcholesterolové výrobky fortifikované vitaminy, minerálními a stopovými prvky, léčivými bylinami nebo jejich extrakty určené pro speciální výživu, vše výše uvedené určené pro léčebné účely.  
(511) 5  
(210) O-175556

(111) **253337**  
(220) 06.06.2002  
(151) 28.04.2003  
(540)

## CCS Consulting

(592) Slovní  
(730) **CCS Consulting, s.r.o.**, Konviktská 291/24, Praha 1, Staré Město, 11000, CZ  
(740) CCS Legal s.r.o., advokátní kancelář, Konviktská 291/24, Praha 1, Staré Město, 11000  
(510) (35) účetnictví; (36) daňové služby, realitní kancelář.  
(511) 35, 36  
(210) O-180485

(111) 257317  
(220) 04.11.2002  
(151) 29.09.2003  
(540)

**Sluna**

(594) Slovní grafická  
(730) **Věžička s.r.o.**, U Jakařské brány 369/12, Opava, Město, 74601, CZ  
(510) (16) výrobky z papíru a polygrafické výrobky zařazené v této třídě; (35) zprostředkovatelská činnost v oblasti obchodu a mediálního průmyslu jako je zprostředkování reklamy, inzerce, propagace, zprostředkování v oblasti obchodu se vstupenkami a permanentkami, jízdenkami, letenkami a jinými lístky, zprostředkování inzerce všeho druhu, zprostředkování práce v tuzemsku i v zahraničí, poskytování obchodních informací, reklamní, propagační a inzertní činnost prostřednictvím jakéhokoliv sdělovacího média nebo prostřednictvím telefonní sítě nebo datové sítě nebo informační sítě, činnost reklamní kanceláře zabývající se sdělováním veřejnosti, prohlášeními nebo inzeráty, služby, které zahrnují záznam, přepis, vypracování, kompilaci (shromáždění dokumentů), přenášení nebo systematizaci písemných sdělení a záznamů, zprostředkování v obchodních vztazích, služby týkající se sdělování informací ohledně cesty, tarifů, jízdního řádu, dopravních způsobů, to vše osobně nebo on-line prostřednictvím Internetu, prostřednictvím telefonní sítě nebo datové sítě nebo informační sítě, organizace cest, zejména pak zájezdů, pobytů, dovolené, distribuce vstupenek a permanentek na kulturní, sportovní a společenské akce, dále jízdenek, letenek, místenek a jiných lístků, rezervace cestování, tj. zájezdů, pobytů, dovolené, služby týkající se sdělování informací ohledně cesty, tarifů, jízdního řádu, dopravních způsobů, to vše osobně nebo on-line prostřednictvím Internetu, prostřednictvím telefonní sítě nebo datové sítě nebo informační sítě, organizace cest, zejména pak zájezdů, pobytů, dovolené, distribuce vstupenek a permanentek na kulturní, sportovní a společenské akce, dále distribuce jízdenek, letenek a jiných lístků; (40) potisk vstupenek a permanentek, jízdenek, letenek a jiných lístků; (41) činnost vzdělávací, zábavná a vyučovací, kulturní, sportovní a společenské aktivity všeho druhu, služby spojené se zpravodajstvím, vydavatelská a nakladatelská činnost, pořádání koncertů, divadelních představení a pořadů, agenturní činnost v oblasti kultury a umění, pořádání hudebních a divadelních festivalů a soutěží, předprodej vstupenek a permanentek na kulturní, sportovní a společenské akce a dále jízdenek, letenek a jiných lístků, služby týkající se rozptýlení, rekreace nebo zábavy osob; (42) návrhy vstupenek a permanentek, jízdenek, letenek a jiných lístků; (43) služby spojené s opatrováním ubytování, nocleháren a stravování v hotelích, penzionech, turistických táborech (camping), turistických ubytovnách, služby spojené se zajištěním ubytování v hotelích pro turisty; (44) služby spojené s opatrováním komplexní péče v sanatoriích, zotavovnách.

(511) 16, 35, 39, 40, 41, 42, 43, 44  
(210) O-185246

(111) 258007  
(220) 31.12.2001  
(151) 29.10.2003  
(540)

 **DS Leasing**

(594) Kombinovaná  
(591) Barevná  
(730) **Dimension, a.s.**, Pražákova 1008/69, Brno, Štýřice, 63900, CZ  
(740) Doc. Ing. Špaček Jindřich, CSc., patentový zástupce, Svatopluka Čecha 106a, Brno, 61200  
(510) (5) výrobky farmaceutické, zvěrolékařské a zdravotnické, výrobky dietetické k lékařským účelům, potraviny pro děti k léčebným účinkům, náplasti, obvazový materiál, hmoty k plombování zubů a na zubní otisky,

desinfekční prostředky, prostředky k ničení plevele a k hubení živočišných škůdců, papír medicínální, papír pro lékařské účely; (9) přístroje a nástroje vědecké, navigační, geodetické, elektrické (včetně pro bezdrátovou telegrafii), fotografické, kinematografické, optické, přístroje a nástroje k vážení, měření, signalizování, pro účely kontrolní (inspekční), záchranné a pro výuku, automatické přístroje uváděné v činnost vhozením mince nebo známky, stroje pro záznam, přenos a reprodukci zvuku nebo obrazu, zapisovací pokladny a počítačové stroje, hasicí přístroje, nosiče magnetických záznamů, zvukové disky, automaty na zboží, vybavení pro zpracování informací a pro počítače, počítačové programy (software); (16) papír a výrobky z papíru, lepenka a kartonážní výrobky, lepenkové krabice, lepenka formovaná, lepenkové trubice, lepicí pásy, obaly na spisy, obaly ochranné na knihy, tiskoviny, časopisy, periodika, knihy, reklamní tisky, studijní a rozborové zprávy, knihařské výrobky, mapy, fotografie, papírnické zboží, lepidla kancelářská a pro domácnost, obalové materiály z plastických hmot spadající do této třídy, hrací karty, tiskařské typy, štočky, polyetylenové sáčky, tašky, pytle, obalové fólie z plastických hmot spadající do této třídy, papír autografický, papír balící všeho druhu, učební pomůcky a školní a kancelářské potřeby, bursovny listky cenných papírů; (35) inzertní a reklamní činnost, poskytování pomoci při provozu obchodu, porady organizační, ekonomické a vedení záležitosti, provádění dražeb, pronájem kancelářských strojů a zařízení; (36) pojišťovnictví a peněžnictví, finanční půjčky, finanční leasing, pronájem bytů, obchodování s cennými papíry, vydávání obligací, směnečné obchody, agentura (zprostředkovatelská) pro obligace, akcie a jiné cenné papíry, operativní leasing; (37) stavby a opravy, pronájem dílenských strojů, zařízení kanceláří (strojí a přístrojů); (39) doprava a skladování, pronájem vozů a vozidel; (42) pronájem strojů, pronájem distribučních strojů, pronájem elektrických přístrojů a počítačů, informatika, programování počítačů.

(511) 5, 9, 16, 35, 36, 37, 39, 42  
(210) O-175227

(111) 258080  
(220) 10.09.2002  
(151) 29.10.2003  
(540)

**EIKO**

(594) Slovní grafická  
(730) **EIKO, s.r.o.**, Obránců míru 224/50, Ostrava, Vítkovice, 70300, CZ  
(740) PROPATENT, Ing. Vlasta Sedláčková, patentový zástupce, Pod Pekařkou 107/1, Praha 4, Podolí, 14700  
(510) (6) dráty pro antény, kovové štítky, kovové desky, kovové panely, kovové stavební prvky, mříže, závory, kovové trezory, bezpečnostní schránky, kovové skříňky, zámečnické výrobky; (9) elektroinstalační materiál, elektroinstalační výrobky včetně elektrického vedení, kabelů, vodičů pro elektroinstalace, koncovek, objímek, zásuvek a zástrček, spojovacích prvků, jističů a spínačů, rozvodné panely, zařízení pro zabezpečovací signalizaci, zařízení elektrické požární signalizace, přístroje pro signalizaci blikavým světlem, přístroje poplašné, detektory kouře, sirény, kamery a kamerové systémy, strukturované kabeláže, počítače, a jejich součásti, periferní zařízení počítačů, snímače obrazu, skenery, počítačové tiskárny, software na nosičích, operační systémy (nahrané programy), monitorovací systémy (nahrané programy), zabezpečovací systémy (nahrané programy), komunikační systémy (nahrané programy), nosiče dat nahané i nenahané, výrobky zvukové techniky včetně ozvučovacích zařízení, mikrofonů, reproduktorů, sluchátek, zesilovačů, rozhlasové a telefonní ústředny, rádia, magnetofony, přehrávače, přístroje audiovizuální techniky a jejich součásti, nabíječky, výrobky telekomunikační techniky a jejich součásti, telefony, faxy, telefonní dráty, optická vlákna, signalizační zařízení pro nemocnice, elektrické zvonky, elektrické zámky a jiná elektrická a elektronická zabezpečovací zařízení, elektrické otvírače dveří, monitorovací přístroje elektrické, sledovací přístroje, televizní antény, satelity, dálkové ovladače, kodéry a dekodéry magnetické, kódované magnetické karty, zařízení ovládaná čipovými kartami, čipové karty, kopírovací zařízení a stroje,

přístroje řídicí techniky, časové spínače (automatické), měřicí přístroje, televizní přístroje, televizní hry, nosiče zvukových a obrazových záznamů nahrané i nenahrané, vysílače, zařízení pro ovládání výtahů; (11) osvětlovací tělesa, svítidla, signální světla, bezpečnostní lampy, žárovky, zásuvky na elektrická světla, ledničky, mrazničky, chladicí zařízení, větrací zařízení, vysoušecí zařízení; (12) poplašná zabezpečovací zařízení pro vozidla, zabezpečovací zařízení proti zcizení vozidel, signalizační zařízení automobilů; (14) časoměřiče, hodiny kontrolní (píchnací nebo elektronické), hodinové stroje, elektrické hodiny, chronometry, časové spínače (hodinářské); (37) instalace shora uvedených výrobků a systémů a jejich údržba a opravy, elektroinstalace pro stavební objekty; (42) projektování elektrických zařízení, projektování poplašných zařízení, inženýrské práce (expertízy), odborné posudky osvětlení, elektrických bezpečnostních a elektromechanických zařízení a telekomunikací a signalizací, vývoj a instalace počítačových programů; (45) poradenství v oblasti bezpečnosti, strážní hlídka, služby ochrany a ostrahy majetku a osob, služby osobního strážce, služby poplachové požární, hašení požárů, otevírání bezpečnostních zámků, monitorování bezpečnostních a poplašných zařízení.

(511) 6, 9, 11, 12, 14, 37, 42, 45  
(210) O-183497

(111) **265786**

(220) 14.01.2002  
(151) 06.09.2004

(540) **ORIGINÁL NÁRODNÍ CIRKUS  
BEROUSEK**

(592) Slovní

(730) **NÁRODNÍ CIRKUS ORIGINAL BEROUSEK s.r.o.**, Jahodnická 971/30, Praha 9, Hloubětín, 19800, CZ

(740) Václav Müller, patentový zástupce, Filipova 2016, Praha 4, 14800

(510) (41) provozování cirkusu, kulturní činnost, zábava.

(511) 41

(210) O-175494

(111) **280840**

(220) 15.01.2002  
(151) 19.04.2006

(540) **TO NEJLEPŠÍ V ŽIVOTĚ ŽENY  
MAMINKA**

(592) Slovní

(730) **CZECH NEWS CENTER a.s.**, Komunardů 1584/42, Praha 7, Holešovice, 17000, CZ

(510) (9) nosiče informací, zejména se záznamem obrazu a zvuku - data, databáze a jiné informační produkty na magnetických nosičích a v elektronických, datových, informačních a telekomunikačních sítích - multimediální aplikace, zejména elektronické časopisy, elektronická periodika a knihy v elektronické podobě, software pro počítače; (16) knihy, prospekty, plakáty, fotografie, pohlednice, dopisnice, dopisní papíry, kalendáře, knihařské výrobky, propagační materiály a předměty z papíru, zejména letáky, brožury, obtisky, pexesa, obalový materiál z papíru a plastických hmot, tiskařské typy a štočky, ozdobné a propagační předměty z papíru; (35) reklamní, inzertní a propagační činnost, informační servis a poradenské služby v obchodě, pořádání reklamních a obchodních výstav a předváděcích akcí zboží a služeb, včetně distribuce zboží k reklamním účelům, zprostředkovatelské služby v oblasti obchodu, obchodní služby v oboru polygrafie, průzkum trhu a marketing, obchodní zastoupení tuzemských a zahraničních firem, rozmnožovací služby; (41) produkční a agenturní činnost v oblasti zábavy, kultury a výchovy, pořádání zábavních soutěží, zájmových klubů a společenských akcí, pořádání společenských módních přehlídek, informační, konzultační, obstaravatelské a zprostředkovatelské služby v oboru nakladatelské a vydavatelské činnosti a produkční a agenturní činnosti v oblasti zábavy, kultury a výchovy.

(511) 9, 16, 35, 41

(210) O-175564

(111) **322149**

(220) 08.08.2011

(151) 13.12.2011

(540)



(594) Kombinovaná

(730) **AveClara s.r.o.**, Plaská 614/10, Praha 5, Malá Strana, 15000, CZ

(740) MIRA Patentová a známková kancelář, Blanka Fišerová, V kapslovně 2770/11, Praha 3, Žižkov, 13000

(510) (11) lustry, svítidla (cylindry), osvětlovací tělesa všech druhů zařazená v této třídě, osvětlovací tělesa a svítidla skleněná, z broušeného, z křišťálového skla a z vitráží, osvětlovací tělesa zhotovená dle historických replik a (nebo) dle uměleckých autorských návrhů; (21) skleněné zboží všeho druhu spadající do této třídy, umělecko - průmyslové zboží ze skla, sklo ručně foukané, ručně tvarované a ručně malované, sklo hutní, lisované, lakované a malované, mramorové sklo zhotovené pomocí lazurování, sklo opálové, ryté, leptané, broušené i sklo křišťálové a jejich výrobky, sklortyiny, skleněné tavené plasty, skleněné figurky a květiny, zrcadla, dekorativní vitráže a mozaiky skleněné všech druhů, nikoliv pro stavby, sklo surové nebo jako polotovary, s výjimkou stavebního skla, soupravy skla nápojového, stolního, užitkového, dekorativního a speciálního, sklo zušlechťované, sklo zdobené, sklo zdobené kovy i vzácnými kovy a (nebo) dekorované všemi technikami, skleněné a křišťálové zboží dekorativní a (nebo) zhotovené dle historických replik nebo dle uměleckých návrhů, porcelán a výrobky z porcelánu, suvenýry a upomínkové předměty, karafy, poháry, sklenice, vázy, mísy, číše, dózy, talíře, hrnky, soubory skla, osvětlovací tělesa, jejich součásti a jejich náhradní díly, vše zařazené do třídy 21; (35) reklamní a propagační služby na podporu sklářského průmyslu a obchodu s výrobky spadajícími do tříd 11, 21 a (nebo) k ocenění umělecké tvorby, organizování výstav reklamních nebo komerčních, televizní merchandising, mediální a venkovní reklama, televizní a rozhlasová reklama, reklamní, propagační a inzertní služby prostřednictvím jakéhokoliv média - prostřednictvím telefonní, datové sítě nebo informačních sítí, rozšiřování reklamních nebo inzertních materiálů, podnikové poradenství a obchodní management, personální poradenství, marketing a marketingové studie, služby zajišťující optimalizaci firemního chování a fungování s cílem zvýšení produktivity a profistability na základě cíleného řízení vztahu se zákazníky, obchodní informace a pomoc při řízení obchodní a zahraničně - obchodní činnosti, franchising, vyhledávání obchodních informací pomocí Internetu i globálních telekomunikačních sítí, dodavatelské služby pro třetí osoby (nákup výrobků a služeb pro jiné podniky), činnost v oblasti obchodu s výrobky tříd 11, 16, 21 a služeb tříd 35, 42, vzorky zboží (distribuce), internetový obchod s výrobky zařazenými ve třídách 11, 16, 21, služby v oblasti importu a exportu s výrobky zařazenými ve třídách 11, 16, 21; (42) vývoj a výzkum v celé oblasti technologií sklářského průmyslu, sklářské výroby, zušlechťování a zdobení sklářských výrobků, služby v oblasti grafiky a designu (návrhy), umělecký, průmyslový, oděvní a obalový design, navrhování a výzdoba interiérů, výzkum, vývoj a inovace v oblasti designu, tvorba, správa a umístování www prezentací.

(511) 11, 21, 35, 42

(210) O-487776

(111) **322606**  
(220) 22.07.2011  
(151) 11.01.2012  
(540)



(594) Kombinovaná  
(591) Barevná  
(730) **TRINITY BANK a.s.**, Senovážné náměstí 1375/19, Praha 1, Nové Město, 11000, CZ  
(740) Čermák a spol., JUDr. Karel Čermák jr., Ph.D., LL.M., advokát, Národní 32, Praha 1, 11000  
(510) (35) propagační činnost, reklama, pomoc při řízení obchodní činnosti, obchodní administrativa, kancelářské práce; (36) finanční služby, služby spočívající v poskytování úvěrů, zajišťování platebního styku, vedení běžných a vkladových účtů; (38) spoje (komunikace); (41) výchova, vzdělávání, zábava, sportovní a kulturní aktivity.  
(511) 35, 36, 38, 41  
(210) O-487369

(111) **322986**  
(220) 07.07.2011  
(151) 01.02.2012  
(540)



(594) Kombinovaná  
(730) **Jakub Vágner**, Vřesová 502, Průhonice, 25243, CZ  
(740) JUDr. Tomáš Lejček MBA, Slezská 169/10, Praha 2, Vinohrady, 12000  
(510) (9) nosiče dat a informací, zejména se záznamem zvuku a obrazu; (16) výrobky z papíru, knihy, časopisy, přebaly na nosiče, kalendáře, tiskoviny, periodika; (35) reklamní a marketingová činnost; (41) filmová tvorba, vydávání knih a periodik, výroba a vydávání filmů na elektronických nosičích, výroba a vydávání elektronických knih a časopisů, osvětová a vzdělávací činnost.  
(511) 9, 16, 35, 41  
(210) O-487045

(111) **324783**  
(220) 13.01.2012  
(151) 09.05.2012  
(540)

**NORMEG**

(592) Slovní  
(730) **Zentiva, k.s.**, U Kabelovny 130, Praha 10 - Dolní Měcholupy, 10236, CZ  
(740) C|K|T ČERVENKA TURKOVÁ & PARTNERS Advokátní, patentová a známková kancelář, Mgr. Radka Červenková, advokátka, Anny Letenské 34/7, Praha 2, Vinohrady, 12000  
(510) (5) léčiva, farmaceutické přípravky humánní na léčbu epilepsie s účinnou látkou levetiracetam.  
(511) 5  
(210) O-491749

(111) **325294**  
(220) 05.01.2012  
(151) 30.05.2012  
(540)

**BEVERAGE**  
& gastronomy

(594) Slovní grafická  
(730) **WPremium event, s.r.o.**, Jana Masaryka 281/28, Praha 2, Vinohrady, 12000, CZ  
(510) (16) papírové nosiče informací všeho druhu, zejména časopisy, publikace, plakáty, letáky, noviny, tiskárenské výrobky, fotografie, papírenské zboží, kancelářské potřeby; (35) inzertní, reklamní a propagační činnost v oblasti obchodu, marketing, obchodní administrativa, kancelářské práce; (41) vydavatelská a nakladatelská činnost, zejména vydávání knih a časopisů.  
(511) 16, 35, 41  
(210) O-491517

(111) **325497**  
(220) 13.02.2012  
(151) 06.06.2012  
(540)

**HEPAROID**

(592) Slovní  
(730) **Zentiva, k.s.**, U Kabelovny 130, Praha 10 - Dolní Měcholupy, 10237, CZ  
(740) C|K|T ČERVENKA TURKOVÁ & PARTNERS Advokátní, patentová a známková kancelář, Mgr. Radka Červenková, advokátka, Anny Letenské 34/7, Praha 2, Vinohrady, 12000  
(510) (5) léčiva, farmaceutické přípravky humánní.  
(511) 5  
(210) O-492587

(111) **325610**  
(220) 14.12.2011  
(151) 13.06.2012  
(540)



(594) Slovní grafická  
(730) **REPPE, s.r.o.**, Vlčie hrdlo 61, Bratislava, SK  
(740) Ing. Róbert Porubčan, Puškinova 19, Ivanka pri Dunaji, 90028  
(510) (16) papír, kartón, lepenka a výrobky z těchto materiálů, které nejsou zahrnuty v jiných třídách, tiskoviny, knihařské výrobky, fotografie, papírenské zboží a psací potřeby, lepidla na papír a pro použití v domácnosti, potřeby pro umělce, malířské štětce, psací stroje, vyučovací a učební potřeby s výjimkou přístrojů, obalové materiály z plastických hmot, které nejsou zahrnuty v jiných třídách, tiskařské písmo, štočky, katalogy, databáze na papírových nosičích, alba, pohlednice, fotografie, grafické zobrazení, plakáty všech druhů a rozměrů, grafiky, obrazy, obrazy jako malby zarámované i nezarámované, papírové propagační materiály, plány, podložky na psaní, tištěné reklamní a užitkové manuály, reklamní tabule z papíru, kartónu nebo lepenky, skicáře, stojany na fotografie, záložky do knih, knihy, brožury, časopisy, periodika, tiskopisy, ročenky, kalendáře, příručky, prospekty, publikace, papírové vlajky, papírové praporky, poutače z papíru nebo lepenky, razítka, pečete, papírenské zboží, sešity, háčky, obálky, obaly, nálepky, netextilní etikety, kancelářské potřeby s výjimkou nábytku, především kancelářské potřeby použité jako reklamní nebo dárkové předměty, atlasy, plastové fólie na balení, formuláře, předměty z

kartonu, spisové obaly, stolní prostírání z papíru, papírové ubrusky, papírové utěrky, pytle a sáčky z papíru nebo plastických materiálů, vzory na výrobu oděvů, nožičky na otevírání dopisů, plastické obaly, sáčky a tašky jako obalové materiály, psací potřeby, pera (kancelářské potřeby), inkoustová tyčinka, tužky, držáky na psací potřeby, kuličky do kuličkových per, hroty per ze zlata, plnicí pera, kalamáře, kancelářské svorky, násadky na pera a tužky, obaly na doklady, ocelové píra, pastelky, psací stroje (elektrické i neelektrické), podložky na psaní, podnosy na dopisy, připínáčky, penály, pouzdra na pera, pouzdra na psací potřeby, šablony a formy, pouzdra na šekové knížky, rýsovací potřeby, pomůcky a soupravy, stojany a rámy na fotografie, stojany na pera a tužky, tuhy do tužek (verzatilky), verzatilk; (35) maloobchodní a velkoobchodní služby s drobnými ozdobnými předměty z mosazi a kovu, s kovovými klíčenkami, s kroužky na klíče, s uměleckými díly, s bustami, s figurínami, se soškami, s kovovými kováními na vycházkové hole, s kovovými nádobami, s kovovými identifikačními náramky, s obalovými nádobami, s vývěsními a identifikačními štítky, se zvonečky, s kovy a s jejich slitinami, se stavebními materiály, s přenosnými stavbami z kovu, s kovovými materiály na železniční tratě, s kabely a s dráty z kovů, s železářským zbožím, s drobným železářským zbožím, s kovovými potrubími a s trubkami, s bezpečnostními schránkami, s nožičským zbožím a s přístroji, s ručními nástroji a s ručním nářadím, s manikúrou, se sečnými a bodnými zbraněmi, s břitvami, se žiletkami, s holicími čepelemi, s holicími strojky, s nožičským zbožím a s přístroji z drahých kovů, s kleštěčkami na cukr, s otvírači na konzervy, s otvírači na víno, s pouzdry, s kazetami a s obaly na vínové sady a s otvírači na víno, s ručními kráječmi na zeleninu, pizzu a vejce, s ručními kráječmi sýrů, se struhadly na zeleninu, s ovocem a se sýry, s louskáčky ořechů, s noži, s noži na zeleninu, s loveckými noži, s kapesními noži a s nožičky, s pinzetami, s přístroji (nože, vidličky, lžíce a lžičky), se stříbrným přiborem (nože, vidličky, lžíce a lžičky), se škrabkami, se zahradním a s lesním nářadím na ruční pohon, s elektrickými holicími strojkami a s ručními štípacími kleštěmi, s holicími potřebami, s pouzdry na holicí potřeby, s holicími strojky, s obaly a pouzdry na břitvy, s kazetami na holicí strojky, s depilačními strojky elektrickými i s neelektrickými, s manikúrovými soupravami, s pedikérovými soupravami, s přístroji a s nástroji vědeckými, s námořními, s geodetickými, s fotografickými, s kinematografickými, s optickými, se signalizačními, s kontrolními (inspekce), se záchrannými a se vzdělávacími přístroji a nástroji, s přístroji a s nástroji pro měření a vážení, s přístroji a nástroji na vedení, distribuci, transformaci, akumulaci, regulaci nebo řízení elektrického proudu, s přístroji na nahrávání, přenos a reprodukci zvuku, dat nebo obrazu, s magnetickými nosiči dat, se záznamovými disky, s DVD disky, s Blue-ray disky, s registračními pokladnami, s počítačými stroji, se zařízeními na zpracování dat a s počítači, s hasicími přístroji, se zařízeními na zábavu, s počítačovými programy a se softwarem všech druhů na jakémkoliv typu nosičů, s fotografickými objektivy, s autorádií, s bateriemi do svítek, s bateriemi do kapesních lamp, s fotografickými blesky, s buzolami, s kompasu, s přístroji na zaznamenávání času, s automatickými časovými spínači, s dalekohledy, s elektronickými diáři, s CD, s MP3 a s DVD přehrávači, s kazetovými přehrávači, s fotoaparáty, s hracími hudebními automaty, s hracími zařízeními fungujícími po připojení na externí obrazovku nebo monitor, s kamerami, s kalkulačkami, s laserovým ukazovátkem, se stopkami, s rádií, s meteorologickými stanicemi do domácností, s metry, s pouzdry a s obaly na CD a DVD disky, s drahými kovy a s jejich slitinami, s výrobky z drahých kovů nebo s výrobky s pokovenými drahými kovy, se šperky, s drahokamy, s hodinářskými výrobky a s jinými chronometry, s hodinami, s nástěnnými a stolními hodinami, s náramkovými hodinkami, s kapesními hodinkami, s cestovními budíky, s koženkami a s koženou galanterií, s kůží, se surovými kůžkami, s kufrů a s cestovními taškami, s deštníky, se slunečníky a s vycházkovými holemi, s biči, s postroji a se sedlářskými výrobky, s kabelkami, s kabelkovými rámy, s peněženkami, s koženými rukavicemi, s kufrů, s kufříky, s diplomatickými kufříky, s aktovkami, se školními taškami, s plážovými taškami, s batohy, s lodními kufrů, s torbami, s ruksaky, s batohy, s vaky pro turisty, s cestovními obaly na oděvy, s kufrů a s cestovními taškami na kolečkách, s holemi na podporu při chůzi, s horolezeckými holemi, s kůží, s imitací kůže, s koženými nebo s kůží potaženými krabicemi, s koženými nitkami, s tkaničkami, s koženými obloženími nábytku, s kožešinovými pokrývkami, s kožešinami, s náhubky, s obojky pro zvířata, s postroji pro zvířata, s otežemi, s klíčenkami z kůže (kožená galanterie), s loveckými taškami, s pouzdry a obaly na navštívenky, s vizitkami, s kapsami z kůže na balení, s peněženkami na ruku, s klíčenkami ze dřeva, s toaletními zrcátky, s nábytkem, se zrcadly, s rámy na obrazy, s kuchyňským nábytkem, s nábytkem, se židlemi, s křesly, se sedadly, s paravány, s pulty, se stojany, s nábytkovými policemi, se stoly, s regály, se zásuvkovými kontejnery, s lavicemi, s lavičkami jako s nábytkem, se zrcadly, s rámy na obrazy, s psacími, s rýsovacími a s pracovními stoly, s

dekorativními nástěnnými ozdobami s výjimkou textilních, s figurínami a s bustami ze dřeva, vosku, sádry nebo umělé hmoty, s poucači z dřeva, s dopravními paletami, s dřevěnými nebo plastovými bednami, s nádobami a se schránkami, s dřevěnými obaly a s přepravky, s dřevěnými hranami a s kostrami na nábytek, s drobným nekovovým materiálem na dveře a okna, s dveřními obloženími s výjimkou kovového, s dřívky na nábytek, s plastovými a s dřevěnými lištami na nábytek, s nekovovými kolečky na nábytek, s nekovovým obloženími nebo s ozdobami na nábytek, s nekovovým příslušenstvím k nábytkům, s tyčemi s výjimkou kovových, s interiérovými lamelovými žaluziemi a roletami, s výrobky ze dřeva, korku, rákosu, proutí, rohoviny, kosti, slonoviny, velrybích kostic, želvoviny, jantaru, perleti, sépiolitu, s domácími a s kuchyňskými potřebami a s nádobami, s hřebeny a s houbami, s kartáčky, se štetkami a se štetci kromě malířských, s materiály pro výrobu kartáčů, s prostředky a s pomůckami na čištění, s ocelovou vlnou a s drátěnkami, se surovým sklem a se sklem, s výrobky ze skla, s porcelánem a s kameninou, s kuchyňským nářadím, s vědry a s mísami z plechu, hliníku, plastů nebo jiných materiálů, s termoskami, s termopoháry, s náprsními lahvemi, s ručními přístroji na sekání, mletí a lisování, s elektrickými hřebeny, s elektrickými zubními kartáčky, se stojany na nádobi a s nádobami, s bustami, s figurínami, se sochami a se soškami z porcelánu, terakoty nebo skla, s hrnčířským zbožím, s jídelními soupravami, s kávovými soupravami, s lešticími stroji a se zařízeními pro domácnost s výjimkou elektrických, s míchácími stroji pro domácnost s výjimkou elektrických, se sklenicemi a se skleničkami, s prachovkami, s přístroji na odstraňování zápachu pro osobní použití, s pouzdry na toaletní potřeby, s obaly na parfémy, s rukavicemi pro domácnost, se skleněnými nádobami a se schránkami, se sušáky na prádlo, s toaletními pomůckami, s uměleckými díly z porcelánu, s vědry a s kyblíky, s koktejlovými sadami, s karafami, s chladicími nádobami na víno, se solničkami a/nebo kořenkami, s kuchyňskými sadami, se sadami na těstoviny, se servírovacími podložkami, s dřevěnými podložkami na servírování a/nebo krájení, s vázami, s držáky na svíce, se svícny, se žháředly na svíčky, s podložkami jako se svícny na vonné tyčinky, s kuchyňskými nádobami pro kanceláře, s okenními škrabkami na led, s kartáči a s kartáčky na čištění obuvi, s toaletními kartáči a s kartáčky, s textiliemi a s textilními výrobky, s ložními přikrývkami a s pokrývkami na stůl, s bytovými textiliemi, s cestovními přikrývkami, s podložkami pod sklenice nebo talíře (prostírání), s podložkami na stůl s výjimkou papírových (anglické prostírání), se spacími pytlí nahrazujícími přikrývky, s utěrkami na nádobi, s kuchyňskými zástěrami, s piknikovými dekami, s látkami na textilní využití, s textiliemi, s tkaninami, s textilními tapetami, s textiliemi na obuv, s mycími rukavicemi, s textilními utěrkami a s ručníky, s ubrusky, s látkovými značkami, s bavlněnými textiliemi, s plátěným prádlem, s ložním a stolovým prádlem, s látkami s imitací kůže, s cestovními přikrývkami, s čalounickými látkami, s dveřními závěsy, s gázami, se závoji, s látkami z hedvábí, s hrubými plátny, s jutovými látkami, s koupelnovými textiliemi s výjimkou oblečení, s moleskinem, se sítěmi proti moskýtům, s potahy na nábytek, s netkanými textiliemi, s povlečením na matraci, s povlečením na podušky, s povlečením na polštáře, s textilními ubrusky, s ubrusy, s plachtami, s pleteninami, s přikrývkami, s textilními podšívkami, s vlnkami, s textilními kapesníky, se záclonkami, s praporeky, s textilními nebo s umělohmotnými závěsy, s konfekcí, s oděvy, s oblečením, s pracovním oblečením, s obuví, s dětskou obuví, s vysokou obuví, s celými botami, s pracovní obuví, s papučemi, s prádlem, s bundami, s boami, s body, s cyklistickým oblečením, s pokrývkami hlavy, s cylindry, s čelenkami, s čepicemi, s chrániči uší jako s pokrývkou hlavy, s dětskou výbavíčkou, s textilními dětskými pleny, s límcí, s kabáty, s kapucemi, s klobouky, s kombiné, s kombinézami jako s oblečením, s korzetami, s kostýmy, s obleky, s košilemi, s kožešinami jako s oblečením, s krátkými kabáty, s pelerinami, s krátkými kabáty s kapucemi, s krátkými nohavícemi s jezdeckými nebo se spodními, s kravaty, s koupacími pláště, s manžetami jako s částmi oděvů, s náprsenkami, s kalhotami, s pásky, s punčochami, s punčoškovými kalhotami, s pánskými kalhotami, s papučemi, s pláště, s plavkami, s plážovou obuví, s plážovým oblečením, s obuví a s pláště na koupání, s pleteninami jako s oblečením, s oblečením z imitace kůže, s podprsenkami, s pokrývkami hlavy, s ponožkami, s pracovními pláště, s pulovry, s pyžamy, s rukavicemi, se saky, se spodničkami, se sukněmi, se šálami, se šaty, se šátky, se šerpami, s tílky, s potítky, s tričky, s vestami, s uniformami, s vrchním ošacením, se zástěrami, se závoji, s kabáty, se župany, s kapsami na oděvy, s gymnastickými dresy, s maškarními kostýmy, s kšiltem na pokrývky hlavy, s celými botami, s galošemi, s podpatky, se sandály, se šňorovacími botami, se sportovní obuví, s hrami a s hračkami, s tělocvičnými a se sportovními potřebami, s ozdobami na vánoční stromček, s plyšovými hračkami, s kostkami, s dominem (kostky), se šachovými hrami, s dámou (hra), se šachovnicemi, s cestovními magnetickými a nemagnetickými sadami her, se stolními

společenskými hrami, s petanque, se sportovním nářadím a s doplňky pro golf, s golfovými holemi, s golfovými rukavicemi, s golfovými vaky s kolečky nebo bez koleček, s golfovými míčky, s držáky, s přichytkami na svíčky na vánoční stromky, s výbavou pro různé druhy sportů a her, s auty (hračky), s loutkami a s panenkami, s balónky (hračka), s balónky na hraní, s elektronickými terči, s kulkami na hraní, s hracími míči, s hračkářskými vozidly dálkově ovládanými, s hračkami pro zvířata chované v domácnostech, s karnevalovými maskami, s modely automobilů, s řehtačkami, s rukavicemi na různé druhy sportů, se stavebními kostkami (hračky), se zařízením na bowling, se zařízením na kulturistiku a tělesná cvičení, s vínem, s alkoholickými výtažky z ovoce, s alkoholickým hroznovým moštem, s alkoholickými nápoji s výjimkou piva, s alkoholovými extrakty, s brandy, s vínovicí, s destilovanými nápoji, s lihovinami, s digestivami, s likéry a s pálenkami, s medovinou, s alkoholickými ovocnými mošty, s alkoholickými mošty, s aperitivy, s vínovicemi, s lihovými esencemi a s výtažky, s rumem, s whisky, s vodkou, se saké, s tabákem, s potřebami pro kuřáky, se zápalkami, se zapalovači, s tabákovými náhražkami (ne pro lékařské použití), s absorpčním papírem do dýmek, s cigaretovými filtry, s cigaretovými náustky, se špičkami na cigaretové náustky, se zásobníky plynu do cigaretových zapalovačů, s cigaretami, s kuchyňskými zapalovači, se zapalovači na svíčky, s doutníkovými náustky, s doutníky, s čističi na dýmky, s dózami na tabák, s držáky na zápalky, s popelníky, s dýmkami, s hroty a s náustky z jantaru na doutníkové a cigaretové špičky, s kazetami na cigarety a doutníky, s křesadly, s odřezávači na doutníkové špičky (kutery), s krabičkou na doutníky (udržující vlhkost), s tabákem, s tabatěrkami, se žvýkacím tabákem, s pouzdry na doutníky, shromažďování (kromě dopravy) různého zboží, zejména výše uvedeného zboží pro třetí osoby umožňující spotřebitelům, aby si prohlédli a zakoupili zboží prostřednictvím katalogů, korespondenčního (zásilkového) prodeje, prostřednictvím Internetu, teleshopingu nebo prostřednictvím jiných komunikačních médií, reklama, rozhlasová a televizní reklama, reklamní a inzertní služby, reklamní agentury, on-line reklama na počítačové komunikační síti, návrh a úprava reklamních materiálů, návrh reklamních manuálů, vydávání a aktualizace reklamních nebo náborových materiálů, rozšiřování reklamních materiálů a inzertních materiálů, šíření informací reklamního, propagačního a komerčního charakteru, zaslání reklamních materiálů zákazníkům, příprava inzertních sloupců, marketingové studie, průzkum trhu, průzkum vztahů s veřejností, sekretářské služby, sbírání a seřazování údajů do počítačových databází, vedení kartoték v počítači, vyhledávání informací v počítačových souborech, služby zpracování informací, kopírování nebo rozmnožování dokumentů, organizování výstav pro obchodní a reklamní účely, podpora prodeje pro třetí osoby, pomoc průmyslovým nebo obchodním podnikům při vedení obchodní činnosti, rozvoji společnosti, poradenství a pomoc při řízení obchodních aktivit, odborné obchodní poradenství, obchodní nebo podnikatelské informace, fakturační služby, lobistické služby pro obchodní účely, služby srovnávání cen, administrativní zpracování nákupů na objednávku, zprostředkování obchodu se zbožím, obchodní zprostředkování služeb ve třídách 35, 39, 40, 41, poskytování rad a informací o uvedených službách prostřednictvím komunikačních médií, elektronické pošty, SMS zpráv, počítačových sítí a internetu nebo verbálně; (39) zasilatelské služby, doručovací služby, doručování, zaslání a předávání zboží a balíků, doručování zboží nabízeného prostřednictvím katalogů, korespondenčního (zásilkového) prodeje nebo prodeje na dálku a na světových telekomunikačních informačních sítích, doručování katalogů korespondenčního (zásilkového) prodeje nebo prodeje na dálku, organizace dopravy zboží a balíků, dovoz, balení a skladování zboží, doprava, přeprava všech druhů, logistické služby v dopravě a skladování, spediční služby, organizování cest, rezervace dopravy, služby spojené s informacemi o tarifech a možnostech přepravy a dopravy, pronájem vozidel a nákladních vagónů, informace o uskladnění zboží, služby spojené s balením zboží před jeho odesláním, správa a organizace dopravy, dodávek, doručování, třídění, zaslání a skladování zboží a balíků, pronájem skladů a skladovacích kontejnerů, poskytování rad a informací o uvedených službách prostřednictvím komunikačních médií, elektronické pošty, SMS zpráv, počítačových sítí a internetu nebo verbálně; (40) tisk, tlačené, potisk reklamních předmětů, síťotisk, rytí, gravírování, laserové gravírování, gravírování a frézování označení zejména do nosičů reklamy, zpracování a úprava materiálů, především pro reklamní použití, krejčovství, šití, zejména reklamního textilu, vyšívání, služby spojené s barvením, barvení látek, informace o úpravě a zpracování materiálů, olepování ploch lepicími fóliemi, likvidace odpadu, především odpadu z reklamních předmětů, úprava a zpracování papíru, poskytování rad a informací o uvedených službách prostřednictvím komunikačních médií, elektronické pošty, SMS zpráv, počítačových sítí a Internetu nebo verbálně; (41) organizační a producentská činnost v oblasti filmové tvorby,

fotografie, audiovizuálních děl, obrazových a zvukových záznamů, vydavatelská činnost s výjimkou vydávání reklamních, propagačních a náborových textů, informace o možnostech zábavy, rozptýlení, zábavní klubové služby, koncertní síně, sály, manažerské služby při organizování představení, organizování zábavních soutěží, sportovních akcí, živých vystoupení a představení, plánování a organizování večírků, organizování a příprava kulturních, sportovních, zábavních a společenských akcí, hudebních vystoupení, koncertů, zprostředkování hudebních, zábavních a jiných společenských programů, poskytování elektronických publikací (textových, zvukových, obrazových a zvukově-obrazových záznamů) on-line (bez možnosti kopírování), vydávání on-line knih a časopisů v elektronické podobě, vydávání periodického a neperiodického tisku, časopisů, novin, vydávání knih a příruček, zveřejňování textů s výjimkou reklamních, tvorba textů, organizování a vedení konferencí, kongresů, seminářů, kolokvií, symposií, organizování kulturních nebo vzdělávacích výstav, fotografování, školení, výcvik, vyučování, organizování plesů, informace o vzdělávání, poskytování rad a informací o uvedených službách prostřednictvím komunikačních médií, elektronické pošty, SMS zpráv, počítačových sítí a internetu nebo verbálně.

(511) 16, 35, 39, 40, 41

(210) O-491114

(111) 325613

(220) 02.01.2012

(151) 13.06.2012

(540)

Ingers Industrial Solutions  
I.I.S.

(594) Kombinovaná

(730) Ingers Industrial Solutions s.r.o., Jeneweinova 300/51a, Brno, Komárov, 61700, CZ

(740) INPROCHES Patentová a známková kancelář, Mgr. Alžběta Jurtíková, Mezírka 1, Brno, 60200

(510) (35) zprostředkovatelská a obchodní činnost v oblasti nákupu a prodeje léčiv, farmaceutických prostředků a doplňků, dodavatelské služby pro třetí osoby (nákup výrobků a služeb pro jiné podniky), služby reklamních agentur, reklamní činnost, poradenství při řízení obchodních a průmyslových podniků, poradenství při řízení obchodních činností, organizační a ekonomické poradenství, zpracování dat, vedení účetnictví, sběr, zpracování a správa dat v oblasti počítačových databází, vyhledávání dat v počítačových souborech pro třetí osoby, marketingové studie; (36) finanční poradenství, vedení daňové evidence, realitní kanceláře; (42) správa počítačových sítí, poradenství v oblasti navrhování a vývoje počítačového hardwaru, poradenství, tvorba, údržba a instalace počítačového softwaru.

(511) 35, 36, 42

(210) O-491438

(111) **325749**  
(220) 19.12.2011  
(151) 20.06.2012  
(540)



(594) Kombinovaná  
(730) **Rašelina a.s.**, Na Pískách 488, Soběslav, 39218, CZ  
(740) Mgr. David Pašek, advokát, Pražská 79/5, Plzeň, Vnitřní Město, 30100  
(510) (1) hnojiva rostlinného nebo živočišného původu, hnojiva, stimulanty růstu rostlin, substráty, zemina pro pěstování, chemické přípravky pro zkvalitnění půdy, půda, humus, přípravky pro hnojení, ledek, kompost, rašelina, mořidla na ochranu semen, vzácné zeminy, chemické přípravky pro zkvalitnění půdy; (5) přípravky na ochranu rostlin, zejména insekticidy, fungicidy, herbicidy, pesticidy, chemické přípravky proti mšicím, chemické přípravky na hubení hmyzu, akaricidy, přípravky pro sterilizaci půdy, přípravky proti parazitům, chemické přípravky na hubení škodlivých zvířat, potkanů, myši, krysy a škůdců; (31) osiva, travní směsi, kůra mulčovací, pesticidní produkty, krmiva, kultura houbová na výsev, rostlinná semena, slaměný mulč (materiál na pokrytí povrchu půdy).  
(511) 1, 5, 31  
(210) O-491216

(111) **325750**  
(220) 19.12.2011  
(151) 20.06.2012  
(540)



(594) Kombinovaná  
(730) **Rašelina a.s.**, Na Pískách 488, Soběslav, 39218, CZ  
(740) Mgr. David Pašek, advokát, Pražská 79/5, Plzeň, Vnitřní Město, 30100  
(510) (1) hnojiva rostlinného nebo živočišného původu, hnojiva, stimulanty růstu rostlin, substráty, zemina pro pěstování, chemické přípravky pro zkvalitnění půdy, půda, humus, přípravky pro hnojení, ledek, kompost, rašelina, mořidla na ochranu semen, vzácné zeminy, chemické přípravky pro zkvalitnění půdy; (5) přípravky na ochranu rostlin, zejména insekticidy, fungicidy, herbicidy, pesticidy, chemické přípravky proti mšicím, chemické přípravky na hubení hmyzu, akaricidy, přípravky pro sterilizaci půdy, přípravky proti parazitům, chemické přípravky na hubení škodlivých zvířat, potkanů, myši, krysy a škůdců; (31) osiva, travní směsi, kůra mulčovací, pesticidní produkty, krmiva, kultura houbová na výsev, rostlinná semena, slaměný mulč (materiál na pokrytí povrchu půdy).  
(511) 1, 5, 31  
(210) O-491217

(111) **325811**  
(220) 24.02.2012  
(151) 20.06.2012  
(540)

## MINING

(592) Slovní  
(730) **Zentiva Group, a.s.**, U kabelovny 529/16, Praha 10, Dolní Měcholupy, 10200, CZ  
(740) C|K|T ČERVENKA TURKOVÁ & PARTNERS Advokátní, patentová a známková kancelář, Mgr. Radka Červenková advokátka, Anny Letenské 34/7, Praha 2, Vinohrady, 12000  
(510) (5) léčiva, farmaceutické přípravky humánní.  
(511) 5  
(210) O-492961

(111) **325817**  
(220) 24.02.2012  
(151) 20.06.2012  
(540)

## COGNOMEM

(592) Slovní  
(730) **Zentiva Group, a.s.**, U kabelovny 529/16, Praha 10, Dolní Měcholupy, 10200, CZ  
(740) C|K|T ČERVENKA TURKOVÁ & PARTNERS Advokátní, patentová a známková kancelář, Mgr. Radka Červenková advokátka, Anny Letenské 34/7, Praha 2, Vinohrady, 12000  
(510) (5) léčiva, farmaceutické přípravky humánní.  
(511) 5  
(210) O-492967

(111) **325819**  
(220) 24.02.2012  
(151) 20.06.2012  
(540)

## CARAMLO

(592) Slovní  
(730) **Zentiva Group, a.s.**, U kabelovny 529/16, Praha 10, Dolní Měcholupy, 10200, CZ  
(740) C|K|T ČERVENKA TURKOVÁ & PARTNERS Advokátní, patentová a známková kancelář, Mgr. Radka Červenková advokátka, Anny Letenské 34/7, Praha 2, Vinohrady, 12000  
(510) (5) léčiva, farmaceutické přípravky humánní.  
(511) 5  
(210) O-492969

(111) **326210**  
(220) 28.12.2011  
(151) 11.07.2012  
(540)

## ESAROL

(592) Slovní  
(730) **KAMO s. r. o.**, č. p. 648, Babice, 68703, CZ  
(510) (18) kufry, zavazadla, batohy a tašky pro sport a volný čas, deštníky, slunečníky; (25) oděvy, obuv, kloboučnické zboží, oděvy a obuv, kloboučnické zboží pro sport a volný čas; (28) hry, hračky, potřeby pro sport, skateboarding a jejich příslušenství, potřeby pro skateboarding, vše spadající do této třídy.  
(511) 18, 25, 28  
(210) O-491402



(111) **326217**  
(220) 09.01.2012  
(151) 11.07.2012  
(540)

**Micronet**

(594) Slovní grafická  
(730) **MICRONET COMMUNICATION INC.**, 12Fl., No 100, Min-Chuan Road, Xindian Dist., New Taipei City 231, TW  
(740) PATENTSERVIS Praha a.s., Na Podkovce 281/10, Praha 4, Podolí, 14700  
(510) (9) LAN (Local area network), spínače a směrovače, drátem spojené a bezdrátové sítě a vybavení, VoIP (Voice Over Internet Protocol) vybavení, kamerové systémy.  
(511) 9  
(210) O-491573

(111) **326468**  
(220) 30.01.2012  
(151) 24.07.2012  
(540)

**Severochema  
LIBEREC**

(594) Kombinovaná  
(591) Barevná  
(730) **Severochema, družstvo pro chemickou výrobu, Liberec**, Vilová 333/2, Liberec, 46171, CZ  
(740) Jiří Kvítek, patentový zástupce, Pod průsekem 11, Praha 10, 10200  
(510) (1) chemické výrobky určené pro průmysl, vědy a fotografii, jakož i pro zemědělství, zahradnictví a lesnictví, hnojiva pro půdu, lepidla pro průmysl, chemické přípravky k čištění komínů (krbů), aceton, chemické přípravky pro tekutý škrob, toluen; (2) barvy, nátěry, laky, ředidla barev a další pomocné přípravky v oboru nátěrových hmot, ochranné přípravky proti korozi a proti deteriorizaci dřeva, barvidla, mořidla, přírodní pryskyřice v surovém stavu; (3) přípravky pro bělení a jiné prostředky ku praní, namáčení, apretaci, škrobení, přípravky pro aviváž, přípravky pro čištění, leštění, odmašťování a broušení, mýdla, vonné oleje, kosmetika, zubní pasty, čistící a kosmetické přípravky pro zvířata, chemické přípravky pro ošetřování a údržbu automobilů, deodoranty pro lidskou potřebu nebo pro zvířata; (4) paliva pro lampy, podpalovače, líh technický, petrolej, benzín, etanol; (5) farmaceutické a veterinářské výrobky, antiparazitní a repelentní přípravky pro zvířata, dezinfekční přípravky, deodoranty jiné než pro lidskou potřebu nebo pro zvířata, deodoranty pro oděvy a textil, osvěžovače ovzduší, fungicidy, herbicidy; (16) lepidla pro papírenství nebo domácnost; (37) chemické čištění interiérů a exteriérů budov (například antigraffiti program), ostatní služby a opravy ve stavebnictví.  
(511) 1, 2, 3, 4, 5, 16, 37  
(210) O-492170

(111) **326585**  
(220) 16.02.2012  
(151) 01.08.2012  
(540)

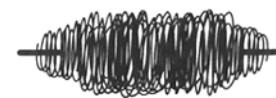

**LOGLINE**  
PRODUCTION

(594) Kombinovaná  
(730) **Logline Production s.r.o.**, Štítného 1233/34, Praha 3, Žižkov, 13000, CZ  
(510) (9) nosiče dat všeho druhu, zejména magnetické nosiče zvukových záznamů, nosiče obrazových záznamů, magnetické nosiče obrazových záznamů, CD nosiče, DVD nosiče, počítačový software, software určený k organizování a kontrole práce, diagnostický software, analyzační software, software určený k publikování dokumentů, archivační software, software určený ke kontrole a ovládání počítačových serverů, prohlížeč určený pro počítačové sítě, šifrovací a kódovací software, logistický software, software určený ke spravování zásob, software určený k výpočtu nákladů, fakturační, expertní software, paměťové karty nebo karty s mikroprocesorem, magnetické karty, audio-video kompaktní disky, optické kompaktní disky, magnetické nosiče dat, počítačové programy, počítačové programy (software ke stažení), elektronické publikace (ke stažení), audiovizuální nosiče, audiovizuální technika, audiovizuální technologie, přístroje pro záznam, převod a reprodukci zvuku/obrazu, přístroje spojové, filmové, fotografické, optické a telekomunikační, přístroje pro zpracování informací, počítače, software, přístroje pro rozhlasové, televizní a satelitní vysílání, veškeré nosiče informací v rozsahu třídy 9, včetně audiovizuálních děl, aparáty a přístroje vědecké, geodetické, fotografické, filmové, optické, přístroje pro vážení, měření, signalizaci, kontrolu, záchranu a přístroje učební, aparáty pro záznam, uchování, převod, přenos nebo reprodukci zvuku nebo obrazu, magnetické nebo optické suporty zvukových nebo zvukově obrazových záznamů, přístroje pro zpracování informací a počítače, včetně jejich jednotlivých součástí a náhradních dílů ze třídy 9, baterie a články elektrické, elektrické akumulátory, pohledy ilustrované se zvukovou nahrávkou, hrací skříně uváděné v činnosti vhozením mince, reklamní světelné přístroje, nosiče záznamů nahrané i nenahrané, videokazety nahrané i nenahrané, audiokazety nahrané i nenahrané, audiovizuální programy, audioprogramy, audiovizuální díla na nosičích, audiovizuální díla v digitální podobě, filmy, hudební díla na nosičích nebo v elektronické podobě, CD disky, programové vybavení pro počítače, software (s výjimkou počítačových her), hardware výpočetní techniky nebo komunikační nebo Informační techniky, elektronické databáze a databázové produkty, informace a data a databáze a záznamy v elektronické podobě, elektronické nebo datové nebo informační nebo komunikační nebo výpočetní sítě, včetně jednotlivých součástí a náhradních dílů obsažených ve třídě 9, multimediální aplikace, elektronické multimediální nebo elektronické informační katalogy, elektronické časopisy, elektronická periodika a knihy v elektronické podobě; (16) tiskoviny všeho druhu, včetně propagačních materiálů, propagačních tiskovin, katalogy, fotografie, neperiodický tisk, programy, bulletiny, drobné propagační předměty, vše spadající do této třídy, brožury, letáky, noviny, časopisy, komixy, periodické a neperiodické publikace, formuláře, fotografie, grafické reprodukce, kalendáře, kalatogy, mapy, obrazy a malby, prospekty, ročenky, seznamy, papír, lepenka a výrobky z těchto materiálů patřící do třídy 16, plakáty, fotografie, pohlednice, gratulace, dopisní papíry, obálky, kalendáře, zejména nástěnné a stolní, samolepky, obtisky, poznámkové bloky, desky na spisy, pořadače, omalovánky, aktivity books, balicí papír, školní sešity, skicáky, tužky, pastelky, tuhy, gumy, ořezávátka na tužky, penály, papírové tašky, umělohmotné tašky, papírové kapesníčky, tiskoviny, časopisy, periodika, knihy, tiskářské výrobky, tiskařské typy, potřeby pro knižní vazby, lepidla na papír a pro domácnost, materiály pro umělce, štetce, psací stroje a kancelářské potřeby, učební pomůcky (s výjimkou přístrojů), papírové obaly, obaly z plastických hmot (zařazené v této třídě); (35) informační komerční kancelář, shromažďování a poskytování obchodních informací, marketingové studie a průzkum trhu z veřejného mínění, reklamní služby, public relations, sales promotion, reklamní, inzertní a propagační činnost, marketing, inzertní, public relations, sales promotion a propagační činnost prostřednictvím jakéhokoliv

média, prostřednictvím telefonní sítě nebo datové sítě nebo informační sítě nebo elektronické sítě nebo komunikační sítě nebo počítačové sítě, poskytování informací komerčního nebo reklamního charakteru, multimediálních informací komerčního charakteru, komerční využití Internetu v oblastech komerčních internetových médií a vyhledávacích služeb, on-line inzerce, pronájem reklamních ploch, činnost reklamní agentury, činnost ekonomických a/ nebo organizačních poradců, zprostředkování v obchodních vztazích, merchandising, franchising, pomoc při využívání a řízení obchodního podniku, personální agentura, personální poradenství, automatizované zpracování dat, pomoc při provozování obchodů a obchodních činností průmyslového nebo obchodního podniku, služby, které zahrnují záznam, přepis, vypracování, kompilaci, přenášení nebo systematičnost písemných či datových či elektronických sdělení a záznamů, jakož i využívání nebo kompilaci matematických a statistických údajů, organizační zabezpečování televizního vysílání, organizování výstav a veletrhů pro obchodní a reklamní účely, pronájem reklamních ploch, reklamního prostoru a reklamního času, předplatné periodik, tvorba a distribuce reklamních materiálů, vydávání reklamních textů a publikací obsahující reklamu, distribuce reklamních materiálů a publikací obsahujících reklamu, tvorba a zpracování textů, vylepování plakátů, výstřížková a rešeršní služby obchodního charakteru, propagační činnost multimediálních formátů a systémů, WWW titulů, zprostředkovatelská činnost v odvětví reklamy a propagace multimediálních formátů a systémů, WWW titulů, velkoobchod-maloobchod provozovaný mimo řádné provozovny, vše s potravinářskými výrobky a reklamními předměty, šíření reklamních předmětů a textů; (41) zpracování zvuku, obrazu, televizní a rozhlasová tvorba, elektronické publikování, výroba a zpracování filmů a videopořadů a audionahrávek, fotografování a fotografické služby, vydávání knih, periodik i neperiodických publikací a textů, pořádání a organizování konferencí, seminářů, sympozií, školení, korespondenční kursy, organizování kulturních a vzdělávacích výstav, pronájem audio, video a filmových děl, psaní scénářů, knih, příběhů a textů, nakladatelství a vydavatelství, ediční činnost, publikační činnost, nahrávání nosičů zvukových nebo obrazově zvukových, půjčování nahraných zvukových a zvukově obrazových záznamů, tvorba a šíření audiovizuálních děl, televizní zpravodajství, produkční činnost, TV produkce, filmová produkce, televizní výroba programů, tvorba programů, tvorba a výroba televizních a audiovizuálních programů, služby při výrobě filmu, video nahrávek, zpracování programů pro digitální televizi, přepisy filmů a videa, animace, kreslená animace, on-line, off-line střihy, školící služby v těchto oborech agenturní činnost v oblasti kultury, zprostředkování v oblasti kultury, výchovy, zábavy a sportu, výchovná, vzdělávací, soutěžní a zábavní činnost, zábavní nebo kulturní nebo vzdělávací představení, organizace společenských a kulturních akcí, organizace, provozování a provádění her (s výjimkou počítačových her provozovaných prostřednictvím GPS) a soutěží i veřejných, výstavní činnost v oblasti kultury nebo zábavy nebo výchovy nebo vzdělávání, provozování tělovýchovných zařízení, pronájem a půjčování sportovních potřeb, s výjimkou dopravních prostředků, půjčování knih, tiskovin, pronájem a půjčování audiopřístrojů, videopřístrojů, videorekordérů, videokamer, fotoaparátů, promítaček, rozhlasových a televizních přijímačů, filmů, kulturních a vzdělávacích potřeb a přístrojů, půjčování a pronájem obrazů a dekorací; (42) vývoj a tvorba software, počítačové programování, konzultační a poradenské služby v oboru počítačové grafiky a informačních systémů, tvorba aplikací v oboru počítačové grafiky, elektronického zpracování signálu, tvorba triků a speciálních efektů, produkce multimediálních formátů a systémů, WWW titulů, zprostředkovatelská činnost v oblasti počítačové grafiky, služba zhotovování fotokoláží a diapositivů, analýza instalace počítačových systémů a softwaru, rekonstrukce databází, převod dat a počítačových programů, poradenství v oblasti počítačů a softwaru, vytváření a správa webových stránek pro druhé, vytváření a údržba počítačových sítí, vytváření a navrhování softwaru, vytváření počítačových systémů, technické projektové studie ve vztahu k informatice a organizaci práce, hosting webových stránek, instalace softwaru, údržba softwaru, údržba počítačových programů, údržba počítačových programů a softwaru na dálku, počítačové programování, rekonstrukce databází, stahování softwaru.

(511) 9, 16, 35, 41, 42  
(210) O-492663

(111) **326589**  
(220) 20.02.2012  
(151) 01.08.2012  
(540)

## Rajský vrch

(592) Slovní  
(730) **Landia Management s.r.o.**, Evropská 810/136, Praha 6, Vokovice, 16000, CZ  
(510) (35) propagační činnost, reklama, pomoc při řízení obchodní činnosti, obchodní administrativa, kancelářské práce; (36) služby nemovitostní; (37) stavebnictví.  
(511) 35, 36, 37  
(210) O-492777

(111) **326606**  
(220) 23.02.2012  
(151) 01.08.2012  
(540)



(594) Kombinovaná  
(591) Barevná  
(730) **Zentiva, k.s.**, U Kabelovny 130, Praha 10 - Dolní Měcholupy, 10237, CZ  
(740) C|K|T ČERVENKA TURKOVÁ & PARTNERS Advokátní, patentová a známková kancelář, Mgr. Radka Červenková, advokátka, Anny Letenské 34/7, Praha 2, Vinohrady, 12000  
(510) (5) léčiva, farmaceutické přípravky humánní.  
(511) 5  
(210) O-492909

(111) **326607**  
(220) 23.02.2012  
(151) 01.08.2012  
(540)



(594) Kombinovaná  
(591) Barevná  
(730) **Zentiva, k.s.**, U Kabelovny 130, Praha 10 - Dolní Měcholupy, 10237, CZ  
(740) C|K|T ČERVENKA TURKOVÁ & PARTNERS Advokátní, patentová a známková kancelář, Mgr. Radka Červenková, advokátka, Anny Letenské 34/7, Praha 2, Vinohrady, 12000  
(510) (5) léčiva, farmaceutické přípravky humánní.  
(511) 5  
(210) O-492910

(111) **326682**  
(220) 20.12.2011  
(151) 08.08.2012  
(540)

## Zdravé české ruce

(592) Slovní  
(730) **MUDr. Bohumil Zálešák, Ph.D.**, Generála Svobody 50, Šumperk, 78701, CZ  
(740) Ing. Jiří Langhans, Krajínova 805/7, Třebíč, 67401  
(510) (5) farmaceutické a veterinární výrobky, chemické přípravky pro farmaceutické, lékařské a zvěrolékařské účely, chirurgické implantáty (živé tkáně), roušky, obvazy, plátna, infuze, izotopy pro lékařské účely, kapsle

po farmaceutické a léky, kostní cement pro chirurgické a ortopedické účely, léčivé přípravky do koupele, terapeutické přípravky do koupele, bahno pro koupele, soli minerální vody pro koupele, koupele okysličené, mořská voda pro koupele zdravotní, mořská voda pro koupele zdravotní, léčivé koupelové soli, krev pro lékařské účely, krevní plazma, léčiva a léčivé přípravky pro humánní medicínu a zvěrolékařské účely, léčivé cukrovinky, léčivé pastilky, léčivé čaje, léčivé kořeny a léčivé byliny, lékárníčky, včetně obsahu, léky, zubní materiál, lepidla a tmely pro umělé chrupy, zubní protézy, zubní lékařství a zubotechniku, porcelán na zubní protézy, slitiny drahých kovů pro zubolékařské účely, vosky modelovací pro dentisty, zubní amalgamy a materiály pro zuby, materiály pro plombování zubů a pro zubní otisky, léčiva a léčivé přípravky na zuby, lepidla pro chirurgii a lékařské účely, leukoplast, léčivé masti, minerální vody pro lékařské účely, náplasti, náramky a prsteny pro lékařské účely, radioaktivní látky a radiologicky kontrastní látky pro lékařské účely, dezinfekční a sterilizační přípravky, hygienické výrobky pro léčebné účely, diabetické přípravky pro léčebné účely, potraviny pro batolata, obzavový materiál, dezinfekční přípravky, výrobky pro hubení škodlivých zvířat, fungicidy, herbicidy; (6) kovové výrobky, kovové potřeby zámečnické a klempířské, kovové výrobky, které nejsou uvedeny v jiných třídách, držadla, držadla nožů, dveřní kliky, identifikační náramky (kovové) pro použití v nemocnicích, klíče, madla kovová, násady pro kovové nářadí, rukojeti kovové pro nože a nářadí; (7) stroje a obráběcí stroje, jejich ovládací prvky, páky, rukojeti, kliky (součást strojů), zemědělské nástroje, kromě nástrojů poháněných ručně, mechanické ruční nástroje a nářadí, mlýnky elektrické pro domácnost, mixéry, mlýnky na kávu, kořeny a pro domácnost, s výjimkou mlýnků na ruční pohon, motorové kultivátory, otvírače konzerv elektrické, ovládací mechanismy a zařízení pro stroje, elektrické lisy na ovoce pro domácnost, plynové přístroje pro pájení, pily řetězové, pistole (nářadí s využitím výbušniny), pistole stříkácí, pistole vytlačovací, pistole lepicí, pistole opalovací, zařízení na stáčení piva, pleťací stroje, pneumatická kladiva, čistící zařízení na odstraňování a vysávání prachu, elektrické kuchyňské roboty, sekačky na trávu, frézy na sněh, stříhací stroje na zvířecí srst, svařovací stroje elektrické, šamponovací stroje na koberce, šlehače elektrické pro domácnost, vysavače prachu; (8) nářadí a nástroje s ručním pohonem, nože, vidličky a lžíce; sečné zbraně, břitvy, sekery, boxery, břitvy, česáčky na ovoce, číslovací kleště, depilační přístroje, ruční řezače skla, dláta, dmychadla krbová, nástroje na omrácení dobytku, stříhací stroje na dobytek, důlkovače, dýky, harpuny, hoblíky, holicí stroje, holicí soupravy, hrábě a hrabadla, hustilky, ruční rozprašovače, pilníky, navlékače pro jehly, kulmy, kapesní nože, kladiva, kladívka, kleště, kleštičky, klíče maticové, kolovrátky, otvírače na konzervy neelektrické, kosíře, kosa, krbové náčiní, krumpáče, lopatky sázení, lopaty, louskáčky, lžice, mačety, špachtle, meče, motyčky, motyky, naběračky, nebozezy, nože, nožníkové zboží, přístroje, nůžky, nůžky zahradnické, obušky, očílky, páky, palice, pinzety, rašple, ruční nástroje a nářadí, rýče, řezné nástroje, sečné a bodné zbraně, sekáče, sekáčky, sekýrky, srpy, šavle, sídla, stroje ruční mechanické na stříhání vousů, vlasů, na dobytek, na mletí masa, šroubováky, teslice, vidle, vratidla, vyťahováky hřebíků, zahradnické ruční nářadí, zednické lžice, žehličky neelektrické, železné nářadí a řezné nástroje (ruční); (9) přístroje a nástroje vědecké, počítače, ovládací prvky automatizačních prostředků, jako tlačítka, otočné knoflíky, spínače v rámci této třídy, námořní, geodetické, fotografické, filmové, optické, přístroje pro vážení, měření, signalizaci, kontrolu (inspekci), záchranu a přístroje, pro vyučování, přístroje a nástroje pro vedení, přepínání, přeměnu, akumulaci, regulaci nebo řízení elektrického proudu, přístroje pro záznam, převod, reprodukci zvuku nebo obrazu, magnetické nosiče zvukových záznamů, gramofonové desky, automatické distributory a mechanismy pro přístroje a mince, zapisovací pokladny, počítací stroje, přístroje pro zpracování informací a počítače, hasicí přístroje, dalekohledy, elektronická pera, filmové kamery, fotoaparáty, hasicí přístroje, identifikační náramky magnetické, kapesní svítilny, opěrky zápěstí pro práci s počítačem, páječky elektrické, svářečky elektrické, zástrčky, zásuvky, ostatní elektrické spojky, konektory, žehličky elektrické; (10) přístroje chirurgické, umělé údy, chirurgické nože, lékařské nástroje, přístroje a nástroje chirurgické, zubní a veterinářské, oči a zuby, ortopedické potřeby a pomůcky, materiál na sešívání ran, anesteziologické přístroje, bandáže, čepy pro umělé zuby, dlahy všeho druhu, drenáže, elektrické nástroje na akupunkturu, zařízení na fyzická cvičení pro lékařské účely, fyzioterapeutická zařízení, galvanická terapeutická zařízení, chirurgické přístroje a nástroje operační, chirurgické potřeby, implantáty, končetiny umělé, kondomy, křesla pro lékařské a zubolékařské účely, přístroje na měření krevního tlaku, pilky pro chirurgické účely, lékařské přístroje, masážní přístroje, nitě chirurgické, nože chirurgické, nůžky chirurgické, obvazy elastické, obvazy sádrové, oči umělé, oční protézy, speciální oděvy pro operační sály, operační stoly, podkožní stříkačky, rentgenové přístroje,

resuscitační přístroje, roušky chirurgické, skalpely, lancety, sondy, rukavice pro lékařské účely, stetoskopy, stříkačky injekční, jehly injekční, svorky chirurgické, teploměry pro lékařské účely, tlakoměry pro měření krevního tlaku, tonometry na měření krevního tlaku, umělé kůže, umělé zuby, zrcadla chirurgická, zrcátka pro lékařské účely, zubařská křesla, zubní přístroje a nástroje, zvěrolékařské přístroje a nástroje, rehabilitační pomůcky a přístroje, vibrátory, robertky; (12) vozidla, dopravní prostředky pozemní, vzdušné nebo vodní, lodě, letadla, jejich ovládací prvky, bezpečnostní pásy pro sedadla vozidel, bezpečnostní sedačky pro děti, brzdy pro jízdní kola, brzdy vozidel, čalounění vozidel, dětské kočárky, jízdní kola, říditka, káry, dvoukoláky, houkačky, kolečka, mopedy, motocykly, pumpy pro kola a motocykly, řízení pro vozidla, volanty vozidel, zvonky jízdních kol a motocyklů; (13) střelné zbraně, čistící kartáče pro střelné zbraně, lovecké střelné zbraně, lučičky spouští zbraní a pušek, kulometry, harpuna (střelné zbraně), náramenné pásy pro nošení zbraní, pažby, pistole, plynové zbraně (slzné), prachovnice, pušky, revolvery, signální zbraně, slzotvorné zbraně, granátomety, raketomety, sportovní střelné zbraně, vzduchové zbraně, závěry střelných zbraní, ovládací prvky zbraní, těžkých zbraní a motorizovaných zbraní; (14) hodinářské potřeby, bižuterie, šperky, budíky, hodinky, hodinky náramkové, pásky a řemínky k hodinkám, řetízky pro hodinky, klenoty, náramky a řetízky (šperky), prsteny, přívěsky (šperky); (15) hudební nástroje, hudební nástroje dechové, dřevěné, smyčcové, strunné, klávesové, klávesnicové, bicí, drmkací, dudy, flašinetky, kastaněty, syntezátory, zejména veškeré hudební nástroje nesené nebo ovládané pomocí rukou, volné prostředky k ovládnutí hudebních nástrojů, prostředky k ovládnutí hudebních nástrojů s nástroji pohyblivé nebo nepohyblivé spojené, paličky na bubny, dirigentské taktovky, dusítka, klapy, klávesnice, klávesy, kolíky pro hudební nástroje, klíče ladící, ladičky, trsátka, smyčce, pruty smyčců, žabky a žině na smyčce; (16) kancelářské potřeby, učební pomůcky (s výjimkou přístrojů), nože na papír, dávkovače lepicí pásky, děrovačky, sešíváčky, číslováčky, etiketovací ruční přístroje, guma na mazání, hlína modelovací, hřebeny mramorovací, chrániče prstů, jehly k leptání, klávesy psacích strojů, školní křída, krejóny, kružítka, křívítka, malířské štětce, malířské válečky, modelovací pasty, vosky, umělé hmoty, násadky na pera, nože na papír, nožky k vyškrabávání písma, ocelová pera, ořezávátko, paginovačky, pantografy (kreslicí pomůcky), pečeti razidla, pera, pera psací, pera rýsovací, pera plnicí, pera trubičková, plnicí pera trubičková, pravítka, příloženky, psací stroje, razítka, razítka mechanická, razítka datovací, růžence (modlitební knížky), rydla na rýsování, rýsovací přístroje a pomůcky, štětce, štětce na psaní, tiskárničky, trojúhelníky, tužky, ukazovátka, vinětovací stroje; (18) kufrý, zavazadla, deštníky, hole, biče, aktovky, diplomatky, kufříky, kufrý, kabelky, biče, bicíky, brašny, cepíny, deštníky, slunečníky, držadla kufrů, dýtky, hole, hole se sedátkem, hole turistické, hole kovové, chlebkáčky, klíčenky, kufrý lodní, mošny, tašky, batohy, ruksaky, rukojeti holí, rukojeti deštníků, tomy, vaky na nošení dětí; (21) zubní kartáčky a hřebeny elektrické, pomůcky a nádoby pro domácnost, kuchyně, cedníky, čistící nástroje, holicí štětky, hřebeny, hřebla, kuchyňské náčiní, hůlky a tyčinky jídelní, irigátory vodní na čištění zubů, dásní a přístupných tělesných dutin, kartáče, kartáčky, zubní kartáčky, kosmetické náčiní, kropítka, kuchyňské náčiní, lisy na česnek, lopatky, lopatky a smetáčky, lžice na boty, lžice míchací, mixéry ruční, mlýnky ruční, náčiní kuchyňské neelektrické, náčiní pro domácnost, nástroje na čištění, neceséry, plácačky na koberce, plácačky na mouchy, rukavice pro domácnost a zahradu, struhadla pro domácnost, šlehače kuchyňské, štětky na čištění záchoďů, válečky na těsto, valchy, vodní přístroje na čištění zubů a masáž dásní, vývrtky, zubní kartáčky i elektrické, zvonky přísavné na čištění odtoku; (28) hry, hračky, nářadí pro sporty a hry, šermířské zbraně, baseballové rukavice, bowlingové koule, boxerské rukavice, činky, fleret pro šerm, golfové hole, golfové rukavice, harpunovací puška, hokejové hole, horolezecká výstroj, hrací karty, hrací koule, hrací kuličky, hračky, hráčské pátky, hry, hůlky pro mažoretky, chraštítka, chřestítka, jízdní kola nehybná, koule hrací, kostky, kostky hrací, kostky stavebnicové, kouzelnické potřeby, kulečnicková tága, kuželky, lukostřelecké náčiní, lyže a lyžařské náčiní, náčiní a potřeby rybářské spadající do této třídy, navigační rybářské, nářadí na paintball, pářkařské rukavice, rukavice pro sporty, šermířské zbraně a potřeby, tenisové rakety a potřeby, zařízení gymnastické, zařízení pro kulturistiku; (35) propagace, reklama, propagační činnost, mediální kampaně, politické kampaně, osvětlová činnost, pomoc při řízení obchodní činnosti, obchodní administrativy, poradenství při vedení podniků, televizní reklama, styky s veřejností, marketingové studie, služby v oblasti obchodu s výrobky ve tř. 5, 6, 7, 8, 9, 10, 12, 13, 14, 15, 16, 18, 21, 28 a poradenství v obchodní činnosti, rozhlasová reklama, psychologické testování pro výběr zaměstnanců, průzkum trhu, průzkum obchodní, reklama a prezentace výrobků v komunikačních médiích pro účely obchodu, personální poradenství, organizování výstav k obchodním a reklamním účelům,

obchodní nebo podnikatelský průzkum, poradenství v oblasti reklamy a reklama, informace obchodní, vyhledávání sponzorů; (41) výchova a vzdělávání, vzdělávací činnost, osvětová činnost, filmová tvorba, fotografování, knihy, vydávání knih, kongresy, kolokvium, kurzy, koncerty, pomoc při výběru povolání, prázdninové tábory (zábovna činnost), semináře, školení, tělesná výchova, tvorba televizních programů, výcvik, výroba videofilmů; (42) vědecké služby, výzkum vývoj, bakteriologický výzkum, biologický výzkum, expertizy, fyzikální výzkum, chemický výzkum, výzkum v oblasti kosmetiky, inženýrské práce, návrhářství, průzkum, vývoj a výzkum nových výrobků; (44) rehabilitační služby, léčebně preventivní a osvětová činnost, lékařské praxe, rehabilitační pracoviště, protetické pracoviště, farmaceutická poradenství, aromaterapeutické služby, farmacie, fyzioterapie, chirurgie plastická, kliniky nebo sanatoria, lázně, lázeňské služby, lékařské služby, masáže, nemocnice, neurologie, chiropraktika, oplodňování in vitro, ošetrovatelské služby, plastická chirurgie, salóny krásy, zotavovny, veterinární služby, osobní asistence, canisterapie, hypoterapie, psychoterapie, provozování nemocnic a zdravotnických zařízení, pronajímání nemocnic a zdravotnických zařízení, pečovatelské služby, služby rodinného lékaře, služby v oblasti preventivní zdravotní péče, stomatologické služby, provoz a pronajímání sanatorií a zotavoven, služby porodních asistentek.

(511) 5, 6, 7, 8, 9, 10, 12, 13, 14, 15, 16, 18, 21, 28, 35, 41, 42, 44  
(210) O-491248

(111) **326683**  
(220) 20.12.2011  
(151) 08.08.2012  
(540)

## OTTER

(592) Slovní  
(730) **OTTER, spol. s r.o.**, Milady Horákové 851/84, Praha 7, Bubeneč, 17000, CZ  
(740) Mgr. Ing. Marek Němec, advokát, Nádražní 106, Sedlčany, 26401  
(510) (7) čerpací stroje, elektrické alternátory a dynamy, kuličková ložiska, letadlové a lodní motory, motory elektrické, s výjimkou motorů pro pozemní vozidla, pletací stroje, šicí stroje, stroje na výrobu elektrické energie; (12) elektromobily, osobní automobily, díly pro automobily, golfové a zahradní vozíky, jízdní kola, jízdní kola s elektromotorem, kočárky dětské, kola pro dopravní prostředky, letadla, lodě, vzducholodě, vzdušné balóny, lokomotivy, motocykly, mopedy, motory pro pozemní vozidla, náboje vozidlových kol, motory ve vozidlových kolech, nákladní auta, pneumatiky, plastové i kovové díly, karosérie pro dopravní prostředky, zejména pro automobily, bezpečnostní pohlcovače mechanické energie pro dopravní prostředky, saně motorové i nemotorové, traktory, tramvajové vozy, vozíky na manipulaci se zbožím, vznášedla, zabezpečovací zařízení pro vozidla, vozíky pro invalidy, sluneční dobíječka elektromobilů, transformátorové dobíječky elektromobilů, nezávislé topení pro automobily; (37) konstrukce, opravy, přestavby, demontáž i údržba automobilů a elektromobilů, mytí automobilů; (39) pronájem automobilů.

(511) 7, 12, 37, 39  
(210) O-491262

(111) **326796**  
(220) 12.12.2011  
(151) 15.08.2012  
(540)

## Solid real

(592) Slovní  
(730) **Solid real, s.r.o.**, Příkop 838/6, Brno, Zábřovice, 60200, CZ  
(740) Mgr. Vítězslav Musil, Hlinky 155/86, Brno, Staré Brno, 60300  
(510) (36) informace o pojištění, konzultační služby v oblasti pojišťovnictví, pronájem bytů, činžovních domů, pronájem nemovitostí, realitní kanceláře, správa nemovitostí, vybírání nájemného, zprostředkování nemovitostí, obchodování s nemovitostmi, oceňování nemovitostí, zprostředkování pojištění, zprostředkování úvěrů a půjček.

(511) 36  
(210) O-491065

(111) **326907**  
(220) 15.12.2011  
(151) 22.08.2012  
(540)

## BEST - STONE

(592) Slovní  
(730) **BEST, a.s.**, č. p. 148, Rybnice, 33151, CZ  
(740) Mgr. Ing. Marek Němec, advokát, Nádražní 106, Sedlčany, 26401  
(510) (6) kovové stavební materiály, zámečnické výrobky a potřeby - v rámci této třídy, kování stavební i nábytkové, klempířské výrobky a potřeby kovové, hřebíky, šrouby, vruty, matice, podložky, litinová zábradlí, litinové sloupky, litinové mříže a jiné litinové stavební prvky a doplňky, trezory, kovové výrobky jako rámy, trámy, mříže, žebříky, dveře, okna, kovové výrobky spadající do této třídy; (19) cementové zboží a umělý kámen, dlažební prvky, včetně tvarovaných dlaždic, dlažební panely, dlažební kostky a kameny, dělicí a okrajové stavební prvky jako obrubníky, mostní obruby, vozovkové dělicí prvky, tvarovky, kameninové a cementové roury, keramické stavební prvky a keramické stavební doplňky, stavební dřevo, stavební sklo, včetně skleněných cihel a dlaždic, velkoplošné betonové dlaždice, betonové, keramické a kamenné stavební prvky pro veřejná prostranství, venkovní architekturu, nekovové architektonické prvky.

(511) 6, 19  
(210) O-491149

(111) **327008**  
(220) 05.01.2012  
(151) 29.08.2012  
(540)



(594) Kombinovaná  
(591) Barevná  
(730) **Kala Grofová Zuzana MUDr.**, Ohrazenická 171, Pardubice, 53009, CZ  
(510) (9) veškeré počítačové programy a software bez ohledu na záznamová média nebo prostředky šíření, veškeré nosiče textových, obrazových a zvukových dat a informací, např. vizuálního, auditivního a audiovizuálního charakteru, elektronické sítě, multimediální informační katalogy, elektronické časopisy, elektronická periodika a knihy v elektronické podobě, data na magnetických a optických nosičích, počítačový software; (16) knihy, časopisy, tiskoviny všeho druhu periodické i neperiodické, tiskopisy, letáky, manuály, příručky, brožury, fotografie, data a databáze tištěné, tiskárenské výrobky, např. publikace, brožury, periodika, výrobky z papíru pro reklamní účely zahrnuté v této třídě; (35) propagační činnost, reklama, reklamní, inzertní, propagační a marketingová činnost, on-line inzertní činnost, vydávání a rozšiřování reklamních materiálů a textů na všech dostupných nosičích, vydávání reklamních brožur a katalogů, umístování reklamních nálepek na zboží, venkovní reklama na billboardech, reklamní inzercce v tisku, v rozhlasových a televizních spotech, v síti Internet, aktualizování reklamních materiálů; (38) tvorba a šíření televizních programů, výměna a šíření informací prostřednictvím počítačových sítí, včetně Internetu, komunikace pomocí terminálu; (41) výchova, vzdělávání, ocenění, školení a vzdělávací činnost, nakladatelská a vydavatelská činnost, vydávání elektronických knih a časopisů on-line, elektronické publikování (DTP), výchovná a zábavní činnost - pořádání anket mezi laickou a odbornou veřejností, služby spojené s pořádáním zábavy, jako je pořádání oslav, provozování programu při udílení cen a obdobných jednorázových událostí, organizování, inscenování a poskytování příležitostí k soutěžím, organizace spotřebitelských soutěží, vyhlašování soutěží a vyhlašování jejich výsledků, čtenářská anketa, spotřebitelská anketa, organizování a vedení konferencí, symposií a kongresů v oblasti zdravotnictví; (42) vědecké a technologické služby a související výzkum a projektování; (44) lékařské služby.

(511) 9, 16, 35, 38, 41, 42, 44  
(210) O-491521

(111) **327009**  
(220) 06.01.2012  
(151) 29.08.2012  
(540)

### CONCORDE TRIX

(592) Slovní  
(730) **VOLF kancelářské potřeby spol. s r.o.**, Dubenská 512/1, České Budějovice, 37005, CZ  
(510) (16) psací potřeby, kuličková pera, popisovače, grafitové tužky, pastelové tužky, rolery.  
(511) 16  
(210) O-491525

(111) **327042**  
(220) 06.02.2012  
(151) 29.08.2012  
(540)

### Rengl

(592) Slovní  
(730) **RENGL, s.r.o.**, Zákopnická 354/11, Liberec, Liberec XIV-Ruprechtice, 46014, CZ  
(740) **BOHEMIA PATENT, Ing. Jana Vanděliková**, Petrská 1136/12, Praha 1, Nové Město, 11000  
(510) (9) data, databáze a jiné informační produkty na elektronických, magnetických a optických nosičích spadajících do tř. 9, nosiče dat, zejména disky, CD romy, magnetické disky, optické disky, DVD, elektronické sítě, multimediální aplikace, multimediální informační katalogy, elektronické časopisy, elektronická periodika a knihy v elektronické podobě, nahraný software na CD a DVD discích a magnetických médiích, audiovizuální programy, audio programy, hudební díla na nosičích dat, nahrané zvukové a zvukově obrazové záznamy, obaly na zvukové nosiče a videokazety; (16) papír, výrobky z papíru spadající do této třídy, periodické a neperiodické publikace, knihy, časopisy, brožury, fotografie, plakáty, pohledy, kalendáře, samolepky, obtisky, papírové a umělohmotné tašky, tužky, pera a pastelky, papírové obaly všeho druhu, papírové ubrusy a ubrusy, papírové tácky, papírové vlajky, informační a reklamní produkty v papírové formě, data a databáze obecně na papírových nosičích, písma pro tiskárny, štočky, umělecké nebo ozdobné předměty z papíru, pohledy ilustrované se zvukovou nahrávkou; (35) inzertní, reklamní a propagační činnost prostřednictvím jakéhokoliv média, reklama plakátová, venkovní reklama, vylepování plakátů, rozšiřování reklamních nebo inzertních materiálů, příprava inzertních sloupků, rozšiřování reklamních materiálů zákazníkům, zasílání reklamních materiálů zákazníkům, reklamní materiály (aktualizování), rozšiřování vzorků (zboží), marketingové studie, obchodní nebo podnikatelský průzkum, psaní reklamních textů, reklama, propagace, aranžování výkladů, průzkum trhu, vedení kartoték v počítači, obchodní nebo podnikatelské informace, průzkum veřejného mínění, pronájem reklamní plochy, obchodní reklama (pro třetí osoby), zpracování textů, inzerce poštou, systemizace informací do počítačových databází, reklama on-line v počítačové síti, vyhledávání dat v počítačových souborech (pro třetí osoby), poskytování obchodních nebo podnikatelských informací, komerční využití Internetu, on-line inzerce, pomoc při řízení obchodní činnosti, marketing, průzkum a analýza trhu, organizování výstav a veletrhů ke komerčním a obchodním účelům, reprografické práce, odborné obchodní poradenství, prodej nahraných zvukových a/nebo obrazově zvukových záznamů; (38) šíření elektronických časopisů, elektronických periodik a knih v elektronické podobě prostřednictvím počítačové sítě, Internetu, pomocí satelitů, výměna a šíření zpráv a informací, služby zabezpečující audiovizuální komunikaci, služby zabezpečující audiovizuální komunikaci prostřednictvím informačních a telekomunikačních sítí, kupříkladu počítačové sítě Internet, satelitu, rozšiřování, zveřejňování a přenos informací prostřednictvím informačních a telekomunikačních prostředků a sítí, satelitů; (41) nakladatelství a vydavatelství periodických a neperiodických publikací v tištěné i elektronické podobě, zprostředkování kulturních a uměleckých akcí, setkání, výstav, soutěží, přednášek, ediční činnost, publikační činnost včetně nahrávání nosičů zvukových nebo obrazově zvukových, půjčování nahraných zvukových a/nebo obrazově zvukových záznamů, tvorba a šíření audiovizuálních děl, umělecká agentura, fotografování; (42) tvorba a poskytování software, programování internetových databázových systémů a internetových aplikací, programování multimediálních aplikací, vytváření a modelování 3D animací, tvorba interaktivních a grafických programů, tvorba multimediálních dokumentů, prezentací, aplikací, katalogů, konstrukce WWW prezentací a řešení WWW serverů, vytváření počítačových animací

a vizualizací, programové projekty, tvorba informačních databází, elektronických časopisů, periodik, knih, provozování Internetových stránek.  
(511) 9, 16, 35, 38, 41, 42  
(210) O-492374

(111) **327186**  
(220) 14.02.2012  
(151) 05.09.2012  
(540)



(593) Obrazová  
(591) Barevná  
(730) **RNDr. Zdeněk Kukul - GEOTOUR**, Šeříková 10, Praha 1, 11800, CZ  
(740) **PELIKÁN KROFTA KOHOUTEK** advokátní kancelář s.r.o., Mgr. Tomáš Pelikán, advokát, Újezd 450/40, Praha 1, Malá Strana, 11800  
(510) (39) služby cestovní kanceláře, zejména organizování a zařizování cest; (41) organizování sportovních a rekreačních akcí a soutěží, výchovná, vzdělávací a zábavní činnost a služby; (43) služby pro cestující v rámci této třídy, zejména rezervace ubytování.  
(511) 39, 41, 43  
(210) O-492620

(111) **327187**  
(220) 14.02.2012  
(151) 05.09.2012  
(540)

### KOLOLOŤ

(592) Slovní  
(730) **RNDr. Zdeněk Kukul - GEOTOUR**, Šeříková 10, Praha 1, 11800, CZ  
(740) **PELIKÁN KROFTA KOHOUTEK** advokátní kancelář s.r.o., Mgr. Tomáš Pelikán, advokát, Újezd 450/40, Praha 1, Malá Strana, 11800  
(510) (39) služby cestovní kanceláře, zejména organizování a zařizování cest; (41) organizování sportovních a rekreačních akcí a soutěží, výchovná, vzdělávací a zábavní činnost a služby; (43) služby pro cestující v rámci této třídy, zejména rezervace ubytování.  
(511) 39, 41, 43  
(210) O-492623

(111) **327188**  
(220) 14.02.2012  
(151) 05.09.2012  
(540)



(594) Kombinovaná  
(730) **RNDr. Zdeněk Kukul - GEOTOUR**, Šeříková 10, Praha 1, 11800, CZ  
(740) **PELIKÁN KROFTA KOHOUTEK** advokátní kancelář s.r.o., Mgr. Tomáš Pelikán, advokát, Újezd 450/40, Praha 1, Malá Strana, 11800  
(510) (39) služby cestovní kanceláře, zejména organizování a zařizování cest; (41) organizování sportovních a rekreačních akcí a soutěží, výchovná,

vzdělávací a zábavní činnost a služby; (43) služby pro cestující v rámci této třídy, zejména rezervace ubytování.

(511) 39, 41, 43  
(210) O-492624

(111) **327334**  
(220) 12.03.2012  
(151) 12.09.2012  
(540)



(594) Kombinovaná  
(591) Barevná  
(730) **Sanimat, s.r.o.**, Karlov 2091, Velké Meziříčí, 59401, CZ  
(740) Ing. Marcela Filipenská, Polní 302/32, Žďár nad Sázavou, Žďár nad Sázavou 2, 59102  
(510) (1) tmely - lepidla spadající do této třídy, zejména pro lepení zateplovacích systémů a izolací, univerzální polyuretanová lepidla na lepení dřeva, plastů, plechu, kamene, tmelové konzervační přípravky, vodovzdorné chemické přípravky, tmely a lepidla pro opravy, vulkanizační přípravky, silikon, spárovací hmoty; (11) sanitární technika a zařízení, koupací vany, hydromasážní vany, sprchové vany a vaničky, sprchové kouty a boxy, hydromasážní systémy, hydromasážní panely, vanové zástěny, zařízení koupelen - přístroje pro topení a sušení, vanové zástěny, WC mísy, bidety, sedátka, pisoáry, vodovodní baterie, zařízení pro filtraci, rozvod a ohřívání vody, přístroje pro klimatizaci, chlazení, topení, osvětlení, zařízení pro sauny, infrazauny, saunová zařízení, přístroje na osvětlení, topné rohože a vyhřívací koberečky; (19) stavební materiály nekovové spadající do této třídy, keramické obklady, dlažby či jiná stavební keramika, kámen, umělý kámen, stavební kamenické výrobky, nekovové stavební prvky - okna, dveře, zárubně, zábradlí, profily, lišty, parkety, dřevěné a plastové plovoucí podlahy, obložení podlah a stěn z keramiky, dřeva a plastu, stavební dřevo, dřevo polozpracované, řezivo, lamino, dřevěné a plastové stavební konstrukce, stavební plasty, plastové trubky pro rozvod vody, bazény nekovové, stavební sklo, tabulové sklo, akrylátové sklo (plexisklo), těsnící a výplňové směsi s nebo bez plnicí hmoty, maltovinová pojiva penetrační nátěry spadající do této třídy, příměsí do stavebních směsí, stavební nástřikové hmoty na bázi organických pojiv a organických plmidel; (20) nábytek a jeho součásti spadající do této třídy, zrcadla, věšáky a háčky nekovové speciální nábytek do koupelen; (35) reklama a inzerce, maloobchodní, velkoobchodní a elektronický prodej se sanitární technikou a výrobky, keramickými výrobky a stavebními materiály, obchodní zastoupení výrobních firem, automatizované zpracování a správa obchodních dat, reklamní a marketingové činnosti, předvádění výrobků, distribuce vzorků výrobků; (42) konstrukční plánování a poradenství, projektová činnost ve výstavbě, grafika a počítačová grafika, 2d a 3d návrhy a animace, stavební projektování, návrhy interiérů a exteriérů, architektonické studie, zkoušky a testování v oblasti stavebnictví a sanitární techniky.  
(511) 1, 11, 19, 20, 35, 42  
(210) O-493373

(111) **327423**  
(220) 24.01.2012  
(151) 19.09.2012  
(540)

## IVAR

(592) Slovní  
(730) **IVAR CS spol. s r.o.**, Velvarská 9, Nelahozeves, Podhořany, 27751, CZ  
(740) BOHEMIA PATENT, Ing. Jana Vandělková, Petrská 1136/12, Praha 1, Nové Město, 11000  
(510) (6) kovové a ocelové konstrukce přenosné a nepřenositelné, kovové stavební materiály, kovové nářadí a pomůcky, armatury do betonu, armatury pro potrubí na stlačený vzduch, armatury pro vytápění, potrubí, vše z kovu, trubky a roury kovové, ocelové, hliníkové, niklované a mosazné, kovové potrubí vodovodní, plynové a tlakové, klapky pro potrubí, kolena pro potrubí, trubky pro ústřední topení, spojky na potrubí, rozdělovací kusy pro

potrubí, vše z kovu, kovové a ocelové potrubní nátrubky, přítrubky, přípojky a odbočky, svorky, svěrky, rozdělovače, vše z kovu, kovové potrubí pro klimatizační a větrací zařízení, potrubí pro ventilační zařízení, kovové ventily spadající do této třídy, (zejména ventily termostatické pojistné, dopouštění, odvodušňovací, regulační, přepouštěcí, směšovací, ventily pro otopná tělesa), vyztužovací materiály pro potrubí, trubky a roury, obložení, čepy, dráty, kolejnice, kolejnicové spojky, matice, šrouby a šroubení, zejména šroubovací svěrné šrouby, regulační šroubení, uzavírací šroubení, kohouty, vše z kovu, kovové nádrže, kovové těsnění a hadice, kovové skříně; (7) filtrační zařízení spadající do této třídy - filtrační stroje a přístroje, filtry, čisticí filtry, čerpadla, spadající do této třídy, zejména čerpadla oběhová, suchoběžná, ponorná, odstředivá, sací, mazací, čerpadla závitová, přírubová, monobloková, čerpadla horizontální a vertikální, čerpadla na stlačený vzduch, čerpadla pro vytápěcí zařízení, čerpadla pro klimatizaci, čerpadlové membrány; (11) solární systémy a systémy s netradičními zdroji tepla, solární zařízení, solární kolektory, solární zásobníky, zařízení pro ohřev, vytápění a výrobu elektrické energie pomocí sluneční energie, řídicí, regulační a rozvodné systémy těchto zařízení, zařízení pro akumulaci a uchování energií, zařízení na výrobu teplé a horké vody a páry, chlazení, sušení, větrání, průtokové a zásobníkové ohřivače, nádoby na akumulaci tepla, přístroje na měření a kontrolu průtoku, hladiny, tlaku, teploty a jiných proměnných charakteristik kapalin a plynů, automatické regulační a kontrolní přístroje a nástroje, v rámci této třídy, filtry a filtrační vložky, spadající do této třídy, samočisticí filtry, odvěpňovače, filtry na pitnou vodu, zařízení na filtrování vody, zařízení na úpravu vody, přístroje a zařízení na změkčování vody, zařízení na filtraci vzduchu, zařízení na přívod vody, sanitární přístroje a zařízení, zejména bojler, ventily, baterie, sprchy a vodovody, kohoutky a kohouty pro potrubí, vany, toalety, umyvadla, zásobníky vody, klimatizace a klimatizační zařízení, ventilátory, větrací zařízení, plynové přístroje, plynové generátory, plynové hořáky, plynové kondenzátory, plynové zapalovače, regulačně-bezpečnostní zařízení pro vodovodní zařízení, regulátory topení, plynové regulátory, tepelné akumulátory, v rámci této třídy, tepelná čerpadla, teplovodní vytápění zařízení, termostatické ventily, vodovodní těsnění (těsnící kroužky), topné články, vytápění a vyhřívací zařízení, podlahové vytápění, klimatizační a větrací zařízení, ventilační zařízení; (17) nekovové armatury potrubní na stlačený vzduch, filtrační hmoty (z plastických hmot), hadice a hadičky nekovové ohebné, izolační materiály spadající do této třídy, izolační oleje, těsnění na potrubí, těsnící kroužky, gumové objímky, těsnění, objímky na trubky, potrubí a roury, nekovové potrubí, trubky a roury, spojky na potrubí, rozdělovací kusy pro potrubí, potrubní nátrubky, přítrubky, přípojky a odbočky, svorky, svěrky, rozdělovače, výztuže pro potrubí, vše spadající do této třídy; (19) nekovové stavební hmoty a materiál, neohebné nekovové potrubí, trubky a roury, polyethylenové potrubí, trubky a roury, spojky na potrubí, rozdělovací kusy pro potrubí, potrubní nátrubky, přítrubky, přípojky a odbočky, svorky, svěrky, rozdělovače, výztuže pro potrubí, vše v rámci této třídy, ventily spadající do této třídy (zejména ventily termostatické pojistné, dopouštěcí, odvodušňovací, regulační, přepouštěcí, směšovací, ventily pro otopná tělesa, ventily drenážních trubek), nekovové krytky potrubí, nekovové skříně, podlahy, dlaždice na podlahy, spadající do této třídy, obložení nekovové; (35) propagační, reklamní a inzertní činnost, reklamní materiály (aktualizace), předvádění zboží, reklamní agentura, aktualizování reklamních materiálů, rozšiřování a zasilání reklamních materiálů, především letáků, prospektů, katalogů, periodických a neperiodických publikací, tiskovin a různých vzorků, pronájem reklamní plochy, vydávání reklamních textů, rozhlasová a televizní reklama, venkovní reklama, organizace a pořádání výstav ke komerčním a reklamním účelům, obchodní prezentace uživatelů na stránkách World Wide Web v počítačové síti Internet, činnost organizačních a ekonomických poradců, ekonomické prognózy, komerční informační kancelář, systemizace informací do počítačové databáze, obchodní průzkum, průzkum trhu, zprostředkovatelská a obchodní činnost v oblasti marketingu, reklamy, inzerce, výstav s obchodním zaměřením, pomoc při řízení obchodní činnosti, služby a poradenství v obchodní činnosti, obchodní nebo podnikatelské informace, marketingové studie, organizační poradenství, zprostředkovávání obchodních kontaktů, provádění obchodních operací, komerční využití Internetu v oblastech komerčních internetových médií a vylehďovací služeb, on-line inzerce; (37) stavebnictví, provádění staveb, včetně jejich změn, udržovacích prací na nich a jejich odstraňování, provádění bytových, občanských, inženýrských a průmyslových staveb, vodovodních a kanalizačních sítí, zemní práce, izolování staveb, montáže lešení, služby opravářské, montážní a servisní práce ve stavebním průmyslu, služby informační kanceláře v oboru stavebnictví, dozor nad stavbami, stavební informace, služby specializovaných podniků spadající do oblasti stavebnictví, jako jsou služby instalatérů a topenářů, instalace,

servis a opravy tlakoměrů, teploměrů, termostatů, plynoměrů a vodoměrů, zprostředkovatelská činnost výše uvedených činností; (42) architektura, architektonické poradenství, expertizy, geologické expertizy, geologický průzkum a výzkum, technický průzkum, grafický design, expertizy inženýrských prací, architektonické a technické projekční stavební návrhy, plánování výstavby, stavební projekce, projektování, projektové technické studie, projektová činnost v investiční výstavbě, inženýring a konzultační činnost v oblasti stavebnictví, technické průzkumy, návrhářská činnost, grafické a kresličské technické poradenství v oblasti stavebnictví a architektury, inženýrské práce, kalibrování (měření), kontrola kvality, zkoušky materiálu.

(511) 6, 7, 11, 17, 19, 35, 37, 42  
(210) O-492053

(111) **327972**  
(220) 20.12.2011  
(151) 24.10.2012  
(540)



(594) Kombinovaná  
(591) Barevná  
(730) **STAVBY VANTO, s.r.o.**, náměstí Svobody 362, Kunovice, 68604, CZ  
(740) Ing. Zdeněk Kučera, Dlouhá 207, Slušovice, 76315  
(510) (11) sanitární keramika; (19) stavební materiál zařazený v této třídě, betonová směs, prefabrikáty, cihly, betonové prefabrikáty, kámen přírodní a umělý, cement, vápno, malta, písek pro použití ve stavebnictví, šterk, kameninové nebo cementové roury, obkladová keramika, výrobky na stavbu cest zařazené v této třídě, asfalt, živec, mobilní buňky zařazené v této třídě, ubytovny (stavby přenosné zařazené v této třídě), komíny zařazené v této třídě, polozpracované řezivo, stavební sklo; (37) stavební činnost, provádění stavebních prací, oprav a přestaveb nemovitostí, stavební rekonstrukce, demolice staveb, poradenství ve stavebnictví, zprostředkování stavebních prací, zprostředkování oprav a přestaveb nemovitostí, provádění montovaných staveb bytů a průmyslových prostor, provádění vodohospodářských staveb a stavebních konstrukcí, sanace budov a staveb, opravy motorových vozidel a stavebních mechanismů, veškeré druhy oprav, montáží a servisních činností ve stavebnictví, strojírenství a elektrotechnice, pronájem a půjčování stavebních mechanismů; (39) balení, skladování a přeprava zboží, materiálů a surovin, silniční motorová nákladní doprava, hromadná doprava osob motorovými vozidly, pronájem a půjčování motorových vozidel, spediční služba, zásilková služba, zprostředkování dopravy.

(511) 11, 19, 37, 39  
(210) O-491273

(111) **328079**  
(220) 07.05.2012  
(151) 24.10.2012  
(540)

## HAVANISTA

(592) Slovní  
(730) **HAVANA CLUB HOLDING S.A.**, 5, rue Eugène Ruppert, L-2453 Luxembourg, LU  
(740) Mgr. Ondřej Čerych, advokát, Národní 58/32, Praha 1, Nové Město, 11000  
(510) (33) alkoholické nápoje (s výjimkou pív).  
(511) 33  
(210) O-494978

(111) **328242**  
(220) 02.02.2012  
(151) 07.11.2012  
(540)



(594) Kombinovaná  
(591) Barevná  
(730) **BIOPREPARÁTY, spol. s r.o.**, Tylišovská 772/1, Praha 6, Dejvice, 16000, CZ  
(740) JUDr. Aleš Zábrš, advokát, Na Beránce 57/2, Praha 6, Dejvice, 16000  
(510) (5) přípravky pro integrovanou ochranu rostlin pro nechemické způsoby ochrany rostlin, zejména přípravky pro integrovanou ochranu rostlin na biologické bázi; (16) papírové nosiče informací, zejména tiskoviny, samolepky, plakáty, papírenské a kartonážní zboží, zejména obaly pro přípravky na integrovanou ochranu rostlin; (35) vystavování a nabízení přípravků pro integrovanou ochranu rostlin a obchodní činnost s těmito výrobky, marketing, kancelářské práce.

(511) 5, 16, 35  
(210) O-492297

(111) **328319**  
(220) 02.01.2012  
(151) 14.11.2012  
(540)



(594) Kombinovaná  
(730) **Archie Samuel s.r.o.**, Slunná 271/16, Brno, Komárov, 61700, CZ  
(740) INPROCHES Patentová a známková kancelář, Mgr. Alžběta Jurtíková, Mezírka 1, Brno, 60200  
(510) (9) počítačový hardware, počítačový software; (16) firemní dokumenty (papírové), papírové propagační materiály, letáky, prospekty, informační brožury, fotografie, katalogy, kalendáře, mapy, knihy, noviny, časopisy, tiskopisy; (35) reklama, činnost reklamních agentur, vydávání a aktualizace reklamních materiálů, marketing, obchodní činnost a zprostředkování obchodu a služeb v oblasti nákupu a prodeje léčiv, farmaceutických prostředků a doplňků, rozšiřování reklamních materiálů, pronájem reklamních prostorů a ploch, pronájem reklamních materiálů, zásilkové reklamní služby, uveřejňování reklamních textů, aranžování výkladů, analýzy nákladů, inzertní činnosti, obchodní nebo podnikatelský průzkum, poradenství v obchodní činnosti, obchodní manažerství, podnikové poradenství, organizování výstav pro obchodní a reklamní účely, odborné obchodní poradenství, průzkum trhu, kancelářské služby, činnost podnikatelských a organizačních poradců v oblasti obchodu, služby v oblasti administrativní správy, služby organizačně hospodářské povahy, zpracování dat, vyhledávání dat v databázích, pořádání veletrhů, přehlídek, prodejních a jiných akcí obchodního charakteru, obchodní činnost s potravinovými doplňky, vitamíny, přírodními přípravky, léčivými přípravky, správa databázových projektů ve farmacii; (36) pronájem kancelářských prostor a zařízení, činnost finančních poradců, přehlídek, odborných poradců; (40) tisk propagačních materiálů; (41) pořádání odborných kurzů, školení a jiných vzdělávacích akcí včetně lektorské činnosti; (42) průmyslový design, grafický design, módní design, obalový design, tvorba a údržba webových stránek, správa počítačových sítí, tvorba databází; (44) farmaceutický servis.

(511) 9, 16, 35, 36, 40, 41, 42, 44  
(210) O-491437

(111) **328327**

(220) 23.01.2012

(151) 14.11.2012

(540) **iiplan inteligentní investiční plán**

(592) Slovní

(730) **IBIS InGold, a.s.**, Rybná 682/14, Praha 1, Staré Město, 11000, CZ

(740) Ing. Jiří Langhans, Krajnova 805/7, Třebíč, 67401

(510) (14) vzácné kovy a drahé kovy, platina, zlato a stříbro a jejich slitiny a výrobky z těchto látek, nebo z postříbeného nebo z pozlaceného kovu, nejsou-li uvedeny v jiných třídách, klenoty, bižuterie, drahokamy, hodinářské potřeby a chronometrické přístroje, diamanty surové, broušené a výrobky z nich, perly, polodrahokamy, šperky, drahé kovy jako polotovar nebo surovina, ingoty z drahých a vzácných kovů, jantar a výrobky z jantaru, medaile, medailony, mince, nitě z drahých kovů, ozdoby (šperky), ozdoby ze slonoviny, materiály pro bižuterii spadající do této třídy, zlato a stříbro tepané, hodiny, hodinky, chronografy, chronometry, pásky k hodinkám, vzácné kameny, slitky cenných kovů, investiční cenné kovy, investiční zlato, zlaté nugety; (35) činnost organizačních a ekonomických poradců, inzertní a reklamní činnost, automatizované zpracování dat, pronájem kancelářských strojů, kancelářské práce, obchodní administrativa, pomoc při řízení obchodní činnosti, reklama, propagace, ověřování účtů, sestavování výpisů z účtů, organizační rady a porady a vedení obchodních záležitostí, vyhledávání obchodních a podnikatelských informací, vedení účtů, vedení obchodních knih, vedení obchodního plánování, vedení obchodních nebo průmyslových podniků, vedení obchodů, dodavatelské služby pro třetí osoby (nákup výrobků a služeb), poskytování obchodních nebo podnikatelských informací, spotřebitelská poradna - komerční informace a rady pro spotřebitele, marketingové studie, analýzy nákupních a velkoobchodních cen, obchodní nebo podnikatelský průzkum, obstarávání předplatného pro třetí osoby, subdodavatelské služby (obchodní pomoc), obchod s vzácnými a drahými kovy a drahokamy, obchod se zlatými mincemi; (36) bankovníctví, peněžní operace, provádění plateb, přijímání vkladů, peněžní služby, služby úvěrních ústavů, které nejsou bankami jako jsou svépomocná úvěrová sdružení, zápůjčky finanční, záruky finanční, agentury (zprostředkovatelny) pro obligace a jiné cenné papíry, nemovitosti a úvěry, pojišťovnictví, zprostředkování pojištění, úschova cenných papírů a cenností, clearing - zúčtování vzájemných pohledávek a závazků - bezhotovostní operace, zprostředkování finančních služeb, financování splátkových obchodů, financování úvěrů pro velkoobchod, finanční transakce, finanční služby, fondy kapitálové, hypotékní výpůjčky, kapitálové investice, služby nemovitostní, odhady a správa nemovitostí, zprostředkování prodeje a koupě nemovitostí, nájem a pronájem nemovitostí, vydávání obligací a jiných cenných listin, operace peněžní a finanční, agentury pro vymáhání pohledávek (úvěrů), poskytování úvěrů, společnosti pro zprostředkování nájmu, financování úvěrů pro prodej ve velkém, finanční půjčky, spořitelni družstva (společenstva), spořitelny nebo spořitelni banky, společnosti spořitelni, investování do fondů pro jiné subjekty, úschova cenných papírů, úschova v nedobytných pokladnách (v safesech), úschovna valut, prodej na úvěr, úvěrní družstva (společenstva), finanční záruky, zprostředkování pojištění, poskytování záruky, zástavy a zástavních půjček, zápůjčky na zástavy, zprostředkování zemědělských úvěrů, zprostředkování koupě a prodeje cenných papírů, zprostředkování koupě a prodeje obligací, jiných cenných papírů, nemovitostí, zemědělského úvěru a pojištění, zprostředkovatelny zemědělských úvěrů (pro provoz zemědělských usedlostí), zúčtování (provádění bezhotovostních operací), zprostředkování pronájmu nemovitostí, zprostředkovatelny koupě a prodeje nemovitostí, úvěrové agentury, poskytování úvěrů, agentury pro vymáhání úvěrů a pro krytí úvěrů, poskytování obchodních úvěrů, agentury pro zprostředkování zemědělských úvěrů, úschova valut a cenin, vydávání cestovních šeků, vystavování cestovních šeků, vytváření kapitálů (fondů) pro výdělek nebo pro dobročinné účely, finanční služby pro zabezpečení a zajištění finančních prostředků, zakládání kapitálových fondů za účelem výdělků (zisku) nebo pro dobročinné účely, zprostředkování zápůjček na ručení, poskytování finanční záruky, záruky a kauce, zprostředkování a obstarání kreditních karet, obstarání příspěvku (sponzorování), směnárna, směnárenské služby, oceňování šperků, úschova cenností, spojení na nákup investičních cenných kovů, odhady finanční, daňové odhady (služby), služby burzy cenných papírů.

(511) 14, 35, 36

(210) O-491990

(111) **328414**

(220) 21.05.2012

(151) 14.11.2012

(540)



(594) Kombinovaná

(591) Barevná

(730) **Navrátil Pavel**, Hutnická 2842/2, Most, 43401, CZ

(510) (9) gramofonové desky; (15) elektrické a elektronické hudební nástroje; (41) zábava, sportovní a kulturní aktivity.

(511) 9, 15, 41

(210) O-495303

(111) **328610**

(220) 19.03.2012

(151) 28.11.2012

(540)

**KRAJCAR**

(592) Slovní

(730) **KRAJCAR, s.r.o.**, 87, Slavkov pod Hostýnem, 76861, CZ

(740) Mgr. Zuzana Jugová, Podleší 277, Valašské Meziříčí, 75701

(510) (11) sanitární zařízení, vanové a sprchové kabiny, baterie vodovodní, baterie pro umyvadla a vany, baterie směšovací (pákové) pro vodovodní potrubí, koupelnové obklady a vyzdívkvy spadající do této třídy, saunová zařízení, solária (přístroje k opalování), zařízení pro ohřívání vody, zásobníky a průtokové ohříváče vody, přístroje pro osvětlení, výrobu páry, pro vaření, pro sušení a distribuci vody, digestoře, solární tepelné akumulátory - kolektory, přístroje pro pečení, opékání, grilování a jejich příslušenství spadající do této třídy, zahradní grily, mikrovlnná zařízení na úpravu vody, přístroje pro víření vody, přístroje pro chlazení bazénů, osvětlování a svítidla všeho druhu; (20) nábytek ze dřeva, korku, rákosu, vrbového proutí, z rohu, kosti, slonoviny, z kotic, želvoviny, jantaru, perleti, mořské pěny, náhražky všech těchto materiálů nebo náhražky z plastických hmot, z kovu, kůže nebo jiných hmot, stavebnicový a modulový nábytek, variabilní nábytkové programy pro byty i nebytové prostory, nábytek pro kuchyně, ložnice, nábytek pro koupelny, nábytek kancelářský, nábytek školní a zahradní, dětský nábytek, stříbené sklo pro výrobu zrcadel a zrcadla - v rámci této třídy, nábytek s využitím skla a zrcadel, atypický nábytek, stojany spadající do této třídy, bytové a nábytkové doplňky spadající do této třídy, umělecké a ozdobné předměty spadající do této třídy, nábytkové dřevotřískové a dřevovláknité desky, pomocné profily a desky k obkladu stěn, stropů a podlah spadající do této třídy, pohyblivé panely a interiérové příčky spadající do této třídy, bedny ze dřeva nebo z umělých hmot, nábytek z plastických hmot, držáky na záclony a závěsy s výjimkou držáků z textilních materiálů, konzole na záclony a závěsy, nehovové kování na dveře, věšáky na oděvy (nábytek), vnitřní žaluzie (lišťové rolety), žebříky z umělých hmot, stojany na časopisy, držáky na noviny, stojany na deštníky, proutěné zboží, umělecká díla, sochy a sošky ze dřeva, vosku, sádry nebo umělých hmot, umělecké truhlářské výrobky; (42) architektonické poradenství, průmyslový a umělecký design, návrhy nábytku, návrhy vybavování interiérů a výzdoby interiérů, projektová činnost.

(511) 11, 20, 42

(210) O-493608



(111) **328611**  
(220) 19.03.2012  
(151) 28.11.2012  
(540)



(594) Kombinovaná  
(730) **KRAJCAR, s.r.o.**, 87, Slavkov pod Hostýnem, 76861, CZ  
(740) Mgr. Zuzana Jugová, Podlesí 277, Valašské Meziříčí, 75701  
(510) (11) sanitární zařízení, vanové a sprchové kabiny, baterie vodovodní, baterie pro umyvadla a vany, baterie směšovací (pákové) pro vodovodní potrubí, koupelnové obklady a vyzdívky spadající do této třídy, saunová zařízení, solária (přístroje k opalování), zařízení pro ohřívání vody, zásobníky a průtokové ohříváče vody, přístroje pro osvětlení, výrobu páry, pro vaření, pro sušení a distribuci vody, digestoře, solární tepelné akumulátory - kolektory, přístroje pro pečení, opékání, grilování a jejich příslušenství spadající do této třídy, zahradní grily, mikrovlnná zařízení na úpravu vody, přístroje pro víření vody, přístroje pro chlорování bazénů, osvětlování a svítidla všeho druhu; (20) nábytek ze dřeva, korku, rákosu, vrbového proutí, z rohu, kosti, slonoviny, z kostic, želvoviny, jantaru, perleti, mořské pěny, náhražky všech těchto materiálů nebo náhražky z plastických hmot, z kovu, kůže nebo jiných hmot, stavebnicový a modulový nábytek, variabilní nábytkové programy pro byty i nebytové prostory, nábytek pro kuchyně, ložnice, nábytek pro koupelny, nábytek kancelářský, nábytek školní a zahradní, dětský nábytek, stříbřené sklo pro výrobu zrcadel a zrcadla - v rámci této třídy, nábytek s využitím skla a zrcadel, atypický nábytek, stojany spadající do této třídy, bytové a nábytkové doplňky spadající do této třídy, umělecké a ozdobné předměty spadající do této třídy, nábytkové dřevotřískové a dřevovláknité desky, pomocné profily a desky k obkladu stěn, stropů a podlah spadající do této třídy, pohyblivé panely a interiérové příčky spadající do této třídy, bedny ze dřeva nebo z umělých hmot, nábytek z plastických hmot, držáky na záclony a závěsy s výjimkou držáků z textilních materiálů, konzole na záclony a závěsy, nekovové kování na dveře, věšáky na oděvy (nábytek), vnitřní žaluzie (lišťové rolety), žebříky z umělých hmot, stojany na časopisy, držáky na noviny, stojany na deštníky, proutěné zboží, umělecká díla, sochy a sošky ze dřeva, vosku, sádry nebo umělých hmot, umělecké truhlářské výrobky; (42) architektonické poradenství, průmyslový a umělecký design, návrhy nábytku, návrhy vybavování interiérů a výzdoby interiérů, projektová činnost.  
(511) 11, 20, 42  
(210) O-493610

(111) **328612**  
(220) 19.03.2012  
(151) 28.11.2012  
(540)



(594) Kombinovaná  
(730) **KRAJCAR, s.r.o.**, 87, Slavkov pod Hostýnem, 76861, CZ  
(740) Mgr. Zuzana Jugová, Podlesí 277, Valašské Meziříčí, 75701  
(510) (11) sanitární zařízení, vanové a sprchové kabiny, baterie vodovodní, baterie pro umyvadla a vany, baterie směšovací (pákové) pro vodovodní potrubí, koupelnové obklady a vyzdívky spadající do této třídy, saunová zařízení, solária (přístroje k opalování), zařízení pro ohřívání vody, zásobníky a průtokové ohříváče vody, přístroje pro osvětlení, výrobu páry, pro vaření, pro sušení a distribuci vody, digestoře, solární tepelné akumulátory - kolektory, přístroje pro pečení, opékání, grilování a jejich

příslušenství spadající do této třídy, zahradní grily, mikrovlnná zařízení na úpravu vody, přístroje pro víření vody, přístroje pro chlорování bazénů, osvětlování a svítidla všeho druhu; (20) nábytek ze dřeva, korku, rákosu, vrbového proutí, z rohu, kosti, slonoviny, z kostic, želvoviny, jantaru, perleti, mořské pěny, náhražky všech těchto materiálů nebo náhražky z plastických hmot, z kovu, kůže nebo jiných hmot, stavebnicový a modulový nábytek, variabilní nábytkové programy pro byty i nebytové prostory, nábytek pro kuchyně, ložnice, nábytek pro koupelny, nábytek kancelářský, nábytek školní a zahradní, dětský nábytek, stříbřené sklo pro výrobu zrcadel a zrcadla - v rámci této třídy, nábytek s využitím skla a zrcadel, atypický nábytek, stojany spadající do této třídy, bytové a nábytkové doplňky spadající do této třídy, umělecké a ozdobné předměty spadající do této třídy, nábytkové dřevotřískové a dřevovláknité desky, pomocné profily a desky k obkladu stěn, stropů a podlah spadající do této třídy, pohyblivé panely a interiérové příčky spadající do této třídy, bedny ze dřeva nebo z umělých hmot, nábytek z plastických hmot, držáky na záclony a závěsy s výjimkou držáků z textilních materiálů, konzole na záclony a závěsy, nekovové kování na dveře, věšáky na oděvy (nábytek), vnitřní žaluzie (lišťové rolety), žebříky z umělých hmot, stojany na časopisy, držáky na noviny, stojany na deštníky, proutěné zboží, umělecká díla, sochy a sošky ze dřeva, vosku, sádry nebo umělých hmot, umělecké truhlářské výrobky; (42) architektonické poradenství, průmyslový a umělecký design, návrhy nábytku, návrhy vybavování interiérů a výzdoby interiérů, projektová činnost.

(511) 11, 20, 42  
(210) O-493611

(111) **329110**  
(220) 19.01.2012  
(151) 09.01.2013  
(540)



(594) Kombinovaná  
(730) **Černý Jiří**, Tulipánová 166, Poděbrady, 29001, CZ  
(510) (35) organizační a obchodní zajišťování činnosti klubu včetně administrativních záležitostí, reklama a propagace; (41) výchova, vzdělávání, zábava, sportovní a kulturní aktivity, moto a autoturistika včetně čtyřkolek a tříkolek (pořádání).  
(511) 35, 41  
(210) O-491945

(111) **329159**  
(220) 22.05.2012  
(151) 09.01.2013  
(540)



(594) Kombinovaná  
(591) Barevná  
(730) **Šutera František**, Veselská 581, Olešnice, 67974, CZ  
(740) Mgr. Pavel Waldhans, Marie Steyskalové 686/38, Brno, Žabovřesky, 61600  
(510) (29) játra, játrová paštika, jelito, krvavá tlačěnka, klobásy, salámy, párky, konzervy masové, lůj (jedlý -), maso (konzervované -), masové extrakty, paštika (jatrová -), plátky (rybí -), polévky, potraviny (solené -), potraviny z ryb, rybí plátky (filé), ryby, s výjimkou živých, šunka, tuky jedlé, uzeniny, uzeniny v těstě, vnitřnosti, droby, dršťky, výtažky masové, zvěřina; (30) led (přírodní nebo umělý), maso (látky na zjemnění -) pro domácnost, masové paštiky zapečené v těstě, masové šťávy (omáčka), omáčky (masové -), zjemňující látky (na maso -) pro domácnost; (31) drůbež (živá zvířata), drůbež na chov, živá hospodářská zvířata, hospodářské zvířectvo (přípravky na výkrm -), ryby živé fish, výkrm zvířat (přípravky pro -), živá zvířata.  
(511) 29, 30, 31  
(210) O-495336

(111) **329586**  
(220) 30.01.2012  
(151) 06.02.2013  
(540)

### MEGA-FIX

(592) Slovní  
(730) **METRUM s.r.o.**, gen. Štefánika 1638, Přerov, 75002, CZ  
(740) Ing. Zdeněk Kučera, Dlouhá 207, Slušovice, 76315  
(510) (1) lepidla, tmely a pojiva zařazená do třídy 1, sekundová lepidla kyanokrylátová, epoxidová lepidla a tmely, kontaktní tmely polychlorprenové, emulzní lepidla, silikonová lepidla, rozpouštědlová lepidla, dispersní lepidla, tavná lepidla, náplně do lepicích pistolí, lepidla a pojiva pro stavební a omítkové směsi, vodovzdorné chemické přípravky, impregnační chemické přípravky na textil a kůži, chemické přípravky pro vodovzdornou úpravu a impregnaci kůže a textilu, vodovzdorné chemické přípravky pro cement, beton, cihly, dlažbu, zdivo, kámen, ochranné přípravky na cihly, cement, beton, dlažbu, zdivo, kámen, lepidla a tmely; (16) lepidla, lepidla papírenského zboží, sekundová lepidla, kancelářská lepidla zařazená do třídy 16, lepidla pro domácnost; (19) příměsi stavebních směsí, nátěrové hmoty pro stavebnictví; (37) aplikace nátěrových hmot, lepidel, lepicích tmelů a pojiv ve stavebnictví.  
(511) 1, 16, 19, 37  
(210) O-492205

(111) **329589**  
(220) 29.02.2012  
(151) 06.02.2013  
(540)

### Dny Bohuslava Martinů

(592) Slovní  
(730) **Nadace Bohuslava Martinů**, Bojanovická 1779/14, Praha 8, Kobylisy, 18200, CZ  
(740) JUDr. Barbara Červenková, advokát, Litoměřická 834/19d, Praha 9, Prosek, 19000  
(510) (9) kompaktní disky, DVD a ostatní digitální záznamové nosiče; (16) tiskárenské výrobky, fotografie; (35) propagační činnost, reklama; (41) výchova, vzdělávání, zábava, sportovní a kulturní aktivity.  
(511) 9, 16, 35, 41  
(210) O-493106

(111) **329965**  
(220) 17.05.2012  
(151) 27.02.2013  
(540)



(594) Slovní grafická  
(730) **Mobiliardi s.r.o.**, Azalková 1217/31, Praha 10, Hostivař, 10200, CZ  
(740) PROPATENT, JUDr. Matěj Sedláček, Pod Pekařkou 107/1, Praha 4, Podolí, 14700  
(510) (20) nábytek.  
(511) 20  
(210) O-495248

(111) **330091**  
(220) 20.07.2012  
(151) 06.03.2013  
(540)

### DiscretSecurityServices a.s.

(592) Slovní  
(730) **DiscretSecurityServices a.s.**, č. p. 44, Keblice, 41002, CZ  
(740) ZEMAN - podkrušnohorská patentová a známková kancelář, Petr Zeman, patentový zástupce, Hradní 301/9, Lohotky, 35733  
(510) (38) činnost zpravodajských agentur a informačních kanceláří, provozování uzavřeného televizního okruhu, provozování rádiové sítě, provozování počítačových terminálů, elektronický přenos zpráv a obrazových informací, pronájem a půjčování zařízení pro přenos informací; (41) organizování sportovních soutěží, organizování vzdělávacích soutěží, provozování střelnic, výuka a výcvik ve střelbě ze zbraní, lektorská činnost, publikační činnost, vzdělávací činnost, výcvik psů, pořádání školení, seminářů, kolokvií, sympozií, konferencí a kongresů, vydavatelská činnost, obrazové zpravodajství; (43) služby spojené s přechodným ubytováním a stravováním, pronajímání jednacích místností, pronájem a půjčování restauračního zařízení, půjčování jídelního a nápojového skla, porcelánu a keramiky.  
(511) 38, 41, 43  
(210) O-496807

(111) **330092**  
(220) 20.07.2012  
(151) 06.03.2013  
(540)

### DSS a.s.

(592) Slovní  
(730) **DiscretSecurityServices a.s.**, č. p. 44, Keblice, 41002, CZ  
(740) ZEMAN - podkrušnohorská patentová a známková kancelář, Petr Zeman, patentový zástupce, Hradní 301/9, Lohotky, 35733  
(510) (38) činnost zpravodajských agentur a informačních kanceláří, provozování uzavřeného televizního okruhu, provozování rádiové sítě, provozování počítačových terminálů, elektronický přenos zpráv a obrazových informací, pronájem a půjčování zařízení pro přenos informací; (41) organizování sportovních soutěží, organizování vzdělávacích soutěží, provozování střelnic, výuka a výcvik ve střelbě ze zbraní, lektorská činnost, publikační činnost, vzdělávací činnost, výcvik psů, pořádání školení, seminářů, kolokvií, sympozií, konferencí a kongresů, vydavatelská činnost, obrazové zpravodajství; (43) služby spojené s přechodným ubytováním a stravováním, pronajímání jednacích místností, pronájem a půjčování restauračního zařízení, půjčování jídelního a nápojového skla, porcelánu a keramiky.  
(511) 38, 41, 43  
(210) O-496808

(111) **330097**  
(220) 20.07.2012  
(151) 06.03.2013  
(540)



(593) Obrazová  
(730) **DiscretSecurityServices a.s.**, č. p. 44, Keblice, 41002, CZ  
(740) ZEMAN - podkrušnohorská patentová a známková kancelář, Petr Zeman, patentový zástupce, Hradní 301/9, Loket, 35733  
(510) (35) zprostředkování obchodu se zbraněmi a střelivem, zprostředkování obchodu s výbušninami a pyrotechnikou vč. zábavné, práce účetní a administrativní, pořizování kopií listin, vyhledávání odposlechů, monitorování pohybu vozidel, činnost podnikatelských, obchodních a ekonomických poradců, služby v oblasti administrativní správy, služby organizačně hospodářské povahy, shromažďování a poskytování informací komerčního charakteru, obchodní a podnikatelský průzkum, reklamní a propagační činnost, zajišťování psychologického testování pro výběr zaměstnanců; (39) převozy peněz a cenin, přeprava osob, přeprava zbraní a střeliva, přeprava výbušnin a jiné pyrotechniky, výjezdy zásahových vozidel, záchranné služby, kurýrské služby, zajišťování odtahu vozidel, provozování parkovišť; (42) zajišťování ochrany informací technickými prostředky, aktualizace počítačových programů a dat, údržba počítačových systémů, elektronická konverze dat, tvorba software, odborné technické kontroly zbraní, střeliva a jiných pyrotechnických prostředků, laboratorní služby v oblasti chemie; (44) chov zvířat, zejména psů, koní a ptáků (dravců), kontrola zdravotního stavu uvedených zvířat, zajišťování a zprostředkování veterinárních služeb; (45) ostraha objektů a osob, služby detektivní kanceláře, doprovod osob, služby osobních strážců, hašení požárů v oblasti noční služby, provozování pultů centralizované ochrany, otevírání zámků, zejména bezpečnostních, monitorování bezpečnostních, kontrolních, signalizačních a poplašných zařízení, uschovávání střeliva a výbušnin, půjčování zbraní, uschovávání zbraní, kontrola předmětů (zejména zavazadel) pro bezpečnostní účely, kontrola objektů pro bezpečnostní účely, poradenství v oblasti bezpečnosti.

(511) 35, 39, 42, 44, 45  
(210) O-496850

(111) **330098**  
(220) 20.07.2012  
(151) 06.03.2013  
(540)

**STKZ**

(592) Slovní  
(730) **DiscretSecurityServices a.s.**, č. p. 44, Keblice, 41002, CZ  
(740) ZEMAN - podkrušnohorská patentová a známková kancelář, Petr Zeman, patentový zástupce, Hradní 301/9, Loket, 35733  
(510) (13) střelivo do pušek, pistolí, revolverů a jiných střelných zbraní, střelné zbraně včetně loveckých a sportovních, plynové zbraně, jednotlivé díly střelných zbraní, tlumiče pro střelné zbraně, čisticí kartáče pro střelné zbraně, luky, kuše, šípy, toulce na šípy, pouzdra pro náboje, pouzdra pro střelné zbraně, pochvy na dýky, pouzdra na nože, výbušniny, trhavin, spreje pro účely osobní obrany, prskavky, rachejtle, rakety pro ohňostroje a jiná zábavná pyrotechnika; (35) zprostředkování obchodu se střelnými zbraněmi, střelivem, výbušninami a jinými pyrotechnickými prostředky, obchodní poradenství, předvádění střelných i chladných zbraní a střeliva, zprostředkování obchodu s dýkami a noži včetně loveckých a kapesních, zprostředkování obchodu s dalekohledy, puškohledy a jinými optickými zaměřovači, buvolami, kompasy, zprostředkování obchodu s dalšími výrobky uvedenými u třídy 13; (37) opravy a servis střelných zbraní, půjčování a pronájem střelných zbraní, technická kontrola střelných zbraní, střeliva, trhavin a výbušnin a zábavné pyrotechniky, odborné poradenství v oboru střelných zbraní, střeliva, trhavin, výbušnin, zneškodňování a odborná likvidace střeliva, trhavin a výbušnin, úprava střelných zbraní, likvidace střelných zbraní, demolice staveb, úprava terénu, údržba a úklid

sportovních střelnic, zemní práce, stavební a montážní práce, revize elektronických systémů; (41) instruktážní, školicí a lektorská činnost, pořádání sportovních soutěží, pořádání vědomostních soutěží, pořádání soutěží zručnosti, vydavatelská činnost, pořádání zábavních a společenských akcí, provozování sportovních střelnic; (42) odborné technické kontroly zbraní, střeliva a jiných pyrotechnických prostředků, laboratorní služby v oblasti chemie, zajišťování ochrany informací technickými prostředky, aktualizace počítačových programů a dat, údržba počítačových systémů, elektronická konverze dat, tvorba software.

(511) 13, 35, 37, 41, 42  
(210) O-496852

(111) **330835**  
(220) 22.03.2012  
(151) 02.05.2013  
(540)



PROTON  
THERAPY  
CENTER

Be nejlepší pro život. The best for life.

(594) Kombinovaná  
(591) Barevná  
(730) **Proton Therapy Center Czech s.r.o.**, Budínova 2437/1a, Praha 8, Libeň, 18000, CZ  
(740) Macek and Partners, Mgr. Jiří Macek, patentový zástupce, Sázavská 751/16, Praha 2, Vinohrady, 12000  
(510) (5) výrobky farmaceutické, veterinářské a hygienické (pro léčebné účely), diabetické přípravky pro léčebné účely, potraviny pro batolata, léčivé cukrovinky, posilující a povzbuzující nápoje a potraviny pro léčebné účely, náplasti, obvazový materiál, hygienické vložky, materiály pro plombování zubů a pro zubní otisky, dezinfekční přípravky, výrobky pro hubení škodlivých zvířat, fungicidy, herbicidy, deodoranty na WC a osvěžovače vzduchu v rámci této třídy, pleny; (10) přístroje a nástroje chirurgické, zubní a veterinářské, umělé údy, oči a zuby, ortopedické potřeby, materiál na sešívání ran, speciální nábytek k lékařským účelům, ortopedické bandáže, zdravotnické výrobky z gumy, pokrývky vyhřívané elektricky pro léčebné účely; (16) papír a výrobky z papíru, lepenka a kartonážní výrobky, tiskoviny, časopisy, periodika, knihy, výrobky knihařské, kalendáře, pohlednice, fotografie, psací potřeby, lepidla kancelářská a pro domácnost, tužky, pastely, uhly, štětce, psací stroje, kancelářské potřeby kromě nábytku, školní sešity, skicáky, pastelky, tuhy, guma na mazání, ořezávátka, ořezávátka - strojky, penály, papírové ubrusky, papírové kapesníky, pytle a sáčky z plastických hmot pro obalovou techniku, papírové obaly, obrazy, omalovánky, obtisky, karty, razítka a razidla, písmena pro tiskárny, tiskařské štoky, kopírovací zařízení (cyklostyly); (35) inzertní, reklamní a propagační služby, pomoc při řízení obchodní činnosti, obchodní administrativní, kancelářské práce, marketingové služby, zprostředkování obchodních záležitostí (zákaznický servis, to je zajišťování odbytu, zastupování při obchodních jednáních, sjednávání obchodních podmínek), rozmnožování a kopírování reklamních a propagačních dokumentů, automatické zpracování dat, aranžerství (aranžování výkladů), teleshopping (předvádění zboží a služeb pro obchodní a reklamní účely), výstavy k reklamním a obchodním účelům; (42) vědecké a technologické služby a s nimi spojený výzkum a návrhy, průmyslové analýzy a výzkum, návrh a vývoj počítačového hardwaru a softwaru, služby techniků (vyhodnocení, odhady, výzkum a posudky v oblasti vědy a techniky), vědecký výzkum pro lékařské účely; (44) lékařské služby, diagnostické, plánovací a ozařovací metody k léčbě nádorových onemocnění, radiální léčebné technologie, radioterapie, ozařování nádorů urychlenými částicemi jádra atomu, protonová terapie, určování polohy nádorového ložiska metodou počítačové tomografie, magnetické rezonance a pozitronové emisní tomografie, veterinární služby, péče o hygienu a krásu osob a zvířat, zemědělské, zahradnické a lesnické služby, služby týkající se pěstování rostlin, služby týkající se zahradního designu.

(511) 5, 10, 16, 35, 42, 44  
(210) O-493757

(111) **330836**  
(220) 22.03.2012  
(151) 02.05.2013  
(540)



(594) Kombinovaná  
(730) **Laštovka Pavel**, Křenova 438/5, Praha 6, 16200, CZ  
(740) Macek and Partners, Mgr. Jiří Macek, Sázavská 751/16, Praha 2, Vinohrady, 12000

(510) (5) výrobky farmaceutické, veterinářské a hygienické (pro léčebné účely), diabetické přípravky pro léčebné účely, potraviny pro batolata, léčivé cukrovinky, posilující a povzbuzující nápoje a potraviny pro léčebné účely, náplasti, obvazový materiál, hygienické vložky, materiály pro plombování zubů a pro zubní otisky, dezinfekční přípravky, výrobky pro hubení škodlivých zvířat, fungicidy, herbicidy, deodoranty na WC a osvěžovače vzduchu v rámci této třídy, pleny; (10) přístroje a nástroje chirurgické, zubní a veterinářské, umělé údy, oči a zuby, ortopedické potřeby, materiál na sešívání ran, speciální nábytek k lékařským účelům, ortopedické bandáže, zdravotnické výrobky z gumy, pokrývky vyhřívané elektricky pro léčebné účely; (16) papír a výrobky z papíru, lepenka a kartonážní výrobky, tiskoviny, časopisy, periodika, knihy, výrobky knihařské, kalendáře, pohlednice, fotografie, psací potřeby, lepidla kancelářská a pro domácnost, tužky, pastely, uhly, štetce, psací stroje, kancelářské potřeby kromě nábytku, školní sešity, skicáky, pastelky, tuhy, guma na mazání, ořezávátka, ořezávátka - strojky, penály, papírové ubrousky, papírové kapesníky, pytle a sáčky z plastických hmot pro obalovou techniku, papírové obaly, obrazy, omalovánky, obtisky, karty, razítka a razidla, písmena pro tiskárny, tiskařské štočky, kopírovací zařízení (cyklostyly); (35) inzertní, reklamní a propagační služby, pomoc při řízení obchodní činnosti, obchodní administrativy, kancelářské práce, marketingové služby, zprostředkování obchodních záležitostí (zákaznický servis, to je zajišťování odbytu, zastupování při obchodních jednáních, sjednávání obchodních podmínek), rozmnožování a kopírování reklamních a propagačních dokumentů, automatické zpracování dat, aranžerství (aranžování výkladů), teleshopping (předvádění zboží a služeb pro obchodní a reklamní účely), výstavy k reklamním a obchodním účelům; (42) vědecké a technologické služby a s nimi spojený výzkum a návrhy, průmyslové analýzy a výzkum, návrh a vývoj počítačového hardwaru a softwaru, služby techniků (vyhodnocení, odhady, výzkum a posudky v oblasti vědy a techniky), vědecký výzkum pro lékařské účely; (44) lékařské služby, diagnostické, plánovací a ozařovací metody k léčbě nádorových onemocnění, radiační léčebné technologie, radioterapie, ozařování nádorů urychlenými částicemi jádra atomu, protonová terapie, určování polohy nádorového ložiska metodou počítačové tomografie, magnetické rezonance a pozitronové emisní tomografie, veterinární služby, péče o hygienu a krásu osob a zvířat, zemědělské, zahradnické a lesnické služby, služby týkající se pěstování rostlin, služby týkající se zahradního designu.

(511) 5, 10, 16, 35, 42, 44  
(210) O-493758

(111) **330900**  
(220) 19.06.2012  
(151) 02.05.2013  
(540)

## individi

(592) Slovní  
(730) **Vlach Robert**, Přívozská 1676/31, Ostrava, Moravská Ostrava, 70200, CZ  
(510) (35) administrativní zpracování nákupních objednávek, aktualizování reklamních materiálů, dražby, obchodní nebo podnikatelské informace, obchodní reklama pro třetí osoby, pomoc při řízení obchodní činnosti, prezentace výrobků v komunikačních médiích pro účely maloobchodu, pronájem reklamních materiálů, pronájem reklamních ploch, propagace, předvádění zboží, publikování reklamních textů, reklama, reklama on-line v počítačové síti, reklamní agentury, rozšiřování reklamních nebo inzertních materiálů, služby v oblasti srovnávání cen, subdodavatelské

služby (obchodní pomoc), systematizace informací do počítačové databáze, vedení dražeb, vyhledávání dat v počítačových souborech, zaslání reklamních materiálů zákazníkům, zpracování textů; (38) elektronická pošta, počítačová komunikace, posílání zpráv, poskytování internetových diskusních fór, poskytování přístupu k databázím, přenos zpráv a obrázků pomocí počítačů, služby elektronické nástěnky; (42) hosting webových stránek, poskytování vyhledávačů pro Internet, pronájem webových serverů, tvorba a správa webových stránek, tvorba a správa webových stránek (pro třetí osoby).

(511) 35, 38, 42  
(210) O-496099

(111) **331008**  
(220) 20.08.2012  
(151) 02.05.2013  
(540)



(594) Kombinovaná  
(591) Barevná  
(730) **Petera Tomáš**, Za Mototechnou 52, Praha 5, 15500, CZ  
(740) PROPATENT, Ing. Vlasta Sedláčková, patentový zástupce, Pod Pekařkou 107/1, Praha 4, Podolí, 14700  
(510) (16) časopisy (periodika), periodika (časopisy), tiskoviny; (35) prezentace výrobků v komunikačních médiích pro účely maloobchodu, příprava inzertních sloupků, psaní reklamních textů, pronájem reklamní plochy, reklama (propagace), vydávání reklamních nebo náborových, propagačních a inzertních textů; (41) psaní textů (jiných než reklamních), vydávání knih, vydávání elektronických knih a časopisů on-line.  
(511) 16, 35, 41  
(210) O-497580

(111) **332117**  
(220) 21.11.2012  
(151) 18.06.2013  
(540)



(594) Kombinovaná  
(730) **Dokoupil Martin**, Sokolská 287, Protivanov, 79848, CZ  
**Vágnér Jan**, Matulkova 1683/13, Brno, Královo Pole, 61200, CZ  
(510) (16) kelímky papírové; (21) sklo, porcelán; (25) oděvy; (32) pivo a nealkoholické nápoje; (34) tabák, zápalky; (41) zábava, kulturní aktivity; (43) služby zajišťující stravování a nápoje, ubytování.  
(511) 16, 21, 25, 32, 34, 41, 43  
(210) O-499935

(111) **332136**  
(220) 28.12.2012  
(151) 18.06.2013  
(540)

### SHUANGXI

(592) Slovní  
(730) **CTBAT International Co. Limited**, 29th Floor Oxford House, Taikoo Place, 979 King's Road, Island East, Hong Kong, HK  
(740) Baker & McKenzie s.r.o., advokátní kancelář, JUDr. Jiří Čermák, advokát, Klimentská 46, Praha 1, 11002  
(510) (34) cigarety, tabák, cigarety obsahující cigaretové náhražky s výjimkou cigaret pro lékařské účely, kazety pro cigarety, cigaretové náustky, popelníky pro kuřáky, zápalky, zapalovače pro kuřáky, cigaretové filtry, cigaretový papír.  
(511) 34  
(210) O-500792

(111) **332243**  
(220) 21.11.2012  
(151) 26.06.2013  
(540)

### VIAXERA

(592) Slovní  
(730) **VIAXERA s.r.o.**, Na strži 1702/65, Praha 4 - Nusle, 14000, CZ  
(740) Mgr. David Hejzlar, 1. máje 97, Liberec, 46001  
(510) (5) doplňky výživové, náplasti, soli do minerálních roztoků; (6) sloupy reklamní (kovové), stanové kolíky (kovové), trubky (kovové), úvazky lanové (kovové), zámky visací; (9) brýle proti slunci, brýle sluneční, buzoly, kompas (směrové), dalekohledy, helmy (ochranné) pro sportovní účely, operační systémy (nahrané programy), počítačové hry (programy), počítačové programy (nahrané), počítačové programy (s možností stažení), počítačový software (nahraný), podložky pod myš, pouzdra na brýle, stahovatelné hudební soubory, stahovatelné obrazové soubory, USB disky, záchranné vesty; (11) grily, grily na opékání, nádoby (chladicí), světla pro jízdní kola, svítidla pro jízdní kola, svítlny (baterky), svítlny (elektrické kapesní); (12) čluny, kola jízdní, nosiče (zavazadlové) pro vozidla, nosiče jízdních kol, nosiče lyží (automobilové), pádla (kanoistická), paprsky (dráty) pro jízdní kola, motocykly, ráfky jízdních kol, rámy jízdních kol, rámy jízdních kol motocyklů; (14) budíky, časomíry (nástroje na měření času), hodinky, hodinky náramkové, hodiny, hodiny atomové, hodiny elektrické, chronografy (hodinky), pásky k náramkovým hodinkám, pouzdra na hodinky, pouzdra na hodiny a hodinky; (16) alba, atlasy, blahopřání, blahopřání hudební, bloky (papírníkové výrobky), brožury, časopisy (periodika), desky (papírníkové výrobky), desky (psací) s klípelem (na přidržování papíru), desky na dokumenty (šanonny, pořadače), držáky na psací potřeby, etikety (kromě textilních), fotografie (tištěné), globusy (zemské), jízdní řády (tiskoviny), kalendáře, kancelářské potřeby (kromě nábytku), katalogy, knihy, knížky (brožované), letáky, listky, manuály, mapy, mapy (zeměpisné), noviny, obálky (papírníkové výrobky), obaly (papírníkové výrobky), obaly na spisy, oběžníky, obrazy, oznámení (rodinné události), papír balící, papír dopisní, paragony, pastelky, penály, pera (kancelářské potřeby), pera ocelová, pera plnicí, periodika, plakáty, plány, podložky (psací), podložky na stůl papírové, podložky papírové pod sklenice, podložky pod pивní sklenice, pohlednice, pomůcky učební (kromě přístrojů), portréty, pořadače (kancelářské potřeby), pořadače (spisové obaly), pořadače (šanonny), pořadače (šanonny) na dokumenty, potřeby na psaní, poutače z papíru nebo lepenky, pouzdra (držáky) na dokumenty, pouzdra na doklady, pouzdra na pasy, pouzdra na pera, pouzdra s psacími potřebami (kancelářské potřeby), pravítka, pravítka (rýsovací), prospekty, příručky, psací soupravy, psací soupravy (sada psacích potřeb), publikace, reprodukcce, ročenky, samolepky (papírníkové výrobky), samolepky pro domácnost a pro kancelářské účely, sešity, seznamy (rejstříky), stojany na fotografie, školní potřeby, štetce, štítky (papírové nálepky), tabule reklamní z papíru nebo lepenky, tikety, tiskoviny, tištěné jízdní řády, tištěné publikace, trojúhelníky (rýsovací), tužky, vložky (papírové), výrobky papírenské, záložky do knih, zápisníky (notesy), známky (poštovní); (18) aktovky (kožená galanterie), aktovky (školní), aktovky diplomatky, batohy, batohy pro horolezce, batohy turistické, deštníky, hole turistické, hole vycházkové, chlebníky, kufry, kufry cestovní, kufříky diplomatické, kufříky na doklady, kufříky na toaletní potřeby, mošny, neceséry cestovní (kožená galanterie), obaly na deštníky, obaly na oděvy (cestovní), obojky (psí), obojky pro zvířata, pásky (kožené), peněženky, pouzdra na deštníky, pouzdra na klíče, pouzdra na navštívenky, karty, průkazky (peněženky), ruksaky, ruksaky turistické, slunečníky, tašky (nákupní), tašky (náprsní), tašky (sportovní), tašky cestovní, tašky cestovní (kožená galanterie), tašky

lovecké, tašky na kolečkách, tašky na nošení dětí, tašky plážové, tašky školní (aktovky), torny, vaky na děti, vaky na nošení dětí, vodítka; (20) kolíky stanové (nekovové), matrace nafukovací (kromě matrací k léčebným účelům), podhlavníky, polštáře nafukovací (kromě polštářů k léčebným účelům), pytle (spací) na Kempování, ramínka na oděvy, reklamní předměty nafukovací, tabule vývěsní, těsnící uzávěry (nekovové), uzávěry na lahve (nekovové), vějíře, zrcátka (ruční), toaletní zrcátka; (21) bandasky, baňky, lahve (skleněné nádoby), boxy chladicí (neelektrické, přenosné), čutory, cestovní lahve, ešusy, grily pro použití na pečení, chladicí nádoby na led, kastroly, kávovary neelektrické, koše piknikové (většinou nádobí), kotlíky, kotlíky na vaření vody (s výjimkou elektrických), kufříky toaletní, neceséry, lahve, lížce na boty, nádoby tepelně-izolační (termosky), obaly na mýdlo, otvíráky na lahve, polní lahve, rendlíky na smažení, sáčky izotermické, sklenice na pití, termosky, termosky na jídlo, termosky na nápoje; (22) stany; (24) příkrývky cestovní, ručníky (textilní), ručníky textilní na obličej, spací pytle, štítky textilní, vlaječky (kromě papírových), značky textilní; (25) bačkory, body (spodní prádlo), boty šněrovací, bundy sportovní, bundy sportovní s kapucí (s kožesínovou nebo plyšovou vložkou), čelenky, čepice, čepice se štítkem, kalhoty, košile, legíny, legíny (kalhoty), obuv plátěná, obuv plážová, obuv sportovní, oděvy plážové, oděvy pro cyklisty, opasky, opasky na peníze (oděvy), pantofle, pásky ke kalhotám, pásky ke kamašům, pláště, pláštěnky, plavky, plavky dámské, plavky pánské, pokrývky hlavy, ponožky, potítka, prádlo (spodní), prádlo spodní pohlcující pot, pulovry, punčocháče (punčochové kalhoty), pytle na oděvy, pyžama, rukavice, sandály, sandály koupací, spodky, spodky pánské, svetry, svetry silné vlněné, sportovní bundy, svrchní kabáty, svrchníky (kabáty), šály, šály na krk, šátky kolem krku, šátky, šály, vaky na oděvy, vesty, vesty rybářské, zimníky, župany, ponča, lyžařské rukavice; (26) odznaky ozdobné (knoflíky), odznaky, ne z drahých kovů, šněrovač do bot, tkaníčky do bot; (28) brašny určené především pro lyže a surfovací prkna, hole golfové, hrací karty, hračky, hračky plyšové, hry společenské, hry stolní, kostky (stolní hra), kostky hrací (pohárky na -), kruhy plovací, kryty na lyže, míče na hraní, míčky na hraní, nástroje na úpravu dřnů pro golf, nástroje na úpravu golfových značek, obaly na lyže, pásy plovací, plavecké bazény (potřeby pro hru), ploutve na plavání, potápění, plovací desky pro koupání, povlaky na lyže, rukavice (pro sportovní hry), rukavice golfové, sáňky (sportovní potřeby), skateboardy, snowboardy, stěrky na lyže, surfovací lyže, surfovací prkna, šachy, šipky (hra), škrabky na lyže, vaky na golfové hole, na kolečkách nebo bez koleček, vesty plovací, výstroj pro horolezce; (29) nasolené potraviny; (30) bonbóny, cukrovinky, čokoláda, káva, káva, nepražená, kávové náhražky, kávové náhražky rostlinného původu, kávové nápoje, kávové nápoje s mlékem, kávové příchutě, muesli, oplatky, pastilky (cukrovinky), perníky, medovíčky, pizzy, sendviče, sušenky, sušenky (máslové), sušenky, suchary, kekсы, biskvity, suši, tabletky (cukrovinky), zákusky, koláče, zmrzlina, žvýkačky; (31) potrava pro domácí, živá zvířata; (32) koktejly nealkoholické, minerální vody (nápoje), mošt (jablčný -) (nealkoholický), mošty, nápoje (nealkoholické -), nápoje iontové, nektar ovocný (nealkoholický), ovocné šťávy, ovocné šťávy (nealkoholické nápoje z -), ovocné výtažky (nealkoholické -), pivo, prášky na přípravu šumivých nápojů, příchutě na výrobu nápojů, sirupy na výrobu nápojů, sirupy pro limonády, šťávy (ovocné -), šťávy zeleninové (nápoje), tablety na přípravu šumivých nápojů, vody (nápoje), vody (stolní -); (33) brandy, destilované nápoje, digestiva (likéry a pálenky), digestiva (likéry hořké), jablčnité mošty (s alkoholem), lihoviny, likéry, medovina, nápoje (alkoholické -) (kromě piva), nápoje (destilované -), pálenky, nápoje obsahující ovoce (alkoholické -), rum, víno, vodka, výtažky z ovoce (alkoholické -); (35) administrativní zpracování nákupních objednávek, agentury umělecké (obchodní vedení -), aktualizování reklamních materiálů, dodavatelské služby pro třetí osoby (nákup výrobků a služeb pro jiné podniky), informace (obchodní nebo podnikatelské -), informační kanceláře (komerční -), marketing, marketingové studie, módní přehlídky pro reklamní účely (organizace -), obchodní činnost (služby, poradenství v -), obchodní management a podnikové poradenství, obchodní management pro sportovce, obchodní nebo podnikatelské informace (poskytování -), obchodní nebo podnikatelské poradenství (profesionální -), obchodní reklama (pro třetí osoby -), organizování výstav (komerčních nebo reklamních), poradenství (personální -), poradenství při vedení podniků, pořádání veletrhů pro obchodní a reklamní účely, prodej po telefonu, produkce (výroba) reklamních filmů, pronájem reklamní doby v komunikačních médiích, pronájem reklamních materiálů, pronájem reklamních ploch, průzkum (obchodní -), průzkum trhu, průzkum veřejného mínění, předvádění (služby modelky) pro reklamní účely a podporu prodeje, psaní reklamních textů, rady pro spotřebitele (komerční informace a rady pro -) (spotřebitelská poradna), reklama, reklama on-line v počítačové síti, reklamní agentury, rozhlasová reklama, rozšiřování reklamních materiálů zákazníkům (letáky, prospekty, tisky, vzorky), rozšiřování reklamních nebo inzertních

materiálů, rozšiřování vzorků (zboží), sekretářské služby, služby v oblasti grafické úpravy pro reklamní účely, správa hotelů, studie (marketingové -), styky s veřejností, subdodavatelské služby (obchodní pomoc), systemizace informací do počítačových databází, televizní reklama, prezentace výrobků v komunikačních médiích pro účely maloobchodu, vedení dražeb, venkovní reklama, vydávání reklamních nebo náborových, propagačních a inzertních textů, vyhledávání dat v počítačových souborech (pro třetí osoby), vyhledávání sponzorů, vylepování plakátů, zaslání reklamních materiálů zákazníkům, zprostředkovatelné práce; (36) analýzy (finanční -), bankovníctví, banky úvěrové, burzovní makléřství, domácí bankovní služby (home-banking), elektronický převod kapitálu, finanční informace, finanční poradenství, finanční řízení, finanční služby, informace o pojištění, investice (kapitálové -), koupě na splátky (financování), nájemní, činžovní domy (vedení -), nemovitosti (obchodování s -), nemovitosti (zprostředkování -), oceňování nemovitostí, organizování dobročinných sbírek, organizování sbírek, peníze (směňování -), platby na splátky, pojistky (uzavírání -), poradenství v oblasti pojištění, pronájem bytů, pronájem nájemních, činžovních domů, pronájem nemovitostí, pronajímání kanceláří (nemovitosti), převody (platební -) vykonávané elektronicky, půjčky (financování), půjčky (zástavní), realitní kanceláře, směnárenské služby, sponzorování (finanční -), spořitelny, správa majetku, správa nemovitostí, ubytovací kanceláře (byty, místnosti), úrazové pojištění (uzavírání smluv), úvěrové karty (služby týkající se -), úvěrové ústavy, úvěrové banky, vybírání nájemného, vydávání cestovních šeků, zastavárny (provozování -), zprostředkování pojištění; (38) poskytování internetových diskusních fór, poskytování přístupu k databázím, přenos digitálních souborů, přenos zpráv a obrázků pomocí počítačů, tiskové agentury, tiskové kanceláře, zprávy (zasílání -); (39) autobusová doprava, automobilová doprava, dopravci, dopravní informace, doprovázení turistů, doručovací služby, kurýrní služby, doručování balíků, doručování novin a časopisů, doručování zboží, dovoz, doprava, informace (doprava -), jízda výletní lodí, kurýrní služby (dokumenty nebo zboží), kurýrní služby, letecká doprava, lodní doprava, lodní trajektová doprava, logistika v dopravě, náklad (lodní doprava zboží), nákladní doprava (kamionová -), námořní doprava, námořní doprava (zprostředkování -), okružní plavby (organizování -), organizování cest, organizování exkurzí, organizování okružních výletů, organizování prohlídek, organizování zájezdů, osobní doprava, prohlídky (turistické), pronájem autokarů, pronájem automobilů, pronájem garáží, pronájem koní, pronájem letadel, pronájem lodí, pronájem parkovacích ploch, pronájem skladů, pronájem skladovacích kontejnerů, pronajímání plavidel (člunů, lodí), přeprava turistů, rezervace (cestování -), rezervace (v dopravě), rezervace místenek, říční doprava, řidiči (služby -), skládání nákladu, skladování, skladování (informace -), skladování elektronicky uložených dat nebo dokumentů, skladování zboží, spedice, stěhování, taxislužba, turisté (doprava -), uskladňování, výletní loď (služby poskytované -), výlety (organizování -), zboží (balení -), zboží (skladování -), zprostředkování (doprava -), zprostředkování dopravy (zasílatelství), zprostředkování přepravy, železniční doprava; (41) dálkové studium, filmová produkce, jiná než reklamní, filmová studia, filmové projekce, fotografování, golfová hřiště (provozování -), hudební produkce, informace o možnostech rekreace, informace o možnostech rozptýlení, informace o možnostech zábavy, informace o výchově a vzdělávání, kempinky (služby -), klubové služby (výchovně-zábavné -), kluby zdraví (služby) (zdravotní a kondiční cvičení), kurzy fitness, měření času při sportovních disciplínách, módní přehlídky pro zábavu (organizace), organizace a pořádání koncertů, organizování a vedení konferencí, organizování a vedení kongresů, organizování a vedení seminářů, organizování a vedení symposií, organizování kulturních nebo vzdělávacích výstav, organizování plesů, organizování představení (manažerské služby), organizování soutěží (vzdělávacích nebo zábavných), organizování sportovních soutěží, plánování a organizování večírků, pořádání a řízení pracovních setkání (školení), pořádání koncertů (organizace a -), pořádání soutěží krásy, poskytování on-line elektronických publikací (bez možnosti stažení), praktický výcvik, prázdninové tábory (služby -) (zábava), pronájem sportovních hřišť, pronájem stadionů, pronajímání tenisových dvorců, provozování sportovních zařízení, předprodej vstupenek, překladatelské služby, půjčování potápěčské výstroje, půjčování sportovního nářadí, s výjimkou dopravních prostředků, rekreace (služby pro oddech a -), služby osobního trenéra (fitness trénink), služby v oblasti grafické úpravy, jiné než pro reklamní účely, služby v oblasti prodeje vstupenek (zábava), sportovní služby pro kempování, školení, tlumočnické služby, umělecké módní agentury, vydávání elektronických knih a časopisů on-line, vydávání knih, vydávání textů, s výjimkou reklamních nebo náborových, vyučování, zábava (služby -), živé vystoupení (organizování -); (43) automaty (rychlé občerstvení), bary (služby -), bufety, hotelové služby, hotely (rezervace -), jídelny (závodní -), jídelny a závodní jídelny, kavárny, motely (služby -),

penziony, penziony pro zvířata, poskytování přechodného ubytování, prázdninové tábory (ubytovací služby -), pronajímání jednacích místností, provoz hotelového ubytování, provozování kempů, restaurace, restaurace (samoobslužné), rezervace hotelů, rezervace penzionů, rezervace přechodného ubytování, samoobslužné restaurace, tábory prázdninové (ubytovací služby -), turistické nocelehárny, ubytovací služby (hotely, penziony), zásobování; (45) detektivní kanceláře, doprovod do společnosti, hlídání dětí, hlídání domů, kontrola továren pro bezpečnostní účely, osobní strážce, plánování a pořádání svatebních obřadů, poradenství v oblasti bezpečnosti, právnícké (komerční služby), seznamovací služby, strážní hlídka.

(511) 5, 6, 9, 11, 12, 14, 16, 18, 20, 21, 22, 24, 25, 26, 28, 29, 30, 31, 32, 33, 35, 36, 38, 39, 41, 43, 45

(210) O-499936

(111) **332244**

(220) 21.11.2012

(151) 26.06.2013

(540)

## VIAXER

(592) Slovní

(730) VIAXERA s.r.o., Na strži 1702/65, Praha 4 - Nusle, 14000, CZ

(740) Mgr. David Hejzlar, 1. máje 97, Liberec, 46001

(510) (5) doplňky výživové, náplasti, soli do minerálních roztoků; (6) sloupky reklamní (kovové), stanové koliky (kovové), trubky (kovové), úvazky lanové (kovové), zámky visací; (9) brýle proti slunci, brýle sluneční, buzoly, kompas (směrové), dalekohledy, helmy (ochranné) pro sportovní účely, operační systémy (nahrané programy), počítačové hry (programy), počítačové programy (nahrané), počítačové programy (s možností stažení), počítačový software (nahraný), podložky pod myš, pouzdra na brýle, stahovatelné hudební soubory, stahovatelné obrazové soubory, USB disky, záchranné vesty; (11) grily, grily na opékání, nádoby (chladicí), světla pro jízdní kola, svítidla pro jízdní kola, svítilny (baterky), svítilny (elektrické kapesní); (12) čluny, kola jízdní, nosiče (zavazadlové) pro vozidla, nosiče jízdních kol, nosiče lyží (automobilové), pádla (kanoistická), paprsky (dráty) pro jízdní kola, motocykly, ráfky jízdních kol, rámy jízdních kol, rámy jízdních kol motocyklů; (14) budíky, časomíry (nástroje na měření času), hodinky, hodinky náramkové, hodiny, hodiny atomové, hodiny elektrické, chronografy (hodinky), pásky k náramkovým hodinkám, pouzdra na hodinky, pouzdra na hodiny a hodinky; (16) alba, atlasy, blahopřání, blahopřání hudební, bloky (papírnícké výrobky), brožury, časopisy (periodika), desky (papírnícké výrobky), desky (psací) s klipsem (na přidržování papíru), desky na dokumenty (šanon, pořadače), držáky na psací potřeby, etikety (kromě textilních), fotografie (tištěné), globusy (zemské), jízdní řády (tiskoviny), kalendáře, kancelářské potřeby (kromě nábytku), katalogy, knihy, knížky (brožované), letáky, lístky, manuály, mapy, mapy (zeměpisné), noviny, obálky (papírnícké výrobky), obaly (papírnícké výrobky), obaly na spisy, oběžníky, obrazy, oznámení (rodinné události), papír balící, papír dopisní, paragony, pastelky, penály, pera (kancelářské potřeby), pera ocelová, pera plnicí, periodika, plakáty, plány, podložky (psací), podložky na stůl papírové, podložky papírové pod sklenice, podložky pod pivní sklenice, pohlednice, pomůcky učební (kromě přístrojů), portréty, pořadače (kancelářské potřeby), pořadače (spisové obaly), pořadače (šanon), pořadače (šanon) na dokumenty, potřeby na psaní, poutače z papíru nebo lepenky, pouzdra (držáky) na dokumenty, pouzdra na doklady, pouzdra na pasy, pouzdra na pera, pouzdra s psacími potřebami (kancelářské potřeby), pravítka, pravítka (rýsovací), prospekty, příručky, psací soupravy, psací soupravy (sada psacích potřeb), publikace, reprodukce, ročenky, samolepky (papírnícké výrobky), samolepky pro domácnost a pro kancelářské účely, sešity, seznamy (rejstříky), stojany na fotografie, školní potřeby, štetce, štítky (papírové nálepky), tabule reklamní z papíru nebo lepenky, tikety, tiskoviny, tištěné jízdní řády, tištěné publikace, trojúhelníky (rýsovací), tužky, vlnjky (papírové), výrobky papírenské, záložky do knih, zápisníky (notesy), známky (poštovní); (18) aktovky (kožená galanterie), aktovky (školní), aktovky diplomatky, batohy, batohy pro horolezce, batohy turistické, deštníky, hole turistické, hole vycházkové, chlebníky, kufry, kufry cestovní, kufříky diplomatické, kufříky na doklady, kufříky na toaletní potřeby, mošny, necessary cestovní (kožená galanterie), obaly na deštníky, obaly na oděvy (cestovní), obojky (psí), obojky pro zvířata, pásky (kožené), peněženky, pouzdra na deštníky, pouzdra na klíče, pouzdra na navštívenky, karty, průkazy (peněženky), ruksaky, ruksaky turistické, slunečníky, tašky (nákupní), tašky (náprsní), tašky (sportovní), tašky cestovní, tašky cestovní (kožená galanterie), tašky lovecké, tašky na kolečkách, tašky na nošení dětí, tašky plážové, tašky školní (aktovky), torny, vaky na děti, vaky na nošení dětí, vodítko; (20)

kolíky stanové (nekovové), matrace nafukovací (kromě matrací k léčebným účelům), podhlavníky, polštáře nafukovací (kromě polštářů k léčebným účelům), pytle (spací) na kempování, ramínka na oděvy, reklamní předměty nafukovací, tabule vývěsní, těsnicí uzávěry (nekovové), uzávěry na lahve (nekovové), vějíře, zrcátka (ruční), toaletní zrcátka; (21) bandasky, baňky, lahve (skleněné nádoby), boxy chladiče (neelektrické, přenosné), čutory, cestovní lahve, ešusy, grily pro použití na pečení, chladiče nádoby na led, kastrolky, kávovary neelektrické, koše piknikové (včetně nádobí), kotlíky, kotlíky na vaření vody (s výjimkou elektrických), kufříky toaletní, neceséry, lahve, lžice na boty, nádoby tepelně-izolační (termosky), obaly na mýdlo, otvíráky na lahve, polní lahve, rendlíky na smažení, sáčky izotermické, sklenice na pití, termosky, termosky na jídlo, termosky na nápoje; (22) stany; (24) příkrývky cestovní, ručníky (textilní), ručníky textilní na obličej, spací pytle, šitíky textilní, vlaječky (kromě papírových), značky textilní; (25) bačkory, body (spodní prádlo), boty šněrovací, bundy sportovní, bundy sportovní s kapucí (s kožešinou nebo plyšovou vložkou), čelenky, čepice, čepice se štítkem, kalhoty, košile, legíny, legíny (kalhoty), obuv plátěná, obuv plážová, obuv sportovní, oděvy plážové, oděvy pro cyklisty, opasky, opasky na peníze (oděvy), pantofle, pásky ke kalhotám, pásky ke kamaším, pláště, pláštěnky, plavky, plavky dámské, plavky pánské, pokrývky hlavy, ponožky, potítka, prádlo (spodní), prádlo spodní pohlcující pot, pulovry, punčocháče (punčochové kalhoty), pytle na oděvy, pyžama, rukavice, sandály, sandály koupací, spodky, spodky pánské, svetry, svetry silně vlněné, sportovní bundy, svrchní kabáty, svrchníky (kabáty), šály, šály na krk, šátky kolem krku, šátky, šály, vaky na oděvy, vesty, vesty rybářské, zimníky, župany, ponča, lyžařské rukavice; (26) odznaky ozdobné (knoflíky), odznaky, ne z drahých kovů, šňoravadlo do bot, tkaníčky do bot; (28) hračky určené především pro lyže a surfovací prkna, hole golfové, hrací karty, hračky, hračky plyšové, hry společenské, hry stolní, kostky (stolní hra), kostky hrací (pohárky na -), kruhy plovací, kryty na lyže, míče na hrani, míčky na hrani, nástroje na úpravu dřev pro golf, nástroje na úpravu golfových značek, obaly na lyže, pásy plovací, plavecké bazény (potřeby pro hru), ploutve na plavání, potápění, plovací desky pro koupání, povlaky na lyže, rukavice (pro sportovní hry), rukavice golfové, sánky (sportovní potřeby), skateboardy, snowboardy, stěrky na lyže, surfovací lyže, surfovací prkna, šachy, šipky (hra), škrabky na lyže, vaky na golfové hole, na kolečkách nebo bez koleček, vesty plovací, výstroj pro horolezce; (29) nasolené potraviny; (30) bonbóny, cukrovinky, čokoláda, káva, káva, nepražaná, kávové náhražky, kávové náhražky rostlinného původu, kávové nápoje, kávové nápoje s mlékem, kávové příchutě, muesli, oplatky, pastilky (cukrovinky), perníky, medovníky, pizzy, sendviče, sušenky, sušenky (máslové), sušenky, suchary, kekсы, biskvity, suši, tabletky (cukrovinky), zákusky, koláče, zmrzlina, žvýkačky; (31) potrava pro domácí, živá zvířata; (32) koktejly nealkoholické, minerální vody (nápoje), mošt (jablečný -) (nealkoholický), mošty, nápoje (nealkoholické -), nápoje iontové, nektar ovocný (nealkoholický), ovocné šťávy, ovocné šťávy (nealkoholické nápoje z -), ovocné výtázky (nealkoholické -), pivo, prášky na přípravu šumivých nápojů, příchutě na výrobu nápojů, sirupy na výrobu nápojů, sirupy pro limonády, šťávy (ovocné -), šťávy zeleninové (nápoje), tablety na přípravu šumivých nápojů, vody (nápoje), vody (stolní -); (33) brandy, destilované nápoje, digestiva (likéry a pálenky), digestiva (likéry hořké), jablečné mošty (s alkoholem), lihoviny, likéry, medovina, nápoje (alkoholické -) (kromě piva), nápoje (destilované -), pálenky, nápoje obsahující ovoce (alkoholické -), rum, víno, vodka, výtázky z ovoce (alkoholické -); (35) administrativní zpracování nákupních objednávek, agentury umělecké (obchodní vedení -), aktualizování reklamních materiálů, dodavatelské služby pro třetí osoby (nákup výrobků a služeb pro jiné podniky), informace (obchodní nebo podnikatelské -), informační kanceláře (komerční -), marketing, marketingové studie, módní přehledky pro reklamní účely (organizace -), obchodní činnost (služby, poradenství v -), obchodní management a podnikové poradenství, obchodní management pro sportovce, obchodní nebo podnikatelské informace (poskytování -), obchodní nebo podnikatelské poradenství (profesionální -), obchodní reklama (pro třetí osoby -), organizování výstav (komerčních nebo reklamních), poradenství (personální -), poradenství při vedení podniků, pořádání veletrhů pro obchodní a reklamní účely, prodej po telefonu, produkce (výroba) reklamních filmů, pronájem reklamní doby v komunikačních médiích, pronájem reklamních materiálů, pronájem reklamních ploch, průzkum (obchodní -), průzkum trhu, průzkum veřejného mínění, předvádění (služby modelek) pro reklamní účely a podporu prodeje, psaní reklamních textů, rady pro spotřebitele (komerční informace a rady pro -) (spotřebitelská poradna), reklama, reklama on-line v počítačové síti, reklamní agentury, rozhlásová reklama, rozšiřování reklamních materiálů zákazníkům (letáky, prospekty, tisky, vzorky), rozšiřování reklamních nebo inzertních materiálů, rozšiřování vzorků (zboží), sekretářské služby, služby v oblasti grafické úpravy pro reklamní účely, správa hotelů, studie (marketingové -),

styky s veřejností, subdavatelské služby (obchodní pomoc), systemizace informací do počítačových databází, televizní reklama, prezentace výrobků v komunikačních médiích pro účely maloobchodu, vedení dražeb, venkovní reklama, vydávání reklamních nebo náborových, propagačních a inzertních textů, vyhledávání dat v počítačových souborech (pro třetí osoby), vyhledávání sponzorů, vylepování plakátů, zaslání reklamních materiálů zákazníkům, zprostředkovatelné práce; (36) analýzy (finanční -), bankovníctví, banky úvěrové, burzovní makléřství, domácí bankovní služby (home-banking), elektronický převod kapitálu, finanční informace, finanční poradenství, finanční řízení, finanční služby, informace o pojištění, investice (kapitálové -), koupě na splátky (financování), nájemní, činžovní domy (vedení -), nemovitosti (obchodování s -), nemovitosti (zprostředkování -), oceňování nemovitostí, organizování dobročinných sbírek, organizování sbírek, peníze (směňování -), platby na splátky, pojistky (uzavírání -), poradenství v oblasti pojištění, pronájem bytů, pronájem nájemních, činžovních domů, pronájem nemovitostí, pronajímání kanceláří (nemovitosti), převody (platební -) vykonávané elektronicky, půjčky (financování), půjčky (zástavní), realitní kanceláře, směnárenské služby, sponzorování (finanční -), spořitelny, správa majetku, správa nemovitostí, ubytovací kanceláře (byty, místnosti), úrazové pojištění (uzavírání smluv), úvěrové karty (služby týkající se -), úvěrové ústavy, úvěrové banky, vybírání nájemného, vydávání cestovních šeků, zastavárny (provozování -), zprostředkování pojištění; (38) poskytování internetových diskusních fór, poskytování přístupu k databázím, přenos digitálních souborů, přenos zpráv a obrázků pomocí počítačů, tiskové agentury, tiskové kanceláře, zprávy (zasílání -); (39) autobusová doprava, automobilová doprava, dopravní, dopravní informace, doručování turistů, doručovací služby, kurýrské služby, doručování balíků, doručování novin a časopisů, doručování zboží, dovoz, doprava, informace (doprava -), jízda výletní lodí, kurýrní služby (dokumenty nebo zboží), kurýrské služby, letecká doprava, lodní doprava, lodní trajektová doprava, logistika v dopravě, náklad (lodní doprava zboží), nákladní doprava (kamionová -), námořní doprava, námořní doprava (zprostředkování -), okružní plavby (organizování -), organizování cest, organizování exkurzí, organizování okružních výletů, organizování prohlídek, organizování zájezdů, osobní doprava, prohlídky (turistické) pronájem autokarů, pronájem automobilů, pronájem garáží, pronájem koní, pronájem letadel, pronájem lodí, pronájem parkovacích ploch, pronájem skladů, pronájem skladovacích kontejnerů, pronajímání plavidel (člunů, lodí), přeprava turistů, rezervace (cestování -), rezervace (v dopravě), rezervace místenek, říční doprava, řídiči (služby -), skládání nákladu, skladování, skladování (informace -), skladování elektronicky uložených dat nebo dokumentů, skladování zboží, spedice, stěhování, taxislužba, turisté (doprava -), uskladňování, výletní lodě (služby poskytované -), výlety (organizování -), zboží (balení -), zboží (skladování -), zprostředkování (doprava -), zprostředkování dopravy (zasílatelství), zprostředkování přepravy, železniční doprava; (41) dálkové studium, filmová produkce, jiná než reklamní, filmová studia, filmové projekce, fotografování, golfová hřiště (provozování -), hudební produkce, informace o možnostech rekreace, informace o možnostech rozptýlení, informace o možnostech zábavy, informace o výchově a vzdělávání, kempinky (služby -), klubové služby (výchovně-zábavné -), kluby zdraví (služby) (zdravotní a kondiční cvičení), kurzy fitness, měření času při sportovních disciplínách, módní přehledky pro zábavu (organizace), organizace a pořádání koncertů, organizování a vedení konferencí, organizování a vedení kongresů, organizování a vedení seminářů, organizování a vedení sympozií, organizování kulturních nebo vzdělávacích výstav, organizování plesů, organizování představení (manažerské služby), organizování soutěží (vzdělávacích nebo zábavných), organizování sportovních soutěží, plánování a organizování večírků, pořádání a řízení pracovních setkání (školení), pořádání koncertů (organizace a -), pořádání soutěží krásy, poskytování on-line elektronických publikací (bez možnosti stažení), praktický výcvik, prázdninové tábory (služby -) (zábava), pronájem sportovních hřišť, pronájem stadiónů, pronajímání tenisových dvorců, provozování sportovních zařízení, předprodej vstupenek, předkladatelské služby, půjčování potápěčské výstroje, půjčování sportovního nářadí, s výjimkou dopravních prostředků, rekreace (služby pro oddech a -), služby osobního trenéra (fitness trénink), služby v oblasti grafické úpravy, jiné než pro reklamní účely, služby v oblasti prodeje vstupenek (zábava), sportovní služby pro kempování, školení, tlumočnické služby, umělecké módní agentury, vydávání elektronických knih a časopisů on-line, vydávání knih, vydávání textů, s výjimkou reklamních nebo náborových, vyučování, zábava (služby -), živé vystoupení (organizování -); (43) automaty (rychlé občerstvení), bary (služby -), bufety, hotelové služby, hotely (rezervace -), jídelny (závodní -), jídelny a závodní jídelny, kavárny, motely (služby -), penziony, penziony pro zvířata, poskytování přechodného ubytování, prázdninové tábory (ubytovací služby -), pronajímání jednacích místností,

- provoz hotelového ubytování, provozování kempů, restaurace, restaurace (samoobslužné), rezervace hotelů, rezervace penzionů, rezervace přechodného ubytování, samoobslužné restaurace, tábory prázdninové (ubytovací služby -), turistické noclehárny, ubytovací služby (hotely, penziony), zásobování; (45) detektivní kanceláře, doprovod do společnosti, hlídání dětí, hlídání domů, kontrola továren pro bezpečnostní účely, osobní strážce, plánování a pořádání svatebních obřadů, poradenství v oblasti bezpečnosti, právnícké (komerční služby), seznamovací služby, strážní hlídka.
- (511) 5, 6, 9, 11, 12, 14, 16, 18, 20, 21, 22, 24, 25, 26, 28, 29, 30, 31, 32, 33, 35, 36, 38, 39, 41, 43, 45  
(210) O-499937

- (111) **332938**  
(220) 09.10.2012  
(151) 31.07.2013  
(540)

### YOTAI

- (592) Slovní  
(730) **Lidová Klára MgA., Ph.D.**, Čechova 514/13, Praha 7, Bubeneč, 17000, CZ  
(510) (28) hry, hračky, potřeby pro gymnastiku a sport, zejména gymnastické a taneční potřeby, míče, chrániče kolien a loktů, obaly na gymnastické a taneční potřeby, posilovače svalů, potřeby pro gymnastiku a sport a instruktážní video prodávané jako celek; (41) výchova, vzdělávání, zábava, sportovní a kulturní aktivity, zejména služby v oblasti pohybových a tanečních aktivit, pohybový výcvik, tvorba tanečních a pohybových choreografií, služby fitness center, kluby zdraví, rekreace, organizování školení, zejména školení instruktorů pohybových aktivit, psaní scénářů, výroba televizních programů, filmová produkce, psaní a zveřejňování textů, výroba představení; (44) péče o hygienu a krásu, léčebné služby, zejména fyzikální terapie, rehabilitační cvičení, léčebný tělocvik, služby psychologa.
- (511) 28, 41, 44  
(210) O-498798

- (111) **333268**  
(220) 27.11.2012  
(151) 21.08.2013  
(540)

### FIDARE

- (592) Slovní  
(730) **Bielik Igor Ing.**, Mutěnická 5, Brno, 62800, CZ  
(740) \*moraviapatent\*, Martin Kořistka, patentový zástupce, Karpatská 241/3, Brno, 62500  
(510) (35) ekonomické poradenství, revize účtů, audity, včetně účetnictví a obchodní administrativy, pomoc při řízení obchodní činnosti, obchodní administrativa, kancelářské práce, vydávání, zveřejňování a publikování reklamních textů; (36) finanční a investiční poradenství a informace, investování kapitálu, konzultační služby finanční, finanční analýzy a informace; (41) pořádání a řízení pracovních setkání, školení, kurzů, seminářů a konferencí, vyučování, školení a výchovné služby, vydávání knih, vydávání textů, s výjimkou reklamních nebo náborových, výroba videofilmů, zejména pro vyučování a vzdělávání, zkoušení a přezkoušení; (42) výzkum v oblasti ekonomie, kapitálového trhu a investičních nástrojů.
- (511) 35, 36, 41, 42  
(210) O-500087

- (111) **335884**  
(220) 17.12.2012  
(151) 17.01.2014  
(540)



- (594) Slovní grafická  
(730) **Good TV Production SE**, Štítného 1233/34, Praha 3, Žižkov, 13000, CZ  
(510) (9) nosiče dat všeho druhu, zejména magnetické nosiče zvukových záznamů, nosiče obrazových záznamů, magnetické nosiče obrazových záznamů, CD nosiče, DVD nosiče, počítačový software, software určený k organizování a kontrole práce, diagnostický software, analyzační software, software určený k publikování dokumentů, archivační software, software určený ke kontrole a ovládní počítačových serverů, prohlížeč určený pro počítačové sítě, šifrovací a kódovací software, logistický software, software určený ke spravování zásob, software určený k výpočtu nákladů, fakturační, expertní software, paměťové karty nebo karty s mikroprocesorem, magnetické karty, audio-video kompaktní disky, optické kompaktní disky, magnetické nosiče dat, počítačové programy, počítačové programy (software ke stažení), elektronické publikace (ke stažení), audiovizuální nosiče, audiovizuální technika, audiovizuální technologie, přístroje pro záznam, převod a reprodukci zvuku/obrazu, přístroje spojové, filmové, fotografické, optické a telekomunikační, přístroje pro zpracování informací, počítače, software, přístroje pro rozhlasové, televizní a satelitní vysílání, veškeré nosiče informací v rozsahu třídy 9, včetně audiovizuálních děl, aparáty a přístroje vědecké, geodetické, fotografické, filmové, optické, přístroje pro vážení, měření, signalizaci, kontrolu, záchranu a přístroje učební, aparáty pro záznam, uchování, převod, přenos nebo reprodukci zvuku nebo obrazu, magnetické nebo optické suporty zvukových nebo zvukově obrazových záznamů, přístroje pro zpracování informací a počítače, včetně jejich jednotlivých součástí a náhradních dílů ze třídy 9, baterie a články elektrické, elektrické akumulátory, pohledy ilustrované se zvukovou nahrávkou, hrací skříně uváděné v činnost vhozením mince, reklamní světelné přístroje, nosiče záznamů nahrané i nenahrané, videokazety nahrané i nenahrané, audiokazety nahrané i nenahrané, audiovizuální programy, audioprogramy, audiovizuální díla na nosičích, audiovizuální díla v digitální podobě, filmy, hudební díla na nosičích nebo v elektronické podobě, CD disky, programové vybavení pro počítače, software (s výjimkou počítačových her), hardware výpočetní techniky nebo komunikační nebo informační techniky, elektronické databáze a databázové produkty, informace a data a databáze a záznamy v elektronické podobě, elektronické nebo datové nebo informační nebo komunikační nebo výpočetní sítě, včetně jednotlivých součástí a náhradních dílů obsažených ve třídě 9, multimediální aplikace, elektronické multimediální nebo elektronické informační katalogy, elektronické časopisy, elektronická periodika a knihy v elektronické podobě; (16) tiskoviny všeho druhu, včetně propagačních materiálů, propagačních tiskovin, katalogy, fotografie, neperiodický tisk, programy, bulletiny, drobné propagační předměty, vše spadající do této třídy, brožury, letáky, noviny, časopisy, komiksy, periodické a neperiodické publikace, formuláře, fotografie, grafické reprodukce, kalendáře, kalatogy, mapy, obrazy a malby, prospekty, ročenky, seznamy, papír, lepenka a výrobky z těchto materiálů patřící do třídy 16, plakáty, fotografie, pohlednice, gratulace, dopisní papíry, obálky, kalendáře, zejména nástěnné a stolní, samolepky, obtisky, poznámkové bloky, desky na spisy, pořadače, omalovánky, aktivity books, balící papír, školní sešity, skicáky, tužky, pastelky, tuhy, gummy, ořezávátko na tužky, penály, papírové tašky, umělohmotné tašky, papírové kapesníčky, tiskoviny, časopisy, periodika, knihy, tiskárenské výrobky, tiskařské typy, potřeby pro knižní vazby, lepidla na papír a pro domácnost, materiály pro umělce, štetce, psací stroje a kancelářské potřeby, učební pomůcky (s výjimkou přístrojů), papírové obaly, obaly z plastických hmot (zařazené v této třídě); (35) informační komerční kancelář, shromažďování a poskytování obchodních informací, marketingové studie a průzkum trhu z veřejného mínění, reklamní služby, public relations, sales promotion, reklamní, inzertní a propagační činnost, marketing, inzertní služby, public relations, sales promotion a propagační činnost prostřednictvím jakéhokoliv média, prostřednictvím telefonní sítě nebo datové sítě nebo informační sítě nebo elektronické sítě nebo komunikační sítě nebo počítačové sítě.



poskytování informací komerčního nebo reklamního charakteru, multimediálních informací komerčního charakteru, komerční využití Internetu v oblastech komerčních internetových médií a vyhledávacích služeb, on-line inzerce, pronájem reklamních ploch, činnost reklamní agentury, činnost ekonomických a/nebo organizačních poradců, zprostředkování v obchodních vztazích, merchandising, franchising, pomoc při využívání a řízení obchodního podniku, personální agentura, personální poradenství, automatizované zpracování dat, pomoc při provozování obchodů a obchodních činností průmyslového nebo obchodního podniku, služby, které zahrnují záznam, přepis, vypracování, kompilaci, přenášení nebo systematičnost písemných či datových či elektronických sdělení a záznamů, jakož i využívání nebo kompilaci matematických a statistických údajů, organizační zabezpečování televizního vysílání, organizování výstav a veletrhů pro obchodní a reklamní účely, pronájem reklamních ploch, reklamního prostoru a reklamního času, předplatné periodik, tvorba a distribuce reklamních materiálů, vydávání reklamních textů a publikací obsahující reklamu, distribuce reklamních materiálů a publikací obsahující reklamu, tvorba a zpracování textů, vylepování plakátů, výstřižkové a rešeršní služby obchodního charakteru, propagační činnost multimediálních formátů a systémů, www titulů, zprostředkovatelská činnost v odvětví reklamy a propagace multimediálních formátů a systémů, www titulů, velkoobchod-maloobchod provozovaný mimo řádné provozovny, vše s potravinářskými výrobky a reklamními předměty, šíření reklamních předmětů a textů; (41) zpracování zvuku, obrazu, televizní a rozhlasová tvorba, elektronické publikování, výroba a zpracování filmů a videopořadů a audionahrávek, fotografování a fotografické služby, vydávání knih, periodik i neperiodických publikací a textů, pořádání a organizování konferencí, seminářů, sympozií, školení, korespondenční kursy, organizování kulturních a vzdělávacích výstav, pronájem audio, video a filmových děl, psaní scénářů, knih, příběhů a textů, nakladatelství a vydavatelství, ediční činnost, publikační činnost, nahrávání nosičů zvukových nebo obrazových zvukových, půjčování nahraných zvukových a zvukově obrazových záznamů, tvorba a šíření audiovizuálních děl, televizní zpravodajství, produkční činnost, TV produkce, filmová produkce, televizní výroba programů, tvorba programů, tvorba a výroba televizních a audiovizuálních programů, služby při výrobě filmu, video nahrávek, zpracování programů pro digitální televizi, přepisy filmů a videa, animace, kreslená animace, on-line, off-line stříhy, školící služby v těchto oborech, agenturní činnost v oblasti kultury, zprostředkování v oblasti kultury, výchovy, zábavy a sportu, výchovná, vzdělávací, soutěžní a zábavní činnost, zábavní nebo kulturní nebo vzdělávací představení, organizace společenských a kulturních akcí, organizace, provozování a provádění her (s výjimkou počítačových her provozovaných prostřednictvím GPS) a soutěží i veřejných, výstavní činnost v oblasti kultury nebo zábavy nebo výchovy nebo vzdělávání, provozování tělovýchovných zařízení, pronájem a půjčování sportovních potřeb, s výjimkou dopravních prostředků, půjčování knih, tiskovin, pronájem a půjčování audiopřístrojů, videopřístrojů, videorekordérů, videokamer, fotoaparátů, promítaček, rozhlasových a televizních přijímačů, filmů, kulturních a vzdělávacích potřeb a přístrojů, půjčování a pronájem obrazů a dekorací; (42) vývoj a tvorba software, počítačové programování, konzultační a poradenské služby v oboru počítačové grafiky a informačních systémů, tvorba aplikací v oboru počítačové grafiky, elektronického zpracování signálu, tvorba triků a speciálních efektů, produkce multimediálních formátů a systémů, www titulů, zprostředkovatelská činnost v oblasti počítačové grafiky, služba zhotovování fotokoláží a diapositivů, analýza instalace počítačových systémů a softwaru, rekonstrukce databází, převod dat a počítačových programů, poradenství v oblasti počítačů a softwaru, vytváření a správa webových stránek pro druhé, vytváření a údržba počítačových sítí, vytváření a navrhování softwaru, vytváření počítačových systémů, technické projektové studie ve vztahu k informatice a organizaci práce, hosting webových stránek, instalace softwaru, údržba softwaru, údržba počítačových programů, údržba počítačových programů a softwaru na dálku, počítačové programování, rekonstrukce databází, stahování softwaru.

(511) 9, 16, 35, 41, 42  
(210) O-500546

(111) **336268**  
(220) 09.01.2012  
(151) 05.02.2014  
(540)

## Health Culture

(592) Slovní  
(730) **Pharma Future s.r.o.**, 588, Hněvotín, 78347, CZ  
(740) Ing. Petr Soukup, patentový zástupce, tř. Svobody 43/39, Olomouc, 77900  
(510) (3) výrobky kosmetické a voňavkářské, bylinné kosmetické přípravky, mýdla, včetně mýdel medicínálních, parfumerie, vonné oleje, kosmetické krémy, mléka pro kosmetické účely, gely a emulze spadající do této třídy, toaletní vody a deodoranty pro osobní potřebu, toaletní přípravky, vlasové a ústní vody, pasty, prášky a vodičky pro čištění a ošetřování zubů a dutiny ústní, vše pro neléčebné účely, šampóny tělové i vlasové, prostředky pro mytí a ošetřování rukou a vlasů, kondicionéry, pomády, tužidla, spreje, laky, prostředky pro ošetřování pokožky, krémy na a po opalování, masážní krémy a emulze, regenerační krémy a vody; (5) výrobky a přípravky farmaceutické, parafarmaceutické, veterinární a hygienické (v rámci této třídy), vitamíny a minerály a stopové prvky, dietní a nutriční přípravky v rámci této třídy a léčiva, medicínální sirupy, výtažky z léčivých bylin a kombinované přípravky vitamínů, minerálů, stopových prvků a bylinných výtažků, vše v rámci této třídy, potravinové doplňky v rámci této třídy obohacené vitamíny nebo minerály nebo stopovými prvky, vitamínové přípravky, vitamíny a multivitaminové preparáty, minerály a multiminerálové preparáty, bylinné čaje pro lékařské účely, léčivé byliny, cukrovinky nebo pastilky nebo tablety nebo tobolky nebo kapsle nebo žvýkačky s léčivými přísadami, dietetické látky upravené pro lékařské účely, minerální vody a dietetické nápoje upravené pro lékařské účely, dietní potraviny upravené pro lékařské účely, doplňky výživové pro lékařské účely, bílkovinné přípravky nebo potravina pro lékařské účely, potraviny pro děti spadající do této třídy, balzámy, krémy a masti pro lékařské účely, chemické přípravky pro lékařské účely, oleje pro lékařské účely, tuky pro lékařské účely, léčivé soli, tinktury pro lékařské účely, bylinné výtažky nebo sirupy k léčebným účelům, vitamínová a minerální výživa ve formě koncentrátů v rámci této třídy, proteinové koncentráty jako výživné přísady k potravinám pro léčebné účely, droždí pro farmaceutické účely, výživné nebo dietetické přípravky pro lékařské účely pro denní doplnění stravy jako instantní strava nebo samostatná směs, skládající se hlavně z mléka v prášku nebo ze živočišných nebo zeleninových proteinů, také s přísadkou vitamínů nebo minerálů nebo stopových prvků nebo cukru, potravinové doplňky ne pro lékařské účely obsahující látky živočišného původu, potravní doplňky neléčebné pro posílení imunity organismu a zlepšení zdraví rostlinného původu v tuhém i tekutém stavu ve formě práškových směsí, kapek, sirupů, gelů, past, tablet, šumivých tablet, pastilek, dražé, tobolek, kapslí, bonbónů, želé, prášků, obzavový materiál, materiály pro plombování zubů, zubolékařský (dentální vosk), dezinfekční prostředky, přípravky pro hubení škůdců, fungicidy, herbicidy; (29) protein pro lidskou spotřebu, proteinové výrobky a přípravky pro humánní výživu, přípravky zvláštní výživy na bázi živočišného původu pro sportovce nebo osoby s vysokým energetickým výdejem, tuky, jedlé oleje, výživné přípravky pro denní doplnění stravy jako instantní strava nebo samostatná směs, skládající se hlavně z mléka v prášku nebo živočišných proteinů, také s přísadkou vitamínů nebo minerálů nebo stopových prvků nebo cukru, konzervované potraviny a poživatiny z ovoce, zeleniny, bílkovin, bylin, olejnin a mikrobiologických kultur, ovocné dřeně, výživné bylinné extrakty, texturované proteiny a jejich směsi pro humánní využití; (30) káva a náhražky kávy, obilné vločky a jiné obilné výrobky určené k lidské výživě, müsli, čaje, pekařské, cukrářské a cukrovinkářské výrobky, oplatky, sušenky, keksy, bonbóny; (35) zprostředkovatelská činnost v oblasti obchodu s výrobky uvedenými ve tř. 3, 5, 29, 30.

(511) 3, 5, 29, 30, 35  
(210) O-491571

(111) **336269**  
(220) 16.01.2012  
(151) 05.02.2014  
(540)

## ROSHEN

(592) Slovní  
(730) **Dotchirne pidpriemstvo "Konditerska Korporatzia "Roshen", 1**  
Nauky Avenue, building 1, Kyiv, 03039, UA  
(740) DANĚK & PARTNERS Advokátní a patentová kancelář, Ing. Dr. Vilém Daněk Ph.D., LL.M., patentový zástupce, Vinohradská 17, Praha 2, 12000  
(510) (16) papír a výrobky z papíru všeho druhu, jako papír pro kopírování, papír balicí, papír voskovaný, filtrační papír, obalové materiály, papírové obaly

pro potraviny, zejména pro čokoládové výrobky, bonbóny a cukrovinky, obaly z papíru, pytlíky jako obaly (z papíru nebo umělých hmot), krabice lepenkové nebo papírové, obaly na lahve, papírové podložky pod sklenice, i pivní, papírové ubrousky a ubrusy, tiskárenské výrobky, potřeby pro knižní vazby, plakáty, neperiodické i periodické publikace, brožury, časopisy, kalendáře, katalogy, ročenky, knihy, oběžníky, zpěvníky, knihy k nalepování výstřižků (alba), komiksy, archy papíru, listky, tiskoviny, poutače z papíru nebo z lepenky, mapy, atlasy, obrazy, pohlednice a jiné propagační a informační materiály a upomínkové předměty, spadající do této třídy, propagační publikace, ročenky, papírové propagační samolepky, manuály, noviny, knihařské výrobky, lepenka a kartonážní výrobky, blahopřání i hudební, diagramy, fotografie, stojany na fotografie, grafické reprodukce, grafiky, lepty, litografie, olejotisky, malby (obrazy) zarámované či nezarámované, letáky, portréty, prospekty, rytiny, psací potřeby, tiskařské typy, štočky, samolepky, bloky (papírnické výrobky), dopisní papír, etikety, kromě textilních, formuláře, karty, karty a pásy papírové na počítačové programy, obálky, poštovní známky, pořadače (kancelářské potřeby), papírnické zboží kancelářské, pouzdra na pera, pouzdra na razítka, připínáčky, razítka, seznamy (rejstříky), těžítka, tikety, účetní knihy, zápisníky (notesy), obtisky, pásy doutníkové, podložky (psací), pouzdra na doklady, praporečky, ručníky papírové, štíty vývěsní z papíru nebo z lepenky, tabule reklamní z papíru nebo lepenky, učební a vyučovací pomůcky s výjimkou přístrojů; (29) maslo, mléko a mléčné výrobky, šlehačka, smetana, bílkoviny jako potrava, jedlá želatina, arašidové máslo, kakaové máslo, kokos sušený (kokosová moučka), kokosové mléko, datle, fíky sušené, rozinky, zpracované mandle, ovocná dřevina i mražená, džemy, marmeláda, ovoce naložené v alkoholu, ovocné rosoly, ovocné saláty, ovoce kandované, sušené, mražené, kompotované, konzervované, zavažené, jablečná a jiná pyré, kůry ovocné, zázvorový džem, brusinkový kompot, oříšky a arašidy zpracované, vaječný bílek, vaječný žloutek, vejce, sušená vejce, jedlé oleje, jedlé tuky, margarín, jogurty, kefir, kumys (mléčný nápoj), mléčné nápoje (s vysokým obsahem mléka), syrovátka, sýry, tofu, kasein používaný jako přísada ve výživě, pektin pro potravinářství, protein pro lidskou spotřebu, maso a masné výrobky, zpracovaná zelenina, cibule konzervovaná, čočka konzervovaná, fazole konzervované, hrách konzervovaný, nakládaná zelenina, zelí kysané červené i bílé, nakládané okurky, zeleninové saláty, rajčatový protlak, zeleninové šťávy na vaření, sušená zelenina, vařená zelenina, zelenina v pikantním nálevu, zeleninové polévky, bylinky zahradní konzervované, bramborové lupínky, bramborové vločky, bramborové hranolky, bramborové kaše, bramborové krokety, olivy konzervované, hummus (pasta z cizrny), konzervované žampiony, konzervované lanýžky, neživé ryby, měkkýši, korýši a sumčí a výrobky z nich, ančovičky (sardele), humři (neživí), kaviár, konzervy rybí, krevety (neživé), langusty (neživé), mušle jedlé (neživé), losos, moučka rybí pro lidskou spotřebu, raci (neživí), rybí plátky (filé), ryby ve slaném nálevu, sardinky, slanečci, sledi, tuňák, ústřice (neživé), droby, vnitřnosti, dršťky, drůbež (neživá), bujóny, vývary, huspeniny, játra, játrová paštika, jelíta, krvavá tlačěnka, jitrnice, klobásy, salámy, párky, konzervy masové, masové extrakty, polévky, přípravky na výrobu polévek, slanina, šunka, uzeniny, uzeniny v těstě, tukové pomazánky na chléb, vepřové, hovězí, drůbeží maso, sádlo, zvěřina.

(511) 16, 29  
(210) O-491791

(111) 336396  
(220) 03.12.2012  
(151) 12.02.2014  
(540)



(594) Kombinovaná  
(591) Barevná  
(730) **Věžíčka s.r.o.**, U Jaktařské brány 369/12, Opava, Město, 74601, CZ  
**Kolek Tomáš**, 117, Dolní Moravice, 79501, CZ  
(510) (6) plech, plechové a kovové tabule, značky a znaky z kovu s emailovým potahem nebo bez něj; (9) světelné reklamy interiérové a exteriérové, světelné vývěsní štíty a tabule, fascie světelné, vše v rámci této třídy; (16) papírenské zboží a papír, výrobky z papíru, zejména prezentační a firemní publikace, periodika, soubory dat v papírové formě, pohlednice, ubrousky umělohmotné, tabulky tištěné, periodické a neperiodické tiskoviny a publikace všeho druhu, zejména noviny, časopisy, knihy, brožury, plakáty, letáky, kalendáře všeho druhu (nástěnné, stolní), samolepky, vizitky, fotografie, tužky a pera všeho druhu v rámci této třídy, pastelky, papírové obaly všeho druhu, papírové vlajky a vlaječky, informační, propagační a reklamní produkty a materiály v papírové formě, data a databáze obecně na papírových nosičích, písmena pro tiskárny, štočky, umělecké a ozdobné předměty z papíru, tiskárenské výrobky, reklamní tabule z papíru nebo lepenky, reklamní katalogy, pozvánky, jídelní listky, papírové reklamní vývěsky, účtenky, papírové visačky, klubové nebo prezentační karty, přání, obálky, inzertní noviny, obaly z papíru a plastických hmot, stínítka (papírenské výrobky), tašky z papíru a plastických hmot náležející do této třídy, etikety kromě textilních, pivní tácky (papírové podložky pod pivní sklenice a láhve), obtisky, ubrusy a ubrousky papírové všeho druhu, obrazy, lepenka a kartonážní výrobky, lepicí pásy, obaly na spisy, obaly ochranné na knihy, potřeby pro knižní vazby, knihařské výrobky, suvenýry z papíru, mapy, lepidla (kancelářská a pro domácnost), potřeby pro umělce, stětce, psací stroje a kancelářské potřeby (kromě nábytku), učební a školní potřeby a pomůcky (kromě přístrojů), tiskařské typy, štočky, obalové materiály z plastických hmot, výrobky z papíru spadající do této třídy; (18) slunečníky, deštníky, cestovní tašky, batohy, kufrý a zavazadla, hole, kůže, imitace kůže, výrobky z těchto materiálů, které nejsou zahrnuty do jiných tříd, kůže ze zvířat, biče a sedlářské výrobky; (21) sklo, sklenice, porcelán, korbele, číše, nádobí včetně nádobí z plastu, majolika, pohárky, poháry, zvláště poháry skleněné, džbány, džbánky, zvláště džbány a džbány keramické, holby keramické, láhve, püllitry, nápojové sklo, skleněná a keramická nádobí a nádobí, skleněná a keramická zboží neobsazená v jiných třídách, stojany na jídelní listky keramické, tácky z umělých hmot a z keramiky, pomůcky a nádoby pro domácnost a kuchyň, hřebeny a mycí houby, kartáče (s výjimkou štětů), materiály pro výrobu kartáčů, čistící potřeby, drátky na čištění parket, sklo surové nebo opracované (s výjimkou stavebního skla), papírové kelímky, papírové lahve; (24) textilní ubrousky a ubrusy, tkaniny a textilní výrobky neuvedené v jiných třídách, pokrývky, prádlo ložní a stolní, cestovní příkrývky, kapesníky látkové, látky, ložní pokrývky a příkrývky, lůžkoviny, záclony, potahy, prostěradla, povlečení, přehozy, ručníky textilní, kalendáře a jiné textilní plošné výrobky v jiné třídě neuvedené, spací pytle, vlajky a vlaječky ve třídě 24; (25) veškeré oděvy a oděvní zboží, spadající do této třídy (například punčochy, rukavice, ponožky, čepice, šály, šátky, pokrývky hlavy, trička, polokošile, košile, kožerušiny, svetry, kabáty, saka, kalhoty, spodní prádlo, opasky, uniformy, plavky), boty všeho druhu spadající do této třídy, kloboučnické zboží, oděvní doplňky v jiné třídě neuvedené; (28) puzzle, hlavolamy hry, stolní hry, společenské hry, stavebnice, hračky, autička na hrani, automobilové modely zmenšené, balónky na hrani, bublifuk, divadelní a karnevalové masky, kouzelnické potřeby, domečky pro panenky, létající draci, loutky, panenky, pistole (hračky), pistolky (hračky), zařízení pro gymnastiku, turistiku, sport a různé hry, sportovní nářadí a náčiní, baseballové rukavice, biliardové (kulečnické) koule, mantinely biliardového stolu, stoly spadající do této třídy, biliardové špičky na tága, boby, boty na bruslení s upevněnými bruslemi, zařízení a náčiní na bowling, boxerské rukavice, kolečkové brusle, lední brusle, činky, stoly pro stolní fotbal, stoly

na stolní tenis, golfové hole, golfové rukavice, golfové vaky na kolečkách nebo bez koleček, hokejky, holenní chrániče, chrániče kolen, chrániče na lokty, horolezecká výstroj, houpačky, kuželky, šachy, kuličky, chraštítka, jízdní kola nehybná určená pro trénink, rogalla, koloběžky, lukostřelba (náčiní na lukostřelbu), lyže, vázání na lyže, lyžařské doplňky, hrací míče, hrací karty a žetony, skateboardy, sánky, surfovací lyže a prkna, trenážery, plavecké bazény (potřeby pro hru), vánoční ozdoby, zábavná pyrotechnika, umělé vánoční stromky, sněh umělý na vánoční stromky, stojany na vánoční stroměčky, rybářské potřeby; (32) piva všeho druhu, včetně piva nealkoholického, lehká piva, nízkoalkoholická piva, nízkoalkoholická piva, piva obohacená minerály, výčepní piva, světlé a tmavé pivo, ležáky, světlý ležák, tmavý ležák, polotmavý ležák, černé pivo, pšeničné pivo, sladové nápoje, chmelové výtažky pro výrobu piva; (33) veškeré alkoholické nápoje všeho druhu (s výjimkou pív), zejména likéry, destiláty, lihoviny, všechny druhy vína, především jakostní víno, víno přívlaskové, archivní víno, šumivé víno, sekty, též stolní víno, vína odrůdová a známková, ovocná, přírodní a bylinná, alkoholické výtažky, extrakty a esence z ovoce a hroznů - v rámci této třídy, mošty s alkoholem, alkoholické koktejly a aperitivy, alkoholické nápoje obsahující ovoce, koncentráty k přípravě alkoholických nápojů a esence do lihovin; (34) popelníky, tabák v surovém nebo zpracovaném stavu, potřeby pro kuřáky, například cigarety, doutníky, žvýkáci tabák, šňupavý tabák, tabatěrky, pouzdra na cigarety, pouzdra na doutníky, zápalky a jiné kuřácké potřeby, papír cigaretový, zapalovače, dýmky, cigaretové špičky, čističe dýmek; (35) studie a průzkum trhu, výzkum veřejného mínění, marketing, obchodní nebo podnikatelský průzkum, reklama, propagace, kopírování nebo rozmnožování (reprodukce) tiskovin, dokladů, dokumentů, inzerce poštu, rozšiřování reklamních a propagačních materiálů zákazníkům (prospekty, letáky, vzorky, tiskoviny), poskytování vyhledávání počítačových obchodních informací, ukládání a zpracování dat a informací (obchodních), obchodní administrativa, zprostředkovatelská a obstaravatelská činnost v oblasti obchodu s výše uvedenými výrobky ve třídách 6, 16, 18, 21, 24, 28, 32, 33 a 34, informace obchodní a podnikatelské, organizační a ekonomické poradenství, rozhlasová, rádiová a televizní reklama, výroba rozhlasové, rádiové a televizní reklamy, reklamní, propagační a inzertní činnost prostřednictvím jakéhokoliv sdělovacího média, poskytování informací a jiných informačních produktů komerčního nebo reklamního charakteru, merchandising, franchising, pomoc při využívání a řízení obchodního podniku a činnosti, plánování obchodních a propagačních akcí, ověřování obchodních transakcí, pronájem reklamních ploch, multimediálních informací komerčního nebo reklamního charakteru, vydávání a rozšiřování reklamních, náborových, propagačních a inzertních textů, zvláště brožur, katalogů, umístování reklamních nálepek na zboží, venkovní reklama, sekretářské služby, kancelářské práce, reklama on-line v počítačové síti, předvádění zboží a výrobků pro reklamní účely a podporu prodeje, pronájem reklamní doby v komunikačních médiích, poskytování on-line inzerce, zprostředkování obchodních kontaktů, zprostředkování v oblasti výše uvedených služeb, reklamní agentura, reklamní materiály (aktualizování), obchodní reklama pro třetí osoby, reklama v rádiu, televizi, novinách a časopisech, tvorba reklamních videoklipů a spotů, pořádání soutěží a akcí pro komerční a reklamní účely, vydávání, zveřejňování a rozšiřování reklamních textů, rozšiřování reklamních nebo inzertních materiálů zákazníkům, organizování komerčních a reklamních výstav a veletrhů, zajištění, realizace a organizování reklamních kampaní, poradenské a konzultační služby v oblasti reklamy, příprava inzertních sloupků, příprava reklamních tiskových zpráv a podkladů, zpracování informací v oblasti reklamy, public relation, informační kancelář (komerční -), poskytování informací, informačních produktů a multimediálních informací k obchodním účelům, uspořádání a řízení obchodních informací ze vzdálených zdrojů, vše prostřednictvím elektronických komunikačních sítí, obchodní prezentace uživatelů na stránkách World Wide Web v počítačové síti Internet, obchodní nebo podnikatelské informace, marketingové studie, pomoc a poradenství při řízení obchodní činnosti, obchodní management a podnikové poradenství, obchodní průzkum, analýza trhu, průzkum veřejného mínění, služby, které zahrnují záznam, přepis, vypracování, kompilaci, přenášení nebo systematickosti písemných či datových či elektronických sdělení a záznamů, jakož i využívání nebo kompilaci matematických a statistických údajů, vydávání statistických zpráv a informací, zprostředkování prodeje letenek, jízdenek a vstupenek, zprostředkování prodeje cest, exkurzí, okružních výletů, prohlídek a zájezdů, prodej vstupenek; (36) pronájem nemovitostí, bytů a nebytových prostor; (39) doprava, balení a skladování zboží, zprostředkování dopravy, doprava turistů, turistické kanceláře, s výjimkou kanceláří poskytujících hotelové rezervace, doprovázení turistů, rezervace v dopravě (letenky, jízdanky), rezervace místenek, skladování údajů a dokumentů elektronicky uložených, zprostředkování organizování cest, exkurzí, okružních výletů,

prohlídek a zájezdů, služby cestovní kanceláře v rámci této třídy, distribuce tiskovin, zprostředkovatelská činnost v oblasti distribuce (dodávky) tiskovin; (41) nakladatelská a vydavatelská činnost, vydávání odborných, vzdělávacích a zábavních zpráv a publikací, zprostředkovatelská činnost v oblasti vydávání tiskovin, agenturní činnost v oblasti kultury, pořádání, vedení a organizování kulturních, charitativních, sportovních a jiných akcí v rámci této třídy, událostí, konferencí, briefinků, seminářů a výstav - vše pro kulturní nebo vzdělávací účely, informační a poradenská činnost v oblasti pořádání sportovních soutěží a kulturních akcí, informace o možnostech zábavy, umělecká agentura ve třídě 41, pořádání, organizování a vedení představení, veřejných produkcí, sportovních soutěží, tvorba kulturních programů, organizování živých vystoupení a představení, nahrávání nosičů zvukových nebo obrazově zvukových, půjčování nahrávaných zvukových a zvukově obrazových záznamů, tvorba a šíření audiovizuálních děl (zábavní služby), TV produkce, filmová produkce, televizní výroba programů, tvorba programů, tvorba, výroba a režie televizních a rozhlasových pořadů, produkce a režie filmů, reportážské služby, vydávání elektronických knih a časopisů on-line, vydávání (on-line) knih a časopisů v elektronické formě, poskytování elektronických publikací on-line (bez možnosti kopírování), předprodej vstupenek, provoz a pronájem sportovních zařízení v rámci této třídy, půjčování a pronájem sportovního nářadí, poradenská činnost v oblasti společenských věd (vzdělávací služby), sportovní aktivity, organizace a realizace sportovních cestovních akcí, provozování fitcentra, výchovná, poznávací a zábavní činnost v rámci této třídy, rekreační služby, park oddechu a zábavy (služby), půjčování sportovních a rekreačních potřeb, výchova, vzdělávání, kulturní aktivity; (43) provozování pohostinství, restaurací, kavárny, vinárny, baru, klubu a rychlého občerstvení a podávání nápojů, čepování piva, dočasné ubytování, služby zajišťující stravování a nápoje, hotelové služby, provoz hotelového ubytování, turistické noclehárny, penziony, rezervace hotelů, automaty (rychlé občerstvení), služby v baru, bufety, jídelny a závodní jídelny, hostinská činnost, pronajímání jednacích místností, zásobování nápoji.

(511) 6, 9, 16, 18, 21, 24, 25, 28, 32, 33, 34, 35, 36, 39, 41, 43  
(210) O-500219

(111) **336397**  
(220) 03.12.2012  
(151) 12.02.2014  
(540)



ČERNÝ MNICH

(594) Kombinovaná  
(591) Barevná  
(730) **Věžička s.r.o.**, U Jaktařské brány 369/12, Opava, Město, 74601, CZ  
**Kolek Tomáš**, 117, Dolní Moravice, 79501, CZ  
(510) (16) papírenské zboží a papír, výrobky z papíru, zejména prezentační a firemní publikace, periodika, soubory dat v papírové formě, pohlednice, ubrusky umělohmotné, tabulky tištěné, periodické a neperiodické tiskoviny a publikace všeho druhu, zejména noviny, časopisy, knihy, brožury, plakáty, letáky, kalendáře, samolepky, vizitky, fotografie, tužky a pera všeho druhu v rámci této třídy, pastelky, papírové obaly všeho druhu, papírové vlajky, informační a reklamní produkty v papírové formě, umělecké a ozdobné předměty z papíru, propagační materiály zařazené ve třídě 16, tiskárenské výrobky, reklamní tabule z papíru nebo lepenky, reklamní katalogy, pozvánky, jídelní lístky, reklamní papírové vývěsky, účtenky, klubové nebo prezentační karty, přání, obálky, inzertní noviny, obaly z papíru a plastických hmot, papírové reklamní čepice, sítinika (papírenské výrobky), tašky z papíru a plastických hmot náležející do této třídy, etikety kromě textilních, obtisky, ubrusy a ubrusky papírové všeho druhu, obrazy, lepenka a kartonážní výrobky, lepicí pásky, suvenýry z papíru, mapy, obalové materiály z plastických hmot, výrobky z papíru spadající do této třídy 16; (21) sklenice, porcelán, korbele, nádobí včetně nádobí z plastu, majolika, pohárky, poháry, číše, džbány, džbánky, láhve, püllitry, nápojové sklo, skleněné a keramické nádoby a nádobí, tácky

papírové, z umělých hmot a z keramiky, papírové kelímky, papírové láhve; (32) piva všeho druhu, včetně piva nealkoholického, lehká piva, nízkalkoholická piva, nízkokalorická piva, piva obohacená minerály, výčepní piva, světlé a tmavé pivo, ležáky, světlý ležák, tmavý ležák, polotmavý ležák, černé pivo, pšeničné pivo, speciální pivo, sladové nápoje, chmelové výtažky pro výrobu piva, nápoje a šťávy ovocné, sirupy a jiné přípravky k zhotovování nápojů; (35) studie a průzkum trhu, marketing, obchodní nebo podnikatelský průzkum, reklama, propagace, inzerce poštou, rozšiřování reklamních a propagačních materiálů zákazníkům (prospekty, letáky, vzorky, tiskoviny), poskytování vyhledávání počítačových obchodních informací, ukládání a zpracování dat a informací, obchodní administrativa, zprostředkovatelská a obstaravatelská činnost v oblasti obchodu s výše uvedenými výrobky tříd 16, 21, 32, informace obchodní a podnikatelské, organizační a ekonomické poradenství, rozhlasová, rádiová a televizní reklama, reklamní, propagační a inzertní činnost prostřednictvím jakéhokoliv sdělovacího média, poskytování informací a jiných informačních produktů komerčního nebo reklamního charakteru, merchandising, franchising, pomoc při využívání a řízení obchodního podniku a činnosti, plánování obchodních a propagačních akcí, ověřování obchodních transakcí, pronájem reklamních ploch, multimediálních informací komerčního nebo reklamního charakteru, vydávání a rozšiřování reklamních, náborových, propagačních a inzertních textů, sekretářské služby, kancelářské práce, reklama on-line v počítačové síti, předvádění zboží a výrobků pro reklamní účely a podporu prodeje, pronájem reklamní doby v komunikačních médiích, poskytování on-line inzerce, zprostředkování obchodních kontaktů, zprostředkování v oblasti výše uvedených služeb, reklamní agentura, reklamní materiály (aktualizování), obchodní reklama pro třetí osoby, reklama v rádiu, televizi, novinách a časopisech, tvorba reklamních videoklipů a spotů, pořádání soutěží a akcí pro komerční a reklamní účely, vydávání, zveřejňování a rozšiřování reklamních textů, rozšiřování reklamních nebo inzertních materiálů zákazníkům, organizování komerčních a reklamních výstav a veletrhů, zajištění, realizace a organizování reklamních kampaní, poradenské a konzultační služby v oblasti reklamy, příprava inzertních sloupků, příprava tiskových zpráv a podkladů, zpracování informací v oblasti reklamy, public relation, informační kancelář (komerční -), poskytování informací, informačních produktů a multimediálních informací k obchodním účelům, uspořádání a řízení obchodních informací ze vzdálených zdrojů, vše prostřednictvím elektronických komunikačních sítí, prezentace uživatelů na stránkách World Wide Web v počítačové síti Internet, obchodní nebo podnikatelské informace, marketingové studie, pomoc a poradenství při řízení obchodní činnosti, obchodní management a podnikové poradenství, obchodní průzkum, analýza trhu, průzkum veřejného mínění, služby, které zahrnují záznam, přepis, vypracování, kompilaci, přenášení nebo systematickosti písemných či datových či elektronických sdělení a záznamů, jakož i využívání nebo kompilaci matematických a statistických údajů, vydávání statistických zpráv a informací; (43) provozování pohostinství, restaurací a rychlého občerstvení a podávání nápojů, čepování piva, dočasné ubytování, služby zajišťující stravování a nápoje, hotelové služby, provoz hotelového ubytování, turistické noclehárny, penziony, rezervace hotelů, automaty (rychlé občerstvení), služby v baru, bufety, jídelny a závodní jídelny, kavárny, restaurace, hostinská činnost, pronajímání jednacích místností, zásobování.

(511) 16, 21, 32, 35, 43

(210) O-500221

(111) **342531**

(220) 05.09.2012

(151) 10.12.2014

(540)

*Pochutnej si!*

(594) Slovní grafická

(730) **Enaxa sr.o.**, Kopernikova 1164, Trinec, Lyžbice, 73961, CZ

(510) (29) ajvar, algináty pro kulinářské účely, aloe vera připravená pro lidskou konzumaci, ančovičky (sardele), arašídové máslo, zpracované arašidy, vaječný bílek, bílkovina pro kulinářské účely, bílkovinné mléko,

bramborové lupínky, bramborové lupínky s nízkým obsahem tuku, bramborové vločky, brusinkový kompot, bujón, vývar, přípravky na bujóny, vývary, konzervovaná cibule, konzervovaný česnek, čočka konzervovaná, datle, droby, vnitřnosti, dršťky, drůbež (neživá), ovocná dřeva, džemy, extrakty z chaluh jako potravina, konzervované fazole, fermentované potraviny na bázi zeleniny (kimchi), fermenty (mléčné) pro kulinářské účely, garnát (mořský rak) (neživý), grilované mořské řasy, hlemýžďí vejce na konzumaci, konzervovaný hrách, hranolky bramborové, hrozinky, hummus (pasta z cizrny), humři (neživí), huspeniny, extrakty z chaluh jako potravina, jablčonné pyré, játra, játrová paštika, jedlá želatina, jedlé oleje, jedlé tuky, jelito, krvavá tlačěnka, jogurt, kakaové máslo, kandované ovoce, kaviár, kefir, klobásy, salámy, párky, koblihy plněné brambory, kokos sušený (kokosová moučka), kokosové máslo, kokosový olej, kokosový tuk, kůrové koncentráty, koncentrované vývary, konzervy masové, konzervy rybí, konzervy zeleninové, koryši (s výjimkou živých), krevety (neživé), krokety, kukuřičný olej, kumys (mléčný nápoj), kůry ovocné, kyselé zelí, langusty (neživé), lanýže konzervované, lecitin pro kulinářské účely, lneň olej pro kulinářské účely, losos, lůj jedlý, mandle zpracované, margarín, marmeláda, máslo, maso, maso konzervované, masové extrakty, měkkýši (neživí), mléčné koktejly, mléčné nápoje (s vysokým obsahem mléka), mléčné výrobky, mořské řasy (grilované), moučka rybí pro lidskou spotřebu, mražené ovoce, mušle (neživé), mušle jedlé (neživé), nakládaná zelenina, nakládané okurky, nasolené potraviny, občerstvení na bázi ovoce, olej řepkový jedlý, olivový olej jedlý, olivy konzervované, oříškočokoládové máslo, oříšky zpracované, ovoce (kompoty), ovoce zavařené slazené, ovoce konzervované, ovoce naložené v alkoholu, ovocné rosoly, ovocné saláty, palmový olej jedlý, pektin pro kulinářské účely, rybí pěny, zeleninové pěny, polévky, přípravky na výrobu polévek, potraviny solené, potraviny z ryb, proteinové mléko, příslušené ovoce (naložené v cukru), raci s výjimkou živých, rajčatová šťáva na vaření, rajčatový protlak, rybí jikry zpracované, rybí plátky (filé), ryby konzervované, potravinářské výrobky z ryb, ryby solené, ryby ve slaném nálevu, ryby s výjimkou živých, řepkový olej, saláty zeleninové, sardinky, semena zpracovaná, zpracovaná slunečnicová semena, sezamový olej, slanečci, sledi, slanina, slunečnicový olej jedlý, smetana, sójové boby, sójové boby konzervované jako potravina, sójové mléko (náhražka mléka), sumýši (neživí), sušená vejce, sušené ovoce, syrovátka, sýry, šlehačka, šunka, tahini, tofu, tukové pomazánky na chléb, tuhy jedlé, tuňák, tvaroh, ústíče, s výjimkou živých, uzenniny, uzenniny v těstě, vaječný líkér nealkoholický, vejce sušená, vejce, vepřové maso, vepřové sádlo, zázvorový džem, zelenina konzervovaná, zelenina sušená, zelenina vařená, zelenina v pikantním nálevu, zeleninové polévky, přípravky na zeleninové polévky, zeleninové šťávy na vaření, zvěřina, žampiony konzervované, žlutek; (30) anýz (semena), arašídové cukrovinky, aromatické přípravky do potravin, badyán, bonbóny, bramborová moučka pro lidskou spotřebu, bylinky zahradní konzervované-koření, cereální tyčinky s vysokým obsahem proteinů, cikorka (čekanka) jako kávová náhražka, cukr, cukroví, cukroví mentolové, cukrovinky k ozdobení vánočních stromků, čaj ledový, nápoje na bázi čaje, čaj, čátní (indické směsi), čokoláda, čokoládové nápoje, čokoládové nápoje s mlékem, dorty, droždí, moučka z fazolí, fondány (cukrovinky), glazura na šunku, glukóza pro kulinářské účely, hořčice, hořčicová moučka, housky, hřebíček (koření), chalva, cheesburgery, chuťové přísady, jamí zavitky, ječmen loupáný, ječmen mletý, mouka z ječmene, jemné pečivo, jogurtová zmrzlina, kakaové nápoje, kakaové nápoje s mlékem, kandys, kapary, karamely (bonbóny), kari (koření), kaše ovesná mléčná, káva, káva nepražená, kávové náhražky, kávové náhražky rostlinného původu, kávové nápoje, kávové nápoje s mlékem, kávové příchuť, kečup, keksy, koláče s náplní, koláčky rýžové, konzervační sůl, koření, koření z chaluh (mořských řas), krekry, krupice, kuchyňská sůl, kukuřice mletá, kukuřice pražená, kukuřičná kaše, kukuřičná mouka, kukuřičné vločky, kukuřičný škrob, kukuřičný šrot, kurkuma jako potravina, kvas do těsta (kvasnice), kvasinky, kvasnice, kypřící prášek, led na osvěžení, lékořice, lepek (přidávky pro kulinářské účely), lepek jako potravina, listové těsto, lneň semeno pro lidskou spotřebu, lupínky-vločky obilné, majonéza, makaróny, maltosa (sladový cukr), mandlové cukrovinky, mandlové těsto, marcipán, marinády (chuťové přísady), máslové a tukové těsto, látky na zjemnění masa pro domácnost, masové paštiky zapečené v těstě, masové pirožky, masové šťávy, med, medovníky, perníky, melasa, melasový sirup, mentol do cukrovinek, mořská voda (na vaření), výrobky z mouky, mouka, muesli, muškátové ořechy, přísady do nápojů jiné než esence, nekytnutý chléb, nové koření, nudle, občerstvení na bázi cereálií, občerstvení na bázi rýže, ocet, omáčka sójová ostrá, omáčky (chuťové přísady), omáčky masové, oplatky, oves loupáný, oves mletý, ovesná kaše mléčná, ovesná mouka, ovesné vločky, palačinky, paprika (koření), pasta ze sojových bobů (přísada), pastilky (cukrovinky), příchuť do pečiva s výjimkou esencí, pečivo jemné, pečivo s masovou náplní, čokoládové pěny, pěny (dezerty), pepř, pesto,

pírožky s masem, pивní ocet, pizzy, pojiva do uzenin, pokrmy z nudlí (hotové), polevy, polevy ovocné, popcorn (vločky obilní), potravinářská mouka, příchutě do potravin s výjimkou esencí a éterických olejů, potraviny škrobovitě, potraviny na bázi ovsu, potraviny z mouky, pralinky, prášek do pečiva, prášky na výrobu zmrzliny, propolis, příchutě (aroma), příchutě s výjimkou éterických olejů, přípravky do potravin aromatické, přísady do zmrzlin (pojiva), pšeničná mouka výrazková, pšeničné klíčky pro lidskou spotřebu, pudinky a quiche, rajčatová omáčka, ravioli, rohlíky, rostlinné přípravky jako kávové náhražky, rýže, rýžové koláčky, ságo, sedlina vaječná, semolina pšeničná hrubá mouka, sendviče, sirup melasový, skořice (koření), slad pro lidskou spotřebu, sladidla přírodní, sladké dřevo (cukrovinka), sladké pečivo, sladový výtažek jako potravina, soda na pečení (soda bikarbóna pro kuchyňské účely), sójová mouka, strouhanka, suchary, sůl (kuchyňská, sůl na konzervování potravin, sůl s přísadkou mletých semen celeru, sušenky, sušenky (máslové), suchary, biskvity, suši, šafrán (koření), šerbet (zmrzlinový nápoj), škrob jako potrava, škrobové výrobky jako potrava, přípravky na ztužení šlehačky, špagety, tabbouleh (libanonský salát), tabletky (cukrovinky), tacos, tapioka, tapioková mouka jako potrava, těsta, těsto na koláče, těstoviny, těsto do potravin nikoliv pro lékařské účely, vanilín (vanilková náhražka), vanilka (příchut'), včelí mateří kašička, vinný kámen pro vaření, vlasové nudle (svitky), vermicelli, výrobky z kakaa, výrobky z obilnin, zahušťovací přípravky na kuchyňské použití, zákusky, koláče, zálivky na ochucení, zálivky na saláty, zázvor, zmrzlina, zmrzlina jogurtová, zmrzlinové poháry, želé ovocné (cukrovinky), žemle sladké, žvýkačky; (32) aloe vera (nealkoholický nápoj), aperitivy nealkoholické, citronády, hroznový mošt nekvašený, výtažky z chmele na výrobu piva, (nealkoholický nápoj), mošty, nealkoholické nápoje na bázi medu, nealkoholické nápoje, přípravky na výrobu nápojů, syrovátkové nápoje, nealkoholické nápoje iontové, nápoje z nealkoholických šťav, nealkoholické výtažky z ovoce, nektar ovocný nealkoholický, ovocné šťávy, nealkoholické nápoje z ovocných šťav, nealkoholické ovocné výtažky, pивní mladinka, pivo, prášky na přípravu šumivých nápojů, příchutě na výrobu nápojů, přípravky na výrobu sodovky, rajčatová šťáva (nápoj), sarsaparilový nápoj nealkoholický, selterská voda, minerálka, sirupy na výrobu nápojů, sirupy pro limonády, sladové nápoje, sladové pivo, soda, stolní vody, šerbety (nápoje), šťávy zeleninové (nealkoholické nápoje), šumivá voda, pastilky na výrobu šumivých nápojů, vody (nápoje), zázvorové pivo; (33) alkoholické esence, alkoholické nápoje obsahující ovoce, alkoholické nápoje s výjimkou pив, alkoholické výtažky z ovoce, alkoholové extrakty, anýzový likér, aperitivy, arak (likér), brandy, curacao (pomarančový likér), destilované nápoje, digestiva (likéry a pálenky), digestiva (likéry hořké), esence do lihovin, extrakty alkoholové gin, griotka, hruškový mošt (s alkoholem), jablečné mošty (s alkoholem), alkoholické koktejly, lihoviny, likéry, matolinové víno, medovina, mentolový likér, nápoje destilované-pálenky, alkoholické nápoje obsahující ovoce, předmíchané alkoholické nápoje jiné než z piva, rum, lihovina z rýže, saké, víno, víno rýžové, vodka, whisky; (35) administrativní zpracování nákupních objednávek, administrativní zpracování nákupních objednávek vztahující se k francíze, aktualizování reklamních materiálů, dodavatelské služby pro třetí osoby (nákup výrobků a služeb pro jiné podniky), fakturace,

kanceláře dovozní a vývozní, komerční informace a rady pro spotřebitele (spotřebitelská poradna), komerční správa licencí na výrobky a služby ostatních, prezentace výrobků v komunikačních médiích pro účely maloobchodu, marketing, analýzy nákupních cen a velkoobchodních cen, pomoc při řízení obchodních a průmyslových podniků, obchodní nebo podnikatelské informace, profesionální obchodní nebo podnikatelské poradenství, obchodní nebo podnikatelský průzkum, obchodní reklama pro třetí osoby, organizování komerčních nebo reklamních výstav, personální poradenství, oceňování a odhady v oblasti podnikání, podnikové poradenství a obchodní management, pomoc při řízení obchodní činnosti, odborné obchodní poradenství, poradenství při vedení podniků, poradenství v obchodní činnosti, pořádání veletrhů pro obchodní a reklamní účely, produkce (výroba) reklamních filmů, pronájem reklamních materiálů, pronájem reklamních ploch, průzkum trhu, průzkum veřejného mínění, zajišťování předplatného novin a časopisů, předvádění (služby modelek) pro reklamní účely a podporu prodeje, předvádění zboží, příprava inzertních sloupků, příprava mezd a výplatních listin, psaní reklamních textů, reklama, reklama (propagace), reklama on-line v počítačové síti, reklamní agentury, reklamní materiály (pronájem, zaslání zákazníkům, rozšiřování letáků, prospektů, tisků, vzorků), reklamní texty (vydávání, zveřejňování, oznámení, vyhlášení, publikování), rozhlasová reklama, rozšiřování reklamních nebo inzertních materiálů, rozšiřování vzorků (zboží), řízení průmyslových nebo obchodních podniků, sekretářské služby, služby (telefonní vzkazy, dotazy), služby v oblasti grafické úpravy pro reklamní účely, služby v oblasti srovnávání cen, marketingové studie, styky s veřejností, subdodavatelské služby (obchodní pomoc), televizní reklama pro účely maloobchodu, venkovní reklama, vydávání reklamních nebo náborových, propagačních a inzertních textů, aranžování výkladů, vylepování plakátů, zaslání reklamních materiálů zákazníkům, všechny výše uvedené služby rovněž vztahující se k francíze.

(511) 29, 30, 32, 33, 35

(210) O-497912

(111) **351841**

(220) 03.12.2012

(151) 16.03.2016

(540)

**BRAUN**

(592) Slovní

(730) **Věžička s.r.o.**, U Jaktářské brány 369/12, Opava, Město, 74601, CZ  
**Kolek Tomáš**, 117, Dolní Moravice, 79501, CZ

(740) Ing. Pavel Nádvořník s.r.o., Klínová 620/1, Ostrava, Hulváky, 70900

(510) (32) piva všeho druhu, včetně piva nealkoholického, lehká piva, nízkoalkoholická piva, nízkokalorická piva, piva obohacená minerály, výčepní piva, světlé a tmavé pivo, ležáky, světlý ležák, tmavý ležák, polotmavý ležák, černé pivo, pšeničné pivo, speciální pivo, sladové nápoje, chmelové výtažky pro výrobu piva.

(511) 32

(210) O-500220

### Zániky ochranných známek uplynutím doby platnosti

Kapitola obsahuje údaje o ochranných známkách, které zanikly uplynutím doby platnosti podle ustanovení § 29 odst. 1 zákona č. 441/2003 Sb.

Číslo zápisu (111)	Číslo přihlášky (210)	Datum zániku (141)
90055	23962	18.05.2021
154726	24608	25.05.2021
154729	24611	25.05.2021
154735	24620	25.05.2021
154748	24607	25.05.2021
160517	45235	18.05.2021
160534	45271	26.05.2021
160545	45247	24.05.2021
160599	45273	28.05.2021
164958	52237	20.05.2021
168493	61707	15.05.2021
171002	61831	21.05.2021
171012	61698	14.05.2021
171053	61704	14.05.2021
171130	61822	21.05.2021
171132	61859	22.05.2021
171136	61897	24.05.2021
171243	61893	24.05.2021
171382	61708	15.05.2021
171443	61922	28.05.2021
171778	61886	23.05.2021
171800	61759	16.05.2021
171918	61766	16.05.2021
171929	61930	28.05.2021
172156	61858	22.05.2021
172310	61795	17.05.2021
174057A	163262	23.05.2021
174057	61873	23.05.2021
238982	166291	28.05.2021
238986	167479	18.05.2021
238988	167483	18.05.2021
238990	167512	21.05.2021
239882	167560	22.05.2021
239883	167684	24.05.2021
239884	167792	28.05.2021
241782	167564	22.05.2021
241783	167589	22.05.2021
241785	167634	23.05.2021
241790	167722	25.05.2021
241794	167790	28.05.2021
241796	167812	29.05.2021
242457	167260	14.05.2021
242463	167276	14.05.2021
242465	167289	15.05.2021
242524	167306	15.05.2021
242526	167327	16.05.2021
242527	167332	16.05.2021
242533	167462	17.05.2021
242610	167532	21.05.2021

Číslo zápisu (111)	Číslo přihlášky (210)	Datum zániku (141)
242621	167572	22.05.2021
242627	167631	23.05.2021
242633	167650	24.05.2021
243484	167244	14.05.2021
243485	167245	14.05.2021
243511	167451	17.05.2021
243512	167456	17.05.2021
243517	167500	21.05.2021
243518	167501	21.05.2021
243524	167517	21.05.2021
243539	167549	22.05.2021
243546	167609	23.05.2021
243553	167620	23.05.2021
243556	167623	23.05.2021
243560	167642	24.05.2021
243561	167643	24.05.2021
243565	167663	24.05.2021
243568	167692	25.05.2021
243571	167717	25.05.2021
243579	167736	25.05.2021
243587	167761	28.05.2021
243588	167762	28.05.2021
243599	167826	29.05.2021
243602	167829	29.05.2021
244314	167253	14.05.2021
244315	167254	14.05.2021
244317	167278	14.05.2021
244320	167296	15.05.2021
244325	167302	15.05.2021
244330	167503	21.05.2021
244345	167704	25.05.2021
244346	167706	25.05.2021
244366	167817	29.05.2021
244367	167818	29.05.2021
244372	167839	29.05.2021
244860	167228	14.05.2021
244861	167229	14.05.2021
244864	167453	17.05.2021
244865	167454	17.05.2021
244880	167668	24.05.2021
244887	167809	29.05.2021
244888	167811	29.05.2021
245597	167313	16.05.2021
245602	167344	16.05.2021
245611	167597	23.05.2021
245615	167705	25.05.2021
246402	167544	22.05.2021
247150	167262	14.05.2021
247153	167331	16.05.2021

Číslo zápisu (111)	Číslo přihlášky (210)	Datum zániku (141)
247159	167502	21.05.2021
249061	167300	15.05.2021
249994	167784	28.05.2021
250669	167246	14.05.2021
251294	167571	22.05.2021
252178	167342	16.05.2021
255468	167230	14.05.2021
255469	167357	16.05.2021
259604	167510	21.05.2021
320764	485758	18.05.2021
320942	485730	16.05.2021
321041	485714	16.05.2021
321043	485737	17.05.2021
321044	485739	17.05.2021
321165	485674	13.05.2021
321168	485681	13.05.2021
321169	485684	13.05.2021
321173	485729	16.05.2021
321176	485819	19.05.2021
321186	485903	23.05.2021
321187	485904	23.05.2021
321188	485905	23.05.2021
321189	485907	23.05.2021
321191	485959	25.05.2021
321192	485964	25.05.2021
321196	486007	26.05.2021
321197	486008	26.05.2021
321271	485728	16.05.2021
321272	485818	19.05.2021
321392	485689	13.05.2021
321393	485832	20.05.2021
321394	485835	20.05.2021
321395	485836	20.05.2021
321503	485757	17.05.2021
321505	485801	19.05.2021
321507	485970	25.05.2021
321510	486030	27.05.2021
321602	485822	20.05.2021
321703	485791	18.05.2021
321790	485652	20.05.2021
321791	485653	20.05.2021
321792	485750	17.05.2021
321797	485923	24.05.2021
321798	485930	24.05.2021
321920	485784	18.05.2021
321922	485841	20.05.2021
321923	485843	20.05.2021
321925	485885	23.05.2021
321926	485887	23.05.2021

Číslo zápisu (111)	Číslo přihlášky (210)	Datum zániku (141)
321927	485888	23.05.2021
321930	485891	23.05.2021
321931	485892	23.05.2021
321932	485931	24.05.2021
321933	485932	24.05.2021
321934	485939	25.05.2021
321935	485941	25.05.2021
321936	485942	25.05.2021
321937	485963	25.05.2021
321938	485966	25.05.2021
321939	485974	26.05.2021
321941	485988	26.05.2021
321942	485989	26.05.2021
322008	485704	16.05.2021
322011	485870	23.05.2021
322012	485943	25.05.2021
322013	485944	25.05.2021
322014	485962	25.05.2021
322015	485965	25.05.2021
322017	486031	27.05.2021
322126	485806	19.05.2021
322127	485839	20.05.2021
322128	485840	20.05.2021
322131	485973	26.05.2021
322202	485647	16.05.2021
322203	485745	17.05.2021
322204	485746	17.05.2021
322205	485748	17.05.2021
322207	485772	18.05.2021
322208	485773	18.05.2021
322211	486028	27.05.2021
322328	485685	13.05.2021

Číslo zápisu (111)	Číslo přihlášky (210)	Datum zániku (141)
322333	485955	25.05.2021
322419	485753	17.05.2021
322421	485813	19.05.2021
322422	485814	19.05.2021
322574	485775	18.05.2021
322654	485713	16.05.2021
322657	485810	19.05.2021
322659	485871	23.05.2021
322661	485951	25.05.2021
322800	485672	13.05.2021
322802	485785	18.05.2021
322809	485868	23.05.2021
322810	485872	23.05.2021
322813	485900	23.05.2021
322941	485697	15.05.2021
322944	485774	18.05.2021
322946	485802	19.05.2021
322947	485803	19.05.2021
322949	485918	24.05.2021
322950	485961	25.05.2021
323092	485845	20.05.2021
323287	485777	18.05.2021
323290	485787	18.05.2021
323293	485920	24.05.2021
323495	485886	23.05.2021
323497	486015	27.05.2021
323499	486021	27.05.2021
323783	485670	13.05.2021
323787	485853	23.05.2021
323789	485936	25.05.2021
324054	485734	17.05.2021
324055	485924	24.05.2021

Číslo zápisu (111)	Číslo přihlášky (210)	Datum zániku (141)
324056	485990	26.05.2021
324057	486004	26.05.2021
324058	486005	26.05.2021
324184	485842	20.05.2021
324239	485691	13.05.2021
324240	485692	13.05.2021
324243	485913	24.05.2021
324245	485985	26.05.2021
324481	485764	18.05.2021
324615	485914	24.05.2021
324616	485915	24.05.2021
324617	485916	24.05.2021
324792	485700	15.05.2021
325053	485786	18.05.2021
326259	485954	25.05.2021
326763	485838	20.05.2021
327115	486019	27.05.2021
327733	485940	25.05.2021
327734	485998	26.05.2021
327735	485999	26.05.2021
327845	485883	23.05.2021
327846	485884	23.05.2021
328443	485949	25.05.2021
328774	485776	18.05.2021
329797	485991	26.05.2021
329798	485992	26.05.2021
334420	486014	27.05.2021
336480	486033	28.05.2021
338309	486010	26.05.2021
339774	485846	20.05.2021
339775	485847	21.05.2021
340308	485683	13.05.2021

### Změny vlastníků ochranných známek

Kapitola obsahuje údaje o ochranných známkách, které byly převedeny nebo přešly ve smyslu ustanovení § 15 odst. 1, 2 a § 16 zákona č. 441/2003 Sb. na jiného vlastníka v rozsahu všech zapsaných výrobků nebo služeb.

Číslo zápisu (111)	Dřívější vlastník (770)	Nynější vlastník (730)	S účinností od (580)
214305	MEZINÁRODNÍ FILMOVÝ FESTIVAL PRAHA - FEBIOFEST, s.r.o., Růžová 951/13, Praha 1, 11000, CZ	Fenič František, Vejvodova 941/4, Praha 1, Staré Město, 11000, CZ	04.01.2022
220497	Internet Info, s.r.o., Milady Horákové 116/109, Praha 6, Hradčany, 16041, CZ	New Look Media s.r.o., Křížová 2598/4, Praha 5, Smíchov, 15000, CZ	04.01.2022
232057	Internet Info, s.r.o., Milady Horákové 116/109, Praha 6, Hradčany, 16041, CZ	New Look Media s.r.o., Křížová 2598/4, Praha 5, Smíchov, 15000, CZ	04.01.2022
288819	Internet Info, s.r.o., Milady Horákové 116/109, Praha 6, Hradčany, 16041, CZ	New Look Media s.r.o., Křížová 2598/4, Praha 5, Smíchov, 15000, CZ	04.01.2022
296111	Internet Info, s.r.o., Milady Horákové 116/109, Praha 6, Hradčany, 16041, CZ	New Look Media s.r.o., Křížová 2598/4, Praha 5, Smíchov, 15000, CZ	04.01.2022
296112	Internet Info, s.r.o., Milady Horákové 116/109, Praha 6, Hradčany, 16041, CZ	New Look Media s.r.o., Křížová 2598/4, Praha 5, Smíchov, 15000, CZ	04.01.2022
296113	Internet Info, s.r.o., Milady Horákové 116/109, Praha 6, Hradčany, 16041, CZ	New Look Media s.r.o., Křížová 2598/4, Praha 5, Smíchov, 15000, CZ	04.01.2022
296741	Internet Info, s.r.o., Milady Horákové 116/109, Praha 6, Hradčany, 16041, CZ	New Look Media s.r.o., Křížová 2598/4, Praha 5, Smíchov, 15000, CZ	04.01.2022
296742	Internet Info, s.r.o., Milady Horákové 116/109, Praha 6, Hradčany, 16041, CZ	New Look Media s.r.o., Křížová 2598/4, Praha 5, Smíchov, 15000, CZ	04.01.2022
302800	Internet Info, s.r.o., Milady Horákové 116/109, Praha 6, Hradčany, 16041, CZ	New Look Media s.r.o., Křížová 2598/4, Praha 5, Smíchov, 15000, CZ	04.01.2022
302801	Internet Info, s.r.o., Milady Horákové 116/109, Praha 6, Hradčany, 16041, CZ	New Look Media s.r.o., Křížová 2598/4, Praha 5, Smíchov, 15000, CZ	04.01.2022
306063	MEZINÁRODNÍ FILMOVÝ FESTIVAL PRAHA - FEBIOFEST, s.r.o., Růžová 951/13, Praha 1, 11000, CZ	Fenič František, Vejvodova 941/4, Praha 1, Staré Město, 11000, CZ	04.01.2022
306499	Internet Info, s.r.o., Milady Horákové 116/109, Praha 6, Hradčany, 16041, CZ	New Look Media s.r.o., Křížová 2598/4, Praha 5, Smíchov, 15000, CZ	04.01.2022
306500	Internet Info, s.r.o., Milady Horákové 116/109, Praha 6, Hradčany, 16041, CZ	New Look Media s.r.o., Křížová 2598/4, Praha 5, Smíchov, 15000, CZ	04.01.2022
308152	Internet Info, s.r.o., Milady Horákové 116/109, Praha 6, Hradčany, 16041, CZ	New Look Media s.r.o., Křížová 2598/4, Praha 5, Smíchov, 15000, CZ	04.01.2022
309065	Internet Info, s.r.o., Milady Horákové 116/109, Praha 6, Hradčany, 16041, CZ	New Look Media s.r.o., Křížová 2598/4, Praha 5, Smíchov, 15000, CZ	04.01.2022
325811	Zentiva Group, a.s., U kabelovny 130, Praha 10 - Dolní Měcholupy, 10237, CZ	Zentiva Group, a.s., U kabelovny 529/16, Praha 10, Dolní Měcholupy, 10200, CZ	04.01.2022
325817	Zentiva Group, a.s., U kabelovny 130, Praha 10 - Dolní Měcholupy, 10237, CZ	Zentiva Group, a.s., U kabelovny 529/16, Praha 10, Dolní Měcholupy, 10200, CZ	04.01.2022
325819	Zentiva Group, a.s., U kabelovny 130, Praha 10 - Dolní Měcholupy, 10237, CZ	Zentiva Group, a.s., U kabelovny 529/16, Praha 10, Dolní Měcholupy, 10200, CZ	04.01.2022
326060	Internet Info, s.r.o., Milady Horákové 116/109, Praha 6, Hradčany, 16041, CZ	New Look Media s.r.o., Křížová 2598/4, Praha 5, Smíchov, 15000, CZ	04.01.2022
326061	Internet Info, s.r.o., Milady Horákové 116/109, Praha 6, Hradčany, 16041, CZ	New Look Media s.r.o., Křížová 2598/4, Praha 5, Smíchov, 15000, CZ	04.01.2022
326062	Internet Info, s.r.o., Milady Horákové 116/109, Praha 6, Hradčany, 16041, CZ	New Look Media s.r.o., Křížová 2598/4, Praha 5, Smíchov, 15000, CZ	04.01.2022
326064	Internet Info, s.r.o., Milady Horákové 116/109, Praha 6, Hradčany, 16041, CZ	New Look Media s.r.o., Křížová 2598/4, Praha 5, Smíchov, 15000, CZ	04.01.2022
326066	Internet Info, s.r.o., Milady Horákové 116/109, Praha 6, Hradčany, 16041, CZ	New Look Media s.r.o., Křížová 2598/4, Praha 5, Smíchov, 15000, CZ	04.01.2022
326067	Internet Info, s.r.o., Milady Horákové 116/109, Praha 6, Hradčany, 16041, CZ	New Look Media s.r.o., Křížová 2598/4, Praha 5, Smíchov, 15000, CZ	04.01.2022
326068	Internet Info, s.r.o., Milady Horákové 116/109, Praha 6, Hradčany, 16041, CZ	New Look Media s.r.o., Křížová 2598/4, Praha 5, Smíchov, 15000, CZ	04.01.2022
326069	Internet Info, s.r.o., Milady Horákové 116/109, Praha 6, Hradčany, 16041, CZ	New Look Media s.r.o., Křížová 2598/4, Praha 5, Smíchov, 15000, CZ	04.01.2022



Číslo zápisu (111)	Dřívější vlastník (770)	Nynější vlastník (730)	S účinností od (580)
326787	Internet Info, s.r.o., Milady Horákové 116/109, Praha 6, Hradčany, 16041, CZ	New Look Media s.r.o., Křížová 2598/4, Praha 5, Smíchov, 15000, CZ	04.01.2022
330317	ZVL SLOVAKIA, a.s., Na stanicu 22, Žilina, SK	OCHRANNÁ ZNÁMKA, s.r.o., Na stanicu 22, 010 09 Žilina, SK	04.01.2022
330318	ZVL SLOVAKIA, a.s., Na stanicu 22, Žilina, SK	OCHRANNÁ ZNÁMKA, s.r.o., Na stanicu 22, 010 09 Žilina, SK	04.01.2022
346997	Internet Info, s.r.o., Milady Horákové 116/109, Praha 6, Hradčany, 16041, CZ	New Look Media s.r.o., Křížová 2598/4, Praha 5, Smíchov, 15000, CZ	04.01.2022
349602	Internet Info, s.r.o., Milady Horákové 116/109, Praha 6, Hradčany, 16041, CZ	New Look Media s.r.o., Křížová 2598/4, Praha 5, Smíchov, 15000, CZ	04.01.2022
349686	Internet Info, s.r.o., Milady Horákové 116/109, Praha 6, Hradčany, 16041, CZ	New Look Media s.r.o., Křížová 2598/4, Praha 5, Smíchov, 15000, CZ	04.01.2022
349849	ZVL SLOVAKIA, a.s., Na stanicu 22, Žilina, SK	OCHRANNÁ ZNÁMKA, s.r.o., Na stanicu 22, 010 09 Žilina, SK	04.01.2022
349850	ZVL SLOVAKIA, a.s., Na stanicu 22, Žilina, SK	OCHRANNÁ ZNÁMKA, s.r.o., Na stanicu 22, 010 09 Žilina, SK	04.01.2022
360196	Internet Info, s.r.o., Milady Horákové 116/109, Praha 6, Hradčany, 16041, CZ	New Look Media s.r.o., Křížová 2598/4, Praha 5, Smíchov, 15000, CZ	04.01.2022
361331	Internet Info, s.r.o., Milady Horákové 116/109, Praha 6, Hradčany, 16041, CZ	New Look Media s.r.o., Křížová 2598/4, Praha 5, Smíchov, 15000, CZ	04.01.2022

### Změny v údajích o vlastnících ochranných známek

Kapitola obsahuje ochranné známky, u kterých byla v rejstříku ochranných známek vyznačena změna v údajích o vlastnících ve smyslu ustanovení § 27 odst. 2 a 7 zákona č. 441/2003 Sb.

Číslo zápisu (111)	Vlastník (730)	S účinností od (580)
172035	PALMA TM a.s., Račianska 66, 836 04 Bratislava, SK	04.01.2022
174441	SS White Burs, Inc., 1145 Towbin Avenue, 08701 Lakewood, NJ, US	03.01.2022
174844	JIM BEAM BRANDS CO., 222 W. Merchandise Mart Plaza, Suite 1600, Chicago, 60654, IL, US	03.01.2022
174938	Pernod Ricard México, S.A. de C.V., Rio Tiber Num 29- Col. Cuauhtemoc- Delegación Cuauhtemoc, Ciudad de Mexico, CP 06500- Mexico, MX	31.12.2021
175706	WOMBAT, s.r.o., Březinova 759/23, Brno, Žabovřesky, 61600, CZ	03.01.2022
178444	Pernod Ricard USA, LLC, 250 Park Avenue, 17th floor, New York, 10177, NY, US	31.12.2021
244566	CHILLI PEPPER a.s., Bucharova 1314/8, Praha 5, Stodůlky, 15800, CZ	03.01.2022
248557	ALL - TRANS s.r.o., K Vavřínečku 439/9, Ústí nad Labem, Předlice, 40001, CZ	04.01.2022
248593	Velký Špalíček s.r.o., Dominikánská 350/5, Brno, Brno-město, 60200, CZ	03.01.2022
248778	Seidlová Randová Alena, č. p. 49, Struhařov, 25601, CZ	29.12.2021
249344	WPremium event, s.r.o., Jana Masaryka 281/28, Praha 2, Vinohrady, 12000, CZ	29.12.2021
249384	CRISTAL PALACE a. s., Hlavní třída 61/66, Mariánské Lázně, 35301, CZ	04.01.2022
249385	CRISTAL PALACE a. s., Hlavní třída 61/66, Mariánské Lázně, 35301, CZ	04.01.2022
250217	Pizza Hut International, LLC, 7100 Corporate Drive, Plano, TX 75024, TX, US	04.01.2022
251839	BULY ARÉNA - zájmové sdružení, Hlučínská 252/181, Kravaře, Kouty, 74721, CZ	29.12.2021
256801	PLAYzone s.r.o., Vinohradská 3217/167, Praha 10, Strašnice, 10000, CZ	03.01.2022
257317	Věžička s.r.o., U Jaktařské brány 369/12, Opava, Město, 74601, CZ	31.12.2021
258007	Dimension, a.s., Pražákova 1008/69, Brno, Štýřice, 63900, CZ	31.12.2021
258080	EIKO, s.r.o., Obránců míru 224/50, Ostrava, Vítkovice, 70300, CZ	03.01.2022
273794	PLAYzone s.r.o., Vinohradská 3217/167, Praha 10, Strašnice, 10000, CZ	03.01.2022
312610	Namand Jean - Michel, Ul. Leona Kruczkowskiego 6C, Warszawa, PL	04.01.2022
322149	AveClara s.r.o., Plaská 614/10, Praha 5, Malá Strana, 15000, CZ	04.01.2022
325294	WPremium event, s.r.o., Jana Masaryka 281/28, Praha 2, Vinohrady, 12000, CZ	29.12.2021
325613	Ingers Industrial Solutions s.r.o., Jeneweinova 300/51a, Brno, Komárov, 61700, CZ	29.12.2021
326210	KAMO s. r. o., č. p. 648, Babice, 68703, CZ	30.12.2021
326585	Logline Production s.r.o., Štítného 1233/34, Praha 3, Žižkov, 13000, CZ	03.01.2022
326683	OTTER, spol. s r.o., Milady Horákové 851/84, Praha 7, Bubeneč, 17000, CZ	03.01.2022
326796	Solid real, s.r.o., Příkop 838/6, Brno, Zábřovice, 60200, CZ	29.12.2021
326907	BEST, a.s., č. p. 148, Rybnice, 33151, CZ	29.12.2021
327972	STAVBY VANTO, s.r.o., náměstí Svobody 362, Kunovice, 68604, CZ	03.01.2022
328319	Archie Samuel s.r.o., Slunná 271/16, Brno, Komárov, 61700, CZ	29.12.2021
329965	Mobiliardi s.r.o., Azalková 1217/31, Praha 10, Hostivař, 10200, CZ	03.01.2022
330097	DiscretSecurityServices a.s., č. p. 44, Keblice, 41002, CZ	29.12.2021
330098	DiscretSecurityServices a.s., č. p. 44, Keblice, 41002, CZ	29.12.2021
332938	Lidová Klára MgA., Ph.D., Čechova 514/13, Praha 7, Bubeneč, 17000, CZ	03.01.2022
334577	KASKO spol. s r.o., č. p. 82, Slavkov, 68764, CZ	04.01.2022
335884	Good TV Production SE, Štítného 1233/34, Praha 3, Žižkov, 13000, CZ	03.01.2022
336268	Pharma Future s.r.o., 588, Hněvotín, 78347, CZ	31.12.2021
336269	Dotchirne pidpriemstvo "Konditerska Korporatzia "Roshen", 1 Nauky Avenue, building 1, Kyiv, 03039, UA	03.01.2022
336396	Věžička s.r.o., U Jaktařské brány 369/12, Opava, Město, 74601, CZ	03.01.2022
336397	Věžička s.r.o., U Jaktařské brány 369/12, Opava, Město, 74601, CZ	03.01.2022
351841	Věžička s.r.o., U Jaktařské brány 369/12, Opava, Město, 74601, CZ	03.01.2022
358521	PLAYzone s.r.o., Vinohradská 3217/167, Praha 10, Strašnice, 10000, CZ	03.01.2022
358522	PLAYzone s.r.o., Vinohradská 3217/167, Praha 10, Strašnice, 10000, CZ	03.01.2022
362609	PLAYzone s.r.o., Vinohradská 3217/167, Praha 10, Strašnice, 10000, CZ	03.01.2022
367437	ThreatMark s.r.o., Hlinky 505/118, Brno, Pisárky, 60300, CZ	31.12.2021
370870	PLAYzone s.r.o., Vinohradská 3217/167, Praha 10, Strašnice, 10000, CZ	03.01.2022

Číslo zápisu (111)	Vlastník (730)	S účinností od (580)
371665	Charles University Innovations Prague a.s., Ovocný trh 560/5, Praha 1, Staré Město, 11000, CZ	03.01.2022
371666	Charles University Innovations Prague a.s., Ovocný trh 560/5, Praha 1, Staré Město, 11000, CZ	03.01.2022
376765	Charles University Innovations Prague a.s., Ovocný trh 560/5, Praha 1, Staré Město, 11000, CZ	03.01.2022
377938	Epic Development a.s., 727, Čeladná, 73912, CZ	04.01.2022
378079	Charles University Innovations Prague a.s., Ovocný trh 560/5, Praha 1, Staré Město, 11000, CZ	03.01.2022
389258	Charles University Innovations Prague a.s., Ovocný trh 560/5, Praha 1, Staré Město, 11000, CZ	03.01.2022

### Ostatní rozhodné údaje a úřední opravy

Kapitola zahrnuje zejména přetřídění seznamu výrobků a služeb v návaznosti na mezinárodní zápis, opravu chyb ve formulaci, přepisů a zjevných nesprávností za účelem uvedení do souladu se skutečností. V této kapitole jsou zveřejňovány jen takové údaje, které nemohou být zveřejněny spolu se zveřejněním přihlášky nebo se zápisem ochranné známky. Dále kapitola obsahuje důležitá úřední sdělení.

(97) **EP 3116297**

Udělení evropského patentu č. 3116294 ze dne 22.12.2021 bylo Evropským patentovým úřadem zrušeno.

---

(97) **EP 3298771**

Udělení evropského patentu č. 3298771 ze dne 15.12.2021 bylo Evropským patentovým úřadem zrušeno.

---

(97) **EP 3500074**

Udělení evropského patentu č. 3500074 ze dne 15.12.2021 bylo Evropským patentovým úřadem zrušeno.

---

(97) **EP 3530509**

Udělení evropského patentu č. 3530509 ze dne 15.12.2021 bylo Evropským patentovým úřadem zrušeno.

---

(97) **EP 3682075**

Oznámení o udělení evropského patentu č. 3682075 ze dne 15.12.2021 bylo zrušeno a řízení bylo přerušeno.

---