

### Číselné INID kódy pro označování bibliografických dat technických řešení

### INID Codes for the identification of bibliographic data of technical solutions

(Standard WIPO ST. 9 a ST. 80)

(11)	číslo patentu/zápisu/osvědčení	(11)	Number of the patent/registration/certification
(15)	datum zápisu průmyslového vzoru	(15)	Industrial design registration date
(21)	číslo přihlášky/žádosti	(21)	Application number
(22)	datum podání přihlášky/žádosti	(22)	Date of application filling
(23)	údaje o výstavní prioritě	(23)	Exhibition priority data
(28)	počet průmyslových vzorů	(28)	Number of industrial designs included in the application
(31)	číslo prioritní přihlášky	(31)	Number of priority application
(32)	datum podání prioritní přihlášky	(32)	Filing date of priority application
(33)	země priority	(33)	Priority country
(40)	datum zveřejnění přihlášky vynálezu	(40)	Date of publication of patent application
(45)	datum zveřejnění zapsaného průmyslového vzoru	(45)	Publication date of the registered industrial design
(47)	datum zveřejnění udělení patentu a zápisu užitého vzoru, datum zápisu užitého vzoru, datum oznámení udělení evropského patentu v Evropském patentovém věstníku	(47)	Publication date of patent granting and publication date of utility model registration, registration date of utility model, publication date of European patent granting in the European patent bulletin
(51)	mezinárodní patentové třídění/Locamské třídění průmyslových vzorů	(51)	International Patent Classification/ Locarno Classification for Industrial Designs
(54)	Název	(54)	Title
(55)	vyobrazení průmyslového vzoru	(55)	Reproduction of the industrial design
(57)	Anotace	(57)	Abstract
(68)	číslo základního patentu	(68)	Number of the basic patent
(71)	označení přihlašovatele/žadatele	(71)	Applicant
(72)	označení původce	(72)	Inventor
(73)	označení majitele/vlastníka	(73)	Owner
(74)	označení zástupce	(74)	Attorney's name and address
(86)	číslo mezinárodní přihlášky	(86)	International application number
(87)	číslo mezinárodního zveřejnění	(87)	International publication number
(92)	datum a číslo první registrace přípravku pro Českou republiku	(92)	Date and number(s) of the first authorization to market the product in the CZ
(93)	datum, číslo a země první registrace přípravku v rámci Společenství	(93)	Date, number(s) and country of the first authorization to market the product in the EEC
(94)	doba platnosti osvědčení	(94)	Term of certification validity
(95)	označení a typ přípravku	(95)	Name of the product and product type
(96)	datum podání a číslo evropské patentové přihlášky	(96)	European patent application filling date and number
(97)	datum zveřejnění a číslo zveřejnění evropské patentové přihlášky v Evropském patentovém věstníku	(97)	European patent application publication date and publication number in the European patent bulletin

### Číselné INID kódy pro označování bibliografických dat ochranných známek

### INID codes and minimum required for the identification of bibliographic data relating to marks

(Standard WIPO ST.60)

(111)	Číslo zápisu ochranné známky (registrace)	(111)	Number of registration
(151)	Datum zápisu ochranné známky	(151)	Date of the registration
(210)	Číslo přihlášky ochranné známky (spisu)	(210)	Number of the application
(220)	Datum podání přihlášky	(220)	Date of filing of the application
(320)	Datum vzniku práva přednosti	(320)	Date of the first application
(442)	Datum zveřejnění přihlášky po průzkumu	(442)	Date of the publication of the examined application
(450)	Datum zveřejnění zápisu ochranné známky ve Věstníku	(450)	Date of publication of the registration
(510)	Seznam výrobků a služeb	(510)	List of goods and/or services
(511)	Číslo třídy výrobků a služeb	(511)	Number of the class of goods and/or services
(526)	Omezení rozsahu ochrany o prvek	(526)	Disclaimer
(540)	Znění nebo vyobrazení ochranné známky	(540)	Reproduction of the mark
(551)	Kolektivní ochranná známka	(551)	Collective mark
(554)	Prostorová ochranná známka	(554)	Three-dimensional mark
(558)	Ochranná známka tvořená pouze barvou nebo kombinací barev	(558)	Mark consisting exclusively of one or several colours
(580)	Datum zápisu jakékoliv transakce v souvislosti s přihláškou nebo zápisem ochranné známky do rejstříku, např. změna majitele, změna jména nebo adresy, vzdání se práv k ochranné známce atd. (účinnost)	(580)	Date of recording of any kind of transaction in respect of applications or registrations (e.g. change in ownership, change in name or address, renunciation, termination of protection)
(591)	Údaje o barevnosti ochranné známky	(591)	Information concerning colour claimed
(730)	Přihlašovatel/vlastník ochranné známky	(730)	The applicant or the holder of the mark
(740)	Zástupce	(740)	Name and address of the representative
(770)	Jméno a adresa dřívějšího přihlašovatele nebo vlastníka (v případě změny vlastnictví)	(770)	Name and address of the previous applicant or holder (in case of change in ownership)
(791)	Jméno a adresa nabyvatele licence	(791)	Name and address of the licensee
(793)	Podmínky a omezení licence	(793)	Indication of conditions and/or restrictions under the license
(800)	Mezinárodní zápis ochranné známky	(800)	International registration

# Kódy pro kódování záhlaví oznámení publikovaných ve Věstníku

(Standard WIPO ST. 17)

BB9A	zveřejněné přihlášky vynálezů	MK1K	zánik užitého vzoru uplynutím doby platnosti
FG1K	zapsané užité vzory	MK4A	zánik patentů uplynutím doby platnosti
FG4A	udělené patenty	MK4F	zánik autorských osvědčení uplynutím doby platnosti
FG4Q	zapsané průmyslové vzory	MK4Q	zánik průmyslového vzoru uplynutím doby ochrany
LD3K	částečný výmaz užitého vzoru	MM4A	zánik patentů pro nezaplacení ročních poplatků
LD4Q	částečný výmaz průmyslového vzoru	MM4F	zánik autorských osvědčení pro nezaplacení ročních poplatků
MA4A	zánik patentů vzdáním se	ND1K	prodloužení platnosti užitého vzoru
MA4F	zánik autorských osvědčení vzdáním se	ND4Q	obnova doby ochrany průmyslového vzoru
MC3K	výmaz užitého vzoru	PA4A	změna autorského osvědčení na patent
MC4A	zrušení patentu	PC9A	změna dispozičního práva k vynálezu
MC4F	zrušení autorského osvědčení	PD1K	převod práv a ostatní změny majitelů užitého vzoru
MC4Q	výmaz průmyslového vzoru	PD4A	převod práv a ostatní změny majitelů patentů
MH1K	zánik užitého vzoru vzdáním se	PD4Q	převod práv a ostatní změny vlastníků průmyslových vzorů
MH4A	částečné zrušení patentu	QA9A	nabídka licence
MH4F	částečné zrušení autorského osvědčení	SB4A	zapsané patenty do rejstříku po odtajnění
MH4Q	zánik průmyslového vzoru vzdáním se	SB4F	zapsaná autorská osvědčení do rejstříku po odtajnění

## Opravy Změny Různé

### Opravy u přihlášek vynálezů s žádostí o udělení patentu

HA9A	jmenování vynálezce		
HB9A	oprava jmen	HG9A	oprava chyb v třídění
HC9A	změna jmen	HH9A	oprava nebo změna všeobecně
HD9A	oprava adres	HK9A	tiskové chyby v úředních věstnících
HE9A	změna adres		
HF9A	oprava dat		

### Opravy ochranných dokumentů

Patenty	autorská osvědčení	užité vzory	průmyslové vzory	
TA4A	TA4F	TA1K	TA4Q	jmenování vynálezce
TB4A	TB4F	TB1K	TB4Q	oprava jmen
TC4A	TC4F	TC1K	TC4Q	změna jmen
TD4A	TD4F	TD1K	TD4Q	oprava adres
TE4A	TE4F	TE1K	TE4Q	změna adres
TF4A	TF4F	TF1K	TF4Q	oprava dat
TG4A	TG4F	TG1K	TG4Q	oprava chyb v třídění
TH4A	TH4F	TH1K	TH4Q	oprava nebo změna všeobecně
TK9A	TK9F	TK1K	TK4Q	tiskové chyby v úřed. věstnících

### **Kódy pro označování zemí a mezinárodních organizací použité ve věstníku**

AE	Spojené arabské emiráty
AT	Rakousko
CH	Švýcarsko
CN	Čína
CY	Kypr
CZ	Česká republika
CZ	Česká republika
DE	Spolková republika Německo
FI	Finsko
GB	Velká Británie
HK	Hongkong
JP	Japonsko
MT	Malta
NL	Nizozemsko
PL	Polsko
RO	Rumunsko
RU	Ruská federace
SA	Saúdská Arábie
SG	Singapur
SK	Slovensko
US	Spojené státy americké

### **Kódy pro označování států USA použité ve věstníku**

AL	Alabama
CA	California
DE	Delaware
MA	Massachusetts
MI	Michigan
NC	North Carolina
NJ	New Jersey
NY	New York
WI	Wisconsin

**BB9A**

**Zveřejněné přihlášky vynálezů - přehled podle čísel přihlášek**

Dále uvedené přihlášky vynálezů byly zveřejněny dnem, uvedeným v Věstníku podle zákona č. 527/1990 Sb., o vynálezech a zlepšovacích návrzích, ve znění pozdějších předpisů, a jsou k dispozici v patentové knihovně Úřadu průmyslového vlastnictví, Antonína Čermáka 2a, 160 68, Praha 6.

(21)	(51)	(21)	(51)	
2020-349	<i>A 47 J 36/08</i>	(2006.01)	2021-11	<i>E 05 B 79/04</i> (2014.01)
2020-350	<i>C 12 G 3/07</i>	(2006.01)	2021-43	<i>B 23 C 3/12</i> (2006.01)
2020-351	<i>B 29 C 65/08</i>	(2006.01)	2021-158	<i>A 43 B 23/02</i> (2006.01)
2020-352	<i>B 25 B 23/14</i>	(2006.01)	2021-161	<i>A 43 B 13/14</i> (2006.01)
2020-499	<i>B 21 J 3/00</i>	(2006.01)	2021-164	<i>A 01 K 61/17</i> (2017.01)
2020-587	<i>C 21 D 1/40</i>	(2006.01)		

**Zveřejněné přihlášky vynálezů - řazené podle MPT**

- (51) *A01K 61/17* (2017.01)  
 (21) **2021-164**  
 (71) Jihočeská univerzita v Českých Budějovicích, České Budějovice, České Budějovice 2, CZ  
 (72) Kašpar Vojtěch Ing., Ph.D., Rudíkov, CZ  
 (54) **Způsob eliminace lepkavosti jiker ryb, zejména kapra obecného**  
 (22) 01.04.2021  
 (57) Způsob eliminace lepkavosti jiker ryb, zejména kapra obecného, při kterém se oplozené jikry nechají kontrolovaně bobtnat ve vodě z líhně po dobu 10 minut. Na rozdíl od známých způsobů eliminace lepkavosti jiker se voda z líhně představující aktivací roztok neodmývá a jikry jsou 10 minut inkubovány jen za velmi pozvolného přidávání vody. Jikry jsou zvolna míchány, dochází k postupnému bobtnání jiker ve vodě z líhně nikoli v roztoku s kontrolovaným obsahem iontů, jak je tomu u známých řešení. Poté se za stálého a jemného míchání k vodě s jikrami přidá vodný roztok taninu o koncentraci 2 g/l do množství nejvýše v poměru 1:1 vzhledem k objemu jiker, po 30 s působení je supernatant odstraněn a znovu doplněn roztok taninu, což se provede třikrát za sebou a po celkové době působení taninu 2 minuty jsou odlepkované jikry doplněny vodou z líhně a nasazeny k inkubaci.
- (74) PatentCentrum Sedláč & Partners s.r.o., Okružní 2824, České Budějovice, České Budějovice 3, 37001

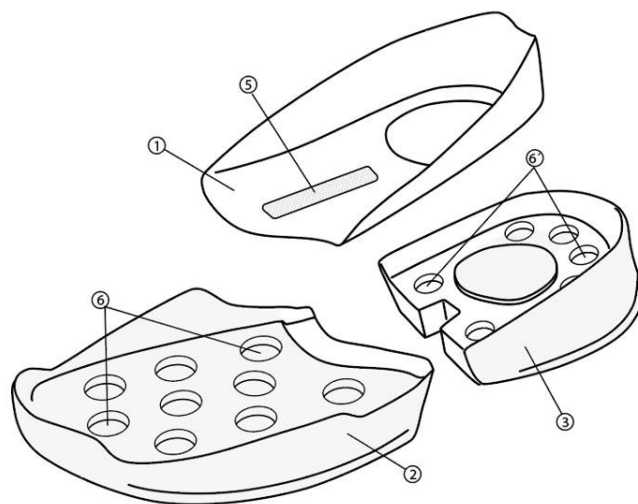

- (51) *A43B 13/14* (2006.01)  
*A43B 13/18* (2006.01)  
 (21) **2021-161**  
 (71) Univerzita Tomáše Bati ve Zlíně, Zlín, CZ  
 BAŤA, akciová společnost, Zlín, CZ  
 (72) Oharek Bahulová Zuzana MgA., Ph.D., Otrokovice, CZ  
 Klabalová Eva MgA., Holešov, CZ  
 Šuška Juraj MgA., Ph.D., Velké Uherce, SK  
 Sába Petr prof. Ing., CSc., Zlín, Mladcová, CZ  
 Horsák Martin Ing., Praha 6, Dejvice, CZ  
 Novotný Tomáš Ing., Zlín, CZ  
 (54) **Podešev s ventilací, zejména pro flexibilní trendy vycházkovou obuv**  
 (22) 31.03.2021  
 (57) Podešev má pružnou nášlapnou část (2) s pružnou patní částí (3) nerozebíratelně spojenou pevným spojovacím dílem (1), shora překrývající alespoň obvod patní části (3) a opatřeným na vnějších okrajích podešve svisle orientovaným lemem, přičemž tento spojovací díl (1) je opatřen ve své centrální zóně perforací (4) a má oblast perforace (4) shora překrytou membránou (5). Membrána (5) je s výhodou textilní vodě odolná prodyšná membrána z polymerních nanovláken. Oblast perforace (4) s membránou (5) může být také vytvořena předem jako samostatný dílec, následně vložený do otvoru ve spojovacím dílu (1). Výhodně může být oblast perforace (4) v daném tvaru vytvořena přímo na membráně (5) technologií 3D tisku. V dalším výhodném provedení je nášlapná část (2) a/nebo patní část (3) podešve opatřena shora vytvořenou sestavu odlehčujících dutin (6, 6').
- (74) Ing. Dana Kreizlová, Návesní 61, Zlín - Mladcová, 76001

- (51) *A43B 23/02* (2006.01)  
 (21) **2021-158**  
 (71) Univerzita Tomáše Bati ve Zlíně, Zlín, CZ  
 BAŤA, akciová společnost, Zlín, CZ  
 (72) Oharek Bahulová Zuzana MgA., Ph.D., Otrokovice, CZ  
 Klabalová Eva MgA., Holešov, CZ  
 Šuška Juraj MgA., Ph.D., Velké Uherce, SK  
 Sába Petr prof. Ing., CSc., Zlín, Mladcová, CZ  
 Horsák Martin Ing., Praha 6, Dejvice, CZ  
 Novotný Tomáš Ing., Zlín, CZ  
 (54) **Pružný svršek holeňové obuvi s obvodovou fixací**  
 (22) 29.03.2021  
 (57) Pružný svršek holeňové obuvi s obvodovou fixací se stabilizační zónou v přední části a podpůrnou zónou v zadní části má stabilizační zónu (1) s pružností o 10 až 30 % menší a celkovou plochou o 15 až 30 % menší, než má podpůrná zóna (2), přičemž oblast holeně je na horním okraji po celém obvodu pružného svršku opatřena lemem (3) s příčnou pružností 90 až 98 %. Lem (3) může být na bázi pružného úpletového materiálu z vodo-odpudivé příze, zejména z polyamidu a/nebo polyesteru, nebo může být tvořen elasto-merem, zejména silikonovým kaučukem. Linie oddělující lem (3) od přilehlé oblasti holeně je vedena souběžně s linií horního okraje oblasti holeně tak, že vytváří rovnoměrnou šířku lemu (3) po celém obvodu holeně. Pružný svršek dále může v zadní části holeně obsahovat alespoň jednu deformační zónu (4) s příčnou pružností o 20 až 30 % vyšší než podpůrná zóna (2).
- (74) Ing. Dana Kreizlová, Návesní 61, Zlín - Mladcová, 76001



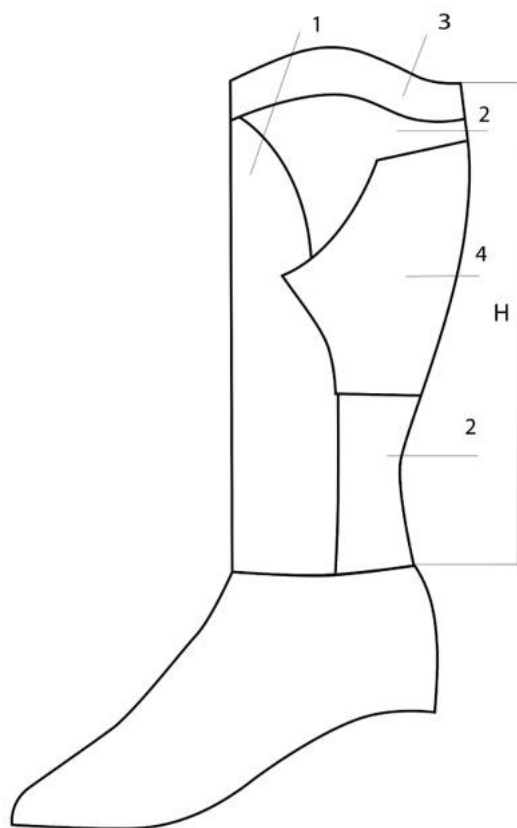

(51) **A47J 36/08** (2006.01)

(21) **2020-349**

(71) Pospíchal Milan Ing., Ph.D., Ždírec nad Doubravou, CZ  
Kopřiva Roman, Jeseník, Bukovice, CZ  
Lidmila Jiří Ing., Lipová-lázně, CZ

(72) Pospíchal Milan Ing., Ph.D., Ždírec nad Doubravou, CZ  
Kopřiva Roman, Jeseník, Bukovice, CZ  
Lidmila Jiří Ing., Lipová-lázně, CZ

(54) **Poklice na nádobu určenou pro tepelnou úpravu potravin**

(22) 17.06.2020

(57) Na tělesu (2) poklice na nádobu (1) určené pro tepelnou úpravu potravin je uložena řídicí jednotka (4), která je na povrchu vybavena ovládacími prvky (4.2) pro nastavení režimu řízení tepelné úpravy potravin. Uvnitř řídicí jednotky (4) je uspořádán procesor (4.3), teplotní čidlo (4.5), zdroj (4.6) elektrické energie a komunikační modul (4.4). Řídicí jednotka (4) je připevněna přímo na tělesu (2) poklice nebo je uložena v základně (3), která je připevněna na tělesu (2) poklice.

(74) Ing. Radmila Baumová, patentová zástupkyně, nám. Republiky 75/2, Žďár nad Sázavou, Žďár nad Sázavou 1, 59101

(51) **B21J 3/00** (2006.01)

(21) **2020-499**

(71) ŠKODA AUTO a.s., Mladá Boleslav, Mladá Boleslav II, CZ

(72) Gráf Gustav Ing., Ph.D., Mladá Boleslav, Mladá Boleslav III, CZ

(54) **Kovací stroj s mazacím zařízením**

(22) 08.09.2020

(57) Kovací stroj s mazacím zařízením zahrnující dvě mezi kontaktní polohou a nápřahovou polohou polohovatelné základny. První základna je opatřena prvním pracovním nástrojem a druhá základna je opatřena druhým pracovním nástrojem. Stroj dále zahrnuje nosný segment, na němž je připevněn pohybovatelný mazací segment (1) pro ostříkávání prvního i druhého pracovního nástroje mazivem. Segment je polohovatelný alespoň do základní polohy, kde je alespoň částí svého objemu v půdorysném průmětu prvního pracovního nástroje a druhého pracovního nástroje, a do nepracovní polohy. Mazací segment (1) je při nápřahové poloze základen ve své základní poloze. Mazací segment (1) nebo nosný segment jsou připevněny k jedné z dalších částí kovacího stroje pohyblivě tak, že při přiblížení základen a po uvedení mazacího segmentu (1) nebo nosného segmentu do kontaktu s druhou základnou je mazací segment spolu s druhou základnou přiblížen nebo tlačěn druhou základnou směrem k první základně a při oddalování základen postupně vrácen do základní polohy.

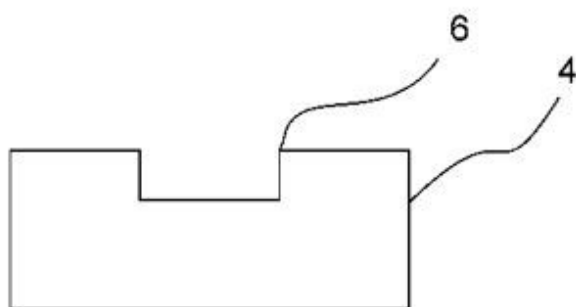
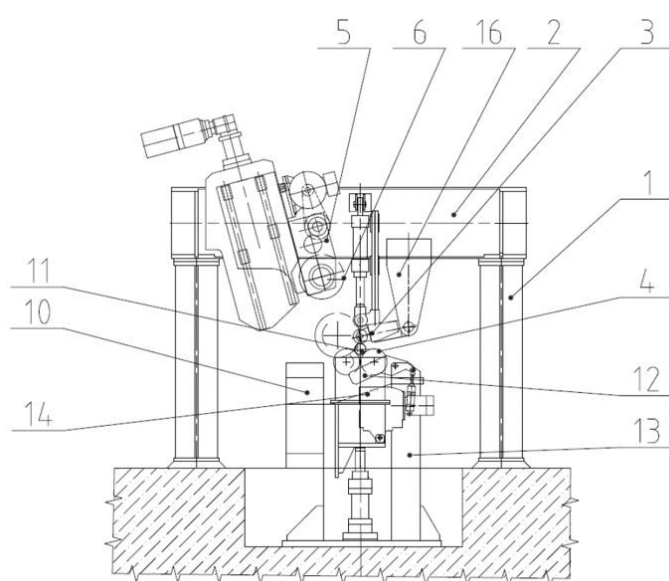
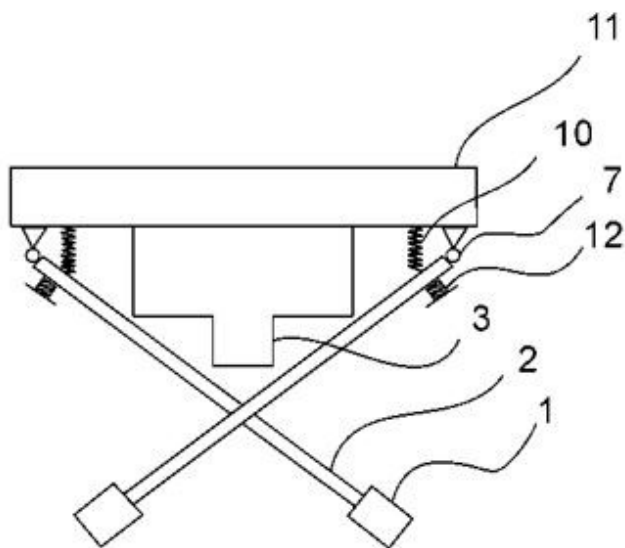

(51) **B23C 3/12** (2006.01)  
**B23D 79/04** (2006.01)

(21) **2021-43**

(71) ŽDAS, a.s., Žďár nad Sázavou, Žďár nad Sázavou 1, CZ

(72) Dvořák Josef Ing., Nové Město na Moravě, CZ

(54) **Odhrotovací zařízení tyčí**

(22) 01.02.2021

(57) Odhrotovací zařízení tyčí je tvořeno zahrnuje stojany (1) s příčnickem (2), na kterém je uložena odhrotovací jednotka (5) s odhrotovacím nástrojem (6). Proti příčnicku (2) je dole umístěn rám (13), na který z obou stran navazuje válečkový dopravník (7) tyčí (11) s opěrnými kladkami (9). Na příčnicku (2) jsou uchyceny přítlačné válečky (3) a v rámu (13), uspořádané proti přítlačným válečkům (3), jsou umístěny rotační kladky (4).

(51) **B25B 23/14** (2006.01)  
**B23P 19/06** (2006.01)

(21) **2020-352**

(71) ŠKODA AUTO a.s., Mladá Boleslav, Mladá Boleslav II, CZ

(72) Vaněk Jaroslav, Mnichovo Hradiště, CZ

(54) **Způsob a zařízení pro upravení šroubovacího procesu**

(22) 19.06.2020

(57) Způsob upravení šroubovacího procesu zahrnující krok utažení množiny šroubových spojů a měření závislosti utahovacího momentu na úhlu otočení utahovacího nástroje na množině utahovaných šroubových spojů, krok výpočet indexu způsobilosti a krok porovnání vypočteného indexu způsobilosti s prahovou hodnotou indexu způsobilosti. Pokud je vypočtený index způsobilosti menší než prahová hodnota indexu způsobilosti, zahrnuje způsob upravení šroubovacího procesu dále alespoň jeden krok z množiny zahrnující krok upravení parametru šroubovacího procesu, krok upravení alespoň některé ze spojovaných a spojovacích součástí a krok upravení konstrukce šroubových spojů. V kroku výpočtu indexu způsobilosti je přítom sledovaným znakem pro výpočet indexu způsobilosti koeficient předpětí stanovený jako poměr utahovacího momentu v bodě dosednutí dílů a utahovacího momentu v bodě konečného dotažení. Zařízení pro tento způsob.

(51) **B29C 65/08** (2006.01)

(21) **2020-351**

(71) Žďárský Radim Ing., Liberec, Liberec XXV-Vesec, CZ  
Trojan Pavel, Chrastava, CZ

(72) Žďárský Radim Ing., Liberec, Liberec XXV-Vesec, CZ  
Trojan Pavel, Chrastava, CZ

Polák Luboš Ing., Liberec, Liberec VI-Rochlice, CZ

(54) **Ultrazvuková svařovací jednotka**

(22) 18.06.2020

(57) Ultrazvuková svařovací jednotka, určená zejména pro bodové svařování plastových dílů, sestává ze dvou nebo tří celků. První dílčí celek (A) se skládá z ultrazvukového konvertoru (1), na který je namontována sonotroda (5) a konvertor (1) je propojen s ultrazvukovým generátorem pomocí vysokofrekvenčního kabelu (2). Druhý dílčí celek (B) se skládá ze zpětnovazebního krokového motoru (9) s několika možnostmi nastavení mikrokroku, který je vybaven enkodérem s rozlišením min. 1000 pulsů během plného otočení enkodéru o 360 stupňů, tj. min 1000 ppr. Další součástí celku (B) je lineární osa (7) a elektromagnetická brzda (11). Případný třetí dílčí celek (C) je tvořen z krokového motoru (10) propojeného pomocí řemenic a řemene s hřídelí (6), na kterou je namontován celek (A), tedy ultrazvukový konvertor (1) a sonotroda (5). Hřídel (6) je dále osazena elektromagnetickou brzdou (4).

(74) RETROPATENT s.r.o., Dobiášova 1246/29, Liberec, Liberec VI-Rochlice, 46006

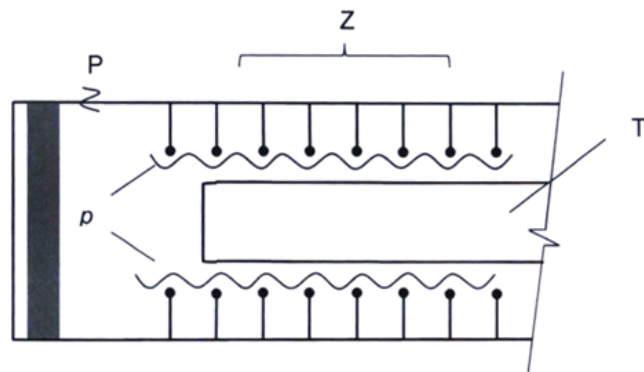
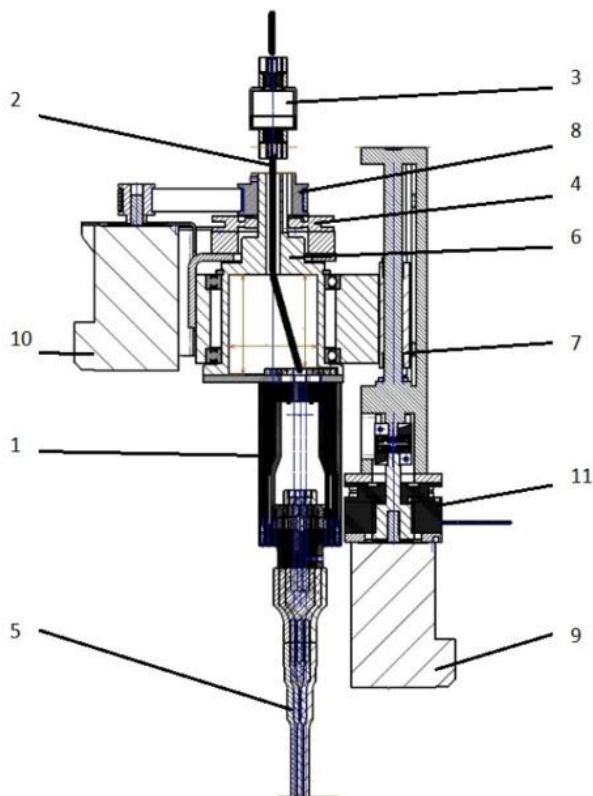

(51) **C12G 3/07** (2006.01)

(21) **2020-350**

(71) Mendelova univerzita v Brně, Brno, Černá Pole, CZ

(72) Horák Miroslav Ing., Ph.D., Modřice, CZ

Balík Josef prof. Ing., Ph.D., Lednice, CZ

Híc Pavel Ing., Ph.D., 93504 Devičany, SK

Krasňanský Lukáš Ing., 90203 Pezinok, SK

(54) **Způsob výroby extraktu z tepelně zpracovaného dřeva, extrakt připravený tímto způsobem a použití tohoto extraktu pro alkoholické nápoje**

(22) 17.06.2020

(57) Předkládaný vynález se týká výroby a použití extraktu tepelně zpracovaného dřeva pro alkoholické nápoje. Extrakt tepelně zpracovaného dřeva je rozdělen na dvě sensoricky rozdílné složky, které lze použít na dochucení alkoholického nápoje samostatně nebo současně v různých poměrech. Tím je možné vytvořit produkt s požadovanými organoleptickými vlastnostmi.

(51) **C21D 1/40** (2006.01)

**C21D 9/46** (2006.01)

**C21D 9/48** (2006.01)

(21) **2020-587**

(71) Západočeská univerzita v Plzni, Plzeň, Jižní Předměstí, CZ

(72) Mašek Bohuslav prof. Dr. Ing., Ph.D., Kaznějov, CZ

Georgiev Vjačeslav doc. Dr. Ing., Plzeň, Doubravka, CZ

Holota Radek Ing., Ph.D., Kaznějov, CZ

Štádler Ctibor Ing., Plzeň, CZ

(54) **Plechový polotovár, určený pro hlubokotažné tváření a pro odporový ohřev elektrickým proudem**

(22) 30.10.2020

(57) Úprava plechového polotovaru (P) určeného pro hlubokotažné tažení pro odporový ohřev elektrickým proudem, kde po krajích plechového polotovaru (P) napříč průtoku elektrického proudu jsou vytvořeny zářezy (Z) směřující k okraji tvářeného pole (T). Vzdálenost konců zářezů (Z) od okraje tvářeného pole (T) je konstantní. Konce zářezů (Z) směřujících ke kraji tvářeného pole (T) jsou zaobleny.

(51) **E05B 79/04** (2014.01)

**E05B 85/02** (2014.01)

**E05B 85/24** (2014.01)

**E05B 83/24** (2014.01)

**E05B 83/16** (2014.01)

**B60J 5/02** (2006.01)

**B60J 5/10** (2006.01)

(21) **2021-11**

(71) BRANO a.s., Hradec nad Moravicí, CZ

(72) Jiřík Radomír, Chuchelná, CZ

(54) **Zámek kapoty automobilu**

(22) 12.01.2021

(57) Zámek kapoty automobilu zahrnuje základní desku (21) a krycí desku (31), mezi nimiž jsou uloženy rohátka (41) a západka (51) na válcových pouzdrech (43, 53) mezi otvory (23, 24) základní desky (21) a otvory (33, 34) krycí desky (31). Základní deska (21) a krycí deska (31) jsou pro nájezd třmenu (2) opatřeny vodičnými výřezy (22, 32) se společnou rovinou souměrnosti (t). Rohátka (41) je opatřena vybráním (47) pro zachycení třmenu (2). Základní deska (21) a krycí deska (31) jsou pomocí šroubů (46, 56) procházejících válcovými pouzdry (43, 53) upevněny ke karoserii. V otvorech (23, 24) základní desky (21) a/nebo v otvorech (33, 34) krycí desky (31) jsou uspořádány k sobě obrácené radiální výstupky (25, 26; 35, 36), které mají navzájem rovnoběžné vodičné hrany (27, 28; 37, 38) pro vedení upevňovacích šroubů (46, 56) ve směru kolmém k rovině souměrnosti (t) vodičných výřezů (22, 32).

(74) FISCHER IP s.r.o., Na hrobcí 294/5, Praha 2, Nové Město, 12800

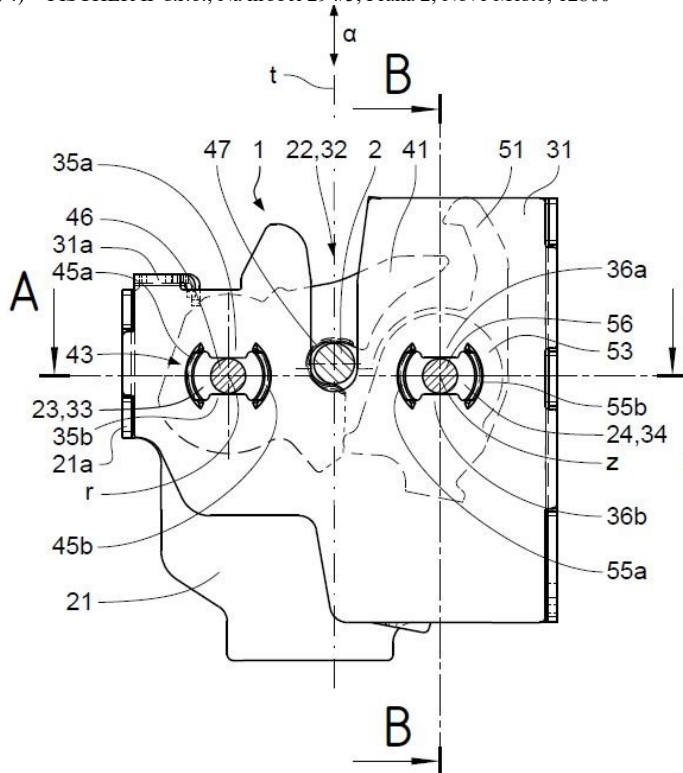



### Zveřejněné přihlášky vynálezů - přehled podle třídících znaků

(51)		(21)		(51)		(21)
A 43 B 13/18	(2006.01)	2021-161		C 21 D 9/48	(2006.01)	2020-587
B 23 D 79/04	(2006.01)	2021-43		E 05 B 83/16	(2014.01)	2021-11
B 23 P 19/06	(2006.01)	2020-352		E 05 B 83/24	(2014.01)	2021-11
B 60 J 5/02	(2006.01)	2021-11		E 05 B 85/02	(2014.01)	2021-11
B 60 J 5/10	(2006.01)	2021-11		E 05 B 85/24	(2014.01)	2021-11
C 21 D 9/46	(2006.01)	2020-587				

### Seznam přihlašovatelů zveřejněných přihlášek vynálezů

(71)	(21)	(51)	(71)	(21)	(51)
BRANO a.s., Hradec nad Moravicí, CZ	2021-11	<b>E 05 B 79/04</b> (2014.01)	Univerzita Tomáše Bati ve Zlíně, Zlín, CZ	2021-158	<b>A 43 B 23/02</b> (2006.01)
Jihočeská univerzita v Českých Budějovicích, České Budějovice 2, CZ	2021-164	<b>A 01 K 61/17</b> (2017.01)	Univerzita Tomáše Bati ve Zlíně, Zlín, CZ	2021-161	<b>A 43 B 13/14</b> (2006.01)
Mendelova univerzita v Brně, Brno, Černá Pole, CZ	2020-350	<b>C 12 G 3/07</b> (2006.01)	Západočeská univerzita v Plzni, Plzeň, Jižní Předměstí, CZ	2020-587	<b>C 21 D 1/40</b> (2006.01)
ŠKODA AUTO a.s., Mladá Boleslav, Mladá Boleslav II, CZ	2020-352	<b>B 25 B 23/14</b> (2006.01)	ŽďAS, a.s., Žďár nad Sázavou, Žďár nad Sázavou 1, CZ	2021-43	<b>B 23 C 3/12</b> (2006.01)
ŠKODA AUTO a.s., Mladá Boleslav, Mladá Boleslav II, CZ	2020-499	<b>B 21 J 3/00</b> (2006.01)	Pospíchal Milan Ing., Ph.D., Ždírec nad Doubravou, CZ	2020-349	<b>A 47 J 36/08</b> (2006.01)
			Žďárský Radim Ing., Liberec, Liberec XXV-Vesec, CZ	2020-351	<b>B 29 C 65/08</b> (2006.01)

**FG4A**

**Udělené patenty - přehled podle čísel patentů**

V období uzávěrky tohoto čísla Věstníku udělil Úřad průmyslového vlastnictví tyto patenty.

(11)	(51)	(11)	(51)	(11)	(51)
309048	<b>B 23 B 29/32</b> (2006.01)	309052	<b>B 21 J 3/00</b> (2006.01)	309056	<b>B 23 C 3/12</b> (2006.01)
309049	<b>B 32 B 3/10</b> (2006.01)	309053	<b>C 21 D 1/40</b> (2006.01)	309057	<b>A 43 B 23/02</b> (2006.01)
309050	<b>F 04 C 18/356</b> (2006.01)	309054	<b>G 03 B 17/02</b> (2006.01)	309058	<b>A 43 B 13/14</b> (2006.01)
309051	<b>B 60 R 5/04</b> (2006.01)	309055	<b>E 05 B 79/04</b> (2014.01)	309059	<b>A 01 K 61/17</b> (2017.01)

**FG4A**

**Udělené patenty - přehled podle MPT**

(51) <b>A01K 61/17</b> (2017.01)	(51) <b>B23B 29/32</b> (2006.01)
(11) 309059	<b>B23Q 16/00</b> (2006.01)
(40) 29.12.2021	<b>B23Q 15/20</b> (2006.01)
(21) <b>2021-164</b>	(11) 309048
(73) Jihočeská univerzita v Českých Budějovicích, České Budějovice, České Budějovice 2, CZ	(40) 10.07.2013
(72) Kašpar Vojtěch Ing., Ph.D., Rudíkov, CZ	(21) <b>2011-902</b>
(54) <b>Způsob eliminace lepkivosti jiker ryb, zejména kapra obecného</b>	(73) České vysoké učení technické v Praze, Praha 6, Dejvice, CZ
(22) 01.04.2021	(72) Kolář Petr Ing., Ph.D., Odolena Voda, CZ
(74) PatentCentrum Sedlák & Partners s.r.o., Okružní 2824, České Budějovice, České Budějovice 3, 37001	Skácel Pavel Ing., Ph.D., Brno, CZ
	Vosolsobě Josef Ing., Vyškov, CZ
	(54) <b>Stírací prvek, zejména teleskopických krytů pohybových os výrobních strojů</b>
	(22) 30.12.2011
	(74) Ing. Václav Kratochvíl, Husníkova 2086/22, Praha 5, 15800
(51) <b>A43B 13/14</b> (2006.01)	(51) <b>B23C 3/12</b> (2006.01)
<b>A43B 13/18</b> (2006.01)	<b>B23D 79/04</b> (2006.01)
(11) 309058	(11) 309056
(40) 29.12.2021	(40) 29.12.2021
(21) <b>2021-161</b>	(21) <b>2021-43</b>
(73) Univerzita Tomáše Bati ve Zlíně, Zlín, CZ	(73) ŽDAS, a.s., Žďár nad Sázavou, Žďár nad Sázavou 1, CZ
BAĀA, akciová společnost, Zlín, CZ	(72) Dvořák Josef Ing., Nové Město na Moravě, CZ
(72) Oharek Bahulová Zuzana MgA., Ph.D., Otrokovice, CZ	(54) <b>Odhrotovací zařízení tyčí</b>
Klbalová Eva MgA., Holešov, CZ	(22) 01.02.2021
Šuška Juraj MgA., Ph.D., Velké Uherce, SK	
Sáha Petr prof. Ing., CSc., Zlín, Mladcová, CZ	
Horsák Martin Ing., Praha 6, Dejvice, CZ	
Novotný Tomáš Ing., Zlín, CZ	
(54) <b>Podešev s ventilací, zejména pro flexibilní trendy vycházkovou obuv</b>	
(22) 31.03.2021	
(74) Ing. Dana Kreizlová, Návesní 61, Zlín - Mladcová, 76001	
(51) <b>A43B 23/02</b> (2006.01)	(51) <b>B32B 3/10</b> (2006.01)
(11) 309057	<b>B32B 7/02</b> (2006.01)
(40) 29.12.2021	<b>B32B 7/05</b> (2019.01)
(21) <b>2021-158</b>	<b>G09F 19/22</b> (2006.01)
(73) Univerzita Tomáše Bati ve Zlíně, Zlín, CZ	<b>G09F 13/08</b> (2006.01)
BAĀA, akciová společnost, Zlín, CZ	<b>G09F 13/06</b> (2006.01)
(72) Oharek Bahulová Zuzana MgA., Ph.D., Otrokovice, CZ	<b>B26F 1/00</b> (2006.01)
Klbalová Eva MgA., Holešov, CZ	<b>B32B 27/06</b> (2006.01)
Šuška Juraj MgA., Ph.D., Velké Uherce, SK	(11) 309049
Sáha Petr prof. Ing., CSc., Zlín, Mladcová, CZ	(40) 03.02.2016
Horsák Martin Ing., Praha 6, Dejvice, CZ	(21) <b>2015-131</b>
Novotný Tomáš Ing., Zlín, CZ	(73) DPC GROUP s. r. o., Bratislava, SK
(54) <b>Pružný svršek holeňové obuvi s obvodovou fixací</b>	(72) Šalgovič Vladimír PhDr., Senec, SK
(22) 29.03.2021	(54) <b>Způsob úpravy fólie, zejména na změnu optických vlastností, fólie upravená uvedeným způsobem a její použití</b>
(74) Ing. Dana Kreizlová, Návesní 61, Zlín - Mladcová, 76001	(32) 25.02.2014
	(31) PŮV 50018-2014
	(33) SK
	(22) 25.02.2015
	(74) Ing. Róbert Porubčan, Puškinova 19, 90028 Ivanka pri Dunaji
(51) <b>B21J 3/00</b> (2006.01)	(51) <b>B60R 5/04</b> (2006.01)
(11) 309052	<b>B60R 7/02</b> (2006.01)
(40) 29.12.2021	<b>B60R 7/08</b> (2006.01)
(21) <b>2020-499</b>	<b>B60P 7/08</b> (2006.01)
(73) ŠKODA AUTO a.s., Mladá Boleslav, Mladá Boleslav II, CZ	<b>F16B 45/00</b> (2006.01)
(72) Gráf Gustav Ing., Ph.D., Mladá Boleslav, Mladá Boleslav III, CZ	
(54) <b>Kovací stroj s mazacím zařízením</b>	
(22) 08.09.2020	

(11) 309051  
(40) 10.11.2021  
(21) **2020-244**  
(73) ŠKODA AUTO a.s., Mladá Boleslav, Mladá Boleslav II, CZ  
(72) Kundrát Martin Ing., Kostelec nad Orlicí, CZ  
(54) **Sklopný hák**  
(22) 30.04.2020

(51) **C21D 1/40** (2006.01)  
**C21D 9/46** (2006.01)  
**C21D 9/48** (2006.01)

(11) 309053  
(40) 29.12.2021  
(21) **2020-587**  
(73) Západočeská univerzita v Plzni, Plzeň, Jižní Předměstí, CZ  
(72) Mašek Bohuslav prof. Dr. Ing., Ph.D., Kaznějov, CZ  
Georgiev Vjačeslav doc. Dr. Ing., Plzeň, Doubravka, CZ  
Holota Radek Ing., Ph.D., Kaznějov, CZ  
Štädler Ctibor Ing., Plzeň, CZ  
(54) **Plechový polotovár, určený pro hlubokotažné tváření a pro odporový ohřev elektrickým proudem**  
(22) 30.10.2020

(51) **E05B 79/04** (2014.01)  
**E05B 85/02** (2014.01)  
**E05B 85/24** (2014.01)  
**E05B 83/24** (2014.01)  
**E05B 83/16** (2014.01)  
**B60J 5/02** (2006.01)  
**B60J 5/10** (2006.01)

(11) 309055  
(40) 29.12.2021  
(21) **2021-11**  
(73) BRANO a.s., Hradec nad Moravicí, CZ  
(72) Jiřík Radomír, Chuchelná, CZ  
(54) **Zámek kapoty automobilu**  
(22) 12.01.2021  
(74) FISCHER IP s.r.o., Na hrobci 294/5, Praha 2, Nové Město, 12800

(51) **F04C 18/356** (2006.01)  
**F04C 29/12** (2006.01)  
**F04C 29/06** (2006.01)

(11) 309050  
(40) 18.09.2019  
(21) **2019-480**  
(73) Mitsubishi Electric Corporation, 100-8310 Tokyo, JP  
Hamada Ryo, 100-8310 Tokyo, JP  
Sugiura Kanichiro, 100-8310 Tokyo, JP  
Kimoto Takaya, 100-8310 Tokyo, JP  
(54) **Kompresor**  
(32) 02.02.2017  
(31) PCT/JP2017/003778  
(33) JP  
(86) PCT/PCT/JP2017/003778  
(87) WO 2018/142536  
(22) 02.02.2017  
(74) Rott, Růžička & Guttman a spol., Vyskočilova 1566, Praha 4, Michle, 14000

(51) **G03B 17/02** (2006.01)

(11) 309054  
(40) 24.02.2021  
(21) **2020-654**  
(73) Savelyev Denis Nikolayevich, 354065 Sochi, Krashodarskiy kray, RU  
(72) Savelyev Denis Nikolayevich, 354065 Sochi, Krashodarskiy kray, RU  
Ignatov Evgeniy Aleksandrovich, 390048 Ryazan, RU  
(54) **Univerzální montážní krabice pro bezpečnostní kamery**  
(32) 27.03.2019  
(31) 2019108792  
(33) RU  
(86) PCT/PCT/RU2020/000155  
(87) WO 2020/197440  
(22) 23.03.2020  
(74) Karel Bauer, Urešova 1266/2, Praha 4, Kunratice, 14800

### Seznam majitelů udělených patentů

(73) BAĀA, akciová společnost, Zlín, CZ	(11) 309057	(51) <b>A 43 B 23/02</b>	(2006.01)	(73) ŠKODA AUTO a.s., Mladá Boleslav, Mladá Boleslav II, CZ	(11) 309052	(51) <b>B 21 J 3/00</b>	(2006.01)
BAĀA, akciová společnost, Zlín, CZ	309058	<b>A 43 B 13/14</b>	(2006.01)	Univerzita Tomáše Bati ve Zlíně, Zlín, CZ	309057	<b>A 43 B 23/02</b>	(2006.01)
BRANO a.s., Hradec nad Moravicí, CZ	309055	<b>E 05 B 79/04</b>	(2014.01)	Univerzita Tomáše Bati ve Zlíně, Zlín, CZ	309058	<b>A 43 B 13/14</b>	(2006.01)
DPC GROUP s. r. o., Bratislava, SK	309049	<b>B 32 B 3/10</b>	(2006.01)	Západočeská univerzita v Plzni, Plzeň, Jižní Předměstí, CZ	309053	<b>C 21 D 1/40</b>	(2006.01)
Jihočeská univerzita v Českých Budějovicích, České Budějovice 2, CZ	309059	<b>A 01 K 61/17</b>	(2017.01)	ŽĀAS, a.s., Žďár nad Sázavou, Žďár nad Sázavou 1, CZ	309056	<b>B 23 C 3/12</b>	(2006.01)
Mitsubishi Electric Corporation, 100-8310 Tokyo, JP	309050	<b>F 04 C 18/356</b>	(2006.01)	Savelyev Denis Nikolayevich, 354065 Sochi, Krashodarskiy kray, RU	309054	<b>G 03 B 17/02</b>	(2006.01)
ŠKODA AUTO a.s., Mladá Boleslav, Mladá Boleslav II, CZ	309051	<b>B 60 R 5/04</b>	(2006.01)				

## Udělené evropské patenty

Evropský patentový úřad udělil následující evropské patenty s účinkem pro Českou republiku. Tyto patenty mohou být zrušeny nebo zachovány v pozměněném znění Evropským patentovým úřadem v řízení o odporu. K tomu, aby nabyval evropský patent účinnosti na území České republiky, je třeba, aby byl Úřadu předložen ve stanovené lhůtě překlad patentového spisu do českého jazyka (§ 35c odst. 2 až 4 zákona č. 527/1990 Sb., v platném znění).

(97) EP 1845362	(47) 15.12.2021	(97) EP 2681615	(47) 15.12.2021	(97) EP 2901157	(47) 15.12.2021	(97) EP 3037203	(47) 15.12.2021
(97) EP 1928643	(47) 15.12.2021	(97) EP 2682154	(47) 15.12.2021	(97) EP 2901224	(47) 15.12.2021	(97) EP 3038806	(47) 15.12.2021
(97) EP 2029217	(47) 15.12.2021	(97) EP 2686052	(47) 15.12.2021	(97) EP 2903651	(47) 15.12.2021	(97) EP 3044817	(47) 15.12.2021
(97) EP 2066743	(47) 15.12.2021	(97) EP 2689398	(47) 15.12.2021	(97) EP 2904534	(47) 15.12.2021	(97) EP 3045122	(47) 15.12.2021
(97) EP 2141921	(47) 15.12.2021	(97) EP 2693097	(47) 15.12.2021	(97) EP 2908259	(47) 15.12.2021	(97) EP 3045343	(47) 15.12.2021
(97) EP 2234313	(47) 15.12.2021	(97) EP 2700167	(47) 15.12.2021	(97) EP 2908294	(47) 15.12.2021	(97) EP 3047154	(47) 15.12.2021
(97) EP 2253410	(47) 15.12.2021	(97) EP 2703923	(47) 15.12.2021	(97) EP 2913801	(47) 15.12.2021	(97) EP 3049318	(47) 15.12.2021
(97) EP 2271386	(47) 15.12.2021	(97) EP 2705094	(47) 15.12.2021	(97) EP 2914973	(47) 15.12.2021	(97) EP 3050032	(47) 15.12.2021
(97) EP 2276942	(47) 15.12.2021	(97) EP 2709869	(47) 15.12.2021	(97) EP 2916711	(47) 15.12.2021	(97) EP 3050112	(47) 15.12.2021
(97) EP 2283431	(47) 15.12.2021	(97) EP 2709908	(47) 15.12.2021	(97) EP 2918472	(47) 15.12.2021	(97) EP 3050151	(47) 15.12.2021
(97) EP 2283917	(47) 15.12.2021	(97) EP 2711455	(47) 15.12.2021	(97) EP 2921730	(47) 15.12.2021	(97) EP 3051908	(47) 15.12.2021
(97) EP 2293411	(47) 15.12.2021	(97) EP 2712716	(47) 15.12.2021	(97) EP 2936569	(47) 15.12.2021	(97) EP 3051980	(47) 15.12.2021
(97) EP 2307056	(47) 15.12.2021	(97) EP 2715611	(47) 15.12.2021	(97) EP 2937911	(47) 15.12.2021	(97) EP 3052787	(47) 15.12.2021
(97) EP 2315629	(47) 15.12.2021	(97) EP 2719078	(47) 15.12.2021	(97) EP 2939404	(47) 15.12.2021	(97) EP 3053338	(47) 15.12.2021
(97) EP 2320214	(47) 15.12.2021	(97) EP 2720428	(47) 15.12.2021	(97) EP 2943219	(47) 15.12.2021	(97) EP 3054100	(47) 15.12.2021
(97) EP 2341362	(47) 15.12.2021	(97) EP 2728632	(47) 15.12.2021	(97) EP 2944023	(47) 15.12.2021	(97) EP 3054553	(47) 15.12.2021
(97) EP 2344836	(47) 15.12.2021	(97) EP 2729170	(47) 15.12.2021	(97) EP 2947463	(47) 15.12.2021	(97) EP 3054615	(47) 15.12.2021
(97) EP 2348587	(47) 15.12.2021	(97) EP 2740017	(47) 15.12.2021	(97) EP 2949691	(47) 15.12.2021	(97) EP 3054656	(47) 15.12.2021
(97) EP 2348955	(47) 15.12.2021	(97) EP 2745093	(47) 15.12.2021	(97) EP 2955310	(47) 15.12.2021	(97) EP 3055907	(47) 15.12.2021
(97) EP 2358307	(47) 15.12.2021	(97) EP 2745991	(47) 15.12.2021	(97) EP 2958018	(47) 15.12.2021	(97) EP 3057142	(47) 15.12.2021
(97) EP 2361128	(47) 15.12.2021	(97) EP 2746020	(47) 15.12.2021	(97) EP 2959197	(47) 15.12.2021	(97) EP 3058563	(47) 15.12.2021
(97) EP 2363279	(47) 15.12.2021	(97) EP 2753321	(47) 15.12.2021	(97) EP 2959250	(47) 15.12.2021	(97) EP 3058722	(47) 15.12.2021
(97) EP 2364013	(47) 15.12.2021	(97) EP 2753702	(47) 15.12.2021	(97) EP 2961531	(47) 15.12.2021	(97) EP 3059427	(47) 15.12.2021
(97) EP 2385449	(47) 15.12.2021	(97) EP 2753973	(47) 15.12.2021	(97) EP 2963472	(47) 15.12.2021	(97) EP 3060507	(47) 15.12.2021
(97) EP 2405250	(47) 15.12.2021	(97) EP 2761260	(47) 15.12.2021	(97) EP 2964096	(47) 15.12.2021	(97) EP 3060725	(47) 15.12.2021
(97) EP 2411557	(47) 15.12.2021	(97) EP 2761970	(47) 15.12.2021	(97) EP 2964233	(47) 15.12.2021	(97) EP 3061056	(47) 15.12.2021
(97) EP 2429434	(47) 15.12.2021	(97) EP 2773398	(47) 15.12.2021	(97) EP 2965466	(47) 15.12.2021	(97) EP 3062040	(47) 15.12.2021
(97) EP 2442467	(47) 15.12.2021	(97) EP 2783749	(47) 15.12.2021	(97) EP 2966318	(47) 15.12.2021	(97) EP 3062962	(47) 15.12.2021
(97) EP 2459310	(47) 15.12.2021	(97) EP 2787010	(47) 15.12.2021	(97) EP 2967800	(47) 15.12.2021	(97) EP 3065540	(47) 15.12.2021
(97) EP 2460348	(47) 15.12.2021	(97) EP 2795674	(47) 15.12.2021	(97) EP 2968465	(47) 15.12.2021	(97) EP 3066068	(47) 15.12.2021
(97) EP 2474790	(47) 15.12.2021	(97) EP 2805435	(47) 15.12.2021	(97) EP 2968492	(47) 15.12.2021	(97) EP 3068064	(47) 15.12.2021
(97) EP 2475987	(47) 15.12.2021	(97) EP 2806900	(47) 15.12.2021	(97) EP 2969408	(47) 15.12.2021	(97) EP 3068475	(47) 15.12.2021
(97) EP 2492163	(47) 15.12.2021	(97) EP 2816012	(47) 15.12.2021	(97) EP 2971533	(47) 15.12.2021	(97) EP 3071038	(47) 15.12.2021
(97) EP 2495556	(47) 15.12.2021	(97) EP 2816544	(47) 15.12.2021	(97) EP 2972128	(47) 15.12.2021	(97) EP 3071963	(47) 15.12.2021
(97) EP 2495863	(47) 15.12.2021	(97) EP 2816624	(47) 15.12.2021	(97) EP 2972821	(47) 15.12.2021	(97) EP 3073201	(47) 15.12.2021
(97) EP 2513611	(47) 15.12.2021	(97) EP 2817872	(47) 15.12.2021	(97) EP 2973514	(47) 15.12.2021	(97) EP 3082992	(47) 15.12.2021
(97) EP 2514651	(47) 15.12.2021	(97) EP 2820300	(47) 15.12.2021	(97) EP 2973681	(47) 15.12.2021	(97) EP 3085083	(47) 15.12.2021
(97) EP 2517639	(47) 15.12.2021	(97) EP 2824698	(47) 15.12.2021	(97) EP 2976067	(47) 15.12.2021	(97) EP 3085391	(47) 15.12.2021
(97) EP 2532292	(47) 15.12.2021	(97) EP 2830755	(47) 15.12.2021	(97) EP 2976217	(47) 15.12.2021	(97) EP 3089129	(47) 15.12.2021
(97) EP 2537557	(47) 15.12.2021	(97) EP 2833184	(47) 15.12.2021	(97) EP 2977889	(47) 15.12.2021	(97) EP 3089131	(47) 15.12.2021
(97) EP 2539691	(47) 15.12.2021	(97) EP 2833848	(47) 15.12.2021	(97) EP 2980720	(47) 15.12.2021	(97) EP 3089726	(47) 15.12.2021
(97) EP 2539810	(47) 15.12.2021	(97) EP 2836109	(47) 15.12.2021	(97) EP 2981934	(47) 15.12.2021	(97) EP 3092124	(47) 15.12.2021
(97) EP 2540203	(47) 15.12.2021	(97) EP 2838603	(47) 15.12.2021	(97) EP 2984424	(47) 15.12.2021	(97) EP 3092161	(47) 15.12.2021
(97) EP 2551724	(47) 15.12.2021	(97) EP 2840693	(47) 15.12.2021	(97) EP 2984480	(47) 15.12.2021	(97) EP 3095400	(47) 15.12.2021
(97) EP 2556885	(47) 15.12.2021	(97) EP 2841897	(47) 15.12.2021	(97) EP 2984484	(47) 15.12.2021	(97) EP 3096728	(47) 15.12.2021
(97) EP 2559307	(47) 15.12.2021	(97) EP 2842110	(47) 15.12.2021	(97) EP 2986312	(47) 15.12.2021	(97) EP 3098257	(47) 15.12.2021
(97) EP 2561625	(47) 15.12.2021	(97) EP 2843251	(47) 15.12.2021	(97) EP 2991584	(47) 15.12.2021	(97) EP 3098574	(47) 15.12.2021
(97) EP 2593619	(47) 15.12.2021	(97) EP 2844957	(47) 15.12.2021	(97) EP 2991594	(47) 15.12.2021	(97) EP 3100486	(47) 15.12.2021
(97) EP 2594697	(47) 15.12.2021	(97) EP 2846895	(47) 15.12.2021	(97) EP 2995925	(47) 15.12.2021	(97) EP 3101264	(47) 15.12.2021
(97) EP 2603310	(47) 15.12.2021	(97) EP 2846913	(47) 15.12.2021	(97) EP 2997075	(47) 15.12.2021	(97) EP 3101392	(47) 15.12.2021
(97) EP 2603377	(47) 15.12.2021	(97) EP 2851661	(47) 15.12.2021	(97) EP 2998427	(47) 15.12.2021	(97) EP 3101772	(47) 15.12.2021
(97) EP 2605727	(47) 15.12.2021	(97) EP 2852296	(47) 15.12.2021	(97) EP 2998988	(47) 15.12.2021	(97) EP 3102252	(47) 15.12.2021
(97) EP 2608423	(47) 15.12.2021	(97) EP 2852333	(47) 15.12.2021	(97) EP 3000547	(47) 15.12.2021	(97) EP 3103928	(47) 15.12.2021
(97) EP 2624756	(47) 15.12.2021	(97) EP 2852651	(47) 15.12.2021	(97) EP 3002671	(47) 15.12.2021	(97) EP 3104017	(47) 15.12.2021
(97) EP 2628493	(47) 15.12.2021	(97) EP 2855121	(47) 15.12.2021	(97) EP 3002924	(47) 15.12.2021	(97) EP 3104804	(47) 15.12.2021
(97) EP 2629828	(47) 15.12.2021	(97) EP 2864465	(47) 15.12.2021	(97) EP 3009479	(47) 15.12.2021	(97) EP 3105657	(47) 15.12.2021
(97) EP 2630270	(47) 15.12.2021	(97) EP 2865874	(47) 15.12.2021	(97) EP 3010355	(47) 15.12.2021	(97) EP 3106667	(47) 15.12.2021
(97) EP 2630981	(47) 15.12.2021	(97) EP 2866034	(47) 15.12.2021	(97) EP 3010858	(47) 15.12.2021	(97) EP 3107384	(47) 15.12.2021
(97) EP 2637122	(47) 15.12.2021	(97) EP 2869667	(47) 15.12.2021	(97) EP 3013148	(47) 15.12.2021	(97) EP 3108275	(47) 15.12.2021
(97) EP 2641402	(47) 15.12.2021	(97) EP 2873691	(47) 15.12.2021	(97) EP 3015043	(47) 15.12.2021	(97) EP 3110230	(47) 15.12.2021
(97) EP 2642664	(47) 15.12.2021	(97) EP 2878094	(47) 15.12.2021	(97) EP 3020717	(47) 15.12.2021	(97) EP 3110239	(47) 15.12.2021
(97) EP 2651182	(47) 15.12.2021	(97) EP 2880012	(47) 15.12.2021	(97) EP 3023258	(47) 15.12.2021	(97) EP 3110452	(47) 15.12.2021
(97) EP 2660644	(47) 15.12.2021	(97) EP 2888507	(47) 15.12.2021	(97) EP 3025372	(47) 15.12.2021	(97) EP 3111998	(47) 15.12.2021
(97) EP 2661802	(47) 15.12.2021	(97) EP 2889604	(47) 15.12.2021	(97) EP 3028534	(47) 15.12.2021	(97) EP 3112098	(47) 15.12.2021
(97) EP 2661938	(47) 15.12.2021	(97) EP 2890104	(47) 15.12.2021	(97) EP 3029732	(47) 15.12.2021	(97) EP 3114112	(47) 15.12.2021
(97) EP 2663396	(47) 15.12.2021	(97) EP 2893641	(47) 15.12.2021	(97) EP 3030198	(47) 15.12.2021	(97) EP 3114453	(47) 15.12.2021
(97) EP 2668543	(47) 15.12.2021	(97) EP 2897428	(47) 15.12.2021	(97) EP 3030603	(47) 15.12.2021	(97) EP 3114869	(47) 15.12.2021
(97) EP 2679991	(47) 15.12.2021	(97) EP 2900429	(47) 15.12.2021	(97) EP 3030781	(47) 15.12.2021	(97) EP 3115039	(47) 15.12.2021











(97) EP 3708314	(47) 15.12.2021	(97) EP 3725803	(47) 15.12.2021	(97) EP 3752397	(47) 15.12.2021	(97) EP 3782033	(47) 15.12.2021
(97) EP 3708824	(47) 15.12.2021	(97) EP 3725972	(47) 15.12.2021	(97) EP 3752490	(47) 15.12.2021	(97) EP 3782879	(47) 15.12.2021
(97) EP 3708900	(47) 15.12.2021	(97) EP 3726098	(47) 15.12.2021	(97) EP 3753007	(47) 15.12.2021	(97) EP 3783069	(47) 15.12.2021
(97) EP 3709031	(47) 15.12.2021	(97) EP 3726183	(47) 15.12.2021	(97) EP 3754694	(47) 15.12.2021	(97) EP 3783311	(47) 15.12.2021
(97) EP 3709166	(47) 15.12.2021	(97) EP 3726980	(47) 15.12.2021	(97) EP 3754846	(47) 15.12.2021	(97) EP 3783780	(47) 15.12.2021
(97) EP 3709327	(47) 15.12.2021	(97) EP 3727055	(47) 15.12.2021	(97) EP 3754944	(47) 15.12.2021	(97) EP 3784942	(47) 15.12.2021
(97) EP 3709928	(47) 15.12.2021	(97) EP 3727118	(47) 15.12.2021	(97) EP 3754998	(47) 15.12.2021	(97) EP 3785580	(47) 15.12.2021
(97) EP 3710817	(47) 15.12.2021	(97) EP 3727822	(47) 15.12.2021	(97) EP 3755119	(47) 15.12.2021	(97) EP 3786034	(47) 15.12.2021
(97) EP 3711505	(47) 15.12.2021	(97) EP 3727894	(47) 15.12.2021	(97) EP 3755580	(47) 15.12.2021	(97) EP 3786260	(47) 15.12.2021
(97) EP 3711644	(47) 15.12.2021	(97) EP 3727932	(47) 15.12.2021	(97) EP 3755770	(47) 15.12.2021	(97) EP 3787791	(47) 15.12.2021
(97) EP 3711966	(47) 15.12.2021	(97) EP 3728523	(47) 15.12.2021	(97) EP 3756923	(47) 15.12.2021	(97) EP 3787866	(47) 15.12.2021
(97) EP 3712019	(47) 15.12.2021	(97) EP 3728799	(47) 15.12.2021	(97) EP 3756956	(47) 15.12.2021	(97) EP 3788912	(47) 15.12.2021
(97) EP 3712029	(47) 15.12.2021	(97) EP 3729670	(47) 15.12.2021	(97) EP 3756959	(47) 15.12.2021	(97) EP 3789246	(47) 15.12.2021
(97) EP 3712069	(47) 15.12.2021	(97) EP 3729740	(47) 15.12.2021	(97) EP 3756984	(47) 15.12.2021	(97) EP 3792668	(47) 15.12.2021
(97) EP 3712317	(47) 15.12.2021	(97) EP 3730506	(47) 15.12.2021	(97) EP 3757709	(47) 15.12.2021	(97) EP 3793789	(47) 15.12.2021
(97) EP 3712359	(47) 15.12.2021	(97) EP 3731143	(47) 15.12.2021	(97) EP 3759629	(47) 15.12.2021	(97) EP 3793874	(47) 15.12.2021
(97) EP 3712852	(47) 15.12.2021	(97) EP 3731617	(47) 15.12.2021	(97) EP 3760633	(47) 15.12.2021	(97) EP 3794908	(47) 15.12.2021
(97) EP 3713865	(47) 15.12.2021	(97) EP 3732013	(47) 15.12.2021	(97) EP 3761567	(47) 15.12.2021	(97) EP 3795399	(47) 15.12.2021
(97) EP 3713927	(47) 15.12.2021	(97) EP 3732468	(47) 15.12.2021	(97) EP 3761609	(47) 15.12.2021	(97) EP 3796821	(47) 15.12.2021
(97) EP 3714074	(47) 15.12.2021	(97) EP 3736245	(47) 15.12.2021	(97) EP 3762380	(47) 15.12.2021	(97) EP 3797007	(47) 15.12.2021
(97) EP 3714079	(47) 15.12.2021	(97) EP 3736454	(47) 15.12.2021	(97) EP 3762561	(47) 15.12.2021	(97) EP 3797661	(47) 15.12.2021
(97) EP 3714178	(47) 15.12.2021	(97) EP 3737066	(47) 15.12.2021	(97) EP 3763063	(47) 15.12.2021	(97) EP 3800351	(47) 15.12.2021
(97) EP 3714954	(47) 15.12.2021	(97) EP 3737250	(47) 15.12.2021	(97) EP 3763154	(47) 15.12.2021	(97) EP 3800452	(47) 15.12.2021
(97) EP 3714962	(47) 15.12.2021	(97) EP 3737812	(47) 15.12.2021	(97) EP 3763475	(47) 15.12.2021	(97) EP 3801271	(47) 15.12.2021
(97) EP 3715334	(47) 15.12.2021	(97) EP 3737919	(47) 15.12.2021	(97) EP 3763574	(47) 15.12.2021	(97) EP 3804420	(47) 15.12.2021
(97) EP 3715532	(47) 15.12.2021	(97) EP 3739418	(47) 15.12.2021	(97) EP 3764615	(47) 15.12.2021	(97) EP 3805052	(47) 15.12.2021
(97) EP 3715566	(47) 15.12.2021	(97) EP 3739621	(47) 15.12.2021	(97) EP 3765132	(47) 15.12.2021	(97) EP 3806656	(47) 15.12.2021
(97) EP 3715662	(47) 15.12.2021	(97) EP 3739752	(47) 15.12.2021	(97) EP 3765724	(47) 15.12.2021	(97) EP 3807044	(47) 15.12.2021
(97) EP 3716561	(47) 15.12.2021	(97) EP 3740739	(47) 15.12.2021	(97) EP 3766677	(47) 15.12.2021	(97) EP 3809211	(47) 15.12.2021
(97) EP 3716781	(47) 15.12.2021	(97) EP 3740775	(47) 15.12.2021	(97) EP 3766810	(47) 15.12.2021	(97) EP 3810357	(47) 15.12.2021
(97) EP 3717626	(47) 15.12.2021	(97) EP 3741275	(47) 15.12.2021	(97) EP 3767132	(47) 15.12.2021	(97) EP 3813487	(47) 15.12.2021
(97) EP 3717816	(47) 15.12.2021	(97) EP 3741290	(47) 15.12.2021	(97) EP 3767938	(47) 15.12.2021	(97) EP 3813606	(47) 15.12.2021
(97) EP 3718191	(47) 15.12.2021	(97) EP 3741686	(47) 15.12.2021	(97) EP 3768133	(47) 15.12.2021	(97) EP 3814119	(47) 15.12.2021
(97) EP 3718208	(47) 15.12.2021	(97) EP 3742645	(47) 15.12.2021	(97) EP 3769016	(47) 15.12.2021	(97) EP 3816706	(47) 15.12.2021
(97) EP 3718406	(47) 15.12.2021	(97) EP 3743294	(47) 15.12.2021	(97) EP 3769026	(47) 15.12.2021	(97) EP 3817213	(47) 15.12.2021
(97) EP 3718478	(47) 15.12.2021	(97) EP 3743295	(47) 15.12.2021	(97) EP 3769504	(47) 15.12.2021	(97) EP 3821044	(47) 15.12.2021
(97) EP 3718479	(47) 15.12.2021	(97) EP 3743305	(47) 15.12.2021	(97) EP 3770467	(47) 15.12.2021	(97) EP 3821514	(47) 15.12.2021
(97) EP 3719434	(47) 15.12.2021	(97) EP 3743357	(47) 15.12.2021	(97) EP 3771233	(47) 15.12.2021	(97) EP 3825159	(47) 15.12.2021
(97) EP 3719462	(47) 15.12.2021	(97) EP 3743394	(47) 15.12.2021	(97) EP 3771288	(47) 15.12.2021	(97) EP 3826857	(47) 15.12.2021
(97) EP 3719573	(47) 15.12.2021	(97) EP 3743420	(47) 15.12.2021	(97) EP 3771293	(47) 15.12.2021	(97) EP 3832332	(47) 15.12.2021
(97) EP 3720262	(47) 15.12.2021	(97) EP 3744576	(47) 15.12.2021	(97) EP 3771502	(47) 15.12.2021	(97) EP 3833417	(47) 15.12.2021
(97) EP 3720265	(47) 15.12.2021	(97) EP 3744577	(47) 15.12.2021	(97) EP 3771763	(47) 15.12.2021	(97) EP 3833434	(47) 15.12.2021
(97) EP 3721313	(47) 15.12.2021	(97) EP 3744599	(47) 15.12.2021	(97) EP 3771855	(47) 15.12.2021	(97) EP 3833492	(47) 15.12.2021
(97) EP 3721539	(47) 15.12.2021	(97) EP 3744633	(47) 15.12.2021	(97) EP 3772084	(47) 15.12.2021	(97) EP 3838439	(47) 15.12.2021
(97) EP 3722055	(47) 15.12.2021	(97) EP 3744904	(47) 15.12.2021	(97) EP 3772127	(47) 15.12.2021	(97) EP 3838835	(47) 15.12.2021
(97) EP 3722128	(47) 15.12.2021	(97) EP 3746407	(47) 15.12.2021	(97) EP 3772237	(47) 15.12.2021	(97) EP 3840620	(47) 15.12.2021
(97) EP 3722253	(47) 15.12.2021	(97) EP 3746639	(47) 15.12.2021	(97) EP 3772674	(47) 15.12.2021	(97) EP 3840915	(47) 15.12.2021
(97) EP 3722619	(47) 15.12.2021	(97) EP 3746671	(47) 15.12.2021	(97) EP 3773241	(47) 15.12.2021	(97) EP 3844856	(47) 15.12.2021
(97) EP 3722734	(47) 15.12.2021	(97) EP 3747701	(47) 15.12.2021	(97) EP 3774441	(47) 15.12.2021	(97) EP 3846440	(47) 15.12.2021
(97) EP 3723090	(47) 15.12.2021	(97) EP 3748784	(47) 15.12.2021	(97) EP 3775056	(47) 15.12.2021	(97) EP 3847713	(47) 15.12.2021
(97) EP 3723442	(47) 15.12.2021	(97) EP 3748972	(47) 15.12.2021	(97) EP 3775309	(47) 15.12.2021	(97) EP 3848111	(47) 15.12.2021
(97) EP 3723443	(47) 15.12.2021	(97) EP 3749920	(47) 15.12.2021	(97) EP 3775556	(47) 15.12.2021	(97) EP 3852205	(47) 15.12.2021
(97) EP 3724410	(47) 15.12.2021	(97) EP 3749922	(47) 15.12.2021	(97) EP 3776211	(47) 15.12.2021	(97) EP 3855342	(47) 15.12.2021
(97) EP 3724591	(47) 15.12.2021	(97) EP 3750746	(47) 15.12.2021	(97) EP 3776786	(47) 15.12.2021	(97) EP 3865402	(47) 15.12.2021
(97) EP 3724698	(47) 15.12.2021	(97) EP 3751282	(47) 15.12.2021	(97) EP 3779100	(47) 15.12.2021	(97) EP 3879811	(47) 15.12.2021
(97) EP 3725366	(47) 15.12.2021	(97) EP 3751384	(47) 15.12.2021	(97) EP 3779120	(47) 15.12.2021	(97) EP 3894871	(47) 15.12.2021
(97) EP 3725690	(47) 15.12.2021	(97) EP 3751741	(47) 15.12.2021	(97) EP 3781319	(47) 15.12.2021		
(97) EP 3725691	(47) 15.12.2021	(97) EP 3751973	(47) 15.12.2021	(97) EP 3781399	(47) 15.12.2021		

### Zveřejněné překlady evropských patentových spisů

U následujících udělených evropských patentů s účinkem pro Českou republiku byl majitelem předložen překlad patentového spisu do českého jazyka (§ 35c odst. 2 až 4 zákona č. 527/1990 Sb., v platném znění). Údaje jsou řazeny vzestupně podle čísel evropských patentů.

(97) EP 2600812		REICH, Cary, J., South San Francisco, California 94080, US
(47) 22.09.2021		CAMPBELL, Randolph, E., South San Francisco, California 94080, US
(97) 09.02.2012		ERICKSON, Signe, South San Francisco, California 94080, US
(51) A61F 9/00	(2006.01)	(54) Přístroj k léčbě oka
(96) 05.08.2011		(32) 371154 P, 406934 P, 407361 P, 371136 P, 371169 P
(96) 11743753.3		(31) 05.08.2010, 26.10.2010, 27.10.2010, 05.08.2010, 05.08.2010
(73) ForSight Vision4, Inc., South San Francisco, CA 94080, US		(33) US, US, US, US, US
(72) DE JUAN, Eugene, Jr., South San Francisco, California 94080, US		(86) PCT/US2011/046870
ALSTER, Yair, South San Francisco, California 94080, US		(87) WO 2012/019176
FARINAS, Kathleen, Cogan, South San Francisco, California 94080, US		(74) FAJNOR IP s.r.o., Pobežní 249/46, Praha 8, Karlín, 18600
MACFARLANE, K., Angela, South San Francisco, California 94080, US		

- (97) **EP 2720980**  
(47) 29.09.2021  
(97) 20.12.2012  
(51) **C01G 25/02** (2006.01)  
**B01J 37/03** (2006.01)  
**B01J 37/06** (2006.01)  
**B01J 37/34** (2006.01)  
**B01J 23/10** (2006.01)  
**B01J 23/34** (2006.01)  
**B01D 53/94** (2006.01)  
**C01G 25/00** (2006.01)  
**B01J 35/10** (2006.01)  
**B01J 37/00** (2006.01)  
**B01J 35/02** (2006.01)  
**B01J 23/83** (2006.01)  
(96) 13.06.2012  
(96) 12731334.4  
(73) RHODIA OPERATIONS, 93300 Aubervilliers, FR  
(72) IFRAH, Simon, 17220 La Jarrie, FR  
ROHART, Emmanuel, 80000 AMIENS, FR  
HERNANDEZ, Julien, 92160 Antony, FR  
HORBEZ, Dominique, 95130 Franconville, FR  
ITANI, Lama, 91600 Savigny-Sur-Orge, FR  
(54) **Kompozice na bázi oxidů ceru, zirkonia a jednoho dalšího kovu vzácných zemin s vysokou redukovatelností, způsob přípravy a použití v oblasti katalýzy**  
(32) 1101867  
(31) 17.06.2011  
(33) FR  
(86) PCT/EP2012/061179  
(87) WO 2012/171947  
(74) Traplová Hakr Kubát, advokátní a patentová kancelář, Ing. Jan Kubát, patentový zástupce, Přístavní 24, Praha 7, 17000
- 
- (97) **EP 2773671**  
(47) 15.09.2021  
(97) 10.05.2013  
(51) **C07K 16/46** (2006.01)  
**A61K 39/395** (2006.01)  
**A61P 35/00** (2006.01)  
**A61P 37/02** (2006.01)  
**C07K 16/32** (2006.01)  
**G16B 5/00** (2019.01)  
(96) 02.11.2012  
(96) 12845801.5  
(73) Zymeworks Inc., Vancouver, British Columbia V6H 3V9, CA  
(72) SPRETER VON KREUDENSTEIN, Thomas, Vancouver, British Columbia V6H 3V9, CA  
DIXIT, Surjit Bhimarao, Vancouver, British Columbia V6H 3V9, CA  
ESCOBAR-CABRERA, Eric, Vancouver, British Columbia V6H 3V9, CA  
POON, David Kai Yuen, Vancouver, British Columbia V6H 3V9, CA  
LARIO, Paula Irene, Vancouver, British Columbia V6H 3V9, CA  
(54) **Návrh stabilní heterodimerní protilátky s mutacemi v FC doméně**  
(32) 201161556090 P, 201161557262 P, 201261645547 P  
(31) 04.11.2011, 08.11.2011, 10.05.2012  
(33) US, US, US  
(86) PCT/CA2012/050780  
(87) WO 2013/063702  
(74) PatentEnter s.r.o., Koliště 1965/13a, Brno, Černá Pole, 60200
- 
- (97) **EP 2869731**  
(47) 08.09.2021  
(97) 16.01.2014  
(51) **A47C 16/00** (2006.01)  
**A47C 20/00** (2006.01)  
(96) 09.07.2012  
(96) 12756023.3  
(73) Kim Thi Pham, Loan, Ho Chi Minh 000000, VN  
(72) Kim Thi Pham, Loan, Ho Chi Minh 000000, VN  
(54) **Ortopedický polštářek při léčbě a prevenci onemocnění bederní a hrudní páteře**
- (86) PCT/IB2012/053508  
(87) WO 2014/009772  
(74) Rott, Růžička & Guttmann a spol., Vyskočilova 1566, Praha 4, Michle, 14000
- 
- (97) **EP 2875065**  
(47) 04.08.2021  
(97) 23.01.2014  
(51) **C08H 7/00** (2011.01)  
**C08L 23/16** (2006.01)  
**C08L 97/00** (2006.01)  
(96) 16.07.2013  
(96) 13739651.1  
(73) Compagnie Industrielle de la Matière Végétale, 92200 Neuilly sur Seine, FR  
(72) BENJELLOUN MLAYAH, Bouchra, F-31450 Pompertuzat, FR  
DELMAS, Michel, F-31320 Auzeville-Tolosane, FR  
(54) **Použití ligninu jako mechanické výztuhy elastomeru a takto vyztužený elastomer**  
(32) 1256889  
(31) 17.07.2012  
(33) FR  
(86) PCT/EP2013/064992  
(87) WO 2014/012924  
(74) Všetečka Zelený Švorčík a partneři, advokátní a patentová kancelář, JUDr. Michal Havlík, Hálkova 1406/2, Praha 2, Nové Město, 12000
- 
- (97) **EP 2877088**  
(47) 06.10.2021  
(97) 30.01.2014  
(51) **A61B 5/053** (2021.01)  
**A61B 5/00** (2006.01)  
(96) 25.07.2013  
(96) 13744768.6  
(73) University of Southampton, Southampton, Hampshire SO17 1BJ, GB  
(72) CHAPPELL, Paul Hammond, Southampton SO17 1BJ, GB  
LANE, Rodney Paul, Southampton SO17 1BJ, GB  
(54) **Přístroj pro poskytování informace o alespoň jednom svaly pacienta**  
(32) 201213592  
(31) 27.07.2012  
(33) GB  
(86) PCT/GB2013/000325  
(87) WO 2014/016547  
(74) PATENTSERVIS Praha a.s., Na Podkovce 281/10, Praha 4, Podolí, 14700
- 
- (97) **EP 2964327**  
(47) 10.11.2021  
(97) 12.09.2014  
(51) **A61N 7/00** (2006.01)  
**A61B 8/00** (2006.01)  
**A61B 18/00** (2006.01)  
(96) 28.02.2014  
(96) 14760810.3  
(73) Ulthera, Inc., Mesa, AZ 85204, US  
(72) EMERY, Charles D., Mesa, AZ 85204, US  
(54) **Zařízení a způsoby pro multifokální ultrazvukovou terapii**  
(32) 201361774785 P  
(31) 08.03.2013  
(33) US  
(86) PCT/US2014/019633  
(87) WO 2014/137835  
(74) PatentEnter s.r.o., Koliště 1965/13a, Brno, Černá Pole, 60200
- 
- (97) **EP 3009146**  
(47) 20.10.2021  
(97) 20.04.2016  
(51) **A61K 39/385** (2006.01)  
**A61K 39/095** (2006.01)  
**A61K 39/102** (2006.01)  
**A61K 39/116** (2006.01)  
**A61P 31/04** (2006.01)  
**A61K 39/00** (2006.01)  
(96) 23.06.2006  
(96) 15189397.1  
(73) Pfizer Ireland Pharmaceuticals, Ringaskiddy Cork, IE  
(72) BIEMANS, Ralph, Leon, 1330 Rixensart, BE

- BOUTRIAU, Dominique, 1330 Rixensart, BE  
CAPIAU, Carine, 1330 Rixensart, BE  
DENOEL, Philippe, 1330 Rixensart, BE  
DUVIVIER, Pierre, 1330 Rixensart, BE  
POOLMAN, Jan, 1330 Rixensart, BE
- (54) **Imunogenní kompozice**  
(32) 0513069, 0513071, 0515556, 0524204, 0526040, 0526041  
(31) 27.06.2005, 27.06.2005, 28.07.2005, 28.11.2005, 21.12.2005, 21.12.2005  
(33) GB, GB, GB, GB, GB, GB  
(74) Čermák a spol., JUDr. Karel Čermák Ph.D., LL.M., advokát, Elišky Peškové 735/15, Praha 5, Smíchov, 15000
- 
- (97) **EP 3056492**  
(47) 22.09.2021  
(97) 17.08.2016  
(51) **C07D 401/14** (2006.01)  
**A61K 47/12** (2006.01)  
**A61P 31/04** (2006.01)  
(96) 07.10.2005  
(96) 15199355.7  
(73) AbbVie Inc., North Chicago, IL 60064, US  
(72) Zhang, Geoff, G., Libertyville, IL 60048, US  
Bradley, Michael, F., Covington, WA 98042, US  
Barnes, David, M., Lake Villa, Illinois 60046, US  
Henry, Rodger, Wildwood, Illinois 60030, US
- (54) **Megluminová sůl a její krystalické formy léčiva (delafloxacin)**  
(32) 617334 P  
(31) 08.10.2004  
(33) US  
(74) Traplová Hakr Kubát, advokátní a patentová kancelář, Ing. Jan Kubát, patentový zástupce, Přístavní 24, Praha 7, 17000
- 
- (97) **EP 3057770**  
(47) 08.09.2021  
(97) 23.04.2015  
(51) **B29C 55/28** (2006.01)  
**B29L 23/00** (2006.01)  
(96) 15.10.2014  
(96) 14823883.5  
(73) Reifenhäuser GmbH & Co. KG Maschinenfabrik, 53844 Troisdorf, DE  
(72) LETTOWSKY, Christoph, 52074 Aachen, DE  
(54) **Postup výroby vyfukovaného fóliového pásu a vyfukovací fóliové zařízení**  
(32) 102013017116  
(31) 15.10.2013  
(33) DE  
(86) PCT/DE2014/000522  
(87) WO 2015/055170  
(74) ŽOVICOVÁ & ŽOVIC IP, s.r.o., Záhradnícka 36, Bratislava, 82108
- 
- (97) **EP 3102575**  
(47) 13.01.2021  
(97) 13.08.2015  
(51) **A61P 19/00** (2006.01)  
**A61P 19/02** (2006.01)  
**A61P 29/00** (2006.01)  
**A61P 35/00** (2006.01)  
**A61P 37/00** (2006.01)  
**A61P 37/06** (2006.01)  
**A61P 37/08** (2006.01)  
**H04L 29/08** (2006.01)  
**H04W 4/80** (2018.01)  
**H04W 8/24** (2009.01)  
**H04W 92/18** (2009.01)  
**C07D 471/04** (2006.01)  
**A61K 31/541** (2006.01)  
**A61P 43/00** (2006.01)  
**H04L 29/06** (2006.01)  
(96) 04.02.2015  
(96) 15704974.3  
(73) Galapagos NV, 2800 Mechelen, BE  
(72) SABOURAULT, Nicolas Luc, F-93230 Romainville, FR  
DE FAVERI, Carla, I-35129 Padova, IT  
SHEIKH, Ahmad, North Chicago, IL 60064, US
- (54) **Inovativní soli a jejich farmaceutické kompozice pro léčbu zánětlivých poruch**
- (32) 201402071  
(31) 07.02.2014  
(33) GB  
(86) PCT/EP2015/052242  
(87) WO 2015/117981  
(74) Všetečka Zelený Švorčík a partneři, advokátní a patentová kancelář, JUDr. Michal Havlík, Hájkova 1406/2, Praha 2, Nové Město, 12000
- 
- (97) **EP 3136870**  
(47) 30.06.2021  
(97) 05.11.2015  
(51) **A22C 13/00** (2006.01)  
(96) 01.05.2015  
(96) 15785353.2  
(73) Kerry Ingredients & Flavours, Monterey, TN 38580, US  
Kalle GmbH, 65203 Wiesbaden, DE  
(72) ZIEMES, Hans-Gerd, 47804 Krefeld, DE  
VAN DER BLEEK, Mark Drewes, Cookeville, TN 38506, US  
KASTL, Erna, 65510 Hunstetten, DE
- (54) **Kompozice pro přenášení barvy do potravinářského výrobku**  
(32) 201461987740 P  
(31) 02.05.2014  
(33) US  
(86) PCT/US2015/028797  
(87) WO 2015/168554  
(74) PatentEnter s.r.o., Koliště 1965/13a, Brno, Černá Pole, 60200
- 
- (97) **EP 3240430**  
(47) 08.09.2021  
(97) 07.07.2016  
(51) **A23C 20/00** (2006.01)  
**A23L 27/20** (2016.01)  
(96) 28.12.2015  
(96) 15823372.6  
(73) Institut national de recherche pour l'agriculture, l'alimentation et l'environnement, 75007 Paris, FR  
Institut Supérieur Des Sciences Agronomiques, Agroalimentaires, Horticoles Et Du Paysage, 35000 Rennes, FR  
(72) GARRIC, Gilles, 35000 Rennes, FR  
LEONIL, Joëlle, 35000 Rennes, FR  
JEANTET, Romain, 35000 Rennes, FR  
GAUCHERON, Frédéric, 35830 Betton, FR  
SCHUCK, Pierre, 35131 Chartres de Bretagne, FR  
LORTAL, Sylvie, 35000 Rennes, FR
- (54) **Způsob výroby sýrové potraviny, výhodně sýru, sýrové speciality nebo sýrového substitutu**  
(32) 1463439  
(31) 30.12.2014  
(33) FR  
(86) PCT/FR2015/053762  
(87) WO 2016/108024  
(74) Všetečka Zelený Švorčík a partneři, advokátní a patentová kancelář, JUDr. Michal Havlík, Hájkova 1406/2, Praha 2, Nové Město, 12000
- 
- (97) **EP 3263778**  
(47) 03.11.2021  
(97) 03.01.2018  
(51) **E02F 9/28** (2006.01)  
(96) 28.03.2007  
(96) 17179247.6  
(73) Esco Group LLC, Portland, Oregon 97210, US  
(72) CARPENTER, Christopher M., Tualatin, Oregon 97062, US  
CONKLIN, Donald M., Lake Oswego, Oregon 97035, US  
MORRIS, Ray J., Portland, Oregon 97219, US  
BEARDEN, James E., Beaverton, Oregon 97008, US  
DURAND, Sevem D., Portland, Oregon 97217, US
- (54) **Výměnný opotřebitelný soubor**  
(32) 787268 P  
(31) 30.03.2006  
(33) US  
(74) Ing. Pavel Reichel, Záhřebská 154/30, Praha 2, Vinohrady, 12000
- 
- (97) **EP 3277608**  
(47) 20.10.2021  
(97) 23.06.2016  
(51) **B65H 3/24** (2006.01)

	<b>B65H 3/32</b>	(2006.01)	(96)	04.01.2016	
	<b>B65H 5/00</b>	(2006.01)	(96)	17210172.7	
	<b>B65H 5/08</b>	(2006.01)	(73)	Trombia Technologies Oy, 70700 Kuopio, FI	
(96)	17.12.2015		(72)	HAPPONEN, Jaakko, 70500 Kuopio, FI	
(96)	15817084.5			HEIKKINEN, Petri, 70500 Kuopio, FI	
(73)	BOBST GRENCHEM AG, 2540 Grenchen, CH		(54)	<b>Čistící systém a způsob čištění</b>	
(72)	GUGEL, Maurizio, 2735 Malleray, CH		(32)	20155008	
	WICK, Stefan, 4625 Oberbuchsitzen, CH		(31)	08.01.2015	
(54)	<b>Dodávací systém pro dodávání stohu plochých prvků do zařízení pro zpracovávání</b>		(33)	FI	
(32)	14020116		(74)	Rott, Růžička & Guttman a spol., Vyskočilova 1566, Praha 4, Michle, 14000	
(31)	18.12.2014				
(33)	EP				
(86)	PCT/EP2015/025110		(97)	<b>EP 3351542</b>	
(87)	WO 2016/096160		(47)	17.11.2021	
(74)	Všetečka Zelený Švorčík a partneři, advokátní a patentová kancelář, JUDr. Michal Havlík, Hálkova 1406/2, Praha 2, Nové Město, 12000		(97)	23.03.2017	
			(51)	<b>C07D 401/12</b>	(2006.01)
				<b>A61K 31/5377</b>	(2006.01)
				<b>A61P 29/00</b>	(2006.01)
				<b>A61P 37/08</b>	(2006.01)
				<b>A61P 43/00</b>	(2006.01)
(97)	<b>EP 3284793</b>		(96)	16.09.2016	
(47)	04.08.2021		(96)	16846662.1	
(97)	13.10.2016		(73)	Taiho Pharmaceutical Co., Ltd., Chiyoda-ku Tokyo 101-8444, JP	
(51)	<b>C09J 7/20</b>	(2018.01)	(72)	AOKI, Shinichi, Kodama-gun Saitama 367-0241, JP	
	<b>B32B 27/00</b>	(2006.01)	(54)	<b>Nový krystal piperazinové sloučeniny</b>	
	<b>B32B 27/18</b>	(2006.01)	(32)	2015184022	
	<b>B32B 27/38</b>	(2006.01)	(31)	17.09.2015	
	<b>C09J 5/06</b>	(2006.01)	(33)	JP	
	<b>C09J 5/08</b>	(2006.01)	(86)	PCT/JP2016/077547	
	<b>C09J 11/04</b>	(2006.01)	(87)	WO 2017/047791	
	<b>C09J 11/06</b>	(2006.01)	(74)	ZIVKO MIJATOVIĆ & PARTNERS s.r.o., Jugoslávských partyzánů 639/26, Praha 6, Bubeneč, 16000	
	<b>C09J 163/00</b>	(2006.01)			
	<b>C09J 175/04</b>	(2006.01)			
	<b>H02K 3/30</b>	(2006.01)			
	<b>H02K 3/34</b>	(2006.01)			
(96)	08.04.2016		(97)	<b>EP 3406070</b>	
(96)	16776680.7		(47)	18.08.2021	
(73)	Teraoka Seisakusho Co., Ltd., Tokyo 140-8711, JP		(97)	27.07.2017	
(72)	LEI, Ming, Tokyo 140-8711, JP		(51)	<b>G16H 40/67</b>	(2018.01)
	TODAKA, Katsunori, Tokyo 140-8711, JP			<b>H04L 29/06</b>	(2006.01)
(54)	<b>Lepicí fólie</b>			<b>H04L 29/08</b>	(2006.01)
(32)	2015080574			<b>H04L 12/58</b>	(2006.01)
(31)	10.04.2015			<b>G16H 30/20</b>	(2018.01)
(33)	JP			<b>G16H 10/60</b>	(2018.01)
(86)	PCT/JP2016/061536			<b>G16B 50/00</b>	(2019.01)
(87)	WO 2016/163514			<b>G16H 50/70</b>	(2018.01)
(74)	Všetečka Zelený Švorčík a partneři, advokátní a patentová kancelář, JUDr. Michal Havlík, Hálkova 1406/2, Praha 2, Nové Město, 12000		(96)	20.01.2017	
			(96)	17741985.0	
			(73)	Medicom Technologies Inc., Raleigh, NC 27601, US	
(97)	<b>EP 3337707</b>		(72)	ROSENBERG, Michael, Raleigh, NC 27606, US	
(47)	29.09.2021			SUTTLES, Jason, Raleigh, NC 27606, US	
(97)	01.06.2017			WOODLIEF, Chris, Raleigh, NC 27606, US	
(51)	<b>B61C 3/02</b>	(2006.01)		BENITZ, Malcolm, Raleigh, NC 27603, US	
	<b>B61C 9/48</b>	(2006.01)		BALLARD, Chase, Raleigh, NC 27606, US	
	<b>B61C 17/06</b>	(2006.01)	(54)	<b>Metody a systémy pro zajištění bezpečného a auditovatelného přenosu šifrovaných dat mezi vzdálenými místy</b>	
(96)	10.10.2016		(32)	201662280865 P, 201615361319	
(96)	16781731.1		(31)	20.01.2016, 25.11.2016	
(73)	Siemens Mobility Austria GmbH, 1210 Wien, AT		(33)	US, US	
(72)	EINGANG, Robert, 1230 Wien, AT		(86)	PCT/US2017/014271	
	SCHABBAUER, Werner, 7082 Donnerskirchen, AT		(87)	WO 2017/127635	
	WINKLER, Paul, 1020 Wien, AT		(74)	ŽOVICOVÁ & ŽOVIC IP, s.r.o., Záhradnícka 36, Bratislava, 82108	
	GROBBAUER, Harald, 8141 Unterpemstätten, AT				
	SCHMEJA, Georg, 8020 Graz, AT		(97)	<b>EP 3410882</b>	
	STEINACHER, Mario, 8682 Hönigsberg, AT		(47)	04.08.2021	
	SCHRANK, Erwin, 8212 Pischelsdorf, AT		(97)	10.08.2017	
(54)	<b>Osobní koležové vozidlo</b>		(51)	<b>A42B 3/30</b>	(2006.01)
(32)	509992015			<b>A42B 3/08</b>	(2006.01)
(31)	24.11.2015		(96)	30.01.2017	
(33)	AT		(96)	17747061.4	
(86)	PCT/EP2016/074185		(73)	Zhang, Ming, Stadt, Foshan VR, CN	
(87)	WO 2017/089021		(72)	Zhang, Ming, Stadt, Foshan VR, CN	
(74)	Čermák a spol., JUDr. Karel Čermák Ph.D., LL.M., advokát, Elišky Peškové 735/15, Praha 5, Smíchov, 15000		(54)	<b>Cyklistická přilba s Bluetooth rozhraním a přenosem zvuku přes kost</b>	
			(32)	201620104067 U	
			(31)	02.02.2016	
			(33)	CN	
(97)	<b>EP 3346056</b>				
(47)	22.09.2021				
(97)	11.07.2018				
(51)	<b>E01H 1/08</b>	(2006.01)			



- (86) PCT/IB2017/000054  
(87) WO 2017/134510  
(74) Všeťečka Zelený Švorčík a partneři, advokátní a patentová kancelář, JUDr. Michal Havlík, Hálkova 1406/2, Praha 2, Nové Město, 12000
- 
- (97) **EP 3418227**  
(47) 08.09.2021  
(97) 26.12.2018  
(51) **B65G 65/00** (2006.01)  
**B65G 1/04** (2006.01)  
**B65D 25/38** (2006.01)  
(96) 25.05.2018  
(96) 18174230.5  
(73) Heron Innovations Factory GmbH, 6850 Dornbirn, AT  
(72) BEER, Christian, 6858 Schwarzach, AT  
BRAENDLE, Wolfgang, 6845 Hohenems, AT  
(54) **Kolejový transportní robot a způsob k provozu kolejového transportního robotu**  
(32) 102017005261  
(31) 02.06.2017  
(33) DE  
(74) Všeťečka Zelený Švorčík a partneři, advokátní a patentová kancelář, JUDr. Michal Havlík, Hálkova 1406/2, Praha 2, Nové Město, 12000
- 
- (97) **EP 3465811**  
(47) 29.09.2021  
(97) 07.12.2017  
(51) **H01M 10/0525** (2010.01)  
**C07C 317/00** (2006.01)  
**H01M 10/0567** (2010.01)  
**H01M 10/0568** (2010.01)  
**H01M 10/0569** (2010.01)  
H01M 4/505 (2010.01)  
H01M 4/525 (2010.01)  
H01M 4/58 (2010.01)  
(96) 03.06.2016  
(96) 16730153.0  
(73) Solvay SA, 1120 Brussels, BE  
(72) BURKHARDT, Stephen E., Wilmington Delaware 19802, US  
KOURTAKIS, Kostantinos, Media Pennsylvania 19063, US  
ROELOFS, Mark Gerrit, Earleville Maryland 21919, US  
(54) **Nevodné elektrolytové kompozice obsahující fluorované sulfony**  
(86) PCT/US2016/035734  
(87) WO 2017/209762  
(74) Traplová Hakr Kubát, advokátní a patentová kancelář, Ing. Jan Kubát, patentový zástupce, Přístavní 24, Praha 7, 17000
- 
- (97) **EP 3470690**  
(47) 03.11.2021  
(97) 17.04.2019  
(51) **F16B 12/10** (2006.01)  
**A47B 47/00** (2006.01)  
**A47B 61/00** (2006.01)  
**A47B 47/04** (2006.01)  
**F16B 12/26** (2006.01)  
**F16B 12/46** (2006.01)  
(96) 15.09.2014  
(96) 18210703.7  
(73) Välinge Innovation AB, 263 64 Viken, SE  
(72) BRÄNNSTRÖM, Hans, 263 36 Höganäs, SE  
DERELÖV, Peter, 252 84 Helsingborg, SE  
PÅLSSON, Agne, deceased, SE  
(54) **Sestavený výrobek**  
(32) 1351060  
(31) 16.09.2013  
(33) SE  
(74) FISCHER IP s.r.o., Na hrobci 294/5, Praha 2, Nové Město, 12800
- 
- (97) **EP 3505329**  
(47) 06.10.2021  
(97) 01.03.2018  
(51) **B29C 64/106** (2017.01)  
**B29C 64/245** (2017.01)  
**B29C 64/295** (2017.01)  
**B29C 64/209** (2017.01)  
**B33Y 30/00** (2015.01)
- 
- (96) 21.08.2017  
(96) 17843906.3  
(73) Rokit Healthcare Inc., Geumcheon-gu Seoul 08512, KR  
(72) YOU, Seok Hwan, Seoul 06943, KR  
(54) **Trojrozměrná tiskárna způsobu modelování taveným nanášením**  
(32) 20160107193  
(31) 23.08.2016  
(33) KR  
(86) PCT/KR2017/009097  
(87) WO 2018/038486  
(74) Všeťečka Zelený Švorčík a partneři, advokátní a patentová kancelář, JUDr. Michal Havlík, Hálkova 1406/2, Praha 2, Nové Město, 12000
- 
- (97) **EP 3536339**  
(47) 06.10.2021  
(97) 11.09.2019  
(51) **A61K 39/00** (2006.01)  
**A61K 39/395** (2006.01)  
**G01N 33/48** (2006.01)  
**A61P 11/06** (2006.01)  
(96) 07.08.2014  
(96) 19162585.4  
(73) Astrazeneca AB, 151 85 Södertälje, SE  
(72) WARD, Christine, Gaithersburg, Maryland 20878, US  
ROSKOS, Lorin, Gaithersburg, Maryland 20878, US  
WANG, Bing, Gaithersburg, Maryland 20878, US  
RAIBLE, Donald, Berwyn, Pennsylvania 19312, US  
(54) **Způsoby zlepšení symptomů astmatu s použitím benralizumabu**  
(32) 201361864950 P  
(31) 12.08.2013  
(33) US  
(74) Traplová Hakr Kubát, advokátní a patentová kancelář, Ing. Jan Kubát, patentový zástupce, Přístavní 24, Praha 7, 17000
- 
- (97) **EP 3544198**  
(47) 15.09.2021  
(97) 25.09.2019  
(51) **H04B 7/005** (2006.01)  
**H04B 7/06** (2006.01)  
**H04B 7/08** (2006.01)  
**H04L 1/00** (2006.01)  
**H04B 7/0456** (2017.01)  
(96) 18.10.2007  
(96) 19172955.7  
(73) Telefonaktiebolaget LM Ericsson (publ), 164 83 Stockholm, SE  
(72) Jöngren, George, 17462 Sundbyberg, SE  
Göransson, Bo, 19138 Sollentuna, SE  
(54) **Způsob a uspořádání v bezdrátovém komunikačním systému**  
(32) 0700062  
(31) 12.01.2007  
(33) SE  
(74) KOREJZOVA LEGAL v.o.s., JUDr. Petra Sauvage de Brantes, Korunní 810/104, Praha 10, Vinohrady, 10100
- 
- (97) **EP 3544982**  
(47) 20.10.2021  
(97) 31.05.2018  
(51) **C07D 487/04** (2006.01)  
(96) 20.11.2017  
(96) 17812068.9  
(73) Novartis AG, 4056 Basel, CH  
(72) WANG, Hao, Changshu City Jiangsu 215537, CN  
YE, Jiong, Changshu City Jiangsu 215537, CN  
HAN, Bo, Changshu City Jiangsu 215537, CN  
FLUBACHER, Dietmar, 4002 Basel, CH  
STETTLER, Hans, 4002 Basel, CH  
GALLOU, Fabrice, 4002 Basel, CH  
MALLET, Franck, 4002 Basel, CH  
NAPP, Matthias, 4002 Basel, CH  
HALLER, Michael, 4002 Basel, CH  
(54) **Chemický způsob přípravy imidazopyrrolidinonových derivátů a jejich intermediátů**  
(32) PCT/CN2016/106767  
(31) 22.11.2016  
(33) CN

(86) PCT/IB2017/057263  
(87) WO 2018/096440  
(74) Traplová Hakr Kubát, advokátní a patentová kancelář, Ing. Jan Kubát, patentový zástupce, Přístavní 24, Praha 7, 17000

(97) **EP 3559285**  
(47) 22.09.2021  
(97) 28.06.2018  
(51) **C21D 9/573** (2006.01)  
**C21D 11/00** (2006.01)  
**B21B 37/00** (2006.01)  
(96) 20.12.2017  
(96) 17826578.1  
(73) ArcelorMittal, 1160 Luxembourg, LU  
(72) BONNET, Frédéric, 54150 Avriil, FR  
PHAM, Van Thang, 57070 Metz, FR  
(54) **Způsob dynamického nastavování pro výrobu tepelně upraveného ocelového plechu**  
(32) PCT/IB2016/001788  
(31) 20.12.2016  
(33) IB  
(86) PCT/IB2017/058187  
(87) WO 2018/116192  
(74) A. Holas & partner, Patentová a známková kancelář, Ing. Mgr. Hana Holasová, Křížová 105/4, Brno, Staré Brno, 60300

(97) **EP 3561913**  
(47) 27.10.2021  
(97) 30.10.2019  
(51) **H01M 4/133** (2010.01)  
**H01M 4/587** (2010.01)  
**H01M 4/36** (2006.01)  
H01M 10/0525 (2010.01)  
H01M 4/02 (2006.01)  
(96) 24.04.2019  
(96) 19170783.5  
(73) Contemporary Amperex Technology Co., Limited, Jiaocheng District Ningde City, Fujian 352100, CN  
(72) KANG, Meng, Ningde, Fujian 352100, CN  
PENG, Tianquan, Ningde, Fujian 352100, CN  
SHEN, Yuliang, Ningde, Fujian 352100, CN  
HE, Libing, Ningde, Fujian 352100, CN  
(54) **Záporná elektrodová deska a baterie**  
(32) 201810398055  
(31) 28.04.2018  
(33) CN  
(74) Všetečka Zelený Švorčík a partneři, advokátní a patentová kancelář, JUDr. Michal Havlík, Hálkova 1406/2, Praha 2, Nové Město, 12000

(97) **EP 3567180**  
(47) 08.09.2021  
(97) 13.11.2019  
(51) **E04D 13/147** (2006.01)  
(96) 07.05.2019  
(96) 19173060.5  
(73) VKR Holding A/S, 2970 Hørsholm, DK  
(72) Vibæk, Karin Møller, 2970 Hørsholm, DK  
Jensen, Jesper Meyhoff, 2970 Hørsholm, DK  
(54) **Sada dílů pro lemování střešního prvku a způsob lemování střešního prvku pomocí takové sady dílů**  
(32) PA201870279  
(31) 07.05.2018  
(33) DK  
(74) AK Štros & Kusák, JUDr. David Štros, advokát, Národní 58/32, Praha 1, Nové Město, 11000

(97) **EP 3572269**  
(47) 20.10.2021  
(97) 27.11.2019  
(51) **B60L 53/14** (2019.01)  
**B60L 50/53** (2019.01)  
**B60L 58/19** (2019.01)  
**H02J 1/08** (2006.01)  
**H02J 7/00** (2006.01)  
(96) 23.05.2018  
(96) 18173724.8

(73) Sandvik Mining and Construction Oy, 33330 Tampere, FI  
(72) Kouvo, Mr. Mikko, 33330 Tampere, FI  
Juntunen, Raimo, 33330 Tampere, FI  
(54) **Systém a způsob napájení důlního vozidla elektrickou energií a důlní vozidlo**  
(74) Všetečka Zelený Švorčík a partneři, advokátní a patentová kancelář, JUDr. Michal Havlík, Hálkova 1406/2, Praha 2, Nové Město, 12000

(97) **EP 3577266**  
(47) 13.10.2021  
(97) 09.08.2018  
(51) **D04H 1/587** (2012.01)  
**B27N 3/00** (2006.01)  
**C08B 15/00** (2006.01)  
**D04H 1/64** (2012.01)  
(96) 30.01.2018  
(96) 18703729.6  
(73) Knauf Insulation SPRL, 4600 Visé, BE  
(72) HAMPSON, Carl, St Helens Merseyside WA10 3NS, GB  
CALLAGHAN, Oliver, St Helens Merseyside WA10 3NS, GB  
(54) **Zlepšená pojivová kompozice a její použití**  
(32) 201701569  
(31) 31.01.2017  
(33) GB  
(86) PCT/EP2018/052279  
(87) WO 2018/141746  
(74) Všetečka Zelený Švorčík a partneři, advokátní a patentová kancelář, JUDr. Michal Havlík, Hálkova 1406/2, Praha 2, Nové Město, 12000

(97) **EP 3590962**  
(47) 29.09.2021  
(97) 08.01.2020  
(51) **C07K 16/18** (2006.01)  
**A61K 39/395** (2006.01)  
**A61P 35/00** (2006.01)  
**C07K 16/32** (2006.01)  
(96) 23.10.2015  
(96) 19165430.0  
(73) Singh Molecular Medicine, LLC, Lutz, FL 33558, US  
(72) Singh, Sunanda, Lutz, Florida 33558, US  
(54) **Protilátky s jednou doménou namířené proti intracelulárním antigenům**  
(32) 201462067908 P, 201562148656 P, 201562188353 P, 201562210795 P  
(31) 23.10.2014, 16.04.2015, 02.07.2015, 27.08.2015  
(33) US, US, US, US  
(74) ŽOVICOVÁ & ŽOVIC IP, s.r.o., Záhradnícka 36, Bratislava, 82108

(97) **EP 3599652**  
(47) 10.11.2021  
(97) 29.01.2020  
(51) **H01M 50/502** (2021.01)  
(96) 17.07.2019  
(96) 19186706.8  
(73) Contemporary Amperex Technology Co., Limited, Jiaocheng District Ningde City, Fujian 352100, CN  
(72) WU, Buwei, Ningde, Fujian 352100, CN  
ZHANG, Le, Ningde, Fujian 352100, CN  
HUANG, Yincheng, Ningde, Fujian 352100, CN  
ZHOU, Linggang, Ningde, Fujian 352100, CN  
WANG, Derong, Ningde, Fujian 352100, CN  
ZOU, Huabin, Ningde, Fujian 352100, CN  
(54) **Soustava izolační desky a bateriový modul**  
(32) 201810833960  
(31) 26.07.2018  
(33) CN  
(74) Všetečka Zelený Švorčík a partneři, advokátní a patentová kancelář, JUDr. Michal Havlík, Hálkova 1406/2, Praha 2, Nové Město, 12000

(97) **EP 3610762**  
(47) 16.06.2021  
(97) 19.02.2020  
(51) **A47J 31/44** (2006.01)  
**A47J 31/60** (2006.01)  
(96) 16.08.2018  
(96) 18189239.9

- (73) CUP&CINO Kaffeessystem-Vertrieb GmbH & Co. KG, 33161 Hövelhof, DE  
(72) Epping, Frank Josef Paul, 33161 Hövelhof, DE  
(54) **Zařízení pro úpravu kapaliny, s výhodou mléka, s integrovaným proplachovacím systémem a způsob pro proplachování**  
(74) Všeťečka Zelený Švorčík a partneři, advokátní a patentová kancelář, JUDr. Michal Havlík, Hálkova 1406/2, Praha 2, Nové Město, 12000

- (97) **EP 3621466**  
(47) 01.12.2021  
(97) 15.11.2018  
(51) **A24F 40/51** (2020.01)  
**A24F 40/60** (2020.01)  
**A61M 15/00** (2006.01)  
**A61M 15/06** (2006.01)  
**A61M 11/04** (2006.01)  
**A61M 16/00** (2006.01)  
(96) 09.05.2018  
(96) 18725595.5  
(73) Nicoventures Trading Limited, London WC2R 3LA, GB  
(72) HEPWORTH, Richard, London WC2R 3LA, GB  
DICKENS, Colin, London WC2R 3LA, GB  
MOLONEY, Patrick, London WC2R 3LA, GB  
(54) **Systémy pro poskytování par**  
(32) 201707627  
(31) 12.05.2017  
(33) GB  
(86) PCT/GB2018/051238  
(87) WO 2018/206940  
(74) Traplová Hadr Kubát, advokátní a patentová kancelář, Ing. Jan Kubát, patentový zástupce, Přístavní 24, Praha 7, 17000

- (97) **EP 3631116**  
(47) 20.10.2021  
(97) 06.12.2018  
(51) **E04C 2/38** (2006.01)  
(96) 31.05.2018  
(96) 18733947.8  
(73) Adige S.p.A., 38056 Levico Terme (TN), IT  
(72) LOSS, Cristiano, I-38050 Imer (Trento), IT  
RASO, Sergio, I-10137 Torino, IT  
(54) **Ploché stavební prvek, zejména pro výrobu horizontálních stavebních struktur**  
(32) 201700060534  
(31) 01.06.2017  
(33) IT  
(86) PCT/IB2018/053868  
(87) WO 2018/220564  
(74) Všeťečka Zelený Švorčík a partneři, advokátní a patentová kancelář, JUDr. Michal Havlík, Hálkova 1406/2, Praha 2, Nové Město, 12000

- (97) **EP 3641983**  
(47) 08.09.2021  
(97) 14.02.2019  
(51) **F16C 19/10** (2006.01)  
**F16C 19/16** (2006.01)  
**F16C 19/36** (2006.01)  
(96) 17.07.2018  
(96) 18742473.4  
(73) Weiss GmbH, 74722 Buchen (Odw.), DE  
(72) BAUER, Stefan, 74838 Limbach-Laudenberg, DE  
GOISSER, Dominik, 74722 Buchen, DE  
ANDRES, Thomas, 74722 Buchen, DE  
(54) **Otočný stůl se silově optimalizovaným pohonem**  
(32) 102017118262  
(31) 10.08.2017  
(33) DE  
(86) PCT/EP2018/069338  
(87) WO 2019/029953  
(74) Všeťečka Zelený Švorčík a partneři, advokátní a patentová kancelář, JUDr. Michal Havlík, Hálkova 1406/2, Praha 2, Nové Město, 12000

- (97) **EP 3643849**  
(47) 22.09.2021  
(97) 29.04.2020  
(51) **E04D 13/035** (2006.01)

- E05F 1/10** (2006.01)  
**E05F 1/14** (2006.01)  
**E05F 15/616** (2015.01)  
(96) 23.10.2018  
(96) 18201920.8  
(73) D+H Mechatronic AG, 22949 Ammersbek, DE  
(72) TAMKE, Lars, 21077 Hamburg, DE  
CHRISTENSEN, Hans Balle, 7400 Herning, DK  
(54) **Střešní, stropní nebo fasádní otvor**  
(74) Všeťečka Zelený Švorčík a partneři, advokátní a patentová kancelář, JUDr. Michal Havlík, Hálkova 1406/2, Praha 2, Nové Město, 12000

- (97) **EP 3651885**  
(47) 22.09.2021  
(97) 17.01.2019  
(51) **B01F 3/04** (2006.01)  
**B01F 5/06** (2006.01)  
(96) 28.05.2018  
(96) 18728106.8  
(73) WashTec Holding GmbH, 86153 Augsburg, DE  
(72) SÄTTLER, Andreas, 81543 München, DE  
MAYER, Stefan, 86356 Neusäß, DE  
(54) **Zařízení pro ošetřování vozidla**  
(32) 102017115645  
(31) 12.07.2017  
(33) DE  
(86) PCT/EP2018/063915  
(87) WO 2019/011513  
(74) Všeťečka Zelený Švorčík a partneři, advokátní a patentová kancelář, JUDr. Michal Havlík, Hálkova 1406/2, Praha 2, Nové Město, 12000

- (97) **EP 3658638**  
(47) 08.09.2021  
(97) 31.01.2019  
(51) **C09D 175/04** (2006.01)  
**C08G 18/08** (2006.01)  
**C08G 18/28** (2006.01)  
**C08G 18/40** (2006.01)  
**C08G 18/64** (2006.01)  
**C08G 18/80** (2006.01)  
**C09D 5/08** (2006.01)  
**B05D 1/18** (2006.01)  
**C08G 18/58** (2006.01)  
**B05D 7/14** (2006.01)  
**C09D 7/65** (2018.01)  
**C09D 7/40** (2018.01)  
(96) 20.07.2018  
(96) 18745564.7  
(73) Chemetall GmbH, 60487 Frankfurt, DE  
(72) FRENKEL, Aliaksandr, 60487 Frankfurt am Main, DE  
EILINGHOFF, Ron, 60487 Frankfurt am Main, DE  
DROLL, Martin, 33098 Paderborn, DE  
(54) **Pro povlákání máčením vhodné, při nízkých teplotách vytvrditelné povlakové kompozice**  
(32) 17183267, 17184875, 18165185  
(31) 26.07.2017, 04.08.2017, 29.03.2018  
(33) EP, EP, EP  
(86) PCT/EP2018/069840  
(87) WO 2019/020534  
(74) Všeťečka Zelený Švorčík a partneři, advokátní a patentová kancelář, JUDr. Otakar Švorčík, Hálkova 1406/2, Praha 2, Nové Město, 12000

- (97) **EP 3661821**  
(47) 08.09.2021  
(97) 07.02.2019  
(51) **B60T 13/16** (2006.01)  
(96) 26.07.2018  
(96) 18746912.7  
(73) KNORR-BREMSE Systeme für Schienenfahrzeuge GmbH, 80809 München, DE  
(72) MÜLLER, Claus, 82515 Wolfratshausen, DE  
LOEBNER, Reinhard, 81829 München, DE  
CLEV, Marcus, 81476 München, DE  
ELWISCHGER, Fabian, 85399 Halbermoos, DE  
(54) **Hydraulický brzdový systém s elektronickou regulační jednotkou, jakož i způsob jeho provozu**

(32) 102017117399  
(31) 01.08.2017  
(33) DE  
(86) PCT/EP2018/070304  
(87) WO 2019/025282  
(74) Všeťečka Zelený Švorčík a partneři, advokátní a patentová kancelář, JUDr. Michal Havlík, Hálkova 1406/2, Praha 2, Nové Město, 12000

(97) **EP 3670499**  
(47) 29.09.2021  
(97) 24.06.2020  
(51) **C07D 231/40** (2006.01)  
**C07D 231/44** (2006.01)  
**C07D 231/50** (2006.01)  
**C07D 413/12** (2006.01)  
**C07D 417/12** (2006.01)  
**C07D 487/04** (2006.01)  
**C07D 498/04** (2006.01)  
**A61K 31/4155** (2006.01)  
**A61P 9/00** (2006.01)  
(96) 03.05.2016  
(96) 19199606.5  
(73) Astrazeneca AB, 151 85 Södertälje, SE  
(72) BRODDEFALK, Johan Olof, SE-431 83 Mölndal, SE  
EMTENÅS, Hans Fredrik, SE-431 83 Mölndal, SE  
GRANBERG, Kenneth, Lars, SE-431 83 Mölndal, SE  
LEMURELL, Malin, Anita, SE-431 83 Mölndal, SE  
PETTERSEN, Daniel, Tor, SE-431 83 Mölndal, SE  
PLOWRIGHT, Alleyn, Thomas, SE-431 83 Mölndal, SE  
ULANDER, Lars Johan, Andreas, SE-431 83 Mölndal, SE  
(54) **Deriváty pyrazolu vhodné jako inhibitory aktivujícího proteinu 5-lipoxygenázy**  
(32) 201562156424 P  
(31) 04.05.2015  
(33) US  
(74) Traplová Hakr Kubát, advokátní a patentová kancelář, Ing. Jan Kubát, patentový zástupce, Přístavní 24, Praha 7, 17000

(97) **EP 3670528**  
(47) 08.09.2021  
(97) 24.06.2020  
(51) **C07K 14/51** (2006.01)  
**C07K 16/18** (2006.01)  
(96) 28.04.2006  
(96) 19211623.4  
(73) UCB Pharma S.A., 1070 Brussels, BE  
Amgen, Inc, Thousand Oaks, CA 91320-1799, US  
(72) POPPLEWELL, Andy, Slough, Berkshire SL1 3WE, GB  
SHEN, Wenyan, Thousand Oaks, California 91362, US  
WINKLER, David, Arlington, Massachusetts 02476-7326, US  
WINTERS, Aaron George, Ventura, California 93001, US  
PASZTY, Christopher, Ventura, California 93003, US  
ROBINSON, Martyn Kim, Slough, Berkshire SL1 3WE, GB  
GRAHAM, Kevin, Thousand Oaks, California 91362, US  
HENRY, Alistair James, Uxbridge, Middlesex UB8 2LX, GB  
HOFFMAN, Kelly Sue, Newbury Park, California 91320, US  
LATHAM, John, Seattle, Washington 98119, US  
LAWSON, Alastair, Slough, Berkshire SL1 3WE, GB  
LU, Hsieng Sen, Westlake Village, California 91362, US  
(54) **Sklerostin vázající prostředky**  
(32) 677583 P, 776847 P, 782244 P, 792645 P, 411003  
(31) 03.05.2005, 24.02.2006, 13.03.2006, 17.04.2006, 25.04.2006  
(33) US, US, US, US, US  
(74) A. Holas & partner, Patentová a známková kancelář, Ing. Mgr. Hana Holasová, Křižová 105/4, Brno, Staré Brno, 60300

(97) **EP 3686012**  
(47) 29.09.2021  
(97) 29.07.2020  
(51) **B41F 13/14** (2006.01)  
(96) 06.12.2019  
(96) 19214197.6  
(73) Mayr-Melnhof Karton AG, 1041 Wien, AT  
(72) KRAUSE, Fabian, 54422 Neuhütten, DE  
SCHRECKENBACH, Dirk, 35083 Wetter (Hessen), DE

(54) **Zařízení pro rotační tisk, struktura tiskárny pro rotační tisk a způsob pro provozování zařízení pro rotační tisk**  
(32) 102018132299  
(31) 14.12.2018  
(33) DE  
(74) Všeťečka Zelený Švorčík a partneři, advokátní a patentová kancelář, JUDr. Michal Havlík, Hálkova 1406/2, Praha 2, Nové Město, 12000

(97) **EP 3695103**  
(47) 29.09.2021  
(97) 18.04.2019  
(51) **F01K 25/10** (2006.01)  
(96) 01.08.2018  
(96) 18758943.7  
(73) L'AIR LIQUIDE, Société Anonyme pour l'Etude et l'Exploitation des Procédés Georges Claude, 75007 Paris, FR  
(72) DURAND, Fabien, 38340 Vorepess, FR  
(54) **Chladicí zařízení a způsob chlazení**  
(32) 1701041  
(31) 09.10.2017  
(33) FR  
(86) PCT/FR2018/051974  
(87) WO 2019/073129  
(74) Traplová Hakr Kubát, advokátní a patentová kancelář, Ing. Jan Kubát, patentový zástupce, Přístavní 24, Praha 7, 17000

(97) **EP 3703183**  
(47) 15.09.2021  
(97) 02.09.2020  
(51) **H01Q 1/08** (2006.01)  
**B64G 1/22** (2006.01)  
**B64G 1/64** (2006.01)  
(96) 29.01.2020  
(96) 20154315.4  
(73) Space-Lock GmbH, 2345 Brunn am Gebirge, AT  
(72) Günther, Florian, 2340 Mödling, AT  
Uhl, Andreas, 1230 Wien, AT

(54) **Zařízení na přeměnu elektrického signálu na mechanický pohyb**  
(32) 501222019  
(31) 19.02.2019  
(33) AT  
(74) Všeťečka Zelený Švorčík a partneři, advokátní a patentová kancelář, JUDr. Michal Havlík, Hálkova 1406/2, Praha 2, Nové Město, 12000

(97) **EP 3705168**  
(47) 13.10.2021  
(97) 09.09.2020  
(51) **B01D 53/00** (2006.01)  
**B01D 53/78** (2006.01)  
**B01D 53/38** (2006.01)  
B23K 1/20 (2006.01)  
B23K 3/08 (2006.01)  
(96) 25.02.2020  
(96) 20159417.3  
(73) SENJU METAL INDUSTRY CO., LTD., Tokyo, 120-8555, JP  
(72) Hiyama, Tsutomu, Tokyo, Tokyo 120-8555, JP  
(54) **Zařízení pro rekuperaci tavidla a způsob odstraňování tavidla**  
(32) 2019042406  
(31) 08.03.2019  
(33) JP  
(74) Čermák a spol., JUDr. Karel Čermák Ph.D., LL.M., advokát, Elišky Peškové 735/15, Praha 5, Smíchov, 15000

(97) **EP 3713883**  
(47) 06.10.2021  
(97) 31.05.2019  
(51) **C02F 3/08** (2006.01)  
(96) 23.10.2018  
(96) 18792926.0  
(73) Veolia Water Solutions & Technologies Support, 94417 Saint-Maurice Cedex, FR  
(72) SAUVIGNET, Philippe, 35460 Saint Etienne en Cogles, FR  
MEUDAL, Nicolas, 6005 Luzern, CH  
HERTFLEDER, Nikolai, 74592 Kirchberg And Des Jagst, DE  
INIAL, Goulven, 6846 XB Arnhem, NL  
LINDEGAARD, Sophie, 94100 Saint Maur Des Fosses, FR

(54) **Systém pro biologické čištění vody a odpovídající způsob**  
(32) 1761119  
(31) 23.11.2017  
(33) FR  
(86) PCT/EP2018/078951  
(87) WO 2019/101454  
(74) Traplová Hakr Kubát, advokátní a patentová kancelář, Ing. Jan Kubát, patentový zástupce, Přístavní 24, Praha 7, 17000

(97) **EP 3714124**  
(47) 08.09.2021  
(97) 31.05.2019  
(51) **E05D 15/40** (2006.01)  
**E05F 1/10** (2006.01)  
**E04D 13/035** (2006.01)  
(96) 26.11.2018  
(96) 18812049.7  
(73) VKR Holding A/S, 2970 Hørsholm, DK  
(72) HEDE, Lasse Vinther, 2970 Hørsholm, DK  
RYBERG, Jesper, 2970 Hørsholm, DK  
(54) **Zdvíhací zařízení včetně systému saní pro instalaci do střešního okna a střešní okno obsahující takové zdvíhací zařízení**  
(32) PA201770888  
(31) 24.11.2017  
(33) DK  
(86) PCT/DK2018/050311  
(87) WO 2019/101280  
(74) AK Štros & Kusák, JUDr. David Štros, advokát, Národní 58/32, Praha 1, Nové Město, 11000

(97) **EP 3714125**  
(47) 08.09.2021  
(97) 31.05.2019  
(51) **E05F 1/10** (2006.01)  
**E04D 13/035** (2006.01)  
**E05D 15/40** (2006.01)  
(96) 26.11.2018  
(96) 18812050.5  
(73) VKR Holding A/S, 2970 Hørsholm, DK  
(72) HEDE, Lasse Vinther, 2970 Hørsholm, DK  
RYBERG, Jesper, 2970 Hørsholm, DK  
(54) **Střešní okno s primárním rámem a alespoň jedním sekundárním rámem, způsob montáže takového střešního okna a způsob demontáže sekundárního rámu střešního okna**  
(32) PA201770889  
(31) 24.11.2017  
(33) DK  
(86) PCT/DK2018/050312  
(87) WO 2019/101281  
(74) AK Štros & Kusák, JUDr. David Štros, advokát, Národní 58/32, Praha 1, Nové Město, 11000

(97) **EP 3716621**  
(47) 01.12.2021  
(97) 30.09.2020  
(51) **H04N 19/105** (2014.01)  
**H04N 19/159** (2014.01)  
**H04N 19/139** (2014.01)  
**H04N 19/174** (2014.01)  
**H04N 19/176** (2014.01)  
**H04N 19/52** (2014.01)  
**H04N 19/70** (2014.01)  
**H04N 19/463** (2014.01)  
(96) 12.04.2013  
(96) 20174155.0  
(73) JVCKENWOOD Corporation, Yokohama-shi Kanagawa 221-0022, JP  
(72) NAKAMURA, Hiroya, Kanagawa 221-0022, JP  
FUKUSHIMA, Shigeru, Kanagawa 221-0022, JP  
TAKEHARA, Hideki, Kanagawa 221-0022, JP  
(54) **Zařízení pro kódování videa, způsob kódování videa, program pro kódování videa, a zařízení pro dekódování videa, způsob dekódování videa a program pro dekódování videa**  
(32) 2012091385, 2012091386  
(31) 12.04.2012, 12.04.2012  
(33) JP, JP

(74) Traplová Hakr Kubát, advokátní a patentová kancelář, Ing. Jan Kubát, patentový zástupce, Přístavní 24, Praha 7, 17000

(97) **EP 3728696**  
(47) 29.09.2021  
(97) 27.06.2019  
(51) **C23G 1/36** (2006.01)  
**B01D 61/14** (2006.01)  
**C23G 3/02** (2006.01)  
**C23G 1/08** (2006.01)  
(96) 20.12.2018  
(96) 18839871.3  
(73) ArcelorMittal, 1160 Luxembourg, LU  
(72) NAVES ARNALDOS, Andrea, SABADELL, Barcelona 08208, ES  
PIEDRA FERNANDEZ, Elena, AVILES, Asturias 33400, ES  
MENENDEZ DELMIRO, Vanesa, AVILES, Asturias 33400, ES  
LOPEZ GONZALEZ, Salomé, OVIEDO, Asturias 33012, ES  
(54) **Způsob moření ocelových plechů**  
(32) PCT/IB2017/058271  
(31) 21.12.2017  
(33) IB  
(86) PCT/IB2018/060407  
(87) WO 2019/123353  
(74) A. Holas & partner, Patentová a známková kancelář, Ing. Mgr. Hana Holasová, Křížová 105/4, Brno, Staré Brno, 60300

(97) **EP 3749517**  
(47) 24.11.2021  
(97) 08.08.2019  
(51) **B32B 5/02** (2006.01)  
**B32B 5/08** (2006.01)  
**B32B 5/26** (2006.01)  
**B32B 7/022** (2019.01)  
**B32B 7/05** (2019.01)  
**D04H 1/541** (2012.01)  
**D04H 3/147** (2012.01)  
(96) 05.02.2019  
(96) 19707173.1  
(73) Berry Global, Inc., Evansville, Indiana 47710, US  
(72) MOODY, Ralph A., III, Mooresville, North Carolina 28117, US  
(54) **Načechrané netkané textilie**  
(32) 201862626242 P  
(31) 05.02.2018  
(33) US  
(86) PCT/US2019/016607  
(87) WO 2019/152974  
(74) Traplová Hakr Kubát, advokátní a patentová kancelář, Ing. Jan Kubát, patentový zástupce, Přístavní 24, Praha 7, 17000

(97) **EP 3766084**  
(47) 03.11.2021  
(97) 19.09.2019  
(51) **H01B 3/52** (2006.01)  
**C08G 59/42** (2006.01)  
(96) 22.02.2019  
(96) 19705973.6  
(73) Huntsman Advanced Materials Licensing (Switzerland) GmbH, 4057 Basel, CH  
(72) BEISELE, Christian, 79379 Müllheim, DE  
WILBERS, Hubert, 79650 Schopfheim, DE  
BÄR, Daniel, 4125 Riehen, CH  
(54) **Kompozice pro použití při impregnaci papírových pouzder**  
(32) 18162360  
(31) 16.03.2018  
(33) EP  
(86) PCT/EP2019/054430  
(87) WO 2019/174891  
(74) Všečeka Zelený Švorčík a partneři, advokátní a patentová kancelář, JUDr. Michal Havlík, Hálkova 1406/2, Praha 2, Nové Město, 12000

(97) **EP 3767109**  
(47) 08.09.2021  
(97) 20.01.2021  
(51) **F04D 19/04** (2006.01)  
(96) 15.07.2019  
(96) 19186280.4

(73) PFEIFFER VACUUM GMBH, 35614 Asslar, DE  
(72) Schweighöfer, Michael, 35641 Schöffengrund, DE  
Mädler, Matthias, 35759 Driedorf, DE  
(54) **Vakuový systém**  
(74) Všeťečka Zelený Švorčík a partneři, advokátní a patentová kancelář, JUDr.  
Michal Havlík, Hálkova 1406/2, Praha 2, Nové Město, 12000

(97) **EP 3788114**  
(47) 24.11.2021  
(97) 30.12.2020  
(51) **C09J 7/30** (2018.01)  
(96) 26.06.2020  
(96) 20735680.9

(73) Preston Technical Limited, Blackburn Lancashire BB1 6AY, GB  
(72) PRINCE, Derek, Blackburn Lancashire BB1 6AY, GB  
OLIVER, Michael Baron, Blackburn Lancashire BB1 6AY, GB  
PARNELL, Lee Brian, Blackburn Lancashire BB1 6AY, GB

(54) **Role lepicí pásky**  
(32) 201909356  
(31) 28.06.2019  
(33) GB  
(86) PCT/GB2020/051556  
(87) WO 2020/260896  
(74) Traplová Hakr Kubát, advokátní a patentová kancelář, Ing. Jan Kubát,  
patentový zástupce, Přístavní 24, Praha 7, 17000

(97) **EP 3791419**  
(47) 08.09.2021  
(97) 23.01.2020  
(51) **H01J 37/09** (2006.01)  
**H01J 37/301** (2006.01)

(96) 19.07.2019  
(96) 19770184.0  
(73) Saes Getters S.p.A., 20020 Lainate (MI), IT  
(72) URBANO, Marco, 20123 Milano MI, IT  
(54) **Vicestupňové vakuové zařízení s oddělením stupňů řízené aktuátorem  
ze slitiny s tvarovou pamětí**

(32) 201800007349  
(31) 19.07.2018  
(33) IT  
(86) PCT/IB2019/056189  
(87) WO 2020/016843  
(74) Všeťečka Zelený Švorčík a partneři, advokátní a patentová kancelář, JUDr.  
Michal Havlík, Hálkova 1406/2, Praha 2, Nové Město, 12000

(97) **EP 3847042**  
(47) 01.12.2021  
(97) 12.03.2020  
(51) **B60C 1/00** (2006.01)  
**C08L 9/06** (2006.01)  
**C08F 4/48** (2006.01)  
**C08F 236/10** (2006.01)  
**C07F 7/10** (2006.01)

(96) 02.09.2019  
(96) 19759424.5  
(73) Synthos S.A., 32-600 Oswiecim, PL  
Synthos Dwory 7 spolka z ograniczona odpowiedzialnoscia spolka jawna,  
32-600 Oswiecim, PL

(72) SIOLEK-KOMOREK, Maria, 40-887 KATOWICE, PL  
KOZAK, Radoslaw, 41-500 CHORZOW, PL  
WEDA, Pawel, 44-193 KNUROW, PL  
BOGACZ, Robert, 32-652 BULOWICE, PL  
SKROK, Tomasz, 02-495 WARSZAWA, PL  
WALENIA, Malgorzata, 70-747 SZCZECIN, PL

(54) **Aminosilyl-funkcionalizované konjugované dieny, jejich příprava a  
použití při výrobě kaučuků**

(32) 18461604  
(31) 03.09.2018  
(33) EP  
(86) PCT/EP2019/073369  
(87) WO 2020/048930

(74) Rott, Růžička & Guttman a spol., Vyskočilova 1566, Praha 4, Michle,  
14000

## Zveřejněné opravené překlady evropských patentových spisů

U následujících udělených evropských patentů s účinky pro Českou republiku byl majitelem předložen opravený překlad patentového spisu do českého jazyka (§35d odst. 2 zákona č. 527/1990 Sb., v platném znění).

Datem zveřejnění opraveného překladu evropského patentového spisu je datum publikace tohoto Věstníku.

(97) EP 3355897 (97) EP 3541807

## Zveřejněné překlady pozměněného nebo omezeného znění evropských patentových spisů

U následujících udělených evropských patentů s účinky pro Českou republiku byl majitelem předložen český překlad pozměněného nebo omezeného znění evropského patentového spisu (§35f odst. 3 zákona č. 527/1990 Sb., v platném znění).

Datem zveřejnění překladu pozměněného nebo omezeného znění evropského patentového spisu je datum publikace tohoto Věstníku.

(97) EP 2708436 (97) EP 2773438

## Evropské patenty zachované v pozměněném nebo omezeném znění

V této části jsou uvedeny evropské patenty s účinky pro Českou republiku, které byly Evropským úřadem podle článku 102 Úmluvy o udělování evropských patentů zachovány v omezeném znění podle čl. 105a - 105c EPC 2000, nebo v pozměněném znění (§ 35f zákona č. 527/1990 Sb., v platném znění).

(97) Datum oznámení o zachování patentu  
EP 2330162 15.12.2021  
EP 2497461 15.12.2021

(97) Datum oznámení o zachování patentu  
EP 2499038 15.12.2021  
EP 2606756 15.12.2021

## Evropské patenty zrušené Evropským patentovým úřadem

Následující evropské patenty udělené Evropským patentovým úřadem s účinky pro Českou republiku byly zrušeny Evropským patentovým úřadem podle článku 102 Úmluvy o udělování evropských patentů (§ 35f odst 2 zákona č. 527/1990 Sb., v platném znění).

(97) EP 2398518

(97) EP 3197822

### MM4A

### Zánik evropských patentů nezaplacením poplatků za udržování platnosti patentu

Následující evropské patenty udělené Evropským patentovým úřadem s účinky pro Českou republiku zanikly pro nezaplacení poplatků za udržování platnosti patentu (§ 22 písm. b) zákona č. 527/1990 Sb., v platném znění).

(97) EP 1633512

(97) EP 2157903

(97) EP 2679794

(97) EP 3104470

(97) EP 1638970

(97) EP 2162216

(97) EP 2717898

(97) EP 3104478

(97) EP 1646304

(97) EP 2289640

(97) EP 2718284

(97) EP 3108785

(97) EP 1648587

(97) EP 2291279

(97) EP 2723367

(97) EP 3108950

(97) EP 1656360

(97) EP 2303714

(97) EP 2729330

(97) EP 3155022

(97) EP 1731684

(97) EP 2322173

(97) EP 2747966

(97) EP 3255207

(97) EP 1753457

(97) EP 2440382

(97) EP 2851096

(97) EP 3255355

(97) EP 1831154

(97) EP 2440405

(97) EP 2858739

(97) EP 3271109

(97) EP 1881084

(97) EP 2441103

(97) EP 2864094

(97) EP 3307830

(97) EP 1889199

(97) EP 2532806

(97) EP 2867228

(97) EP 3308080

(97) EP 1896287

(97) EP 2537787

(97) EP 2966022

(97) EP 3308238

(97) EP 1896791

(97) EP 2537788

(97) EP 3007717

(97) EP 3314074

(97) EP 1910190

(97) EP 2538604

(97) EP 3008003

(97) EP 3320553

(97) EP 1911054

(97) EP 2575711

(97) EP 3008106

(97) EP 3412422

(97) EP 2016832

(97) EP 2578716

(97) EP 3008200

(97) EP 3415061

(97) EP 2026796

(97) EP 2580307

(97) EP 3010324

(97) EP 3415065

(97) EP 2032266

(97) EP 2582366

(97) EP 3010950

(97) EP 3416017

(97) EP 2038232

(97) EP 2582851

(97) EP 3014019

(97) EP 3469123

(97) EP 2044099

(97) EP 2591044

(97) EP 3016666

(97) EP 3471916

(97) EP 2049480

(97) EP 2625991

(97) EP 3019412

(97) EP 3474714

(97) EP 2155013

(97) EP 2674380

(97) EP 3103772

(97) EP 3474715

### PD4A

### Převod práv a ostatní změny majitelů evropských patentů

(97) **EP 2365750**

(73) Takeda Pharmaceutical Company Limited, Osaka-shi, Osaka, JP

(97) **EP 3131798**

(73) Magony, Richárd, 7691 Pécs, HU

(97) **EP 2385825**

(73) Takeda Pharmaceutical Company Limited, Osaka-shi, Osaka, JP

(97) **EP 3544598**

(73) AOP Orphan Pharmaceuticals GmbH, 1190 Vienna, AT

(97) **EP 2627183**

(73) Bayer CropScience Aktiengesellschaft, 40789 Monheim, DE

(97) **EP 3634827**

(73) RAIL 1520 IP LLC, Moscow 119002, RU

(97) **EP 2949658**

(73) Takeda Pharmaceutical Company Limited, Osaka-shi, Osaka, JP

(97) **EP 3700475**

(73) Sahajanand Medical Technologies Limited, Surat 395 004, IN

(97) **EP 3088801**

(73) TECH STEROWNIKI II Spółka z ograniczoną odpowiedzialnością, 34-122 Wieprz, PL

(97) **EP 3705683**

(73) Dekena, Marvin, 26427 Esens, DE

(97) **EP 3705683**

(73) Dekena, Marvin, 26427 Stedesdorf, DE

**FG1K**

**Zapsané užité vzory - přehled podle čísel zápisu**

V období uzávěrky tohoto čísla Věstníku zapsal Úřad průmyslového vlastnictví tyto užité vzory.

(11)	(51)		(11)	(51)		(11)	(51)	
35666	<i>C 04 B 28/04</i>	(2006.01)	35674	<i>B 61 L 23/00</i>	(2006.01)	35681	<i>G 01 N 27/72</i>	(2006.01)
35667	<i>B 29 C 64/20</i>	(2017.01)	35675	<i>B 23 K 35/22</i>	(2006.01)	35682	<i>C 09 D 5/14</i>	(2006.01)
35668	<i>A 61 F 2/44</i>	(2006.01)	35676	<i>G 01 N 1/02</i>	(2006.01)	35683	<i>A 61 C 17/22</i>	(2006.01)
35669	<i>C 12 N 1/12</i>	(2006.01)	35677	<i>A 61 K</i>	(2015.01)	35684	<i>B 63 H 16/04</i>	(2006.01)
35670	<i>C 09 D 5/08</i>	(2006.01)		<i>35/747</i>		35685	<i>A 23 L 19/00</i>	(2016.01)
35671	<i>A 01 B 61/04</i>	(2006.01)	35678	<i>A 01 G 7/00</i>	(2006.01)	35686	<i>B 62 K 27/00</i>	(2006.01)
35672	<i>A 61 F 2/32</i>	(2006.01)	35679	<i>C 05 C 3/00</i>	(2006.01)	35687	<i>A 23 L 2/02</i>	(2006.01)
35673	<i>E 04 B 1/86</i>	(2006.01)	35680	<i>B 01 D 29/01</i>	(2006.01)	35688	<i>C 05 F 11/00</i>	(2006.01)

**FG1K**

**Zapsané užité vzory - řazené podle MPT**

(51)	<i>A01B 61/04</i>	(2006.01)	(54)	<b>Ovocno-zeleninová šťáva na bázi kysané zelné šťávy</b>	
(11)	35671		(74)	A. Holas & partner, Patentová a známková kancelář, Ing. Mgr. Hana Holasová, Křížová 105/4, Brno, Staré Brno, 60300	
(21)	<b>2021-39394</b>				
(22)	23.11.2021				
(47)	21.12.2021				
(73)	Farmet a.s., Česká Skalice, Malá Skalice, CZ				
(72)	Smola Tomáš, Chvalkovice, CZ				
	Nýč Michal Ing., Červený Kostelec, CZ				
	Binar Luboš, Úpice, CZ				
	Lukášek Petr Ing., Librantice, CZ				
(54)	<b>Zařízení k jistění pracovního nástroje zemědělského stroje</b>		(51)	<i>A61C 17/22</i>	(2006.01)
(74)	Ing. Milan Škoda, Nahořanská 308, Nové Město nad Metují, Krčín, 54901			<i>A61C 17/26</i>	(2006.01)
			(11)	35683	
(51)	<i>A01G 7/00</i>	(2006.01)	(21)	<b>2021-39335</b>	
	<i>G01N 1/04</i>	(2006.01)	(22)	02.11.2021	
(11)	35678		(47)	21.12.2021	
(21)	<b>2021-39181</b>		(73)	Duda Radim, Ostrava, Hrabůvka, CZ	
(22)	17.09.2021		(72)	Duda Radim, Ostrava, Hrabůvka, CZ	
(47)	21.12.2021		(54)	<b>Elektrický zubní kartáček s rotační hlavici</b>	
(73)	Výzkumný ústav meliorací a ochrany půdy, v.v.i., Praha 5, Zbraslav, CZ		(74)	Ing. Pavel Nádvorník s.r.o., Klínová 620/1, Ostrava, Hulváky, 70900	
	Výzkumný ústav rostlinné výroby v.v.i., Praha 6, Ruzyně, CZ				
	Výzkumný ústav zemědělské techniky, v.v.i., Praha 6, Ruzyně, CZ		(51)	<i>A61F 2/32</i>	(2006.01)
(72)	Holubík Ondřej Ing., Ph.D., Praha 3, Žižkov, CZ			<i>A61L 27/06</i>	(2006.01)
	Svoboda Pavel Ing., Praha 9, Hloubětín, CZ			<i>A61L 27/56</i>	(2006.01)
	Procházka Jan Ing., Praha 6, Vokovice, CZ		(11)	35672	
(54)	<b>Zařízení typu rhizotron pro sledování růstu kořenů rostlin v neporušeném bloku půdy</b>		(21)	<b>2021-39445</b>	
(74)	Patentová kancelář VYNÁLEZY.cz, Mgr. Hana Jirkalová, Michelská 18/12a, Praha 4, Michle, 14000		(22)	07.12.2021	
			(47)	21.12.2021	
(51)	<i>A23L 19/00</i>	(2016.01)	(73)	ProSpon, spol. s r.o., Kladno, CZ	
	<i>A23L 11/00</i>	(2021.01)	(72)	Vodička Jan Ing., Praha 5, Slivenec, CZ	
	<i>A23L 33/185</i>	(2016.01)		Síbr Michal Ing., Praha 4 - Michle, CZ	
	<i>A23L 33/21</i>	(2016.01)	(54)	<b>Krátký dřík totální náhrady kyčelního kloubu</b>	
	<i>A23L 27/14</i>	(2016.01)	(74)	Ing. Vladimír Belfín, patentový zástupce, Litovická 305, Hostivice, 25301	
(11)	35685				
(21)	<b>2021-39403</b>		(51)	<i>A61F 2/44</i>	(2006.01)
(22)	26.11.2021			<i>A61L 27/42</i>	(2006.01)
(47)	21.12.2021			<i>A61L 27/10</i>	(2006.01)
(73)	Výzkumný ústav potravinářský Praha, v. v. i., Praha 10, Hostivař, CZ			<i>A61L 27/24</i>	(2006.01)
(72)	Šmídová Zuzana RNDr. Mgr., Ph.D., Praha 10, Petrovice, CZ			<i>A61L 27/20</i>	(2006.01)
(54)	<b>Pomazánka s černým česnekem, rostlinnou bílkovinou a vlákninou</b>			<i>A61L 27/26</i>	(2006.01)
				<i>A61L 27/54</i>	(2006.01)
				<i>A61L 27/56</i>	(2006.01)
				<i>A61L 27/58</i>	(2006.01)
(51)	<i>A23L 2/02</i>	(2006.01)	(11)	35668	
(11)	35687		(21)	<b>2021-39337</b>	
(21)	<b>2021-39432</b>		(22)	02.11.2021	
(22)	03.12.2021		(47)	21.12.2021	
(47)	21.12.2021		(73)	Vysoké učení technické v Brně, Brno, Veveří, CZ	
(73)	AGRO Brno - Tuřany, a.s., Brno, Tuřany, CZ			Fakultní nemocnice Brno, Brno, Bohunice, CZ	
(72)	Soukup Pavel Ing., Blučina, CZ			Výzkumný ústav veterinárního lékařství, v. v. i., Brno, Medlánky, CZ	
	Krčál Miroslav Ing., Drachkov, CZ		(72)	Vojtová Lucy doc. Ing., Ph.D., Měnin, CZ	
				Dorazilová Jana Ing., Ostrava, Třebovice, CZ	
				Faldyna Martin MVDr., Ph.D., Velešovice, CZ	
				Göpfert Eduard MVDr., Ph.D., Brno, Jehnice, CZ	
				Kaiser Jozef prof. Ing., Ph.D., Brno, Královo Pole, CZ	
				Krtička Milan MUDr., Ph.D., Brno, Veveří, CZ	



- Nekuda Vladimír MUDr., Brno, Židenice, CZ  
Plánka Ladislav prof. MUDr., Ph.D., Brno, Starý Lískovec, CZ  
Sedláček Radek Ing., Ph.D., Kladno, Kročehlavý, CZ  
Šťastný Přemysl Ing., Ph.D., Šardice, CZ  
Trunc Martin prof. Ing., Dr., Brno, Komárov, CZ  
Zikmund Tomáš Ing., Ph.D., Brno, Komín, CZ
- (54) **Bioresorbovatelná hybridní náhrada páteře pro meziobratlovou fúzi**  
(74) HARBER IP s.r.o., Dukelských hrdinů 567/52, Praha 7, Holešovice, 17000
- 
- (51) **A61K 35/747** (2015.01)  
**A61K 35/745** (2015.01)  
**A61K 35/744** (2015.01)  
**A61K 35/741** (2015.01)  
**A61K 36/064** (2006.01)  
**A61K 31/733** (2006.01)  
**A61K 31/717** (2006.01)  
**A61K 47/36** (2006.01)  
**A61K 47/38** (2006.01)  
**A61P 13/12** (2006.01)
- (11) 35677  
(21) **2021-39012**  
(22) 19.07.2021  
(47) 21.12.2021  
(73) Medi Pharma Vision s.r.o., Brno, Královo Pole, CZ  
(72) Ryšávka Petr RNDr., Ph.D., Nemojany, CZ  
Pospíšilová Eva Ing., Jindřichův Hradec, Jindřichův Hradec V, CZ  
Netušil Radek Mgr., Pohořelice, CZ  
Hanáčková Markéta Mgr., Kudlovice, CZ  
Kohutková Lánová Martina, Brno, Bohunice, CZ
- (54) **Kompozice probiotických kultur pro snížení ledvinové zátěže**  
(74) INPROCHES Patentová a známková kancelář, Mgr. Alžběta Jurtíková, Mezírka 775/1, Brno, Veveří, 60200
- 
- (51) **B01D 29/01** (2006.01)  
**B82Y 99/00** (2011.01)  
**B32B 7/00** (2019.01)
- (11) 35680  
(21) **2021-39246**  
(22) 08.10.2021  
(47) 21.12.2021  
(73) Technická univerzita v Liberci, Liberec, Liberec I-Staré Město, CZ  
(72) Komárek Michal Ing., Ph.D., Nový Bor, CZ  
Kalinová Klára doc. Ing., Ph.D., Rychnov u Jablonce nad Nisou, CZ
- (54) **Filtrační materiál pro filtraci analytu, zejména při výrobě piva, a filtr obsahující tento filtrační materiál**  
(74) Ing. Dobroslav Musil, patentová kancelář, Ing. Dobroslav Musil, patentový zástupce, Zábrdovická 801/11, Brno, Zábrdovice, 61500
- 
- (51) **B23K 35/22** (2006.01)  
**C22C 13/00** (2006.01)
- (11) 35675  
(21) **2021-38814**  
(22) 17.05.2021  
(47) 21.12.2021  
(73) Jeník Jan, Velké Přílepy, CZ  
(72) Jeník Jan, Velké Přílepy, CZ
- (54) **Bezolovnatá pájka**  
(74) Václav Müller, Filipova 2016/6, Praha 4, Chodov, 14800
- 
- (51) **B29C 64/20** (2017.01)  
**B29C 64/209** (2017.01)  
**B33Y 30/00** (2015.01)  
**B28B 1/00** (2006.01)
- (11) 35667  
(21) **2020-38346**  
(22) 11.12.2020  
(47) 21.12.2021  
(73) České vysoké učení technické, Praha 6, Dejvice, CZ  
Strojírny Podzimek, s.r.o., Třešť, CZ  
(72) Kamenický Josef Ing., Chvojenc, CZ  
Starý František Ing., Semčice, CZ  
Štádler Marek Ing., Svojsice, CZ
- (54) **3D tiskárna pro tisk ze stavebních hmot**  
(74) RETROPATENT s.r.o., Dobiášova 1246/29, Liberec, Liberec VI-Rochlice, 46006
- 
- (51) **B61L 23/00** (2006.01)  
**B61L 23/14** (2006.01)  
**B61L 15/00** (2006.01)
- (11) 35674  
(21) **2021-38758**  
(22) 26.04.2021  
(47) 21.12.2021  
(73) AŽD Praha s.r.o., Praha 10, Záběhllice, CZ  
(72) Adámek Jakub Ing., Tišnov, CZ  
Čelka Marek Bc., 900 68 Plavecký Štvrtok, SK  
Jiřík Leoš Ing., Adamov, CZ  
Krejčí Jan, Praha 10, Strašnice, CZ  
Landsfeld Vítězslav Ing., Praha 10, Hostivař, CZ  
Mencner Pavel Bc., Javorník, CZ  
Novák Michal Ing., Praha 10, Strašnice, CZ  
Pitřík Martin Bc., Havířov, Město, CZ  
Skopal Jakub Ing., Hulín, CZ  
Štaud Stanislav Ing., Brno, Medlánky, CZ
- (54) **Drážní vlakové zařízení pro detekci objektů a jejich následnou klasifikaci**  
(74) Ing. Pavel Reichel, Lopatecká 152/14, Praha 4, Podolí, 14700
- 
- (51) **B62K 27/00** (2006.01)  
**B62B 7/00** (2006.01)  
**B62B 9/00** (2006.01)
- (11) 35686  
(21) **2021-39406**  
(22) 29.11.2021  
(47) 21.12.2021  
(73) Hlaváčková Klára Mgr., Liberec, Liberec VI-Rochlice, CZ  
(72) Hlaváčková Klára Mgr., Liberec, Liberec VI-Rochlice, CZ
- (54) **Vyjímatelná vložka do přívěsného vozíku za jízdní kolo a sestava přívěsného vozíku za jízdní kolo a této vyjímatelné vložky**  
(74) PatentCentrum Sedlák & Partners s.r.o., Okružní 2824, České Budějovice, České Budějovice 3, 37001
- 
- (51) **B63H 16/04** (2006.01)
- (11) 35684  
(21) **2021-39377**  
(22) 18.11.2021  
(47) 21.12.2021  
(73) Hršel Karel Mgr., CSc., Praha 4, CZ  
(72) Hršel Karel Mgr., CSc., Praha 4, CZ
- (54) **Jednoruční pádlo**
- 
- (51) **C04B 28/04** (2006.01)  
**C04B 7/02** (2006.01)
- (11) 35666  
(21) **2021-39295**  
(22) 21.10.2021  
(47) 16.12.2021  
(73) Ústav chemických procesů AV ČR, v.v.i., Praha 6, Lysolaje, CZ  
CHEMCOMEX, a.s., Třebíč, Nové Město, CZ  
Plzeňská teplárenská, a.s., Plzeň, Východní Předměstí, CZ  
Pražské služby, a.s., Praha 9, Vysočany, CZ  
(72) Šyc Michal Ing., Ph.D., Praha 3, Strašnice, CZ  
Korotenko Ekaterina Ing., Praha 6, Vokovice, CZ  
Grič Lukáš Ing., Ph.D., Beroun, Beroun-Město, CZ  
Baloch Tomáš Ing., Praha 10, Malešice, CZ  
Drápela Pavel Ing., Letkov, CZ
- (54) **Záměs a solidifikát popílku**  
(74) HARBER IP s.r.o., Dukelských hrdinů 567/52, Praha 7, Holešovice, 17000
- 
- (51) **C05C 3/00** (2006.01)  
**C05C 5/04** (2006.01)  
**C05D 9/00** (2006.01)
- (11) 35679  
(21) **2021-39244**  
(22) 07.10.2021  
(47) 21.12.2021  
(73) Výzkumný ústav lesního hospodářství a myslivosti, v.v.i., Jiloviště, CZ  
Lovochemie, a.s., Lovosice, CZ  
Výzkumný ústav Silva Taroucy pro krajinu a okrasné zahradnictví, v.v.i., Průhonice, CZ

- (72) Valenta Jiří Ing., Ústí nad Labem, CZ  
Šlemenda Petr Ing., Ph.D., Stará Lysá, CZ  
Dubský Martin Ing., Ph.D., Průhonice, CZ  
Nárovcová Jarmila Ing., Ph.D., Opočno, CZ  
Nárovec Václav Ing., CSc., Opočno, CZ  
Reich Jan Ing., Praha 4, Braník, CZ
- (54) **Granulované dusíkaté hnojivo se zeolitem**
- 
- (51) **C05F 11/00** (2006.01)  
**C05B 17/00** (2006.01)
- (11) 35688  
(21) **2021-39182**  
(22) 17.09.2021  
(47) 21.12.2021  
(73) Envi Produkt, s.r.o., Praha 10, Vršovice, CZ  
(72) Vavřínek Petr Ing., Praha 5, Zbraslav, CZ  
(54) **Hnojivo na bázi leonarditu**  
(74) Patentová kancelář VYNALÉZY.cz, Mgr. Hana Jirkalová, Michelská 18/12a, Praha 4, Michle, 14000
- 
- (51) **C09D 5/08** (2006.01)  
**C09D 133/08** (2006.01)  
**C09D 167/00** (2006.01)  
**C09D 1/02** (2006.01)
- (11) 35670  
(21) **2021-39380**  
(22) 19.11.2021  
(47) 21.12.2021  
(73) VITON s.r.o., Planá, CZ  
(72) Háková Monika Ing., Skalce, CZ  
Drbout Václav Mgr., Roudné, CZ  
Schubertová Šárka Ing., Borovany, CZ  
(54) **Antikorozní nátěrová hmota**  
(74) Ing. Dobroslav Musil, patentová kancelář, Ing. Dobroslav Musil, patentový zástupce, Zábrdovická 801/11, Brno, Zábrdovice, 61500
- 
- (51) **C09D 5/14** (2006.01)  
**C09D 5/16** (2006.01)  
**C09D 1/00** (2006.01)  
**C01G 9/02** (2006.01)  
**B82Y 99/00** (2011.01)
- (11) 35682  
(21) **2021-39334**  
(22) 02.11.2021  
(47) 21.12.2021  
(73) Klastř českých nábytkářů, družstvo, Brno, Zábrdovice, CZ  
(72) Haraslinová Lucia Ing., Ph.D., Pezinok, SK  
Hrubanová Markéta Mgr., Brno, Stránice, CZ  
Kryšková Petra Ing., Frenštát pod Radhoštěm, CZ  
Tomková Lenka Ing., Hlučín, Bobrovníky, CZ  
(54) **Antibakteriální přípravek do nátěrových hmot s vyšší odolností proti plísním**
- 
- (51) **C12N 1/12** (2006.01)  
**C12P 7/64** (2006.01)  
**A01H 13/00** (2006.01)  
**C12R 1/89** (2006.01)  
**A23D 9/02** (2006.01)
- (11) 35669  
(21) **2021-39368**  
(22) 22.04.2021
- (47) 21.12.2021  
(32) 22.04.2021  
(31) PV 2021-202  
(33) CZ  
(73) Mikrobiologický ústav AV ČR, v.v.i., Praha 4, Krč, CZ  
Botanický ústav AV ČR, v.v.i., Průhonice, CZ  
(72) Řezanka Tomáš RNDr., CSc., DSc., Praha 4, Chodov, CZ  
Nedbalová Linda Doc. RNDr., Ph.D., Třeboň, Třeboň II, CZ  
Lukavský Jaromír RNDr., CSc., Třeboň, Třeboň I, CZ
- (54) **Směs olejů z řasy Chodatodesmus australis**  
(74) PatentCentrum Sedlák & Partners s.r.o., Okružní 2824, České Budějovice, České Budějovice 3, 37001
- 
- (51) **E04B 1/86** (2006.01)  
**E04F 13/12** (2006.01)
- (11) 35673  
(21) **2021-39463**  
(22) 13.12.2021  
(47) 21.12.2021  
(73) EKOLA group, spol. s r.o., Praha 10, Malešice, CZ  
(72) Faitová Jana Ing., Praha 3, Žižkov, CZ  
Ládyš Libor Ing., Praha 10, Malešice, CZ  
Ládyš Martin Ing., Praha 3, Žižkov, CZ  
Moulik Václav Ing., Praha 2, Vinohrady, CZ  
Nesměrák Milan Ing. Arch., Ph.D., Praha 4, Kunratice, CZ  
Novák Petr Ing., Praha 4, Nusle, CZ  
Simon Ondřej Ing., Psáry, Dolní Jirčany, CZ
- (54) **Systém akustického obkladu**  
(74) Loskotová & partneři, patentová a známková kancelář, Ing. Gabriela Loskotová, K závětinám 727, Praha 5, Řeporyje, 15500
- 
- (51) **G01N 1/02** (2006.01)  
**G01N 1/08** (2006.01)
- (11) 35676  
(21) **2021-39000**  
(22) 14.07.2021  
(47) 21.12.2021  
(73) Vysoká škola chemicko-technologická v Praze, Praha 6, Dejvice, CZ  
Masarykova univerzita, Brno, Brno-město, CZ  
Bartůněk Vilém Ing., Ph.D., Praha 10, Strašnice, CZ  
Palounek David Ing., Kladno, CZ  
Lojka Michal Ing., Cheb, CZ  
Jankovský Ondřej doc. Ing., Ph.D., Praha 3, Strašnice, CZ  
Hrubý Petr doc. Mgr., Ph.D., Sezimovo Ústí, CZ  
Bišková Jarmila Mgr., Brno, Veveří, CZ  
Havlíková Markéta Mgr., Příbram, Příbram III, CZ  
Malý Karel RNDr., Ph.D., Žďár nad Sázavou, CZ
- (54) **Destička pro odběr mikrovzorku z objektu kulturní hodnoty**
- 
- (51) **G01N 27/72** (2006.01)
- (11) 35681  
(21) **2021-39285**  
(22) 19.10.2021  
(47) 21.12.2021  
(73) Krnovské opravny a strojírny s.r.o., Krnov, Pod Bezručovým vrchem, CZ  
(72) Kotas Tomáš, Krnov, Pod Bezručovým vrchem, CZ  
(54) **Zkušební zařízení pro nedestruktivní zkoušení povrchových a podpovrchových vad dvojkolí magnetickou metodou**  
(74) Ing. Petr Soukup, tř. Svobody 43/39, Olomouc, 77900

### Seznam majitelů zapsaných užitéch vzorů

(73)	(11)	(51)		(73)	(11)	(51)	
AGRO Brno - Tuřany, a.s., Brno, Tuřany, CZ	35687	<b>A 23 L 2/02</b>	(2006.01)	CHEMCOMEX, a.s., Třebíč, Nové Město, CZ	35666	<b>C 04 B 28/04</b>	(2006.01)
AŽD Praha s.r.o., Praha 10, Záběhlíce, CZ	35674	<b>B 61 L 23/00</b>	(2006.01)	České vysoké učení technické, Praha 6, Dejvice, CZ	35667	<b>B 29 C 64/20</b>	(2017.01)
Botanický ústav AV ČR, v.v.i., Průhonice, CZ	35669	<b>C 12 N 1/12</b>	(2006.01)	České vysoké učení technické v Praze, Praha 6, Dejvice, CZ	35668	<b>A 61 F 2/44</b>	(2006.01)

(73)	(11)	(51)	(73)	(11)	(51)
EKOLA group, spol. s r.o., Praha 10, Malešice, CZ	35673	<b>E 04 B 1/86</b>	Vysoká škola chemicko-technologická v Praze, Praha 6, Dejvice, CZ	35676	<b>G 01 N 1/02</b>
Envi Produkt, s.r.o., Praha 10, Vršovice, CZ	35688	<b>C 05 F 11/00</b>	Vysoké učení technické v Brně, Brno, Veverí, CZ	35668	<b>A 61 F 2/44</b>
Fakultní nemocnice Brno, Brno, Bohunice, CZ	35668	<b>A 61 F 2/44</b>	Výzkumný ústav lesního hospodářství a myslivosti, v.v.i., Jiloviště, CZ	35679	<b>C 05 C 3/00</b>
Farmet a.s., Česká Skalice, Malá Skalice, CZ	35671	<b>A 01 B 61/04</b>	Výzkumný ústav meliorací a ochrany půdy, v.v.i., Praha 5, Zbraslav, CZ	35678	<b>A 01 G 7/00</b>
Klastr českých nábytkářů, družstvo, Brno, Zábřdovice, CZ	35682	<b>C 09 D 5/14</b>	Výzkumný ústav potravinářský Praha, v. v. i., Praha 10, Hostivař, CZ	35685	<b>A 23 L 19/00</b>
Krnovské opravny a strojírny s.r.o., Krnov, Pod Bezručovým vrchem, CZ	35681	<b>G 01 N 27/72</b>	Výzkumný ústav rostlinné výroby v.v.i, Praha 6, Ruzyně, CZ	35678	<b>A 01 G 7/00</b>
Lovochemie, a.s., Lovosice, CZ	35679	<b>C 05 C 3/00</b>	Výzkumný ústav Silva Taroucy pro krajinu a okrasné zahradnictví, v.v.i., Průhonice, CZ	35679	<b>C 05 C 3/00</b>
Masarykova univerzita, Brno, Brno-město, CZ	35676	<b>G 01 N 1/02</b>	Výzkumný ústav veterinárního lékařství, v. v. i., Brno, Medlánky, CZ	35668	<b>A 61 F 2/44</b>
Medi Pharma Vision s.r.o., Brno, Královo Pole, CZ	35677	<b>A 61 K 35/747</b>	Výzkumný ústav zemědělské techniky, v.v.i., Praha 6, Ruzyně, CZ	35678	<b>A 01 G 7/00</b>
Mikrobiologický ústav AV ČR, v.v.i., Praha 4, Krč, CZ	35669	<b>C 12 N 1/12</b>	Duda Radim, Ostrava, Hrabůvka, CZ	35683	<b>A 61 C 17/22</b>
Plzeňská teplotárenská, a.s., Plzeň, Východní Předměstí, CZ	35666	<b>C 04 B 28/04</b>	Hlaváčková Klára Mgr., Liberec, Liberec VI-Rochlice, CZ	35686	<b>B 62 K 27/00</b>
Pražské služby, a.s., Praha 9, Vysočany, CZ	35666	<b>C 04 B 28/04</b>	Hršel Karel Mgr., CSc., Praha 4, CZ	35684	<b>B 63 H 16/04</b>
ProSpon, spol. s r.o., Kladno, CZ	35672	<b>A 61 F 2/32</b>	Jeník Jan, Velké Přílepy, CZ	35675	<b>B 23 K 35/22</b>
Strojírny Podzimek, s.r.o., Třešť, CZ	35667	<b>B 29 C 64/20</b>			
Technická univerzita v Liberci, Liberec, Liberec I-Staré Město, CZ	35680	<b>B 01 D 29/01</b>			
Ústav chemických procesů AV ČR, v.v.i., Praha 6, Lysolaje, CZ	35666	<b>C 04 B 28/04</b>			
VITON s.r.o., Planá, CZ	35670	<b>C 09 D 5/08</b>			

## FG4Q

## Zapsané průmyslové vzory - přehled podle čísel zápisu

V období uzávěrky tohoto čísla Věstníku zapsal Úřad průmyslového vlastnictví tyto průmyslové vzory:

(11)	(51)	(11)	(51)	(11)	(51)
37868	22-04	37872	02-02, 02-07	37876	25-02
37869	32-00	37873	29-02	37877	30-08
37870	05-03	37874	13-03	37878	25-02
37871	02-02	37875	03-01		

## FG4Q

## Zapsané průmyslové vzory - přehled podle tříd

(51)	<b>02-02</b>	(51)	<b>02-02, 02-07</b>
(11)	37871	(11)	37872
(21)	2020-41801	(21)	2020-41837
(22)	16.09.2020	(22)	23.11.2020
(15)	16.12.2021	(15)	16.12.2021
(54)	<b>Bunda zateplovací</b>	(54)	<b>Bunda, kalhoty a šle</b>
(28)	1	(28)	4
(73)	GOLDECK TEXTIL GmbH, Seeboden, AT	(73)	Česká republika - Ministerstvo obrany, Praha 6, Hradčany, CZ
(72)	Müller Josef Mag., Villach, AT	(72)	Sedláková Ludmila Ing. Bc., Protivanov, CZ
(74)	Mgr. Martin Loučka, advokát, Mgr. Martin Loučka, Ocelářská 2457/7, Praha 9, Libeň, 19000		



1.1



1.2



1.3

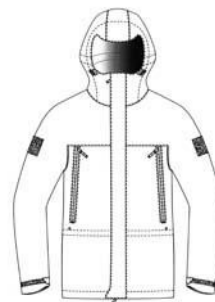

1.1

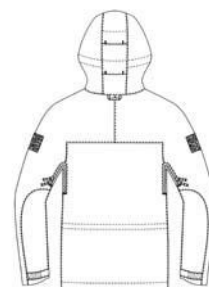

1.2

- (51) 03-01  
(11) 37875  
(21) 2021-41922  
(22) 02.06.2021  
(15) 16.12.2021  
(54) Obal na kyslíkovou láhev  
(28) 1  
(73) Geško Jakub, Praha 5, Řeporyje, CZ  
(72) Geško Jakub, Praha 5, Řeporyje, CZ

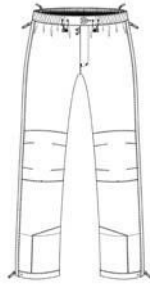

2.1

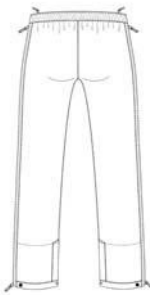

2.2



3.1



4.1



1.1



1.2



1.3



1.4

(51) **05-03**

(11) 37870

(21) 2020-41798

(22) 14.09.2020

(15) 16.12.2021

(54) **Textilní výšivky**

(28) 3

(73) Šebesta Eduard, Vysoké Mýto, Choceňské Předměstí, CZ

(72) Šebesta Eduard, Vysoké Mýto, Choceňské Předměstí, CZ

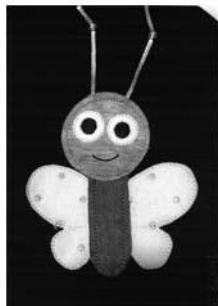

1.1



2.1

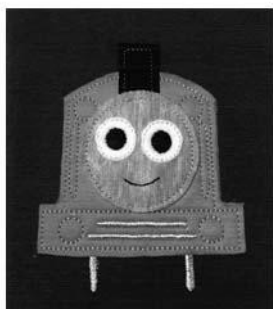

3.1

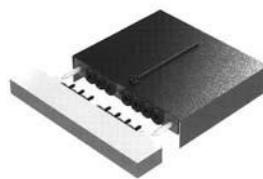

1.1



1.2



1.3

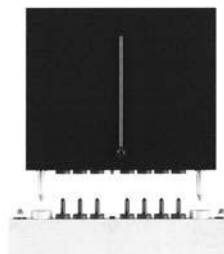

1.4

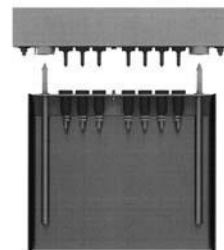

1.5

(51) **13-03**

(11) 37874

(21) 2021-41921

(22) 14.04.2021

(15) 16.12.2021

(54) **Sestava zástrčky a zásuvky**

(28) 1

(73) Vysoká škola báňská - Technická univerzita Ostrava, Ostrava, Poruba, CZ

(72) Prokop Lukáš doc. Ing., Ph.D., Dětmorovice, CZ

Slanina Zdeněk Ing., Ph.D., Velké Heraltice, CZ

Mišák Stanislav Prof. Ing., Ph.D., Olomouc, CZ

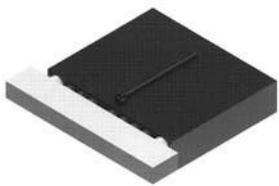

1.6



1.7



1.8



1.9



1.10

- (51) 22-04  
(11) 37868  
(21) 2020-41769  
(22) 08.07.2020  
(15) 16.12.2021  
(54) Terč  
(28) 1  
(73) JeToTu s.r.o., Praha 1, Nové Město, CZ  
(72) Rück Jiří Ing., Praha 1, Nové Město, CZ  
Rück Daniel Ing., Praha 1, Nové Město, CZ



1.1



1.2



1.3

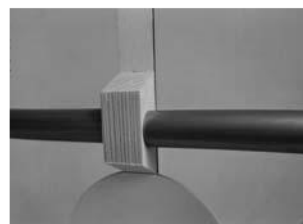

1.4



1.5



1.6

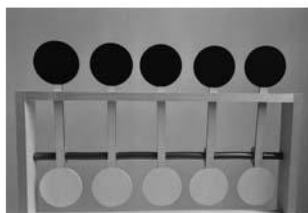

1.7



1.8



1.1



1.2



1.3



1.4

- 
- (51) 25-02  
(11) 37876  
(21) 2021-41924  
(22) 21.04.2021  
(15) 16.12.2021  
(54) **Dveře s rámem a se skleněnou výplní**  
(28) 1  
(73) JAP FUTURE s.r.o., Píerov, Píerov III-Lověšice, CZ  
(72) Paksi Petr PaedDr., DBA, Kroměříž, CZ  
(74) Ing. Petr Soukup, tř. Svobody 43/39, Olomouc, 77900



- (51) **25-02**  
(11) 37878  
(21) 2021-41956  
(22) 11.06.2021  
(15) 16.12.2021  
(54) **Zastřešení bazénu**  
(28) 4  
(73) WINCHESTER SE, Praha 5, Malá Chuchle, CZ  
(72) Bohunovský Jaroslav, Praha 5, Smíchov, CZ  
(74) Ing. Václav Kratochvíl, Husníkova 2086/22, Praha 5, Stodůlky, 15800

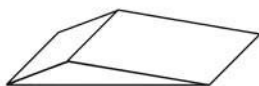

1.1

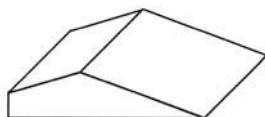

2.1

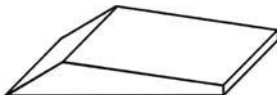

3.1

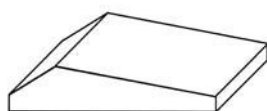

4.1



1.1

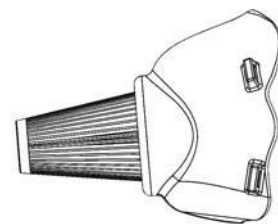

1.2

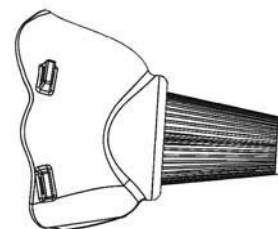

1.3

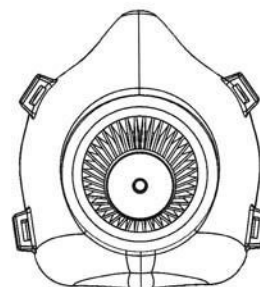

1.4

- (51) **29-02**  
(11) 37873  
(21) 2020-41839  
(22) 25.11.2020  
(15) 16.12.2021  
(54) **Adaptabilní polomaska**  
(28) 1  
(73) Vysoká škola báňská - Technická univerzita Ostrava, Ostrava, Poruba, CZ  
(72) Pagáč Marek Ing., Ph.D., Ostrava, Poruba, CZ  
Dvorský Richard doc. RNDr., Ph.D., Ostrava, Výškovice, CZ  
Jančar Lukáš Ing., Ostrava, Zábřeh, CZ  
Svoboda Ladislav Ing., Ph.D., Ostrava, Poruba, CZ  
Bednář Jiří Ing., Ph.D., Ostrava, Zábřeh, CZ  
Jansa Jan Ing., Dolní Čermná, CZ

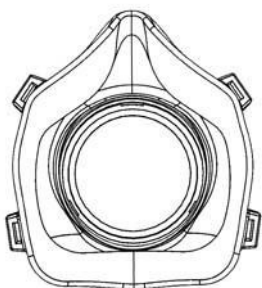

1.5

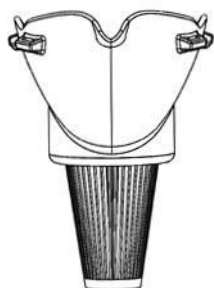

1.6

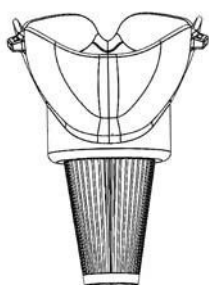

1.7



1.1



1.2



1.3



1.4



1.5

(51) 30-08

(11) 37877

(21) 2021-41955

(22) 11.06.2021

(15) 16.12.2021

(54) **Identifikační známka na obojek**

(28) 1

(73) Future Petz s. r. o., Ústí nad Labem, Střekov, CZ

(72) Hašek Robert, Plzeň, Bolevec, CZ



1.6



1.7



1.1



2.1

- 
- (51) **32-00**  
(11) 37869  
(21) 2020-41785  
(22) 24.08.2020  
(15) 16.12.2021  
(54) **Logo**  
(28) 2  
(73) Side2 s.r.o., Praha 2, Nové Město, CZ  
(72) Machek A. Tomáš Doc. Mgr., Praha 6, Dejvice, CZ  
Jaroš Richard MgA., Praha 10, Vršovice, CZ  
(74) BOHEMIA PATENT, Ing. Jana Vandělíková, Petrská 1136/12, Praha 1,  
Nové Město, 11000

### Seznam vlastníků zapsaných průmyslových vzorů

(73)	(11)	(51)	(73)	(11)	(51)
Česká republika - Ministerstvo obrany, Praha 6, Hradčany, CZ	37872	02-02	JeToTu s.r.o., Praha 1, Nové Město, CZ	37868	22-04
Future Petz s. r. o., Ústí nad Labem, Střekov, CZ	37877	30-08	Side2 s.r.o., Praha 2, Nové Město, CZ	37869	32-00
Geško Jakub, Praha 5, Řeporyje, CZ	37875	03-01	Šebesta Eduard, Vysoké Mýto, Choceňské Předměstí, CZ	37870	05-03
GOLDECK TEXTIL GmbH, Seeboden, AT	37871	02-02	Vysoká škola báňská - Technická univerzita Ostrava, Ostrava, Poruba, CZ	37873	29-02
JAP FUTURE s.r.o., Přerov, Přerov III- Lověšice, CZ	37876	25-02	Vysoká škola báňská - Technická univerzita Ostrava, Ostrava, Poruba, CZ	37874	13-03
WINCHESTER SE, Praha 5, Malá Chuchle, CZ	37878	25-02			

## Dodatková ochranná osvědčení pro léčiva a pro přípravky na ochranu rostlin

### Udělení osvědčení

(73) Merck Sharp & Dohme Corp., Rahway, 07065, NJ, NJ, US  
(68) 2666774  
(11) 2666774/700  
(54) **Inhibitory beta-laktamázy**  
(92) EU/1/19/1420, 17.02.2020  
(93) EU/1/19/1420, 17.02.2020, EU  
(95) **Recarbrio - relebaktam, případně ve formě monohydrátu, a imipenem, léčivý přípravek**  
(94) 15.01.2034

(73) Alnylam Pharmaceuticals, Inc., Cambridge, MA 02142, MA, US  
Icahn School of Medicine at Mount Sinai, New York, NY 10029, NY, US  
(68) 3052628  
(11) 3052628/710  
(54) **Kompozice a způsoby pro inhibici exprese genu ALAS1**  
(92) EU/1/20/1428, 04.03.2020  
(93) EU/1/20/1428, 04.03.2020, EU  
(95) **givosiran a jeho farmaceuticky přijatelné soli, léčivý přípravek**  
(94) 04.03.2035

(73) Anacor Pharmaceuticals, Inc., New York, 10017, NY, US  
(68) 2343304  
(11) 2343304/711  
(54) **Biocidní borftalidové sloučeniny**  
(92) EU/1/19/1421, 01.04.2020  
(93) EU/1/19/1421, 01.04.2020, EU  
(95) **krisaborol ve volné formě nebo ve formě hydrátů, solvátů s alkoholy, aduktů s aminosloučeninami, aduktů s kyselinami a farmaceuticky přijatelných solí, léčivý přípravek**  
(94) 16.02.2031

(73) F. Hoffmann-La Roche AG, 4070 Basel, CH  
PTC Therapeutics, Inc., South Plainfield, NJ 07080, US  
(68) 3143025  
(11) 3143025/756  
(54) **Sloučeniny pro léčbu spinální svalové atrofie**  
(92) EU/1/21/1531, 29.03.2021  
(93) EU/1/21/1531, 29.03.2021, EU  
(95) **risdiplam nebo jeho farmaceuticky vhodné soli, léčivý přípravek**  
(94) 29.03.2036

(73) Karyopharm Therapeutics, Inc., 02459 Newton, MA, US  
(68) 2736887  
(11) 2736887/757  
(54) **MODULÁTORY JADERNÉHO TRANSPORTU OBSAHUJÍCÍ HYDRAZID A JEJICH POUŽITÍ**  
(92) EU/1/21/1537, 29.03.2021  
(93) EU/1/21/1537, 29.03.2021, EU  
(95) **NEXPOVIO - Selinexor nebo jeho farmaceuticky přijatelná sůl, léčivý přípravek**  
(94) 29.03.2036

(73) Incyte Holdings Corporation, Wilmington, DE 19803, US  
(68) 2861595  
(11) 2861595/761  
(54) **Substituované tricyklické sloučeniny jako FGFR inhibitory**  
(92) EU/1/21/1535, 29.03.2021  
(93) EU/1/21/1535, 29.03.2021, EU  
(95) **pemigatinib nebo jeho farmaceuticky přijatelná sůl, léčivý přípravek**  
(94) 29.03.2036

### Zastavení řízení a zamítnutí žádosti o osvědčení

(21) **SPC/CZ2016/471**  
(73) WYETH LLC, 10017, New York, NY, US  
THE GENERAL HOSPITAL CORPORATION, 02114, Boston, MA, US  
(68) 1848414  
(54) **Způsob léčení rakoviny rezistentní na gefitinib**

(92) EU/1/16/1086, 02.02.2016  
(93) EU/1/16/1086, 02.02.2016, EU  
(95) **TAGRISO-osimertinib, léčivý přípravek**

## Úřední rozhodnutí a oznámení

### MK4A, MK4F

### Zánik patentů a autorských osvědčení uplynutím doby platnosti

(11)	(21)	Int.Cl.(51)	(11)	(21)	Int.Cl.(51)
292536	2001-4619	8/E02D 29/07	303205	2003-1798	8/C21D 8/12
293787	2001-4653	8/A61K 47/48	304059	2003-1748	8/C07D 403/12
295170	2003-1706	8/B65D 81/02	304549	2003-1549	8/B01J 19/28
299141	2003-1634	8/C07K 1/04	305032	2003-1717	8/C07D 281/10
299684	2001-4561	8/G01B 11/00	305498	2003-1742	8/A61M 15/00
299953	2003-2293	8/A61K 49/00	305671	2003-1985	8/C08B 37/00
301659	2001-4581	8/B01J 49/00	307876	2015-831	8/C08B 37/00

### MK1K

### Zániky užitečných vzorů uplynutím doby platnosti

(11)	(21)	(51)	(11)	(21)	(51)	(11)	(21)	(51)
23351	2011-25334	C12Q 1/68	(2006.01)	30761	2017-33691	B62D 63/06	(2006.01)	
23353	2011-25339	F04D 29/40	(2006.01)	30781	2017-33702	A01G 31/06	(2006.01)	
23354	2011-25341	B61L 29/00	(2006.01)	30797	2017-33700	B64C 25/36	(2006.01)	
23382	2011-25351	E01B 9/38	(2006.01)	30821	2017-33719	C12M 1/02	(2006.01)	
23454	2011-25322	E04H 1/02	(2006.01)	30831	2017-33695	G01N 33/487	(2006.01)	
23502	2011-25329	A23C 9/00	(2006.01)	30859	2017-33722	B60Q 1/072	(2006.01)	
23577	2011-25343	B65D 51/28	(2006.01)	30874	2017-33723	E04B 1/342	(2006.01)	
23650	2011-25324	A47B 3/08	(2006.01)	30895	2017-33693	C12Q 1/26	(2006.01)	
23844	2011-25367	F25B 21/02	(2006.01)	30896	2017-33694	C12Q 1/28	(2006.01)	
23871	2011-25370	E01B 9/66	(2006.01)	30916	2017-33726	C05F 17/02	(2006.01)	
23899	2011-25344	E01B 3/44	(2006.01)	30931	2017-33708	G02B 6/10	(2006.01)	
23900	2011-25346	E01B 7/02	(2006.01)	30968	2017-33703	G06F 3/147	(2006.01)	
23901	2011-25349	G01V 1/52	(2006.01)	31005	2017-33715	F41H 1/02	(2006.01)	
24793	2012-25799	G01H 17/00	(2006.01)	31026	2017-33699	H02K 3/52	(2006.01)	
25170	2011-25340	G08B 1/08	(2006.01)	31027	2017-33716	A61H 3/02	(2006.01)	
27113	2014-29570	F02C 7/36	(2006.01)	31107	2017-33701	G06F 3/02	(2006.01)	
27184	2014-29584	B60N 2/48	(2006.01)	31202	2017-33710	C12Q 1/68	(2006.01)	
27233	2014-29581	B03C 1/00	(2006.01)	31907	2017-33698	B65H 54/02	(2006.01)	
27397	2014-29630	C25B 1/10	(2006.01)	32904	2017-33705	B65D 21/08	(2006.01)	
27459	2014-29577	A61B 5/01	(2006.01)					

### MK4Q

### Zániky práva ze zapsaných průmyslových vzorů uplynutím doby ochrany

(11)	(21)	Int.Cl.(51)	(11)	(21)	Int.Cl.(51)
35136	2011-38691	9/06-03	36951	2015-40491	10/25-01
35286	2011-38692	9/12-11	36977	2016-40647	10/14-03
35557	2011-38698	9/21-01	36989	2016-40645	10/14-01
36830	2016-40555	10/02-02	37012	2016-40649	10/16-05

## Zápisy licenčních smluv do patentového rejstříku pro nabyvatele

- |   |  |
|---|--|
| (11) 308078   | (11) 308512  |
| (73) Vonasek Prokop, 3100 St. Pölten, AT  | (73) Výzkumný ústav zemědělské techniky, v.v.i., Praha 6, Ruzyně, CZ       |
| Nabyvatel: Thermo Glass.eu s.r.o., Nademlejská 600/1, Praha 9, Hloubětín, 19800, CZ | Nabyvatel: Cernin s.r.o., Berounská 399, Budišov nad Budišovkou, 74787, CZ |
| Druh licence: nevýlučná   | Druh licence: výlučná  |
| Datum uzavření smlouvy: 08.08.2021  | Datum uzavření smlouvy: 21.10.2021   |
| Datum zápisu smlouvy: 17.12.2021  | Datum zápisu smlouvy: 17.12.2021   |

## ND1K

## První prodloužení doby platnosti užitečných vzorů

- |   |  |
|---|--|
| (51) <i>C03C 3/12</i> (2006.01)   | (51) <i>A61K 38/21</i> (2006.01)   |
| <i>C03C 4/00</i> (2006.01)  | <i>A61K 31/05</i> (2006.01)  |
| <i>G02B 1/00</i> (2006.01)  | <i>A61K 47/20</i> (2006.01)  |
| <i>G02F 1/00</i> (2006.01)  | (11) 31559   |
| (11) 31329  | (21) 2018-34616  |
| (21) 2017-34428   | (22) 24.01.2018  |
| (22) 07.12.2017   | (73) Jihočeská univerzita v Českých Budějovicích, České Budějovice, České Budějovice 2, CZ   |
| (73) Vysoká škola chemicko-technologická v Praze, Praha 6, Dejvice, CZ    | (54) Přípravek pro léčbu či profylaxi infekcí způsobených flaviviry, zejména virem klíšťové encefalidity   |
| (54) SQS Vlákno optika a.s., Nová Paka, CZ                                |  |
| (54) Magnetooptické sklo určené pro modulátory světla                     |  |
| (51) <i>A61C 8/00</i> (2006.01)   | (51) <i>C05F 9/02</i> (2006.01)  |
| <i>A61K 6/04</i> (2006.01)  | (11) 31586   |
| <i>A61K 6/84</i> (2020.01)  | (21) 2017-34493  |
| (11) 31432  | (22) 20.12.2017  |
| (21) 2017-34462   | (73) AGRO-EKO spol. s r.o., Frýdlant nad Ostravicí, Frýdlant, CZ   |
| (22) 15.12.2017   | (54) Zařízení pro míchání, naskladnění a vyskladnění zaklady na bázi biomasy včetně podsítné frakce směsných komunálních odpadů  |
| (73) LASAK s.r.o., Praha 9 - Hloubětín, CZ                                |  |
| (54) Dvojdílný zubní nitrokostní implantát                                |  |
| (51) <i>F21V 17/10</i> (2006.01)  | (51) <i>A47L 23/26</i> (2006.01)   |
| <i>F21V 15/01</i> (2006.01)   | (11) 31653   |
| <i>F21V 31/00</i> (2006.01)   | (21) 2017-34479  |
| (11) 31433  | (22) 19.12.2017  |
| (21) 2017-34484   | (73) Piroška Oliver, Nitra, SK   |
| (22) 20.12.2017   | (54) Elektronická rohožka  |
| (73) TREVOS, a.s., Turnov, CZ   |  |
| (54) Kompaktní LED svítidlo   |  |
| (51) <i>A47B 9/00</i> (2006.01)   | (51) <i>H05C 3/00</i> (2006.01)  |
| (11) 31502  | (11) 31675   |
| (21) 2017-34418   | (21) 2018-34563  |
| (22) 05.12.2017   | (22) 09.01.2018  |
| (73) HON a.s., Praha 6, Dejvice, CZ                                       | (73) VNT electronics s.r.o., Lanškroun, Žichlínské Předměstí, CZ   |
| (54) Paravánová zástěna s výškově stavitelnou deskou stolu                | (54) Systém pro monitoring a řízení elektrických ohradníků   |
| (51) <i>B65D 6/00</i> (2006.01)   | (51) <i>A61K 35/74</i> (2015.01)   |
| <i>B65D 6/16</i> (2006.01)  | <i>A61K 31/375</i> (2006.01)   |
| (11) 31536  | <i>A61K 9/08</i> (2006.01)   |
| (21) 2018-34573   | <i>A61K 9/20</i> (2006.01)   |
| (22) 11.01.2018   | <i>A61K 9/48</i> (2006.01)   |
| (73) Trepka Jaroslav, Milevsko, CZ  | <i>A61P 13/00</i> (2006.01)  |
| (54) Přepravka břemen ve tvaru kvádrů, zejména sestavy nápojových kartonů | <i>A61P 37/04</i> (2006.01)  |
| (51) <i>A45C 11/32</i> (2006.01)  | (11) 31738   |
| (11) 31557  | (21) 2018-34694  |
| (21) 2018-34582   | (22) 13.02.2018  |
| (22) 15.01.2018   | (73) Vrzal Vladimír MVDr., CSc., Ivanovice na Hané, CZ   |
| (73) ŠKODA AUTO a.s., Mladá Boleslav, Mladá Boleslav II, CZ               | Bittner Libor Ing., CSc., Vyškov, Dědice, CZ   |
| (54) Pouzdro na brýle   | (54) Univerzální přípravek pro zvýšení celkové obranyschopnosti organismu, pro prevenci, profylaxi a léčbu onemocnění močových cest a dalších onemocnění urogenitálního traktu |

- |   |  |
|---|--|
| (51) <b>A61K 35/74</b> (2015.01)  | (51) <b>E04F 15/02</b> (2006.01)   |
| <b>A61K 31/375</b> (2006.01)  | <b>E04F 15/10</b> (2006.01)  |
| <b>A61K 9/08</b> (2006.01)  | (11) 31896   |
| <b>A61K 9/20</b> (2006.01)  | (21) 2017-34509  |
| <b>A61K 9/48</b> (2006.01)  | (22) 22.12.2017  |
| <b>A61P 37/04</b> (2006.01)   | (73) Univerzita Tomáše Bati ve Zlíně, Zlín, CZ                                       |
| <b>A61P 31/00</b> (2006.01)   | Fatra, a.s., Napajedla, CZ   |
| (11) 31739  | (54) Podlahová krytina k volné pokládce  |
| (21) 2018-34746   | (51) <b>G16H 10/60</b> (2018.01)   |
| (22) 06.03.2018   | <b>G16H 20/00</b> (2018.01)  |
| (73) Vrzal Vladimír MVDr., CSc., Ivanovice na Hané, CZ  | <b>G06Q 50/00</b> (2012.01)  |
| Bittner Libor Ing., CSc., Vyškov, Dědice, CZ  | (11) 32029   |
| (54) Univerzální přípravek pro zvýšení celkové obranyschopnosti organismu, pro prevenci, profylaxi a terapii infekčních a jiných onemocnění virového, bakteriálního, mykotického a parazitárního původu | (21) 2017-34412  |
|   | (22) 04.12.2017  |
|   | (73) Čermák Luděk Ing., Praha 2, Vinohrady, CZ                                       |
| (51) <b>G10H 1/00</b> (2006.01)   | (54) Systém pro komunikaci mezi zdravotnickými subjekty, zejména pro preskripci léků |
| (11) 31757  | (51) <b>B64C 3/14</b> (2006.01)  |
| (21) 2017-34486   | (11) 32156   |
| (22) 20.12.2017   | (21) 2018-34647  |
| (73) Bartoš Michal Ing., Praha 10, CZ   | (22) 29.01.2018  |
| (54) MIDI počítač   | (73) České vysoké učení technické v Praze, Praha 6, Dejvice, CZ                      |
| (51) <b>A61K 35/74</b> (2015.01)  | (54) Aerodynamický profil křídla s klapkou a slotem                                  |
| <b>A61K 39/05</b> (2006.01)   | (51) <b>B65D 19/00</b> (2006.01)   |
| <b>A61K 39/085</b> (2006.01)  | <b>B65D 19/38</b> (2006.01)  |
| <b>A61K 31/375</b> (2006.01)  | (11) 32173   |
| <b>A61K 33/30</b> (2006.01)   | (21) 2018-34555  |
| <b>A61P 17/10</b> (2006.01)   | (22) 05.01.2018  |
| (11) 31784  | (73) Prudká Adéla Mgr., Ostrava, CZ  |
| (21) 2018-34608   | (54) Transportní paleta  |
| (22) 22.01.2018   | (51) <b>F41A 33/06</b> (2006.01)   |
| (73) Bittner Libor Ing., CSc., Vyškov, Dědice, CZ   | <b>F41A 33/02</b> (2006.01)  |
| Vrzal Vladimír MVDr., CSc., Ivanovice na Hané, CZ   | <b>F41A 11/02</b> (2006.01)  |
| (54) Univerzální přípravek pro zvýšení celkové obranyschopnosti organismu, pro prevenci, profylaxi a léčbu akné a dalších kožních onemocnění  | <b>F41B 11/50</b> (2013.01)  |
|   | <b>F41B 11/62</b> (2013.01)  |
| (51) <b>A21D 13/066</b> (2017.01)   | <b>F41B 11/723</b> (2013.01)   |
| <b>A21D 13/047</b> (2017.01)  | (11) 32655   |
| (11) 31813  | (21) 2018-35739  |
| (21) 2018-34886   | (22) 26.01.2015  |
| (22) 19.04.2018   | (73) Dvořák Vojtěch, Lišov, CZ   |
| (73) Jihočeská univerzita v Českých Budějovicích, Zemědělská fakulta, České Budějovice, České Budějovice 2, CZ  | (54) Sestava palné zbraně pro netrvalou úpravu na simulátor palných zbraní           |
| (54) Bezlepkové fermentované pečivo obohacené flavonoidy  |  |
| (51) <b>A61D 1/00</b> (2006.01)   |  |
| <b>A01K 29/00</b> (2006.01)   |  |
| (11) 31864  |  |
| (21) 2017-34543   |  |
| (22) 29.12.2017   |  |
| (73) Výzkumný ústav živočišné výroby v.v.i., Praha 10, Uhřetěves, CZ  |  |
| (54) Zařízení pro aplikaci bolusů do bachoru skotu  |  |

## ND1K

## Druhé prodloužení doby platnosti užitečných vzorů

- |   |  |
|---|--|
| (51) <b>B01D 35/05</b> (2006.01)  | (51) <b>A23L 1/06</b> (2006.01)  |
| <b>C02F 3/00</b> (2006.01)  | <b>A23L 1/30</b> (2006.01)   |
| (11) 27860  | <b>A61K 36/15</b> (2006.01)  |
| (21) 2014-30472   | <b>A23L 33/10</b> (2016.01)  |
| (22) 18.12.2014   | (11) 27871   |
| (73) Výzkumný ústav vodohospodářský TGM, v.v.i., Praha 6, CZ            | (21) 2014-30366  |
| (54) Filtr tvořený plovoucím vegetačním ostrovem s podhladinovými prvky | (22) 02.12.2014  |
|   | (73) Výzkumný ústav potravinářský Praha, v.v.i., Praha 10- Hostivař, CZ    |
|   | Mendelova univerzita v Brně, Zahradnická fakulta, Lednice, CZ              |
|   | Centrum výzkumu globální změny AV ČR, v.v.i., Brno, CZ                     |
|   | (54) Potravinářské výrobky typu pyrė, džemy, pomazánky obohacené o lignany |



(51) <b>B66C 1/10</b>	(2006.01)	(51) <b>A61K 35/74</b>	(2006.01)
<b>B66B 20/00</b>	(2006.01)	<b>A61K 9/20</b>	(2006.01)
<b>B66B 9/04</b>	(2006.01)	<b>A61K 47/12</b>	(2006.01)
(11) 27956		<b>A61K 47/26</b>	(2006.01)
(21) 2014-30265		<b>A61K 47/36</b>	(2006.01)
(22) 13.11.2014		<b>A61K 47/38</b>	(2006.01)
(73) TRATEC - CS, s.r.o., Velký Šenov, CZ		<b>A61K 47/04</b>	(2006.01)
(54) Zvedací zařízení kabin k obráběcím strojům		<b>A61P 31/10</b>	(2006.01)
(51) <b>F28D 7/02</b>	(2006.01)	(11) 28420	
(11) 27987		(21) 2015-30772	
(21) 2015-30694		(22) 23.02.2015	
(22) 04.02.2015		(73) Bittner Libor Ing., CSc., Vyškov, CZ	
(73) ASIO NEW, spol. s r.o., Brno, Horní Heršpice, CZ		Vrzal Vladimír MVDr., CSc., Ivanovice na Hané, CZ	
(54) Zařízení pro recyklaci tepelné energie z šedých vod		(54) Přípravek pro prevenci a léčbu zejména rekurentních kandidóz	
(51) <b>B65G 65/02</b>	(2006.01)	(51) <b>A61N 1/18</b>	(2006.01)
<b>B65G 65/00</b>	(2006.01)	<b>A61N 2/08</b>	(2006.01)
(11) 28005		<b>A61N 5/02</b>	(2006.01)
(21) 2014-30431		<b>A61N 5/06</b>	(2006.01)
(22) 12.12.2014		<b>A61N 1/26</b>	(2006.01)
(73) WISTA s.r.o., Zlín, Louky, CZ		(11) 29011	
(54) Pohon pro zajištění rovnoběžného pohybu nejméně dvou svně pohyblivých dílů, zejména hrabicových dopravníků		(21) 2014-30373	
(51) <b>G06Q 30/02</b>	(2012.01)	(22) 04.12.2014	
<b>G06F 15/76</b>	(2006.01)	(73) Vorobyev Dmitri Venjaminovich, 443122 Samara, RU	
<b>H04W 88/02</b>	(2009.01)	(54) Elektrický aplikátor	
(11) 28074		(51) <b>H01B 9/00</b>	(2006.01)
(21) 2015-30620		<b>H01B 11/22</b>	(2006.01)
(22) 08.12.2014		<b>G02B 6/44</b>	(2006.01)
(73) Kuklovský Jaroslav, 908 74 Malé Leváre, SK		(11) 31423	
(54) Elektronická informační jednotka a soustava těchto jednotek		(21) 2017-34043	
(51) <b>G01V 3/12</b>	(2006.01)	(22) 07.08.2015	
<b>G01V 3/15</b>	(2006.01)	(73) PRAKAB PRAŽSKÁ KABELOVNA, s.r.o., Praha 15, CZ	
(11) 28268		(54) Hybridní kabel s polymerní trubičkou pro následnou instalaci optického kabelu	
(21) 2014-30485			
(22) 18.12.2014			
(73) Centrum dopravního výzkumu v.v.i., Brno, CZ			
(54) Automatizované zařízení pro ovládání dvoukanálového georadaru			

## ND4Q

## První obnovy doby ochrany průmyslových vzorů

(51) 20-02	(51) 12-16
(11) 37089	(11) 37131
(21) 2017-40839	(21) 2016-40824
(22) 03.01.2017	(22) 16.12.2016
(54) Držák označení cigaret pro prodejní zásobník	(54) Části, zařízení a příslušenství pro vozidla

## ND4Q

## Druhé obnovy doby ochrany průmyslových vzorů

(51) 09-01	(51) 09-01
(11) 35362	(11) 35364
(21) 2011-38895	(21) 2011-38897
(22) 19.12.2011	(22) 19.12.2011
(54) Láhev	(54) Láhev
(51) 09-01	(51) 21-03
(11) 35363	(11) 35954
(21) 2011-38896	(21) 2011-38879
(22) 19.12.2011	(22) 12.12.2011
(54) Láhev	(54) Skříně na výherní automaty

## **ND4Q**

### **Třetí obnovy doby ochrany průmyslových vzorů**

- (51) 12-08
- (11) 33972
- (21) 2006-36934
- (22) 04.12.2006
- (54) Nástavba cisternového vozidla

## **ND4Q**

### **Čtvrté obnovy doby ochrany průmyslových vzorů**

- (51) 25-01
- (11) 30971
- (21) 2001-33582
- (22) 21.11.2001
- (54) Dlažební kámen

## **QA9A**

### **Nabídka licence**

- (73) Vysoká škola báňská – Technická univerzita Ostrava, Ostrava, Poruba, CZ
  - (11) 309092
  - (54) Komunikační jednotka létající základny dronů
- 
- (73) Vysoká škola báňská – Technická univerzita Ostrava, Ostrava, Poruba, CZ
  - (11) 309093
  - (54) Létající dronová základna

## Zamítnuté a částečně zamítnuté přihlášky ochranných známek před zveřejněním

Kapitola obsahuje údaje o rozhodnutích o přihláškách ochranných známek, u kterých byly na základě provedeného věcného průzkumu shledány Úřadem důvody pro zamítnutí přihlášky ochranné známky podle ustanovení § 4 nebo 6 zákona č. 441/2003 Sb. Na základě toho Úřad vydal rozhodnutí o zamítnutí přihlášky podle ustanovení § 22 zákona č. 441/2003 Sb., a to pro celý seznam výrobků a služeb nebo pro jeho část. Údaje o výsledku rozhodnutí (zamítnutí přihlášky, částečné zamítnutí přihlášky) jsou uvedeny jako datum právní moci rozhodnutí/výsledek rozhodnutí.

(210) **O-559658**  
(540)

**iSoupis**

(592) Slovní  
10.12.2021/NABYTÍ P.M. - ZAMÍTNUTÍ PŘIHLÁŠKY

(210) **O-569901**  
(540)

(210) **O-565565**  
(540)

**Outdoor Survival**

(592) Slovní  
04.12.2021/NABYTÍ P.M. - ZAMÍTNUTÍ PŘIHLÁŠKY



**CZECH  
HOSPITAL  
PLACEMENTS**

(210) **O-565640**  
(540)

**kočičí stromy**

(592) Slovní  
15.12.2021/NABYTÍ P.M. - ZAMÍTNUTÍ PŘIHLÁŠKY

(593) Obrazová  
11.12.2021/NABYTÍ P.M. - ZAMÍTNUTÍ PŘIHLÁŠKY

(210) **O-566931**  
(540)

**LÉKAŘ ONLINE**

(592) Slovní  
16.12.2021/NABYTÍ P.M. - ZAMÍTNUTÍ PŘIHLÁŠKY

(210) **O-570867**  
(540)

**Zkoušky v klidu**

(592) Slovní  
16.12.2021/NABYTÍ P.M. - ZAMÍTNUTÍ PŘIHLÁŠKY

(210) **O-566979**  
(540)

**LÉKAŘ ONLINE 24/7**

(592) Slovní  
16.12.2021/NABYTÍ P.M. - ZAMÍTNUTÍ PŘIHLÁŠKY

(210) **O-570869**  
(540)

**Království bylinek**

(592) Slovní  
01.12.2021/NABYTÍ P.M. - ZAMÍTNUTÍ PŘIHLÁŠKY

### Přehled zveřejněných přihlášek ochranných známek

Přihlášky ochranných známek, které byly na základě výsledků formálního a věcného průzkumu provedeného Úřadem shledány schopné zápisu do rejstříku ochranných známek, jsou obsaženy v této kapitole. Důležitou právní skutečností je, že zveřejněním přihlášky ochranné známky v této kapitole Věstníku (§ 23 zákona č. 441/2003 Sb.) začíná běžet zákonná tříměsíční lhůta pro podání námitek podle ustanovení § 25 zákona č. 441/2003 Sb.

Číselný přehled (210)											
O-572391	O-573012	O-573013	O-573106	O-573568	O-574071	O-574320	O-574530	O-574598	O-574747	O-574748	O-574758
O-574972	O-574973	O-574974	O-574975	O-575016	O-575195	O-575197	O-575209	O-575277	O-575370	O-575374	O-575375
O-575477	O-575507	O-575509	O-575510	O-575524	O-575525	O-575526	O-575527	O-575532	O-575566	O-575568	O-575594
O-575617	O-575618	O-575621	O-575682	O-575733	O-575734	O-575744	O-575746				

## Zveřejněné přihlášky ochranných známek

(210) **O-572391**  
(220) 30.05.2021  
(320) 30.05.2021  
(511) 24, 25, 26  
(540)

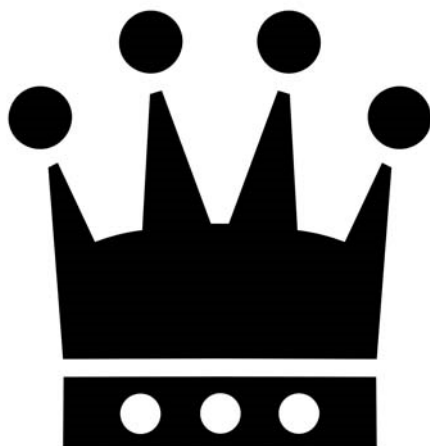

(593) Obrazová  
(510) (24) látky, textilie, tkaniny; (25) obuv, oděvy, pokrývky hlavy, části oděvů, obuvi a pokrývek hlavy; (26) příslušenství a doplňky oblečení (galanterie), šicí potřeby a ozdobné textilní výrobky, přívěšky [nikoli klenoty nebo přívěšky na klíče, prstýnky nebo řetízky].  
(730) **Zámečník Vladimír Ing.**, Na rybníčku 576/20, Brandýs nad Labem-Stará Boleslav, Brandýs nad Labem, 250 01, CZ

(210) **O-573012**  
(220) 25.06.2021  
(320) 25.06.2021  
(511) 35, 38, 41  
(540)



(593) Obrazová  
(510) (35) reklamní, marketingové a propagační služby, obchodní služby a informace pro spotřebitele, administrativní podpora a zpracování dat (služby); (38) telekomunikační služby; (41) zveřejňování, oznamování a psaní textů, s výjimkou reklamních, služby v oblasti vzdělávání, zábavy a sportu.  
(591) Barevná  
(730) **Poradce Podnikatele, spol. s r.o.**, Jablonského 639/4, Praha 7, Holešovice, 17000, CZ  
(740) JUDr. Dominika Frejtichová, advokátní kancelář, JUDr. Dominika Frejtichová, Blanická 922/25, Praha 2, Vinohrady, 12000

(210) **O-573013**  
(220) 25.06.2021  
(320) 25.06.2021  
(511) 35, 38, 41  
(540)



(593) Obrazová  
(510) (35) reklamní, marketingové a propagační služby, obchodní služby a informace pro spotřebitele, administrativní podpora a zpracování dat (služby); (38) telekomunikační služby; (41) zveřejňování, oznamování a psaní textů, s výjimkou reklamních, služby v oblasti vzdělávání, zábavy a sportu.  
(591) Barevná  
(730) **Poradce Podnikatele, spol. s r.o.**, Jablonského 639/4, Praha 7, Holešovice, 17000, CZ  
(740) JUDr. Dominika Frejtichová, advokátní kancelář, JUDr. Dominika Frejtichová, Blanická 922/25, Praha 2, Vinohrady, 12000

(210) **O-573106**  
(220) 30.06.2021  
(320) 30.06.2021  
(511) 7, 9, 21  
(540)

### PetBrushLess

(592) Slovní  
(510) (7) dávkovací stroje, elektrické generátorové soustrojí, průmysloví roboti, roboti k použití v průmyslu, generátory elektřiny, robotické vysavače, stroje na zametání, vysávání, čištění, mytí a praní, vysavače, elektrické vysavače, domácí vysavače, bezšňůrové vysavače, tyčové vysavače, sáčky do vysavače, elektrické ruční vysavače, vysavače na kapaliny, elektrické domácí vysavače, elektrické parní mopy, elektrické stroje a zařízení na čištění, elektrické stroje a zařízení na leštění, parní čističe, parní čističe pro domácnost, robotické sekačky na trávu; (9) navigační, řídicí, sledovací, zaměřovací a kartografická zařízení, přístroje, nástroje a kabely pro oblast elektřiny, elektrické zdroje (baterie); (21) domácí náčiní k úklidu, kartáče a materiály na výrobu kartáčů, kosmetické a hygienické potřeby a potřeby pro péči o krásu v rámci této třídy, nádoby, kuchyňské náčiní a nádoby, nezpracované a polozpracované sklo bez určitého účelu, sochy, figurky, plakety a medaile a umělecké předměty vyrobené z materiálů jako porcelán, terakota nebo sklo, zahrnuté v této třídě, výrobky pro péči o oděvy a obuv v rámci této třídy, zahradnické potřeby, hlavice na mopy, otočné mopy.  
(730) **LuMis Services s.r.o.**, Na Špitálce 2570/8, Praha 6, Dejvice, 16000, CZ

(210) **O-573568**  
(220) 05.10.2021  
(320) 05.10.2021  
(511) 4, 5, 29, 30  
(540)

### Kisima

(592) Slovní  
(510) (4) oleje z vlašských ořechů pro průmyslové účely, hořčičný olej pro průmyslové účely; (5) hořčičný olej pro léčebné účely; (29) olej z dýňových semen pro potravinářské účely, vejce, olej z černého kmínu pro potravinářské účely; (30) med, čaj.  
(730) **Kisima Investment Group s.r.o.**, Francouzská 284/94, Praha 10, Vršovice, 10100, CZ

- (210) **O-574071**  
(220) 19.08.2021  
(320) 19.08.2021  
(511) 3, 5, 25, 28, 30, 32, 35, 38  
(540)



- (593) Obrazová  
(510) (3) mýdla, parfumerie, vonné oleje, kosmetika, vlasové vody, zubní pasty, kosmetické přípravky jako jsou adstringentní přípravky pro kosmetické účely, ambra (parfumerie), antiperspirační mýdlo, antistatické přípravky pro použití v domácnosti, aroma (éterické oleje), barviva na vlasy, barviva toaletní, kosmetické barvy, přípravky pro odstraňování barev - odbarvovače, přípravky pro bělení a jiné prací prostředky, krémy na kůži, krémy na bělení pokožky, bělicí a čistící přípravky na kůži, bělicí soli, bergamotový olej, brusiva, citronový olej (silice), čistící mléko pro toaletní účely, čistící oleje, čistící prostředky, čistící roztoky, přípravky pro čištění umělého chrupu, depilační přípravky, depilační vosk, detergenty (čistící prostředky), s výjimkou pro použití při průmyslových procesech a lékařství, dezodoranty pro osobní potřebu, šampóny a kosmetické přípravky pro domácí zvířata, éterické esence, éterické oleje, přípravky na holení, jasmínový olej, kadidlo, kamence (antiseptický přípravek), kolínská voda, kosmetické přípravky pro zeshíhlení, kosmetické tužky, kosmetické přípravky do koupele, koupelové soli, nikoliv pro medicínské účely, krásličí masky, kosmetické krémy, květinové parfémové (základní látky), výtažky z květin (parfumerie), lak na vlasy, laky na nehty, lepidla pro kosmetické účely, lešticí přípravky, levandulová voda a olej, líčidla, čistící mléko pro toaletní účely, mandlové mléko pro kosmetické účely, mandlové mýdlo, mandlový olej, maskara (barvy a stíny na oční víčka a řasy), medicínská mýdla, mentolová silice (výtažkový olej), mořidla, mýdélka, umělé nehty, kosmetické přípravky na obočí, tužky na obočí, obtisky (ozdobné) pro kosmetické použití, oční řasy (umělé), odlakovače, přípravky na odličování, oleje do voňavek, přípravky na ondulaci, opalovací přípravky (kosmetika), spreje pro osvěžení dechu, parfémovaná voda, parfémové, pemza, přípravky proti pocení (toaletní potřeby), peroxid vodíku pro kosmetické účely, pižmo (parfumerie), pleťová voda pro kosmetické účely, kosmetické ubrousky napuštěné pleťovou vodou, kosmetické přípravky pro péči o pokožku, pomády pro kosmetické účely, potpourri (směsi voňavých látek), prací prostředky, přípravky pro péči o nehty, pudr (líčidlo), rtěnky, růžový olej, šampóny, tuky pro kosmetické účely, ústní vody, nikoliv pro lékařské účely, vata na špejli (toaletní potřeby), vata pro kosmetické účely, vatové tyčinky pro kosmetické účely, vazelína z ropy pro kosmetické účely, voda po holení, voňavkářské výrobky, zubní bělicí gely, krém na obuv; (5) farmaceutické výrobky a přípravky, bakteriální, chemické, biologické přípravky pro lékařské a veterinární účely, chemicko-farmaceutické přípravky, bylinné čaje pro lékařské účely, byliny (léčivé byliny), drogy pro léčebné účely, diabetické přípravky pro léčebné účely, potraviny pro batolata, náplasti, obvazový materiál, diagnostické preparáty pro lékařské a veterinární účely, dezinfekční přípravky, enzymatické přípravky pro lékařské a veterinární účely, diagnostika pro lékařské a zvěrolékařské účely, chemická činidla pro lékařské a zvěrolékařské účely, chemikálie pro laboratorní analýzy pro lékařské a zvěrolékařské účely, přípravky z mikroorganismů pro lékařské a zvěrolékařské účely, diagnostická činidla pro použití in vitro pro lokalizování rakovinných míst a pro farmaceutické použití, diagnostická činidla biologického původu pro použití při diagnóze nemocí, chemické přípravky pro použití při analýzách DNA pro léčebné účely, živné půdy pro bakteriální kultury, vitamíny pro lékařské a zvěrolékařské účely, antibiotika, aminokyseliny pro lékařské účely, analgetika, anestetika, antiseptika, přípravky pro péči o dutinu ústní pro lékařské účely, léčivé přípravky do koupele, koupelové soli, léčiva na zuby, léčivé čaje, léčivé kořeny, léčivé rostliny, vodičky pro veterinární účely, zvěrolékařské přípravky, vložky, tampóny, balzámy pro lékařské účely, bílkovinná potrava pro lékařské účely, cukr pro lékařské účely, čípky, alkohol pro léčebné účely, deodoranty (jiné než pro osobní potřebu), dietetické látky upravené pro lékařské účely, hormony pro lékařské účely, kapsle pro lékařské účely, lékárníčky včetně obsahu, masti pro lékařské účely, soli pro lékařské účely do koupele, vláknina pro lékařské účely, čichací soli, přípravky na čištění vzduchu, diastáza, chinin, chinolin, izotopy, kafir, minerální vody, pásky, peroxid vodíku, radioaktivní látky, radium, ricinová olej, sikativa, želatina (pro lékařské účely), digitalin, digestiva, estery, fenol, étery, formaldehyd, fosfáty, guajakol, hořec, vinný

kámen, kolodiu, magnezie, mentol, melissová voda, mouka, rybí moučka, myrobalánová kůra, octany, slad, tabletky, terpentín, živočišné uhlí, vápno, žíravé látky (pro farmaceutické účely), hematogen, hemoglobin, herbicidy, chloroform, jedy, jodoform, joboba, krevní plazma, media pro bakteriologické kultury, laktóza, mikroorganismy pro použití v lékařství a zvěrolékařství, narkotika, opiáty, projímadla, styptika, hygienické ubrousky, mucholapky, přípravky pro hubení much, vata; (25) oděvy, obuv, oděvy včetně sportovních oděvů a oděvů pro volný čas, obuv včetně sportovní obuvi, pantofle, sandály, střevce, pokrývky hlavy, kloboučnické zboží, zejména barety, cylindry, čapky, čepice, klobouky, klobouky textilní, punčochové zboží, rukavice včetně rukavic bez prstů, palcových a dámských dlouhých rukavic, rukávnick, konfekce, zejména svrchní oblečení, například bundy, vesty, saka, trička a nátělníky, fleecové (počesávané) oblečení, trepky, jarní, letní, podzimní a zimní oblečení dámské, pánské i dětské, jako šaty krátké i dlouhé, košile, polokošile, bundokošile, obleky, halenky, kalhoty krátké i dlouhé, kabáty a pláště, šátky a šály, uniformy, kostýmy, jeansy, potápěčské oděvy, obuv, kombinézy, dětské oblečení, elastické pletené zboží, kožichy, kožešiny (oděvy), oděvní zboží, oblečení z kůže a z imitace kůže, prádlo osobní, prádlo spodní všeho druhu, šponovky, plavky a plážové oblečení, oblečení do deště, oblečení na tenis, na golf a na další sporty, blejzry, pláštěnky, kabátky, živůtky, smokiny a večerní oblečení, svetry, pulovry, paleta a ponča včetně kožešinových, teplákové soupravy, oblečení na spaní a domácí oblečení, župany, spodky, negliže včetně pletených a krajkových, kombiné, korzety, bokovky, podprsanky, cvičební, baletní a sportovní trikoty, punčochy, ponožky a punčochové kalhoty, spodničky, kimona, kaftany, oblečení typu kabuki, harémové oblečení, kravaty, motýlky, přezůvky, obuv určená pro jízdu na snowboardech a ostatní obuv ve třídě 25, podkolenky, turistické oděvy, pracovní oděvy spadající do této třídy, oděvnícké zboží z elastických tkanin, cyklistické oděvy, nátepničky, sportovní čelenky, dřínové oblečení pro děti i dospělé, boa (kožešinové límce), body (spodní prádlo), bryndáčky (ne z papíru), kamaše, kapuce, maškarní kostýmy, košilová sedla, koupací pláště, pracovní pláště spadající do této třídy, legíny, límečky, livrej, manžety, noční kabátky, opasky, pásky ke kalhotám, plenky dětské textilní, pletené zboží (stávkové zboží), podpatníčky, podpatky, podrážky k obuvi, podvazky, potítka, pytle na oděvy, ramínka u dámského prádla, slintáčky (ne z papíru), snímatelné límce, šerpy, výbavička pro novorozence, zástěry, závoje, zimníky, nadměrné velikosti výrobků této třídy; (28) hry, hračky, potřeby pro sport v rámci této třídy, sportovní náčiní a nástroje jako jsou rukavice pro baseball, šerm, golf, box, a další sporty, lyže, lyže vodní, obaly na lyže, snowboardy, skateboardy, prkna na surfing a windsurfing, brusle lední, kolečkové i in-line, boby, sáně, činky, disky, golfové hole, gymnastické zařízení, hokejky, hráčské pátky, hůlky pro mažoretky, chrániče a ochranné vycpávky jako části sportovní výstroje, kulečnicková tága, kuželky, lukostřelecké náčiní, náboje a pistole na paintball, ploutve na plavání, potápění, puky hokejové, rakety s pružným výpletem a výplety pro tyto rakety, stoly pro stolní tenis a stolní fotbal, šípky, talíře létající, tenisové a podobné sítě, terče, vosky na lyže, biliardové (kulečnickové) koule, horolezecká výstroj, sítě na motýly, rybářské náčiní, umělé vánoční stroměčky, ozdoby a stojany na vánoční stroměčky (s výjimkou osvětlení a cukrovinek), dětské hrmičské kruhy, loutky, maňásci, marionety, loutková divadla a divadélka, společenské, deskové a stolní hry jako dáma, šachy, mah-jong, puzzle, vrhcáby, hra v kostky, domino, dostihy, šachovnice, hrací karty, žetony, koule, kuličky a další příslušenství her, autička na hraní, automobilové modely zmenšené, balonky na hraní, bublifuk, panenky, domečky, sátičky, pokojíčky, postýlky, sací láhve pro panenky, draci létající, houpačky, hračky plyšové, hračky pohyblivé, chrastítka, káca, vláček, koloběžky, koně houpačí, stavebnice a stavebnicové kostky, míče a míčky na hraní, pistole a pistolky jako hračky, hračky pro domácí zvířata, hry automatické, s výjimkou těch, které se uvádějí do chodu vhozením mince nebo těch, které jsou užívány výhradně s televizním přijímačem, hry elektronické, s výjimkou her, které jsou používány výhradně ve spojení s televizním přijímačem, zábavní stroje, automatické a automaty, výrobky zábavné pyrotechniky jako rachejtla, petardy, rozbušky a kapsle, žavdelní a kamevalové masky, kaleidoskopy, kanadské žertíky (atrapy), žertovné předměty, konfety, girlandy, kouzelnické potřeby; (30) cukrovinky, pečivo, chléb, káva, čaj, kakao, cukr, rýže, tapioka, ságo, kávové náhražky, mouka a přípravky z obilnin, zmrzlina, med, sirup melasový, droždí, prašky do těsta, sůl, hořčice, ocet, nálevy k ochucení, koření, led pro osvěžení, arašidové cukrovinky, aromatické přípravky do potravin, bombóny, cukroví, mentolové cukroví, cukrovinky k ozdobení vánočních stromků, čokoláda, čokoládové nápoje, čokoládové nápoje s mlékem, dorty, fondány, jemné pečivo, karamely, bombóny, kávové náhražky rostlinného původu, kávové nápoje s mlékem, keksy, koláče s náplní, kreky, pražená kukuřice, kukuřice pražená, listové těsto, lupínky, vločky obilné, makaróny, mandlové cukrovinky, mandlové těsto, marcipán, marinády, chuťové přísady,

máslové, tukové těsto, masové paštiky zapečené v těstě, masové pirožky, medovíčky, perníky, mentol do cukrovinek, výrobky z kukuřičné mouky, mušli, čokoládové nápoje, kakaové nápoje, omáčka sójová ostrá, oplatky, potraviny na bázi ovsu, ovesné vločky, jedlé ozdoby na dorty, palačinky, pastilky, pečivo jemné, pečivo s masovou náplní, pивní ocet, pizzy, popcorn, pražená kukuřice, potraviny z mouky, pralinky, prášek do pečiva, příchutě, aroma, příchutě do nápojů s výjimkou éterických olejů, přípravky do potravin aromatické, pudinky, rostlinné přípravky jako kávové náhražky, rýžové koláčky, sirup melasový, přírodní sladidla, sladový výtažek jako potravina, suchary, sušenky máslové, sušenky, keksy, biskvity, suši, šerbet (zmrzlinový nápoj), skrobové výrobky jako potrava, ztužovače šlehačky, špagety, rajčatová šťáva, šťávy s výjimkou dresinků, tablety, těstoviny, trestí do potravin, nikoliv pro lékařské účely, včelí kašička pro lidskou spotřebu ne pro lékařské účely, kukuřičné vločky, ovesné vločky, mořská voda na vaření, výrobky z kaka, výrobky z obilovin, zahušťovací přípravky na kuchyňské použití, zákusky, koláče, zálivky na ochucení, zjemňující látky na maso pro domácnost, zmrzlina, pojiva jako přísady do zmrzliny, zmrzlina jogurtová, zmrzlinové poháry, želé ovocné, žvýkačky ne pro lékařské účely; (32) minerální vody, šumivé nápoje a jiné nápoje nealkoholické, nápoje a šťávy ovocné, nealkoholické nápoje syčené i nesyčené, včetně nápojů minerálních, šumivých, iontových a energetických, sorbety, nápojové přípravky, sirupy do nápojů, sirupy, koncentráty a jiné přípravky pro přípravu nápojů, ovocné a zeleninové šťávy - v rámci této třídy, mošty, ovocné nektary a nápoje z ovocných šťáv, stolní a minerální vody, diabetické a dietetické nápoje neléčebné, práškové nealkoholické nápoje, práškové přípravky a příchutě pro výrobu nealkoholických nápojů a likérů, obohacené vitamínové nápoje a koncentráty, nealkoholické aperitivy, kvasné mošty, přípravky ke zhotovování nápojů, aperitivy nealkoholické, citronády, koktejly (nealkoholické), nápoje (přípravky na výrobu), sladové pivo, šerbety (nápoje), nízkalkoholické pivo, pito, tablety na přípravu šumivých nápojů, voda obsahující lithium a další prvky a nebo vitamíny, proteiny a enzymy, výtažky z chmele na výrobu piva, zeleninové šťávy (nápoje), nealkoholické nápoje s vůní lihu, nealkoholické nápoje s vůní alkoholu, nealkoholické nápoje se stopovou příměsí etanolu, piva; (35) internetový obchod s výrobky výše uvedenými ve třídách 3, 5, 25, 28, 30 a 32, propagační činnost, reklama, obchodní administrativa, kancelářské práce, reklamní a inzertní činnost zejména v oblasti zdravé výživy a sportu, průzkum a analýzy trhů, marketing, zprostředkovatelská činnost v oblasti obchodu s výrobky výše uvedenými ve třídách 3, 5, 25, 28, 30 a 32, pronájem reklamních ploch, předvádění pro reklamní účely a podporu prodeje, předvádění zboží, vyhledávací služby, on-line inzerce, organizování výstav ke komerčním a reklamním účelům na internetu, pomoc při podnikání, poradenství týkající se organizace a podnikání v oblasti zdravé výživy a sportu, distribuce prospektů, podnikatelské informace, předplatné tiskovin pro třetí osoby, účetnictví, distribuce propagačních tiskovin, plánování obchodních a propagačních akcí, potvrzování uskutečnění obchodních transakcí, reklamní, inzertní a propagační činnost prostřednictvím jakéhokoliv média zejména v oblasti sportu, prostřednictvím telefonní, datové nebo informační sítě, poradenská činnost v oblasti obchodu a služeb reklamních kanceláří, předávání informací při reklamní činnosti, poskytování komerčních informací a informačních produktů reklamního a informačního charakteru ve třídě 35, multimediálních informací obchodního a reklamního charakteru, komerční využití internetu v oblastech komerčních internetových médií a vyhledávacích služeb zejména v oblasti sportu, pronájem reklamních ploch, marketingové studie, obchodní nebo podnikatelské informace, kopírování nebo rozmnožování dokumentů, dokladů, poradenství v obchodní činnosti, obchodní nebo podnikatelský průzkum, obchodní management, obchodní reklama, systematizace informací do počítačové databáze, překlad informací do počítačové databáze, pronájem reklamních materiálů, rozšiřování reklamních materiálů, průzkum trhu, sekretářské služby, statistické informace, zpracování textů, vedení kartoték v počítači, vydávání reklamních nebo náborových, propagačních a inzertních textů, aktualizování reklamních materiálů, analýzy nákladů, daňové priznání (příprava a vyhotovení), dražby, vedení dražeb, hospodářské (ekonomické) prognózy, inzerce poštou, nákupní ceny a velkoobchodní ceny (analýzy), oceňování obchodních podniků, oceňování a odhady v oblasti podnikání, personální poradenství, posuzování efektivnosti provozu a racionalizace práce, pronájem kancelářských strojů a zařízení, průzkum veřejného mínění, přepisování, styky s veřejností, vzorky zboží (distribuce), zprostředkovatelské práce, automatizované zpracování dat, elektronické zpracování dat pro třetí osoby, vedení a správa databank (zařazené ve třídě 35); (38) zprostředkování přístupu uživatelů ke službám sítě internet, hlasová komunikace prostřednictvím sítě internet, hlasové služby uživatelů pobočkových sítí připojených ke koncovému bodu veřejné telekomunikační sítě včetně zprostředkování přístupu k veřejné telefonní síti poskytované

uzavřeným uživatelským skupinám i v jiných než pobočkových sítích, telekomunikace, komunikace pomocí terminálů nebo počítačů, telekomunikační služby v oblasti internetových portálů, zejména portál nabízející služby řemeslníků, a internetových obchodů (e-shop), počítačový přenos pošty a obrazu, komunikace a transakce v síti, tisková agentura, dálkový přenos obrazu a video obrazu, provozování datové sítě, provozování veřejné mobilní radiotelefonní sítě, poradenství v oblasti telekomunikační techniky, výměna, získávání a šíření informací a zpráv prostřednictvím telekomunikační sítě nebo datové sítě nebo sítě výpočetní, informační, komunikační nebo elektronické techniky nebo satelitů nebo kabelu, šíření tiskovin a knih prostřednictvím počítačové, datové, elektronické, telekomunikační nebo informační sítě, telekomunikační služby na internetu uvedené v této třídě, včetně provozování elektronických nástěnek, diskusních skupin a fór a poskytování přístupu k on-line informačním službám a databázím, služby hlasové schránky, telekomunikační služby, včetně přímého propojení lokální zákaznické pevné sítě se sítí mobilních telefonů, služby krátkých textových zpráv, teletext a služby s ním spojené, komunikace spočívající ve výměně, šíření, získávání a poskytování informací a zpráv prostřednictvím telekomunikačních sítí, provozování informačních a komunikačních sítí, provozování internetového vyhledávače, pronájem telekomunikačních zařízení a přístrojů včetně telefonů, služby zasílání zpráv, přenos dat a informací, služby přístupu a připojení k datovým a informačním sítím a internetu, komunikační služby prostřednictvím internetu, vnějších sítí a vnitřních sítí a dalších elektronických prostředků.

(591) Barevná

(730) **Zdraví Online s.r.o.**, Palouky 616, Hostivice, 25301, CZ

(740) **DANĚK & PARTNERS** Advokátní a patentová kancelář, Ing. Vilém Daněk Ph.D. LL.M., patentový zástupce, Vinohradská 403/17, Praha 2, Vinohrady, 12000

(210) **O-574320**

(220) 30.08.2021

(320) 30.08.2021

(511) 25, 28, 35, 41

(540)

## OBLUDÁRIUM Gym

(592) Slovní

(510) (25) oděvy, obuv, pokrývky hlavy; (28) hry, hračky a výrobky určené ke hraní, zařízení na videohry, cvičební a sportovní potřeby, vánoční ozdoby; (35) reklama, propagace, řízení, organizace a administrativa obchodní činnosti, kancelářské práce; (41) vzdělávání, školení, zábava, sportovní a kulturní činnost.

(730) **Pospichal Martin**, Obránců míru 666, Chodov, 35735, CZ

(740) **LEBEDA & VANKE**, advokátní kancelář, Mgr. Ing. Jan Vanke, T. G. Masaryka 854/25, Karlovy Vary, 36001



(210) **O-574530**  
(220) 08.09.2021  
(320) 08.09.2021  
(511) 24, 25, 35  
(540)



(593) Obrazová  
(510) (24) přehozy, lněné látky; (25) oděvy, cvičební oděvy, šátky (oděvy), gymnastické oděvy, saka (oděvy), šortky (oděvy), večerní oděvy, lyžařské oděvy, těhotenské oděvy, oděvy plážové, flisové oděvy, svetry (oděvy), sportovní oděvy, trička, cyklistická trička, těhotenská trička, trička bez rukávů, trička s potiskem, trička na jógu, trička s dlouhým rukávem, sportovní trička odvádějící vlhkost, dámská krátká přiléhavá trička, sportovní trička s krátkým rukávem, trička (s krátkým rukávem), šátky, šály (oděvy), multifunkční šátky (šály), kalhoty, krátké kalhoty, teplákové kalhoty, sportovní kalhoty, joggingové kalhoty, tříčtvrteční kalhoty, spodní prádlo, ponožky, košile, dámské košile, společenské košile, lněné oděvy; (35) on line maloobchodní služby zaměřené na oděvy, obchodní poradenské služby a informace pro spotřebitele, maloobchod a velkoobchod s výše uvedenými výrobky ve tř. 25.  
(591) Barevná  
(730) **STORK Fashion s.r.o.**, Radiová 1122/1, Praha 10, Hostivař, 10200, CZ

(210) **O-574598**  
(220) 10.09.2021  
(320) 10.09.2021  
(511) 16, 35, 38, 41  
(540)

## Newtimes

(592) Slovní  
(510) (16) tiskárenské výrobky, papírnické zboží a vzdělávací potřeby, periodika, tištěná periodika, časopisy a periodika, časopisy (periodika), tištěná periodika z oblasti filmu, tištěná periodika z oblasti figurativního umění, tištěná periodika z oblasti divadelních her, tištěná periodika z oblasti cestovního ruchu, tištěná periodika z oblasti tance; (35) reklamní, marketingové a propagační služby, příprava a realizace mediálních a reklamních plánů a koncepcí, pomoc v obchodní a podnikatelské činnosti, management a administrativní služby, obchodní konzultační a poradenské služby, obchodní analýzy, informační služby a průzkumy trhu, služby v oblasti průzkumu trhu vztahující se k mediálnímu vysílání, modelingová agentura (služby), agentura na import a export výrobků, služby obchodního řízení poskytované divadelními agenturami, služby spočívající v zasílání adresných reklamních materiálů, poskytované specializovanými agenturami, rozšiřování reklamních marketingových a propagačních materiálů, obchodní poradenství a informace pro spotřebitele, řízení lidských zdrojů a náborem lidí; (38) služby diskusních místností pro sociální síť, počítačová komunikace a přístup k internetu, telekomunikační služby, poskytování prostoru pro fóra (chatové místnosti) pro sociální síť; (41) zveřejňování, oznamování a psaní textů (s výjimkou reklamních), elektronická vydavatelská činnost, zveřejňování fotografií, zveřejňování on-line recenzí v oblasti zábavy, služby v oblasti vzdělávání, zábavy a sportu, publikování časopisů v elektronické formě na internetu, online publikování, multimediální publikování, publikování a editování tiskovin,

vydavatelské služby, vydavatelské služby pomocí počítačů, služby vydávání digitálních videozáznamů, audiozáznamů a multimediální zábavy, nakladatelské služby, s výjimkou tiskařských prací, nakladatelské služby týkající se periodických a neperiodických publikací, s výjimkou reklamních textů, služby v oblasti sportu a fitness, poskytování informací o sportu prostřednictvím předem nahraných telefonních vzkazů, zábava, hudební zábava, pobavení, audio zábava, televizní zábava, filmová zábava, rozhlasová zábava, divadelní zábava, zábava prostřednictvím telefonu, prázdninové tábory (zábava), plánování večírků (zábava), poskytování informací o zábavě, hudební skupiny (zábava), zábava pro hosty, organizování konferencí, kulturních a vzdělávacích výstav, organizování a vedení soutěží (výchova a zábava), zábava ve formě soutěží v oblasti elektronických sportů, zábava ve formě jízdy v zábavním parku, zábava ve formě aquaparků a zábavních parků, služby týkající se videoher (zábava), vydávání a distribuce vstupenek (zábava).

(730) **Havel Eduard**, Okořská 300/14, Praha 8, Čimice, 18100, CZ

(210) **O-574747**  
(220) 20.09.2021  
(320) 20.09.2021  
(511) 14, 16, 20, 21, 28

## ELLENA Z ČESKÉHO RÁJE

(592) Slovní  
(510) (14) klenotnické výrobky, šperky, bižuterie, amulety [šperky], brože [šperky], kovová umělecká díla (drahý kov), dekorativní předměty (bižuterie nebo klenoty) pro osobní použití, dózy z drahých kovů, busty z drahých kovů, figurky pokovené vzácnými kovy, figurky vyrobené ze stříbra, figurky vyrobené ze zlata, figurky z drahokamů, figurky z drahokamů k ozdobným účelům, figurky z vzácných kovů, nástěnné dekorace ze vzácných kovů, ozdobné jehlice ze vzácného kovu, ozdobné kloboukové jehlice, ozdoby na šaty (klenoty), ozdoby na oděvy z drahých kovů, kroužky na klíče, řetízky na klíče a přívěšky k nim, dětské šperky, diamantové klenoty, drahé šperky, jehlice (šperky), klenoty obsahující zlato, klenoty obsahující perly, klenoty vyrobené z kultivovaných perel, klenoty vyrobené z polodrahokamů, klenoty vyrobené z plastu, klenoty vyrobené ze zlata, klenoty vytvořené z bronzu, klenoty z drahých kovů, klenoty z platiny, klenoty vyrobené z postříbřených nebo pozlacených kovů, křížky (šperky), krucifixy jako šperky, kruhové náušnice, límcové náhrdelníky, lůžka prstenů jako části klenotů, manžetové knoflíčky, manžetové knoflíčky z drahých kovů, medailony (šperky), náhrdelníky (klenoty), náhrdelníky z drahých kovů, náramky, náramky přátelství, náramky z vyšivaného textilu [šperky], náušnice, náušnice (klipsy), ozdoby na hlavu pro nevěsty v podobě korunek, ozdobné spony do klopky z vzácných kovů (šperky), prsteny jako klenoty, šperky jako ozdoba hlavy, šperky jako uznání pro spolupracovníky, špendlíky do kravat; (16) akvarelové malby, grafické reprodukcce, grafické tisky, grafické kresby, obrazy, umělecké obrazy, obrázky, fotografie; (20) sochy, figurky, umělecké předměty a ozdoby a dekorativní předměty, vyrobené z materiálů jako dřevo, vosk, sádra nebo umělá hmota, zahrnuté v této třídě, rámy (na obrazy), rámy na obrazy; (21) sochy, figurky, plakety a medaile a umělecké předměty vyrobené z materiálů jako porcelán, terakota nebo sklo, zahrnuté v této třídě; (28) ozdoby a dekorace na vánoční stromky, sněhové koule.  
(730) **Kuzelová Ellena Mgr.**, č. p. 7, Markvartice, 50742, CZ

(210) **O-574748**  
(220) 20.09.2021  
(320) 20.09.2021  
(511) 14, 16, 20, 21, 28

## ELLENA FROM BOHEMIAN PARADISE

(592) Slovní  
(510) (14) šperky, brože [šperky], čelenky, dámské šperky, dětské šperky, diamantové klenoty, drahé šperky, jehlice [šperky]; (16) umělecké předměty a figuríny z papíru a lepenky a architektonické modely, ozdobné a umělecké prostředky a materiály, obrazy, umělecké obrazy, obrazy, obrázky, fotografie; (20) rámy na obrazy, sochy, figurky, umělecké předměty a ozdoby a dekorativní předměty, vyrobené z materiálů jako dřevo, vosk, sádra nebo umělá hmota, zahrnuté v této třídě; (21) busty z keramiky, busty vyrobené ze skla, busty vyrobené z terakoty, sochy, figurky, plakety a medaile a umělecké předměty vyrobené z materiálů jako porcelán, terakota nebo sklo, zahrnuté v této třídě; (28) ozdoby a dekorace na vánoční stromky.



(730) **Kuželová Ellena Mgr.**, č. p. 7, Markvartice, 50742, CZ

(210) **O-574758**

(220) 21.09.2021  
(320) 21.09.2021  
(511) 35, 36, 38  
(540)



(593) Obrazová

(510) (35) rozhlasová reklama, televizní reklama, služby reklamní agentury, reklamní služby rozhlasové a televizní reklamní agentury, reklamní, marketingové a propagační služby, online reklamní a marketingové služby, rozšiřování inzertních a reklamních materiálů (letáky, prospekty, tiskoviny, vzorky) a marketingových a propagačních materiálů, venkovní reklama, služby vztahů s veřejností (public relations), marketing nemovitostí, plánování marketingových strategií, reklamní služby v oblasti nemovitostí, inzertní služby, inzerce komerčních nebo obytných nemovitostí, příprava inzertních sloupků, publikace inzertních textů, elektronické zpracování dat, poskytování obchodních informací online, obchodní služby týkající se nemovitostí, pozemků nebo společenství vlastníků a správy zvláštního vlastnictví, pomoc v obchodní a podnikatelské činnosti, management a administrativní služby, zprostředkování obchodních informací, zprostředkování reklamních smluv pro třetí strany, dražební služby, příprava a pořádání dražeb nemovitostí, aukce nemovitostí, služby online aukcí prostřednictvím internetu, poskytování služeb v oblasti online aukcí, telefonické a televizní aukce, televizní aukce nemovitostí, pronájem reklamního času ve sdělovacích prostředcích všeho druhu, zajišťování předplatného periodických tiskovin, předplatné tiskovin pro třetí osoby, výroba reportážních reklam, poskytování informací, poradenství a konzultací ve vztahu ke všem výše uvedeným službám; (36) služby realitní kanceláře, nemovitostní služby (realitní služby), správa majetku, správa nemovitostí, sdružování nemovitostí, pojišťovací a realitní služby, pojišťování nemovitostí, uzavírání pojištění nemovitostí, posudky pro pojistné účely, finanční a realitní oceňování, nemovitostní (realitní) konzultační služby, poskytování informací týkajících se realitních záležitostí prostřednictvím internetu, realitní služby vztahující se ke správě investic do nemovitostí, inkasování nájemného, pronájem nemovitostí, zajišťování pronájmu nemovitostí, služby ubytovací kanceláře (byty), služby realitních kancelářů vztahující se k nákupu a prodeji budov, zprostředkování v oblasti nemovitostí, získávání nemovitostí pro třetí osoby, vyhledávání obytných nemovitostí, konzultace o nemovitostech, plánování investic do nemovitostí, oceňování a odhady nemovitostí, makléřské služby, digitalizované informační služby vztahující se k nemovitostem, poskytování informací týkajících se trhu s nemovitostmi, finanční odhady, finanční, peněžní a bankovní služby, financování nemovitostí, poskytování finančních informací a údajů, poradenské a konzultační služby ve finanční oblasti, služby finančního plánování, půjčky a úvěry, leasing - nákup na splátky, zprostředkování úvěrových smluv, vymáhání pohledávek, získávání finančních prostředků, finanční sponzorování, služby úschovy, finanční služby v oblasti smluv, dohod a vyrovnání týkající se nemovitostí, služby elektronického bankovníctví, elektronické peněžní transakce, organizování charitativních finančních sbírek, peněžní sbírky pro dobročinné účely, charitativní služby v oblasti peněžních darů, poskytování programových finančních dotací, shromažďování finančních prostředků na podporu činnosti nadačních fondů, shromažďování finančních prostředků pro dobročinné fondy, služby

v oblasti dobročinných finančních fondů, poskytování peněžních grantů, služby v oblasti finančních grantů, shromažďování a poskytování finančních prostředků na dobročinné účely a sponzorování, charitativní služby, jmenovitě finanční dary dobročinným organizacím, programy v oblasti finančních darů a grantů, investice fondů pro charitativní účely, finanční správa fondů, řízení fondů, investování do fondů, hypoteční bankovníctví, hypotéky, zástavy, sjednávání hypoték a půjček, poskytování informací týkajících se hypoték, kapitálové investice, investice do nemovitostí, správa investic do nemovitostí; (38) elektronická pošta, šíření časopisů, informací, periodik a knih v elektronické podobě, šíření tiskovin pomocí počítačových a obdobných sítí, informační přenos přes internet, online přenos informací, služby v oblasti online komunikace, telekomunikační služby, televizní vysílání a přenosy, služby rozhlasového a televizního vysílání, vysílání digitální, kabelové nebo internetové televize a rozhlasu, televizní a jiné online vysílání a přenosy, pronájem vysílacího času, telefonní služby a mobilní telefonní služby, počítačová komunikace a přístup k internetu, poskytování přístupu k obsahu, webovým stránkám a portálům, přenos zpráv, informací a obrazu pomocí počítače, vysílání audiovizuálního a multimediálního obsahu prostřednictvím internetu, streaming zvukových, vizuálních a audiovizuálních materiálů prostřednictvím globální počítačové sítě, rozšiřování a zveřejňování informací, dat a zpráv prostřednictvím informačních a telekomunikačních sítí, poskytování telekomunikačních zařízení, která umožňují vytváření a aktualizaci osobních elektronických webových stránek zaměřených na uživatele poskytovaný obsah, internetové streamy a živé internetové streamy pro nepřetržitý přenos v reálném čase multimediálních dat na počítačové sítě, přenos datových, audio, video a multimediálních souborů, včetně souborů ke stažení a souborů streamovaných přes globální počítačovou síť.

(591) Barevná

(730) **M & M reality holding a. s.**, Krakovská 583/9, Praha 1, Nové Město, 11000, CZ  
(740) Ing. Pavel Nádvorník s.r.o., Klínová 620/1, Ostrava, Hulváky, 70900

(210) **O-574972**

(220) 04.10.2021  
(320) 04.10.2021  
(511) 37, 39, 42  
(540)



(593) Obrazová

(510) (37) stavební služby, instalační služby a opravy výhybkového systému, kolejové konstrukce a kolejové podpory, důlní těžba, těžba ropy a plynu; (39) doprava, balení a skladování zboží, organizování cest; (42) vědecké a technické služby a související výzkum a projektování, průmyslová analýza, průmyslový výzkum a průmyslový design, kontrola kvality, služby ověřování, navrhování a vývoj počítačového hardwaru a softwaru.

(591) Barevná

(730) **JEZL spol.s.r.o.**, Šlikova 2400/62, Praha 6, Břevnov, 16900, CZ  
(740) advokátní kancelář bnt attorneys-at-law s.r.o., Mgr. Pavel Pravda, Na příkopě 589/22, Praha 1, 11000

(210) **O-574973**  
(220) 04.10.2021  
(320) 04.10.2021  
(511) 37, 39, 42  
(540)



(593) Obrazová  
(510) (37) stavební služby, instalační služby a opravy výhybkového systému, kolejové konstrukce a kolejové podpory, důlní těžba, těžba ropy a plynu; (39) doprava, balení a skladování zboží, organizování cest; (42) vědecké a technické služby a související výzkum a projektování, průmyslová analýza, průmyslový výzkum a průmyslový design, kontrola kvality, služby ověřování, navrhování a vývoj počítačového hardwaru a softwaru.  
(591) Barevná  
(730) **JEZL spol.s.r.o.**, Šlikova 2400/62, Praha 6, Břevnov, 16900, CZ  
(740) advokátní kancelář bnt attorneys-at-law s.r.o., Mgr. Pavel Pravda, Na příkopě 589/22, Praha 1, 11000

(210) **O-574974**  
(220) 04.10.2021  
(320) 04.10.2021  
(511) 37, 39, 42  
(540)

**HANS WENDEL**

(593) Obrazová  
(510) (37) stavební služby, instalační služby a opravy výhybkového systému, kolejové konstrukce a kolejové podpory, důlní těžba, těžba ropy a plynu; (39) doprava, balení a skladování zboží, organizování cest; (42) vědecké a technické služby a související výzkum a projektování, průmyslová analýza, průmyslový výzkum a průmyslový design, kontrola kvality, služby ověřování, navrhování a vývoj počítačového hardwaru a softwaru.  
(591) Barevná  
(730) **JEZL spol.s.r.o.**, Šlikova 2400/62, Praha 6, Břevnov, 16900, CZ  
(740) advokátní kancelář bnt attorneys-at-law s.r.o., Mgr. Pavel Pravda, Na příkopě 589/22, Praha 1, 11000

(210) **O-574975**  
(220) 04.10.2021  
(320) 04.10.2021  
(511) 37, 39, 42  
(540)

**Hans Wendel**

(592) Slovní  
(510) (37) stavební služby, instalační služby a opravy výhybkového systému, kolejové konstrukce a kolejové podpory, důlní těžba, těžba ropy a plynu; (39) doprava, balení a skladování zboží, organizování cest; (42) vědecké a technické služby a související výzkum a projektování, průmyslová analýza, průmyslový výzkum a průmyslový design, kontrola kvality, služby ověřování, navrhování a vývoj počítačového hardwaru a softwaru.  
(730) **JEZL spol.s.r.o.**, Šlikova 2400/62, Praha 6, Břevnov, 16900, CZ  
(740) advokátní kancelář bnt attorneys-at-law s.r.o., Mgr. Pavel Pravda, Na příkopě 589/22, Praha 1, 11000

(210) **O-575016**  
(220) 06.10.2021  
(320) 06.10.2021  
(511) 9, 28, 41  
(540)



(593) Obrazová  
(510) (9) nahraný obsah (počítačové programy, data a informace), nahraný obsah médií, digitální hudba (ke stažení) z internetu, digitální hudba ke stažení, digitální fotografie ke stažení, audioknihy, audio a video záznamy, audio nahrávky, animované filmy, animované filmy v podobě kinematografických filmů; (28) hračky, hry a žertovné předměty; (41) služby v oblasti vzdělávání, zábavy a sportu.  
(591) Barevná  
(730) **Kawaii Production s. r. o.**, Ocelářská 1354/35, Praha 9, Libeň, 19000, CZ

(210) **O-575195**  
(220) 15.10.2021  
(320) 15.10.2021  
(511) 16, 24, 25, 35, 40, 41, 42, 43  
(540)

**UPCE**

(592) Slovní  
(510) (16) tiskárenské výrobky, papírnické zboží a vyučovací pomůcky (papírnické výrobky); (24) textilní materiály (textile); (25) obuv; (35) reklamní, marketingové a propagační služby, maloobchodní prodej školních pomůcek, maloobchodní prodej tiskovin, maloobchodní služby zaměřené na papírenské zboží; (40) tiskařské služby, vázání knih nebo dokumentů; (41) překladatelské služby, výchova, vzdělávání, zábava a sportovní činnost, zveřejňování, oznamování a psaní textů, s výjimkou reklamních, vzdělávací a školící služby, tvorba audia, videa, multimédií a fotografií, pronájem zařízení a vybavení ke vzdělávání, zábavě, sportu a kultuře, organizování konferencí, soutěží a výstav ke vzdělávacím a kulturním účelům; (42) vědecké poradenství, vědecký a průmyslový výzkum; (43) poskytování přechodného ubytování, služby zajišťující stravování.  
(730) **Univerzita Pardubice**, Studentská 95, Pardubice, Polabiny, 53009, CZ  
(740) Mgr. Radek Lubina, advokát, Škroupova 561, Pardubice, Bílé Předměstí, 53003

(210) **O-575197**  
(220) 15.10.2021  
(320) 15.10.2021  
(511) 16, 24, 25, 40, 43  
(540)

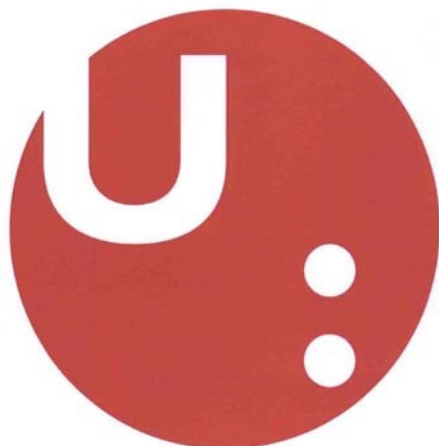

(593) Obrazová  
(510) (16) tiskárenské výrobky, papírnické zboží a vyučovací pomůcky (papírnické výrobky); (24) textilní materiály (textilie); (25) obuv; (40) tiskařské služby, vázání knih nebo dokumentů; (43) poskytování přechodného ubytování, služby zajišťující stravování.  
(591) Barevná  
(730) **Univerzita Pardubice**, Studentská 95, Pardubice, Polabiny, 53009, CZ  
(740) Mgr. Radek Lubina, advokát, Škroupova 561, Pardubice, Bílé Předměstí, 53003

(210) **O-575209**  
(220) 15.10.2021  
(320) 15.10.2021  
(511) 8, 18, 25  
(540)



(593) Obrazová  
(510) (8) cepíny; (18) kůže a imitace kůže a zboží vyrobené z těchto materiálů a to, kufry a zavazadla, kabelky, lovecké brašny, ruksaky, deštníky, slunečníky a hole, biče, postroje pro zvířata a sedlářské zboží, popruhy z kůže, obojky pro zvířata, kožená pouzdra na pružiny, psí obojky; (25) oděvy, obuv, kloboučnické zboží, zejména závodní oděvy pro volný čas, lovecké oděvy a sportovní oděvy.  
(591) Barevná  
(730) **Hradecká lesní a dřevařská společnost a.s.**, Malé náměstí 111/4, Hradec Králové, 50003, CZ  
(740) Mgr. Petra Holečková, advokátka, Filištínská 145, Chrudim, Chrudim I, 53701

(210) **O-575277**  
(220) 19.10.2021  
(320) 19.10.2021  
(511) 11, 32, 33, 35, 39  
(540)

### Vinotéka u Pauliho

(592) Slovní  
(510) (11) vinotéky, elektrické; (32) nealkoholické víno; (33) alkoholické nápoje s výjimkou piva; (35) maloobchodní prodej alkoholických nápojů s výjimkou piva, velkoobchodní prodej alkoholických nápojů s výjimkou piva; (39) rozvoz zboží.  
(730) **Lucie Rumlová s.r.o.**, č. p. 456, Chotíkov, 33017, CZ

(210) **O-575370**  
(220) 22.10.2021  
(320) 22.10.2021  
(511) 35, 41, 42  
(540)



(593) Obrazová  
(510) (35) reklamní, marketingové a propagační služby, cílený marketing, cílené zasílání reklamních materiálů, konzultace v oblasti reklamy a marketingu, reklama online, online reklama prostřednictvím počítačových komunikačních sítí, propagace, reklama a marketing online webových stránek, optimalizace návštěvnosti webových stránek, PPC reklama, pořádání módních přehlídek pro reklamní účely, pořádání módních přehlídek na podporu prodeje, pronájem billboardů (reklamních ploch), pronájem reklamních ploch a reklamních materiálů, příprava reklam, příprava reklamních letáků, příprava reklamních kampaní, příprava reklamních publikací, příprava a umístění reklam, příprava obchodních reklamních textů, příprava propagačních, reklamních, inzertních dokumentů, příprava audiovizuálních prezentací pro reklamní použití, příprava reklam na zakázku pro druhé, příprava reklamních sloupků, příprava reklam pro třetí osoby, venkovní reklama, telemarketingové služby (nikoliv prodej), zprostředkování reklamy, modelingová agentura (služby), řízení obchodní činnosti v modelingu, zprostředkování pracovních nabídek v modelingu, modelingové služby pro reklamní účely nebo podporu prodeje, tvorba reklamních materiálů, tvorba nákladových analýz, navrhování reklamních log, fakturace, počítačová příprava výplatních listin, příprava výplatních listin a mezd, služby v oblasti zaměstnávání kancelářských pracovníků, marketing, propagační marketing, přímý marketing, marketing nemovitostí, partnerský marketing, internetový marketing, referenční marketing, produktový marketing, finanční marketing, ovlivňovací marketing, marketingové prognózy, digitální marketing; (41) pořádání módních přehlídek pro zábavu, fotografování, výuka fotografování, letecké fotografování, modelingové služby pro umělce, plánování a organizace večírků (zábava), konzultace v oblasti plánování večírků, tvorba vzdělávacích příruček, filmová tvorba, střih videa; (42) navrhování, nákresy, tvorba, údržba, vývoj, aktualizace a/nebo upgrade počítačového softwaru, pronájem počítačového softwaru, aktualizace a údržba počítačových programů, opravy počítačového softwaru, pronájem počítačů, instalace počítačového softwaru, aktualizace počítačového softwaru pro třetí osoby, grafický design, průmyslový design, počítačem podporovaný grafický design, design a grafický design pro tvorbu webových stránek, design a grafický design pro tvorbu webových stránek na internetu, platformy pro grafický design ve formě softwaru jako služby (SaaS), hosting webových stránek, hosting mobilních webových stránek, hosting webových stránek na internetu, hosting webových stránek upravených na zakázku, hosting webových stránek pro třetí osoby, údržba



webových stránek pro druhé, hosting online webových zařízení pro třetí osoby, navrhování, vytváření, hosting a správa webových stránek pro jiné subjekty, hosting on-line webových stránek pro vytváření a hosting mikrowebových stránek pro podniky, hosting webových stránek pro třetí osoby na počítačovém serveru pro celosvětovou počítačovou síť, navrhování vizitek, pronájem webových serverů, poradenství v oblasti navrhování webových stránek, poradenství v oblasti navrhování a vývoje softwaru, serverhosting, pronájem počítačového serveru (serverhosting), zakázková tvorba počítačového softwaru, modernizace počítačového softwaru, styling (průmyslový design), navrhování log, navrhování log na trička, grafické navrhování reklamních log, navrhování log pro firemní identitu, navrhování a vývoj počítačového softwaru pro logistiku, řízení dodavatelských řetězců a elektronické obchodní portály.

- (591) Barevná  
(730) **Žampach Michal**, Osady Ležáků 80, Chrast, 53851, CZ

- (210) **O-575374**  
(220) 24.10.2021  
(320) 24.10.2021  
(511) 35, 38, 41  
(540)



- (593) Obrazová  
(510) (35) informační a poradenské služby v oblasti profesního růstu (nikoliv poradenství o vzdělávání a školení); (38) internetové konferenční služby; (41) vzdělávací a školicí služby, poradenské služby v oblasti vzdělávání, poradenské služby týkající se obchodních školení, poradenské služby týkající se profesionální kariéry (vzdělávací a školicí poradenství), poradenské služby v oblasti školení, služby v oblasti vzdělávání, zábavy a sportu, koučink [školení], školení a koučink zaměřený na politické projevy, pořádání konferencí, organizování vzdělávacích konferencí.  
(591) Barevná  
(730) **PR PA RT NE RS Advisory Group s.r.o.**, náměstí Přátelství 1518/2, Praha 10, Hostivař, 10200, CZ  
(740) Mgr. Bc. Petr Mach, advokát, Slezská 1297/3, Praha 2, Vinohrady, 12000

- (210) **O-575375**  
(220) 24.10.2021  
(320) 24.10.2021  
(511) 35, 38, 41  
(540)



- (593) Obrazová  
(510) (35) informační a poradenské služby v oblasti profesního růstu (nikoliv poradenství o vzdělávání a školení); (38) internetové konferenční služby; (41) vzdělávací a školicí služby, poradenské služby v oblasti vzdělávání, poradenské služby týkající se obchodních školení, poradenské služby týkající se profesionální kariéry (vzdělávací a školicí poradenství), poradenské služby v oblasti školení, služby v oblasti vzdělávání, zábavy a sportu, koučink [školení], školení a koučink zaměřený na politické projevy, pořádání konferencí, organizování vzdělávacích konferencí.  
(591) Barevná  
(730) **PR PA RT NE RS Advisory Group s.r.o.**, náměstí Přátelství 1518/2, Praha 10, Hostivař, 10200, CZ  
(740) Mgr. Bc. Petr Mach, advokát, Slezská 1297/3, Praha 2, Vinohrady, 12000

- (210) **O-575477**  
(220) 27.10.2021  
(320) 27.10.2021  
(511) 35, 36  
(540)



- (593) Obrazová  
(510) (35) marketing nemovitostí, reklamní služby v oblasti nemovitostí, marketingová analýza trhu s nemovitostmi, zprostředkování reklamy, zprostředkování smluv na nákup a prodej zboží, analýza a průzkum trhu, reklama, reklama online, obchodní propagace, reklama prostřednictvím všech veřejných komunikačních prostředků; (36) makléřské služby, finanční makléřství, burzovní makléřství, jednatelství, úvěrové makléřství, komoditní makléřství, investiční makléřství, služby hypotečních makléřů, služby makléřských firem, komerční hypoteční makléřství, hypoteční bankovníctví a makléřství, služby makléřů s cennými papíry, makléřské služby v oblasti nemovitostí, odhady nemovitostí, oceňování nemovitostí, vyhledávání obytných nemovitostí, správa portfolií nemovitostí, konzultace o nemovitostech, konzultace při koupi nemovitostí, asistence při koupi nemovitostí, pronájem nemovitostí, zajišťování pronájmu nemovitostí, služby v oblasti nemovitostí, správa investic do nemovitostí, zprostředkování nájmu (pouze nemovitostí), služby nemovitostní (realitní služby), poskytování informací o nemovitostech, poskytování financí pro nákup nemovitostí, poskytování financí na výstavbu nemovitostí, služby v oblasti pronájmu nemovitostí, finanční služby pro nákup nemovitostí, služby spojené s nabyváním nemovitostí, finanční oceňování (pojišťovnictví, bankovníctví, nemovitosti), služby v oblasti pojišťování nemovitostí, financování projektů pro rozvoj nemovitostí, poradenské služby v oblasti vlastnictví nemovitostí, finanční služby vztahující se k nemovitostem.  
(591) Barevná  
(730) **Nejlepší realitní služby s.r.o.**, č. p. 148, Kluky, 28545, CZ  
(740) Mgr. Petr Žižka LL.M., Sedláčkova 209/16, Plzeň, Vnitřní Město, 30100

- (210) **O-575507**  
(220) 29.10.2021  
(320) 29.10.2021  
(511) 16, 38, 41  
(540)

### Jitřní záře

- (592) Slovní  
(510) (16) tiskoviny, tiskopisy, časopisy, periodika, knihy, databázové produkty a databáze v papírové formě, informační produkty v papírové formě, tiskárenské výrobky, papírnické zboží, umělecké předměty a figuríny z papíru a lepenky, plakáty, fotografie, kalendáře, diáře, pohlednice, gratulace, blahopřání, zápisníky, dopisní papíry, obálky, samolepky, obtisky, poznámkové bloky, desky na spisy, pořadače, omalovánky, aktivity books, balící papír, papírové obaly všeho druhu, listy, pytlíky a sáčky z papíru nebo plastu pro obalovou techniku, školní sešity, skicárky, propisky, tužky, pastelky, tuhy, gumy, ořezávátka, ořezávátka (strojky), penály, papírové tašky, papírové kapesníky, papírové ubrusy a ubrousky, těžítka na papíry, sázkové tikety, potřeby pro knižní vazby, lepidla pro papírenství nebo domácnost, materiály pro umělce, štetce, psací stroje a kancelářské potřeby (s výjimkou nábytku), učební pomůcky (s výjimkou přístrojů), umělecké nebo ozdobné předměty z papíru, obaly bublinkové (z umělých hmot), plastické obaly nezařazené do jiných tříd, pohledy ilustrované se zvukovou nahrávkou, reklamní tabule z papíru nebo lepenky; (38) televizní vysílání, rozhlasové vysílání, digitální vysílání, satelitní vysílání, televizní vysílání programů, televizní vysílání zábavných, vzdělávacích, dokumentárních, výchovných, soutěžních, diskusních a informačních pořadů, streaming audio a video materiálů na internetu, služby v oblasti vysílání dat, vysílání televize přes internet, poskytování internetových diskusních fór, podcasting, televizní komunikační služby, televizní vysílání pro mobilní telefony, vysílání kabelové televize, videovysílání, zpoplatněné

televizní vysílání, počítačová komunikace a přístup k internetu, komunikační služby pro přístup k databázím, poskytování blogovacích služeb, poskytování elektronického videospojení, poskytování elektronického zvukového spojení, poskytování přístupu a pronájem přístupového času k počítačovým databázím, poskytování přístupu k datům nebo dokumentům uloženým elektronicky v centrálních souborech za účelem dálkových konzultací, poskytování přístupu k databázím na internetu, poskytování přístupu k databázím, poskytování přístupu k digitálním hudebním webovým stránkám na internetu, poskytování přístupu k elektronickým stránkám, poskytování přístupu ke stránkám na elektronické informační síti, poskytování přístupu uživatelů k počítačovým programům v datových sítích, pronájem přístupového času do databází, pronájem přístupového času k webovým stránkám (ISP), služby telekomunikačních bran, služby týkající se přeposílání webových stránek, zajišťování přístupu k počítačovým databázím, telekomunikace, služby umožňující komunikaci jedné osoby s druhou, telematika, šíření, výměna nebo získávání zpráv a informací, šíření elektronických časopisů, informací, elektronických periodik, knih v elektronické podobě, audio nebo audiovizuálních děl prostřednictvím informační, datové, elektronické, komunikační, telekomunikační nebo počítačové sítě, zejména internetu, pomocí satelitů a jinými sítěmi, informační služby na internetu související s televizním vysíláním, služby na internetu související s televizním vysíláním, poskytování on-line platformy pro nahrávání, uchovávání, přenos a aktualizaci dat, obrázků, fotografií, 3D aplikací, zprostředkovatelská činnost v oblasti informačního servisu vztahujícího se k telekomunikačním službám, komunikace a přenos dat prostřednictvím veřejné nebo neveřejné telekomunikační sítě, komunikace, poradenská činnost v oblasti sdělovacích prostředků, telekomunikací, informační služby v oblasti telekomunikací, informační kancelář (poskytování informací o telekomunikačních službách), poskytování informačních služeb týkajících se služeb uvedených ve třídě 38 tohoto seznamu prostřednictvím počítačů, pronájem komunikačních míst, telekomunikační služby umožňující on-line v sítích dálkové objednávání a dodávání výrobků, na kterých jsou nanesena obrazová data objednatel; (41) televizní zábava včetně organizace, produkce a prezentace televizních programů, nakladatelství a vydavatelství, ediční činnost, publikační činnost, nahrávání zvukových nebo obrazově zvukových nosičů, půjčování nahraných zvukových a zvukově obrazových záznamů, digitální video, audio a multimediální zábavní vydavatelské služby, elektronické publikování, hudební vydavatelství, reportéřské služby, vydávání a publikování knih, časopisů, vydávání hudebních děl, vydávání elektronických publikací, psaní scénářů, tvorba a poskytování audiovizuálních děl, zpravodajství, publicistika, televizní zpravodajství, rozhlasové zpravodajství, obrazové zpravodajství, televizní produkce, filmová produkce (s výjimkou reklamní), tvorba programů, tvorba a výroba televizních a audiovizuálních programů, agenturní činnost v oblasti kultury, zprostředkování v oblasti kultury, výchovy, zábavy a sportu, výchovná, vzdělávací, soutěžní a zábavní činnost, zábavní služby zahrnující vývoj, navrhování, výrobu a provádění rozhlasových a televizních programů a/nebo programů poskytovaných prostřednictvím nových médií jako je internet, zábavní, kulturní nebo vzdělávací představení, organizace společenských a kulturních akcí, organizace, provozování a provádění her a soutěží i veřejných, provozování divadla, provozování kina, výstavní činnost v oblasti kultury, zábavy, výchovy nebo vzdělávání, digitální zpracování obrazu (služby -), elektronické publikování (DTP), nahrávací studia (služby -), poskytování on-line elektronických publikací a děl (bez možnosti stažení), výroba, vysílání a zpřístupnění audiovizuálních pořadů veřejnosti, poskytování filmů a televizních pořadů prostřednictvím přenosových služeb videa na vyžádání (bez možnosti stažení), zábavní služby ve formě televizních seriálů na pokračování a filmů, poskytování on-line audiovizuálních děl (bez možnosti stažení), vydávání elektronických knih a on-line časopisů, poskytování publikací z celosvětové počítačové sítě nebo internetu s možností prohledávání, pronájem kinematografických filmů, rozhlasové programy (výroba -), psaní a zveřejňování textů (s výjimkou reklamních), vydávání textů (s výjimkou reklamních nebo náborových), výroba divadelních a/nebo jiných představení, poskytování služeb výchovných, vzdělávacích, soutěžních, kulturních a zábavních prostřednictvím internetu a jiných sítí, provozování tělovýchovných zařízení, pronájem a půjčování sportovních potřeb a náradí (s výjimkou dopravních prostředků), půjčování knih, tiskovin, pronájem a půjčování audiopřístrojů, videopřístrojů, videorekordérů, videokamer, fotoaparátů, promítaček, rozhlasových a televizních přijímačů, filmů, kulturních a vzdělávacích potřeb a přístrojů, půjčování a pronájem obrazů, dekorací, pronájem stadionů, tenisových dvorců, pronájem a půjčování potápěčské výstroje, provozování a/nebo pronájem fitness centra.

- (730) TV Nova s.r.o., Kříženeckého náměstí 1078/5a, Praha 5, Hlubočepy, 15200, CZ  
(740) Dana Lukajová, patentová zástupkyně, Voršílská 130/10, Praha 1, Nové Město, 11000

- (210) O-575509  
(220) 29.10.2021  
(320) 29.10.2021  
(511) 16, 38, 41  
(540)

## Jitřní hvězda

- (592) Slovní  
(510) (16) tiskoviny, tiskopisy, časopisy, periodika, knihy, databázové produkty a databáze v papírové formě, informační produkty v papírové formě, tiskárenské výrobky, papírnické zboží, umělecké předměty a figuríny z papíru a lepenky, plakáty, fotografie, kalendáře, diáře, pohlednice, gratulace, blahopřání, zápisníky, dopisní papíry, obálky, samolepky, obtisky, poznámkové bloky, desky na spisy, pořadače, omalovánky, těžítka na papíry, balicí papír, papírové obaly všeho druhu, listy, pytlíky a sáčky z papíru nebo plastu pro obalovou techniku, školní sešity, skicáky, propisky, tužky, pastelky, tuhy, gumy, ořezávátka, ořezávátka (strojky), penály, papírové tašky, papírové kapesníky, papírové ubrusy a ubrousky, těžítka na papíry, sázkové tikety, potřeby pro knižní vazby, lepidla pro papírenství nebo domácnost, materiály pro umělce, štetce, psací stroje a kancelářské potřeby (s výjimkou nábytku), učební pomůcky (s výjimkou přístrojů), umělecké nebo ozdobné předměty z papíru, obaly bublinkové (z umělých hmot), plastické obaly nezařazené do jiných tříd, pohledy ilustrované se zvukovou nahrávkou, reklamní tabule z papíru nebo lepenky; (38) televizní vysílání, rozhlasové vysílání, digitální vysílání, satelitní vysílání, televizní vysílání, rozhlasové vysílání, digitální vysílání, satelitní vysílání, televizní vysílání, televizní vysílání, televizní vysílání, vzdělávacích, dokumentárních, výchovných, soutěžních, diskusních a informačních pořadů, streaming audio a video materiálu na internetu, služby v oblasti vysílání dat, vysílání televize přes internet, poskytování internetových diskusních fór, podcasting, televizní komunikační služby, televizní vysílání pro mobilní telefony, vysílání kabelové televize, video vysílání, zprolatně televizní vysílání, počítačová komunikace a přístup k internetu, komunikační služby pro přístup k databázi, poskytování blogovacích služeb, poskytování elektronického videospojení, poskytování elektronického zvukového spojení, poskytování přístupu a pronájem přístupového času k počítačovým databázím, poskytování přístupu k datům nebo dokumentům uloženým elektronicky v centrálních souborech za účelem dálkových konzultací, poskytování přístupu k databázím na internetu, poskytování přístupu k databázím, poskytování přístupu k digitálním hudebním webovým stránkám na internetu, poskytování přístupu k elektronickým stránkám, poskytování přístupu ke stránkám na elektronické informační síti, poskytování přístupu uživatelů k počítačovým programům v datových sítích, pronájem přístupového času do databází, pronájem přístupového času k webovým stránkám (ISP), služby telekomunikačních bran, služby týkající se přeposílání webových stránek, zajišťování přístupu k počítačovým databázím, telekomunikace, služby umožňující komunikaci jedné osoby s druhou, telematika, šíření, výměna nebo získávání zpráv a informací, šíření elektronických časopisů, informací, elektronických periodik, knih v elektronické podobě, audio nebo audiovizuálních děl prostřednictvím informační, datové, elektronické, komunikační, telekomunikační nebo počítačové sítě, zejména internetu, pomocí satelitů a jinými sítěmi, informační služby na internetu související s televizním vysíláním, služby na internetu související s televizním vysíláním, poskytování on-line platformy pro nahrávání, uchovávání, přenos a aktualizaci dat, obrázků, fotografií, 3D aplikací, zprostředkovatelská činnost v oblasti informačního servisu vztahujícího se k telekomunikačním službám, komunikace a přenos dat prostřednictvím veřejné nebo neveřejné telekomunikační sítě, komunikace, poradenská činnost v oblasti sdělovacích prostředků, telekomunikací, informační služby v oblasti telekomunikací, informační kancelář (poskytování informací o telekomunikačních službách), poskytování informačních služeb týkajících se služeb uvedených ve třídě 38 tohoto seznamu prostřednictvím počítačů, pronájem komunikačních míst, telekomunikační služby umožňující on-line v sítích dálkové objednávání a dodávání výrobků, na kterých jsou nanesena obrazová data objednatel; (41) televizní zábava včetně organizace, produkce a prezentace televizních programů, nakladatelství a vydavatelství, ediční činnost, publikační činnost, nahrávání nosičů zvukových nebo obrazově zvukových, půjčování nahraných zvukových a zvukově obrazových záznamů, digitální video, audio a multimediální zábavní vydavatelské služby, elektronické publikování, hudební vydavatelství, reportéřské služby, vydávání a publikování knih,

časopisů, vydávání hudebních děl, vydávání elektronických publikací, psaní scénářů, tvorba a poskytování audiovizuálních děl, zpravodajství, publicistika, televizní zpravodajství, rozhlasové zpravodajství, obrazové zpravodajství, televizní produkce, filmová produkce (s výjimkou reklamní), tvorba programů, tvorba a výroba televizních a audiovizuálních programů, agenturní činnost v oblasti kultury, zprostředkování v oblasti kultury, výchovy, zábavy a sportu, výchovná, vzdělávací, soutěžní a zábavní činnost, zábavní služby, zahrnující vývoj, navrhování, výrobu a provádění rozhlasových a televizních programů a/nebo programů poskytovaných prostřednictvím nových médií jako je internet, zábavní, kulturní nebo vzdělávací představení, organizace společenských a kulturních akcí, organizace, provozování a provádění her a soutěží i veřejných, provozování divadla, provozování kina, výstavní činnost v oblasti kultury, zábavy, výchovy nebo vzdělávání, digitální zpracování obrazu (služby -), elektronické publikování (DTP), nahrávací studia (služby -), poskytování on-line elektronických publikací a děl (bez možnosti stažení), výroba, vysílání a zpřístupnění audiovizuálních pořadů veřejnosti, poskytování filmů a televizních pořadů prostřednictvím přenosových služeb videa na vyžádání (bez možnosti stažení), zábavní služby ve formě televizních seriálů na pokračování a filmů, poskytování on-line audiovizuálních děl (bez možnosti stažení), vydávání elektronických knih a on-line časopisů, poskytování publikací z celosvětové počítačové sítě nebo internetu s možností prohlédávání, pronájem kinematografických filmů, rozhlasové programy (výroba -), psaní a zveřejňování textů (s výjimkou reklamních), vydávání textů (s výjimkou reklamních nebo náborových), výroba divadelních a/nebo jiných představení, poskytování služeb výchovných, vzdělávacích, soutěžních, kulturních a zábavních prostřednictvím internetu a jiných sítí, provozování tělovýchovných zařízení, pronájem a půjčování sportovních potřeb a nářadí (s výjimkou dopravních prostředků), půjčování knih, tiskovin, pronájem a půjčování audiopřístrojů, videopřístrojů, videorekordérů, videokamer, fotoaparátů, promítaček, rozhlasových a televizních přijímačů, filmů, kulturních a vzdělávacích potřeb a přístrojů, půjčování a pronájem obrazů, dekorací, pronájem stadionů, tenisových dvorců, pronájem a půjčování potápěčské výstroje, provozování a/nebo pronájem fitness centra.

(730) **TV Nova s.r.o.**, Kříženeckého náměstí 1078/5a, Praha 5, Hlubočepy, 15200, CZ

(740) Dana Lukajová, patentová zástupkyně, Voršílská 130/10, Praha 1, Nové Město, 11000

(210) **O-575510**

(220) 29.10.2021

(320) 29.10.2021

(511) 35, 38, 41

(540)

## Odznak Vyščina

(592) Slovní

(510) (35) poskytování prostoru, času a médií pro reklamu, poskytování a pronajímání reklamního prostoru na internetu, poskytování prostoru na webových stránkách k reklamě na výrobky a služby, šíření reklamy a inzerce, konzultační a poradenské služby a pomoc v oblasti reklamní, marketingové a propagační činnosti, reklamní, inzertní a propagační činnost, marketing, služby vztahů s veřejností (public relations), služby předvádění výrobků a vystavování zboží, předváděcí akce k obchodním nebo reklamním účelům, služby věrnostních, pobídkových a bonusových programů, vše ke komerčním, reklamním nebo propagačním účelům, obchodní informace a rady pro spotřebitele (spotřebitelská poradna), objednávání pro třetí strany, počítačové objednávání zboží, zajišťování předplatného na balíček informačních médií, zajišťování předplatného na televizní kanál, pronájem prodejních automatů, shromažďování licitačních nabídek, služby v oblasti srovnávání cen, zajišťování předplacení telematických, telefonních nebo počítačových služeb (internet), zařizování kolektivních koupí, zprostředkování dohod týkajících se prodeje a nákupu zboží, zprostředkování obchodních záležitostí pro třetí strany, marketingové analýzy, marketingové studie, marketingový průzkum, informační kanceláře (komerční), poskytování obchodních informací vedených počítačem, obchodní informace (poskytování), obchodní informační služby, sběr a systemizace dat z obchodní a podnikatelské činnosti, šíření obchodních informací, šetření vztahující se k obchodu, služby benchmarkingu, služby v oblasti analýzy cen, služby týkající se průzkumu trhu, srovnávací služby, poskytování informací reklamního charakteru a/nebo multimediálních informací komerčního charakteru, činnost reklamní agentury, činnost ekonomických a/nebo organizačních poradců, zprostředkování v obchodních vztazích, merchandising, franchising, pomoc při využívání a řízení obchodního podniku, personální agentura, personální

poradenství, automatizované zpracování dat, pomoc při provozování obchodů a obchodních činností průmyslového nebo obchodního podniku, služby, které zahrnují záznam, přepis, vypracování, kompilaci, přenášení nebo systematizaci písemných, datových či elektronických sdělení a záznamů, jakož i využívání nebo kompilaci matematických a statistických údajů, organizační zabezpečování televizního vysílání v rámci této třídy, podporování a intenzifikace obchodních služeb založené na zvýhodňování klíčových spolupracovníků a klientů (obchodní služby), věrnostní a bonusové systémy (obchodní služby) zejména poskytování slev a odměn, poskytování přednostních a nadstandardních služeb, služby modelingové agentury, výstavy komerční, reklamní nebo propagační, předvádění zboží prostřednictvím internetu, katalogu nebo výstav za účelem reklamy a/nebo prodeje, přeskupování a shromažďování (kromě dopravy) různých výrobků pro třetí osoby za účelem umožnit spotřebiteli pohodlně prohlížet a kupovat (kromě přepravy) prostřednictvím katalogu a/nebo internetu a/nebo zásilkového prodeje, zásilkový a maloobchodní prodej nahraných nosičů záznamů, audiovizuálních děl, hudebních děl, knih, tiskovin, oděvů, módních doplňků, klíčenek, hudebních nástrojů, psacích potřeb, kancelářských potřeb, učebních pomůcek, nádobí a nádob pro domácí nebo kuchyň, sklenic, hmků, výrobků a surovin pro vaření, potravin, pokrmů, nápojů, prostírání, ubrusů, ubrousků, zástěr, výrobků souvisejících s vařením pokrmů, kuchařských receptů, reklamních a propagačních předmětů, doplňků stravy; (38) televizní vysílání, rozhlasové vysílání, digitální vysílání, satelitní vysílání, televizní vysílání programů, televizní vysílání zábavných, vzdělávacích, dokumentárních, výchovných, soutěžních, diskusních a informačních pořadů, streaming audio a video materiálu na internetu, služby v oblasti vysílání dat, vysílání televize přes internet, poskytování internetových diskusních fór, podcasting, televizní komunikační služby, televizní vysílání pro mobilní telefony, vysílání kabelové televize, videovysílání, zpoplatněné televizní vysílání, počítačová komunikace a přístup k internetu, komunikační služby pro přístup k databázím, poskytování blogovacích služeb, poskytování elektronického videospojení, poskytování elektronického zvukového spojení, poskytování přístupu a pronájem přístupového času k počítačovým databázím, poskytování přístupu k datům nebo dokumentům uloženým elektronicky v centrálních souborech za účelem dálkových konzultací, poskytování přístupu k databázím na internetu, poskytování přístupu k databázím, poskytování přístupu k digitálním hudebním webovým stránkám na internetu, poskytování přístupu k elektronickým stránkám, poskytování přístupu ke stránkám na elektronické informační síti, poskytování přístupu uživatelů k počítačovým programům v datových sítích, pronájem přístupového času do databází, pronájem přístupového času k webovým stránkám (ISP), služby telekomunikačních bran, služby týkající se přeposílání webových stránek, zajišťování přístupu k počítačovým databázím, telekomunikace, služby umožňující komunikaci jedné osoby s druhou, telematika, šíření, výměna nebo získávání zpráv a informací, šíření elektronických časopisů, informací, elektronických periodik, knih v elektronické podobě, audio nebo audiovizuálních děl prostřednictvím informační, datové, elektronické, komunikační, telekomunikační nebo počítačové sítě, zejména internetu, pomocí satelitů a jinými sítěmi, informační služby na internetu související s televizním vysíláním, služby na internetu související s televizním vysíláním, poskytování on-line platformy pro nahrávání, uchovávání, přenos a aktualizaci dat, obrázků, fotografií, 3D aplikací, zprostředkovatelská činnost v oblasti informačního servisu vztahujícího se k telekomunikačním službám, komunikace a přenos dat prostřednictvím veřejné nebo neveřejné telekomunikační sítě, komunikace, poradenská činnost v oblasti sdělovacích prostředků, telekomunikací, informační služby v oblasti telekomunikací, informační kancelář (poskytování informací o telekomunikačních službách), poskytování informačních služeb týkajících se služeb uvedených ve třídě 38 tohoto seznamu prostřednictvím počítačů, pronájem komunikačních míst, telekomunikační služby umožňující on-line v sítích dálkové objednávání a dodávání výrobků, na kterých jsou nanesena obrazová data objednatel; (41) televizní zábava včetně organizace, produkce a prezentace televizních programů, nakladatelství a vydavatelství, ediční činnost, publikační činnost, nahrávání nosičů zvukových nebo obrazově zvukových, půjčování nahraných zvukových a zvukově obrazových záznamů, digitální video, audio a multimediální zábavní vydavatelské služby, elektronické publikování, hudební vydavatelství, reportérské služby, vydávání a publikování knih, časopisů, vydávání hudebních děl, vydávání elektronických publikací, psaní scénářů, tvorba a poskytování audiovizuálních děl, zpravodajství, publicistika, televizní zpravodajství, rozhlasové zpravodajství, obrazové zpravodajství, televizní produkce, filmová produkce (s výjimkou reklamní), tvorba programů, tvorba a výroba televizních a audiovizuálních programů, agenturní činnost v oblasti kultury, zprostředkování v oblasti kultury, výchovy, zábavy a sportu, výchovná,

vzdělávací, soutěžní a zábavní činnost, zábavní služby zahrnující vývoj, navrhování, výrobu a provádění rozhlasových a televizních programů a/nebo programů poskytovaných prostřednictvím nových médií jako je internet, zábavní nebo kulturní nebo vzdělávací představení, organizace společenských a kulturních akcí, organizace, provozování a provádění her a soutěží i veřejných, provozování divadla, provozování kina, výstavní činnost v oblasti kultury, zábavy, výchovy nebo vzdělávání, digitální zpracování obrazu (služby -), elektronické publikování (DTP), nahrávací studia (služby -), poskytování on-line elektronických publikací a děl (bez možnosti stažení), výroba, vysílání a zpřístupnění audiovizuálních pořadů veřejnosti, poskytování filmů a televizních pořadů prostřednictvím přenosových služeb videa na vyžádání (bez možnosti stažení), zábavní služby ve formě televizních seriálů na pokračování a filmů, poskytování on-line audiovizuálních děl (bez možnosti stažení), vydávání elektronických knih a on-line časopisů, poskytování publikací z celosvětové počítačové sítě nebo internetu s možností prohledávání, pronájem kinematografických filmů, rozhlasové programy (výroba -), psaní a zveřejňování textů (s výjimkou reklamních), vydávání textů (s výjimkou reklamních nebo náborových), výroba divadelních a/nebo jiných představení, poskytování služeb výchovných, vzdělávacích, soutěžních, kulturních a zábavních prostřednictvím internetu a jiných sítí, provozování tělovýchovných zařízení, pronájem a půjčování sportovních potřeb a nářadí (s výjimkou dopravních prostředků), půjčování knih, tiskovin, pronájem a půjčování audiopřístrojů, videopřístrojů, videorekordérů, videokamer, fotoaparátů, promítaček, rozhlasových a televizních přijímačů, filmů, kulturních a vzdělávacích potřeb a přístrojů, půjčování a pronájem obrazů, dekorací, pronájem stadionů, tenisových dvorců, pronájem a půjčování potápěčské výstroje, provozování a/nebo pronájem fitness centra.

- (730) **TV Nova s.r.o.**, Kříženeckého náměstí 1078/5a, Praha 5, Hlubočepy, 15200, CZ  
(740) Dana Lukajová, patentová zástupkyně, Voršilská 130/10, Praha 1, Nové Město, 11000

- (210) **O-575524**  
(220) 01.11.2021  
(320) 01.11.2021  
(511) 30, 41, 43  
(540)



- (593) Obrazová  
(510) (30) aromatické přípravky pro potravinářské účely, bonbony, cereální tyčinky, croissanty, cukr, cukrářské konfety na pečení, cukrářské polevy (na dorty), cukrářské výrobky, cukrovinkové ozdoby na dorty, cukrovinky, čaj, čokoláda, čokoládové ozdoby (na dorty), čokoládové pomazánky s oříšky, dezertní pěny (cukrářské výrobky), dochucovaadla, dorty, fondány (cukrovinky), glukóza pro kulinářské použití, jedlý papír, kakao, karamely (bonbony), káva, knedlíky na bázi mouky, kokosové makronky, kokosový karamel, koláče, konzervovaný zahradní bylinky (kořenící přísady), koření, křehké pečivo (sušenky), kypřící prostředky, lékořice (cukrovinka), lepek jako potravina, makronky (cukroví), mandlové cukrovinky, mandlové těsto, marcipán, marinády, med, melasa pro potravinářské účely, mouka, mražený jogurt (mražený sladký výrobek), müsli, nápoje na bázi čaje, kávy a čokolády, nugát, ochucovaadla, omáčky na těstoviny, ořechy v čokoládě, ovesné vločky, ovocné omáčky (pasírované), ovocné želé (cukrovinky), pečivo, pemík, potravinářské esence s výjimkou éterických esencí a esenciálních olejů, pralinky, prášky na výrobu zmrzlin, příchutě do dortů jiné než esenciální oleje, přírodní sladidla, pudinky, skořice (koření), slad pro lidskou spotřebu, směsi na obalování, sušenky, těsto, těsta na dorty, těstoviny, vafle, vanilkové příchutě pro kulinářské využití, zlatý sirup, zmrzlina, zpracovaná semena jako chuťové přísady, zrcadlové polevy (glazury), žvýkačky; (41) provozování muzea (předvádění a výstavy), turistické prohlídky s průvodcem, soukromá výuka, školení, vzdělávací služby, zábava, zábavní parky, klubové služby (zábava nebo vzdělávání), koučink (školení), kulturní, vzdělávací a zábavní služby

poskytované uměleckými galeriemi, plánování večírků (zábava), pořádání soutěží (vzdělávacích nebo zábavních), pořádání výstav ke kulturním nebo vzdělávacím účelům, praktický výcvik (předvádění), akademie (vzdělávání), pořádání a vedení seminářů, kongresů, workshopů, předávání know-how (odborné vzdělávání), výuka, vzdělávání, ochutnávky čokolády, pralinek; (43) bary, bufety, jídelny, kavárny, čokoládovny, modelování potravin, pronájem kuchyňských přístrojů, restaurace, služby osobního šéfkuchaře, zajištění stravování, zdobení dortů, zdobení potravin, čokolaterie, catering, příprava jídel a nápojů, rozvoz jídel a nápojů, gastronomické služby.

- (591) Barevná  
(730) **Táborské muzeum čokolády a marcipánu s.r.o.**, Kotnovská 138/13, Tábor, 39001, CZ  
(740) Kyjovský & spol. advokátní kancelář, JUDr. Milan Kyjovský, advokát, Jaselská 202/19, Brno, Veverí, 60200

- (210) **O-575525**  
(220) 01.11.2021  
(320) 01.11.2021  
(511) 29, 30, 43  
(540)



- (593) Obrazová  
(510) (29) jedlé kytice ze zpracovaného ovoce, jedlé tuky, jogurt, kakaové máslo, potravinářské, kandované ořechy, kandované ovoce, kokosové máslo, kokosové mléko pro kulinářské využití, kompoty, koncentráty na bázi ovoce, na vaření, kondenzované mléko, krystalizovaný zázvor, lisované ovocné pasty, mléčné výrobky, mléko, mleté mandle, mražené ovoce, náhražky mléka, nápoje na bázi kokosového, mandlového, arašidového mléka, nealkoholický vaječný likér, ochucené ořechy, ovoce konzervované v alkoholu, ovoce obalené v cukru, ovocná dřev, ovocná kůra, ovocné konzervy, ovocné lupínky, ovocné želé, pomazánky na bázi ořechů, potravinářské oleje, rozinky, svačinky na bázi ovoce, šlehačka, tvaroh, upravená semena, upravené ořechy, zpracované ovoce, želatina, želé, aspiky, rosoly jedné; (30) aromatické přípravky pro potravinářské účely, bonbony, cereální tyčinky, croissanty, cukr, cukrářské konfety na pečení, cukrářské polevy (na dorty), cukrářské výrobky, cukrovinkové ozdoby na dorty, cukrovinky, čaj, čokoláda, čokoládové ozdoby (na dorty), čokoládové pomazánky s oříšky, dezertní pěny (cukrářské výrobky), dochucovaadla, dorty, fondány (cukrovinky), glukóza pro kulinářské použití, jedlý papír, kakao, karamely (bonbony), káva, knedlíky na bázi mouky, kokosové makronky, kokosový karamel, koláče, konzervovaný zahradní bylinky (kořenící přísady), koření, křehké pečivo (sušenky), kypřící přísady, lepek jako potravina, makronky (cukroví), mandlové cukrovinky, mandlové těsto, marcipán, marinády, med, melasa pro potravinářské účely, mouka, mražený jogurt (mražený sladký výrobek), müsli, nápoje na bázi čaje, kávy a čokolády, nugát, ochucovaadla, omáčky na těstoviny, ořechy v čokoládě, ovesné vločky, ovocné omáčky (pasírované), ovocné želé (cukrovinky), pečivo, pemík, potravinářské esence s výjimkou éterických esencí a esenciálních olejů, pralinky, prášky na výrobu zmrzlin, příchutě do dortů jiné než esenciální oleje, přírodní sladidla, pudinky, skořice (koření), slad pro lidskou spotřebu, směsi na obalování, sušenky, těsto, těsta na dorty, těstoviny, vafle, vanilkové příchutě pro kulinářské využití, zlatý sirup, zmrzlina, zpracovaná semena jako chuťové přísady, zrcadlové polevy (glazury), žvýkačky; (43) bary, bufety, jídelny, kavárny, čokoládovny, modelování potravin, pronájem kuchyňských přístrojů, restaurace, služby osobního šéfkuchaře, zajištění stravování, zdobení dortů, zdobení potravin, čokolaterie, catering, příprava jídel a nápojů, rozvoz jídel a nápojů, gastronomické služby.



- (591) Barevná  
(730) KOVANDŮVI s.r.o., Kotnovská 138/13, Tábor, 39001, CZ  
(740) Kyjovský & spol. advokátní kancelář, JUDr. Milan Kyjovský, advokát, Jaselská 202/19, Brno, Veveří, 60200

- (210) **O-575526**  
(220) 01.11.2021  
(320) 01.11.2021  
(511) 35  
(540)

**Prodejčv**

- (593) Obrazová  
(510) (35) poskytování informací prostřednictvím internetu ohledně prodeje automobilů, inzerce automobilů určených k prodeji prostřednictvím internetu, inzerce komerčních nebo obytných nemovitostí.  
(591) Barevná  
(730) Prodejov s.r.o., 28. října 3346/91, Ostrava, Moravská Ostrava, 70200, CZ

- (210) **O-575527**  
(220) 01.11.2021  
(320) 01.11.2021  
(511) 30, 40, 43  
(540)

### HONZOVY DOBROTÝ

- (592) Slovní  
(510) (30) mrazem sušená jídla s těstovinami jako hlavní složkou, mražený jogurt [mražený sladký výrobek], müsli, muškátový oříšek, náhražky kávy, nápoje na bázi čaje, nápoje na bázi čokolády, nápoje na bázi heřmánku, nápoje na bázi kakaa, nápoje na bázi kávy, nekynutý chléb, nepražená káva, nové koření, nudle, nudle (vermicelli), nugát, ocet, ochucovadla, okonomijaki [japonské slané placky], omáčky [dochucovadla], omáčky na těstoviny, onigiri [rýžové koule], oplatky z jedlého papíru, ořechová mouka, ořechy v čokoládě, ovesná mouka, ovesné vločky, ovocné omáčky (pasírované), ovocné želé [cukrovinky], pains au chocolat, palačinky, palmový cukr, paprika [koření], párky v rohlíku [sendviče], pasta ze sojových bobů [ochucovadlo], pastila [ovocné cukrovinky], pastilky [cukrovinky], paštiky zapečené v těstě, pečivo (typu housky, rohlíky), pečivo bez lepek, pelmeně [knedlíčky plněné masem], pendrek [cukrovinka], pepř, permik, pesto [omáčka], picalilli, pивní ocet, pizza, pohanková mouka, pojiva do uzenin, pojiva do zmrzlin, pomazánky na bázi čokolády, potravinářské esence s výjimkou éterických esencí a esenciálních olejů, potraviny na bázi ovsu, pralinky, prášky na přípravu zmrzlin, pražená kukuřice, pražená kukuřice (popcorn), produkty určené ke konzumaci v mraženém stavu, profiterolky, propolis, příchutě do dortů, jiné než esenciální oleje, příchutě do kávy, příchutě do nápojů, jiné než esenciální oleje, příchutě do potravin, jiné než esenciální oleje, přípravky na ztužení šlehačky, přípravky pro zjemnění masa pro domácí použití, přípravky z obilovin, přírodní sladidla, pšeničná mouka, pudinky, quiche (slaný koláč), rajčatová omáčka, ramen [japonské polévky na bázi nudlí], ravioli, rostlinné přípravky používané jako náhražky kávy, rýže, rýžová drť pro kulinářské použití, rýžové chlebičky, rýžový pudink, ságo, salátové zálivky, semolina, senbei [rýžové krekry], sendviče, sezamová semínka [chuťová přísada], skořice [koření], slad pro lidskou spotřebu, sladké žemle, sladové sušenky, sladový výtažek pro potravinářské účely, směsi na dorty, směsi na obalování, směsi na přípravu těsta na okonomijaku [japonské slané placky], soba nudle [japonské nudle z pohanky], sojová mouka, sojová omáčka, sorbety [zmrzliny], strouhanka, suchary, sůl ke konzervaci potravin, sušenky, suší, svačtinové občerstvení na bázi cereálií, svačtinové občerstvení na bázi rýže, šafrán [koření], škrob pro potravinářské účely, špagety, tabbouleh (arabský salát), tacos, tamarin [chuťová přísada], tapioka, tapioková mouka, těsta na dorty, těsto, těsto na přípravu pečiva, těstoviny, tortily, trestí, ne léčebné, udon nudle [japonské nudle], vafle, vanilin [náhražka vanilky], vanilkové příchutě pro kulinářské použití, vareniki [plněné knedlíčky], vermiceli [nudle], vinný kámen pro kulinářské využití, vločky [cereální výrobky], voda z květů pomerančovníku pro kulinářské použití, zahušťovací přípravky pro vaření pokrmů, zázvor [koření] mletý, zázvorová pasta [koření přísada], zefír [cukrovinka], zeleninové a ovocné omáčky k masům [dochucovadla], zlatý sirup, zmrzlina, zpracovaná pohanka, zpracovaná quinoa (merlík čilský),

zpracovaná semena jako chuťové přísady, zrcadlové polevy [glazury], ztužovače šlehačky, žvýkačky k osvěžení dechu, žvýkačky; (40) konzervování potravin a nápojů, pasterizace potravin a nápojů, uzení potravin, zmrazování potravin; (43) bary, bary s nabídkou vodní dýmky, bufety, dětské jesle, domovy pro seniory, hotelové služby, informace a poradenství ohledně přípravy jídel, jídelny, kavárny, modelování potravin, motely, penziony, penziony pro zvířata, prázdninové tábory [ubytování], pronájem jednacích místností, pronájem kuchyňských přístrojů, pronájem osvětlovacího zařízení, pronájem přechodného ubytování, pronájem přenosných staveb, pronájem stanů, pronájem zásobníků na pitnou vodu, pronájem židlí, stolů, ubrusů, skleněného nádobí, provozování kempů, restaurace, rezervace přechodného ubytování, rezervace ubytování v hotelech, rezervace ubytování v penzionech, samoobslužné jídelny, samoobslužné restaurace, služby osobního šéfkuchaře, služby pro recepce pro přechodné ubytování [správa odjezdů a příjezdů], služby ubytovací kanceláře [hotely, penziony], turistické ubytovny, udon a soba restaurace, wašoku restaurace, zajištění stravování, zdobení dortů, zdobení potravin.

- (730) Oulehla Jan, Moravské náměstí 755/14a, Brno, Veveří, 60200, CZ  
(740) Spring Walk advokátní kancelář s.r.o., Mgr. Jaroslav Zeman, advokát, Veselá 169/24, Brno, Brno-město, 60200

- (210) **O-575532**  
(220) 01.11.2021  
(320) 01.11.2021  
(511) 35, 39, 43  
(540)



- (593) Obrazová  
(510) (35) hodnocení na základě srovnávání cen ubytování, aktualizace reklamních informací v počítačové databázi, aktualizace reklamních materiálů, digitální marketing, inzeráty (příprava), inzerce a inzertní služby, inzere komerčních nebo obytných nemovitostí, inzertní služby poskytované přes internet, kompilování reklam k použití na internetových webových stránkách, marketing, marketing zboží a služeb pro třetí osoby, marketingové služby v oblasti restaurací, marketingové služby v oblasti cestování, návrh reklamních materiálů, obchodní propagační služby, online reklama prostřednictvím počítačových komunikačních sítí, propagace cestování (reklama), reklama v oblasti cestovního ruchu a cestování; (39) služby objednávání cestování, objednávání místenek (cestování), rezervace lůžek na cestování, agentury na objednávání cestování, objednávání prázdninového cestování a zájezdů, poskytování informací týkajících se cestování, počítačové informační služby týkající se cestování, poskytování informací o cestování, přes internet, služby rezervačních agentur týkající se cestování, poskytování informací o trase pro účely cestování, služby cestovních kanceláří týkající se prázdninového cestování, rezervační služby pro cestování; (43) dočasné ubytování, rezervace ubytování, zařízení dočasného ubytování, zajišťování členského ubytování, rezervace hotelového ubytování, poskytování rekreačního ubytování, pronajímání přechodného ubytování, zprostředkování hotelového ubytování, rezervace turistického ubytování, rezervace přechodného ubytování, hodnocení prázdninového ubytování, hodnocení hotelového ubytování, zprostředkovávání rezervací dočasného ubytování, rezervace ubytování v kempch, rezervace ubytování v penzionech, zajišťování ubytování pro



turisty, cestovní kanceláře zajišťující ubytování, služby ubytování se snídaní, pronájem pokojů k přechodnému ubytování, poskytování dočasného ubytování pro hosty, rezervace dočasného ubytování prostřednictvím internetu, poskytování dočasného ubytování v penzionech, služby v oblasti pohostinství (ubytování), poskytování ubytování na zvláštní příležitosti, poskytování informací o možnostech ubytování na cestách poskytování dočasného ubytování v prázdninových bytech, poskytování informací o službách dočasného ubytování, poskytování ubytování v hotelech a motelech, poradenské služby týkající se dočasného ubytování, agentury pro rezervaci ubytování v hotelech, poskytování informací o dočasném ubytování přes internet, zajišťování stravování a nápojů hostům v restauracích, rezervační služby pro prázdninové pobyty.

- (730) **Malenovská Rubínková Veronika**, Kaštanová 1158, Sušice, Sušice II, 34201, CZ  
(740) Mgr. Petr Žižka LL.M., Sedláčkova 209/16, Plzeň, Vnitřní Město, 30100

- (210) **O-575566**  
(220) 02.11.2021  
(320) 02.11.2021  
(511) 41  
(540)

### Lovec příběhů

- (592) Slovní  
(510) (41) koučink, koučink (školení), personální koučink (školení), koučink vztahující se k financím, koučování v oblasti ekonomiky a managementu, školicí nebo vzdělávací služby v oblasti životního koučování, elektronické on-line publikování periodik a knih, multimediální publikování, poskytování uživatelských hodnocení pro zábavní nebo kulturní účely, psaní a publikování textů (s výjimkou reklamních), psaní blogů, publikování multimediálních materiálů on-line, publikování vzdělávacích a školicích příruček, vydávání instruktážních knih, vydávání instruktážních manuálů, služby v oblasti audiovizuálních ukázkových prezentací, organizování webinářů, služby týkající se volného času, služby zábavní, vzdělávací a školicí, kariérní poradenství (školicí a vzdělávací služby), korespondenční kurzy, organizace seminářů, organizování a řízení vzdělávacích seminářů, organizování a vedení osobních vzdělávacích fór, organizování vzdělávacích akcí, organizování vzdělávacích přednášek, pořádání a realizace workshopů (vzdělávání), pořádání výukových kurzů vztahujících se k organizování osobního času, pořádání vzdělávacích workshopů v oboru podnikání, poskytování on-line školení, příprava a pořádání kurzů a seminářů zaměřených na sebeuvědomění, pořádání školicích kurzů zaměřených na osobní rozvoj, produkce videosnímku.  
(730) **Dedek Jan**, Příborská 519, Praha 9, Letňany, 19900, CZ  
(740) Advokátní kancelář - Mgr. Petr Žižka, LL.M., Mgr. Petr Žižka LL.M., Sedláčkova 209/16, Plzeň, Vnitřní Město, 30100

- (210) **O-575568**  
(220) 02.11.2021  
(320) 02.11.2021  
(511) 28, 35, 41  
(540)



- (593) Obrazová  
(510) (28) gymnastické potřeby, gymnastické nářadí, sportovní chrániče, sportovní vybavení, sportovní potřeby, sportovní suspenzory, vybavení pro sportovní trénink, tašky speciálně upravené na sportovní potřeby; (35) propagace sportovních soutěží a akcí, propagační management osobností z oblasti sportu, maloobchodní prodej sportovního vybavení, sportovních předmětů a sportovních potřeb, velkoobchodní prodej sportovního vybavení, sportovních předmětů a sportovního zboží; (41) informační služby v oblasti sportu, dohled nad tělesným cvičením, instruktáž ke cvičení, instruktážní kurzy vztahující se k fyzické kondici, instruktážní kurzy vztahující se ke sportovním aktivitám, kluby zdraví (zdravotní a

kondiční cvičení), organizování, příprava a pořádání sportovních soutěží, organizování sportovních turnajů, organizování sportovních činností, organizování, pořádání a vedení sportovních akcí, poskytování informací o sportovních aktivitách, poskytování informací vztahujících se k tělesnému cvičení prostřednictvím on-line webových stránek, poskytování instruktáží a vybavení v oblasti tělesného cvičení, poskytování sportovní zábavy prostřednictvím webových stránek, poskytování vzdělávacích služeb týkajících se cvičení, produkce sportovních akcí, poskytování informací o možnostech zábavy, konzultační služby v oblasti zábavy poskytované prostřednictvím internetu, on-line interaktivní zábava, organizace kulturních a zábavních akcí, organizování společných sportovních a kulturních akcí, organizování webinářů, pořádání skupinových rekreačních činností, pořádání soutěží, poskytování audio a vizuálních médií prostřednictvím komunikačních sítí, poskytování on-line audio obsahu bez možnosti stažení, poskytování on-line zábavy ve formě soutěžních pořadů, poskytování videozábavy prostřednictvím webových stránek, poskytování zábavy ve formě filmových klipů prostřednictvím webových stránek, služby týkající se volného času, služby v oblasti sportu a fitness center, vzdělávací a školicí služby, zajištění instruktážních kurzů, vydávání instruktážních manuálů, pořádání instruktážních kurzů, vyučování gymnastiky, gymnastický výcvik, organizování gymnastických akcí, zábava ve formě atletických soutěží, poskytování zařízení pro sportovní akce, sportovní a atletické soutěže a předávání ocenění, příprava a pořádání programů zaměřených na fotbalový výcvik, příprava a pořádání programů zaměřených na fotbalový výcvik mládeže, zábava ve formě hokejových utkání, sportovní aktivity, sportovní výuka, sportovní služby.

- (591) Barevná  
(730) **Sportimáček z. s.**, Osiková 161, Liberec, Liberec XVI-Nový Harcov, 46015, CZ  
(740) Advokátní kancelář - Mgr. Petr Žižka, LL.M., Mgr. Petr Žižka LL.M., Sedláčkova 209/16, Plzeň, Vnitřní Město, 30100

- (210) **O-575594**  
(220) 03.11.2021  
(320) 03.11.2021  
(511) 25, 35, 41  
(540)

### UNITY FESTIVAL

- (592) Slovní  
(510) (25) oděvy, pokrývky hlavy, obuv, části oděvů, obuvi a pokrývek hlavy, opasky, kšilty, sluneční kšilty, kalhoty, bundy; (35) reklamní, marketingové a propagační služby; (41) služby v oblasti skládání hudby, služby v oblasti vzdělávání, zábavy a sportu, rezervace vstupenek na vzdělávací, zábavní a sportovní aktivity a akce a související rezervační služby, rezervace vstupenek na kulturní akce, výchova, vzdělávání, zábava a sportovní činnost, organizace tanečních akcí, organizace koncertů, organizace představení, organizace živých představení, organizace kulturních představení, organizace zábavních aktivit, zvuková, obrazová a multimediální produkce a fotografie, služby v oblasti živých vystoupení, služby týkající se videoher, zábavní a tematické parky, poutě, zoo a muzea, služby konferenciéra pro večírky a speciální akce, noční kluby, plánování a organizace večírků [zábava], předprodej vstupenek (zábava), zábava, zábava formou koncertů.  
(730) **Nezval Tomáš**, Hugo Haase 1228/1, Praha 5, Hlubočepy, 15500, CZ

(210) **O-575617**  
(220) 04.11.2021  
(320) 04.11.2021  
(511) 29, 35, 40  
(540)



(593) Obrazová  
(510) (29) drůbež (neživá), játra, játrová paštika, jedlé tuky, klobásy, salámy, párky, masové konzervy, koncentrované vývary, rybí konzervy, maso, konzervované maso, nasolené potraviny, polévky, slanina, šunka, uzeniny, zvěřina, hotová jídla v konzervách na bázi masa, drůbeže, ryb a zeleniny; (35) počítačové on-line maloobchodní a velkoobchodní služby s výše uvedenými výrobky ve třídě 29, pomoc při řízení obchodní činnosti, obchodní konzultace v oblasti distribuce zboží, zaslání katalogů, administrativní zpracování objednávek zboží, dovozní a vývozní kancelář, obchodní nebo podnikatelské poradenství, reklama, administrativní práce, organizování komerčních nebo reklamních výstav, zprostředkovatelská činnost v oblasti obchodu a obchodních služeb s výše uvedenými výrobky ve třídě 29, činnost ekonomických poradců, maloobchodní, velkoobchodní a elektronický prodej potravin, zejména masa a masných výrobků a hotových jídel, zprostředkování v oblasti nákupu a prodeje potravin a potravinářských surovin, poskytování obchodních informací, průzkumy trhu, předvádění výrobků, organizování a pořádání prodejních a reklamních akcí, automatizované i ruční zpracování dat; (40) zpracování masa a masných výrobků, uzení potravin, řeznictví, sušení a mražení potravin.  
(591) Barevná  
(730) **Kostelecké uzeniny a.s.**, č. p. 60, Kostelec, 58861, CZ  
(740) Ing. Václav Kratochvíl, Husníkova 2086/22, Praha 5, Stodůlky, 15800

(210) **O-575618**  
(220) 04.11.2021  
(320) 04.11.2021  
(511) 29, 35, 40  
(540)



(593) Obrazová  
(510) (29) drůbež (neživá), játra, játrová paštika, jedlé tuky, klobásy, salámy, párky, masové konzervy, koncentrované vývary, rybí konzervy, maso, konzervované maso, nasolené potraviny, polévky, slanina, šunka, uzeniny, zvěřina, hotová jídla v konzervách na bázi masa, drůbeže, ryb a zeleniny; (35) počítačové on-line maloobchodní a velkoobchodní služby s výše uvedenými výrobky ve třídě 29, pomoc při řízení obchodní činnosti, obchodní konzultace v oblasti distribuce zboží, zaslání katalogů, administrativní zpracování objednávek zboží, dovozní a vývozní kancelář, obchodní nebo podnikatelské poradenství, reklama, administrativní práce, organizování komerčních nebo reklamních výstav, zprostředkovatelská činnost v oblasti obchodu a obchodních služeb s výše uvedenými výrobky ve třídě 29, činnost ekonomických poradců, maloobchodní, velkoobchodní a elektronický prodej potravin, zejména masa a masných výrobků a hotových jídel, zprostředkování v oblasti nákupu a prodeje potravin a potravinářských surovin, poskytování obchodních informací, průzkumy trhu, předvádění výrobků, organizování a pořádání prodejních a reklamních akcí, automatizované i ruční zpracování dat; (40) zpracování masa a masných výrobků, uzení potravin, řeznictví, sušení a mražení potravin.  
(591) Barevná  
(730) **Kostelecké uzeniny a.s.**, č. p. 60, Kostelec, 58861, CZ  
(740) Ing. Václav Kratochvíl, Husníkova 2086/22, Praha 5, Stodůlky, 15800

(210) **O-575621**  
(220) 04.11.2021  
(320) 04.11.2021  
(511) 25, 28, 41  
(540)

### Den Princezen

(592) Slovní  
(510) (25) pokrývky hlavy, oděvy, obuv, části oděvů, obuvi a pokrývek hlavy; (28) hračky, hry a žertovné předměty, přístroje a zařízení pro zábavní parky a hřiště, sportovní potřeby a vybavení, vybavení pro dětská hřiště; (41) hudební zábava, informace týkající se zábavy, kulturní služby, letní tábory (zábava a výuka), malování na obličej, objednávání vystoupení umělců na akce (služby organizátora), ochutnávky vín (zábavní služby), organizace představení, organizování a pořádání veletrhů pro kulturní nebo vzdělávací účely, organizování festivalů, organizování her s účastí publika, organizování prohlídek s průvodcem, organizování večírků, organizování webinářů, organizování zábavy na narozeninových oslavách, pořádání soutěží, poskytování digitální hudby z internetových MP3 webových stránek, poskytování on-line obrázků bez možnosti stažení, poskytování online zábavy, poskytování rekreačních aktivit, poskytování uživatelských hodnocení pro zábavní nebo kulturní účely, poskytování výuky, poskytování zábavních služeb prostřednictvím televize, poskytování zábavních služeb prostřednictvím videofilmů, poskytování zábavy prostřednictvím podcastů, poskytování zábavy ve formě filmových klipů

prostřednictvím webových stránek, poskytování zařízení pro zábavní účely, předprodej vstupenek na zábavní akce (služby), produkce hudebních vystoupení, produkce rozhlasových a televizních představení a jiných programů, promítání filmů, psaní a skládání písní, rozhlasová zábava šířená pomocí internetu, služby bavičů, digitální video, audio a multimediální zábavní vydavatelské služby, elektronické publikování, hudební nakladatelství, vydávání knih, audioprodukce, dabing, filmová a video produkce, hudební produkce, televizní produkce, pořádání hudebních koncertů.

(730) **Země Zábavy s.r.o.**, Jaurisova 515/4, Praha 4, Michle, 14000, CZ

(210) **O-575682**

(220) 08.11.2021

(320) 08.11.2021

(511) 16, 33

(540)

**mladý LAHOFER**

(592) Slovní

(510) (16) tiskoviny; (33) víno, červené víno, bílé víno.

(730) **Vinařství LAHOFER, a.s.**, Vinice 579, Dobšice, 67182, CZ

(210) **O-575733**

(220) 10.11.2021

(320) 10.11.2021

(511) 36

(540)



(593) Obrazová

(510) (36) získávání finančních prostředků pro charitativní účely, finanční sponzorování sportovních činností.

(591) Barevná

(730) **Domorád Filip**, Horní Rokytnice 197, Rokytnice nad Jizerou, 51244, CZ

(210) **O-575734**

(220) 10.11.2021

(320) 10.11.2021

(511) 32, 33, 43

(540)

**Pivovar Patchwork**

(592) Slovní

(510) (32) piva, minerální vody, nealkoholické nápoje, přípravky k zhotovování nápojů; (33) alkoholické nápoje; (43) služby zajišťující stravování a nápoje.

(730) **Geisler Jan**, Wintrova 88, Nový Bor, 47301, CZ

(740) TFP Legal, advokátní kancelář, s.r.o., Mgr. Daniel Thelen, U průhonu 1516/32, Praha 7, Holešovice, 17000

(210) **O-575744**

(220) 10.11.2021

(320) 10.11.2021

(511) 32, 33, 41

(540)



**HOLANEK**

(593) Obrazová

(510) (32) nealkoholické víno; (33) víno, růžová vína, červené víno, bílé víno, šumivá vína, tichá vína; (41) příprava a organizace akcí s ochutnávkou vína pro zábavní účely, zábava týkající se ochutnávek vín, ochutnávky vín (zábavní služby), organizování zábavy na svatebních oslavách, organizování soutěží, seminářů a praktických cvičení, společenské, kulturní, soutěžní a vzdělávací aktivity, pořádání a organizování výstav ke kulturním nebo vzdělávacím účelům.

(730) **Vinařství Holánek s.r.o.**, č. p. 274, Ivaň, 69123, CZ

(740) INPARTNERS GROUP, Mgr. Jan Brauner, advokát, Tuřanka 1519/115a, Brno, Slatina, 62700

(210) **O-575746**

(220) 10.11.2021

(320) 10.11.2021

(511) 9, 18, 25, 35

(540)

**Freak Wear**

(593) Obrazová

(510) (9) držáky na mobilní telefony, držáky ve formě kroužků na mobilní telefony, obaly na tablety, obaly na mobilní telefony, obaly na přenosné počítače, pouzdra na mobilní telefony, sluneční brýle, brýle, pouzdra na brýle a sluneční brýle, speciální pouzdra na fotografické aparáty a přístroje, kožené obaly na tablety, obaly na telefonní sluchátka, šňůrky na mobilní telefony, podložky pod myš; (18) skládací deštníky, deštníky a slunečníky, obaly na deštníky, tašky, nákupní tašky, plážové tašky, cestovní tašky, plátěné tašky, sportovní tašky, školní tašky, dámské peněženky, batohy, školní batohy, malá cestovní zavazadla, kufry, kufrů na kolečkách, kabelky, ledvinky, klíčenky; (25) trička, trička s potiskem, trička (s krátkým rukávem), trička s dlouhým rukávem, oděvy, cvičební oděvy, mikiny, mikiny s kapucí, sportovní mikiny s kapucí, boty, vysoké boty, dámské boty, bundy, sportovní bundy, teplákové bundy, bundy prošívané, dlouhé bundy, nepromokavé bundy, lyžařské bundy, zimní bundy, džínové bundy, čapky, čelenky (oděvy), čelenky na uši (oděvy), čepice, sportovní čepice, baseballové čepice, čepice s kšiltem, dámské spodní prádlo, dámské spodní kalhotky, dámské šaty, dětské kalhotky (spodní prádlo), dětské spodní prádlo, kalhoty, krátké kalhoty, lyžařské kalhoty, nepromokavé kalhoty, teplákové kalhoty, sportovní kalhoty, košile, dámské košile, košile (neformální), polokošile, lyžařské rukavice, lyžařské čepice, lyžařské kombinézy, lyžařské oděvy, lyžařské a snowboardové boty a jejich části, obuv, opasky, látkové opasky, opasky na peníze (oděvy), rukavice, pánské trenýrky, parky (bundy s kapucí), ponožky, sportovní ponožky, pánské ponožky, kotníčkové ponožky, pokrývky hlavy, pokrývky hlavy s kšiltem, pulovry, pulovry s kapucí, spodní prádlo, pánské spodní prádlo, sportovní dresy, sportovní dresy a krátké kalhoty, sportovní obuv, sportovní tílka, svetry, svetry se zipem, svrchní oděvy, dámské svrchní oděvy, chlapecké svrchní oděvy, svrchní oděvy pro muže, svrchní oděvy pro dívky, šály, šátky, šály (šátky na krk), kašmírové šátky a šály, sukně, kalhotové sukně, šortkové sukně, šortky, trenýrky (šortky), trikoty, legíny, sportovní legíny, punčochy; (35) administrativní zpracování objednávek, administrativní zpracování nákupních objednávek, cílené zaslání reklamních materiálů,

marketing, digitální marketing, cílený marketing, přímý marketing, obchodní zprostředkovatelské služby, reklama, včetně online reklamy na počítačové síti, pomoc při řízení obchodní činnosti, poskytování informací o obchodních kontaktech, poskytování informací o podnikových a obchodních kontaktech prostřednictvím internetu, poskytování obchodních informací prostřednictvím webových stránek, propagace obchodu (reklama), předvádění zboží pro reklamní účely, služby předvádění výrobků a vystavování zboží, šíření reklamních materiálů on-line, distribuce a šíření

reklamních materiálů (letáků, prospektů, tištěných materiálů, vzorků), šíření prospektů a vzorků, poradenství v oblasti řízení obchodní činnosti.  
(730) **MEDIAHOLDING s.r.o.**, č. p. 61, Hrušovany, 43143, CZ  
(740) Mgr. Michal Kastl, advokát, Mgr. Kastl Michal, Rubešova 583/2, Praha 2, Vinohrady, 12000

---

### Zamítnuté a částečně odmítnuté/zamítnuté přihlášky ochranných známek po zveřejnění

Zjistí-li Úřad v průběhu řízení o námitkách, že přihlašovaná ochranná známka nesplňuje podmínky pro zápis, přihlášku zamítne. Zjistí-li, že přihlašovaná ochranná známka nesplňuje podmínky pro zápis jen pro některé výrobky nebo služby, přihlášku odmítne/zamítne v rozsahu výrobků nebo služeb, pro které přihláška nesplňuje podmínky zápisu. S ohledem na tuto skutečnost, obsahuje tato kapitola údaje o rozhodnutích o zamítnutí přihlášky ochranné známky v celém nebo částečném rozsahu na základě ustanovení § 26 zákona č. 441/2003 Sb.

Údaje o výsledku rozhodnutí (zamítnutí přihlášky, částečně odmítnutí/zamítnutí přihlášky) jsou uvedeny jako datum právní moci rozhodnutí/výsledek rozhodnutí.

(210) **O-555847**  
(540)



(593) Obrazová  
13.12.2021/NABYTÍ P.M. - ZAMÍTNUTÍ PŘIHLÁŠKY PO  
ZVEŘEJNĚNÍ

(210) **O-565751**  
(540)



(593) Obrazová  
09.12.2021/NABYTÍ P.M. - ZAMÍTNUTÍ PŘIHLÁŠKY PO  
ZVEŘEJNĚNÍ

(210) **O-564924**  
(540)



(593) Obrazová  
14.12.2021/NABYTÍ P.M. - ZAMÍTNUTÍ PŘIHLÁŠKY PO  
ZVEŘEJNĚNÍ

(210) **O-565752**  
(540)



(593) Obrazová  
09.12.2021/NABYTÍ P.M. - ZAMÍTNUTÍ PŘIHLÁŠKY PO  
ZVEŘEJNĚNÍ

(210) **O-566290**  
(540)

**FIRA**

(592) Slovní  
11.12.2021/NABYTÍ P.M. - ČÁSTEČNĚ ZAMÍTNUTÍ PŘIHL. PO  
ZVEŘ.

(210) **O-568725**  
(540)

**VARIO**

(592) Slovní  
17.12.2021/NABYTÍ P.M. - ZAMÍTNUTÍ PŘIHLÁŠKY PO  
ZVEŘEJNĚNÍ

### Zamítnuté námítky týkající se ochranných známek

V průběhu řízení o námítkách může být Úřadem zjištěno, že přihlašovaná ochranná známka, která byla zveřejněna ve Věstníku, nezasahuje do zákonem chráněných starších práv třetích osob, tzv. namítajících, uvedených v ustanovení § 7 zákona č. 441/2003 Sb., a proto Úřad námítky zamítne. Údaje o rozhodnutích o zamítnutí námítek na základě ustanovení § 26 zákona č. 441/2003 Sb. jsou obsaženy v této kapitole.

(210) **O-555458**  
(540)



(593) Obrazová  
16.12.2021/ NABYTÍ P.M. – ZAMÍTNUTÍ NÁMITEK

---

(210) **O-567712**  
(540)

**K-VitaMed**

(592) Slovní  
09.12.2021/ NABYTÍ P.M. – ZAMÍTNUTÍ NÁMITEK

---

### Přehled zápisů ochranných známek bez změny ve vztahu ke zveřejněným přihláškám

Kapitola obsahuje údaje o ochranných známkách zapsaných na základě ustanovení § 28 odst. 1 zákona č. 441/2003 Sb., u kterých nedošlo ke změně údajů oproti zveřejněné přihlášce ochranné známky.

Číselný přehled (111)											
389055	389056	389057	389058	389059	389060	389061	389062	389063	389064	389065	389066
389067	389068	389069	389070	389071	389072	389073	389074	389075	389076	389077	389078
389079	389080	389081	389082	389083	389084	389085	389086	389087	389088	389089	389090
389091	389092	389093	389094	389095	389096	389097	389098	389099	389100	389101	389102
389103	389104	389105	389106	389107	389108	389109	389110	389111	389112	389113	389114
389115	389116	389117	389118	389119	389120	389121	389122	389123	389124	389125	389126
389127	389128	389129	389130	389131	389132	389133	389134	389135	389136	389137	389138
389139	389140	389141	389142	389143	389144	389145	389146	389147	389148	389149	389150
389151	389152	389153	389154	389155	389156	389157	389158	389159	389160	389161	389162
389163	389164	389165	389166	389167	389168	389169	389170	389171	389172	389173	389174
389175	389176	389177	389178	389179	389180	389181	389182				

## Zápisy ochranných známek bez změny ve vztahu ke zveřejněným přihláškám

- (111) **389055**  
(220) 02.07.2020  
(320) 02.07.2020  
(442) 18.11.2020  
(151) 15.12.2021  
(730) **FORTUNA GAME a.s.**, Italská 2584/69, Praha 2, Vinohrady, 12000, CZ  
(740) Mgr. Radek Schmitz, advokátní kancelář s.r.o., Mgr. Radek Schmitz, advokát, Podkovářská 933/3, Praha 9, Vysočany, 19000  
(210) O-565018  
(510) (35) inzertní, reklamní, propagační činnost, vydávání reklamních textů, pronájem reklamních ploch, reklamní služby prostřednictvím reklamních bannerů, reklamních balónů a/nebo reklamních klipů, vše v souvislosti s provozováním hazardních her, marketing k provozování hazardních her; (41) provozování a organizování hazardních her.

(511) 35, 41

(540)

**NEXT SIX**

(592) Slovní

- (111) **389056**  
(220) 15.09.2020  
(320) 15.09.2020  
(442) 07.10.2020  
(151) 15.12.2021  
(730) **MARATEX s.r.o.**, Vojanova 946, Frýdek-Místek, Místek, 738 01, CZ  
(740) Ing. Kateřina Gregorová, patentový a známkový zástupce, Sokolská třída 966/22, Ostrava, Moravská Ostrava, 70200  
(210) O-566629  
(510) (16) tištěné propagační materiály, papírové podtácky, papírové ubrusy, informační brožury, fotografie, katalogy, kalendáře, prospekty, papírové nebo plastové tašky, obaly (papírnické zboží), dárkové lepenkové krabice na balení, reklamní bannery v rámci třídy 16; (24) lůžkoviny, prostěradla (textilie), povlečení, osušky, textilní ručníky, příkrývky (ložní), bytové textil, záclony a závěsy, potahy a povlaky na nábytek, koupelnový textil, s výjimkou oděvů, povlaky na peřiny a prošívané deky, povlaky na polštáře, přehozy na postele, ubrusy a ubrousky, ne papírové, látkové prostírání, látkové kapesníky; (35) inzertní, reklamní a propagační činnost, reklama online v počítačových komunikačních sítích, marketing, poskytování zákaznických informací prostřednictvím internetu a sociálních sítí.

(511) 16, 24, 35

(540)



(593) Obrazová

- (111) **389057**  
(220) 03.03.2021  
(320) 03.03.2021  
(442) 08.09.2021  
(151) 15.12.2021  
(730) **Zámecký pivovar Semín s.r.o.**, č. p. 1, Semín, 53501, CZ  
(210) O-570252  
(591) Barevná

(510) (9) nenahrané i nahrané magnetické, optické nebo kombinované nosiče audio, video nebo audiovizuálních záznamů, edice uměleckých děl šířených na veškerých paměťových nosičích, kompaktní disky a ostatní nosiče pro lektorské a edukativní účely, to vše spadající do této třídy; (16) reklamní, propagační a informační materiály na bázi papíru a umělých hmot v rámci této třídy, tiskoviny, zejména prezentační a firemní publikace, periodika, soubory dat v papírové formě, knihy, letáky, plakáty, reklamní tabule z papíru nebo lepenky, reklamní katalogy, pozvánky, jídelní lístky, vývěsky,

účetní, papírové visačky, pohlednice, přání, obálky, kalendáře, inzertní noviny, obaly z papíru a z umělých hmot v rámci této třídy, tužky všeho druhu, podložky papírové pod láhve a pod pивní sklenice, periodické a neperiodické tiskoviny všeho druhu, papírnické výrobky, fotografie, billboardy z papíru nebo lepenky, prospekty, papírové etikety, nálepky, samolepky, obtisky, razítka, papírové vřavky, papírové ubrousky a ubrusy, papírová prostírání, papírové ručníky, papírové kornouty, podtácky (papírové podložky pod sklenice), balicí papír, papírové tašky, umělohmotné tašky, reklamní, upomínkové a ozdobné předměty z papíru nebo lepenky neuvedené v jiné třídě; (25) oděvy, pokrývky hlavy, čelenky, trička, šátky, šály, oděvní součásti v jiné třídě neuvedené; (32) piva všeho druhu, sladina, sladové nápoje, nápoje kvašené nealkoholické, chmelové výtažky pro výrobu piva, přípravky k přípravě nápojů, nealkoholické nápoje, nealkoholické nápoje obohacené vitamíny nebo minerály, nealkoholické nápoje energetické, nealkoholické nápoje míchané, nealkoholické aperitivy, alkoholické nápoje na bázi piva; (33) vína, destiláty a jiné alkoholické nápoje, likéry, pивní destiláty; (35) reklamní, propagační, inzertní činnost, vydávání a distribuce propagačních materiálů a uživatelských publikací, činnosti k propagaci výtvarného umění, spadající do této třídy, automatizované zpracování dat a informací, obchodní vedení umělecké agentury, provozování galerie - v rámci této třídy, reklamní činnost, aukce, výstavy k reklamním a obchodním účelům, zprostředkování v oblasti obchodu, zejména v oblasti výtvarného umění, včetně nákupu a prodeje uměleckých děl, merchandising, franchising, organizace a realizace výstav k reklamním a obchodním účelům, pronájem prostor k pořádání komerčních akcí, zprostředkování obchodu s alkoholickými nápoji, reklama v oblasti alkoholických nápojů; (36) správa budov, movitého a nemovitého majetku, pronájem nemovitostí, bytů a kancelářských prostor, finanční služby oceňování uměleckých děl, odhady uměleckých děl; (37) restaurování a konzervování sbírkových předmětů, restaurování a konzervování sbírkových předmětů, montáž výstavních expozic a výstavních ploch, konzultační a poradenské služby v oblasti restaurování a konzervování sbírkových předmětů a v oblasti montáží výstavních expozic a výstavních ploch; (41) provozování muzeí, nákup sbírkových předmětů, budování muzejní sbírky, její správa a péče o ni, půjčování sbírkových předmětů, provozování knihovny, výchova, vzdělávání, zábava, organizování a pořádání kulturních, zábavně-společenských a zábavních akcí, pořádání výstav ke kulturním a vzdělávacím účelům, provozování výstavních expozic a výstavních ploch ke kulturním a vzdělávacím účelům, lektorská a edukativní činnost, zprostředkovatelské služby v oblasti vzdělávání a umění, redakční, vydavatelské a nakladatelské služby, vydávání časopisů, grafických i uměleckých děl a reprodukcí výtvarných uměleckých děl, vydávání kompaktních disků a jiných nosičů informací pro lektorské a edukační účely, agenturní činnost v oblasti výstavnictví, umění a kultury, výroba audiovizuálních pořadů, včetně jejich půjčování, pořádání a zajišťování odborných kolokvií, přednášek, kurzů, seminářů a besed, ostatní služby v oblasti vzdělávání, tvorba radiových a televizních vzdělávacích spotů, pronájem prostor k pořádání společenských a kulturních akcí, překladatelské a tlumočnické služby, informační služby v oblasti umění a uměleckých děl, konzultační a poradenské služby v oblasti výstavnictví (organizování kulturních nebo vzdělávacích výstav), konzultační a poradenské služby v oblasti umění a uměleckých děl autorů z tuzemska i ze zahraničí, galerijní služby pro kulturní a vzdělávací účely (doplňování a rozšiřování uměleckých sbírek, péče o fond uměleckých předmětů, např. pomníků, veřejných plastik, pamětních desek a dalších uměleckých děl); (42) poradenské služby spojené s oceňováním pravosti uměleckých děl, zvláště obrazů, umělecký a průmyslový design, oděvní návrhářství, ověřování pravosti uměleckých děl, služby grafické, vědecký výzkum, tvorba programů na zakázku, vědecký výzkum v oblasti uměleckých děl, badatelské studium sbírek, tvorba programových projektů a multimediálních aplikací, spadající do této třídy, počítačová grafika a digitální tisk, tvorba programů na zakázku, a to počítačových programů; (43) služby zajišťující stravování a podávání nápojů, poskytování dočasného ubytování, provozování barů, kaváren, jídelen, restaurací, hotelové služby, penziony, zásobovací a cateringové služby; (45) správa autorských práv.

(511) 9, 16, 25, 32, 33, 35, 36, 37, 41, 42, 43, 45



(540)

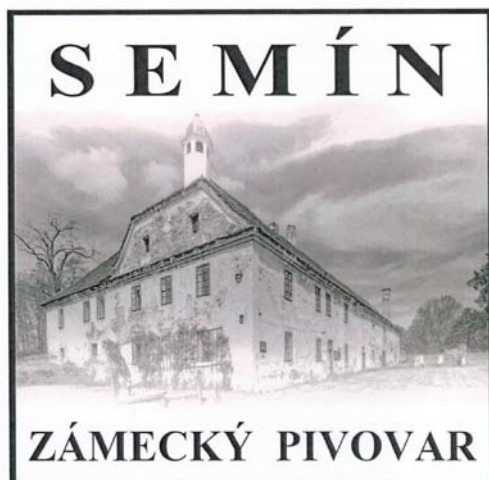

(593) Obrazová

(111) **389058**

(220) 05.03.2021

(320) 05.03.2021

(442) 08.09.2021

(151) 15.12.2021

(730) **CZECH NEWS CENTER a.s.**, Komunardů 1584/42, Praha 7, Holešovice, 17000, CZ

(210) O-570296

(510) (9) data, informace a databáze, nahrané zvukové a zvukově-obrazové záznamy, vše na elektronických, magnetických, optických a jiných nosičích v rámci třídy 9 nebo v elektronických, datových, informačních a telekomunikačních sítích, elektronická periodika a knihy, stahovatelné počítačové programy, počítačový software, stahovatelné multimediální aplikace, mobilní aplikace, vzdělávací mobilní aplikace, software a aplikace pro mobilní zařízení, herní software ke stažení, software elektronických her do bezdrátových zařízení, počítačový herní software pro použití v mobilních přístrojích, počítačový herní software pro použití s on-line interaktivními hrami, přístroje pro zpracování dat; (16) tiskoviny všeho druhu, noviny, časopisy, periodika, knihy, učebnice, učební pomůcky (s výjimkou přístrojů), předplacené telefonní karty (magneticky nekódované), sběratelské, obrázkové, záznamové a evidenční karty, dárkové poukazy, křížovky, katalogy, fotografie, plakáty, samolepky, pohlednice, programy a informační letáky, vstupenky, kancelářské potřeby, tištěné nosiče informací a záznamů všeho druhu v rozsahu této třídy; (35) inzertní činnost, reklamní a propagační činnost, marketing, prezentace výrobků v komunikačních médiích pro účely maloobchodu, propagace zboží a služeb pro třetí osoby prostřednictvím internetu, maloobchodní prodej tiskovin, záznamových zařízení a zařízení v oblasti informačních technologií, on-line maloobchodní služby v oblasti nahrané hudby a nahraných filmů s možností stažení, on-line maloobchodní služby v oblasti vyzváněcích tónů s možností stažení, on-line maloobchodní služby zaměřené na hračky, organizování, provozování a kontrola věrnostních a motivačních programů, obchodní správa licencí k výrobkům a službám třetích osob, zprostředkování smluv, dohod týkající se prodeje a nákupu zboží, zprostředkování předplatného telekomunikačních služeb, pronájem reklamních ploch na internetu, distribuce a šíření reklamních materiálů, překlad a systemizace informací do počítačové databáze, zajišťování předplatného novin a časopisů, předplatné elektronického tisku a předplatné na televizní kanál, průzkumy trhu, průzkumy veřejného mínění, komerční informace a rady pro spotřebitele, služby v oblasti srovnávání cen, organizace spotřebitelských soutěží reklamního charakteru zaměřených na podporu prodeje, vyhlásování výsledků soutěží reklamního charakteru zaměřených na podporu prodeje, organizace spotřebitelských soutěží v rámci této třídy, spotřebitelské ankety, propagace výherců soutěží či anket; (38) přenos dat, zpráv a informací, komunikace, šíření elektronických periodik a knih, vše předchozí uvedené prostřednictvím počítačů, elektronických, počítačových, datových a telekomunikačních sítí (prostřednictvím internetu), poskytování přístupu k databázím, poskytování internetových diskusních fór, poskytování přístupu k obsahu, webovým stránkám a portálům, informační služby v oblasti vysílání, elektronických komunikačních sítí a

telekomunikačních služeb, televizní vysílání, rozhlasové vysílání, digitální vysílání, vysílání kabelové televize, bezdrátové vysílání; (41) výchovná, vzdělávací a zábavní činnost, sportovní a kulturní aktivity, předprodej vstupenek (zábava), organizování sportovních, vzdělávacích a zábavných soutěží, organizování a vedení seminářů, obrazové a textové zpravodajství, vydavatelská činnost a zpravodajství, nakladatelské služby, vydávání elektronických knih a časopisů on-line, poskytování on-line elektronických publikací (bez možnosti stažení), provozování her on-line, nahrávání a vydávání zvukových a zvukově-obrazových záznamů, promítání filmů, poskytování informací o výchově a vzdělávání, rekreace a rozptýlení v oblasti výchovy, vzdělávání a sportu, pořádání a realizace workshopů, pořádání přednášek, vzdělávací a školicí služby týkající se zdraví, pořádání festivalů pro kulturní, zábavní, vzdělávací a školicí účely, pořádání výstav pro kulturní, zábavní a vzdělávací účely, výroba televizních a rozhlasových pořadů, filmová produkce (kromě reklamní), tvorba a vydávání audiovizuálních děl.

(511) 9, 16, 35, 38, 41

(540)

**Kvizuj**

(592) Slovní

(111) **389059**

(220) 13.03.2021

(320) 13.03.2021

(442) 08.09.2021

(151) 15.12.2021

(730) **Země Zábavy s.r.o.**, Jaurisova 515/4, Praha 4, Michle, 14000, CZ

(210) O-570512

(510) (16) umělecké předměty a figuríny z papíru a lepenky a architektonické modely, tiskárenské výrobky, papírnické zboží a vzdělávací potřeby, lepidla pro kancelářské potřeby nebo pro domácnost, jednorázové papírové výrobky a to papírové utěrky, papírové dekorace a ozdoby, papírové kapesníky, papírové ubrusy a ubrousky, papírové bryndáčky, papírové a kartonové stolní prostírání, papírové a kartonové podtácky, papírové plakáty a bannery, papírové obaly na květináče; (25) pokrývky hlavy, oděvy, obuv, části oděvů, obuvi a pokrývek hlavy; (28) hračky, hry a žertovné předměty, přístroje a zařízení pro zábavní parky a hřiště, sportovní potřeby a vybavení kromě dopravních prostředků, vybavení pro dětská hřiště; (29) zpracované ovoce, houby a zelenina, zpracované ořechy a luštěniny, upravený hmyz a larvy, střívka na uzeniny přírodní a umělá, ryby, mořské plody a měkkýši neživi, ptačí vejce a vaječné výrobky, polévky, vývary a masové výtažky, mléčné výrobky a jejich náhražky, maso a masné výrobky, jedlé oleje a tuky, hotová jídla, instantní potraviny a pikantní svačinky na bázi výrobků spadajících do třídy 29; (30) cukr, přírodní sladidla, sladké polevy a náplně, výrobky z včelích produktů spadající do této třídy, káva, čaj, kakao a jejich náhražky, led, zmrzlina, mražené jogurty a sorbety, pekárenské výrobky, cukrovinky, čokoláda a zákusky, polotovary a jednohubky na bázi obilnin, soli, chuťové přísady, ochucovač a koření, zpracované obilí, škrob a produkty z nich vyrobené, pečicí přípravky a droždí; (41) hudební zábava, informace týkající se zábavy, kulturní služby, letní tábory (zábava a výuka), malování na obličej, objednávání vystoupení umělců na akce (služby organizátora), ochutnávky vín (zábavní služby), organizace kulturních, zábavních a sportovních akcí, organizace představení, organizování a pořádání veletrhů pro kulturní nebo vzdělávací účely, organizování festivalů, organizování her s účastí publika, organizování prohlídek s průvodcem, organizování večírků, organizování webinářů, organizování zábavy na narozeninových oslavách, pořádání soutěží, poskytování digitální hudby z internetových MP3 webových stránek, poskytování on-line obrázků bez možnosti stažení, poskytování online zábavy, poskytování rekreačních aktivit, poskytování uživatelských hodnocení pro zábavní nebo kulturní účely, poskytování výuky, poskytování zábavních služeb prostřednictvím televize, poskytování zábavních služeb prostřednictvím videofilmů, poskytování zábavy prostřednictvím podcastů, poskytování zábavy ve formě filmových klipů prostřednictvím webových stránek, poskytování zařízení pro zábavní účely, předprodej vstupenek na zábavní akce (služby), produkce hudebních vystoupení, produkce rozhlasových a televizních představení a jiných programů, promítání filmů, psaní a skládání písní, rozhlasová zábava šířená pomocí internetu, služby bavičů, digitální video, audio a multimediální zábavní vydavatelské služby, elektronické publikování, hudební nakladatelství, vydávání knih, audioprodukce, dabing, filmová produkce, hudební produkce, televizní produkce, pořádání hudebních koncertů.

(511) 16, 25, 28, 29, 30, 41

(540)

**Mlsotkové**

(592) Slovní

(111) **389060**

(220) 13.03.2021

(320) 13.03.2021

(442) 08.09.2021

(151) 15.12.2021

(730) **Země Zábavy s.r.o.**, Jaurisova 515/4, Praha 4, Michle, 14000, CZ

(210) O-570514

(510) (16) umělecké předměty a figuríny z papíru a lepenky a architektonické modely, tiskárenské výrobky, papírnické zboží a vzdělávací potřeby, lepidla pro kancelářské potřeby nebo pro domácnost, jednorázové papírové výrobky a to papírové utěrky, papírové dekorace a ozdoby, papírové kapesníky, papírové ubrusy a ubrousky, papírové bryndáčky, papírové a kartonové stolní prostírání, papírové a kartonové podtácky, papírové plakáty a bannery, papírové obaly na květináče; (24) látky, textilie, textilní výrobky a náhražky textilních výrobků, tkaniny; (25) pokrývky hlavy, oděvy, obuv, části oděvů, obuvi a pokrývek hlavy; (26) ozdoby do vlasů, nátěky na vlasy, potřeby na stažení a upevnění vlasů a umělé vlasy, příslušenství a doplňky oblečení (galanterie), šicí potřeby a ozdobné textilní výrobky, přívěšky (nikoli klenoty nebo přívěšky na klíče, prstýnky nebo řetízký), umělé ovoce, květiny a zelenina; (28) hračky, hra a žertovné předměty, přístroje a zařízení pro zábavní parky a hřiště, sportovní potřeby a vybavení kromě dopravních prostředků, vybavení pro dětská hřiště; (41) hudební zábava, informace týkající se zábavy, kulturní služby, letní tábory (zábava a výuka), malování na obličej, objednávání vystoupení umělců na akce (služby organizátora), ochutnávky vín (zábavní služby), organizace kulturních, zábavních a sportovních akcí, organizace představení, organizování a pořádání veletrhů pro kulturní nebo vzdělávací účely, organizování festivalů, organizování her s účastí publika, organizování prohlídek s průvodcem, organizování večírků, organizování webinářů, organizování zábavy na narozeninových oslavách, pořádání soutěží, poskytování digitální hudby z internetových MP3 webových stránek, poskytování on-line obrázků bez možnosti stažení, poskytování online zábavy, poskytování rekreačních aktivit, poskytování uživatelských hodnocení pro zábavní nebo kulturní účely, poskytování výuky, poskytování zábavních služeb prostřednictvím televize, poskytování zábavních služeb prostřednictvím videofilmů, poskytování zábavy prostřednictvím podcastů, poskytování zábavy ve formě filmových klipů prostřednictvím webových stránek, poskytování zařízení pro zábavní účely, předprodej vstupenek na zábavní akce (služby), produkce hudebních vystoupení, produkce rozhlasových a televizních představení a jiných programů, promítání filmů, psaní a skládání písní, rozhlasová zábava šířená pomocí internetu, služby bavičů, digitální video, audio a multimediální zábavní vydavatelské služby, elektronické publikování, hudební nakladatelství, vydávání knih, audioprodukce, dabing, filmová produkce, hudební produkce, televizní produkce, pořádání hudebních koncertů.

(511) 16, 24, 25, 26, 28, 41

(540)

**Muchomůrkov**

(592) Slovní

(111) **389061**

(220) 17.03.2021

(320) 17.03.2021

(442) 08.09.2021

(151) 15.12.2021

(730) **PRESSPROJEKT s. r. o.**, V Osadě 276/3, Ústí nad Labem, Klíše, 40001, CZ

(210) O-570622

(510) (35) reklamní, marketingové a propagační služby, pomoc v obchodní a podnikatelské činnosti, management a administrativní služby, obchodní služby v oblasti prodeje reklamního prostoru, prodejní a předprodejní činnosti s knihami, časopisy, tiskovinami, s oblečením, s poukazy, dárkovými poukazy, s dárkovými předměty (hmičky, propisovacími tužkami), s obalovou technikou, s textovými a elektronickými výstupy v rámci marketingových a obchodních konceptů, se softwarem, softwarovými doplňky v rámci mobilní a webové aplikace a s textovými a elektronickými výstupy v rámci výzkumné a analytické činnosti, informace pro spotřebitele, psaní reklamních textů; (39) dopravní informace, poradenské a rezervační služby v oblasti dopravy a cestovního ruchu, doprava a přeprava, zprostředkování dopravních služeb; (41) rezervace vstupenek na vzdělávací, zábavní a sportovní aktivity a akce a související rezervační služby v oblasti volnočasových aktivit (seminářů, eventů), služby v oblasti vzdělávání, zábavy a sportu, výchova, vzdělávání, zábava a sportovní

činnost, zveřejňování, oznamování a psaní textů (s výjimkou reklamních), služby prodeje vstupenek v online a offline podobě; (42) vědecké a technologické služby, služby v oblasti informačních technologií (IT služby), počítačové služby, tvorba software pro rezervační a informační systém a pro systém vzdělávacích a volnočasových aktivit.

(511) 35, 39, 41, 42

(540)

**Zažij kraj.cz**

(592) Slovní

(111) **389062**

(220) 19.03.2021

(320) 19.03.2021

(442) 08.09.2021

(151) 15.12.2021

(730) **Hlaváčová Daniela**, 116, Býchory, 28002, CZ

(210) O-570669

(510) (30) pekařské a cukrářské výrobky s náplněmi i bez náplní z různých těst, zejména klasické svatební koláče a koláčky s náplní, slané svatební koláčky s náplní, slané svatební koláčky s náplní (špenát s nivou, zelné s anglickou slaninou a cibulkou, sýrové), svatební koláčky z různých těst, svatební koláčky s různými náplněmi, koláče, koláčky, sladké rohlíčky s náplní z listového těsta, slané rohlíčky s náplní z listového těsta, sladké a slané rohlíčky s náplní, sladké pečivo, slané pečivo, pečivo jemné, pečivo máslové, pečivové hmoty, těsta, hotové směsi na koláčky; (35) obchodní činnost v oblasti výrobků zařazených shora ve třídě 30, internetový obchod s výrobky uvedenými shora ve třídě 30, franchising, marketing, reklamní a propagační činnost, maloobchodní stánkový prodej s výrobky uvedenými shora ve třídě 30; (43) poskytování jídla a nápojů, služby pekárů, služby kavárny, služby občerstvení, služby provozovny s odnosem jídla s sebou, služby zajišťující stravování a nápoje, cateringové služby, zprostředkovatelská činnost v oblasti pekařství a cukrářství.

(511) 30, 35, 43

(540)



(593) Obrazová

(111) **389063**

(220) 19.03.2021

(320) 19.03.2021

(442) 19.05.2021

(151) 15.12.2021

(730) **Lochman Jan Ing.**, Sáňkařská 551, Liberec, Liberec XIX-Horní Hanychov, 46008, CZ

(740) Daniela Toningerová - patentový zástupce, Daniela Toningerová, Kamenická 361/3, Praha 7, Holešovice, 17000

(210) O-570688

(591) Barevná

(510) (7) stroje pro zemní práce, úpravu zemin a přemísťování zemin, rypadla, buldozery, pčehovací stroje, důlní stroje pro povrchovou i hlubinnou těžbu, drtící stroje a zařízení, jeřáby mostové i sloupové otočné, míchací stroje, skryvkové těžní mosty, beranidla, vyťahovače pilot, kovoobráběcí stroje, důlní vrtáky, důlní extraktory, náhradní díly, součásti a příslušenství pro uvedené výrobky, podvozky a pásové skupiny pro traktory, řetězy a články řetězů, součásti a příslušenství housenkových pásů, pásy pro dopravníky, lžice bagrů, zuby bagrů, lopaty nakladačů, podkopové lžice, součásti a příslušenství pro buldozery, drapáky, břity pro grejdry, hřídele převodové, hřídelové spojky, hydraulická ovládací zařízení pro stroje, motory a hnací stroje, kardanové spojky, valivá ložiska, samomazná ložiska, ložiskové čepy a skříně, maznice, mazací kroužky, navijecí zařízení mechanická,

pružiny, čerpadla, vše v rámci této třídy; (12) pozemní motorová vozidla, nákladní automobily, pásové a kolové traktory, nakladače, pokládače rour, nákladní automobily se zvedacím zařízením, motory pro pozemní vozidla, náhradní díly, součásti a příslušenství pro uvedené výrobky; (35) obchodní činnost se zemědělskými, lesnickými, stavebními, recyklačními, těžebními, důlními a železničními stroji, zařízeními a jejich příslušenstvím, dodavatelské služby pro třetí osoby; (37) údržba, opravy, servis a renovace v oblasti strojů a vozidel pro přesun a přemísťování zeminy a materiálů, zemních strojů, důlních strojů a stavebních strojů, příslušného příslušenství a dílů, pronájem zemních, stavebních a důlních strojů a zařízení; (40) úprava a zpracování kovů, frézování, dělení kovů plamenem, lisování kovů, svařování a navařování kovů, tepelné zpracování kovů, otáčení a lisování řetězových čepů a pouzder, vyjma služeb souvisejících se systémy na míchání barev a past a tónování a služeb týkajících se ochrany před korozi.

(511) 7, 12, 35, 37, 40, 42

(540)



(593) Obrazová

(111) **389064**

(220) 23.03.2021

(320) 23.03.2021

(442) 08.09.2021

(151) 15.12.2021

(730) **Makrlíková Dana Ing.**, Dobříčská 342, Jinočany, 25225, CZ

(210) O-570763

(510) (9) multimediální díla, DVD o zahradách a plánování zahrad; (35) reklamní, marketingové a propagační služby, propagace prodeje, prodej propagačních materiálů a propagačních výrobků (merchandising), product placement; (41) tvorba knih, televizních pořadů o zahradách a zahradní architektuře, on-line kurzy; (44) zahradní architektura, zahradní design a krajinářská architektura, zemědělské služby, služby akvakultury, zahradnické a lesnické služby, plánování (návrhy) zahrad.

(511) 9, 35, 41, 44

(540)

### Zahrady od Dany

(592) Slovní

(111) **389065**

(220) 24.03.2021

(320) 24.03.2021

(442) 08.09.2021

(151) 15.12.2021

(730) **Česká republika - Ministerstvo obrany**, Tychonova 221/1, Praha 6, Hradčany, 16000, CZ

(210) O-570784

(591) Barevná

(510) (6) sochy a umělecké předměty z obecných kovů, drobné kovové železářské zboží, přemístitelné konstrukce a kovové stavby, kovové nezpracované a polozpracované materiály bez určení účelu, kovové stavební a konstrukční materiály a prvky, kovové železářské zboží, kovové zámečnické potřeby, kovové nádoby a kovové výrobky určené pro přepravu a obalové materiály, kovové dveře, vrata, okna a okenní kryty; (8) sečné, bodné a tupé zbraně, jídelní přístroje, kuchyňské nože a náčiní na krájení pro použití v kuchyni, ruční nástroje používané v nouzových a záchranných situacích, ruční nářadí a nástroje pro zpracování materiálů a pro výrobu, opravy a údržbu, ruční hygienické a kosmetické náčiní pro lidi a zvířata, vše spadající do této třídy;

(9) bezpečnostní, zabezpečovací, ochranná a signalizační zařízení, informační technologie a audiovizuální, multimediální a fotografické přístroje, potápěčská výstroj, potápěčská výzbroj, navigační, řídicí, sledovací, zaměřovací a kartografická zařízení, magnety, magnetizéry a demagnetizéry, měřicí, detekční, monitorovací a kontrolní zařízení, nahraný obsah (počítačové programy, data a informace), optické přístroje, zvětšovače a korektory; (12) vozidla a dopravní prostředky; (13) výbušniny a výbušná zařízení, jiná než zbraně, zbraně a střelivo; (14) drahé kameny, perly a drahé kovy, jakož i jejich imitace, šperky, přístroje na měření času, pouzdra na šperky a pouzdra na hodiny a hodinky, ostatní výrobky z drahých kovů a z drahých kamenů, jakož i z jejich imitací, kroužky na klíče, řetízky na klíče a přívěsky k nim; (15) doplňky a příslušenství hudebních nástrojů, hudební nástroje; (16) jednorázové papírové výrobky (ubrousky), tiskárenské výrobky, papírnické zboží a vzdělávací potřeby, umělecké předměty a figuríny z papíru a lepenky a architektonické modely; (18) deštníky a slunečníky, kůže a imitace kůže, surové kůže a usně a výrobky z těchto materiálů, sedlářské výrobky, biče a postroje pro zvířata, vycházkové hole, zavazadla, cestovní tašky, peněženky a ostatní tašky; (19) sochy a umělecké předměty vyrobené z materiálů jako kámen, beton a mramor, zahmuté v této třídě, nekovové konstrukce a přenosné stavební prvky; (20) sochy, figurky, umělecké předměty a ozdoby a dekorativní předměty, vyrobené z materiálů jako dřevo, vosk, sádra nebo umělá hmota, zahmuté v této třídě, nábytek a bytové zařízení, nádoby a uzávěry a držáky pro ně, nekovové, vývěsní tabule, stojany a značky, nekovové; (21) sochy, figurky, plakety a medaile a umělecké předměty vyrobené z materiálů jako porcelán, terakota nebo sklo, zahmuté v této třídě, výrobky pro péči o oděvy a obuv zahmuté v této třídě; (24) textilní výrobky a náhradní součásti pro textilní výrobky; (25) části oděvů, obuvi a pokrývek hlavy, obuv, oděvy, pokrývky hlavy; (26) ozdoby do vlasů, natáčky na vlasy, potřeby na stažení a upevnění vlasů a umělé vlasy, příslušenství a doplňky oblečení (galanterie), šicí potřeby a ozdobné textilní výrobky, přívěsky [nikoli klenoty nebo přívěsky na klíče, prstýnky nebo řetízky]; (27) podlahové krytiny a umělé venkovní povrchy; (28) hračky, hry a žertovné předměty, sportovní potřeby a vybavení, přístroje a zařízení pro zábavní parky a hřiště; (29) zpracované ovoce, houby a zelenina, ořechy a luštěniny; (30) cukr, přírodní sladidla, sladké polevy a náplně, výrobky z včelích produktů, káva, čaj, kakao a jejich náhražky, led, zmrzlina, mražené jogurty a sorbety, pekárenské výrobky, cukrovinky, čokoláda a zákusky, zpracované obilí, škrob a produkty z nich vyrobené, pečící přípravky a droždí, polotovary a jednohubky v rámci této třídy, soli, chuťové přísady, ochucovačla a koření; (32) nealkoholické nápoje, přípravky pro výrobu nealkoholických nápojů; (35) reklamní, marketingové a propagační služby, obchodní zprostředkovatelské služby a obchodní informace pro spotřebitele, pomoc v obchodní a podnikatelské činnosti, management a administrativní služby; (36) služby úschovy, služby nemovitostní (realitní služby), finanční, peněžní a bankovní služby, poskytování předplacených karet a kupónů, získávání finančních prostředků a finanční sponzorování; (38) poskytování a pronájem telekomunikačních zařízení a vybavení, telekomunikační služby; (39) pronájem v souvislosti s dopravou a skladováním, doprava a přeprava, dopravní informace, poradenské a rezervační služby zahmuté v této třídě, parkování a uskladnění vozidel, potrubní přeprava a distribuce a distribuce prostřednictvím kabelů; (41) služby v oblasti vzdělávání, zábavy a sportu, zveřejňování, oznamování a psaní textů (s výjimkou reklamních), rezervace vstupenek na vzdělávací, zábavní a sportovní aktivity a akce a související rezervační služby, překladatelské a tlumočnické služby; (42) konzultační služby v oblasti informačních technologií; (43) dočasné ubytování, poskytování jídla a nápojů, informace o dočasném ubytování, poradenské a rezervační služby zahmuté v této třídě, informační, poradenské a rezervační služby v oblasti poskytování jídla a pití, pronájem nábytku, povlečení, prostírání a vybavení k poskytování jídla a nápojů; (45) bezpečnostní služby, záchranné služby, služby ostrahy a vymáhací služby, astrologické a duchovní služby, detektivní služby, seznamovací služby, půjčování oděvů, služby náboženských organizací, pohřební služby, hlídání dětí (služby), doprovod do společnosti, pomoc při zvládnání běžných osobních úkonů, sociální služby poskytované seniorům a zdravotně postiženým osobám za účelem zlepšení jejich života, půjčování licencovaných stejnokrojů Hradní stráže, vše spadající do této třídy.

(511) 6, 8, 9, 12, 13, 14, 15, 16, 18, 19, 20, 21, 24, 25, 26, 27, 28, 29, 30, 32, 35, 36, 38, 39, 41, 42, 43, 45



(540)



(593) Obrazová

(111) **389066**

(220) 25.03.2021

(320) 25.03.2021

(442) 08.09.2021

(151) 15.12.2021

(730) **PAPE kancelářské potřeby s.r.o.**, K Panelárně 115, Otovice, 36001, CZ

(210) O-570847

(591) Barevná

(510) (35) maloobchod a velkoobchod s výrobky: inkoust do tiskáren a kopírek, avivážní prostředky, čisticí přípravky, deodoranty pro lidskou potřebu nebo pro zvířata, chemické čisticí přípravky pro použití v domácnost, kolínská voda, koupelové přípravky, ne pro léčebné účely, leštidla na nábytek a podlah, louh sodný, masážní gely, jiné než pro léčebné účely, mýdla v kostce, mýdla , osvěžovače vzduchu, parfém, přípravky na ochranu před sluncem, přípravky pro namáčení prádla, přípravky pro odstraňování vodního kamene pro domácnost, přípravky pro praní prádla, stlačený vzduch v plechovkách pro účely čištění a odstraňování prachu, šampony, škrub pro praní prádla, ústní vody, ne pro lékařské účely, utěrky napuštěné čisticím prostředkem pro čištění, vatové tampóny pro kosmetické účel, zubní pasty, maziva, noční osvětlení (svíčky), parfémované svíčky, přípravky na odstraňování prachu, dětské pleny, dezinfekční mýdla, dezinfekční přípravky, hygienické vložky, mucholapky, náplasti, přípravky proti pocení, přípravky proti pocení nohou vybavené lékárníčky, bezpečnostní příruční pokladny, holicí strojky, elektrické i neelektrické, nože, vidličky a lžice z plastu, nůžky, ruční páskovače na kovové pásy, špachtle (ruční nástroje), kapesní kalkulačky, elektrické baterie, filtry do dýchacích masek, kalkulačky, magnety, nabíječky baterií, ochranné pracovní náhleníky, ochranné obleky k ochraně před úrazem, radiací a ohněm, ochranné přilby, ochranné rukavice (k ochraně před úrazy a nehodami), počítačové tiskárny, podložky pod myš, pravítka na měření, svářečské přilby, úhlooměry, váhy, adresáře, archy papíru (papírnické zboží), balicí papír, barvicí pásy, barvicí pásy do počítačových tiskáren, blahopřání, bloky (kancelářské potřeby), bloky na kreslení, bublinkové fólie z plastu k balení a obalování, číslovačky, dávkovače lepicích pásek (kancelářské potřeby), děrovačky (kancelářské potřeby), desky na dokumenty, desky na dokumenty (kancelářské potřeby), dopisní papír, dřevitá lepenka (papírnické zboží), etiketovací strojky, filtrační papír, fólie do projektorů (papírnické zboží), formuláře (tištěné), glóbusy, gluten (lepidlo) pro kancelářské potřeby nebo pro domácnost, gemy na mazání, houby na mazání tabulí, hřebety (vazba dokumentů), jmenovky (kancelářské potřeby), kalendáře, kalíšky na vodové barvy, kancelářské děrovačky, kancelářské desky, kancelářské gumičky, kancelářské odkladače, kancelářské potřeby, s výjimkou nábytku, kancelářské skartovací stroje, kancelářské sponky, kartotéční listy (papírnické zboží), klipy na visačky na jmenovky (kancelářské potřeby), klovatina (lepidlo) pro kancelářské potřeby nebo pro domácnost, kopírovací papír, korekční pásy (kancelářské potřeby), krabice z papíru nebo lepenky, krabičky s barvami jako školní potřeby krabičky s barvami (školní potřeby), křejčovské křídly, kroužkové bloky, křída ve spreji, křídly na psaní, krůvka, laminátory pro kancelářské účely, lepenka, lepicí pásy pro kancelářské potřeby nebo pro domácnost, lepicí pasty pro kancelářské potřeby nebo pro domácnost, lepidla pro kancelářské potřeby nebo pro domácnost, listy papíru (papírnické zboží), malířská plátna, malířské palety, malířské stojany, malířské štětce (výtvarné potřeby), materiály na modelování,

mechanické tužky, mincovníky (příhrádky na třídění a počítání peněz), misky na vodové barvy, modelovací hmoty, modelovací pasty, násadky na pera, nástroje na psaní, nástroje na rýsování a kreslení, navlhčovací houbičky (kancelářské potřeby), nože na papír (otevirače na dopisy), obálky (papírnické zboží), obalové fólie z plastických hmot, obaly (papírnické zboží), obtisky, ochranné obaly na knihy, omalovánky, opravné laky (kancelářské potřeby), opravný inkoust (heliografie), ořezávátka na tužky, elektrická i neelektrická, papír na lékařské vyšetřovací stoly, papír, papírnické zboží, papírové filtrační materiály, papírové filtry na přípravu kávy, papírové kapesníky, papírové lepicí pásy (kancelářské potřeby), papírové odličovací ubrousky, papírové podtácky, papírové ručníky, papírové ručníky na obličej, papírové stolní ubrousky, papírové ubrusy, papírové utěrky a ubrousky na čištění, papírové visačky na registrovaná zavazadla, papírové vlajky, papíry na malbu a kaligrafii, pásy do psacích strojů, pastely, pauzovací papír, pečeti (razítka), pečetní hmoty pro kancelářské účely, penály, pera (kancelářské potřeby), pergamenový papír, pijáky, plnicí pera, podložky na stůl, podložky pod nádoby z papíru, pohlednice, polštářky pro razítka, pomůcky k rýsování s pravým úhlem (úhelníky, úhelnice, příložníky, trojúhelníky), pomůcky na přidržování rozevřených stránek, pomůcky na utírání per, pořadače (kancelářské potřeby), poštovní známky, potřeby pro psaní, potřeby pro rýsování a kreslení, pouzdra na cestovní pasy, pouzdra na psací potřeby (papírnické zboží), prozírání z papíru, průklepový papír, průpisníky, předlohy na obkreslování, příhrádky na razítka, přilnavé roztažitelné fólie z plastu pro účely paletizace, příložníky pro rýsování, připínáčky, psací hroty, psací podložky s klipem, psací potřeby, pytle na odpad z papíru nebo plastických hmot, razítka, razítkové podušky, registry, rozlišovače na kartotéční listy, ruční etiketovací zařízení, rýsovací kružítko, rýsovací pera, rýsovací pravítka, rýsovací příložná pravítka, řezačky na papír (kancelářské potřeby), sáčky (obálky, vāčky) z papíru nebo plastických hmot na balení, samolepicí pásy pro kancelářské potřeby nebo pro domácnost, savé papíry, sešity, sešivačky (kancelářské potřeby), skříně a skřínky na kancelářské potřeby (kancelářské vybavení), soupravy na kreslení, soupravy na rýsování, sponky na papír, spony do sešivaček, stojánky na dokumenty (kancelářské potřeby), stojánky na pera a tužky, stojánky na tužky, stojany na razítka, stroje na ořezávání tužek, elektrické a neelektrické, stříbrný papír, svítící papír, šablony, šablony (papírnické zboží), šanony (kancelářské potřeby), školní potřeby (papírnické zboží), školní tabule, škrobová lepidla pro kancelářské potřeby nebo pro domácnost, štětce na psaní, štítky z papíru nebo lepenky, těžítka, toaletní papír, třpytky jako papírnické zboží, tuhy do tužek, tuš, tužky, typy (číslice a písmena), účetní knihy, uhlový papír, uhly na kreslení, ukazovátka, ne elektrická, úklidový papír na vyložení zásuvek, parfémovaný nebo neparfémovaný, visačky na jmenovky (kancelářské potřeby), voskovaný papír, vycpávkové materiály z papíru nebo lepenky, výplňové balicí materiály z papíru nebo lepenky, vývěsní štíty z papíru nebo lepenky, záložky do knih, zápisníky, zarážky na knihy, zatahovací navijáky pro visačky na jmenovky (kancelářské potřeby), zatahovací kancelářské stroje, zeměpisné mapy, zvlhčovače prstů (kancelářské potřeby), aktovky, batohy, jelenice, ne pro účely čištění, konferenční desky, školní tašky, visačky na zavazadla, vizitkáře, bedny na hračky, bedny, ne kovové, dávkovače ručníků, upevněné, ne kovové, dřevěné nábytkové příčky, dvířka k nábytku, identifikační štítky, ne kovové, kancelářský nábytek, kartotéky (nábytek), knihovny, kolečka k nábytku, ne kovová, košíky, ne kovové, kovové stoly, kovový nábytek, křesla, lavice (nábytek), lékárníčky (skřínky na léky), manipulační palety, ne kovové, nábytek, nádoby na skladování a přepravu, ne kovové, nákladové palety, ne kovové, nástěnky (vývěsky), nohy k nábytku, paravány (nábytek), plastové nádoby jako obaly, podpěry (nábytek), pohovky, pojízdné servírovací stoly (nábytek), pojízdné stoly na počítače (nábytek), police (k nábytku), police na knihy, policové skříně, ponky, pracovní stoly, prádelníky, komody, psací stoly, pulty (stoly), ramínka na oděvy, regály (nábytek), registrační skříně, stojánky na knihy (nábytek), stojany na časopisy, stojany na deštníky, stojany na oblečení (němý sluha), stojany na počítačové stroje, stojany na vystavení zboží, stoličky, stoličky pod nohy, podnožky, stoly pod přenosný počítač, šatní skříně, školní nábytek, uzamykatelné skřínky, věšáky (nábytek), vitríny (nábytek), zástěny (nábytek), zrcadla, židle, abrazivní houbičky pro kuchyňské použití, brčka na pití, dávkovače mýdla, dávkovače na papírové ručníky, dávkovače na toaletní papír, dózy, boxy a nádoby pro použití v domácnosti a kuchyni, držáky na mýdlo, držáky na toaletní papír, elektrické zubní kartáčky, filtry na kávu, ne elektrické, formy a tvořítka na led, hadry na mytí podlah, hadříky na mytí nádobí, houby pro použití v domácnosti, hřeben, chňapky, jednorázové nádoby z hliníkové fólie pro domácnost, jelenicová kůže na čištění, kartáčky na mytí nádobí, kbelíky, kolyčky na prádlo, koše pro použití v domácnosti, košťata košťata, smeták, kovové drátěnky, krabičky na mýdlo, krabičky na svačtinu, lopatky pro použití v domácnosti, nádoby na odpad, násady na košťata, smetáky, odpadní koše

na papír, papírové nebo plastové kelímky, papírové talíře, párátko, pastí na myši, plácačky na mouchy, pokladničky na mince, prachovky na nábytek, rukavice pro použití v domácnosti, rýžáky, sušáky na prádlo, talíře na jedno použití, tampony na čištění, toaletní potřeby, úklidové hadry utěrky (hadry) na utírání prach, vědra, zahradnické rukavice, zubní kartáčky, zubní nit, zvony na čištění odpadu, ždímače mopů, žehličky prkna, balicí a vázací pásky, ne kovové, bavlněná koudel, lana, provazy, šňůry, nepromokavé plachty, provázky, motouzy, pytle na prádlo, sisal, utěrky na nádobí, žínky, boty, čepice, čelenky (oděvy), galoše, klapky na uši (oděvy), montérky, pracovní pláště a haleny, cukr, čaj, káva, kávové kapsle, naplněné, sušenky, limonády, minerální vody (nápoje), nealkoholické nápoje, zápalky.

(511) 35  
(540)



(593) Obrazová

(111) **389067**  
(220) 06.04.2021  
(320) 06.04.2021  
(442) 08.09.2021  
(151) 15.12.2021  
(730) **Miss České republiky s.r.o.**, Javorová 1858/45, Praha 8, Kobylisy, 18200, CZ  
(210) O-571055  
(510) (3) kosmetické přípravky, parfumerie, přípravky pro osobní hygienu; (14) šperky, drahé kameny, perly a drahé kovy, jakož i jejich imitace, kožené náramky; (18) kůže a imitace kůže, surové kůže a usně, kabelky z kůže, kožené potahy na nábytek, kožené peněženky, kožené klíčenky, kožené módní doplňky; (25) části oděvů, obuvi a pokrývek hlavy, kožené pásky; (26) příslušenství a doplňky oblečení (galanterie), šicí potřeby a ozdobné textilní výrobky; (33) alkoholické nápoje (s výjimkou piva).

(511) 3, 14, 18, 25, 26, 33  
(540)



(593) Obrazová

(111) **389068**  
(220) 07.04.2021  
(320) 07.04.2021  
(442) 08.09.2021  
(151) 15.12.2021  
(730) **Cosmos, s.r.o.**, Farského 1390/8, Praha 7, Holešovice, 17000, CZ  
(210) O-571100  
(510) (5) antioxidační doplňky, antioxidační doplňky stravy, antioxidanty, antioxidanty obsahující enzymy, antioxidanty pro dietetické účely, antioxidanty pro léčebné účely, antioxidanty získané z bylinných zdrojů, antioxidanty získané z medu, bílkovinné doplňky stravy, dietetické látky upravené k veterinárnímu použití, dietetické potraviny přizpůsobené k veterinárnímu použití, nutraceutika pro zvířata, potravinové doplňky pro domácí mazlíčky ve formě pamlsků, potravinové doplňky pro domácí mazlíčky, potravní doplňky pro veterinární účely, probiotické bakteriální

preparáty pro veterinární použití, vitaminové a minerální doplňky pro domácí mazlíčky, antihypertenziva, antiparazitní přípravky, léčivé byliny v sušené nebo konzervované formě, farmaceutické přípravky a přírodní léčiva, léčiva a veterinární přípravky a výrobky, potravní doplňky a dietetické přípravky, vitaminové doplňky, tekuté vitaminové doplňky, vitaminové a minerální doplňky, vitaminové přípravky jako doplňky stravy, potravní doplňky pro zvířata, vitaminové doplňky pro zvířata, vápníkové doplňky, probiotické doplňky, doplňky výživy, doplňky zdravé výživy vyrobené převážně z minerálů, doplňky zdravé výživy vyrobené převážně z vitamínů, doplňky zdravé výživy pro osoby se zvláštními dietními požadavky, nápojové směsi v prášku jako doplňky výživy, výživové doplňky, výživové doplňky sestávající z výtažků z hub, výživové doplňky sestávající převážně ze zinku, výživové doplňky sestávající převážně ze železa, výživové doplňky sestávající převážně z vápníku, výživové doplňky sestávající převážně z hořčičku, potravinové doplňky, propolisové potravinové doplňky, minerální potravinové doplňky, proteinové potravinové doplňky, lecitin (potravinové doplňky), léčivé potravinové doplňky, potravinové doplňky pro zvířata, potravinové doplňky z pylu, prebiotické doplňky, bylinné doplňky, tekuté bylinné doplňky, bylinné dietní doplňky pro osoby se zvláštními dietními požadavky, minerální doplňky stravy, doplňky stravy z mateří kašičky, zinkové pastilky jako doplňky stravy, doplňky stravy pro neléčebné účely, doplňky stravy s kyselinou listovou, energetické tyčinky nahrazující jídlo jakožto doplňky stravy, enzymy - doplňky stravy, alginátové doplňky stravy, kaseinové doplňky stravy, hojivé (léčivé) houby, doplňky stravy z bylin, doplňky stravy z hub, doplňky stravy z bylin a hub, bylinné produkty k léčebným účelům, houby s léčivými účinky, potraviny nového typu (doplňky stravy) na bázi mikroorganismů, hub, řas, látek minerálního původu a z rostlin a jejich částí; (29) sušené jedlé houby, sušené houby shiitake, sušené jedlé černé houby, zpracované ovoce, houby a zelenina, zpracované ořechy a luštěniny, sušené jedlé řasy, sušené jedlé mořské řasy, sušené jedlé mořské řasy (hoši-wakame); (31) čerstvé houby, nezpracované chaluhy ke konzumaci pro lidi nebo zvířata, nezpracované jedlé mořské řasy, nezpracované hnědé řasy (mořská řasa hijiki), nezpracované chaluhy (mořská řasa kombu), nezpracované chaluhy jako krmivo pro lidi nebo zvířata, nezpracované mořské řasy pro lidskou spotřebu nebo jako krmivo, nezpracovaný mořský salát (mořská řasa aosa), nezpracovaný spirulin, nezpracované řasy pro lidskou spotřebu, nezpracovaný agar (mořská řasa tengusa), sušené rostliny.

(511) 5, 29, 31

(540)

**EUM**

(592) Slovní

(111) **389069**  
(220) 08.04.2021  
(320) 08.04.2021  
(442) 08.09.2021  
(151) 15.12.2021  
(730) **Česká bankovní asociace**, Vodičkova 699/30, Praha 1, Nové Město, 11000, CZ  
(210) O-571118  
(591) Barevná  
(510) (9) nahraný obsah (počítačové programy, data a informace), zejména audio a video záznamy, informace a instruktážní materiály ke stažení a elektronické publikace ke stažení; (16) tiskoviny všeho druhu, zejména informační, instruktážní, propagační, reklamní a uživatelské materiály; (35) obchodní analýzy, průzkum a informační služby, obchodní služby a informace pro spotřebitele, pomoc v obchodní a podnikatelské činnosti, management a administrativní služby, reklamní, marketingové a propagační služby všeho druhu; (36) finanční a peněžní služby, bankovní služby, finanční odhady, pojišťovací služby, poskytování předplacených karet a kuponů, služby nemovitostní (realitní služby), služby úschovy, získávání finančních prostředků a finanční sponzorování; (41) předkladatelské a tlumočnické služby, služby v oblasti vzdělávání, zábavy a sportu, vydavatelská činnost a zpravodajství, zveřejňování, oznamování a psaní textů s výjimkou reklamních; (42) služby v oblasti informačních technologií.

(511) 9, 16, 35, 36, 41, 42

(540)



(593) Obrazová

(111) **389070**

(220) 08.04.2021

(320) 08.04.2021

(442) 08.09.2021

(151) 15.12.2021

(730) **LANGUEDOC.CZ s.r.o.**, Hlavní 195, Chýně, 25303, CZ

(210) O-571130

(591) Barevná

(510) (33) víno, jablečné víno, červené víno, bílé víno, šumivé víno, hroznové víno; (35) maloobchod a velkoobchod s výrobky výše uvedenými ve tř. 33, služby předvádění výrobků a vystavování zboží.

(511) 33, 35

(540)



(593) Obrazová

(111) **389071**

(220) 08.04.2021

(320) 08.04.2021

(442) 08.09.2021

(151) 15.12.2021

(730) **ReviZet s.r.o.**, Alšova 835, Žatec, 43801, CZ

(210) O-571143

(510) (37) stavebnictví, stavitelství, konzultace v oblasti stavitelství a stavebnictví, konzultace týkající se stavebnictví a stavitelství; (42) inženýrské služby.

(511) 37, 42

(540)

**ReviZet**

(592) Slovní

(111) **389072**

(220) 12.04.2021

(320) 12.04.2021

(442) 08.09.2021

(151) 15.12.2021

(730) **AXION Dental Dock s.r.o.**, Kischova 1732/5, Praha 4, Nusle, 14000, CZ

(210) O-571228

(591) Barevná

(510) (41) konferenční služby, organizování a pořádání kongresů, konzultační a informační služby vztahující se k pořádání, vedení a organizování sympozií, konzultační a informační služby vztahující se k pořádání, vedení a organizování konferencí, konzultační a informační služby vztahující se k pořádání, vedení a organizování kongresů, organizování a pořádání konferencí, organizování a pořádání sympozií, řízení kongresů, řízení konferencí, organizování a řízení vzdělávacích seminářů, vedení kongresů, vedení konferencí, organizování a vedení seminářů, vedení sympozií, organizování konferencí a sympozií v oblasti lékařské vědy, organizování konferencí pro vzdělávací účely, organizování konferencí vztahujících se ke vzdělávání, organizování seminářů v oblasti školení, organizování seminářů zaměřených na vzdělávání, organizování vzdělávacích sjezdů, organizování

vzdělávacích konferencí, organizování vzdělávacích soutěží, organizování vzdělávacích výstav, pořádání seminářů, pořádání a provádění sympozií, pořádání a řízení komerčních a obchodních konferencí, pořádání a vedení přednášek, pořádání pracovních setkání (školení), pořádání seminářů a kongresů v oblasti medicíny, pořádání seminářů zaměřených na vzdělávání, organizování pracovních setkání (školení), vedení výukových seminářů, vedení vzdělávacích konferencí, vedení vzdělávacích seminářů, organizování konferencí vztahujících se ke školení, plánování konferencí za účelem vzdělávání, plánování přednášek za účelem vzdělávání, plánování seminářů za účelem vzdělávání, pořádání vzdělávacích konferencí, pořádání konferencí pro vzdělávací účely, pořádání konferencí vztahujících se ke vzdělávání, pořádání konferencí vztahujících se ke školení, pořádání kongresů pro vzdělávací účely, pořádání přednášek, pořádání setkání, pořádání výroční vzdělávací konference, další vzdělávání, instruktáž týkající se péče o tělo, konzultace ohledně vzdělávání, lékařské vzdělávací služby, lékařské vzdělávání a výuka, organizování vzdělávacích přednášek, pořádání vzdělávacích kurzů, poskytování lékařských instruktážních kurzů, poskytování školení a vzdělání, příprava a pořádání vzdělávacích akcí; (44) ortodontické služby, chirurgie, čištění zubů, kosmetická stomatologie, poradenství týkající se stomatologie, poskytování informací vztahujících se k zubnímu lékařství, služby stomatologické kliniky, služby týkající se zubní hygieny, služby v oblasti bělení zubů, stomatologická pomoc, zubařské konzultace, poradenské služby v oblasti stomatologických nástrojů, pronájem stomatologických nástrojů, pronájem zdravotnického zařízení, pronájem zdravotnického vybavení, sedativní stomatologie, služby mobilní zubní péče.

(511) 41, 44

(540)



(593) Obrazová

(111) **389073**

(220) 15.04.2021

(320) 15.04.2021

(442) 08.09.2021

(151) 15.12.2021

(730) **Šlesingrová Anna**, Branická 213/53, Praha 4, Braník, 14700, CZ

(210) O-571342

(510) (5) potravní doplňky a dietetické přípravky; (25) sportovní oblečení, sportovní podprsenky, spodní a noční prádlo, oděvy, pokrývky hlavy; (28) fitness cvičební stroje, posilovací stroje, lavice k použití při sportu, sportovní potřeby a vybavení spadající do této třídy.

(511) 5, 25, 28

(540)



(593) Obrazová





vzorků výrobků, organizace a řízení propagačních a stimulujících schémat, pomoc při řízení obchodní činnosti, administrativní zpracovávání nákupních objednávek, analýzy nákladů, vyhledávání dat v počítačových souborech pro třetí osoby, dodavatelské služby pro třetí osoby (nákup výrobků a služeb pro jiné podniky), fakturace, inzerce poštou a roznáškou, kanceláře dovozní a vývozní, komerční správa licencí na výrobky a služby ostatních, marketingové studie, nábor zaměstnanců, nákupní ceny, velkoobchodní ceny (analýzy), obchodní management a podnikové poradenství, obchodní poradenské služby, poradenství v obchodní činnosti, obchodní informace a rady pro spotřebitele (poradna pro spotřebitele), obchodní zprostředkovatelské služby, zajišťování obchodních transakcí a obchodních kontaktů, obchodní nebo podnikatelský průzkum, organizování komerčních nebo reklamních výstav, personální poradenství, systemizace informací do počítačových databází, prezentace výrobků v komunikačních médiích pro účely maloobchodu, pronájem prodejních automatů, průzkum veřejného mínění, průzkum trhu, prezentace zboží a služeb, služby předvádění výrobků a vystavování zboží, rozšiřování reklamních materiálů zákazníkům, pronájem reklamních ploch, řízení obchodních podniků, služby v oblasti srovnávání cen, vyhledávání sponzorů, vzorky zboží (distribuce); (39) automobilová doprava, balení zboží, doprava a skladování odpadu, kamiónová doprava, služby dopravce, doručování zboží, dovoz zboží, pronájem chladicích zařízení, informace o dopravě a skladování, pronájem nákladních automobilů a kamiónů, pronájem parkovacích ploch, pronájem skladovacích kontejnerů, skladování, expedice, dárkové balení; (41) vzdělávání, zábava, školicí služby, elektronické publikování (DTP), organizování a vedení školení zaměstnanců, pořádání a řízení pracovních setkání, organizování vzdělávacích, zábavních a sportovních soutěží, organizování výstav v rámci této třídy; (42) konzultační služby v oblasti informačních technologií, aktualizace počítačových programů, hosting webových stránek, instalace počítačových programů, obnova počítačových dat, pronájem počítačů, počítačové systémové analýzy, počítačové programování a údržba programů, tvorba softwaru, výzkum a vývoj nových výrobků, webové servery (pronájem); (43) automaty (rychlé občerstvení), hotelové služby, jídelny, kavárny, restaurace, poskytování přechodného ubytování, zásobování.

(511) 16, 35, 39, 41, 42, 43  
(540)



(593) Obrazová

(111) **389076**

(220) 16.04.2021

(320) 16.04.2021

(442) 30.06.2021

(151) 15.12.2021

(730) **Tesco Franchise Stores ČR s.r.o.**, Vršovická 1527/68b, Praha 10, Vršovice, 10000, CZ

(740) Mgr. Martina Zdvihalová, Ph.D. - patentová a právní kancelář, Mgr. Martina Zdvihalová Ph.D., K Pazderně 2031, Benešov, 25601

(210) O-571381

(591) Barevná

(510) (16) etikety kromě textilních, fólie na balení potravin, fotografie, grafické reprodukce, grafiky, kartón, krabice lepenkové nebo papírové, výrobky z lepenky, manuály, obálky, obaly v rámci této třídy, papíry, papírnické výrobky, pytlíky jako obaly, tiskoviny, balící a obalové materiály a materiály pro skladování z papíru, lepenky nebo z plastů; (35) maloobchodní služby, velkoobchodní služby, nákup, prodej, on-line nákup a on-line prodej, to vše v oblasti potravin, smíšeného zboží, alkoholických a nealkoholických nápojů, tiskovin, jednorázových papírových výrobků, papírnického zboží, kosmetických přípravků, parfumerie, přípravků pro osobní hygienu, čisticích prostředků a vonných přípravků, dezinfekčních a antiseptických přípravků, tabáku, tabákových výrobků, kuřáckých potřeb, zápalek, hraček, elektroniky, potřeb pro domácnost, zprostředkování

nákupu a prodeje v oblasti potravin, smíšeného zboží, alkoholických a nealkoholických nápojů, tiskovin, jednorázových papírových výrobků, papírnického zboží, kosmetických přípravků, parfumerie, přípravků pro osobní hygienu, čisticích prostředků a vonných přípravků, dezinfekčních a antiseptických přípravků, tabáku, tabákových výrobků, kuřáckých potřeb, zápalek, hraček, elektroniky, potřeb pro domácnost, shromažďování, ve prospěch ostatních, různého zboží (s výjimkou přepravy tohoto zboží) tak, aby si zákazníci mohli toto zboží pohodlně prohlédnout a nakoupit v maloobchodě, ve velkoobchodě, v mini-marketu, shromažďování, ve prospěch ostatních, různého zboží (s výjimkou přepravy tohoto zboží) tak, aby si zákazníci mohli pohodlně prohlédnout a nakoupit jídlo, pití a ostatní výrobky pro lidskou spotřebu nebo pro výrobu zboží pro lidskou spotřebu, výrobky určené pro zdraví a krásu, výrobky určené pro opravy a údržbu, výrobky pro osobní péči, výrobky pro čisticí účely, výrobky pro domácí použití, výrobky pro zahradnické použití, výrobky pro péči o domácí zvířata, výrobky pro kanceláře, výrobky pro ochranné účely, domácí potřeby, potřeby pro kuchyně, kancelářské potřeby, výrobky pro chytání, reprodukování nebo manipulování obrazu nebo zvuku v maloobchodě, ve velkoobchodě, v mini-marketu, shromažďování, ve prospěch ostatních, různého zboží (s výjimkou přepravy tohoto zboží) tak, aby si zákazníci mohli pohodlně prohlédnout a nakoupit domácí elektrospotřebiče, spotřební elektronické vybavení, dárky, dárkové sety, suvenýry, nové druhy zboží, sběratelské zboží, novinky, školní potřeby v maloobchodě, ve velkoobchodě, v mini-marketu, reklama, reklama online, propagační činnost, propagační činnost on-line, služby v oblasti reklamy a propagace prodeje, šíření reklamy a propagačních materiálů, předvádění zboží, přímá propagace poštou, průzkum trhu, marketing, marketing on-line, distribuce vzorků výrobků, organizace a řízení propagačních a stimulujících schémat, pomoc při řízení obchodní činnosti, administrativní zpracovávání nákupních objednávek, analýzy nákladů, vyhledávání dat v počítačových souborech pro třetí osoby, dodavatelské služby pro třetí osoby (nákup výrobků a služeb pro jiné podniky), fakturace, inzerce poštou a roznáškou, kanceláře dovozní a vývozní, komerční správa licencí na výrobky a služby ostatních, marketingové studie, nábor zaměstnanců, nákupní ceny, velkoobchodní ceny (analýzy), obchodní management a podnikové poradenství, obchodní poradenské služby, poradenství v obchodní činnosti, obchodní informace a rady pro spotřebitele (poradna pro spotřebitele), obchodní zprostředkovatelské služby, zajišťování obchodních transakcí a obchodních kontaktů, obchodní nebo podnikatelský průzkum, organizování komerčních nebo reklamních výstav, personální poradenství, systemizace informací do počítačových databází, prezentace výrobků v komunikačních médiích pro účely maloobchodu, pronájem prodejních automatů, průzkum veřejného mínění, průzkum trhu, prezentace zboží a služeb, služby předvádění výrobků a vystavování zboží, rozšiřování reklamních materiálů zákazníkům, pronájem reklamních ploch, řízení obchodních podniků, služby v oblasti srovnávání cen, vyhledávání sponzorů, vzorky zboží (distribuce); (39) automobilová doprava, balení zboží, doprava a skladování odpadu, kamiónová doprava, služby dopravce, doručování zboží, dovoz zboží, pronájem chladicích zařízení, informace o dopravě a skladování, pronájem nákladních automobilů a kamiónů, pronájem parkovacích ploch, pronájem skladovacích kontejnerů, skladování, expedice, dárkové balení; (41) vzdělávání, zábava, školicí služby, elektronické publikování (DTP), organizování a vedení školení zaměstnanců, pořádání a řízení pracovních setkání, organizování vzdělávacích, zábavních a sportovních soutěží, organizování výstav v rámci této třídy; (42) konzultační služby v oblasti informačních technologií, aktualizace počítačových programů, hosting webových stránek, instalace počítačových programů, obnova počítačových dat, pronájem počítačů, počítačové systémové analýzy, počítačové programování a údržba programů, tvorba softwaru, výzkum a vývoj nových výrobků, webové servery (pronájem); (43) automaty (rychlé občerstvení), hotelové služby, jídelny, kavárny, restaurace, poskytování přechodného ubytování, zásobování.

(511) 16, 35, 39, 41, 42, 43



(540)



(593) Obrazová

(111) **389077**

(220) 20.04.2021

(320) 20.04.2021

(442) 08.09.2021

(151) 15.12.2021

(730) **Hegmon Radek MgA.**, Prostřední 6999, Zlín, 76001, CZ

(740) Deloitte Legal s.r.o., advokátní kancelář, JUDr. Martin Bohuslav, advokát, Italská 2581/67, Praha 2, Vinohrady, 12000

(210) O-571462

(510) (2) barvy, nátěry, laky, konzervační přípravky proti korozi a proti deterioraci dřeva, barviva, inkousty pro tisk, značkování a rytecké práce, přírodní pryskyřice v surovém stavu, lístkové a práškové kovy pro použití při malování, dekorování, tisku a v umění; (6) obecné kovy a jejich slitiny, rudy, kovové materiály pro stavebnictví a konstrukce, přenosné kovové budovy, neelektrické kabely a dráty z obecných kovů, drobné kovové železářské výrobky, kovové kontejnery pro skladování nebo přepravu, sejfy; (7) stroje, a to broušící stroje, dřevoobráběcí stroje a elektrické stroje na sváření, obráběcí stroje, motorem poháněné nástroje a motorem poháněná nářadí, motory (s výjimkou motorů pro pozemní vozidla), spojky pro stroje a součásti strojních převodů (s výjimkou spojek a součástí převodů pro pozemní vozidla), zemědělské nástroje (kromě ručních nástrojů poháněných ručně), líně pro vejce, výdejní automaty; (8) ruční nářadí a nástroje (na ruční pohon), přístroje, sečné a bodné zbraně, břitvy, žiletky a holicí strojky; (9) přístroje a nástroje vědecké, výzkumné, námořní, geodetické, fotografické, kinematografické, audiovizuální, optické, přístroje pro vážení, měření, signalizaci, detekci, testování, inspekci, záchranu a výuku, zařízení a přístroje pro vedení, přepínání, přeměnu, akumulaci, regulaci nebo řízení distribuce nebo použití elektrického proudu, zařízení a nástroje pro záznam, převod, reprodukci nebo zpracování zvuku, obrazu nebo dat, média se záznamem a stahovatelná média, počítačový software, prázdná digitální nebo analogová záznamová a úložná média, mechanismy pro zařízení uváděná do chodu vhozením mincí, registrační poklady, výpočetní zařízení, počítače a periferní zařízení počítačů, potápěčské obleky, potápěčské masky, špunty do uší pro potápěče, nosní klipsy pro potápěče a plavce, potápěčské rukavice, dýchací přístroje pro plavání pod vodou, hasicí přístroje; (11) zařízení a instalace na osvětlování, vytápění, chlazení, výrobu páry, vaření, sušení, ventilaci, rozvod vody a zařízení pro sanitární účely; (12) vozidla, dopravní prostředky pro pohyb na zemi, vodě nebo vzduchem; (16) papír a lepenka, tiskárenské výrobky, potřeby pro vazbu knih, fotografie, papírenské zboží, a to adresáře, papírové architektonické modely, balicí papír, brožury, brožurky, časopisy, desky na dokumenty, dopisní papír, dřevitá lepenka, dřevitý papír, karty (ne hrací), katalogy, knihy, krabice z papíru nebo lepenky, letáky, lístky, listy papíru, manuály (návod), noviny, obálky, papírové obaly, papírové obaly na květináče, prospekty, reklamní tabule z papíru nebo lepenky, sáčky (obálky, váčky) z papíru, samolepky, papírové šablony, výplňové balicí materiály z papíru nebo lepenky a vývěsní štíty z papíru nebo lepenky, kancelářské potřeby (s výjimkou nábytku), lepidla pro kancelářské použití nebo pro domácnost, potřeby pro rýsování a kreslení a potřeby pro umělec, malířské štětky, tištěné instruktážní a výukové materiály, plastové archy, fólie a sáčky pro balení a obaly, tiskařské typy, štočky; (17) kaučuk, gutaperča, guma, azbest, slída, nezpracované a jako polotovary a jejich náhražky, plastické hmoty a pryskyřice v extrudované formě pro použití ve výrobě, těsnění, ucpávací a izolační materiály, ohebná nekovová potrubí, trubky a hadice; (19) nekovové materiály pro stavebnictví a konstrukci, nekovové neohébné trubky pro stavebnictví,

asfalt, dehet a živice, nekovové přenosné stavby, nekovové pomníky; (20) nábytek, zrcadla, rámy obrazů, nekovové nádoby na skladování a přepravu, kosti, rohovina, velrybí kostice a perleť, v surovém stavu nebo částečně zpracované, mušle, lastury, ulity, mořská pěna, jantar; (21) domácí a kuchyňské potřeby a nádoby, nádobí na vaření a nádobí na stolování (s výjimkou vidliček, nožů a lžic), hřebeny a mycí houby, kartáče (s výjimkou malířských štětců), materiály pro výrobu kartáčů, pomůcky pro čištění, sklo v surovém stavu nebo částečně zpracované (kromě stavebního skla), výrobky ze skla, porcelánu a kameniny; (24) textilie a náhražky textilií, bytové textil, textilní nebo plastové záclony a závěsy; (25) oděvy, obuv, pokrývky hlavy; (27) koberce, rohožky, rohože, linoleum a jiné materiály určené na pokrytí stavebně nedokončených podlah, čalouny (ne z textilních látek); (28) hry, hračky a výrobky určené ke hraní, zařízení na videohry, cvičební a sportovní potřeby, vánoční ozdoby; (33) alkoholické nápoje (s výjimkou pív), alkoholové přípravky pro přípravu nápojů; (35) propagační činnost, reklama, řízení, organizace a administrativa obchodní činnosti, kancelářské práce; (37) stavebnictví, instalace a opravy prvků městského mobiliáře, mobiliáře dopravních staveb, zahradního mobiliáře, nábytku, kempingových autovestavby, autobusových, nádražních a dopravních přístřešků, protihlukových stěn, zastřešení autobusových a železničních zastávek, izolace budov, lešení, cedulí, slunečníků a obchodních stánků, opravy čalounění, důlní těžba, těžba ropy a zemního plynu; (39) doprava, balení a skladování zboží, organizování cest; (40) zpracování materiálu, a to barvení látek, kůže, kovů, dřeva, plastů a kamene, broušení kovů, dřeva, plastů a kamene, hoblování kovů, dřeva, plastů a kamene, konečná úprava papíru, odlévání kovů, odstraňování povrchových úprav kovů, dřeva, plastů a kamene, pískování, pokovování, prošívání, řezání kovů, dřeva, plastů a kamene a svařování, recyklace odpadu, čištění vzduchu a vody, tisk, konzervování potravin a nápojů; (41) výchova, vzdělávání, zábava, sportovní a kulturní aktivity; (43) služby zajišťující stravování a nápoje, dočasné ubytování.

(511) 2, 6, 7, 8, 9, 11, 12, 16, 17, 19, 20, 21, 24, 25, 27, 28, 33, 35, 37, 39, 40, 41, 43

(540)

**egoé**

(592) Slovní

(111) **389078**

(220) 21.04.2021

(320) 21.04.2021

(442) 08.09.2021

(151) 15.12.2021

(730) **Smart City Innovations s.r.o.**, Pohankova 34/8, Brno, Lišeň, 62800, CZ

(210) O-571466

(591) Barevná

(510) (35) reklama, propagace, řízení obchodní činnosti, obchodní administrativa, kancelářské práce; (41) vzdělávání, školení, zábava, sportovní a kulturní činnosti; (42) vědecké a technické služby a související výzkum a projektování, průmyslová analýza, průmyslový výzkum a průmyslový design, kontrola kvality, služby ověřování, navrhování a vývoj počítačového hardwaru a softwaru.

(511) 35, 41, 42

(540)

**smart city  
hub** 

(593) Obrazová

(111) **389079**

(220) 21.04.2021

(320) 26.10.2020

26.10.2020

26.10.2020

(442) 08.09.2021

(151) 15.12.2021

(730) **Guangzhou Shiyuan Electronic Technology Company Limited**, No. 6, 4th Yunpu Road, Huangpu District, Guangzhou, CN

- (740) ZIVKO MIJATOVIC & PARTNERS s.r.o., Jugoslávských partyzánů  
639/26, Praha 6, Bubeneč, 16000
- (210) O-571486
- (510) (9) nahraný počítačový software, nahrané počítačové programy, elektronická pera [vizualizační nástroje], počítačové klávesnice, počítačové myši, monitory, centrální procesorové jednotky pro počítače, překladatelské přístroje, stahovatelné počítačové programy, stahovatelné počítačové aplikace, dotykové obrazovky a panely pro počítače, stahovatelné obrazové spořiče obrazovky, stahovatelné aplikace pro mobilní telefony, počítačové kalendáře, identifikační přístroje využívající elektronický systém na rozpoznávání obličeje, docházkové hodiny (zařízení na zaznamenávání času), elektronické nástěnky, přístroje k promítání obrazu, diaprojektory, videoprojektory; (38) přenos zpráv pomocí počítačů, přenos obrázků pomocí počítačů, poskytování telekomunikačního připojení ke globální počítačové síti, telekonferenční služby, poskytování uživatelského přístupu do globální počítačové sítě pro komunikační účely, poskytování diskusních místností na internetu pro zaslání zpráv a komentářů, poskytování diskusních místností na internetu pro zaslání zpráv, komentářů a zábavního mediálního obsahu mezi uživateli, poskytování diskusních místností na internetu pro zaslání zpráv mezi uživateli, poskytování přístupu do interaktivních počítačových databází, poskytování přístupu do on-line databází, poskytování přístupu do elektronických databází, videokonferenční služby, kontakt a komunikace prostřednictvím internetových fór, přenos dat prostřednictvím komunikačních sítí, přenos dat prostřednictvím internetu, přenos dat prostřednictvím optických telekomunikačních sítí, přenos videa na objednávku; (42) tvorba počítačového softwaru, poradenství v oblasti tvorby počítačových systémů, poradenství v oblasti tvorby a vývoje počítačových datových systémů, poradenství v oblasti tvorby a užití počítačových programů, převod dat na služby digitálního formátu, vytváření webových stránek, technické služby pro webové stránky, vyhledávání a obnova informací prostřednictvím počítačových sítí, poskytování informací o počítačových technologiích, cloud computing a obnova a získávání dat, platforma jako služba (PaaS), technický výzkum vztahující se k inženýrství, technický výzkum vztahující se k počítačům, technický výzkum vztahující se k vědě, ukládání elektronických dat, údržba počítačového softwaru, instalace počítačových programů.
- (511) 9, 38, 42
- (540)

# Bytello

- (593) Obrazová

- (111) **389080**  
(220) 22.04.2021  
(320) 26.10.2020  
(442) 08.09.2021  
(151) 15.12.2021
- (730) **INTEL CORPORATION**, 2200 Mission College Boulevard, Santa Clara, 95052, CA, US
- (740) Vsetečka Zelený Švorčík a partneři, advokátní a patentová kancelář, JUDr. Michal Havlík, Hálkova 1406/2, Praha 2, Nové Město, 12000
- (210) O-571508
- (510) (9) cloudové výpočetní přístroje, počítačový hardware pro AI, strojové učení, učící algoritmy a analýzu dat, zaznamenaný a stažitelný software pro AI, strojové učení, učící algoritmy a analýzu dat, software pro použití při navrhování a vyvíjení algoritmů strojového učení, hlubokých neuronových sítí, analýze dat, softwarové knihovny pro použití při návrhu a vývoji algoritmů strojového učení a hlubokých neuronových sítí, softwarové knihovny pro použití při analýze dat, grafický software, softwarové ovladače, vysoce výkonný výpočetní hardware a software, grafické procesní jednotky (GPU), počítačové grafické čipsety, procesní jednotky videa, procesní jednotky zvuku, procesory digitálního signálu, počítačový hardware a software pro vykreslování obrazů, videa a dat, grafické karty, přístroj pro zaznamenávání, vysílání, přijímání a manipulování s obrazy a daty, počítačový hardware a software pro vykreslování animace a videa, hardware a software pro streamování obsahu, obrazů a dat, počítačový hardware, jmenovitě vstupní jednotky, výstupní jednotky, paměťové řadiče,

počítačové periferní řadiče a grafické řadiče, vysoce výkonný počítačový hardware se specializovanými znaky pro vylepšenou schopnost hraní her, stáhnutelný a zaznamenaný software počítačových her, hardware počítačové paměti, paměťové karty, paměťové desky, počítačové paměťové moduly, energeticky nezávislá počítačová paměť, elektronická paměť, grafická paměť, servery počítačové sítě, hardware pro přistupování k síťovému serveru, stáhnutelný a zaznamenaný počítačový software pro řízení a spravování a přistupování k serverovým aplikacím, stáhnutelné počítačové programy BIOS (základní vstupně výstupní systém) počítačový program bios, zaznamenaný a stáhnutelný software počítačového operačního systému, zaznamenaný a stáhnutelný počítačový software a firmware pro firmware programů operačního systému, zaznamenaný a stáhnutelný počítačový herní software a počítačový 3D grafický software, knihovny stáhnutelného softwaru a elektronické datové soubory pro použití v návrhu integrovaných obvodů a polovodičů, software aplikačního programovacího rozhraní (API) pro vykreslování obrazu, manipulaci s obrazem a jeho zpracování, počítačový hardware, integrované obvody, polovodiče, mikroprocesory, centrální procesorové jednotky (CPU), programovatelné procesory, desky tištěných spojů, základní desky, grafické desky, počítačové pracovní stanice, elektronické a počítačové displeje, elektronický a počítačový vstupní a výstupní hardware pro média a displeje počítače, počítačové servery, superpočítače, vysoce výkonné počítače; (42) služby technických konzultací v oblastech architektury datových center, veřejných a soukromých cloudových výpočetních řešení a vyhodnocování a implementace internetové technologie a služeb, návrh a vývoj počítačového hardwaru a softwaru, počítačové služby, jmenovitě integrovaných soukromých a veřejných cloudových výpočetních prostředí, poskytování virtuálních počítačových systémů, grafických procesních jednotek (GPU) a virtuálních počítačových prostředí prostřednictvím platform, majícím cloudové výpočetní zpracování jako službu, software s rysy cloudového výpočetního zpracování pro použití ve strojovém učení, škálovatelného strojového učení, analýze dat a vývoji hluboké neuronové sítě, poskytování cloudových výpočetních zařízení v oblasti strojového učení, umělé inteligence, učících algoritmů a analýzy dat, elektronické datové úložiště, software s rysy cloudového super-výpočetního zpracování pro použití v oblastech umělé inteligence, strojového učení, hlubokého učení, vysoce výkonného výpočetního zpracování, distribuovaného výpočetního zpracování, virtualizace, statistického učení a prediktivní analýzy, služby vývoje elektronických a interaktivních multimediálních her, návrh softwaru pro zpracování obrazu, poskytování dočasného použití nestáhnutelného softwaru pro 3D vizualizaci, 3D modelování a 3D vykreslování, poskytování dočasného použití nestáhnutelného softwaru pro vylepšování výkonnosti počítačů, pro provozování integrovaných obvodů, polovodičů, počítačových čipsetů a mikroprocesorů a pro herní účely, poskytování dočasného použití nestáhnutelného softwaru pro použití jako aplikační programovací rozhraní (API), software jako služba, jmenovitě poskytování cloudové super-výpočetní a herní platformy.

- (511) 9, 42

- (540)

**ARC**

- (592) Slovní

- (111) **389081**  
(220) 22.04.2021  
(320) 26.10.2020  
(442) 08.09.2021  
(151) 15.12.2021
- (730) **JNT Systems, Inc.**, 1209 Orange Street, Wilmington, 19801, DE, US
- (740) Vsetečka Zelený Švorčík a partneři, advokátní a patentová kancelář, JUDr. Michal Havlík, Hálkova 1406/2, Praha 2, Nové Město, 12000
- (210) O-571511
- (510) (9) cloudové výpočetní přístroje, počítačový hardware pro AI, strojové učení, učící algoritmy a analýzu dat, zaznamenaný a stažitelný software pro AI, strojové učení, učící algoritmy a analýzu dat, software pro použití při navrhování a vyvíjení algoritmů strojového učení, hlubokých neuronových sítí, analýze dat, softwarové knihovny pro použití při návrhu a vývoji algoritmů strojového učení a hlubokých neuronových sítí, softwarové knihovny pro použití při analýze dat, grafický software, softwarové ovladače, vysoce výkonný výpočetní hardware a software, grafické procesní jednotky (GPU), počítačové grafické čipsety, procesní jednotky videa, procesní jednotky zvuku, procesory digitálního signálu, počítačový hardware a software pro vykreslování obrazů, videa a dat, grafické karty, přístroj pro zaznamenávání, vysílání, přijímání a manipulování s obrazy a daty, počítačový hardware a software pro vykreslování animace a videa, hardware a software pro streamování obsahu, obrazů a dat, počítačový

hardware, jmenovitě vstupní jednotky, výstupní jednotky, paměťové řadiče, počítačové periferní řadiče a grafické řadiče, vysoce výkonný počítačový hardware se specializovanými znaky pro vylepšenou schopnost hraní her, stáhnutelný a zaznamenaný software počítačových her, hardware počítačové paměti, paměťové karty, paměťové desky, počítačové paměťové moduly, energeticky nezávislá počítačová paměť, elektronická paměť, grafická paměť, servery počítačové sítě, hardware pro přístupování k síťovému serveru, stáhnutelný a zaznamenaný počítačový software pro řízení a spravování a přístupování k serverovým aplikacím, stáhnutelné počítačové programy BIOS (základní vstupně výstupní systém), počítačový program bios, zaznamenaný a stáhnutelný software počítačového operačního systému, zaznamenaný a stáhnutelný počítačový software a firmware pro firmware programů operačního systému, zaznamenaný a stáhnutelný počítačový herní software a počítačový 3D grafický software, knihovny stáhnutelného softwaru a elektronické datové soubory pro použití v návrhu integrovaných obvodů a polovodičů, software aplikačního programovacího rozhraní (API) pro vykreslování obrazu, manipulaci s obrazem a jeho zpracování, počítačový hardware, integrované obvody, polovodiče, mikroprocesory, centrální procesorové jednotky (CPU), programovatelné procesory, desky tištěných spojů, základní desky, grafické desky, počítačové pracovní stanice, elektronické a počítačové displeje, elektronický a počítačový vstupní a výstupní hardware pro média a displeje počítače, počítačové servery, superpočítače, vysoce výkonné počítače; (42) služby technických konzultací v oblastech architektury datových center, veřejných a soukromých cloudových výpočetních řešení, a vyhodnocování a implementace internetové technologie a služeb, návrh a vývoj počítačového hardwaru a softwaru, počítačové služby, jmenovitě integrování soukromých a veřejných cloudových výpočetních prostředí, poskytování virtuálních počítačových systémů, grafických procesních jednotek (GPU) a virtuálních počítačových prostředí prostřednictvím platform, majícím cloudové výpočetní zpracování jako službu, software s rysy cloudového výpočetního zpracování pro použití ve strojovém učení, škálovatelného strojového učení, analýze dat a vývoji hluboké neuronové sítě, poskytování cloudových výpočetních zařízení v oblasti strojového učení, umělé inteligence, učících algoritmů a analýzy dat, elektronické datové úložiště, software s rysy cloudového super-výpočetního zpracování pro použití v oblastech umělé inteligence, strojového učení, hlubokého učení, vysoce výkonného výpočetního zpracování, distribuovaného výpočetního zpracování, virtualizace, statistického učení, a prediktivní analýzy, služby vývoje elektronických a interaktivních multimediálních her, návrh softwaru pro zpracování obrazu, poskytování dočasného použití nestáhnutelného softwaru pro 3D vizualizaci, 3D modelování a 3D vykreslování, poskytování dočasného použití nestáhnutelného softwaru pro vylepšování výkonnosti počítačů, pro provozování integrovaných obvodů, polovodičů, počítačových čipsetů a mikroprocesorů a pro herní účely, poskytování dočasného použití nestáhnutelného softwaru pro použití jako aplikační programovací rozhraní (API), software jako služba, jmenovitě poskytování cloudové super-výpočetní a herní platformy.

(511) 9, 42

(540)

**HELIX**

(592) Slovní

(111) **389082**

(220) 07.05.2021

(320) 07.05.2021

(442) 08.09.2021

(151) 15.12.2021

(730) **HABRESTO ARMS s.r.o.**, 176, Ježkovice, 68304, CZ

(740) Mgr. Miloslav Jančík, advokátní kancelář, B. Němcové 432, Zlín, Prštné, 76001

(210) O-571875

(510) (13) střelná zbraň, střelivo, munice, střely, výbušniny, ohňostroje; (33) alkoholické nápoje, alkoholické přípravky pro výrobu nápojů, kvasný líh, konzumní líh, lihoviny; (39) přeprava a skladování zbraní a střeliva; (41) výchova, vzdělávání, zábava, sportovní a kulturní aktivity, provozování střelnice a výuka a výcvik ve střelbě se zbraní, půjčování zbraní a střeliva (ke sportovním účelům).

(511) 13, 33, 39, 41

(540)



(593) Obrazová

(111) **389083**

(220) 11.05.2021

(320) 11.05.2021

(442) 08.09.2021

(151) 15.12.2021

(730) **Brožková Dominika**, Farského 1390/8, Praha 7, Holešovice, 17000, CZ

(740) Mgr. Bohdana Průchová, patentová zástupkyně, Rybná 678/9, Praha 1, Staré Město, 11000

(210) O-571973

(510) (7) elektrické odšťavňovače, elektrické lisy (odšťavňovače) na ovoce a zeleninu; (16) papírové tašky, víceúčelové plastové tašky, dárkové tašky, plastové sáčky na balení, papírové sáčky na balení, vycpané sáčky z kartónu, plastové sáčky na skladování potravin k domácímu použití, pásky na potravinové sáčky pro použití do mrazniček, sáčky na balení vyrobené z biologicky rozložitelného papíru nebo plastu, jednorázové papírové ubrusky zařazené v této třídě, papírové utěrky, tiskoviny, diáře (tiskoviny), zápisníky (tiskoviny), kartonové podtácky, obaly z kartonu, papíru nebo lepenky, papírové, lepenkové nebo kartonové krabice, prostírání z kartonu, obalové materiály z kartonu, sáčky na výrobu ledu, papírová prostírání, kalendáře; (18) nákupní tašky, plátěné tašky, síťové nákupní tašky; (21) ruční odšťavňovače a lisy na ovocné šťávy, brčka na pití, zásobníky na brčka, papírové kelímky, umělohmotné kelímky, biologicky odbouratelné kelímky, izolační obaly na nápojové kelímky, zásobníky na ubrusky, dávkovače na ubrusky, lahve, izolované lahve, vakuové lahve, chladicí lahve, skleničky, karafy, džbánky, hrnky, chladicí boxy, chladicí zařízení na potraviny pro domácnost obsahující chladicí směsi (chladicí média), piknikové krabice, formy na kostky ledu, chladicí nádoby na led, kelímky na led; (24) textilní ubrusky, textilní utěrky; (25) oděvy, svrchní oděvy, trička, svetry, mikiny, košile, halenky, šortky, sukně, šaty, vesty, bundy, čelenky (oděvy), kšiltovky, kšilty, klobouky, šátky, vázanky, plážové šátky pareo, šály, ponožky, zástěry, opasky, roušky (módní oděvy), obuv; (29) polévky, předvařené polévky, instantní polévky, přípravky na výrobu polévek zařazené v této třídě, ovocná pyré, zeleninové pyré, guacamole (avokádové pyré), houbové pyré, olivové pyré, ovocné šťávy na vaření, zeleninové šťávy na vaření, ovoce konzervované, upravené ovoce, zavařené ovoce, krájené ovoce, nakládané ovoce, mražené ovoce, sušené ovoce, džemy, marmeláda, mražená zelenina, loupaná zelenina, zpracovaná zelenina, nakládaná zelenina, míchaná zelenina, grilovaná zelenina, krájená zelenina, sušená zelenina, kvašená zelenina, vařená zelenina, lyofilizovaná zelenina, lyofilizované ovoce, mléčné koktejly, mléčné nápoje, mléčné výrobky, ochucené ořechy, pražené ořechy, kořeněné ořechy, solené ořechy, tyčinky na bázi ořechů, tyčinky na bázi sušeného ovoce; (30) zázvorové pyré (ochucovadlo), zmrzlina, šerbety (zmrzlina), led, kostky ledu, nakládaná zelenina, káva, čaj, mate (čaj), ledový čaj, káva, kaše, omáčky, salátové omáčky, konzervované omáčky, ovocné omáčky, zeleninová pyré (omáčky), sirup jako poleva, sirupy na ochucování, sirupy a melasa na ochucování, wrapy, sendviče, toasty, bagely, bagety, cereální tyčinky a energetické tyčinky, ovocné zmrzlinové tyčinky; (31) čerstvé ovoce, čerstvá zelenina, čerstvá salátová zelenina, ořechy nezpracované; (32) ovocné šťávy a nápoje, džusy, zeleninové šťávy (nápoje), smoothies

(ovocné nápoje, kde ovoce převládá), syčené šťávy, ovocné koncentráty (šťávy), koncentrované ovocné šťávy, ovocné nektary (nealkoholické), šťávy z aloe vera, voda, funkční nápoje na bázi vody, sodová voda, minerální voda, pramenitá voda, ledová tříšť, mošty, sirupy do nápojů, sirupy na výrobu nápojů, nealkoholické víno, pivo, nealkoholické pivo, ochucené pivo; (33) mošty ovocné kvašené, víno, ovocné víno; (40) lisování ovoce; (43) restaurace, samoobslužné restaurace, bufetové služby, restaurace rychlého občerstvení, čajovny, kavárny, restaurace s odnosem jídel sebou, catering, snack-bary, salátové bary, bary nabízející ovocné nápoje; (44) dietní a výživové poradenství.

(511) 7, 16, 18, 21, 24, 25, 29, 30, 31, 32, 33, 40, 43, 44  
(540)



(593) Obrazová

(111) **389084**  
(220) 11.05.2021  
(320) 11.05.2021  
(442) 08.09.2021  
(151) 15.12.2021  
(730) **Brožková Dominika**, Farského 1390/8, Praha 7, Holešovice, 17000, CZ  
(740) Mgr. Bohdana Průchová, patentová zástupkyně, Rybná 678/9, Praha 1, Staré Město, 11000  
(210) O-571976  
(510) (7) elektrické odšťavňovače, elektrické lisy (odšťavňovače) na ovoce a zeleninu; (16) papírové tašky, víceúčelové plastové tašky, dárkové tašky, plastové sáčky na balení, papírové sáčky na balení, vycpané sáčky z kartónu, plastové sáčky na skladování potravin k domácímu použití, pásy na potravinové sáčky pro použití do mrazniček, sáčky na balení vyrobené z biologicky rozložitelného papíru nebo plastu, jednorázové papírové ubrousky zařazené v této třídě, papírové utěrky, tiskoviny, diáře (tiskoviny), zápisníky (tiskoviny), kartonové podtácky, obaly z kartonu, papíru nebo lepenky, papírové, lepenkové nebo kartonové krabice, prostírání z kartonu, obalové materiály z kartonu, sáčky na výrobu ledu, papírová prostírání, kalendáře; (18) nákupní tašky, plátěné tašky, síťové nákupní tašky; (21) ruční odšťavňovače a lisy na ovocné šťávy, brčka na pití, zásobníky na brčka, papírové kelímky, umělohmotné kelímky, biologicky odbouratelné kelímky, izolační obaly na nápojové kelímky, zásobníky na ubrousky, dávkovače na ubrousky, lahve, izolované lahve, vakuové lahve, chladicí lahve, skleničky, karafy, džbánky, hrnky, chladicí boxy, chladicí zařízení na potraviny pro domácí použití obsahující chladicí směsi (chladicí média), piknikové krabice, formy na kostky ledu, chladicí nádoby na led, kbelíky na led; (24) textilní ubrousky, textilní utěrky; (25) oděvy, svrchní oděvy, trička, svetry, mikiny, košile, halenky, šortky, sukně, šaty, vesty, bundy, čelenky (oděvy), kšiltovky, kšilty, klobouky, šátky, vázanky, plážové šátky pareo, šály, ponožky, zástěry, opasky, roušky (módní oděvy), obuv; (29) polévky, předvařené polévky, instantní polévky, přípravky na výrobu polévek zařazené v této třídě, ovocná pyré, zeleninové pyré, guacamole (avokádové pyré), houbové pyré, olivové pyré, ovocné šťávy na vaření, zeleninové šťávy na vaření, ovoce konzervované, upravené ovoce, zavařené ovoce, krájené ovoce, nakládané ovoce, mražené ovoce, sušené ovoce, džemy, marmeláda, mražená zelenina, loupáná zelenina, zpracovaná zelenina, nakládaná zelenina, míchaná zelenina, grilovaná zelenina, krájená zelenina, sušená zelenina, kvašená zelenina, vařená zelenina, lyofilizovaná zelenina, lyofilizované ovoce, mléčné koktejly, mléčné nápoje, mléčné výrobky, ochucené ořechy, pražené ořechy, kořeněné ořechy, solené ořechy, tyčinky na bázi ořechů, tyčinky na bázi sušeného ovoce; (30) zázvorové pyré (ochucovadlo), zmrzlina, šerbety (zmrzlina), led, kostky ledu, nakládaná zelenina, káva, čaje, mate (čaj), ledový čaj, káva, kaše, omáčky, salátové omáčky, konzervované omáčky, ovocné omáčky, zeleninová pyré (omáčky), sirup jako poleva, sirupy na ochucování, sirupy a melasa na ochucování, wrapy, sendviče, toasty, bagely, bagety, cereální tyčinky a energetické tyčinky, ovocné zmrzlinové tyčinky; (31) čerstvé ovoce, čerstvá zelenina, čerstvá salátová zelenina, ořechy nezpracované;

(32) ovocné šťávy a nápoje, džusy, zeleninové šťávy (nápoje), smoothies (ovocné nápoje, kde ovoce převládá), syčené šťávy, ovocné koncentráty (šťávy), koncentrované ovocné šťávy, ovocné nektary (nealkoholické), šťávy z aloe vera, voda, funkční nápoje na bázi vody, sodová voda, minerální voda, pramenitá voda, ledová tříšť, mošty, sirupy do nápojů, sirupy na výrobu nápojů, nealkoholické víno, pivo, nealkoholické pivo, ochucené pivo; (33) mošty ovocné kvašené, víno, ovocné víno; (40) lisování ovoce; (43) restaurace, samoobslužné restaurace, bufetové služby, restaurace rychlého občerstvení, čajovny, kavárny, restaurace s odnosem jídel sebou, catering, snack-bary, salátové bary, bary nabízející ovocné nápoje; (44) dietní a výživové poradenství.

(511) 7, 16, 18, 21, 24, 25, 29, 30, 31, 32, 33, 40, 43, 44  
(540)



(593) Obrazová

(111) **389085**  
(220) 12.05.2021  
(320) 12.05.2021  
(442) 08.09.2021  
(151) 15.12.2021  
(730) **ČESKÝ INSTITUT VZDĚLÁVÁNÍ a.s.**, Ve žlíbku 2483/73, Praha 9, Horní Počernice, 19300, CZ  
(740) Mgr. Ondřej Zelenka, Koterovská 2120/75, Plzeň, Východní Předměstí, 32600  
(210) O-571982  
(591) Barevná  
(510) (35) pomoc v obchodní a podnikatelské činnosti, management a administrativní služby, zajišťování administrativních služeb v oblasti vysokoškolského vzdělávání pro vysokoškolské instituce; (41) zveřejňování, oznamování a psaní textů (s výjimkou reklamních), služby v oblasti vzdělávání, zábavy a sportu, výchova, vzdělávání, zábava a sportovní činnost, organizování konferencí, výstav ke vzdělávacím účelům a soutěží, organizování seminářů zaměřených na vzdělávání, plánování přednášek za účelem vzdělávání, pořádání konferencí vztahujících se ke vzdělávání, jazykové vzdělávání, školicí služby, akademie (vzdělávání), univerzitní vzdělávání, vzdělávání dospělých, obchodní vzdělávání, vyučování, akademie (vzdělávání), dálkové vzdělávání.  
(511) 35, 41  
(540)



(593) Obrazová

(111) **389086**  
(220) 12.05.2021  
(320) 12.05.2021  
(442) 08.09.2021  
(151) 15.12.2021  
(730) **Český průmyslový institut vzdělávání s.r.o.**, Ve žlíbku 2483/73, Praha 9, Horní Počernice, 19300, CZ  
(740) Mgr. Ondřej Zelenka, Koterovská 2120/75, Plzeň, Východní Předměstí, 32600  
(210) O-571987



- (591) Barevná  
(510) (12) vozidla a dopravní prostředky; (39) doprava a přeprava; (41) výchova, vzdělávání, zábava a sportovní činnost, služby v oblasti vzdělávání, zábavy a sportu.  
(511) 12, 39, 41  
(540)



Český průmyslový  
institut vzdělávání

(593) Obrazová

- (111) **389087**  
(220) 19.05.2021  
(320) 19.05.2021  
(442) 08.09.2021  
(151) 15.12.2021  
(730) **Inovec Technology s.r.o.**, Revoluční 1403/28, Praha 1, Nové Město, 11000, CZ  
(210) O-572139  
(591) Barevná  
(510) (7) průmysloví roboti, motory (jiné než pro pozemní vozidla), hnací stroje a části strojů, ovládací mechanismy strojů a motorů, manipulační zařízení, generátory na výrobu elektřiny, dávkovací stroje, čerpadla, kompresory a fukary; (9) informační technologie a audiovizuální, multimediální a fotografické přístroje, měřicí, detekční, monitorovací a kontrolní zařízení, nahraný obsah (počítačové programy, data a informace), navigační, řídicí, sledovací, zaměřovací a kartografická zařízení, optické přístroje, zvětšovače a korektory, přístroje, nástroje a kabely pro oblast elektřiny, vědecké a laboratorní přístroje na úpravu elektrickým proudem, vědecké výzkumné a laboratorní přístroje, přístroje pro vyučování a simulátory; (35) obchodní konzultační a poradenské služby a poskytování obchodních informací spotřebitelům, pomoc v obchodní a podnikatelské činnosti, management a administrativní služby, reklamní, marketingové a propagační služby; (38) poskytování a pronájem telekomunikačních zařízení a vybavení, telekomunikační služby; (42) návrhářství, služby testování, služby ověřování a služby kontroly kvality, služby v oblasti informačních technologií, vědecké a technologické služby.  
(511) 7, 9, 35, 38, 42  
(540)



(593) Obrazová

- (111) **389088**  
(220) 20.05.2021  
(320) 20.05.2021  
(442) 08.09.2021  
(151) 15.12.2021  
(730) **Ulvrová Marika**, Levá 480/9, Praha, 14700, CZ  
**Ulvrová Nikola**, K Vejrychovsku 1170, Jilemnice, 51401, CZ  
**Ulvrová Monika**, Nová 2887, Varnsdorf, 40747, CZ  
(740) Marika Ulvrová, Levá 480/9, Praha 4, Podolí, 14700  
(210) O-572187  
(510) (14) náhrdelníky, náramky, náušnice, prsteny, přívěsky, řetízky, šperky, brože; (18) oblečky pro domácí zvířata; (24) bytový textil, látkové prostírání, ložní prádlo, mantinely do dětských postýlek; (25) čepice,

- dámské šaty, legíny, kalhoty, kapuce (oděvy), oděvy, sukně, šatové sukně, trička; (40) úpravy oděvů, zakázkové krejčovství; (42) oděvní návrhářství.  
(511) 14, 18, 24, 25, 40, 42  
(540)

MAÑIMO

(593) Obrazová

- (111) **389089**  
(220) 24.05.2021  
(320) 24.05.2021  
(442) 08.09.2021  
(151) 15.12.2021  
(730) **Wense s.r.o.**, Míru 16, Rokycany, Střed, 33701, CZ  
(210) O-572238  
(510) (9) 3D brýle, aerometry, accelerometry, actinometry, akumulátorové skříně, akustické membrány, akustické trubice a zvukovody, akustické vazební členy, alarmy, alhidády, ampérmetry, analytické váhy, analyzátor velikosti nanočástic, anemometry, animované filmy, anodové baterie, anody, antény, antikatody, antireflexní brýle, apertometry (optika), audio a video přijímače, audiovizuální zařízení pro výuku, automatické časové spínače, automatické indikátory nízkého tlaku v pneumatikách vozidel, automaty na vydávání lístků a vstupenek, dekompresní komory, dekorační magnety, bankomaty, barometry, baterie do elektronických cigarete, baterie do vozidel, baterie na zapalování, betatrony, bezdrátové telefony, bezpečnostní postroje, ne pro vozidla nebo jako sportovní výstroj, bezpečnostní sledovací roboti, bezpečnostní tokeny (šifrovací zařízení), biočipy, bleskojistky, bleskosvody, bleskosvody-tyče, blikající světelná signalizace, brýle, brýlové obroučky, buňkové telefony, buzoly, buzůčky, celulární telefony, clony (fotografování), clony proti radiaci pro průmyslové účely, cukroměry, cvičné hlavy pro kadeřníky (pomůcky pro výuku), cvikry, cyklotrony, černé skříňky (zařízení na záznam dat), čipové karty (karty s integrovaným obvodem), čipy (integrované obvody), čítače, čočky do brýlí, čtecí zařízení, čtečky (zařízení pro zpracování dat), čtečky čárových kódů, čtečky elektronických knih, dalekohledy, dálkoměry, dálkové ovladače, dálkopisy, datové rukavice, dávkovače, dekompresní komory, dekorační magnety, denzimetry, densitometry, desky do akumulátorů (baterii), destilační přístroje pro vědecké účely, destilační přístroje určené pro laboratorní experiment, detektory, detektory kouře, detektory kovu k průmyslovým nebo vojenským účelům, detektory pravosti mincí, diagnostické přístroje, ne lékařské, diapozitivy, Diaprojektory, difrakční zařízení, digitální fotorámečky (mikroskopie), digitální informační tabule, digitální meteorologické stanice, digitální panely, digitální termostaty pro regulaci klimatizace, diktafony, diskety, DNA čipy, docházkové hodiny (zařízení na zaznamenávání času), dopravní kužely, dopravní semafore (signalizační zařízení), dopravní značky, světelné nebo mechanické, dosimetry, držáky fotografických desek, DVD přehrávače, dveřní kukátka (zvětšující čočky), dýchací masky, ne pro umělé dýchání, dýchací přístroje pro plavání pod vodou, dýchací přístroje, ne pro umělé dýchání, dynamometry, ekvalizéry (audiopřístroje), elektrická relé, elektrická vedení, elektrická zabezpečovací zařízení proti krádeži, elektrická zařízení na dálkové zapalování, elektrická zařízení pro dálkové řízení průmyslových procesů, elektrické adaptéry, elektrické akumulátory, elektrické akumulátory do vozidel, elektrické armatury, elektrické baterie, elektrické cívký, elektrické dveřní zvonky, elektrické kabelové svazky pro automobily, elektrické kabely, elektrické kolektory, elektrické kontakty, elektrické měniče, elektrické měřicí přístroje, elektrické odpory, elektrické ohradníky, elektrické regulátory, elektrické regulátory osvětlení, elektrické signální zvonky (alarmy), elektrické stmívače (regulační zařízení), elektrické vodiče, elektrické výbojky, jiné než pro osvětlení, elektrické výbojky, jiné než pro osvětlení, elektrické vypínače a spínače, elektrické zámky, elektrické zástrčky, elektrické zásuvky, elektrifikované kolejnice pro instalaci bodových svítidel, elektrodynamická zařízení na dálkové ovládání železničních výhybek, elektrodynamická zařízení pro dálkové řízení signalizace, elektroluminiscenční diody (LED), elektroluminiscenční diody na bázi kvantových teček (QLED), elektrolyzéry, elektromagnetické cívký, elektronická pera (vizualizační nástroje), elektronická světelná ukazovátka,

elektronické číselné displeje, elektronické etikety na zboží, elektronické interaktivní tabule, elektronické kapesní překladače, elektronické klíčenky jako dálkové ovladače, elektronické nástěnky, elektronické obojky pro výcvik zvířat, elektronické organizéry, elektronické přístupové systémy (zabezpečení dveří), elektronické zápisníky, elektroniky, ergometry, exponované filmy, exponované kinematografické filmy, exponované rentgenové filmy, Expozimetry, fakturovací stroje, faxovací zařízení, figuríny pro testování nárazů, filmové kamery, filtry do dýchacích masek, filtry pro použití v oblasti fotografování, fluorescenční štíty, fotoaparáty, fotoblesky (fotografování), fotografické cívky, fotografické hledáčky, fotografické misky, fotografické stativy, fotokomory, fotokopirovací stroje a zařízení (fotografické, elektrostatické, termické), fotometry, fototelegrafické přístroje, fotovoltaiické články, fyzikální přístroje a nástroje, galenitové krystaly (detektory), galvanické baterie, galvanické články, galvanometry, geodetické přístroje a nástroje, geodetické řetězy, gramofonové desky, gramofonové jehly, gramofony, GSM spínače (elektrotechnika), handsfree sady pro telefony, hasicí přístroje, hasicí zařízení, hasičské čluny, hasičské tlumnice, hasičské vozy, heliografické přístroje, hlasovací zařízení, hloubkoměry, hloubkové reproduktory, hlukoměry, hmataidla, hologramy, hovorové trubky a zvukovody, hranoly (optika), hudební automaty (jukeboxy), humanoidní roboti vybavení umělou inteligencí, hustoměry, hustoměry kyseliny v akumulátorech (acidometry), hygrometry, chemické přístroje a zařízení, chrániče hlavy pro sport, chrániče úst (sportovní pomůcky), chrániče zubů, chromatografické přístroje pro laboratorní účely, chronografy (přístroje na zaznamenávání času), chůvičky, chytré brýle, chytré hodinky, chytré karty (karty s integrovaným obvodem), chytré náramky (měřicí přístroje), chytré prsteny (elektronická zařízení), chytré telefony (smartphony), identifikační opláštění elektrických vodičů, identifikační vlákna pro elektrické vodiče, indikátory množství, indikátory teploty ve formě štítků, ne lékařské, indikátory ztrát elektrické energie, indukční cívky, tlumivky, indukctory (elektrotechnika), infračervené detektory, inklinometry, inkubátory pro kultivaci bakterií, inspekční zrcátka, integrované obvody, interaktivní dotykové terminály, interaktivní terminály vybavené dotykovou obrazovkou, interkomunikační zařízení, ionizační zařízení, ne na úpravu vzduchu nebo vody, izolované měděné dráty, jednotky vytvářející elektrické a elektronické efekty pro hudební přístroje, jezdecké přilby, jiskrojemy, jističe, joysticky pro počítače, jiné než pro videohry, jukeboxy pro počítače, kabely z optických vláken, kalibrační kroužky, kalibry, kalkulačky, kalorimetry, kancelářské stroje na děrné štítky, kapačka na odměřování, jiné než pro zdravotnické účely nebo pro použití v domácnosti, kapesní elektronické slovníky, kapesní kalkulačky, kapesní počítače (PDA), kapilární trubičky, karátové váhy, katody, kazetové přehrávače, kazety na sklíčka pro mikroskopy, kazety na videohry, kmitoměry, koaxiální kabely, kódované magnetické karty, kódované vstupní karty, kompaktní disky (audio- video), kompaktní disky (CD ROM - pouze pro čtení), komparátory, komutace (elektrické přístroje na -), komutátory, koncovky (elektrotechnika), kondenzátory (elektrotechnika), konektory elektrotechnika), kontaktní čočky, kontrolní zrcátka, korekční čočky (optika), kosmografické nástroje, koupelnové váhy, krbové zástěny (ochrana proti vylétujícím jiskrám), krejčovské metry, krokoměry, kruhová logaritmická pravítka, kryty na elektrické zásuvky, kryty na chytré telefony (smartphony), kryty na kapesní počítače (PDA), kryty pro tablety (počítače), křivule, kuličková počítadla, kvantoměry, kyselinoměry, laboratorní centrifugy, laboratorní nábytek, laboratorní odstředivky, laboratorní pece, laboratorní pipety, laboratorní podnosy, laboratorní tavičí kelímky, laboratorní tyglíky, lampy pro temné komory (fotografování), lapače jisker, lasery, ne lékařské, laterna magica (promítací přístroje), leštičky na fotografie, letecké ochranné kombinézy, letecké ochranné obleky, lihoměry, listovní váhy, lodní navigační přístroje a nástroje, lodní rychloměry (logy), lodní signalizační zařízení, logaritmická pravítka, lupy (optika), magnetická datová media, magnetická kódovací zařízení, magnetické disky, magnetické dráty, magnetické identifikační karty, magnetické kódované identifikační náramky, magnetické pásky, magnetofony, magnety, manometry, matematické přístroje, materiály pro elektrická vedení (vodiče, kabely), megafony, mechanické značky, mechanismy na mince pro televizní přijímače, mechanismy pro zařízení uváděná do chodu vhozením mincí, mechanismy pro zařízení uváděná do chodu vhozením žetonu, membrány pro vědecké přístroje a zařízení, měniče (elektrotechnika), měniče disků do počítačů, měřky, měřky na měření velikosti prstenů, měřky na měření velikosti prstů, měřky vakua, měřicí nástroje a zařízení, měřiče frekvence, měřiče hluku, měřiče zrychlení, měřičské stoly (geodetické pomůcky), měřidla, meteorologické balóny, meteorologické přístroje, metronomy, mikrofony, mikrometrická měřidla (mikrometry), mikrometrická měřítka, mikrometrické šrouby pro optické přístroje, mikroprocesory, mikroskopy, mikrotomy, mincíře, mlčoměry,

mobilní telefony, modemy, monitorovací počítačové programy, monitorovací zařízení nošená na těle, monitorovací zařízení, jiná než pro lékařské účely, monitory (počítačový hardware), mostní váhy, mřížky do akumulátorů (baterií), myši (počítačová periferní zařízení), nabíjecí stanice pro elektrická vozidla, nabíječky baterií, nabíječky elektrických baterií, nabíječky elektronických cigaret, nádoby pro akumulátory, náhlavní soupravy pro virtuální realitu, nahrané počítačové programy, nahrané programy operačních systémů, námořní hloubkoměry, námořní kompas, námořní přístroje a nástroje, nástrčné indikátory tlaku pro ventily, nástroje na určování azimutu, nástroje pro měření výšky, náušníky pro sluchátka, návěstní svítidla, navigační přístroje, navigační přístroje pro vozidla (palubní počítače), navigační zařízení Globálního polohového systému (GPS), nenaplněné inkoustové kazety pro tiskárny a kopírky, neonové reklamety, neprůstřelné oděvy, neprůstřelné vesty, nevybušné mlhové signály, nivelační latě (zaměřovací nástroje), nivelační nástroje a přístroje, noniusy (měřidla), nosiče zvukových záznamů, nositelné počítače, nositelné video obrazovky, nosní klipsy pro potápěče a plavce, notebooky, obaly na přenosné počítače (laptopy), objektivy (čočky) (optika), objektivy na selfie, objektivy pro astrofotografii, objímky elektrických kabelů, obrazovky, odbočné krabice (elektrotechnika), odbočnice (elektrotechnika), oděvy pro laboratoře, odkapávače pro fotografické účely, odměrné lžice, odměrné sklo, odrazné desky (fotografování), odrušovače (elektrotechnika), ohmmetry, ochranná obuv k ochraně před úrazem, radiaci a ohněm, ochranné azbestové rukavice, ochranné brýle pro sportovní účely, ochranné fólie na chytré telefony, ochranné fólie na počítačové obrazovky, ochranné helmy pro sportovní účely, ochranné masky, ochranné obleky k ochraně před úrazem, radiaci a ohněm, ochranné plachty, ochranné pracovní nákolenníky, ochranné prostředky proti rentgenovému záření, ne pro lékařské účely, ochranné přilby, ochranné rukavice (k ochraně před úrazem a nehodami), ochranné rukavice proti rentgenovému záření pro použití v průmyslu, ochranné sítě, ochranné sítě k prevenci nehod, oktanty, okuláry, olivnice (nástroje pro měření hloubky), olůvka pro olovnice (pro měření hloubky), omezovače (elektrotechnika), opěrky zápěstí pro práci s počítačem, opláštění elektrických kabelů, optická vlákna (světlovodná vlákna), optické čočky, optické datové nosiče, optické disky, optické lampy, kondenzory, optické přístroje a nástroje, optické rozpoznávače znaků, optické sklo, organické elektroluminiscenční diody (OLED), oscilografy, osobní ochranné prostředky k prevenci nehod, osobní váhy s analýzou hmotnosti, otáčkoměry, ozonizátory, ozvučnice pro reproduktory, palivoměry, paměťová zařízení počítačů, paměťové karty pro videoherní zařízení, parkovací hodiny, páskové jednotky do počítačů (čtení a zápis dat na magnetické pásky), pásky na čištění nahrávacích hlav, pásky pro zvukové záznamy, pece pro použití v laboratořích, pedály wah-wah, periferní zařízení počítačů, periskopy, Petriho misky, piezoelektrická čidla, píchací hodiny (zařízení na zaznamenávání času), pišťalky na psy, pišťalky pro sport, Pitotovy trubice, planimetry, platformy počítačového softwaru, nahrané nebo stahovatelné, plošné spoje, plottery, plynoměry, počítače, počítače typu tenký klient, počítačové diskové mechaniky, počítačové klávesnice, počítačové programy, stahovatelné, počítačové tiskárny, počítačový hardware, počítačový software (nahraný), počítadla, podložky pod myš, pojistkové dráty, pojistky, pokrývky hlavy jako ochranné helmy, polarimetry, policové skříňky na sušení fotografií, polovodiče, poplašná zařízení, posuvná měřítka, poštovní váhy, potápěčské masky, potápěčské obleky, potápěčské rukavice, pouzdra na brýle, pouzdra na chytré telefony (smartphony), pouzdra na kontaktní čočky, požární alarmy, požární automobily, požární čerpadla, požární deky, požární hadice, požární hlásiče, pracovní ochranné obličejové štíty, pravítka (nástroje pro měření), procesory (centrální procesorové jednotky), projektoři na diapozitivy, promítací plátna, promítací přístroje, prosvěčovače vajec, protipožární ochranné azbestové obleky, protipožární ochranné oděvy, průtokoměry, průzné disky, předřadníky pro osvětlení, předsádkové čočky, přehrávače kazet, přehrávače kompaktních disků, přenosné multimediální přehrávače, přenosné počítače (laptopy), přenosné stereopřehrávače, přepěťové chrániče, přepojovače (telefonní), přesné váhy, přesýpací hodiny, přezmeny, příložníky k měření, přístroje a nástroje na vážení, přístroje a nástroje pro astronomii přístroje a nástroje pro navigaci lodí přístroje a prostředky pro měření, přístroje a stroje na zkoušení materiálů, přístroje a zařízení sloužící ke generaci rentgenového záření, ne lékařská přístroje k měření hustoty mléka, přístroje na analýzu plynů přístroje na analýzu vzduchu, přístroje na kontrolu frankování, přístroje na měření tloušťky kůží, přístroje na měření vakua, přístroje na měření vzdálenosti, přístroje na pozorování, přístroje na záznam vzdálenosti, přístroje na zaznamenávání času, přístroje pro katodovou, antikorozi ochranu, přístroje pro přesná měření, přístroje pro reprodukci zvuku, přístroje pro výuku, přístroje pro záznam zvuku, přístroje vybavené okuláry, puškohledy, pyrometry, radary, rádia, radiologické přístroje pro průmyslové účely, radiopřijímače,

radiopřijímače do vozidel, radiotelefonní zařízení, radiové pagery, rámečky na diapozitivy, ramena přenosů gramofonu, rámovací přístroje na diapozitivy, rastry na výrobu štočků, reflexní bezpečnostní vesty, reflexní prvky na oděvy k prevenci nehod, refraktometry, refraktory, registrační pokladny, regulátory napětí pro vozidla, regulátory osvětlení jeviště, regulátory otáček pro gramofony, regulátory tepla, rentgenové přístroje, ne lékařské rentgenové snímky, ne pro lékařské účely, rentgenové trubice, ne pro lékařské účely, reostaty, reproduktorové skříně, reproduktory, respirátory na filtraci vzduchu, resuscitační panny (učební pomůcky), roboti do laboratoří, rozhraní pro počítače, rozváděči skříně (elektrotechnika), rozvodné desky (elektrotechnika), rozvodné pulty (elektrotechnika), rozvodné skříně (elektrotechnika), rtuťové libely, rtuťové vodováhy, řetízky k brýlím, řídicí panely, sacharometry, salinometry, satelitní navigační přístroje, satelitní zaměřovače, satelity pro vědecké účely, sběrače elektrického proudu, sčítací stroje, selfie tyče (ruční monopody), sextanty, sférometry, signální bóje, signální lampy, signální píšťalky, signální zvony, siloměry, simulátory řízení a ovládní vozidel, sirény, skenery (zařízení pro zpracování dat), sklonoměry, skříně pro akumulátory, skřípce, sluchátka, sluneční brýle, snímač, hroty na gramofon, software počítačových her, nahraný, stahovatelný software spojičů počítačových obrazovek, nahraný nebo stahovatelný, solární baterie, solární panely na výrobu elektřiny, solenoidové ventily (elektromagnetické spínače), sonary, sondy pro vědecké účely, speciální pouzdra na fotografické aparáty a přístroje, spektrografy, spektroskopy, spínací skříně, spínače elektrických obvodů, spoje (elektrotechnika), spojky (elektrotechnika), spojky pro elektrická vedení, spojky vodičů, (elektrotechnika), spojovací skříně (elektrotechnika), spouště (fotografování), sprinklerové systémy k ochraně před požárem, stahovatelná grafika pro mobilní telefony, stahovatelné elektronické notové záznamy, stahovatelné elektronické publikace, stahovatelné emotikony pro mobilní telefony, stahovatelné hudební soubory, stahovatelné obrázky (soubory), stahovatelné počítačové aplikace, stahovatelné vyzváněcí tóny pro mobilní telefony, startovací kabely pro motory, stativy pro fotografické přístroje, stereoskopické přístroje, stereoskopy, stínítka (clony) pro helmy, stojánky na křivule, stojánky pro fotografické účely, stojany pro přenosné počítače, stojáry pro bezdrátové antény, stožáry pro bezdrátové antény, stroboskopy, stroje na počítání a třídění peněz, střelky pro geodetické buzoly, stykače, sulfidometry, sušičky na fotografie, svahoměry, svářečské přilby, světelná nebo mechanická signalizace, světelná a mechanická signalizační panely, světelné bóje, světelné reklamy, světelné značení, světlotiskové (planografické), přístroje, svorky (elektrotechnika), svorky na elektrické cívky, šnorchly, šňůrky k brýlím, šňůrky na mobilní telefony, špunty do uší pro potápěče, tablety (počítače), tachometry, tašky na přenosné počítače (laptopy), taxametry, telefonní dráty, telefonní mikrofony, telefonní přístroje, telefonní sluchátka, telefonní záznamníky, telegrafické přístroje, telegrafní dráty, telegrafy (přístroje), telekomunikační zařízení ve formě šperků, teleprezenční roboty, teleskopické zaměřovače pro dělostřelectvo, teleskopy, televizní přístroje, temné komory, teodolity, teploměry s vlhkoměrem (kombinované přístroje), teploměry ne lékařské, termostaty, termostaty pro vozidla, termovizní kamery, testovací přístroje, ne lékařské, tištěné spoje, tkalcovské lupy, tlačítka ke zvonkům, tonerové kazety bez náplně, pro tiskárny a kopírky, totalizátory, trackbally (periferní zařízení pro počítač), transformátory (elektrotechnika), transformátory na zvyšování napětí, transpondéry, tranzistory (elektrotechnika), tréninkové resuscitační simulátory triody, trojnožky pro fotografické přístroje, truhlářská pravítka, truhlářské rejsky, trysky pro požární hadice, tyče (vyměřovací nástroje), úhelníky na měření, úhlověry, ukazatele hladiny vody, ukazatele rychlosti, ukazatele teploty, ukazatele tlaku, úniková požární schodiště a žebříky, urinometry, urychlovače částic, USB flash disky, usměrňovače proudu, UV filtry pro fotografické účely, váhy, váhy na principu zavěšené páky, váhy pro kojenec, vakuometry, variometry, vazební členy (zařízení pro zpracování dat), vážící stroje, vedení (elektřina), verniery (měřidla), větrné rukávy jako ukazatele směru větru, video chůvičky, videokamery, videokazety, videopásky, videorekordéry, videotelefony, virgule pro proutkače, viskozimetry, vlhkoměry, vlnoměry, vodící šablony s upínáním pro přesné vedení nástroje, vodováhy, voltmetry, vypínače a spínače (elektrotechnika), výrobky oční optiky, vysílače (telekomunikace), vysílače elektronických signálů, vysílačky (telekomunikace), vysílačky walkie-talkie, vysokofrekvenční přístroje a zařízení, výstražná zařízení proti krádeži, výstražné píšťalky, výstražné trojúhelníky k označení nehody vozidla, výškoměry, výukovní roboti, vyvažovači zařízení wafery pro integrované obvody, zabezpečovací zařízení pro železniční dopravu, záchranná plavidla, záchranná zařízení a vybavení, záchranné čluny, záchranné deky, záchranné kapsle pro případ přírodních katastrof, záchranné kruhy, záchranné laserové signální světlice, záchranné pásy, záchranné prostředky a vybavení, záchranné sítě, záchranné světlice, ne

explozivní a ne pyrotechnické, záchranné vesty, zaměřovači dalekohledy pro střílné zbraně, zapalovací kabely pro motory, zařízení k ovládní kotlů, zařízení na čištění gramofonových desek, zařízení na demagnetizaci magnetických pásek, zařízení na fermentaci, (laboratorní přístroje), zařízení na kontrolu rychlosti pro vozidla, zařízení na měření tlaku, zařízení na přečerpávání kyslíku, zařízení na směšování zvuku, zařízení na stříhání filmů, zařízení na úpravu kinematografických filmů, zařízení na výměnu gramofonových jehel, zařízení na záznam vzdálenosti, zařízení na zpracování dat, zařízení pro analýzu potravin, zařízení pro automatické řízení vozidel, zařízení pro měření rychlosti (fotografování), zařízení pro projekci virtuálních klávesnic, zařízení pro přenos zvuku, zařízení pro záznam ujeté vzdálenosti, zařízení pro zobrazování pomocí magnetické rezonance (MRI), ne pro lékařské účely, závaží závěrky (fotografování), závitové kalibrы, zesilovací elektronky, zesilovače, zkumavky, značkovací bóje, značkovací délky, (krejčovské pomůcky), zpětné kamery pro vozidla, zpětné projektory, zrcadla (optika), zvětšovací přístroje, (fotografování), zvětšovací skla (optika), zvony (poplašná zařízení), zvuková rozhraní, zvuková výstražná zařízení, žárovky pro fotoblesky; (16) adresáře, adresní razítka, adresovací stroje, adresové štítky do adresovacích strojů, akvarelové malby, akvarely (malby), alba, alba na výstřížky, almanachy, animáční celuloidové fólie, architektonické modely, archy papíru (papírnické zboží), aritmetické tabulky, atlasy, balicí papír, bankovky, barevné litografie, barvicí pásky, barvicí pásky do počítačových tiskáren, barvicí plátna do kopírovacích strojů, barvicí plátna do rozmnožovacích strojů, biologické vzorky pro účely mikroskopie (učební pomůcky), blahopřání, bloky (kancelářské potřeby), bloky na kreslení, brožury, brožurky, břidlicové tabule, břidlicové tužky, bublinkové fólie z plastu k balení a obalování, cívky na barvicí pásky, časopisy (periodika), číslice (typy), číslovačky, dávkovače lepících pásek (kancelářské potřeby), děrné pásky a štítky pro záznam počítačových programů, děrné štítky pro Jacquardovy tkalcovské stavy, děrné štítky pro zákarové stavy, děrovačky (kancelářské potřeby), desky na dokumenty, dopisní papír, doutníkové kroužky, doutníkové prstýnky, držáky na fotografie, držáky na křidu, držáky na razítka, držáky stránek, dřevitá lepenka (papírnické zboží), dřevitý papír, etiketovací strojkы, figurky (sošky) z papírové hmoty, filtrační papír, fólie do projektorů (papírnické zboží), fólie z regenerované celulózy pro účely balení, fólie z viskózy pro účely balení, formuláře (tištěné), formy na modelovací hmoty (potřeby pro umělce), fotografie (tištěné), fototypy, frankovací stroje pro kancelářské použití, galvanotypy, globusy, gluten (lepidlo) pro kancelářské potřeby nebo pro domácnost, grafická znázornění, grafické reprodukce, grafické tisky, grafy, gummy na mazání tabulí, hektografy, histologické řezy jako učební pomůcky, houby na mazání tabulí, hřebety (vazba dokumentů), hřebeny na mramorování, hudební přání, chrániče prstů (kancelářské potřeby), chromolitografie, inkoustové kameny (zásobníky inkoustu používané v čínském umění), inkousty, jehly pro lept, jmenovky (kancelářské potřeby), kalamáře, kalíšky na vodové barvy, kancelářské děrovačky, kancelářské desky, kancelářské gumičky, kancelářské odkladače, kancelářské potřeby nebo s výjimkou nábytku, kancelářské skartovací stroje, kancelářské skartovačky, kancelářské sponky, kancelářské stroje na zalapování obálek, kartotéční listky (papírnické zboží), karty, katalogy, klávesy k psacím strojům, klipy na pera, klipy na visáčky na jmenovky (kancelářské potřeby), klovatina (lepidlo) pro kancelářské potřeby nebo pro domácnost, knihy, komiksy (knihy), kopírovací papír, korekční pásky (kancelářské potřeby), krabice na klobouky z lepenky, krabice z papíru nebo lepenky, krabičky s barvami jako školní potřeby krabičky s barvami (školní potřeby), krejčovské křídly, krejčovské stříhy, kreslicí prkna, kroužkové bloky, kroužkové pořadače, kroužkové zápisníky, křída ve spreji, křídly na psaní, křídly pro litografii, křivítka, kuličkové hroty pro kuličková pera, kuličky do kuličkových per, aminátory pro kancelářské účely, látky na knižní vazby, lepenka, lepenkové trubky, lepící pásky pro kancelářské potřeby nebo pro domácnost, lepidla pro kancelářské potřeby nebo pro domácnost, lepty, letáky, listky, listy absorpčního papíru nebo plastu pro balení potravin, listy papíru (papírnické zboží), listy papíru nebo plastu sloužící k regulaci vlhkosti pro balení potravin, litografické kameny, litografie, malby (obrazy), zarámované i nezarámované, malířská plátna, malířské palety, malířské stojany, malířské štětky (výtvarné potřeby), malířské válečky, manuály (návody), mastek (krejčovská křída), materiály na modelování, matrice na rozmnožování, mechanické čtečky platebních karet, mechanické tužky, mincovníky (přihrádky na třídění a počítání peněz), misky na vodové barvy, modelovací hmoty, modelovací pasty, modelovací vosky, ne pro stomatologické účely, náramky k zajištění správné pozice psacího nástroje, násadky na pera, nástroje na psaní, nástroje na rýsování a kreslení, navlhčovací houbičky (kancelářské potřeby), navlhčovače (kancelářské potřeby), noviny, nože na papír (otevírače na dopisy), obálky (papírnické zboží), obalové fólie z plastických hmot, obalové materiály ze škrobů, obaly (papírnické zboží),

obaly na lahve, z papíru nebo lepenky, oběžníky, obrazy, obtisky, ocelová pera, ochranné znaky (papírové pečeti), olejotisky, opěrky ruky pro malíře, opravné laky (kancelářské potřeby), opravný inkoust (heliografie), ořezávátka na tužky, elektrická i neelektrická, oznámení (papírnické zboží), ozvučená přání, pantografy (rýsovací nástroje), papír do elektrokardiografií, papír do záznamových přístrojů, papír na lékařské vyšetřovací stoly, papír pro radiogramy, papír, papírnické zboží, papírová hmota, papírové bannery, papírové bryndáčky, papírové bryndáky s rukávy, papírové filtrační materiály, papírové filtry na přípravu kávy, papírové kapesníky, papírové komouty, papírové lepicí pásy (kancelářské potřeby), papírové mašle, kromě galantních či vlasových ozdob, papírové obaly na květináče, papírové obaly na květináče, papírové obaly na mlékárenské výrobky, papírové odličovací ubrousky, papírové podložky na dentální tácky, papírové podtácky, papírové ručníky, papírové ručníky na obličej, papírové sáčky pro sterilizaci zdravotnických nástrojů, papírové slintáčky, papírové stolní běhouny, papírové stolní prádlo, papírové stolní ubrousky, papírové stuhu jiné než galanterie a ozdoby do vlasů, papírové ubrusy, papírové utěrky a ubrousky na čištění, papírové visáčky na registrovaná zavazadla, papírové vlajky, papíry na malbu a kaligrafii, pásy do psacích strojů, pásy na tisk čárových kódů, pastely, pauzovací papír, pauzovací plátno, pečeti (razítka), pečeti kruhové nálepky, pečeti, pečeti hmoty pro kancelářské účely, pečeti vosk, penály, pera (kancelářské potřeby), pergamenový papír, periodika, pijáky, písma (typy), písma z oceli, plakáty, plány, plastické hmoty na modelování, plastové sáčky na likvidaci odpadu domácích zvířat, plátna pro knižní vazby, plnicí pera, podložky na stůl, podložky pod nádoby z papíru, podtácky pod pivní sklenice, pogumované látky pro kancelářské účely, pohlednice, polštářky pro razítka, polymerové modelovací hmoty, pomůcky k rýsování s pravým úhlem (úhelníky, úhelnice, příložníky, trojúhelníky), pomůcky na přidržování rozvěšených stránek, pomůcky na utírání per, portréty, pořadače (kancelářské potřeby), poštovní známky, potřeby pro psaní, potřeby pro rýsování a kreslení, potřeby pro vazbu knih, poutače z papíru nebo lepenky, pouzdra na cestovní pasy, pouzdra na pera, pouzdra na psací potřeby (papírnické zboží), pouzdra na razítka, pouzdra na šablony, pouzdra na šekové knížky, prospekty, prostránil z papíru, provázky a nitě pro knižní vazby, průklepový papír, průpisníky, průtiskové stroje a zařízení (mimeografy), předlohy na obkreslování, předlohy na vyšívání, přenosné tiskařské soupravy (kancelářské potřeby), příhrádky na razítka, přílnavé roztažitelné fólie z plastu pro účely paletizace, příložníky pro rýsování, přípínáčky, příručky (návodů), psací hroty ze zlata, psací papír, psací podložky s klipem, psací potřeby, psací stroje, elektrické i neelektrické, pytle na odpad z papíru nebo plastických hmot, razítka, razítka na znehodnocování, razítkové podušky, razítkové polštářky, regál na sazebnice (polygrafie), registry, reklamní tabule z papíru nebo lepenky, rozlišovače na kartotéční listy, rozmnožovací zařízení, ruční etiketovací zařízení, rýsovací jehly, rýsovací kružítko, rýsovací pera, rýsovací pravítka, rýsovací prkna, rýsovací příložná pravítka, rytecké desky, rytiny, rýžový papír, řezačky na papír (kancelářské potřeby), sáčky (obálky, váčky) z papíru nebo plastických hmot na balení, sáčky do mikrovlnné trouby, samolepicí pásy pro kancelářské potřeby nebo pro domácnost, samolepky (papírnické zboží), savé papíry, savé podložky, sázítka, sběratelské karty, ne hrací karty, sešity, sešivačky (kancelářské potřeby), skříňe a skříňky na kancelářské potřeby (kancelářské vybavení), soupravy na kreslení, soupravy na rýsování, sponky na papír, spony do sešivaček, spony na bankovky, stojánky na dokumenty (kancelářské potřeby), stojánky na fotografie, stojánky na pera a tužky, stojany na razítka, stolní kalamáře, stroje na ořezávání tužek, elektrické a neelektrické, stříbrný papír, svítící papír, šablony, šablony na mazání, šablony na zdobení potravin a nápojů, šanony (kancelářské potřeby), školní potřeby (papírnické zboží), školní tabule, škrobová lepidla pro kancelářské potřeby nebo pro domácnost, štetce na psaní, štetce pro malíře pokojů, štítky z papíru nebo lepenky, štočky, technické výkresy, těžítka, tikety, tiskařské potahy, ne textilní, tiskařské rámy, tiskařské reglety, tiskařské typy, tiskoviny, tisky (rytina), tištěné jízdní rády, tištěné kupóny, tištěné notové zápisy, tištěné publikace, tkaniny pro knižní vazby, toaletní papír, třetí tuš, třpytky jako papírnické zboží, tuhy do tužek, tuš, tužky, typy (číslice a písma), učební pomůcky (s výjimkou zařízení), účetní knihy, uhlový papír, uhly na kreslení, ukazovátka, ne elektrická, úklidový papír na vyložení zásuvek, parfémovaný nebo neparfémovaný, umělecká litografická díla, válec do psacích strojů, vany pro malíře, vinětovací stroje, visáčky na jmenovky (kancelářské potřeby), visáčky na lahve, z papíru nebo lepenky, vlajková výzdoba, voskovaný papír, vycpávkové materiály z papíru nebo lepenky, výplňové balicí materiály z papíru nebo lepenky, výrobky sloužící k mazání, vyškrabovací nožky, vývěsní štíty z papíru nebo lepenky, vyzina (rybí klíž) pro kancelářské potřeby nebo pro domácnost, vzory na vyšívání, vzory písma, wash (japonský papír), záložky do knih, zápisníky, zarážky

na knihy, zařízení a stroje na vazbu knih (kancelářské vybavení), zařízení pro montáž fotografií, zatahovací navijáky pro visáčky na jmenovky (kancelářské potřeby), zatahovací kancelářské stroje, zeměpisné mapy, značkovací křída, značkovače (kancelářské potřeby), znaky (typy), zpěvníky, zpravodaje, zvlhčovače prstů (kancelářské potřeby); (35) administrativní pomoc při reakci na výzvy k účasti ve výběrových řízeních, administrativní pomoc při vypracování nabídek k poptávkám (RFP), administrativní služby, administrativní zpracování objednávek, aktualizace a údržba dat v počítačových databázích, aktualizace a údržba údajů v rejstřících, aktualizace reklamních materiálů, analýza nákladů a cen, aranžování výkladů, cílené zaslání reklamních materiálů, cílený marketing, externí správa společností, fakturace, fotokopírování, grafická úprava pro reklamní účely, indexace webových stránek pro obchodní nebo reklamní účely, kopírování dokumentů, marketing, marketing v rámci softwarového publikování, modeling pro reklamní účely nebo podporu prodeje, nábor zaměstnanců, návrh reklamních materiálů, obchodní informace, obchodní informace a rady pro spotřebitele ve výběru produktů a služeb, obchodní průzkum, obchodní správa licencí k výrobkům a službám jiných osob, obchodní zprostředkovatelské služby, oceňování podniků, online reklama v počítačové síti, optimalizace návštěvnosti webových stránek, optimalizace vyhledávačů pro účely podpory prodeje, plánování schůzek (kancelářské práce), podpora prodeje jiných osob, pomoc při řízení obchodní činnosti, pomoc při řízení obchodních či průmyslových podniků, poptávky, poradenské služby pro obchodní vedení, poradenství v oblasti komunikačních strategií při styku s veřejností, poradenství v oblasti komunikačních strategií v reklamě, poradenství v oblasti řízení a organizace podniku, poradenství v oblasti řízení lidských zdrojů, poradenství v oblasti řízení obchodní činnosti, pořádání módních přehlídek pro reklamní účely, pořádání veletrhů pro obchodní či reklamní účely, pořádání výstav pro obchodní či reklamní účely, poskytování informací o obchodních kontaktech, poskytování obchodních informací prostřednictvím webových stránek, poskytování online tržiště pro kupující a prodejce zboží a služeb, PPC reklama, prezentace výrobků v komunikačních médiích pro účely maloobchodu, profesionální obchodní poradenství, pronájem billboardů (reklamních tabulí), pronájem fotokopírovacích strojů, pronájem kancelářského vybavení v zařízeních pro sdílená pracoviště, pronájem kancelářských strojů a zařízení, pronájem prodejních automatů, pronájem prodejních stánků, pronájem reklamního času v komunikačních médiích, pronájem reklamního materiálu, pronájem reklamních ploch, propagace, provedení podnikových auditů, průzkum trhu, průzkum veřejného mínění, předvádění zboží, přepis rozhovorů (pro úřední účely), příprava daňových příznání, příprava výplatních listin, psaní na stroji, psaní reklamních textů, psaní scénářů pro reklamní účely, psaní životopisů pro jiné osoby, psychologické testování za účelem výběru zaměstnanců, reklama, rozhlasová reklama, řízení obchodní činnosti hotelů, řízení obchodní činnosti náhradových programů pro jiné osoby, řízení obchodní činnosti nezávislých poskytovatelů služeb, řízení obchodní činnosti sportovců, řízení obchodní činnosti výkonných umělců, řízení obchodních projektů v oblasti stavebních projektů, sběr údajů do počítačových databází, sestavování katalogů informací pro obchodní či reklamní účely, sestavování statistiky, sjednávání a uzavírání obchodních transakcí pro třetí strany, sjednávání obchodních smluv pro jiné osoby, služby dočasného řízení obchodní činnosti z předem dohodnutých podmínek (interim management), služby maloobchodu v oblasti uměleckých děl poskytované uměleckými galeriemi, služby odborníka na výkonost podniku, služby podnikům při jejich přesídlení, služby pro maloobchod s farmaceutickými, veterinárními a sanitárními přípravky a zdravotnickým materiálem, služby registrace darů, služby spojené s podáváním daňových příznání, služby v oblasti firemní komunikace, služby v oblasti obchodního lobbingu, služby v oblasti vztahů s médií, služby velkoobchodu v oblasti farmaceutických, veterinárních a sanitárních přípravků a v oblasti dodávek zdravotnického materiálu, správa programů pro věrné zákazníky v oblasti osobní letecké dopravy, správa zákaznických věrnostních programů, srovnávání cen, styk s veřejností, subdavatelské služby (pomoc v obchodní činnosti), systematizace údajů do počítačových databází, šíření reklamních materiálů, šíření vzorků, telemarketing, televizní reklama, těsnopis, účetnictví, upomínání schůzek (kancelářské práce), vedení dražeb, vedení počítačové evidence, venkovní reklama, vydávání reklamních textů, vyhledávání sponzorů, vyhledávání údajů v počítačových souborech pro jiné osoby, vyhotovování hospodářských prognóz, vyhotovování výpisů z účtu, vylepování plakátů, výroba reklamních filmů, výroba teleshoppingových programů, výstřížková služba, zařízení novinového předplatného pro jiné osoby, zařízení předplatného na telekomunikační služby pro jiné osoby, zásilková reklama, zásobovací služby pro jiné osoby (nákup zboží a služeb pro jiné podniky), zaznamenávání písemných sdělení a údajů, zaznamenávání vzkazů pro nedostupné předplatitele, zpracování textu,



zprostředkování dovozu a vývozu, zprostředkování obchodních informací, zprostředkování obchodů v oblasti propojení možných soukromých investorů s podnikateli, kteří potřebují financování, zprostředkování propagace, zprostředkování reklamy, zprostředkování zaměstnání; (38) bezdrátové vysílání, elektronické nástěnky (telekomunikační služby), informace o telekomunikaci, komunikace po síti optických vláken, komunikace prostřednictvím mobilních telefonů, komunikace prostřednictvím počítačových terminálů, online přenos blahopřání, paging (rozhlas, telefon nebo jiné prostředky elektronické komunikace), poskytování diskusních místností na internetu, poskytování online fór, poskytování přístupu do databází, poskytování telekomunikačního připojení ke globální počítačové síti, poskytování telekomunikačních kanálů pro teleshopping, poskytování uživatelského přístupu do globální počítačové sítě, pronájem doby přístupu do globální počítačové sítě, pronájem faxových přístrojů, pronájem modemů, pronájem přístrojů pro přenos zpráv, pronájem telefonů, pronájem telekomunikačního zařízení, přenos digitálních souborů, přenos elektronické pošty, přenos faxem, přenos telegramů, přenos videa na objednávkou, přenos zpráv a obrázků pomocí počítačů, radiokomunikace, rozhlasové vysílání, satelitní přenos, služby hlasové pošty, služby zpravodajské agentury, směrovací a spojovací služby pro telekomunikace, streaming dat, telefonická komunikace, telefonní služby, telegrafická komunikace, telegrafní služby, telekonferenční služby, televizní vysílání, telexové služby, videokonferenční služby, vysílání kabelové televize, zaslání zpráv; (42) aktualizace počítačových programů, analýza vody, analýzy chemické, analýzy těžby ropných polí, architektonické poradenství, architektura, bádání (podmořské -), bakteriologický výzkum, biologický výzkum, cloudové výpočetní systémy, dálkové sledování počítačových systémů, dárkové balení, design (umělecký -), design průmyslový, digitalizace dokumentů (skenování), dřevo (hodnocení kvality - na stojato), elektronické ukládání dat, energetický audit, expertizy, fyzikální (výzkum), geodézie, geologické expertizy, geologický výzkum, grafologie, hodnocení dřeva na stojato, hodnocení vlny (kvality -), hosting webových stránek, chemické analýzy, chemický výzkum, chemie (služby v oblasti -), instalace počítačových programů, interiérová výzdoba, inženýrské práce (expertizy), kalibrování (měření), kartografické služby, klinické studie, kontrola kvality, kontrola ropných věží, konzultace (v oblasti počítačového softwaru), konzultace v oblasti úspor energie, konzultace v oblasti webového designu, konzultační služby v oblasti informačních technologií, kopírování počítačových programů, laboratorní (vědecké) služby, materiál (zkoušky -), meteorologické informace, návrhářství (oděvní -), navrhování (průmyslový design -), navrhování obalů, obalový design, obnova počítačových dat (regenerace), oděvní návrhářství, ochrana životního prostředí (výzkum), ověřování pravosti uměleckých děl, plánování městské výstavby, počítače (pronájem -), počítačové programování, počítačové programy (aktualizace), počítačové programy (instalace -), počítačové systémové analýzy, počítačový hardware (poradenství v oblasti navrhování a vývoje -), podmořský výzkum, poradenství architektonické -, poskytování informací o výpočetní technice a programování přes webové stránky, poskytování vědeckých informací, rad a konzultací ve vztahu k uhlíkovým kompenzacím, poskytování vyhledávačů pro internet, programy počítačů (údržba -), projekce (stavební), projektová činnost, studie technických projektů, projektové studie technické, pronájem počítačového serveru (serverhosting), pronájem počítačového software, pronájem webových serverů, průmyslový design, průzkum (geologický -), průzkum (ropný -), průzkum (technický -), předpověď počasí, přenos dat nebo dokumentů z fyzických nosičů na elektronické nosiče, převod (konverze) dat a počítačových programů (ne fyzický), ropa (ropný průzkum), ropná pole (průzkum -), ropné věže (testování -), služby v oblasti chemie, služby v oblasti ochrany proti počítačovým virům, software (pronájem počítačového -), software (tvora -), software jako služba (SaaS), strojírenství (výzkum v oboru -), studie technických projektů, technický průzkum, textil (zkoušení -), těžba ropných polí (analýzy -), tvorba správy webových stránek (pro třetí osoby), tvorba počítačových systémů, tvorba software (počítačových programů), údržba počítačových programů, umělecká díla (ověřování pravosti -), umělecký design, umělý déšť (vytvoření -), umístování webových stránek, úspory energie (konzultace v oblasti úspor energie), vědecký výzkum, vozidla (- technické kontroly), vyhledávače (poskytování) pro internet, vývoj a výzkum nových výrobků (pro jiné), výzdoba interiérů, výzkum (biologický -), výzkum (fyzikální -), výzkum (geologický -), výzkum bakteriologický, výzkum v oblasti kosmetiky, výzkum v oboru strojírenství, výzkum v oblasti ochrany životního prostředí, webové servery (pronájem webových serverů), zálohování externí, zeměměřičství, zkoušky materiálů..

(511) 9, 16, 35, 38, 42

(540)

 Zpravodaj

(593) Obrazová

(111) **389090**

(220) 24.05.2021

(320) 24.05.2021

(442) 08.09.2021

(151) 15.12.2021

(730) **Cingroš Miroslav**, Luční 119, Bělá nad Radbuzou, 34526, CZ  
**Vomáčka Miroslav**, Koterovská 434/30, Plzeň, Východní Předměstí, 32600, CZ

(740) **DOMOV NA KOLECH s.r.o.**, č. p. 148, Jedoměřice, 27378, CZ

(740) **Mgr. Lukáš Dlabáček**, patentový zástupce, Bolzanova 461/5, Brno, Černovice, 61800

(210) O-572250

(510) (12) motocykly, jejich součásti, příslušenství a náhradní díly zařazené do této třídy, zejména motory, bloky motocyklových motorů, převodovky, brzdová, spojivová, plynová lanka, příslušenství motocyklů z titanu, nosiče zavazadel, sedla motocyklů; (17) těsnění, zejména pro motocykly; (18) zavazadla, sedlářské výrobky, kůže, imitace kůže, deštníky, slunečníky.

(511) 12, 17, 18

(540)

**TANKVEST**

(592) Slovní

(111) **389091**

(220) 24.05.2021

(320) 24.05.2021

(442) 08.09.2021

(151) 15.12.2021

(730) **Borcad Medical a.s.**, č. p. 673, Fryčovice, 73945, CZ

(210) O-572251

(591) Barevná

(510) (10) porodní postele pro lékařské účely, hydrostatické postele pro lékařské účely, lůžka speciální pro lékařské účely, porodní, masážní přístroje, vibromasážní přístroje, nábytek speciální pro lékařské účely, nafukovací matrace pro lékařské účely, nosítka pojízdná, nosítka pro pacienty, operační stoly, aerosolové dávkovače pro lékařské účely, ambulantní nosítka, křesla pro lékařské nebo zubolékařské účely, ochranné podušky proti proleženinám, podložky pro nemocniční lůžka, podušky pro lékařské účely, polštáře nafukovací pro lékařské účely, porodnické matrace; (20) porodní postele pro nelékařské účely, sedadla, lůžka, lehátka skládací, stoly, křesla, židle, postele, ne pro zdravotnické účely, lůžka vodní, lůžkoviny (s výjimkou ložního prádla), stoly na masáže, matrace, matrace nafukovací, kromě matrací k léčebným účelům.

(511) 10, 20

(540)



(593) Obrazová

(111) **389092**

(220) 28.05.2021

- (320) 28.05.2021  
(442) 08.09.2021  
(151) 15.12.2021  
(730) **SCOMMERCE.ONE Spółka z ograniczona odpowiedzialnoscia**, Ul. Woclawska 17B / 15-16, 65-427 Zielona Góra, PL  
(740) Rott, Růžička & Guttman a spol., Vyskočilova 1566, Praha 4, Michle, 14000  
(210) O-572374  
(510) (35) správa zákaznických věrnostních programů a pobídkových programů, správa prodejních a propagačních pobídkových programů, reklamní a marketingové služby poskytované prostřednictvím sociálních médií, reklamní, marketingové a propagační služby, služby v oblasti analýzy obchodních údajů, zařizování kolektivních koupí, služby v oblasti umisťování obchodních značek, obchodní informační služby, porovnávání nákupů, předvádění zboží, digitální marketing, přímá marketingová reklama, internetový marketing, merchandising, služby online aukcí prostřednictvím internetu, online objednávkové služby, venkovní reklama, propagační marketing, maloobchodní prodej sportovních předmětů, telemarketing, maloobchodní prodej sportovního vybavení, velkoobchodní prodej sportovního vybavení, poskytování informačních a poradenských služeb v oblasti elektronického obchodu, služby řízení obchodní činnosti v oblasti elektronického obchodování, reklamní služby k propagaci elektronického obchodu, maloobchodní prodej obuvi, velkoobchodní prodej obuvi, maloobchodní prodej oblečení, velkoobchodní prodej oblečení, maloobchodní služby v oblasti oděvních doplňků; (38) poskytování přístupu k platformám elektronického obchodování na internetu.

(511) 35, 38

(540)

**Sportino**

(592) Slovní

- (111) **389093**  
(220) 30.05.2021  
(320) 30.05.2021  
(442) 11.08.2021  
(151) 15.12.2021  
(730) **Green Farm Laboratories s.r.o.**, Nademlejská 600/1, Praha 9, Hloubětín, 19800, CZ  
(210) O-572387  
(510) (5) potravní doplňky a dietetické přípravky, vitaminové přípravky jako doplňky stravy, vitaminové nápoje; (32) proteinové nápoje; (35) marketing, maloobchod a velkoobchod s výrobky výše uvedenými ve třídách 5 a 32.

(511) 5, 32, 35

(540)

**KLOUBIN**

(592) Slovní

- (111) **389094**  
(220) 31.05.2021  
(320) 31.05.2021  
(442) 08.09.2021  
(151) 15.12.2021  
(730) **Uptimai s.r.o.**, Inovační 122, Zlatníky-Hodkovice, Hodkovice, 25241, CZ  
(210) O-572426  
(591) Barevná  
(510) (9) nahráný obsah (počítačové programy, data a informace), software pro elektronické obchodování a platby, software pro webové aplikace a servery; (42) počítačové programy (instalace -), vývoj softwaru, programování a implementace softwaru, služby v oblasti informačních technologií.

(511) 9, 42

(540)

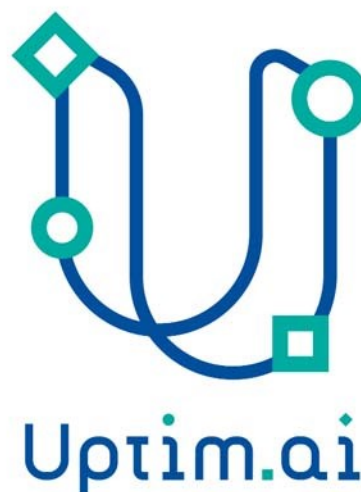

(593) Obrazová

- (111) **389095**  
(220) 02.06.2021  
(320) 02.06.2021  
(442) 08.09.2021  
(151) 15.12.2021  
(730) **BOKI GROUP a.s.**, Mostecká 47/16, Praha 1, Malá Strana, 11800, CZ  
(740) BOHEMIA PATENT, Ing. Jana Vandělková, Petrská 1136/12, Praha 1, Nové Město, 11000  
(210) O-572470  
(510) (6) obecné kovy a jejich slitiny, kovové materiály pro stavebnictví a konstrukce, přenosné kovové budovy, neelektrické kabely a dráty z obecných kovů, drobné kovové železářské výrobky, kovové kontejnery pro přepravu nebo skladování, sejfy; (7) Stroje a strojní zařízení spadající do této třídy a jejich součástí a příslušenství, zejména stroje s mechanickým a elektrickým pohonem, obráběcí stroje, jednoúčelové stroje, automatické linky, výrobní systémy, nářadí a měřidla (části strojů), brusky, frézky (stroje), nástroje (části strojů); (9) Přístroje a nástroje vědecké, výzkumné, geodetické, optické, přístroje pro vážení, měření, signalizaci, detekci, testování, inspekci, záchranu a výuku, zařízení a přístroje pro vedení, přepínání, přeměnu, akumulaci, regulaci nebo řízení distribuce nebo použití elektrického proudu, zařízení a nástroje pro záznam, přenos, reprodukci nebo zpracování zvuku, obrazu nebo dat, počítačový software, počítače a periferní zařízení počítačů, hasicí přístroje; (11) Přístroje a zařízení pro osvětlení, topení, výrobu páry, pro sušení, ventilaci, rozvod vody a sanitární zařízení, zařízení pro klimatizaci, topidla, ohřívací lahve, ohřívadla do postelí, elektrická nebo neelektrická, polštáře, podložky a pokrývky elektricky vyhříváné, ne pro lékařskou potřebu, bojler (kotle) plynové, elektrické ohřívače vody, vytápěcí tělesa, vytápěcí zařízení, vyhřívací zařízení, sálavé topné systémy, elektrické podlahové vytápění, topné kabely a rohože, elektrické radiátory, teplovodní radiátory, regulátory topení, spojiče paliva, tepelná čerpadla, tepelné akumulátory, teplovodní vytápěcí zařízení, teplovzdušná zařízení, topná zařízení pro topení tuhými, tekutými a plynovými palivy, větrací zařízení; (35) inzertní, reklamní a propagační činnost prostřednictvím jakéhokoliv média, poskytování obchodních nebo podnikatelských informací, pomoc při řízení obchodní činnosti, marketing, průzkum a analýza trhu, odborné obchodní a ekonomické poradenství, systemizace informací do počítačové databáze, vyhledávání, indexování, spojování a uspořádání dat pro internet, obchodní zprostředkovatelské služby v oblasti provozování sítě obchodů a obchodních středisek, zprostředkování obchodních kontaktů, provádění obchodních operací, informační a poradenská činnost v oblasti obchodu, komerční využití internetu v oblastech komerčních internetových médií a vyhledávacích služeb, on-line inzerce, propagační, reklamní a inzertní činnost, předvádění zboží, propagace věrnostních karet a platebních karet při prodeji zboží, vyhodnocení obchodu (obchodní analýzy) a průzkum trhu, organizace výstav ke komerčním účelům a k reklamním účelům; (37) Instalování a opravování elektrických strojů a přístrojů, montáž (instalace) a opravy topného zařízení (ústředního vytápění) a větrání, instalace a opravy elektronického zařízení, instalatérství, elektroinstalatérství a plynoinstalatérství, montáž (instalace), opravy a servis elektrických a

plynových zařízení; (40) zpracování a úprava materiálů, a to zpracování kovových materiálů, povrchová, úprava kovových výrobků, zpracování kovových materiálů mechanickou či chemickou, transformací, opracování kovů a plechového materiálu a jeho úprava, zejména obrábění, stříhání, prorážení, svařování a pálení, tepelné dělení kovů za tepla i za studena, broušení a leštění, galvanické pokovování, kovovýroba, vše v rámci této třídy; (42) vědecké a technické služby a související výzkum a projektování, průmyslová analýza, průmyslový výzkum a průmyslový design, kontrola kvality, služby ověřování, navrhování a vývoj počítačového hardware a software.

(511) 6, 7, 9, 11, 35, 37, 40, 42

(540) **BOKI**

(592) Slovní

(111) **389096**

(220) 03.06.2021

(320) 03.06.2021

(442) 08.09.2021

(151) 15.12.2021

(730) **Boháč Jaroslav**, Obvodová 733/1, Ústí nad Labem, Krásné Březno, 40007, CZ

(210) O-572481

(510) (13) zbraně a střelivo, výbušniny a výbušná zařízení (jiná než zbraně); (35) reklama, obchodní poradenství a informace pro spotřebitele, maloobchod a velkoobchod s výrobky uvedenými výše ve třídě 13; (45) bezpečnostní služby, záchranné služby, služby ostražky a vymáhací služby, poradenství v oblasti zabezpečení fyzické ochrany.

(511) 13, 35, 45

(540) **HOPLIT**

(592) Slovní

(111) **389097**

(220) 08.06.2021

(320) 08.06.2021

(442) 08.09.2021

(151) 15.12.2021

(730) **PROTUR - Precession ROLLing TURbine s.r.o.**, Husovo náměstí 468/16, Praha 10, Uhřetěves, 10400, CZ

(740) Advokátní kancelář Tichý, Kucharič a partneři, v.o.s., Mgr. Michal Kucharič, advokát, Plaská 623/5, Praha 5, Malá Strana, 15000

(210) O-572576

(510) (7) generátory elektřiny, turbíny (s výjimkou turbín pro motorová vozidla); (40) výroba energie; (42) poradenství v oblasti úspor energie.

(511) 7, 40, 42

(540) **PROTUR - Precession ROLLing TURbine**

(592) Slovní

(111) **389098**

(220) 08.06.2021

(320) 08.06.2021

(442) 08.09.2021

(151) 15.12.2021

(730) **Randák Marek**, č. p. 77, Zdikov, 38472, CZ

(740) Mgr. PETR ŽIŽKA, LL.M., advokátní kancelář, Mgr. Petr Žižka LL.M., Sedláčkova 209/16, Plzeň, Vnitřní Město, 30100

(210) O-572595

(510) (29) maso a masné výrobky, burgery, čerstvá drůbež, hovězí maso, hovězí hamburgery, hovězí steaky, klobásy, kuře, kuřecí burgery, kuřecí křídla, ryby, mořské plody a měkkýši, neživí, krevety (neživé), loupané krevety, rybí řízky, ryby, mléčné výrobky a jejich náhražky, dezerty z mléčných výrobků, sýrové výrobky, polévky a vývary, masové výtažky, kuřecí vývar, polévky, bramborové hranolky, bramborové lupínky, bramborové saláty, chipsy (bramborové), chuťovky na bázi sýra, dušená jídla na bázi masa, ryb, zvěřiny a zeleniny, guacamole, grilované rybi filé, hotová jídla na bázi masa, ryb, zvěřiny a zeleniny, hotová jídla z masa, hotová zeleninová jídla, hotové saláty (zeleninové, ovocné), hummus (kaše z cizrný), kuřecí nugety, kuřecí salát, luštěninové saláty, masové chuťovky, nudlové polévky, ovocné saláty, pečené kuře, pochutiny na bázi zeleniny; (32) pivo a pivovarnické výrobky (nápoje), ležák, nealkoholické nápoje s příchutí piva, piva, nealkoholické nápoje, báze pro nealkoholické koktejly, cidre

(nealkoholický), džusy, energetické nápoje, ledová tříšť, nápoje (medové nealkoholické, nealkoholické koktejly, ochucené syčené nápoje, citronády, kola, limonády, nealkoholické nápoje s ovocnou příchutí, nealkoholické perlivé nápoje, míchané ovocné džusy, nápoje s ovocnou příchutí, přípravky pro výrobu nápojů; (43) poskytování jídla a nápojů, bary, bistra (služby), bufetové služby, catering (poskytování jídla a nápojů), delikatesy (restaurace), denní bary (v restauraci, hotelu), firemní akce (poskytování jídel a nápojů), gril - restaurace, závodní jídelny, kavárna, pizzerie, podávání alkoholických nápojů, podávání jídel a nápojů, podávání jídel a nápojů hostům v restauracích, podávání jídel a nápojů pro hosty, podávání stravování a nápojů v restauracích a barech, pohostinství (služby), pořádání svatebních recepcí (potraviny a nápoje), poskytování jídel a nápojů v restauracích, poskytování služeb zajišťujících nápoje, příprava a poskytování stravování a nápojů pro okamžitou spotřebu, příprava jídel, restaurace, restaurace s odnosem jídel s sebou, restaurace servírující porcované maso, restaurační a barové služby, restaurační služby v oblasti rychlého občerstvení, služby bufetů pro denní bary, služby mobilních restaurací, služby ochutnávky vín (poskytování nápojů).

(511) 29, 32, 43

(540) **Restaurace U dvou přátel**

(592) Slovní

(111) **389099**

(220) 13.06.2021

(320) 13.06.2021

(442) 08.09.2021

(151) 15.12.2021

(730) **Přerovský Michal**, Stará cesta 1781, Vsetín, 75501, CZ

(740) Ing. Zdeněk Kučera, Dlouhá 207, Slušovice, 76315

(210) O-572700

(510) (3) kosmetika, parfumerie, drogerie, mýdla, šampony, avivážní prostředky, vonné oleje, kosmetika pro péči o vlasy, deodoranty, antiperspiranty, tělové krémy, oční krémy, gely, masážní oleje a gely, zubní pasty, přípravky pro péči o tělo a jeho zkrášlení, mycí přípravky pro péči o pleť a tělo, barva na vlasy, regenerační vlasový gel, pleťová maska, pleťový krém, krémy a oleje na opalování, tónovací šampón, krém proti vráskám, pěna do koupele; (5) farmaceutické výrobky, dietní potraviny a dietetické přípravky pro léčebné účely, potraviny pro léčebné účely, vitamínové a minerální přípravky, potravinové doplňky, BCAA doplňky stravy, BCAA drinky (jako doplňky stravy); (18) kůže, imitace kůže, kůže ze zvířat, kufrty a zavazadla, nákupní tašky, cestovní tašky, školní aktovky, aktovky diplomatky, batohy, kabelky, deštníky, slunečníky a hole, biče a sedlářské výrobky, kožená galanterie, dárkové, upomínkové a umělecké předměty z kůže, imitace kůže a kožešin, oděvní doplňky z kůže, imitace kůže a kožešin; (25) obuv, sportovní obuv, oděvy pánské, dámské, dětské a kojenecké zboží a oděvy, plavky, pyžama, noční košile, spodní prádlo, mateřské noční a spodní prádlo, erotické prádlo, oděvy pro profesionální i rekreační sport a volný čas, rukavice, šály, pokrývky hlavy, opasky, součásti oděvů z textilu sloužící jako umělecké, dárkové, upomínkové a reklamní předměty spadající do této třídy; (28) hry, hračky, sportovní potřeby, sportovní nářadí a náčiní, potřeby pro sport, švihadla, odporové gumy, rukavice pro individuální i kolektivní sporty spadající do této třídy.

(511) 3, 5, 18, 25, 28

(540)



(593) Obrazová

(111) **389100**

(240) 14.06.2021

- (320) 14.06.2021  
(442) 08.09.2021  
(151) 15.12.2021  
(730) **Flake s.r.o.**, Verdunská 723/27, Praha 6, Bubeneč, 16000, CZ  
(210) O-572702  
(591) Barevná  
(510) (32) piva, nealkoholické nápoje, minerální vody, šťávy, vody, nealkoholické koktejly; (33) alkoholické nápoje (s výjimkou pív), alkoholové přípravky pro přípravu nápojů; (35) marketing, indexace webových stránek pro obchodní nebo reklamní účely, obchodní zprostředkovatelské služby; (43) restaurace, zajištění stravování, bary s nabídkou vodní dýmky.  
(511) 32, 33, 35, 43  
(540)



(593) Obrazová

- (111) **389101**  
(220) 14.06.2021  
(320) 14.06.2021  
(442) 08.09.2021  
(151) 15.12.2021  
(730) **H&T Familex s.r.o.**, U Hrnčíř 468, Jesenice, Zdiměřice, 25242, CZ  
(740) Mgr. PETR ŽIŽKA, LL.M., advokátní kancelář, Mgr. Petr Žižka LL.M., Sedláčkova 209/16, Plzeň, Vnitřní Město, 30100  
(210) O-572706  
(591) Barevná  
(510) (24) textilní povlečení na peřiny, tkaniny na povlečení, povlečení na peřiny, povlečení s volány, prostěradla, povlečení, látky, textilie, bavlněná látka se vzorkem, bavlněné látky, bavlněné textilie, bytový textil jako textilní kusové zboží, čalounické látky, damašek, elastické látky na oděvy, elastické tkané textilní materiály, elastické tkaniny, flanel, gáza (látka), hadry na výrobu papíru, hedvábí (látky), kašmírová tkanina, krajky, košiloviny, krepové látky, kusové zboží z tkaného umělého materiálu, kusový textil na nábytek, kusové zboží z textilních materiálů s vrstvenou pryží, kusový textil na výrobu ložních pokrývek, kusový textil na výrobu oděvů, kusový textil na výrobu ochranných oděvů, kusový textil na výrobu obuvi, kusový textil z bavlny, laminované textilie, látka (látkové kusové zboží) vyrobená z uhlíkového vlákna, látka na dámské spodní prádlo, látky na oděvy, látky na podšívky oděvů, látky na výrobu záclon, látky na výrobu vnějších potahů židlí, látky s ozdobnými motivy na vyšívání, látky v roli, lněná látka, lisované tkaniny k použití v papírenském průmyslu, materiály na bytový textil, moleskin, napínací čalounické popruhy, nepromokavé látky, netkaná plst', netkané látky, plachtovina, plátno, pletenina, pletené krajkové látky, podšívky [textilie], potištěné látky, semišové textilie, samet, směsné tkaniny z anorganických vláken, směšová látka z hedvábí, směšové látky převážně z vlny, směšové látky z hedvábí a bavlny, směšové látky z hedvábí a vlny, textilie na obuv, textilie na části oděvů, textilie do ložnice, textilie na výrobu nábytku, textilní výrobky a náhradní součásti pro textilní výrobky, domácí textil, hobové utěrky (látkové kusové zboží), látkové kapesníky, látkové odličovací ubrousky, lněná tkanina, látkové vložky, látkové transparenty, potahy a povlaky na nábytek, náhradní potahy (volné) na sedací nábytek, bivačkové vaky jako potahy na spací pytle, látkové potahy na nábytek (snímatelné), opěradla židlí (textilní výrobky), potahy na nábytek z textilních materiálů, potahy na nábytek (ze syntetických materiálů), volánky záclon, krajkové záclony, hotové záclony, okenní clony, plastové závěsy, okenní záclony, sprchové závěsy, textilie jako vybavení na okna, záclony a závěsy, záclony a závěsy z textilních materiálů, nástěnné závěsy, nástěnné textilie, prádlo (nikoliv osobní), kuchyňský textil a stolní prádlo, ložní prádlo a příkrývky, koupelnový textil, prádlo ložní, textilní ručníky, ručníky, froté ručníky, koupací rukavice, bytový textil (včetně ručníků na

obličeji), dětské ručníky, flanel pro hygienické účely, plážové ručníky, ručníky textilní na obličeji; (27) koberce, podlahové krytiny a umělé venkovní povrchy, koberce, předložky, rohožky, běhouny (rohože), autokoberce, gumové koupelnové rohože, dveřní rohožky z indického kaučuku, koberce do automobilů, koberce do koupelny, koberce na hrani, kobercové dlaždice, koberce (textilní), kobercový podklad, korkové rohože, látkové koupelnové rohože, modlitební koberečky, plážové rohože, podložky na jógu, rohožky a koberečky pro vozidla; (35) maloobchodní prodej nití, maloobchodní prodej tkanin, maloobchodní prodej zařízení do bytu, maloobchodní prodejní služby zaměřené na koberce, maloobchodní služby v oblasti oděvních doplňků, maloobchodní služby zaměřené na bytové textilie.

(511) 24, 27, 35  
(540)



(593) Obrazová

- (111) **389102**  
(220) 14.06.2021  
(320) 14.06.2021  
(442) 08.09.2021  
(151) 15.12.2021  
(730) **Matějka Miroslav Ing.**, Sázavská 1790/25, Praha 2, Vinohrady, 12000, CZ  
(210) O-572722  
(510) (35) reklamní a inzertní služby, průzkum a analýzy trhu, aranžování výkladů, reklama a marketing; (40) pivovarnické služby; (43) bufety, jídelny, kavárny, restaurace, samoobslužné jídelny, samoobslužné restaurace, zajištění stravování, služby v oblasti pohostinství (potraviny a nápoje), cateringové služby, služby poskytované při provozování restaurací a podobných zařízení podávajících pokrmy a nápoje ke konzumaci spadající do této třídy.

(511) 35, 40, 43  
(540)

**WALDESKA**

(592) Slovní

- (111) **389103**  
(220) 14.06.2021  
(320) 14.06.2021  
(442) 08.09.2021  
(151) 15.12.2021  
(730) **Matějka Miroslav Ing.**, Sázavská 1790/25, Praha 2, Vinohrady, 12000, CZ  
(210) O-572724  
(510) (7) pivovarnictví (stroje pro); (35) reklamní a inzertní služby, průzkum a analýzy trhu, aranžování výkladů, reklama a marketing; (40) pivovarnické služby; (43) bufety, jídelny, kavárny, restaurace, samoobslužné jídelny, samoobslužné restaurace, zajištění stravování, služby v oblasti pohostinství (potraviny a nápoje), cateringové služby, služby poskytované při provozování restaurací a podobných zařízení podávajících pokrmy a nápoje ke konzumaci spadající do této třídy.

(511) 7, 35, 40, 43  
(540)

**WALDESVAR**

(592) Slovní

- (111) **389104**  
(220) 14.06.2021  
(320) 14.06.2021  
(442) 08.09.2021



- (151) 15.12.2021  
(730) **BKP FINANCE s.r.o.**, Národní obrany 909/45, Praha 6, Bubeneč, 16000, CZ  
(740) Jindyne s.r.o., U Statku 77, Mnichovo Hradiště, Hněvůsice, 29501  
(210) O-572732  
(591) Barevná  
(510) (9) nahraný obsah médií (počítačové programy, data a informace); (16) tiskárenské výrobky, papírnické zboží a vzdělávací potřeby, tiskoviny; (35) účetnictví, vedení účetních knih a revize účtů (audity); (36) finanční informace, finanční údaje, finanční poradenské a konzultační služby; (38) poskytování přístupu k informacím, webovým stránkám a portálům, přenos zpráv a obrázků pomocí počítačů; (41) vzdělávací a školicí služby, pořádání a vedení konferencí, poskytování online elektronických publikací (bez možnosti stažení), poskytování videí online bez možnosti stažení, předávání know-how (odborné vzdělávání), psaní textů a vydávání textů s výjimkou reklamních, poradenství, konzultační a informační činnost týkající se výše uvedených služeb ve třídě 41.  
(511) 9, 16, 35, 36, 38, 41  
(540)



(593) Obrazová

- (111) **389105**  
(220) 15.06.2021  
(320) 15.06.2021  
(442) 08.09.2021  
(151) 15.12.2021  
(730) **Kopecný Michal**, U stadionu 926, Mladá Boleslav, Mladá Boleslav II, 29301, CZ  
(740) Ing. Jarmila Javoříková, patentový zástupce, Slunečná 4566, Zlín, 76005  
(210) O-572740  
(510) (35) činnosti organizačních, ekonomických a podnikatelských poradců, obchodní management, poradenství v oblasti řízení a organizace podniku, administrativní činnosti, personální služby, reklamní a marketingové činnosti, průzkumy trhu, inzertní činnosti, organizování a pořádání reklamních a prodejních akcí, mediální zastoupení (public relations), reklamní materiály (šíření), automatizované i ruční zpracování obchodních dat, poskytování obchodních dat - jejich prodej, pronájem a správa, služby obchodních nebo informačních databank, kopírování dokumentů, maloobchodní, velkoobchodní a elektronický prodej oděvů, obuvi, tiskovin, textilií, dárkových nebo upomínkových předmětů, odznaků a insignií, výšivek, samolepek, vlajek, reklamních předmětů, šperků, hodinek, psacích a kancelářských potřeb, svíček, potravin a nápojů, sportovních potřeb, kosmetických výrobků, potřeb pro domácnost, keramiky, audiovizuálních záznamů, fotografií, obrazů a jiných uměleckých předmětů; (36) realitní činnost, správa nemovitého majetku, správa finančních prostředků, investiční činnost, financování projektů různého charakteru, finanční transakce, veřejné finanční sbírky, poskytování informací v oblasti financí, finanční konzultace, nadační činnost v oblasti finanční, zprostředkování v oblasti realit a financí; (41) vzdělávací činnosti, školicí činnosti, výchovné činnosti, výchova dětí a mládeže, osvěta historie a vzdělanosti (vzdělávací služby), společenské, kulturní, zábavní a sportovní činnosti, pořádání kurzů a školení, lektorské činnosti, trenérské činnosti, podpora rozvoje, rozšiřování a zvyšování úrovně vzdělanosti (kulturní a vzdělávací služby), podpora rozvoje a rozšiřování všech forem umění (kulturní a vzdělávací služby), podpora rozvoje občanské společnosti (kulturní a vzdělávací služby), navrhování etických kodexů (příprava a psaní textů), organizování a pořádání vzdělávacích, výchovných, společenských, kulturních, zábavních a sportovních akcí, organizování a pořádání veřejných sbírek nefinančního rázu v rámci této třídy, spolupráce se vzdělávacími, výchovnými, společenskými, kulturními, zábavními a sportovními institucemi v tuzemsku i v zahraničí v rámci této třídy, poskytování informací v oblasti vzdělávání, historie, výchovy, kultury, zábavy a sportu, vydavatelské a nakladatelské činnosti, elektronické publikování, nadační činnost - dobročinná činnost a charitativní - humanitární činnost v oblasti kulturní, výchovné a vzdělávací v rámci této třídy, provoz a pronájem tělovýchovných zařízení a sportovních center, pronájem sportovních potřeb (s výjimkou vozidel), činnosti sportovních klubů, služby půjčování knih a jiných tiskovin, půjčování filmů a hudby, audiovizuální produkce, výroba

televizních a rozhlasových pořadů, výroba vzdělávacích, výchovných, kulturních, společenských, zábavních a sportovních pořadů; (42) tvorba a správa webových (internetových) stránek, webhosting, počítačové programování, služby počítačových programátorů, tvorba počítačových programů a informačních systémů, průmyslový design, počítačová grafika (služby); (45) bezpečnostní služby, ochrana osob a majetku, poradenství v oblasti bezpečnosti, právnícké a legislativní činnosti, služby sociálních sítí, duchovní poradenství.

- (511) 35, 36, 41, 42, 45  
(540)



(593) Obrazová

- (111) **389106**  
(220) 15.06.2021  
(320) 15.06.2021  
(442) 08.09.2021  
(151) 15.12.2021  
(730) **Kopecný Michal**, U stadionu 926, Mladá Boleslav, Mladá Boleslav II, 29301, CZ  
(740) Ing. Jarmila Javoříková, patentový zástupce, Slunečná 4566, Zlín, 76005  
(210) O-572741  
(510) (35) činnosti organizačních, ekonomických a podnikatelských poradců, obchodní management, poradenství v oblasti řízení a organizace podniku, administrativní činnosti, personální služby, reklamní a marketingové činnosti, průzkumy trhu, inzertní činnosti, organizování a pořádání reklamních a prodejních akcí, mediální zastoupení (public relations), reklamní materiály (šíření), automatizované i ruční zpracování obchodních dat, poskytování obchodních dat - jejich prodej, pronájem a správa, služby obchodních nebo informačních databank, kopírování dokumentů, maloobchodní, velkoobchodní a elektronický prodej oděvů, obuvi, tiskovin, textilií, dárkových nebo upomínkových předmětů, odznaků a insignií, výšivek, samolepek, vlajek, reklamních předmětů, šperků, hodinek, psacích a kancelářských potřeb, svíček, potravin a nápojů, sportovních potřeb, kosmetických výrobků, potřeb pro domácnost, keramiky, audiovizuálních záznamů, fotografií, obrazů a jiných uměleckých předmětů; (36) realitní činnost, správa nemovitého majetku, správa finančních prostředků, investiční činnost, financování projektů různého charakteru, finanční transakce, veřejné finanční sbírky, poskytování informací v oblasti financí, finanční konzultace, nadační činnost v oblasti finanční, zprostředkování v oblasti realit a financí; (41) vzdělávací činnosti, školicí činnosti, výchovné činnosti, výchova dětí a mládeže, osvěta historie a vzdělanosti (vzdělávací služby), společenské, kulturní, zábavní a sportovní činnosti, pořádání kurzů a školení, lektorské činnosti, trenérské činnosti, podpora rozvoje, rozšiřování a zvyšování úrovně vzdělanosti (kulturní a vzdělávací služby), podpora rozvoje a rozšiřování všech forem umění (kulturní a vzdělávací služby), podpora rozvoje občanské společnosti (kulturní a vzdělávací služby), navrhování etických kodexů (příprava a psaní textů), organizování a pořádání vzdělávacích, výchovných, společenských, kulturních, zábavních a sportovních akcí, organizování a pořádání veřejných sbírek nefinančního rázu v rámci této třídy, spolupráce se vzdělávacími, výchovnými, společenskými, kulturními, zábavními a sportovními institucemi v tuzemsku i v zahraničí v rámci této třídy, poskytování informací v oblasti vzdělávání, historie, výchovy, kultury, zábavy a sportu, vydavatelské a nakladatelské činnosti, elektronické publikování, nadační činnost - dobročinná činnost a charitativní - humanitární činnost v oblasti kulturní, výchovné a vzdělávací v rámci této třídy, provoz a pronájem tělovýchovných zařízení a sportovních center, pronájem sportovních potřeb (s výjimkou vozidel), činnosti sportovních klubů, služby půjčování knih a jiných tiskovin, půjčování filmů a hudby, audiovizuální produkce, výroba televizních a rozhlasových pořadů, výroba vzdělávacích, výchovných,

kulturních, společenských, zábavních a sportovních pořadů; (42) tvorba a správa webových (internetových) stránek, webhosting, počítačové programování, služby počítačových programátorů, tvorba počítačových programů a informačních systémů, průmyslový design, počítačová grafika (služby); (45) bezpečnostní služby, ochrana osob a majetku, poradenství v oblasti bezpečnosti, právnícké a legislativní činnosti, služby sociálních sítí, duchovní poradenství.

(511) 35, 36, 41, 42, 45  
(540)

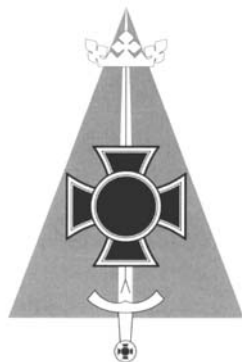

(593) Obrazová

(111) **389107**  
(220) 15.06.2021  
(320) 15.06.2021  
(442) 08.09.2021  
(151) 15.12.2021  
(730) **SPEKTRA, výrobní družstvo nevidomých**, Novodvorská 1070/4, Praha 4, Libuš, 14200, CZ  
(210) O-572750  
(591) Barevná  
(510) (10) rehabilitačně - kompenzační pomůcky elektronické a mechanické.  
(511) 10  
(540)

**SPEKTRA**



(593) Obrazová

(111) **389108**  
(220) 16.06.2021  
(320) 16.06.2021  
(442) 08.09.2021  
(151) 15.12.2021  
(730) **Dr. Staněk spol. s r.o.**, Karoliny Světlé 1015/11, Praha 1, Staré Město, 11000, CZ  
(740) Ing. Michal Jupa, patentový zástupce, Na Baních 1385, Praha 5 - Zbraslav, 15600  
(210) O-572796  
(510) (5) farmaceutické výrobky, farmaceutické potraviny a potraviny určené pro zvláštní výživu s léčebnými účinky a pro zdravotní výživu, funkční potraviny a doplňky stravy, bílkovinná potrava a přípravky, přípravky dietetické, škrob pro dietetické nebo farmaceutické účely, dietetické vlákniny; (29) proteiny, bílkoviny a algináty pro lidskou potřebu, bílkoviny jako potrava; (30) potraviny rostlinného původu - výrobky a přípravky z obilnin a z mouky, těstoviny, těsta, nudle, zavářky, přírodní vlákniny, vlákninové nudle, vlákninová rýže, kukuřice, kukuřičný škrob, cukr, sacharóza, glukóza, koření, med, medový prášek.

(511) 5, 29, 30  
(540)  
(592) Slovní

## Pararýže - Pararice

(111) **389109**  
(220) 16.06.2021  
(320) 16.06.2021  
(442) 08.09.2021  
(151) 15.12.2021  
(730) **Suchánek Ivo**, Lašská 1157/6, Havířov, Město, 73601, CZ  
(740) Mgr. Jan Kopáč, Topolová 578, Klášterec nad Ohří, 43151  
(210) O-572798  
(591) Barevná  
(510) (35) pomoc v obchodní a podnikatelské činnosti, management a administrativní služby, obchodní služby a informace pro spotřebitele, reklama, marketing a propagační služby, reklamní, marketingové a propagační služby; (36) finanční, peněžní a bankovní služby, finanční odhady, pojištění, pojišťovací služby, poskytování bezpečnostních schránek, poskytování předplacených karet a kuponů, služby nemovitostní (realitní služby), služby úschovy, služby zajišťující úschovu v bezpečnostních schránkách, získávání finančních prostředků a sponzorování, získávání finančních prostředků a finanční sponzorování; (42) služby v oblasti informačních technologií, návrhářství, služby IT, služby testování, služby ověřování a služby kontroly kvality, vědecké a technologické služby; (45) právní služby, odborné poradenské služby vztahující se k právům duševního vlastnictví, poradenské služby týkající se správy duševního vlastnictví, poradenské služby vztahující se k ochraně duševního vlastnictví, poradenství týkající se zabezpečení ochranných známek, poskytování informací o právech duševního vlastnictví, právní služby týkající se registrace ochranných známek, prosazování práv na ochranné známky, bezpečnostní služby, záchranné služby, služby ostražky a vymáhací služby, služby navazování sociálních kontaktů na internetu, služby on-line sociálních sítí, dostupné prostřednictvím mobilních aplikací ke stažení, politické služby.  
(511) 35, 36, 42, 45  
(540)



(593) Obrazová

(111) **389110**  
(220) 17.06.2021  
(320) 17.06.2021  
(442) 08.09.2021  
(151) 15.12.2021  
(730) **Titan Real Invest a.s.**, Rudných dolů 291, Jílové u Prahy, 25401, CZ  
(740) PROPATENT, Ing. Vlasta Sedláčková, patentový zástupce, Pod Pekařkou 107/1, Praha 4, Podolí, 14700  
(210) O-572819  
(510) (9) obaly na mobil; (16) plakáty, letáky, plastové obaly, papírové reklamní tašky, kalendáře, fotografie, psací potřeby, pivní tácky, papírové ubrusky; (18) zavazadla, kufry, výrobky z kůže a z imitace kůže, a to tašky, batohy, peněženky, deštníky, slunečníky, dekorace, obaly; (21) výrobky ze skla, porcelánu, keramiky, a to popelníky, talíře, vázy, tácy, konvice, dózy, dekorace, šperky, přívěšky, nádoby do domácnosti, sklenice, hrnky, džbány; (25) oděvy, čepice, klobouky, obuv, kožené oblečení, rukavice, čepice; (29) maso ryby drůbež, zvěřina, mléčné výrobky, zavařená, mražené, sušené a vařené ovoce a zelenina; (30) káva, čaj, kakao, cukr, pečivo, cukrovinky, zmrzlina, med, koření, hořčice; (31) zemědělské, zahradnické a lesní výrobky, a to květiny, květinové cibule, semena, sazenice, stromky, keře, živé trávníky, čerstvé houby a houbová kultura, čerstvý hrách, čerstvá čočka a kašany, zrní (obilniny), čerstvé ovoce a zelenina, květiny; (32) nealkoholické nápoje, pivo; (33) alkoholické nápoje; (35) propagační, inzertní a reklamní činnost, pomoc při řízení obchodní činnosti, provoz obchodního centra (administrativní služby) a obchodní administrativní, kancelářské práce, zprostředkování obchodní činnosti s

výrobky uvedenými výše ve třídách 16, 18, 21, 25, 29, 30, 31, 32 a 33; (41) výchova, vzdělávání, zábava, sportovní a kulturní aktivity, školení, organizování zábavy na svatbách; (43) služby zajišťující stravování a nápoje, dočasné ubytování, catering.

(511) 9, 16, 18, 21, 25, 29, 30, 31, 32, 33, 35, 41, 43

(540)

**FREEXZONE**

(592) Slovní

(111) **389111**

(220) 17.06.2021

(320) 17.06.2021

(442) 08.09.2021

(151) 15.12.2021

(730) **Krekrzz.cz s.r.o.**, 9. května 649, Litomyšl, Litomyšl-Město, 57001, CZ

(740) Michael Kunst, Vysoká 4277/12, Bratislava, 81106

(210) O-572829

(510) (35) internetový marketing, reklamní a marketingové služby poskytované prostřednictvím sociálních médií, služby navrhování obchodních značek (reklama a propagace), služby v oblasti grafické úpravy pro reklamní účely, PPC reklama, digitální marketing, marketing prostřednictvím telefonu, příprava marketingových plánů, optimalizace návštěvnosti webových stránek, optimalizace vyhledávače; (42) navrhování, tvorba a programování webových stránek.

(511) 35, 42

(540)

**Krekrzz.cz**

(592) Slovní

(111) **389112**

(220) 17.06.2021

(320) 17.06.2021

(442) 08.09.2021

(151) 15.12.2021

(730) **Český svaz včelařů, z.s.**, Křemencova 177/8, Praha 1, Nové Město, 11000, CZ

(210) O-572830

(591) Barevná

(510) (3) kosmetické prostředky; (16) noviny a časopisy, periodické a neperiodické tiskoviny, reklamní materiály, brožury, letáky, fotografie; (30) včelí produkty ve třídě 30, zejména propolis a mateří kašička pro lidskou spotřebu (ne pro lékařské účely), medovníky, perníky; (33) medovina a jiné alkoholické nápoje obohacené včelími produkty; (35) inzertní a reklamní činnost, rozšiřování reklamních materiálů, pořádání výstav k reklamním a obchodním účelům; (41) vydavatelství a nakladatelství, výchovná a vzdělávací činnost, pořádání kurzů, seminářů a přednášek, pořádání výstav ke kulturním a vzdělávacím účelům.

(511) 3, 16, 30, 33, 35, 41

(540)



(593) Obrazová

(111) **389113**

(220) 18.06.2021

(320) 18.06.2021

(442) 08.09.2021

(151) 15.12.2021

(730) **Bike Gallery s.r.o.**, Kladenská 562/19, Praha 6, Vokovice, 16000, CZ

(740) Rott, Růžička & Guttmann a spol., Vyskočilova 1566, Praha 4, Míchle, 14000

(210) O-572851

(510) (12) jízdní kola, elektrická jízdní kola, konstrukční díly jízdních kol, stojany na jízdní kola; (16) jídelní lístky, podtácky pod pivní sklenice, psací potřeby, kalendáře, neperiodické publikace, tiskoviny, samolepky, plakáty; (21) cyklistické lahve, sklenice na pití; (25) oděvy, včetně cyklistických oděvů, pokrývky hlavy, obuv, včetně cyklistické obuvi; (26) odznaky (ne z drahých kovů); (30) káva, čaj, kakao, čokoláda, kávové náhražky, cereální přípravky, energetické tyčinky, pekařské, cukrářské a cukrovinkářské výrobky, zmrzlina; (32) pivo, nealkoholické pivo, ochucené pivo, nealkoholické nápoje, energetické nápoje, iontové nápoje, smoothie, ovocné šťávy, zeleninové šťávy, minerální vody, sirupy a jiné přípravky pro přípravu nápojů, džusy; (37) servis, údržba a opravy jízdních kol, jejich součástí a náhradních dílů; (41) organizování cyklistických závodů, cyklistický trénink, organizování společenských akcí, sportovní činnost, provozování sportovního centra; (43) kavárny, bistra, restaurace, bary, poskytování jídla a nápojů.

(511) 12, 16, 21, 25, 26, 30, 32, 37, 41, 43

(540)

**DOMESTIQUE**

(592) Slovní

(111) **389114**

(220) 18.06.2021

(320) 18.06.2021

(442) 08.09.2021

(151) 15.12.2021

(730) **Pax Computer Technology (Shenzhen) Co., Ltd.**, Room 401-402, Building 3, Shenzhen Software Park, Nanshan District, Shenzhen, P.R. China, CN

(740) Zeiner & Zeiner advokátní kancelář s.r.o., Mgr. Alexandr Vališ, advokát, Argentinská 286/38, Praha 7, Holešovice, 17000

(210) O-572862

(510) (9) bezpečnostní tokeny [šifrovací zařízení], interaktivní dotykové terminály, registrační pokladny, POS elektronické zařízení, elektronické etikety na zboží, elektronické čipy, obrazovky, stahovatelné počítačové aplikace, stahovatelné aplikace pro mobilní telefony, počítačové programy (stahovatelný software), počítačové softwarové platformy, nahrané nebo ke stažení, magnetické průkazy totožnosti, čtečky čárových kódů, klávesnice pro zadávání hesla, elektronické podpisové desky, zařízení pro síťovou komunikaci, nahráný počítačový software, zařízení pro zpracování dat, nabíječky baterií, USB kabely, baterie, nástroje pro rozpoznávání obličejů, mobilní telefony, chytré telefony, čipy [integrované obvody], elektronické platební terminály, software pro elektronické platby, zařízení pro zpracování elektronických plateb, terminály pro elektronické zpracování plateb kreditní kartou, terminály pro kreditní karty, elektronické stroje na čtení kreditních karet, software pro umožnění a usnadnění bezpečných transakcí kreditní kartou, telefonní terminály, počítačové programy používané pro systémy elektronických registračních pokladen, zvuková výstražná zařízení; (42) technologický výzkum, výzkum a vývoj nových produktů pro jiné osoby, průmyslový design, navrhování obalů, tvorba počítačového softwaru, údržba počítačového softwaru, aktualizace počítačového softwaru, poradenství v oblasti navrhování a vývoje počítačového hardwaru, vývoj softwaru pro ovládací a operační systémy, instalace počítačového softwaru, poradenství v oblasti počítačového softwaru, poradenství v oblasti počítačových technologií, poradenství v oblasti zabezpečení dat, poradenství v oblasti šifrování dat, vývoj počítačových platform, software jako služba [SaaS], provoz softwaru jako služba [SaaS].

(511) 9, 42

(540)



(593) Obrazová

- (111) **389115**  
(220) 21.06.2021  
(320) 21.06.2021  
(442) 08.09.2021  
(151) 15.12.2021  
(730) **Pharmacoepa CZ s.r.o.**, Rybná 716/24, Praha 1, Staré Město, 11000, CZ  
(740) Legato advokátní kancelář, doc. JUDr. Dana Ondřejová Ph.D., V jámě 699/1, Praha 1, Nové Město, 11000  
(210) O-572885  
(510) (5) dietetické přípravky, farmaceutické přípravky, dietetické potraviny pro léčebné účely, výživové přípravky pro léčebné a lékařské účely, lékařské přípravky, lékařské přípravky na hubnutí, dietetické přípravky pro lékařské účely, léčebné přípravky na hubnutí, přípravky se stopovými prvky pro lidskou spotřebu, doplňky výživy, vitaminové doplňky, potravinové doplňky, léčivé potravinové doplňky, minerální doplňky stravy, vitaminové a minerální doplňky, potravinové doplňky obsahující vitaminy; (30) příchutě do potravin, příchutě do nápojů; (35) reklamní, marketingové a propagační služby, poskytování obchodních informací, poskytování obchodních informací online, poskytování obchodních informací spotřebitelům, poskytování obchodních marketingových informací, reklama online, online reklama v počítačové komunikační síti, propagace, reklama a marketing online webových stránek, pomoc při řízení obchodní činnosti, podpora prodeje jiných osob, poskytování obchodních informací prostřednictvím webových stránek, propagace prodeje, obchodní propagace, zprostředkování propagace, průzkum trhu, rozhlasová reklama, zásilková reklama, televizní reklama, PPC reklama, venkovní reklama, filmová reklama, bannerová reklama, přímá poštovní reklama, sestavování katalogů informací pro obchodní či reklamní účely, velkoobchodní prodej výživových doplňků, maloobchodní prodej výživových doplňků; (44) alternativní medicína, konzultační služby týkající se péče o zdraví, poskytování informací týkajících se dietních a výživových doplňků.

(511) 5, 30, 35, 44

(540)

**MTS GUARD**

(592) Slovní

- (111) **389116**  
(220) 22.06.2021  
(320) 22.06.2021  
(442) 08.09.2021  
(151) 15.12.2021  
(730) **ŠKODA AUTO a.s.**, tř. Václava Klementa 869, Mladá Boleslav, Mladá Boleslav II, 29301, CZ  
(210) O-572910  
(591) Barevná  
(510) (9) wallboxy, bateriová energetická úložiště, nabíječky, domácí nástěnné nabíječky, automobilové nabíječky, nabíječky elektromobilů a hybridních automobilů, nabíječky pro elektrické baterie, nabíječky baterií, nabíječky akumulátorů, bezdrátové nabíječky, přenosné nabíječky, nabíječky elektrických baterií, nabíječky baterií pro motorová vozidla, rychlé nabíječky pro mobilní zařízení, nabíjecí stanice pro elektrické automobily, napájecí zdroje, fotovoltaická zařízení pro výrobu elektriny, elektrická regulační zařízení pro řízení energie, tašky na nabíjecí kabely.

(511) 9

(540)



(593) Obrazová

- (111) **389117**  
(220) 24.06.2021  
(320) 24.06.2021  
(442) 08.09.2021  
(151) 15.12.2021  
(730) **HOTEL.CZ a.s.**, Kolbenova 882/5a, Praha 9, Vysočany, 19000, CZ  
(740) Šindelka & Lachmannová advokáti s.r.o., Mgr. Karel Šindelka, Slavětínská 1146/39, Praha 9, Klánovice, 19014  
(210) O-572980

- (591) Barevná  
(510) (35) reklamní služby v oblasti databází, řádková inzerce, příprava audiovizuálních prezentací pro reklamní použití, digitální reklamní služby, přímá marketingová reklama, propagace prodeje, příprava reklam na zakázku pro druhé, reklama zasíláním on-line propagace třetím stranám prostřednictvím elektronických komunikačních sítí, poskytování uživatelských hodnocení pro komerční nebo reklamní účely, propagace zboží a služeb pro třetí osoby prostřednictvím internetu, reklama na elektronických reklamních tabulích, reklama prostřednictvím elektronických médií a zejména internetu, propagace, reklama v periodikách, brožurách a novinách, reklama v časopisech, umístování inzerátů, příprava a umístování reklam, poskytování a pronájem prostoru, času a médií pro reklamu, obchodní marketing (nikoli prodej), styk s veřejností, navrhování marketingových průzkumů, poskytování informací vztahujících se k marketingu, poskytování obchodních marketingových informací, marketing, marketing v rámci vydávání softwaru, marketingové služby v oblasti cestování, marketingové služby v oblasti restaurací, reklamní služby jiných prodejců, umožňující zákazníkům si služby těchto prodejců pohodlně prohlédnout a porovnat, poskytování on-line reklamního průvodce na zboží a služby jiných on-line prodejců na internetu, propagace zboží a služeb třetích osob prostřednictvím počítačových a komunikačních sítí, propagace výrobků a služeb jiných subjektů prostřednictvím programů slevových karet, propagace zboží a služeb pro třetí osoby, příprava a realizace mediálních a reklamních plánů a koncepcí, pořádání soutěží pro reklamní účely, on-line inzerce v počítačové síti, průzkum trhu, rozhlasová a televizní reklama, reklamní a marketingové služby poskytované prostřednictvím blogů, příprava reklamních letáků, vydávání reklamních materiálů on-line, sestavování inzerátů, bannerová reklama, reklama v oblasti cestovního ruchu a cestování, reklama, včetně on-line reklamy na počítačové síti, reklamní služby v oblasti hotelů, administrativní podpora a zpracování dat (služby), sjednávání a uzavírání obchodních transakcí pro třetí strany, sjednávání a uzavírání obchodních transakcí pro třetí strany prostřednictvím telekomunikačních systémů, služby obchodního zprostředkování, asistence pro vedení v obchodních podnicích ohledně reklamy; (39) služby v oblasti rezervace dopravy a cestování, poskytování zájezdů, organizování a realizace zájezdů, organizování prázdninových cest, koordinování cestovních příprav pro jednotlivce a skupiny, služby týkající se rezervace zájezdů a výletů, rezervace místenek, rezervace cestovních míst, poskytování cestovních informací, poskytování turistických cestovních informací prostřednictvím internetu, poskytování informací o cestování přes internet, rezervační služby pro prázdninové pobyty a cestování, objednávání prázdninového cestování a zájezdů, služby objednávání a rezervace zájezdů, počítačové informace týkající se rezervace zájezdů, organizování a rezervace cest, služby v oblasti plánování výletů a zájezdů, poskytování on-line informací o cestování; (43) hotelové služby pro prioritní zákazníky, zajišťování ubytování pro turisty, ubytovací služby v rekreačních střediscích, zajišťování ubytování o dovolených, služby ubytovací kanceláře (hotely, penziony), poskytování služeb hotelů a motelů, poskytování hotelového ubytování, služby agentur pro rezervaci ubytování o dovolené, zajišťování a poskytování dočasného ubytování, služby ubytovací kanceláře, služby agentur v oblasti přenechání ubytování (časové sdílení), ubytovny a penziony, prázdninové a turistické ubytování, rezervace přechodného ubytování, rezervace ubytování v penzionech, rezervace ubytování v hotelech, služby agentur pro rezervaci hotelového ubytování, rezervace turistického ubytování, rezervace dočasného ubytování v podobě prázdninových domů, rezervace dočasného ubytování prostřednictvím internetu, poskytování informací o dočasném ubytování, poradenské služby v oblasti dočasného ubytování, poskytování informací o dočasném ubytování přes internet, rezervace ubytování v kempch, poradenské služby v oblasti hotelových zařízení, poskytování on-line informací vztahujících se k rezervacím ubytování na dovolenou, poskytování on-line informací týkajících se rezervací hotelů, služby v oblasti rezervace ubytování (časové sdílení), poskytování informací vztahujících se k rezervování ubytování, hodnocení hotelového ubytování, hotelové rezervační služby poskytované prostřednictvím internetu, rezervování hotelů pro třetí osoby, rezervace hotelových pokojů pro turisty, elektronické informační služby vztahující se k hotelům, poskytování informací vztahujících se k hotelům.

(511) 35, 39, 43



(540)



(593) Obrazová

(111) **389118**

(220) 24.06.2021

(320) 24.06.2021

(442) 08.09.2021

(151) 15.12.2021

(730) **HOTEL.CZ a.s.**, Kolbenova 882/5a, Praha 9, Vysočany, 19000, CZ

(740) Šindelka & Lachmannová advokáti s.r.o., Mgr. Karel Šindelka,

Slavětínská 1146/39, Praha 9, Klánovice, 19014

(210) O-572981

(591) Barevná

(510) (35) reklamní služby v oblasti databází, řádková inzerce, příprava audiovizuálních prezentací pro reklamní použití, digitální reklamní služby, přímá marketingová reklama, propagace prodeje, příprava reklam na zakázku pro druhé, reklama zasíláním on-line propagace třetím stranám prostřednictvím elektronických komunikačních sítí, poskytování uživatelských hodnocení pro komerční nebo reklamní účely, propagace zboží a služeb pro třetí osoby prostřednictvím internetu, reklama na elektronických reklamních tabulích, reklama prostřednictvím elektronických médií a zejména internetu, propagace, reklama v periodikách, brožurách a novinách, reklama v časopisech, umístování inzerátů, příprava a umístování reklam, poskytování a pronájem prostoru, času a médií pro reklamu, obchodní marketing (nikoli prodej), styk s veřejností, navrhování marketingových průzkumů, poskytování informací vztahujících se k marketingu, poskytování obchodních marketingových informací, marketing, marketing v rámci vydávání softwaru, marketingové služby v oblasti cestování, marketingové služby v oblasti restaurací, reklamní služby jiných prodejců, umožňující zákazníkům si služby těchto prodejců pohodlně prohlédnout a porovnat, poskytování on-line reklamního průvodce na zboží a služby jiných on-line prodejců na internetu, propagace zboží a služeb třetích osob prostřednictvím počítačových a komunikačních sítí, propagace výrobků a služeb jiných subjektů prostřednictvím programů slevových karet, propagace zboží a služeb pro třetí osoby, příprava a realizace mediálních a reklamních plánů a koncepcí, pořádání soutěží pro reklamní účely, on-line inzerce v počítačové síti, průzkum trhu, rozhlasová a televizní reklama, reklamní a marketingové služby poskytované prostřednictvím blogů, přípravu reklamních letáků, vydávání reklamních materiálů on-line, sestavování inzerátů, bannerová reklama, reklama v oblasti cestovního ruchu a cestování, reklama, včetně on-line reklamy na počítačové síti, reklamní služby v oblasti hotelů, administrativní podpora a zpracování dat (služby), sjednávání a uzavírání obchodních transakcí pro třetí strany, sjednávání a uzavírání obchodních transakcí pro třetí strany prostřednictvím telekomunikačních systémů, služby obchodního zprostředkování, asistence pro vedení v obchodních podnicích ohledně reklamy; (39) služby v oblasti rezervace dopravy a cestování, poskytování zájezdů, organizování a realizace cest, služby v oblasti plánování prázdninových cest, koordinování cestovních příprav pro jednotlivce a skupiny, služby týkající se rezervace zájezdů a výletů, rezervace místenek, rezervace cestovních míst, poskytování cestovních informací, poskytování turistických cestovních informací prostřednictvím internetu, poskytování informací o cestování přes internet, rezervační služby pro prázdninové pobyty a cestování, objednávání prázdninového cestování a zájezdů, služby objednávání a rezervace zájezdů, počítačové informace týkající se rezervace zájezdů, organizování a rezervace cest, služby v oblasti plánování výletů a zájezdů, poskytování on-line informací o cestování; (43) hotelové služby pro prioritní zákazníky, zajišťování ubytování pro turisty, ubytovací služby v rekreačních střediscích, zajišťování ubytování o dovolených, služby ubytovací kanceláře (hotely, penziony), poskytování služeb hotelů a motelů, poskytování hotelového ubytování, služby agentur pro rezervaci ubytování o dovolené, zajišťování a poskytování dočasného ubytování, služby ubytovací kanceláře, služby agentur v oblasti přenechání ubytování (časové sdílení), ubytovny a penziony, prázdninové a turistické ubytování, rezervace přechodného ubytování, rezervace ubytování v penzionech, rezervace ubytování v hotelech, služby agentur pro rezervaci hotelového

ubytování, rezervace turistického ubytování, rezervace dočasného ubytování v podobě prázdninových domů, rezervace dočasného ubytování prostřednictvím internetu, poskytování informací o dočasném ubytování, poradenské služby v oblasti dočasného ubytování, poskytování informací o dočasném ubytování přes internet, rezervace ubytování v kempech, poradenské služby v oblasti hotelových zařízení, poskytování on-line informací vztahujících se k rezervacím ubytování na dovolenou, poskytování on-line informací týkajících se rezervací hotelů, služby v oblasti rezervace ubytování (časové sdílení), poskytování informací vztahujících se k rezervování ubytování, hodnocení hotelového ubytování, hotelové rezervační služby poskytované prostřednictvím internetu, rezervování hotelů pro třetí osoby, rezervace hotelových pokojů pro turisty, elektronické informační služby vztahující se k hotelům, poskytování informací vztahujících se k hotelům.

(511) 35, 39, 43

(540)



(593) Obrazová

(111) **389119**

(220) 25.06.2021

(320) 25.06.2021

(442) 08.09.2021

(151) 15.12.2021

(730) **PODA a.s.**, 28. října 1168/102, Ostrava, Moravská Ostrava, 70200, CZ

(740) Ing. Pavel Nádvořík s.r.o., Klínová 620/1, Ostrava, Hulváky, 70900

(210) O-573009

(510) (9) informační technologie a audiovizuální, multimediální a fotografické přístroje, přístroje a nástroje pro vedení, přepínání, přeměnu, akumulaci, regulaci nebo řízení elektrického proudu, vysílače (telekomunikace), dálková ovládání pro elektrická a elektronická zařízení, software pro telekomunikace, zařízení a vybavení pro počítačové sítě a pro datovou komunikaci, přístroje pro přenos a příjem televizního vysílání, telekomunikační síťové přístroje, nosiče dat, systémy na zpracování dat, počítačový hardware pro telekomunikace, telekomunikační sítě, modemy, nahraný obsah (počítačové programy, data a informace), databáze, paměťová zařízení a média; (38) telekomunikační služby, poskytování telekomunikačních připojení k internetu nebo databázím, přenos dat přes telekomunikace, směrovací a spojovací služby pro telekomunikace, poskytování přístupu k obsahu, webovým stránkám a portálům, poskytování uživatelského přístupu ke globální počítačové síti, počítačová komunikace a přístup k internetu, poskytování a pronájem telekomunikačních zařízení a vybavení, rozhlasové a televizní vysílání, služby audiovizuální komunikace, služby v oblasti datové komunikace, služby v oblasti elektronického přenosu informací, služby v oblasti elektronického a telekomunikačního přenosu; (42) odborné poradenství se zaměřením na informační technologie, vývoj softwaru, programování a implementace softwaru, služby v oblasti podpory informačních technologií, vývoj řešení pro aplikace počítačového softwaru, tvorba počítačových programů, poradenství poskytované v souvislosti se zaváděním softwaru, instalace, aktualizace a údržby počítačových programů, administrace a monitoring serverů, pronájem výpočetní techniky, pronájem serverů, poradenská a konzultační činnost v oblasti výpočetní techniky, zprostředkovatelská a poradenská činnost v oblasti výpočetních služeb a informatiky, pronájem počítačového softwaru, projektování, projektování datových a optických sítí, projektování elektrických a elektronických zařízení, poskytování aplikačních služeb (ASP).

(511) 9, 38, 42

(540)

**internet 5e**

(592) Slovní

(111) **389120**

(220) 26.06.2021

(320) 26.06.2021

(442) 08.09.2021

- (151) 15.12.2021  
(730) **AXEL GROUP s.r.o.**, Žižkova 1595, Frýdlant nad Ostravicí, Frýdlant, 739 11, CZ  
(740) Ing. Kateřina Gregorová, patentový a známkový zástupce, Sokolská třída 966/22, Ostrava, Moravská Ostrava, 70200  
(210) O-573015  
(510) (6) kovová lana, kovová kotevní oka, kovové kotvy, těsnící kovové uzávěry, kovová oka (uzávěry) z běžného kovu, bezpečnostní kovové uzávěry, kovové napínačky, kovové karabiny, kovové skříně na nářadí, prázdné, žebříky a lešení, kovové, kovové kotevní zařízení, kovové kotevní příruby, kotevní podpěrné spojky z kovu, kovové zamykací mechanismy, bezpečnostní kovová lešení, kovové pláty a plechy, napínačky kovové, příčky kovových zábradlí, lanové úvazky (kovové); (9) ochranné přilby, ochranné a bezpečnostní prostředky, lana pro bezpečnostní účely na ochranu proti pádu, zařízení k zamezení pádu, bezpečnostní postroje, ne pro vozidla nebo jako sportovní výstroj, materiály pro vzdělávací kurzy ke stažení; (37) instalace dočasných zábran, montáž stavebních konstrukcí, montáž stavebních lešení, pracovních zařízení, montáž plošin; (41) vzdělávací a školící služby, vzdělávání v oblasti bezpečnosti a ochrany zdraví při práci, školení zaměstnanců; (42) poradenské služby v oblasti projektování výrobků, služby projektantů, projektování, výzkum a vývoj výrobků.  
(511) 6, 9, 37, 41, 42  
(540)  
(592) Slovní

**AXEL SAFETY**

- (111) **389121**  
(220) 28.06.2021  
(320) 28.06.2021  
(442) 08.09.2021  
(151) 15.12.2021  
(730) **Třináctka Tábor s.r.o.**, Žižkovo nám. 13/13, Tábor, 39001, CZ  
(740) Fialová advokátní kancelář, Mgr. Petra Fialová, Vinohradská 1899/112, Praha 3, Vinohrady, 13000  
(210) O-573028  
(591) Barevná  
(510) (16) pivní tácky, podtácky pod pivní sklenice, tiskárenské výrobky, papírnické zboží a vzdělávací potřeby (s výjimkou přístrojů), psací potřeby a razítka, papír; (32) pivo a pivovarnické výrobky (nápoje); (35) maloobchodní prodej piva, velkoobchodní prodej piva, reklamní, marketingové a propagační služby.  
(511) 16, 32, 35  
(540)



(593) Obrazová

- (111) **389122**  
(220) 28.06.2021  
(320) 28.06.2021  
(442) 08.09.2021  
(151) 15.12.2021  
(730) **KRD Holding s.r.o.**, Pekařská 603/12, Praha 5, Jinonice, 15500, CZ

- (740) Mgr. Jitka Vejražková, patentový zástupce, Pod Harfou 938/58, Praha 9, Vysočany, 19000  
(210) O-573034  
(510) (42) služby vědecké laboratoře, vědecký výzkum a expertizy v oblasti molekulárních věd, služby v oblasti veterinářského a zemědělského výzkumu a testování, služby v oblasti farmaceutického výzkumu, konzultační služby a expertizy v oblasti biologického výzkumu, biologický výzkum, výzkum a analýzy v oblasti molekulární biologie, biochemie a chemie, analytické laboratorní služby, služby v oblasti smluvního výzkumu vztahujícího se k molekulárním vědám, expertizy v oblasti genetiky, laboratorní služby v oblasti lékařského průzkumu, služby testování DNA a RNA, klinické studie.  
(511) 42  
(540)  
(592) Slovní

**CEBIOSYS**

- (111) **389123**  
(220) 28.06.2021  
(320) 28.06.2021  
(442) 08.09.2021  
(151) 15.12.2021  
(730) **Giniper s.r.o.**, Dobrovského 602, Lanškroun, Žichlinské Předměstí, 56301, CZ  
(740) Mgr. Marek Kovanda, advokát, Malá Štěpánská 1932/3, Praha 2, Nové Město, 12000  
(210) O-573039  
(591) Barevná  
(510) (32) nealkoholické nápoje, pivo a pivovarnické výrobky (nápoje), přípravky pro výrobu nápojů, přípravky k zhotovování nápojů; (33) alkoholické nápoje (s výjimkou piva), mošt alkoholizovaný (cidre), přípravky k výrobě alkoholických nápojů, alkoholické přípravky pro výrobu nápojů, cider (jablečné víno); (34) kuřácké potřeby, tabák a tabákové výrobky (včetně náhražek), zápalky, osobní vaporizéry a elektronické cigarety a příchutě a roztoky pro ně.  
(511) 32, 33, 34  
(540)



(593) Obrazová

- (111) **389124**  
(220) 28.06.2021  
(320) 28.06.2021  
(442) 08.09.2021  
(151) 15.12.2021  
(730) **Polášek Karel**, Znorovská 553, Vnorovy, 69661, CZ  
(210) O-573042  
(591) Barevná  
(510) (10) ponožky na křečové žíly, kompresní ponožky do letadla, kompresní ponožky pro léčebné nebo terapeutické účely, kompresní ponožky jako prevence proti hluboké žilní trombóze, elastické ponožky k lékařskému použití; (25) ponožky, atletické ponožky, sportovní ponožky, vlněné ponožky, termo ponožky, nepromokavé ponožky, punčochové ponožky,

pánské ponožky, kotníčkové ponožky, tenisové ponožky, protiskluzové ponožky, ponožky na spaní, ponožky do obuvi, ponožky ke kotníkům, ponožky pohlcující pot, ponožky zabraňující pocení, ponožky pro kojence a batolata, podkolenky, punčochy.

(511) 10, 25  
(540)



(593) Obrazová

(111) **389125**  
(220) 28.06.2021  
(320) 28.06.2021  
(442) 08.09.2021  
(151) 15.12.2021  
(730) **Polášek Karel**, Znorovská 553, Vnorovy, 69661, CZ  
(210) O-573043

(510) (10) ponožky na křečové žíly, kompresní ponožky do letadla, kompresní ponožky pro léčebné nebo terapeutické účely, kompresní ponožky jako prevence proti hluboké žilní trombóze, elastické ponožky k lékařskému použití; (25) ponožky, atletické ponožky, sportovní ponožky, vlněné ponožky, termo ponožky, nepromokavé ponožky, punčochové ponožky, pánské ponožky, kotníčkové ponožky, tenisové ponožky, protiskluzové ponožky, ponožky na spaní, ponožky do obuvi, ponožky ke kotníkům, ponožky pohlcující pot, ponožky zabraňující pocení, ponožky pro kojence a batolata, podkolenky, punčochy.

(511) 10, 25  
(540)



(593) Obrazová

(111) **389126**  
(220) 28.06.2021  
(320) 28.06.2021  
(442) 08.09.2021  
(151) 15.12.2021  
(730) **BOHEMIA SEKT, s.r.o.**, Smetanova 220, Starý Plzenec, 33202, CZ  
(740) Advokátní kancelář Kříž a partneři s.r.o., Prof. JUDr. Jan Kříž CSc., Rybná 678/9, Praha 1, Staré Město, 11000  
(210) O-573044

(510) (16) tiskoviny, časopisy, periodika a knihy, fotografie; (32) nealkoholické nápoje; (33) alkoholické nápoje (kromě pív); (41) organizování výstav a pořádání veletrhů (kulturních nebo vzdělávacích), společenské, kulturní a soutěžní aktivity.

(511) 16, 32, 33, 41  
(540)



(593) Obrazová

(111) **389127**  
(220) 28.06.2021  
(320) 28.06.2021  
(442) 08.09.2021  
(151) 15.12.2021  
(730) **BOHEMIA SEKT, s.r.o.**, Smetanova 220, Starý Plzenec, 33202, CZ  
(740) Advokátní kancelář Kříž a partneři s.r.o., Prof. JUDr. Jan Kříž CSc., Rybná 678/9, Praha 1, Staré Město, 11000  
(210) O-573045

(510) (16) tiskoviny, časopisy, periodika a knihy, fotografie; (32) nealkoholické nápoje; (33) alkoholické nápoje (kromě pív); (41) organizování výstav a pořádání veletrhů (kulturních nebo vzdělávacích), společenské, kulturní a soutěžní aktivity.

(511) 16, 32, 33, 41  
(540)



(593) Obrazová

(111) **389128**  
(220) 28.06.2021  
(320) 28.06.2021  
(442) 08.09.2021  
(151) 15.12.2021  
(730) **Štěpánek Petr**, Geologická 991/1, Praha 5, Hlubočepy, 15200, CZ  
(210) O-573046

(510) (16) časopisy a periodika, počítačové časopisy; (35) služby v oblasti nábory zaměstnanců, vyhledávání pracovních míst, online inzerce v počítačové síti, průzkumy nebo informace, bannerová reklama, ppc reklama, reklama a marketing, reaktivní (ohlasová) reklama, obchodní propagace, online reklamní a marketingové služby, vydávání reklamních materiálů online, obchodní marketingové služby, propagace zboží a služeb prostřednictvím sponzorování, propagace zboží a služeb pro třetí osoby, propagace zboží a služeb pro třetí osoby prostřednictvím globální počítačové sítě, organizace obchodních veletrhů a výstav pro obchodní či reklamní účely, to vše s výjimkou výrobků ve tř. 25; (38) realizace živých vysílání, služby spojené s živým vysíláním, telekomunikace informací, pronájem zařízení pro telekomunikace, bezplatné služby, jmenovitě telekomunikace, služby diskusních místností pro sociální síť, počítačové komunikační služby, služby v oblasti online komunikace; (41) pořádání výstav ke kulturním nebo vzdělávacím účelům, pořádání a vedení konferencí, kongresů a symposií, poskytování vzdělávání, fotografování, služby filmové režie a výroby filmů, informace o zábavě, informace vztahující se k zábavě poskytované online z počítačových databází nebo z internetu, informace o výchově, vzdělávání a výuce, vydávání elektronických knih a časopisů online, informace vztahující se ke vzdělávání poskytované online z počítačové databáze nebo

z internetu, zábava, audio zábava, televizní zábava, filmová zábava, hudební zábava, sportovní a kulturní aktivity, pořádání, vedení a organizování seminářů, pořádání a vedení konferencí a pracovních setkání (školení), online publikování; (45) služby on-line sociálních sítí, dostupné prostřednictvím mobilních aplikací ke stažení (navazování sociálních kontaktů).

(511) 16, 35, 38, 41, 45

(540)

### Next Zone

(592) Slovní

(111) **389129**

(220) 29.06.2021

(320) 29.06.2021

(442) 08.09.2021

(151) 15.12.2021

(730) **Saleh Abdulaziz Babaker Sons Co. for Trading & Contracting, Al**

Furuisia Street, Al Marwah, Riyadh, SA

(740) PATENTSERVIS Praha a.s., Na Podkovce 281/10, Praha 4, Podolí, 14700

(210) O-573053

(591) Barevná

(510) (30) rýže.

(511) 30

(540)



(593) Obrazová

(111) **389130**

(220) 29.06.2021

(320) 29.06.2021

(442) 08.09.2021

(151) 15.12.2021

(730) **SAZKA a.s.**, Evropská 866/69, Praha 6, Vokovice, 16000, CZ

(740) Halaxová & Halaxová TETRAPAT, Mgr. Eva Halaxová, Jinonická

804/80, Praha 5, Košíře, 15800

(210) O-573054

(510) (9) hardware a software pro informační technologie a audiovizuální zařízení, zařízení a příslušenství na zpracování dat, platební terminály pro zprostředkování on-line plateb, software, elektronické terminály pro generování loteriálních lístků, počítačové terminály a hardware používaný při provozu loteriálních a herních systémů, software pro počítačové hry; (16) papír, lepenka, reklamní, propagační a uživatelské výrobky z papíru určené pro propagaci, periodické i neperiodické publikace, tištěné informační, reklamní a propagační materiály v rámci této třídy určené pro propagaci, tiskárenské výrobky a kartonážní výrobky, a to krabice, data a databáze na papírových nosičích, psací potřeby, kalendáře, diáře, školní potřeby, sázenky, sázkové tikety, vstupenky; (28) herní terminály, loterní videoterminály, elektronická zařízení pro hraní loterií a her, videoherní terminály, losy, elektronické hrací karty (elektronické stírací losy); (38) telekomunikační služby, mobilní telekomunikační služby, provozování mobilní telekomunikační sítě pro bezdrátový přenos hlasu a dat, služby mobilního připojení k síti internet včetně vysokorychlostního připojení a přenosu hlasové služby přes internetový protokol, peer-to-peer

komunikace, služby instant messaging, osobní komunikační služby, pager služby, služby elektronické pošty, sledování mobilních telefonů pomocí satelitních signálů a zjišťování polohy mobilních telefonů pomocí satelitních signálů, radio-paging, poskytování bezdrátového aplikačního protokolu (wap), včetně služeb využívajících zabezpečeného komunikačního kanálu, hlasová pošta, provádění videokonferencí, video-telefonní služby, služby zprostředkování přístupu ke všem druhům datových a informačních sítí a internetu, služby textových a multimediálních zpráv, vytváření a poskytování telekomunikačních a komunikačních databází, služby umožňující spotřebitelům stahovat digitální obsah prostřednictvím sítě a serveru do osobní databáze, provozování on-line komunikačních fór, přenos sportovních utkání, poskytování telekomunikačního přístupu pro sázkové hry, kurzové a jiné sázky a loterie prostřednictvím internetu a počítačových sítí; (41) provoz hazardních her, včetně těch provozovaných dálkovým přístupem prostřednictvím internetu, tedy loterií, kurzových sázek, totalizátorových her, binga, technických her, živých her, tombol nebo turnajů malého rozsahu, jakožto vykonávání činností spočívajících v uskutečňování hazardních her se záměrem dosažení zisku, zejména příjem sázek a vkladů do hazardní hry, pořádání a organizování kulturních, sportovních a společenských událostí, soutěží, předprodej a prodej vstupenek, organizování a pořádání vzdělávacích akcí, provozování sportovních zařízení.

(511) 9, 16, 28, 38, 41

(540)

### Magický krystal

(592) Slovní

(111) **389131**

(220) 29.06.2021

(320) 29.06.2021

(442) 08.09.2021

(151) 15.12.2021

(730) **Advokátní kancelář Vlček & Partners s.r.o.**, Na Roudné 443/18, Plzeň,

Severní Předměstí, 31200, CZ

(210) O-573078

(510) (35) propagační činnost, reklama, pomoc při řízení obchodní činnosti, řízení obchodní činnosti a obchodní administrativy, kancelářské a administrativní služby, průzkum a analýzy trhu, poskytování obchodních informací, rovněž prostřednictvím internetu, kabelových sítí nebo jiných forem datového přenosu, styk s veřejností; (41) výchova, vzdělávání, zábava a sportovní činnost, kulturní aktivity; (43) charitativní služby, zejména poskytování jídla a pití; (45) zprostředkování poskytování právních služeb.

(511) 35, 41, 43, 45

(540)

### Praha 3 sobě

(592) Slovní

(111) **389132**

(220) 29.06.2021

(320) 29.06.2021

(442) 08.09.2021

(151) 15.12.2021

(730) **Advokátní kancelář Vlček & Partners s.r.o.**, Na Roudné 443/18, Plzeň,

Severní Předměstí, 31200, CZ

(210) O-573079

(510) (35) propagační činnost, reklama, pomoc při řízení obchodní činnosti, řízení obchodní činnosti a obchodní administrativy, kancelářské a administrativní služby, průzkum a analýzy trhu, poskytování obchodních informací, rovněž prostřednictvím internetu, kabelových sítí nebo jiných forem datového přenosu, styk s veřejností; (41) výchova, vzdělávání, zábava a sportovní činnost, kulturní aktivity; (43) charitativní služby, zejména poskytování jídla a pití; (45) zprostředkování poskytování právních služeb.

(511) 35, 41, 43, 45

(540)

### Praha 17 sobě

(592) Slovní

(111) **389133**

(220) 29.06.2021

(320) 29.06.2021

(442) 08.09.2021

(151) 15.12.2021



- (730) **Advokátní kancelář Vlček & Partners s.r.o.**, Na Roudné 443/18, Plzeň, Severní Předměstí, 30100, CZ (540)  
(210) O-573081  
(591) Barevná  
(510) (35) propagační činnost, reklama, pomoc při řízení obchodní činnosti, řízení obchodní činnosti a obchodní administrativa, kancelářské a administrativní služby, průzkum a analýzy trhu, poskytování obchodních informací, rovněž prostřednictvím internetu, kabelových sítí nebo jiných forem datového přenosu, styk s veřejností; (41) výchova, vzdělávání, zábava a sportovní činnost, kulturní aktivity; (43) charitativní služby, zejména poskytování jídla a pití; (45) zprostředkování poskytování právních služeb.  
(511) 35, 41, 43, 45  
(540)



(593) Obrazová

- (111) **389134**  
(220) 01.07.2021  
(320) 01.07.2021  
(442) 08.09.2021  
(151) 15.12.2021  
(730) **Orkla Foods Česko a Slovensko a.s.**, Mělnická 133, Byšice, 27732, CZ  
(740) Mgr. Jana Šuranová Traplová, advokátka, Přístavní 531/24, Praha 7, Holešovice, 17000  
(210) O-573156  
(510) (29) základy pro polévky ve formě želé, bujóny ve formě želé, polévkové koncentráty ve formě želé, bujóny a vývary, gelové bujóny, polévky, instantní polévky, drůbeží maso v omáčce s těstovinami, základy pro přípravu gulášů spadající do této třídy, základy pro přípravu omáček spadající do této třídy; (30) omáčky s těstovinami, jíška světlá a tmavá, jíška bez obsahu lepku; (35) propagační činnost, reklama, prezentace výrobků v komunikačních médiích a na sociálních sítích, předvádění zboží, inzerce, pronájem reklamní plochy a času v komunikačních médiích a na sociálních sítích, distribuce reklamních materiálů a vzorků výrobků, poskytování informací komerčního nebo reklamního charakteru, multimediálních informací komerčního charakteru, obchodní zprostředkovatelské služby v oblasti nákupu a prodeje výrobků výše uvedených ve třídách 29 a 30 včetně prodeje výrobků výše uvedených ve třídách 29 a 30 prostřednictvím Internetu a sociálních sítí, maloobchodní a velkoobchodní prodej výrobků výše uvedených ve třídách 29 a 30.  
(511) 29, 30, 35



**NAŠE BYŠICKÁ**

(593) Obrazová

- (111) **389135**  
(220) 02.07.2021  
(320) 02.07.2021  
(442) 08.09.2021  
(151) 15.12.2021  
(730) **ČEPRO, a.s.**, Dělnická 213/12, Praha 7, Holešovice, 17000, CZ  
(740) JUDr. David KARABEC - advokát, JUDr. David Karabec MPA, LL.M., Na stráži 1306/5, Praha 8, Libeň, 18000  
(210) O-573177  
(591) Barevná  
(510) (9) nosiče informací všeho druhu, včetně zvuku a obrazu, v rozsahu třídy 9, elektronické publikace, včetně systému pro grafickou prezentaci, grafický display, elektronické přehlídky a výstavy; (16) nosiče informací všeho druhu v rozsahu třídy 16, tiskoviny a polygrafické výrobky, fotografie; (35) reklamní, inzertní a propagační činnost, též prostřednictvím www stránek a obdobných aplikací v internetu, marketing, vyhodnocování a shromažďování dat pro komerční využití, zpracování dat, služby databank, pomoc při řízení obchodní činnosti, poskytování obchodních informací, zejména informačními registry a dalšími zdroji informací, obchodní služby poskytované elektronicky, zahrnující elektronické provozování virtuálních přehlídek, výstav a veletrhů k reklamním účelům, poskytování on-line informačních bulletinů v oblasti obchodu; (38) šíření informací prostřednictvím komunikačních sítí, zejména internetu, bezdrátových sítí, kabelových sítí a satelitního přenosu; (42) pronájem software, poradenství v oblasti hardware a software, správa počítačových sítí.  
(511) 9, 16, 35, 38, 42  
(540)



(593) Obrazová

- (111) **389136**  
(220) 02.07.2021  
(320) 02.07.2021

- (442) 08.09.2021  
(151) 15.12.2021  
(730) **Kofola ČeskoSlovensko a.s.**, Nad Porubkou 2278/31a, Ostrava, Poruba, 70800, CZ  
(740) Rott, Růžička & Guttman a spol., Vyskočilova 1566, Praha 4, Michle, 14000  
(210) O-573188  
(591) Barevná  
(510) (9) počítačové softwarové aplikace (stahovatelné), elektronické publikace (stahovatelné); (16) tištěné publikace, tiskoviny; (25) oděvy, obuv, pokrývky hlavy, trička, sportovní trička, dresy, tílka, mikiny, sportovní oblečení, svrchní ošacení, šátky, šály, čelenky (oblečení), konfekce (oděvy); (28) zařízení hřišť pro děti, mládež a dospělé (na hru, sport a cvičení); (35) organizování zákaznických věrnostních, motivačních a reklamních programů; (36) finanční sponzorování; (37) výstavba hřišť pro děti, mládež a dospělé (na hru, sport a cvičení), výstavba sportovišť pro děti, mládež a dospělé (na hru, sport a cvičení), výstavba discgolf hřišť, výstavba sportovních drah na in-line bruslení, výstavba singletrack parků, výstavba bike parků, výstavba MTB parků, výstavba běžeckých tras, výstavba cyklo tras, instalace a údržba zboží uvedeného v třídě 28 tohoto seznamu; (41) organizování akcí na volnočasové aktivity pro děti, mládež a dospělé (výchovně vzdělávací, zábavné, sportovní a kulturní aktivity), pořádání sportovních soutěží, organizování vědomostních nebo zábavných soutěží, zábavní parky, sportovní parky, poskytování sportovních zařízení, poskytování sportovních ploch, poskytování zařízení k odpočinku a rekreaci, poskytování sportovišť, poskytování dětských hřišť, výchovná, vzdělávací a poradenská činnost týkající se duševního a tělesného rozvoje osobnosti, pořádání sportovních soutěží, vzdělávání, služby osobních trenérů, online poskytování elektronických publikací (bez možnosti kopírování); (44) dietetické a výživové poradenství, zdravotní poradenství, péče o zdravotní kondici lidí (lékařské služby), poradenství v oblasti stravování (zdravotní poradenství), lékařské poradenství v oblasti zdravého životního stylu.  
(511) 9, 16, 25, 28, 35, 36, 37, 41, 44  
(540)



(593) Obrazová

- (111) **389137**  
(220) 02.07.2021  
(320) 02.07.2021  
(442) 08.09.2021  
(151) 15.12.2021  
(730) **TAPEX EU s.r.o.**, Dělnická 385, Pardubice, Pardubičky, 53003, CZ  
(740) eLegal advokátní kancelář s.r.o., Mgr. Tomáš Pauch, advokát, Sokolovská 695/115b, Praha 8, Karlín, 18600  
(210) O-573190  
(591) Barevná  
(510) (16) balicí lepicí pásky, lepicí pásky na papír a psací potřeby (papírnické zboží), lepicí pásky pro kancelářské účely a použití v domácnosti; (17) lepicí pásky, proužky, pásy a fólie jiné než pro kancelářské potřeby a jiné než pro lékařské účely či pro domácnost, lepicí pásky na uzavírání kartonů pro průmyslové nebo obchodní účely, plastové fólie (polotovary); (35)

- marketing, online reklamní a marketingové služby, velkoobchodní prodej obalových materiálů, maloobchodní prodej obalových materiálů.  
(511) 16, 17, 35  
(540)



(593) Obrazová

- (111) **389138**  
(220) 02.07.2021  
(320) 02.07.2021  
(442) 08.09.2021  
(151) 15.12.2021  
(730) **TAPEX EU s.r.o.**, Dělnická 385, Pardubice, Pardubičky, 53003, CZ  
(740) eLegal advokátní kancelář s.r.o., Mgr. Tomáš Pauch, advokát, Sokolovská 695/115b, Praha 8, Karlín, 18600  
(210) O-573191  
(591) Barevná  
(510) (16) balicí lepicí pásky, lepicí pásky na papír a psací potřeby (papírnické zboží), lepicí pásky pro kancelářské účely a použití v domácnosti, krabice z lepenky, papírové krabice, pytle a balicí a obalové materiály a materiály pro skladování z papíru, lepenky nebo z plastů, kartony, lepenkové roury, plastové fólie na obalování, pytle na odpad z papíru nebo plastických hmot, plastové tašky, sáčky na balení; (17) lepicí pásky, proužky, pásy a fólie jiné než pro kancelářské potřeby a jiné než pro lékařské účely, lepicí pásky na uzavírání kartonů pro průmyslové nebo obchodní účely, plastové fólie (polotovary); (35) marketing, online reklamní a marketingové služby, velkoobchodní prodej obalových materiálů, maloobchodní prodej obalových materiálů; (40) služby tisku na fólie a obalové materiály, tisk, tiskařské služby, dokončovací tiskařské práce (skládání), dokončovací tiskařské práce (řezání); (42) navrhování obalových a balících materiálů, služby související s navrhováním obalů.  
(511) 16, 17, 35, 40, 42  
(540)



(593) Obrazová

- (111) **389139**  
(220) 02.07.2021  
(320) 02.07.2021  
(442) 08.09.2021  
(151) 15.12.2021  
(730) **TAPEX EU s.r.o.**, Dělnická 385, Pardubice, Pardubičky, 53003, CZ  
(740) eLegal advokátní kancelář s.r.o., Mgr. Tomáš Pauch, advokát, Sokolovská 695/115b, Praha 8, Karlín, 18600  
(210) O-573192  
(510) (16) balicí lepicí pásky, lepicí pásky na papír a psací potřeby (papírnické zboží), lepicí pásky pro kancelářské účely a použití v domácnosti, krabice z lepenky, papírové krabice, pytle a balicí a obalové materiály a materiály pro skladování z papíru, lepenky nebo z plastů, kartony, lepenkové roury, plastové fólie na obalování, pytle na odpad z papíru nebo plastických hmot, plastové tašky, sáčky na balení; (17) lepicí pásky, proužky, pásy a fólie jiné než pro kancelářské potřeby a jiné než pro lékařské účely, lepicí pásky na uzavírání kartonů pro průmyslové nebo obchodní účely, plastové fólie (polotovary); (35) marketing, online reklamní a marketingové služby, velkoobchodní prodej obalových materiálů, maloobchodní prodej obalových materiálů; (40) služby tisku na fólie a obalové materiály, tisk, tiskařské služby, dokončovací tiskařské práce (skládání), dokončovací

tiskařské práce (řezání); (42) navrhování obalových a balicích materiálů, služby související s navrhováním obalů.

(511) 16, 17, 35, 40, 42

(540)

**TAPEX EU**

(592) Slovní

(111) **389140**

(220) 02.07.2021

(320) 02.07.2021

(442) 08.09.2021

(151) 15.12.2021

(730) **Orkla Foods Česko a Slovensko a.s.**, Mělnická 133, Byšice, 27732, CZ

(740) Mgr. Jana Šuranová Traplová, advokátka, Přístavní 531/24, Praha 7, Holešovice, 17000

(210) O-573211

(591) Barevná

(510) (29) základy pro polévky ve formě želé, bujóny ve formě želé, polévkové koncentráty ve formě želé, bujóny a vývary, gelové bujóny, polévky, instantní polévky, polévky v prášku a v konzervě; (35) propagační činnost, reklama, prezentace výrobků v komunikačních médiích a sociálních sítích, předvádění zboží, inzerce, pronájem reklamní plochy a času v komunikačních médiích a na sociálních sítích, distribuce reklamních materiálů a vzorků výrobků, poskytování informací komerčního nebo reklamního charakteru, multimediálních informací komerčního charakteru, obchodní zprostředkovatelské služby v oblasti nákupu a prodeje zboží výrobků výše uvedených ve třídě 29 včetně prodeje výrobků výše uvedených ve třídě 29 prostřednictvím Internetu a sociálních sítí, maloobchodní a velkoobchodní prodej výrobků výše uvedených ve třídě 29.

(511) 29, 35

(540)



(593) Obrazová

(111) **389141**

(220) 02.07.2021

(320) 02.07.2021

(442) 08.09.2021

(151) 15.12.2021

(730) **Orkla Foods Česko a Slovensko a.s.**, Mělnická 133, Byšice, 27732, CZ

(740) Mgr. Jana Šuranová Traplová, advokátka, Přístavní 531/24, Praha 7, Holešovice, 17000

(210) O-573212

(591) Barevná

(510) (29) základy pro polévky ve formě želé, bujóny ve formě želé, polévkové koncentráty ve formě želé, bujóny a vývary, gelové bujóny, polévky, instantní polévky, polévky v prášku a v konzervě; (35) propagační činnost, reklama, prezentace výrobků v komunikačních médiích a sociálních sítích, předvádění zboží, inzerce, pronájem reklamní plochy a času v komunikačních médiích a na sociálních sítích, distribuce reklamních materiálů a vzorků výrobků, poskytování informací komerčního nebo reklamního charakteru, multimediálních informací komerčního charakteru,

obchodní zprostředkovatelské služby v oblasti nákupu a prodeje zboží výrobků výše uvedených ve třídě 29 včetně prodeje výrobků výše uvedených ve třídě 29 prostřednictvím Internetu a sociálních sítí, maloobchodní a velkoobchodní prodej výrobků výše uvedených ve třídě 29.

(511) 29, 35

(540)



(593) Obrazová

(111) **389142**

(220) 02.07.2021

(320) 02.07.2021

(442) 08.09.2021

(151) 15.12.2021

(730) **Orkla Foods Česko a Slovensko a.s.**, Mělnická 133, Byšice, 27732, CZ

(740) Mgr. Jana Šuranová Traplová, advokátka, Přístavní 531/24, Praha 7, Holešovice, 17000

(210) O-573213

(591) Barevná

(510) (29) základy pro polévky ve formě želé, bujóny ve formě želé, polévkové koncentráty ve formě želé, bujóny a vývary, gelové bujóny, polévky, instantní polévky, polévky v prášku a v konzervě; (35) propagační činnost, reklama, prezentace výrobků v komunikačních médiích a sociálních sítích, předvádění zboží, inzerce, pronájem reklamní plochy a času v komunikačních médiích a na sociálních sítích, distribuce reklamních materiálů a vzorků výrobků, poskytování informací komerčního nebo reklamního charakteru, multimediálních informací komerčního charakteru, obchodní zprostředkovatelské služby v oblasti nákupu a prodeje zboží výrobků výše uvedených ve třídě 29 včetně prodeje výrobků výše uvedených ve třídě 29 prostřednictvím Internetu a sociálních sítí, maloobchodní a velkoobchodní prodej výrobků výše uvedených ve třídě 29.

(511) 29, 35



(540)



(593) Obrazová

(111) **389143**

(220) 02.07.2021

(320) 02.07.2021

(442) 08.09.2021

(151) 15.12.2021

(730) **Orkla Foods Česko a Slovensko a.s.**, Mělnická 133, Byšice, 27732, CZ

(740) Mgr. Jana Šuranová Traplová, advokátka, Přístavní 531/24, Praha 7, Holešovice, 17000

(210) O-573214

(591) Barevná

(510) (29) základy pro polévky ve formě želé, bujóny ve formě želé, polévkové koncentráty ve formě želé, bujóny a vývary, gelové bujóny, polévky, instantní polévky, polévky v prášku a v konzervě; (35) propagační činnost, reklama, prezentace výrobků v komunikačních médiích a sociálních sítích, předvádění zboží, inzerce, pronájem reklamní plochy a času v komunikačních médiích a na sociálních sítích, distribuce reklamních materiálů a vzorků výrobků, poskytování informací komerčního nebo reklamního charakteru, multimediálních informací komerčního charakteru, obchodní zprostředkovatelské služby v oblasti nákupu a prodeje zboží výrobků výše uvedených ve třídě 29 včetně prodeje výrobků výše uvedených ve třídě 29 prostřednictvím Internetu a sociálních sítí, maloobchodní a velkoobchodní prodej výrobků výše uvedených ve třídě 29.

(511) 29, 35

(540)



(593) Obrazová

(111) **389144**

(220) 07.07.2021

(320) 07.07.2021

(442) 08.09.2021

(151) 15.12.2021

(730) **Oy Martinex Ab**, PL 46, 21201 Raisio, FI

(740) Čermák a spol., JUDr. Karel Čermák Ph.D., LL.M., Elišky Peškové 735/15, Praha 5, Smíchov, 15000

(210) O-573230

(510) (9) nahraný obsah médií, software pro počítačové hry; (28) hry, hračky a žertovné předměty, deskové hry, puzzle, elektronické stolní hry; (41) soutěžní pořady, poskytování her, služby online her, produkce televizních pořadů, poskytování her formou televizních pořadů.

(511) 9, 28, 41

(540)

**DESÍTKA**

(592) Slovní

(111) **389145**

(220) 07.07.2021

(320) 07.07.2021

(442) 08.09.2021

(151) 15.12.2021

(730) **REBET s.r.o.**, Jeseniova 837/10, Praha 3, Žižkov, 13000, CZ

(210) O-573235

(510) (36) zařízení a zprostředkování obchodů v oblasti nemovitostí, činnost realitní kanceláře, správa nemovitostí, pronájem bytů a kanceláří; (37) úklid nemovitostí; (39) pronájem parkovacích míst, pronájem garáží.

(511) 36, 37, 39

(540)

**REBET**

(592) Slovní

(111) **389146**

(220) 08.07.2021

(320) 08.07.2021

(442) 08.09.2021

(151) 15.12.2021

(730) **Kozojed Pavel**, Jiráskova 82, Fryšták, 76316, CZ

(210) O-573243

(510) (28) modely (hračky), modely železnic, modely železnic (rozmístění), zmenšené modely vozidel, zmenšené modely rostlin, modely letadel (zmenšené), modely pamíh lokomotiv (hračky), zmenšené modely budov (hračky), modely vozidel, stavebnice modelů (hračky), soupravy modelů (hračky), stavebnice modelů letadel, modelářské soupravy (hračky), sady modelů aut (hračky), zmenšené modely na hraní, plastové modely jako hračky, dráhy pro modely vozidel, soupravy modelů vláčků (hračky); (35) maloobchodní prodej hraček, maloobchodní služby týkající se chytrých telefonů, maloobchodní služby týkající se chytrých hodinek, maloobchodní služby v oboru počítačového softwaru, maloobchodní služby týkající se mobilních telefonů, maloobchodní služby v oblasti audiovizuálního vybavení, on-line maloobchodní služby zaměřené na hračky, maloobchodní prodej zařízení v oblasti informačních technologií, maloobchodní služby v souvislosti s přenosnými počítači, maloobchodní služby v souvislosti s počítačovým hardwarem, maloobchodní služby v oblasti domácích elektronických zařízení.

(511) 28, 35

(540)

**itvlaky**

(592) Slovní

(111) **389147**

(220) 07.07.2021

(320) 07.07.2021

(442) 08.09.2021

(151) 15.12.2021

(730) **Český rozhlas**, Vinohradská 1409/12, Praha 2, Vinohrady, 12000, CZ

(210) O-573245

(510) (9) nahrané a nenahrané nosiče záznamů zvuku a obrazu, jejichž obsahem jsou zejména rozhlasové programy a pořady; (16) časopisy, periodické a neperiodické tiskoviny, propagační tiskoviny, zejména katalogy, prospekty, plakáty, fotografie, knihy, zejména související s rozhlasovým vysíláním; (35) propagační činnost, reklama, zejména prostřednictvím rozhlasového



vysílání; (36) organizování dobročinných sbírek, organizování sbírek; (38) provozování rozhlasového vysílání, šíření rozhlasových pořadů a dalšího multimediálního obsahu přes internet, mobilní telekomunikační služby a ostatní telekomunikační služby, informační služby na internetu, zejména úplatné či bezúplatné zpřístupňování a uveřejňování informací prostřednictvím internetu, přenos podcastů, streaming dat, poskytování přístupu na on-line informační služby a databáze; (41) činnost vzdělávací, zábavná a vyučovací, pořádání koncertů, agenturní činnost v oblasti umění a kultury, pořádání hudebních soutěží, organizování soutěží (vzdělávacích nebo zábavních), tvorba rozhlasových programů, rozhlasové zpravodajství, publicistika; (42) tvorba a správa webových stránek.

(511) 9, 16, 35, 36, 38, 41, 42  
(540)



(593) Obrazová

(111) **389148**  
(220) 07.07.2021  
(320) 07.07.2021  
(442) 08.09.2021  
(151) 15.12.2021  
(730) **Kvičala Michal**, Tauferova 1041/2, Praha 9, Kbely, 19700, CZ  
(210) O-573246  
(591) Barevná  
(510) (7) stroje, a to obráběcí stroje, motory a hnací stroje kromě motorů pro pozemní vozidla, soukolí, převody a jejich části mimo ty a převody do pozemních vozidel, zemědělské nářadí kromě nástrojů poháněných ručně, lihně; (9) přístroje a nástroje vědecké, námořní, geodetické, fotografické, filmové, optické, signalizaci, kontrolu (inspekci), záchranu, vzdělávací a přístroje a nástroje pro měření a vážení, přístroje a nástroje pro vedení, distribuci, přeměnu, akumulaci, regulaci nebo řízení elektrického proudu, přístroje pro záznam, převod a reprodukci zvuku nebo obrazu, magnetické nosiče dat, záznamové disky, prodejní automaty a mechanismy přístrojů uváděných v činnost vhozením mince, registrační pokladny, počítačové stroje, zařízení pro zpracování dat a počítače, hasicí přístroje; (11) zařízení pro osvětlení, topení, parní kotle, zařízení na vaření, chlazení a sušení, ventilaci, rozvod vody a sanitární zařízení; (16) papír, lepenka, tiskoviny, knihařské výrobky, fotografie, papírnické zboží a psací potřeby, lepidla na papír a na použití v domácnosti, potřeby pro umělce, malířské štětce, psací stroje a kancelářské potřeby kromě nábytku, vzdělávací a vyučovací pomůcky kromě přístrojů, obalové materiály z plastických hmot, které nejsou zahrnuty v jiných třídách, tiskařské písmo, štočky; (18) usně, koženky a výrobky z těchto materiálů neuvedené v jiných třídách, kůže, surové kůže, kufrů a cestovní tašky, deštníky, slunečníky a vycházkové hole, biče a sedlářské výrobky; (21) domácí a kuchyňské potřeby a nádoby, hřebeny a houby, kartáče, štětky a štětce kromě malířských, materiály na výrobu kartáčů, prostředky a pomůcky na čištění, ocelová vlna a drátěnky, surové sklo a sklo jako polotovary kromě skla pro stavebnictví, výrobky ze skla, porcelánu a kameniny, které nejsou zahrnuty v jiných třídách; (28) hry a hračky, tělocvičné a sportovní potřeby, které nejsou zahrnuty v jiných třídách, ozdoby na vánoční stromček.

(511) 7, 9, 11, 16, 18, 21, 28  
(540)



(593) Obrazová

(111) **389149**  
(220) 08.07.2021  
(320) 08.07.2021  
(442) 08.09.2021  
(151) 15.12.2021  
(730) **Obrozenci 2.0 z.s.**, V pevnosti 10/9, Praha 2, Vyšehrad, 12800, CZ  
(740) JUDr. Miroslav Houška, advokát, V Jámě 699/1, Praha 1, Nové Město, 11000  
(210) O-573248  
(510) (25) oděvy, obuv, pokrývky hlavy; (31) reklama, propagace; (41) vzdělávání, školení, zábava, sportovní a kulturní činnosti.  
(511) 25, 31, 41  
(540)  
**Obrozenci 2.0**  
(592) Slovní

(111) **389150**  
(220) 08.07.2021  
(320) 08.07.2021  
(442) 08.09.2021  
(151) 15.12.2021  
(730) **Vodafone Group PLC**, Vodafone House, The Connection, Newbury, Berkshire, RG14 2FN, GB  
(740) ZIVKO MIJATOVIC & PARTNERS s.r.o., Jugoslávských partyzánů 639/26, Praha 6, Bubeneč, 16000  
(210) O-573253  
(510) (9) telekomunikační, telefonní a komunikační zařízení a přístroje, vše vztahující se ke sledování, geolokaci a odesílání a příjmu informací do a z movitého majetku, přenosná telekomunikační zařízení vztahující se ke sledování, geolokaci a odesílání a příjmu informací do a z movitého majetku, elektronická komunikační a počítačová zařízení nositelná na těle vztahující se ke sledování, geolokaci a odesílání a příjmu informací do a z movitého majetku, zařízení a přístroje na datové komunikace vztahující se ke sledování, geolokaci a odesílání a příjmu informací do a z movitého majetku, zařízení a přístroje pro zpracování, přenos, ukládání, záznam, příjem a vyhledávání dat ve formě kódovaných dat, textu, zvuku, grafických obrázků nebo videa nebo kombinace těchto formátů, vše vztahující se ke sledování, geolokaci a odesílání a příjmu informací do a z movitého majetku, bezdrátové přenosné jednotky a zařízení, jmenovitě monitorovací GPS zařízení, monitorovací zařízení nositelná na těle, videokamery, fotoaparáty, aplikační software pro mobilní telefony vztahující se ke sledování, geolokaci a odesílání a příjmu informací do a z movitého majetku, zabezpečovací zařízení proti krádeži, nikoli pro vozidla, zařízení a přístroje pro lokalizaci movitého majetku, zařízení pro odesílání a příjem informací z movitého majetku, poplašná zařízení a alarmy, satelitní lokalizační a navigační systémy, elektronické měřiče rychlosti, elektronické hodometry (počítadla kilometrů), elektronické tachometry, elektronická čidla, sirény, dálkové ovladače, GPS přístroje, pásky k hodinkám, které předávají data chytrým telefonům a které umožňují sledování a/nebo geolokaci movitého majetku a odesílání a příjem informací do a z movitého majetku, telematické přístroje, které umožňují sledování a/nebo geolokaci movitého majetku a odesílání a příjem informací do a z movitého majetku, telematický software, který umožňuje sledování a/nebo geolokaci movitého majetku a odesílání a příjem informací do a z movitého majetku, haptická čidla, která umožňují sledování a/nebo geolokaci movitého majetku a odesílání a příjem informací do a z movitého majetku, haptická zařízení a přístroje, jmenovitě dotykové monitory, obrazovky, elektronické displeje, vypínače a spínače, čidla, chytré brýle a brýle a sluchátka pro virtuální a rozšířenou realitu a holografické projektory tvořící součást zařízení pro sledování a/nebo geolokaci movitého majetku a odesílání a příjem informací do a z movitého majetku, elektronické ovladače pro předávání senzorní zpětné vazby, jmenovitě zvuků a vibrací, které jsou pro uživatele vnímatelné, bezdrátové ovladače pro monitorování a řízení fungování jiných elektronických zařízení, aplikační software pro mobilní zařízení pro použití s výstražnými systémy, osobním poplašným zařízením, tísňovým tlačítkem, pagingovými nebo elektronickými systémy pro přijímání a odesílání elektronických zpráv a systémy odezvy pro varování pohotovostních služeb, žádný z výše uvedených výrobků nelze použít ve vztahu k finančním produktům nebo službám; (38) telekomunikační služby vztahující se ke sledování, geolokaci a odesílání a příjmu informací do a z movitého majetku, žádnou z výše uvedených služeb nelze použít ve vztahu k finančním produktům nebo službám; (45) služby bezpečnostní ochrany, jmenovitě dálkové monitorování, záchrana, diagnostika a kontrola movitého majetku, sledování odcizeného majetku, bezpečnostní služby pro ochranu majetku, bezpečnostní služby pro ochranu

osob, monitorování výstražných zařízení proti krádeži a bezpečnostních poplašných zařízení, poradenství v oblasti zabezpečení fyzické ochrany, bezpečnostní služby vztahující se k řízení přístupů a monitorování videa, monitorování telefonních hovorů předplatitelů a oznamování nouzových zařízení, pronájem poplašných zařízení, monitorování telefonních hovorů předplatitelů a služby oznamování nouzových zařízení, pronájem poplašných zařízení, poplašných systémů, alarmů, poplašných monitorovacích systémů, osobních alarmů, pagerů a nouzových tlačítek a systémů odezvy a souvisejícího softwaru, monitorování elektronických zpráv a stránek předplatitelů a služby oznamování nouzových zařízení, služby v oblasti monitorování poplachů, služby v oblasti monitorování poplašných systémů a poplašných zařízení prostřednictvím center odezvy a jiných komunikačních sítí, monitorovací služby spojené s osobní odezvou a poplašnými systémy, bezpečnostní služby, hodnocení bezpečnostních rizik, informační, poradenské a konzultační služby vztahující se ke všem výše uvedeným službám, žádnou z výše uvedených služeb nelze použít ve vztahu k finančním produktům nebo službám.

(511) 9, 38, 45  
(540)



(593) Obrazová

(111) **389151**  
(220) 09.07.2021  
(320) 09.07.2021  
(442) 08.09.2021  
(151) 15.12.2021  
(730) **DronPro s.r.o.**, Nádražní 44/86, Praha 5, Smíchov, 15000, CZ  
(740) eLegal advokátní kancelář s.r.o., Mgr. Tomáš Pauch, advokát, Sokolovská 695/115b, Praha 8, Karlín, 18600  
(210) O-573283  
(510) (35) maloobchodní a velkoobchodní služby týkající se dronů včetně jejich příslušenství, audiovizuálního vybavení, zařízení pro záznam, přenos a reprodukci zvuku a obrazu, kamer a senzorů, stabilizátorů, navigačních zařízení, elektronických součástek a řízení pro drony, počítačového softwaru pro drony, poskytování obchodních informací prostřednictvím webových stránek, služby prezentace výrobků v komunikačních médiích, organizování akcí, výstav, prodejních trhů a přehlídek pro obchodní, propagační a reklamní účely, podpora prodeje jiných osob, služby v oblasti reklamy a propagace prodeje, elektronické zpracování dat a informací, počítačové zpracování dat a informací, zpracování, systematizace a správa dat, sběr dat, sběr dat pro třetí osoby, konzultace, informace a poradenství týkající se výše uvedených služeb ve třídě 35, poskytování výše uvedených služeb ve třídě 35 také prostřednictvím internetu; (37) údržba a opravy dronů, informační služby v oblasti údržby bezpečnostních systémů, informační služby v oblasti instalace bezpečnostních systémů, poradenské služby vztahující se k instalaci zabezpečovacího a bezpečnostního vybavení; (39) pilotování civilních dronů, pilotování dronů, pronájem dronů; (41) fotografování, snímkování pomocí dronů, videografické služby pomocí dronů, služby v oblasti výroby videí, pronájem audiovizuálního a fotografického vybavení a zařízení, příprava, tvorba a pořádání vzdělávacích kurzů a workshopů, vzdělávací zkoušky pro uživatele za účelem získání kvalifikace na pilotování dronů, výcvik pilotů dronů, organizování sportovních událostí, organizování závodů dronů, organizování a vedení kongresů, konferencí, kolokvií, seminářů, sympozií a další vědecká setkání, poradenské služby v oblasti vzdělávání, školení vztahující se ke zpracování dat, zveřejňování on-line recenzí ohledně dronů a jejich příslušenství, psaní blogů z oblasti dronů a související technologie; (42) počítačové programování pro zpracování dat, dálkové vzdušné monitorování a snímání pomocí dronů zaměřené zejména na vědecký výzkum, průmysl, zemědělství a lesnictví, průzkumné služby pomocí dronů, fotogrammetrické služby, služby vyhodnocování měření, technický výzkum v oboru aeronautiky, technické poradenství v oboru leteckého inženýrství zaměřené na drony, zhotovování map v digitální podobě, tvorba (3D) vizuálních modelů, služby v oblasti technických zkoušek, služby technického měření, pronájem počítačového softwaru pro užití s drony,

poradenství v oblasti počítačového softwaru pro užití s drony, poradenství v oblasti počítačových technologií, poradenství v oblasti bezpečnostního softwaru pro užití s drony či pro detekci dronů.

(511) 35, 37, 39, 41, 42

(540)

**#letuzdar**

(592) Slovní

(111) **389152**

(220) 09.07.2021

(320) 09.07.2021

(442) 08.09.2021

(151) 15.12.2021

(730) **Hykl Jaroslav Mgr.**, Pod Bruskou 147/3, Praha 1, 11800, CZ

(210) O-573284

(510) (35) propagační činnost, reklama; (41) výchova, vzdělávání, zábava, sportovní a kulturní aktivity; (43) služby zajišťující stravování a nápoje.

(511) 35, 41, 43

(540)

**PRAŽSKÝ VINOHRAD**

(592) Slovní

(111) **389153**

(220) 12.07.2021

(320) 12.07.2021

(442) 08.09.2021

(151) 15.12.2021

(730) **Pivovar Strahov, s.r.o.**, E. Beneše 2686/36, České Budějovice, České Budějovice 5, 37006, CZ

(740) Ing. Michal Jupa, patentový zástupce, Na Baních 1385, Praha 5 - Zbraslav, 15600

(210) O-573333

(510) (32) piva všeho druhu, minerální vody, šumivé nápoje a jiné nápoje nealkoholické, nápoje a šťávy ovocné, sirupy a jiné přípravky ke zhotovování nápojů; (35) reklama, propagace a inzerce prostřednictvím všech druhů médií, marketing, zprostředkovatelská činnost v oblasti obchodu s reklamními materiály všeho druhu zejména s výrobky ze skla, porcelánu a majoliky, s textilními výrobky jako jsou například trička, mikiny, zástěry, čepice, s ubrusy, papírenským zbožím, tácky, etiketami, kalendáři, tiskovinami, publikacemi, časopisy a knihami, s pivem a nealkoholickými nápoji; (40) pivovarnictví - výroba piva všeho druhu, sladovnictví, výroba nealkoholických nápojů; (43) služby zajišťující stravování a nápoje jako například provoz restaurace, kavárny, vinárny a baru, hostinská činnost, služby zajišťující dočasné ubytování v hotelu, penzionu a podobném zařízení, vše v rámci této třídy.

(511) 32, 35, 40, 43

(540)



(593) Obrazová

(111) **389154**

(220) 12.07.2021

(320) 12.07.2021

(442) 08.09.2021

(151) 15.12.2021

(730) **Pivovar Strahov, s.r.o.**, E. Beneše 2686/36, České Budějovice, České Budějovice 5, 37006, CZ

(740) Ing. Michal Jupa, patentový zástupce, Na Baních 1385, Praha 5 - Zbraslav, 15600

(210) O-573334

(510) (33) alkoholické nápoje všeho druhu, pálenky, destiláty, míchané alkoholické nápoje; (35) reklama, propagace a inzercie prostřednictvím všech druhů médií, marketing, zprostředkovatelská činnost v oblasti obchodu s reklamními materiály všeho druhu zejména s výrobky ze skla, porcelánu a majoliky, s textilními výrobky jako jsou například trička, mikiny, zástěry, čepice, s ubrusy, papírenským zbožím, tácky, etiketami, kalendáři, tiskovinami, publikacemi, časopisy a knihami, s alkoholickými nápoji; (40) vypalování a destilace alkoholických nápojů.

(511) 33, 35, 40

(540)



(593) Obrazová

(111) **389155**

(220) 12.07.2021

(320) 12.07.2021

(442) 08.09.2021

(515) 15.12.2021

(730) **Pivovar Strahov, s.r.o.**, E. Beneše 2686/36, České Budějovice, České Budějovice 5, 37006, CZ

(740) Ing. Michal Jupa, patentový zástupce, Na Baních 1385, Praha 5 - Zbraslav, 15600

(210) O-573335

(510) (32) piva všeho druhu, minerální vody, šumivé nápoje a jiné nápoje nealkoholické, nápoje a šťávy ovocné, sirupy a jiné přípravky k zhotovování nápojů; (35) reklama, propagace a inzercie prostřednictvím všech druhů médií, marketing, zprostředkovatelská činnost v oblasti obchodu s reklamními materiály všeho druhu zejména s výrobky ze skla, porcelánu a majoliky, s textilními výrobky jako jsou například trička, mikiny, zástěry, čepice, s ubrusy, papírenským zbožím, tácky, etiketami, kalendáři, tiskovinami, publikacemi, časopisy a knihami, s pivem a nealkoholickými nápoji; (40) pivovarnictví - výroba piva všeho druhu, sladovnictví, výroba nealkoholických nápojů.

(511) 32, 35, 40

(540)

**HOPSODA**

(592) Slovní

(111) **389156**

(220) 12.07.2021

(320) 12.07.2021

(442) 08.09.2021

(515) 15.12.2021

(730) **Pivovar Strahov, s.r.o.**, E. Beneše 2686/36, České Budějovice, České Budějovice 5, 37006, CZ

(740) Ing. Michal Jupa, patentový zástupce, Na Baních 1385, Praha 5 - Zbraslav, 15600

(210) O-573336

(510) (32) piva všeho druhu, minerální vody, šumivé nápoje a jiné nápoje nealkoholické, nápoje a šťávy ovocné, sirupy a jiné přípravky k zhotovování nápojů; (35) reklama, propagace a inzercie prostřednictvím všech druhů médií, marketing, zprostředkovatelská činnost v oblasti obchodu s reklamními materiály všeho druhu zejména s výrobky ze skla, porcelánu a majoliky, s textilními výrobky jako jsou například trička, mikiny, zástěry, čepice, s ubrusy, papírenským zbožím, tácky, etiketami, kalendáři, tiskovinami, publikacemi, časopisy a knihami, s pivem a nealkoholickými nápoji; (40) pivovarnictví - výroba piva všeho druhu, sladovnictví, výroba nealkoholických nápojů.

(511) 32, 35, 40

(540)

**ONE LAST BEER**

(593) Obrazová

(111) **389157**

(220) 12.07.2021

(320) 12.07.2021

(442) 08.09.2021

(515) 15.12.2021

(730) **L I N E T spol. s r.o.**, Želečovice 5, Slaný, 27401, CZ

(210) O-573349

(510) (10) lékařská lůžka a lůžkoviny pro lékařské účely, zařízení pro manipulaci s pacienty, protitlakové matrace k lékařským účelům, matrace k lékařským účelům, nafukovací matrace k ortopedickým účelům, nafukovací matrace k lékařským účelům, podpůrné matrace k lékařským účelům, podpůrné matrace jako prevence proti otlačeninám, matrace se střídavým tlakem k lékařskému použití, sektorové vzduchové terapeutické matrace s mírným únikem vzduchu; (20) matrace, postele a lůžka, lůžkoviny (s výjimkou ložního prádla), polštáře a podušky.

(511) 10, 20

(540)

**AIR2CARE**

(592) Slovní

(111) **389158**

(220) 13.07.2021

(320) 13.07.2021

(442) 08.09.2021

(515) 15.12.2021

(730) **Equity Solutions Appraisals s.r.o.**, Ovocný trh 573/12, Praha 1, Staré Město, 11000, CZ

(740) **STUDENÁ - LABALESTRA**, advokátní a patentová kancelář, Mgr. Klára Labalestra, advokát, Na Poříčí 12, Praha 1, 11000

(210) O-573379

(591) Barevná

(510) (35) analýzy týkající se ekonomické hodnoty podniků a společností, správného procesního postupu při uzavírání obchodů, posuzování obvyklosti cen a obchodních transakcí; (36) správa cenných papírů, oceňování hodnoty movitého i nemovitého majetku a nehmotného majetku, služby týkající finančních odhadů výše škody; (42) znalecké posudky z oboru ekonomiky.

(511) 35, 36, 42

(540)



(593) Obrazová

(111) **389159**

(220) 14.07.2021

(320) 14.07.2021

(442) 08.09.2021

(515) 15.12.2021

(730) **mojedoktorka s.r.o.**, Zámeček 442/19, Hradec Králové, Třebeš, 50008, CZ

(740) Mgr. Alena Kuhnová, Ulrichovo náměstí 737/3, Hradec Králové, 50002

- (210) O-573387  
(591) Barevná  
(510) (44) lékařské služby, lékařský screening, ošetrovatelské služby, telemedicína, zdravotní péče, zdravotní poradenství, zdravotní poradenství pro osoby se zdravotním postižením, zdravotnická střediska.  
(511) 44  
(540)



(593) Obrazová

- (111) **389160**  
(220) 14.07.2021  
(320) 14.07.2021  
(442) 08.09.2021  
(151) 15.12.2021  
(730) **BOSPORT HOCKEY s.r.o.**, Heydukova 436, Skuteč, 53973, CZ  
(740) Rott, Růžička & Guttman a spol., Vyskočilova 1566, Praha 4, Michle, 14000  
(210) O-573392  
(510) (9) hokejové přilby, ochranné sportovní helmy, ochranné brýle, pomůcky na ochranu očí, chrániče očí; (28) sportovní potřeby, sportovní chrániče, hledí na přilby pro hraní, hokejová ochranná výstroj, ochranná hledí.  
(511) 9, 28  
(540)

**VISION22**

(593) Obrazová

- (111) **389161**  
(220) 14.07.2021  
(320) 14.07.2021  
(442) 08.09.2021  
(151) 15.12.2021  
(730) **Vzdělávací institut pro Moravu, zařízení pro další vzdělávání pedagogických pracovníků a středisko služeb školám, příspěvková organizace**, Hybešova 253/15, Brno, Staré Brno, 60200, CZ  
(210) O-573398  
(591) Barevná  
(510) (41) služby v oblasti vzdělávání, zábavy a sportu, vzdělávací a školicí služby.  
(511) 41  
(540)



(593) Obrazová

- (111) **389162**  
(220) 14.07.2021  
(320) 14.07.2021  
(442) 08.09.2021  
(151) 15.12.2021  
(730) **Horáková Monika**, Slavičkova 414/9, Brno, Lesná, 63800, CZ  
(740) INPARTNERS GROUP, Mgr. Lenka Musilová, Tuřanka 1519/115a, Brno, Slatina, 62700  
(210) O-573418  
(510) (16) papírové krabice a obaly na rozvoz hotových jídel, papírové krabice a obaly na rozvoz pizzy, papírové podtácky, papírové stolní ubrousky, pivní tácky, plakáty, tiskoviny, katalogy, letáky, kartónové obaly; (21) výrobky ze skla, porcelánu, keramiky, sklenice, hrnky, džbány, nádoby na pití,

nádoby na pivo, korbele (půllitry), stojany na lahve; (25) oděvy, čepice, klobouky, boty, doplňky, zejména šály, šátky, rukavice, kravaty; (29) hotová (nebo vařená) jídla na bázi zeleniny, ovoce, masa, ryb, těstovinové, zeleninové a ovocné saláty, polévky, burgery; (30) pizzy a výrobky z pizzy, mražená pizza, čerstvá pizza, přípravky pro výrobu pizzy, korpusy na pizzu, náplně, polevy, omáčky, koření a příchutě - vše na pizzu, těsta na pizzu, těstoviny; (32) pivo, nealkoholické pivo, nealkoholické nápoje; (33) alkoholické nápoje; (39) doprava, balení a skladování zboží, doprava hotových jídel, donáška pizzy, rozvoz a distribuce nápojů, rychlého občerstvení a hotových jídel, zejména pizzy, těstovin, salátů a studené kuchyně, dodávka jídel na objednávku, dodávky jídel objednávaných prostřednictvím prostředků komunikace na dálku; (43) služby zajišťující stravování a nápoje, služby barů, služby spojené s provozováním pohostinství, restaurací, kaváren a podniků rychlého občerstvení, restaurační služby (stravování), příprava hotových jídel, provoz restaurace, pizzerie, catering, provozování stánků s občerstvením, zajišťování jídel objednávaných prostřednictvím on-line počítačové sítě.

(511) 16, 21, 25, 29, 30, 32, 33, 39, 43

(540)

**ORIGINAL SILVIO**

(592) Slovní

- (111) **389163**  
(220) 14.07.2021  
(320) 14.07.2021  
(442) 08.09.2021  
(151) 15.12.2021  
(730) **Horáková Monika**, Slavičkova 414/9, Brno, Lesná, 63800, CZ  
(740) INPARTNERS GROUP, Mgr. Lenka Musilová, Tuřanka 1519/115a, Brno, Slatina, 62700  
(210) O-573419  
(510) (16) papírové krabice a obaly na rozvoz hotových jídel, papírové krabice a obaly na rozvoz pizzy, papírové podtácky, papírové stolní ubrousky, pivní tácky, plakáty, tiskoviny, katalogy, letáky, kartónové obaly; (29) hotová (nebo vařená) jídla na bázi zeleniny, ovoce, masa, ryb, těstovinové, zeleninové a ovocné saláty, polévky, burgery; (30) pizzy a výrobky z pizzy, mražená pizza, čerstvá pizza, přípravky pro výrobu pizzy, korpusy na pizzu, náplně, polevy, omáčky, koření a příchutě - vše na pizzu, těsta na pizzu, těstoviny; (39) doprava, balení a skladování zboží, doprava hotových jídel, donáška pizzy, rozvoz a distribuce nápojů, rychlého občerstvení a hotových jídel, zejména pizzy, těstovin, salátů a studené kuchyně, dodávka jídel na objednávku, dodávky jídel objednávaných prostřednictvím prostředků komunikace na dálku; (43) služby zajišťující stravování a nápoje, služby barů, služby spojené s provozováním pohostinství, restaurací, kaváren a podniků rychlého občerstvení, restaurační služby (stravování), příprava hotových jídel, provoz restaurace, pizzerie, catering, provozování stánků s občerstvením, zajišťování jídel objednávaných prostřednictvím on-line počítačové sítě.  
(511) 16, 29, 30, 39, 43  
(540)



(593) Obrazová

- (111) **389164**  
(220) 15.07.2021  
(320) 15.07.2021  
(442) 08.09.2021  
(151) 15.12.2021  
(730) **Slaba Tomáš Ing.**, 5. května č. ev. 1228, Milevsko, 39901, CZ  
(210) O-573428  
(591) Barevná



(510) (28) hračky vyrobené ze dřeva; (35) maloobchodní prodej hraček, maloobchodní prodej oblečení; (42) navrhování hraček.

(511) 28, 35, 42  
(540)



(593) Obrazová

(111) **389165**

(220) 15.07.2021  
(320) 15.07.2021  
(442) 08.09.2021  
(151) 15.12.2021  
(730) **Zemánková Petra**, Optátova 874/46, Brno, Jundrov, 63700, CZ  
(740) INPROCHES Patentová a známková kancelář, Mgr. Alžběta Jurtíková, Mezírka 775/1, Brno, Veveří, 60200

(210) O-573429

(510) (3) umělé nehty, špičky na nehty, umělé nehty ke kosmetickým účelům; (8) pilníky na nehty (elektrické, neelektrické), smirkové pilníky na nehty, leštičky nehtů (elektrické, neelektrické), ruční nářadí a nástroje (na ruční pohon), ruční frézy, elektrické manikérní soupravy, soupravy na manikúru; (35) propagační činnost, reklama, obchodní činnost v oblasti péče o nehty; (41) školení a vzdělávání v oblasti péče o nehty, pořádání a vedení seminářů a pracovních setkání, poskytování on-line školení; (44) péče o nehty, manikúra a pedikúra.

(511) 3, 8, 35, 41, 44

(540)

**ALBINOFOX**

(592) Slovní

(111) **389166**

(220) 15.07.2021  
(320) 15.07.2021  
(442) 08.09.2021  
(151) 15.12.2021  
(730) **Kadlčík Jaroslav**, Palackého 1512, Napajedla, 76361, CZ  
(210) O-573431

(510) (35) obchodní zprostředkovatelské služby, služby ubytovací kanceláře, pořádání výstav pro obchodní či reklamní účely, činnost podnikatelských, organizačních a ekonomických poradců, administrativní služby, reklama, propagace, inzerce, marketing, obchodní informace a rady pro spotřebitele ve výběru produktů a služeb; (36) služby realitní kanceláře, služby v oblasti nemovitostí, dluhové a finanční poradenství, finanční analýza, finanční hodnocení (pojištění, bankovníctví, nemovitosti), hodnocení nákladů na opravy (finanční odhad), makléřské služby, oceňování nemovitostí, poskytování finančních informací prostřednictvím webových stránek, pronájem nemovitostí, služby týkající se průzkumu v oblasti financí, zprostředkování v oblasti nemovitostí; (42) hosting webových stránek, poradenství v oblasti počítačového softwaru.

(511) 35, 36, 42

(540)

**HUSKY REALITY**

(592) Slovní

(111) **389167**

(220) 15.07.2021  
(320) 15.07.2021  
(442) 08.09.2021  
(151) 15.12.2021  
(730) **Savory World Ltd.**, Steliou Mavrommati 55, "Agios Dometios", 2364 Nicosia, CY

(740) Baker & McKenzie s.r.o., advokátní kancelář, JUDr. Jiří Čermák, advokát, Klimentská 1216/46, Praha 1, Nové Město, 11000

(210) O-573432

(510) (29) bramborové lupínky, bramborové tyčinky, sušené, pražené, solené a/nebo kořeněné lískové ořechy, arašidy, kešu ořechy, pistácie a mandle,

čuťovky na bázi brambor; (30) mouka a přípravky vyrobené z obilnin, preclíky, slané sušenky, solené tyčinky, solené preclíky, chipsy na bázi obilnin, bagelové chipsy, směsi pochutin skládající se z krekřů nebo preclíků, pochutiny na bázi pšenice, cereálie připravené ke konzumaci, pečené v troubě a pražené chipsy vyrobené z těsta.

(511) 29, 30

(540)

**TWISTKY**

(592) Slovní

(111) **389168**

(220) 15.07.2021  
(320) 15.07.2021  
(442) 08.09.2021  
(151) 15.12.2021  
(730) **Greenboss s.r.o.**, Komenského 264/5, Hradec Králové, 50003, CZ  
(740) Mgr. Eva Kameníčková, advokát, Kopečná 1000/9, Brno, Staré Brno, 60200

(210) O-573444

(510) (19) dřevo, zpracované dřevo, řezivo, třísky, dřevěné lišty, dřevěné palubky, latě (truhlářství), nekovové kůly, dřevěné desky, stavební a konstrukční materiály a prvky vyrobené ze dřeva a umělého dřeva, dřevěné truhlářské výrobky k použití na stavbách, značky a informační a reklamní tabule, nekovové, nekovové plotové dílce, autobusové zastávky (značky nebo konstrukce) z nekovových materiálů, altány (nekovové konstrukce), dřevěné zahradní domky; (31) zemědělské a vodní plodiny, zahradnické a lesní produkty, rostliny, semena, cibulky a sazenice k pěstování rostlin, stromy, surová stromová kůra; (35) služby předvádění výrobků a vystavování zboží, maloobchodní, velkoobchodní a internetový prodej dřeva, zpracovaného dřeva, dřevěných truhlářských výrobků k použití na stavbách, stavebních a konstrukčních materiálů a prvků vyrobených ze dřeva a umělého dřeva, dřevěných palubek, dřevěných desek, dřevěných lišt, nekovových kůlů, latí, nekovových plotových dílců, stavebního řeziva, truhlářského řeziva, palivového dřeva, třísek, kůry, štěpky, značek a informačních a reklamních tabulí (nekovových), krmelců, lesních posedů, autobusových zastávek (značek nebo konstrukcí) z nekovových materiálů, laviček, altánů (nekovové konstrukce), dřevěných zahradních domků, dětských hřišť; (40) kácení a zpracování dřeva, řezání dřeva; (44) obnova lesa, konzultační a poradenské služby týkající se zemědělství, zahradnictví a lesnictví, zemědělské služby, služby akvakultury, zahradnické a lesnické služby, zahradní architektura (služby -), zalesňování.

(511) 19, 31, 35, 40, 44

(540)

**Greenboss**

(592) Slovní

(111) **389169**

(220) 19.07.2021  
(320) 19.07.2021  
(442) 08.09.2021  
(151) 15.12.2021  
(730) **Dersiral s.r.o.**, Kaprova 42/14, Praha 1, Staré Město, 11000, CZ  
(740) eLegal advokátní kancelář s.r.o., Mgr. Tomáš Pauch, advokát, Sokolovská 695/115b, Praha 8, Karlín, 18600

(210) O-573492

(510) (24) lůžkoviny, látky, textilie, textilní výrobky pro domácnost, ložní prádlo a příkrývky, hedvábné látky, hedvábné povlaky na polštáře; (26) hedvábné sety pro zvlnění vlasů, čelenky do vlasů, hedvábné čelenky do vlasů, gumičky do vlasů, hedvábné gumičky do vlasů, ozdoby do vlasů, hedvábné ozdoby do vlasů; (35) velkoobchod s výrobky uvedenými ve třídách 24 a 26, maloobchod s výrobky uvedenými ve třídách 24 a 26, online prodej výrobků uvedených ve třídách 24 a 26, zásilkový prodej výrobků uvedených ve třídách 24 a 26, reklama, online marketing, zprostředkování obchodů s výše uvedenými výrobky ve třídách 24 a 26.

(511) 24, 26, 35

(540)

**nox silk**

(592) Slovní

(111) **389170**

(220) 19.07.2021  
(320) 19.07.2021  
(442) 08.09.2021

- (151) 15.12.2021  
(730) **MR Tech servis s.r.o.**, Luhová 104, Raspenava, 46401, CZ  
(210) O-573494  
(510) (1) alkohol.  
(511) 1  
(540)

## TESTAMENT

- (592) Slovní

- (111) **389171**  
(220) 19.07.2021  
(320) 19.07.2021  
(442) 08.09.2021  
(151) 15.12.2021  
(730) **Fialová Dana PaedDR.**, Kurkova 1209/8, Praha 8, Kobylisy, 18200, CZ  
(740) Mgr. Jiří Buchvaldek advokát, Palackého 740/1, Praha 1, Nové Město, 11000  
(210) O-573499  
(591) Barevná  
(510) (41) akademie (vzdělávání), dálkové vzdělávání, korespondenční kurzy, koučink (školení), online vydávání elektronických knih a časopisů, poradenství pro volbu povolání (v oblasti vzdělávání nebo školení), pořádání a vedení kolokvií, pořádání a vedení konferencí, pořádání a vedení kongresů, pořádání a vedení osobních vzdělávacích fór, pořádání a vedení seminářů, pořádání a vedení symposií, pořádání a vedení workshopů (školení), poskytování informací v oblasti o vzdělávání, praktický výcvik (předvádění), prázdninové tábory (zábava), profesní rekvalifikace, předávání know-how (odborné vzdělávání), soukromá výuka, školení, školní vzdělávání, vydávání knih, vydávání textů, s výjimkou reklamních, výuka, vzdělávací služby, zkoušení (pedagogická činnost); (44) alternativní medicína, aromaterapie, poradenství v oblasti stravování a výživy, služby psychologa, terapeutické služby, zdravotní poradenství; (45) astrologické poradenství, duchovní poradenství, poradenství při úmrtí blízké osoby.  
(511) 41, 44, 45  
(540)



- (593) Obrazová

- (111) **389172**  
(220) 21.07.2021  
(320) 21.07.2021  
(442) 08.09.2021  
(151) 15.12.2021  
(730) **DÁTESI s.r.o.**, K Mokřinám 317, Kutná Hora, Malín, 28401, CZ  
(740) Advokátní kancelář Liška&Sabolová, s.r.o., Mgr. Lucie Sabolová, advokát, Jugoslávská 620/29, Praha 2, Vinohrady, 12000  
(210) O-573546  
(510) (29) bramborové lupínky, bramborové lupínky s nízkým obsahem tuku, drůbež, droby, vnitřnosti, dršťky, hranolky, játra, játrová paštika, jedlé oleje, jedlé tuky, jelita, krvavá tlačěnka, klobásy, salámy, párky, koncentráty (bujóny, vývary), masové konzervy, krokety, maso, maso konzervované, masové extrakty, mléčné nápoje, mléčné výrobky, mléko, proteinové mléko, okurky nakládané, polévky, rajčatový protlak, slanina, sýry, šunka, tukové pomazánky, uzeniny, vejce, zvěřina, žlutek; (30) aromatické přípravky do potravin, hořčice, housky, chléb, chuťové přísady, jemné pečivo, kečup, koření, led na osvěžení, ledový čaj, masové šťávy (omáčky), nápoje kakaové, čokoládové a kávové, nápoje na bázi čaje, nové koření, omáčky (chuťové přísady), paprika (koření), pečivo s masovou

náplní, pepř, pizzy, příchutě (aroma), příchutě do potravin, rajčatová omáčka, rohlíky, sendviče, skořice (koření), sladké pečivo, sušenky, sušenky máslové, těsta, těstoviny, zahušťovací přípravky na kuchyňské použití, zálivky (na ochucení), zálivky na saláty, zjemňovací látky (na maso), zmrzlina, žemle sladké, žvýkačky; (31) brambory čerstvé, čerstvé polévkové bylinky jako koření, cibule čerstvá (zelenina), hlávkový salát čerstvý, hospodářská zvířata, houby čerstvé, květinové cibule, okurky čerstvé, živá zvířata; (32) citronády, koktejly nealkoholické, minerální vody, ovocné šťávy nealkoholické, pivo, sirupy na výrobu nápojů, stolní vody, nealkoholické nápoje; (33) alkoholické nápoje obsahující ovoce, alkoholické nápoje (s výjimkou pív), víno; (43) automaty (rychlé občerstvení), bary, bufety, hotelové služby, jídelny a závodní jídelny, kavárny, motely, penziony, restaurace, zásobování (catering).

- (511) 29, 30, 31, 32, 33, 43  
(540)



- (593) Obrazová

- (111) **389173**  
(220) 21.07.2021  
(320) 21.07.2021  
(442) 08.09.2021  
(151) 15.12.2021  
(730) **DÁTESI s.r.o.**, K Mokřinám 317, Kutná Hora, Malín, 28401, CZ  
(740) Advokátní kancelář Liška&Sabolová, s.r.o., Mgr. Lucie Sabolová, advokát, Jugoslávská 620/29, Praha 2, Vinohrady, 12000  
(210) O-573547  
(510) (29) bramborové lupínky, bramborové lupínky s nízkým obsahem tuku, drůbež, droby, vnitřnosti, dršťky, hranolky, játra, játrová paštika, jedlé oleje, jedlé tuky, jelita, krvavá tlačěnka, klobásy, salámy, párky, koncentráty (bujóny, vývary), masové konzervy, krokety, maso, maso konzervované, masové extrakty, mléčné nápoje, mléčné výrobky, mléko, proteinové mléko, okurky nakládané, polévky, rajčatový protlak, slanina, sýry, šunka, tukové pomazánky, uzeniny, vejce, zvěřina, žlutek; (30) aromatické přípravky do potravin, hořčice, housky, chléb, chuťové přísady, jemné pečivo, kečup, koření, led na osvěžení, ledový čaj, masové šťávy (omáčky), nápoje kakaové, čokoládové a kávové, nápoje na bázi čaje, nové koření, omáčky (chuťové přísady), paprika (koření), pečivo s masovou náplní, pepř, pizzy, příchutě (aroma), příchutě do potravin, rajčatová omáčka, rohlíky, sendviče, skořice (koření), sladké pečivo, sušenky, sušenky máslové, těsta, těstoviny, zahušťovací přípravky na kuchyňské použití, zálivky (na ochucení), zálivky na saláty, zjemňovací látky (na maso), zmrzlina, žemle sladké, žvýkačky; (31) brambory čerstvé, čerstvé polévkové bylinky jako koření, cibule čerstvá (zelenina), hlávkový salát čerstvý, hospodářská zvířata, houby čerstvé, květinové cibule, okurky čerstvé, živá zvířata; (32) citronády, koktejly nealkoholické, minerální vody, ovocné šťávy nealkoholické, pivo, sirupy na výrobu nápojů, stolní vody, nealkoholické nápoje; (33) alkoholické nápoje obsahující ovoce, alkoholické nápoje (s výjimkou pív), víno; (43) automaty (rychlé občerstvení), bary, bufety, hotelové služby, jídelny a závodní jídelny, kavárny, motely, penziony, restaurace, zásobování (catering).  
(511) 29, 30, 31, 32, 33, 43



(540)



(593) Obrazová

- (111) **389174**  
(220) 22.07.2021  
(320) 22.07.2021  
(442) 08.09.2021  
(151) 15.12.2021  
(730) **Fafílek Miloslav**, Moravská 4779, Zlín, 76005, CZ  
(740) Ing. Francis Jupa, Měchenická 2554/4, Praha 4, Záběhlice, 14100  
(210) O-573557  
(510) (35) maloobchod - velkoobchod, export - import, internetový obchod (e-shop), telemarketing (prodej po telefonu), prodej zboží pro třetí osoby, vše s následujícími výrobky: rybářské potřeby všeho druhu vybavení pro lov a rybolov, elektronické indikátory záběru k použití při rybolovu na udici, háčky na ryby, koncovky pro rybářské náčiní, neplovoucí krmiva (návnady) pro rybolov, (obrtlíky) rybářské náčiní, pruty pro rybaření, rybářské návazce, rybářské podběráky, rybářské navijáky, rybářské rotační třpytky, rybářské vlasce, signalizátory záběru pro rybolov, elektronické rybářské signalizátory, kovové stojánky na rybářské pruty, rybářské přístřešky, rozkládací křesla, skládací lehátka, spací pytle, oděvy a obuv, marketing, šíření a distribuce vzorků a reklamních předmětů, předvádění zboží, reklama, propagace a inzerce všemi druhy médií, zprostředkovatelská činnost v uvedených oblastech; (37) opravy a úpravy rybářských výrobků a potřeb všeho druhu; (39) doprava, přeprava, balení a skladování zboží.
- (511) 35, 37, 39  
(540)



(593) Obrazová

- (111) **389175**  
(220) 22.07.2021  
(320) 22.07.2021  
(442) 08.09.2021  
(151) 15.12.2021  
(730) **Fyzikální ústav AV ČR, v. v. i.**, Na Slovance 1999/2, Praha 8, Libeň, 18200, CZ  
(740) Fyzikální ústav AV ČR, v. v. i./CITT, Karel Bauer, Za Radnicí 835, Dolní Břežany, 25241  
(210) O-573558  
(510) (9) urychlovače částic, urychlovače elektronových paprsků, betatrony (urychlovače částic), průmyslové urychlovače elektronů; (10) lékařská zařízení na dozimetrii v oboru radioterapie, lékařské a veterinární přístroje a nástroje, zařízení pro diagnostiku, vyšetřování a monitorování, lékařské zobrazovací přístroje, lineární urychlovače pro lékařské použití při radioterapii; (42) vědecké a technologické služby, služby testování, služby ověřování a služby kontroly kvality.
- (511) 9, 10, 42  
(540)
- INSTANTDOSE**
- (592) Slovní

- (111) **389176**  
(220) 22.07.2021  
(320) 22.07.2021  
(442) 08.09.2021  
(151) 15.12.2021  
(730) **Crystal Caviar s.r.o.**, Dr. Milady Horákové 200, Šluknov, 40777, CZ  
(740) PROPATENT, Ing. Vlasta Sedláčková, patentový zástupce, Pod Pekařkou 107/1, Praha 4, Podolí, 14700
- (210) O-573559  
(510) (11) cylindry skleněné (do svítidel), svítidla (cylindry), lustry; (19) alabastrové sklo, balustráda, okna (sklo na -) (kromě skel na automobily), mozaikové sklo (chrámové), bezpečnostní sklo; (20) sklo (stříbřené -) (pro výrobu zrcadel), zrcadla; (21) kuličky skleněné, mozaiky skleněné, s výjimkou mozaiky pro použití ve stavebnictví, nádoby skleněné, křišťálové sklo (výrobky z-), práškové sklo pro dekorace, sklo smaltované, sklo opálové, sklo opalinové, sklo obsahující jemné elektrické vodiče, sklo malované, svícny víceramenné (lustry), busty z porcelánu, terakoty, nebo skla, předměty umělecké z porcelánu, terakoty, nebo skla, sošky (figurky) z porcelánu, terakoty, nebo skla, křemenné sklo (polotovar), jiné než pro stavebnictví, schránky ze skla.
- (511) 11, 19, 20, 21  
(540)

**CRYSTAL @ CAVIAR**

(593) Obrazová

- (111) **389177**  
(220) 23.07.2021  
(320) 23.07.2021  
(442) 08.09.2021  
(151) 15.12.2021  
(730) **OLMA, a.s.**, Pavelkova 597/18, Olomouc, Holice, 77900, CZ  
(740) HSP & Partners advokátní kancelář v.o.s., JUDr. Lenka Příkazská, advokát, Vodičkova 710/31, Praha 1, Nové Město, 11000
- (210) O-573570  
(510) (29) mléko, jogurty a jiné mléčné výrobky; (32) nealkoholické nápoje, ovocné nápoje a ovocné šťávy, sirupy a jiné nealkoholové přípravky pro přípravu nápojů.
- (511) 29, 32  
(540)
- OLMIS**

(592) Slovní

- (111) **389178**  
(220) 23.07.2021  
(320) 23.07.2021  
(442) 08.09.2021  
(151) 15.12.2021  
(730) **Konupčíková Markéta Ing.**, K Bažantnici 970, Bašť, 25085, CZ  
(210) O-573573  
(510) (41) pořádání a vedení symposií, pořádání a vedení konferencí, pořádání a vedení kongresů, akademie (vzdělávání), poskytování videí online bez možnosti stažení, korespondenční kurzy, praktický výcvik (předvádění), prázdninové tábory, klubové služby, zábava (vzdělávání), profesní rekvalifikace, pronájem sportovišť, koučink (školení), provozování sportovních zařízení, předávání know - how, online vydávání elektronických knih a časopisů, služby klubů zdraví (zdravotní a kondiční cvičení), pořádání a vedení osobních vzdělávacích fór, služby osobního trenéra (kondiční trénink), služby posuzování fyzické zdatnosti pro tréninkové účely, pořádání a vedení seminářů, pořádání a vedení workshopů (školení), školení, školní vzdělávání, soukromá výuka, sportovní tábory, poskytování elektronických publikací online bez možnosti stažení, tělesná výchova, vedení kurzů kondičního cvičení, poskytování informací v oblasti vzdělávání, zkoušení (pedagogická činnost), poskytování informací v oblasti rekreačních aktivit, dálkové vzdělávání; (44) zdravotní péče, zdravotní poradenství, terapeutické služby, aromaterapie, farmaceutická

poradenství, fyzioterapie, chiropraxe, lázeňské služby, lékařské služby,  
lékařský screening, masáže.

(511) 41, 44

(540)

**CELISTA**

(592) Slovní

(111) **389179**

(220) 23.07.2021

(320) 23.07.2021

(442) 08.09.2021

(151) 15.12.2021

(730) **Crazy Bagí s.r.o.**, Sousední 285/21, Brno, Jehnice, 62100, CZ

(740) Patentový zástupce, Doc. Ing. Jindřich Špaček CSc., Svatopluka Čecha  
1939/106a, Brno, Královo Pole, 61200

(210) O-573582

(510) (29) polévky, předvařené polévky, polévky a vývary, masové výtažky; (30)  
pečivo, pekařské výrobky, bagety, bulky na burgery, rohlíky žitné i  
pšeničné, pletýnky, uzlíky, chlebánky, koláče, loupáčky, dalamánky,  
croissanty, buchty, vdolky, hamburgery v housce, párky v rohlíku, hot dogy,  
kanapky, obložené chlebičky, lahůdkové pomazánky s majonézovým  
základem; (43) stravovací služby pro poskytování kuchyně v evropském  
stylu.

(511) 29, 30, 43

(540)



(593) Obrazová

(111) **389180**

(220) 26.07.2021

(320) 26.07.2021

(442) 08.09.2021

(151) 15.12.2021

(730) **AWAC CZ, spol. s r.o.**, Svatopluka Čecha 966, Bojkovice, 68771, CZ

(740) eLegal advokátní kancelář s.r.o., Mgr. Tomáš Pauch, advokát, Sokolovská  
695/115b, Praha 8, Karlín, 18600

(210) O-573598

(510) (3) kosmetické přípravky, přípravky pro osobní hygienu a kosmetické  
přípravky, neléčebné toaletní potřeby, hygienické přípravky pro sportovce,  
hygienické přípravky pro outdoorové sportovce; (35) marketing, online  
prodej výrobků uvedených shora ve třídě 3, velkoobchodní a maloobchodní  
prodej výrobků uvedených shora ve třídě 3, online objednávkové služby,  
poskytování obchodních informací online, administrativní zpracování  
nákupních objednávek, prezentace výrobků v komunikačních médiích pro  
účely prodeje zboží, zejména uvedeného ve třídě 3.

(511) 3, 35

(540)

**SPRCHA VE SPREJI MM Hygiene**

(592) Slovní

(111) **389181**

(220) 26.07.2021

(320) 26.07.2021

(442) 08.09.2021

(151) 15.12.2021

(730) **Foinia Steel spol. s r.o.**, Borská 2893/57a, Plzeň, Jižní Předměstí, 30100,  
CZ

(740) JP Legal s.r.o., advokátní kancelář, JUDr. Petr Šlauf, Kovářská 1253/4,  
Plzeň, Jižní Předměstí, 30100

(210) O-573608

(591) Barevná

(510) (6) hliník, kotvy, kovová bednění betonu, kovové betonářské výztuže,  
kovové konstrukce, kovové konzoly pro stavebnictví, kovové kostry budov  
pro stavebnictví, kovové lišty pro stavebnictví, kovové plechy, kovové  
překlady, kovové stavební konstrukce, kovové stavební materiály, kovové  
tyče na sváření, kovové vázací dráty, kovové výztuže pro stavebnictví,  
kovové železářské zboží, ocel, v surovém stavu nebo částečně zpracovaná,  
ocelové plechy, ocelové stavební konstrukce, ocelové trubky, ocelové tyče  
válcované za tepla, ocelové úhelníky, pásová ocel, pásové železo; (39)  
automobilová doprava, balení zboží, dodávka zboží, doprava zboží,  
nákladní kamionová doprava, provoz skladů; (40) broušení, řezání  
materiálů, svařování.

(511) 6, 39, 40

(540)



(593) Obrazová

(111) **389182**

(220) 26.07.2021

(320) 26.07.2021

(442) 08.09.2021

(151) 15.12.2021

(730) **CESSCO Executive Office s.r.o.**, Tržiště 366/13, Praha 1, Malá Strana,  
11800, CZ

(740) TAUBEL LEGAL, advokátní kancelář s.r.o., JUDr. Jan Täubel LL.M.,  
advokát, Sokolovská 105/68, Praha 8, Karlín, 18600

(210) O-573619

(591) Barevná

(510) (35) reklama, propagace, řízení, organizace a administrativa obchodní  
činnosti, kancelářské práce; (36) finanční, peněžní a bankovní služby,  
pojišťovací služby, služby v oblasti nemovitostí; (43) služby zajišťující  
stravování a nápoje, dočasné ubytování.

(511) 35, 36, 43

(540)



(593) Obrazová

### **Přehled zápisů ochranných známek se změnou ve vztahu ke zveřejněným přihláškám**

Kapitola obsahuje údaje o ochranných známkách zapsaných na základě ustanovení § 28 odst. 1 zákona č. 441/2003 Sb., u kterých došlo ke změně údajů oproti zveřejněné přihlášce ochranné známky.

Číselný přehled (111)
--------------------------

389054
--------

### Zápis ochranných známek se změnou ve vztahu ke zveřejněným přihláškám

(111) **389054**  
(220) 03.05.2019  
(320) 03.05.2019  
(442) 03.07.2019  
(151) 15.12.2021  
(540)



pořádání a organizování kulturních, společenských, zábavních a sportovních akcí, organizování konferencí, výstav a soutěží, školící služby, poskytování informací o možnostech rekreace, o možnostech rozptýlení a o možnostech zábavy, vydavatelská činnost; (43) dočasné ubytování, hotelové služby.

(591) Barevná  
(511) 35, 39, 41, 43  
(210) O-555727

---

(593) Obrazová  
(730) **Gordon Gekko Enterprises, s.r.o.**, Stará Louka 353/8, Karlovy Vary, 36001, CZ  
(740) INPARTNERS GROUP, Mgr. Simona Hejdová, advokátka, Tuřanka 1519/115a, Brno, Slatina, 62700  
(510) (35) propagační, reklamní a inzertní činnost, organizování komerčních výstav a přehlídek, prodej suvenýrů; (39) pořádání a organizování cest, výletů, zájezdů, relaxačních pobytů, poskytování cestovních informací; (41)

### Zápisy licenčních smluv k ochranným známkám

V této kapitole jsou zveřejněny zápisy licenčních smluv podle ustanovení § 18 odst. 1 zákona č. 441/2003 Sb.

Číslo zápisu (111)	Vlastník (730)	Nabyvatel licence (791)	Druh licence (793)	Datum uzavření licenční smlouvy (793)	S účinností od data (580)
288299	CZECH TOP 100, a.s., náměstí Winstona Churchilla 1800/2, Praha 3, Žižkov, 13000, CZ	Struž Jan Ing., 115, Sedlec, 25065, CZ	výhradní	01.12.2021	15.12.2021

### Ochranné známky zrušené a prohlášené za neplatné

Tato kapitola obsahuje údaje o rozhodnutích o zrušení ochranné známky na základě ustanovení § 31 zákona č. 441/2003 Sb. nebo o prohlášení ochranné známky za neplatnou na základě ustanovení § 32 zákona č. 441/2003 Sb. Existuje-li důvod zrušení/prohlášení ochranné známky za neplatnou pouze ve vztahu k některým z výrobků nebo služeb, Úřad ochrannou známku zruší/prohlásí za neplatnou pouze pro tyto výrobky nebo služby. Údaje o výsledku rozhodnutí (zrušení ochranné známky, částečné zrušení ochranné známky, prohlášení ochranné známky za neplatnou, prohlášení ochranné známky za částečně neplatnou) jsou uvedeny za datem právní moci rozhodnutí s názvem "Datum právní moci rozhodnutí/výsledek rozhodnutí".

(111) 215685

(540)

**RAMMER**

(592) Slovní

15.12.2021 / NABYTÍ P.M. - PROHLÁŠENÍ OZ ZA NEPLATNOU

---

(111) 337985

(540)



(594) Kombinovaná

14.12.2021 / NABYTÍ P.M. - ČÁSTEČNÉ ZRUŠENÍ OZ

---



### Přehled obnov zápisu ochranných známek

Kapitola obsahuje údaje o ochranných známkách, u kterých byl na žádost vlastníka obnoven zápis podle ustanovení § 28 odst. 2 zákona č. 441/2003 Sb.

Číselný přehled (111)											
155076	155281	160897	160921	161017	161018	170305	173426	174584	175994	176091	176092
176601	176653	176689	177387	177556	178595	178596	178912	179003	179668	180908	223068
244013	247713	247761	248578	248597	248598	248699	249291	249352	249452	249537	250158
250589	250815	251548	251904	252239	254965	255117	255198	255199	255200	255823	255926
255927	255928	256586	256587	256588	256593	256594	256595	256596	256597	256598	256599
256833	257067	257158	257159	257280	257309	259644	259723	261819	279151	325298	325299
325300	325301	325302	325474	325547	325780	325943	326040	326218	326307	326357	326381
326462	326554	326596	326819	326820	327032	327033	327166	327284	327285	327428	327464
327465	327466	327539	327900	327901	327932	328111	328112	328113	328129	328268	328340
328697	329011	329012	329042	329980	330414	330435	330436	330437	330438	330439	330720
330899	331256	331673	331679	331709	331713	331873	332128	332262	332374	332638	332671
332905	332906	333016	333017	333169	333346	333494	333875	334020	334021	334289	334438
335224	335225	337031	337032	337033	337035	337297	338187	342167	376595		

## Obnovy zápisu ochranných známek

(111) **155076**  
(220) 14.03.1962  
(151) 28.04.1962  
(540)



(594) Kombinovaná  
(730) **CTBAT International Co. Limited**, 29th Floor Oxford House, Taikoo Place, 979 King's Road, Island East, Hong Kong, HK  
(740) Baker & McKenzie v.o.s., advokátní kancelář, JUDr. Jiří Čermák, advokát, Klimentská 46, Praha 1, 11002  
(510) (34) cigarety.  
(511) 34  
(210) O-26302

(111) **155281**  
(220) 15.10.1962  
(151) 10.11.1962  
(540)



(594) Kombinovaná  
(730) **British American Tobacco (Brands) Limited**, Globe House, 4 Temple Place, London, GB  
(740) Baker & McKenzie v.o.s., advokátní kancelář, JUDr. Jiří Čermák, advokát, Klimentská 46, Praha 1, 11002  
(510) (34) tabák zpracovaný i nezpracovaný.  
(511) 34  
(210) O-27345

(111) **160897**  
(220) 07.03.1972  
(151) 06.06.1972  
(540)

### REDUKTAN

(592) Slovní  
(730) **LEROS, s.r.o.**, U Národní galerie 470, Praha 5, Zbraslav, 15600, CZ  
(740) Rott, Růžička & Guttman a spol., Vyskočilova 1566, Praha 4, Michle, 14000  
(510) (0) class. 1 Chemical products for medical industry, artificial and synthetic resins; chemicals for packing foodstuffs class. 5 Products pharmaceutical, veterinary and medical; pharmaceuticals for people and animals; sitology products for kids and ills; plasters, materials for dressings; masses for tooth rubbings and tooth sealings; sitology products; Des-infectious substances

with the exception of Des-infectious substances for dust binding; substances for killing weed and harmful animals; medicinal wines, medicinal beverages, syrups for pharmaceutical purposes class. 32 Affected mineral waters, bubbly beverages, soft refreshing of fruits, syrups for preparation of dealcoholized beverages; (1) Chemical products for medical industry, artificial and synthetic resins; . Lyes for foodstuff preservation.; (5) Pharmaceutical, veterinary and sanitary products; . Medicines for people and animals; . Dietetic products for children and ill people; . Sticking plasters, . Materials for bandages; . Materials for dental stopping and for dental prints; . medicaments for dentists; Disinfective means excluding disinfective mean for dust fixation; . Preparations for weed destruction and extermination of animal parasites; . Medicinal wine, medicinal drinks, sirups for pharmaceutical purposes.; (32) artificial mineral waters, fiyyz drinks, soft refreshing fruit drinks, syrups for preparation of dealcoholized drinks.

(511) 1, 5, 32  
(210) O-45981

(111) **160921**  
(220) 24.02.1972  
(151) 28.06.1972  
(540)

### HYTREL

(592) Slovní  
(730) **E.I.du Pont de Nemours and Company, společnost zřízená podle zákonů státu Delaware**, 1007 Market Street, Wilmington, DE, US  
(740) Čermák a spol., JUDr. Karel Čermák Ph.D., LL.M., Elišky Peškové 735/15, Praha 5, Smíchov, 15000  
(510) (17) polyesterové elastomery.  
(511) 17  
(210) O-45955

(111) **161017**  
(220) 26.01.1972  
(151) 18.09.1972  
(540)

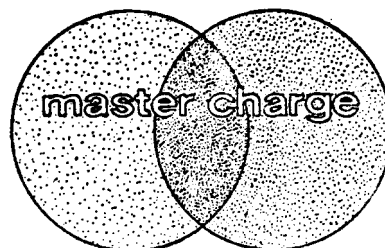

(594) Kombinovaná  
(730) **MasterCard International Incorporated, společnost zřízená podle zákonů státu Delaware**, 2000 Purchase Street, Purchase, NY, US  
(740) Čermák a spol., JUDr. Karel Čermák Ph.D., LL.M., Elišky Peškové 735/15, Praha 5, Smíchov, 15000  
(510) Služby související s vydáváním úvěrových a zúčtovacích průkazů, prostředkování zúčtovací služby z úvěrových a zúčtovacích průkazů u bank, inzerování těchto služeb, tiskopisy, formuláře, publikace a periodické tisky související se shora uvedenými službami a/nebo při nich užívané - tř. 16, 35, 36.  
(511) 16, 35, 36  
(210) O-45888

(111) **161018**  
(220) 26.01.1972  
(151) 18.09.1972  
(540)

### MASTER CHARGE

(592) Slovní  
(730) **MasterCard International Incorporated, společnost zřízená podle zákonů státu Delaware**, 2000 Purchase Street, Purchase, NY, US  
(740) Čermák a spol., JUDr. Karel Čermák Ph.D., LL.M., Elišky Peškové 735/15, Praha 5, Smíchov, 15000  
(510) Služby související s vydáváním úvěrových a zúčtovacích průkazů, prostředkování zúčtovací služby z úvěrových a zúčtovacích průkazů u bank, inzerování těchto služeb, tiskopisy, formuláře, publikace a periodické tisky související se shora uvedenými službami a/nebo při nich užívané - tř. 16, 35, 36.  
(511) 16, 35, 36  
(210) O-45889

(111) **170305**  
(220) 16.12.1991  
(151) 11.06.1992  
(540)

### HUMI

(592) Slovní  
(730) **Relevante Business SE**, Na Vyhliďce 239, Radonice, 25073, CZ  
(740) Ing. Jiří Walter, patentový zástupce, Počernická 54, Praha 10, 10800  
(510) Stany, cely, turistické batohy, batohy pro horolezce, spací pytle, vložky do spacích pytlů, bivačovací pytle, pláštěnky, ponča, obaly na spací pytle, na batohy, na stany, na karimatky, na turistické nádobí, na kempingové stoly a židle, dětské nánožníky vše z přírodních, syntetických a směsových materiálů. Peří všeho druhu. Dětské nánožníky, spací pytle všech druhů /mumiové, dekové/, kabáty, bundy, vesty, kalhoty, overaly pro dospělé a děti, deky, polštáře a peřiny vše plněné peřím. Kalhoty dlouhé a krátké, bundy, vesty, golfky pro dospělé a děti určené k horské turistice vše z přírodních, syntetických a směsových materiálů. Polštáře, přikrývky a deky plněné přírodními, syntetickými a směsovými materiály.  
(511) 18, 20, 22, 24, 25  
(210) O-65416

(111) **173426**  
(220) 28.11.1991  
(151) 25.08.1993  
(540)

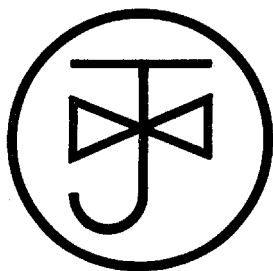

(593) Obrazová  
(730) **Ing. Jiří Kosek - KOMO**, V Zahradách 126/39, Ostrava - Poruba, 70800, CZ  
(740) Ing. Pavel Nádvorník s.r.o., Klínová 620/1, Ostrava, Hulváky, 70900  
(510) Konzervační potravinářské prostředky, kosmetické výrobky, voňavkářské včetně éterických olejů, vodičky na vlasy, zubní pasty, prášky, mediální čaje, výroba strojů, zařízení, armatur, zařízení na výrobu a rozvod páry, topná zařízení, zařízení pro vaření, umělecké předměty a smaltovaná bižuterie, upomínkové předměty z keramiky, domácí a kuchyňské nářadí a nástroje z umělých hmot, výrobky ze dřeva, hry a hračky z umělých hmot, protlaky, rosoly, zavařeniny, masové rostlinné a bylinné výtažky, káva, kávové náhražky a výtažky, čaje, chuťové přísady do jídel, koření, hořčice, pepř, ocet, sůl, chuťové omáčky, kečupy, trestí, vanilkový, permikový a kypřicí prášek, šumivé a jiné nealkoholické nápoje z ovocných šťáv, pivo, lehká piva i ležáky, vína, lihoviny, likéry, nealkoholická vína, služby při provozu obchodu, finance a bankovníctví, projekční činnost.  
(511) 1, 3, 5, 7, 11, 14, 20, 21, 28, 29, 30, 32, 33, 35, 36, 42  
(210) O-58511

(111) **174584**  
(220) 30.04.1992  
(151) 18.01.1994  
(540)



(594) Kombinovaná  
(591) Barevná  
(730) **Československá obchodní banka, a. s.**, Radlická 333/150, Praha 5, 15057, CZ  
(740) Baker & McKenzie v.o.s., advokátní kancelář, JUDr. Jiří Čermák, advokát, Klimentská 46, Praha 1, 11002  
(510) (36) bankovní služby.  
(511) 36  
(210) O-68305

(111) **175994**  
(220) 15.01.1992  
(151) 29.04.1994  
(540)

### MST MUNDIPHARMA CONTINUS

(592) Slovní  
(730) **Mundipharma AG**, St. Alban-Rheinweg 74, CH-4020 Basel, CH  
(740) Rott, Růžička & Guttman, Patentové, známkové a advokátní kanceláře, JUDr. Vladimír Rott, patentový zástupce, Vyskočilova 1566, Praha 4, Michle, 14000  
(510) (5) farmaceutické přípravky pro humánní medicínu.  
(511) 5  
(210) O-65925

(111) **176091**  
(220) 13.01.1992  
(151) 04.05.1994  
(540)



(594) Kombinovaná  
(730) **BUDEJOVICKÝ MĚŠŤANSKÝ PIVOVAR s.r.o.**, Lidická tř. 458/51, České Budějovice, České Budějovice 7, 37001, CZ  
(740) PatentCentrum Sedlák & Partners s.r.o., Okružní 2824, České Budějovice, České Budějovice 3, 37001  
(510) (32) pivo.  
(511) 32  
(210) O-65859

(111) **176092**  
(220) 13.01.1992  
(151) 04.05.1994  
(540)



(594) Kombinovaná  
(730) **Pivovar Samson s.r.o.**, Lidická tř. 458/51, České Budějovice, České Budějovice 7, 37001, CZ  
(740) PatentCentrum Sedlák & Partners s.r.o., Okružní 2824, České Budějovice, České Budějovice 3, 37001  
(510) (32) pivo.  
(511) 32  
(210) O-65860

(111) **176601**  
(220) 15.07.1992  
(151) 19.05.1994  
(540)



(594) Kombinovaná  
(730) **BRITISH AMERICAN TOBACCO (BRANDS) LIMITED**, Globe House, 4 Temple Place, London, GB  
(740) Baker & McKenzie v.o.s., advokátní kancelář, JUDr. Jiří Čermák, advokát, Klimentská 46, Praha 1, 11002  
(510) (33) whisky, vína, lihoviny, alkoholické nápoje.  
(511) 33  
(210) O-70198

(111) **176653**  
(220) 05.03.1992  
(151) 20.05.1994  
(540)



(594) Kombinovaná  
(730) **ONDRÁŠOVKA a.s.**, U Národní galerie 470, Praha 5, Zbraslav, 15600, CZ  
(740) Rott, Růžička & Guttman a spol., Vyskočilova 1566, Praha 4, Michle, 14000  
(510) (32) vody minerální.  
(511) 32  
(210) O-67079

(111) **176689**  
(220) 08.01.1992  
(151) 20.05.1994  
(540)



(594) Kombinovaná  
(730) **BRITISH AMERICAN TOBACCO (BRANDS) LIMITED**, Globe House, 4 Temple Place, London, GB  
(740) Baker & McKenzie v.o.s., advokátní kancelář, JUDr. Jiří Čermák, advokát, Klimentská 46, Praha 1, 11002  
(510) Whisky a alkoholické nápoje.  
(511) 32, 33  
(210) O-65772

(111) **177387**  
(220) 25.02.1992  
(151) 15.06.1994  
(540)



(594) Kombinovaná  
(730) **ČESKÁ TELEVIZE**, Na hřebenech II 1132/4, Praha 4, Podolí, 14700, CZ  
(510) Tvorba a šíření televizních programů, zřizování sítě zpravodajů, archivní a programové fondy.  
(511) 38, 39, 41  
(210) O-66794

(111) **177556**  
(220) 11.03.1992  
(151) 20.06.1994  
(540)

**KYSELKA PRAGA**

(592) Slovní  
(730) **Karlovarská Korunní s.r.o.**, č. p. 77, Stráž nad Ohří, 36301, CZ  
(740) Rott, Růžička & Guttman a spol., Vyskočilova 1566, Praha 4, Michle, 14000  
(510) Využívání zdrojů minerální vody z vrtů Praga ve Břvanech u Loun, čerpání a stáčení, akviziční činnost.  
(511) 32, 35  
(210) O-67160

(111) **178595**  
(220) 19.05.1992  
(151) 29.07.1994  
(540)



(594) Kombinovaná  
(591) Barevná  
(730) **PFW COM, Prague, s.r.o.**, Hlinky 45/114, Brno, Pisárky, 60300, CZ  
(740) JUDr. Lenka Vojáčková, Milady Horákové 2045/25, Brno, Černá Pole, 60200  
(510) Inzertní a reklamní činnost, poskytování pomoci při výkonu hospodářské činnosti, pořádání a organizování módních přehlídek a revuálních pořadů, činnost vyučovací, vzdělávací a zábavná, export-import.  
(511) 35, 41  
(210) O-68642

(111) **178596**  
(220) 19.05.1992  
(151) 29.07.1994  
(540)



(594) Kombinovaná  
(591) Barevná  
(730) **PFW COM, Prague, s.r.o.**, Hlinky 45/114, Brno, Pisárky, 60300, CZ  
(740) JUDr. Lenka Vojáčková, Milady Horákové 2045/25, Brno, Černá Pole, 60200  
(510) Inzertní a reklamní činnost, poskytování pomoci při výkonu hospodářské činnosti, pořádání a organizování módních přehlídek a revuálních pořadů, činnost vyučovací, vzdělávací a zábavnou, dovoz a vývoz výrobků.  
(511) 35, 41  
(210) O-68643

(111) **178912**  
(220) 09.01.1992  
(151) 18.08.1994  
(540)



(594) Kombinovaná  
(730) **Pižeňský Prazdroj Slovensko, a.s.**, Pivovarská 9, Velký Šariš, SK  
(740) Daniela Toningarová, patentový a známkový zástupce, Kamenická 3, Praha 7, 17000  
(510) Pivo, propagační materiály.  
(511) 32, 35  
(210) O-65796

(111) **179003**  
(220) 16.12.1991  
(151) 22.08.1994  
(540)



(594) Kombinovaná  
(730) **Mgr. Martin Matouš**, Sokolská 63, České Budějovice, 37005, CZ  
(510) Kladky, háky, kování a jiné výrobky z kovů pro jachting a windsurfing; kování pro brašnářství; sportovní potřeby nebo jejich části z kovů; periférie k počítačům; doplňková zařízení k výpočetní technice (hardware); nafukovací čluny; surfové plováky; lodě; balóny; padáky; rogalla a jiné vodní a dopravní prostředky; školní potřeby pro děti; kufry; cestovní brašny; školní aktovky; penály; peněženky; tašky; taštičky pro kuřáky; taštičky typu "ledvinka"; batohy pro sport a turistiku; sedlářské výrobky a postroje pro koně; chránítka pro koně na parkur; sportovní potřeby a potřeby pro volný čas ze dřeva, korku, třtiny, rákosu, vrbového proutí, rohoviny, kostí, slonoviny, kostic, želvoviny, jantaru, perleti, mořské pěny, buničiny a z náhražek těchto hmot nebo z plastických hmot; sítě; stany; plachty; pytle; vaky na lyže; spací pytle; polyamidové tkaniny a jiné textilní výrobky; sportovní oděvy; obuv; pokrývky hlavy; výšivky a stuhy; tělocvičné a sportovní potřeby; hry a hračky; zprostředkovatelská činnost; služby poradenské v oblasti software; školení pracovníků a výchovně vzdělávací činnost v oblasti software a hardware; dodávky programového vybavení na různých nosičích - tiskovinách, disketách, apod.; software pro počítače.  
(511) 6, 9, 12, 16, 18, 20, 22, 24, 25, 26, 28, 36, 41, 42  
(210) O-65414

(111) **179668**  
(220) 16.12.1992  
(151) 15.09.1994  
(540)



(594) Kombinovaná  
(730) **Isabela SANTUSOVÁ**, Na okraji 229/56, Praha 6, 16200, CZ  
(510) Módní doplňky, zejména bižuterie a doplňky z textilu, zahrnuté ve tř. 25 a 26.  
(511) 14, 25, 26  
(210) O-73888

(111) **180908**  
(220) 31.12.1991  
(151) 11.11.1994  
(540)



(594) Kombinovaná  
(730) **SANCO, spol. s r.o.**, U pily 944, Unhošť, 27351, CZ  
(740) JUDr. Aleš Zábřeh, advokát, Na Beránce 57/2, Praha 6, Dejvice, 16000  
(510) Reklamní činnost; hutnické výrobky, např. profilové ocelové výrobky a konstrukční instalatérské výrobky, s výjimkou kovového potrubí; strojírenské výrobky, např. dieselagregáty, turbíny, svařovací stroje, obráběcí nástroje, vrtáky, automobily, jízdní kola, motocykly; elektrotechnické zboží, např. vypínače, spínače, dekodéry, anténní zesilovače, zásuvky, rozbočovače, slučovače; průmyslové zboží, např. zubní pasty, kartáčky, kartáče, čisticí prostředky všeho druhu, výrobky z gumy, obuv, kuchyňské nádobí, výrobky ze skla a porcelánu, kancelářský nábytek a židle, stolní a stojací lampy, dětské hračky, školní potřeby, psací potřeby, sportovní náčiní a nářadí, saně, osobní počítače, kalkulačky, kopírovací stroje, fotoaparáty, videokamery, videopřístroje a videokazety, faxy, televizní přijímače, radiopřijímače, optické přístroje; kravaty, motýlky, pánská a dámská konfekce, pánské a dámské spodní prádlo, dětské prádlo, punčochové zboží; hodiny a hodinky; výrobky z plastů včetně plastových karet; potraviny, např. sýry, jogurty, léčivé čaje z přírodních směsí, limonády a další nealkoholické nápoje; alkoholické nápoje, např. vína.  
(511) 3, 5, 6, 7, 8, 9, 11, 12, 14, 16, 17, 20, 21, 25, 28, 29, 32, 33, 35  
(210) O-65653

(111) **223068**  
(220) 27.07.1992  
(151) 23.03.2000  
(540)

**BUPI**

(592) Slovní  
(730) **PALMA TM a.s.**, Račianska 76, 836 04 Bratislava, SK  
(740) JUDr. Aleš Zábřeh, advokát, Na Beránce 57/2, Praha 6, Dejvice, 16000  
(510) (3) mýdla.  
(511) 3  
(210) O-70520

(111) **244013**  
(220) 21.11.2001  
(151) 20.05.2002  
(540)



(593) Obrazová  
(730) **BRNOMETAL, s.r.o.**, Čechyňská 367/25, Brno, Trnitá, 60200, CZ  
(740) Ing. Dohnal Jiří, patentový zástupce, Nedbalova 29, Brno, 62300  
(510) (6) obecné kovy a jejich slitiny, kovové stavební materiály, kabely a kovové dráty neelektrické, zámečnické a klempířské výrobky kovové, kovové formy, kovové nádoby, nádrže a tanky stabilní všech velikostí na kapaliny a plyny, tlakové i beztlakové, kovové potrubní rozvody, kovové konstrukce, rozebiratelné kovové konstrukce, haly, kovové trubky, roury a hadice, řetězy, ocelové kuličky, hřebíky, šrouby a ostatní spojovací materiál kovový; (17) kaučuk, gutaperča, guma, asbest, slída, výrobky a polotovary z těchto materiálů, pokud nejsou obsaženy v jiných třídách, výrobky a polotovary z plastických hmot, jako například fólie, tabule, desky a tyče, jakož i spojovací prostředky rozebiratelného i nerozebiratelného spojení, těsnicí materiály, ucpávky a izolace tepelné, elektrické nebo zvukové, ohebné nekovové trubky a hadice, přepravní rozkládací obaly pro výtuzné překrytí zboží, bezpečnostní nárazové absorbery, jejich součásti a příslušenství.  
(511) 6, 17  
(210) O-173940

(111) **247713**  
(220) 20.12.2001  
(151) 24.09.2002  
(540)

金龙鱼

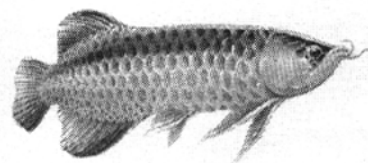

**ARAWANA BRAND**

(594) Kombinovaná  
(730) **KUOK OILS & GRAINS PTE LTD**, No. 1 Kim Seng Promenade, # 05-01 Great World City, SG  
(740) KOCIÁNOVÁ advokátní kancelář, JUDr. Lucie Kociánová, Ph.D., Malostranské nám. 23, Praha 1, 11800  
(510) (29) oleje a tuky jedlé, margaríny, tuky do pečiva, rostlinná másla, vanaspati a hydrogenované rostlinné oleje; (30) cukr, káva, rýže, mouka a přípravky z obilnin, sušenky, cukrovinky, chléb, pečivo, koláčky, nudle, těstoviny, salátové dresinky, koření, čaj, kakao, čokoláda.  
(511) 29, 30  
(210) O-175087



(111) **247761**  
(220) 14.01.2002  
(151) 24.09.2002  
(540)



(594) Kombinovaná  
(591) Barevná  
(730) **Blatenská ryba, spol. s r. o.**, Na Příkopech 747, Blatná, 38801, CZ  
(510) (29) ryby s výjimkou živých, potravinářské výrobky z ryb; (31) ryby živé.  
(511) 29, 31  
(210) O-175493

(111) **248578**  
(220) 08.01.2002  
(151) 29.10.2002  
(540)

## ANGELLI

(592) Slovní  
(730) **SC Angelli Spumante & Aperitive SRL.**, Bd. Iuliu Maniu nr. 341-359, 061101 Bucharest, RO  
(740) Čermák a spol., JUDr. Karel Čermák jr., Ph.D., LL.M., advokát, Elišky Peškové 15/735, Praha 5, 15000  
(510) (33) alkoholické nápoje (s výjimkou pív).  
(511) 33  
(210) O-175356

(111) **248597**  
(220) 10.01.2002  
(151) 29.10.2002  
(540)

## FOTBALOVÁ FARMA

(592) Slovní  
(730) **Vyšší odborná a Střední odborná škola Roudnice nad Labem**, Špindlerova 690, Roudnice nad Labem, 41301, CZ  
(510) (41) agenturní činnost v oblasti sportu, pořádání tělovýchovných utkání, provozování tělovýchovných zařízení a zařízení sloužících regeneraci a rekondici, provozování veřejných tělovýchovných škol, pořádání kurzů a činnost sportovních instruktorů, organizační činnost v oblasti kultury, organizační činnost v oblasti sportu, pořádání přednášek, seminářů, kurzů, konferencí, symposií, sportovní a kulturní aktivity, pořádání výstav ke kulturním a výchovným účelům, výchovně zábavné klubové služby, kluby zdraví, měření času při sportovních disciplínách, pronájem stadionů, tenisových dvorců, půjčování sportovních potřeb a zařízení, projektování učebních programů, metodika vyučování a praktické činnosti studentů, zajišťování koncepčních a vzdělávacích programů a realizace pedagogických akcí, tvorba elektronických časopisů, periodik a knih; (42) tvorba informačních databází; (44) provozování lázeňských služeb.  
(511) 41, 42, 44  
(210) O-175443

(111) **248598**  
(220) 10.01.2002  
(151) 29.10.2002  
(540)



(594) Slovní grafická  
(730) **Vyšší odborná a Střední odborná škola Roudnice nad Labem**, Špindlerova 690, Roudnice nad Labem, 41301, CZ  
(510) (41) agenturní činnost v oblasti sportu, pořádání tělovýchovných utkání, provozování tělovýchovných zařízení a zařízení sloužících regeneraci a rekondici, provozování veřejných tělovýchovných škol, pořádání kurzů a činnost sportovních instruktorů, organizační činnost v oblasti kultury, organizační činnost v oblasti sportu, pořádání přednášek, seminářů, kurzů, konferencí, symposií, sportovní a kulturní aktivity, pořádání výstav ke kulturním a výchovným účelům, výchovně zábavné klubové služby, kluby zdraví, měření času při sportovních disciplínách, pronájem stadionů, tenisových dvorců, půjčování sportovních potřeb a zařízení, projektování učebních programů, metodika vyučování a praktické činnosti studentů, zajišťování koncepčních a vzdělávacích programů a realizace pedagogických akcí, tvorba elektronických časopisů, periodik a knih; (42) tvorba informačních databází; (44) provozování lázeňských služeb.  
(511) 41, 42, 44  
(210) O-175444

(111) **248699**  
(220) 24.01.2002  
(151) 29.10.2002  
(540)

## OPTI

(592) Slovní  
(730) **Cryovac, Inc.**, 2415 Cascade Pointe Boulevard, Charlotte, 28208, NC, US  
(740) PATENTSERVIS Praha a.s., Na Podkovce 281/10, Praha 4, Podolí, 14700  
(510) (16) plastické materiály pro balení, plastické folie a filmy pro balení, polyolefinové folie a filmy využívané pro výrobu obalů; (17) plastické vytlačované folie a filmy dále využívané ve výrobě (ne pro výrobu obalů), balíkovací, ucpávací a izolační materiály, plastické hmoty jako polotovary, plastické folie a filmy, ne pro balení, polyolefinové folie a filmy jako polotovary pro další výrobu.  
(511) 16, 17  
(210) O-175849

(111) **249291**  
(220) 12.12.2001  
(151) 25.11.2002  
(540)

## LORENZ

(592) Slovní  
(730) **Lorenz a spol.**, Moravská 367, Litomyšl, 57001, CZ  
(740) Ing. Jiří Dohnal, Nedbalova 29, Brno, 62300  
(510) (12) vozidla pro leteckou, lodní a pozemní dopravu, zejména dvoustopá motorová vozidla, motory a hnací ústrojí pro jejich pohon, zejména poháněcí soukolí a hnací řemeny, doplňkové zařízení, příslušenství a náhradní díly pro leteckou, lodní a pozemní dopravu; (35) poskytování pomoci při provozu obchodu včetně zprostředkování obchodních a souvisejících obchodně personálních záležitostí, správa obchodních zájmů třetích osob, vypracování statistických přehledů, poradenství v oblasti organizace a ekonomiky podnikání, marketing, průzkum a analýzy trhů, aranžérství, pronájem kancelářských strojů a zařízení, distribuce zboží k reklamním účelům, rozmnožování dokumentů; (37) montážní, servisní a opravárenská činnost v uvedených oborech; (39) doprava, přepravování a skladování, zprostředkování dopravy, pronájem vozidel, pronájem garáží, parkovišť a skladů, zprostředkovatelská činnost v této oblasti; (42) projektová, konstrukční a inženýrská činnost v oblasti strojírenství, zejména

pro obory vozidel, poradenské služby v této oblasti, zámečnické služby, spadající do této třídy, inženýrsko-technická činnost v oblasti tvorby a poskytování software, technické poradenství a vypracování posudků, pronájem strojů a zařízení, spadající do této třídy.

(511) 12, 35, 37, 39, 42  
(210) O-174671

(111) **249352**  
(220) 10.01.2002  
(151) 25.11.2002  
(540)



(594) Kombinovaná  
(730) **J. P. Leroy s.r.o.**, Lípová 1965, Český Těšín, 73701, CZ  
(510) (24) ubrusy s výjimkou papírových, prostěradla, povlečení, prádlo ložní.  
(511) 24  
(210) O-175452

(111) **249452**  
(220) 04.02.2002  
(151) 25.11.2002  
(540)



**KB**

(594) Kombinovaná  
(591) Barevná  
(730) **Komerční banka, a.s.**, Na příkopě 969/33, Praha 1, Staré Město, 11000, CZ  
(510) (36) provádění všech bankovních obchodů a poskytování všech bankovních služeb i ve vztahu k zahraničí.  
(511) 36  
(210) O-176352

(111) **249537**  
(220) 15.02.2002  
(151) 25.11.2002  
(540)



(594) Slovní grafická  
(730) **BCTM Holding s.r.o.**, Michálkoviclá 2031/109c, Ostrava, Slezská Ostrava, 71000, CZ  
(740) Chytilová & spol., patentová kancelář, s.r.o., Nad spádem 641/20, Praha 4, Podolí, 14700  
(510) (9) zdroje elektrické energie (baterie, akumulátory, primární články aj.) generované přímou přeměnou chemické energie, které sestávají z jedné či několika baterií nebo článků, solární baterie a články, přístroje pro nabíjení baterií, akumulátorů nebo článků, ohebné elektrické vodiče, zásuvky, vypínače, spínače, jističe, pojistky a jiný elektroinstalační materiál obsažený v této třídě; (11) vláknové žárovky, úsporné žárovky, výbojky, zářivky a jiné světelné zdroje obsažené v této třídě.  
(511) 9, 11  
(210) O-176761

(111) **250158**  
(220) 03.01.2002  
(151) 30.12.2002  
(540)

**LA-Z-BOY**

(594) Slovní grafická  
(730) **La-Z-Boy Incorporated**, One La-Z-Boy Drive, Monroe, 48162, MI, US  
(740) Čermák a spol., JUDr. Karel Čermák Ph.D., LL.M., Elišky Peškové 735/15, Praha 5, Smíchov, 15000  
(510) (20) nábytek, včetně židlí, lehátek (chaise longue), otáčecích houpacích židlí, sklápěcích židlí, houpacích lehátek, židlí na odpočinek, židlí pro vedoucí pracovníky, židlí pro sekretářky, čalouněných židlí, židlí, které lze naskládat na sebe, židlí se sklápěním na motorový pohon, židlí se zvedáním na motorový pohon, speciálních houpacích křesel, židlí bez opěrek, podhlavníků, pojízdných židlí, křesel pro dvě osoby, pohovek, stolů, přepážek, pultů, gaučů a gaučů na spaní.  
(511) 20  
(210) O-175275

(111) **250589**  
(220) 16.05.2002  
(151) 30.12.2002  
(540)

**INKA**

(592) Slovní  
(730) **CAFEA GmbH**, Am Sandtorkai 2, 20457 Hamburg, DE  
(740) **KOREJZOVA LEGAL v.o.s.**, JUDr. Petra Sauvage de Brantes, advokátka, Korunní 810/104, Praha 10, Vinohrady, 10100  
(510) (30) káva, kávové náhražky, jakož i směsi těchto výrobků včetně těch, které obsahují sušené mléko a/nebo smetanu do kávy, všechny výše uvedené výrobky také v instantní formě.

(511) 30  
(210) O-179855

(111) **250815**  
(220) 13.12.2001  
(151) 27.01.2003  
(540)



(594) Kombinovaná  
(591) Barevná  
(730) **IMI International s.r.o.**, CTPark Humpolec 1573, Humpolec, 39601, CZ  
(740) JUDr. Košta Karel, Mírové náměstí 22, Ústí nad Orlicí, 56201  
(510) (7) pneumatické a hydraulické válce a rotační jednotky, pneumatické ventily a hydraulické rozvaděče, prvky vakuové techniky – části strojů, prvky pro úpravu a řízení tlakového vzduchu, prvky pro konstrukci tlakových obvodů, tlakové spínače – části strojů; (9) teplotní čidla (snímače).  
(511) 7, 9  
(210) O-174763

(111) **251548**  
(220) 20.02.2002  
(151) 24.02.2003  
(540)



(594) Kombinovaná  
(730) **MOLPIR GROUP CZ a.s.**, Technologická 838/14, Olomouc, Holice, 77900, CZ  
(740) Müller Václav, patentový zástupce, Filipova 2016, Praha 4, 14800  
(510) (12) pozemní vozidla všeho druhu, jejich součásti, příslušenství a náhradní díly spadající do této třídy; (35) zprostředkování obchodních záležitostí, pořádání výstav k obchodním a/nebo reklamním účelům, činnost reklamní a inzertní, průzkum a analýzy trhů, marketing; (41) výchovná, zábavní a školící činnost, zejména v souvislosti s problematikou dopravních prostředků, pořádání výstav k výchovným a/nebo kulturním účelům.  
(511) 12, 35, 41  
(210) O-176892

(111) **251904**  
(220) 15.05.2002  
(151) 24.02.2003  
(540)

## VOITURETTE

(592) Slovní  
(730) **ŠKODA AUTO a.s.**, tř. Václava Klementa 869, Mladá Boleslav, Mladá Boleslav II, 29301, CZ  
(510) (12) pozemní vozidla, jejich části a příslušenství, náhradní díly pro výše uvedené zboží, spalovací motory pro pozemní vozidla, zařazené do třídy 12.  
(511) 12  
(210) O-179784

(111) **252239**  
(220) 19.11.2001  
(151) 24.03.2003  
(540)



(594) Kombinovaná  
(730) **Adámek Vladimír**, Bulharská 1069/49, Brno, Královo Pole, 61200, CZ  
(510) (33) víno, alkoholické nápoje; (42) občerstvení, restaurace.  
(511) 33, 42  
(210) O-173881

(111) **254965**  
(220) 20.06.2002  
(151) 25.06.2003  
(540)



(594) Kombinovaná  
(730) **Erik Újezdský**, Vážany nad Litavou 169, Slavkov u Brna, 68401, CZ  
(510) (3) nemedikamentózní přípravky pro péči o zvířata, kosmetické výrobky pro zvířata, jako mýdla, čistící a prací prostředky, šampony, balzámy s rozčesávači; (21) náčiní a nádoby pro akvaristiku a chovatelství, jako jsou misky, vany, žlaby a kontejnery na vodu, jídlo a odpadky pro domácí zvířata a ptactvo, klece na ptactvo a jiné klece pro zvířata, jakož i části těchto klecí, jako jsou škrabadla, stojany, povlaky na klece na zvířata, krmítka, napáječe, kroužky pro ptactvo, umělá vejce do hnízd, hřebeny a rukavice pro udržování a úklid zvířat, čistící a masážní zubní soupravy, kartáčky na zuby; (31) živá zvířata, ptáci a ryby, krmiva, krmné doplňky, výtažky, krmné směsi a pochoutky pro domácí zvířata, ptactvo a ryby, zejména granulovaná, přírodní, umělá, sílicí, konzervovaná, sušená, akvaristická krmiva, vitamínové a podpůrné prostředky neléčebné pro domácí zvířata a ptactvo, sépiové kosti pro ptactvo a kosti pro psy, stelivo pro zvířata, zemědělské produkty jako zrní, semena a jejich směsi určené pro ptáky a zvířata.  
(511) 3, 21, 31  
(210) O-181091

- (111) 255117  
(220) 19.09.2002  
(151) 25.06.2003  
(540)



- (594) Kombinovaná  
(591) Barevná  
(730) **Grupa Maspex Sp. z o.o.**, Legionów 37, 34-100 Wadowice, PL  
(740) Dana Lukajová, patentový zástupce, Voršilská 130/10, Praha 1, Nové Město, 11000  
(510) (32) přípravky nebo příchutě na výrobu nápojů, koncentráty a sirupy k výrobě nápojů, ovocné nebo zeleninové šťávy a džusy a sirupy, nealkoholické nápoje, nealkoholické nápoje obohacené vitamíny nebo minerály, iontové a energetické nápoje nealkoholické, proteinové nealkoholické nápoje, dietní nápoje, tablety a prášky na přípravu šumivých nealkoholických nápojů, ovocné nebo zeleninové nealkoholické nápoje, nealkoholické nápoje s příchutí ovoce nebo zeleniny, minerální vody, pramenité vody, sodová voda, voda, šumivé nealkoholické nápoje, míchané nápoje nealkoholické, rajčatová šťáva jako nápoj, aperitivy nealkoholické.  
(511) 32  
(210) O-183805

- (111) 255198  
(220) 04.10.2002  
(151) 25.06.2003  
(540)



**Poštovní spořitelna**

- (594) Kombinovaná  
(730) **Československá obchodní banka, a. s.**, Radlická 333/150, Praha 5, 15057, CZ  
(740) Baker & McKenzie v.o.s., advokátní kancelář, JUDr. Jiří Čermák, advokát, Klimentská 46, Praha 1, 11002  
(510) (9) karty s pamětí nebo s mikroprocesorem, elektronické peněženky, multifunkční čipové karty pro oblast peněžních, finančních a pojišťovacích služeb i pro obchodní síť, mezinárodní platební karty, magnetické a čipové karty, počítačové programy, operační a expertní systémy včetně speciálních programů k ukládání, přenos, výběr a kontrolu dat i informací, nahrané i nenahrané nosiče informací a edice uživatelských i odborných informací šířených na veškerých paměťových médiích spadající do této třídy, nosiče digitálních podpisů k identifikaci odesílatele, reklamní, inzertní, propagační, uživatelské a instruktážní materiály i tiskoviny, databázové produkty, tiskoviny všeho druhu a ostatní polygrafické výrobky v elektronické podobě a na nosičích; (14) reklamní a upomínkové předměty ze vzácných kovů a jejich slitin, drahé kovy, jejich slitiny a výrobky z těchto materiálů nebo z postříbeného a/nebo pozlaceného kovu nejsou-li uvedeny v jiných třídách, mince; (16) reklamní, inzertní, propagační, uživatelské a instruktážní materiály i tiskoviny, databázové produkty v papírové formě, plakáty, billboardy, tiskoviny všeho druhu a ostatní polygrafické výrobky zař. v této třídě, výrobky z papíru, papírnické zboží, obálky, dopisní papíry, kalendáře, plánovací záznamníky, gratulace, knihy a knihařské výrobky, psací potřeby včetně psacích potřeb ze vzácných kovů a jejich slitin, kancelářské výrobky (s výjimkou nábytku), lepenka a kartonážní výrobky, etikety, upomínkové předměty, obaly a výrobky z plastů nezař. do jiných tříd; (35) informační servis a provozování nepřetržité infolinky, marketing, zahraničně obchodní činnost, propagační, reklamní a inzertní služby prostřednictvím jakéhokoliv média - prostřednictvím telefonní, datové nebo informační sítě, účast na výstavách a veletrzích, merchandising, administrativní služby, automatizované zpracování dat a informací v

bankovníctví; (36) poštovní platební styk a operace, finanční služby poskytované elektronicky, platební operace a služby na korunovém a devizovém trhu i v EURU včetně zajištění proti kurzovým ztrátám, správa portfolia, poskytování bankovních záruk, zajišťování akreditivů, inkas a emise cenných papírů, obchodování na kapitálových trzích, speciální finanční produkty, clearing (finanční), služby factoringové, forfaitingové a franchisingové, veškeré finanční a směnářské služby, analytické finanční zprávy a expertízy, telefonické bankovníctví, přijímání peněžních prostředků a jejich správa, vydávání a operace s šeky, s obligacemi, se směnkami a s ostatními cennými papíry, tuzemský a zahraniční platební styk, exportní financování, finanční leasing, funkce depozitáře majetku firem a investičních fondů, služby v oblasti pojištění, správa kapitálových vkladů, finanční makléřství, služby člena Burzy cenných papírů, investiční bankovníctví, investiční obchody a financování podnikové sféry, akviziční financování, finanční odhady, zprostředkovatelské služby v oblasti odhadů cen nemovitostí, bytového a nebytového fondu, při poskytování státní finanční podpory a při pojištění finančních prostředků, zřizování a provozování sítě bankomatů, služby v oblasti nájmu a úschovy v bezpečnostních schránkách, finanční sponzorování, jointventure, provádění všech bankovních obchodů a poskytování všech bankovních služeb v tuzemsku i ve vztahu k zahraničí i účast na společnostech a jiných družích právnických osob v tuzemsku i v zahraničí jako akcionář nebo jiný podílník v oboru peněžnictví, poradenské služby v oblasti financí, pojištění, úvěrování, leasingu, investic a bankovníctví; (38) poskytování, šíření a výměna informací prostřednictvím globálních telekomunikačních sítí a Internetu, šíření a výměna informací prostřednictvím počítačové sítě, poskytování služeb prostřednictvím elektronických médií zejména Internetu a telefonu; (41) účast na společenských, kulturních a zábavně-společenských akcích, zprostředkovatelské služby v oblasti vydávání uživatelských a reklamních tiskovin; (42) programování a počítačové programy na zakázku, služby v oblasti kódování a dekodování zabezpečovacích systémů, tvorba a šíření www prezentací.

- (511) 9, 14, 16, 35, 36, 38, 41, 42  
(210) O-184300

- (111) 255199  
(220) 04.10.2002  
(151) 25.06.2003  
(540)



- (593) Obrazová  
(730) **Československá obchodní banka, a. s.**, Radlická 333/150, Praha 5, 15057, CZ  
(740) Baker & McKenzie v.o.s., advokátní kancelář, JUDr. Jiří Čermák, advokát, Klimentská 46, Praha 1, 11002  
(510) (9) elektronické peněženky, karty s pamětí nebo s mikroprocesorem, multifunkční čipové karty pro oblast peněžních, finančních a pojišťovacích služeb i pro obchodní síť, mezinárodní platební karty, magnetické a čipové karty, počítačové programy, operační a expertní systémy včetně speciálních programů k ukládání, přenos, výběr a kontrolu dat i informací, nahrané i nenahrané nosiče informací a edice uživatelských i odborných informací šířených na veškerých paměťových médiích spadající do této třídy, nosiče digitálních podpisů k identifikaci odesílatele, reklamní, inzertní, propagační, uživatelské a instruktážní materiály i tiskoviny, databázové produkty, plakáty, billboardy, tiskoviny všeho druhu a ostatní polygrafické výrobky v elektronické podobě a na nosičích; (14) reklamní a upomínkové předměty ze vzácných kovů a jejich slitin, drahé kovy, jejich slitiny a výrobky z těchto materiálů nebo z postříbeného a/nebo pozlaceného kovu nejsou-li uvedeny v jiných třídách, mince; (16) reklamní, inzertní, propagační, uživatelské a instruktážní materiály i tiskoviny, databázové produkty v papírové formě, plakáty, billboardy, tiskoviny všeho druhu a ostatní polygrafické výrobky zař. v této třídě, výrobky z papíru, papírnické zboží, obálky, dopisní papíry, kalendáře, plánovací záznamníky, gratulace, knihy a knihařské výrobky, psací potřeby včetně psacích potřeb ze vzácných

kovů a jejich slitin, kancelářské výrobky (s výjimkou nábytku), lepenka a kartonážní výrobky, etikety, upomínkové předměty, obaly a výrobky z plastů nezař. do jiných tříd; (35) informační servis a provozování nepřetržité infolinky, marketing, zahraničně obchodní činnost, propagační, reklamní a inzertní služby prostřednictvím jakéhokoliv média - prostřednictvím telefonní, datové nebo informační sítě, účast na výstavách a veletrzích, merchandising, administrativní služby, automatizované zpracování dat a informací v bankovníctví; (36) finanční a peněžní služby, bankovní služby poskytované elektronicky, platební operace a služby na korunovém a devizovém trhu i v EURU včetně zajištění proti kurzovým ztrátám, správa portfolia, poskytování bankovních záruk, obchodování v oblasti termínových obchodů, zajišťování akreditivů, inkas a emise cenných papírů, obchodování na kapitálových trzích, speciální finanční produkty, clearing (finanční), služby factoringové, forfaitingové a franchisingové, veškeré finanční a směnárenské služby, analytické finanční zprávy a expertízy, telefonické bankovníctví, přijímání finančních prostředků a jejich správa, vydávání a operace s šeky, s obligacemi, se směnkami a s ostatními cennými papíry, tuzemský a zahraniční platební styk, exportní financování, finanční leasing, funkce depozitáře majetku firem a investičních fondů, služby v oblasti pojištění, kapitálové obchody a správa kapitálových vkladů, uzavírání smluv o kooperaci a řízení, finanční makléřství, služby člena Burzy cenných papírů, investiční bankovníctví, investiční obchody a financování podnikové sféry, akviziční financování, finanční expertízy, finanční služby související s hypotéčnými úvěry, finanční odhady a oceňování (pojišťovnictví, bankovníctví, nemovitosti), zprostředkovatelské služby v oblasti odhadů cen nemovitostí, bytového a nebytového fondu, při poskytování státní finanční podpory a při pojištění finančních prostředků, zřizování a provozování sítě bankomatů, úschova v bezpečnostních schránkách, služby v oblasti nájmu bezpečnostních schránek, finanční sponzorování, jointventure, provádění všech bankovních obchodů a poskytování všech bankovních služeb v tuzemsku i ve vztahu k zahraničí i účast na společnostech a jiných družích právnických osob v tuzemsku i v zahraničí jako akcionář nebo jiný podílík v oboru peněžnictví, poradenské služby v oblasti financí, pojištění, úvěrování, leasingu, investic a bankovníctví; (38) poskytování, šíření a výměna informací prostřednictvím globálních telekomunikačních sítí a Internetu, šíření a výměna informací prostřednictvím počítačové sítě, poskytování služeb prostřednictvím elektronických médií zejména Internetu a telefonu; (41) účast na společenských, kulturních a zábavně-společenských akcích, zprostředkovatelské služby v oblasti vydávání uživatelských a reklamních tiskovin; (42) programování a počítačové programy na zakázku, služby v oblasti kódování a dekódování zabezpečovacích systémů, tvorba a šíření www prezentací.

(511) 9, 14, 16, 35, 36, 38, 41, 42  
(210) O-184301

(111) **255200**  
(220) 04.10.2002  
(151) 25.06.2003  
(540)



(594) Kombinovaná  
(730) **Československá obchodní banka, a. s.**, Radlická 333/150, Praha 5, 15057, CZ  
(740) Baker & McKenzie v.o.s., advokátní kancelář, JUDr. Jiří Čermák, advokát, Klimentská 46, Praha 1, 11002  
(510) (9) paměti nebo s mikroprocesorem, elektronické peněženky, multifunkční čipové karty pro oblast peněžních, finančních a pojišťovacích služeb i pro obchodní síť, mezinárodní platební karty, magnetické a čipové karty, počítačové programy, operační a expertní systémy včetně speciálních programů k ukládání, přenos, výběr a kontrolu dat i informací, nahrané i nenahrané nosiče informací a edice uživatelských i odborných informací šířených na veškerých paměťových médiích spadající do této třídy, nosiče digitálních podpisů k identifikaci odesílatele, reklamní, inzertní,

propagační, uživatelské a instruktážní materiály i tiskoviny, databázové produkty, tiskoviny všeho druhu a ostatní polygrafické výrobky v elektronické podobě a na nosičích; (14) reklamní a upomínkové předměty ze vzácných kovů a jejich slitin, drahé kovy, jejich slitiny a výrobky z těchto materiálů nebo z postříbeného a/nebo pozlaceného kovu nejsou-li uvedeny v jiných třídách, mince; (16) reklamní, inzertní, propagační, uživatelské a instruktážní materiály i tiskoviny, databázové produkty v papírové formě, plakáty, billboardy, tiskoviny všeho druhu a ostatní polygrafické výrobky zař. v této třídě, výrobky z papíru, papírnické zboží, obálky, dopisní papíry, kalendáře, plánovací záznamníky, gratulace, knihy a knihařské výrobky, psací potřeby včetně psacích potřeb ze vzácných kovů a jejich slitin, kancelářské výrobky (s výjimkou nábytku), lepenka a kartonážní výrobky, etikety, upomínkové předměty, obaly a výrobky z plastů nezař. do jiných tříd; (35) informační servis a provozování nepřetržité infolinky, marketing, zahraničně obchodní činnost, propagační, reklamní a inzertní služby prostřednictvím jakéhokoliv média - prostřednictvím telefonní, datové nebo informační sítě, účast na výstavách a veletrzích, merchandising, administrativní služby, automatizované zpracování dat a informací v bankovníctví; (36) poštovní platební styk a operace, přijímání peněžních prostředků a jejich správa, vedení povoleného debetního zůstatku, finanční služby poskytované elektronicky, platební operace a služby na korunovém a devizovém trhu i v EURU včetně zajištění proti kurzovým ztrátám, správa portfolia, poskytování bankovních záruk, zajišťování akreditivů, inkas a emise cenných papírů, obchodování na kapitálových trzích, speciální finanční produkty, clearing (finanční), služby factoringové, forfaitingové a franchisingové, veškeré finanční a směnárenské služby, analytické finanční zprávy a expertízy, telefonické bankovníctví, vydávání a operace s šeky, s obligacemi, se směnkami a s ostatními cennými papíry, tuzemský a zahraniční platební styk, exportní financování, finanční leasing, funkce depozitáře majetku firem a investičních fondů, služby v oblasti pojištění, správa kapitálových vkladů, investiční bankovníctví, investiční obchody a financování podnikové sféry, akviziční financování, finanční odhady, zprostředkovatelské služby v oblasti odhadů cen nemovitostí, bytového a nebytového fondu, při poskytování státní finanční podpory a při pojištění finančních prostředků, zřizování a provozování sítě bankomatů, služby v oblasti nájmu a úschovy v bezpečnostních schránkách, finanční sponzorování, jointventure, provádění všech bankovních obchodů a poskytování všech bankovních služeb v tuzemsku i ve vztahu k zahraničí i účast na společnostech a jiných družích právnických osob v tuzemsku i v zahraničí jako akcionář nebo jiný podílík v oboru peněžnictví, poradenské služby v oblasti financí, pojištění, úvěrování, leasingu, investic a bankovníctví; (38) poskytování, šíření a výměna informací prostřednictvím globálních telekomunikačních sítí a Internetu, šíření a výměna informací prostřednictvím počítačové sítě, poskytování služeb prostřednictvím elektronických médií zejména Internetu a telefonu; (41) účast na společenských, kulturních a zábavně-společenských akcích, zprostředkovatelské služby v oblasti vydávání uživatelských a reklamních tiskovin; (42) programování a počítačové programy na zakázku, služby v oblasti kódování a dekódování zabezpečovacích systémů, tvorba a šíření www prezentací.

(511) 9, 14, 16, 35, 36, 38, 41, 42  
(210) O-184302



(111) **255823**  
(220) 10.09.2002  
(151) 28.07.2003  
(540)



(594) Slovní grafická  
(591) Barevná  
(730) **Grupa Maspex Sp. z o.o.**, Legionów 37, 34-100 Wadowice, PL  
(740) Dana Lukajová, patentový zástupce, Voršilská 130/10, Praha 1, Nové Město, 11000  
(510) (32) syčené minerální vody, sodové vody, nesyčené minerální vody, minerální vody s příchutí, minerální vody, nápoje zejména multiovočné džusy, ovocné džusy, zeleninové šťávy, zahuštěné ovocné džusy, multizeleninové šťávy, ovocné a zeleninové džusy, 100% ovocné šťávy, 100% víceovocné šťávy, nápoje s příchutí ovoce.

(511) 32  
(210) O-183525

(111) **255926**  
(220) 16.10.2002  
(151) 28.07.2003  
(540)

### ČSOB Prémiové konto

(592) Slovní  
(730) **Československá obchodní banka, a.s.**, Radlická 333/150, Praha 5, 15057, CZ  
(740) Baker & McKenzie v.o.s., advokátní kancelář, JUDr. Jiří Čermák, advokát, Klimentská 46, Praha 1, 11002  
(510) (9) multifunkční čipové karty pro oblast peněžních, finančních a pojišťovacích služeb i pro obchodní síť, elektronické peněženky, karty s pamětí nebo s mikroprocesorem, mezinárodní platební karty, magnetické a čipové karty, počítačové programy, operační a expertní systémy včetně speciálních programů k ukládání, přenosu, výběru a kontrole dat i informací, nahrané i nenahrané nosiče informací a edice uživatelských i odborných informací šířených na veškerých paměťových médiích spadající do této třídy, nosiče digitálních podpisů k identifikaci odesílatele, reklamní, inzertní, propagační, uživatelské a instruktážní materiály i tiskoviny, databázové produkty, plakáty, billboardy, tiskoviny všeho druhu a ostatní polygrafické výrobky v elektronické podobě a na nosičích; (16) reklamní, inzertní, propagační, uživatelské a instruktážní materiály i tiskoviny, databázové produkty v papírové formě, plakáty, billboardy, tiskoviny všeho druhu a ostatní polygrafické výrobky zařazené v této třídě, výrobky z papíru, papírnické zboží, obálky, dopisní papíry, kalendáře, plánovací záznamníky, gratulace, knihy a knihařské výrobky, psací potřeby včetně psacích potřeb ze vzácných kovů a jejich slitin, kancelářské výrobky (s výjimkou nábytku), lepenka a kartonážní výrobky, etikety, upomínkové propagační předměty z papíru a z plastů spadající do této třídy, obaly a propagační výrobky z plastů nezařazené do jiných tříd; (35) automatizované zpracování dat a informací v bankovním a peněžnictví, marketing, pomoc při zahraničně obchodní činnosti, propagační, reklamní a inzertní služby prostřednictvím jakéhokoliv média - prostřednictvím telefonní, datové nebo informační sítě, merchandising, franchising, administrativní služby; zprostředkovatelské služby v oblasti vydávání uživatelských a reklamních tiskovin; (36) peněžní a bankovní služby spolu s poskytnutím nadstandardních bankovních produktů, služby bankovní a peněžní poskytované elektronicky, platební operace a služby na korunovém a devizovém trhu i v EURU včetně zajištění proti kurzovým ztrátám, správa portfolia, poskytování bankovních záruk, obchodování na kapitálových trzích, speciální finanční produkty, clearing (finanční), služby factoringové, forfaitingové a veškeré finanční služby a služby s nimi související, směnářské služby, analytické finanční zprávy a expertízy, telefonické peněžní a bankovní služby, přijímání vkladů a jejich správa, tuzemský a zahraniční platební styk, exportní financování, finanční leasing, funkce depozitáře majetku firem a investičních fondů, služby v oblasti pojištění

spravovaných finančních prostředků, kapitálové obchody a správa kapitálových vkladů, uzavírání finančních smluv o kooperaci a řízení, finanční makléřství, finanční služby týkající se investičních instrumentů, investiční bankovníctví, investiční obchody a financování podnikové sféry, akviziční financování, finanční expertízy, zřizování a provozování sítě bankomatů, úschova v bezpečnostních schránkách, služby v oblasti nájmu bezpečnostních schránek, finanční sponzorování, jointventure, provádění všech bankovních obchodů a poskytování všech bankovních služeb v tuzemsku i ve vztahu k zahraničí, zajištění nabývání podílů na společnostech a jiných druhých právnických osob v tuzemsku i v zahraničí jako akcionář nebo jiný podílník v oboru peněžnictví, poskytování, šíření a výměna informací v oblasti bezhotovostního platebního styku prostřednictvím globálních telekomunikačních sítí a Internetu, poradenské služby v oblasti financí, pojištění, úvěrování, leasingu, investic a bankovníctví, prezentace a poskytování služeb v oblasti bankovníctví, financí, leasingu a půjček na bydlení na výstavách a veletrzích, nepřetržitý peněžní informační servis; (38) provozování nepřetržitě infolinky, poskytování, šíření a výměna informací prostřednictvím globálních telekomunikačních sítí a Internetu, šíření a výměna informací prostřednictvím počítačové sítě, šíření elektronických tiskovin prostřednictvím elektronických médií, šíření www prezentací; (41) prezentace na společenských, kulturních a zábavně-společenských akcích; (42) programování počítačové, počítačové systémy (tvorba), služby v oblasti kódování a dekódování zabezpečovacích systémů, tvorba www prezentací, právní služby v souvislosti s uzavíráním smluv o kooperaci řízení.

(511) 9, 16, 35, 36, 38, 41, 42  
(210) O-184727

(111) **255927**  
(220) 16.10.2002  
(151) 28.07.2003  
(540)

### ČSOB Firemní konto

(592) Slovní  
(730) **Československá obchodní banka, a. s.**, Radlická 333/150, Praha 5, 15057, CZ  
(740) Baker & McKenzie v.o.s., advokátní kancelář, JUDr. Jiří Čermák, advokát, Klimentská 46, Praha 1, 11002  
(510) (9) multifunkční čipové karty pro oblast peněžních, finančních a pojišťovacích služeb i pro obchodní síť, elektronické peněženky, karty s pamětí nebo s mikroprocesorem, mezinárodní platební karty, magnetické a čipové karty, počítačové programy, operační a expertní systémy včetně speciálních programů k ukládání, přenosu, výběru a kontrole dat i informací, nahrané i nenahrané nosiče informací a edice uživatelských i odborných informací šířených na veškerých paměťových médiích spadající do této třídy, nosiče digitálních podpisů k identifikaci odesílatele, reklamní, inzertní, propagační, uživatelské a instruktážní materiály i tiskoviny, databázové produkty, plakáty, billboardy, tiskoviny všeho druhu a ostatní polygrafické výrobky v elektronické podobě a na nosičích; (16) reklamní, inzertní, propagační, uživatelské a instruktážní materiály i tiskoviny, databázové produkty v papírové formě, plakáty, billboardy, tiskoviny všeho druhu a ostatní polygrafické výrobky zařazené v této třídě, výrobky z papíru, papírnické zboží, obálky, dopisní papíry, kalendáře, plánovací záznamníky, gratulace, knihy a knihařské výrobky, psací potřeby včetně psacích potřeb ze vzácných kovů a jejich slitin, kancelářské výrobky (s výjimkou nábytku), lepenka a kartonážní výrobky, etikety, upomínkové propagační předměty z papíru a z plastů spadající do této třídy, obaly a propagační výrobky z plastů nezařazené do jiných tříd; (35) automatizované zpracování dat a informací v bankovním a peněžnictví, marketing, pomoc při zahraničně obchodní činnosti, propagační, reklamní a inzertní služby prostřednictvím jakéhokoliv média - prostřednictvím telefonní, datové nebo informační sítě, merchandising, franchising, administrativní služby; zprostředkovatelské služby v oblasti vydávání uživatelských a reklamních tiskovin; (36) peněžní a bankovní služby spolu s poskytnutím nadstandardních bankovních produktů, služby bankovní a peněžní poskytované elektronicky, platební operace a služby na korunovém a devizovém trhu i v EURU včetně zajištění proti kurzovým ztrátám, správa portfolia, poskytování bankovních záruk, obchodování na kapitálových trzích, speciální finanční produkty, clearing (finanční), služby factoringové, forfaitingové a veškeré finanční služby a služby s nimi související, směnářské služby, analytické finanční zprávy a expertízy, telefonické peněžní a bankovní služby, přijímání vkladů a jejich správa, tuzemský a zahraniční platební styk, exportní financování, finanční leasing, funkce depozitáře majetku firem a investičních fondů, služby v oblasti pojištění



spravovaných finančních prostředků, kapitálové obchody a správa kapitálových vkladů, uzavírání finančních smluv o kooperaci a řízení, finanční makléřství, finanční služby týkající se investičních instrumentů, investiční bankovníctví, investiční obchody a financování podnikové sféry, akviziční financování, finanční expertízy, zřizování a provozování sítě bankomatů, úschova v bezpečnostních schránkách, služby v oblasti nájmu bezpečnostních schránek, finanční sponzorování, jointventure, provádění všech bankovních obchodů a poskytování všech bankovních služeb v tuzemsku i ve vztahu k zahraničí, zajištění nabývání podílů na společnostech a jiných družích právnických osob v tuzemsku i v zahraničí jako akcionář nebo jiný podílník v oboru peněžnictví, poskytování, šíření a výměna informací v oblasti bezhotovostního platebního styku prostřednictvím globálních telekomunikačních sítí a Internetu, poradenské služby v oblasti financí, pojištění, úvěrování, leasingu, investic a bankovníctví, prezentace a poskytování služeb v oblasti bankovníctví, financí, leasingu a půjček na bydlení na výstavách a veletrzích, nepřetržitý peněžní informační servis; (38) provozování nepřetržité infolinky, poskytování, šíření a výměna informací prostřednictvím globálních telekomunikačních sítí a Internetu, šíření a výměna informací prostřednictvím počítačové sítě, šíření elektronických tiskovin prostřednictvím elektronických médií, šíření www prezentací; (41) prezentace na společenských, kulturních a zábavně-spoločenských akcích; (42) programování počítačové, počítačové systémy (tvorba), služby v oblasti kódování a dekódování zabezpečovacích systémů, tvorba www prezentací, právní služby v souvislosti s uzavíráním smluv o kooperaci řízení.

(511) 9, 16, 35, 36, 38, 41, 42

(210) O-184728

spravovaných finančních prostředků, kapitálové obchody a správa kapitálových vkladů, uzavírání finančních smluv o kooperaci a řízení, finanční makléřství, finanční služby týkající se investičních instrumentů, investiční bankovníctví, investiční obchody a financování podnikové sféry, akviziční financování, finanční expertízy, zřizování a provozování sítě bankomatů, úschova v bezpečnostních schránkách, služby v oblasti nájmu bezpečnostních schránek, finanční sponzorování, jointventure, provádění všech bankovních obchodů a poskytování všech bankovních služeb v tuzemsku i ve vztahu k zahraničí, zajištění nabývání podílů na společnostech a jiných družích právnických osob v tuzemsku i v zahraničí jako akcionář nebo jiný podílník v oboru peněžnictví, poskytování, šíření a výměna informací v oblasti bezhotovostního platebního styku prostřednictvím globálních telekomunikačních sítí a Internetu, poradenské služby v oblasti financí, pojištění, úvěrování, leasingu, investic a bankovníctví, prezentace a poskytování služeb v oblasti bankovníctví, financí, leasingu a půjček na bydlení na výstavách a veletrzích, nepřetržitý peněžní informační servis; (38) provozování nepřetržité infolinky, poskytování, šíření a výměna informací prostřednictvím globálních telekomunikačních sítí a Internetu, šíření a výměna informací prostřednictvím počítačové sítě, šíření elektronických tiskovin prostřednictvím elektronických médií, šíření www prezentací; (41) prezentace na společenských, kulturních a zábavně-spoločenských akcích; (42) programování počítačové, počítačové systémy (tvorba), služby v oblasti kódování a dekódování zabezpečovacích systémů, tvorba www prezentací, právní služby v souvislosti s uzavíráním smluv o kooperaci řízení.

(511) 9, 16, 35, 36, 38, 41, 42

(210) O-184729

(111) **255928**

(220) 16.10.2002

(151) 28.07.2003

(540)

## ČSOB Firemní konto plus

(592) Slovní

(730) Československá obchodní banka, a.s., Radlická 333/150, Praha 5, 15057, CZ

(740) Baker & McKenzie v.o.s., advokátní kancelář, JUDr. Jiří Čermák, advokát, Klimentská 46, Praha 1, 11002

(510) (9) multifunkční čipové karty pro oblast peněžních, finančních a pojišťovacích služeb i pro obchodní síť, elektronické peněženky, karty s pamětí nebo s mikroprocesorem, mezinárodní platební karty, magnetické a čipové karty, počítačové programy, operační a expertní systémy včetně speciálních programů k ukládání, přenosu, výběru a kontrole dat i informací, nahrané i nenahrané nosiče informací a edice uživatelských i odborných informací šířených na veškerých paměťových médiích spadající do této třídy, nosiče digitálních podpisů k identifikaci odesílatele, reklamní, inzertní, propagační, uživatelské a instruktážní materiály i tiskoviny, databázové produkty, plakáty, billboardy, tiskoviny všeho druhu a ostatní polygrafické výrobky v elektronické podobě a na nosičích; (16) reklamní, inzertní, propagační, uživatelské a instruktážní materiály i tiskoviny, databázové produkty v papírové formě, plakáty, billboardy, tiskoviny všeho druhu a ostatní polygrafické výrobky zařazené v této třídě, výrobky z papíru, papírnické zboží, obálky, dopisní papíry, kalendáře, plánovací záznamníky, gratulace, knihy a knihařské výrobky, psací potřeby včetně psacích potřeb ze vzácných kovů a jejich slitin, kancelářské výrobky (s výjimkou nábytku), lepenka a kartonážní výrobky, etikety, upomínkové propagační předměty z papíru a z plastů spadající do této třídy, obaly a propagační výrobky z plastů nezařazené do jiných tříd; (35) automatizované zpracování dat a informací v bankovníctví a peněžnictví, marketing, pomoc při zahraničně obchodní činnosti, propagační, reklamní a inzertní služby prostřednictvím jakéhokoliv média - prostřednictvím telefonní, datové nebo informační sítě, merchandising, franchising, administrativní služby; zprostředkovatelské služby v oblasti vydávání uživatelských a reklamních tiskovin; (36) peněžní a bankovní služby spolu s poskytnutím nadstandardních bankovních produktů, služby bankovní a peněžní poskytované elektronicky, platební operace a služby na korunovém a devizovém trhu i v EURU včetně zajištění proti kurzovým ztrátám, správa portfolia, poskytování bankovních záruk, obchodování na kapitálových trzích, speciální finanční produkty, clearing (finanční), služby factoringové, forfaitingové a veškeré finanční služby a služby s nimi související, směnárenské služby, analytické finanční zprávy a expertízy, telefonické peněžní a bankovní služby, přijímání vkladů a jejich správa, tuzemský a zahraniční platební styk, exportní financování, finanční leasing, funkce depozitáře majetku firem a investičních fondů, služby v oblasti pojištění

(111) **256586**

(220) 07.10.2002

(151) 27.08.2003

(540)

## ČSOB Internetbanking 24

(592) Slovní

(730) Československá obchodní banka, a. s., Radlická 333/150, Praha 5, 15057, CZ

(740) Baker & McKenzie v.o.s., advokátní kancelář, JUDr. Jiří Čermák, advokát, Klimentská 46, Praha 1, 11002

(510) (9) multifunkční čipové karty pro oblast peněžních, finančních, a pojišťovacích služeb i pro obchodní síť, elektronické peněženky, karty s pamětí nebo s mikroprocesorem, mezinárodní platební karty, magnetické a čipové karty, počítačové programy, operační a expertní systémy včetně speciálních programů k ukládání, přenosu, výběru a kontrole dat i informací, nahrané i nenahrané nosiče informací a edice uživatelských i odborných informací šířených na veškerých paměťových médiích spadající do této třídy, nosiče digitálních podpisů k identifikaci odesílatele, reklamní, inzertní, propagační, uživatelské a instruktážní materiály i tiskoviny, databázové produkty, plakáty, billboardy, tiskoviny všeho druhu a ostatní polygrafické výrobky zařazené v této třídě, výrobky z papíru, papírnické zboží, obálky, dopisní papíry, kalendáře, plánovací záznamníky, gratulace, knihy a knihařské výrobky, psací potřeby včetně psacích potřeb ze vzácných kovů a jejich slitin, kancelářské výrobky (s výjimkou nábytku), lepenka a kartonážní výrobky, etikety, upomínkové předměty, obaly a výrobky z plastů nezařazené do jiných tříd; (35) automatizované zpracování dat a informací v bankovníctví a peněžnictví, marketing, pomoc při zahraničně obchodní činnosti, propagační, reklamní a inzertní služby prostřednictvím jakéhokoliv média - prostřednictvím telefonní, datové nebo informační sítě, merchandising, franchising, administrativní služby, zprostředkovatelské služby v oblasti vydávání uživatelských a reklamních tiskovin; (36) peněžní a bankovní služby spolu s poskytováním nadstandardních bankovních produktů, služby bankovní a peněžní poskytované elektronicky, platební operace a služby na korunovém a devizovém trhu i v EURU včetně zajištění proti kurzovým ztrátám, správa portfolia, poskytování bankovních záruk, obchodování na kapitálových trzích v oblasti termínových obchodů, zajišťování akreditivů, inkas a emise cenných papírů, speciální finanční produkty, clearing (finanční), služby factoringové, forfaitingové a veškeré finanční služby a služby s nimi související, směnárenské služby, analytické finanční zprávy a

expertízy, telefonické peněžní a bankovní služby, přijímání vkladů a jejich správa, tuzemský a zahraniční platební styk, exportní financování, finanční leasing, funkce depozitáře majetku firem a investičních fondů, služby v oblasti pojištění spravovaných finančních prostředků, kapitálové obchody a správa kapitálových vkladů, uzavírání finančních smluv o kooperaci a řízení, finanční makléřství, finanční služby týkající se investičních instrumentů, investiční bankovníctví, investiční obchody a financování podnikové sféry, akviziční financování, finanční expertízy, finanční služby související s hypotečnými úvěry, finanční odhady a oceňování, zprostředkovatelské služby v oblasti odhadů cen nemovitostí, bytového a nebytového fondu, při poskytování státní finanční podpory a při pojištění finančních prostředků, zřizování a provozování sítě bankomatů, úschova v bezpečnostních schránkách, služby v oblasti nájmu bezpečnostních schránek, finanční sponzorování, jointventure, provádění všech bankovních obchodů a poskytování všech bankovních služeb v tuzemsku i ve vztahu k zahraničí, zajištění nabývání podílů na společnostech a jiných družích právnických osob v tuzemsku a v zahraničí jako akcionář nebo jiný podílník v oboru peněžnictví, poradenské služby v oblasti financí, pojištění, úvěrování, leasingu, investic a bankovníctví; (38) poskytování, šíření a výměna informací prostřednictvím globálních telekomunikačních sítí a Internetu, šíření a výměna informací prostřednictvím počítačové sítě, šíření elektronických tiskovin prostřednictvím elektronických médií, šíření www prezentací; (41) prezentace na společenských, kulturních a zábavně-společenských akcích; (42) programování počítačové, počítačové systémy (tvorba), služby v oblasti kódování a dekódování zabezpečovacích systémů, tvorba www prezentací.

(511) 9, 14, 16, 35, 36, 38, 41, 42

(210) O-184373

(111) **256587**

(220) 07.10.2002

(151) 27.08.2003

(540)

## ČSOB Phone 24

(592) Slovní

(730) Československá obchodní banka, a. s., Radlická 333/150, Praha 5, 15057, CZ

(740) Baker & McKenzie v.o.s., advokátní kancelář, JUDr. Jiří Čermák, advokát, Klimentská 46, Praha 1, 11002

(510) (9) multifunkční čipové karty pro oblast peněžních, finančních, a pojišťovacích služeb i pro obchodní síť, elektronické peněženky, karty s pamětí nebo s mikroprocesorem, mezinárodní platební karty, magnetické a čipové karty, počítačové programy, operační a expertní systémy včetně speciálních programů k ukládání, přenosu, výběru a kontrole dat i informací, nahrané i nenahrané nosiče informací a edice uživatelských i odborných informací šířených na veškerých paměťových médích spadající do této třídy, nosiče digitálních podpisů k identifikaci odesílatele, reklamní, inzertní, propagační, uživatelské a instruktážní materiály i tiskoviny, databázové produkty, plakáty, billboardy, tiskoviny všeho druhu a ostatní polygrafické výrobky v elektronické podobě a na nosičích; (14) drahé kovy, jejich slitiny a výrobky z těchto materiálů nebo z postříbřeného a/nebo pozlaceného kovu, nejsou-li uvedeny v jiných třídách, mince, reklamní a upomínkové předměty ze vzácných kovů a jejich slitin, pokud spadají do této třídy; (16) reklamní, inzertní, propagační, uživatelské a instruktážní materiály i tiskoviny, databázové produkty v papírové formě, plakáty, billboardy, tiskoviny všeho druhu a ostatní polygrafické výrobky zařazené v této třídě, výrobky z papíru, papírnické zboží, obálky, dopisní papíry, kalendáře, plánovací záznamníky, gratulace, knihy a knihařské výrobky, psací potřeby včetně psacích potřeb ze vzácných kovů a jejich slitin, kancelářské výrobky (s výjimkou nábytku), lepenka a kartonážní výrobky, etikety, upomínkové předměty, obaly a výrobky z plastů nezařazené do jiných tříd; (35) automatizované zpracování dat a informací v bankovníctví a peněžnictví, marketing, pomoc při zahraniční obchodní činnosti, propagační, reklamní a inzertní služby prostřednictvím jakéhokoliv média - prostřednictvím telefonní, datové nebo informační sítě, merchandising, franchising, administrativní služby, zprostředkovatelské služby v oblasti vydávání uživatelských a reklamních tiskovin; (36) peněžní a bankovní služby spolu s poskytováním nadstandardních bankovních produktů, služby bankovní a peněžní poskytované elektronicky, platební operace a služby na korunovém a devizovém trhu i v EURU včetně zajištění proti kurzovým ztrátám, správa portfolia, poskytování bankovních záruk, obchodování na kapitálových trzích v oblasti termínových obchodů, zajišťování akreditivů, inkas a emise cenných papírů, speciální finanční produkty, clearing (finanční), služby factoringové, forfaitingové a veškeré finanční služby a služby s nimi související, směnářské služby, analytické finanční zprávy a

expertízy, telefonické peněžní a bankovní služby, přijímání vkladů a jejich správa, tuzemský a zahraniční platební styk, exportní financování, finanční leasing, funkce depozitáře majetku firem a investičních fondů, služby v oblasti pojištění spravovaných finančních prostředků, kapitálové obchody a správa kapitálových vkladů, uzavírání finančních smluv o kooperaci a řízení, finanční makléřství, finanční služby týkající se investičních instrumentů, investiční bankovníctví, investiční obchody a financování podnikové sféry, akviziční financování, finanční expertízy, finanční služby související s hypotečnými úvěry, finanční odhady a oceňování, zprostředkovatelské služby v oblasti odhadů cen nemovitostí, bytového a nebytového fondu, při poskytování státní finanční podpory a při pojištění finančních prostředků, zřizování a provozování sítě bankomatů, úschova v bezpečnostních schránkách, služby v oblasti nájmu bezpečnostních schránek, finanční sponzorování, jointventure, provádění všech bankovních obchodů a poskytování všech bankovních služeb v tuzemsku i ve vztahu k zahraničí, zajištění nabývání podílů na společnostech a jiných družích právnických osob v tuzemsku a v zahraničí jako akcionář nebo jiný podílník v oboru peněžnictví, poradenské služby v oblasti financí, pojištění, úvěrování, leasingu, investic a bankovníctví; (38) poskytování, šíření a výměna informací prostřednictvím globálních telekomunikačních sítí a Internetu, šíření a výměna informací prostřednictvím počítačové sítě, šíření elektronických tiskovin prostřednictvím elektronických médií, šíření www prezentací; (41) prezentace na společenských, kulturních a zábavně-společenských akcích; (42) programování počítačové, počítačové systémy (tvorba), služby v oblasti kódování a dekódování zabezpečovacích systémů, tvorba www prezentací.

(511) 9, 14, 16, 35, 36, 38, 41, 42

(210) O-184375

(111) **256588**

(220) 07.10.2002

(151) 27.08.2003

(540)

## ČSOB Info 24

(592) Slovní

(730) Československá obchodní banka, a. s., Radlická 333/150, Praha 5, 15057, CZ

(740) Baker & McKenzie v.o.s., advokátní kancelář, JUDr. Jiří Čermák, advokát, Klimentská 46, Praha 1, 11002

(510) (9) multifunkční čipové karty pro oblast peněžních, finančních, a pojišťovacích služeb i pro obchodní síť, elektronické peněženky, karty s pamětí nebo s mikroprocesorem, mezinárodní platební karty, magnetické a čipové karty, počítačové programy, operační a expertní systémy včetně speciálních programů k ukládání, přenosu, výběru a kontrole dat i informací, nahrané i nenahrané nosiče informací a edice uživatelských i odborných informací šířených na veškerých paměťových médích spadající do této třídy, nosiče digitálních podpisů k identifikaci odesílatele, reklamní, inzertní, propagační, uživatelské a instruktážní materiály i tiskoviny, databázové produkty, plakáty, billboardy, tiskoviny všeho druhu a ostatní polygrafické výrobky zařazené v této třídě, výrobky z papíru, papírnické zboží, obálky, dopisní papíry, kalendáře, plánovací záznamníky, gratulace, knihy a knihařské výrobky, psací potřeby včetně psacích potřeb ze vzácných kovů a jejich slitin, kancelářské výrobky (s výjimkou nábytku), lepenka a kartonážní výrobky, etikety, upomínkové předměty, obaly a výrobky z plastů nezařazené do jiných tříd; (35) automatizované zpracování dat a informací v bankovníctví a peněžnictví, marketing, pomoc při zahraniční obchodní činnosti, propagační, reklamní a inzertní služby prostřednictvím jakéhokoliv média - prostřednictvím telefonní, datové nebo informační sítě, merchandising, franchising, administrativní služby, zprostředkovatelské služby v oblasti vydávání uživatelských a reklamních tiskovin; (36) peněžní a bankovní služby spolu s poskytováním nadstandardních bankovních produktů, služby bankovní a peněžní poskytované elektronicky, platební operace a služby na korunovém a devizovém trhu i v EURU včetně zajištění proti kurzovým ztrátám, správa portfolia, poskytování bankovních záruk, obchodování na kapitálových trzích v oblasti termínových obchodů, zajišťování akreditivů, inkas a emise cenných papírů, speciální finanční produkty, clearing (finanční), služby factoringové, forfaitingové a veškeré finanční služby a služby s nimi související, směnářské služby, analytické finanční zprávy a

expertízy, telefonické peněžní a bankovní služby, přijímání vkladů a jejich správa, tuzemský a zahraniční platební styk, exportní financování, finanční leasing, funkce depozitáře majetku firem a investičních fondů, služby v oblasti pojištění spravovaných finančních prostředků, kapitálové obchody a správa kapitálových vkladů, uzavírání finančních smluv o kooperaci a řízení, finanční makléřství, finanční služby týkající se investičních instrumentů, investiční bankovníctví, investiční obchody a financování podnikové sféry, akviziční financování, finanční expertízy, finanční služby související s hypotéčnými úvěry, finanční odhady a oceňování, zprostředkovatelské služby v oblasti odhadů cen nemovitostí, bytového a nebytového fondu, při poskytování státní finanční podpory a při pojištění finančních prostředků, zřizování a provozování sítě bankomatů, úschova v bezpečnostních schránkách, služby v oblasti nájmu bezpečnostních schránek, finanční sponzorování, jointventure, provádění všech bankovních obchodů a poskytování všech bankovních služeb v tuzemsku i ve vztahu k zahraničí, zajištění nabývání podílů na společnostech a jiných družích právnických osob v tuzemsku a v zahraničí jako akcionář nebo jiný podílník v oboru peněžnictví, poradenské služby v oblasti financí, pojištění, úvěrování, leasingu, investic a bankovníctví; (38) poskytování, šíření a výměna informací prostřednictvím globálních telekomunikačních sítí a Internetu, šíření a výměna informací prostřednictvím počítačové sítě, šíření elektronických tiskovin prostřednictvím elektronických médií, šíření www prezentací; (41) prezentace na společenských, kulturních a zábavně-společenských akcích; (42) programování počítačové, počítačové systémy (tvorba), služby v oblasti kódování a dekodování zabezpečovacích systémů, tvorba www prezentací.

- (511) 9, 14, 16, 35, 36, 38, 41, 42  
(210) O-184376

- (111) **256593**  
(220) 07.10.2002  
(151) 27.08.2003  
(540)



- (594) Kombinovaná  
(730) Československá obchodní banka, a. s., Radlická 333/150, Praha 5, 15057, CZ  
(740) Baker & McKenzie v.o.s., advokátní kancelář, JUDr. Jiří Čermák, advokát, Klimentská 46, Praha 1, 11002  
(510) (9) multifunkční čipové karty pro oblast peněžních, finančních, a pojišťovacích služeb i pro obchodní síť, elektronické peněženky, karty s pamětí nebo s mikroprocesorem, mezinárodní platební karty, magnetické a čipové karty, počítačové programy, operační a expertní systémy včetně speciálních programů k ukládání, přenosu, výběru a kontrole dat i informací, nahrané i nenahrané nosiče informací a edice uživatelských i odborných informací šířených na veškerých paměťových médích spadající do této třídy, nosiče digitálních podpisů k identifikaci odesílatele, reklamní, inzertní, propagační, uživatelské a instruktážní materiály i tiskoviny, databázové produkty, plakáty, billboardy, tiskoviny všeho druhu a ostatní polygrafické výrobky v elektronické podobě a na nosičích; (14) drahé kovy, jejich slitiny a výrobky z těchto materiálů nebo z postříbřeného a/nebo pozlaceného kovu, nejsou-li uvedeny v jiných třídách, mince, reklamní a upomínkové předměty ze vzácných kovů a jejich slitin, pokud spadají do této třídy; (16) reklamní, inzertní, propagační, uživatelské a instruktážní materiály i tiskoviny, databázové produkty v papírové formě, plakáty, billboardy, tiskoviny všeho druhu a ostatní polygrafické výrobky zařazené v této třídě, výrobky z papíru, papírnické zboží, obálky, dopisní papíry, kalendáře, plánovací záznamníky, gratulace, knihy a knihařské výrobky, psací potřeby včetně psacích potřeb ze vzácných kovů a jejich slitin, kancelářské výrobky (s výjimkou nábytku), lepenka a kartonážní výrobky, etikety, upomínkové předměty, obaly a výrobky z plastů nezařazené do jiných tříd; (35) automatizované zpracování dat a informací v bankovníctví a peněžnictví, marketing, pomoc při zahraniční obchodní činnosti, propagační, reklamní a inzertní služby prostřednictvím jakéhokoliv média -

prostřednictvím telefonní, datové nebo informační sítě, merchandising, franchising, administrativní služby, zprostředkovatelské služby v oblasti vydávání uživatelských a reklamních tiskovin; (36) peněžní a bankovní služby spolu s poskytováním nadstandardních bankovních produktů, služby bankovní a peněžní poskytované elektronicky, platební operace a služby na korunovém a devizovém trhu i v EURU včetně zajištění proti kurzovým ztrátám, správa portfolia, poskytování bankovních záruk, obchodování na kapitálových trzích v oblasti termínových obchodů, zajišťování akreditivů, inkas a emise cenných papírů, speciální finanční produkty, clearing (finanční), služby factoringové, forfaitingové a veškeré finanční služby a služby s nimi související, směnárenské služby, analytické finanční zprávy a expertízy, telefonické peněžní a bankovní služby, přijímání vkladů a jejich správa, tuzemský a zahraniční platební styk, exportní financování, finanční leasing, funkce depozitáře majetku firem a investičních fondů, služby v oblasti pojištění spravovaných finančních prostředků, kapitálové obchody a správa kapitálových vkladů, uzavírání finančních smluv o kooperaci a řízení, finanční makléřství, finanční služby týkající se investičních instrumentů, investiční bankovníctví, investiční obchody a financování podnikové sféry, akviziční financování, finanční expertízy, finanční služby související s hypotéčnými úvěry, finanční odhady a oceňování, zprostředkovatelské služby v oblasti odhadů cen nemovitostí, bytového a nebytového fondu, při poskytování státní finanční podpory a při pojištění finančních prostředků, zřizování a provozování sítě bankomatů, úschova v bezpečnostních schránkách, služby v oblasti nájmu bezpečnostních schránek, finanční sponzorování, jointventure, provádění všech bankovních obchodů a poskytování všech bankovních služeb v tuzemsku i ve vztahu k zahraničí, zajištění nabývání podílů na společnostech a jiných družích právnických osob v tuzemsku a v zahraničí jako akcionář nebo jiný podílník v oboru peněžnictví, poradenské služby v oblasti financí, pojištění, úvěrování, leasingu, investic a bankovníctví; (38) poskytování, šíření a výměna informací prostřednictvím globálních telekomunikačních sítí a Internetu, šíření a výměna informací prostřednictvím počítačové sítě, šíření elektronických tiskovin prostřednictvím elektronických médií, šíření www prezentací; (41) prezentace na společenských, kulturních a zábavně-společenských akcích; (42) programování počítačové, počítačové systémy (tvorba), služby v oblasti kódování a dekodování zabezpečovacích systémů, tvorba www prezentací.

- (511) 9, 14, 16, 35, 36, 38, 41, 42  
(210) O-184381

- (111) **256594**  
(220) 07.10.2002  
(151) 27.08.2003  
(540)



- (594) Kombinovaná  
(591) Barevná  
(730) Československá obchodní banka, a. s., Radlická 333/150, Praha 5, 15057, CZ  
(740) Baker & McKenzie v.o.s., advokátní kancelář, JUDr. Jiří Čermák, advokát, Klimentská 46, Praha 1, 11002  
(510) (9) multifunkční čipové karty pro oblast peněžních, finančních, a pojišťovacích služeb i pro obchodní síť, elektronické peněženky, karty s pamětí nebo s mikroprocesorem, mezinárodní platební karty, magnetické a čipové karty, počítačové programy, operační a expertní systémy včetně speciálních programů k ukládání, přenosu, výběru a kontrole dat i informací, nahrané i nenahrané nosiče informací a edice uživatelských i odborných informací šířených na veškerých paměťových médích spadající do této třídy, nosiče digitálních podpisů k identifikaci odesílatele, reklamní, inzertní, propagační, uživatelské a instruktážní materiály i tiskoviny, databázové produkty, plakáty, billboardy, tiskoviny všeho druhu a ostatní polygrafické výrobky v elektronické podobě a na nosičích; (14) drahé kovy, jejich slitiny a výrobky z těchto materiálů nebo z postříbřeného a/nebo pozlaceného kovu, nejsou-li uvedeny v jiných třídách, mince, reklamní a

upomínkové předměty ze vzácných kovů a jejich slitin, pokud spadají do této třídy; (16) reklamní, inzertní, propagační, uživatelské a instruktážní materiály i tiskoviny, databázové produkty v papírové formě, plakáty, billboardy, tiskoviny všeho druhu a ostatní polygrafické výrobky zařazené v této třídě, výrobky z papíru, papírnické zboží, obálky, dopisní papíry, kalendáře, plánovací záznamníky, gratulace, knihy a knihařské výrobky, psací potřeby včetně psacích potřeb ze vzácných kovů a jejich slitin, kancelářské výrobky (s výjimkou nábytku), lepenka a kartonážní výrobky, etikety, upomínkové předměty, obaly a výrobky z plastů nezařazené do jiných tříd; (35) automatizované zpracování dat a informací v bankovníctví a peněžnictví, marketing, pomoc při zahraniční obchodní činnosti, propagační, reklamní a inzertní služby prostřednictvím jakéhokoliv média - prostřednictvím telefonní, datové nebo informační sítě, merchandising, franchising, administrativní služby, zprostředkovatelské služby v oblasti vydávání uživatelských a reklamních tiskovin; (36) peněžní a bankovní služby spolu s poskytováním nadstandardních bankovních produktů, služby bankovní a peněžní poskytované elektronicky, platební operace a služby na korunovém a devizovém trhu i v EURU včetně zajištění proti kurzovým ztrátám, správa portfolia, poskytování bankovních záruk, obchodování na kapitálových trzích v oblasti termínových obchodů, zajišťování akreditivů, inkas a emise cenných papírů, speciální finanční produkty, clearing (finanční), služby factoringové, forfaitingové a veškeré finanční služby a služby s nimi související, směnářské služby, analytické finanční zprávy a expertízy, telefonické peněžní a bankovní služby, přijímání vkladů a jejich správa, tuzemský a zahraniční platební styk, exportní financování, finanční leasing, funkce depozitáře majetku firem a investičních fondů, služby v oblasti pojištění spravovaných finančních prostředků, kapitálové obchody a správa kapitálových vkladů, uzavírání finančních smluv o kooperaci a řízení, finanční makléřství, finanční služby týkající se investičních instrumentů, investiční bankovníctví, investiční obchody a financování podnikové sféry, akviziční financování, finanční expertízy, finanční služby související s hypotečními úvěry, finanční odhady a oceňování, zprostředkovatelské služby v oblasti odhadů cen nemovitostí, bytového a nebytového fondu, při poskytování státní finanční podpory a při pojištění finančních prostředků, zřizování a provozování sítě bankomatů, úschova v bezpečnostních schránkách, služby v oblasti nájmu bezpečnostních schránek, finanční sponzorování, jointventure, provádění všech bankovních obchodů a poskytování všech bankovních služeb v tuzemsku i ve vztahu k zahraničí, zajištění nabývání podílů na společnostech a jiných družích právnických osob v tuzemsku a v zahraničí jako akcionář nebo jiný podílník v oboru peněžnictví, poradenské služby v oblasti financí, pojištění, úvěrování, leasingu, investic a bankovníctví; (38) poskytování, šíření a výměna informací prostřednictvím globálních telekomunikačních sítí a Internetu, šíření a výměna informací prostřednictvím počítačové sítě, šíření elektronických tiskovin prostřednictvím elektronických médií, šíření www prezentací; (41) prezentace na společenských, kulturních a zábavně-společenských akcích; (42) programování počítačové, počítačové systémy (tvorba), služby v oblasti kódování a dekodování zabezpečovacích systémů, tvorba www prezentací.

(511) 9, 14, 16, 35, 36, 38, 41, 42  
(210) O-184382

(111) **256595**  
(220) 07.10.2002  
(151) 27.08.2003  
(540)



**Poštovní spořitelna**

(594) Kombinovaná  
(591) Barevná  
(730) **Československá obchodní banka, a. s.,** Radlická 333/150, Praha 5, 15057, CZ  
(740) Baker & McKenzie v.o.s., advokátní kancelář, JUDr. Jiří Čermák, advokát, Klimentská 46, Praha 1, 11002  
(510) (9) multifunkční čipové karty pro oblast peněžních, finančních, a pojišťovacích služeb i pro obchodní síť, elektronické peněženky, karty s pamětí nebo s mikroprocesorem, mezinárodní platební karty, magnetické a čipové karty, počítačové programy, operační a expertní systémy včetně speciálních programů k ukládání, přenosu, výběru a kontrole dat i informací, nahané i nenahané nosiče informací a edice uživatelských i odborných informací šířených na veškerých paměťových médích spadající do této třídy, nosiče digitálních podpisů k identifikaci odesílatele, reklamní, inzertní, propagační, uživatelské a instruktážní materiály i tiskoviny, databázové produkty, plakáty, billboardy, tiskoviny všeho druhu a ostatní polygrafické výrobky v elektronické podobě a na nosičích; (14) drahé kovy, jejich slitiny a výrobky z těchto materiálů nebo z postříbeného a/nebo pozlaceného kovu, nejsou-li uvedeny v jiných třídách, mince, reklamní a upomínkové předměty ze vzácných kovů a jejich slitin, pokud spadají do této třídy; (16) reklamní, inzertní, propagační, uživatelské a instruktážní materiály i tiskoviny, databázové produkty v papírové formě, plakáty, billboardy, tiskoviny všeho druhu a ostatní polygrafické výrobky zařazené v této třídě, výrobky z papíru, papírnické zboží, obálky, dopisní papíry, psací potřeby včetně psacích potřeb ze vzácných kovů a jejich slitin, kancelářské výrobky (s výjimkou nábytku), lepenka a kartonážní výrobky, etikety, upomínkové předměty, obaly a výrobky z plastů nezařazené do jiných tříd; (35) automatizované zpracování dat a informací v bankovníctví a peněžnictví, marketing, pomoc při zahraniční obchodní činnosti, propagační, reklamní a inzertní služby prostřednictvím jakéhokoliv média - prostřednictvím telefonní, datové nebo informační sítě, merchandising, franchising, administrativní služby, zprostředkovatelské služby v oblasti vydávání uživatelských a reklamních tiskovin; (36) peněžní a bankovní služby spolu s poskytováním nadstandardních bankovních produktů, služby bankovní a peněžní poskytované elektronicky, platební operace a služby na korunovém a devizovém trhu i v EURU včetně zajištění proti kurzovým ztrátám, správa portfolia, poskytování bankovních záruk, obchodování na kapitálových trzích v oblasti termínových obchodů, zajišťování akreditivů, inkas a emise cenných papírů, speciální finanční produkty, clearing (finanční), služby factoringové, forfaitingové a veškeré finanční služby a služby s nimi související, směnářské služby, analytické finanční zprávy a expertízy, telefonické peněžní a bankovní služby, přijímání vkladů a jejich správa, tuzemský a zahraniční platební styk, exportní financování, finanční leasing, funkce depozitáře majetku firem a investičních fondů, služby v oblasti pojištění spravovaných finančních prostředků, kapitálové obchody a správa kapitálových vkladů, uzavírání finančních smluv o kooperaci a řízení, finanční makléřství, finanční služby týkající se investičních instrumentů, investiční bankovníctví, investiční obchody a financování podnikové sféry, akviziční financování, finanční expertízy, finanční služby související s hypotečními úvěry, finanční odhady a oceňování, zprostředkovatelské služby v oblasti odhadů cen nemovitostí, bytového a nebytového fondu, při poskytování státní finanční podpory a při pojištění finančních prostředků, zřizování a provozování sítě bankomatů, úschova v bezpečnostních schránkách, služby v oblasti nájmu bezpečnostních schránek, finanční sponzorování, jointventure, provádění všech bankovních obchodů a poskytování všech bankovních služeb v tuzemsku i ve vztahu k zahraničí, zajištění nabývání podílů na společnostech a jiných družích právnických osob v tuzemsku a v zahraničí jako akcionář nebo jiný podílník v oboru peněžnictví, poradenské služby v oblasti financí, pojištění,



úvěrování, leasingu, investic a bankovníctví; (38) poskytování, šíření a výměna informací prostřednictvím globálních telekomunikačních sítí a Internetu, šíření a výměna informací prostřednictvím počítačové sítě, šíření elektronických tiskovin prostřednictvím elektronických médií, šíření www prezentací; (41) prezentace na společenských, kulturních a zábavně-společenských akcích; (42) programování počítačové, počítačové systémy (tvorba), služby v oblasti kódování a dekodování zabezpečovacích systémů, tvorba www prezentací.

(511) 9, 14, 16, 35, 36, 38, 41, 42

(210) O-184383

(111) **256596**

(220) 07.10.2002

(151) 27.08.2003

(540)



**Poštovní spořitelna**

(594) Kombinovaná

(591) Barevná

(730) **Československá obchodní banka, a. s.**, Radlická 333/150, Praha 5, 15057, CZ

(740) Baker & McKenzie v.o.s., advokátní kancelář, JUDr. Jiří Čermák, advokát, Klimentská 46, Praha 1, 11002

(510) (9) multifunkční čipové karty pro oblast peněžních, finančních, a pojišťovacích služeb i pro obchodní síť, elektronické peněženky, karty s pamětí nebo s mikroprocesorem, mezinárodní platební karty, magnetické a čipové karty, počítačové programy, operační a expertní systémy včetně speciálních programů k ukládání, přenosu, výběru a kontrole dat i informací, nahané i nenahané nosiče informací a edice uživatelských i odborných informací šířených na veškerých paměťových médích spadající do této třídy, nosiče digitálních podpisů k identifikaci odesílatele, reklamní, inzertní, propagační, uživatelské a instruktážní materiály i tiskoviny, databázové produkty, plakáty, billboardy, tiskoviny všeho druhu a ostatní polygrafické výrobky v elektronické podobě a na nosičích; (14) drahé kovy, jejich slitiny a výrobky z těchto materiálů nebo z postříbeného a/nebo pozlaceného kovu, nejsou-li uvedeny v jiných třídách, mince, reklamní a upomínkové předměty ze vzácných kovů a jejich slitin, pokud spadají do této třídy; (16) reklamní, inzertní, propagační, uživatelské a instruktážní materiály i tiskoviny, databázové produkty v papírové formě, plakáty, billboardy, tiskoviny všeho druhu a ostatní polygrafické výrobky zařazené v této třídě, výrobky z papíru, papírnické zboží, obálky, dopisní papíry, kalendáře, plánovací záznamníky, gratulace, knihy a knihařské výrobky, psací potřeby včetně psacích potřeb ze vzácných kovů a jejich slitin, kancelářské výrobky (s výjimkou nábytku), lepenka a kartonážní výrobky, etikety, upomínkové předměty, obaly a výrobky z plastů nezařazené do jiných tříd; (35) automatizované zpracování dat a informací v bankovníctví a peněžnictví, marketing, pomoc při zahraniční obchodní činnosti, propagační, reklamní a inzertní služby prostřednictvím jakéhokoliv média - prostřednictvím telefonní, datové nebo informační sítě, merchandising, franchising, administrativní služby, zprostředkovatelské služby v oblasti vydávání uživatelských a reklamních tiskovin; (36) peněžní a bankovní služby spolu s poskytováním nadstandardních bankovních produktů, služby bankovní a peněžní poskytované elektronicky, platební operace a služby na korunovém a devizovém trhu i v EURU včetně zajištění proti kurzovým ztrátám, správa portfolia, poskytování bankovních záruk, obchodování na kapitálových trzích v oblasti termínových obchodů, zajišťování akreditivů, inkas a emise cenných papírů, speciální finanční produkty, clearing (finanční), služby factoringové, forfaitingové a veškeré finanční služby a služby s nimi související, směnářské služby, analytické finanční zprávy a expertízy, telefonické peněžní a bankovní služby, přijímání vkladů a jejich správa, tuzemský a zahraniční platební styk, exportní financování, finanční leasing, funkce depozitáře majetku firem a investičních fondů, služby v oblasti pojištění spravovaných finančních prostředků, kapitálové obchody a správa kapitálových vkladů, uzavírání finančních smluv o kooperaci a řízení, finanční makléřství, finanční služby týkající se investičních instrumentů, investiční bankovníctví, investiční obchody a financování

podnikové sféry, akviziční financování, finanční expertízy, finanční služby související s hypotečními úvěry, finanční odhady a oceňování, zprostředkovatelské služby v oblasti odhadů cen nemovitostí, bytového a nebytového fondu, při poskytování státní finanční podpory a při pojištění finančních prostředků, zřizování a provozování sítě bankomatů, úschova v bezpečnostních schránkách, služby v oblasti nájmu bezpečnostních schránek, finanční sponzorování, jointventure, provádění všech bankovních obchodů a poskytování všech bankovních služeb v tuzemsku i ve vztahu k zahraničí, zajištění nabytí podílů na společnostech a jiných družích právnických osob v tuzemsku a v zahraničí jako akcionář nebo jiný podílník v oboru peněžnictví, poradenské služby v oblasti financí, pojištění, úvěrování, leasingu, investic a bankovníctví; (38) poskytování, šíření a výměna informací prostřednictvím globálních telekomunikačních sítí a Internetu, šíření a výměna informací prostřednictvím počítačové sítě, šíření elektronických tiskovin prostřednictvím elektronických médií, šíření www prezentací; (41) prezentace na společenských, kulturních a zábavně-společenských akcích; (42) programování počítačové, počítačové systémy (tvorba), služby v oblasti kódování a dekodování zabezpečovacích systémů, tvorba www prezentací.

(511) 9, 14, 16, 35, 36, 38, 41, 42

(210) O-184384

(111) **256597**

(220) 07.10.2002

(151) 27.08.2003

(540)



(594) Kombinovaná

(591) Barevná

(730) **Československá obchodní banka, a. s.**, Radlická 333/150, Praha 5, 15057, CZ

(740) Baker & McKenzie v.o.s., advokátní kancelář, JUDr. Jiří Čermák, advokát, Klimentská 46, Praha 1, 11002

(510) (9) multifunkční čipové karty pro oblast peněžních, finančních, a pojišťovacích služeb i pro obchodní síť, elektronické peněženky, karty s pamětí nebo s mikroprocesorem, mezinárodní platební karty, magnetické a čipové karty, počítačové programy, operační a expertní systémy včetně speciálních programů k ukládání, přenosu, výběru a kontrole dat i informací, nahané i nenahané nosiče informací a edice uživatelských i odborných informací šířených na veškerých paměťových médích spadající do této třídy, nosiče digitálních podpisů k identifikaci odesílatele, reklamní, inzertní, propagační, uživatelské a instruktážní materiály i tiskoviny, databázové produkty, plakáty, billboardy, tiskoviny všeho druhu a ostatní polygrafické výrobky v elektronické podobě a na nosičích; (14) drahé kovy, jejich slitiny a výrobky z těchto materiálů nebo z postříbeného a/nebo pozlaceného kovu, nejsou-li uvedeny v jiných třídách, mince, reklamní a upomínkové předměty ze vzácných kovů a jejich slitin, pokud spadají do této třídy; (16) reklamní, inzertní, propagační, uživatelské a instruktážní materiály i tiskoviny, databázové produkty v papírové formě, plakáty, billboardy, tiskoviny všeho druhu a ostatní polygrafické výrobky zařazené v této třídě, výrobky z papíru, papírnické zboží, obálky, dopisní papíry, kalendáře, plánovací záznamníky, gratulace, knihy a knihařské výrobky, psací potřeby včetně psacích potřeb ze vzácných kovů a jejich slitin, kancelářské výrobky (s výjimkou nábytku), lepenka a kartonážní výrobky, etikety, upomínkové předměty, obaly a výrobky z plastů nezařazené do jiných tříd; (35) automatizované zpracování dat a informací v bankovníctví a peněžnictví, marketing, pomoc při zahraniční obchodní činnosti, propagační, reklamní a inzertní služby prostřednictvím jakéhokoliv média - prostřednictvím telefonní, datové nebo informační sítě, merchandising, franchising, administrativní služby, zprostředkovatelské služby v oblasti vydávání uživatelských a reklamních tiskovin; (36) peněžní a bankovní služby spolu s poskytováním nadstandardních bankovních produktů, služby bankovní a peněžní poskytované elektronicky, platební operace a služby na korunovém a devizovém trhu i v EURU včetně zajištění proti kurzovým

ztrátám, správa portfolia, poskytování bankovních záruk, obchodování na kapitálových trzích v oblasti termínových obchodů, zajišťování akreditivů, inkas a emise cenných papírů, speciální finanční produkty, clearing (finanční), služby factoringové, forfaitingové a veškeré finanční služby a služby s nimi související, směnárenské služby, analytické finanční zprávy a expertízy, telefonické peněžní a bankovní služby, přijímání vkladů a jejich správa, tuzemský a zahraniční platební styk, exportní financování, finanční leasing, funkce depozitáře majetku firem a investičních fondů, služby v oblasti pojištění spravovaných finančních prostředků, kapitálové obchody a správa kapitálových vkladů, uzavírání finančních smluv o kooperaci a řízení, finanční makléřství, finanční služby týkající se investičních instrumentů, investiční bankovníctví, investiční obchody a financování podnikové sféry, akviziční financování, finanční expertízy, finanční služby související s hypotéčnými úvěry, finanční odhady a oceňování, zprostředkovatelské služby v oblasti odhadů cen nemovitostí, bytového a nebytového fondu, při poskytování státní finanční podpory a při pojištění finančních prostředků, zřizování a provozování sítě bankomatů, úschova v bezpečnostních schránkách, služby v oblasti nájmu bezpečnostních schránek, finanční sponzorování, jointventure, provádění všech bankovních obchodů a poskytování všech bankovních služeb v tuzemsku i ve vztahu k zahraničí, zajištění nabývání podílů na společnostech a jiných družích právnických osob v tuzemsku a v zahraničí jako akcionář nebo jiný podílník v oboru peněžnictví, poradenské služby v oblasti financí, pojištění, úvěrování, leasingu, investic a bankovníctví; (38) poskytování, šíření a výměna informací prostřednictvím globálních telekomunikačních sítí a Internetu, šíření a výměna informací prostřednictvím počítačové sítě, šíření elektronických tiskovin prostřednictvím elektronických médií, šíření www prezentací; (41) prezentace na společenských, kulturních a zábavně-společenských akcích; (42) programování počítačové, počítačové systémy (tvorba), služby v oblasti kódování a dekodování zabezpečovacích systémů, tvorba www prezentací.

(511) 9, 14, 16, 35, 36, 38, 41, 42  
(210) O-184385

(111) **256598**  
(220) 07.10.2002  
(151) 27.08.2003  
(540)



(593) Obrazová  
(591) Barevná  
(730) **Československá obchodní banka, a. s.**, Radlická 333/150, Praha 5, 15057, CZ

(740) Baker & McKenzie v.o.s., advokátní kancelář, JUDr. Jiří Čermák, advokát, Klimentská 46, Praha 1, 11002

(510) (9) multifunkční čipové karty pro oblast peněžních, finančních, a pojišťovacích služeb i pro obchodní síť, elektronické peněženky, karty s pamětí nebo s mikroprocesorem, mezinárodní platební karty, magnetické a čipové karty, počítačové programy, operační a expertní systémy včetně speciálních programů k ukládání, přenosu, výběru a kontrole dat i informací, nahrané i nenahrané nosiče informací a edice uživatelských i odborných informací šířených na veškerých paměťových médích spadající do této třídy, nosiče digitálních podpisů k identifikaci odesílatele, reklamní, inzertní, propagační, uživatelské a instruktážní materiály i tiskoviny, databázové produkty, plakáty, billboardy, tiskoviny všeho druhu a ostatní polygrafické výrobky v elektronické podobě a na nosičích; (14) drahé kovy, jejich slitiny a výrobky z těchto materiálů nebo z postříbřeného a/nebo pozlaceného kovu, nejsou-li uvedeny v jiných třídách, mince, reklamní a upomínkové předměty ze vzácných kovů a jejich slitin, pokud spadají do této třídy; (16) reklamní, inzertní, propagační, uživatelské a instruktážní materiály i tiskoviny, databázové produkty v papírové formě, plakáty, billboardy, tiskoviny všeho druhu a ostatní polygrafické výrobky zařazené v této třídě, výrobky z papíru, papírnické zboží, obálky, dopisní papíry, kalendáře, plánovací záznamníky, gratulace, knihy a knihařské výrobky,

psací potřeby včetně psacích potřeb ze vzácných kovů a jejich slitin, kancelářské výrobky (s výjimkou nábytku), lepenka a kartonážní výrobky, etikety, upomínkové předměty, obaly a výrobky z plastů nezařazené do jiných tříd; (35) automatizované zpracování dat a informací v bankovníctví a peněžnictví, marketing, pomoc při zahraničním obchodní činnosti, propagační, reklamní a inzertní služby prostřednictvím jakéhokoliv média - prostřednictvím telefonní, datové nebo informační sítě, merchandising, franchising, administrativní služby, zprostředkovatelské služby v oblasti vydávání uživatelských a reklamních tiskovin; (36) peněžní a bankovní služby spolu s poskytováním nadstandardních bankovních produktů, služby bankovní a peněžní poskytované elektronicky, platební operace a služby na korunovém a devizovém trhu i v EURU včetně zajištění proti kurzovým ztrátám, správa portfolia, poskytování bankovních záruk, obchodování na kapitálových trzích v oblasti termínových obchodů, zajišťování akreditivů, inkas a emise cenných papírů, speciální finanční produkty, clearing (finanční), služby factoringové, forfaitingové a veškeré finanční služby a služby s nimi související, směnárenské služby, analytické finanční zprávy a expertízy, telefonické peněžní a bankovní služby, přijímání vkladů a jejich správa, tuzemský a zahraniční platební styk, exportní financování, finanční leasing, funkce depozitáře majetku firem a investičních fondů, služby v oblasti pojištění spravovaných finančních prostředků, kapitálové obchody a správa kapitálových vkladů, uzavírání finančních smluv o kooperaci a řízení, finanční makléřství, finanční služby týkající se investičních instrumentů, investiční bankovníctví, investiční obchody a financování podnikové sféry, akviziční financování, finanční expertízy, finanční služby související s hypotéčnými úvěry, finanční odhady a oceňování, zprostředkovatelské služby v oblasti odhadů cen nemovitostí, bytového a nebytového fondu, při poskytování státní finanční podpory a při pojištění finančních prostředků, zřizování a provozování sítě bankomatů, úschova v bezpečnostních schránkách, služby v oblasti nájmu bezpečnostních schránek, finanční sponzorování, jointventure, provádění všech bankovních obchodů a poskytování všech bankovních služeb v tuzemsku i ve vztahu k zahraničí, zajištění nabývání podílů na společnostech a jiných družích právnických osob v tuzemsku a v zahraničí jako akcionář nebo jiný podílník v oboru peněžnictví, poradenské služby v oblasti financí, pojištění, úvěrování, leasingu, investic a bankovníctví; (38) poskytování, šíření a výměna informací prostřednictvím globálních telekomunikačních sítí a Internetu, šíření a výměna informací prostřednictvím počítačové sítě, šíření elektronických tiskovin prostřednictvím elektronických médií, šíření www prezentací; (41) prezentace na společenských, kulturních a zábavně-společenských akcích; (42) programování počítačové, počítačové systémy (tvorba), služby v oblasti kódování a dekodování zabezpečovacích systémů, tvorba www prezentací.

(511) 9, 14, 16, 35, 36, 38, 41, 42  
(210) O-184386

(111) **256599**  
(220) 07.10.2002  
(151) 27.08.2003  
(540)

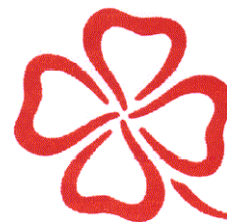

(593) Obrazová  
(591) Barevná  
(730) **Československá obchodní banka, a. s.**, Radlická 333/150, Praha 5, 15057, CZ

(740) Baker & McKenzie v.o.s., advokátní kancelář, JUDr. Jiří Čermák, advokát, Klimentská 46, Praha 1, 11002

(510) (9) multifunkční čipové karty pro oblast peněžních, finančních, a pojišťovacích služeb i pro obchodní síť, elektronické peněženky, karty s pamětí nebo s mikroprocesorem, mezinárodní platební karty, magnetické a čipové karty, počítačové programy, operační a expertní systémy včetně speciálních programů k ukládání, přenosu, výběru a kontrole dat i informací, nahrané i nenahrané nosiče informací a edice uživatelských i odborných informací šířených na veškerých paměťových médích spadající



do této třídy, nosiče digitálních podpisů k identifikaci odesílatele, reklamní, inzertní, propagační, uživatelské a instruktážní materiály i tiskoviny, databázové produkty, plakáty, billboardy, tiskoviny všeho druhu a ostatní polygrafické výrobky v elektronické podobě a na nosičích; (14) drahé kovy, jejich slitiny a výrobky z těchto materiálů nebo z posříbřeného a/nebo pozlaceného kovu, nejsou-li uvedeny v jiných třídách, reklamní a upomínkové předměty ze vzácných kovů a jejich slitin, pokud spadají do této třídy; (16) reklamní, inzertní, propagační, uživatelské a instruktážní materiály i tiskoviny, databázové produkty v papírové formě, plakáty, billboardy, tiskoviny všeho druhu a ostatní polygrafické výrobky zařazené v této třídě, výrobky z papíru, papírnické zboží, obálky, dopisní papíry, kalendáře, plánovací záznamníky, gratulace, knihy a knihařské výrobky, psací potřeby včetně psacích potřeb ze vzácných kovů a jejich slitin, kancelářské výrobky (s výjimkou nábytku), lepenka a kartonážní výrobky, etikety, upomínkové předměty, obaly a výrobky z plastů nezařazené do jiných tříd; (35) automatizované zpracování dat a informací v bankovníctví a peněžnictví, marketing, pomoc při zahraniční obchodní činnosti, propagační, reklamní a inzertní služby prostřednictvím jakéhokoliv média - prostřednictvím telefonní, datové nebo informační sítě, merchandising, franchising, administrativní služby, zprostředkovatelské služby v oblasti vydávání uživatelských a reklamních tiskovin; (36) peněžní a bankovní služby spolu s poskytováním nadstandardních bankovních produktů, služby bankovní a peněžní poskytované elektronicky, platební operace a služby na korunovém a devizovém trhu i v EURU včetně zajištění proti kurzovým ztrátám, správa portfolia, poskytování bankovních záruk, obchodování na kapitálových trzích v oblasti termínových obchodů, zajišťování akreditivů, inkas a emise cenných papírů, speciální finanční produkty, clearing (finanční), služby factoringové, forfaitingové a veškeré finanční služby a služby s nimi související, směnářské služby, analytické finanční zprávy a expertízy, telefonické peněžní a bankovní služby, přijímání vkladů a jejich správa, tuzemský a zahraniční platební styk, exportní financování, finanční leasing, funkce depozitáře majetku firem a investičních fondů, služby v oblasti pojištění spravovaných finančních prostředků, kapitálové obchody a správa kapitálových vkladů, uzavírání finančních smluv o kooperaci a řízení, finanční makléřství, finanční služby týkající se investičních instrumentů, investiční bankovníctví, investiční obchody a financování podnikové sféry, akviziční financování, finanční expertízy, finanční služby související s hypotečními úvěry, finanční odhady a oceňování, zprostředkovatelské služby v oblasti odhadů cen nemovitostí, bytového a nebytového fondu, při poskytování státní finanční podpory a při pojištění finančních prostředků, zřizování a provozování sítě bankomatů, úschova v bezpečnostních schránkách, služby v oblasti nájmu bezpečnostních schránek, finanční sponzorování, jointventure, provádění všech bankovních obchodů a poskytování všech bankovních služeb v tuzemsku i ve vztahu k zahraničí, zajištění nabývání podílů na společnostech a jiných družích právnických osob v tuzemsku a v zahraničí jako akcionář nebo jiný podílník v oboru peněžnictví, poradenské služby v oblasti financí, pojištění, úvěrování, leasingu, investic a bankovníctví; (38) poskytování, šíření a výměna informací prostřednictvím globálních telekomunikačních sítí a Internetu, šíření a výměna informací prostřednictvím počítačové sítě, šíření elektronických tiskovin prostřednictvím elektronických médií, šíření www prezentací; (41) prezentace na společenských, kulturních a zábavně-spoolečenských akcích; (42) programování počítačové, počítačové systémy (tvorba), služby v oblasti kódování a dekodování zabezpečovacích systémů, tvorba www prezentací.

(511) 9, 14, 16, 35, 36, 38, 41, 42  
(210) O-184387

(111) **256833**  
(220) 03.12.2002  
(151) 27.08.2003  
(540)



**festival Znojemský hrozen**

(594) Kombinovaná  
(730) **Moravsko-český hrozen s.r.o.**, U libeňského pivovaru 1027/31, Praha 8, Libeň, 18000, CZ  
(510) (35) pořádání reklamních a komerčních výstav a veletrhů; (38) služby, které spočívají v rozšiřování rádiových a televizních programů a jejich vysílání; (41) nahrávání zvukových a zvukově obrazových nosičů.  
(511) 35, 38, 41  
(210) O-186299

(111) **257067**  
(220) 07.10.2002  
(151) 29.08.2003  
(540)

**ČSOB Multicash 24**

(592) Slovní  
(730) **Československá obchodní banka, a. s.**, Radlická 333/150, Praha 5, 15057, CZ  
(740) Baker & McKenzie v.o.s., advokátní kancelář, JUDr. Jiří Čermák, advokát, Klimentská 46, Praha 1, 11002  
(510) (9) multifunkční čipové karty pro oblast peněžních, finančních, a pojišťovacích služeb i pro obchodní síť, elektronické peněženky, karty s pamětí nebo s mikroprocesorem, mezinárodní platební karty, magnetické a čipové karty, počítačové programy, operační a expertní systémy včetně speciálních programů k ukládání, přenosu, výběru a kontrole dat i informací, nahrané i nenahrané nosiče informací a edice uživatelských i odborných informací šířených na veškerých paměťových médiích spadající do této třídy, nosiče digitálních podpisů k identifikaci odesílatele, reklamní, inzertní, propagační, uživatelské a instruktážní materiály i tiskoviny, databázové produkty, plakáty, billboardy, tiskoviny všeho druhu a ostatní polygrafické výrobky v elektronické podobě a na nosičích; (16) reklamní, inzertní, propagační, uživatelské a instruktážní materiály i tiskoviny, databázové produkty v papírové formě, plakáty, billboardy, tiskoviny všeho druhu a ostatní polygrafické výrobky zařazené v této třídě, výrobky z papíru, papírnické zboží, obálky, dopisní papíry, kalendáře, plánovací záznamníky, gratulace, knihy a knihařské výrobky, psací potřeby včetně psacích potřeb ze vzácných kovů a jejich slitin, kancelářské výrobky (s výjimkou nábytku), lepenka a kartonážní výrobky, etikety, upomínkové předměty, obaly a výrobky z plastů nezařazené do jiných tříd; (35) automatizované zpracování dat a informací, v bankovníctví a peněžnictví, marketing, pomoc při zahraniční obchodní činnosti, propagační reklamní a inzertní služby prostřednictvím jakéhokoliv média - prostřednictvím telefonní, datové nebo informační sítě, merchandising, franchising, administrativní služby, zprostředkovatelské služby v oblasti vydávání uživatelských a reklamních tiskovin; (36) peněžní a bankovní služby spolu s poskytováním nadstandardních bankovních produktů, služby bankovní a peněžní poskytované elektronicky, platební operace a služby na korunovém a devizovém trhu i v EURU včetně zajištění proti kurzovým ztrátám, správa portfolia, poskytování bankovních záruk, obchodování na kapitálových trzích v oblasti termínových obchodů, zajišťování akreditivů, inkas a emise cenných papírů, speciální finanční produkty, clearing (finanční), služby factoringové, forfaitingové a veškeré finanční služby a služby s nimi související, směnářské služby, analytické finanční zprávy a expertízy, telefonické peněžní a bankovní služby, přijímání vkladů a jejich správa, tuzemský a zahraniční platební styk, exportní financování, finanční leasing, funkce depozitáře majetku firem a investičních fondů, služby v oblasti pojištění spravovaných finančních prostředků, kapitálové obchody a správa kapitálových vkladů, uzavírání finančních smluv o kooperaci a řízení, finanční makléřství, finanční služby týkající se investičních instrumentů, investiční bankovníctví, investiční obchody a financování podnikové sféry,

akviziční financování, finanční expertízy, finanční služby související s hypotečními úvěry, finanční odhady a oceňování, zprostředkovatelské služby v oblasti odhadů cen nemovitostí, bytového a nebytového fondu, při poskytování státní finanční podpory a při pojištění finančních prostředků, zřizování a provozování sítě bankomatů, úschova v bezpečnostních schránkách, služby v oblasti nájmu bezpečnostních schránek, finanční sponzorování, jointventure, provádění všech bankovních obchodů a poskytování všech bankovních služeb v tuzemsku i ve vztahu k zahraničí, zajištění nabývání podílů na společnostech a jiných družích právnických osob v tuzemsku a v zahraničí jako akcionář nebo jiný podílník v oboru peněžnictví, poradenské služby v oblasti financí, pojištění, úvěrování, leasingu, investic a bankovnictví; (38) poskytování, šíření a výměna informací prostřednictvím globálních telekomunikačních sítí a Internetu, šíření a výměna informací prostřednictvím počítačové sítě, šíření elektronických tiskovin prostřednictvím elektronických medií, šíření www prezentací; (42) programování počítačové, počítačové systémy (tvorba), služby v oblasti kódování a dekodování zabezpečovacích systémů, tvorba www prezentací.

(511) 9, 16, 35, 36, 38, 42

(210) O-184374

(111) **257158**

(220) 28.03.2002

(151) 29.09.2003

(540)

### ČSOB Privátní bankovníctví

(592) Slovní

(730) Československá obchodní banka, a. s., Radlická 333/150, Praha 5, 15057, CZ

(740) Baker & McKenzie v.o.s., advokátní kancelář, JUDr. Jiří Čermák, advokát, Klimentská 46, Praha 1, 11002

(510) (9) elektronické peněženky, karty s pamětí nebo s mikroprocesorem, mezinárodní platební karty, magnetické a čipové karty a multifunkční čipové karty pro oblast peněžních, finančních a pojišťovacích služeb i pro obchodní síť, počítačové programy na nosičích, operační a expertní systémy včetně speciálních programů pro ukládání, přenos, výběr a kontrolu dat i informací, nahrané i nenahrané nosiče informací a edice uživatelských i odborných informací šířených na veškerých paměťových mediích spadající do této třídy, nosiče digitálních podpisů k identifikaci odesílatele, reklamní, inzertní, propagační, uživatelské a instruktážní materiály i tiskoviny, databázové produkty, plakáty, billboardy, tiskoviny všeho druhu a ostatní polygrafické výrobky v elektronické podobě a na nosičích; (14) drahé kovy, jejich slitiny a výrobky z těchto materiálů nebo z postříbeného a/nebo pozlaceného kovu, nejsou-li uvedeny v jiných třídách, mince, reklamní a upomínkové předměty ze vzácných kovů a jejich slitin; (16) reklamní, inzertní, propagační, uživatelské a instruktážní materiály i tiskoviny, databázové produkty v papírové formě, plakáty, billboardy, tiskoviny všeho druhu a ostatní polygrafické výrobky zařazené v této třídě, výrobky z papíru, papírnické zboží, obálky, dopisní papíry, kalendáře, plánovací záznamníky, gratulace, knihy a knihařské výrobky, psací potřeby včetně psacích potřeb ze vzácných kovů a jejich slitin, kancelářské výrobky (s výjimkou nábytku), lepenka a kartonážní výrobky, etikety, upomínkové předměty zařazené v této třídě, obaly a výrobky z plastů nezařazené do jiných tříd; (35) komerční informační kancelář a provozování nepřetržité komerční infolinky, marketing, kancelář dovozní a vývozní, propagační, reklamní a inzertní služby prostřednictvím jakéhokoliv média - prostřednictvím telefonní, datové nebo informační sítě, prezentace na komerčních a reklamních výstavách a veletrzích, merchandising, franchising, administrativní služby, automatizované zpracování dat a informací v bankovníctví, zprostředkovatelské služby v oblasti vydávání reklamních tiskovin; (36) správa portfolia, finanční a bankovní služby, bankovníctví a internetové bankovníctví, platební operace a služby na korunovém a devizovém trhu i v EURU včetně zajištění proti kurzovým ztrátám, poskytování bankovních záruk, obchodování v oblasti termínových obchodů, zajišťování akreditivů, inkas a emise cenných papírů, obchodování na kapitálových trzích, speciální finanční produkty, clearing (finanční), služby factoringové, forfaitingové a veškeré finanční a směnářské služby, analytické finanční zprávy a expertízy, telefonické peněžní a bankovní služby, přijímání vkladů a jejich správa, vydávání a operace s šeky, s obligacemi, se směnkami a s ostatními cennými papíry, tuzemský a zahraniční platební styk, exportní financování, finanční leasing, funkce depozitáře majetku firem a investičních fondů, služby v oblasti pojištění, kapitálové obchody a správa kapitálových vkladů, uzavírání finančních smluv o kooperaci a řízení, finanční makléřství, finanční služby týkající se investičních instrumentů, investiční bankovníctví, investiční

obchody a financování podnikové sféry, akviziční financování, finanční expertízy, finanční služby související s hypotečními úvěry, finanční odhady a oceňování (pojišťovnictví, bankovníctví, nemovitosti), zprostředkovatelské služby v oblasti odhadů cen nemovitostí, bytového a nebytového fondu, při poskytování státní finanční podpory a při pojištění finančních prostředků, zřizování a provozování sítě bankomatů, úschova v bezpečnostních schránkách, služby v oblasti nájmu bezpečnostních schránek, finanční sponzorování, jointventure, provádění všech bankovních obchodů a poskytování všech bankovních služeb v tuzemsku i ve vztahu k zahraničí, zajištění nabývání podílů na společnostech a jiných družích právnických osob v tuzemsku i v zahraničí jako akcionář nebo jiný podílník v oboru peněžnictví, poradenské služby v oblasti financí, pojištění, úvěrování, leasingu, investic a bankovnictví; (38) poskytování, šíření a výměna informací prostřednictvím globálních telekomunikačních sítí a Internetu, šíření a výměna informací prostřednictvím počítačové sítě, poskytování komunikačních služeb prostřednictvím elektronických medií; (41) prezentace na společenských, kulturních a zábavně-spoolečenských akcích, zprostředkovatelské služby v oblasti vydávání uživatelských tiskovin; (42) počítačové programování a tvorba počítačových programů a systémů na zakázku, služby v oblasti kódování a dekodování zabezpečovacích systémů, tvorba www prezentací.

(511) 9, 14, 16, 35, 36, 38, 41, 42

(210) O-178378

(111) **257159**

(220) 28.03.2002

(151) 29.09.2003

(540)

### ČSOB Private Banking

(592) Slovní

(730) Československá obchodní banka, a. s., Radlická 333/150, Praha 5, 15057, CZ

(740) Baker & McKenzie v.o.s., advokátní kancelář, JUDr. Jiří Čermák, advokát, Klimentská 46, Praha 1, 11002

(510) (9) elektronické peněženky, karty s pamětí nebo s mikroprocesorem, mezinárodní platební karty, magnetické a čipové karty a multifunkční čipové karty pro oblast peněžních, finančních a pojišťovacích služeb i pro obchodní síť, počítačové programy na nosičích, operační a expertní systémy včetně speciálních programů pro ukládání, přenos, výběr a kontrolu dat i informací, nahrané i nenahrané nosiče informací a edice uživatelských i odborných informací šířených na veškerých paměťových mediích spadající do této třídy, nosiče digitálních podpisů k identifikaci odesílatele, reklamní, inzertní, propagační, uživatelské a instruktážní materiály i tiskoviny, databázové produkty, plakáty, billboardy, tiskoviny všeho druhu a ostatní polygrafické výrobky v elektronické podobě a na nosičích; (14) drahé kovy, jejich slitiny a výrobky z těchto materiálů nebo z postříbeného a/nebo pozlaceného kovu, nejsou-li uvedeny v jiných třídách, mince, reklamní a upomínkové předměty ze vzácných kovů a jejich slitin; (16) reklamní, inzertní, propagační, uživatelské a instruktážní materiály i tiskoviny, databázové produkty v papírové formě, plakáty, billboardy, tiskoviny všeho druhu a ostatní polygrafické výrobky zařazené v této třídě, výrobky z papíru, papírnické zboží, obálky, dopisní papíry, kalendáře, plánovací záznamníky, gratulace, knihy a knihařské výrobky, psací potřeby včetně psacích potřeb ze vzácných kovů a jejich slitin, kancelářské výrobky (s výjimkou nábytku), lepenka a kartonážní výrobky, etikety, upomínkové předměty zařazené v této třídě, obaly a výrobky z plastů nezařazené do jiných tříd; (35) komerční informační kancelář a provozování nepřetržité komerční infolinky, marketing, kancelář dovozní a vývozní, propagační, reklamní a inzertní služby prostřednictvím jakéhokoliv média - prostřednictvím telefonní, datové nebo informační sítě, prezentace na komerčních a reklamních výstavách a veletrzích, merchandising, franchising, administrativní služby, automatizované zpracování dat a informací v bankovníctví, zprostředkovatelské služby v oblasti vydávání reklamních tiskovin; (36) správa portfolia, finanční a bankovní služby, bankovníctví a internetové bankovníctví, platební operace a služby na korunovém a devizovém trhu i v EURU včetně zajištění proti kurzovým ztrátám, poskytování bankovních záruk, obchodování v oblasti termínových obchodů, zajišťování akreditivů, inkas a emise cenných papírů, obchodování na kapitálových trzích, speciální finanční produkty, clearing (finanční), služby factoringové, forfaitingové a veškeré finanční a směnářské služby, analytické finanční zprávy a expertízy, telefonické peněžní a bankovní služby, přijímání vkladů a jejich správa, vydávání a operace s šeky, s obligacemi, se směnkami a s ostatními cennými papíry, tuzemský a zahraniční platební styk, exportní financování, finanční leasing, funkce depozitáře majetku firem a investičních fondů, služby v oblasti

pojištění, kapitálové obchody a správa kapitálových vkladů, uzavírání finančních smluv o kooperaci a řízení, finanční makléřství, finanční služby týkající se investičních instrumentů, investiční bankovníctví, investiční obchody a financování podnikové sféry, akviziční financování, finanční expertízy, finanční služby související s hypotéčnými úvěry, finanční odhady a oceňování (pojišťovnictví, bankovníctví, nemovitosti), zprostředkovatelské služby v oblasti odhadů cen nemovitostí, bytového a nebytového fondu, při poskytování státní finanční podpory a při pojištění finančních prostředků, zřizování a provozování sítě bankomatů, úschova v bezpečnostních schránkách, služby v oblasti nájmu bezpečnostních schránek, finanční sponzorování, jointventure, provádění všech bankovních obchodů a poskytování všech bankovních služeb v tuzemsku i ve vztahu k zahraničí, zajištění nabývání podílů na společnostech a jiných družích právnických osob v tuzemsku i v zahraničí jako akcionář nebo jiný podílník v oboru peněžnictví, poradenské služby v oblasti financí, pojištění, úvěrování, leasingu, investic a bankovníctví; (38) poskytování, šíření a výměna informací prostřednictvím globálních telekomunikačních sítí a Internetu, šíření a výměna informací prostřednictvím počítačové sítě, poskytování komunikačních služeb prostřednictvím elektronických médií; (41) prezentace na společenských, kulturních a zábavně-společenských akcích, zprostředkovatelské služby v oblasti vydávání uživatelských tiskovin; (42) počítačové programování a tvorba počítačových programů a systémů na zakázku, služby v oblasti kódování a dekodování zabezpečovacích systémů, tvorba www prezentací.

(511) 9, 14, 16, 35, 36, 38, 41, 42

(210) O-178379

(111) **257280**

(220) 02.10.2002

(151) 29.09.2003

(540)

## Klub Čtyřlístek

(592) Slovní

(730) Československá obchodní banka, a. s., Radlická 333/150, Praha 5, 15057, CZ

(740) Baker & McKenzie v.o.s., advokátní kancelář, JUDr. Jiří Čermák, advokát, Klimentská 46, Praha 1, 11002

(510) (9) elektronické peněženky, karty s pamětí nebo s mikroprocesorem, mezinárodní platební karty, magnetické a čipové karty a multifunkční čipové karty pro oblast peněžních, finančních a pojišťovacích služeb i pro obchodní síť, počítačové programy na nosičích, operační a expertní systémy včetně speciálních programů pro ukládání, přenos, výběr a kontrolu dat i informací, nahanané i nenahané nosiče informací a edice uživatelských i odborných informací šířených na veškerých paměťových médiích spadající do této třídy, nosiče digitálních podpisů k identifikaci odesílatele, reklamní, inzertní, propagační, uživatelské a instruktážní materiály i tiskoviny, databázové produkty, plakáty, billboardy, tiskoviny všeho druhu a ostatní polygrafické výrobky v elektronické podobě a na nosičích; (14) drahé kovy, jejich slitiny a výrobky z těchto materiálů nebo z postříbeného a/nebo pozlaceného kovu, nejsou-li uvedeny v jiných třídách, mince, reklamní a upomínkové předměty ze vzácných kovů a jejich slitin; (16) reklamní, inzertní, propagační, uživatelské a instruktážní materiály i tiskoviny, databázové produkty v papírové formě, plakáty, billboardy, tiskoviny všeho druhu a ostatní polygrafické výrobky zařazené v této třídě, výrobky z papíru, papírnické zboží, obálky, dopisní papíry, kalendáře, plánovací záznamníky, gratulace, knihy a knihařské výrobky, psací potřeby včetně psacích potřeb ze vzácných kovů a jejich slitin, kancelářské výrobky (s výjimkou nábytku), lepenka a kartonážní výrobky, etikety, upomínkové předměty zařazené v této třídě, obaly a výrobky z plastů nezařazené do jiných tříd; (35) komerční informační kancelář a provozování nepřetržité komerční infolinky, marketing, kancelář dovozní a vývozní, propagační, reklamní a inzertní služby prostřednictvím jakéhokoliv média - prostřednictvím telefonní, datové nebo informační sítě, prezentace na komerčních a reklamních výstavách a veletrzích, merchandising, franchising, administrativní služby, automatizované zpracování dat a informací v bankovníctví, zprostředkovatelské služby v oblasti vydávání reklamních tiskovin; (36) správa portfolia, finanční a bankovní služby, bankovníctví a internetové bankovníctví, platební operace a služby na korunovém a devizovém trhu i v EURU včetně zajištění proti kurzovým ztrátám, poskytování bankovních záruk, obchodování v oblasti termínových obchodů, zajišťování akreditivů, inkas a emise cenných papírů, obchodování na kapitálových trzích, speciální finanční produkty, clearing (finanční), služby factoringové, forfaitingové a veškeré finanční a směnářské služby, analytické finanční zprávy a expertízy, telefonické peněžní a bankovní služby, přijímání vkladů a jejich správa, vydávání a

operace s šeky, s obligacemi, se směnkami a s ostatními cennými papíry, tuzemský a zahraniční platební styk, exportní financování, finanční leasing, funkce depozitáře majetku firem a investičních fondů, služby v oblasti pojištění, kapitálové obchody a správa kapitálových vkladů, uzavírání finančních smluv o kooperaci a řízení, finanční makléřství, finanční služby týkající se investičních instrumentů, investiční bankovníctví, investiční obchody a financování podnikové sféry, akviziční financování, finanční expertízy, finanční služby související s hypotéčnými úvěry, finanční odhady a oceňování (pojišťovnictví, bankovníctví, nemovitosti), zprostředkovatelské služby v oblasti odhadů cen nemovitostí, bytového a nebytového fondu, při poskytování státní finanční podpory a při pojištění finančních prostředků, zřizování a provozování sítě bankomatů, úschova v bezpečnostních schránkách, služby v oblasti nájmu bezpečnostních schránek, finanční sponzorování, jointventure, provádění všech bankovních obchodů a poskytování všech bankovních služeb v tuzemsku i ve vztahu k zahraničí, zajištění nabývání podílů na společnostech a jiných družích právnických osob v tuzemsku i v zahraničí jako akcionář nebo jiný podílník v oboru peněžnictví, poradenské služby v oblasti financí, pojištění, úvěrování, leasingu, investic a bankovníctví; (38) poskytování, šíření a výměna informací prostřednictvím globálních telekomunikačních sítí a Internetu, šíření a výměna informací prostřednictvím počítačové sítě, poskytování komunikačních služeb prostřednictvím elektronických médií; (41) prezentace na společenských, kulturních a zábavně-společenských akcích, zprostředkovatelské služby v oblasti vydávání uživatelských tiskovin; (42) počítačové programování a tvorba počítačových programů a systémů na zakázku, služby v oblasti kódování a dekodování zabezpečovacích systémů, tvorba www prezentací.

(511) 9, 14, 16, 35, 36, 38, 41, 42

(210) O-184233

(111) **257309**

(220) 30.10.2002

(151) 29.09.2003

(540)

## URSETA

(592) Slovní

(730) DONAUCHEM s.r.o., Za Žoskou 377, Nymburk, 28802, CZ

(740) PROPATENT, Ing. Vlasta Sedláčková, patentový zástupce, Pod Pekařkou 107/1, Praha 4, Podolí, 14700

(510) (1) chemické výrobky určené pro průmysl, vědy, zemědělství, zahradnictví a lesnictví, chemické látky pro konzervování potravin, lepidla pro průmyslové účely, tříslicí materiály; (2) barvy, barviva pro potravinu a nápoje; (17) izolační materiály, látky na izolaci proti vlhkosti staveb, izolační nátěry, pásy na izolaci, materiály na těsnění, těsnění dveří nebo oken, těsnící tmely, ucpávací materiály, chemické směsi na ucpávání děr; (35) zprostředkovatelská činnost v oblasti obchodní, poradenství v obchodní činnosti, obchodní administrativa, obchodní poradenství; (39) skladování zboží, balení zboží, doprava, služby týkající se pronájmu vozidel, služby týkající se kontroly vozidel nebo zboží před dopravou.

(511) 1, 2, 17, 35, 39

(210) O-185106

(111) **259644**

(220) 13.03.2002

(151) 23.12.2003

(540)

## HARRY POTTER

(592) Slovní

(730) Warner Bros. Entertainment Inc., 4000 Warner Blvd., Burbank 91522, CA, US

(740) Čermák a spol., JUDr. Karel Čermák jr., Ph.D., LL.M., advokát, Národní 32, Praha 1, 11000

(510) (29) mražené jogurty, základní přípravky pro výrobu mléčných koktejlů jako např. mléko, spadající do této třídy; (30) káva, čaj, kakao, cukr, rýže, tapioka, ságo, kávové náhražky, mouka a přípravky z obilnin, chléb, pečivo, cukrovinky, zmrzlina, med, sirup melasový, droždí, prášky do těsta, sůl, hořčice, ocet, nálevy (k ochucení), koření, led pro osvěžení, sušenky, snídaněové cereálie, žvýkačky, cukrové ozdoby dortů, mražené cukroví, suchary, mražené jogurty, preclíky, cukrářské výrobky z arašídového másla, slad do jídel, sýrový slad pro lidskou potřebu, sladové keksy, cukrářské zboží, jedlé dekorace dortů, rýžové koláče, pastilky, ne k léčebným účelům, moučnický, kávové nápoje s mlékem, kakaové nápoje s mlékem, čokoládové nápoje, kávové nápoje, kakaové nápoje, rostlinné čaje, černé čaje, čínské černé čaje, ječmenové čaje a čaje z listů ječmene, přípravky pro nakládání

masa pro domácí účely v rámci této třídy, zmrzlinová pojidla; (32) piva, minerální vody, šumivé nápoje a jiné nealkoholické nápoje, nápoje a šťávy ovocné, sirupy a jiné přípravky ke zhotovování nápojů, zejména zeleninové šťávy na přípravu nápojů, sladké nápoje připravované s rýží a sladkem, ovocným práškem, ovocným sirupem, koncentrovaným ovocným džusem, limonády a sirupy pro limonády, cola sirupy, prášky pro výrobu šumivých nápojů, pastilky pro výrobu šumivých nápojů, limonády, ovocné nektary, ovocné džusy, ovocné nápoje, limonády s ovocnou příchutí, ovocné punče, sodovky, pitné vody a nápoje pro sportovce, přípravky pro výrobu sodovek a džusů, minerální a pramenité vody.

(511) 29, 30, 32  
(210) O-177746

(111) **259723**  
(220) 15.10.2002  
(151) 23.12.2003  
(540)

## MASTERSWEET

(592) Slovní  
(730) DONAUCHEM s.r.o., Za Žoskou 377, Nymburk, 28802, CZ  
(740) PROPATENT, Ing. Vlasta Sedláčková, patentový zástupce, Pod Pekařkou 107/1, Praha 4, Podolí, 14700  
(510) (5) dietetické přípravky pro léčebné účely; (30) sladidla; (32) nealkoholický nápoj v prášku.  
(511) 5, 30, 32  
(210) O-184675

(111) **261819**  
(220) 17.12.2002  
(151) 23.03.2004  
(540)

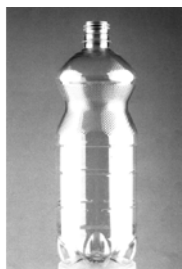

(554) Prostorová  
(730) Grupa Maspex Sp. z o.o., Legionów 37, 34-100 Wadowice, PL  
(740) Dana Lukajová, patentový zástupce, Voršilská 130/10, Praha 1, Nové Město, 11000  
(510) (5) nealkoholické nápoje obohacené vitamíny nebo minerály; (32) přípravky nebo příchutě na výrobu nápojů, koncentráty a sirupy k výrobě nápojů, ovocné nebo zeleninové šťávy a džusy a sirupy, nealkoholické nápoje, iontové a energetické nápoje nealkoholické, proteinové nealkoholické nápoje, dietní nápoje, želatinové nápoje, tablety a prášky na přípravu šumivých nealkoholických nápojů, ovocné nebo zeleninové nealkoholické nápoje, nealkoholické nápoje s příchutí ovoce nebo zeleniny, minerální vody, pramenité vody, sodová voda, voda, šumivé nealkoholické nápoje, míchané nápoje nealkoholické, rajčatová šťáva jako nápoj, aperitivy nealkoholické.  
(511) 5, 32  
(210) O-186929

(111) **279151**  
(220) 29.01.2002  
(151) 22.03.2006  
(540)

## Academy Partners

(592) Slovní  
(730) Academy partners, spol. s r.o., Husitská 160/49, Praha 3, Žižkov, 13000, CZ  
(740) BOHEMIA PATENT, Ing. Jana Vanděliková, Petřská 1136/12, Praha 1, Nové Město, 11000  
(510) (9) data, databáze a jiné informační produkty na magnetických, elektronických a optických nosičích, související software a hardware, nosiče dat všeho druhu spadající do tř. 9, elektronické a datové sítě,

multimediální aplikace, 3D animace, multimediální informační katalogy, elektronické časopisy, elektronická periodika a knihy v elektronické podobě, software pro počítače, programové vybavení pro informační technologie a pro komunikaci, programové vybavení umožňující elektronické obchodování, videohry, nahrány software na CD a DVD discích a magnetických médiích, magnetické disky, optické disky, systémy informačních technologií zařazené do tř. 9, systémy výpočetní, komunikační a informační techniky zařazené ve tř. 9, elektronické řídicí systémy a přístroje; (16) papír, výrobky z papíru, periodické a neperiodické publikace, knihy, časopisy, brožury, fotografie, informační produkty a reklamní materiály na papírových nosičích, data a databáze na papírových nosičích, tištěné manuály, učební pomůcky s výjimkou přístrojů; (35) marketing, činnost organizačních a ekonomických poradců, ekonomické prognózy, zpracování a zprostředkování technicko-ekonomických studií a finančně ekonomických studií, obchodní nebo podnikatelské informace, komerční informační kancelář, systemizace informací do počítačové databáze, marketingové studie, obchodní průzkum, průzkum trhu, zprostředkovatelská činnost v oblasti obchodu a obchodních služeb, pomoc při řízení obchodních podniků, služby a poradenství v obchodní činnosti, obchodní management a podnikové poradenství, obchodní a podnikatelský průzkum, personální poradenství, provádění rešerší, vyhledávání, indexování, spojování a uspořádání dat pro Internet, elektronické komunikační sítě a elektronické databáze, příprava elektronických pozvánek, kompilace, uspořádání a řízení informací ze vzdálených zdrojů, vše prostřednictvím elektronických komunikačních sítí, poradenské a konzultační služby v oblasti reklamy na Internetu, poskytování informací a jiných informačních produktů komerčního rázu, poskytování multimediálních informací komerčního rázu, komerční využití Internetu v oblastech komerčních internetovských médií a vyhledávacích služeb, on-line inzerce, prezentace uživatelů na stránkách World Wide Web v počítačové síti Internet, systemizace informací do počítačových databází, obchodní management a podnikové poradenství, obchodní nebo podnikatelské informace, marketingové studie; (41) vydavatelská činnost, nakladatelská činnost, nahrávání nosičů zvukových nebo obrazově zvukových, převádění médií do elektronické podoby a jejich šíření, vydávání elektronických knih a časopisů on line, vydávání knih, vydávání textů, s výjimkou reklamních nebo náborových.

(511) 9, 16, 35, 41  
(210) O-176107

(111) **325298**  
(220) 27.01.2012  
(151) 30.05.2012  
(540)

## ASR

(592) Slovní  
(730) EGE, spol. s r.o., Novohradská 397/34, České Budějovice, České Budějovice 6, 37001, CZ  
(740) PatentCentrum Sedlák & Partners s.r.o., Okružní 2824, České Budějovice, České Budějovice 3, 37001  
(510) (9) zhašecí tlumivky.  
(511) 9  
(210) O-492161

(111) **325299**  
(220) 27.01.2012  
(151) 30.05.2012  
(540)

## ASRC

(592) Slovní  
(730) EGE, spol. s r.o., Novohradská 397/34, České Budějovice, České Budějovice 6, 37001, CZ  
(740) PatentCentrum Sedlák & Partners s.r.o., Okružní 2824, České Budějovice, České Budějovice 3, 37001  
(510) (9) zhašecí tlumivky.  
(511) 9  
(210) O-492162

(111) **325300**  
(220) 27.01.2012  
(151) 30.05.2012  
(540)

**ZTC**

(592) Slovní  
(730) **EGE, spol. s r.o.**, Novohradská 397/34, České Budějovice, České Budějovice 6, 37001, CZ  
(740) PatentCentrum Sedlák & Partners s.r.o., Okružní 2824, České Budějovice, České Budějovice 3, 37001  
(510) (9) zhášecí tlumivky.  
(511) 9  
(210) O-492163

(111) **325301**  
(220) 27.01.2012  
(151) 30.05.2012  
(540)

**NER**

(592) Slovní  
(730) **EGE, spol. s r.o.**, Novohradská 397/34, České Budějovice, České Budějovice 6, 37001, CZ  
(740) PatentCentrum Sedlák & Partners s.r.o., Okružní 2824, České Budějovice, České Budějovice 3, 37001  
(510) (9) rezistory.  
(511) 9  
(210) O-492164

(111) **325302**  
(220) 27.01.2012  
(151) 30.05.2012  
(540)

**NERC**

(592) Slovní  
(730) **EGE, spol. s r.o.**, Novohradská 397/34, České Budějovice, České Budějovice 6, 37001, CZ  
(740) PatentCentrum Sedlák & Partners s.r.o., Okružní 2824, České Budějovice, České Budějovice 3, 37001  
(510) (9) rezistory.  
(511) 9  
(210) O-492165

(111) **325474**  
(220) 08.12.2011  
(151) 06.06.2012  
(540)

**HINTON**

(594) Kombinovaná  
(591) Barevná  
(730) **Hinton, a.s.**, Vinohradská 1597/174, Praha 3, 13000, CZ  
(510) (6) kovové stavební materiály, kovové stavební materiály přenosné; (19) stavební materiály nekovové, neohebné trubky nekovové pro stavebnictví, asfalt, směla, živice, nekovové přenosné konstrukce a stavení, nekovové pomníky; (37) stavebnictví, opravy, instalační služby.  
(511) 6, 19, 37  
(210) O-490971

(111) **325547**  
(220) 03.10.2011  
(151) 13.06.2012  
(540)

**COOP NEJLEPŠÍ DOMÁCÍ  
POTRAVINY**

(592) Slovní  
(730) **Svaz českých a moravských spotřebních družstev**, U Rajské zahrady 3, Praha 3, 13000, CZ  
(510) (5) dietetické přípravky pro léčebné účely, potraviny pro batolata; (29) maso, ryby, drůbež, zvěřina, masové výtažky, ovoce a zelenina konzervované, sušené a zavažené, želé, džemy, vejce, mléko a mléčné výrobky, oleje a tuky jedlé; (30) káva, čaj, kakao, cukr, rýže, tapioka, ságo, kávové náhražky, mouka a přípravky z obilnin, chléb, pečivo, cukrovinky, zmrzlina, med, sirup melasový, droždí, prášky do těsta, sůl, hořčice, ocet, nálevy (k ochucení), koření, led pro osvěžení; (31) výrobky zemědělské, zahradnické, lesní a zrní neuvedené v jiných třídách, čerstvé ovoce a zelenina, osivo, rostliny a přírodní květiny; (32) piva, minerální vody, šumivé nápoje a jiné nápoje nealkoholické, nápoje a šťávy ovocné, sirupy a jiné přípravky k zhotovování nápojů; (33) alkoholické nápoje (s výjimkou pív).  
(511) 5, 29, 30, 31, 32, 33  
(210) O-489076

(111) **325780**  
(220) 11.01.2012  
(151) 20.06.2012  
(540)



(594) Kombinovaná  
(730) **ČESKÁ TELEVIZE**, Na hřebenech II 1132/4, Praha 4, Podolí, 14700, CZ  
(510) (9) antény, audiovizuální zařízení pro výuku, automaty hudební, hrací skříně uváděné do chodu vhozením mince, automaty prodejní, nástroje na určování azimutu, barometry, brýle, pouzdra na brýle, brýle sluneční, brýle proti slunci, brýlové řetízky, buzoly, směrové kompas, clony na oči, čističe nosičů zvukových záznamů, čočky kontaktní, čočky optické, čtecí zařízení v televizi, dalekohledy, diazpozitivy, promítací přístroje na diazpozitivy, diktafony, magnetické disky, kompaktní disky (audio-video), gramofonové desky, gramofonové jehly, disky optické, DVD přehrávače, elektronická pera (vizuální zobrazovací jednotky), elektronické oznamovací tabule, elektronické publikace (s možností stažení), epidiascopy, filmové kamery, exponované filmy, stříhací zařízení na filmy, kreslené filmy, fotoaparáty, hologramy, jezdecké přilby, kalkulačky, kalkulačky kapesní, exponované kinafilmy, klávesnice počítačové, krokoměry, magnetická média, magnetické disky, magnetické nosiče dat, magnetické pásky, magnetofony, magnety, magnety dekorativní, mincové mechanismy pro televizory, monitory, mikrofony, nosiče dat magnetické, nosiče dat optické, nosiče zvukových nahrávek, nosiče zvukových záznamů, ochranné brýle pro sport, ochranné helmy pro sport, obrazovky, optické disky kompaktní CD ROM, plátna promítací, plovací kruhy, plovací pásky, plovací vesty, počítače, programy pro počítačové hry, počítačové tiskárny, podložky pod myš, potápěčské masky, potápěčské oděvy, potápěčské rukavice, pravítka (měřicí přístroje), pravítka logaritmická, přehrávače kompaktních disků, přilby ochranné, přístroje pro reprodukci zvuku, rádia, signalizační píšťalky, sluchátka, snímače obrazu, skenery (zpracování dat), špunty do uší, tampóny do uší pro potápěče, televizní přístroje, trojúhelníky výstražné pro vozidla, videokamery, videokazety, videopásky, vyučovací stroje, zápisník elektronický, závaží, elektrické žehličky; (16) alba, atlasy, pouzdra s barvami (školní pomůcky), blahopřání, blahopřání hudební, bloky (papírové výrobky), brožury, papírové bryndáčky, časopisy, časopisy – komiksy, čínská tuš, desky (papírové výrobky), psací desky s klipsem na přidržování papíru, desky na dokumenty (šanon, pořadače), dopisní pouzdra, držáky na psací potřeby, figurky (sošky) z papírové hmoty, fólie hliníková na balení potravin, fotografie, stojany na fotografie, zemské globusy,

grafické reprodukce, grafiky, gumy na mazání, hlína modelovací, houbičky navlhčovací (kancelářské potřeby), hroty psacích per, chrániče prstů (kancelářské potřeby), inkoust v tyčince, inkousty, kalamáře, kalendáře, kalendáře trhací, kalhotky plenkové z papíru nebo buničiny, kancelářské potřeby, kromě nábytku, kancelářské sponky, papírové kapesníky, výrobky z kartónu, spadající do této třídy, karty, katalogy, kelímky papírové na mléčné výrobky, krabice na klobouky z lepenky, knihy, záložky do knih, knížky brožované, knižní záložky, vzory na kopírování, papírové komouty, krabice lepenkové nebo papírové, kruzítka, křída na psaní, laminovačky (- na dokumenty) pro použití v kanceláři, výrobky z lepenky spadající do této třídy, malířská plátna, malířské stojany, malířské štětce, štětce, štětce na psaní, mapy, zeměpisné mapy, mašle papírové, materiály na pečetení, pomůcky na mazání, sáčky pro mikrovlnné trouby, misky na vodové barvy, materiály na modelování, nálepky (lepicí pásy) pro kancelářské použití nebo pro domácnost, napínáčky, násadky na pera, noviny, nože na papír, obálky, obaly (papírnické výrobky), obaly na spisy, obtisky, ocelová pera, opěrada na ruce pro malíře, ořezávací strojek na tužky, ořezávátka na tužky, oznámení rodinných událostí (papírnické výrobky), palety pro malíře, papír, dopisní papír, papír kopírovací (pauzovací), pergamenový papír, papír sací, svítilný papír, toaletní papír, papír voskovaný, papír Xuan, papírenské výrobky spadající do této třídy, papírová prostrání, papírové ubrusy, papírové podložky pod sklenice, podložky pod pivní sklenice, papírové ubrusky, pastelky, pouzdra na pasy, pečete, penály, pera (kancelářské potřeby), pera plnicí, periodika, plakáty, plány, psací podložky, pomůcky učební, kromě přístrojů, pohlednice, poštovní známky, potřeby na psaní, poutače z papíru nebo lepenky, pouzdra na doklady, pouzdra na pera, pouzdra s psacími potřebami, papírové praporečky, pravítka, prospekty, příručky, psací podložky, psací soupravy (sada psacích potřeb), publikace, papírové pytlíky jako obaly, razítka, razítka datovací, pouzdra na razítka, razítkovací podušky, ročenky, papírové ručníky, rýsovací nástroje, samolepky pro domácnost a pro kancelářské potřeby, sešity, sešíváčky, skicáky, stírátka na tabule, školní potřeby, tabule školní, těžítka, tikety, tiskopisy, tiskové typy, tiskoviny, tužky, tuhy do tužek, držátka na tužky, patentní tužky, uhly na kreslení, zápisníky, zpěvníky; (35) inzerce poštu, licence na výrobky a služby ostatních (komerční správa), nábor zaměstnanců, pomoc při řízení obchodní činnosti, obchodní nebo podnikatelské informace, obchodní nebo podnikatelský průzkum, organizování výstav (komerčních nebo reklamních), personální poradenství, pořádání veletrhů pro obchodní a reklamní účely, průzkum trhu, průzkum veřejného mínění, zajišťování předplatného telekomunikačních služeb pro ostatní, předvádění zboží, příprava inzertních sloupků, reklama (propagace), reklama on-line v počítačové síti, aktualizování reklamních materiálů, pronájem reklamních materiálů, zasilání reklamních materiálů zákazníkům, rozšiřování reklamních nebo inzertních materiálů, sekretářské služby, služby v oblasti grafické úpravy pro reklamní účely, styky s veřejností, vydávání reklamních nebo náborových propagačních a inzertních textů, televizní reklama, obchodní vedení uměleckých agentur, zajišťování novinového předplatného (pro předplatitele); (38) elektronická pošta, služby elektronických nástěnek (telekomunikační služby), informační kanceláře, vysílání kabelové televize, služby dálkových konferencí, počítačová komunikace, posílání zpráv, poskytování internetových diskusních fór, pronájem přístrojů pro přenos zpráv, pronájem přístupového času ke globálním počítačovým sítím, pronájem zařízení pro přenos informací, přenášení pomocí satelitních družic, přenos zpráv a obrazových informací pomocí počítače, půjčování telekomunikačních zařízení, telekonference (služby dálkových konferencí), teleshoppingové služby (poskytování televizních kanálů pro teleshoppingové služby), televizní vysílání, telexové služby, výzvy (služby poskytované rádiem, telefonem nebo jinými elektronickými komunikačními prostředky), zasilání zpráv; (41) dabing, pronájem dekorací, služby v oblasti digitálního zpracování obrazu, elektronické publikování (DTP), služby v oblasti estrád, filmová studia, filmová tvorba, filmové projekce, pronájem filmových promítaček a jejich příslušenství, půjčování filmů, fotografování, informace o možnostech zábavy, informace o výchově a vzdělávání, poskytování služeb v oblasti karaoke (hudební doprovod písni dle výběru zpěváka), výchovné zábavné klubové služby, kluby zdraví (služby), knihovny (půjčování knih), vydávání knih, koncertní síně, sály, organizování a vedení konference, organizování a vedení kongresu, korespondenční kurzy, provozování muzea, služby nahrávacího studia, nahrávání videopásek, obrazové zpravodajství, organizování kulturních nebo vzdělávacích výstav, organizování plesů, organizování vzdělávacích nebo zábavných soutěží, zábavné parky, plánování a organizování večírků, pořádání soutěží krásy, pronájem audio nahrávek, pronájem dekorací, pronájem kinematografických filmů, pronájem osvětlovacích zařízení pro divadla nebo televizní studia, provozování her on-line (z počítačové sítě), předprodej vstupenek, výroba divadelních nebo

jiných představení, půjčování filmů, psaní scénářů, reportéřské služby, školení, vyučování, výroba rozhlasových a televizních programů, televizní zábava, výuka, vzdělávací informace, organizování živých vystoupení.

(511) 9, 16, 35, 38, 41  
(210) O-491653

(111) **325943**  
(220) 05.01.2012  
(151) 27.06.2012  
(540)

## Křeslo pro hosta

(592) Slovní  
(730) **ČESKÁ TELEVIZE**, Na hřebenech II 1132/4, Praha 4, Podolí, 14700, CZ  
(510) (9) antény, audiovizuální zařízení pro výuku, automaty hudební, hrací skříně uváděné do chodu vhozením mince, automaty prodejní, nástroje na určování azimutu, barometry, brýle, pouzdra na brýle, brýle sluneční, brýle proti slunci, brýlové řetízky, buzoly, směrové kompas, clony na oči, čističe nosičů zvukových záznamů, čočky kontaktní, čočky optické, čtecí zařízení v televizi, dalekohledy, diapozitivy, promítací přístroje na diapozitivy, diktafony, magnetické disky, kompaktní disky (audio-video), gramofonové desky, gramofonové jehly, disky optické, DVD přehrávače, elektronická pera (vizuální zobrazovací jednotky), elektronické oznamovací tabule, elektronické publikace (s možností stažení), epidiascopy, filmové kamery, exponované filmy, stříhací zařízení na filmy, kreslené filmy, fotoaparáty, hologramy, jezdecké přílby, kalkulačky, kalkulačky kapesní, exponované kinofilm, klávesnice počítačové, krokoměry, magnetická média, magnetické disky, magnetické nosiče dat, magnetické pásky, magnetofony, magnety, magnety dekorativní, mincové mechanismy pro televizory, monitory, mikrofony, nosiče dat magnetické, nosiče dat optické, nosiče zvukových nahrávek, nosiče zvukových záznamů, ochranné brýle pro sport, ochranné helmy pro sport, obrazovky, optické disky kompaktní CD ROM, plátna promítací, plovací kruhy, plovací pásy, plovací vesty, počítače, programy pro počítačové hry, počítačové tiskárny, podložky pod myš, potápěčské masky, potápěčské oděvy, potápěčské rukavice, pravítka (měřicí přístroje), pravítka logaritmická, přehrávače kompaktních disků, přílby ochranné, přístroje pro reprodukci zvuku, rádia, signalizační píšťalky, sluchátka, snímače obrazu, skenery (zpracování dat), špunty do uší, tampóny do uší pro potápěče, televizní přístroje, trojúhelníky výstražné pro vozidla, videokamery, videokazety, videopásky, vyučovací stroje, zápisník elektronický, závaží; (16) alba, atlasy, pouzdra s barvami (školní pomůcky), blahopřání, blahopřání hudební, bloky (papírnické výrobky), brožury, papírové bryndáčky, časopisy, časopisy - komiksy, čínská tuš, desky (papírnické výrobky), psací desky s klipsem na přidržování papíru, desky na dokumenty (šanon, pořadač), dopisní papír, držáky na psací potřeby, figurky (sošky) z papírové hmoty, fólie hliníkové na balení potravin, fotografie, stojany na fotografie, zemské globusy, grafické reprodukce, grafiky, gumy na mazání, hlína modelovací, houbičky navlhčovací (kancelářské potřeby), hroty psacích per, chrániče prstů (kancelářské potřeby), inkoust v tyčince, inkousty, kalamáře, kalendáře, kalendáře trhací, kalhotky plenkové z papíru nebo buničiny, kancelářské potřeby, kromě nábytku, kancelářské sponky, papírové kapesníky, výrobky z kartónu, spadající do této třídy, karty, katalogy, kelímky papírové na mléčné výrobky, krabice na klobouky z lepenky, knihy, záložky do knih, knížky brožované, knižní záložky, vzory na kopírování, papírové komouty, krabice lepenkové nebo papírové, kruzítka, křída na psaní, laminovačky (- na dokumenty) pro použití v kanceláři, výrobky z lepenky spadající do této třídy, malířská plátna, malířské stojany, malířské štětce, štětce, štětce na psaní, mapy, zeměpisné mapy, mašle papírové, materiály na pečetení, pomůcky na mazání, sáčky pro mikrovlnné trouby, misky na vodové barvy, materiály na modelování, nálepky (lepicí pásy) pro kancelářské použití nebo pro domácnost, napínáčky, násadky na pera, noviny, nože na papír, obálky, obaly (papírnické výrobky), obaly na spisy, obtisky, ocelová pera, opěrada na ruce pro malíře, ořezávací strojek na tužky, ořezávátka na tužky, oznámení rodinných událostí (papírnické výrobky), palety pro malíře, papír, dopisní papír, papír kopírovací (pauzovací), pergamenový papír, papír sací, svítilný papír, toaletní papír, papír voskovaný, papír Xuan, papírenské výrobky spadající do této třídy, papírová prostrání, papírové ubrusy, papírové podložky pod sklenice, podložky pod pivní sklenice, papírové ubrusky, pastelky, pouzdra na pasy, pečete, penály, pera (kancelářské potřeby), pera plnicí, periodika, plakáty, plány, psací podložky, pomůcky učební, kromě přístrojů, pohlednice, poštovní známky, potřeby na psaní, poutače z papíru nebo lepenky, pouzdra na doklady, pouzdra na pera, pouzdra s psacími potřebami, papírové praporečky, pravítka, prospekty, příručky, psací podložky, psací soupravy (sada psacích potřeb),



publikace, papírové pytlíky jako obaly, razítka, razítka datovací, pouzdra na razítka, razítkovací podušky, ročenky, papírové ručníky, rýsovací nástroje, samolepky, samolepky pro domácnost a pro kancelářské potřeby, sešity, sešivačky, skicáky, stíratka na tabule, školní potřeby, tabule školní, těžítka, tikety, tiskopisy, tiskové typy, tiskoviny, tužky, tuhy do tužek, držátka na tužky, patentní tužky, uhly na kreslení, zápisníky, zpěvníky; (35) inzerce poštou, licence na výrobky a služby ostatních (komerční správa), nábor zaměstnanců, pomoc při řízení obchodní činnosti, obchodní nebo podnikatelské informace, obchodní nebo podnikatelský průzkum, organizování výstav (komerčních nebo reklamních), personální poradenství, pořádání veletrhů pro obchodní a reklamní účely, průzkum trhu, průzkum veřejného mínění, zajišťování předplatného telekomunikačních služeb pro ostatní, předvádění zboží, příprava inzertních sloupků, reklama (propagace), reklama on-line v počítačové síti, aktualizování reklamních materiálů, pronájem reklamních materiálů, zaslání reklamních materiálů zákazníkům, rozšiřování reklamních nebo inzertních materiálů, sekretářské služby, služby v oblasti grafické úpravy pro reklamní účely, styky s veřejností, vydávání reklamních nebo náborových propagačních a inzertních textů, televizní reklama, obchodní vedení uměleckých agentur, zajišťování novinového předplatného (pro předplatitele); (38) elektronická pošta, služby elektronických nástěnek (telekomunikační služby), informační kanceláře, vysílání kabelové televize, služby dálkových konferencí, počítačová komunikace, posílání zpráv, poskytování internetových diskusních fór, pronájem přístrojů pro přenos zpráv, pronájem přístupového času ke globálním počítačovým sítím, pronájem zařízení pro přenos informací, přenašení pomocí satelitních družic, přenos zpráv a obrazových informací pomocí počítače, půjčování telekomunikačních zařízení, telekonference (služby dálkových konferencí), teleshoppingové služby (poskytování televizních kanálů pro teleshoppingové služby), televizní vysílání, telexové služby, výzvy (služby poskytované rádiem, telefonem nebo jinými elektronickými komunikačními prostředky), zaslání zpráv; (41) dabing, pronájem dekorací, služby v oblasti digitálního zpracování obrazu, elektronické publikování (DTP), služby v oblasti estrád, filmová studia, filmová tvorba, filmové projekce, pronájem filmových promítaček a jejich příslušenství, půjčování filmů, fotografování, informace o možnostech zábavy, informace o výchově a vzdělávání, poskytování služeb v oblasti karaoke (hudební doprovod písní dle výběru zpěváka), výchovně zábavné klubové služby, kluby zdraví (služby), knihovny (půjčování knih), vydávání knih, koncertní síně, sály, organizování a vedení konference, organizování a vedení kongresu, korespondenční kurzy, provozování muzea, služby nahrávacího studia, nahrávání videopásek, obrazové zpravodajství, organizování kulturních nebo vzdělávacích výstav, organizování plesů, organizování vzdělávacích nebo zábavných soutěží, zábavné parky, plánování a organizování večírků, pořádání soutěží krásy, pronájem audio nahrávek, pronájem dekorací, pronájem kinematografických filmů, pronájem osvětlovacích zařízení pro divadla nebo televizní studia, provozování her on-line (z počítačové sítě), předprodej vstupenek, výroba divadelních nebo jiných představení, půjčování filmů, psaní scénářů, reportérské služby, školení, vyučování, výroba rozhlasových a televizních programů, televizní zábava, výuka, vzdělávací informace, organizování živých vystoupení.

(511) 9, 16, 35, 38, 41

(210) O-491508

(111) **326040**

(220) 02.12.2011

(151) 04.07.2012

(540)

**HYDROFRAC EUROPE s.r.o.**

(592) Slovní

(730) **Projekt VN37 s.r.o.**, Na Pankráci 1062/58, Praha 4, Nusle, 14000, CZ

(510) (35) zprostředkování služeb v obchodě - nákup a prodej technologií hydraulického štěpení a hydraulické stimulace geologických vrstev, nákup a prodej prací, výkonů, licencí, služeb, výrobků potřebných k hydraulickému štěpení a hydraulické stimulaci, vše v rámci této třídy, nákup a prodej porézniích směsí obsahujících keramický písek a chemikálii pro průmyslové využití pro jiné podniky, pomoc při řízení obchodní činnosti - průzkum trhu.

(511) 35

(210) O-490809

(111) **326218**

(220) 11.01.2012

(151) 11.07.2012

(540)



(594) Kombinovaná

(591) Barevná

(730) **MOKATE Czech s.r.o.**, Počernická 96, Praha 10, 10800, CZ

(740) Silesia Patent s.r.o., Soukromá 261, Václavovice, 73934

(510) (5) výrobky dietetické a diabetické pro léčebné účely, dietetické, farmaceutické a výživové potraviny, potraviny pro batolata, děti a nemocné pro léčebné účely, bezlepkové pečivo a bezlepkové potraviny, pekařské výrobky pro zvláštní výživu, cukrovinky s léčivými přísadami, vitamínové, minerální (včetně stopových prvků) a výživové doplňky potravy, pro léčebné účely, přírodní léčivé výtažky, poživatiny pro doplnění redukčních diet nebo přípravků pro hubnutí, vše s léčebnými účinky, přípravky s léčebnými účinky, obsahující biochemické katalyzátory, zejména pro fyzicky aktivní osoby, rekonvalescenty a nemocné, potravní doplňky pro posílení imunity organismu a zlepšení zdraví pro léčebné účely, vše výše uvedené pro léčebné účely; (29) mléko, vejce a výrobky z nich, spadající do této třídy, oleje a jedlé tuky, tukové náhražky, suroviny a polotovary pro pekařskou a cukrářskou výrobu spadající do této třídy, texturované proteiny a směsi z nich pro humánní využití, ostatní speciální komponenty a výrobky pro zusušlechťování poživatin v rámci této třídy, obilní klíčky, ovoce mražené, sušené, zavařené, konzervované, kompotové a kandované, ovocná dřev, želé a želatina, džemy a marmelády, hrozinky, zákusky vyrobené z ovoce, potravinové doplňky ne pro lékařské účely (zařazené v této třídě) a obsahující látky živočišného původu, jádra ořechů a oříšků, datle, pomazánky s ořechovým nebo nugátovým základem; (30) potraviny rostlinného původu připravené pro konzumaci nebo konzervování, jakož i stimulanty pro zlepšení chutě potravin, pečivové hmoty k dalšímu zpracování, pekařské a cukrářské výrobky, z nich především vafle, oplatky a jemné pečivo pro rychlé občerstvení s použitím tuku, vajec, mléka, džemu, citronů, ořechů, kaka, čokolády, cukru, medu a koření, pekařské a cukrářské výrobky k dopečení, výrobky zdravé a racionální výživy, přírodní vlákniny, káva, kávové náhražky a přísady, čaj, kakao a kakaové přípravky a výrobky, čokoláda, fondán, cukr, droždí, kypřicí prášky, koření a jeho směsi, potravinářské zahušťovače, těsta a plnicí masy a náplně do pekařských a cukrářských výrobků, zmrzlina, potravinové doplňky v rámci této třídy, nikoliv pro léčebné účely, trestí a výtažky do potravin, nikoliv pro lékařské, náplně, krémy a polevy, přípravky z obilnin, bio výrobky pekařské, těstářské a cukrářské, perník, perníkové zboží, perníkové výrobky desertní, perníkové výrobky plněné i neplněné, perníkové výrobky tvarované a zdobené, perníkové výrobky sendvičové a figurální, perníkové výrobky potahované i bez potahu, medové perníky, perníkové korpusy, pekařské a cukrářské výrobky z perníkových a ořechových hmot, med a výrobky z medu, medovníky; (35) maloobchodní a velkoobchodní služby s výrobky uvedenými ve třídách 5, 29 a 30, shromažďování různého zboží pro třetí osoby (kromě jejich přepravy) v rozsahu zboží ve třídách 5, 29 a 30 za účelem umožnění spotřebitelům, aby si tyto výrobky mohli pohodlně prohlížet a nakupovat, zprostředkovatelská činnost v oblasti obchodu s výrobky uvedenými ve třídách 5, 29 a 30, export a import těchto výrobků, elektronický obchod prostřednictvím Internetu (e-shop) s výrobky ve třídách 1 - 34; (40) pekařská a cukrářská činnost a zpracování jejich výrobků, zpracování pečivových hmot pro těstářské, pekařské a cukrářské výrobky, zpracování mléka, ovoce, obilovin, luštěnin, semen, olejnin a jejich směsí, výroba oplatkového, medovníkového a perníkového zboží v rámci této třídy, zmrazování a konzervování potravin, provozování pekařství a cukráren.

(511) 5, 29, 30, 35, 40

(210) O-491650

(111) **326307**  
(220) 09.12.2011  
(151) 18.07.2012  
(540)



(594) Kombinovaná  
(730) **CANAMIPHARM s.r.o.**, Na Brně 566, Hradec Králové, 50006, CZ  
(740) Ing. Václav Kratochvíl, Husníkova 2086/22, Praha 5, Stodůlky, 15800  
(510) (24) tkaniny a textilní výrobky, které nejsou uvedeny v jiných třídách, pokrývky ložní a ubrusy; (25) oděvy, obuv, kloboučnické zboží; (35) propagační činnost, reklama, pomoc při řízení obchodní činnosti, obchodní administrativní, kancelářské práce.  
(511) 24, 25, 35  
(210) O-491011

(111) **326357**  
(220) 30.01.2012  
(151) 18.07.2012  
(540)

### TOPSTONE

(592) Slovní  
(730) **TOPSTONE s.r.o.**, Družstevní 442, Hranice, Hranice I-Město, 75301, CZ  
(740) Ing. Pavel Nádvořník s.r.o., Klínová 620/1, Ostrava, Hulváky, 70900  
(510) (1) chemické výrobky určené pro průmysl, vědy a fotografii, jakož i pro zemědělství, zahradnictví a lesnictví, umělé pryskyřice v surovém stavu, epoxidové pryskyřice (surovina), pryskyřice akrylové v surovém stavu, pryskyřice syntetické (surovina), plastické hmoty v surovém stavu, hnojiva pro půdu, prostředky pro kalení a letování kovů, tříslicí materiály, lepidla pro průmysl; (17) pryskyřice akrylátové (polotovary), pryskyřice syntetické (polotovary), pryskyřice umělé (polotovary), kaučuk, guma, azbest, slída a výrobky z těchto materiálů, které nejsou zahrnuty do jiných tříd, polotovary z plastických hmot, materiály těsnící, ucpávací a izolační, ohebné trubky nekovové; (37) stavebnictví, opravy, instalační služby, pokládka dlažby, kladení podlahových krytin a podlah.  
(511) 1, 17, 37  
(210) O-492200

(111) **326381**  
(220) 29.02.2012  
(151) 18.07.2012  
(540)



(594) Kombinovaná  
(730) **DEJME DĚTEM ŠANCI o.p.s.**, Lojovická 797/20, Praha 4, Libuš, 14200, CZ  
(740) Advokátní kancelář, JUDr. Markéta Vaňková, Ph.D., Nad Nuslemi 11/714, Praha 1, 11000  
(510) (35) propagační, inzertní a reklamní činnost; (36) veřejné finanční sbírky, shromažďování finančních prostředků na dobročinné účely, finanční sponzorování, charitativní finanční činnost, organizování sbírek; (41) výchovná a vzdělávací činnost, zábavná, školicí, sportovní a kulturní činnost, pořádání neziskových aktivit na podporu dětí v rámci této třídy (například soutěže, výchova a vzdělávání), pořádání kulturních, společenských, sportovních a benefičních akcí, vzdělávacích projektů,

podpora a pomoc dětem v dětských domovech spočívající v pomoci při hledání zaměstnání, pořádání odborných seminářů, konferencí a symposií.  
(511) 35, 36, 41  
(210) O-493099

(111) **326462**  
(220) 18.01.2012  
(151) 24.07.2012  
(540) **NAKLADATELSTVÍ NAŠE ŠKOLA**

(592) Slovní  
(730) **NOVÁ ŠKOLA, s.r.o.**, Bratislavská 884/23d, Brno, 60200, CZ  
(740) JUDr. Pavlína Urbancová, Křenová 26, Brno, 60200  
(510) (9) software, počítačové programy a hry, audiozáznamy, videozáznamy, zvukově-obrazové záznamy, elektronické multimediální produkty; (16) periodické i neperiodické publikace, školní potřeby, knihy a publikace výukového zaměření, fotografie, školní tabule; (41) nakladatelství a vydavatelství, knihy (vydávání-), organizování a vedení seminářů, poskytování on-line elektronických publikací, provozování her on-line, školení, vyučování, školství, filmová tvorba, informace o výchově a vzdělávání, výuka jazyků.  
(511) 9, 16, 41  
(210) O-491869

(111) **326554**  
(220) 23.01.2012  
(151) 01.08.2012  
(540)



(594) Kombinovaná  
(591) Barevná  
(730) **RENOMAG spol. s r.o.**, Cukrovar 1266, Rosice, 66501, CZ  
(740) Patentový zástupce, Doc. Ing. Jindřich Špaček, CSc., Svatopluka Čecha 106A, Brno, 61200  
(510) (7) stroje pro zemní práce, úpravu zemin a přemísťování zemin, rypadla, buldozery, grejdry, skrejpry, pěchovače, důlní stroje pro povrchovou i hlubinnou těžbu, drtící stroje a zařízení, jeřáby mostové i sloupové (otočné), míchačky, skrývkové těžní mosty, beranidla a vytahovače pilot, kovoobráběcí stroje, důlní vrtáky, extraktory (vyhazovače) důlní, náhradní díly, součásti a příslušenství pro uvedené výrobky, jako kompletní podvozky a pásové skupiny pro traktory (I-trac a ITM) řetězy a články řetězů, spojovací články K-loc, desky housenkových pasů, šrouby a matice housenkových pasů, napínací kola pro housenkové pasy, hnací kola pro housenkové pasy, pojezdové a nosné kladky pro housenkové pasy, lžice bagrů, lopaty nakladačů, zuby lžic bagrů, zuby SHARK, zuby UNI-Z, zuby COMBI-PARTS, zuby ESCO, radlice pro dozery, rozrýváky pro dozery, drapáky, bity pro grejdry a dozery, filtry, hřídele převodové, hřídelové spojky, hydraulická ovládací zařízení pro stroje, motory a hnací stroje, kardanové spojky, valivá ložiska, samomazná ložiska, ložiskové čepy a skříně, maznice, mazací kroužky, navijecí zařízení mechanická, pásy pro dopravníky, pružiny, čerpadla) - vše v rámci této třídy; (12) pozemní motorová vozidla, nákladní automobily, pásové a kolové traktory, nakladače, pokládače rour, nákladní automobily se zvedacím zařízením, náhradní díly, součásti a příslušenství pro shora uvedené výrobky, motory pro shora uvedené stroje - vše v rámci této třídy; (37) údržba, opravy, servis a renovace v oblasti strojů a vozidel pro přesun a přemísťování zemin a materiálů (zemních strojů), důlních strojů a stavebních strojů, příslušného příslušenství a dílů, pronájem zemních, stavebních a důlních strojů a zařízení, informace o renovacích a opravách strojů uvedených v předchozích třídách; (40) dělení kovů plamenem (vypalováním), lisování kovů, svařování a navařování kovů, tepelné zpracování kovů, otáčení a lisování řetězových čepů a pouzder; (42) výzkum a vývoj v oblasti strojírenství, technické poradenství - v rámci této třídy.

(511) 7, 12, 37, 40, 42  
(210) O-492001

(111) **326596**  
(220) 21.02.2012  
(151) 01.08.2012  
(540)

**SKLIZEN**  
opravdové jídlo

(594) Kombinovaná  
(591) Barevná  
(730) **MyFoodMarket, s.r.o.**, Masná 27/9, Brno, Trnitá, 60200, CZ  
(740) Mgr. Tomáš Polcar, advokát, Radnická 386/1, Brno, Brno-město, 60200  
(510) (29) maso (zejména hovězí a vepřové), ryby, drůbež, zvěřina, uzeniny a jiné masné výrobky; (31) výrobky zemědělské, zahradnické, lesní a zrní neuvedené v jiných třídách, živá zvířata, čerstvé ovoce, a zelenina, osivo, rostliny a přírodní květiny, krmivo pro zvířata, slad na výrobu piva a lihovin; (35) provozování velkoobchodů a maloobchodů zejména s potravinami, stánkový prodej potravin, inzertní, reklamní a propagační služby, pomoc při řízení obchodní činnosti, obchodní administrativa, výstavy k reklamním a obchodním účelům, pořádání trhů, kancelářské práce, marketingové služby, zprostředkování obchodních záležitostí (zákaznický servis, tj. zajišťování odbytu, zastupování při obchodních jednáních, sjednávání obchodních podmínek), rozmnožování a tisk reklamních a propagačních dokumentů, automatické zpracování dat, aranžérství, teleshopping, organizace spotřebitelských soutěží reklamního charakteru zaměřených zejména na podporu prodeje, vyhlášení výsledků soutěží reklamního charakteru zaměřených zejména na podporu prodeje, organizace spotřebitelských soutěží - v rámci této třídy, spotřebitelská anketa, propagace výherce soutěže či ankety, reklamní, inzertní a propagační činnost, marketing, poskytování informací komerčního nebo reklamního charakteru, multimediálních informací komerčního charakteru, on-line inzerce, pronájem informačních míst v rámci třídy, činnost reklamní agentury, činnost ekonomických a/nebo organizačních poradců, zprostředkování v obchodních vztazích, automatizované zpracování dat, pomoc při provozování obchodů a obchodních činností průmyslového nebo obchodního podniku; (40) řeznictví (zejména bourání, zpracování a vyzrávání masa), uzenářství, výroba potravin; (43) služby zajišťující stravování a nápoje, cateringové služby, hostinská činnost.  
(511) 29, 31, 35, 40, 43  
(210) O-492848

(111) **326819**  
(220) 06.01.2012  
(151) 15.08.2012  
(540)

 **POLYGRAFICKÉ STROJE**

(594) Kombinovaná  
(591) Barevná  
(730) **MACHINERY EUROPE s.r.o.**, Hněvkovská 1269/42, Praha 4, Chodov, 14800, CZ  
(740) **KOREJZOVA LEGAL v.o.s.**, JUDr. Petra Sauvage de Brantes, advokátka, Korunní 810/104, Praha 10, Vinohrady, 10100  
(510) (7) stroje a obráběcí stroje, motory (s výjimkou motorů pro pozemní vozidla), spojky a transmisní zařízení mimo ty, které jsou pro pozemní vozidla, zemědělské nástroje, kromě nástrojů poháněných ručně, láně pro vejce; (9) přístroje a nástroje vědecké, námořní, geodetické, fotografické, filmové, optické, přístroje pro vážení, měření, signalizaci, kontrolu (inspekci), záchranu a přístroje pro vyučování, přístroje a nástroje pro vedení, přepínání, přeměnu, akumulaci, regulaci nebo řízení elektrického proudu, přístroje pro záznam, převod, reprodukci zvuku nebo obrazu,

magnetické nosiče zvukových záznamů, gramofonové desky, automatické distributory a mechanismy pro přístroje a mince, zapisovací pokladny, počítačové stroje, přístroje pro zpracování informací a počítače, hasicí přístroje; (16) papír, lepenka a výrobky z těchto materiálů, které nejsou zařazeny do jiných tříd, tiskárenské výrobky, potřeby pro knižní vazby, fotografie, papírenské zboží, lepidla pro papírenství nebo domácnost, materiál pro umělce, štětce, psací stroje a kancelářské potřeby (vyjímaje nábytek), učební a vyučovací pomůcky s výjimkou přístrojů, plastické obaly (nezařazené do jiných tříd), tiskařské typy, štočky.

(511) 7, 9, 16  
(210) O-491532

(111) **326820**  
(220) 06.01.2012  
(151) 15.08.2012  
(540)

 **MACHINERY EUROPE**

(594) Kombinovaná  
(591) Barevná  
(730) **MACHINERY EUROPE s.r.o.**, Hněvkovská 1269/42, Praha 4, Chodov, 14800, CZ  
(740) **KOREJZOVA LEGAL v.o.s.**, JUDr. Petra Sauvage de Brantes, advokátka, Korunní 810/104, Praha 10, Vinohrady, 10100  
(510) (7) stroje a obráběcí stroje, motory (s výjimkou motorů pro pozemní vozidla), spojky a transmisní zařízení mimo ty, které jsou pro pozemní vozidla, zemědělské nástroje, kromě nástrojů poháněných ručně, láně pro vejce; (9) přístroje a nástroje vědecké, námořní, geodetické, fotografické, filmové, optické, přístroje pro vážení, měření, signalizaci, kontrolu (inspekci), záchranu a přístroje pro vyučování, přístroje a nástroje pro vedení, přepínání, přeměnu, akumulaci, regulaci nebo řízení elektrického proudu, přístroje pro záznam, převod, reprodukci zvuku nebo obrazu, magnetické nosiče zvukových záznamů, gramofonové desky, automatické distributory a mechanismy pro přístroje a mince, zapisovací pokladny, počítačové stroje, přístroje pro zpracování informací a počítače, hasicí přístroje; (16) papír, lepenka a výrobky z těchto materiálů, které nejsou zařazeny do jiných tříd, tiskárenské výrobky, potřeby pro knižní vazby, fotografie, papírenské zboží, lepidla pro papírenství nebo domácnost, materiál pro umělce, štětce, psací stroje a kancelářské potřeby (vyjímaje nábytek), učební a vyučovací pomůcky s výjimkou přístrojů, plastické obaly (nezařazené do jiných tříd), tiskařské typy, štočky.  
(511) 7, 9, 16  
(210) O-491534

(111) **327032**  
(220) 03.02.2012  
(151) 29.08.2012  
(540)

**East Gate**

(592) Slovní  
(730) **IT - Consulting, s.r.o.**, Horná 16, 974 01 Banská Bystrica, SK  
(740) JUDr. David Karabec, Na Stráži 1306/5, Praha 8, 18000  
(510) (9) počítačový software a hardware, paměťová média (nosiče údajů a informací) nahané a nenahané, síťové komponenty potřebné na připojení počítačů a telefonu k datovým a počítačovým sítím (modemy, síťové karty, směrovače, rozbočovače, přepínače, bridge), čipové a elektronické karty včetně platebních, databáze a (nebo) informační produkty na nosičích a (nebo) v elektronických, datových, informačních a telekomunikačních sítích, k tomu příslušný software a hardware, multimediální aplikace, přístroje na záznam, přenos, převod a reprodukci zvuku, obrazu a (nebo) dat, radiotelekomunikační technika, elektronické multimediální aplikace, multimediální nebo informační katalogy v elektronické podobě, data a (nebo) databáze, a (nebo) informační produkty na nosičích a (nebo) v elektronických, datových, informačních a telekomunikačních sítích, telefony a jejich příslušenství (včetně mobilních telefonů); (35) merchandising, ekonomické poradenství, automatizované zpracování informací, systematizace informací do počítačových databází, komerční

vyhledavatelské služby prostřednictvím Internetu, obchodní zprostředkovatelská činnost v oblasti spojů, telekomunikací, radiotelekomunikací a datových služeb, obchodní zprostředkovatelská činnost v oblasti výpočetních služeb a informatiky, obchodní zprostředkování služeb uvedených ve třídě 42, maloobchodní služby v oblasti počítačových programů, správa registratury (administrativní činnosti); (42) analytické a projekční práce v oblasti telekomunikací a informatiky, vytváření a modifikování počítačových programů, instalace, aktualizace a údržba počítačových programů, služby programování počítačů, programování, administrace a monitoring serverů, převod a konverze počítačových programů a údajů (kromě fyzické konverze), převod a konverze údajů a dokumentů z fyzických médií na elektronická média, vytváření a udržování počítačových stránek (webových stránek), pronájem výpočetní techniky, pronájem serverů, poradenská a konzultační činnost v oblasti výpočetní techniky, poradenská činnost v oblasti výpočetních služeb a informatiky, konzultační činnosti v oblasti software.

(511) 9, 35, 42  
(210) O-492323

(111) **327033**  
(220) 03.02.2012  
(151) 29.08.2012  
(540)

### PROCE55

(592) Slovní  
(730) **IT - Consulting, s.r.o.**, Horná 16, 974 01 Banská Bystrica, SK  
(740) JUDr. David Karabec, Na Stráži 1306/5, Praha 8, 18000  
(510) (9) počítačový software a hardware, paměťová média (nosiče údajů a informací) nahanané a nenahanané, síťové komponenty potřebné na připojení počítačů a telefonu k datovým a počítačovým sítím (modemy, síťové karty, směrovače, rozbočovače, přepínače, bridge), čipové a elektronické karty včetně platebních, databáze a (nebo) informační produkty na nosičích a (nebo) v elektronických, datových, informačních a telekomunikačních sítích, k tomu příslušný software a hardware, multimediální aplikace, přístroje na záznam, přenos, převod a reprodukci zvuku, obrazu a (nebo) dat, radiotelekomunikační technika, elektronické multimediální aplikace, multimediální nebo informační katalogy v elektronické podobě, data a (nebo) databáze, a (nebo) informační produkty na nosičích a (nebo) v elektronických, datových, informačních a telekomunikačních sítích, telefony a jejich příslušenství (včetně mobilních telefonů); (35) merchandising, ekonomické poradenství, automatizované zpracování informací, systematizace informací do počítačových databází, komerční vyhledavatelské služby prostřednictvím Internetu, obchodní zprostředkovatelská činnost v oblasti spojů, telekomunikací, radiotelekomunikací a datových služeb, obchodní zprostředkovatelská činnost v oblasti výpočetních služeb a informatiky, obchodní zprostředkování služeb uvedených ve třídě 42, maloobchodní služby v oblasti počítačových programů, správa registratury (administrativní činnosti); (42) analytické a projekční práce v oblasti telekomunikací a informatiky, vytváření a modifikování počítačových programů, instalace, aktualizace a údržba počítačových programů, služby programování počítačů, programování, administrace a monitoring serverů, převod a konverze počítačových programů a údajů (kromě fyzické konverze), převod a konverze údajů a dokumentů z fyzických médií na elektronická média, vytváření a udržování počítačových stránek (webových stránek), pronájem výpočetní techniky, pronájem serverů, poradenská a konzultační činnost v oblasti výpočetní techniky, poradenská činnost v oblasti výpočetních služeb a informatiky, konzultační činnosti v oblasti software.

(511) 9, 35, 42  
(210) O-492324

(111) **327166**  
(220) 26.01.2012  
(151) 05.09.2012  
(540)

 **TORNADO COOL**

(594) Kombinovaná  
(730) **Centropen a.s.**, Třída 9. května 161, Dačice, 38001, CZ  
(740) PatentCentrum Sedlák & Partners s.r.o., Okružní 2824, České Budějovice, České Budějovice 3, 37001  
(510) (16) psací a kreslicí potřeby a pomůcky, zvýrazňovače, popisovače, korekturní a mizikovací prostředky, učební, školní a kancelářské potřeby a pomůcky kromě přístrojů a nábytku, papír a výrobky z papíru, papírenské zboží, potřeby pro umělce spadající do třídy 16, obaly spadající do třídy 16.  
(511) 16  
(210) O-492124

(111) **327284**  
(220) 10.01.2012  
(151) 12.09.2012  
(540)

### PIX

(592) Slovní  
(730) **Bioveta AG**, Komenského 212/12, Ivanovice na Hané, 68323, CZ  
(740) Advokátní kancelář, JUDr. PhDr. Jaromír Saxl, Údolní 567/33, Brno, 60200  
(510) (5) chemické přípravky pro zvěrolékařské účely, léčiva pro zvěrolékařské účely, zvěrolékařské přípravky.  
(511) 5  
(210) O-491640

(111) **327285**  
(220) 10.01.2012  
(151) 12.09.2012  
(540)

### PIX FAGI

(592) Slovní  
(730) **Bioveta AG**, Komenského 212/12, Ivanovice na Hané, 68323, CZ  
(740) Advokátní kancelář, JUDr. PhDr. Jaromír Saxl, Údolní 567/33, Brno, 60200  
(510) (5) chemické přípravky pro zvěrolékařské účely, léčiva pro zvěrolékařské účely, zvěrolékařské přípravky.  
(511) 5  
(210) O-491641

(111) **327428**  
(220) 26.01.2012  
(151) 19.09.2012  
(540)

### SEDMIHORKA

(592) Slovní  
(730) **Kofola ČeskoSlovensko a.s.**, Nad Porubkou 2278/31a, Ostrava - Poruba, 70800, CZ  
(740) Rott, Růžička & Guttman a spol., Vyskočilova 1566, Praha 4, Michle, 14000  
(510) (32) minerální vody, šumivé nápoje a jiné nápoje nealkoholické, nápoje a šťávy ovocné, sirupy a jiné přípravky k zhotovování nápojů.  
(511) 32  
(210) O-492110



(111) **327464**  
(220) 17.02.2012  
(151) 19.09.2012

(540) **Vesnické masopustní obchůzky a masky  
na Hlinecku**

(592) Slovní  
(730) **Sdružení obcí mikroregionu Hlinecko**, Poděbradovo náměstí 1, Hlinsko, 53901, CZ  
(740) Ing. Marcela Filipenská, Polní 302/32, Žďár nad Sázavou, Žďár nad Sázavou 2, 59102

(510) (16) papír, lepenka a výrobky z těchto materiálů, které nejsou zařazeny do jiných tříd, reklamní, propagační a užitkové výrobky z papíru, tiskoviny a polygrafické výrobky všeho druhu, zejména časopisy, knihy, periodika, brožury, plakáty, fotografie, programy, vstupenky, letáky, katalogy, pásky lepicí, samolepky, samolepicí papírové fólie, studijní a konferenční materiály, zejména sborníky a sylaby, periodické a neperiodické tiskoviny, lepidla pro papírenství a pro domácnost; (35) reklamní, propagační a inzertní činnost a služby, elektronická inzerce, on-line inzerce, výstavy pro obchodní, reklamní a propagační účely, reklama, promotion akce, distribuce a vydavatelství reklamních materiálů, zprostředkování v oblasti obchodu a zprostředkování obchodu prostřednictvím prodejních stánků (provozování tržiště), zejména s reklamními předměty, upomínkovými předměty, potravinami, rukodělnými a řemeslnými výrobky, prezentace služeb a výrobků partnerů projektu; (41) výchova, vzdělávání a zábava, agenturní činnost v oblasti kultury a zábavy, pořádání kulturních, společenských a sportovních akcí, pořádání odborných seminářů a konferencí, vydavatelská a nakladatelská činnost, organizování a pořádání výstav k nekomerčním účelům, pořádání hudebních vystoupení, příprava a pořádání výstav k vzdělávacím a výchovným účelům a vernisáží, doprovodné kulturní programy, pořádání divadelních představení, pořádání rytířských turnajů a ukázek bojového umění, uspořádání historických průvodů, pořádání soutěží a dětských představení, provozování dětského koutku, včetně výstav živého zvířectva, pořádání reprodukováných hudebních a divadelních produkcí, pořádání lidových zábav a vystoupení, různé jiné druhy kulturních představení, pořádání uměleckého přednesu, provozování akrobatických představení, pořádání tomboly, pořádání uměleckých dílen v rámci této třídy a workshopů, uspořádání ohňostrojů, včetně drobných pyrotechnických představení, pořádání kulturních akcí, přednášek a panelové diskuse, pořádání tiskových konferencí; (43) restaurační a stravovací služby a ubytovací činnost, catering a zajištění obsluhy, příprava pokrmů, včetně zabíjačky, zajištění ubytovacích kapacit.

(511) 16, 35, 41, 43  
(210) O-492735

(111) **327465**  
(220) 17.02.2012  
(151) 19.09.2012

(540) **Shrovetide door-to-door processions and  
masks in the villages of the Hlinecko area**

(592) Slovní  
(730) **Sdružení obcí mikroregionu Hlinecko**, Poděbradovo náměstí 1, Hlinsko, 53901, CZ  
(740) Ing. Marcela Filipenská, Polní 302/32, Žďár nad Sázavou, Žďár nad Sázavou 2, 59102

(510) (16) papír, lepenka a výrobky z těchto materiálů, které nejsou zařazeny do jiných tříd, reklamní, propagační a užitkové výrobky z papíru, tiskoviny a polygrafické výrobky všeho druhu, zejména časopisy, knihy, periodika, brožury, plakáty, fotografie, programy, vstupenky, letáky, katalogy, pásky lepicí, samolepky, samolepicí papírové fólie, studijní a konferenční materiály, zejména sborníky a sylaby, periodické a neperiodické tiskoviny, lepidla pro papírenství a pro domácnost; (35) reklamní, propagační a inzertní činnost a služby, elektronická inzerce, on-line inzerce, výstavy pro obchodní, reklamní a propagační účely, reklama, promotion akce, distribuce a vydavatelství reklamních materiálů, zprostředkování v oblasti obchodu a zprostředkování obchodu prostřednictvím prodejních stánků (provozování tržiště), zejména s reklamními předměty, upomínkovými předměty, potravinami, rukodělnými a řemeslnými výrobky, prezentace služeb a výrobků partnerů projektu; (41) výchova, vzdělávání a zábava, agenturní činnost v oblasti kultury a zábavy, pořádání kulturních, společenských a sportovních akcí, pořádání odborných seminářů a konferencí, vydavatelská a nakladatelská činnost, organizování a pořádání výstav k nekomerčním účelům, pořádání hudebních vystoupení, příprava a pořádání výstav k

vzdělávacím a výchovným účelům a vernisáží, doprovodné kulturní programy, pořádání divadelních představení, pořádání rytířských turnajů a ukázek bojového umění, uspořádání historických průvodů, pořádání soutěží a dětských představení, provozování dětského koutku, včetně výstav živého zvířectva, pořádání reprodukováných hudebních a divadelních produkcí, pořádání lidových zábav a vystoupení, různé jiné druhy kulturních představení, pořádání uměleckého přednesu, provozování akrobatických představení, pořádání tomboly, pořádání uměleckých dílen v rámci této třídy a workshopů, uspořádání ohňostrojů, včetně drobných pyrotechnických představení, pořádání kulturních akcí, přednášek a panelové diskuse, pořádání tiskových konferencí; (43) restaurační a stravovací služby a ubytovací činnost, catering a zajištění obsluhy, příprava pokrmů, včetně zabíjačky, zajištění ubytovacích kapacit.

(511) 16, 35, 41, 43  
(210) O-492736

(111) **327466**  
(220) 17.02.2012  
(151) 19.09.2012  
(540)



(593) Obrazová  
(591) Barevná  
(730) **Sdružení obcí mikroregionu Hlinecko**, Poděbradovo náměstí 1, Hlinsko, 53901, CZ  
(740) Ing. Marcela Filipenská, Polní 302/32, Žďár nad Sázavou, Žďár nad Sázavou 2, 59102

(510) (16) papír, lepenka a výrobky z těchto materiálů, které nejsou zařazeny do jiných tříd, reklamní, propagační a užitkové výrobky z papíru, tiskoviny a polygrafické výrobky všeho druhu, zejména časopisy, knihy, periodika, brožury, plakáty, fotografie, programy, vstupenky, letáky, katalogy, pásky lepicí, samolepky, samolepicí papírové fólie, studijní a konferenční materiály, zejména sborníky a sylaby, periodické a neperiodické tiskoviny, lepidla pro papírenství a pro domácnost; (35) reklamní, propagační a inzertní činnost a služby, elektronická inzerce, on-line inzerce, výstavy pro obchodní, reklamní a propagační účely, reklama, promotion akce, distribuce a vydavatelství reklamních materiálů, zprostředkování v oblasti obchodu a zprostředkování obchodu prostřednictvím prodejních stánků (provozování tržiště), zejména s reklamními předměty, upomínkovými předměty, potravinami, rukodělnými a řemeslnými výrobky, prezentace služeb a výrobků partnerů projektu; (41) výchova, vzdělávání a zábava, agenturní činnost v oblasti kultury a zábavy, pořádání kulturních, společenských a sportovních akcí, pořádání odborných seminářů a konferencí, vydavatelská a nakladatelská činnost, organizování a pořádání výstav k nekomerčním účelům, pořádání hudebních vystoupení, příprava a pořádání výstav k vzdělávacím a výchovným účelům a vernisáží, doprovodné kulturní programy, pořádání divadelních představení, pořádání rytířských turnajů a ukázek bojového umění, uspořádání historických průvodů, pořádání soutěží a dětských představení, provozování dětského koutku, včetně výstav živého zvířectva, pořádání reprodukováných hudebních a divadelních produkcí, pořádání lidových zábav a vystoupení, různé jiné druhy kulturních představení, pořádání uměleckého přednesu, provozování akrobatických představení, pořádání tomboly, pořádání uměleckých dílen v rámci této třídy a workshopů, uspořádání ohňostrojů, včetně drobných pyrotechnických představení, pořádání kulturních akcí, přednášek a panelové diskuse, pořádání tiskových konferencí; (43) restaurační a stravovací služby a ubytovací činnost, catering a zajištění obsluhy, příprava pokrmů, včetně zabíjačky, zajištění ubytovacích kapacit.

(511) 16, 35, 41, 43  
(210) O-492737

(111) **327539**  
(220) 16.01.2012  
(151) 25.09.2012  
(540)



(594) Kombinovaná  
(591) Barevná  
(730) **M-PRESSE plus, s.r.o.**, Na Petřinách 1945/55, Praha 6, Břevnov, 16200, CZ  
(740) JUDr. Zdeněk Hromádka, advokát, Rašínova 522, Zlín, 76001  
(510) (35) organizování výstav (komerčních nebo reklamních), pořádání veletrhů pro obchodní a reklamní účely, reklamní a propagační činnost; (37) výstavba obchodních stánků, montáž výstavních expozic; (41) organizování a vedení konferencí, organizování a vedení seminářů.  
(511) 35, 37, 41  
(210) O-491787

(111) **327900**  
(220) 27.03.2012  
(151) 17.10.2012  
(540)

### Farma Košík

(592) Slovní  
(730) **PET s.r.o.**, Štěpánská 61, Praha 1, 11000, CZ  
(740) Rott, Růžička & Guttman a spol., Vyskočilova 1566, Praha 4, Michle, 14000  
(510) (18) kůže a její imitace, zboží vyrobené z těchto materiálů, nezahrnuté v jiných třídách, zvířecí kůže, usně, kufry a cestovní tašky, deštníky a slunečníky, vycházkové hole, biče, jezdecké postroje a sedla; (20) nábytek, zrcadla, rámy, výrobky nejmenované v jiných třídách ze dřeva, korku, rákosu, vrbového proutí, z rohu, kosti, slonoviny, z kostic, želvoviny, jantaru, perleti, mořské pěny, náhražky všech těchto materiálů nebo náhražky z plastických hmot; (22) lana, provazy, sítky, stany, plachty, plachtoviny, pytle (neobsažené v jiných třídách), materiál na vycpávky (s výjimkou kaučuku nebo plastických hmot), textilní materiály ze surových vláken, chlupy zvířat, srst zvířat, zíně, surová nebo zpracovaná vlna, stříž z ovčí vlny, vlna střížní; (23) vlákna pro textilní účely; (29) maso, ryby, drůbež a zvěřina, masové výtažky, konzervované, mražené, sušené a vařené ovoce a zelenina, želé, džemy, kompoty, vejce, mléko a mléčné výrobky, jedlé oleje a tuky; (30) káva, čaj, kakao a kávové náhražky, rýže, tapioka a ságo, mouka a obilninové přípravky, chléb, pečivo a cukrovinky, polevy, cukr, med, melasa, droždí, prášek do pečiva, sůl, hořčice, ocet, omáčky (chuťové přísady), koření, zmrzlina; (31) zrní a zemědělské, zahradnické a lesní produkty nezahrnuté v jiných třídách, živá zvířata, čerstvé ovoce a zelenina, semena, rostliny a květiny (jiné než umělé), krmiva pro zvířata, slad na výrobu piva a lihovin, brambory čerstvé; (32) piva, minerální vody, šumivé nápoje a jiné nápoje nealkoholické, nápoje a šťávy ovocné, sirupy a jiné přípravky k zhotovování nápojů; (43) služby zajišťující stravování a nápoje, restaurace, dočasné ubytování, agroturistika (služby v oblasti ubytování a stravování), penzióny; (44) lékařské služby, veterinární služby, péče o hygienu a krásu osob a zvířat, zemědělské, zahradnické a lesnické služby, chov zvířat.  
(511) 18, 20, 22, 23, 29, 30, 31, 32, 43, 44  
(210) O-493900

(111) **327901**  
(220) 27.03.2012  
(151) 17.10.2012  
(540)



(594) Kombinovaná  
(730) **PET s.r.o.**, Štěpánská 61, Praha 1, 11000, CZ  
(740) Rott, Růžička & Guttman a spol., Vyskočilova 1566, Praha 4, Michle, 14000  
(510) (18) kůže a její imitace, zboží vyrobené z těchto materiálů, nezahrnuté v jiných třídách, zvířecí kůže, usně, kufry a cestovní tašky, deštníky a slunečníky, vycházkové hole, biče, jezdecké postroje a sedla; (20) nábytek, zrcadla, rámy, výrobky nejmenované v jiných třídách ze dřeva, korku, rákosu, vrbového proutí, z rohu, kosti, slonoviny, z kostic, želvoviny, jantaru, perleti, mořské pěny, náhražky všech těchto materiálů nebo náhražky z plastických hmot; (22) lana, provazy, sítky, stany, plachty, plachtoviny, pytle (neobsažené v jiných třídách), materiál na vycpávky (s výjimkou kaučuku nebo plastických hmot), textilní materiály ze surových vláken, chlupy zvířat, srst zvířat, zíně, surová nebo zpracovaná vlna, stříž z ovčí vlny, vlna střížní; (23) vlákna pro textilní účely; (29) maso, ryby, drůbež a zvěřina, masové výtažky, konzervované, mražené, sušené a vařené ovoce a zelenina, želé, džemy, kompoty, vejce, mléko a mléčné výrobky, jedlé oleje a tuky; (30) káva, čaj, kakao a kávové náhražky, rýže, tapioka a ságo, mouka a obilninové přípravky, chléb, pečivo a cukrovinky, polevy, cukr, med, melasa, droždí, prášek do pečiva, sůl, hořčice, ocet, omáčky (chuťové přísady), koření, zmrzlina; (31) zrní a zemědělské, zahradnické a lesní produkty nezahrnuté v jiných třídách, živá zvířata, čerstvé ovoce a zelenina, semena, rostliny a květiny (jiné než umělé), krmiva pro zvířata, slad na výrobu piva a lihovin, brambory čerstvé; (32) piva, minerální vody, šumivé nápoje a jiné nápoje nealkoholické, nápoje a šťávy ovocné, sirupy a jiné přípravky k zhotovování nápojů; (43) služby zajišťující stravování a nápoje, restaurace, dočasné ubytování, agroturistika (služby v oblasti ubytování a stravování), penzióny; (44) lékařské služby, veterinární služby, péče o hygienu a krásu osob a zvířat, zemědělské, zahradnické a lesnické služby, chov zvířat.  
(511) 18, 20, 22, 23, 29, 30, 31, 32, 43, 44  
(210) O-493901

(111) **327932**  
(220) 16.04.2012  
(151) 17.10.2012  
(540)

### ČSOB Hypotéka s bonusem

(592) Slovní  
(730) **Československá obchodní banka, a.s.**, Radlická 333/105, Praha 5, 15157, CZ  
(740) Baker & McKenzie v.o.s., advokátní kancelář, JUDr. Jiří Čermák, advokát, Klimentská 46/1216, Praha 1, 11002  
(510) (9) systémy dálkového přenosu dat, programy na zpracování dat, dešifrovací soustavy, platební karty, čipy, informační produkty v elektronické podobě, bezpečnostní zařízení pro úschovu svěřených peněz, cenných listů, dokumentů i ostatních ceností spadající do této třídy, přístroje a zařízení pro směnu a výměnu peněz spadající do této třídy; (16) tiskoviny všeho druhu, včetně cenných papírů, šeků, smének, burzovních listů, cenných papírů, informační produkty na papírových nosičích; (35) inzertní, reklamní a propagační činnost, uskutečňovaná prostřednictvím jakýchkoliv médií, marketing, informační servis a poradenské služby v oblasti obchodu, obchodní management a obchodní administrativa, automatizované zpracování obchodních dat v oblasti bankovníctví, prezentace akcí pro reklamní a obchodní účely; (36) služby finanční, peněžní, nemovitostní a pojišťovací, včetně příslušných on-line služeb spadajících do této třídy; (38) telekomunikace, systém dálkového přenosu dat prostřednictvím všech dostupných médií; (39) přeprava peněz, cenných papírů a jiných ceností; (41) výchova a vzdělávání, pořádání



společenských, kulturních, zábavních i sportovních akcí; (42) tvorba, zavádění, adaptace, aktualizace a údržba softwaru, kódování a dekodování zabezpečovacích systémů, tvorba www stránek.

(511) 9, 16, 35, 36, 38, 39, 41, 42  
(210) O-494437

(111) **328111**  
(220) 21.12.2011  
(151) 31.10.2012  
(540)



(594) Kombinovaná  
(591) Barevná  
(730) **První novinová společnost a.s.**, Paceařická 1/2773, Praha 9 - Horní Počernice, 19300, CZ  
(740) DKS LEGAL, Mgr. Marek Doleček, Ostrovni 126/30, Praha 1, Nové Město, 11000  
(510) (16) časopisy (periodika), katalogy, knihy, noviny, oběžníky, prospekty, publikace, tiskoviny, fotografie, plakáty, vstupenky, informační letáky, brožury, studijní texty; (35) reklamní, inzertní, propagační a marketingová činnost, on-line inzertní činnost, vydávání a rozšiřování reklamních materiálů a textů na všech dostupných nosičích, zvláště vydávání brožur, katalogů, umístování reklamních nálepek na zboží, venkovní reklama na billboardech, reklamní inzertce v tisku, v rozhlasových a televizních spotech, v síti Internet, průzkum trhu, organizování a účast na výstavách v rámci této třídy a předvádění zboží, ankety ke zjištění veřejného mínění - čtenářská anketa, divácká anketa, spotřebitelská anketa; (41) školící a vzdělávací činnost, nakladatelská a vydavatelská činnost, vydávání elektronických knih a časopisů on-line, elektronické publikování, pořádání soutěží a anket, výchovná a zábavní činnost - pořádání ankety mezi laickou a odbornou veřejností, služby spojené s pořádáním zábavy jako pořádání oslav, provozování programu při udělení cen a obdobných jednorázových událostí, organizování, inscenování a poskytování příležitostí k soutěžím, organizace spotřebitelských soutěží, vyhlašování soutěží a vyhlašování jejich výsledků.  
(511) 16, 35, 41  
(210) O-491300

(111) **328112**  
(220) 22.12.2011  
(151) 31.10.2012  
(540)

### Kolodium forte

(592) Slovní  
(730) **Neofyt spol. s r.o.**, Pražská 442, Stříbrná Skalice, 28167, CZ  
(740) Langrova, s.r.o., Skrétova 1011/48, Plzeň, Jižní Předměstí, 30100  
(510) (5) kožní farmaceutické přípravky.  
(511) 5  
(210) O-491318

(111) **328113**  
(220) 22.12.2011  
(151) 31.10.2012  
(540)

### Otic Solution

(592) Slovní  
(730) **Neofyt spol. s r.o.**, Pražská 442, Stříbrná Skalice, 28167, CZ  
(740) Langrova, s.r.o., Skrétova 1011/48, Plzeň, Jižní Předměstí, 30100  
(510) (5) ušní farmaceutické přípravky.  
(511) 5  
(210) O-491319

(111) **328129**  
(220) 07.02.2012  
(151) 31.10.2012  
(540)

### NANOENERGY

(592) Slovní  
(730) **Toyo Tire Corporation**, 2-2-13 Fujinoki, Itami-shi, Hyogo, JP  
(740) Čermák a spol., JUDr. Karel Čermák jr., Ph.D., LL.M., advokát, Elišky Peškové 15/735, Praha 5, 15000  
(510) (12) pneumatiky (pro automobily), duše (pro pneumatiky automobilů), kola (pro automobily).  
(511) 12  
(210) O-492418

(111) **328268**  
(220) 29.02.2012  
(151) 07.11.2012  
(540)



(594) Kombinovaná  
(591) Barevná  
(730) **APL - Asociace lodního průmyslu, z. s.**, Popovická 924/4, Praha 10, Michle, 10100, CZ  
(510) (12) rekreační, sportovní a služební pravidla a pravidla pro provozování komerční nákladní a osobní vodní dopravy; (35) propagační činnost, reklama, pomoc při řízení obchodní činnosti, obchodní administrativa a kancelářské práce pro výrobu a prodej lodí a lodního příslušenství, pořádání a organizování výstav a veletrhů pro obchodní a reklamní účely pro výrobu a prodej lodí a lodního příslušenství; (41) pořádání a organizování kulturních nebo vzdělávacích výstav, sportovních soutěží, kulturních, zábavních a vzdělávacích akcí a přednášek pro výrobu a prodej lodí a lodního příslušenství.  
(511) 12, 35, 41  
(210) O-493074

(111) **328340**  
(220) 14.02.2012  
(151) 14.11.2012  
(540)



(594) Kombinovaná  
(591) Barevná  
(730) **GTH catering a.s.**, Vyskočilova 1481/4, Praha 4, Michle, 14000, CZ  
(510) (40) uzení potravin, zmrazování potravin, úprava oděvů, lisování ovoce; (42) dárkové balení, výzdoba interiérů; (43) automaty (rychlé občerstvení), bary (služby), bufety, jídelny a závodní jídelny, kavárny, pronajímání jednacích místností, půjčování židlí, stolů, prostírání, nápojového skla, restaurace, samoobslužné restaurace, zásobování.  
(511) 40, 42, 43  
(210) O-492613

(111) 328697  
(220) 20.03.2012  
(151) 05.12.2012  
(540)

**Basket.  
manie**

(594) Kombinovaná  
(730) ČESKÁ TELEVIZE, Na hřebenech II 1132/4, Praha 4, Podolí, 14700, CZ  
(510) (9) antény, audiovizuální zařízení pro výuku, automaty hudební, hrací skříně uváděné do chodu vhozením mince, automaty prodeje, nástroje na určování azimutu, barometry, brýle, pouzdra na brýle, brýle sluneční, brýle proti slunci, brýlové řetízky, buzoly, směrové kompas, clony na oči, čističe nosičů zvukových záznamů, čočky kontaktní, čočky optické, čtecí zařízení v televizi, dalekohledy, diapozitivy, promítací přístroje na diapozitivy, diktafony, magnetické disky, kompaktní disky (audiovideo), gramofonové desky, gramofonové jehly, disky optické, DVD přehrávače, elektronická pera (vizuální zobrazovací jednotky), elektronické oznamovací tabule, elektronické publikace (s možností stažení), epidiascopy, filmové kamery, exponované filmy, stříhací zařízení na filmy, kreslené filmy, fotoaparáty, hologramy, jezdecké přilby, kalkulačky, kalkulačky kapesní, exponované kinofilmy, klávesnice počítačové, kromoměry, magnetická média, magnetické disky, magnetické nosiče dat, magnetické pásky, magnetofony, magnety, magnety dekorační, mincové mechanismy pro televizory, monitory, mikrofony, nosiče dat magnetické, nosiče dat optické, nosiče zvukových nahrávek, nosiče zvukových záznamů, ochranné brýle pro sport, ochranné helmy pro sport, obrazovky, optické disky kompaktní CD ROM, plátina promítací, plovací kruhy, plovací pásy, plovací vesty, počítače, programy pro počítačové hry, počítačové tiskárny, podložky pod myš, potápěčské masky, potápěčské oděvy, potápěčské rukavice, pravítka (měřicí přístroje), pravítka logaritmická, přehrávače kompaktních disků, přilby ochranné, přístroje pro reprodukci zvuku, rádia, signalizační píšťalky, sluchátka, snímače obrazu, skenery (zpracování dat), špunty do uší, tampóny do uší pro potápěče, televizní přístroje, trojúhelníky výstražné pro vozidla, videokamery, videokazety, videopásky, vyučovací stroje, zápisník elektrický, závaží; (16) alba, atlasy, pouzdra s barvami (školní pomůcky), blahopřání, blahopřání hudební, bloky (papírové výrobky), brožury, papírové bryndáčky, časopisy, časopisy – komiksy, čínská tuš, desky (papírové výrobky), psací desky s klipsem na přidržování papíru, desky na dokumenty (šanon, pořadače), dopisní papír, držáky na psací potřeby, figurky (sošky) z papírové hmoty, fólie hliníková na balení potravin, fotografie, stojany na fotografie, zemské glóbusy, grafické reprodukcce, grafiky, gummy na mazání, hlína modelovací, houbičky navlhčovací (kancelářské potřeby), hroty psacích per, chrániče prstů (kancelářské potřeby), inkousty v tyčince, inkousty, kalamáře, kalendáře, kalendáře trhací, kalhotky plenkové z papíru nebo buničiny, kancelářské potřeby, kromě nábytku, kancelářské sponky, papírové kapesníky, výrobky z kartónu, spadající do této třídy, karty, katalogy, kelímky papírové na mléčné výrobky, krabice na klobouky z lepenky, knihy, záložky do knih, knížky brožované, knižní záložky, vzory na kopírování, papírové komouty, krabice lepenkové nebo papírové, kružítko, křída na psaní, laminovačky (- na dokumenty) pro použití v kanceláři, výrobky z lepenky spadající do této třídy, malířská plátna, malířské stojany, malířské štětce, štětce, štětce na psaní, mapy, zeměpisné mapy, mašle papírové, materiály na pečetení, pomůcky na mazání, sáčky pro mikrovlnné trouby, misky na vodové barvy, materiály na modelování, nálepky (lepící pásky) pro kancelářské použití nebo pro domácnost, napínáčky, násadky na pera, noviny, nože na papír, obálky, obaly (papírové výrobky), obaly na spisy, obtisky, ocelová pera, opěradla na ruce pro malíře, ořezávací stroje na tužky, ořezávací palety pro malíře, papír, dopisní papír, papír kopírovací (pauzovací), pergamenový papír, papír sací, svítilný papír, toaletní papír, papír voskovaný, papír Xuan, papírenské výrobky spadající do této třídy, papírová prostírání, papírové ubrusy, papírové podložky pod sklenice, podložky pod pивní sklenice, papírové ubrusy, pastelky, pouzdra na pasy, pečete, penály, pera (kancelářské potřeby), pera plnicí, periodika, plakáty, plány, psací podložky, pomůcky učební, kromě přístrojů, pohlednice, poštovní známky, potřeby na psaní, poucače z papíru nebo lepenky, pouzdra na doklady,

pouzdra na pera, pouzdra s psacími potřebami, papírové praporečky, pravítka, prospekty, příručky, psací podložky, psací soupravy (sada psacích potřeb), publikace, papírové pytlíky jako obaly, razítka, razítka datovací, pouzdra na razítka, razítkovací podušky, ročenky, papírové ručníky, rýsovací nástroje, samolepky, samolepky pro domácnost a pro kancelářské potřeby, sešity, sešivačky, skicáky, stírátka na tabule, školní potřeby, tabule školní, těžítka, tikety, tiskopisy, tiskové typy, tiskoviny, tužky, tuhy do tužek, držátko na tužky, patentní tužky, uhly na kreslení, zápisníky, zpěvníky; (35) inzerce poštou, licence na výrobky a služby ostatních (komerční správa), nábor zaměstnanců, pomoc při řízení obchodní činnosti, obchodní nebo podnikatelské informace, obchodní nebo podnikatelský průzkum, organizování výstav (komerčních nebo reklamních), personální poradenství, pořádání veletrhů pro obchodní a reklamní účely, průzkum trhu, průzkum veřejného mínění, zajišťování předplatného telekomunikačních služeb pro ostatní, předvádění zboží, příprava inzertních sloupků, reklama (propagace), reklama on-line v počítačové síti, aktualizování reklamních materiálů, pronájem reklamních materiálů, zasílání reklamních materiálů zákazníkům, rozšiřování reklamních nebo inzertních materiálů, sekretářské služby, služby v oblasti grafické úpravy pro reklamní účely, styky s veřejností, vydávání reklamních nebo náborových propagačních a inzertních textů, televizní reklama, obchodní vedení uměleckých agentur, zajišťování novinového předplatného (pro předplatitele); (38) elektronická pošta, služby elektronických nástěnek (telekomunikační služby), informační kanceláře, vysílání kabelové televize, služby dálkových konferencí, počítačová komunikace, posílání zpráv, poskytování internetových diskusních fór, pronájem přístrojů pro přenos zpráv, pronájem přístupového času ke globálnímu počítačovým sítím, pronájem zařízení pro přenos informací, přenašení pomocí satelitních družic, přenos zpráv a obrazových informací pomocí počítače, půjčování telekomunikačních zařízení, telekonference (služby dálkových konferencí), teleshoppingové služby (poskytování televizních kanálů pro teleshoppingové služby), televizní vysílání, telexové služby, výzvy (služby poskytované rádiem, telefonem nebo jinými elektronickými komunikačními prostředky), zasílání zpráv; (41) dabing, pronájem dekorací, služby v oblasti digitálního zpracování obrazu, elektronické publikování (DTP), služby v oblasti estrád, filmová studia, filmová tvorba, filmové projekce, pronájem filmových promítaček a jejich příslušenství, půjčování filmů, fotografování, informace o možnostech zábavy, informace o výchově a vzdělávání, poskytování služeb v oblasti karaoke (hudební doprovod písní dle výběru zpěváka), výchovné zábavné klubové služby, kluby zdraví (služby), knihovny (půjčování knih), vydávání knih, koncertní sítě, sály, organizování a vedení konference, organizování a vedení kongresu, korespondenční kurzy, provozování muzea, služby nahrávacího studia, nahrávání videopásek, obrazové zpravodajství, organizování kulturních nebo vzdělávacích výstav, organizování plesů, organizování vzdělávacích nebo zábavných soutěží, zábavné parky, plánování a organizování večírků, pořádání soutěží krásy, pronájem audio nahrávek, pronájem dekorací, pronájem kinematografických filmů, pronájem osvětlovacích zařízení pro divadla nebo televizní studia, provozování her on-line (z počítačové sítě), předprodej vstupenek, výroba divadelních nebo jiných představení, půjčování filmů, psaní scénářů, reportéřské služby, školení, vyučování, výroba rozhlasových a televizních programů, televizní zábava, výuka, vzdělávací informace, organizování živých vystoupení.

(511) 9, 16, 35, 38, 41  
(210) O-493661

(111) 329011  
(220) 11.06.2012  
(151) 27.12.2012  
(540)



(594) Slovní grafická  
(730) MyFoodMarket, s.r.o., Masná 27/9, Brno, Trnitá, 60200, CZ  
(740) Mgr. Tomáš Polcar, advokát, Radnická 386/1, Brno, Brno-město, 60200  
(510) (16) papír, lepenka a výrobky z těchto materiálů, které nejsou zařazeny do jiných tříd, obálky (papírové výrobky), obaly (papírové výrobky), obaly na lahve (lepenkové nebo papírové), noviny, oběžníky, obrazy, pomůcky

učební kromě přístrojů, poutače z papíru nebo z lepenky, rejstříky (seznamy), tiskoviny, tiskové publikace; (29) maso, ryby, drůbež a zvěřina, masové výtažky, mražené, sušené a vařené ovoce a zelenina, vejce, mléko a mléčné výrobky; (30) kakao, cukr, tapioka, ságo, kávové náhražky, mouka, chléb, pečivo, cukrovinky, zmrzlina, med, sirup melasový, droždí, prášky do těsta, sůl, hořčice, ocet, nálevy (k ochucení), led pro osvětlení; (31) výrobky zemědělské, zahradnické, lesní a zrní neuvedené v jiných třídách, živá zvířata, čerstvé ovoce a zelenina, osivo, rostliny a přírodní květiny, krmivo pro zvířata, slad na výrobu piva a lihovin; (32) piva, sirupy a jiné přípravky k zhotovení nápojů; (33) alkoholické nápoje s výjimkou piv; (35) propagační činnost, reklama, pomoc při řízení obchodní činnosti, obchodní administrativa, kancelářské práce, posuzování efektivnosti provozu a racionalizace práce, obchodní a podnikatelské informace, komerční informační kanceláře, pronájem kancelářských strojů a zařízení, komerční správa licencí na výrobky a služby ostatních, marketingové studie, nábor zaměstnanců, analýzy nákupních cen a velkoobchodních cen, administrativní zpracování nákupních objednávek, pomoc při řízení obchodních a průmyslových podniků, poradenství v obchodní činnosti, obchodní nebo podnikatelský průzkum, obchodní reklama, podnikové poradenství a obchodní management, prezentace výrobků v komunikačních médiích pro účely maloobchodu, pronájem reklamní doby v komunikačních médiích, pronájem reklamních materiálů, průzkum trhu, komerční informace a rady pro spotřebitele (spotřebitelská poradna), reklama, služby v oblasti srovnávání cen, aranžování výkladů, distribuce vzorků zboží, služby ekonomických poradců; (41) výchovná, vzdělávací a zábavní činnost, organizování kulturních, vzdělávacích a zábavních akcí, agenturní činnost v oblasti kultury a vzdělávání, pronájem dekorací, elektronické publikování (DTP), fotografování, informace o výchově a vzdělávání, vydávání knih, organizování a vedení kolokvií, konferencí, kongresů a seminářů, pořádání a řízení pracovních setkání (školení), poskytování on-line elektronických publikací (bez možnosti stažení), psaní textů (jiných než reklamních), služby v oblasti grafické úpravy jiné než pro reklamní účely, školení, vydávání elektronických knih a časopisů on-line, vzdělávací informace; (43) služby zajišťující stravování a nápoje, dočasné ubytování.

(511) 16, 29, 30, 31, 32, 33, 35, 41, 43  
(210) O-495924

(111) **329012**  
(220) 11.06.2012  
(151) 27.12.2012  
(540)



(594) Kombinovaná  
(730) **MyFoodMarket, s.r.o.**, Masná 27/9, Brno, Trmitá, 60200, CZ  
(740) Mgr. Tomáš Polcar, advokát, Radnická 386/1, Brno, Brno-město, 60200  
(510) (16) papír, lepenka a výrobky z těchto materiálů, které nejsou zařazeny do jiných tříd, obálky (papírnické výrobky), obaly (papírnické výrobky), obaly na lahve (lepenkové nebo papírové), noviny, oběžníky, obrázky, pomůcky učební kromě přístrojů, poutače z papíru nebo z lepenky, rejstříky (seznamy), tiskoviny, tiskové publikace; (29) maso, ryby, drůbež a zvěřina, masové výtažky, mražené, sušené a vařené ovoce a zelenina, vejce, mléko a mléčné výrobky; (30) kakao, cukr, tapioka, ságo, kávové náhražky, mouka, chléb, pečivo, cukrovinky, zmrzlina, med, sirup melasový, droždí, prášky do těsta, sůl, hořčice, ocet, nálevy (k ochucení), led pro osvětlení; (31) výrobky zemědělské, zahradnické, lesní a zrní neuvedené v jiných třídách, živá zvířata, čerstvé ovoce a zelenina, osivo, rostliny a přírodní květiny, krmivo pro zvířata, slad na výrobu piva a lihovin; (32) piva, sirupy a jiné přípravky k zhotovení nápojů; (33) alkoholické nápoje s výjimkou piv; (35) propagační činnost, reklama, pomoc při řízení obchodní činnosti, obchodní administrativa, kancelářské práce, posuzování efektivnosti provozu a racionalizace práce, obchodní a podnikatelské informace, komerční informační kanceláře, pronájem kancelářských strojů a zařízení, komerční správa licencí na výrobky a služby ostatních, marketingové studie, nábor zaměstnanců, analýzy nákupních cen a velkoobchodních cen, administrativní zpracování nákupních objednávek, pomoc při řízení obchodních a průmyslových podniků, poradenství v obchodní činnosti, obchodní nebo podnikatelský průzkum, obchodní reklama, podnikové

poradenství a obchodní management, prezentace výrobků v komunikačních médiích pro účely maloobchodu, pronájem reklamní doby v komunikačních médiích, pronájem reklamních materiálů, průzkum trhu, komerční informace a rady pro spotřebitele (spotřebitelská poradna), reklama, služby v oblasti srovnávání cen, aranžování výkladů, distribuce vzorků zboží, služby ekonomických poradců; (41) výchovná, vzdělávací a zábavní činnost, organizování kulturních, vzdělávacích a zábavních akcí, agenturní činnost v oblasti kultury a vzdělávání, pronájem dekorací, elektronické publikování (DTP), fotografování, informace o výchově a vzdělávání, vydávání knih, organizování a vedení kolokvií, konferencí, kongresů a seminářů, pořádání a řízení pracovních setkání (školení), poskytování on-line elektronických publikací (bez možnosti stažení), psaní textů (jiných než reklamních), služby v oblasti grafické úpravy jiné než pro reklamní účely, školení, vydávání elektronických knih a časopisů on-line, vzdělávací informace; (43) služby zajišťující stravování a nápoje, dočasné ubytování.

(511) 16, 29, 30, 31, 32, 33, 35, 41, 43  
(210) O-495925

(111) **329042**  
(220) 02.04.2012  
(151) 02.01.2013  
(540)

PROCVIČUJ **HRAVĚ** DOMA I VE ŠKOLE

(594) Slovní grafická  
(730) **NOVÁ ŠKOLA, s.r.o.**, Bratislavská 884/23d, Brno, 60200, CZ  
(740) JUDr. Pavlína Urbancová, Křenová 26, Brno, 60200  
(510) (9) software, počítačové programy a počítačové programy pro hry, počítačové hry (herní zařízení) upravené pro použití s externí obrazovkou nebo monitorem, audiozáznamy, videozáznamy, zvukově-obrazové záznamy, elektronické multimediální produkty; (16) periodické i neperiodické publikace, školní potřeby, knihy a publikace výukového zaměření, fotografie, školní tabule, učební pomůcky kromě přístrojů (učebnice a pracovní sešity); (35) inzertní, reklamní a propagační činnost, pomoc při řízení obchodní činnosti, obchodní administrativa, kancelářské práce, marketing; (41) nakladatelství a vydavatelství, vydávání knih, organizování a vedení seminářů, poskytování on-line elektronických publikací, provozování her on-line z počítačové sítě, školení, vyučování, školství, filmová tvorba, výchova a vzdělávání, výuka jazyků, zajišťování dalšího vzdělávání pedagogických pracovníků, pořádání a organizace odborných kurzů a seminářů.

(511) 9, 16, 35, 41  
(210) O-494045

(111) **329980**  
(220) 08.06.2012  
(151) 27.02.2013  
(540)

## Pho Vietnam

(592) Slovní  
(730) **Pho Vietnam Tuan&Lan s.r.o.**, Anglická 529/15, Praha 2, Vinohrady, 12000, CZ  
(740) JUDr. Matouš Jíra, 28. října 1001/3, Praha 1, Staré Město, 11000  
(510) (16) potisky, tácky, kupóny, ubrousky, stravenky, reklamní, propagační materiály; (35) zprostředkovatelská činnost v oblasti obchodu v oblasti gastronomie, zprostředkování v oblasti provozování sítí obchodů v oblasti stravovacích a ubytovacích zařízení a gastrotechnologií, řízení obchodní činnosti sítí obchodů, stravovacích a ubytovacích zařízení; (43) restaurace, restaurace samoobslužné, bufety.

(511) 16, 35, 43  
(210) O-495862

(111) **330414**  
(220) 18.10.2012  
(151) 20.03.2013  
(540)

### PilsFree

(592) Slovní  
(730) **PilsFree, z. s.**, Tachovská 1373/41, Plzeň, Bolevec, 32300, CZ  
(510) (9) počítače, počítačový software; (35) dodavatelské služby pro třetí osoby, propagační činnost, reklama, kancelářské práce, komerční informační kanceláře, překlad informací do počítačové databáze, pronájem reklamní doby v komunikačních médiích, pronájem reklamních materiálů, předplatné telekomunikačních služeb; (37) stavebnictví, opravy, instalační služby; (38) telekomunikační služby, internetové a telefonní služby, počítačová komunikace, rozšiřování rádiových a televizních programů; (42) návrh a vývoj počítačového hardwaru a softwaru, poradenství v oblasti počítačového hardware a software, údržba software a hardware, pronájem software a hardware, tvorba a správa webových stránek, zpracování dat, správa počítačových sítí, servisní činnost techniků.  
(511) 9, 35, 37, 38, 42  
(210) O-499051

(111) **330435**  
(220) 12.03.2012  
(151) 27.03.2013  
(540)



(594) Kombinovaná  
(591) Barevná  
(730) **Kofola ČeskoSlovensko a.s.**, Nad Porubkou 2278/31a, Ostrava - Poruba, 70800, CZ  
(740) Rott, Růžička & Guttman a spol., Vyskočilova 1566, Praha 4, Michle, 14000  
(510) (32) minerální vody, šumivé nápoje a jiné nápoje nealkoholické, nápoje a šťávy ovocné, sirupy a jiné přípravky ke zhotovování nápojů; (35) propagační činnost, reklama, pomoc při řízení obchodní činnosti, obchodní administrativní, kancelářské práce.  
(511) 32, 35  
(210) O-493391

(111) **330436**  
(220) 12.03.2012  
(151) 27.03.2013  
(540)



(594) Kombinovaná  
(591) Barevná  
(730) **Kofola ČeskoSlovensko a.s.**, Nad Porubkou 2278/31a, Ostrava - Poruba, 70800, CZ  
(740) Rott, Růžička & Guttman a spol., Vyskočilova 1566, Praha 4, Michle, 14000  
(510) (32) minerální vody, šumivé nápoje a jiné nápoje nealkoholické, nápoje a šťávy ovocné, sirupy a jiné přípravky k zhotovování nápojů; (35) propagační činnost, reklama; pomoc při řízení obchodní činnosti; obchodní administrativní, kancelářské práce.  
(511) 32, 35  
(210) O-493392

(111) **330437**  
(220) 12.03.2012  
(151) 27.03.2013  
(540)

### Semtex Crazy

(592) Slovní  
(730) **Kofola ČeskoSlovensko a.s.**, Nad Porubkou 2278/31a, Ostrava - Poruba, 70800, CZ  
(740) Rott, Růžička & Guttman a spol., Vyskočilova 1566, Praha 4, Michle, 14000  
(510) (32) minerální vody, šumivé nápoje a jiné nápoje nealkoholické, nápoje a šťávy ovocné, sirupy a jiné přípravky k zhotovování nápojů; (35) propagační činnost, reklama; pomoc při řízení obchodní činnosti; obchodní administrativní, kancelářské práce.  
(511) 32, 35  
(210) O-493393

(111) **330438**  
(220) 12.03.2012  
(151) 27.03.2013  
(540)

### SEMTEX COOL

(592) Slovní  
(730) **Kofola ČeskoSlovensko a.s.**, Nad Porubkou 2278/31a, Ostrava - Poruba, 70800, CZ  
(740) Rott, Růžička & Guttman a spol., Vyskočilova 1566, Praha 4, Michle, 14000  
(510) (32) minerální vody, šumivé nápoje a jiné nápoje nealkoholické, nápoje a šťávy ovocné, sirupy a jiné přípravky ke zhotovování nápojů; (35) propagační činnost, reklama, pomoc při řízení obchodní činnosti, obchodní administrativní, kancelářské práce.  
(511) 32, 35  
(210) O-493394

(111) **330439**  
(220) 12.03.2012  
(151) 27.03.2013  
(540)



(594) Kombinovaná  
(591) Barevná  
(730) **Kofola ČeskoSlovensko a.s.**, Nad Porubkou 2278/31a, Ostrava - Poruba, 70800, CZ  
(740) Rott, Růžička & Guttman a spol., Vyskočilova 1566, Praha 4, Michle, 14000  
(510) (32) minerální vody, šumivé nápoje a jiné nápoje nealkoholické, nápoje a šťávy, ovocné, sirupy a jiné přípravky ke zhotovování nápojů; (35) propagační činnost, reklama, pomoc při řízení obchodní činnosti, obchodní administrativa, kancelářské práce.  
(511) 32, 35  
(210) O-493395

(111) **330720**  
(220) 06.06.2012  
(151) 24.04.2013  
(540)

**BEZDOTEKU**

(594) Kombinovaná  
(730) **JBR Import Trading s.r.o.**, Slavíkova 1204/16, Praha 3, 13000, CZ  
(510) (9) videorekordéry, videokamery; (11) vysoušeče obuvi; (18) obojky pro zvířata, obojky pro psy, výcvikové obojky pro psy, neviditelné ohradníky pro psy; (21) odpadkové koše, dávkovače mýdla, schránky na chléb, vývrtky na víno, otvíráky na láhve, tácky kromě papírových a určených k prostírání, tácky papírové na použití v domácnosti; (28) hračky plyšové, hračky pohyblivé, autíčka na hraní, rádiem řízená autíčka, modely dopravních prostředků.  
(511) 9, 11, 18, 21, 28  
(210) O-495778

(111) **330899**  
(220) 18.06.2012  
(151) 02.05.2013  
(540)

**IMAGINATION FESTIVAL**

(592) Slovní  
(730) **Souček Zdeněk**, Na pískách 1187/96, Praha 6, Dejvice, 16000, CZ  
(510) (25) bundy sportovní, čapky (přiléhavé), čepice, kalhoty, konfekce, košile, čepice s kšilty, oblečení, opasky, plavky, prádlo (spodní), trička; (41) informace o možnostech zábavy, noční kluby (zábava), organizace a pořádání koncertů, organizování představení (manažerské služby), plánování a organizování večírků, předprodej vstupenek, zábava, pobavení, organizování živých vystoupení, organizace a pořádání hudebních párty, organizace a pořádání tanečních párty hudebního stylu drumandbass, organizace a pořádání tanečních párty hudebního stylu hardcore.

(511) 25, 41  
(210) O-496071

(111) **331256**  
(220) 28.06.2012  
(151) 22.05.2013  
(540)



(594) Kombinovaná  
(591) Barevná  
(730) **ID Stavby holding SE**, U Sluncové 666/12a, Praha 8 - Karlín, 18000, CZ  
(740) PROPATENT, Ing. Vlasta Sedláčková, patentový zástupce, Pod Pekařkou 107/1, Praha 4, Podolí, 14700  
(510) (35) propagační činnost, reklama, pomoc při řízení obchodní činnosti, obchodní administrativa, kancelářské práce; (36) pojištění, služby finanční, služby peněžní, služby nemovitostní; (42) vědecké a technologické služby v průmyslu.  
(511) 35, 36, 42  
(210) O-496352

(111) **331673**  
(220) 11.12.2012  
(151) 29.05.2013  
(540)



(593) Obrazová  
(730) **Bluebear CZ s.r.o.**, Eliášova 499/17, Praha 6, Bubeneč, 16000, CZ  
(510) (35) propagace, reklama, obchodní poradenství; (36) pojišťovnictví, peněžní služby, nemovitosti; (41) vzdělávání, sportovní činnost.  
(511) 35, 36, 41  
(210) O-500416

(111) **331679**  
(220) 18.12.2012  
(151) 29.05.2013  
(540)

**TULÍTKO**

(592) Slovní  
(730) **Vaše DEDRA s.r.o.**, Podhradní 69, Česká Skalice, 55203, CZ  
(510) (10) polštáře proti proleženinám; (20) polštáře, polštářky a matrace, polštáře, polštářky a matrace z paměťové pěny, relaxační polštáře; (35) propagační činnost, reklama, pomoc při řízení obchodní činnosti, obchodní administrativa, kancelářské práce.  
(511) 10, 20, 35  
(210) O-500586



(111) **331709**  
(220) 25.07.2012  
(151) 05.06.2013  
(540)

**ČSOB Konsolidace**

(592) Slovní  
(730) **Československá obchodní banka, a.s.**, Radlická 333/150, Praha 5, 15157, CZ  
(740) Baker & McKenzie v.o.s., advokátní kancelář, JUDr. Jiří Čermák, advokát, Klimentská 46/1216, Praha 1, 11002  
(510) (9) systémy dálkového přenosu dat (hardware, software), programy na zpracování dat, dešifrovací soustavy, platební karty, čipy, informační produkty v elektronické podobě, bezpečnostní zařízení pro úschovu svěřených peněz, cenných listin, dokumentů i ostatních cenostů spadající do této třídy; (16) tiskoviny všeho druhu, včetně cenných papírů, šeků, směnec, burzovních listů, cenných papírů, informační produkty na papírových nosičích; (35) inzertní, reklamní a propagační činnost, uskutečňovaná prostřednictvím jakýchkoliv médií, marketing, informační servis a poradenské služby v oblasti obchodu, obchodní management a obchodní administrativy, automatizované zpracování dat v oblasti bankovníctví, prezentace akcí pro reklamní a obchodní účely; (36) služby finanční, peněžní, nemovitostní a pojišťovací, včetně příslušných on-line služeb spadajících do této třídy; (38) telekomunikace, služby dálkového přenosu dat prostřednictvím všech dostupných médií; (39) přeprava peněz, cenných papírů a jiných cenostů; (41) výchova a vzdělávání, pořádání společenských, kulturních, zábavních i sportovních akcí; (42) tvorba, zavádění, adaptace, aktualizace a údržba softwaru, kódování a dekódování zabezpečovacích systémů, tvorba www stránek.  
(511) 9, 16, 35, 36, 38, 39, 41, 42  
(210) O-496951

(111) **331713**  
(220) 27.07.2012  
(151) 05.06.2013  
(540)



(594) Kombinovaná  
(591) Barevná  
(730) **Věžička s.r.o.**, U Jakařské brány 369/12, Opava, Město, 74601, CZ  
**Kolek Tomáš**, č. p. 117, Dolní Moravice, 79501, CZ  
(740) Ing. Pavel Nádvořík s.r.o., Klínová 620/1, Ostrava, Hulváky, 70900  
(510) (6) plechové a kovové tabule, značky a znaky z kovu s emailovým potahem nebo bez něj; (16) papírenské zboží a papír, výrobky z papíru, zejména prezentační a firemní publikace, periodika, soubory dat v papírové formě, pohlednice, tabulky aritmetické, tabulky břídlíkové, periodické a neperiodické tiskoviny a publikace všeho druhu, zejména noviny, časopisy, knihy, brožury, plakáty, letáky, kalendáře, samolepky, vizitky, fotografie, tužky a pera (kancelářské potřeby), pastelky, papírové obaly všeho druhu, papírové vlajky, informační a reklamní produkty v papírové formě, umělecké a ozdobné předměty z papíru, propagační materiály v rámci této třídy, tiskárenské výrobky, reklamní tabule z papíru nebo lepenky, reklamní katalogy, pozvánky, jídelní listky, vývěsky, účtenky, klubové nebo prezentační karty, přání, obálky, inzertní noviny, papírové obaly na lahve, obaly z papíru a plastických hmot, tašky z papíru a plastických hmot náležející do této třídy, etikety kromě textilních, samolepky, obtisky, ubrusy a ubrusky papírové všeho druhu, obrazy, lepenka a kartonážní výrobky,

lepící pásky, suvenýry z papíru, mapy, obalové materiály z plastických hmot, výrobky z papíru spadající do této třídy; (21) sklenice, porcelán, korbele, nádobí včetně nádobí z plastu, majolika, pohárky, poháry, číše, džbány, džbánky, láhve, püllitry, nápojové sklo, skleněné a keramické nádoby a nádobí, tácky papírové, z umělých hmot a z keramiky, ubrusy ne z papíru nebo látkové, papírové kelímky; (24) textilní ubrusy a ubrusy, tkaniny a textilní výrobky neuvedené v jiných třídách, pokrývky, prádlo stolní, cestovní příkrývky, kapesníky látkové, ručníky látkové, spací pytle, vlaječky ve tř. 24; (25) veškeré oděvy a oděvní zboží, spadající do této třídy (zejména punčochy, rukavice, ponožky, čepice, šály, trička, košile, kožesiny, svetry, kabáty, saka, kalhoty, spodní prádlo, opasky, uniformy, plavky), boty všeho druhu spadající do této třídy, kloboučnické zboží; (32) piva všeho druhu, včetně piva nealkoholického, lehká piva, světlé a tmavé pivo, ležáky, světlý ležák, tmavý ležák, polotmavý ležák, černé pivo; (35) studie a průzkum trhu, marketing, obchodní nebo podnikatelský průzkum, reklama, propagace, inzerce poštou, rozšiřování reklamních a propagačních materiálů zákazníkům (prospekty, letáky, vzorky, tiskoviny), vyhledávání obchodních dat v počítačových souborech (pro třetí osoby), ukládání a zpracování dat a informací, obchodní administrativy, zprostředkovatelská a obstaravatelská činnost v oblasti obchodu s výše uvedenými výrobky tř. 16, 21, 32, informace obchodní a podnikatelské, organizační a ekonomické poradenství, rozhlasová, rádiová a televizní reklama, reklamní, propagační a inzertní činnost prostřednictvím jakéhokoliv sdělovacího média, poskytování informací a jiných informačních produktů komerčního nebo reklamního charakteru, merchandising, franchising, pomoc při využívání a řízení obchodního podniku a činnosti, plánování obchodních a propagačních akcí, ověřování obchodních transakcí, pronájem reklamních ploch, multimediálních informací komerčního nebo reklamního charakteru, vydávání a rozšiřování reklamních, náborových, propagačních a inzertních textů, sekretářské služby, kancelářské práce, reklama on-line v počítačové síti, předvádění zboží a výrobků pro reklamní účely a podporu prodeje, pronájem reklamní doby v komunikačních médiích, poskytování on-line inzerce, zprostředkování obchodních kontaktů, zprostředkování v oblasti výše uvedených služeb, reklamní agentura, reklamní materiály (aktualizování), obchodní reklama pro třetí osoby, reklama v rádiu, televizi, novinách a časopisech, tvorba reklamních videoklipů a spotů, pořádání soutěží a akcí pro komerční a reklamní účely, vydávání, zveřejňování a rozšiřování reklamních textů, rozšiřování reklamních nebo inzertních materiálů zákazníkům, organizování komerčních a reklamních výstav a veletrhů, zajištění, realizace a organizování reklamních kampaní, poradenské a konzultační služby v oblasti reklamy, příprava inzertních sloupků, zpracování informací v oblasti reklamy, public relation, informační kancelář (komerční), informačních produktů a multimediálních informací k obchodním účelům, uspořádání a řízení obchodních informací ze vzdálených zdrojů, vše prostřednictvím elektronických komunikačních sítí, obchodní prezentace uživatelů na stránkách World Wide Web v počítačové síti Internet, obchodní nebo podnikatelské informace, informační kancelář komerční, marketing, marketingové studie, pomoc a poradenství při řízení obchodní činnosti, obchodní management a podnikové poradenství, obchodní průzkum, průzkum a analýza trhu, průzkum veřejného mínění, služby, které zahrnují záznam, přepis, vypracování, kompilaci, přenášení nebo systematickosti písemných či datových či elektronických sdělení a záznamů, jakož i využívání nebo kompilaci matematických a statistických údajů, vydávání statistických zpráv a informací; (43) provozování pohostinství, restaurací a rychlého občerstvení a podávání nápojů, čepování piva, dočasné ubytování, služby zajišťující stravování a nápoje, hotelové služby, provoz hotelového ubytování, turistické noclehárny, penziony, rezervace hotelů, automaty (rychlé občerstvení), služby v baru, bufety, jídelny a závodní jídelny, kavárny, restaurace, hostinská činnost, pronajímání jednacích místností, zásobování.

(511) 6, 16, 21, 24, 25, 32, 35, 43  
(210) O-497019



(111) **331873**  
(220) 27.07.2012  
(151) 12.06.2013  
(540)



(594) Kombinovaná  
(730) **MyFoodMarket, s.r.o.**, Masná 27/9, Brno, Trnitá, 60200, CZ  
(740) Mgr. Tomáš Polcar, advokát, Radnická 386/1, Brno, Brno-město, 60200  
(510) (16) papír, lepenka a výrobky z těchto materiálů, které nejsou zařazeny do jiných tříd, obálky (papírové výrobky), obaly (papírové výrobky), obaly na lahve (lepenkové nebo papírové), noviny, oběžníky, obrazy, pomůcky učební kromě přístrojů, poutače z papíru nebo z lepenky, rejstříky (seznamy), tiskoviny, tiskové publikace; (29) maso (zejména hovězí a vepřové), ryby neživé, drůbež neživá, zvěřina, uzeniny a jiné masné výrobky; (30) káva, čaj, kakao, cukr, rýže, tapioka, ságo, kávové náhražky, mouka a přípravky z obilnin, chléb, pečivo, cukrovinky, zmrzlina, med, sirup melasový, droždí, prášky do těsta, sůl, hořčice, ocet, nálevy (k ochucení), koření, led pro osvěžení; (31) výrobky zemědělské, zahradnické, lesní a zrní neuvedené v jiných třídách, živá zvířata, čerstvé ovoce a zelenina, osivo, rostliny a přírodní květiny, krmivo pro zvířata, slad na výrobu piva a lihovin; (32) piva, minerální vody, šumivé nápoje a jiné nápoje nealkoholické, nealkoholické nápoje a šťávy ovocné, sirupy a jiné přípravky k zhotovení nápojů; (35) provozování velkoobchodů a maloobchodů s potravinami, stánkový prodej potravin, inzertní, reklamní a propagační služby, pomoc při řízení obchodní činnosti, obchodní administrativa, výstavy k reklamním a obchodním účelům, pořádání trhů, kancelářské práce, marketingové služby, zprostředkování obchodních záležitostí (základní servis, tj. zajišťování odbytu, zastupování při obchodních jednáních, sjednávání obchodních podmínek), rozmnožování a tisk reklamních a propagačních dokumentů, automatické zpracování dat, aranžerství, teleshopping, organizace spotřebitelských soutěží reklamního charakteru zaměřených zejména na podporu prodeje, vyhlásování výsledků soutěží reklamního charakteru zaměřených zejména na podporu prodeje, organizace spotřebitelských soutěží - v rámci této třídy, spotřebitelská anketa, propagace výherce soutěže či ankety, reklamní, inzertní a propagační činnost, marketing, poskytování informací komerčního nebo reklamního charakteru, poskytování multimediálních informací komerčního charakteru, on-line inzerce, pronájem informačních míst v rámci třídy, činnost reklamní agentury, činnost ekonomických a/nebo organizačních poradců, zprostředkování v obchodních vztazích, automatizované zpracování dat, pomoc při provozování obchodů a obchodních činností průmyslového nebo obchodního podniku; (40) řeznictví (bourání, zpracování a vyzrávání masa), uzenářství, zpracování potravin; (43) služby zajišťující stravování a nápoje, cateringové služby, hostinská činnost.  
(511) 16, 29, 30, 31, 32, 35, 40, 43  
(210) O-497029

(111) **332128**  
(220) 10.12.2012  
(151) 18.06.2013  
(540)

**FUFNÍK**

(592) Slovní  
(730) **Vaše DEDRA s.r.o.**, Podhradní 69, Česká Skalice, 55203, CZ  
(510) (1) chemické výrobky určené pro průmysl, vědu a fotografii, jakož i pro zemědělství a lesnictví; (3) přípravky pro bělení a jiné prací prostředky, přípravky pro čištění, leštění, odmašťování a broušení, mýdla, parfumerie, vonné oleje, kosmetika, vlasové vody, zubní pasty; (35) propagační činnost, reklama, pomoc při řízení obchodní činnosti, obchodní administrativa, kancelářské práce.  
(511) 1, 3, 35  
(210) O-500382

(111) **332262**  
(220) 12.12.2012  
(151) 26.06.2013  
(540)

**GoEco**

(594) Kombinovaná  
(730) **Vaše DEDRA s.r.o.**, Podhradní 69, Česká Skalice, 55203, CZ  
(510) (21) náčiní a nádoby pro domácnost nebo kuchyň; (35) propagační činnost, reklama, pomoc při řízení obchodní činnosti, obchodní administrativa, kancelářské práce.  
(511) 21, 35  
(210) O-500455

(111) **332374**  
(220) 29.10.2012  
(151) 03.07.2013  
(540)

**ČSOB Flexibilní půjčky**

(592) Slovní  
(730) **Československá obchodní banka, a.s.**, Radlická 333/150, Praha 5, 15157, CZ  
(740) Baker & McKenzie v.o.s., advokátní kancelář, JUDr. Jiří Čermák, advokát, Klimentská 46/1216, Praha 1, 11002  
(510) (9) systémy dálkového přenosu dat v rámci této třídy, programy na zpracování dat, dešifrovací soustavy, platební karty, čipy, informační produkty v elektronické podobě, bezpečnostní zařízení pro úschovu svěřených peněz, cenných listin, dokumentů i ostatních cenností spadající do této třídy, přístroje a zařízení pro směnu a výměnu peněz spadající do této třídy; (16) tiskoviny všeho druhu, včetně cenných papírů, šeků, směnek, burzovních listů, cenných papírů, informační produkty na papírových nosičích; (35) inzertní, reklamní a propagační činnost, uskutečňovaná prostřednictvím jakýchkoliv médií, marketing, informační servis a poradenské služby v oblasti obchodu, obchodní management a obchodní administrativa, automatizované zpracování dat v oblasti bankovníctví, prezentace akcí pro reklamní a obchodní účely; (36) služby finanční, peněžní, nemovitostní a pojišťovací, včetně příslušných on-line služeb spadajících do této třídy; (38) telekomunikace, služby dálkového přenosu dat prostřednictvím všech dostupných médií; (39) přeprava peněz, cenných papírů a jiných cenností; (41) výchova a vzdělávání, pořádání společenských, kulturních, zábavních i sportovních akcí; (42) tvorba, zavádění, adaptace, aktualizace a údržba softwaru, kódování a dekódování zabezpečovacích systémů, tvorba www stránek.  
(511) 9, 16, 35, 36, 38, 39, 41, 42  
(210) O-499275

(111) **332638**  
(220) 05.06.2012  
(151) 17.07.2013  
(540)

**Asistkom**

(592) Slovní  
(730) **Simac Technik ČR, a.s.**, Radlická 740/113c, Praha 5, 15800, CZ  
(740) Advokátní kancelář Svoboda, Chlumská, Chrůma, Hrušková, JUDr. Michal Chrůma Ph.D., advokát, Ovocný trh 572/11, Praha 1, Staré Město, 11000  
(510) (9) software, obzvlášť pro použití sítě jako digitální zabezpečovací systém a zároveň pro provádění dohledu nad různými organizacemi na různých místech a pro informace s pomocí kamer a serverů, elektrické a elektronické ovládací panely a moduly, které společně spravují a řídí různé automatizace, mimo jiné v oblasti osvětlení, ochrany, domotiky, multimédií, komunikace, správy klimatu a energie, kontroly vstupu, reprodukce zvuku a obrazu v bytě jako celek přes jednotné rozhraní, přístroje pro dálkové ovládání, součástí pro systém elektrických a elektronických ovládacích panelů a modulů, které spravují a řídí různé automatizace mimo jiné v oblasti

osvětlení, ochrany, domotiky, multimédií, komunikace, správy klimatu a energie, kontroly vstupu, reprodukce zvuku a obrazu v bytě jako celek přes jednotné rozhraní (tak zvané aplikace pro imotiku) a k tomu patřící software, přístroje pro obrazové komunikace, zároveň použitelné v rámci videokomunikace, telekomunikace a datové komunikace, elektronický komunikační, zabezpečovací, strážní a signalizační software, přístroje pro komunikační, zabezpečovací, signalizační a strážné systémy a sítě, záchranné přístroje, software pro vstup do on-line databáze a software pro transmisi dat s pomocí počítačových sítí, integrované obvody pro používání v domotice a imotice, počítače a počítačové periferní přístroje; (35) obchodní zprostředkování při obchodování se zbožím, uvedeným ve třídě 9, podnikově organizační a podnikově ekonomické poradenství s ohledem na vývoj a správu systémů domotiky, imotiky a signalizace, studie a průzkumy trhu, zpracování, výzkum a analýza trhu; (37) instalace, údržba a oprava systémů domotiky, imotiky a signalizace, služby poskytované elektrikáři, technické poradenství, poskytování rad a informací ohledně výše uvedených služeb, implementace (instalace) systémů domotiky, imotiky a signalizace; (42) výzkum a vývoj s ohledem na domotiku a imotiku, navrhování a vývoj systému domotiky, imotiky a signalizace, včetně software, pronájem a poskytování počítačových přístrojů a software pro používání v domotice a imotice, počítačové programování, konzultační a poradenské služby v oblasti počítačů, vývoj a navrhování počítačů a rozhraní, navrhování, vývoj, aktualizace, aplikace a údržba software a softwareových balíčků, pronájem počítačového hardware a software pro specializované aplikace, pronájem počítačového hardware a software, které umožňuje zabezpečení pomocí videa a videokomunikaci přes linky ISDN, intranetových systémů a přes Internet, profesionální poradenství ohledně používání a aplikování software a počítačových (síťových) přístrojů, technické poradenství v oblasti aspektů zabezpečení s ohledem na datovou, hlasovou a videokomunikaci; (45) poskytování licencí k užívání software.

(511) 9, 35, 37, 42, 45  
(210) O-495730

(111) **332671**  
(220) 04.10.2012  
(151) 17.07.2013  
(540)



(594) Kombinovaná  
(591) Barevná  
(730) **freenest s.r.o.**, Kladská 123/77, Hradec Králové, Slatina, 50003, CZ  
(510) (35) publikování komerčních sdělení prostřednictvím internetového inzertního portálu, výroba video inzerátů, reklamní služby; (36) služby agentů zabývajících se nemovitostmi.  
(511) 35, 36  
(210) O-498631

(111) **332905**  
(220) 26.06.2012  
(151) 31.07.2013  
(540)

**WE respect ANIMALS**

(592) Slovní  
(730) **Bioveta AG**, Komenského 212/12, Ivanovice na Hané, 68323, CZ  
(740) Advokátní kancelář, JUDr. PhDr. Jaromír Saxl, Údolní 33, Brno, 60200  
(510) (5) výrobky farmaceutické a parafarmaceutické, vakcíny humánní a veterinární, vitamíny a minerály a stopové prvky pro lidi a zvířata, dietní a nutriční přípravky pro lékařské účely, léčiva, medicínální sirupy, výtažky z léčivých bylin a kombinované přípravky vitamínů, minerálů, stopových prvků a bylinných výtažků pro lékařské účely, potravinové doplňky obohacené vitamíny nebo minerály nebo stopovými prvky, vitaminové přípravky, vitamíny a multivitaminové preparáty, minerály a multiminerálové preparáty, bylinné čaje - v rámci této třídy, léčivé byliny,

cukrovinky nebo pastilky nebo tabletky nebo tobolky nebo kapsle nebo žvýkačky s léčivými přísadami, dietetické látky upravené pro lékařské účely, minerální vody a dietetické nápoje upravené pro lékařské účely, dietní potraviny upravené pro lékařské účely, doplňky výživové pro lékařské účely, bílkovinné přípravky nebo potrava pro lékařské účely, bakteriální lyzáty pro lékařské účely, balzámy a krémy a masti pro lékařské účely, chemické přípravky pro lékařské účely, léčivé oleje, oleje pro lékařské účely, tuky pro lékařské účely, léčivé soli, tinktury pro lékařské účely, bylinné výtažky nebo sirupy - v rámci této třídy, vitaminová a minerální výživa ve formě koncentrátů, proteinové koncentráty jako výživné přísady k potravinám (potravinové doplňky), droždí pro farmaceutické účely, potravinové doplňky s léčebnými účinky, doplňky stravy s léčebnými účinky, výživné nebo dietetické přípravky pro lékařské účely pro denní doplnění stravy jako instantní strava nebo samostatná směs, která se skládá hlavně z mléka v prášku nebo ze živočišných nebo zeleninových proteinů, také s přísadkou vitamínů nebo minerálů nebo stopových prvků nebo cukru, léčivé přípravky, lékárenské výrobky, farmaceutické a veterinární výrobky, hygienické výrobky pro léčebné účely, potravní doplňky pro lidskou potřebu a pro zvířata, dezinfekční přípravky, výrobky pro hubení škodlivých zvířat, fungicidy, herbicidy, doplňky stravy s obsahem potravních doplňků a doplňky stravy s obsahem bakteriálních lyzátů a potravinové doplňky ne pro lékařské účely obsahující látky živočišného původu, protein pro lidskou spotřebu, proteinové výrobky a přípravky pro výživu, přípravky zvláštní výživy pro sportovce nebo osoby s vysokým energetickým výdejem, výživné přípravky pro denní doplnění stravy, která se skládá hlavně z mléka v prášku nebo ze živočišných nebo zeleninových proteinů, také s přísadkou vitamínů nebo minerálů nebo stopových prvků nebo cukru, potravinové doplňky ne pro lékařské účely obsahující látky rostlinného původu; (29) jedlá želatina, želatinové výrobky a přípravky pro lidskou výživu, tuky jedlé, oleje jedlé, extrakty z chaluh jako výživa, mléko, mléčné výrobky, jogurty, konzervované, sušené, vařené nebo nakládané ovoce nebo zelenina, polévky, vývary, bujóny; (30) cukrovinky, žvýkačky ne pro lékařské účely, bonbóny, zmrzliny, pekařské výrobky, cukrářské výrobky, kakao, káva, čaj, čokoláda, nápoje čokoládové, čajové, kakaové nebo kávové, potraviny a pokrmy z obilovin pro lidskou spotřebu, těstoviny, muesli, med, propolis pro lidskou spotřebu.

(511) 5, 29, 30  
(210) O-496305

(111) **332906**  
(220) 26.06.2012  
(151) 31.07.2013  
(540)

**WE respect ANIMALS**

(594) Slovní grafická  
(730) **Bioveta, a.s.**, Komenského 212/12, Ivanovice na Hané, 68323, CZ  
(740) Advokátní kancelář, JUDr. PhDr. Jaromír Saxl, Údolní 33, Brno, 60200  
(510) (5) výrobky farmaceutické a parafarmaceutické, vakcíny humánní a veterinární, vitamíny a minerály a stopové prvky pro lidi a zvířata, dietní a nutriční přípravky pro lékařské účely, léčiva, medicínální sirupy, výtažky z léčivých bylin a kombinované přípravky vitamínů, minerálů, stopových prvků a bylinných výtažků pro lékařské účely, potravinové doplňky obohacené vitamíny nebo minerály nebo stopovými prvky, vitaminové přípravky, vitamíny a multivitaminové preparáty, minerály a multiminerálové preparáty, bylinné čaje - v rámci této třídy, léčivé byliny, cukrovinky nebo pastilky nebo tabletky nebo tobolky nebo kapsle nebo žvýkačky s léčivými přísadami, dietetické látky upravené pro lékařské účely, minerální vody a dietetické nápoje upravené pro lékařské účely, dietní potraviny upravené pro lékařské účely, doplňky výživové pro lékařské účely, bílkovinné přípravky nebo potrava pro lékařské účely, bakteriální lyzáty pro lékařské účely, balzámy a krémy a masti pro lékařské účely, chemické přípravky pro lékařské účely, léčivé oleje, oleje pro lékařské účely, tuky pro lékařské účely, léčivé soli, tinktury pro lékařské účely, bylinné výtažky nebo sirupy - v rámci této třídy, vitaminová a minerální výživa ve formě koncentrátů, proteinové koncentráty jako výživné přísady k potravinám (potravinové doplňky), droždí pro

farmaceutické účely, potravinové doplňky s léčebnými účinky, doplňky stravy s léčebnými účinky, výživné nebo dietetické přípravky pro lékařské účely pro denní doplnění stravy jako instantní strava nebo samostatná směs, která se skládá hlavně z mléka v prášku nebo ze živočišných nebo zeleninových proteinů, také s přídavkem vitamínů nebo minerálů nebo stopových prvků nebo cukru, léčivé přípravky, lékárenské výrobky, farmaceutické a veterinární výrobky, hygienické výrobky pro léčebné účely, potravní doplňky pro lidskou potřebu a pro zvířata, dezinfekční přípravky, výrobky pro hubení škodlivých zvířat, fungicidy, herbicidy, doplňky stravy s obsahem potravních doplňků a doplňky stravy s obsahem bakteriálních lyzátů a potravinové doplňky ne pro lékařské účely obsahující látky živočišného původu, protein pro lidskou spotřebu, proteinové výrobky a přípravky pro výživu, přípravky zvláštní výživy pro sportovce nebo osoby s vysokým energetickým výdejem, výživné přípravky pro denní doplnění stravy, která se skládá hlavně z mléka v prášku nebo ze živočišných nebo zeleninových proteinů, také s přídavkem vitamínů nebo minerálů nebo stopových prvků nebo cukru, potravinové doplňky ne pro lékařské účely obsahující látky rostlinného původu; (29) jedlá želatina, želatinové výrobky a přípravky pro lidskou výživu, tuky jedlé, oleje jedlé, extrakty z chalu jako výživa, mléko, mléčné výrobky, jogurty, konzervované, sušené, vařené nebo nakládané ovoce nebo zelenina, polévky, vývary, bujóny; (30) cukrovinky, žvýkačky ne pro lékařské účely, bonbóny, zmrzliny, pekařské výrobky, cukrářské výrobky, kakao, káva, čaj, čokoláda, nápoje čokoládové, čajové, kakaové nebo kávové, potraviny a pokrmy z obilovin pro lidskou spotřebu, těstoviny, muesli, med, propolis pro lidskou spotřebu.

(511) 5, 29, 30  
(210) O-496306

(111) **333016**  
(220) 27.02.2012  
(151) 07.08.2013  
(540)

### Era klub

(592) Slovní  
(730) Československá obchodní banka, a.s., Radlická 333/150, Praha 5, 15057, CZ  
(740) Baker & McKenzie v.o.s., advokátní kancelář, JUDr. Jiří Čermák, advokát, Klimentská 46/1216, Praha 1, 11002  
(510) (9) systémy dálkového přenosu dat, programy na zpracování dat, dešifrovací soustavy, platební karty, čipy, informační produkty v elektronické podobě, bezpečnostní zařízení (pro úschovu svěřených peněz, cenných listin, dokumentů i ostatních cenností) spadající do této třídy, přístroje a zařízení pro směnu a výměnu peněz spadající do této třídy, vše pouze v souvislosti s finančními, peněžními a pojišťovacími službami; (35) inzertní, reklamní a propagační činnost, uskutečňovaná prostřednictvím jakýchkoliv médií, marketing, informační servis a poradenské služby v oblasti obchodu, obchodní management a obchodní administrativa, automatizované zpracování dat v oblasti bankovníctví, prezentace akcí pro reklamní a obchodní účely, vše pouze v souvislosti s finančními, peněžními a pojišťovacími službami; (36) služby finanční, peněžní a pojišťovací; (38) telekomunikace, systém dálkového přenosu dat prostřednictvím všech dostupných médií; (39) přeprava peněz, cenných papírů a jiných cenností; (41) výchova a vzdělávání, pořádání společenských, kulturních, zábavních i sportovních akcí, vše pouze v souvislosti s finančními, peněžními a pojišťovacími službami; (42) tvorba, zavádění, adaptace, aktualizace a údržba softwaru, kódování a dekodování zabezpečovacích systémů, tvorba www stránek, vše pouze v souvislosti s finančními, peněžními a pojišťovacími službami.

(511) 9, 35, 36, 38, 39, 41, 42  
(210) O-493011

(111) **333017**  
(220) 05.03.2012  
(151) 07.08.2013  
(540)

### Era pomáhá

(592) Slovní  
(730) Československá obchodní banka, a.s., Radlická 333/150, Praha 5, 15057, CZ  
(740) Baker & McKenzie v.o.s., advokátní kancelář, JUDr. Jiří Čermák, advokát, Klimentská 46/1216, Praha 1, 11002  
(510) (9) systémy dálkového přenosu dat, programy na zpracování dat, dešifrovací soustavy, platební karty, čipy, informační produkty v elektronické podobě, bezpečnostní zařízení (pro úschovu svěřených peněz,

cenných listin, dokumentů i ostatních cenností) spadající do této třídy, přístroje a zařízení pro směnu a výměnu peněz spadající do této třídy, vše pouze v souvislosti s finančními, peněžními a pojišťovacími službami; (35) inzertní, reklamní a propagační činnost, uskutečňovaná prostřednictvím jakýchkoliv médií, marketing, informační servis a poradenské služby v oblasti obchodu, obchodní management a obchodní administrativa, automatizované zpracování dat v oblasti bankovníctví, prezentace akcí pro reklamní a obchodní účely, vše pouze v souvislosti s finančními, peněžními a pojišťovacími službami; (36) služby finanční, peněžní a pojišťovací; (38) telekomunikace, systém dálkového přenosu dat prostřednictvím všech dostupných médií; (39) přeprava peněz, cenných papírů a jiných cenností; (41) výchova a vzdělávání, pořádání společenských, kulturních, zábavních i sportovních akcí, vše pouze v souvislosti s finančními, peněžními a pojišťovacími službami; (42) tvorba, zavádění, adaptace, aktualizace a údržba softwaru, kódování a dekodování zabezpečovacích systémů, tvorba www stránek, vše pouze v souvislosti s finančními, peněžními a pojišťovacími službami.

(511) 9, 35, 36, 38, 39, 41, 42  
(210) O-493202

(111) **333169**  
(220) 13.11.2012  
(151) 14.08.2013  
(540)

### ODLETOFFKA

(592) Slovní  
(730) Vaše DEDRA s.r.o., Podhradní 69, Česká Skalice, 55203, CZ  
(510) (1) chemické výrobky určené pro průmysl, vědu a fotografii, jakož i pro zemědělství a lesnictví; (3) přípravky pro bělení a jiné prací prostředky, přípravky pro čištění, leštění, odmašťování a broušení, mýdla, parfumerie, vonné oleje, kosmetika, vlasové vody, zubní pasty; (35) propagační činnost, reklama, pomoc při řízení obchodní činnosti, obchodní administrativa, kancelářské práce.

(511) 1, 3, 35  
(210) O-499697

(111) **333346**  
(220) 06.01.2012  
(151) 28.08.2013  
(540)

### MACHINERY EUROPE

(592) Slovní  
(730) MACHINERY EUROPE s.r.o., Hněvkovská 1269/42, Praha 4, Chodov, 14800, CZ  
(740) KOREJZOVA LEGAL v.o.s., JUDr. Petra Sauvage de Brantes, advokátka, Korunní 810/104, Praha 10, Vinohrady, 10100  
(510) (16) papír, lepenka a výrobky z těchto materiálů, které nejsou zařazeny do jiných tříd, tiskárenské výrobky, potřeby pro knižní vazby, fotografie, papírenské zboží, lepidla pro papírenství nebo domácnost, materiál pro umělce, štetce, psací stroje a kancelářské potřeby (vyjímaje nábytek), učební a vyučovací pomůcky s výjimkou přístrojů, plastické obaly (nezařazené do jiných tříd), tiskařské typy, štočky.

(511) 16  
(210) O-491533

(111) **333494**  
(220) 12.12.2012  
(151) 04.09.2013  
(540)

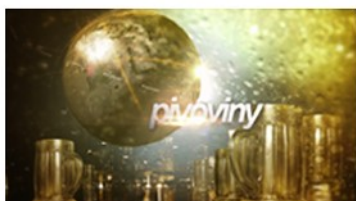

(594) Kombinovaná  
(591) Barevná  
(730) **COLOSEUM RESTAURANTS s.r.o.**, Na poříčí 1042/16, Praha 1, Nové Město, 11000, CZ  
(740) Macek and Partners, Mgr. Jiří Macek, patentový zástupce, Sázavská 751/16, Praha 2, Vinohrady, 12000  
(510) (35) reklamní, inzertní a propagační činnost, marketing, pronájem informačních míst v rámci této třídy, činnost reklamní agentury, zprostředkování v obchodních vztazích, merchandising, franchising, automatizované zpracování dat, služby, které zahrnují záznam, přepis, vypracování, kompilaci, přenášení nebo systematickosti písemných či datových či elektronických sdělení a záznamů, jakož i využívání nebo kompilaci matematických a statistických údajů, organizační zabezpečování televizního vysílání, podporování a intenzifikace obchodních služeb založené na zvýhodňování klíčových spolupracovníků a klientů, poskytování věrnostních a bonusových systémů, jako poskytování slev a odměn, přednostní a nadstandardní poskytování služeb, vše zejména v prodeji výrobků zařazených ve tř. 1 - 34, výstavy komerční nebo reklamní nebo propagační, předvádění zboží prostřednictvím Internetu nebo katalogu nebo výstav za účelem reklamy a/nebo prodeje, přeskupování a shromažďování (kromě dopravy) různých výrobků pro třetí osoby za účelem umožnit spotřebiteli pohodlně vybrat a prohlížet a kupovat (kromě přepravy) prostřednictvím katalogu a/nebo Internetu a/nebo zásilkového prodeje, zásilkový prodej zboží v rámci této třídy, maloobchodní prodej výrobků zařazených ve tř. 1 - 34; (38) telekomunikace, služby umožňující komunikaci jedné osoby s druhou, televizní vysílání, rozhlasové vysílání, digitální vysílání, televizní vysílání programů, televizní vysílání zábavných, vzdělávacích, výchovných, soutěžních, diskusních a informačních pořadů, telematika, šíření, výměna nebo získávání zpráv a informací, šíření elektronických časopisů, informací, elektronických periodik, knih v elektronické podobě, audio nebo audiovizuálních děl prostřednictvím informační nebo datové nebo elektronické nebo komunikační nebo telekomunikační nebo počítačové sítě, zejména Internetu, pomocí satelitů a jinými sítěmi, informační služby na Internetu související s televizním vysíláním, služby na Internetu související s televizním vysíláním, komunikace, poradenská činnost v oblasti sdělovacích prostředků, telekomunikací, informační služby v oblasti telekomunikací, informační kancelář, poskytování informačních služeb prostřednictvím počítačů, pronájem komunikačních míst; (41) nakladatelství a vydavatelství, ediční činnost, publikační činnost, nahrávání nosičů zvukových nebo obrazové zvukových, půjčování nahrávaných zvukových a zvukově obrazových záznamů, tvorba a šíření audiovizuálních děl, zpravodajství, publicistika, televizní zpravodajství, rozhlasové zpravodajství, obrazové zpravodajství, TV produkce, filmová produkce, televizní výroba programů, tvorba programů, tvorba a výroba televizních a audiovizuálních programů, agenturní činnost v oblasti kultury, zprostředkování v oblasti kultury, výchovy, zábavy a sportu, výchovná, vzdělávací, soutěžní a zábavní činnost, výroba a organizování zábavných nebo kulturních nebo vzdělávacích představení, organizace společenských a kulturních akcí, organizace, provozování a provádění her a soutěží i veřejných, výstavní činnost v oblasti kultury nebo zábavy nebo výchovy nebo vzdělávání, poskytování on-line audiovizuálních děl bez možnosti stažení, půjčování knih, tiskovin, pronájem a půjčování audiopřístrojů, videopřístrojů, videorekordérů, videokamer, fotoaparátů, promítaček, rozhlasových a televizních přijímačů, filmů, kulturních a vzdělávacích potřeb a přístrojů, půjčování a pronájem obrazů, dekorací.

(511) 35, 38, 41  
(210) O-500488

(111) **333875**  
(220) 12.12.2012  
(151) 25.09.2013  
(540)



(594) Kombinovaná  
(730) **LONDA spol. s r. o.**, Na příkopě 859/22, Praha 1, Nové Město, 11000, CZ  
(510) (9) nahrané a nenahrané nosiče zvuku a obrazu, audiokazety, videokazety, magnetofonové pásky, gramofonové desky, kompaktní disky, paměťové karty, USB nosiče; (16) propagační tiskoviny, katalogy, prospekty, plakáty, kalendáře, fotografie, knihy, časopisy, pohlednice, penály, těžítka, periodické a neperiodické tiskoviny, tiskárenské výrobky, kancelářské potřeby spadající do této třídy, potřeby pro knižní vazby, papírenské zboží, lepidla pro papírenství nebo pro domácnost, štetce, štočky, papír, lepenka a výrobky z těchto materiálů, které nejsou zařazeny do jiných tříd, učební pomůcky v rámci této třídy s výjimkou přístrojů, umělecké nebo ozdobné předměty z papíru nebo plastických hmot spadající do této třídy; (35) reklamní a propagační činnost prostřednictvím jakéhokoliv média, prostřednictvím telefonní, datové nebo informační sítě, inzertní činnost, zprostředkování reklamy, inzerce a propagace, zprostředkovatelská činnost v oblasti obchodu v rámci této třídy s výrobky ve třídách 9 a 16, televizní reklama; (38) provozování rozhlasového vysílání, šíření a výměna informací prostřednictvím počítačových a telekomunikačních sítí, včetně Internetu, televizní vysílání; (41) činnost výchovná, vzdělávací a zábavná, pořádání koncertů, hudebních soutěží, živých kulturních vystoupení, publicistika, činnost vydavatelská a nakladatelská, zprostředkovatelská, poradenská a konzultační činnost v oblasti multimediální a masmediální tvorby, výroba rozhlasových a televizních programů, televizní zábava.  
(511) 9, 16, 35, 38, 41  
(210) O-500471

(111) **334020**  
(220) 03.12.2012  
(151) 02.10.2013  
(540)

## MOLECULAR-BASE

(592) Slovní  
(730) **MANIHI s.r.o.**, Dělnická 13, Praha 7, 17000, CZ  
(510) (1) chemické výrobky určené pro průmysl, vědy a fotografii, jakož i pro zemědělství, zahradnictví a lesnictví, umělé pryskyřice v surovém stavu, plastické hmoty v surovém stavu, hnojiva pro půdu, hasící přístroje (složení), prostředky pro kalení a letování kovů, chemické výrobky určené ke konzervování potravin, tříslicí materiály, lepidla pro průmysl; (5) farmaceutické a veterinářské výrobky, hygienické výrobky pro léčebné účely, dietní potraviny a dietetické přípravky pro léčebné nebo veterinární účely, potraviny pro batolata, potravní doplňky pro lidskou potřebu a pro zvířata, náplasti, obvazový materiál, materiály pro plombování zubů a pro zubní otisky, dezinfekční přípravky, výrobky pro hubení škodlivých zvířat, fungicidy, herbicidy; (29) maso, ryby, drůbež a zvěřina, masové výtažky, konzervované, mražené, sušené a vařené ovoce a zelenina, želé, džemy, kompoty, vejce, mléko a mléčné výrobky, jedlé oleje a tuky; (30) káva, čaj, kakao a kávové náhražky, rýže, tapioka a ságo, mouka a obilninové přípravky, chléb, pečivo a cukrovinky, polevy, cukr, med, melasa, droždí, prášek do pečiva, hořčice, ocet, omáčky (chuťové přísady), koření, zmrzlina; (40) zpracování materiálů.  
(511) 1, 5, 29, 30, 40  
(210) O-500213

(111) **334021**  
(220) 03.12.2012  
(151) 02.10.2013  
(540)

## MOLECULARBASE

(592) Slovní  
(730) **MANIHI s.r.o.**, Dělnická 13, Praha 7, 17000, CZ  
(510) (1) chemické výrobky určené pro průmysl, vědy a fotografii, jakož i pro zemědělství, zahradnictví a lesnictví, umělé pryskyřice v surovém stavu, plastické hmoty v surovém stavu, hnojiva pro půdu, hasicí přístroje (složení), prostředky pro kalení a letování kovů, chemické výrobky určené ke konzervování potravin, tříslicí materiály, lepidla pro průmysl; (5) farmaceutické a veterinářské výrobky, hygienické výrobky pro léčebné účely, dietní potraviny a dietetické přípravky pro léčebné nebo veterinární účely, potraviny pro batolata, potravní doplňky pro lidskou potřebu a pro zvířata, náplastí, obvazový materiál, materiály pro plombování zubů a pro zubní otisky, dezinfekční přípravky, výrobky pro hubnutí škodlivých zvířat, fungicidy, herbicidy; (29) maso, ryby, drůbež a zvěřina, masové výtahy, konzervované, mražené, sušené a vařené ovoce a zelenina, želé, džemy, kompoty, vejce, mléko a mléčné výrobky, jedlé oleje a tuky; (30) káva, čaj, kakao a kávové náhražky, rýže, tapioka a ságo, mouka a obilninové přípravky, chléb, pečivo a cukrovinky, polevy, cukr, med, melasa, droždí, prášek do pečiva, hořčice, ocet, omáčky (chuťové přísady), koření, zmrzlina; (40) zpracování materiálů.

(511) 1, 5, 29, 30, 40  
(210) O-500214

(111) **334289**  
(220) 17.12.2012  
(151) 16.10.2013  
(540)

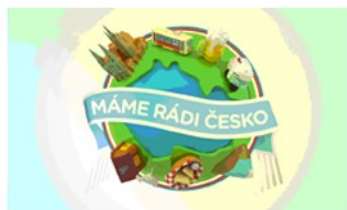

(594) Kombinovaná  
(591) Barevná  
(730) **ITV Studios Netherlands Content B.V.**, Koos Postemalaan 8, 1217 ZC Hilversum, NL  
(740) **ZIVKO MIJATOVIĆ & PARTNERS s.r.o.**, Jugoslávských partyzánů 639/26, Praha 6, Bubeneč, 16000  
(510) (9) audio-vizuální přístroje, přístroje pro záznam, převod a reprodukci textu, zvuku a/nebo obrazu, magnetické nosiče dat, diskové nosiče obrazu a/nebo zvuku, stahovatelné hudební zvukové nahrávky a audiovizuální záznamy, kazety, kompaktní disky, videopásky, video kompaktní disky (obrazové disky), interaktivní CD (CD-I), read-only-memory discs - paměťové disky s možností čtení, ale ne zápisu (CD-ROMy), DVD a jiné digitální nosiče dat, elektronické a digitální publikace, stahovatelné nebo na nosičích dat, přístroje pro zpracování dat a informací, počítače a počítačová periferní zařízení, televizní přístroje, telefonní zařízení, programy, počítače pro hraní her, počítačové hry (software), brýle, sluneční brýle, počítačové softwarové aplikace pro mobilní telefony, smartphony, notebooky, počítače a mediální přehrávače; (28) hry, hračky, elektronické hry, včetně pro hraní on-line nebo prostřednictvím televizního přístroje, potřeby pro gymnastiku a sport, které nejsou uvedeny v jiných třídách; (41) vzdělávací služby, výchova, zábava, sportovní a kulturní aktivity, sestavování, výroba, režie, uvádění a/nebo vydávání a/nebo zapůjčování a/nebo šíření rozhlasových, televizních, audiovizuálních, hudebních, zábavních a divadelních pořadů, produkce filmů a videofilmů a videopásek, organizování sportovních, kulturních, hudebních a vzdělávacích akcí, organizace a pořádání hudebních akcí, koncertů, festivalů, vystoupení a oslav a party, služby hudebníků a dalších výkonných umělců, provozování a skládání hudby, pronájem audio nahrávek, audio zařízení a hudebních nástrojů, záznam, produkce, postprodukce, vydávání, zapůjčování a/nebo pronájem hudebních děl, filmů, nahaných obrazových a/nebo zvukových záznamů, poskytování informací v oboru zábavního průmyslu, zábavy, rozhlasových a televizních programů, kinematografických filmů, hraných filmů, kultury,

vzdělávání, zábavy a sportu (obsahu), vymýšlení konceptů pro (herní) programy pro rozhlas a televizi, včetně formátů, půjčování filmů a videí, pronájem dekorací pro show a kulturní akce, pronájem rozhlasových a televizních přijímačů, publikování, zapůjčování, vydávání a šíření informací ohledně knih, novin, časopisů, průvodců, tiskovin s rozhlasovým a televizním programem a jiných publikací, nakladatelská činnost, loterie, výše uvedené služby poskytované včetně i prostřednictvím rozhlasu, televize, teletextu, Internetu nebo jiných sítí, elektronicky nebo jinak, redakční služby (nereklamní), výroba fotografických, filmových a video reportáží, fotografování, agentura pro rezervaci představení.

(511) 9, 28, 41  
(210) O-500585

(111) **334438**  
(220) 31.10.2012  
(151) 23.10.2013  
(540)

## ČSOB Flexi půjčky

(592) Slovní  
(730) **Československá obchodní banka, a.s.**, Radlická 333/150, Praha 5, 15057, CZ  
(740) Baker & McKenzie v.o.s., advokátní kancelář, JUDr. Jiří Čermák, advokát, Klimentská 46/1216, Praha 1, 11002  
(510) (9) systémy dálkového přenosu dat v rámci této třídy, programy na zpracování dat, dešifrovací soustavy, platební karty, čipy, informační produkty v elektronické podobě, bezpečnostní zařízení pro úschovu svěřených peněz, cenných listin, dokumentů i ostatních cenností spadající do této třídy, přístroje a zařízení pro směnu a výměnu peněz spadající do této třídy; (16) tiskoviny všeho druhu, včetně cenných papírů, šeků, směnek, burzovních listů, cenných papírů, informační produkty na papírových nosičích; (35) inzertní, reklamní a propagační činnost, uskutečňovaná prostřednictvím jakýchkoliv médií, marketing, informační servis a poradenské služby v oblasti obchodu, obchodní management a obchodní administrativy, automatizované zpracování dat v oblasti bankovníctví, prezentace akcí pro reklamní a obchodní účely; (36) služby finanční, peněžní, nemovitostní a pojišťovací, včetně příslušných on-line služeb spadajících do této třídy; (38) telekomunikace, služby dálkového přenosu dat prostřednictvím všech dostupných médií; (39) přeprava peněz, cenných papírů a jiných cenností; (41) výchova a vzdělávání, pořádání společenských, kulturních, zábavních i sportovních akcí; (42) tvorba, zavádění, adaptace, aktualizace a údržba softwaru, kódování a dekódování zabezpečovacích systémů, tvorba www stránek.

(511) 9, 16, 35, 36, 38, 39, 41, 42  
(210) O-499349

(111) **335224**  
(220) 13.11.2012  
(151) 18.12.2013  
(540)

## ZIPOSÁČKY

(592) Slovní  
(730) **Vaše DEDRA, s.r.o.**, Podhradní 69, Česká Skalice, 55203, CZ  
(510) (16) uzavíratelné sáčky na potraviny, uzavíratelné sáčky na potraviny pro mikrovlnné trouby, sáčky pro mikrovlnné trouby, obaly na potraviny; (21) náční pro domácnost nebo kuchyň v rámci této třídy, obaly pro domácnost nebo kuchyň v rámci této třídy, nádoby pro domácnost nebo kuchyň; (35) propagační činnost, reklama, pomoc při řízení obchodní činnosti, obchodní administrativy, kancelářské práce.

(511) 16, 21, 35  
(210) O-499698

(111) **335225**  
(220) 13.11.2012  
(151) 18.12.2013  
(540)

## ZIPŠOUPÁTKO

(592) Slovní  
(730) **Vaše DEDRA, s.r.o.**, Podhradní 69, Česká Skalice, 55203, CZ  
(510) (16) uzavíratelné sáčky na potraviny, uzavíratelné sáčky na potraviny pro mikrovlnné trouby, sáčky pro mikrovlnné trouby, obaly na potraviny; (21) náční pro domácnost nebo kuchyň v rámci této třídy, obaly pro domácnost nebo kuchyň v rámci této třídy, nádoby pro domácnost nebo kuchyň; (35)



propagační činnost, reklama, pomoc při řízení obchodní činnosti, obchodní administrativní, kancelářské práce.

(511) 16, 21, 35  
(210) O-499699

(111) **337031**  
(220) 15.02.2012  
(151) 12.03.2014  
(540)



FINANČNÍ SLUŽBY  
KDYKOLI A KDEKOLI

- (594) Kombinovaná  
(730) **Československá obchodní banka, a.s.**, Radlická 333/150, Praha 5, 15057, CZ  
(740) Baker & McKenzie v.o.s., advokátní kancelář, JUDr. Jiří Čermák, advokát, Klimentská 46/1216, Praha 1, 11002  
(510) (9) systémy dálkového přenosu dat, programy na zpracování dat, dešifrovací soustavy, platební karty, čipy, informační produkty v elektronické podobě, bezpečnostní zařízení (pro úschovu svěřených peněz, cenných listin, dokumentů i ostatních cenností) spadající do této třídy, přístroje a zařízení pro směnu a výměnu peněz spadající do této třídy, vše pouze v souvislosti s finančními, peněžními a pojišťovacími službami; (35) inzertní, reklamní a propagační činnost, uskutečňovaná prostřednictvím jakýchkoliv médií, marketing, informační servis a poradenské služby v oblasti obchodu, obchodní management a obchodní administrativní, automatizované zpracování dat v oblasti bankovníctví, prezentace akcí pro reklamní a obchodní účely, vše pouze v souvislosti s finančními, peněžními a pojišťovacími službami; (36) služby peněžní; (38) telekomunikace, systém dálkového přenosu dat prostřednictvím všech dostupných médií; (39) přeprava peněz, cenných papírů a jiných cenností; (41) výchova a vzdělávání pouze v souvislosti s finančními a peněžními službami, pořádání společenských, kulturních, zábavních i sportovních akcí, pouze v souvislosti s finančními, peněžními a pojišťovacími službami; (42) tvorba, zavádění, adaptace, aktualizace a údržba softwaru, kódování a dekódování zabezpečovacích systémů, tvorba www stránek, vše pouze v souvislosti s finančními, peněžními a pojišťovacími službami.
- (511) 9, 35, 36, 38, 39, 41, 42  
(210) O-492648

(111) **337032**  
(220) 15.02.2012  
(151) 12.03.2014  
(540)



FINANČNÍ SLUŽBY  
KDYKOLI A KDEKOLI

- (594) Kombinovaná  
(730) **Československá obchodní banka, a.s.**, Radlická 333/150, Praha 5, 15057, CZ  
(740) Baker & McKenzie v.o.s., advokátní kancelář, JUDr. Jiří Čermák, advokát, Klimentská 46/1216, Praha 1, 11002  
(510) (9) systémy dálkového přenosu dat, programy na zpracování dat, dešifrovací soustavy, platební karty, čipy, informační produkty v elektronické podobě, bezpečnostní zařízení (pro úschovu svěřených peněz, cenných listin, dokumentů i ostatních cenností) spadající do této třídy, přístroje a zařízení pro směnu a výměnu peněz spadající do této třídy, vše

pouze v souvislosti s finančními, peněžními a pojišťovacími službami; (35) inzertní, reklamní a propagační činnost, uskutečňovaná prostřednictvím jakýchkoliv médií, marketing, informační servis a poradenské služby v oblasti obchodu, obchodní management a obchodní administrativní, automatizované zpracování dat v oblasti bankovníctví, prezentace akcí pro reklamní a obchodní účely, vše pouze v souvislosti s finančními, peněžními a pojišťovacími službami; (36) služby peněžní; (38) telekomunikace, systém dálkového přenosu dat prostřednictvím všech dostupných médií; (39) přeprava peněz, cenných papírů a jiných cenností; (41) výchova a vzdělávání pouze v souvislosti s finančními a peněžními službami, pořádání společenských, kulturních, zábavních i sportovních akcí, pouze v souvislosti s finančními, peněžními a pojišťovacími službami; (42) tvorba, zavádění, adaptace, aktualizace a údržba softwaru, kódování a dekódování zabezpečovacích systémů, tvorba www stránek, vše pouze v souvislosti s finančními, peněžními a pojišťovacími službami.

(511) 9, 35, 36, 38, 39, 41, 42  
(210) O-492649

(111) **337033**  
(220) 15.02.2012  
(151) 12.03.2014  
(540)



- (594) Kombinovaná  
(730) **Československá obchodní banka, a.s.**, Radlická 333/150, Praha 5, 15057, CZ  
(740) Baker & McKenzie v.o.s., advokátní kancelář, JUDr. Jiří Čermák, advokát, Klimentská 46/1216, Praha 1, 11002  
(510) (9) systémy dálkového přenosu dat, programy na zpracování dat, dešifrovací soustavy, platební karty, čipy, informační produkty v elektronické podobě, bezpečnostní zařízení (pro úschovu svěřených peněz, cenných listin, dokumentů i ostatních cenností) spadající do této třídy, přístroje a zařízení pro směnu a výměnu peněz spadající do této třídy, vše pouze v souvislosti s finančními, peněžními a pojišťovacími službami; (35) inzertní, reklamní a propagační činnost, uskutečňovaná prostřednictvím jakýchkoliv médií, marketing, informační servis a poradenské služby v oblasti obchodu, obchodní management a obchodní administrativní, automatizované zpracování dat v oblasti bankovníctví, prezentace akcí pro reklamní a obchodní účely, vše pouze v souvislosti s finančními, peněžními a pojišťovacími službami; (36) služby peněžní; (38) telekomunikace, systém dálkového přenosu dat prostřednictvím všech dostupných médií; (39) přeprava peněz, cenných papírů a jiných cenností; (41) výchova a vzdělávání pouze v souvislosti s finančními a peněžními službami, pořádání společenských, kulturních, zábavních i sportovních akcí pouze v souvislosti s finančními, peněžními a pojišťovacími službami; (42) tvorba, zavádění, adaptace, aktualizace a údržba softwaru, kódování a dekódování zabezpečovacích systémů, tvorba www stránek, vše pouze v souvislosti s finančními, peněžními a pojišťovacími službami.
- (511) 9, 35, 36, 38, 39, 41, 42  
(210) O-492650



(111) **337035**  
(220) 05.03.2012  
(151) 12.03.2014  
(540)



(594) Kombinovaná  
(730) **Československá obchodní banka, a.s.**, Radlická 333/150, Praha 5, 15057, CZ  
(740) Baker & McKenzie v.o.s., advokátní kancelář, JUDr. Jiří Čermák, advokát, Klimentská 46/1216, Praha 1, 11002  
(510) (9) systémy dálkového přenosu dat, programy na zpracování dat, dešifrovací soustavy, platební karty, čipy, informační produkty v elektronické podobě, bezpečnostní zařízení (pro úschovu svěřených peněz, cenných listin, dokumentů i ostatních cenností) spadající do této třídy, přístroje a zařízení pro směnu a výměnu peněz spadající do této třídy, vše pouze v souvislosti s finančními, peněžními a pojišťovacími službami; (35) inzertní, reklamní a propagační činnost, uskutečňovaná prostřednictvím jakýchkoliv médií, marketing, informační servis a poradenské služby v oblasti obchodu, obchodní management a obchodní administrativa, automatizované zpracování dat v i oblasti bankovníctví, prezentace akcí pro reklamní a obchodní účely, vše pouze v souvislosti s finančními, peněžními a pojišťovacími službami; (36) služby peněžní; (38) telekomunikace, systém dálkového přenosu dat prostřednictvím všech dostupných médií; (39) přeprava peněz, cenných papírů a jiných cenností; (41) výchova a vzdělávání pouze v souvislosti s finančními a peněžními službami, pořádání společenských, kulturních, zábavních i sportovních akcí pouze v souvislosti s finančními, peněžními a pojišťovacími službami; (42) tvorba, zavádění, adaptace, aktualizace a údržba softwaru, kódování a dekódování zabezpečovacích systémů, tvorba www stránek, vše pouze v souvislosti s finančními, peněžními a pojišťovacími službami.  
(511) 9, 35, 36, 38, 39, 41, 42  
(210) O-493201

(111) **337297**  
(220) 05.04.2012  
(151) 26.03.2014  
(540)



(594) Kombinovaná  
(730) **PROKOLO s.r.o.**, Malenovice č.ev. 193, 73911, CZ  
(740) Ing. Iva Rylková, Polská 1525, Ostrava - Poruba, 70800  
(510) (6) kovové zámky pro kola; (8) ruční nářadí, šroubováky, klíče (ruční nářadí), brašny na ruční nářadí; (9) ochranné přilby, ochranné helmy sportovní, ochranné brýle pro sport, cyklistické brýle, ochranné vesty (reflexní), blikáče signální, hustoměry, navigační přístroje, odrazové nášivky na oděvy (proti dopravním nehodám), ochranné prostředky osobní proti nehodám, počítačidla pro jízdní kola, cyklocomputery, měřicí zařízení, přístroje na měření a zaznamenávání času, dálkoměry, rychloměry, baterie (články) elektrické; (11) světla pro jízdní kola, svítidla - jízdní kola, kryty pro svítidla, objímky pro světla a svítidla, svítelný (baterky), čelovky (svítelný), směrovky, žárovky; (12) jízdní kola, náhradní díly pro jízdní kola v rámci této třídy, brzdy pro kola a brzdové součásti, bezdušové pneumatiky (galusky) pro kola, lepicí kaučukové záplaty na duše (pro jízdní kola),

blatníky, brašny speciální pro jednopřevodová vozidla, duše pneumatik, nářadí na opravu duší, dvojkolové vozíky, elektromobily, paprsky pro jízdní kola, řetězy pro jízdní kola, stojany pro jízdní kola, ráfky, řídítka, káry (vozíky), mopedy, tříkolky, motorové tříkolky, čtyřkolky, přívěsné (boční) vozíky, košíky speciální pro jízdní kola, náboje kol vozidel, napínače paprsků na kola, nosiče zavazadlové pro vozidla, nosiče jízdních kol, ochranné kryty k jízdním kolům nebo motocyklům, převody kol, pedály pro kola nebo motocykly, poplašná zabezpečovací zařízení pro vozidla (alarmy), pumpy (hustilky) pro jízdní kola nebo motocykly, rámy jízdních kol, řídítka jízdních kol, sedadla pro jízdní kola, dětské sedačky pro jízdní kola, sedla jízdních kol, potahy na sedadla nebo sedla jízdních kol, dětské pojízdní sedačky k jízdním kolům, sklápěcí střechy pro dětské pojízdní sedačky, skútry, směrovky jízdních kol, ventily pneumatik, výstražné systémy (alarmy) pro jednopřevodová vozidla, zvonky jízdních kol; (25) cyklistické rukavice, sportovní oděvy, čepice a jiné pokrývky hlavy, čelenky, oděvní návleky.

(511) 6, 8, 9, 11, 12, 25  
(210) O-494167

(111) **338187**  
(220) 06.04.2012  
(151) 28.05.2014  
(540)

## NATELO

(592) Slovní  
(730) **Kofola ČeskoSlovensko a.s.**, Nad Porubkou 2278/31a, Ostrava - Poruba, 70800, CZ  
(740) Rott, Růžička & Guttmann a spol., Vyskočilova 1566, Praha 4, Michle, 14000  
(510) (30) káva, čaj, teplé nápoje na bázi kávy a čaje, s výjimkou produktů s obsahem oříšků nebo kakaa; (32) nealkoholické nápoje, teplé nápoje, s výjimkou produktů s obsahem oříšků nebo kakaa; (35) propagační činnost, reklama.  
(511) 30, 32, 35  
(210) O-494245

(111) **342167**  
(220) 09.11.2012  
(151) 26.11.2014  
(540)

## REHAVIT

(592) Slovní  
(730) **REHA Cosmetics, s.r.o.**, Michelská 300/60, Praha 4, Michle, 14000, CZ  
(740) ZEMAN - podkrušnohorská patentová a známková kancelář, Petr Zeman, patentový zástupce, Hradní 301/9, Loket, 35733  
(510) (3) kosmetické výrobky všeho druhu v rámci této třídy, dezodorační přípravky pro osobní potřebu, vonné oleje a masážní přípravky, bylinné balzámy a masážní přípravky, vše na bázi rostlinných extraktů, vše v rámci této třídy, depilační přípravky, mýdla, včetně dezinfekčních, opalovací přípravky, peroxid vodíku pro kosmetické účely, pleťové vody pro kosmetické účely, ústní vody a spreje, šampóny, soli koupelové v rámci této třídy, kosmetické ubrousky; (41) poskytování tělovýchovných a kulturních služeb, vzdělávací činnost, pořádání odborných kurzů, školení, instruktáží a jiných vzdělávacích akcí, pořádání konferencí, kolokvií, kongresů, pořádání společenských akcí, lektorská činnost, provozování tělovýchovných a sportovních zařízení, trenérská činnost; (44) lékařské služby, zejména týkající se péče o hygienu a krásu osob, zejména masérské, rekondiční a regenerační služby, lázeňské služby, provozování solárií, termárií, neurologie, chiropraktika, manikúra, pedikúra, provozování zařízení sloužících k regeneraci a rekondici, parní lázně, lékárenské poradenství, provozování sauny.  
(511) 3, 41, 44  
(210) O-499598

(111) **376595**  
(220) 21.05.2012  
(151) 27.11.2019  
(540)

## PÍSANKOVÝ SEŠIT

(592) Slovní  
(730) **NOVÁ ŠKOLA, s.r.o.**, Bratislavská 884/23d, Brno, 60200, CZ  
(740) JUDr. Pavlína Urbancová, Křenová 409/52, Brno, 60200  
(510) (9) software, počítačové programy a hry, audiozáznamy, videozáznamy, zvukově-obrazové záznamy, elektronické multimediální produkty; (16)

fotografie, školní tabule; (35) inzertní, reklamní a propagační činnost, pomoc při řízení obchodní činnosti, obchodní administrativa, kancelářské práce, marketing; (41) organizování a vedení seminářů, poskytování on-line elektronických publikací, provozování her on-line, filmová tvorba.  
(511) 9, 16, 35, 41  
(210) O-495301

---

### Zániky ochranných známek uplynutím doby platnosti

Kapitola obsahuje údaje o ochranných známkách, které zanikly uplynutím doby platnosti podle ustanovení § 29 odst. 1 zákona č. 441/2003 Sb.

Číslo zápisu (111)	Číslo přihlášky (210)	Datum zániku (141)
160334	45215	10.05.2021
160482	45218	11.05.2021
171213	61661	10.05.2021
172312	61665	10.05.2021
241758	167095	09.05.2021
241760	167108	09.05.2021
241768	167162	10.05.2021
241771	167183	11.05.2021
242434	167121	09.05.2021
242436	167132	09.05.2021
242446	167178	11.05.2021
243454	167096	09.05.2021
243461	167127	09.05.2021
243469	167164	10.05.2021
243470	167165	10.05.2021
243473	167197	11.05.2021
243475	167201	11.05.2021
244300	167144	10.05.2021
244309	167191	11.05.2021
244859	167190	11.05.2021
247146	167213	11.05.2021
248021	167130	09.05.2021
248022	167131	09.05.2021
248023	167143	10.05.2021
249060	167122	09.05.2021
252175	167154	10.05.2021
261742	167097	09.05.2021

Číslo zápisu (111)	Číslo přihlášky (210)	Datum zániku (141)
261743	167098	09.05.2021
320762	485625	11.05.2021
320920	485545	09.05.2021
320925	485552	10.05.2021
320926	485553	10.05.2021
320927	485554	10.05.2021
320928	485555	10.05.2021
320935	485578	10.05.2021
321036	485604	11.05.2021
321037	485605	11.05.2021
321038	485606	11.05.2021
321039	485608	11.05.2021
321589	485526	09.05.2021
321593	485532	09.05.2021
321598	485654	12.05.2021
321599	485658	12.05.2021
321600	485659	12.05.2021
321601	485662	12.05.2021
321782	485573	10.05.2021
321783	485574	10.05.2021
321785	485612	11.05.2021
321786	485613	11.05.2021
321787	485614	11.05.2021
321788	485615	11.05.2021
321913	485566	10.05.2021
322003	485527	09.05.2021
322005	485631	11.05.2021

Číslo zápisu (111)	Číslo přihlášky (210)	Datum zániku (141)
322006	485632	11.05.2021
322121	485536	09.05.2021
322122	485580	10.05.2021
322123	485591	11.05.2021
322194	485588	11.05.2021
322195	485589	11.05.2021
322198	485601	11.05.2021
322200	485628	11.05.2021
322201	485629	11.05.2021
322571	485558	10.05.2021
322652	485533	09.05.2021
322798	485660	12.05.2021
322799	485663	12.05.2021
322935	485567	10.05.2021
322936	485587	11.05.2021
322939	485646	12.05.2021
323088	485569	10.05.2021
323089	485643	12.05.2011
323090	485644	12.05.2021
323286	485565	10.05.2021
323689	485563	10.05.2021
323782	485664	12.05.2021
323848	485638	12.05.2021
324153	485570	10.05.2021
330271	485581	10.05.2021
331071	485602	11.05.2021
331072	485603	11.05.2021

### Vzdání se práv k ochranné známce

Vlastník ochranné známky se může podle ustanovení § 30 zákona č. 441/2003 Sb. u Úřadu písemným prohlášením vzdát práv k ochranné známce v rozsahu všech výrobků nebo služeb, pro které byla zapsána, nebo některých z nich. Účinky tohoto prohlášení nastávají dnem doručení prohlášení vlastníka ochranné známky Úřadu a nelze je vzít zpět. V této kapitole je tedy uvedeno datum účinnosti vzdání se práv k ochranné známce. Pokud se vlastník vzdal práv k ochranné známce jen v rozsahu některých výrobků a služeb, je pod příslušným INID kódem zveřejněn rovněž zbývající seznam výrobků a služeb, pro které ochranná známka zůstává zapsána. Tato kapitola dále zahrnuje údaje o ochranných známkách, u kterých vlastník písemným prohlášením omezil rozsah ochrany ve vztahu k prvku ochranné známky.

(111) 386845

(540)

**Mekáč Megáč**

(592) Slovní

(210) O-569352

(580) s účinností ode dne 10.12.2021/vzdání se práv k ochranné známce

---

### Změny vlastníků ochranných známek

Kapitola obsahuje údaje o ochranných známkách, které byly převedeny nebo přešly ve smyslu ustanovení § 15 odst. 1, 2 a § 16 zákona č. 441/2003 Sb. na jiného vlastníka v rozsahu všech zapsaných výrobků nebo služeb.

Číslo zápisu (111)	Dřívější vlastník (770)	Nynější vlastník (730)	S účinností od (580)
162489	Metso Minerals Industries, Inc., 20965 Crossroads Circle, Waukesha, WI, US	Metso Outotec USA Inc., 20965 Crossroads Circle, Waukesha, 53186, WI, US	17.12.2021
174983	Brouk a Babka, s.r.o., Novodvorská 994/138, Praha 4, Braník, 14200, CZ	Detalon, s.r.o., Novodvorská 994/138, Praha 4, Braník, 14200, CZ	16.12.2021
182463	DATART INTERNATIONAL, a.s., Křížkova 148/34, Praha 8, Karlín, 18600, CZ	HP TRONIC Zlín, spol. s r.o., náměstí Práce 2523, Zlín, 76001, CZ	16.12.2021
221992	EMADO, s.r.o., Na Vrtálné 79, Pardubice, 53003, CZ	Duchoslavová Eva Ing., třída Míru 2669, Pardubice, Zelené Předměstí, 53002, CZ	16.12.2021
244878	Dr. Oetker, spol. s r.o., Americká 2335, Kladno - Kročehlavy, 27201, CZ	Dr. August Oetker Nahrungsmittel KG, Lutterstrasse 14, Bielefeld, DE	16.12.2021
247266	CHILLI PEPPER a.s., Bucharova 1314/8, Praha 5, Stodůlky, 15800, CZ	GELP s.r.o., Revoluční 1082/8, Praha 1, Nové Město, 11000, CZ	16.12.2021
262560	TERMOKLIMA s.r.o., Košická 3646/68, Poprad, 5801, SK	CHASTIA s.r.o., Košická 3646/68, 058 01 Poprad, SK	16.12.2021
286758	PEPSICO CZ s.r.o., Kolbenova 50, Praha 9, 19000, CZ	KMV BEV CZ s.r.o., Kolbenova 510/50, Praha 9, Vysočany, 19000, CZ	16.12.2021
286759	PEPSICO CZ s.r.o., Kolbenova 50, Praha 9, 19000, CZ	KMV BEV CZ s.r.o., Kolbenova 510/50, Praha 9, Vysočany, 19000, CZ	16.12.2021
290320	LKQ CZ s.r.o., Ocelářská 891/16, Praha 9, Vysočany, 19000, CZ	LKQ Europe GmbH, Zähleweg 10, 6300 Zug, CH	17.12.2021
303683	Baníková Beáta, Podolské nábř. 1, Praha 4 - Podolí, 14700, CZ	Sohito s.r.o., Těšnov 1059/1, Praha 1, Nové Město, 11000, CZ	16.12.2021
308898	PEPSICO CZ s.r.o., Kolbenova 510/50, Praha 9, Vysočany, 19000, CZ	KMV BEV CZ s.r.o., Kolbenova 510/50, Praha 9, Vysočany, 19000, CZ	16.12.2021
322818	BUGGYRA IP Limited, Room 1, Level 2, Plazzo Ca Brugnera, Valley Road, Birkirkara, MT	RYSS&LYNX GENERAL TRADING L.L.C., Emirates Towers, P.O.Box 31303, Dubai, AE	17.12.2021
322984	BOHEMIAN VENTURES, spol.s r.o., Nádražní 896/30, Praha 5, Smíchov, 15000, CZ	EUROMEDIA GROUP, a.s., Nádražní 896/30, Praha 5, Smíchov, 15000, CZ	16.12.2021
323109	BOHEMIAN VENTURES, spol.s r.o., Nádražní 896/30, Praha 5, Smíchov, 15000, CZ	EUROMEDIA GROUP, a.s., Nádražní 896/30, Praha 5, Smíchov, 15000, CZ	16.12.2021
326955	BOHEMIAN VENTURES, spol.s r.o., Nádražní 896/30, Praha 5, Smíchov, 15000, CZ	EUROMEDIA GROUP, a.s., Nádražní 896/30, Praha 5, Smíchov, 15000, CZ	16.12.2021
327407	Srovnejo a.s., Sokolovská 428/130, Praha 8, 18600, CZ	ePojisteni.cz s.r.o., Bořivojova 878/35, Praha 3, Žižkov, 13000, CZ	17.12.2021
328340	GTH catering a.s., Vyskočilova 1481/4, Praha 4, 14000, CZ	GTH catering a.s., Vyskočilova 1481/4, Praha 4, Michle, 14000, CZ	16.12.2021
328943	BUGGYRA IP Limited, Room 1, Level 2, Plazzo Ca Brugnera, Valley Road, Birkirkara, MT	RYSS&LYNX GENERAL TRADING L.L.C., Emirates Towers, P.O.Box 31303, Dubai, AE	17.12.2021
329980	Giap Thi Lan, Vyšebrodská 992/2a, Praha 4, Libuš, 14200, CZ	Pho Vietnam Tuan&Lan s.r.o., Anglická 529/15, Praha 2, Vinohrady, 12000, CZ	17.12.2021
334336	Frist s.r.o., Ve Žlíbku 1800, Praha 9, 19300, CZ	HUOUJ CZ s.r.o., Ve žlíbku 1800/77, Praha 9, Horní Počernice, 19300, CZ	16.12.2021
335111	BUGGYRA IP Limited, Room 1, Level 2, Plazzo Ca Brugnera, Valley Road, Birkirkara, MT	RYSS&LYNX GENERAL TRADING L.L.C., Emirates Towers, P.O.Box 31303, Dubai, AE	17.12.2021
336458	CENTR GROUP-ELMONT s.r.o., Zolova 447/20, Ostrava - Nová Bělá, 72400, CZ	CENTR GROUP - HOLDING s.r.o., Na příkopě 1096/19, Praha 1, Staré Město, 11000, CZ	16.12.2021
340860	FRIST s.r.o., Ve Žlíbku 1800/77, Praha 9 - Horní Počernice, 19300, CZ	HUOUJ CZ s.r.o., Ve žlíbku 1800/77, Praha 9, Horní Počernice, 19300, CZ	16.12.2021
342793	Orbita Air s.r.o., Rejskova 948/5, Praha, 12000, CZ	Orbita Air Group a.s., Londýnská 575/48, Praha 2, Vinohrady, 12000, CZ	16.12.2021
345219	Pelech Josef JUDr., Ph.D., Bedřicha Smetany 161/15, Plzeň, 30100, CZ	EcoCity TAXI s.r.o., Borská 2892/59, Plzeň, Jižní Předměstí, 30100, CZ	17.12.2021
346763	FRIST s.r.o., Ve Žlíbku 1800/77, Praha 9 - Horní Počernice, 19300, CZ	HUOUJ CZ s.r.o., Ve žlíbku 1800/77, Praha 9, Horní Počernice, 19300, CZ	16.12.2021
346832	Orbita Air s.r.o., Rejskova 948/5, Praha 2, 12000, CZ	Orbita Air Group a.s., Londýnská 575/48, Praha 2, Vinohrady, 12000, CZ	16.12.2021
346833	Orbita Air s.r.o., Rejskova 948/5, Praha 2, 12000, CZ	Orbita Air Group a.s., Londýnská 575/48, Praha 2, Vinohrady, 12000, CZ	16.12.2021

Číslo zápisu (111)	Dřívější vlastník (770)	Nynější vlastník (730)	S účinností od (580)
347985	BioVavřinec s.r.o., Okrouhlice 27, Benešov, 25601, CZ	Čerstvě nadojeno s.r.o., Truhlářská 1106/9, Praha 1, Nové Město, 11000, CZ	16.12.2021
349862	Benxy s.r.o., Evropská 2690/17, Praha 6, Dejvice, 16000, CZ	Air Bank a.s., Evropská 2690/17, Praha 6, Dejvice, 16000, CZ	16.12.2021
350487	Aglietto Ivano, Plzeňská 313/217c, Praha 5, Motol, 15000, CZ	GrapheneUP SE, 13, Studeněves, 27379, CZ	16.12.2021
353660	Benxy s.r.o., Evropská 2690/17, Praha 6, Dejvice, 16000, CZ	Air Bank a.s., Evropská 2690/17, Praha 6, Dejvice, 16000, CZ	16.12.2021
354530	CENTR GROUP, a.s., Na Příkopě 1096/19, Praha, 11000, CZ	CENTR GROUP - HOLDING s.r.o., Na příkopě 1096/19, Praha 1, Staré Město, 11000, CZ	16.12.2021
358837	Benxy s.r.o., Evropská 2690/17, Praha 6, Dejvice, 16000, CZ	Air Bank a.s., Evropská 2690/17, Praha 6, Dejvice, 16000, CZ	16.12.2021
358838	Benxy s.r.o., Evropská 2690/17, Praha 6, Dejvice, 16000, CZ	Air Bank a.s., Evropská 2690/17, Praha 6, Dejvice, 16000, CZ	16.12.2021
358839	Benxy s.r.o., Evropská 2690/17, Praha 6, Dejvice, 16000, CZ	Air Bank a.s., Evropská 2690/17, Praha 6, Dejvice, 16000, CZ	16.12.2021
363965	Benxy s.r.o., Evropská 2690/17, Praha 6, Dejvice, 16000, CZ	Air Bank a.s., Evropská 2690/17, Praha 6, Dejvice, 16000, CZ	16.12.2021
369153	Baníková Beáta, Podolské nábřeží 1108/1, Praha 4, Podolí, 14700, CZ	Sohito s.r.o., Těšnov 1059/1, Praha 1, Nové Město, 11000, CZ	16.12.2021
372090	MyBee & Innovative Home Care a.s., Dubečská 3131/67, Praha, 10000, CZ	MyBee Innovative s.r.o., Dubečská 3131/67, Praha 10, Strašnice, 10000, CZ	16.12.2021
372091	MyBee & Innovative Home Care a.s., Dubečská 3131/67, Praha, 10000, CZ	MyBee Innovative s.r.o., Dubečská 3131/67, Praha 10, Strašnice, 10000, CZ	16.12.2021
372555	Benxy s.r.o., Evropská 2690/17, Praha 6, Dejvice, 16000, CZ	Air Bank a.s., Evropská 2690/17, Praha 6, Dejvice, 16000, CZ	16.12.2021
373494	Casazela Holding Company s.r.o., Celetná 988/38, Praha 1, Staré Město, 11000, CZ	APS Real Estate s.r.o., Celetná 988/38, Praha 1, Staré Město, 11000, CZ	16.12.2021
376493	ORBITA TRADE s.r.o., Londýnská 575/48, Praha 2, Vinohrady, 12000, CZ	Orbita Air Group a.s., Londýnská 575/48, Praha 2, Vinohrady, 12000, CZ	16.12.2021
377126	Benxy s.r.o., Evropská 2690/17, Praha 6, Dejvice, 16000, CZ	Air Bank a.s., Evropská 2690/17, Praha 6, Dejvice, 16000, CZ	16.12.2021
379800	Benxy s.r.o., Evropská 2690/17, Praha 6, Dejvice, 16000, CZ	Air Bank a.s., Evropská 2690/17, Praha 6, Dejvice, 16000, CZ	16.12.2021
379801	Benxy s.r.o., Evropská 2690/17, Praha 6, Dejvice, 16000, CZ	Air Bank a.s., Evropská 2690/17, Praha 6, Dejvice, 16000, CZ	16.12.2021
382139	Stratox Enterprises s.r.o., Novodvorská 1062/12, Praha 4, Lhotka, 14200, CZ	Stratox Cloud Native s.r.o., Novodvorská 1062/12, Praha 4, Lhotka, 14200, CZ	17.12.2021
382236	Benxy s.r.o., Evropská 2690/17, Praha 6, Dejvice, 16000, CZ	Air Bank a.s., Evropská 2690/17, Praha 6, Dejvice, 16000, CZ	16.12.2021
382237	Benxy s.r.o., Evropská 2690/17, Praha 6, Dejvice, 16000, CZ	Air Bank a.s., Evropská 2690/17, Praha 6, Dejvice, 16000, CZ	16.12.2021
385883	MyBee & Innovative Home Care a.s., Dubečská 3131/67, Praha 10, Strašnice, 10000, CZ	MyBee Innovative s.r.o., Dubečská 3131/67, Praha 10, Strašnice, 10000, CZ	16.12.2021
387808	Eller Veselá Marcela, 107, Lukov, 66902, CZ	Ze Země organic s.r.o., Kovářská 238/17, Znojmo, 66902, CZ	16.12.2021



### Změny v údajích o vlastnících ochranných známek

Kapitola obsahuje ochranné známky, u kterých byla v rejstříku ochranných známek vyznačena změna v údajích o vlastnících ve smyslu ustanovení § 27 odst. 2 a 7 zákona č. 441/2003 Sb.

Číslo zápisu (111)	Vlastník (730)	S účinností od (580)
160897	LEROS, s.r.o., U Národní galerie 470, Praha 5, Zbraslav, 15600, CZ	16.12.2021
174983	Brouk a Babka, s.r.o., Novodvorská 994/138, Praha 4, Braník, 14200, CZ	16.12.2021
174983	Detalon, s.r.o., Malešická 2910/22d, Praha 3, Žižkov, 13000, CZ	16.12.2021
176091	BUDEJOVICKÝ MĚŠŤANSKÝ PIVOVAR s.r.o., Lidická tř. 458/51, České Budějovice, České Budějovice 7, 37001, CZ	21.12.2021
176092	Pivovar Samson s.r.o., Lidická tř. 458/51, České Budějovice, České Budějovice 7, 37001, CZ	21.12.2021
176686	ORACLE AMERICA, INC., 500 Oracle Parkway, Redwood Shores, 94065, CA, US	15.12.2021
177387	ČESKÁ TELEVIZE, Na hřebenech II 1132/4, Praha 4, Podolí, 14700, CZ	16.12.2021
248699	Cryovac, Inc., 2415 Cascade Pointe Boulevard, Charlotte, 28208, NC, US	17.12.2021
249452	Komerční banka, a.s., Na příkopě 969/33, Praha 1, Staré Město, 11000, CZ	17.12.2021
250158	La-Z-Boy Incorporated, One La-Z-Boy Drive, Monroe, 48162, MI, US	17.12.2021
250815	IMI International s.r.o., CTPark Humpolec 1573, Humpolec, 39601, CZ	16.12.2021
252239	Adámek Vladimír, Bulharská 1069/49, Brno, Královo Pole, 61200, CZ	16.12.2021
256833	Moravsko-český hrozen s.r.o., U libeňského pivovaru 1027/31, Praha 8, Libeň, 18000, CZ	16.12.2021
325298	EGE, spol. s r.o., Novohradská 397/34, České Budějovice, České Budějovice 6, 37001, CZ	16.12.2021
325299	EGE, spol. s r.o., Novohradská 397/34, České Budějovice, České Budějovice 6, 37001, CZ	16.12.2021
325300	EGE, spol. s r.o., Novohradská 397/34, České Budějovice, České Budějovice 6, 37001, CZ	16.12.2021
325301	EGE, spol. s r.o., Novohradská 397/34, České Budějovice, České Budějovice 6, 37001, CZ	16.12.2021
325302	EGE, spol. s r.o., Novohradská 397/34, České Budějovice, České Budějovice 6, 37001, CZ	16.12.2021
325780	ČESKÁ TELEVIZE, Na hřebenech II 1132/4, Praha 4, Podolí, 14700, CZ	16.12.2021
325943	ČESKÁ TELEVIZE, Na hřebenech II 1132/4, Praha 4, Podolí, 14700, CZ	16.12.2021
326554	RENOMAG spol. s r.o., Cukrovar 1266, Rosice, 66501, CZ	17.12.2021
327539	M-PRESSE plus, s.r.o., Na Petřínách 1945/55, Praha 6, Břevnov, 16200, CZ	16.12.2021
328242	BIOPREPARÁTY, spol. s r.o., Tylišovská 772/1, Praha 6, Dejvice, 16000, CZ	16.12.2021
328268	APL - Asociace lodního průmyslu, z. s., Popovická 924/4, Praha 10, Michle, 10100, CZ	16.12.2021
328327	IBIS InGold, a.s., Rybná 682/14, Praha 1, Staré Město, 11000, CZ	16.12.2021
328697	ČESKÁ TELEVIZE, Na hřebenech II 1132/4, Praha 4, Podolí, 14700, CZ	16.12.2021
331673	Bluebear CZ s.r.o., Eliášova 499/17, Praha 6, Bubeneč, 16000, CZ	16.12.2021
331713	Kolek Tomáš, č. p. 117, Dolní Moravice, 79501, CZ	15.12.2021
332671	freenest s.r.o., Kladská 123/77, Hradec Králové, Slatina, 50003, CZ	17.12.2021
342531	Enaxa s.r.o., Kopernikova 1164, Trinec, Lyžbice, 73961, CZ	16.12.2021
385921	Pešková Veronika Bc., Pod Kolibou 389, Kaznějov, 33151, CZ	16.12.2021

### Ostatní rozhodné údaje a úřední opravy

Kapitola zahrnuje zejména přetřídění seznamu výrobků a služeb v návaznosti na mezinárodní zápis, opravu chyb ve formulaci, přepisů a zjevných nesprávností za účelem uvedení do souladu se skutečností. V této kapitole jsou zveřejňovány jen takové údaje, které nemohou být zveřejněny spolu se zveřejněním přihlášky nebo se zápisem ochranné známky. Dále kapitola obsahuje důležitá úřední sdělení.

(97) **EP 3221754**

Oznámení o udělení evropského patentu č. 3221754 ze dne 24.11.2021 bylo zrušeno a řízení bylo přerušeno.

---

(97) **EP 3230805**

Oznámení o udělení evropského patentu č. 3230805 ze dne 17.11.2021 bylo zrušeno a řízení bylo přerušeno.

---

(97) **EP 3440468**

Udělení evropského patentu č. 3440468 ze dne 1.12.2021 bylo Evropským patentovým úřadem zrušeno.

---

(97) **EP 3562466**

Oznámení o udělení evropského patentu č. 3562466 ze dne 20.10.2021 bylo zrušeno a řízení bylo přerušeno.

---

(111) **385052**

(210) O-567707

V návaznosti na mezinárodní zápis byly přetříděny položky "sedlina vaječná" a "rajčatová šťáva" ze tř. 30 do tř. 29. Položka "rajčatová šťáva byla zároveň specifikována na "rajčatová šťáva na vaření".

---