

Číselné INID kódy pro označování bibliografických dat technických řešení

INID Codes for the identification of bibliographic data of technical solutions

(Standard WIPO ST. 9 a ST. 80)

(11)	číslo patentu/zápisu/osvědčení	(11)	Number of the patent/registration/certification
(15)	datum zápisu průmyslového vzoru	(15)	Industrial design registration date
(21)	číslo přihlášky/žádosti	(21)	.Application number
(22)	datum podání přihlášky/žádosti	(22)	Date of application filling
(23)	údaje o výstavní prioritě	(23)	Exhibition priority data
(28)	počet průmyslových vzorů	(28)	Number of industrial designs included in the application
(31)	číslo prioritní přihlášky	(31)	Number of priority application
(32)	datum podání prioritní přihlášky	(32)	Filling date of priority application
(33)	země priority	(33)	Priority country
(40)	datum zveřejnění přihlášky vynálezu	(40)	Date of publication of patent application
(45)	datum zveřejnění zapsaného průmyslového vzoru	(45)	Publication date of the registered industrial design
(47)	datum zveřejnění udělení patentu a zápisu užitého vzoru, datum zápisu užitého vzoru, datum oznámení udělení evropského patentu v Evropském patentovém věstníku	(47)	Publication date of patent granting and publication date of utility model registration, registration date of utility model, publication date of European patent granting in the European patent bulletin
(51)	mezinárodní patentové třídění/Locamské třídění průmyslových vzorů	(51)	International Patent Classification/ Locarno Classification for Industrial Designs
(54)	Název	(54)	Title
(55)	vyobrazení průmyslového vzoru	(55)	Reproduction of the industrial design
(57)	Anotace	(57)	Abstract
(68)	číslo základního patentu	(68)	Number of the basic patent
(71)	označení přihlašovatele/žadatele	(71)	Applicant
(72)	označení původce	(72)	Inventor
(73)	označení majitele/vlastníka	(73)	Owner
(74)	označení zástupce	(74)	Attorney's name and address
(86)	číslo mezinárodní přihlášky	(86)	International application number
(87)	číslo mezinárodního zveřejnění	(87)	International publication number
(92)	datum a číslo první registrace přípravku pro Českou republiku	(92)	Date and number(s) of the first authorization to market the product in the CZ
(93)	datum, číslo a země první registrace přípravku v rámci Společenství	(93)	Date, number(s) and country of the first authorization to market the product in the EEC
(94)	doba platnosti osvědčení	(94)	Term of certification validity
(95)	označení a typ přípravku	(95)	Name of the product and product type
(96)	datum podání a číslo evropské patentové přihlášky	(96)	European patent application filling date and number
(97)	datum zveřejnění a číslo zveřejnění evropské patentové přihlášky v Evropském patentovém věstníku	(97)	European patent application publication date and publication number in the European patent bulletin

Číselné INID kódy pro označování bibliografických dat ochranných známek

INID codes and minimum required for the identification of bibliographic data relating to marks

(Standard WIPO ST.60)

(111)	Číslo zápisu ochranné známky (registrace)	(111)	Number of registration
(151)	Datum zápisu ochranné známky	(151)	Date of the registration
(210)	Číslo přihlášky ochranné známky (spisu)	(210)	Number of the application
(220)	Datum podání přihlášky	(220)	Date of filing of the application
(320)	Datum vzniku práva přednosti	(320)	Date of the first application
(442)	Datum zveřejnění přihlášky po průzkumu	(442)	Date of the publication of the examined application
(450)	Datum zveřejnění zápisu ochranné známky ve Věstníku	(450)	Date of publication of the registration
(510)	Seznam výrobků a služeb	(510)	List of goods and/or services
(511)	Číslo třídy výrobků a služeb	(511)	Number of the class of goods and/or services
(526)	Omezení rozsahu ochrany o prvek	(526)	Disclaimer
(540)	Znění nebo vyobrazení ochranné známky	(540)	Reproduction of the mark
(551)	Kolektivní ochranná známka	(551)	Collective mark
(554)	Prostorová ochranná známka	(554)	Three-dimensional mark
(558)	Ochranná známka tvořená pouze barvou nebo kombinací barev	(558)	Mark consisting exclusively of one or several colours
(580)	Datum zápisu jakékoliv transakce v souvislosti s přihláškou nebo zápisem ochranné známky do rejstříku, např. změna majitele, změna jména nebo adresy, vzdání se práv k ochranné známce atd. (účinnost)	(580)	Date of recording of any kind of transaction in respect of applications or registrations (e.g. change in ownership, change in name or address, renunciation, termination of protection)
(591)	Údaje o barevnosti ochranné známky	(591)	Information concerning colour claimed
(730)	Přihlašovatel/vlastník ochranné známky	(730)	The applicant or the holder of the mark
(740)	Zástupce	(740)	Name and address of the representative
(770)	Jméno a adresa dřívějšího přihlašovatele nebo vlastníka (v případě změny vlastnictví)	(770)	Name and address of the previous applicant or holder (in case of change in ownership)
(791)	Jméno a adresa nabyvatele licence	(791)	Name and address of the licensee
(793)	Podmínky a omezení licence	(793)	Indication of conditions and/or restrictions under the license
(800)	Mezinárodní zápis ochranné známky	(800)	International registration

Kódy pro kódování záhlaví oznámení publikovaných ve Věstníku

(Standard WIPO ST. 17)

BB9A	zveřejněné přihlášky vynálezů	MK1K	zánik užitého vzoru uplynutím doby platnosti
FG1K	zapsané užité vzory	MK4A	zánik patentů uplynutím doby platnosti
FG4A	udělené patenty	MK4F	zánik autorských osvědčení uplynutím doby platnosti
FG4Q	zapsané průmyslové vzory	MK4Q	zánik průmyslového vzoru uplynutím doby ochrany
LD3K	částečný výmaz užitého vzoru	MM4A	zánik patentů pro nezaplacení ročních poplatků
LD4Q	částečný výmaz průmyslového vzoru	MM4F	zánik autorských osvědčení pro nezaplacení ročních poplatků
MA4A	zánik patentu vzdáním se	ND1K	prodloužení platnosti užitého vzoru
MA4F	zánik autorských osvědčení vzdáním se	ND4Q	obnova doby ochrany průmyslového vzoru
MC3K	výmaz užitého vzoru	PA4A	změna autorského osvědčení na patent
MC4A	zrušení patentu	PC9A	změna dispozičního práva k vynálezu
MC4F	zrušení autorského osvědčení	PD1K	převod práv a ostatní změny majitelů užiténých vzorů
MC4Q	výmaz průmyslového vzoru	PD4A	převod práv a ostatní změny majitelů patentů
MH1K	zánik užitého vzoru vzdáním se	PD4Q	převod práv a ostatní změny vlastníků průmyslových vzorů
MH4A	částečné zrušení patentu	QA9A	nabídka licence
MH4F	částečné zrušení autorského osvědčení	SB4A	zapsané patenty do rejstříku po odtajnění
MH4Q	zánik průmyslového vzoru vzdáním se	SB4F	zapsaná autorská osvědčení do rejstříku po odtajnění

Opravy Změny Různé

Opravy u přihlášek vynálezů s žádostí o udělení patentu

HA9A	jmenování vynálezce		
HB9A	oprava jmen	HG9A	oprava chyb v třídění
HC9A	změna jmen	HH9A	oprava nebo změna všeobecně
HD9A	oprava adres	HK9A	tiskové chyby v úředních věstnících
HE9A	změna adres		
HF9A	oprava dat		

Opravy ochranných dokumentů

Patenty	autorská osvědčení	užité vzory	průmyslové vzory	
TA4A	TA4F	TA1K	TA4Q	jmenování vynálezce
TB4A	TB4F	TB1K	TB4Q	oprava jmen
TC4A	TC4F	TC1K	TC4Q	změna jmen
TD4A	TD4F	TD1K	TD4Q	oprava adres
TE4A	TE4F	TE1K	TE4Q	změna adres
TF4A	TF4F	TF1K	TF4Q	oprava dat
TG4A	TG4F	TG1K	TG4Q	oprava chyb v třídění
TH4A	TH4F	TH1K	TH4Q	oprava nebo změna všeobecně
TK9A	TK9F	TK1K	TK4Q	tiskové chyby v úřed. věstnících

Kódy pro označování zemí a mezinárodních organizací použité ve věstníku

BE	Belgie
CH	Švýcarsko
CN	Čína
CZ	Česká republika
DE	Spolková republika Německo
ES	Španělsko
FR	Francie
GB	Velká Británie
GR	Řecko
HU	Maďarsko
IL	Izrael
JP	Japonsko
NL	Nizozemsko
SE	Švédsko
SK	Slovensko
US	Spojené státy americké

Kódy pro označování států USA použité ve věstníku

CA	California
CT	Connecticut
DE	Delaware
IL	Illinois
IN	Indiana
MI	Michigan
NJ	New Jersey
NY	New York
TN	Tennessee

BB9A

Zveřejněné přihlášky vynálezů - přehled podle čísel přihlášek

Dále uvedené přihlášky vynálezů byly zveřejněny dnem, uvedeným ve Věstníku podle zákona č. 527/1990 Sb., o vynálezech a zlepšovacích návrzích, ve znění pozdějších předpisů, a jsou k dispozici v patentové knihovně Úřadu průmyslového vlastnictví, Antonína Čermáka 2a, 160 68, Praha 6.

(21)	(51)	(21)	(51)
2020-327	D 07 B 1/18 (2006.01)	2020-339	A 61 L 27/38 (2006.01)
2020-328	E 02 B 15/00 (2006.01)	2020-342	A 61 K 38/17 (2006.01)
2020-331	C 08 J 11/06 (2006.01)	2020-344	B 60 Q 1/00 (2006.01)
2020-334	A 61 K 31/17 (2006.01)	2020-346	A 01 P 3/00 (2006.01)
2020-336	A 01 P 3/00 (2006.01)	2020-359	G 21 K 5/00 (2006.01)
2020-337	A 61 F 9/08 (2006.01)	2020-576	D 01 D 5/06 (2006.01)

Zveřejněné přihlášky vynálezů - řazené podle MPT

- (51) **A01P 3/00** (2006.01)
A01N 65/08 (2009.01)
A01N 25/02 (2006.01)
- (21) **2020-336**
- (71) Mendelova univerzita v Brně, Brno, CZ
 Ústav výzkumu globální změny AV ČR, v. v. i., Brno, Staré Brno, CZ
 MikroChem LKT spol. s r.o., Třeboň, CZ
- (72) Balík Josef prof. Ing., Ph.D., Lednice, CZ
 Tríska Jan prof. Ing., CSc., České Budějovice, České Budějovice 2, CZ
 Mareš Jan, Nová Ves, CZ
 Híc Pavel Ing., Ph.D., 93504 Devičany, SK
 Sural Ivo Ing., Ph.D., Tvrdonice, CZ
 Horák Miroslav Ing., Ph.D., Modřice, CZ
 Šnurkovič Petr Ing., Ph.D., Strážnice, CZ
 Sotolář Radek Ing., Ph.D., Kostice, CZ
- (54) **Antifungální postřiková kapalina na bázi tekutého extraktu z odpadního réví**
- (22) 10.06.2020
- (57) Řešení se týká antifungální postřikové kapaliny na bázi tekutého extraktu z odpadního réví pro posílení odolnosti révy vinné vůči houbovým patogenům způsobujících onemocnění padlí révy a plíseň révy. Podstata antifungální postřikové kapaliny spočívá v tom, že obsahuje nejméně 1 l tekutého extraktu po odpaření rozpouštědla po maceraci 25 kg sušiny odpadního réví, který se rozmíchá v 99 l vody za vzniku 100 l vodné antifungální postřikové kapaliny. Objem 1250 l antifungální postřikové kapaliny postačí k ošetření vinice o rozloze 1 ha, které se provádí v týdenních nebo dvoutýdenních intervalech podle aktuální signalizace výskytu houbových patogenů.
- (74) Patentová kancelář VYNÁLEZY.cz, Mgr. Hana Jirkalová, Michelská 18/12a, Praha 4, Michle, 14000

Zvýšená vitalita stromů rostoucích v symbióze s dodanými mykorrhizními houbami zabraňuje nejenom invazi především václavky smrkové, ale i následnému napadení oslabených stromů bez mykorrhizy kůrovci. Uvedený způsob poskytuje možnost výrazným způsobem zvyšovat ujmavost, vitalitu a růst vysazovaných stromků (při současném snížení ztrát výsadbového materiálu) na ekologicky zatížených lokalitách (jako jsou odvaly a výsypky po důlní činnosti, imisní holiny a lokality po provozu ekologicky zatěžujících technologií a exponovaných ploch po invazi václavky smrkové a lýkožrouta smrkového) a tím i urychlovat proces zalesňování přispívající ke zlepšení životního prostředí. Předmětný způsob je atraktivní i pro ochranu lesních porostů, lesoparků i jednotlivých stromů v městských a příměstských aglomeracích a v prostorech lázeňských lokalit.

- (51) **A01P 3/00** (2006.01)
A01N 63/30 (2020.01)
- (21) **2020-346**
- (71) TESORO Spin off, s.r.o., Praha 10, Uhřetěves, CZ
 Vysoká škola chemicko-technologická v Praze, Praha 6, Dejvice, CZ
 ESTER, spol. s r.o., Praha 10, Uhřetěves, CZ
- (72) Marek Miroslav doc. Ing., CSc., Praha 4, Háje, CZ
 Rácová Zuzana Ing., Litvínov, Horní Litvínov, CZ
 Lorenc František Ing., Ph.D., Ždírec, CZ
 Vrba Peter, Bratislava, SK
 Lehnert Karel, Chomutov, CZ
 Marek Aleš Ing., Ph.D., Říčany, Kuří, CZ
- (54) **Způsob ochrany výsadby smrku ztepilého vůči fytopatogenním houbám**
- (22) 15.06.2020
- (57) Způsob ochrany výsadby smrku ztepilého vůči fytopatogenním houbám, především václavce smrkové spočívá v inokulaci vysazovacích nebo pěstovaných stromů mykorrhizními houbami a v jejich následné symbióze, která společně s přidanými látkami zadržujícími vodu napomáhá zdravému růstu vysazených a kultivovaných lesních porostů, zvyšování vitality jednotlivých stromů a tím i odolnosti vůči invazi fytopatogenních hub.

- (51) **A61F 9/08** (2006.01)
- (21) **2020-337**
- (71) České vysoké učení technické v Praze, Praha 6, Dejvice, CZ
- (72) Hána Karel Ing., Ph.D., Praha 10, Vrsovice, CZ
 Chod Jiří doc. Ing., CSc., Praha 5, Stodůlky, CZ
 Lešťák Ján doc. MUDr., MSc., FEBO, MBA, LL.A, DBA, FAOG, Horní Bezděkov, CZ
 Rosina Jozef prof. MUDr., Ph.D., MBA, Praha 6, Břevnov, CZ
- (54) **Jednotka pro neinvazivní stimulaci buněk zrakové kůry mozku u těžkých poruch zraku**
- (22) 10.06.2020
- (57) Jednotka pro stimulaci buněk zrakové kůry mozku u těžkých poruch zraku obsahuje senzor (1) obrazu opatřený videočipem (2) spojeným s řídicím procesorem (9) pro převod obrazového signálu na signály schopné stimulace mozku, ke kterému je přes jednotku (6) stabilizace polohy připojen první vysílací senzor (3) vlastní stimulace, druhý vysílací senzor (4) stabilizace polohy a přijímací senzor (8) zpětné reakce stabilizace polohy, které jsou spojené přes vysílací aktivní senzory (7) zpětné reakce stabilizace polohy s nosičem (16) aktivních/pasivních senzorů (7). K řídicímu procesoru (9) je připojen komunikační modul, který může být propojeny s mobilní jednotkou (15) a jednotlivé prvky mohou být umístěny v nosné konstrukci (5).
- (74) Ing. Václav Kratochvíl, Husníkova 2086/22, Praha 5, Stodůlky, 15800

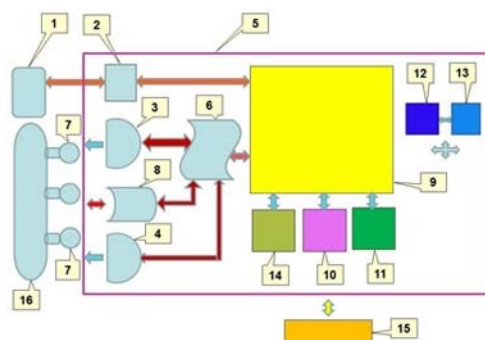

- (51) *A61K 31/17* (2006.01)
A61K 31/195 (2006.01)
A61K 8/00 (2006.01)
A61K 8/64 (2006.01)
A61K 9/70 (2006.01)

(21) **2020-334**

- (71) Nanuntio s.r.o., Praha 6, Dejvice, CZ
(72) Amler Evžen prof. RNDr., CSc., Praha 9, Dolní Počernice, CZ
Divín Radek Mgr., Praha 8, Karlín, CZ

(54) **Nátěrová hmota**

(22) 10.06.2020

- (57) Řešení se týká nátěrové hmoty obsahující složku laku a složku nosiče obohaceného o alespoň jeden druh aktivní látky, kde aktivní látka, jakožto další složka nátěrové hmoty, je řízeně uvolňována z nosičů za účelem způsobit výsledný efekt v podobě vylepšení vzhledu podkladového materiálu, úprava fyzikálně-chemických parametrů a/nebo vytvořit systém dlouhodobě uvolňující aktivní látky za účelem efektivního ošetření podkladového materiálu, což může být ošetření nehtů a okolních tkání vůči mykotickým onemocněním.

(74) Mgr. Radek Divín, Pernerova 124/34, Praha 8, Karlín, 18600

- (51) *A61K 38/17* (2006.01)
A61K 35/15 (2015.01)
B01D 61/58 (2006.01)
A61K 9/20 (2006.01)
A61K 9/19 (2006.01)
G01N 33/15 (2006.01)
A61P 37/00 (2006.01)

(21) **2020-342**

- (71) AUMED, a.s., Praha 4, Modřany, CZ
(72) Vronka Juraj RNDr., Praha 6, Řepy, CZ

(54) **Způsob přípravy léčiva transfer faktor, léčivo transfer faktor, metodika testování biologické účinnosti, léková forma a její použití**

(22) 12.06.2020

- (57) Způsob přípravy léčiva transfer faktor, léčivo transfer faktor, metodika testování biologické účinnosti, léková forma a její použití, kde způsob přípravy léčiva z leukocytů periferní krve, vychází z jednotlivých kroků a) z připraveného leukocytárního koncentrátu, b) dialýzy a nebo ultrafiltrace, c) odstranění solí a koncentrace nanofiltrační, d) tepelné inaktivace, e) formulace tablety a f) přípravy lyofilizované tablety, přičemž krok odstranění solí nanofiltrační z produktu a koncentrace produktu nanofiltrační spočívá v tom, že získaný dialyzát se zbavuje nežádoucích solí a zároveň se koncentruje nanofiltrační na požadovaný objem. Použití transfer faktoru je ve formě lyofilizované tablety k podání do ústní dutiny, při kterém lyofilizovaná tableta bezprostředně adhezuje ke sliznici, tím je zabráněno jejímu polknutí a je rychle na bukalní sliznici rozpuštěna, přičemž se dostane přímo do trávicího systému jako humánní nebo veterinární léčivo nebo doplněk stravy či profylaktický přípravek.

(74) DANĚK & PARTNERS Advokátní a patentová kancelář, Ing. Dr. Vilém Daněk, patentový zástupce, Vinohradská 403/17, Praha 2, Vinohrady, 12000

- (51) *A61L 27/38* (2006.01)
A61L 27/36 (2006.01)
A61L 27/60 (2006.01)
A61L 15/00 (2006.01)
A61F 2/02 (2006.01)
G01N 1/04 (2006.01)
G01N 1/28 (2006.01)

(21) **2020-339**

- (71) PrimeCell Bioscience, a.s., Praha 1, Staré Město, CZ
(72) Minaříková Iveta Mgr., Držková, CZ
Tlanková Martina Bc., Dis., Šebetov, CZ
Ělí Romana, Brno, Veveří, CZ
Forostyak Serhiy MUDr., Ph.D., Praha 8, Karlín, CZ
Rodríguez Pérez Eduard, Ph.D., 43850 Torredembarra, ES

(54) **Způsob přípravy biologického krytí na bázi aminové membrány pro rekonstrukční zákroky, a biologické krytí**

(22) 11.06.2020

- (57) Předkládané řešení poskytuje způsob přípravy krytí na bázi aminové membrány pro rekonstrukční zákroky, který zahrnuje následující kroky:
A) oddělení aminové membrány (amnionu) od chorionu;
B) promytí a dekontaminaci aminové membrány a případné odstranění

tkáně nedostačující kvality;
C) aplikaci amniové membrány na nosič;
D) umístění nosiče s aplikovanou amniovou membránou do sterilního obalu;
E) úpravu nosiče s aplikovanou amniovou membránou ve sterilním obalu pro skladování, přičemž

- v kroku C) je nosič vybrán ze skupiny zahrnující nitrocelulózu, Sanatyl, chirurgickou síťku, silikonový nosič; a
- v kroku E) je úprava pro skladování zamražení nosiče s aplikovanou amniovou membránou ve sterilním obalu alespoň na -60 °C. Dále předkládané řešení poskytuje biologické krytí připravené tímto způsobem, a jeho použití.

(74) HARBER IP s.r.o., Dukelských hrdinů 567/52, Praha 7, Holešovice, 17000

- (51) *B60Q 1/00* (2006.01)
G02F 1/13357 (2006.01)
G02B 6/132 (2006.01)

(21) **2020-344**

- (71) Varroc Lighting Systems, s.r.o., Šenov u Nového Jičína, CZ
(72) Gloss Tomáš Ing., Vítkov, CZ
Matějů Tomáš Ing., Bartošovice, CZ
Juhaňák Michal Ing., Kopřivnice, CZ

(54) **Osvětlovací jednotka pro světelné zařízení motorového vozidla**

(22) 15.06.2020

- (57) Osvětlovací jednotka (3) obsahuje nosič (5) s nosným povrchem (22) pro uchycení alespoň jednoho světelného zdroje (6) k emitování světelných paprsků (10), čelní panel (7) umístěný svou plochou proti nosnému povrchu (22), a tenkostěnný přepážkový panel (12) umístěný mezi nosným povrchem (22) a čelním panelem (7). Přepážkový panel (12) zahrnuje vstupní povrch (20) přivrácený k nosnému povrchu (22) a výstupní povrch (21). Nosný povrch (22) je opatřen hlavní odraznou plochou (11) pro odraz světelných paprsků (10). Prostor mezi čelním panelem (7) a výstupním povrchem (21) a mezi nosným povrchem (22) a vstupním povrchem (20) je vyplněn pouze vzduchem. Pro každý světelný zdroj (6) je tenkostěnný přepážkový panel (12) v oblasti nacházející se proti světelnému zdroji (6) opatřen na svém vstupním povrchu (20) prvním uspořádáním (24) prvních odrazných ploch (12a) a prvních mezer (12c) a na svém výstupním povrchu (21) druhým uspořádáním (25) druhých odrazných ploch (12b) a druhých mezer (12d).

(74) Hainz - Patentová a známková kancelář, JUDr. Ing. Miloslav Hainz, Slunečná 377, Mratín, 25063

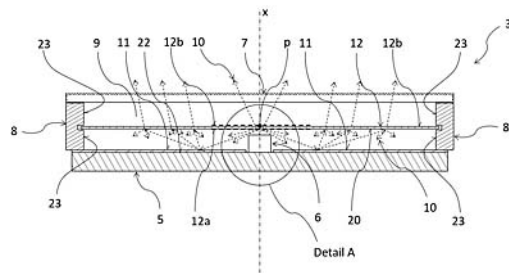

- (51) *C08J 11/06* (2006.01)
C10L 5/48 (2006.01)
C08L 23/06 (2006.01)
C08L 23/12 (2006.01)
C08L 25/06 (2006.01)
C08L 33/08 (2006.01)
C08L 33/12 (2006.01)

(21) **2020-331**

- (71) GP Novatech s.r.o., Klatovy, Klatovy V, CZ
(72) Novák Pavel Ing., CSc., Klatovy, Klatovy V, CZ
Nováková Eva Ing., Klatovy, Klatovy V, CZ

(54) **Způsob výroby paliva ze syntetického polymerního materiálu a palivo připravené tímto způsobem**

(22) 10.06.2020

- (57) Předkládané řešení se týká způsobu výroby paliva ze syntetického polymerního materiálu, kdy se syntetický polymerní materiál, tvořený atomy vodíku, uhlíku a případně kyslíku, dezintegruje na částice o maximálním rozměru nejvýše 70 mm nebo hmotnosti do 10 g; tyto částice se smísí s netavitelným materiálem v hmotnostním poměru v rozmezí od 1:4

do 9:1; a výsledná směs se podrobí lisování, peletizaci, vytlačení na extruderu a/nebo briketování. Řešení se dále týká paliva připravitelného tímto způsobem.

- (74) HARBER IP s.r.o., Dukelských hrdinů 567/52, Praha 7, Holešovice, 17000

(51) **D01D 5/06** (2006.01)

(21) **2020-576**

(71) Technická univerzita v Liberci, Liberec, Liberec I-Staré Město, CZ

(72) Lukáš David prof. Ing., CSc., Liberec, Liberec VI-Rochlice, CZ
Beran Jaroslav prof. Ing., CSc., Liberec, Liberec XXX-Vratislavice nad Nisou, CZ

Kalous Tomáš Ing., Liberec, Liberec XXX-Vratislavice nad Nisou, CZ

Pokorný Pavel doc. Ing., Ph.D., Frýdlant, Větrov, CZ

Valtera Jan Ing., Ph.D., Liberec, Liberec I-Staré Město, CZ

Míkeš Petr Ing., Ph.D., Mníšek, CZ

Chvojka Jiří Ing., Ph.D., Liberec, Liberec II-Nové Město, CZ

Kuželová-Košťáková Eva doc. Ing., Ph.D., Turnov, CZ

Horáková Jana RNDr., Ph.D., Jablonné v Podještědí, Markvartice, CZ

Jenčová Věra Ing., Ph.D., Liberec, Liberec VI-Rochlice, CZ

Holec Pavel Ing., Frýdlant, CZ

Jirkovec Radek Ing., Liberec, Liberec V-Kristiánov, CZ

Erben Jakub Ing., Vrchlabí, CZ

- (54) **Roztok pro přípravu nanovláken polyamidu, zejména metodou střídavého elektrického zvláknování**

(22) 22.10.2020

(57) Vynález se týká roztoku pro přípravu nanovláken polyamidu, zejména metodou střídavého elektrického zvláknování s využitím střídavého elektrického napětí, který obsahuje 80 až 92,9 % hmotn. rozpouštědlového systému tvořeného kyselinou octovou a kyselinou mravenčí v hmotnostním poměru 1:5 až 5:1, 7 až 20 % hmotn. polyamidu a 0,1 až 3 % hmotn. aditiva tvořeného koncentrovanou kyselinou sírovou a/nebo alespoň jedním jejím organickým nebo anorganickým funkčním derivátem.

- (74) Ing. Dobroslav Musil, patentová kancelář, Ing. Dobroslav Musil, patentový zástupce, Zábrdovická 801/11, Brno, Zábrdovice, 61500

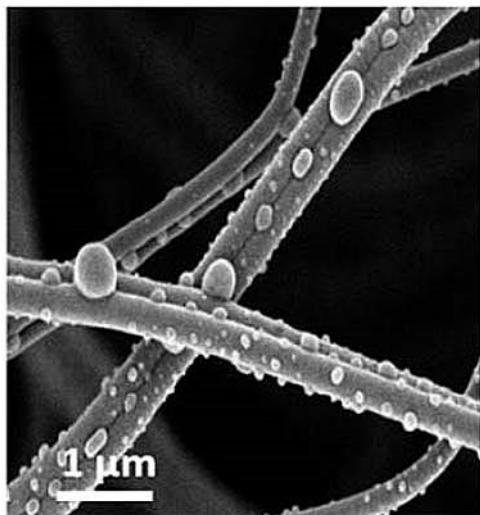

(51) **D07B 1/18** (2006.01)

A63B 29/02 (2006.01)

A62B 1/16 (2006.01)

(21) **2020-327**

(71) LANEX a.s., Bolatice, CZ

(72) Vladyka Petr Ing., Ostrava, Poruba, CZ

(54) **Smyčka s nastavitelnou délkou pro polohování osoby na laně**

(22) 09.06.2020

(57) Smyčka s nastavitelnou délkou pro polohování osoby na laně je určena zejména pro sportovní horolezectví, pro práce ve výškách na laně, ve speleologii, při záchranných akcích a pod. Šňůra, kterou je smyčka tvořena je spletaná z pramenů bez jádra. Jeden konec (11) šňůry (1) je zaveden do zápletu (3) pramenů (2) druhého konce (12) šňůry (1) a tímto zápletem (3) prochází v krátkém úseku. Za ním je zavedený konec (11) šňůry (1) ze zápletu (3) druhého konce (12) šňůry (1) vyveden.

- (74) JUDr. Helmut Prchala, Rekreační 200/27, Hlučín - Bobrovníky, 74801

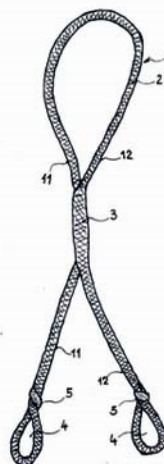

(51) **E02B 15/00** (2006.01)

E02B 1/00 (2006.01)

C02F 7/00 (2006.01)

(21) **2020-328**

(71) Smrž Milan, Praha 1, Nové Město, CZ

Duras Jindřich RNDr., Ph.D., Plzeň, Valcha, CZ

(72) Smrž Milan, Praha 1, Nové Město, CZ

Duras Jindřich RNDr., Ph.D., Plzeň, Valcha, CZ

(54) **Způsob ochrany a zlepšení kvality vody v přírodních nádržích s následným využitím tepla přitékající vody**

(22) 09.06.2020

(57) Podstata způsobu ochrany a zlepšení kvality vody v přírodních nádržích s následným využitím tepla přitékající vody spočívá v tom, že do zdrojového přítoku a/nebo na další jedno či více míst vodní nádrže se umístí tepelný výměník, napojený na chladicí systém. Všechny výměníky chladicího systému jsou provozovány s hygienicky a ekologicky nezávadným chladicím a teplotnosným médiem. Ochladená voda se provzdušní vzduchem nebo kyslíkem. Chladicí zařízení lze s výhodou napájet elektrinou z fotovoltaiky umístěné na hladině chráněné nádrže. Získaná ohřátá voda se pro další využití uskladní v zásobníku anebo se využije pro vytvoření oběhu vody v nádrži. Zimní provoz fotovoltaiky se přizpůsobí výrobě elektriny pro dodávku do sítě.

- (74) NEOLEGAL - advokátní a patentová kancelář, JUDr. Petr Novotný, Římská 2135/45, Praha 2, Vinohrady, 12000

(51) **G21K 5/00** (2006.01)

G21C 23/00 (2006.01)

(21) **2020-359**

(71) Centrum výzkumu Řež s.r.o., Husinec, Řež, CZ

(72) Melichar Tomáš Ing., Žďár nad Sázavou, Žďár nad Sázavou 3, CZ

Šoltés Jaroslav, Ph.D., Banská Bystrica, SK

Dočkal Karel Ing., Lipnice nad Sázavou, CZ

Hájek Petr Ing., Praha 6, Suchdol, CZ

Vít Jan Ing., Plzeň, Východní Předměstí, CZ

Frýbort Otakar Ing., Husinec, CZ

(54) **Ozařovací kanál s řízením teploty a vnitřním přetlakem ve vzorcích**

(22) 23.06.2020

(57) Ozařovací kanál s řízením teploty a vnitřním přetlakem ve vzorcích sestává z těla (1) kanálu zaslepeného dnem (2) a uzavřeného hlavou (3) pro zajištění polohy vzorků (4) a pojmnutí vzorků (4) ve formě trubiček, které jsou opatřeny vložkou (6) generující gama ohřev pro zajištění požadované teploty a uzavřené horním víčkem (7) a spodním víčkem (5) a propojené pomocí spojek (8), opatřených středními kuličkami (9), přičemž k nejvrchnějšímu vzorku (4) je připojena kapilára (10) pro manipulaci a přívod teplotního čidla.

- (74) NEOLEGAL - advokátní a patentová kancelář, Ing. Jaroslav Novotný, Římská 2135/45, Praha 2, Vinohrady, 12000

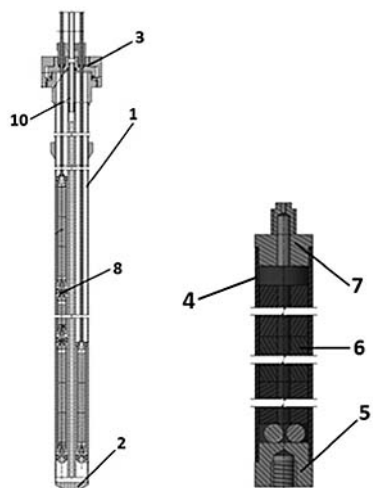

Zveřejněné přihlášky vynálezů - přehled podle třídících znaků

(51)		(21)		(51)		(21)
A 01 N 25/02	(2006.01)	2020-336		A 63 B 29/02	(2006.01)	2020-327
A 01 N 63/30	(2020.01)	2020-346		B 01 D 61/58	(2006.01)	2020-342
A 01 N 65/08	(2009.01)	2020-336		C 02 F 7/00	(2006.01)	2020-328
A 61 F 2/02	(2006.01)	2020-339		C 08 L 23/06	(2006.01)	2020-331
A 61 K 8/00	(2006.01)	2020-334		C 08 L 23/12	(2006.01)	2020-331
A 61 K 8/64	(2006.01)	2020-334		C 08 L 25/06	(2006.01)	2020-331
A 61 K 9/19	(2006.01)	2020-342		C 08 L 33/08	(2006.01)	2020-331
A 61 K 9/20	(2006.01)	2020-342		C 08 L 33/12	(2006.01)	2020-331
A 61 K 9/70	(2006.01)	2020-334		C 10 L 5/48	(2006.01)	2020-331
A 61 K 31/195	(2006.01)	2020-334		E 02 B 1/00	(2006.01)	2020-328
A 61 K 35/15	(2015.01)	2020-342		G 01 N 1/04	(2006.01)	2020-339
A 61 L 15/00	(2006.01)	2020-339		G 01 N 1/28	(2006.01)	2020-339
A 61 L 27/36	(2006.01)	2020-339		G 01 N 33/15	(2006.01)	2020-342
A 61 L 27/60	(2006.01)	2020-339		G 02 B 6/132	(2006.01)	2020-344
A 61 P 37/00	(2006.01)	2020-342		G 02 F	(2006.01)	2020-344
A 62 B 1/16	(2006.01)	2020-327		1/13357		
				G 21 C 23/00	(2006.01)	2020-359

Seznam přihlašovatelů zveřejněných přihlášek vynálezů

(71)	(21)	(51)		(71)	(21)	(51)	
AUMED, a.s., Praha 4, Modřany, CZ	2020-342	A 61 K 38/17	(2006.01)	PrimeCell Bioscience, a.s., Praha 1, Staré Město, CZ	2020-339	A 61 L 27/38	(2006.01)
Centrum výzkumu Řež s.r.o., Husinec, Řež, CZ	2020-359	G 21 K 5/00	(2006.01)	Technická univerzita v Liberci, Liberec, Liberec I- Staré Město, CZ	2020-576	D 01 D 5/06	(2006.01)
České vysoké učení technické v Praze, Praha 6, Dejvice, CZ	2020-337	A 61 F 9/08	(2006.01)	TESORO Spin off, s.r.o., Praha 10, Uhřetěves, CZ	2020-346	A 01 P 3/00	(2006.01)
GP Novatech s.r.o., Klatovy, Klatovy V, CZ	2020-331	C 08 J 11/06	(2006.01)	Varroc Lighting Systems, s.r.o., Šenov u Nového Jičína, CZ	2020-344	B 60 Q 1/00	(2006.01)
LANEX a.s., Bolatice, CZ	2020-327	D 07 B 1/18	(2006.01)	Smrž Milan, Praha 1, Nové Město, CZ	2020-328	E 02 B 15/00	(2006.01)
Mendelova univerzita v Brně, Brno, CZ	2020-336	A 01 P 3/00	(2006.01)				
Nanuntio s.r.o., Praha 6, Dejvice, CZ	2020-334	A 61 K 31/17	(2006.01)				

FG4A

Udělené patenty - přehled podle čísel patentů

V období uzávěrky tohoto čísla Věstníku udělil Úřad průmyslového vlastnictví tyto patenty.

(11)	(51)		(11)	(51)		(11)	(51)	
309042	<i>C 07 J 41/00</i>	(2006.01)	309044	<i>B 22 D 17/20</i>	(2006.01)	309046	<i>G 21 K 5/00</i>	(2006.01)
309043	<i>B 62 H 5/06</i>	(2006.01)	309045	<i>C 07 C 209/36</i>	(2006.01)	309047	<i>D 01 D 5/06</i>	(2006.01)

FG4A

Udělené patenty - přehled podle MPT

(51)	<i>B22D 17/20</i>	(2006.01)	(72)	GILAT Tuvia Dr., Tel-Aviv 64235, IL					
(11)	309044		(54)	Použití konjugátu žlučové kyseliny nebo soli žlučové kyseliny s mastnou kyselinou nebo farmaceutického prostředku jej obsahujícího pro snížení cholesterolu a léčbu hyperglykémie a diabetu					
(40)	13.09.2017		(32)	17.04.2001					
(21)	2016-619		(31)	142650					
(73)	KSM CASTINGS GROUP GmbH, 3117 Hildesheim, DE					(33)	IL		
(72)	Werner Michael, 31141 Hildesheim, DE					(86)	PCT/IL2002/000303		
(54)	Licí zařízení a způsob tlakového lití					(22)	15.04.2002		
(32)	02.06.2014, 24.03.2015					(74)	PATENTSERVIS Praha a.s., Na Podkovce 281/10, Praha 4, Podolí, 14700		
(31)	10 2014 107 715.6, PCT/DE2015/100123								
(33)	DE, WO								
(86)	PCT/DE2015/100123								
(87)	WO 2015/185031								
(22)	24.03.2015								
(74)	Rott, Růžička & Guttman Patentové, známkové a advokátní kanceláře, Ing. Jiří Andera, Vyskočilova 1566, Praha 4, Michle, 14000								
<hr/>									
(51)	<i>B62H 5/06</i>	(2006.01)	(51)	<i>D01D 5/06</i>	(2006.01)				
	<i>B62H 5/00</i>	(2006.01)	(11)	309047					
	<i>E05B 71/00</i>	(2006.01)	(40)	22.12.2021					
(11)	309043		(21)	2020-576					
(40)	02.11.2016		(73)	Technická univerzita v Liberci, Liberec, Liberec I-Staré Město, CZ					
(21)	2015-268		(72)	Lukáš David prof. Ing., CSc., Liberec, Liberec VI-Rochlice, CZ					
(73)	Scoobike s.r.o., Plzeň, Severní Předměstí, CZ					Beran Jaroslav prof. Ing., CSc., Liberec, Liberec XXX-Vratislavice nad Nisou, CZ			
(72)	Mareš Jakub, Plzeň - Koterov, CZ					Kalous Tomáš Ing., Liberec, Liberec XXX-Vratislavice nad Nisou, CZ			
	Jindra Pavel, Chotíkov, CZ					Pokorný Pavel doc. Ing., Ph.D., Frýdlant, Větrov, CZ			
	Vřešťál Milan, Plzeň, CZ					Valtera Jan Ing., Ph.D., Liberec, Liberec I-Staré Město, CZ			
(54)	Zámek k zachycení dopravního prostředku					Mikeš Petr Ing., Ph.D., Mníšek, CZ			
(22)	22.04.2015					Chvojka Jiří Ing., Ph.D., Liberec, Liberec II-Nové Město, CZ			
(74)	Ing. Milan Škoda, Nahořanská 308, Nové Město nad Metují, 54901					Kuželová-Košťáková Eva doc. Ing., Ph.D., Turnov, CZ			
<hr/>									
(51)	<i>C07C 209/36</i>	(2006.01)	(54)	Roztok pro přípravu nanovláken polyamidu, zejména metodou střídavého elektrického zvláknování					
(11)	309045		(22)	22.10.2020					
(40)	21.10.2020		(74)	Ing. Dobroslav Musil, patentová kancelář, Ing. Dobroslav Musil, patentový zástupce, Zábřdovická 801/11, Brno, Zábřdovice, 61500					
(21)	2019-219								
(73)	Univerzita Palackého v Olomouci, Olomouc, CZ								
(72)	Stýskala Jakub doc. RNDr., Ph.D., Olomouc, Neředín, CZ								
	Cankař Petr doc. RNDr., Ph.D., Olomouc, Hejčín, CZ								
	Hradil Pavel prof. Ing., CSc., Hlušovice, CZ								
(54)	Způsob přípravy 6-amino-2,3-difluorbenzonitrilu								
(22)	08.04.2019								
(74)	Ing. Petr Soukup, tř. Svobody 43/39, Olomouc, 77900								
<hr/>									
(51)	<i>C07J 41/00</i>	(2006.01)	(51)	<i>G21K 5/00</i>	(2006.01)				
	<i>C07J 9/00</i>	(2006.01)		<i>G21C 23/00</i>	(2006.01)				
	<i>A61K 31/575</i>	(2006.01)	(11)	309046					
	<i>A61P 1/16</i>	(2006.01)	(40)	22.12.2021					
	<i>A61P 3/06</i>	(2006.01)	(21)	2020-359					
	<i>A61P 3/10</i>	(2006.01)	(73)	Centrum výzkumu Řež s.r.o., Husinec, Řež, CZ					
(11)	309042		(72)	Melichar Tomáš Ing., Žďár nad Sázavou, Žďár nad Sázavou 3, CZ					
(40)	14.04.2004			Šoltés Jaroslav, Ph.D., Banská Bystrica, SK					
(21)	2008-296			Dočkal Karel Ing., Lipnice nad Sázavou, CZ					
(73)	Galmed Research and Development Ltd., 6473307 Tel-Aviv, IL					Hájek Petr Ing., Praha 6, Suchdol, CZ			
				Vít Jan Ing., Plzeň, Východní Předměstí, CZ					
				Frýbort Otakar Ing., Husinec, CZ					
			(54)	Ozařovací kanál s řízením teploty a vnitřním přetlakem ve vzorcích					
			(22)	23.06.2020					
			(74)	NEOLEGAL - advokátní a patentová kancelář, Ing. Jaroslav Novotný, Římská 2135/45, Praha 2, Vinohrady, 12000					

Seznam majitelů udělených patentů

(73) Centrum výzkumu Řež s.r.o., Husinec, Řež, CZ	(11) 309046	(51) G 21 K 5/00	(2006.01)	(73) Scoobike s.r.o., Plzeň, Severní Předměstí, CZ	(11) 309043	(51) B 62 H 5/06	(2006.01)
Galmed Research and Development Ltd., 6473307 Tel-Aviv, IL	309042	C 07 J 41/00	(2006.01)	Technická univerzita v Liberci, Liberec, Liberec I-Staré Město, CZ	309047	D 01 D 5/06	(2006.01)
KSM CASTINGS GROUP GmbH, 3117 Hildesheim, DE	309044	B 22 D 17/20	(2006.01)	Univerzita Palackého v Olomouci, Olomouc, CZ	309045	C 07 C 209/36	(2006.01)

- (96) 06748464.2
(73) Nox II International, Ltd., Boca Grande, 33921-1309, FL, US
(72) COMRIE, Douglas, C., Stow, Ohio 44224, US
VELLELLA, Vincent, Coraopolis, Pennsylvania 15108, US
(54) **Snižení emisí rtuťi ze spalování uhlí**
(32) 662911 P, 742154 P, 759994 P, 765944 P
(31) 17.03.2005, 02.12.2005, 18.01.2006, 07.02.2006
(33) US, US, US, US
(86) PCT/US2006/010000
(87) WO 2006/099611
(74) PatentEnter s.r.o., Koliště 1965/13a, Brno, Černá Pole, 60200
-
- (97) **EP 2154763**
(47) 28.07.2021
(97) 17.02.2010
(51) **H02J 5/00** (2016.01)
(96) 23.03.2008
(96) 09175726.0
(73) Powermat Technologies Ltd., Petach Tikva 4970602, IL
(72) Azancot, Yossi, 92628 Jerusalem, IL
Ben-Shalom, Amir, 71700 Modiin, IL
Greenwald, oda, 90805 Mevasseret Zion, IL
Rofe, Arik, 96226 Jerusalem, IL
(54) **Monitor účinnosti pro indukční přenos výkonu**
(32) 907132 P, 935847 P, 6076 P, 6106 P, 6488 P, 6721 P
(31) 22.03.2007, 04.09.2007, 18.12.2007, 19.12.2007, 16.01.2008, 29.01.2008
(33) US, US, US, US, US, US
(74) PATENTSERVIS Praha a.s., Na Podkovce 281/10, Praha 4, Podolí, 14700
-
- (97) **EP 2199143**
(47) 04.08.2021
(97) 23.06.2010
(51) **B60L 53/66** (2019.01)
(96) 09.12.2009
(96) 09178452.0
(73) General Electric Company, Schenectady, NY 12345, US
(72) Littrell, Nathan Bowman, Gardnerville, NV 89410, US
(54) **Systém a způsob pro nabíjení a účtování elektrických vozidel pomocí bezdrátové komunikační služby vozidla**
(32) 341875
(31) 22.12.2008
(33) US
(74) PATENTSERVIS Praha a.s., Na Podkovce 281/10, Praha 4, Podolí, 14700
-
- (97) **EP 2658628**
(47) 24.11.2021
(97) 05.07.2012
(51) **B01D 19/00** (2006.01)
(96) 28.12.2011
(96) 11820808.1
(73) versalis S.p.A., 20097 San Donato Milanese (MI), IT
(72) FELISARI, Riccardo, I-46030 S. Giorgio Di Mantova (MN), IT
CASALINI, Alessandro, I-46100 Mantova (MN), IT
(54) **Proces pro odtlakování tekutin a zařízení vhodné pro tento účel**
(32) MI20102429
(31) 28.12.2010
(33) IT
(86) PCT/IB2011/055987
(87) WO 2012/090166
(74) Rott, Růžička & Guttman a spol., Vyskočilova 1566, Praha 4, Michle, 14000
-
- (97) **EP 2660495**
(47) 07.07.2021
(97) 06.11.2013
(51) **F16K 11/044** (2006.01)
(96) 04.05.2012
(96) 12290154.9
(73) THERMAL CONTROL SYSTEMS AUTOMOTIVE (TCFR), 53810 Changé, FR
(72) Marimbordes, Thierry, 53170 Bazougers, FR
(54) **Jednotka řídicího ventilu okruhu pro tekutinu motoru s vnitřním spalováním**
(74) Všetečka Zelený Švorčík a partneři, advokátní a patentová kancelář, JUDr. Michal Havlík, Hálkova 1406/2, Praha 2, Nové Město, 12000
-
- (97) **EP 2672708**
(47) 17.11.2021
(97) 09.08.2012
(51) **H04N 19/61** (2014.01)
H04N 19/44 (2014.01)
H04N 19/426 (2014.01)
H04N 19/513 (2014.01)
H04N 19/503 (2014.01)
(96) 31.01.2012
(96) 12742304.4
(73) Electronics and Telecommunications Research Institute, Daejeon-si 305-700, KR
(72) LIM, Sung Chang, Daejeon-si 305-805, KR
KIM, Hui Yong, Daejeon-si 305-770, KR
JEONG, Se Yoon, Daejeon-si 306-769, KR
CHO, Suk Hee, Daejeon-si 305-763, KR
JUN, Dong San, Daejeon-si 305-755, KR
KIM, Jong Ho, Daejeon-si 305-804, KR
LEE, Ha Hyun, Seoul 131-819, KR
LEE, Jin Ho, Daejeon-si 305-358, KR
CHOL, Jin Soo, Daejeon-si 305-750, KR
KIM, Jin Woong, Daejeon-si 305-761, KR
(54) **Způsob a přístroj pro kódování/dekódování obrazů pomocí pohybového vektoru**
(32) 20110009636, 20110019166, 20110050853, 20110065707
(31) 31.01.2011, 03.03.2011, 27.05.2011, 01.07.2011
(33) KR, KR, KR, KR
(86) PCT/KR2012/000770
(87) WO 2012/105807
(74) Všetečka Zelený Švorčík a partneři, advokátní a patentová kancelář, JUDr. Michal Havlík, Hálkova 1406/2, Praha 2, Nové Město, 12000
-
- (97) **EP 2684704**
(47) 01.09.2021
(97) 15.01.2014
(51) **B43K 5/00** (2006.01)
B43K 21/00 (2006.01)
B43K 23/008 (2006.01)
B43K 7/00 (2006.01)
B43K 8/00 (2006.01)
(96) 08.07.2013
(96) 13175562.1
(73) Faber-Castell AG, 90546 Stein, DE
(72) Lugert, Gerhard, 90431 Nürnberg, DE
Appel, Reiner, 90522 Oberasbach, DE
Heuler, Baukis, 90471 Nürnberg, DE
Volodka, Tilo, 90409 Nürnberg, DE
(54) **Tužka**
(32) 12176438
(31) 13.07.2012
(33) EP
(74) Čermák a spol., JUDr. Karel Čermák Ph.D., LL.M., advokát, Elišky Peškové 735/15, Praha 5, Smíchov, 15000
-
- (97) **EP 2710114**
(47) 03.11.2021
(97) 29.11.2012
(51) **C12N 1/19** (2006.01)
C12P 21/08 (2006.01)
C12N 1/38 (2006.01)
C12N 15/12 (2006.01)
C07K 16/00 (2006.01)
C12P 21/00 (2006.01)
(96) 08.05.2012
(96) 12789187.7
(73) H. Lundbeck A/S, 2500 Valby, DK
(72) MCNEILL, Patricia, Dianne, Federal Way, WA 98003, US
JANSON, Nicole, Edmonds, WA 98026, US
LESNICKI, Gary, L., Woodinville, WA 98072, US
QI, Pei, Bothell, WA 98021, US
LATHAM, John, A., Seattle, WA 98119, US
GARCIA-MARTINEZ, Leon, F., Woodinville, WA 98072, US
(54) **Produkce vysoce čistých proteinů s více podjednotkami, jako jsou protilátky, v transformovaných mikroorganizmech, jako je pichia pastoris**
(32) 201161488660 P, 201161496873 P, 201161496860 P, 201161525307 P

(31) 20.05.2011, 14.06.2011, 14.06.2011, 19.08.2011
(33) US, US, US, US
(86) PCT/US2012/036953
(87) WO 2012/161956
(74) Všetečka Zelený Švorčík a partneři, advokátní a patentová kancelář, JUDr. Michal Havlík, advokát, Hálkova 1406/2, Praha 2, Nové Město, 12000

(97) **EP 2768599**
(47) 11.08.2021
(97) 25.04.2013
(51) **B01D 46/00** (2006.01)
F16J 15/02 (2006.01)
B01D 46/24 (2006.01)
B01D 46/42 (2006.01)
B01D 46/02 (2006.01)
(96) 20.08.2012
(96) 12842366.2
(73) Camfil USA, Inc., Riverdale, New Jersey 07457, US
(72) MORGAN, Lee Pendleton, Jonesboro, Arkansas 72401, US
HUDSON, Tim, Jonesboro, Arkansas 72404, US
(54) **Vzduchový filtr s vyváženým těsněním**
(32) 201113275832
(31) 18.10.2011
(33) US
(86) PCT/US2012/051584
(87) WO 2013/058866
(74) PATENTSERVIS Praha a.s., Na Podkovce 281/10, Praha 4, Podolí, 14700

(97) **EP 2771698**
(47) 08.09.2021
(97) 02.05.2013
(51) **G01N 35/10** (2006.01)
G01F 23/292 (2006.01)
(96) 29.10.2012
(96) 12794176.3
(73) Aeneas GmbH & Co. KG, 55234 Wendelsheim, DE
(72) SCHIMON, Hans-Peter, 73092 Heiningen, DE
BLECKEN, Jens, 55546 Fürfeld, DE
WULF, Markus, 55232 Alzey, DE
MATTHIAS, Torsten, 55234 Wendelsheim, DE
(54) **Zařízení a způsob kontroly objemu vzorku**
(32) 102011117310, PCT/EP2012/004488
(31) 28.10.2011, 26.10.2012
(33) DE, EP
(86) PCT/EP2012/004524
(87) WO 2013/060480
(74) KOREJZOVA LEGAL v.o.s., JUDr. Petra Sauvage de Brantes, Korunní 810/104, Praha 10, Vinohrady, 10100

(97) **EP 2822757**
(47) 08.09.2021
(97) 12.09.2013
(51) **D04H 1/00** (2006.01)
D06B 3/10 (2006.01)
E04B 1/78 (2006.01)
B32B 5/18 (2006.01)
E04B 1/76 (2006.01)
E04C 2/00 (2006.01)
F16L 59/02 (2006.01)
E04B 1/74 (2006.01)
(96) 28.02.2013
(96) 13706282.4
(73) Aspen Aerogels Inc., Northborough, MA 01532, US
(72) TOGNON, Francesco, I-35137 Padova, IT
(54) **Způsob pro opatření rohože obsahující aerogel a systém pro poskytování takového způsobu**
(32) PD20120065
(31) 05.03.2012
(33) IT
(86) PCT/EP2013/054067
(87) WO 2013/131807
(74) PATENTSERVIS Praha a.s., Na Podkovce 281/10, Praha 4, Podolí, 14700

(97) **EP 2842530**
(47) 29.09.2021
(97) 04.03.2015

(51) **A61F 11/00** (2006.01)
A61F 11/04 (2006.01)
H04R 25/00 (2006.01)
G10L 21/06 (2013.01)
(96) 30.08.2013
(96) 13182487.2
(73) Neuromod Devices Limited, 4 Dublin, IE
(72) O'Neill, Ross, Dublin, 8, IE
Hamilton, Caroline, Co. Dublin, IE
Hughes, Stephen, Dublin, 18, IE
(54) **Způsob a systém ke generování uzpůsobeného smyslového podnětu**
(74) Traplová Hakr Kubát, advokátní a patentová kancelář, Ing. Jan Kubát patentový zástupce, Přístavní 24, Praha 7, 17000

(97) **EP 2846829**
(47) 08.09.2021
(97) 14.11.2013
(51) **A61K 39/295** (2006.01)
(96) 09.05.2013
(96) 13739516.6
(73) Bharat Biotech International Limited, Hyderabad 500 078, IN
(72) ELLA, Krishna Murthy, Hyderabad 500 078, IN
SUMATHY, Kandaswamy, Hyderabad 500 078, IN
(54) **Vakcínové kombinace**
(32) 486CH2012
(31) 09.05.2012
(33) IN
(86) PCT/IN2013/000306
(87) WO 2013/168182
(74) Všetečka Zelený Švorčík a partneři, advokátní a patentová kancelář, JUDr. Michal Havlík, Hálkova 1406/2, Praha 2, Nové Město, 12000

(97) **EP 2868102**
(47) 03.11.2021
(97) 03.01.2014
(51) **H04N 19/00** (2014.01)
(96) 28.06.2013
(96) 13737502.8
(73) Qualcomm Incorporated, San Diego, CA 92121-1714, US
(72) COBAN, Muhammed Zeyd, San Diego, California 92121-1714, US
WANG, Ye-Kui, San Diego, California 92121-1714, US
(54) **Dlaždice a paralelní zpracování čela vlny**
(32) 201261666617 P, 201313841253
(31) 29.06.2012, 15.03.2013
(33) US, US
(86) PCT/US2013/048707
(87) WO 2014/005087
(74) Všetečka Zelený Švorčík a partneři, advokátní a patentová kancelář, JUDr. Michal Havlík, Hálkova 1406/2, Praha 2, Nové Město, 12000

(97) **EP 2886089**
(47) 06.10.2021
(97) 24.06.2015
(51) **B29C 65/08** (2006.01)
A61F 13/15 (2006.01)
B29C 65/00 (2006.01)
B29L 31/48 (2006.01)
(96) 15.12.2014
(96) 14197860.1
(73) Fameccanica.Data S.p.A., 66020 San Giovanni Teatino (CH), IT
(72) Sablone, Gabriele, I-65125 Pescara, IT
(54) **Způsob a zařízení pro příčné svařování překrývajících se elastického materiálu**
(32) TO20131031
(31) 17.12.2013
(33) IT
(74) PATENTSERVIS Praha a.s., Na Podkovce 281/10, Praha 4, Podolí, 14700

(97) **EP 2888587**
(47) 19.05.2021
(97) 27.02.2014
(51) **G01N 33/497** (2006.01)
G01N 21/35 (2014.01)
G01N 21/3504 (2014.01)
(96) 23.08.2013
(96) 13830956.2

(73) Automotive Coalition for Traffic Safety, Inc., Sterling, VA 20166, US
(72) HÖK, Bertil, S-723 44 Västerås, SE
TENERZ, Lars, S-756 46 Uppsala, SE
SMITH, Leif, S-756 52 Uppsala, SE
KAISDOTTER ANDERSSON, Annika, S-722 09 Västerås, SE
(54) **Systém dechové zkoušky**
(32) 1250954
(31) 24.08.2012
(33) SE
(86) PCT/SE2013/050991
(87) WO 2014/031072
(74) Všeťečka Zelený Švorčík a partneři, advokátní a patentová kancelář, JUDr. Michal Havlík, Hálkova 1406/2, Praha 2, Nové Město, 12000

(97) **EP 2909726**
(47) 01.09.2021
(97) 24.04.2014
(51) **G06F 11/07** (2006.01)
(96) 18.10.2013
(96) 13847823.5
(73) Sutherland Global Services Inc., Pittsford, New York 14534, US
(72) BALASUBRAMANIAN, Balamurugan, Chennai 91, IN
KUMARESAN, Naveen, Chennai 600100, IN
SANOOJ, P S, Cochin 682007, IN
MADHAVAN, Venkatesh, Chennai 600091, IN
(54) **Systém a způsob pro vzdálenou diagnostiku a opravu počítačového zařízení**
(32) 4340CH2012
(31) 18.10.2012
(33) IN
(86) PCT/IN2013/000641
(87) WO 2014/061040
(74) PATENTSERVIS Praha a.s., Na Podkovce 281/10, Praha 4, Podolí, 14700

(97) **EP 2945262**
(47) 22.09.2021
(97) 18.11.2015
(51) **H02K 1/30** (2006.01)
H02K 1/32 (2006.01)
H02K 9/197 (2006.01)
H02K 5/20 (2006.01)
(96) 14.05.2014
(96) 14168261.7
(73) Traktionssysteme Austria GmbH, 2351 Wiener Neudorf, AT
(72) Neudorfer, Harald, 2514 Traiskirchen, AT
(54) **Elektrický stroj**
(74) Čermák a spol., JUDr. Karel Čermák Ph.D., LL.M., advokát, Elišky Peškové 735/15, Praha 5, Smíchov, 15000

(97) **EP 2968443**
(47) 29.09.2021
(97) 18.09.2014
(51) **A61P 3/00** (2006.01)
A61P 3/12 (2006.01)
C07K 14/575 (2006.01)
A61K 38/00 (2006.01)
(96) 17.03.2014
(96) 14763104.8
(73) Protagonist Therapeutics, Inc., Newark, CA 94560-1160, US
(72) SMYTHE, Mark Leslie, Bardon, Queensland 4065, AU
BOURNE, Gregory Thomas, Jindalee, Queensland 4074, AU
VINK, Simone, Taringa, Queensland 4068, AU
FREDERICK, Brian T., Ben Lomond, CA 95005, US
MADALA, Praveen, Brisbane, Queensland 4074, AU
TOFTENG SHELTON, Anne Pernille, 2500 Valby, DK
FOG, Jacob Ulrik, 2880 Bagsvaerd, DK
(54) **Analogy hepcidinu a jejich použití**
(32) 201361800048 P, 201361800284 P
(31) 15.03.2013, 15.03.2013
(33) US, US
(86) PCT/US2014/030352
(87) WO 2014/145561
(74) PATENTSERVIS Praha a.s., Na Podkovce 281/10, Praha 4, Podolí, 14700

(97) **EP 2983853**
(47) 13.10.2021

(97) 16.10.2014
(51) **B23D 35/00** (2006.01)
(96) 09.04.2013
(96) 13881946.1
(73) Genesis Attachments, LLC, Superior, WI 54880, US
(72) JACOBSON, Daniel, P., Wrenshall, MN 55797, US
WOOD, Chad, Duluth, MN 55811, US
RAIHALA, Daniel, J., Superior, WI 54880, US
LETKO, Steven, T., Hermantown, MN 55811, US
(54) **Demoliční nůžky a konfigurace vložky propichovacího hrotu a čela demoličních nůžek**
(86) PCT/US2013/035816
(87) WO 2014/168611
(74) Čermák a spol., JUDr. Karel Čermák Ph.D., LL.M., advokát, Elišky Peškové 735/15, Praha 5, Smíchov, 15000

(97) **EP 3024959**
(47) 08.09.2021
(97) 29.01.2015
(51) **C23C 14/02** (2006.01)
C23C 14/06 (2006.01)
C23C 14/32 (2006.01)
C23C 16/02 (2006.01)
C23C 16/26 (2006.01)
(96) 07.07.2014
(96) 14748242.6
(73) HYDROMECHANIQUE ET FROTTEMENT, 42160 Andrézieux-Bouthéon, FR
(72) HEAU, Christophe, 42650 SAINT-JEAN-BONNEFONDS, FR
(54) **Mechanický díl pokrytý vrstvou amorfního uhlíku za účelem jeho klouzání vůči jině méně tvrdé součástce**
(32) 1357359
(31) 25.07.2013
(33) FR
(86) PCT/FR2014/051747
(87) WO 2015/011361
(74) Všeťečka Zelený Švorčík a partneři, advokátní a patentová kancelář, JUDr. Pavel Zelený, Hálkova 1406/2, Praha 2, Nové Město, 12000

(97) **EP 3046537**
(47) 14.07.2021
(97) 16.04.2015
(51) **A61K 9/127** (2006.01)
A61K 31/7028 (2006.01)
(96) 16.09.2014
(96) 14851464.9
(73) Glycomine, Inc., San Carlos, CA 94070, US
(72) RAFALKO, Agnes, San Francisco, CA 94107, US
CHERNENKO, Tatyana, San Francisco, CA 94107, US
(54) **Farmaceutické přípravky sacharidů pro terapeutické využití**
(32) 201361878591 P
(31) 16.09.2013
(33) US
(86) PCT/US2014/055921
(87) WO 2015/053910
(74) Všeťečka Zelený Švorčík a partneři, advokátní a patentová kancelář, JUDr. Michal Havlík, Hálkova 1406/2, Praha 2, Nové Město, 12000

(97) **EP 3072635**
(47) 20.10.2021
(97) 28.09.2016
(51) **B23Q 1/76** (2006.01)
B23Q 1/62 (2006.01)
(96) 08.02.2016
(96) 16000311.7
(73) VOLLMER WERKE Maschinenfabrik GmbH, 88400 Biberach/Riss, DE
(72) Bergbaur, Michael, 8322 Graberberg/St. Marein b. Graz, AT
(54) **Zařízení pro podepření obrobku, jenž má být obráběn**
(32) 102015003367
(31) 16.03.2015
(33) DE
(74) Všeťečka Zelený Švorčík a partneři, advokátní a patentová kancelář, JUDr. Michal Havlík, Hálkova 1406/2, Praha 2, Nové Město, 12000

(97) **EP 3072906**
(47) 08.09.2021

(97) 28.09.2016
(51) **C07K 16/24** (2006.01)
A61K 39/395 (2006.01)
(96) 09.12.2009
(96) 16162699.9
(73) NOVARTIS AG, 4056 Basel, CH
(72) MOMM, Joachim, CH-4002 Basel, CH
WALLNY, Hans-Joachim, CH-4002 Basel, CH
(54) **Formulace protilátky**
(32) 08170884
(31) 10.12.2008
(33) EP
(74) Traplová Hakr Kubát, advokátní a patentová kancelář, Ing. Jan Kubát,
patentový zástupce, Přístavní 24, Praha 7, 17000

(97) **EP 3083087**
(47) 15.09.2021
(97) 25.06.2015
(51) **B08B 9/08** (2006.01)
(96) 27.11.2014
(96) 14805843.1
(73) KHS GmbH, 44143 Dortmund, DE
(72) HAAS, Gernot, 67304 Eisenberg, DE
MUSZINSKI, Olaf, 65779 Kelkheim, DE
WAGNER, Felix, 65207 Wiesbaden, DE
(54) **Zařízení pro čištění a způsob čištění nádob**
(32) 102013114383
(31) 18.12.2013
(33) DE
(86) PCT/EP2014/075756
(87) WO 2015/090888
(74) Čermák a spol., JUDr. Karel Čermák Ph.D., LL.M., advokát, Elišky
Peškové 735/15, Praha 5, Smíchov, 15000

(97) **EP 3087873**
(47) 01.09.2021
(97) 02.11.2016
(51) **A47C 23/06** (2006.01)
(96) 29.04.2015
(96) 15165564.4
(73) Bekina NV, 9690 Kluisbergen, BE
(72) Vanderbeke, Thomas, 9690 Kluisbergen, BE
(54) **Nastavitelné závěsné zařízení lamely**
(74) Rott, Růžička & Guttmann a spol., Výskočilova 1566, Praha 4, Michle,
14000

(97) **EP 3104014**
(47) 29.09.2021
(97) 14.12.2016
(51) **F04D 17/16** (2006.01)
F04D 19/04 (2006.01)
F04D 29/68 (2006.01)
F04D 29/40 (2006.01)
F04D 29/16 (2006.01)
(96) 14.07.2014
(96) 16171240.1
(73) Pfeiffer Vacuum GmbH, 35614 Aßlar, DE
(72) Oberbeck, Sebastian, 35781 Weilburg, DE
Shirinov, Aleksandr, 35578 Wetzlar, DE
Schweighöfer, Michael, 35641 Schöffengrund, DE
Stoll, Tobias, 35644 Hohenahr, DE
(54) **Stupeň vakuového čerpadla s bočním kanálem s průřezem kanálu,
který má určité zakřivení**
(32) 102013108482
(31) 06.08.2013
(33) DE
(74) Čermák a spol., JUDr. Karel Čermák Ph.D., LL.M., advokát, Elišky
Peškové 735/15, Praha 5, Smíchov, 15000

(97) **EP 3125867**
(47) 15.09.2021
(97) 08.10.2015
(51) **A61K 9/00** (2006.01)
A61K 31/728 (2006.01)
A61P 27/02 (2006.01)
(96) 01.04.2015

(96) 15723135.8
(73) Horus Pharma, 06700 Saint-Laurent-du-Var, FR
(72) ROULAND, Jean-François, F-59000 Lille, FR
CLARET, Martine, CH-1025 Saint Sulpice, CH
CLARET, Claude, CH-1025 Saint Sulpice, CH
(54) **Hyperosmolární kompozice kyseliny hyaluronové**
(32) 1452929
(31) 02.04.2014
(33) FR
(86) PCT/EP2015/057186
(87) WO 2015/150459
(74) Všetečka Zelený Švorčík a partneři, advokátní a patentová kancelář, JUDr.
Michal Havlík, Hálkova 1406/2, Praha 2, Nové Město, 12000

(97) **EP 3131667**
(47) 01.09.2021
(97) 22.10.2015
(51) **B01F 7/00** (2006.01)
B01F 3/00 (2006.01)
B01F 7/02 (2006.01)
B01F 7/04 (2006.01)
A61K 9/14 (2006.01)
(96) 18.04.2014
(96) 14889332.4
(73) Dispersol Technologies, LLC, Georgetown, TX 78626, US
(72) BROUGH, Chris, Austin, TX 78717, US
(54) **Vicerychlostní postup a míchadlo pro zachování teplocitlivých částí
termokineticky tavené smíšené dávky**
(86) PCT/US2014/034601
(87) WO 2015/160358
(74) INPARTNERS GROUP, Ing. Dušan Kendereški, Tuřanka 1519/115a,
Brno, Slatina, 62700

(97) **EP 3151865**
(47) 01.09.2021
(97) 26.11.2015
(51) **A61K 47/68** (2017.01)
(96) 22.05.2015
(96) 15724638.0
(73) Byondis B.V., 6545 CM Nijmegen, NL
(72) ARIAANS, Gerardus Joseph Andreas, NL-6545 CM Nijmegen, NL
COUMANS, Rudy Gerardus Elisabeth, NL-6545 CM Nijmegen, NL
(54) **Místně specifická konjugace linkerových léčiv s protilátkami a
výsledné ADC**
(32) 14169493
(31) 22.05.2014
(33) EP
(86) PCT/EP2015/061456
(87) WO 2015/177360
(74) INPARTNERS GROUP, Ing. Dušan Kendereški, Tuřanka 1519/115a,
Brno, Slatina, 62700

(97) **EP 3186732**
(47) 10.11.2021
(97) 03.03.2016
(51) **B33Y 50/00** (2015.01)
B29C 64/40 (2017.01)
B29C 64/118 (2017.01)
B29C 64/393 (2017.01)
G06F 30/00 (2020.01)
(96) 29.08.2014
(96) 14900910.2
(73) Microsoft Technology Licensing, LLC, Redmond, WA 98052-6399, US
(72) LALISH, Emmett, Redmond, Washington 98052, US
JIN, Yulin, Redmond, Washington 98052, US
IVERSON, Kristofer, Redmond, Washington 98052, US
GHEORGHESCU, Gheorghe Marius, Redmond, Washington 98052, US
TONG, Xin, Beijing 100080, CN
LIU, Yang, Beijing 100080, CN
(54) **Výroba trojrozměrných předmětů**
(86) PCT/CN2014/085497
(87) WO 2016/029424
(74) Všetečka Zelený Švorčík a partneři, advokátní a patentová kancelář, JUDr.
Michal Havlík, Hálkova 1406/2, Praha 2, Nové Město, 12000

(97) **EP 3199436**
(47) 04.08.2021
(97) 02.08.2017
(51) **B62J 3/04** (2020.01)
G10K 1/072 (2006.01)
G10K 1/26 (2006.01)
G10K 1/071 (2006.01)
(96) 01.02.2017
(96) 17154124.6
(73) Knog Pty Ltd, Richmond, VIC 3121, AU
(72) BILANENKO, Chris, Richmond, Victoria 3121, AU
DAVIDSON, Hugo, Richmond, Victoria 3121, AU
(54) **Zvonek pro jízdní kolo**
(32) 2016900305
(31) 01.02.2016
(33) AU
(74) PATENTSERVIS Praha a.s., Na Podkovce 281/10, Praha 4, Podolí, 14700

(97) **EP 3202564**
(47) 22.09.2021
(97) 09.08.2017
(51) **B31D 5/00** (2017.01)
(96) 25.09.2013
(96) 17000506.0
(73) Sprick GmbH Bielefelder Papier- und Wellpappenwerke & Co., 33607 Bielefeld, DE
(72) Schalk, Bastian, 32758 Detmold, DE
Engemann, Christoph, 34414 Warburg, DE
(54) **Zařízení a způsob pro rychlou výrobu trojrozměrného obalového výrobku**
(32) 102012018867
(31) 25.09.2012
(33) DE
(74) Hák Janeček & Švestka, Patentová a známková kancelář, Ing. Pavel Janeček, U průhonu 827/5, Praha 7, Holešovice, 17000

(97) **EP 3204545**
(47) 03.11.2021
(97) 14.04.2016
(51) **D04B 9/02** (2006.01)
(96) 29.09.2015
(96) 15781749.5
(73) SANTONI S.p.A., 25135 Brescia, IT
(72) LONATI, Ettore, I-25082 Botticino (BS), IT
LONATI, Fausto, I-25123 Brescia, IT
(54) **Okrouhlý pletací stroj otevřeného typu pro otevřenou a šířkově variabilní výrobu pásů se sestavou pro odebrání a/nebo sběr pleteniny**
(32) BS20140181
(31) 06.10.2014
(33) IT
(86) PCT/IB2015/057442
(87) WO 2016/055904
(74) Všetěčka Zelený Švorčík a partneři, advokátní a patentová kancelář, JUDr. Michal Havlík, Hálkova 1406/2, Praha 2, Nové Město, 12000

(97) **EP 3225627**
(47) 03.11.2021
(97) 02.06.2016
(51) **C07K 5/097** (2006.01)
A61K 38/06 (2006.01)
A61P 9/12 (2006.01)
A61P 9/00 (2006.01)
C07K 5/06 (2006.01)
C07K 5/078 (2006.01)
C07K 5/065 (2006.01)
C07K 5/072 (2006.01)
C07K 5/068 (2006.01)
C07K 5/062 (2006.01)
(96) 27.11.2015
(96) 15863217.4
(73) Northwest University, Xi'an, Shaanxi 710069, CN
(72) ZHENG, Xiaohui, Xi'an Shaanxi 710069, CN
BAI, Yajun, Xi'an Shaanxi 710069, CN
QIN, Fanggang, Xi'an Shaanxi 710069, CN
LIU, Pei, Xi'an Shaanxi 710069, CN

FANG, Jiacheng, Xi'an Shaanxi 710069, CN
HE, Xirui, Xi'an Shaanxi 710069, CN
WANG, Xiaoxiao, Xi'an Shaanxi 710069, CN
(54) **Tripeptidová sloučenina její příprava a aplikace**
(32) 201410705180
(31) 27.11.2014
(33) CN
(86) PCT/CN2015/095758
(87) WO 2016/082786
(74) PATENTSERVIS Praha a.s., Na Podkovce 281/10, Praha 4, Podolí, 14700

(97) **EP 3230479**
(47) 06.10.2021
(97) 16.06.2016
(51) **C12R 1/01** (2006.01)
C12R 1/225 (2006.01)
(96) 10.12.2015
(96) 15808180.2
(73) Biosearch S.A., 18004 Granada, ES
(72) SAÑUDO OTERO, Ana Isabel, E-34210 Dueñas-Palencia, ES
CRIADO GARCÍA, Raquel, E-28024 Madrid, ES
RODRÍGUEZ NOGALES, Alba, E-41566 Pedrera-Sevilla, ES
GARACH DOMECH, Alberto, E-181008 Granada, ES
OLIVARES MARTÍN, Mónica, E-18198 Huetor Vega-Granada, ES
GÁLVEZ PERALTA, Julio Juan, E-18012 Granada, ES
DE LA ESCALERA HUESO, Santiago, E-18004 Granada, ES
DUARTE PÉREZ, Juan Manuel, E-18015 Granada, ES
ZARZUELO ZURITA, Antonio, E-18002 Granada, ES
BAÑUELOS HORTIGÜELA, Óscar, E-18195 Cúllar Vega-Granada, ES
(54) **Probiotické kmeny mající schopnost absorbovat cholesterol, jejich způsoby a použití**
(32) 14384202
(31) 10.12.2014
(33) EP
(86) PCT/EP2015/079298
(87) WO 2016/092032
(74) PatentEnter s.r.o., Koliště 1965/13a, Brno, Černá Pole, 60200

(97) **EP 3231780**
(47) 11.08.2021
(97) 18.10.2017
(51) **C04B 26/12** (2006.01)
E04F 13/18 (2006.01)
B29C 43/00 (2006.01)
B29C 45/00 (2006.01)
(96) 11.04.2017
(96) 17165910.5
(73) Tomaschek, Stephan, 01904 Neukirch, DE
(72) Tomaschek, Stephan, 01904 Neukirch, DE
(54) **Stěnové obložení z teplem tvrditelné umělé hmoty**
(32) 202016101888 U
(31) 11.04.2016
(33) DE
(74) Všetěčka Zelený Švorčík a partneři, advokátní a patentová kancelář, JUDr. Michal Havlík, Hálkova 1406/2, Praha 2, Nové Město, 12000

(97) **EP 3234239**
(47) 20.10.2021
(97) 23.06.2016
(51) **D04B 15/14** (2006.01)
D04B 9/06 (2006.01)
D04B 35/04 (2006.01)
D04B 15/32 (2006.01)
D04B 15/34 (2006.01)
(96) 14.12.2015
(96) 15823785.9
(73) SANTONI S.p.A., 25135 Brescia, IT
(72) LONATI, Ettore, 25082 Botticino (BS), IT
LONATI, Fausto, 25123 Brescia, IT
LONATI, Andrea, 25135 Brescia, IT
(54) **Jehelní válec a jehelní talíř pro okrouhlé pletací stroje**
(32) BS20140214
(31) 18.12.2014
(33) IT

(86) PCT/IB2015/059591
(87) WO 2016/097974
(74) Všeťka Zelený Švorčík a partneři, advokátní a patentová kancelář, JUDr. Michal Havlík, Hálkova 1406/2, Praha 2, Nové Město, 12000

(97) **EP 3245057**
(47) 17.11.2021
(97) 21.07.2016
(51) **H01M 50/24** (2021.01)
H01M 10/658 (2014.01)

(96) 11.01.2016
(96) 16711366.1
(73) Pimsa Otomotiv Anonim Sirketi, Kocaeli, TR
(72) ÖZEN, Emre, Kocaeli, TR
INCEKARA, Emre, Kocaeli, TR
TAK, Ramazan, Kocaeli, TR
SEYMAN, Ömür, Kocaeli, TR

(54) **Izolátor akumulátoru s laminovanou strukturou**
(32) 201500386
(31) 13.01.2015
(33) TR
(86) PCT/TR2016/050009
(87) WO 2016/114737
(74) INPARTNERS GROUP, Ing. Dušan Kendereški, Tuřanka 1519/115a, Brno, Slatina, 62700

(97) **EP 3249119**
(47) 03.11.2021
(97) 29.11.2017
(51) **E02F 9/28** (2006.01)
(96) 28.03.2007
(96) 17178562.9

(73) ESCO Group LLC, Portland, 97210, OR, US
(72) CONKLIN, Donald M., Lake Oswego, OR Oregon 97035, US
MORRIS, Ray J., Portland, Oregon 97219, US
BEARDEN, James E., Beaverton, OR Oregon 97008, US
DURAND, Sevem D., Portland, OR Oregon 97217, US
CARPENTER, Christopher M., Tualatin, Oregon 97062, US

(54) **Výměnný opotřebitelný soubor**
(32) 787268 P
(31) 30.03.2006
(33) US
(74) Pavel Reichel, Záhřebská 154/30, Praha 2, Vinohrady, 12000

(97) **EP 3250590**
(47) 15.09.2021
(97) 04.08.2016
(51) **C07K 16/28** (2006.01)
C07K 16/30 (2006.01)
C12P 19/14 (2006.01)
A61P 35/00 (2006.01)

(96) 30.01.2016
(96) 16744256.5
(73) Academia Sinica, Nankang, Taipei 115, TW
(72) WONG, Chi-Huey, Rancho Santa Fe, CA 92067, US
WU, Chung-Yi, 221 New Taipei City, TW
MA, Che, 115 Taipei, TW
WU, Han-Chung, 115 Taipei, TW

(54) **Kompozice a způsoby související s univerzálními glykoformami pro zvýšenou účinnost protilátky anti-ssea4**
(32) 201562110338 P, 201514723297, 201514798312
(31) 30.01.2015, 27.05.2015, 13.07.2015
(33) US, US, US
(86) PCT/US2016/015858
(87) WO 2016/123593
(74) A. Holas & partner, Patentová a známková kancelář, Ing. Mgr. Hana Holasová, Křiřžová 105/4, Brno, Staré Brno, 60300

(97) **EP 3263776**
(47) 03.11.2021
(97) 03.01.2018
(51) **E02F 9/28** (2006.01)
(96) 28.03.2007
(96) 17179237.7
(73) Esco Group LLC, Portland, Oregon 97210, US
(72) CARPENTER, Christopher M., Tualatin, Oregon 97062, US

CONKLIN, Donald M., Lake Oswego, OR Oregon 97035, US
MORRIS, Ray J., Portland, Oregon 97219, US
BEARDEN, James E., Beaverton, OR Oregon 97008, US
DURAND, Sevem D., Portland, OR Oregon 97217, US

(54) **Výměnný opotřebitelný soubor**
(32) 787268 P
(31) 30.03.2006
(33) US
(74) Ing. Pavel Reichel, Lopatecká 152/14, Praha 4, Podolí, 14700

(97) **EP 3263777**
(47) 03.11.2021
(97) 03.01.2018
(51) **E02F 9/28** (2006.01)
(96) 28.03.2007
(96) 17179241.9

(73) Esco Group LLC, Portland, Oregon 97210, US
(72) CARPENTER, Christopher M., Tualatin, Oregon 97062, US
CONKLIN, Donald M., Lake Oswego, OR Oregon 97035, US
MORRIS, Ray J., Portland, Oregon 97219, US
BEARDEN, James E., Beaverton, OR Oregon 97008, US
DURAND, Sevem D., Portland, OR Oregon 97217, US

(54) **Výměnný opotřebitelný soubor**
(32) 787268 P
(31) 30.03.2006
(33) US
(74) Ing. Pavel Reichel, Záhřebská 154/30, Praha 2, Vinohrady, 12000

(97) **EP 3265915**
(47) 08.09.2021
(97) 09.09.2016
(51) **G06F 11/34** (2006.01)
G06F 30/20 (2020.01)

(96) 04.03.2016
(96) 16715002.8
(73) INRIA - Institut National de Recherche en Informatique et en Automatique, 78150 Le Chesnay, FR
(72) CUCU-GROSJEAN, Liliana, 78000 Versailles, FR
GOGONEL, Adriana, 92350 Le Plessis Robinson, FR

(54) **Simulační zařízení**
(32) 1551828
(31) 04.03.2015
(33) FR
(86) PCT/FR2016/050504
(87) WO 2016/139436
(74) Čermák a spol., JUDr. Karel Čermák Ph.D., LL.M., advokát, Elišky Peřkové 735/15, Praha 5, Smiřchov, 15000

(97) **EP 3269286**
(47) 01.09.2021
(97) 17.01.2018
(51) **A47L 13/60** (2006.01)
A47L 13/256 (2006.01)
A47L 13/50 (2006.01)

(96) 12.07.2017
(96) 17181055.9
(73) Spontex, 92705 Colombes Cedex, FR
(72) DELANGUE, Fabien, 93170 Bagnolet, FR

(54) **Proplachovací zařízení**
(32) 1656652, 1657394
(31) 12.07.2016, 29.07.2016
(33) FR, FR
(74) Všeťka Zelený Švorčík a partneři, advokátní a patentová kancelář, JUDr. Michal Havlík, Hálkova 1406/2, Praha 2, Nové Město, 12000

(97) **EP 3271453**
(47) 08.09.2021
(97) 22.09.2016
(51) **C12N 5/04** (2006.01)
C12N 9/10 (2006.01)
C12N 15/82 (2006.01)

(96) 17.03.2016
(96) 16714275.1
(73) eleva GmbH, 79108 Freiburg, DE
(72) DABROWSKA-SCHLEPP, Paulina, 79194 Gundelfingen, DE
BENJAMIN, Fode, 79211 Denzlingen, DE

- BUSCH, Andreas, 79285 Ebringen, DE
NIEDERKRÜGER, Holger, 79364 Malterdingen, DE
SCHAAF, Andreas, 79104 Freiburg, DE
- (54) **Glykosylované lysozomální proteiny, způsob produkce a použití**
(32) 15159443
(31) 17.03.2015
(33) EP
(86) PCT/EP2016/055830
(87) WO 2016/146760
(74) Všetečka Zelený Švorčík a partneři, advokátní a patentová kancelář, JUDr. Michal Havlík, Hálkova 1406/2, Praha 2, Nové Město, 12000
-
- (97) **EP 3275188**
(47) 17.11.2021
(97) 06.10.2016
(51) **H04N 19/513** (2014.01)
H04N 19/46 (2014.01)
H04N 19/109 (2014.01)
H04N 19/176 (2014.01)
H04N 19/44 (2014.01)
H04N 19/56 (2014.01)
H04N 19/57 (2014.01)
H04N 19/96 (2014.01)
H04N 19/70 (2014.01)
(96) 25.03.2016
(96) 16718538.8
(73) QUALCOMM INCORPORATED, San Diego, California 92121-1714, US
(72) LI, Xiang, San Diego, California 92121-1714, US
CHEN, Ying, San Diego, California 92121-1714, US
ZHANG, Li, San Diego, California 92121-1714, US
LIU, Hongbin, Beijing 102208, CN
CHEN, Jianle, San Diego, California 92121-1714, US
KARCZEWICZ, Marta, San Diego, California 92121-1714, US
- (54) **Odvozování pohybového vektoru při kódování videa**
(32) 201562139572 P, 201562182367 P, 201615080478
(31) 27.03.2015, 19.06.2015, 24.03.2016
(33) US, US, US
(86) PCT/US2016/024332
(87) WO 2016/160608
(74) Všetečka Zelený Švorčík a partneři, advokátní a patentová kancelář, JUDr. Michal Havlík, Hálkova 1406/2, Praha 2, Nové Město, 12000
-
- (97) **EP 3277789**
(47) 15.09.2021
(97) 06.10.2016
(51) **C12C 5/02** (2006.01)
C12H 1/16 (2006.01)
C12G 3/07 (2006.01)
B01F 7/00 (2006.01)
(96) 01.04.2016
(96) 16717513.2
(73) Hydro Dynamics, Inc., Rome, GA 30165, US
(72) MANCOSKY, Douglas, G., White, GA 30184, US
(54) **Zrání alkoholických nápojů pomocí řízené mechanicky vyvolávané kavitace**
(32) 201562141595 P, 201662293069 P, 201615085616
(31) 01.04.2015, 09.02.2016, 30.03.2016
(33) US, US, US
(86) PCT/US2016/025583
(87) WO 2016/161303
(74) Všetečka Zelený Švorčík a partneři, advokátní a patentová kancelář, JUDr. Michal Havlík, Hálkova 1406/2, Praha 2, Nové Město, 12000
-
- (97) **EP 3288707**
(47) 10.11.2021
(97) 03.11.2016
(51) **B23K 26/364** (2014.01)
F16K 17/16 (2006.01)
(96) 22.04.2016
(96) 16726948.9
(73) Donadon Safety Discs and Devices S.R.L., 20011 Corbetta (MI), IT
(72) BOSISIO, Lauro, 20162 Milano, IT
DONADON, Antonio, 20019 Settimo Milanese (Milano), IT
MODENA, Mario, 23828 Perledo (Lecco), IT
- (54) **Způsob výroby bezpečnostního nebo průrazného prvku**
- (32) MI20150599
(31) 28.04.2015
(33) IT
(86) PCT/IB2016/052288
(87) WO 2016/174553
(74) PATENTSERVIS Praha a.s., Na Podkovce 281/10, Praha 4, Podolí, 14700
-
- (97) **EP 3288942**
(47) 27.10.2021
(97) 03.11.2016
(51) **C07D 487/04** (2006.01)
C07D 519/00 (2006.01)
A61K 31/437 (2006.01)
A61P 31/16 (2006.01)
(96) 27.04.2016
(96) 16719387.9
(73) Janssen Sciences Ireland Unlimited Company, Co Cork, IE
(72) LANÇOIS, David, Francis, Alain, 92787 Issy-les-Moulineaux Cedex 9, FR
GUILLEMONT, Jérôme, Émile, Georges, 92787 Issy-les-Moulineaux Cedex 9, FR
RABOISSON, Pierre, Jean-Marie, Bernard, 2340 Beerse, BE
ROYMANS, Dirk, André, Emmy, 2340 Beerse, BE
ROGOVOY, Boris, San Diego, CA 92121, US
BICHKO, Vadim, San Diego, CA 92121, US
LARDEAU, Delphine, Yvonne, Raymonde, 92787 Issy-les-Moulineaux Cedex 9, FR
MICHAUT, Antoine, Benjamin, 67405 Illkirch Cedex, FR
KOUL, Anil, Beerse, 2340, BE
- (54) **RSV antivirové pyrazolo- a triazolo-pyrimidinové sloučeniny**
(32) 201562153753 P, 201562204390 P
(31) 28.04.2015, 12.08.2015
(33) US, US
(86) PCT/EP2016/059392
(87) WO 2016/174079
(74) Traplová Hakr Kubát, advokátní a patentová kancelář, Ing. Jan Kubát, patentový zástupce, Přístavní 24, Praha 7, 17000
-
- (97) **EP 3293136**
(47) 29.09.2021
(97) 14.03.2018
(51) **B66B 9/08** (2006.01)
E04F 21/26 (2006.01)
G01B 11/00 (2006.01)
(96) 28.06.2016
(96) 17197908.1
(73) Hawle Treppenlifte GmbH, 53809 Ruppichteroth, DE
(72) HERBECK, Michael, 83395 Freilassing, DE
(54) **Počítačem podporované konstruování ozubnicové kolejničky schodišťového výtahu**
(32) 16162732
(31) 30.03.2016
(33) EP
(74) Všetečka Zelený Švorčík a partneři, advokátní a patentová kancelář, JUDr. Otakar Švorčík, Hálkova 1406/2, Praha 2, Nové Město, 12000
-
- (97) **EP 3297653**
(47) 15.09.2021
(97) 01.12.2016
(51) **A61K 38/17** (2006.01)
A61P 3/10 (2006.01)
(96) 23.05.2016
(96) 16800620.3
(73) The Board of Trustees of the Leland Stanford Junior University, Stanford, CA 94305-2038, US
(72) MCLAUGHLIN, Tracey L., Stanford, California 94305, US
CRAIG, Colleen M., Stanford, California 94305, US
- (54) **Léčení post-bariatrické hypoglykémie antagonisty GLP-1**
(32) 201562165743 P, 201562254175 P, 201662329850 P
(31) 22.05.2015, 11.11.2015, 29.04.2016
(33) US, US, US
(86) PCT/US2016/033836
(87) WO 2016/191394
(74) Čermák a spol., JUDr. Karel Čermák Ph.D., LL.M., advokát, Elišky Peškové 735/15, Praha 5, Smíchov, 15000

(97) EP 3299384		C07D 471/08	(2006.01)
(47) 08.09.2021		C07D 519/00	(2006.01)
(97) 24.11.2016		A61P 43/00	(2006.01)
(51) C07K 14/14	(2006.01)	A61P 39/00	(2006.01)
C12N 15/46	(2006.01)	A61P 29/00	(2006.01)
A61K 39/15	(2006.01)	(96) 16.07.2013	
A61P 31/14	(2006.01)	(96) 17198245.7	
A61K 39/12	(2006.01)	(73) Takeda Pharmaceutical Company Limited, 1-1, Doshomachi 4-chome, Chuo-ku Osaka-Shi, Osaka 541-0045, JP	
(96) 20.05.2016		(72) HITCHCOCK, Stephen, San Diego, CA California 92121, US	
(96) 16795912.1		MONENSCHHEIN, Holger, San Diego, CA California 92121, US	
(73) Xiamen University, Xiamen, Fujian Province, 361005, CN		REICHARD, Holly, San Diego, CA California 92121, US	
Xiamen Innovax Biotech Co., Ltd., Xiamen, Fujian 361022, CN		SUN, Huikai, San Diego, CA California 92121, US	
(72) GE, Shengxiang, Xiamen Fujian Province 361005, CN		KIKUCHI, Shota, San Diego, CA California 92121, US	
LI, Tingdong, Xiamen Fujian Province 361005, CN		MACKLIN, Todd, San Diego, CA California 92121, US	
JIA, Lianzhi, Xiamen Fujian Province 361005, CN		HOPKINS, Maria, San Diego, CA California 92121, US	
LI, Yijian, Xiamen Fujian Province 361005, CN		(54) Antagonisté receptoru 5-HT3	
XUE, Miaoge, Xiamen Fujian Province 361005, CN		(32) 201261672709 P, 201261708521 P	
ZENG, Yuanjun, Xiamen Fujian Province 361005, CN		(31) 17.07.2012, 01.10.2012	
ZHANG, Jun, Xiamen Fujian Province 361005, CN		(33) US, US	
XIA, Ningshao, Xiamen Fujian Province 361005, CN		(74) PatentEnter s.r.o., Koliště 1965/13a, Brno, Černá Pole, 60200	
PAN, Huirong, Xiamen, Fujian 361022, CN			
(54) Zkrácený rotavirový protein VP4 a jeho použití			
(32) 201510260020		(97) EP 3314884	
(31) 21.05.2015		(47) 04.08.2021	
(33) CN		(97) 29.12.2016	
(86) PCT/CN2016/082780		(51) H04N 5/232	(2006.01)
(87) WO 2016/184425		G06F 3/0484	(2013.01)
(74) Traplová Hakr Kubát, advokátní a patentová kancelář, Ing. Jan Kubát patentový zástupce, Přístavní 24, Praha 7, 17000		(96) 16.06.2016	
		(96) 16750256.6	
		(73) Alsheuski, Aliaksandr, 03202 Vilneus, LT	
		(72) Alsheuski, Aliaksandr, 03202 Vilneus, LT	
		(54) Poskytování vylepšeného situačního povědomí použitím zvětšeného obrazu-v-obrazu v rámci optického obrazu s širokým polem pohledu	
		(32) 201514752241	
		(31) 26.06.2015	
		(33) US	
		(86) PCT/IB2016/000956	
		(87) WO 2016/207718	
		(74) Traplová Hakr Kubát, advokátní a patentová kancelář, Ing. Jan Kubát patentový zástupce, Přístavní 24, Praha 7, 17000	
(97) EP 3300870		(97) EP 3325067	
(47) 10.11.2021		(47) 15.09.2021	
(97) 04.04.2018		(97) 02.02.2017	
(51) B28B 7/00	(2006.01)	(51) A61M 15/06	(2006.01)
A01K 1/015	(2006.01)	A24F 47/00	(2020.01)
B28B 7/18	(2006.01)	(96) 20.07.2016	
(96) 07.09.2017		(96) 16745022.0	
(96) 17189871.1		(73) RAI Strategic Holdings, Inc., Winston-Salem, NC 27101, US	
(73) Betonwerk Schwarz GmbH, 84513 Töging am Inn, DE		(72) HENRY, JR., Raymond Charles, Cary, NC 27511, US	
(72) SCHWARZ, Rudolf, 84543 Winhöring, DE		KIMSEY, Glen Joseph, Cary, NC 27511, US	
(54) Způsob a zařízení k výrobě roštového prvku s podélnými šterbinami		AMPOLINI, Frederic Philippe, Winston-Salem, NC 27106, US	
(32) 102016116703		(54) Bezdrátové vysílání na základě spínače pro aerosolová dodávací zařízení	
(31) 07.09.2016		(32) 201514808233	
(33) DE		(31) 24.07.2015	
(74) Rott, Růžička & Guttmann a spol., Vyskočilova 1566, Praha 4, Michle, 14000		(33) US	
		(86) PCT/US2016/043131	
		(87) WO 2017/019406	
		(74) Čermák a spol., JUDr. Karel Čermák Ph.D., LL.M., advokát, Elišky Peškové 735/15, Praha 5, Smíchov, 15000	
(97) EP 3301399		(97) EP 3332039	
(47) 10.11.2021		(47) 29.09.2021	
(97) 04.04.2018		(97) 09.02.2017	
(51) G01C 21/36	(2006.01)	(51) C21D 1/40	(2006.01)
G08G 1/0962	(2006.01)	B21D 22/02	(2006.01)
B60K 31/18	(2006.01)	B21D 22/20	(2006.01)
(96) 13.09.2017		B62D 25/04	(2006.01)
(96) 17020422.6		B62D 29/00	(2006.01)
(73) Skoda Auto a.s., 29301 Mladá Boleslav, CZ		C21D 1/673	(2006.01)
(72) WEBER, Norbert, 12000 Praha, CZ		(96) 28.07.2016	
(54) Způsob pro zobrazení aktuální povolené nejvyšší rychlosti a odpovídající zobrazovací zařízení, navigační zařízení a motorové vozidlo		(96) 16767134.6	
(32) 20160610		(73) Benteler Automobiltechnik GmbH, 33102 Paderborn, DE	
(31) 30.09.2016		(72) KONRAD, Stefan, 33102 Paderborn, DE	
(33) CZ		SANDER, Max Wilhelm, 21279 Hollenstedt, DE	
(97) EP 3312169			
(47) 15.09.2021			
(97) 25.04.2018			
(51) A61K 31/5386	(2006.01)		
A61P 1/04	(2006.01)		
A61P 25/06	(2006.01)		
C07D 451/12	(2006.01)		
C07D 498/08	(2006.01)		
A61K 31/19	(2006.01)		
C07D 221/22	(2006.01)		
C07D 453/02	(2006.01)		
C07D 471/04	(2006.01)		

- WULFES, Dieter, 33178 Borchon, DE
SCHNEIDER, Dimitri, 33758 Schloß Holte Stukenbrock, DE
WERNEKE, Simon, 33142 Büren, DE
HORN, Stefan, 34308 Bad Emstal, DE
- (54) **Zařízení a způsob k oblastnímu popouštění kovových součástí**
(32) 102015112812
(31) 04.08.2015
(33) DE
(86) PCT/DE2016/100347
(87) WO 2017/020888
(74) Všeťečka Zelený Švorčík a partneři, advokátní a patentová kancelář, JUDr. Michal Havlík, Hálkova 1406/2, Praha 2, Nové Město, 12000
-
- (97) **EP 3347618**
(47) 06.10.2021
(97) 16.03.2017
(51) **F16G 11/04** (2006.01)
A63B 9/00 (2006.01)
(96) 31.08.2016
(96) 16760050.1
(73) Berliner Seilfabrik GmbH & Co., 13407 Berlin, DE
(72) KÖHLER, Karl Heinz, 13467 Berlin, DE
- (54) **Spojka**
(32) 102015115388
(31) 11.09.2015
(33) DE
(86) PCT/EP2016/070495
(87) WO 2017/042071
(74) Rott, Růžička & Guttmann a spol., Vyskočilova 1566, Praha 4, Michle, 14000
-
- (97) **EP 3355897**
(47) 23.06.2021
(97) 06.04.2017
(51) **A61K 31/737** (2006.01)
A61P 35/04 (2006.01)
A61K 35/74 (2015.01)
(96) 28.09.2016
(96) 16775193.2
(73) Institut Francais de Recherche pour l'Exploitation de la Mer (IFREMER), 29280 Plouzané, FR
Université de Nantes, 44035 Nantes, FR
INSERM (Institut National de la Santé et de la Recherche Médicale), 75013 Paris, FR
Centre Hospitalier Universitaire de Nantes, 44093 Nantes Cedex, FR
- (72) SINQUIN, Corinne, 44300 Nantes, FR
COLLIEC-JOUAULT, Sylvia, 44100 Nantes, FR
RATISKOL, Jacqueline, 44980 Sainte Luce Sur Loire, FR
HEYMANN, Dominique, 44610 Indre, FR
RUIZ-VELASCO, Carmen, Marina Del Rey, CA 90292, US
CHESNEAU, Julie, 44300 Nantes, FR
- (54) **ANTIMETASTATICKÝ DERIVÁT MOŘSKÉHO BAKTERIÁLNÍHO EXOPOLYSACHARIDŮ A JEHO POUŽITÍ**
(32) 15187107
(31) 28.09.2015
(33) EP
(86) PCT/EP2016/073035
(87) WO 2017/055310
(74) KOREJZOVA LEGAL v.o.s., JUDr. Petra Sauvage de Brantes, advokátka, Korunní 810/104, Praha 10, Vinohrady, 10100
-
- (97) **EP 3385250**
(47) 20.10.2021
(97) 26.05.2017
(51) **C07C 59/01** (2006.01)
C07C 51/43 (2006.01)
C30B 7/10 (2006.01)
C30B 29/58 (2006.01)
(96) 18.11.2016
(96) 16866447.2
(73) Kyowa Hakko Bio Co., Ltd., Chiyoda-ku Tokyo 100-8185, JP
Otsuka Pharmaceutical Factory, Inc., Tokushima 772-8601, JP
- (72) YOKOI, Tomoya, Tokyo 100-8185, JP
NAGANO, Hiroshi, Tokyo 100-8185, JP
SHIMIZU, Takayuki, Naruto-shi Tokushima 772-8601, JP
-
- (54) **Krystaly monovalentní kationtové soli kyseliny 3-hydroxyisovalerové a způsob výroby uvedených krystalů**
(32) 2015226876, 2016108805
(31) 19.11.2015, 31.05.2016
(33) JP, JP
(86) PCT/JP2016/084288
(87) WO 2017/086447
(74) Všeťečka Zelený Švorčík a partneři, advokátní a patentová kancelář, JUDr. Michal Havlík, Hálkova 1406/2, Praha 2, Nové Město, 12000
-
- (97) **EP 3386680**
(47) 25.08.2021
(97) 15.06.2017
(51) **B24B 53/00** (2006.01)
B23H 1/00 (2006.01)
B24D 5/00 (2006.01)
B23H 7/02 (2006.01)
B23H 9/08 (2006.01)
(96) 08.12.2016
(96) 16809368.0
(73) Fritz Studer AG, 3612 Steffisburg, CH
(72) KLOTZ, Michael, 3612 Steffisburg, CH
- (54) **Přenos proudu pro elektroerozivní orovnávaní**
(32) 102015121316
(31) 08.12.2015
(33) DE
(86) PCT/EP2016/080288
(87) WO 2017/097916
(74) Čermák a spol., JUDr. Karel Čermák Ph.D., LL.M., advokát, Elišky Peškové 735/15, Praha 5, Smíchov, 15000
-
- (97) **EP 3390192**
(47) 15.09.2021
(97) 05.10.2017
(51) **B61D 25/00** (2006.01)
B60J 1/00 (2006.01)
(96) 22.03.2017
(96) 17714665.1
(73) Siemens Mobility Austria GmbH, 1210 Wien, AT
(72) STEPHAN, Stefan, 1110 Wien, AT
- (54) **Okno vozidla**
(32) 502602016
(31) 30.03.2016
(33) AT
(86) PCT/EP2017/056785
(87) WO 2017/167613
(74) Čermák a spol., JUDr. Karel Čermák Ph.D., LL.M., advokát, Elišky Peškové 735/15, Praha 5, Smíchov, 15000
-
- (97) **EP 3399088**
(47) 20.10.2021
(97) 07.11.2018
(51) **D05B 65/02** (2006.01)
(96) 18.04.2018
(96) 18167987.9
(73) Dürkopp Adler AG, 33719 Bielefeld, DE
(72) Schulz, Florian, 33758 Schloß Holte - Stukenbrock, DE
Enns, Johann, 33813 Oerlinghausen, DE
Breder, Frank, 32051 Herford, DE
Lückenbach, Annelie, 33605 Bielefeld, DE
- (54) **Konstrukční skupina a šicí stroj pro vytváření počáteční horní nitě švu s požadovaným přesahem švu**
(32) 102017207627
(31) 05.05.2017
(33) DE
(74) Čermák a spol., JUDr. Karel Čermák Ph.D., LL.M., advokát, Elišky Peškové 735/15, Praha 5, Smíchov, 15000
-
- (97) **EP 3402599**
(47) 20.10.2021
(97) 20.07.2017
(51) **B05B 1/14** (2006.01)
B05B 17/00 (2006.01)
B05C 5/02 (2006.01)
(96) 13.01.2017
(96) 17700769.7

- (73) Dürr Systems AG, 74321 Bietigheim-Bissingen, DE
(72) FRITZ, Hans-Georg, 73760 Ostfildern, DE
WÖHR, Benjamin, 74363 Eibensbach, DE
KLEINER, Marcus, 74354 Besigheim, DE
BUBEK, Moritz, 71640 Ludwigsburg, DE
BEYL, Timo, 74354 Besigheim, DE
(54) **Děrovaná deska se zvětšenou roztečí otvorů v jedné nebo obou okrajových oblastech jedné řady trysek**
(32) 102016000390
(31) 14.01.2016
(33) DE
(86) PCT/EP2017/000038
(87) WO 2017/121644
(74) Čermák a spol., JUDr. Karel Čermák Ph.D., LL.M., advokát, Elišky Peškové 735/15, Praha 5, Smíchov, 15000
-
- (97) **EP 3404143**
(47) 08.09.2021
(97) 21.11.2018
(51) **E01C 7/20** (2006.01)
E01C 7/24 (2006.01)
(96) 16.05.2018
(96) 18172589.6
(73) ÖSTERREICHISCHE VIALIT GESELLSCHAFT mbH, 5280 Braunau/Inn, AT
(72) Bruckbauer, Alexander, 5280 Braunau am Inn, AT
(54) **Bitumenósní stavební materiál**
(32) 504262017
(31) 19.05.2017
(33) AT
(74) Kania, Sedlák, Smola, s.r.o., Mendlovo náměstí 907/1a, Brno, Staré Brno, 60300
-
- (97) **EP 3410862**
(47) 25.08.2021
(97) 10.08.2017
(51) **B32B 7/02** (2019.01)
B32B 1/08 (2006.01)
A22C 13/00 (2006.01)
A23L 13/60 (2016.01)
A23B 4/044 (2006.01)
(96) 02.02.2017
(96) 17747859.1
(73) Obschestvo s Ogranichennoi Otvetstvennostyu "Proizvodstvenno-Kommercheskaya Firma "Atlantis-Pak", Aksayski rayon, Rostovskaya obl., 346703, RU
(72) GOLYANSKIY, Boris Vladimirovich, Rostov-na-Donu 344029, RU
VERIN, Sergey Vladimirovich, Rostov-na-Donu 344010, RU
(54) **Vícevrstvé střívkó pro uzení a skladování potravin a uzení potravin v něm vyrobené**
(32) 2016103754
(31) 04.02.2016
(33) RU
(86) PCT/RU2017/000052
(87) WO 2017/135847
(74) INPARTNERS GROUP, Ing. Dušan Kendereški, Tuřanka 1519/115a, Brno, Slatina, 62700
-
- (97) **EP 3412369**
(47) 06.10.2021
(97) 12.12.2018
(51) **B08B 9/08** (2006.01)
B08B 9/00 (2006.01)
B28C 5/42 (2006.01)
(96) 06.06.2018
(96) 18176299.8
(73) Betonlogistik Niederösterreich GmbH, 3380 Pöchlarn, AT
(72) Lembacher, Günther, 3652 Leiben, AT
(54) **Mířací vůz na beton a způsob jeho provozu**
(32) 504722017
(31) 06.06.2017
(33) AT
(74) Ing. Petr Soukup, tř. Svobody 43/39, Olomouc, 77900
-
- (97) **EP 3412590**
(47) 04.08.2021
- (97) 12.12.2018
(51) **B65D 1/32** (2006.01)
B65D 47/18 (2006.01)
(96) 24.06.2005
(96) 18183420.1
(73) Laboratoires THEA, 63100 Clermont-Ferrand, FR
(72) FAURIE, Michel, 63960 VEYRE MONTON, FR
(54) **Nádoba pro balení kapaliny s dávkovačem po kapkách s vratnou deformací prostřednictvím přístupu vzduchu**
(32) 0407042
(31) 24.06.2004
(33) FR
(74) Všetečka Zelený Švorčík a partneři, advokátní a patentová kancelář, JUDr. Pavel Zelený, Hálkova 1406/2, Praha 2, Nové Město, 12000
-
- (97) **EP 3412831**
(47) 08.09.2021
(97) 12.12.2018
(51) **E01F 15/08** (2006.01)
(96) 08.05.2018
(96) 18171178.9
(73) DELTA BLOC International GmbH, 2752 Wöllersdorf-Steinabrückl, AT
(72) EDL, Thomas, 7052 Müllendorf, AT
(54) **Betonový zářaras**
(32) 504562017
(31) 31.05.2017
(33) AT
(74) Všetečka Zelený Švorčík a partneři, advokátní a patentová kancelář, JUDr. Michal Havlík, Hálkova 1406/2, Praha 2, Nové Město, 12000
-
- (97) **EP 3415473**
(47) 15.09.2021
(97) 19.12.2018
(51) **C03B 33/023** (2006.01)
B28D 1/22 (2006.01)
B28D 7/04 (2006.01)
C03B 33/03 (2006.01)
C03B 33/12 (2006.01)
(96) 01.06.2018
(96) 18175461.5
(73) Raimondi S.p.A., 41122 Modena, IT
(72) SIGHINOLFI, Riccardo, 42048 RUBIERA (RE), IT
(54) **Řezací systém na desky**
(32) 201700066629
(31) 15.06.2017
(33) IT
(74) Čermák a spol., JUDr. Karel Čermák Ph.D., LL.M., advokát, Elišky Peškové 735/15, Praha 5, Smíchov, 15000
-
- (97) **EP 3419743**
(47) 08.09.2021
(97) 31.08.2017
(51) **B01F 3/04** (2006.01)
A23L 2/54 (2006.01)
B01F 3/00 (2006.01)
B01F 5/00 (2006.01)
B01F 5/04 (2006.01)
B67D 1/00 (2006.01)
B67D 1/04 (2006.01)
A23F 5/24 (2006.01)
B01F 15/06 (2006.01)
(96) 24.02.2017
(96) 17757335.9
(73) Automatic Bar Controls, Inc., Vacaville, CA 95688, US
(72) KLEINRICHERT, Charles, Annapolis MD 21401, US
(54) **Systém a způsob přípravy nápojů prostoupených dusíkem**
(32) 201662299608 P, 201615190801
(31) 25.02.2016, 23.06.2016
(33) US, US
(86) PCT/US2017/019432
(87) WO 2017/147474
(74) Rott, Růžicka & Guttman a spol., Vyskočilova 1566, Praha 4, Michle, 14000
-
- (97) **EP 3431076**
(47) 06.10.2021

(97) 23.01.2019		E04F 15/02	(2006.01)
(51) A61K 9/127	(2006.01)	(96) 04.04.2017	
C07C 211/00	(2006.01)	(96) 17721852.6	
A61K 31/20	(2006.01)	(73) Galas, Adam, 16-400 Suwalki, PL	
C12N 5/00	(2006.01)	(72) Galas, Adam, 16-400 Suwalki, PL	
A61K 48/00	(2006.01)	(54) Pružný upevňovací prvek a upevňovací systém soklové lišty obsahující soklovou lištu a takový upevňovací prvek	
A61K 47/50	(2017.01)	(32) 41675516	
A61P 9/00	(2006.01)	(31) 05.04.2016	
A61P 25/28	(2006.01)	(33) PL	
(96) 10.06.2010		(86) PCT/IB2017/051905	
(96) 18174274.3		(87) WO 2017/175121	
(73) Arbutus Biopharma Corporation, Burnaby, BC V5J 5J8, CA		(74) INPARTNERS GROUP, Ing. Dušan Kendereški, Tuřanka 1519/115a, Brno, Slatina, 62700	
(72) AKINC, Akin, Cambridge, MA Massachusetts 02142, US			
DORKIN, Joseph, R., Cambridge, MA Massachusetts 02142, US			
QIN, Xiaojun, Cambridge, MA Massachusetts 02142, US			
CANTLEY, William, Cambridge, MA Massachusetts 02142, US		(97) EP 3440420	
MANOHARAN, Muthiah, Cambridge, MA Massachusetts 02142, US		(47) 22.09.2021	
RAJEEV, Kallanthottathil, G., Cambridge, MA Massachusetts 02142, US		(97) 12.10.2017	
NARAYANANNAIR, Jayaprakash, K., Cambridge, MA Massachusetts 02142, US		(51) F28D 9/00	(2006.01)
JAYARAMAN, Muthusamy, Cambridge, MA Massachusetts 02142, US		F28F 9/02	(2006.01)
CHEN, Jianxin, Cambridge, MA Massachusetts 02142, US		B21D 53/04	(2006.01)
ANSELL, Steven, Cambridge, MA Massachusetts 02142, US		B23K 1/00	(2006.01)
(54) Vylepřená lipidová formulace		(96) 13.03.2017	
(32) 18580009 P, 24483409 P		(96) 17710267.0	
(31) 10.06.2009, 22.09.2009		(73) Alfa Laval Corporate AB, 221 00 Lund, SE	
(33) US, US		(72) ROMLUND, Jens, 253 62 HELSINGBORG, SE	
(74) Rott, Růžička & Guttman a spol., Vyskočilova 1566, Praha 4, Michle, 14000		(54) Deska tepelného výměníku, deskový výměník a způsob výroby deskového výměníku	
		(32) 1650468	
		(31) 06.04.2016	
		(33) SE	
		(86) PCT/EP2017/055803	
		(87) WO 2017/174301	
		(74) PATENTSERVIS Praha a.s., Na Podkovce 281/10, Praha 4, Podolí, 14700	
(97) EP 3433426			
(47) 15.09.2021		(97) EP 3445850	
(97) 28.09.2017		(47) 27.10.2021	
(51) D21H 19/72	(2006.01)	(97) 26.10.2017	
D21H 19/74	(2006.01)	(51) C12N 15/10	(2006.01)
D21H 27/02	(2006.01)	(96) 19.04.2017	
D21H 27/22	(2006.01)	(96) 17722695.8	
D21F 11/12	(2006.01)	(73) BioNTech SE, 55131 Mainz, DE	
B31F 1/08	(2006.01)	(72) BAIERSDÖRFER, Markus, 55131 Mainz, DE	
B31F 1/12	(2006.01)	KARIKÓ, Katalin, 55116 Mainz, DE	
B31F 1/20	(2006.01)	(54) Způsoby poskytnutí jednovláknové RNA	
B31F 1/22	(2006.01)	(32) PCT/EP2016/059056	
D21H 25/00	(2006.01)	(31) 22.04.2016	
(96) 22.03.2017		(33) EP	
(96) 17771068.8		(86) PCT/EP2017/059293	
(73) SCORRBOARD, LLC, Renton WA 98057, US		(87) WO 2017/182524	
(72) GREENFIELD, Giles, Renton, WA 98057, US		(74) ŽOVICOVÁ & ŽOVIC IP, s.r.o., Záhradnícka 36, Bratislava, 82108	
(54) Systém a způsob pro vyvolání zvlnění typu fluting v papírovém výrobku vytvořením reliéfu vzhledem ke směru chodu stroje			
(32) 201615077250		(97) EP 3447091	
(31) 22.03.2016		(47) 18.08.2021	
(33) US		(97) 27.12.2018	
(86) PCT/US2017/023611		(51) C08L 67/02	(2006.01)
(87) WO 2017/165534		C08L 83/04	(2006.01)
(74) PatentEnter s.r.o., Koliště 1965/13a, Brno, Černá Pole, 60200		C08L 23/06	(2006.01)
		C08L 23/12	(2006.01)
(97) EP 3437468		C08L 27/06	(2006.01)
(47) 29.09.2021		C08K 13/04	(2006.01)
(97) 06.02.2019		C08K 3/04	(2006.01)
(51) A01K 43/00	(2006.01)	C08K 7/14	(2006.01)
G01N 33/08	(2006.01)	C08K 3/22	(2006.01)
(96) 01.08.2017		C08K 3/26	(2006.01)
(96) 17184291.7		(96) 09.04.2018	
(73) Agri Advanced Technologies GmbH, 49429 Visbek, DE		(96) 18735490.7	
(72) Hurlin, Jörg, 27801 Dötlingen, DE		(73) Forda Energy UK Limited, London EC4A 4AB, GB	
Meißner, Sven, 09618 Branderbisdorf Stadtteil Oberreichenbach, DE		Zhang, Pengfei, Huhehaote, Inner Mongolia 010000, CN	
Fischer, Björn, 09212 Limbach-Oberfrohna OT Wolkenburg, DE		(72) ZHANG, Pengfei, Huhehaote Inner Mongolia 010000, CN	
(54) Způsob a zařízení pro zpracování vápenných skořápek v oblasti tupého pólu ptačího vejce		(54) Izolační těsnění pro brzdu točny a způsob jeho přípravy	
(74) Čermák a spol., JUDr. Karel Čermák Ph.D., LL.M., advokát, Elišky Peškové 735/15, Praha 5, Smíchov, 15000		(32) 201710470330	
		(31) 20.06.2017	
		(33) CN	
(97) EP 3440278			
(47) 11.08.2021			
(97) 12.10.2017			
(51) E04F 19/04	(2006.01)		

(86) PCT/CN2018/082398
(87) WO 2018/233350
(74) PatentEnter s.r.o., Koliště 1965/13a, Brno, Černá Pole, 60200

(97) **EP 3449008**
(47) 08.09.2021
(97) 02.11.2017
(51) **CI2Q 1/6886** (2018.01)
(96) 21.04.2017
(96) 17720719.8
(73) Advanced Marker Discovery, S.L., 47004 Valladolid, ES
Centro de Investigación Biomédica en Red, 28029 Madrid, ES
Hospital Clínic de Barcelona, 08036 Barcelona, ES
(72) GIRONELLA COS, Meritxel, 08036 Barcelona, ES
CASTELLS GARANGOU, Antoni, 08036 Barcelona, ES
(54) **Způsob in vitro pro identifikaci rakoviny pankreatu nebo intraduktální papilární mucinózní neoplazie pankreatu**
(32) 16382182
(31) 26.04.2016
(33) EP
(86) PCT/EP2017/059498
(87) WO 2017/186588
(74) PatentEnter s.r.o., Koliště 1965/13a, Brno, Černá Pole, 60200

(97) **EP 3449153**
(47) 15.09.2021
(97) 02.11.2017
(51) **F16G 13/14** (2006.01)
F16G 15/04 (2006.01)
(96) 28.04.2017
(96) 17725856.3
(73) Schmiedestück-Vertrieb Feuerstein GmbH, 45525 Hattingen, DE
(72) STUKENBERG, Till, 44879 Bochum, DE
SVERDLOVA, Nina, 44575 Castrop-Rauxel, DE
(54) **Kenterova spojka**
(32) 102016108050
(31) 29.04.2016
(33) DE
(86) PCT/DE2017/100360
(87) WO 2017/186237
(74) ŽOVICOVÁ & ŽOVIC IP, s.r.o., Záhradnícka 36, Bratislava 82108

(97) **EP 3449154**
(47) 15.09.2021
(97) 02.11.2017
(51) **F16G 15/04** (2006.01)
(96) 28.04.2017
(96) 17725855.5
(73) Schmiedestück-Vertrieb Feuerstein GmbH, 45525 Hattingen, DE
(72) STUKENBERG, Till, 44879 Bochum, DE
SVERDLOVA, Nina, 44575 Castrop-Rauxel, DE
(54) **Spojovací blokový prvek pro Kenterovu spojku pro kotevní řetězy**
(32) 102016108051
(31) 29.04.2016
(33) DE
(86) PCT/DE2017/100359
(87) WO 2017/186236
(74) ŽOVICOVÁ & ŽOVIC IP, s.r.o., Záhradnícka 36, Bratislava 82108

(97) **EP 3453220**
(47) 01.09.2021
(97) 09.11.2017
(51) **H04W 74/08** (2009.01)
(96) 05.05.2017
(96) 17724118.9
(73) Telefonaktiebolaget LM Ericsson (PUBL), 164 83 Stockholm, SE
(72) KOORAPATY, Havish, Saratoga, CA 95070, US
FALAHATI, Sorour, 112 29 Stockholm, SE
CHENG, Jung-Fu, Fremont, CA 94539, US
(54) **LBT parametry pro vzestupnou linku v nelicencovaném spektru**
(32) 201662332846 P
(31) 06.05.2016
(33) US

(86) PCT/IB2017/052646
(87) WO 2017/191617
(74) KOREJZOVA LEGAL v.o.s., JUDr. Petra Sauvage de Brantes, Korunní 810/104, Praha 10, Vinohrady, 10100

(97) **EP 3455160**
(47) 04.08.2021
(97) 16.11.2017
(51) **B67D 7/04** (2010.01)
B67D 7/08 (2010.01)
G06Q 30/02 (2012.01)
B67D 7/06 (2010.01)
H04L 29/08 (2006.01)
(96) 11.05.2017
(96) 17796844.3
(73) WAYNE FUELING SYSTEMS LLC, Austin, TX 78728, US
(72) FIEGLEIN, Henry, Cedar Park, TX 78613, US
KULVICKI, Daniel, Leander, TX 78641, US
(54) **Řízení médií čerpacích stojanů**
(32) 201615153966
(31) 13.05.2016
(33) US
(86) PCT/US2017/032168
(87) WO 2017/197119
(74) Traplová Hadr Kubát, advokátní a patentová kancelář, Ing. Jan Kubát, patentový zástupce, Prístavní 24, Praha 7, 17000

(97) **EP 3459032**
(47) 03.11.2021
(97) 23.11.2017
(51) **G06Q 10/10** (2012.01)
(96) 16.05.2017
(96) 17727989.0
(73) Microsoft Technology Licensing, LLC, Redmond, WA 98052-6399, US
(72) FORSTER, Rowan, Redmond, Washington 98052-6399, US
(54) **Sdílení obsahu zařízeními uživatele a příjemce**
(32) 201615160867
(31) 20.05.2016
(33) US
(86) PCT/US2017/032774
(87) WO 2017/200961
(74) Všetečka Zelený Švorčík a partneři, advokátní a patentová kancelář, JUDr. Michal Havlík, Hálkova 1406/2, Praha 2, Nové Město, 12000

(97) **EP 3480388**
(47) 01.09.2021
(97) 08.05.2019
(51) **E04D 13/147** (2006.01)
(96) 30.10.2018
(96) 18203347.2
(73) VKR Holding A/S, 2970 Hørsholm, DK
(72) Nielsen, Per Kofoed, 2970 Hørsholm, DK
Andersen, Bjarne Andreés, 2970 Hørsholm, DK
Lund, Jakob Swane, 2970 Hørsholm, DK
(54) **Lemovací člen pro střešní prvek, jako je střešní okno, a lemovací sada**
(32) PA201770822
(31) 03.11.2017
(33) DK
(74) AK Štros & Kusák, JUDr. David Štros, advokát, Národní 58/32, Praha 1, Nové Město, 11000

(97) **EP 3481827**
(47) 03.11.2021
(97) 11.01.2018
(51) **C07D 471/04** (2006.01)
C07D 403/06 (2006.01)
A61K 31/437 (2006.01)
A61K 31/397 (2006.01)
(96) 04.07.2017
(96) 17824485.1
(73) Jeil Pharmaceutical Co., Ltd., Seoul 06543, KR
(72) PARK, Yoonsun, Yongin-si Gyeonggi-do 17017, KR
KIM, Jeongmin, Seongnam-si Gyeonggi-do 13258, KR
LEE, Hyunho, Yongin-si Gyeonggi-do 16832, KR
CHUN, Kwangwoo, Yongin-si Gyeonggi-do 17091, KR
PARK, Chun-Ho, Yongin-si Gyeonggi-do 16993, KR

JANG, Eunsung, Daejeon 34125, KR
KIM, Joseph, Yongin-si Gyeonggi-do 16988, KR
(54) **Deriváty Imidazo[1,2-a]Pyridinu, způsoby jejich přípravy a jejich použití**
(32) 20160085048
(31) 05.07.2016
(33) KR
(86) PCT/KR2017/007055
(87) WO 2018/008929
(74) Všetečka Zelený Švorčík a partneři, advokátní a patentová kancelář, JUDr. Michal Havlík, Hálkova 1406/2, Praha 2, Nové Město, 12000

(97) **EP 3484759**
(47) 01.09.2021
(97) 18.01.2018
(51) **B62D 1/181** (2006.01)
B62D 1/184 (2006.01)
(96) 06.07.2017
(96) 17737772.8
(73) thyssenkrupp Presta AG, 9492 Eschen, LI
thyssenkrupp AG, 45143 Essen, DE
(72) SPECHT, Jean-Pierre, 9469 Haag, CH
MUNDING, Christoph, 9492 Eschen, LI
(54) **Sloupek řízení s elektromechanickým fixačním zařízením**
(32) 102016008561
(31) 14.07.2016
(33) DE
(86) PCT/EP2017/066878
(87) WO 2018/011044
(74) Všetečka Zelený Švorčík a partneři, advokátní a patentová kancelář, JUDr. Michal Havlík, advokát, Hálkova 1406/2, Praha 2, Nové Město, 12000

(97) **EP 3484862**
(47) 01.09.2021
(97) 25.01.2018
(51) **C07D 307/80** (2006.01)
A61K 31/343 (2006.01)
A61P 19/06 (2006.01)
A61K 45/06 (2006.01)
(96) 12.07.2017
(96) 17831578.4
(73) Arthroci Therapeutics, Inc., Laguna Hills, CA 92653, US
(72) YAN, Shunqi, Laguna Hills, California 92653, US
YEH, Li-Tain, Laguna Hills, California 92653, US
ORR, Robert, Laguna Hills, California 92653, US
(54) **Sloučeniny, směsi způsoby pro léčení nebo prevenci symptomu spojeného s dnou nebo hyperurikémií**
(32) 201662363473 P
(31) 18.07.2016
(33) US
(86) PCT/US2017/041763
(87) WO 2018/017368
(74) KOREJZOVA LEGAL v.o.s., JUDr. Petra Sauvage de Brantes, Korunní 810/104, Praha 10, Vinohrady, 10100

(97) **EP 3489562**
(47) 01.09.2021
(97) 29.05.2019
(51) **F16L 37/14** (2006.01)
(96) 09.07.2018
(96) 18182471.5
(73) Cooper-Standard Automotive, Inc., Novi, MI 48375, US
(72) Gocha, Kenneth, Flint Township, MI Michigan 48507, US
Owens, Troy, Novi, MI Michigan 48375, US
(54) **Rychlospojka a způsob rychlého připojení**
(32) 201715823822
(31) 28.11.2017
(33) US
(74) Čermák a spol., JUDr. Karel Čermák Ph.D., LL.M., advokát, Elišky Peškové 735/15, Praha 5, Smíchov, 15000

(97) **EP 3489759**
(47) 03.11.2021
(97) 29.03.2018
(51) **G03G 21/18** (2006.01)
(96) 26.07.2017

(96) 17852231.4
(73) Ninestar Corporation, Zhuhai, Guangdong 519060, CN
(72) DING, Geming, Zhuhai Guangdong 519060, CN
LUO, Qin, Zhuhai Guangdong 519060, CN
MA, Hailong, Zhuhai Guangdong 519060, CN
LIANG, Qijie, Zhuhai Guangdong 519060, CN
(54) **Procesní kazeta**
(32) 201621073963 U, 201621093845 U, 201621106874 U, 201621107854 U, 201621118266 U, 201621135967 U, 201621194630 U, 201621262010 U, 201611146239
(31) 21.09.2016, 28.09.2016, 30.09.2016, 30.09.2016, 12.10.2016, 18.10.2016, 27.10.2016, 11.11.2016, 13.12.2016
(33) CN, CN, CN, CN, CN, CN, CN, CN, CN
(86) PCT/CN2017/094513
(87) WO 2018/054161
(74) Všetečka Zelený Švorčík a partneři, advokátní a patentová kancelář, JUDr. Michal Havlík, Hálkova 1406/2, Praha 2, Nové Město, 12000

(97) **EP 3490729**
(47) 06.10.2021
(97) 08.02.2018
(51) **B07B 4/08** (2006.01)
B07B 7/00 (2006.01)
B07B 11/00 (2006.01)
B01J 8/40 (2006.01)
B01J 8/00 (2006.01)
B01J 8/18 (2006.01)
(96) 01.08.2017
(96) 17836091.3
(73) The University of Newcastle, Callaghan, New South Wales 2308, AU
(72) GALVIN, Kevin Patrick, Callaghan, New South Wales 2308, AU
(54) **Přístroj a způsob pro suché oddělování částic**
(32) 2016903017
(31) 01.08.2016
(33) AU
(86) PCT/AU2017/050802
(87) WO 2018/023157
(74) Všetečka Zelený Švorčík a partneři, advokátní a patentová kancelář, JUDr. Michal Havlík, Hálkova 1406/2, Praha 2, Nové Město, 12000

(97) **EP 3496881**
(47) 20.10.2021
(97) 15.02.2018
(51) **B22D 11/06** (2006.01)
(96) 10.08.2017
(96) 17840308.5
(73) Nucor Corporation, Charlotte, NC 28211, US
SCHLICHTING, Mark, Crawfordsville Indiana 47933, US
(72) MCKENNA, Volus, Pittsburgh Pennsylvania 15237, US
DENO, Alan, Greencastle Indiana 46135, US
THOMAS, James M., Montezuma Indiana 47862, US
FETTIG, Philippe Maurice, Crawfordsville Indiana 47933, US
REES, Harold Bradley, Ladoga Indiana 47954, US
COREA, Nick, Brownsburg Indiana 46112, US
PONDER, Michael, Danville Indiana 46112, US
(54) **Způsob odlévání tenkého pásu**
(32) 201662373086 P
(31) 10.08.2016
(33) US
(86) PCT/US2017/046373
(87) WO 2018/031823
(74) PatentEnter s.r.o., Koliště 1965/13a, Brno, Černá Pole, 60200

(97) **EP 3505678**
(47) 01.09.2021
(97) 03.07.2019
(51) **E01B 7/02** (2006.01)
(96) 21.04.2017
(96) 19155555.6
(73) IFTEC GmbH & Co. KG, 04347 Leipzig, DE
(72) SÜSS, Dr. Joachim, 01259 Dresden, DE
LINSEL, Ralf, 04107 Leipzig, DE
LEUCKERT, René, 04416 Markkleeberg, DE
(54) **Jazykové zařízení a kolejnicová výhybka**
(32) 102016107373, 102016107367
(31) 21.04.2016, 21.04.2016

(33) DE, DE
(74) Traplová Hakr Kubát, advokátní a patentová kancelář, Ing. Jan Kubát patentový zástupce, Přístavní 24, Praha 7, 17000

(97) **EP 3519726**
(47) 01.09.2021
(97) 05.04.2018
(51) **F16N 21/04** (2006.01)
(96) 18.09.2017
(96) 17769059.1
(73) Maser, Frank, 33334 Gütersloh, DE
(72) SALOMON, Thomas, 33425 Verl, DE
MASER, Frank, 33334 Gütersloh, DE
(54) **Spojka pro tlaková potrubí**
(32) 202016105383 U
(31) 27.09.2016
(33) DE
(86) PCT/EP2017/073489
(87) WO 2018/059990
(74) Čermák a spol., JUDr. Karel Čermák Ph.D., LL.M., advokát, Elišky Peškové 735/15, Praha 5, Smíchov, 15000

(97) **EP 3520612**
(47) 13.10.2021
(97) 07.08.2019
(51) **A01M 7/00** (2006.01)
(96) 05.02.2019
(96) 19155432.8
(73) Amazonen-Werke H. Dreyer SE & Co. KG, 49205 Hasbergen, DE
(72) KALKMANN, Helmke, 49076 Osnabrück, DE
(54) **Způsob aplikace postřikovací kapaliny**
(32) 102018102586
(31) 06.02.2018
(33) DE
(74) Traplová Hakr Kubát, advokátní a patentová kancelář, Ing. Jan Kubát, patentový zástupce, Přístavní 24, Praha 7, 17000

(97) **EP 3522012**
(47) 06.10.2021
(97) 03.01.2019
(51) **G06F 9/445** (2018.01)
G03G 15/08 (2006.01)
B41J 2/175 (2006.01)
G06F 3/12 (2006.01)
G06F 21/10 (2013.01)
(96) 19.07.2017
(96) 17915974.4
(73) Hangzhou Chipjet Technology Co., Ltd., Hangzhou, Zhejiang 310012, CN
(72) CHEN, Tao, Hangzhou Zhejiang 310012, CN
WANG, Min, Hangzhou Zhejiang 310012, CN
GU, Haining, Hangzhou Zhejiang 310012, CN
(54) **Zařízení pro přepis dat čipu pro spotřební materiál**
(32) 201720783507 U
(31) 30.06.2017
(33) CN
(86) PCT/CN2017/093451
(87) WO 2019/000509
(74) PATENTSERVIS Praha a.s., Na Podkovce 281/10, Praha 4, Podolí, 14700

(97) **EP 3523238**
(47) 14.07.2021
(97) 19.04.2018
(51) **B67D 1/14** (2006.01)
B01F 3/04 (2006.01)
B67D 1/00 (2006.01)
B01F 5/02 (2006.01)
B01F 13/00 (2006.01)
B01F 15/00 (2006.01)
(96) 01.10.2017
(96) 17787267.8
(73) Strauss Water Ltd, 6037601 Or Yehuda, IL
(72) WILDER, Haim, 4355504 Ra'anana, IL
YARDENI, Gil, 6037602 Or-Yehuda, IL
KRYSTAL, Eyal, 4425023 Kfar Saba, IL
COHEN, Erez, 4069500 Moshav Mishmeret, IL
KALMANOVICH, Gil, 5552110 Kiryat-Ono, IL

(54) **Jednotka pro karbonizaci vody a způsob kontinuální karbonizace vody**
(32) 24829516
(31) 10.10.2016
(33) IL
(86) PCT/IL2017/051107
(87) WO 2018/069913
(74) PATENTSERVIS Praha a.s., Na Podkovce 281/10, Praha 4, Podolí, 14700

(97) **EP 3539769**
(47) 08.09.2021
(97) 18.09.2019
(51) **B32B 27/12** (2006.01)
B32B 7/02 (2019.01)
E04B 1/62 (2006.01)
(96) 14.03.2019
(96) 19162844.5
(73) Steinbacher Dämmstoff Gesellschaft m.b.H., 6383 Erpfendorf, AT
(72) MARQUARDT, Jürgen, 16928 Prizwalk, DE
(54) **Bariérový pás proti vlhkosti**
(32) 102018002077
(31) 15.03.2018
(33) DE
(74) Rott, Růžička & Guttman a spol., Vyskočilova 1566, Praha 4, Michle, 14000

(97) **EP 3541807**
(47) 29.09.2021
(97) 24.05.2018
(51) **C07D 295/205** (2006.01)
C07C 57/15 (2006.01)
A61P 29/00 (2006.01)
A61P 25/00 (2006.01)
(96) 15.11.2017
(96) 17872429.0
(73) H. Lundbeck A/S, 2500 Valby, DK
(72) GRICE, Cheryl A., Encinitas, California 92024, US
JONES, Todd K., Solana Beach, California 92075, US
GRIMM, Kurt G., Del Mar, California 92014, US
BLANKMAN, Jacqueline Lorayne, San Diego, California 92129, US
BEALS, Channing Rodney, San Diego, California 92130, US
(54) **KRYSTALICKÁ FORMA MAGL INHIBITORU**
(32) 201662423126 P
(31) 16.11.2016
(33) US
(86) PCT/US2017/061875
(87) WO 2018/093953
(74) Vsetečka Zelený Švorčík a partneři, advokátní a patentová kancelář, JUDr. Michal Havlík, Hálkova 1406/2, Praha 2, Nové Město, 12000

(97) **EP 3543420**
(47) 20.10.2021
(97) 25.09.2019
(51) **E04F 11/18** (2006.01)
F21V 33/00 (2006.01)
F21V 8/00 (2006.01)
(96) 20.03.2018
(96) 18162972.6
(73) Bangratz, René, 74076 Heilbronn, DE
(72) Bangratz, René, 74076 Heilbronn, DE
(54) **Profilový systém s přijímací lištou pro světelný prostředek**
(74) PatentEnter s.r.o., Koliště 1965/13a, Brno, Černá Pole, 60200

(97) **EP 3545737**
(47) 01.09.2021
(97) 02.10.2019
(51) **A01B 49/02** (2006.01)
A01B 29/04 (2006.01)
(96) 27.03.2019
(96) 19000151.1
(73) Kerner Maschinenbau GmbH, 89344 Aislingen, DE
(72) Kerner, Tobias, 89344 Aislingen, DE
(54) **Nářadí na zpracování půdy s alespoň jednou jednotkou hřebových válců**
(32) 102018002497
(31) 27.03.2018

(33) DE		<i>A01N 33/12</i>	(2006.01)
(74) Všetečka Zelený Švorčík a partneři, advokátní a patentová kancelář, JUDr. Michal Havlík, Hálkova 1406/2, Praha 2, Nové Město, 12000		<i>A01N 25/34</i>	(2006.01)
(96) 12.01.2017		(96) 17891490.9	
(97) EP 3548000		(73) Alina, SIA, 1010 Riga, LV	
(47) 10.11.2021		(72) KOSTJUKOVŠ, Juris, LV-1003 Riga, LV	
(97) 15.11.2018		KARASA, Julija, LV-1035 Riga, LV	
(51) <i>A61K 9/08</i>	(2006.01)	KOSTJUKOVA, Solvita, LV-2015 Jurmala, LV	
<i>A61K 47/38</i>	(2006.01)	(54) Antimikrobiální a uv ochranné aditivum bez kovů	
<i>A61K 47/18</i>	(2017.01)	(32) 170002	
<i>A61K 31/46</i>	(2006.01)	(31) 10.01.2017	
<i>A61P 27/02</i>	(2006.01)	(33) LV	
(96) 10.05.2018		(86) PCT/IB2017/050159	
(96) 18798073.5		(87) WO 2018/130880	
(73) Vyluma Inc., Bridgewater NJ 08807, US		(74) PatentEnter s.r.o., Koliště 1965/13a, Brno, Černá Pole, 60200	
(72) PURI, Navneet, Lebanon New Jersey 08833, US		(97) EP 3563837	
AKASAPU, Prem Sagar, Edison New Jersey 08817, US		(47) 20.10.2021	
MOHAMMED, Irfan A., Picataway NJ 08854, US		(97) 06.11.2019	
SOPPIMATH, Kumaresh, Skillman New Jersey 08558, US		(51) <i>A61K 9/20</i>	(2006.01)
ILITCHEV, Iouri V., Hillsborough New Jersey 08844, US		<i>A61K 35/76</i>	(2015.01)
ZHANG, Tao, Towaco New Jersey 07082, US		<i>A61P 1/00</i>	(2006.01)
(54) Farmaceutické atropinové kompozice		<i>A61P 1/04</i>	(2006.01)
(32) 201762505027 P		<i>A61K 9/00</i>	(2006.01)
(31) 11.05.2017		<i>A61P 1/12</i>	(2006.01)
(33) US		(96) 30.04.2014	
(86) PCT/US2018/032017		(96) 19172749.4	
(87) WO 2018/209051		(73) Ferring B.V., 2132 JX Hoofddorp, NL	
(74) PatentEnter s.r.o., Koliště 1965/13a, Brno, Černá Pole, 60200		Institut Pasteur, 75015 Paris, FR	
(97) EP 3548190		(72) Danglas, Pascal, 1162 Saint-Prex, CH	
(47) 08.09.2021		Debarbieux, Laurent, 92290 Chatenay-Malabry, FR	
(97) 07.06.2018		(54) Bakteriofágová terapie	
(51) <i>B05C 5/02</i>	(2006.01)	(32) 13305568	
<i>B05B 1/04</i>	(2006.01)	(31) 30.04.2013	
<i>B05B 1/14</i>	(2006.01)	(33) EP	
<i>B05B 7/08</i>	(2006.01)	(74) Všetečka Zelený Švorčík a partneři, advokátní a patentová kancelář, JUDr. Michal Havlík, Hálkova 1406/2, Praha 2, Nové Město, 12000	
(96) 29.11.2017		(97) EP 3567608	
(96) 17808063.6		(47) 08.09.2021	
(73) Dürr Systems AG, 74321 Bietigheim-Bissingen, DE		(97) 12.07.2018	
(72) KRAFT, Bernd, 71711 Steinheim-Höpfingheim, DE		(51) <i>G21C 15/18</i>	(2006.01)
NOAK, Dmitri, 70435 Stuttgart, DE		(96) 02.01.2018	
(54) Tryskové zařízení pro dávkování dvou příchozích proudů média, které má být dávkováno		(96) 18735944.3	
(32) 102016014270		(73) Korea Hydro & Nuclear Power Co., Ltd, Gyeongju-si, Gyeongsangbuk-do 38120, KR	
(31) 30.11.2016		(72) KIM, Han Gon, Daejeon 34070, KR	
(33) DE		LEE, Sang Won, Daejeon 34049, KR	
(86) PCT/EP2017/080821		HEO, Sun, Daejeon 35355, KR	
(87) WO 2018/099969		HA, Hui Un, Daejeon 34082, KR	
(74) Čermák a spol., JUDr. Karel Čermák Ph.D., LL.M., advokát, Elišky Peškové 735/15, Praha 5, Smíchov, 15000		(54) Jaderná elektrárna se zlepšeným výkonem chlazení a způsob jejího provozu	
(97) EP 3548332		(32) 20170000816, 20170148805	
(47) 15.09.2021		(31) 03.01.2017, 09.11.2017	
(97) 07.06.2018		(33) KR, KR	
(51) <i>B60P 1/64</i>	(2006.01)	(86) PCT/KR2018/000003	
<i>B60P 3/41</i>	(2006.01)	(87) WO 2018/128337	
<i>B65D 88/12</i>	(2006.01)	(74) KOREJZOVA LEGAL v.o.s., JUDr. Petra Sauvage de Brantes, Korunní 810/104, Praha 10, Vinohrady, 10100	
(96) 23.11.2017		(97) EP 3569076	
(96) 17811230.6		(47) 08.09.2021	
(73) Allog GmbH, 84140 Gangkofen, DE		(97) 07.09.2018	
(72) GRABMEIER, Stefan, 84140 Gangkofen, DE		(51) <i>A24F 40/485</i>	(2020.01)
(54) Přepavní plošina		(96) 01.12.2017	
(32) 102016014249		(96) 17898394.6	
(31) 30.11.2016		(73) Shenzhen Happy Vaping Technology Limited, Shenzhen, Guangdong 518104, CN	
(33) DE		(72) LIN, Guangrong, Shenzhen Guangdong 518104, CN	
(86) PCT/EP2017/080222		ZHENG, Xianbin, Shenzhen Guangdong 518104, CN	
(87) WO 2018/099800		(54) Elektronická cigareta odolná proti vlhkosti	
(74) Macek and Partners, Mgr. Jiří Macek, Sázavská 751/16, Praha 2, Vinohrady, 12000		(32) 201710113603	
(97) EP 3562304		(31) 28.02.2017	
(47) 06.10.2021		(33) CN	
(97) 19.07.2018			
(51) <i>C01B 33/44</i>	(2006.01)		
<i>C09D 5/14</i>	(2006.01)		
<i>C11D 3/12</i>	(2006.01)		

(86) PCT/CN2017/114311
(87) WO 2018/157638
(74) Traplová Hakr Kubát, advokátní a patentová kancelář, Ing. Jan Kubát, patentový zástupce, Přístavní 24, Praha 7, 17000

(97) **EP 3569806**
(47) 30.06.2021
(97) 20.11.2019
(51) **E05D 15/40** (2006.01)
E05D 15/46 (2006.01)
E05F 1/10 (2006.01)
(96) 17.05.2018
(96) 18173008.6
(73) Kesseböhmer Holding KG, 49152 Bad Essen, DE
(72) BUSCHERMÖHLE, Hermann, 49593 Bersenbrück, DE
SCHENGBER, Henrik, 49326 Melle, DE
MEYER, Kai, 49124 Georgsmarienhütte, DE
(54) **Kování víka pro výkyvné upevnění víka nábytku ke korpusu nábytku**
(74) Všeťečka Zelený Švorčík a partneři, advokátní a patentová kancelář, JUDr. Michal Havlík, Hálkova 1406/2, Praha 2, Nové Město, 12000

(97) **EP 3570882**
(47) 17.11.2021
(97) 26.07.2018
(51) **A61K 39/395** (2006.01)
C07K 16/36 (2006.01)
A61P 7/02 (2006.01)
(96) 16.01.2018
(96) 18702623.2
(73) Bayer Pharma Aktiengesellschaft, 13353 Berlin, DE
(72) OLBRIICH, Carsten, 10961 Berlin, DE
TRILL, Thomas, 16552 Schildow, DE
VEURINK, Marieke, 22085 Hamburg, DE
(54) **Nové stabilní formulace pro FXIa protilátky**
(32) 17152108
(31) 19.01.2017
(33) EP
(86) PCT/EP2018/050951
(87) WO 2018/134184
(74) Traplová Hakr Kubát, advokátní a patentová kancelář, Ing. Jan Kubát, patentový zástupce, Přístavní 24, Praha 7, 17000

(97) **EP 3578016**
(47) 06.10.2021
(97) 28.03.2019
(51) **H01L 23/62** (2006.01)
H01L 29/06 (2006.01)
H05K 3/34 (2006.01)
H01L 29/32 (2006.01)
H01L 29/36 (2006.01)
H01L 29/739 (2006.01)
H01L 29/861 (2006.01)
H05K 1/11 (2006.01)
H05K 3/24 (2006.01)
H05K 3/28 (2006.01)
H05K 3/30 (2006.01)
(96) 17.08.2018
(96) 18756231.9
(73) Ebm-Papst St. Georgen GmbH & CO. KG, 78112 St. Georgen, DE
(72) EHLERS, Volker, 78112 St. Georgen, DE
SANDER, Ralf-Michael, 78112 St. Georgen, DE
(54) **Modul desky plošných spojů**
(32) 102017121791
(31) 20.09.2017
(33) DE
(86) PCT/EP2018/072314
(87) WO 2019/057410
(74) PatentEnter s.r.o., Koliště 1965/13a, Brno, Černá Pole, 60200

(97) **EP 3585695**
(47) 11.08.2021
(97) 30.08.2018
(51) **B65D 8/00** (2006.01)
B65D 25/28 (2006.01)
B67D 1/08 (2006.01)
B65D 25/24 (2006.01)

(96) 27.02.2018
(96) 18715062.8
(73) Petainer Large Container IP Limited, London SE1 8RT, GB
(72) FALVEY, James, Houghton Regis Bedfordshire LU5 5PA, GB
(54) **Dolní příruba a nápojový sud**
(32) 201703148, 201705592
(31) 27.02.2017, 06.04.2017
(33) GB, GB
(86) PCT/GB2018/050498
(87) WO 2018/154333
(74) Všeťečka Zelený Švorčík a partneři, advokátní a patentová kancelář, JUDr. Michal Havlík, Hálkova 1406/2, Praha 2, Nové Město, 12000

(97) **EP 3586704**
(47) 17.11.2021
(97) 01.01.2020
(51) **A47K 3/28** (2006.01)
A47K 3/36 (2006.01)
(96) 22.08.2018
(96) 18190243.8
(73) Palme group GmbH, 4775 Taufkirchen an der Pram, AT
(72) PRADER, Ralph, 4780 Schärding, AT
BALLENDAT, Martin, 5820 Braunau am Inn, AT
(54) **Sprchová přepážka s výkyvnými sprchovými dveřmi**
(32) 18179684
(31) 25.06.2018
(33) EP
(74) Traplová Hakr Kubát, advokátní a patentová kancelář, Ing. Jan Kubát, patentový zástupce, Přístavní 24, Praha 7, 17000

(97) **EP 3587418**
(47) 01.09.2021
(97) 01.01.2020
(51) **C07D 471/04** (2006.01)
A61K 31/437 (2006.01)
A61P 35/00 (2006.01)
(96) 01.07.2019
(96) 19183741.8
(73) Forma Therapeutics, Inc., Watertown, MA 02472, US
(72) Schiller, Shawn E. R., Watertown, MA 02472, US
Herbertz, Torsten, Watertown, MA 02472, US
Li, Hongbin, Watertown, MA 02472, US
Graves, Bradford, Watertown, MA 02472, US
Mischke, Steven, Watertown, MA 02472, US
West, Angela V., Watertown, MA 02472, US
Ericsson, Anna, Watertown, MA 02472, US
Downing, Jennifer R., Watertown, MA 02472, US
(54) **Inhibitory creb vazebného proteinu (CBP)**
(32) 201862692593 P, PCT/US2018/051235, PCT/US2018/051214,
201962819490 P, 201916457596, PCT/US2019/039936
(31) 29.06.2018, 14.09.2018, 14.09.2018, 15.03.2019, 28.06.2019, 28.06.2019
(33) US, US, US, US, US, US
(74) Všeťečka Zelený Švorčík a partneři, advokátní a patentová kancelář, JUDr. Michal Havlík, Hálkova 1406/2, Praha 2, Nové Město, 12000

(97) **EP 3587672**
(47) 28.07.2021
(97) 01.01.2020
(51) **E02F 5/10** (2006.01)
E02F 5/12 (2006.01)
E02F 5/14 (2006.01)
E02F 5/08 (2006.01)
(96) 18.08.2017
(96) 19190076.0
(73) LAYJET Micro-Rohr Verleagesellschaft m.b.H., 8273 Ebersdorf, AT
(72) DUNST, Wolfgang, 8224 Kaindorf, AT
(54) **Zařízení a způsob pro pokládání kabelů**
(32) 507972016
(31) 08.09.2016
(33) AT
(74) Všeťečka Zelený Švorčík a partneři, advokátní a patentová kancelář, JUDr. Michal Havlík, Hálkova 1406/2, Praha 2, Nové Město, 12000

(97) **EP 3592912**
(47) 16.06.2021
(97) 13.09.2018

- | | | | |
|--|-----------|---|-----------|
| (51) E04B 2/74 | (2006.01) | (51) A61K 48/00 | (2006.01) |
| E04H 17/16 | (2006.01) | A61K 35/28 | (2015.01) |
| E04F 11/18 | (2006.01) | C07K 7/64 | (2006.01) |
| (96) 01.03.2018 | | C12N 5/0789 | (2010.01) |
| (96) 18712661.0 | | C12N 15/69 | (2006.01) |
| (73) Protezioni S.r.l., 73010 Veglie (LE), IT | | C12N 15/86 | (2006.01) |
| (72) MILO, Sara, 73010 Veglie (LE), IT | | (96) 20.04.2018 | |
| (54) Pohyblivá zástěna | | (96) 18719544.1 | |
| (32) 201700024060 | | (73) Ospedale San Raffaele S.r.l., 20132 Milano, IT | |
| (31) 06.03.2017 | | Fondazione Telethon, 00185 Roma, IT | |
| (33) IT | | (72) KAJASTE-RUDNITSKI, Anna Christina, 20132 Milan, IT | |
| (86) PCT/IB2018/051311 | | PETRILLO, Carolina, 20132 Milan, IT | |
| (87) WO 2018/163029 | | GENTNER, Bernhard Rudolf, 20132 Milan, IT | |
| (74) Všetěčka Zelený Švorčík a partneři, advokátní a patentová kancelář, JUDr. Michal Havlík, Hálkova 1406/2, Praha 2, Nové Město, 12000 | | NALDINI, Luigi, 20132 Milan, IT | |
| <hr/> | | GENOVESE, Pietro, 20132 Milan, IT | |
| (97) EP 3596080 | | SCHIROLI, Giulia, 20132 Milan, IT | |
| (47) 01.09.2021 | | (54) Genová terapie | |
| (97) 20.09.2018 | | (32) 201706394 | |
| (51) C07D 487/04 | (2006.01) | (31) 21.04.2017 | |
| A61K 31/519 | (2006.01) | (33) GB | |
| A61P 19/00 | (2006.01) | (86) PCT/EP2018/060237 | |
| A61P 25/00 | (2006.01) | (87) WO 2018/193118 | |
| (96) 12.03.2018 | | (74) Traplová Hakr Kubát, advokátní a patentová kancelář, Ing. Jan Kubát patentový zástupce, Přístavní 24, Praha 7, 17000 | |
| (96) 18713016.6 | | <hr/> | |
| (73) Richter Gedeon Nyrt., 1103 Budapest, HU | | (97) EP 3615014 | |
| (72) BORZA, István, H-1186 Budapest, HU | | (47) 06.10.2021 | |
| ROMÁN, Viktor, 2030 Érd, HU | | (97) 01.11.2018 | |
| ÉLES, János, H-1121 Budapest, HU | | (51) A61K 31/135 | (2006.01) |
| HADADY, Zsuzsa, 4034 Debrecen, HU | | A61K 9/00 | (2006.01) |
| (54) Farmakologicky aktivní alicyklický-substituované [1,5 - A] pyramidinové deriváty | | A61K 9/10 | (2006.01) |
| (32) 1700108 | | A61P 25/02 | (2006.01) |
| (31) 13.03.2017 | | (96) 18.04.2018 | |
| (33) HU | | (96) 18717085.7 | |
| (86) PCT/IB2018/051599 | | (73) Algothérapeutix, 92150 Suresnes, FR | |
| (87) WO 2018/167630 | | (72) GRÉCO, Céline, 75012 Paris, FR | |
| (74) PATENTSERVIS Praha a.s., Na Podkovce 281/10, Praha 4, Podolí, 14700 | | (54) Místní farmaceutický prostředek obsahující alespoň amitriptylin pro léčbu periferních neuropatických bolestí | |
| <hr/> | | (32) 1753577 | |
| (97) EP 3597834 | | (31) 25.04.2017 | |
| (47) 08.09.2021 | | (33) FR | |
| (97) 22.01.2020 | | (86) PCT/EP2018/059948 | |
| (51) E04D 13/04 | (2006.01) | (87) WO 2018/197307 | |
| (96) 20.07.2018 | | (74) PATENTSERVIS Praha a.s., Na Podkovce 281/10, Praha 4, Podolí, 14700 | |
| (96) 18184666.8 | | <hr/> | |
| (73) Dallmer GmbH & Co. KG, 59757 Arnsberg, DE | | (97) EP 3615534 | |
| (72) DALLMER, Johannes, 59757 Arnsberg, DE | | (47) 15.09.2021 | |
| (54) Konstrukční prvek pro odtokové zařízení pro plochou střechu s atikou | | (97) 01.11.2018 | |
| (74) Všetěčka Zelený Švorčík a partneři, advokátní a patentová kancelář, JUDr. Michal Havlík, Hálkova 1406/2, Praha 2, Nové Město, 12000 | | (51) A61K 31/4188 | (2006.01) |
| <hr/> | | C07D 487/18 | (2006.01) |
| (97) EP 3609648 | | A61P 3/00 | (2006.01) |
| (47) 06.10.2021 | | A61P 9/00 | (2006.01) |
| (97) 20.12.2018 | | A61P 17/06 | (2006.01) |
| (51) B23P 9/04 | (2006.01) | A61P 19/02 | (2006.01) |
| C21D 7/04 | (2006.01) | A61P 25/00 | (2006.01) |
| (96) 24.05.2018 | | A61P 27/02 | (2006.01) |
| (96) 18727276.0 | | A61P 35/00 | (2006.01) |
| (73) Maschinenfabrik Alfing Kessler GmbH, 73433 Aalen, DE | | A61P 37/00 | (2006.01) |
| (72) REEB, Alfons, 73434 Aalen, DE | | A61P 37/02 | (2006.01) |
| SCHMIDT, Jochen, 73560 Boeblingen a. d. Rems, DE | | A61P 29/00 | (2006.01) |
| GRIMM, Konrad, 73433 Aalen, DE | | (96) 24.04.2018 | |
| (54) Způsob a prostředek k rázovému zpevnění přechodových rádiů klikového hřídele | | (96) 18719178.8 | |
| (32) 102017113066 | | (73) UCB Biopharma SRL, 1070 Brussels, BE | |
| (31) 14.06.2017 | | Sanofi, 75008 Paris, FR | |
| (33) DE | | (72) BROOKINGS, Daniel Christopher, Slough Berkshire SL1 3WE, GB | |
| (86) PCT/EP2018/063690 | | DE HARO GARCIA, Teresa, Slough Berkshire SL1 3WE, GB | |
| (87) WO 2018/228791 | | FORICHER, Yann, 75008 Paris, FR | |
| (74) INPARTNERS GROUP, Ing. Dušan Kendereški, Tuřanka 1519/115a, Brno, Slatina, 62700 | | HORSLEY, Helen Tracey, Slough Berkshire SL1 3WE, GB | |
| <hr/> | | HUTCHINGS, Martin Clive, Slough Berkshire SL1 3WE, GB | |
| (97) EP 3612237 | | JOHNSON, James Andrew, Slough Berkshire SL1 3WE, GB | |
| (47) 01.09.2021 | | MACCOSS, Malcolm, South Carolina 29455, US | |
| (97) 25.10.2018 | | XUAN, Mengyang, Slough Berkshire SL1 3WE, GB | |
| | | ZHU, Zhaoning, Slough Berkshire SL1 3WE, GB | |
| | | (54) Fúzované pentacyklické deriváty imidazolu jako modulátory aktivity TNF | |
| | | (32) 17168027 | |

(31) 25.04.2017		H04L 27/26	(2006.01)
(33) EP		(96) 10.05.2017	
(86) PCT/EP2018/060489		(96) 17727739.9	
(87) WO 2018/197503		(73) Telefonaktiebolaget LM Ericsson (publ), 164 83 Stockholm, SE	
(74) A. Holas & partner, Patentová a známková kancelář, Ing. Mgr. Hana Holasová, Křížová 105/4, Brno, Staré Brno, 60300		(72) PARKVALL, Stefan, SE-167 57 Bromma, SE BALDEMAIR, Robert, SE-17069 Solna, SE	
(97) EP 3615710		(54) Rozvrhování PUCCH vysílání v sítích s rádiovým přístupem	
(47) 25.08.2021		(86) PCT/SE2017/050473	
(97) 01.11.2018		(87) WO 2018/208194	
(51) C25B 15/00	(2006.01)	(74) KOREJZOVA LEGAL v.o.s., JUDr. Petra Sauvage de Brantes, Korunní 810/104, Praha 10, Vinohrady, 10100	
C25B 15/08	(2006.01)		
C25B 1/04	(2021.01)		
C01B 3/52	(2006.01)	(97) EP 3625186	
F02B 43/10	(2006.01)	(47) 08.09.2021	
F23D 14/28	(2006.01)	(97) 22.11.2018	
F23D 14/46	(2006.01)	(51) C04B 18/22	(2006.01)
F23D 14/38	(2006.01)	E04C 1/00	(2006.01)
F23D 14/52	(2006.01)	E04D 13/16	(2006.01)
C01B 3/56	(2006.01)	E04D 13/155	(2006.01)
F02M 25/12	(2006.01)	E04B 2/86	(2006.01)
F23K 5/00	(2006.01)	C04B 18/06	(2006.01)
(96) 25.04.2018		C04B 18/14	(2006.01)
(96) 18727678.7		C04B 28/08	(2006.01)
(73) Bulane, 34690 Fabregues, FR		C04B 111/00	(2006.01)
(72) JEREZ, Nicolas, 34970 Lattes, FR		E04C 1/41	(2006.01)
CHAMPSEIX, Henri, 34980 Montferrier sur Lez, FR		E04D 13/04	(2006.01)
(54) Systém pro testování plynného vodíku a/nebo kyslíku produkovaného elektrolýzou vody pro zásobování spalovacího procesu		E04D 11/02	(2006.01)
(32) 1753592		C04B 111/28	(2006.01)
(31) 25.04.2017		E04D 11/00	(2006.01)
(33) FR		(96) 16.05.2018	
(86) PCT/EP2018/060608		(96) 18802370.9	
(87) WO 2018/197568		(73) The Shredded Tire, Inc., Fort Lauderdale, FL 33309, US	
(74) PATENTSERVIS Praha a.s., Na Podkovce 281/10, Praha 4, Podolí, 14700		(72) SPREEN, Richard, Fort Lauderdale, Florida 33309, US	
(97) EP 3620382		(54) Environmentálně šetrné izolační konstrukční bloky a struktury	
(47) 27.10.2021		(32) 201762506849 P	
(97) 11.03.2020		(31) 16.05.2017	
(51) H02P 27/06	(2006.01)	(33) US	
H02P 29/024	(2016.01)	(86) PCT/US2018/032905	
H02P 29/028	(2016.01)	(87) WO 2018/213402	
B64D 27/02	(2006.01)	(74) PatentEnter s.r.o., Koliště 1965/13a, Brno, Černá Pole, 60200	
(96) 06.09.2019		(97) EP 3626094	
(96) 19195959.2		(47) 03.11.2021	
(73) Pratt & Whitney Canada Corp., Longueuil, Québec J4G 1A1, CA		(97) 09.01.2020	
(72) LATULIPE, Eric, Longueuil, Québec J4G 1A1, CA		(51) A24F 40/30	(2020.01)
FREER, Richard, Longueuil, Québec J4G 1A1, CA		A24F 40/46	(2020.01)
(54) Provoz hybridního elektrického pohonného systému letadla		A24F 40/485	(2020.01)
(32) 201862727681 P, 201862727673 P, 201862727678 P, 201862727683 P, 201862729818 P, 201862731384 P		A24F 40/49	(2020.01)
(31) 06.09.2018, 06.09.2018, 06.09.2018, 11.09.2018, 14.09.2018		A24F 40/51	(2020.01)
(33) US, US, US, US, US, US		(96) 21.06.2019	
(74) Všeťečka Zelený Švorčík a partneři, advokátní a patentová kancelář, JUDr. Michal Havlík, Hálkova 1406/2, Praha 2, Nové Město, 12000		(96) 19813223.5	
(97) EP 3620669		(73) China Tobacco Yunnan Industrial Co., Ltd, Kunming, Yunnan 650231, CN	
(47) 01.09.2021		(72) LIAO, Xiaoxiang, Kunming Yunnan 650231, CN	
(97) 11.03.2020		XIANG, Nengjun, Kunming Yunnan 650231, CN	
(51) F16B 13/06	(2006.01)	YANG, Guorong, Kunming Yunnan 650231, CN	
(96) 01.08.2019		LI, Yue, Kunming Yunnan 650231, CN	
(96) 19189506.9		CHEN, Yongkuan, Kunming Yunnan 650231, CN	
(73) fischerwerke GmbH & Co. KG, 72178 Waldachtal, DE		TANG, Jianguo, Kunming Yunnan 650231, CN	
(72) Hirschle, Tobias, 71131 Jettingen, DE		LEI, Ping, Kunming Yunnan 650231, CN	
Linka, Martin, 72160 Horb a.N., DE		ZHENG, Xudong, Kunming Yunnan 650231, CN	
(54) Rozpěrná kotva		LI, Zhiqiang, Kunming Yunnan 650231, CN	
(32) 102018119075		SHANG, Shanzhai, Kunming Yunnan 650231, CN	
(31) 06.08.2018		HAN, Jingmei, Kunming Yunnan 650231, CN	
(33) DE		WANG, Chengya, Kunming Yunnan 650231, CN	
(74) Všeťečka Zelený Švorčík a partneři, advokátní a patentová kancelář, JUDr. Michal Havlík, Hálkova 1406/2, Praha 2, Nové Město, 12000		WANG, Ru, Kunming Yunnan 650231, CN	
(97) EP 3622649		YUAN, Dalin, Kunming Yunnan 650231, CN	
(47) 08.09.2021		MAO, Deshou, Kunming Yunnan 650231, CN	
(97) 15.11.2018		GONG, Weimin, Kunming Yunnan 650231, CN	
(51) H04L 5/00	(2006.01)	(54) Multifunkční sada elektronické cigarety s obvodovým ohříváním	
		(32) 201810732116	
		(31) 05.07.2018	
		(33) CN	

- (86) PCT/CN2019/092289
(87) WO 2020/007206
(74) Všetěčka Zelený Švorčík a partneři, advokátní a patentová kancelář, JUDr. Michal Havlík, Hálkova 1406/2, Praha 2, Nové Město, 12000
-
- (97) **EP 3627027**
(47) 15.09.2021
(97) 22.11.2018
(51) **F16L 15/04** (2006.01)
E21B 17/042 (2006.01)
(96) 11.04.2018
(96) 18801387.4
(73) Nippon Steel Corporation, Tokyo 100-8071, JP
Vallourec Oil and Gas France, 59620 Aulnoye-Aymeries, FR
(72) OKU, Yousuke, Tokyo 100-8071, JP
NAKAMURA, Tadashi, Tokyo 100-8071, JP
MARUTA, Satoshi, Tokyo 100-8071, JP
(54) **Závitový spoj pro ocelové trubky**
(32) 2017096651
(31) 15.05.2017
(33) JP
(86) PCT/JP2018/015263
(87) WO 2018/211873
(74) A. Holas & partner, Patentová a známková kancelář, Ing. Mgr. Hana Holasová, Křížová 105/4, Brno, Staré Brno, 60300
-
- (97) **EP 3630729**
(47) 03.11.2021
(97) 06.12.2018
(51) **C07D 239/22** (2006.01)
C07D 239/54 (2006.01)
A61K 31/506 (2006.01)
A61P 25/08 (2006.01)
(96) 31.05.2018
(96) 18732930.5
(73) Otsuka Pharmaceutical Co., Ltd., Tokyo 101-8535, JP
(72) SHINOHARA, Tomoichi, Osaka-shi Osaka 540-0021, JP
IWATA, Shin, Osaka-shi Osaka 540-0021, JP
ARAI, Kenta, Osaka-shi Osaka 540-0021, JP
ITO, Nobuaki, Osaka-shi Osaka 540-0021, JP
SUZUKI, Masaki, Osaka-shi Osaka 540-0021, JP
(54) **Pyrimidinová sloučenina**
(32) PCT/JP2017/020322
(31) 31.05.2017
(33) JP
(86) PCT/JP2018/020997
(87) WO 2018/221667
(74) Všetěčka Zelený Švorčík a partneři, advokátní a patentová kancelář, JUDr. Michal Havlík, Hálkova 1406/2, Praha 2, Nové Město, 12000
-
- (97) **EP 3632370**
(47) 03.11.2021
(97) 08.04.2020
(51) **A61C 13/00** (2006.01)
A61C 13/01 (2006.01)
(96) 04.10.2019
(96) 19201416.5
(73) DGSHAPE Corporation, Hamamatsu-shi, Shizuoka 431-2103, JP
(72) SAITO, Koji, Hamamatsu-shi, Shizuoka 431-2103, JP
ISOBE, Sachino, Hamamatsu-shi, Shizuoka 431-2103, JP
(54) **Způsob výroby báze zubní protézy a souprava pro výrobu báze zubní protézy**
(32) 2018189194
(31) 04.10.2018
(33) JP
(74) Traplová Hakr Kubát, advokátní a patentová kancelář, Ing. Jan Kubát, patentový zástupce, Přístavní 24, Praha 7, 17000
-
- (97) **EP 3643699**
(47) 22.09.2021
(97) 29.04.2020
(51) **C07C 209/84** (2006.01)
C07C 211/46 (2006.01)
(96) 11.10.2019
(96) 19202629.2
(73) Covestro Intellectual Property GmbH & Co. KG, 51373 Leverkusen, DE
- (72) MERKEL, Michael, 40223 Düsseldorf, DE
STEFFENS, Friedhelm, 51373 Leverkusen, DE
KALEM, Murat, 41462 Neuss, DE
LEHNER, Peter, 45481 Mühlheim an der Ruhr, DE
(54) **Způsob čištění anilinu**
(32) 18200968
(31) 17.10.2018
(33) EP
(74) Traplová Hakr Kubát, advokátní a patentová kancelář, Ing. Jan Kubát, patentový zástupce, Přístavní 24, Praha 7, 17000
-
- (97) **EP 3649164**
(47) 08.09.2021
(97) 10.01.2019
(51) **C08G 18/08** (2006.01)
C08G 18/48 (2006.01)
C08G 18/66 (2006.01)
C08G 18/76 (2006.01)
C08G 18/32 (2006.01)
C08G 18/40 (2006.01)
C08G 101/00 (2006.01)
(96) 06.07.2018
(96) 18736911.1
(73) Repsol, S.A., 28045 Madrid, ES
(72) MUÑOZ DE DIEGO, César, 28935 MÓSTOLES, ES
BLASCO GARCÉS, Victoria Isabel, MÓSTOLES 28935, ES
LEMOINE, Olivier, 76100 ROUEN, FR
(54) **Modifikované polymerních polyoly**
(32) 17382442
(31) 07.07.2017
(33) EP
(86) PCT/EP2018/068391
(87) WO 2019/008140
(74) Všetěčka Zelený Švorčík a partneři, advokátní a patentová kancelář, JUDr. Michal Havlík, Hálkova 1406/2, Praha 2, Nové Město, 12000
-
- (97) **EP 3652042**
(47) 01.09.2021
(97) 17.01.2019
(51) **B62D 5/00** (2006.01)
B62D 6/00 (2006.01)
(96) 09.07.2018
(96) 18740774.7
(73) thyssenkrupp Presta AG, 9492 Eschen, LI
thyssenkrupp AG, 45143 Essen, DE
(72) LAPIS, Leonard, 9466 Sennwald, CH
ROHRMOSER, Manuel, 6712 Thüringen, AT
(54) **Systém řízení Steer-By-Wire s adaptivním regulováním pozice ozubené tyče**
(32) 102017115850
(31) 14.07.2017
(33) DE
(86) PCT/EP2018/068560
(87) WO 2019/011867
(74) Všetěčka Zelený Švorčík a partneři, advokátní a patentová kancelář, JUDr. Michal Havlík, Hálkova 1406/2, Praha 2, Nové Město, 12000
-
- (97) **EP 3655059**
(47) 01.09.2021
(97) 15.11.2018
(51) **A61M 3/00** (2006.01)
A61M 5/00 (2006.01)
A61M 5/20 (2006.01)
A61M 5/24 (2006.01)
A61M 5/315 (2006.01)
A61M 5/32 (2006.01)
(96) 20.03.2018
(96) 18722201.3
(73) NEMERA SZCZECIN SPOLKA Z OGRANICZONA
ODPOWIEDZIALNOSCIA, 71-344 Szczecin, PL
(72) STEFANSKI, Adam, 62-200 Gniezno, PL
LOZANO PLATONOFF, Alberto, 70-791 Szczecin, PL
(54) **Sestava spojky s blokovacím systémem pro zdravotnický injekční prostředek**
(32) 42225617
(31) 18.07.2017

- (33) PL
(86) PCT/IB2018/051857
(87) WO 2018/207034
(74) INPARTNERS GROUP, Ing. Dušan Kendereški, Tuřanka 1519/115a, Brno, Slatina, 62700
-
- (97) **EP 3657976**
(47) 08.09.2021
(97) 31.01.2019
(51) **A45D 29/05** (2006.01)
A45D 29/14 (2006.01)
B24D 7/00 (2006.01)
(96) 17.07.2018
(96) 18742484.1
(73) LUKAS-ERZETT GmbH & Co. KG, 51766 Engelskirchen, DE
(72) FISCHER, Gerd, 51643 Gummersbach, DE
RUNDEN, Bernhard, 51643 Bornheim, DE
SCHWARK, Sebastian, 51766 Engelskirchen, DE
(54) **Brusný nástroj a použití takového brusného nástroje**
(32) 102017116851
(31) 25.07.2017
(33) DE
(86) PCT/EP2018/069406
(87) WO 2019/020438
(74) Vřetečka Zelený řvorčík a partneři, advokátní a patentová kancelář, JUDr. Michal Havlík, Hálkova 1406/2, Praha 2, Nové Město, 12000
-
- (97) **EP 3658246**
(47) 01.09.2021
(97) 31.01.2019
(51) **A63G 31/00** (2006.01)
(96) 26.07.2018
(96) 18772858.9
(73) Client Investment Pool 1, s.r.o., Praha 3, řiřkov, CZ
(72) MARSIK, Tomas, 436 01 Litvinov, CZ
(54) **Chladicí systém simulátoru volného pádu**
(32) 20170433
(31) 28.07.2017
(33) CZ
(86) PCT/IB2018/000882
(87) WO 2019/021056
(74) KOREJZOVA LEGAL v.o.s., JUDr. Petra Sauvage de Brantes, Korunní 810/104, Praha 10, Vinohrady, 10100
-
- (97) **EP 3658288**
(47) 01.09.2021
(97) 31.01.2019
(51) **B02C 18/22** (2006.01)
B02C 18/30 (2006.01)
B02C 18/38 (2006.01)
B02C 25/00 (2006.01)
(96) 11.07.2018
(96) 18737624.9
(73) GEA Food Solutions Bakel B.V., 5761 EN Bakel, NL
(72) HARRIE, Van Beers, 6021 JN Budel, NL
(54) **Způsob provozování mlccího stroje během výroby**
(32) 17183422
(31) 27.07.2017
(33) EP
(86) PCT/EP2018/068780
(87) WO 2019/020375
(74) Traplová Hakr Kubát, advokátní a patentová kancelář, Ing. Jan Kubát patentový zástupce, Přístavní 24, Praha 7, 17000
-
- (97) **EP 3658822**
(47) 01.09.2021
(97) 31.01.2019
(51) **F23L 15/00** (2006.01)
F01K 7/00 (2006.01)
F01K 13/00 (2006.01)
F23C 10/00 (2006.01)
(96) 27.07.2017
(96) 17749744.3
(73) Sumitomo SHI FW Energia Oy, 02130 Espoo, FI
(72) KETTUNEN, Ari, 79100 Leppävirta, FI
RUUSKANEN, Marko, 78500 Varkaus, FI
-
- (54) SUNDQVIST, Krister, FI-78880 Kuvansi, FI
Zařídění pro kotel s fluidním ložem a způsob přehřívání spalin v zařídění pro kotel s fluidním ložem
(86) PCT/FI2017/050555
(87) WO 2019/020864
(74) Čermák a spol., JUDr. Karel Čermák Ph.D., LL.M., advokát, Elišky Peřkové 735/15, Praha 5, Smíchov, 15000
-
- (97) **EP 3658847**
(47) 22.09.2021
(97) 23.11.2017
(51) **F42B 5/067** (2006.01)
(96) 02.05.2017
(96) 17725508.0
(73) RUAG Ammotec, 3602 Thun, CH
(72) MUSTER, Michael, 3600 Thun, CH
BUCHER, Markus, 3033 Wohlen, CH
BIEDERMANN, Peter, 3250 Lyss, CH
(54) **Projektilový náboj a způsob výroby projektilového náboje**
(32) 16001124
(31) 18.05.2016
(33) EP
(86) PCT/EP2017/000541
(87) WO 2017/198328
(74) Hák Janeček & řvestka, Patentová a známková kancelář, Ing. Pavel Janeček, U průhonu 827/5, Praha 7, Holeřovice, 17000
-
- (97) **EP 3661465**
(47) 08.09.2021
(97) 07.02.2019
(51) **A61F 2/90** (2013.01)
D04C 1/06 (2006.01)
A61F 2/848 (2013.01)
A61F 2/04 (2013.01)
A61B 17/11 (2006.01)
(96) 25.07.2018
(96) 18759033.6
(73) Novatech SA, 13705 La Ciotat Cedex, FR
(72) SIEGNER, Georg, 12159 Berlin, DE
(54) **Stent**
(32) 102017117439
(31) 01.08.2017
(33) DE
(86) PCT/EP2018/070218
(87) WO 2019/025265
(74) Vřetečka Zelený řvorčík a partneři, advokátní a patentová kancelář, JUDr. Michal Havlík, Hálkova 1406/2, Praha 2, Nové Město, 12000
-
- (97) **EP 3661656**
(47) 01.09.2021
(97) 07.02.2019
(51) **B05B 7/08** (2006.01)
B05B 1/20 (2006.01)
B05B 7/02 (2006.01)
C03C 25/146 (2018.01)
D04H 1/4226 (2012.01)
D04H 1/655 (2012.01)
D04H 1/4218 (2012.01)
B05B 7/14 (2006.01)
(96) 26.07.2018
(96) 18755526.3
(73) SAINT-GOBAIN ISOVER, 92400 Courbevoie, FR
(72) D'HERIN BYTNER, Frédéric, 75009 Paris, FR
(54) **Linka pro výrobu minerální vlny a zařídění pro rozprařování pojivové kompozice v rámci této linky**
(32) 1770812
(31) 31.07.2017
(33) FR
(86) PCT/FR2018/051928
(87) WO 2019/025707
(74) FISCHER IP s.r.o., Na hrobci 294/5, Praha 2, Nové Město, 12800
-
- (97) **EP 3663080**
(47) 22.09.2021
(97) 10.06.2020
(51) **B31B 70/10** (2017.01)

	<i>B31B 70/64</i>	(2017.01)	Fang, Tianan, Hopewell, New Jersey 08540, US
	<i>B29C 65/00</i>	(2006.01)	Jusuf, Sutjano, Hopewell, New Jersey 08540, US
	<i>B31B 70/81</i>	(2017.01)	(54) LPA antagonisté
	<i>B31B 155/00</i>	(2017.01)	(32) 201662352792 P
	<i>B31B 170/20</i>	(2017.01)	(31) 21.06.2016
	B31B 160/20	(2017.01)	(33) US
	B31B 170/10	(2017.01)	(74) PATENTSERVIS Praha a.s., Na Podkovce 281/10, Praha 4, Podolí, 14700
	B29C 65/02	(2006.01)	
	B29L 31/00	(2006.01)	(97) EP 3670745
	B65D 30/14	(2006.01)	(47) 29.09.2021
(96)	30.04.2019		(97) 24.06.2020
(96)	19171853.5		(51) E01C 19/26 (2006.01)
(73)	B&B Verpackungstechnik GmbH, 48496 Hopsten, DE		(96) 10.12.2019
(72)	Bruns, Thomas, 49545 Tecklenburg, DE		(96) 19214671.0
	Lüttmann, Peter, 48496 Hopsten, DE		(73) Hamm AG, 95643 Tirschenreuth, DE
(54)	Zařízení a způsob výroby sáčků s fólií		(72) Meier, Matthias, 95643 Tirschenreuth, DE
(32)	102018131211		Precht, Christopher, 95685 Falkenberg, DE
(31)	06.12.2018		(54) Stroj na zpracování zeminy
(33)	DE		(32) 102018132378
(74)	Macek and Partners, Mgr. Jiří Macek, Sázavská 751/16, Praha 2, Vinohrady, 12000		(31) 17.12.2018
			(33) DE
			(74) Čermák a spol., JUDr. Karel Čermák Ph.D., LL.M., advokát, Elišky Peškové 735/15, Praha 5, Smíchov, 15000
(97)	EP 3663292		
(47)	01.09.2021		
(97)	10.06.2020		
(51)	<i>C07D 407/04</i>	(2006.01)	(97) EP 3670924
	<i>C07D 409/04</i>	(2006.01)	(47) 17.11.2021
	<i>C07D 307/78</i>	(2006.01)	(97) 24.06.2020
(96)	15.06.2017		(51) F04D 19/04 (2006.01)
(96)	20152959.1		(96) 19.11.2019
(73)	Daewoong Pharmaceutical Co., Ltd., Hwaseong-si, Gyeonggi-do 18623, KR		(96) 19210020.4
	Green Cross Corporation, Yongin-si, Gyeonggi-do 16924, KR		(73) PFEIFFER VACUUM GMBH, 35614 Asslar, DE
(72)	YOON, Hee-kyoon, 28748 Cheongju-si Chungcheongbuk-do, KR		(72) Leib, Uwe, 35781 Weilburg, DE
	PARK, Se-Hwan, 17027 Yongin-si Gyeonggi-do, KR		Gogol, Torsten, 35630 Eringshausen, DE
	YOON, Ji-sung, 16899 Yongin-si Gyeonggi-do, KR		Koch, Bernhard, 35799 Barig-Selbenhausen, DE
	CHOI, Soongyu, 16924 Yongin-si Gyeonggi-do, KR		(54) Vývĕva a způsob její výroby
	SEO, Hee Jeong, 16924 Yongin-si Gyeonggi-do, KR		(74) KANIA, SEDLÁK, SMOLA, s.r.o., Mendlovo náměstí 907/1a, Brno, Staré Brno, 60300
	PARK, Eun-Jung, 16924 Yongin-si Gyeonggi-do, KR		
	KONG, Younggyu, 16924 Yongin-si Gyeonggi-do, KR		
	SONG, Kwang-Seop, 16924 Yongin-si Gyeonggi-do, KR		
	KIM, Min Ju, 16924 Yongin-si Gyeonggi-do, KR		
	PARK, So Ok, 16924 Yongin-si Gyeonggi-do, KR		
(54)	Derivát difenylmethanu v krystalické formě		(97) EP 3676058
(32)	20160075910		(47) 24.11.2021
(31)	17.06.2016		(97) 07.03.2019
(33)	KR		(51) B25J 9/16 (2006.01)
(74)	Všetečka Zelený Švorčík a partneři, advokátní a patentová kancelář, JUDr. Michal Havlík, Hálkova 1406/2, Praha 2, Nové Město, 12000		(96) B65H 67/06 (2006.01)
			(96) 27.08.2018
			(96) 18756452.1
			(73) NV Bekaert SA, 8550 Zvevegem, BE
			(72) HUGELIER, Johan, 8530 Harelbeke, BE
			(54) Chapač na cívky
			(32) 17189010
			(31) 01.09.2017
			(33) EP
(97)	EP 3666771		(86) PCT/EP2018/072970
(47)	29.09.2021		(87) WO 2019/042913
(97)	17.06.2020		(74) Traplová Hakr Kubát, advokátní a patentová kancelář, Ing. Jan Kubát, patentový zástupce, Přístavní 24, Praha 7, 17000
(51)	<i>C07D 401/14</i>	(2006.01)	
	<i>C07D 401/04</i>	(2006.01)	
	<i>C07D 249/06</i>	(2006.01)	
	<i>A61K 31/4192</i>	(2006.01)	
	<i>A61K 31/4439</i>	(2006.01)	
	<i>A61P 11/06</i>	(2006.01)	
	<i>A61P 35/00</i>	(2006.01)	
(96)	20.06.2017		(97) EP 3676464
(96)	20154651.2		(47) 17.11.2021
(73)	Bristol-Myers Squibb Company, Princeton, NJ 08543, US		(97) 07.03.2019
(72)	Cheng, Peter Tai Wah, Hopewell, New Jersey 08540, US		(51) E04D 3/36 (2006.01)
	Kaltenbach, Robert F. III, Princeton, NJ 08543, US		F16B 25/00 (2006.01)
	Li, Jun, Pittsburgh, PA 15237, US		F16B 25/10 (2006.01)
	Shi, Jun, Hopewell, New Jersey 08540, US		(96) 28.08.2018
	Shi, Yan, Hopewell, New Jersey 08540, US		(96) 18759320.7
	Tao, Shiwei, Hopewell, New Jersey 08540, US		(73) SFS Intec Holding AG, 9435 Heerbrugg, CH
	Zhang, Hao, Princeton, NJ 08543, US		(72) GASSER, Daniel, 9444 Diepoldsau, CH
	Dhanusu, Suresh, 560099 Bangalore, IN		HEINZMANN, Thomas, 9008 St. Gallen, CH
	Selvakumar, Kumaravel, 560099 Bangalore, IN		(54) Spojovací prvek pro izolační materiál
	Reddigunta, Ramesh Babu, 517128 Andhra Pradesh, IN		(32) 17188934
	Walker, Steven J., Portage, MI 49002, US		(31) 01.09.2017
	Kennedy, Lawrence J., Princeton, NJ 08543, US		(33) EP
	Corte, James R., Princeton, NJ 08543, US		(86) PCT/EP2018/073080
			(87) WO 2019/042963
			(74) Macek and Partners, Mgr. Jiří Macek, Sázavská 751/16, Praha 2, Vinohrady, 12000

(97) **EP 3678497**
(47) 21.07.2021
(97) 14.03.2019
(51) **A61P 3/14** (2006.01)
A23L 29/269 (2016.01)
A61K 31/19 (2006.01)
A61K 33/06 (2006.01)
A23L 33/10 (2016.01)
A23L 33/16 (2016.01)
(96) 06.09.2018
(96) 18778809.6
(73) Abiogen Pharma S.p.A., 56121 Pisa, IT
(72) DINI, Laura, 56127 Pisa, IT
NEGGIANI, Fabio, 56123 Pisa, IT
ZANATTA, Samuele, 31050 Santadra' Di Povegliano, IT
(54) **Kompozice pro suplementaci vápníkem**
(32) 201700099690
(31) 06.09.2017
(33) IT
(86) PCT/EP2018/073979
(87) WO 2019/048532
(74) Všetečka Zelený Švorčík a partneři, advokátní a patentová kancelář, JUDr. Michal Havlík, Hálkova 1406/2, Praha 2, Nové Město, 12000

(97) **EP 3680243**
(47) 27.10.2021
(97) 14.03.2019
(51) **C07D 495/22** (2006.01)
A61K 31/551 (2006.01)
A61P 25/28 (2006.01)
(96) 05.09.2018
(96) 18853415.0
(73) Eisai R&D Management Co., Ltd., Tokyo 112-8088, JP
(72) OHASHI Yoshiaki, Tsukuba-shi Ibaraki 300-2635, JP
NORIMINE Yoshihiko, Tsukuba-shi Ibaraki 300-2635, JP
HOSHIKAWA Tamaki, Tsukuba-shi Ibaraki 300-2635, JP
YOSHIDA Yu, Tsukuba-shi Ibaraki 300-2635, JP
KOBAYASHI Yoshihisa, Tokyo 112-8088, JP
SATO Nobuhiro, Tsukuba-shi Ibaraki 300-2635, JP
HAGIWARA Koji, Tsukuba-shi Ibaraki 300-2635, JP
(54) **Pentacyklická sloučenina**
(32) 2017172169
(31) 07.09.2017
(33) JP
(86) PCT/JP2018/032797
(87) WO 2019/049869
(74) Traplová Hadr Kubát, advokátní a patentová kancelář, Ing. Jan Kubát, patentový zástupce, Přístavní 24, Praha 7, 17000

(97) **EP 3680413**
(47) 06.10.2021
(97) 15.07.2020
(51) **E04D 1/04** (2006.01)
E04D 1/34 (2006.01)
E04D 12/00 (2006.01)
(96) 09.01.2020
(96) 20151002.1
(73) ERLUS AKTIENGESELLSCHAFT, 84088 Neufahrn, DE
(72) Thomas, Stefan, 51789 Lindlar, DE
Hödl, Franz, 94428 Eichendorf, DE
(54) **Konstrukční skupina s protlačovaným prvkem střešní krytiny**
(32) 102019100672, 102019100668
(31) 11.01.2019, 11.01.2019
(33) DE, DE
(74) Čermák a spol., JUDr. Karel Čermák Ph.D., LL.M., advokát, Elišky Peškové 735/15, Praha 5, Smíchov, 15000

(97) **EP 3680414**
(47) 29.09.2021
(97) 15.07.2020
(51) **E04D 1/34** (2006.01)
E04D 12/00 (2006.01)
E04D 1/04 (2006.01)
(96) 09.01.2020
(96) 20150995.7
(73) ERLUS AKTIENGESELLSCHAFT, 84088 Neufahrn, DE

(72) Thomas, Stefan, 51789 Lindlar, DE
(54) **Konstrukční skupina s jedním prvkem střešní krytiny a dvěma separátně vytvořenými upevňovacími prvky**
(32) 102019100668, 102019100672
(31) 11.01.2019, 11.01.2019
(33) DE, DE
(74) Čermák a spol., JUDr. Karel Čermák Ph.D., LL.M., advokát, Elišky Peškové 735/15, Praha 5, Smíchov, 15000

(97) **EP 3682067**
(47) 01.09.2021
(97) 21.03.2019
(51) **E04B 2/46** (2006.01)
E04C 2/34 (2006.01)
(96) 13.09.2018
(96) 18781947.9
(73) luxhome GmbH, 8232 Grafendorf bei Hartberg, AT
(72) KARNER, Lukas, 8232 Grafendorf bei Hartberg, AT
(54) **Cihla**
(32) 3702017
(31) 14.09.2017
(33) AT
(86) PCT/AT2018/000073
(87) WO 2019/051513
(74) Kania, Sedlák, Smola, s.r.o., Mendlovo náměstí 907/1a, Brno, Staré Brno, 60300

(97) **EP 3684855**
(47) 03.11.2021
(97) 28.03.2019
(51) **C08K 3/34** (2006.01)
C09D 133/02 (2006.01)
C09D 133/26 (2006.01)
(96) 20.08.2018
(96) 18759079.9
(73) Fraunhofer-Gesellschaft zur Förderung der angewandten Forschung e.V., 80686 München, DE
(72) SENGESPEICK, Andreas, 46047 Oberhausen, DE
(54) **Kompozitní materiál a jeho použití**
(32) 102017121698
(31) 19.09.2017
(33) DE
(86) PCT/EP2018/072435
(87) WO 2019/057417
(74) PATENTSERVIS Praha a.s., Na Podkovce 281/10, Praha 4, Podolí, 14700

(97) **EP 3690082**
(47) 13.10.2021
(97) 05.08.2020
(51) **C25D 1/04** (2006.01)
H01M 4/66 (2006.01)
H01M 10/052 (2010.01)
C25D 3/38 (2006.01)
H01M 4/02 (2006.01)
(96) 15.01.2020
(96) 20151885.9
(73) Chang Chun Petrochemical Co., Ltd., Taipei City 104, TW
(72) HUANG, Huei-Fang, 104 Taipei City, TW
LAI, Yao-Sheng, 104 Taipei City, TW
CHOU, Jui-Chang, 104 Taipei City, TW
(54) **Měděná fólie s vynikající adhezí**
(32) 201962800263 P, 201916584157
(31) 01.02.2019, 26.09.2019
(33) US, US
(74) Všetečka Zelený Švorčík a partneři, advokátní a patentová kancelář, JUDr. Michal Havlík, Hálkova 1406/2, Praha 2, Nové Město, 12000

(97) **EP 3690083**
(47) 13.10.2021
(97) 05.08.2020
(51) **C25D 1/04** (2006.01)
H01M 4/66 (2006.01)
H01M 10/052 (2010.01)
C25D 3/38 (2006.01)
H01M 4/02 (2006.01)
H01M 10/0525 (2010.01)

- (96) 15.01.2020
(96) 20152064.0
(73) Chang Chun Petrochemical Co., Ltd., Taipei City 104, TW
(72) HUANG, Huei-Fang, 104 Taipei City, TW
LAI, Yao-Sheng, 104 Taipei City, TW
CHOU, Jui-Chang, 104 Taipei City, TW
CHENG, Kuei-Sen, 104 Taipei City, TW
- (54) **Měděná fólie pro proudový sběrač záporné elektrody lithium iontové sekundární baterie**
- (32) 201962800263 P, 201916429921
(31) 01.02.2019, 03.06.2019
(33) US, US
(74) Všetěčka Zelený Švorčík a partneři, advokátní a patentová kancelář, JUDr. Michal Havlík, Hálkova 1406/2, Praha 2, Nové Město, 12000
-
- (97) **EP 3691950**
(47) 01.09.2021
(97) 11.04.2019
(51) **B61C 15/10** (2006.01)
(96) 01.10.2018
(96) 18783396.7
(73) KNORR-BREMSE Systeme für Schienenfahrzeuge GmbH, 80809 München, DE
(72) SCHMID, Martin, 81245 München, DE
(54) **Průtokové ústrojí a způsob k řízení a/nebo nastavování protitlaku v pneumatickém zařízení k dopravě písku pro kolejové vozidlo a zařízení k dopravě písku s průtokovým ústrojím**
- (32) 102017122859
(31) 02.10.2017
(33) DE
(86) PCT/EP2018/076568
(87) WO 2019/068598
(74) Všetěčka Zelený Švorčík a partneři, advokátní a patentová kancelář, JUDr. Michal Havlík, Hálkova 1406/2, Praha 2, Nové Město, 12000
-
- (97) **EP 3692289**
(47) 29.09.2021
(97) 11.04.2019
(51) **F16K 35/02** (2006.01)
F16K 31/60 (2006.01)
F17C 13/04 (2006.01)
F16K 1/30 (2006.01)
F16K 35/14 (2006.01)
F16K 1/44 (2006.01)
F16K 31/524 (2006.01)
(96) 02.08.2018
(96) 18779739.4
(73) L'AIR LIQUIDE, SOCIÉTÉ ANONYME POUR L'ÉTUDE ET L'EXPLOITATION DES PROCÉDÉS GEORGES CLAUDE, 75007 Paris, FR
(72) VIGNEROL, Samuel, 78330 Fontenay Le Fleury, FR
FRENAL, Antoine, 95460 Ezanville, FR
MULLER, Denis, 92500 Rueil Malmaison, FR
PAOLI, Hervé, 92500 Rueil-Malmaison, FR
ONDO, Olivier, 91120 Palaiseau, FR
LAMIABLE, Morgan, 57940 Metzervisse, FR
BROECHLER, Johan, 54190 Villerupt, FR
DI FILIPPO, Claudio, 57645 Noisseville, FR
(54) **Ventil a zařízení pro skladování a distribuci tekutiny pod tlakem**
- (32) 1701024, 1701025
(31) 05.10.2017, 05.10.2017
(33) FR, FR
(86) PCT/FR2018/051995
(87) WO 2019/068971
(74) Traplová Hlár Kubát, advokátní a patentová kancelář, Ing. Jan Kubát, patentový zástupce, Přístavní 24, Praha 7, 17000
-
- (97) **EP 3692307**
(47) 25.08.2021
(97) 11.04.2019
(51) **F24D 19/00** (2006.01)
B03C 1/00 (2006.01)
C02F 1/48 (2006.01)
(96) 02.10.2017
(96) 17780870.6
(73) Adey Holdings (2008) Limited, Gloucestershire GL 10 3EZ, GB
- (72) DOWNIE, Simon, Cheltenham Gloucestershire GL53 0QD, GB
PATHAN, Kashem, Worcester WR5 1AD, GB
TAYLOR, Matthew, Prestbury Cheltenham GL52 5HN, GB
- (54) **Měření hromadění magnetických nečistot v magnetickém filtru**
- (86) PCT/GB2017/052952
(87) WO 2019/069039
(74) Šindelka & Lachmannová advokáti s.r.o., Mgr. Karel Šindelka, Slavětínská 1146/39, Praha 9, Klánovice, 19014
-
- (97) **EP 3698057**
(47) 18.08.2021
(97) 25.04.2019
(51) **F16B 37/04** (2006.01)
(96) 15.10.2018
(96) 18812348.3
(73) J. van Walraven Holding B.V., 3641 RK Mijdrecht, NL
(72) JUZAK, Marek, 3641 TK Mijdrecht, NL
NIJDAM, Frank, 3893 BA Zeewolde, NL
(54) **Upevňovací jednotka**
- (32) 2019744
(31) 17.10.2017
(33) NL
(86) PCT/NL2018/050676
(87) WO 2019/078709
(74) PATENTSERVIS Praha a.s., Na Podkovce 281/10, Praha 4, Podolí, 14700
-
- (97) **EP 3701053**
(47) 06.10.2021
(97) 02.05.2019
(51) **C22B 23/02** (2006.01)
C22B 3/00 (2006.01)
(96) 22.10.2018
(96) 18789151.0
(73) Umicore, 1000 Brussels, BE
(72) VERMEULEN, Isabel, B-2250 Olen, BE
OOSTERHOF, Harald, B-2250 Olen, BE
COECK, Luc, B-2250 Olen, BE
HACCURIA, Elien, B-2250 Olen, BE
CRIVITS, Tijn, B-2250 Olen, BE
SUETENS, Thomas, B-2250 Olen, BE
BALTES, Michael, B-2250 Olen, BE
(54) **Proces získávání kovů z materiálů obsahujících kobalt**
- (32) 17198908
(31) 27.10.2017
(33) EP
(86) PCT/EP2018/078896
(87) WO 2019/081432
(74) FISCHER IP s.r.o., Na hrobci 294/5, Praha 2, Nové Město, 12800
-
- (97) **EP 3701156**
(47) 11.08.2021
(97) 06.12.2018
(51) **F16B 23/00** (2006.01)
(96) 05.05.2018
(96) 18729019.2
(73) Naeemi Valipour, Mohammad Ali, 90455 Nürnberg, DE
(72) Naeemi Valipour, Mohammad Ali, 90455 Nürnberg, DE
(54) **Šroub**
- (32) 202017005611 U
(31) 28.10.2017
(33) DE
(86) PCT/DE2018/000128
(87) WO 2018/219372
(74) Macek and Partners, Mgr. Jiří Macek, Sázavská 751/16, Praha 2, Vinohrady, 12000
-
- (97) **EP 3703884**
(47) 13.10.2021
(97) 09.05.2019
(51) **B22D 17/32** (2006.01)
(96) 26.10.2018
(96) 18803784.0
(73) Italpresse Industrie S.p.A., 25020 Capriano Del Colle Brescia, IT
(72) PEZZOLI, Andrea, 25020 Capriano del Colle (Brescia), IT
(54) **Vstříkovací sestava se systémem pro automatické ladění vstříkovacích ventilů pro stroj pro odlévání do formy**

(32) 201700123429
(31) 30.10.2017
(33) IT
(86) PCT/IB2018/058377
(87) WO 2019/087026
(74) Všeťečka Zelený Švorčík a partneři, advokátní a patentová kancelář, JUDr. Michal Havlík, Hálkova 1406/2, Praha 2, Nové Město, 12000

(97) **EP 3707049**
(47) 17.11.2021
(97) 12.09.2019
(51) **B61C 15/10** (2006.01)
B61K 3/02 (2006.01)
(96) 04.03.2019
(96) 19708843.8
(73) Nowe GmbH, 31008 Elze, DE
(72) REICH, Alexander, 40670 Meerbusch, DE
IMBERT, Luc George, 10124 Torino, IT
FREA, Matteo, 10143 Torino, IT
(54) **Zařízení a způsob vypouštění směsi optimalizující koeficient tření**
(32) 501812018
(31) 05.03.2018
(33) AT
(86) PCT/EP2019/055259
(87) WO 2019/170574
(74) FISCHER IP s.r.o., Na hrobcí 294/5, Praha 2, Nové Město, 12800

(97) **EP 3717094**
(47) 03.11.2021
(97) 06.06.2019
(51) **B01D 24/10** (2006.01)
B01D 24/14 (2006.01)
B01D 24/46 (2006.01)
E04H 4/12 (2006.01)
(96) 29.11.2018
(96) 18827207.4
(73) PISCINES DESJOYAUX SA, 42480 La Fouillouse, FR
(72) DESJOYAUX, Jean-Louis, 42600 Chalmat-le-Comtal, FR
DEJEY, Marc, 73100 Aix-les-Bains, FR
BONNEFOY, Serge, 42170 Saint-Just-Saint-Rambert, FR
(54) **Ponořené filtrační zařízení pro plavecký bazén**
(32) 1761434
(31) 30.11.2017
(33) FR
(86) PCT/FR2018/053046
(87) WO 2019/106307
(74) PatentEnter s.r.o., Koliště 1965/13a, Brno, Černá Pole, 60200

(97) **EP 3717850**
(47) 25.08.2021
(97) 23.05.2019
(51) **F26B 3/04** (2006.01)
F26B 15/16 (2006.01)
F26B 25/10 (2006.01)
(96) 07.11.2018
(96) 18799755.6
(73) Eisenmann GmbH, 71032 Böblingen, DE
(72) GÜMBEL, Urs, 72622 Nürtingen, DE
(54) **Zařízení a způsob k temperování obrobků/zpracovávaných předmětů**
(32) 102017126978
(31) 16.11.2017
(33) DE
(86) PCT/EP2018/080406
(87) WO 2019/096638
(74) PATENTSERVIS Praha a.s., Na Podkovce 281/10, Praha 4, Podolí, 14700

(97) **EP 3720152**
(47) 27.10.2021
(97) 07.10.2020
(51) **H04W 4/02** (2018.01)
H04L 29/06 (2006.01)
H04W 12/00 (2021.01)
H04W 12/069 (2021.01)
H04W 12/61 (2021.01)
H04W 12/63 (2021.01)
H04W 60/00 (2009.01)

H04W 36/00 (2009.01)
(96) 01.04.2019
(96) 19166527.2
(73) NTT DOCOMO, INC., Chiyoda-ku Tokyo 100-6150, JP
(72) THAKOLSRI, Srisakul, 80687 Munich, DE
SAMA, Malla Reddy, 80687 Munich, DE
(54) **Komunikační síťové komponenty a způsoby pro iniciování autentizace a autorizace specifické pro řez**
(74) Všeťečka Zelený Švorčík a partneři, advokátní a patentová kancelář, JUDr. Michal Havlík, Hálkova 1406/2, Praha 2, Nové Město, 12000

(97) **EP 3721972**
(47) 15.09.2021
(97) 14.10.2020
(51) **B01D 53/26** (2006.01)
B01J 20/08 (2006.01)
B01J 20/10 (2006.01)
B01J 20/16 (2006.01)
C25B 1/04 (2021.01)
C01B 3/58 (2006.01)
C01B 13/02 (2006.01)
(96) 11.06.2019
(96) 19000282.4
(73) SILICA Verfahrenstechnik GmbH, 13509 Berlin, DE
(72) Hartbrich, Andreas, 13467 Berlin, DE
Höhne, Gert, 13468 Berlin, DE
Jekow, Alexander, 17194 Blücherhof, DE
(54) **Způsob a zařízení k sušení a čištění plynů obsahujících vodík**
(32) 202019001610 U
(31) 09.04.2019
(33) DE
(74) Rott, Růžička & Guttman a spol., Vyskočilova 1566, Praha 4, Michle, 14000

(97) **EP 3725778**
(47) 18.08.2021
(97) 21.10.2020
(51) **C07D 233/86** (2006.01)
A61K 31/4164 (2006.01)
A61P 35/00 (2006.01)
A61K 31/4166 (2006.01)
A61K 9/16 (2006.01)
A61P 13/08 (2006.01)
A61P 15/00 (2006.01)
A61P 15/08 (2006.01)
A61P 15/14 (2006.01)
A61P 43/00 (2006.01)

(96) 11.09.2013
(96) 20177837.0
(73) Medivation Prostate Therapeutics LLC, New York, NY 10017, US
Astellas Pharma Inc., Tokyo 103-8411, JP
(72) LORENZ, Douglas Alan, Bend, OR 97701, US
KONAGURTHU, Sanjay, Bend, OR 97701, US
WALD, Randy J., Bend, OR 97701, US
EVERETT, Jason A., Bend, OR 97701, US
MATZ, Sheila, San Francisco, CA 94105, US
TAKAISHI, Yuuki, Chuo-Ku, Tokyo 103-8411, JP
SAKAI, Toshiro, Chuo-Ku, Tokyo 103-8411, JP
IRIE, Ryousuke, Chuo-Ku, Tokyo 103-8411, JP
OBA, Shinsuke, Chuo-Ku, Tokyo 103-8411, JP
TOYOTA, Hiroyasu, Chuo-Ku, Tokyo 103-8411, JP
NISHIMURA, Koji, Chuo-Ku, Tokyo 103-8411, JP
KANBAYASHI, Atsushi, Chuo-Ku, Tokyo 103-8411, JP
(54) **Formulace enzalutamidů**
(32) 201261699351 P
(31) 11.09.2012
(33) US
(74) Všeťečka Zelený Švorčík a partneři, advokátní a patentová kancelář, JUDr. Michal Havlík, Hálkova 1406/2, Praha 2, Nové Město, 12000

(97) **EP 3728681**
(47) 22.09.2021
(97) 27.06.2019
(51) **C23C 2/02** (2006.01)
C23C 2/06 (2006.01)
C23C 2/12 (2006.01)

(96) 22.10.2018
(96) 18797152.8
(73) ArcelorMittal, 1160 Luxembourg, LU
(72) BORDIGNON, Michel, 4140 Sprimont, BE
STAUDTE, Jonas, 57950 Montigny-Lès-Metz, FR
(54) **Ocelový substrát potažený ponořováním za tepla**
(32) PCT/IB2017/058107
(31) 19.12.2017
(33) IB
(86) PCT/IB2018/058185
(87) WO 2019/123033
(74) A. Holas & partner, Patentová a známková kancelář, Ing. Mgr. Hana Holasová, Křížová 105/4, Brno, Staré Brno, 60300

(97) **EP 3734378**
(47) 08.09.2021
(97) 04.11.2020
(51) **G05B 19/048** (2006.01)
(96) 29.04.2019
(96) 19171707.3
(73) Poly-clip System GmbH & Co. KG, 65795 Hattersheim, DE
(72) Meyrahn, Joachim, 64390 Erzhausen, DE
Scheding, Markus, 65239 Hochheim, DE
(54) **Systém pro bezdrátové monitorování provozních a výrobních parametrů stroje pro výrobu potravin**
(74) Rott, Růžička & Guttman a spol., Vyskočilova 1566, Praha 4, Michle, 14000

(97) **EP 3741921**
(47) 17.11.2021
(97) 25.11.2020
(51) **E04C 2/12** (2006.01)
E04C 2/40 (2006.01)
(96) 21.05.2019
(96) 19175575.0
(73) Holzius GmbH, 39026 Prad am Stilfserjoch, IT
(72) Niederfriniger, Herbert, 39023 Laas, IT
(54) **Dřevěný deskový prvek vyrobený z řady dřevěných prken**
(74) ŽOVICOVÁ & ŽOVIC IP, s.r.o., Záhradnícka 36, Bratislava, 82108

(97) **EP 3749860**
(47) 08.09.2021
(97) 15.08.2019
(51) **F01L 9/16** (2021.01)
(96) 17.05.2018
(96) 18737711.4
(73) ATLAS COPCO AIRPOWER, naamloze vennootschap, 2610 Wilrijk, BE
(72) MARTENS, Kristof Adrien, 2610 Wilrijk, BE
DE SCHAMPHELAERE, Pieter, 2610 Wilrijk, BE
SMITH, Daniel Joseph, 2610 Wilrijk, BE
(54) **Dekompresní ventil pro kompresor a jeho údržba a kompresorové zařízení vybavené dekompresním ventilem**
(32) 201805079
(31) 09.02.2018
(33) BE
(86) PCT/IB2018/053462
(87) WO 2019/155272
(74) HARBER IP s.r.o., Dukelských hrdinů 567/52, Praha 7, Holešovice, 17000

(97) **EP 3749906**
(47) 01.09.2021
(97) 15.08.2019
(51) **F27B 7/20** (2006.01)
F27B 7/42 (2006.01)
F27D 19/00 (2006.01)
F27D 21/00 (2006.01)
(96) 01.02.2019
(96) 19703661.9
(73) thyssenkrupp Industrial Solutions AG, 45143 Essen, DE
thyssenkrupp AG, 45143 Essen, DE
(72) ADLER, Klaus, 33378 Rheda-Wiedenbrück, DE
VECKENSTEDT, Ines, 33397 Rietberg, DE
LEMKE, Jost, 59320 Ennigerloh, DE
STREFFING, Michael, 59510 Lippetal, DE

(54) **Kalcinátor agregátu k výrobě cementu a způsob k provozování kalcinátoru**
(32) 102018202063
(31) 09.02.2018
(33) DE
(86) PCT/EP2019/052462
(87) WO 2019/154723
(74) Všeťečka Zelený Švorčík a partneři, advokátní a patentová kancelář, JUDr. Michal Havlík, Hálkova 1406/2, Praha 2, Nové Město, 12000

(97) **EP 3753788**
(47) 08.09.2021
(97) 23.12.2020
(51) **B60R 7/04** (2006.01)
(96) 20.05.2020
(96) 20175805.9
(73) NOVARES France, 92140 Clamart, FR
(72) CAGNAC, Adrien, 06100 NICE, FR
(54) **Vnitřní skořepina středové konzoly motorového vozidla**
(32) 1906460
(31) 17.06.2019
(33) FR
(74) Čermák a spol., JUDr. Karel Čermák Ph.D., LL.M., advokát, Elišky Peškové 735/15, Praha 5, Smíchov, 15000

(97) **EP 3759366**
(47) 10.11.2021
(97) 06.09.2019
(51) **F16C 19/38** (2006.01)
F16C 33/60 (2006.01)
F16C 33/64 (2006.01)
F16C 23/08 (2006.01)
F16C 43/04 (2006.01)
(96) 20.02.2019
(96) 19708620.0
(73) Cooper Roller Bearings Co. Ltd., Norfolk PE30 5JX, GB
(72) CASPALL, Martin, Sporle King's Lynn, Norfolk PE32 2FJ, GB
(54) **Dvouřadé soudečkové ložisko**
(32) 201803160
(31) 27.02.2018
(33) GB
(86) PCT/GB2019/050456
(87) WO 2019/166779
(74) ŽOVICOVÁ & ŽOVIC IP, s.r.o., Záhradnícka 36, Bratislava, 82108

(97) **EP 3764478**
(47) 08.09.2021
(97) 13.01.2021
(51) **H01R 13/453** (2006.01)
H01R 105/00 (2006.01)
H01R 103/00 (2006.01)
H01R 25/00 (2006.01)
(96) 09.07.2019
(96) 19185295.3
(73) CPS PRESSFORM SANAYI VE TICARET ANONIM SIRKETI, 41420 Çayirova-Kocaeli, TR
(72) Büyükcay, Sinan, 42697 Solingen, DE
(54) **Bezpečnostní zásuvka**
(74) PatentEnter s.r.o., Koliště 1965/13a, Brno, Černá Pole, 60200

(97) **EP 3768483**
(47) 03.11.2021
(97) 11.06.2020
(51) **B29B 17/00** (2006.01)
B29B 17/02 (2006.01)
B29B 17/04 (2006.01)
B29K 23/00 (2006.01)
B29K 509/00 (2006.01)
(96) 11.02.2020
(96) 20703058.6
(73) Rialti S.p.A., 22020 Taino (VA), IT
(72) DAL TOSO, Massimo, 21020 Taino (VA), IT
DAL TOSO, Mattia, 21020 Taino (VA), IT
(54) **Proces regenerace plastového materiálu a související zařízení**
(32) 201900002021
(31) 12.02.2019

(33) IT
(86) PCT/EP2020/053390
(87) WO 2020/115335
(74) ŽOVICOVÁ & ŽOVIC IP, s.r.o., Záhradnícka 36, Bratislava, 82108

(97) **EP 3853306**
(47) 03.11.2021
(97) 03.06.2021
(51) **C08L 95/00** (2006.01)
C10C 3/00 (2006.01)
B03B 9/06 (2006.01)
(96) 27.11.2020
(96) 20811656.6
(73) Imperbel, 1651 Lot, BE

(72) MOREELS, Guillaume, 1651 Lot, BE
DORMAL, Julien, 1651 Lot, BE
MARTIN, Caroline, 1651 Lot, BE
SNEIDERS, Koen, 1651 Lot, BE
COGNEAU, Patrick, 1651 Lot, BE

(54) **Způsob recyklace bitumenového odpadního produktu, jako je bitumenový odpadní membránový produkt**
(32) PCT/EP2019/083168
(31) 29.11.2019
(33) EP
(86) PCT/EP2020/083765
(87) WO 2021/105450
(74) PatentEnter s.r.o., Koliště 1965/13a, Brno, Černá Pole, 60200

Zveřejněné opravené překlady evropských patentových spisů

U následujících udělených evropských patentů s účinky pro Českou republiku byl majitelem předložen opravený překlad patentového spisu do českého jazyka (§35d odst. 2 zákona č. 527/1990 Sb., v platném znění).

Datem zveřejnění opraveného překladu evropského patentového spisu je datum publikace tohoto Věstníku.

(97) EP 2941271 (97) EP 2946791 (97) EP 3474902

Zveřejněné překlady pozměněného nebo omezeného znění evropských patentových spisů

U následujících udělených evropských patentů s účinky pro Českou republiku byl majitelem předložen český překlad pozměněného nebo omezeného znění evropského patentového spisu (§35f odst. 3 zákona č. 527/1990 Sb., v platném znění).

Datem zveřejnění překladu pozměněného nebo omezeného znění evropského patentového spisu je datum publikace tohoto Věstníku.

(97) **EP 1664360** (97) **EP 2380966**

Evropské patenty zachované v pozměněném nebo omezeném znění

V této části jsou uvedeny evropské patenty s účinky pro Českou republiku, které byly Evropským úřadem podle článku 102 Úmluvy o udělování evropských patentů zachovány v omezeném znění podle čl. 105a - 105c EPC 2000, nebo v pozměněném znění (§ 35f zákona č. 527/1990 Sb., v platném znění).

(97) Datum oznámení o zachování patentu
EP 3034562 08.12.2021

Evropské patenty zrušené Evropským patentovým úřadem

Následující evropské patenty udělené Evropským patentovým úřadem s účinky pro Českou republiku byly zrušeny Evropským patentovým úřadem podle článku 102 Úmluvy o udělování evropských patentů (§ 35f odst 2 zákona č. 527/1990 Sb., v platném znění).

(97) EP 1713653 (97) EP 2307358 (97) EP 2307360 (97) EP 2556841
(97) EP 2265288 (97) EP 2307359 (97) EP 2414808

MM4A Zánik evropských patentů nezaplacením poplatků za udržování platnosti patentu

Následující evropské patenty udělené Evropským patentovým úřadem s účinky pro Českou republiku zanikly pro nezaplacení poplatků za udržování platnosti patentu (§ 22 písm. b) zákona č. 527/1990 Sb., v platném znění).

(97) EP 1491580 (97) EP 2036179 (97) EP 2258489 (97) EP 2437937
(97) EP 1511873 (97) EP 2044362 (97) EP 2281164 (97) EP 2462682
(97) EP 1513633 (97) EP 2130705 (97) EP 2285769 (97) EP 2507211
(97) EP 1553967 (97) EP 2130963 (97) EP 2293795 (97) EP 2532220
(97) EP 1635933 (97) EP 2133402 (97) EP 2297019 (97) EP 2541272
(97) EP 1636192 (97) EP 2157865 (97) EP 2297053 (97) EP 2576347
(97) EP 1734640 (97) EP 2162023 (97) EP 2303534 (97) EP 2577130
(97) EP 1751906 (97) EP 2164352 (97) EP 2307002 (97) EP 2580226
(97) EP 1781084 (97) EP 2166996 (97) EP 2317881 (97) EP 2695531
(97) EP 1893317 (97) EP 2176000 (97) EP 2407252 (97) EP 2700324
(97) EP 1896389 (97) EP 2176099 (97) EP 2423585 (97) EP 2714861
(97) EP 1904773 (97) EP 2182669 (97) EP 2437658 (97) EP 2810656

(97) EP 2854497	(97) EP 2985025	(97) EP 3152178	(97) EP 3310235
(97) EP 2854764	(97) EP 3003734	(97) EP 3178958	(97) EP 3313254
(97) EP 2859138	(97) EP 3006154	(97) EP 3251627	(97) EP 3318651
(97) EP 2859263	(97) EP 3072840	(97) EP 3275521	(97) EP 3410466
(97) EP 2952248	(97) EP 3103750	(97) EP 3302567	(97) EP 3413334
(97) EP 2952665	(97) EP 3103903	(97) EP 3306176	(97) EP 3465797
(97) EP 2957441	(97) EP 3108788	(97) EP 3309274	(97) EP 3468975
(97) EP 2966200	(97) EP 3151892	(97) EP 3310233	

PD4A

Převod práv a ostatní změny majitelů evropských patentů

(97) **EP 1597967**
(73) AgroFresh Inc., Philadelphia, 19106, PA, US

(97) **EP 2069680**
(73) Cryoshelter GmbH, 8143 Dobl-Zwaring, AT

(97) **EP 2114951**
(73) UNION therapeutics A/S, DK-2900 Hellerup, DK

(97) **EP 2366038**
(73) Igneo IP, LLC, White Plains, 10605, NY, US

(97) **EP 2716696**
(73) TBM Co., Ltd, Chiyoda-ku, Tokyo 1000006, JP

(97) **EP 2944668**
(73) TBM Co., Ltd, Chiyoda-ku, Tokyo 1000006, JP

(97) **EP 3412369**
(73) Betonlogistik Niederösterreich GmbH, 3380 Pöchlarn, AT

FG1K

Zapsané užité vzory - přehled podle čísel zápisu

V období uzávěrky tohoto čísla Věstníku zapsal Úřad průmyslového vlastnictví tyto užité vzory.

(11)	(51)		(11)	(51)		(11)	(51)	
35643	<i>A 61 H 1/00</i>	(2006.01)	35652	<i>G 01 R 27/08</i>	(2006.01)	35661	<i>A 61 B 5/1459</i>	(2006.01)
35644	<i>A 61 N 1/32</i>	(2006.01)	35653	<i>A 23 G 1/32</i>	(2006.01)			
35645	<i>A 61 L 9/14</i>	(2006.01)	35654	<i>C 12 G 3/055</i>	(2019.01)	35662	<i>B 01 J 23/78</i>	(2006.01)
35646	<i>G 01 S 5/10</i>	(2006.01)	35655	<i>C 12 P 15/00</i>	(2006.01)	35663	<i>G 01 M 17/007</i>	(2006.01)
35647	<i>C 12 Q 1/68</i>	(2018.01)	35656	<i>C 05 F 9/00</i>	(2006.01)	35664	<i>A 47 B 45/00</i>	(2006.01)
35648	<i>A 47 F 7/04</i>	(2006.01)	35657	<i>H 04 M 11/02</i>	(2006.01)	35665	<i>H 02 M 5/02</i>	(2006.01)
35649	<i>B 01 J 19/24</i>	(2006.01)	35658	<i>G 01 N 1/20</i>	(2006.01)			
35650	<i>A 63 B 57/20</i>	(2015.01)	35659	<i>G 06 Q 30/06</i>	(2012.01)			
35651	<i>B 01 D 29/01</i>	(2006.01)	35660	<i>H 02 J 13/00</i>	(2006.01)			

FG1K

Zapsané užité vzory - řazené podle MPT

(51)	<i>A23G 1/32</i>	(2006.01)	(22)	30.04.2020	
	<i>A23G 1/48</i>	(2006.01)	(47)	14.12.2021	
(11)	35653		(32)	30.04.2019	
(21)	2021-39421		(31)	201910366312.7	
(22)	01.12.2021		(33)	CN	
(47)	14.12.2021		(73)	SUZHOU DIASCIENCE MEDICAL CO., LTD., Suzhou, Jiangsu 215000, CN	
(73)	Mendelova univerzita v Brně, Brno, Černá Pole, CZ Ústav výzkumu globální změny AV ČR, v.v.i., Brno, Staré Brno, CZ Výzkumný ústav potravinářský Praha, v.v.i., Praha 10, Hostivař, CZ Pure Food Czechia s.r.o., Praha 2, Vinohrady, CZ		(72)	Cheng Qian, Suzhou, Jiangsu 215000, CN	
(72)	Balík Josef prof. Ing., Ph.D., Lednice, CZ Híc Pavel Ing., Ph.D., Devičany, SK Soural Ivo Ing., Ph.D., Tvrdonice, CZ Šnurkovič Petr Ing., Ph.D., Strážnice, CZ Triska Jan prof. Ing., CSc., České Budějovice, České Budějovice 2, CZ Vrchotová Naděžda RNDr., CSc., České Budějovice, České Budějovice 2, CZ Houška Milan Ing., CSc., Praha 3, Vinohrady, CZ Strohalm Jan, Praha 3, Vinohrady, CZ Jílek Ladislav Ing., Ph.D., Oldřich, CZ		(54)	Vysílač a systém dynamického monitorování glykémie se samostatným nezávislým napájením	
(54)	Čokoláda obohacená o sulforafan		(74)	Všetečka Zelený Švorčík a partneři, advokátní a patentová kancelář, JUDr. Michal Havlík, Hálkova 1406/2, Praha 2, Nové Město, 12000	
(74)	Neolegal, Ing. Jaroslav Novotný, Římská 2135/45, Praha 2, Vinohrady, 12000				
(51)	<i>A47B 45/00</i>	(2006.01)	(51)	<i>A61H 1/00</i>	(2006.01)
	<i>A47B 43/00</i>	(2006.01)		<i>A61H 1/02</i>	(2006.01)
(11)	35664		(11)	35643	
(21)	2021-39317		(21)	2021-39319	
(22)	27.10.2021		(22)	27.10.2021	
(47)	14.12.2021		(47)	09.12.2021	
(73)	Všetiček Petr, Olomouc, Nemilany, CZ		(73)	České vysoké učení technické v Praze, Praha 6, Dejvice, CZ	
(72)	Všetiček Petr, Olomouc, Nemilany, CZ		(72)	Průcha Jaroslav doc. PhDr. Ing., CSc., Ph.D., Blovice, Hradiště, CZ	
(54)	Policový systém			Hána Karel doc. Ing., Ph.D., Praha 10, Vršovice, CZ	
(74)	Ing. Petr Soukup, tř. Svobody 43/39, Olomouc, 77900		(54)	Pohybový subsystém a robotický systém určený k léčbě poruch hybnosti	
			(74)	INPARTNERS GROUP, Ing. Dušan Kendereški, Tuřanka 1519/115a, Brno, Slatina, 62700	
(51)	<i>A47F 7/04</i>	(2006.01)	(51)	<i>A61L 9/14</i>	(2006.01)
(11)	35648			<i>B06B 1/00</i>	(2006.01)
(21)	2021-39316		(11)	35645	
(22)	27.10.2021		(21)	2021-39041	
(47)	14.12.2021		(22)	27.07.2021	
(73)	KOVONA SYSTEM a.s., Český Těšín, CZ		(47)	14.12.2021	
(72)	Bielecki Antonín Ing., Český Těšín, Horní Žukov, CZ		(73)	ARMED medical s.r.o., Roudná, CZ	
(54)	Skladovací vložka do regálu pro uskladnění pneumatik a regál obsahující tuto vložku		(72)	Fanta Jaroslav, Veselý Žďár, CZ Mejstřík Vladimír Ing., Ostružno, CZ Nikodýmová Zuzana Bc., Česká Bělá, CZ Pumpr Josef Mudr., Havlíčkův Brod, CZ	
(74)	PatentCentrum Sedláč & Partners s.r.o., Okružní 2824, České Budějovice, České Budějovice 3, 37001		(54)	Vyvíječ aerosolu z dezinfekčního roztoku	
			(74)	Ing. Radmila Baumová, patentová zástupkyně, nám. Republiky 75/2, Žďár nad Sázavou, Žďár nad Sázavou 1, 59101	
(51)	<i>A61B 5/1459</i>	(2006.01)	(51)	<i>A61N 1/32</i>	(2006.01)
	<i>G01N 33/50</i>	(2006.01)		<i>A61N 1/18</i>	(2006.01)
(11)	35661		(11)	35644	
(21)	2021-39300		(21)	2021-39345	
			(22)	07.11.2021	
			(47)	09.12.2021	
			(73)	České vysoké učení technické v Praze, Praha 6, Dejvice, CZ	
			(72)	Průcha Jaroslav doc. PhDr. Ing., CSc., Ph.D., Blovice, Hradiště, CZ Skopalík Josef Mgr., Ph.D., Velký Týnec, CZ	

- Hána Karel doc. Ing., Ph.D., Praha 10, Vršovice, CZ
- (54) **Laboratorní instrumentarium pro fyzikální stimulační produkce kondicionovaného média mezenchymálních stromálních buněk**
- (74) INPARTNERS GROUP, Ing. Dušan Kendereški, Tuřanka 1519/115a, Brno, Slatina, 62700
-
- (51) **A63B 57/20** (2015.01)
A63B 57/50 (2015.01)
- (11) 35650
(21) **2021-39331**
(22) 02.11.2021
(47) 14.12.2021
(73) Kolář Petr Ing., Dolní Dobrouč, CZ
(72) Kolář Petr Ing., Dolní Dobrouč, CZ
- (54) **Držák kolíku pro vymezení hranice golfového hřiště a trestných oblastí**
- (74) Ing. Dobroslav Musil, patentová kancelář, Ing. Dobroslav Musil, patentový zástupce, Zábřdovická 801/11, Brno, Zábřdovice, 61500
-
- (51) **B01D 29/01** (2006.01)
B01D 29/56 (2006.01)
- (11) 35651
(21) **2021-39341**
(22) 04.11.2021
(47) 14.12.2021
(73) Laštuvka Miroslav, Štěpánov, CZ
(72) Laštuvka Tomáš, Olomouc, Nová Ulice, CZ
- (54) **Vícetupňová filtrační jednotka vzduchového filtračního systému**
- (74) Mgr. Eva Halaxová, Jinonická 804/80, Praha 5, Košíře, 15800
-
- (51) **B01J 19/24** (2006.01)
B01J 23/00 (2006.01)
- (11) 35649
(21) **2021-39326**
(22) 01.11.2021
(47) 14.12.2021
(73) Vysoká škola chemicko-technologická v Praze, Praha 6, Dejvice, CZ
(72) Krýsa Josef prof. Dr. Ing., Praha 4, Chodov, CZ
Baudys Michal Ing., Ph.D., Praha 6, Liboc, CZ
Rusek Jakub Ing., Opava, Kateřinky, CZ
Bartková Hana Ing., Ph.D., Nižbor, CZ
- (54) **Fotoreaktor s filmovým tokem a zabudovanou hydrofobní fotokatalyticky aktivní vrstvou pro čištění nepolárních biologicky neodbouratelných látek ve vodě**
-
- (51) **B01J 23/78** (2006.01)
B01J 23/745 (2006.01)
B01J 23/72 (2006.01)
C07B 61/00 (2006.01)
- (11) 35662
(21) **2021-39301**
(22) 25.10.2021
(47) 14.12.2021
(73) ORLEN UniCRE a. s., Ústí nad Labem, Ústí nad Labem-centrum, CZ
Ústav chemických procesů AV ČR, v.v.i., Praha 6, Lysolaje, CZ
- (72) Skuhrovcová Lenka Ing., Litvínov, Horní Litvínov, CZ
Kocik Jaroslav Ing., Ph.D., Litvínov, Chudeřín, CZ
Kolena Jiří Ing., CSc., Litvínov, Horní Litvínov, CZ
Kunrtová Dana, Most, CZ
Šolcová Olga Ing., DSc., Praha 2, Nové Město, CZ
Soukup Karel Ing., Ph.D., Třeboň, Třeboň I, CZ
Kaluža Luděk Mgr., Ph.D., Praha 9, Prosek, CZ
- (54) **Heterogenní katalyzátor pro hydrogenolyzu přírodních polyolů**
- (74) HARBER IP s.r.o., Dukelských hrdinů 567/52, Praha 7, Holešovice, 17000
-
- (51) **C05F 9/00** (2006.01)
- (11) 35656
(21) **2021-38448**
(22) 08.01.2021
(47) 14.12.2021
(73) Zeronik Pavel, Liberec, Liberec IV-Perštýn, CZ
Zeronik Petr, Liberec, Liberec IV-Perštýn, CZ
(72) Zeronik Pavel, Liberec, Liberec IV-Perštýn, CZ
Zeronik Petr, Liberec, Liberec IV-Perštýn, CZ
- (54) **Ekologické hnojivo**
- (74) RETROPATENT s.r.o., Dobiášova 1246/29, Liberec, Liberec VI-Rochlice, 46006
-
- (51) **C12G 3/055** (2019.01)
- (11) 35654
(21) **2021-39443**
(22) 06.12.2021
(47) 14.12.2021
(73) Ústav výzkumu globální změny AV ČR, v.v.i., Brno, Staré Brno, CZ
Výzkumný ústav rostlinné výroby Praha, v.v.i., Praha 6, Ruzyně, CZ
Výzkumný ústav potravinářský Praha, v.v.i., Praha 10, Hostivař, CZ
Mendelova univerzita v Brně, Brno, Černá Pole, CZ
Lihovar Poněšice s.r.o., Hluboká nad Vltavou, CZ
- (72) Tříska Jan prof. Ing., CSc., České Budějovice, České Budějovice 2, CZ
Pavela Roman doc. Ing., Ph.D., Libovice, CZ
Vrchotová Naděžda RNDr., CSc., České Budějovice, České Budějovice 2, CZ
Houška Milan Ing., CSc., Praha 3, Vinohrady, CZ
Balík Josef prof. Ing., Ph.D., Lednice, CZ
Ledajaks Jaroslav Ing., Hluboká nad Vltavou, CZ
- (54) **Alkoholický nápoj s obsahem extraktu kořene kozince (Astragalus membranaceus)**
- (74) NEOLEGAL - advokátní a patentová kancelář, Ing. Jaroslav Novotný, Římská 2135/45, Praha 2, Vinohrady, 12000
-
- (51) **C12P 15/00** (2006.01)
C09B 5/00 (2006.01)
C12N 1/14 (2006.01)
C12R 1/80 (2006.01)
- (11) 35655
(21) **2021-38596**
(22) 28.02.2021
(47) 14.12.2021
(73) Sardaryan Gurgin, Pardubice, Zelené Předměstí, CZ
Gesmed Biotech s.r.o., Praha 10, Vinohrady, CZ
- (72) Sardaryan Gurgin, Pardubice, Zelené Předměstí, CZ
Sardaryan Garegin, Pardubice, Zelené Předměstí, CZ
- (54) **Směsný pigment na bázi červeného, fialového, oranžového a hnědého barviva s antioxidačním účinkem**
- (74) PATENTOVÁ KANCELÁŘ VYNÁLEZY.cz, Mgr. Hana Jirkalová, Michelská 18/12a, Praha 4, 14000
-
- (51) **C12Q 1/68** (2018.01)
C12Q 1/6876 (2018.01)
C12Q 1/6888 (2018.01)
- (11) 35647
(21) **2021-39315**
(22) 26.10.2021
(47) 14.12.2021
(73) Česká zemědělská univerzita v Praze, Praha 6, Suchbát, CZ
Výzkumný ústav rostlinné výroby, v. v. i., Praha 6, Ruzyně, CZ
- (72) Zouhar Miloslav doc. Ing., Ph.D., Praha 9, Černý Most, CZ
Maňasová Marie Ing., Ph.D., Kašperské Hory, CZ
Wenzlová Marie Ing., Praha 5, Smíchov, CZ
Pánek Matěj Ing., Ph.D., Praha 6, Dejvice, CZ
- (54) **Primery pro specifickou diagnostiku Phytophthora cactorum**
- (74) Patent-K s.r.o., Husníkova 2086/22, Praha 5, Stodůlky, 15800
-
- (51) **G01M 17/007** (2006.01)
G01M 17/06 (2006.01)
G09B 23/10 (2006.01)
- (11) 35663
(21) **2021-39309**
(22) 26.10.2021
(47) 14.12.2021
(73) Technická univerzita v Liberci, Liberec, Liberec I-Staré Město, CZ
(72) Fliegel Vítězslav doc. Ing., CSc., Liberec, Liberec XV-Starý Harcov, CZ
Lepšík Petr doc. Ing., Ph.D., Liberec, Liberec XXV-Vesec, CZ
Martonka Rudolf Ing., Ph.D., Liberec, Liberec XII-Staré Pavlovice, CZ
- (54) **Zařízení pro simulaci jedoucího vozidla**
- (74) Ing. Dobroslav Musil, patentová kancelář, Ing. Dobroslav Musil, patentový zástupce, Zábřdovická 801/11, Brno, Zábřdovice, 61500
-
- (51) **G01N 1/20** (2006.01)
G01F 3/28 (2006.01)
- (11) 35658

(21) 2021-39113	G01R 31/50 (2020.01)
(22) 24.08.2021	G01R 31/28 (2006.01)
(47) 14.12.2021	G07C 3/14 (2006.01)
(73) Ekologické služby, s.r.o., Hořovice, CZ	(11) 35660
(72) Hošek Jan RNDr., Hořovice, CZ	(21) 2021-39273
(54) Zařízení pro proporční vzorkování a měření úhrnu kapalných podkorunových srážek s překlopným člunkem a distribuční vzorkovací celou	(22) 14.10.2021
	(47) 14.12.2021
	(73) EGC - EnerGoConsult ČB s.r.o., České Budějovice, České Budějovice 6, CZ
(51) G01R 27/08 (2006.01)	Vysoké učení technické v Brně, Brno, Veverčí, CZ
A01G 23/00 (2006.01)	(72) Procházka Karel Ing., CSc., České Budějovice, České Budějovice 7, CZ
(11) 35652	Hanzlík Tomáš Ing., Borovany, CZ
(21) 2021-39389	Kysnar František Ing., Ph.D., České Budějovice, České Budějovice 2, CZ
(22) 20.11.2021	Čurda Pavel Ing., Třeboň, Brilice, CZ
(47) 14.12.2021	Knobloch Jan Ing., Ph.D., Brno, Líšeň, CZ
(73) Mendelova univerzita v Brně, Brno, Černá Pole, CZ	Martiš Jan Ing., Ph.D., Řícmanice, CZ
České vysoké učení technické, Praha 6, Dejvice, CZ	Mastný Petr doc. Ing., Ph.D., Rousínov, CZ
(72) Ulrich Radomír prof. Ing., CSc., Brno, Černá Pole, CZ	Morávek Jan Ing., Ph.D., Pohořelice, CZ
Štykar Jan doc. Ing., Ph.D., Brno, Bohunice, CZ	Pazdera Ivo Ing., Ph.D., Brno, Žebětín, CZ
Koller Jan Ing., Ph.D., Kladno, Kročehlavy, CZ	Procházka Petr Ing., Ph.D., Brno, Medlánky, CZ
Staněk Zdeněk doc. Ing., CSc., Rataje nad Sázavou, CZ	Ptáček Michal Ing., Ph.D., Olomouc, Nové Sady, CZ
(54) Zapojení pro rychlé operativní měření elektrické rezistivity dřevin v jejich souboru	Vorel Pavel doc. Ing., Ph.D., Brno, Černá Pole, CZ
(74) prof. RNDr. Vojtěch Adam Ph.D., Burešova 618/4, Brno, 60200	(54) Systém pro certifikaci zdrojů elektrické energie připojovaných do elektrických sítí nízkého napětí
	(74) PatentCentrum Sedlák & Partners s.r.o., Okružní 2824, České Budějovice, České Budějovice 3, 37001
(51) G01S 5/10 (2006.01)	(51) H02M 5/02 (2006.01)
G01S 5/14 (2006.01)	H02M 5/10 (2006.01)
(11) 35646	H02M 5/275 (2006.01)
(21) 2021-39128	(11) 35665
(22) 30.08.2021	(21) 2021-39390
(47) 14.12.2021	(22) 20.11.2021
(73) VIPP construct s.r.o., Děčany, CZ	(47) 14.12.2021
(72) Hedánek Ondřej, Děčany, CZ	(73) ELEKTROTECHNIKA, a.s., Praha 9, Vysočany, CZ
Skarolek Antonín, Ústí nad Labem, Střekov, CZ	(72) Hauptmann Radim Ing., Praha 10, Petrovice, CZ
Herajm Pavel, Hrádek nad Nisou, CZ	(54) Zapojení vysokonapěťového měniče pro symetrizaci napájení drážní troleje
(54) Lokalizační zabezpečovací systém s alespoň třemi statickými senzorovými jednotkami	(74) Ing. Václav Kratochvíl, Husníkova 2086/22, Praha 5, Stodůlky, 15800
(74) RETROPATENT s.r.o., Dobiášova 1246/29, Liberec, Liberec VI-Rochlice, 46006	
(51) G06Q 30/06 (2012.01)	(51) H04M 11/02 (2006.01)
(11) 35659	H04N 7/18 (2006.01)
(21) 2021-39208	H04W 84/12 (2009.01)
(22) 23.09.2021	(11) 35657
(47) 14.12.2021	(21) 2021-38817
(73) HUGMARKET DIGITAL CZ, s.r.o., Vestec, CZ	(22) 18.05.2021
(72) Holub Martin, Praha 4, Háje, CZ	(47) 14.12.2021
(54) Automatizovaný samoobslužný pokladní systém	(73) PROCONSULT s.r.o., Praha 1, Nové Město, CZ
(74) PatentEnter s.r.o., Koliště 1965/13a, Brno, Černá Pole, 60200	(72) Mařík Vladimír Ing., Praha, Zličín, CZ
	(54) Domovní komunikační zařízení
(51) H02J 13/00 (2006.01)	(74) FISCHER IP s.r.o., Na hrobcí 294/5, Praha 2, Nové Město, 12800
H04L 29/02 (2006.01)	
G06Q 50/06 (2012.01)	

Seznam majitelů zapsaných užitéch vzorů

(73) ARMED medical s.r.o., Roudná, CZ	(11) 35645	(51) A 61 L 9/14 (2006.01)	(73) Ekologické služby, s.r.o., Hořovice, CZ	(11) 35658	(51) G 01 N 1/20 (2006.01)
Česká zemědělská univerzita v Praze, Praha 6, Suchbát, CZ	35647	C 12 Q 1/68 (2018.01)	ELEKTROTECHNIKA, a.s., Praha 9, Vysočany, CZ	35665	H 02 M 5/02 (2006.01)
České vysoké učení technické, Praha 6, Dejvice, CZ	35652	G 01 R 27/08 (2006.01)	Gesmed Biotec s.r.o., Praha 10, Vinohrady, CZ	35655	C 12 P 15/00 (2006.01)
České vysoké učení technické v Praze, Praha 6, Dejvice, CZ	35643	A 61 H 1/00 (2006.01)	HUGMARKET DIGITAL CZ, s.r.o., Vestec, CZ	35659	G 06 Q 30/06 (2012.01)
České vysoké učení technické v Praze, Praha 6, Dejvice, CZ	35644	A 61 N 1/32 (2006.01)	KOVONA SYSTEM a.s., Český Těšín, CZ	35648	A 47 F 7/04 (2006.01)
EGC - EnerGoConsult ČB s.r.o., České Budějovice, České Budějovice 6, CZ	35660	H 02 J 13/00 (2006.01)	Lihovar Poněšice s.r.o., Hluboká nad Vltavou, CZ	35654	C 12 G 3/055 (2019.01)
			Mendelova univerzita v Brně, Brno, Černá Pole, CZ	35652	G 01 R 27/08 (2006.01)

(73)	(11)	(51)		(73)	(11)	(51)	
Mendelova univerzita v Brně, Brno, Černá Pole, CZ	35653	A 23 G 1/32	(2006.01)	Vysoká škola chemicko- technologická v Praze, Praha 6, Dejvice, CZ	35649	B 01 J 19/24	(2006.01)
Mendelova univerzita v Brně, Brno, Černá Pole, CZ	35654	C 12 G 3/055	(2019.01)	Vysoké učení technické v Brně, Brno, Veverí, CZ	35660	H 02 J 13/00	(2006.01)
ORLEN UniCRE a. s., Ústí nad Labem, Ústí nad Labem-centrum, CZ	35662	B 01 J 23/78	(2006.01)	Výzkumný ústav potravinářský Praha, v.v.i., Praha 10, Hostivař, CZ	35653	A 23 G 1/32	(2006.01)
PROFCONSULT s.r.o., Praha 1, Nové Město, CZ	35657	H 04 M 11/02	(2006.01)	Výzkumný ústav potravinářský Praha, v.v.i., Praha 10, Hostivař, CZ	35654	C 12 G 3/055	(2019.01)
Pure Food Czechia s.r.o., Praha 2, Vinohrady, CZ	35653	A 23 G 1/32	(2006.01)	Výzkumný ústav rostlinné výroby Praha, v.v.i., Praha 6, Ruzyně, CZ	35654	C 12 G 3/055	(2019.01)
SUZHOU DIASCIENCE MEDICAL CO., LTD., Suzhou, Jiangsu 215000, CN	35661	A 61 B 5/1459	(2006.01)	Výzkumný ústav rostlinné výroby, v. v. i., Praha 6, Ruzyně, CZ	35647	C 12 Q 1/68	(2018.01)
Technická univerzita v Liberci, Liberec, Liberec I-Staré Město, CZ	35663	G 01 M 17/007	(2006.01)	Kolář Petr Ing., Dolní Dobrouč, CZ	35650	A 63 B 57/20	(2015.01)
Ústav chemických procesů AV ČR, v.v.i., Praha 6, Lysolaje, CZ	35662	B 01 J 23/78	(2006.01)	Laštuvka Miroslav, Štěpánov, CZ	35651	B 01 D 29/01	(2006.01)
Ústav výzkumu globální změny AV ČR, v.v.i., Brno, Staré Brno, CZ	35653	A 23 G 1/32	(2006.01)	Sardaryan Gurgen, Pardubice, Zelené Předměstí, CZ	35655	C 12 P 15/00	(2006.01)
Ústav výzkumu globální změny AV ČR, v.v.i., Brno, Staré Brno, CZ	35654	C 12 G 3/055	(2019.01)	Všetíček Petr, Olomouc, Nemilany, CZ	35664	A 47 B 45/00	(2006.01)
VIPP construct s.r.o., Děčany, CZ	35646	G 01 S 5/10	(2006.01)	Zeronik Pavel, Liberec, Liberec IV-Perštýn, CZ	35656	C 05 F 9/00	(2006.01)
				Zeronik Petr, Liberec, Liberec IV- Perštýn, CZ	35656	C 05 F 9/00	(2006.01)

FG4Q

Zapsané průmyslové vzory - přehled podle čísel zápisu

V období uzávěrky tohoto čísla Věstníku zapsal Úřad průmyslového vlastnictví tyto průmyslové vzory:

(11)	(51)	(11)	(51)	(11)	(51)
37855	12-16	37860	14-03	37865	06-06
37856	12-16	37861	06-04	37866	12-16
37857	12-16	37862	06-04	37867	12-16
37858	12-16	37863	11-01		
37859	14-03	37864	09-09		

FG4Q

Zapsané průmyslové vzory - přehled podle tříd

- (51) **06-04**
- (11) 37861
- (21) 2020-41858
- (22) 14.12.2020
- (15) 01.12.2021
- (54) **Víceúčelový regál**
- (28) 1
- (73) Západočeská univerzita v Plzni, Plzeň, Jižní Předměstí, CZ
- (72) Šimon Michal doc. Ing., Ph.D., Dolce, CZ
Bednář Miroslav Ing., Chotěšov, CZ



1.1



1.2



1.3



1.4

-
- (51) **06-04**
 - (11) 37862
 - (21) 2020-41859
 - (22) 14.12.2020
 - (15) 01.12.2021
 - (54) **Univerzální transportní regál**
 - (28) 1
 - (73) Západočeská univerzita v Plzni, Plzeň, Jižní Předměstí, CZ
 - (72) Šimon Michal doc. Ing., Ph.D., Dolce, CZ
Bednář Miroslav Ing., Chotěšov, CZ



1.1



1.2



1.3



1.4

- (51) **06-06**
(11) 37865
(21) 2020-41869
(22) 23.12.2020
(15) 09.12.2021
(54) **Noha lavice**
(28) 1
(73) Barták Štěpán, Praha 6, Dejvice, CZ
Šťásková Eva Mgr., Praha 6, Dejvice, CZ
(72) Barták Štěpán, Praha 6, Dejvice, CZ
Šťásková Eva Mgr., Praha 6, Dejvice, CZ



1.1

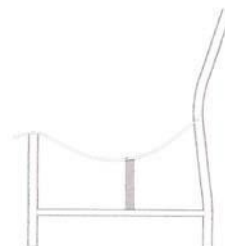

1.2

- (51) **09-09**
(11) 37864
(21) 2020-41850
(22) 07.12.2020
(15) 09.12.2021
(54) **Odpadkový koš**
(28) 6
(73) Padrnos Jan Ing., Třebíč, Vnitřní Město, CZ
(72) Padrnos Jan Ing., Třebíč, Vnitřní Město, CZ
(74) PatentEnter s.r.o., Koliště 1965/13a, Brno, Černá Pole, 60200



1.1



1.2



1.3

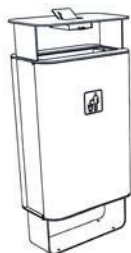

2.1



2.2

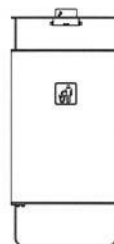

2.3

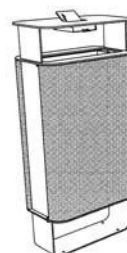

3.1



3.2



3.3



5.1

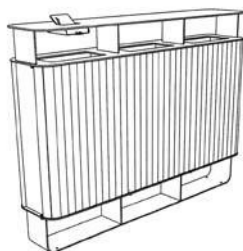

4.1



5.2



4.2

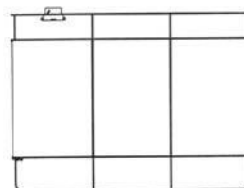

5.3

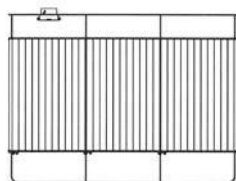

4.3

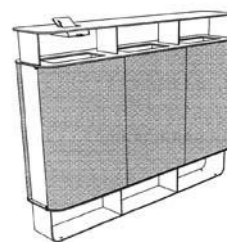

6.1

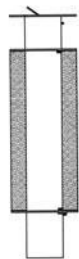

6.2

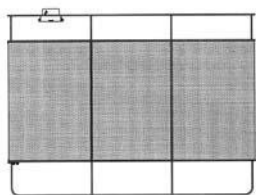

6.3

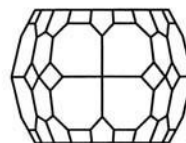

1.3



1.4

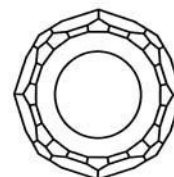

1.5

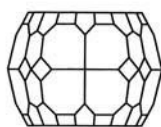

1.1

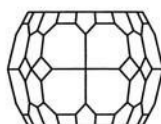

1.2



1.6



1.7

-
- (51) **11-01**
(11) 37863
(21) 2020-41661
(22) 14.02.2020
(15) 09.12.2021
(54) **Bižuterní kámen**
(28) 2
(73) PRECIOSA, a.s., Jablonec nad Nisou, CZ
(72) Mlejnek Jan, Liberec, Liberec XII-Staré Pavlovice, CZ
Jebavý Petr Ing., Velký Valtinov, CZ
(74) Preciosa, a.s., Mgr. Marcela Kleinová, Opletalova 3197/17, Jablonec nad Nisou, 46601

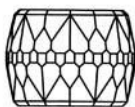

2.1

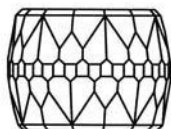

2.2

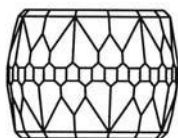

2.3

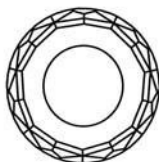

2.4

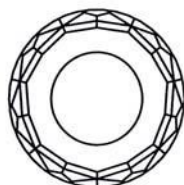

2.5

- (51) 12-16
- (11) 37855
- (21) 2020-41689
- (22) 25.03.2020
- (15) 01.12.2021
- (54) **Čelní rohový poklop vozidla**
- (28) 1
- (73) Scania CV AB, Södertälje, SE
- (72) Habermann Christian, Hägersten, SE
Skoog David, Stockholm, SE
Nilsson Czornyj Ingrid, Enhörna, SE
Grahlfredrik, Trollhättan, SE
Bolashittekar Adarsh, Södertälje, SE
- (74) FISCHER IP s.r.o., Na hrobci 294/5, Praha 2, Nové Město, 12800



1.1

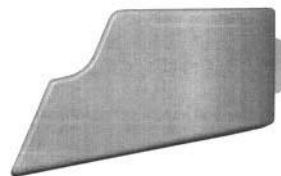

1.2

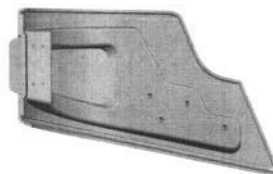

1.3

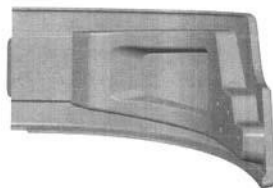

1.4



1.5



1.6



1.7



1.1



1.2

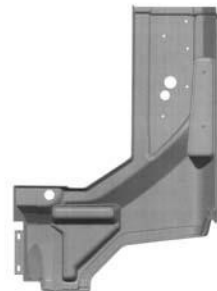

1.3



1.4

-
- (51) **12-16**
(11) 37856
(21) 2020-41692
(22) 27.03.2020
(15) 01.12.2021
(54) **Zadní dolní rohový panel vozidla**
(28) 1
(73) Scania CV AB, Södertälje, SE
(72) Habermann Christian, Hägersten, SE
Skoog David, Stockholm, SE
Nilsson Czornyj Ingrid, Enhörna, SE
Grahl Fredrik, Trollhättan, SE
Launne Simo, Södertälje, SE
(74) FISCHER IP s.r.o., Na hrobci 294/5, Praha 2, Nové Město, 12800



1.5



1.6



1.7



1.2



1.3



1.4

(51) **12-16**

(11) 37857

(21) 2020-41693

(22) 27.03.2020

(15) 01.12.2021

(54) **Panel zadního světlometu vozidla**

(28) 1

(73) Scania CV AB, Södertälje, SE

(72) Habermann Christian, Hägersten, SE

Skoog David, Stockholm, SE

Nilsson Czornyj Ingrid, Enhörna, SE

Grahl Fredrik, Trollhättan, SE

Launne Simo, Södertälje, SE

(74) FISCHER IP s.r.o., Na hrobci 294/5, Praha 2, Nové Město, 12800



1.1



1.5



1.6



1.7



1.2



1.3



1.4



1.5

-
- (51) **12-16**
(11) 37858
(21) 2020-41694
(22) 27.03.2020
(15) 01.12.2021
(54) **Panel zadního světlometu vozidla**
(28) 1
(73) Scania CV AB, Södertälje, SE
(72) Habermann Christian, Hägersten, SE
Skoog David, Stockholm, SE
Nilsson Czornyj Ingrid, Enhörna, SE
Grahl Fredrik, Trollhättan, SE
Launne Simo, Södertälje, SE
(74) FISCHER IP s.r.o., Na hrobci 294/5, Praha 2, Nové Město, 12800



1.1



1.6



1.7



1.3



1.4



1.5



1.1



1.2



1.6

-
- (51) 12-16
(11) 37866
(21) 2021-41944
(22) 01.06.2021
(15) 09.12.2021
(54) **Díly pro vozidla**
(28) 9
(73) Volvo Truck Corporation, 40508 Göteborg, SE
(72) Attuyer Yannick, 38210 Tullins, FR
Daintree Paul, 69720 St-Laurent-de-Mure, FR
Ruppe Stephane, 69806 Saint Priest, FR
(74) Čermák a spol., JUDr. Karel Čermák Ph.D., LL.M., Elišky Peškové
735/15, Praha 5, Smíchov, 15000



1.7



2.5

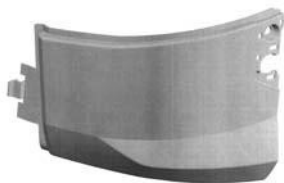

2.1



2.6

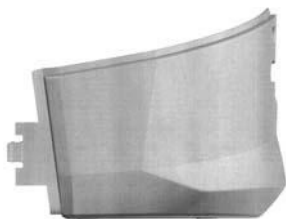

2.2



2.7

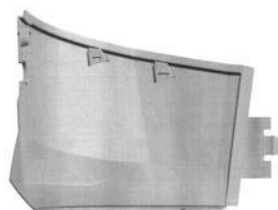

2.3



3.1



2.4

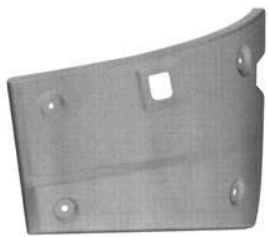

3.2



3.6



3.3



3.7



3.4



4.1

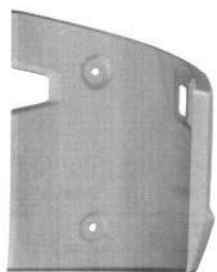

3.5



4.2



4.3



4.4



4.5



4.6



4.7



5.1

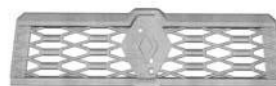

5.2



5.3



5.4



5.5



6.4



5.6



6.5



5.7



6.6

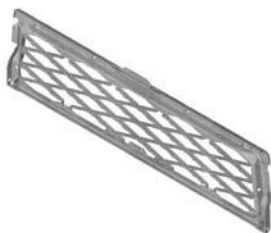

6.1



6.7



6.2



7.1



6.3



7.2



7.3



7.4



7.5



7.6



7.7



8.1



8.2



8.3



8.4



8.5



8.6



8.7



9.1



9.2



9.3



9.4



9.5



9.6



9.7

(51) **12-16**

(11) 37867

(21) 2021-41947

(22) 01.06.2021

(15) 09.12.2021

(54) **Díly vozidla**

(28) 3

(73) VOLKSWAGEN AKTIENGESELLSCHAFT, 38440 Wolfsburg, DE

(72) Montoya Bueloni Felipe, c/o Volkswagen AG, 38436 Wolfsburg, DE

(74) Rott, Růžička & Guttman a spol., Vyskočilova 1566, Praha 4, Michle, 14000



1.1



1.2



1.3



1.4



1.5



1.6



1.7



1.8



2.1



2.2



2.3

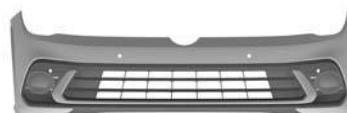

2.4



2.5



2.6



2.7



2.8



3.1



3.2



3.3



3.4



3.5



3.6



3.7



3.8

(51) **14-03**
(11) 37859
(21) 2020-41807
(22) 06.10.2020
(15) 01.12.2021
(54) **Informační panel pro systémy chytrého domu**
(28) 1
(73) Home Technologies s.r.o., Ostrava, Moravská Ostrava, CZ
(72) Hercík Radim Ing., Ph.D., Krmelín, CZ
Nigút Marek, Kyjovice, CZ



1.1



1.2



1.3



1.4

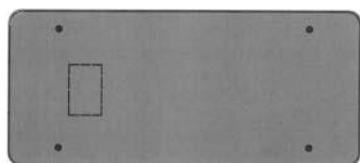

1.5



1.6



1.7



1.1

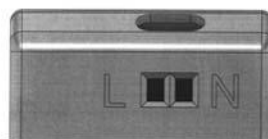

1.2

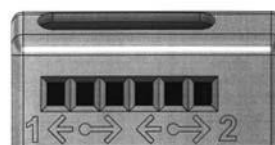

1.3

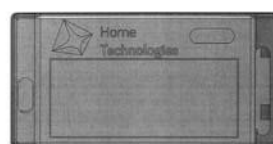

1.4



1.5



1.6

-
- (51) **14-03**
(11) 37860
(21) 2020-41811
(22) 10.10.2020
(15) 01.12.2021
(54) **Modul pro bezdrátovou komunikaci**
(28) 1
(73) Home Technologies s.r.o., Ostrava, Moravská Ostrava, CZ
(72) Hercík Radim Ing., Ph.D., Krmelín, CZ
Nígút Marek, Kyjovice, CZ

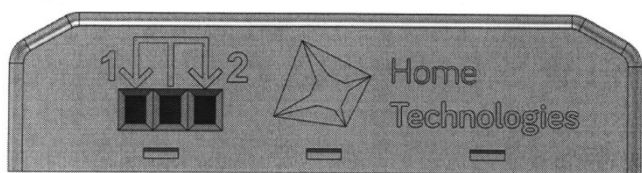

1.7

Seznam vlastníků zapsaných průmyslových vzorů

(73)	(11)	(51)	(73)	(11)	(51)
Barták Štěpán, Praha 6, Dejvice, CZ	37865	06-06	Scania CV AB, Södertälje, SE	37857	12-16
Home Technologies s.r.o., Ostrava, Moravská Ostrava, CZ	37859	14-03	Scania CV AB, Södertälje, SE	37858	12-16
Home Technologies s.r.o., Ostrava, Moravská Ostrava, CZ	37860	14-03	Šťásková Eva Mgr., Praha 6, Dejvice, CZ	37865	06-06
Padrnos Jan Ing., Třebíč, Vnitřní Město, CZ	37864	09-09	VOLKSWAGEN AKTIENGESELLSCHAFT, 38440 Wolfsburg, DE	37867	12-16
PRECIOSA, a.s., Jablonec nad Nisou, CZ	37863	11-01	Volvo Truck Corporation, 40508 Göteborg, SE	37866	12-16
Scania CV AB, Södertälje, SE	37855	12-16	Západočeská univerzita v Plzni, Plzeň, Jižní Předměstí, CZ	37861	06-04
Scania CV AB, Södertälje, SE	37856	12-16			
Západočeská univerzita v Plzni, Plzeň, Jižní Předměstí, CZ	37862	06-04			

Dodatková ochranná osvědčení pro léčiva a pro přípravky na ochranu rostlin

Zánik dodatkového osvědčení na patent

(11) 302721/326

Úřední rozhodnutí a oznámení

MK4A, MK4F

Zánik patentů a autorských osvědčení uplynutím doby platnosti

(11)	(21)	Int.Cl/(51)	(11)	(21)	Int.Cl/(51)
291909	2001-4451	8/B60C 23/10	305184	2003-1785	8/B21D 1/02
299353	2001-4435	8/G01H 5/00	306435	2003-1896	8/A61K 31/565
300181	2003-1931	8/C03B 5/24	306982	2003-1642	8/B32B 17/00
302721	2003-1930	8/C07D 239/94	307075	2003-1721	8/A61K 39/02
304627	2003-1720	8/D21J 1/08			

MM4A, MM4F

Zániky patentů a autorských osvědčení pro nezaplacení udržovacích poplatků

(11)	(21)	Int.Cl/(51)	(11)	(21)	Int.Cl/(51)
300845	2008-337	8/D06H 1/02	306057	2003-3523	8/A23L 23/10
302901	2011-328	8/B82B 3/00	306082	2015-357	8/F02B 77/04
303012	2004-52	8/D03C 7/00	306087	2015-358	8/C10L 3/06
303037	2009-348	8/C07J 5/00	306369	2015-336	8/D01H 4/10
303130	2003-3203	8/C07D 223/22	306596	2012-342	8/G01N 3/30
303974	2012-367	8/D01H 4/48	306836	2014-356	8/A61B 5/02
304100	2002-1818	8/B01D 45/08	306840	2016-290	8/B05C 5/00
304396	2006-344	8/D01H 4/08	307596	2017-276	8/C04B 35/573
304620	2013-376	8/B23C 5/04	307779	2018-229	8/G21F 1/08
304874	2014-344	8/B65H 51/32	308120	2018-242	8/A23L 33/185
305530	2003-3295	8/B21J 15/30	308226	2018-255	8/B65D 35/56
305627	2014-345	8/G01B 15/04	308454	2019-330	8/C23C 16/27
305993	2015-330	8/A61N 5/06	308713	2017-128	8/G01H 11/00
306056	2003-3522	8/A23L 23/10			

MK1K

Zániky užitných vzorů uplynutím doby platnosti

(11)	(21)	(51)	(11)	(21)	(51)
23297	2011-25287	G21C 19/11	30780	2017-33689	H02M 7/48
23347	2011-25301	G01N 1/02	30796	2017-33667	B62K 3/14
23428	2011-25314	G01M 7/02	30815	2017-33668	B62D 25/24
23452	2011-25302	G01N 1/22	30816	2017-33669	C12Q 1/68
23519	2011-25286	E01C 13/08	30817	2017-33670	B60C 27/04
23843	2011-25309	B44F 1/00	30819	2017-33682	A47B 77/06
24562	2011-25300	H02M 3/02	30847	2017-33671	A01K 1/035
24732	2011-25291	E06B 11/02	30856	2017-33672	A47G 7/02
24985	2012-26680	C07K 14/62	30871	2017-33673	H02J 15/00
26648	2013-28042	A24D 1/02	30914	2017-33687	A01N 1/02
27111	2014-29560	C09D 5/24	30930	2017-33679	F23D 11/40
27202	2014-29553	A61F 2/28	31004	2017-33678	F24J 2/00
27294	2014-29545	G06F 17/18	31092	2017-33684	B02C 4/12
27619	2014-29557	G02B 5/00	31174	2017-33660	B65D 3/04
30736	2017-33658	B62D 63/06	31175	2017-33675	B65G 53/30
30737	2017-33664	A41D 15/00	31261	2017-33688	C12Q 1/68
30759	2017-33662	H01T 1/14	31486	2017-33683	C12Q 1/68
30778	2017-33663	A01M 23/02	31752	2017-33659	G09B 19/08

MK4Q

Zániky práva ze zapsaných průmyslových vzorů uplynutím doby ochrany

(11)	(21)	Int.Cl/(51)	(11)	(21)	Int.Cl/(51)
30569	2001-33256	7/15-06	36968	2016-40628	10/09-03
36943	2016-40627	10/09-03	36987	2016-40631	10/14-02
36965	2016-40636	10/11-02	37007	2016-40641	10/11-02

ND4Q

První obnovy doby ochrany průmyslových vzorů

(51) 14-02
(11) 37169
(21) 2016-40817
(22) 06.12.2016
(54) Části tiskárny

ND4Q

Druhé obnovy doby ochrany průmyslových vzorů

(51) 12-11	(51) 03-01
(11) 35298	(11) 35689
(21) 2011-38870	(21) 2011-38869
(22) 02.12.2011	(22) 02.12.2011
(54) Šlapací čtyřkolka	(54) Pouzdro

ND4Q

Čtvrté obnovy doby ochrany průmyslových vzorů

(51) 24-04	(51) 24-02
(11) 30973	(11) 31104
(21) 2001-33606	(21) 2002-33705
(22) 06.12.2001	(22) 29.01.2002
(54) Ochranné antidekubitní podložky	(54) Injekční zařízení

Převod práv u dodatkových ochranných osvědčení

(11) 1549338/287
(21) 2013-287
(73) GlaxoSmithKline Biologicals S.A., 1330 Rixensart, BE

PD1K

Převod práv a ostatní změny majitelů užitečných vzorů

(11) 31433
(21) 2017-34484
(73) TREVOS, a.s., Turnov, CZ

(11) 34021
(21) 2020-37300
(73) TREVOS, a.s., Turnov, CZ

Zamítnuté a částečně zamítnuté přihlášky ochranných známek před zveřejněním

Kapitola obsahuje údaje o rozhodnutích o přihláškách ochranných známek, u kterých byly na základě provedeného věcného průzkumu shledány Úřadem důvody pro zamítnutí přihlášky ochranné známky podle ustanovení § 4 nebo 6 zákona č. 441/2003 Sb. Na základě toho Úřad vydal rozhodnutí o zamítnutí přihlášky podle ustanovení § 22 zákona č. 441/2003 Sb., a to pro celý seznam výrobků a služeb nebo pro jeho část. Údaje o výsledku rozhodnutí (zamítnutí přihlášky, částečné zamítnutí přihlášky) jsou uvedeny jako datum právní moci rozhodnutí/výsledek rozhodnutí.

(210) **O-551682**

(540)

Féroví k vám i k přírodě

(592) Slovní

27.11.2021/NABYTÍ P.M. - ZAMÍTNUTÍ PŘIHLÁŠKY

Zveřejněné přihlášky ochranných známek

(210) **O-569385**
(220) 28.01.2021
(320) 28.01.2021
(511) 16, 25, 28, 35
(540)

Prostě Jinak

(592) Slovní
(510) (16) krejčovské stříhy, oděvní stříhy; (25) dětské oblečení, mateřské oblečení, oblečení pro miminka, oblečení pro volný čas, oděvy, chlapecké oděvy, dámské oděvy, oděvy pro dívky, pánské oděvy, pánská konfekce, oděvy pro malé děti; (28) oblečení pro evropské panenky, oděvní doplňky pro panenky, oblečení pro panenky, panenky v tradičním westernovém oblečení, hry, hračky; (35) maloobchodní prodej oblečení, velkoobchodní prodej oblečení, reklama a propagace, marketing, obchodní činnost (poradenství v -), internetový prodej s výrobky výše uvedenými ve třídách 25 a 28.

(730) **Sehnalová Pavlína**, 1. máje 1164, Rožnov pod Radhoštěm, 75661, CZ

(210) **O-572407**
(220) 31.05.2021
(320) 31.05.2021
(511) 35, 41, 42, 45
(540)



CERTIFIKOVANÝ
OBCHOD

(593) Obrazová
(510) (35) obchodní poradenství, tvorba informačních materiálů v obchodní oblasti, konzultace obchodních podmínek; (41) vzdělávání podnikatelů, výchova podnikatelů ve vztahu ke spotřebitelským právům, vzdělávání spotřebitelů, výchova spotřebitelů k ochraně jejich práv; (42) udělování známky kvality služeb (kontrola kvality); (45) právní poradenství v oblasti ochrany spotřebitelů, spolupráce s orgány veřejné správy v oblasti ochrany spotřebitele.

(730) **Asociace pro elektronickou komerci, z. s.**, Sokolská 1474/23, Praha 2, Nové Město, 12000, CZ

(210) **O-572564**
(220) 07.06.2021
(320) 07.06.2021
(511) 29, 35
(540)



(593) Obrazová
(510) (29) maso, ryby, drůbež, zvěřina, mořské plody a měkkýši (neživí), výrobky obsahující maso, ryby, drůbež, zvěřinu, mořské plody a měkkýše, masové výtahy, uzeniny, výrobky obsahující masové náhražky, zpracované houby, ovoce, zelenina, ořechy a luštěniny, rosoly, želé, džemy, vejce, mléko a mléčné výrobky a jejich náhražky, oleje a tuky jedlé, hotová jídla z masa, mléka, ovoce a zeleniny, instantní potraviny z masa, mléka, ovoce a zeleniny, svačinky z masa, mléka, ovoce a zeleniny; (35) velkoobchod a maloobchod v oblasti potravin.

(591) Barevná

(730) **Penny Market s.r.o.**, Počernická 257, Radonice, 25073, CZ

(740) Všeetka Zelený Švorčík a partneři, advokátní a patentová kancelář, JUDr. Michal Havlík, Hálkova 1406/2, Praha 2, Nové Město, 12000

(210) **O-572588**
(220) 08.06.2021
(320) 08.06.2021
(511) 25, 28, 35
(540)



(593) Obrazová
(510) (25) oděvy určené pro rybolov, oděvy nepromokavé, oděvy s kapucí, mikiny, čepice, čepice s kšiltlem, pokrývky hlavy, klobouky, kulichy, trička, košile, polokošile, ponožky, teplákové soupravy, tílka, nátělníky, svetry, šály, rukavice, kombinézy, bundy, kalhoty, prádlo spodní, prádlo spodní (proti pocení), prádlo spodní (pro odvod potu), šortky, vesty, vesty rybářské, obuv zejména pro rybáře - boty šněrovací, galoše, holínky - vše určené pro rybáře a rybolov; (28) rybářské potřeby a náčiní a to: rybářské stojany, stojánky a teleskopické rybářské vidličky, zámky pro rybářské vidličky, rybářské šroubky, rybářské struny, rybářské závitové hlavy a koncovky, rybářské závity, hrazdy a vidličky, jističí vidlice prutů, splávky a kače, sklápěcí bójky pro rybáře, zakrmovací lopatky, dálkově plovoucí zařízení (rybářské zavázecí lodě) pro zavázecí návnad a lodě na přivlače, cívky a špulky na silony a šňůry, záchranáře a vyprošťovače nástrah, vyprošťovací kotvy, adaptéry a koncovky pro vlasce, zátěže, koncovky a závěsy zátěží, aranžerské vlasce, rybářské vlasce, navijčky vlasců, šňůr a drátů, vábníčky, čihadla, házeací roury, speciální tyče k rybářským účelům, vnaďící vrhací tyče, snímače návnad, koše upravené pro držení rybářské návnady, rybářské pruty, rybářské splávky, plováky, navijáky, mazací pasty navijáků, podběráky, vezírky, čeřeny, vlasce a lanka rybářské, rybářské šňůry, udice, rybářské signalizátory záběru, rybářská olůvka, třípytky, jigy a jigové hlavy, háčky všeho druhu, rybářské karabinky, obratlíky a kroužky, rybářské praky, rybářské vaky a termovaky, obaly na rybářské náčiní, pouzdra na rybářské pruty, brašny na olůvka a doklady, tašky/saky na návnady a nástrahy pro rybolov, přechovávací tašky, saky, kuffíky, krabičky, kyblíky a nádoby pro ryby a rybářské náčiní, tašky na vážení ryb, podložky pod ryby, mušky pro rybaření, neživé rybářské návnady nebo nástrahy včetně imitací živých organismů; (35) reklama a propagace prostřednictvím všech druhů sdělovacích prostředků, vše v oblasti rybářství, rozšiřování a poskytování reklamních a inzertních materiálů v oblasti rybářství, tiskovin, novin, reklamních časopisů, prospektů, letáků, katalogů, reklamní literatury, brožur, CD a DVD, na nosných médiích všeho druhu či prostřednictvím sítě internet nebo jiné obdobné veřejné či neveřejné telekomunikační sítě, předvádění zboží prostřednictvím internetu, marketing, maloobchodní a velkoobchodní činnost a export a import s výrobky výše uvedenými ve třídách 25 a 28, služby elektronického obchodu (internetový obchod, e-shop) s výše uvedenými výrobky ve třídách 25, 28 a s rybářskými odznaky, samolepkami a polštáři ve tvaru ryb, zprostředkovatelská činnost v oblasti obchodu s výše uvedenými výrobky ve třídách 25 a 28, elektronické obchodní služby pro zprostředkování prodeje rybářských oděvů, potřeb, náčiní, publikací a jiných informačních materiálů, to vše na internetu.

(591) Barevná

(730) **NÁSTRAHY s.r.o.**, Příběnická 1105/2, Tábor, 39001, CZ

(740) Ing. Michal Jupa, patentový zástupce, Na Baních 1385, Praha 5 - Zbraslav, 15600

(210) **O-572837**
(220) 17.06.2021
(320) 17.06.2021
(511) 42
(540)

AIRTECHNIK

(592) Slovní
(510) (42) vědecké a technologické služby, laboratorní analýzy v oblasti bakteriologie, služby technického měření a testování, služby testování

komponentů proudění vzduchu, služby v oblasti kontroly potrubí, testování filtrů, kalibrační služby, konzultace vztahující se k filtrační technologii, měření parametrů prostředí v budovách, měřicí služby, provádění služeb odběru vzorků a analýzy pro kontrolu kontaminace, služby měření proudění vzduchu, služby počítání částic proudu vzduchu, služby vyhodnocování měření.

(730) **Skopcová Petra RNDr.**, Řezáčovo náměstí 1261/2, Praha 7, Holešovice, 17000, CZ

(210) **O-573089**
(220) 29.06.2021
(320) 29.06.2021
(511) 7, 12, 37, 39
(540)



(210) **O-573086**
(220) 29.06.2021
(320) 29.06.2021
(511) 7, 12, 37, 39
(540)



(593) Obrazová
(510) (7) mobilní jeřáby, vyprošťovací jeřáby, autojeřáby, náhradní díly k těmto typům jeřábů, hydraulická ovládací zařízení pro stroje, zdvihací zařízení (stroje), zvedací stroje, obráběcí stroje, motorem poháněné nástroje a motorem poháněná nářadí, motory, s výjimkou motorů pro pozemní vozidla, spojky pro stroje a součásti strojních převodů, s výjimkou spojek a součástí převodů pro pozemní vozidla, zemědělské nástroje a nářadí, s výjimkou ručních nástrojů a nářadí na ruční pohon, líhně pro vejce, výdejní automaty; (12) vozidla, dopravní prostředky pro pohyb po zemi, vodě nebo vzduchem; (37) stavební služby, pronájem stavebního nářadí, stavebních strojů a zařízení, pronájem jeřábů, opravy jeřábů, technická údržba jeřábů, důlní těžba, těžba ropy a plynu, pronájem strojů uvedených výše ve třídě 7; (39) doprava, balení a skladování zboží, organizování cest.

(591) Barevná
(730) **AUTOJEŘÁBY OLOMOUC S.R.O.**, Tovární 915/40, Olomouc, Hodolany, 77900, CZ
(740) JUDr. Ing. Ondřej Lichnovský, advokát, Palackého 151/10, Prostějov, 79601

(593) Obrazová
(510) (7) mobilní jeřáby, vyprošťovací jeřáby, autojeřáby, náhradní díly k těmto typům jeřábů, hydraulická ovládací zařízení pro stroje, zdvihací zařízení (stroje), zvedací stroje, obráběcí stroje, motorem poháněné nástroje a motorem poháněná nářadí, motory, s výjimkou motorů pro pozemní vozidla, spojky pro stroje a součásti strojních převodů, s výjimkou spojek a součástí převodů pro pozemní vozidla, zemědělské nástroje a nářadí, s výjimkou ručních nástrojů a nářadí na ruční pohon, líhně pro vejce, výdejní automaty; (12) vozidla, dopravní prostředky pro pohyb po zemi, vodě nebo vzduchem; (37) stavební služby, pronájem stavebního nářadí, stavebních strojů a zařízení, pronájem jeřábů, opravy jeřábů, technická údržba jeřábů, důlní těžba, těžba ropy a plynu, pronájem strojů uvedených výše ve třídě 7; (39) doprava, balení a skladování zboží, organizování cest.

(591) Barevná
(730) **AUTOJEŘÁBY OLOMOUC S.R.O.**, Tovární 915/40, Olomouc, Hodolany, 77900, CZ
(740) JUDr. Ing. Ondřej Lichnovský, advokát, Palackého 151/10, Prostějov, 79601

(210) **O-573577**
(220) 23.07.2021
(320) 23.07.2021
(511) 9, 16, 35, 41
(540)

(210) **O-573087**
(220) 29.06.2021
(320) 29.06.2021
(511) 7, 12, 37, 39
(540)



(593) Obrazová
(510) (7) mobilní jeřáby, vyprošťovací jeřáby, autojeřáby, náhradní díly k těmto typům jeřábů, hydraulická ovládací zařízení pro stroje, zdvihací zařízení (stroje), zvedací stroje, obráběcí stroje, motorem poháněné nástroje a motorem poháněná nářadí, motory, s výjimkou motorů pro pozemní vozidla, spojky pro stroje a součásti strojních převodů, s výjimkou spojek a součástí převodů pro pozemní vozidla, zemědělské nástroje a nářadí, s výjimkou ručních nástrojů a nářadí na ruční pohon, líhně pro vejce, výdejní automaty; (12) vozidla, dopravní prostředky pro pohyb po zemi, vodě nebo vzduchem; (37) stavební služby, pronájem stavebního nářadí, stavebních strojů a zařízení, pronájem jeřábů, opravy jeřábů, technická údržba jeřábů, důlní těžba, těžba ropy a plynu, pronájem strojů uvedených výše ve třídě 7; (39) doprava, balení a skladování zboží, organizování cest.

(591) Barevná
(730) **AUTOJEŘÁBY OLOMOUC S.R.O.**, Tovární 915/40, Olomouc, Hodolany, 77900, CZ
(740) JUDr. Ing. Ondřej Lichnovský, advokát, Palackého 151/10, Prostějov, 79601



ZA HRADECKO!

(593) Obrazová
(510) (9) zařízení a nástroje pro záznam, přenos, reprodukci nebo zpracování zvuku, obrazu nebo dat, média se záznamem a stahovatelná média, počítačový software, prázdná digitální nebo analogová záznamová a úložná média; (16) papír a lepenka, tiskárenské výrobky, fotografie, papírnické zboží a kancelářské potřeby s výjimkou nábytku, instruktážní a výukové materiály, plastové archy, fólie a sáčky pro balení a obaly; (35) reklamní, marketingové a propagační služby, služby styku s veřejností, organizace obchodních veletrhů a výstav pro obchodní či reklamní účely; (41) pořádání výstav ke kulturním nebo vzdělávacím účelům, pořádání a vedení konferencí, kongresů a sympozií, vydávání knih a textů (s výjimkou reklamních), zpravodajství, obrazové zpravodajství.

(730) **Holásek Jan JUDr., LL.M.**, Zámeček 638/21, Hradec Králové, Třebeš, 50008, CZ

(210) **O-573979**
(220) 15.08.2021
(320) 15.08.2021
(511) 25
(540)

GR8!

(593) Obrazová
(510) (25) sportovní oděvy a obuv.
(730) **Discoverybakers s.r.o.**, Na příkopě 393/11, Praha 1, Staré Město, 11000, CZ

(210) **O-574119**
(220) 19.08.2021
(320) 19.08.2021
(511) 16, 29, 30, 35, 39, 43
(540)

Pizza Krtek

(592) Slovní
(510) (16) krabice, obaly a tašky na rozvoz hotových jídel a rychlého občerstvení, zejména na pizzu, těstoviny, saláty a pokrmy asijské kuchyně, spadající do této třídy; (29) zeleninové a jiné saláty, zpracované masové výrobky v rámci této třídy; (30) pizza, omáčky na pizzy, plněná pizza, těsto na pizzu a hotová jídla, a to těstoviny v rámci této třídy, zálivky na saláty, salátové dressinky; (35) online objednávkové služby odnášky jídla a potravinových přípravků z restaurací a zařízení rychlého občerstvení; (39) rozvoz a distribuce nápojů, rychlého občerstvení a hotových jídel, zejména pizzy, těstovin, salátů a studené kuchyně, dodávka jídel na objednávku, dodávky jídel objednaných prostřednictvím prostředků komunikace na dálku; (43) příprava nápojů, rychlého občerstvení a hotových jídel, zejména pizzy, těstovin, salátů a studené kuchyně, příprava jídel na objednávku, hostinská a restaurační činnost, poskytování gastronomických služeb.
(730) **Dvořák Karel**, Krávecká 1475/8, Ostrava, Radvanice, 71600, CZ

(210) **O-574281**
(220) 27.08.2021
(320) 27.08.2021
(511) 6, 16, 19, 35, 40
(540)



(593) Obrazová
(510) (6) obecné kovy a jejich slitiny, rudy, kovové materiály pro stavebnictví a konstrukce, přenosné kovové budovy, neelektrické kabely a dráty z obecných kovů, drobné kovové železářské zboží, kovové kontejnery pro skladování nebo přepravu, sejfy; (16) papír a lepenka, tiskárenské výrobky, potřeby pro vazbu knih, fotografie, papírnické zboží a kancelářské potřeby s výjimkou nábytku, lepidla pro kancelářské potřeby nebo pro domácnost, potřeby pro rýsování a kreslení a potřeby pro umělce malířské štětce, instruktážní a výukové materiály (tiskně), plastové archy, fólie a sáčky pro balení a obaly, tiskařské typy, štočky; (19) nekovové stavební a konstrukční materiály, neohébné trubky, ne z kovu, pro stavebnictví, asfalt, dehet a živice, přenosné stavby, ne z kovu, pomníky, ne z kovu; (35) reklama, propagace, řízení, organizace a administrativa obchodní činnosti, kancelářské práce; (40) recyklace odpadu, čištění vzduchu a úprava vody, tiskařské služby, konzervování potravin a nápojů, elektrolytické pokovování, galvanizace, pokovování, poniklování, řezání materiálů, chromování, konečná úprava papíru, laminování.
(591) Barevná
(730) **ASTRON print, s.r.o.**, Mladoboleslavská 1128, Praha 9, Kbely, 19700, CZ
(740) Mgr. Robert Štěpánek, Pod vilami 10, Praha 4, 14000

(210) **O-574282**
(220) 27.08.2021
(320) 27.08.2021
(511) 16, 35, 40
(540)



(593) Obrazová
(510) (16) papír a lepenka, tiskárenské výrobky, potřeby pro vazbu knih, fotografie, papírnické zboží a kancelářské potřeby s výjimkou nábytku, lepidla pro kancelářské potřeby nebo pro domácnost, potřeby pro rýsování a kreslení a potřeby pro umělce malířské štětce, instruktážní a výukové materiály, plastové archy, fólie a sáčky pro balení a obaly, tiskařské typy, štočky; (35) reklama, propagace, řízení, organizace a administrativa obchodní činnosti, kancelářské práce; (40) recyklace odpadu, čištění vzduchu a úprava vody, tiskařské služby, konzervování potravin a nápojů, elektrolytické pokovování, galvanizace, pokovování, poniklování, řezání materiálů, chromování, konečná úprava papíru, laminování.
(591) Barevná
(730) **ASTRON print, s.r.o.**, Mladoboleslavská 1128, Praha 9, Kbely, 19700, CZ
(740) Mgr. Robert Štěpánek, Pod vilami 10, Praha 4, 14000

(210) **O-574393**
(220) 01.09.2021
(320) 01.09.2021
(511) 12, 25, 35, 37
(540)

MOTOZAKLADNA

(592) Slovní
(510) (12) sedla pro motocykly, motocykly, skútry (motocykly), motokrosové motocykly, elektrické motocykly, motocykly na motokros, stojany na motocykly, pneumatiky na motocykly, říditka pro motocykly, tlumiče na motocykly, kola na motocykly, paprsky pro motocykly, motorová pozemní vozidla; (25) oděvy; (35) maloobchod a velkoobchod s výše uvedenými výrobky ve tř. 12 a 25; (37) opravy a údržba motocyklů.
(730) **Walach Petr**, Oldřichovice 378, Třinec, 73961, CZ

(210) **O-574501**
(220) 07.09.2021
(320) 07.09.2021
(511) 41, 42, 45
(540)



(593) Obrazová
(510) (41) organizace konferencí, seminářů, diskusních a jiných setkání, organizování cyklojízdy, vydavatelství; (42) provádění výzkumů a průzkumů, vypracování analýz, zpráv, stanovisek a jiných materiálů souvisejících s protikorupční tematikou a udržitelnou dopravou spadající do této třídy; (45) právní a protikorupční poradna především pro oblast veřejné správy a komunální politiky.
(591) Barevná
(730) **Oživení, z. s.**, Muchova 232/13, Praha 6, Dejvice, 16000, CZ

(210) **O-574688**
(220) 16.09.2021
(320) 16.09.2021
(511) 16, 18, 21, 24, 25, 28
(540)



(593) Obrazová
(510) (16) psací potřeby, razítka, papírenské výrobky, a to kalendáře, zápisníky, desky na dokumenty, diáře, dopisní papír, dárkové papírníkové zboží, etikety z papíru nebo lepenky, kancelářské potřeby (s výjimkou nábytku), kartičky na dárkové balení, papír, krabice na dokumenty, krabice na papírenské zboží, nálepky (jako kancelářské potřeby), nástěnky (kancelářské potřeby), obaly (papírníkové výrobky), obálkový papír, obálky (papírníkové výrobky), označovací štítky, štítky na označování dokumentů, oznámení (papírníkové výrobky), pamětní pečete, papírové ozdoby na večírky, papírové pečete, papírové složky, papírové štítky, pečetní vosk, plastové obálky, podložky

na psací stůl, pohlednice, pokladní pásky, pořadače, fotografie, rámečky na fotografie a rámečky na obrázky vyrobené z lepenky, samolepky, složky na dokumenty, bloky, papírové pivní tácky, papírové tácky pod pivní sklenice, plakáty, tiskoviny, katalogy, letáky, kartónové obaly, plastové obaly spadající do této třídy, papírové ubrusy, papírové kapesníky, papírová prostírání, papírové tašky; (18) deštníky, slunečníky, kufry, cestovní tašky, batohy, cestovní zavazadla, kůže a její imitace, vycházkové hole; (21) sklenice, džbány, žejdlíky, korbele, püllitry, lahvičky, stojany na lahve, umělohmotné kelímky, tácky kromě papírových a látkových, pivní tácky, jiné než papírové nebo textilní, lahve, otvíráky na lahve; (24) ubrusy (s výjimkou papírových), povlečení, textilní prostírání; (25) oděvy, obuv, pokrývky hlavy, pásky, kšandy; (28) hry, hračky, sportovní potřeby.
(730) **Czech Craft Beers, a.s.**, Kytnerova 403/5, Brno, Medlánky, 62100, CZ
(740) Mgr. Lukáš Dlabáček, patentový zástupce, Bolzanova 461/5, Brno, Černovice, 61800

(210) **O-574772**
(220) 21.09.2021
(320) 21.09.2021
(511) 35, 37, 40
(540)



(593) Obrazová
(510) (35) maloobchodní prodej svátečních dekorací; (37) malování a dekorace; (40) ruční práce (zakázková výroba).
(730) **Bartoš Rudolf**, Smetanova 790, Jáchymov, 36251, CZ

(210) **O-574904**
(220) 30.09.2021
(320) 30.09.2021
(511) 6, 7, 9, 11, 17, 41, 42
(540)

SEMIC

(592) Slovní
(510) (6) pájecí materiál; (7) pájecí zařízení; (9) elektronické součástky a komponenty, zejména rezistory, pojistky, kapacitory, diody, tranzistory, tyristory, trafostanice, integrované obvody a potenciometry, optoelektronické a optické součástky a přístroje, přístroje a zařízení pro měření, signalizaci a regulaci, elektrické zdroje, stroje a pohony zařazené ve třídě 9, řízené a neřízené usměrňovače, výpočetní technika, přístroje elektrotermické, přepětové a nadproudové ochrany, ochrany obvodů, součástky k výše uvedenému, přístroje a zařízení pro přeměnu a přenos energie jako například usměrňovače proudu a měniče elektrické, kontaktní materiály pro elektrotechniku, polovodiče, spínače, snímače, relé, elektrické vodiče, elektrické kabely a bužírky na elektrické kabely, audio přístroje, akustické měniče, elektrický spojovací a rozvodový materiál, termočlánky, baterie, akumulátory, termočlánky pro chladič zařízení; (11) přístroje pro osvětlení, topení, vaření, sušení, ventilaci a chlazení a součástky pro tyto přístroje zařazené ve třídě 11, chladiče, ventilátory pro chladič zařízení; (17) izolační materiály pro elektrotechniku; (41) školicí činnost v oblasti elektrotechniky, elektroniky a chladičích zařízení; (42) poradenské služby a konzultace v oblasti elektrotechniky, elektroniky a chladičích zařízení.

(730) **Semic Trade, s.r.o.**, Volutová 2521/18, Praha 5, Stodůlky, 15800, CZ
(740) Ing. Michal Jupa, patentový zástupce, Na Baních 1385, Praha 5 - Zbraslav, 15600

(210) **O-574964**
(220) 14.11.2018
(320) 14.11.2018
(511) 35, 36
(540)



(593) Obrazová
(510) (35) reklama, vedení podniku, správa podniku, administrativní služby, reklamní služby vztahující se k nemovitému majetku; (36) financování nemovitostí.
(730) **V4 Holding, a.s.**, Palárikova 76, Čadca, 022 01, SK
(740) V4 Legal s.r.o., advokátní kancelář, Jurečkova 643/20, Ostrava, Moravská Ostrava, 70200

(210) **O-574971**
(220) 04.10.2021
(320) 04.10.2021
(511) 6, 14, 20, 26, 40
(540)



(593) Obrazová
(510) (6) štítky na hole, sochy, vše ze železných a obecných neželezných kovů a jejich slitin; (14) přívěšky, odlévané mince a medailony ze železných a obecných neželezných kovů a jejich slitin, přívěšky ze dřeva, korku, rohoviny, kostí, slonoviny, jantaru, perleti, mořské pěny a jejich náhražek, včetně náhražek z plastických hmot (šperky), mince, výrobky z vzácných kovů a jejich slitin, a to medaile, plakety, žetony, vyznamenání, odznaky, medailony, sošky; (20) upomínkové předměty a ozdoby ze dřeva, korku, rohoviny, kostí, slonoviny, jantaru, perleti, mořské pěny a jejich náhražek, včetně náhražek z plastických hmot; (26) odznaky, vyznamenání (odznaky), vše ze železných a obecných neželezných kovů a jejich slitin; (40) odlévání drahých kovů a jejich slitin, odlévání a zpracování kovů železných i neželezných, kovotepectví.
(730) **Moravská mincovna s.r.o.**, Opavská 169/12, Rýmařov, Janovice, 79342, CZ
(740) Ing. Petr Soukup, tř. Svobody 43/39, Olomouc, 77900

(210) **O-575027**
(220) 06.10.2021
(320) 06.10.2021
(511) 9, 35, 42
(540)



(593) Obrazová
(510) (9) data, databáze a jiné informační produkty na magnetických, elektronických a optických nosičích, související software a hardware, nosiče dat všeho druhu spadající do třídy 9, elektronické a datové sítě, multimediální aplikace, 3D animace, multimediální informační katalogy, elektronické časopisy, elektronická periodika a knihy v elektronické podobě, software pro počítače, videohry na disku (počítačový software); (35) vyhledávání, indexování, spojování a uspořádání dat pro internet, příprava elektronických pozvánek, kompilace, uspořádání a řízení informací ze vzdálených zdrojů, vše prostřednictvím elektronických komunikačních sítí, poradenské a konzultační služby v oblasti reklamy na internetu, reklama na internetu, zajištění reklamních kampaní, poskytování obchodních informací a informačních produktů k reklamním účelům-informační kancelář, multimediálních informací, komerční využití internetu v oblastech komerčních internetových médií a služby vyhledávacích nástrojů a vyhledávačů, on-line inzerce, systemizace informací do počítačových databází, obchodní management a podnikové poradenství, obchodní nebo podnikatelské informace, organizování výstav ke komerčním nebo reklamním účelům, zpracování textů; (42) prezentace uživatelů na stránkách world wide web v počítačové síti internet, návrh programového vybavení, aktualizace programového vybavení, údržba programového vybavení, programování počítačů, pronájem doby přístupu k databázi, technické studie v oblasti počítačů a programového vybavení, pronájem programového vybavení a počítačů, základní a aplikovaný výzkum v oblasti informačních technologií, podpora rozvoje komerčního využití internetu i jiných počítačových, datových a komunikačních sítí, poskytování internetových vyhledávačů, výzkum a vývoj a tvorba systémů pro elektronické obchodování včetně příslušného software a hardware, know-how pro oblast elektronického obchodování a informačních technologií, tvorba software, programování internetových databázových systémů a internetových aplikací, programování multimediálních aplikací, vytváření a modelování 3D animací, tvorba interaktivních a grafických programů, tvorba multimediálních dokumentů, prezentací, aplikací a katalogů, konstrukce www prezentací a řešení www serverů, počítačové animace a vizualizace, programové projekty (tvorba), tvorba informačních databází.
(591) Barevná
(730) **Mi3 s.r.o.**, 25, Keblice, 41002, CZ
(740) BOHEMIA PATENT, Ing. Jana Vanděliková, patentová zástupkyně, Petráská 1136/12, Praha 1, Nové Město, 11000

(210) **O-575076**
(220) 08.10.2021
(320) 08.10.2021
(511) 9, 35, 42
(540)

imper

(592) Slovní
(510) (9) nahraný obsah (počítačové programy, data a informace), databáze, obsah médií, aplikační software, software pro webové aplikace a servery, software umělé inteligence pro analýzy, interaktivní počítačový software, interaktivní software; (35) reklamní, marketingové a propagační služby, pomoc v obchodní a podnikatelské činnosti, management a administrativní služby, obchodní konzultační a poradenské služby, obchodní analýzy, informační služby a průzkumy trhu, průzkum trhu prostřednictvím počítačové databáze, poskytování komerčních informací prostřednictvím počítačové databáze, obchodní informační služby dodávané online z počítačové databáze nebo z internetu; (42) vývoj softwaru, programování a

implementace softwaru, vývoj softwaru počítačové databáze, vývoj softwaru operačních systémů, konzultační, poradenské a informační služby v oblasti informačních technologií, služby kopírování a konverze dat, služby kódování dat, služby zabezpečení, ochrana a obnovy v oblasti informačních technologií, webhostingové služby a software jako služba a pronájem softwaru, navrhování počítačových strojů a počítačového softwaru pro obchodní analýzy a reporting.

(730) **Imper CZ s.r.o.**, Nádražní 762/32, Praha 5, Smíchov, 15000, CZ

(210) **O-575154**

(220) 13.10.2021

(320) 13.10.2021

(511) 11, 14, 16, 20, 21, 24, 25, 28

(540)

TISÍCE HVĚZD

(592) Slovní

(510) (11) dekorativní osvětlení, dekorativní osvětlení na vánoční stromky, ozdoby na osvětlení vánočního stromku (elektrická světla), světla na vánoční stromky (jiná než svíčky), osvětlení, nástěnné osvětlení, elektrické noční osvětlení, osvětlení navozující náladu, osvětlení vánočních stromků, světla pro nepřímé osvětlení, noční osvětlení (s výjimkou svíček), přenosné ruční lampy (na osvětlení); (14) náramky (šperky), korálkové náramky, postříbřené náramky, zlaté náramky, pozlacené náramky, náramky z dřevěných korálek, náramky na kotníky, náramky z drahých kovů, náramky z vyšíváního textilu [šperky], náramky a hodinky (kombinace), vyšívání textilní náramky [bižuterie], identifikační náramky (klenoty), přívěšky na náramky, charitativní náramky, náramky přátelství, stříbrné náramky, přívěšky (šperky), amulety (šperky), řetízkové (šperky), prsteny (šperky), dětské šperky, dámské šperky, náhrdelníky (šperky), šperky obsahující drahokamy, šperky v podobě korálek, ozdoby (šperky), ozdoby z bižuterie, drahokamy a polodrahokamy, umělé kameny (drahokamy a polodrahokamy), surové nebo částečně zpracované drahokamy a jejich napodobeniny, klenoty obsahující perly, klenoty k osobnímu kráslení, klenoty obsahující zlato, klenoty pro osobní nošení, klenoty vyrobené z kultivovaných perel, klenoty vyrobené z polodrahokamů, klenoty vyrobené z postříbřených nebo pozlacených kovů, klenoty vyrobené ze zlata, klenoty z polodrahokamů, komponenty na výrobu šperků, manžetové knoflíky z drahých kovů s polodrahokamy, náušnice, postříbřené náušnice, postříbřené prsteny, potřeby pro výrobu šperků, pozlacené náhrdelníky, postříbřené náhrdelníky, pozlacené náušnice, pozlacené prsteny, pozlacené řetízkové, přívěšky (klenoty), přívěšky na krk jako klenoty, přívěšky na náhrdelníky, dřevěné šperkovnice, meditační korálky, korálky pro výrobu šperků, dekorativní brože (šperky); (16) grafické kresby, grafická znázornění, zarámované i nezarámované obrazy, obrazy, obrázky, fotografie, obrazy ve formě kreseb, obrazy ve formě tištěných fotografií, nástěnné ozdoby z papíru, kresby, výkresy, obaly na dárky, obaly na vánoční dárky, papírové krabice, skládací papírové krabice, papírové dárkové krabice, papírové a kartónové krabice, krabice na balení (papírové), papírové krabice pro dodání zboží, papírové krabice na skladování blahopřání, skládací kartonové krabice, složené kartonové krabice na balení, umělecké obrazy, obrazy a kaligrafická díla, kreslené obrázky, blahopřání s prostorovými skládacími obrázky, fotografie, fotografie [tištěné], podepsané fotografie, krabice na fotografie, rámečky na fotografie, alba na fotografie, tištěné umělecké reprodukce, grafické umělecké reprodukce, papírové umělecké materiály, kaligrafická díla, balicí materiály, balicí kartón, dekorační balicí papír, balicí papír, dárkový balicí papír, balicí tašky, sáčky z papíru, ilustrované mapy na zeď, ilustrované nástěnné mapy pro vzdělávací účely, hvězdné glóby, dárkové tašky, papírové dárkové tašky, lepenkové dárkové krabice, tištěné horoskopy, vánoční blahopřání, propisky, kulíčková pera, glóbusy, glóbusy vznášející se díky magnetické levitaci; (20) dřevěné obaly na láhve, rámy na obrazy, rámy (lišty) na obrazy, rámečky na fotografie, dřevěné rámečky na fotografie, držáky na fotografie (rámečky), polštáře (na spaní), dřevěné krabice, ozdobné dřevěné krabice, dřevěné bedny, truhly, koše, plastové krabice, plastové balicí krabice, ozdobné plastové krabice, lůžkoviny pro dětské postýlky (jiné než ložní prádlo), bytový textil (polštáře), mantinely do dětských postýlek, jiné než ložní prádlo, lůžkoviny, s výjimkou ložního prádla, polštářek pro kojenci; (21) skleněné ozdoby, skleněné karafy, skleněné svícny, skleněné poháry, skleněné baňky [nádoby], ozdobné skleněné koule, skleněné figurky (dekorace), malované skleněné výrobky, skleněné lahve [nádoby], baňky, lahve [skleněné nádoby], částečně opracované skleněné korálky, nočníky pro děti, dětské přenosné nočníky, nočníky, dekorativní porcelánové nádoby, servisy (nádoby), čajové servisy, keramické kávové servisy, kávové servisy [stolní nádoby], kávové servisy z porcelánu, nádoby, svícny, sklenice na svíčky (svícny), skleničky na svíčky

(svícny), hrníčky, skleničky na víno, skleničky na alkohol, hrnky vyrobené z keramického materiálu, hrnky vyrobené z plastu, hrnky vyrobené z jemného kostního porcelánu, keramické hrnky, láhve na pití; (24) nebesa na postel, prostěradla, povlečení, tkaniny na povlečení, povlečení na peřiny, textilní povlečení na peřiny, ložní prádlo, ložní pokrývky, kojenecké ložní prádlo, textilie do ložnice, ložní přikrývky z hedvábí, textilie, potištěné textilie, prostěradla [textilie], bavlněné textilní výrobky, textilní nástěnné ozdoby, textilní prošívání přikrývky, bytový textil (kusové zboží), textilie k interiérové dekoraci, textilie na výrobu lůžkovin, baldachýny ke dětským postýlkám, mantinely do dětských postýlek [ložní prádlo], dětské spací pytle, dětské přikrývky, hedvábné přikrývky, froté prádlo, dětské deky, bavlněné přikrývky, pokrývky na polštáře, pokrývky polštářové ozdobné, přehozy na postele, přikrývky a pokrývky na postel; (25) pyžama, noční košile a pyžama, ponožky, punčochové ponožky, pánské ponožky, kotníčkové ponožky, punčochy, ponožky na spaní, ponožky do obuvi, prstové ponožky, termo ponožky, dětské oděvy, dětské svrchní oděvy, pánské, dámské a dětské oděvy, čelenky (oděvy), oděvy, těhotenské oděvy, šátky (oděvy), rouška [oděvy], kojenecké svrchní oděvy, pánská konfekce, oblečení pro miminka; (28) vánoční ozdoby, zvonky na vánoční stromečky, ozdobné řetězy na vánoční stromky, ozdoby na vánoční stromečky (s výjimkou osvětlení a cukrovinek), stolní hry, kvízové hry, karetní hry, společenské hry, hračky, hry a žertovné předměty, deskové hry, dětské stavebnice, hračky prodávané jako stavebnice, stavebnice (hračky), kojenecké hračky pro dětské postýlky, dětské hračky, kostky (hračky), kostky stavebnice (hračky), balonky na oslavy, konfety, nejedlé ozdoby vánočního stromku, ozdoby a dekorace na vánoční stromky, ozdoby na večírky v podobě malých hraček, papírové zboží na večírky, slavnostní ozdoby, ozdoby na večírky a umělé vánoční stromky.

(730) **Pavlatá Senta Ing.**, Zálesí 1126/88, Praha 4, Krč, 14200, CZ

(210) **O-575165**

(220) 14.10.2021

(320) 14.10.2021

(511) 35, 38, 41

(540)

Hitrádio North Music

(592) Slovní

(510) (35) služby v oblasti průzkumu trhu vztahující se k mediálnímu vysílání, propagační marketing, marketingové informace, marketingové poradenství, marketingové služby, marketingové analýzy, marketingový průzkum, marketingové konzultační služby, reklamní, marketingové a propagační služby, merchandising, internetový marketing, šíření reklamy prostřednictvím internetu; (38) hudební vysílání, zvukové vysílání, rozhlasové vysílání, rádiové vysílání, rozhlasové vysílání informací, digitální audio vysílání, vysílání rozhlasových programů, služby rozhlasového a televizního vysílání, služby rozhlasového vysílání přes internet, vysílání a přenos rozhlasových pořadů, vysílání a příjem prostřednictvím rádia, služby vysílání audia a videa poskytované prostřednictvím internetu; (41) výroba rozhlasového vysílání, digitální video, audio a multimediální zábavní vydavatelské služby, grafické zpracování informací, hudební nakladatelství, hudební vydavatelství, psaní blogů, publikování a vydávání tiskovin, publikování a vydávání knih, časopisů, reportéřské služby, publikování audioknih, služby v oblasti vydávání a nahrávání hudby, vydávání hudebních děl, vydávání hudebních textů, vydávání recenzí, pořádání soutěží prostřednictvím internetu, rozhlasová zábava šířená prostřednictvím internetu.

(730) **MEDIA BOHEMIA a.s.**, Bělehradská 299/132, Praha 2, Vinohrady, 12000, CZ

(740) **JUDr. Olga Erhartová**, advokátka, Rýznerova 1160/2, Praha 6, Suchbát, 16500

(210) **O-575216**

(220) 15.10.2021

(320) 15.10.2021

(511) 16, 35, 41

(540)

Knihobot

(592) Slovní

(510) (16) knihy, komiksy (knihy), nebeletristické knihy, knihy receptů, dětské knihy, tiskoviny, série beletristických knih, série nebeletristických knih, brožury, katalogy, noviny, letáky, prospekty, reklamní literatura a tiskoviny, fotografie; (35) maloobchodní prodej tiskovin, velkoobchodní prodej tiskovin, maloobchodní prodej knih, velkoobchodní prodej knih, reklama a propagace, rozšiřování reklamních nebo inzertních materiálů,

příprava inzertních sloupků, psaní reklamních textů, reklamní texty (vydávání, zveřejňování, oznámení, vyhlášení, publikování-), zprostředkovatelské služby v oblasti reklamy; (41) pronájem tiskovin, půjčování tiskovin, vydávání tiskovin, publikování knih, půjčování knih, pronájem knih, knihovnické služby, vydávání knih a časopisů.

- (730) **Knihobot s.r.o.**, Dukelských hrdinů 359/21, Praha 7, Holešovice, 17000, CZ
(740) INPARTNERS GROUP, Mgr. Jan Brauner, advokát, Tuřanka 1519/115a, Brno, Slatina, 62700

(210) **O-575217**

- (220) 15.10.2021
(320) 15.10.2021
(511) 37, 39
(540)

KONDAS

- (592) Slovní
(510) (37) instalační a montážní služby v oboru elektro, elektroinstalační služby, revize, opravy motorů, revize a oprava veřejného osvětlení; (39) přeprava a skladování elektrotechnického příslušenství, skladování elektroinstalačních potřeb.
(730) **Kondělka Michal**, Údolní 226, Orlová, Poruba, 73514, CZ
(740) INPARTNERS GROUP, Mgr. Jan Brauner, advokát, Tuřanka 1519/115a, Brno, Slatina, 62700

(210) **O-575232**

- (220) 15.10.2021
(320) 15.10.2021
(511) 32, 35, 41
(540)

MBA master of brewing arts

- (592) Slovní
(510) (32) piva; (35) poradenské, reklamní, propagační, informační, konzultační a výzkumné služby vztahující se k výrobě, marketingu a prodeji piva, velkoobchodní a maloobchodní služby spojené s prodejem piva; (41) výchova, zábava, služby klubů (výchovně-zábavné), vzdělávání, zajišťování vzdělávacích kurzů, organizování a vedení konferencí, zábavních a vzdělávacích akcí, výstavy k výchovným a vzdělávacím účelům, kongresy, kurzy, konference, semináře, předvádění výukových programů, vzdělávací služby pro someliéry, poskytování kurzů, předvádění akcí spojujících pivo a jídlo (zábava), organizování, vytváření a prezentace lekcí a akcí spojených s ochutnávkou piva, včetně festivalů piva (zábava), zábava v klubech a hostincích, vydávání tiskovin, konzultační, informační a poradenské služby vztahující se ke všem výše uvedeným službám.
(730) **Beer Academy s.r.o.**, Višňová 632, Říčany, 66482, CZ
(740) Advokátní kancelář Mgr. Leona Adoltová, Mgr. Leona Adoltová, A. Václavíka 1056, Luhačovice, 76326

(210) **O-575253**

- (220) 18.10.2021
(320) 18.10.2021
(511) 6, 19, 20
(540)

TULIP Kvalita na dotek

- (592) Slovní
(510) (6) kovové zámečnické potřeby, kovové stavební výrobky, kovové úchytky, nábytkové úchytky z kovu, dveřní kování, kovové závěsy (panty), háčky pro věšáky (kovové), nábytkové kování, kovové konzoly pro stavebnictví, kovové kliky, držadla, úchyty a madla, matice, šrouby a upevňovací prvky (kovové); (19) nekovové stavební a konstrukční materiály a prvky, opracované dřevo, dřevěné stavební prvky, lišty (nekovové), dřevěné dýhy, stavební a konstrukční materiály a prvky vyrobené z písku, kamene, jílu, minerálů a betonu; (20) nábytek, zásuvkové úchytky (nekovové), porcelánové úchytky, keramické úchytky na nábytek, rukojeti na nábytek (nekovové), háčky na oděvy (nekovové), věšáky na oblečení, háky (nekovové), kování k nábytku (ne kovová), nekovové výstavní stojany, konzoly (nábytek), nábytkové lišty plastové, truhlářské výrobky.
(730) **Demos trade, a.s.**, Škrobálkova 630/13, Ostrava, Kunčičky, 71800, CZ
(740) Ing. Pavel Nádvořík s.r.o., Klínová 620/1, Ostrava, Hulváky, 70900

(210) **O-575300**

- (220) 20.10.2021
(320) 20.10.2021
(511) 12
(540)



- (593) Obrazová
(510) (12) motory pro pozemní vozidla, spojky a součásti převodů pro pozemní vozidla, součásti vozidel, např. tlumiče, čelní skla, volanty, pneumatiky pro kola vozidel.
(591) Barevná
(730) **Pustková Miroslava Bc.**, Marie Majerové 1911, Frýdek Místek, 73801, CZ

(210) **O-575301**

- (220) 20.10.2021
(320) 20.10.2021
(511) 12
(540)

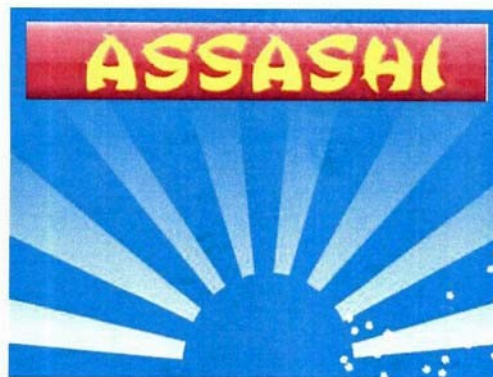

- (593) Obrazová
(510) (12) motory pro pozemní vozidla, spojky a součásti převodů pro pozemní vozidla, součásti vozidel, např. tlumiče, čelní skla, volanty, pneumatiky pro kola vozidel.
(591) Barevná
(730) **Pustková Miroslava Bc.**, Marie Majerové 1911, Frýdek Místek, 73801, CZ

(210) **O-575322**

- (220) 21.10.2021
(320) 21.10.2021
(511) 36, 41
(540)

Aglaia Foundation

- (592) Slovní
(510) (36) finanční sponzorování akcí výtvarného umění; (41) umělecké galerie (služby).
(730) **David Vavruška**, U gymnázia 126/5, Praha 4, Nusle, 14000, CZ

(210) **O-575348**
(220) 22.10.2021
(320) 22.10.2021
(511) 35
(540)

Luskni.cz 

(593) Obrazová
(510) (35) zprostředkovatelská činnost v oblasti obchodu se spotřebním zbožím, maloobchodní a velkoobchodní činnost v oblasti obchodu se spotřebním zbožím, export a import v oblasti obchodu se spotřebním zbožím, poradenská a konzultační činnost v oblasti obchodu, zprostředkovatelská činnost v oblasti reklamy, provozování e-shopu, vše výše uvedené pro výrobky: tř. 7, jako jsou veškeré domácí potřeby a přístroje poháněné elektrickým motorem, a to pračky, myčky nádobí, mandly, ždírky, odstředivky, vysavače, míchací, řezací, loupací a krájecí stroje, elektrické otvírače konzerv, prodejní nápojové automaty, mixéry, hnětací stroje, elektrické ostříže nožů, drtiče a mixéry, lisy na ovoce, mlýnky a dále též části a díly pro všechno výše uvedené zboží, tř. 8, jako jsou elektrické žehličky všeho druhu, ondulační přístroje, jako kulmy, elektricky vyhřívané natáčky, tř. 9, jako jsou přístroje a zařízení pro reprodukci, přenos a záznam zvuku a/nebo obrazu všeho druhu, a to spotřební elektronika všeho druhu, televizní přístroje, magnetofony, radiopřijímače, radiomagnetofony, videomagnetofony, videopřehrávače, počítače, příslušenství a periferie počítačů, tiskárny, veškeré počítačové programy a software bez ohledu na záznamová média nebo prostředky šíření, to je software nahraný na magnetických médiích nebo stažený ze vzdálené počítačové sítě, data, databáze a jiné informační produkty na magnetických, elektronických a optických nosičích, nosiče dat všeho druhu spadající do této třídy, elektronické a datové sítě, multimediální aplikace, 3D animace, software pro počítače, programové vybavení pro informační technologie a pro komunikaci, programové vybavení umožňující elektronické obchodování, videohry, nahraný software na CD a DVD discích a magnetických médiích, aparát a přístroje vědecké, námořní, geodetické, fotografické, filmové, počítačové, přístroje pro vážení, měření, signalizaci, kontrolu zařazené v této třídě, magnetické suporty a mechanismy na mince, audio a video záznamy, metrické konventory, digitální kalkulačky a kalkulačky časových pásem, zapisovací pokladny, měřicí pásy, nahrávače zvukových kazet, triedry, elektrické baterie nabíjecí, elektrické ovládací a rozvodné desky, nahrané i nenahrané nosiče informací všeho druhu, jako jsou videokazety, audiokazety, kompaktní disky a nosiče DVD, plastové obaly nosičů informací, diaprojektory, promítací žárovky, filmové kamery, fotoaparáty, hrací přístroje fungující po připojení na televizní přijímače, televizní hry (software), přílby pro cyklistiku, cyklistické brýle, cyklotachometry, zdroje světelné signalizace, blikáče, výstražné majáky, světelná značení, elektronky se žhavenou elektrodou, žárovky pro fotoblesky, žárovky promítací, tř. 11, jako jsou elektrické náčiní pro vaření a domácnost, a to žárovky všeho druhu, kávovary, sušičky prádla, ondulační přístroje, jako elektrické vysoušeče vlasů, opékače, chladničky, mrazničky, kávovary, ventilátory, ohřívače, konvice, zařízení pro domácí topení a chlazení a dále též části a díly pro všechno výše uvedené zboží, světla a svítidla pro jízdní kola, světelné reflektory, baterky, kapesní svítílny, kryty pro svítidla, lampy bezpečnostní, zářivky, svítidla, tř. 12 - jízdní kola závodní, cestovní, sportovní, trekkingová, horská a dětská, součástky, vybavení a doplňky jízdních kol, cyklistické pláště a duše, velopláště, upínací kaučukové záplaty na opravy duší, čelní ochranná skla, rámy, vidlice, ráfky, brzdy jízdních kol, čelisti brzd, cyklistická řídítka, cyklistická sedla a jejich podpěry, pumpy pro jízdní kola, cyklistické stupačky, cyklistické zvonky, cyklistické nosiče, cyklistické rukojeti (na řídítka), měniče (části jízdních kol), přesmykače (části jízdních kol), cyklistické lahve, nosiče na cyklistické lahve, cyklistické řetězy, cyklistické blatníky, náhradní kola, paprsky (výplety kol), cyklistické pedály, poháněcí ústrojí, převodníky, kliky, středová a hlavová složení, náboje kol, koloběžky včetně elektrických, elektrokola, výstražná signalizační světla (vozidel a kol), tř. 18 - doplňky k jízdním kolům, jako batohy, brašny, tašky, ledvinky, tvarované brašny, kožené brašny na nářadí k jízdním kolům a kožené výrobky k jízdním kolům a pro cyklisty ve tř. 18, cestovní kufry, tř. 25 - oděvy a obuv všeho druhu, především pro sport, oblečení a textilní vybavení pro cyklisty a cykloturisty, jako jsou cyklistické kalhoty, trika, dresy, bundy, čepice a šátky, cyklistické

rukavice bez prstů, cyklistické pláštěnky, cyklistická obuv, tř. 28 - hry, hračky, potřeby pro gymnastiku a sport, které nejsou uvedeny v jiných třídách, vánoční ozdoby, tř. 33 vína - všech druhů, především jakostní vína, vína přívlastková, archivní vína, šumivá vína, sekty, alkoholické výtažky, alkoholické extrakty a esence z ovoce a hroznů.

(730) **Luskni CZ s.r.o.**, Střední 1445, Uničov, 78391, CZ
(740) Ing. Petr Soukup, tř. Svobody 43/39, Olomouc, 77900

(210) **O-575400**
(220) 25.10.2021
(320) 25.10.2021
(511) 35, 41

(540) **SJS - SPOLEČNĚ JSME SILNĚJŠÍ**

(592) Slovní
(510) (35) personalistické služby; (41) vzdělávací informace.
(730) **Pániková Michala Bc.**, Jižní 3773/1, Hodonín, 69501, CZ

(210) **O-575408**
(220) 25.10.2021
(320) 25.10.2021
(511) 5, 10
(540)

Ryaltris 
mometasoni furoas/olopatadinum

(593) Obrazová
(510) (5) antihistaminika pro léčbu alergické rýmy, nosní kapky pro léčbu alergické rýmy, farmaceutické přípravky pro léčbu alergické rýmy, farmaceutické přípravky k léčbě alergické rýmy; (10) nosní aerosolové dávkovače pro léčbu alergické rýmy.
(591) Barevná
(730) **GLENMARK SPECIALTY S.A.**, Avenue Leopold-Robert 37, La Chaux-de-Fonds, CH

(210) **O-575409**
(220) 25.10.2021
(320) 25.10.2021
(511) 5, 10
(540)

Ryaltris 

(593) Obrazová
(510) (5) antihistaminika pro léčbu alergické rýmy, nosní kapky pro léčbu alergické rýmy, farmaceutické přípravky pro léčbu alergické rýmy, farmaceutické přípravky k léčbě alergické rýmy; (10) nosní aerosolové dávkovače pro léčbu alergické rýmy.
(591) Barevná
(730) **GLENMARK SPECIALTY S.A.**, Avenue Leopold-Robert 37, La Chaux-de-Fonds, CH

(210) **O-575424**

(220) 26.10.2021

(320) 26.10.2021

(511) 3, 5

(540)

SANAGUT

(592) Slovní

(510) (3) kosmetika; (5) léčiva, doplňky stravy, dietetické potraviny pro léčebné účely, nápoje pro léčebné účely, látky pro léčebné účely, homogenizované potraviny pro léčebné účely, lyofilizované potraviny pro léčebné účely, proteinové potraviny pro léčebné účely, výživové přípravky pro léčebné účely.

(730) **MicroCen Trans s.r.o.**, Nové sady 988/2, Brno, Staré Brno, 60200, CZ

(740) INPROCHES Patentová a známková kancelář, Mgr. Alžběta Jurtíková, Mezírka 775/1, Brno, Veveří, 60200

(210) **O-575439**

(220) 26.10.2021

(320) 26.10.2021

(511) 9, 35, 36, 38, 42

(540)

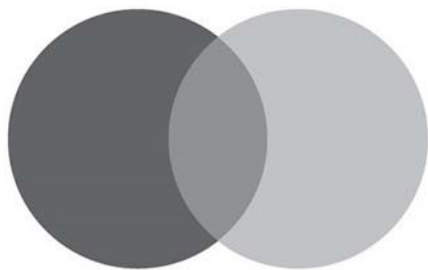

(593) Obrazová

(510) (9) přístroje a nástroje vědecké, námořní, geodetické, fotografické, filmové, přístroje pro vážení, měření, signalizaci, kontrolu (inspekci), záchranu a pro vyučování, přístroje pro vedení, přepínání, přeměnu, akumulaci, regulaci nebo řízení elektrického proudu, přístroje pro záznam, převod nebo reprodukci zvuku nebo obrazů, magnetické nosiče dat, záznamové disky, kompaktní disky, DVD a ostatní digitální záznamové nosiče, ústrojí pro přístroje na mince, registrační pokladny, kalkulačky, zařízení na zpracování dat, počítače, počítačový software a počítačové programy (ke stažení / nahrání počítačový software), počítačové operační programy, nahrané, počítačový hardware a software (nahrány anebo ke stažení) pro usnadnění a správu platby, bankovníctví, kreditní kartu, debetní kartu, platební kartu, bankomat pro uložení hodnoty, elektronický převod finančních prostředků, elektronické platby, elektronické zpracování a přenos fakturačních údajů o platbě, výplaty hotovosti, ověřování transakcí, pro služby směrování, autorizace a vypořádání, pro detekce podvodů a kontroly, pro obnovu po zhroutilí a pro šifrovací služby, telekomunikační a elektrické přístroje a nástroje, jmenovitě přístroje pro záznam, přenos a reprodukci dat, včetně zvuku a obrazů, účtovací stroje, přístroje pro sledování, správu a analýzu finančních účtů prostřednictvím globální počítačové sítě, počítačový hardware a software, jmenovitě pro vývoj, údržbu a používání místních a dálkových počítačových sítí, systémy pro čtení paměťových karet a systémy na čtení dat v pamětech, jmenovitě paměťové integrované obvody a paměťové bankovní karty, elektronické publikace ke stažení, přístroje na tisk včetně přístrojů na tisk pro systémy pro zpracování dat a systémy finančních transakcí, kodéry a dekodéry, modemy, počítačový hardware a software pro usnadnění platebních transakcí elektronickými prostředky přes bezdrátové sítě, globální počítačové sítě anebo mobilní telekomunikační zařízení, počítačový hardware a šifrovací software, šifrovací klíče, digitální certifikáty, digitální podpisy, software pro bezpečné uchování dat a vyhledávání a přenos důvěrných informací o zákaznících používán jednotlivci, bankovními a finančními institucemi, počítačový software a hardware, který usnadňuje identifikaci a autentizaci NFC zařízení a RFID zařízení, počítačový hardware a software obsahující digitální peněženku, která ukládá informace o účtu zákazníka s přístupem ke kuponům, poukázáním, poukázkovým kódům a rabatům u obchodníků a k získání věrnostní nebo peněžní odměny, které mohou být připsány na jejich účty, počítačové programy ke stažení a

aplikační software pro mobilní telefony a jiné digitální zařízení obsahující digitální peněženku, která umožňuje uživateli přístup k informacím cenového srovnání, hodnocení výrobků, odkazy na maloobchodní webové stránky třetích osob a informace o slevách, softwarová aplikace pro použití ve spojení s bezkontaktními platebními terminály za účelem umožnění obchodníkům přijímat bezkontaktní mobilní obchodní transakce, bezkontaktní prezentaci věrnostního kreditu a bezkontaktní odkup kuponů, rabatů, slev, voucherů a speciálních nabídek, softwarová aplikace, která umožňuje obchodníkům dodávat kupony, rabaty, slevy, poukazy a speciální nabídky přímo do mobilních telekomunikačních zařízení spotřebitelů doručených bezkontaktní RFID nebo NFC komunikacemi, softwarová aplikace, která umožňuje obchodníkům umístit malé plakáty v maloobchodních a velkoobchodních místech prodeje, která mohou spotřebitelé využívat s jejich mobilními telekomunikačními zařízeními pro přístup ke kuponům, rabatům, slevám, poukazům a speciálním nabídkám dodaných bezkontaktními RFID nebo NFC komunikacemi, integrované obvodové čipy pro použití v mobilních telefonech a NFC a RFID zařízeních, magnetické kódované karty a karty obsahující čipy integrovaných obvodů („chytré karty“), kódované karty s bezpečnostními prvky, kódované karty s bezpečnostními prvky pro účely autentizace, kódované karty s bezpečnostními prvky pro účely identifikace, karty se zabudovaným hologramem (kódované), dobíjecí karty, bankovní karty, kreditní karty, debetní karty, čipové karty, karty s uloženou hodnotou, elektronické nosiče dat karty, platební karty a všechny kódované platební karty, bankovní karty, jmenovitě magneticky kódované bankovní karty a bankovní karty používající magnetické paměti a paměti integrovaných obvodů, čtečky platebních karet, čtečky magnetických kódovaných karet, čtečky elektronických nosičů dat karty, elektronické šifrovací jednotky, počítačový hardware, počítačové terminály, počítačový software pro použití v oblasti finančních služeb, bankovníctví a telekomunikačních průmyslů, počítačový software navržený, aby umožnil chytrým kartám interakci s terminály a čtečkami, počítačové čipy zabudované v telefonech a dalších komunikačních zařízeních, telekomunikační zařízení, místa prodejních transakčních terminálů a počítačový software pro přenášení, zobrazování a ukládání transakce, identifikaci a finančních informací pro použití v oblasti finančních služeb, bankovníctví a telekomunikačních průmyslech, radiofrekvenční identifikační zařízení (transpondéry), elektronické ověřovací přístroje pro ověření autentizace platnosti dobíjecích karet, bankovních karet, kreditních karet, debetních karet a platebních karet, bankomaty, počítačová periferní zařízení a elektronické zboží, jmenovitě kalkulačky, elektronické organizéry, elektronické zápisníky, kapesní plánovače, mobilní telefony, sluchátka mobilních telefonů, tablety, digitální čtečky a osobní digitální asistenti (PDAs) a alarmy, podložky pod myš, hasící přístroje, části a příslušenství pro výše uvedené zboží ve třídě 9; (35) reklama, pomoc při řízení obchodní činnosti, obchodní administrativa, kancelářské práce, obchodní poradenské služby, obchodní šetření, obchodní informační agentury, prezentace zboží na komunikačních médiích pro maloobchodní účely, služby srovnávání cen, organizování výstav pro komerční nebo reklamní účely, marketingové poradenské služby, průzkum trhu, sledování, analyzování, prognostika a ohlašování nákupního chování držitele karty, propagace prodeje zboží a služeb druhých prostřednictvím odměn a pobídek generovaných v souvislosti s používáním kreditních, debetních a platebních karet, obchodní administrativa věrnostních programů, pomoc při komerčním, průmyslovém a obchodním řízení, oceňování podniků, poradenské služby pro řízení obchodní činnosti, marketingové studie, statistické údaje (obchodní), provádění výpisů z účtů, vedení účetnictví, obchodní průzkum, vztahy s veřejností, vydávání reklamních textů, vydávání propagačních letáků, maloobchodní služby poskytované prostřednictvím mobilních telekomunikačních prostředků v souvislosti s poskytováním kreditních karet a debetních karet, maloobchodní služby poskytované online, prostřednictvím sítí nebo jinými elektronickými prostředky s využitím elektronicky digitalizovaných informací spojených s poskytováním kreditních karet a debetních karet, správa počítačové databáze, propagace koncertů a kulturních akcí druhých, pořádání výstav, které mají komerční nebo reklamní účely, reklama na dopravu, cestování, hotely, ubytování, jídlo a stravování, sporty, zábavu i památky, poskytování informací o nákupu zboží a služeb on-line prostřednictvím internetu a jiných počítačových sítí, finanční záznamy managementu, informační, poradenské a konzultační služby týkající se všech výše uvedených služeb ve třídě 35; (36) pojištění, finanční záležitosti, peněžní záležitosti, záležitosti nemovitostí, finanční poradenství, finanční informace, finanční sponzorování, finanční služby, jmenovitě bankovníctví, služby kreditních karet, služby debetních karet, služby dobíjecích karet, služby předplacených karet nabízených prostřednictvím karet s uloženou hodnotou, elektronické kreditní a debetní transakce, služby plateb a zobrazení účtu, hotovostní výplaty, ověřování šeků, proplácení šeků, služby

přístupu k vkladům a bankomatům, služby autorizace transakcí a vypořádání, odsouhlasení transakcí, management peněz v hotovosti, konsolidované vypořádání finančních prostředků, konsolidované zpracování finančních sporů, finanční informace s ohledem na služby úložiště dat a informační služby a profilu klienta a související přepojovací služby, služby vypořádání/odsouhlasení a pohybu peněžních prostředků v oblasti platebních karet, služby zpracování elektronických plateb, služby autentizace platební transakce, služby zabezpečené výměny hodnot, jmenovitě bezpečné elektronické hotovostní transakce a elektronické převody hotovosti, přes veřejné počítačové sítě s cílem usnadnit elektronický obchod, poskytování finančních informací, a to dat a zpráv kreditních a debetních karet, služby elektronického převodu finančních prostředků a služby směnáren, finanční posouzení a řízení rizik pro třetí osoby v oblasti spotřebitelského úvěru, šíření finančních informací prostřednictvím globální počítačové sítě, finanční informace poskytované pomocí počítače prostřednictvím bezpečné informační počítačové sítě a poradenské služby týkající se všech výše uvedených služeb v rámci této třídy, poskytování finančních služeb na podporu maloobchodních služeb poskytovaných přes mobilní telekomunikační prostředky, jmenovitě platební služby přes bezdrátová zařízení, poskytování finančních služeb na podporu maloobchodních služeb poskytovaných on-line, a to prostřednictvím elektronických sítí, finanční analýzy a konzultace, bankovní a úvěrové služby, bankovní, platební, kreditní, debetní, dobíjecí, hotovostní výplaty, služby přístupu k vkladům s uloženou hodnotou, ověřování šeků, zpracování finančních transakcí a to jak on-line, prostřednictvím počítačové databáze nebo prostřednictvím telekomunikací a v místě prodeje, zpracovatelské služby pro finanční transakce prováděné držitelé karet prostřednictvím bankomatů, poskytnutí bilančních detailů, vkladů a výběrů peněz držitelům karet prostřednictvím bankomatů, služby finančního vypořádání a finanční autorizace ve spojení se zpracováním finančních platebních transakcí, služby cestovního pojištění, vydávání a vyplácení cestovních šeků a cestovních poukázek, služby autentizace plátce, ověření finančních informací, údržba finančních záznamů, dálkové platební služby, služby elektronických peněženek s uloženou hodnotou, služby elektronických plateb a služby autorizace transakcí a vypořádání, poskytování debetních a kreditních služeb prostřednictvím radiofrekvenčních identifikačních zařízení (transpondéry), poskytování debetních a kreditních služeb prostřednictvím komunikačních a telekomunikačních zařízení, poskytování finančních služeb na podporu maloobchodních služeb poskytovaných přes mobilní telekomunikační prostředky, včetně platebních služeb přes bezdrátová zařízení, zpracování kreditních a debetních transakcí prostřednictvím telefonu a telekomunikačního spojení, poskytování finančních služeb na podporu maloobchodních služeb poskytovaných on-line, a to prostřednictvím sítí nebo jiných elektronických prostředků s využitím elektronicky digitalizovaných informací, zabezpečená výměna hodnot, jmenovitě elektronické hotovosti prostřednictvím počítačových sítí přístupných pomocí čipových karet, služby placení z účtu poskytované prostřednictvím internetových stránek, elektronické bankovníctví prostřednictvím globální počítačové sítě, elektronické mobilní bankovníctví, elektronické platební služby zahrnující elektronické zpracování a přenos údajů o platbách účtů, služby finančního zúčtovacího střediska, služby mezibankovních převodů, jmenovitě přímé elektronické převody peněz mezi bankami a poskytování informací o bankovních účtech po telefonu, online bankovníctví, finanční služby poskytované po telefonu a prostřednictvím globální počítačové sítě nebo internetu, finanční služby, jmenovitě poskytování bezkontaktních mobilních plateb prostřednictvím obchodníků na maloobchodních, online a velkoobchodních místech, finanční služby, jmenovitě poskytování digitální peněženky založené na cloud computingu, který ukládá informace o účtech zákazníků k přístupovým kuponům, poukázkám, poukázkovým kódům a rabatům u obchodníků a na získávání věcnostních nebo peněžních odměn, které mohou být připsány na jejich účty prostřednictvím cash-back systému, služby nemovitostní, oceňování nemovitostí, správa finančních investic do nemovitostí, investiční služby do nemovitostí, služby pojištění nemovitostí, pojištění pro majitele nemovitostí, pojišťovací služby vztahující se k nemovitostem, financování nemovitostí, realitní činnost, odhady nemovitostí, služby realitní kanceláře, zhodnocení nemovitostí, správa nemovitostí, správa finančních záležitostí vztahujících se k nemovitostem, poskytování úvěrů na nemovitosti, finanční služby týkající se výstavby nemovitostí, služby finančního zprostředkování pro nemovitosti, finanční služby týkající se nemovitostí a budov, finanční služby pro nákup nemovitostí, zprostředkování úvěrových smluv zajištěných na nemovitosti, uzavírání podílového spoluvlastnictví nemovitostí, pomoc při získávání nemovitostí a podílů v nich, kapitálové investice do nemovitostí, finanční služby komerčních investic do majetku, finanční služby vztahující se k nabývání nemovitostí, finanční služby vztahující se k prodeji nemovitostí,

finanční oceňování vlastního majetku, finanční oceňování nájemního majetku, zařizování pronájmu nemovitostí, zařizování pachtu nemovitostí, pronájem majetku, pronájem nemovitostí, pronájem vlastního majetku, služby správy majetku vztahující se k transakcím s nemovitostmi, oceňování majetku, finanční správa majetkových portfolií, správa majetku, poradenské služby spojené s vlastnictvím nemovitostí, poradenské služby vztahující se k ocenění nemovitostí, poradenské služby týkající se korporátních nemovitostí, počítačové informační služby vztahující se k nemovitostem, konzultační služby vztahující se k nemovitostem, poskytování informací týkajících se nemovitého majetku, poskytování informací vztahujících se k trhu s nemovitostmi, výzkumné služby vztahující se k získávání nemovitostí, výzkumné služby vztahující se k výběru nemovitostí, financování hypotékami a zajištění majetkem, poradenské služby týkající se platebních řešení, bankovních, kreditních karet, debetních karet a platebních karet, informační, poradenské a konzultační služby vztahující se ke všem výše uvedeným službám ve třídě 36; (38) telekomunikace, mobilní telekomunikační služby, telekomunikační služby založené na internetu, datové komunikační služby, elektronický přenos dat prostřednictvím globální sítě na dálkové zpracování dat, včetně internetu, služby pro přenos, poskytování nebo zobrazování informací z počítačem uložené databanky nebo prostřednictvím internetu v oblasti finančních služeb, přenos dat prostřednictvím použití elektronického zpracování obrazu přes mobilní telefonní linku, elektronická pošta, služby zasílání a přijímání zpráv, služby televizních, rozhlasových a internetových vysílání, pronájem přístupového času do počítačové databáze, poskytování přístupu více uživatelům k zabezpečené počítačové informační síti pro přenos a šíření celé řady informací v oblasti finančních služeb, předplacené služby telefonních volacích karet, informační, poradenské a konzultační služby vztahující se ke všem výše uvedeným službám ve třídě 38, služby telekomunikačních bran; (42) vědecké a technologické služby a související výzkum a projektování, analytické a výzkumné služby v průmyslu navrhování, návrh a vývoj počítačového hardwaru a softwaru, konverze dat nebo dokumentů z fyzických na elektronická média, poradenské služby k počítačovému hardwaru a softwaru, počítačové programování, služby podpory a konzultace pro správu počítačových systémů, databází a aplikací, poskytování dočasně použitelného softwaru a aplikací pro řízení, lokalizaci, aktivaci a zrušení autentizace a digitální pověření zařízení (NFC), návrh, vývoj, údržba a aktualizace počítačového hardwaru a aplikačního softwaru pro mobilní digitální zařízení, návrh, vývoj, údržba a aktualizace stažených počítačových programů a aplikačního softwaru pro mobilní telefony a jiné digitální zařízení, které umožňuje uživatelům přístup ke kuponům, poukázkám, poukázkovým kódům, rabatům, informacím o srovnání cen, hodnocení výrobků, odkazy na maloobchodní webové stránky třetích osob a informace o slevách, návrh, vývoj, údržba a aktualizace stažitelných počítačových programů a aplikačního softwaru (ASP), který umožňuje uživatelům přistupovat k reklamním nabídkám prodeje a získat peněžní odměny, které mohou být připsány na jejich účty prostřednictvím cash-back systému, tvorba aplikačního softwaru představujícího software pro příjem, přenos a zobrazování poukázek, kuponů, poukázkových kódů, speciálních nabídek, recenzí, informací o produktech, informací o srovnání cen, odkazy na webové stránky a přijímání a předávání dat pro nákup zboží a služeb, tvorba aplikačního softwaru představujícího software pro poskytování informací spotřebitelům ohledně slev, poukázů a speciálních nabídek ke zboží a službám třetím osobám, poskytování aplikačních služeb týkajících se softwaru sociálních sítí, grafický design pro sestavování webových stránek na internetu, informace týkající se počítačového hardwaru nebo softwaru poskytovaného on-line z globální počítačové sítě nebo internetu, tvorba a údržba webových stránek, hosting webových stránek pro třetí osoby, tvorba webových stránek, návrh, tvorba a hosting webových stránek obchodníka, návrh, tvorba a hosting webových stránek platebních účtů, spojené počítačové a internetové služby, jmenovitě poskytování on-line elektronických databází prostřednictvím globální počítačové sítě v oblasti autentizace a ověření totožnosti, šifrování a dešifrování dat finančních informací, služby ověřování elektronického podpisu pro třetí osoby, jmenovitě, šifrování dat a úplnosti dat, zašifrované a elektronicky podepsané a ověřené údaje pro účely vydávání a ověřování digitálních certifikátů v oblasti ověřování pravosti dokumentů poskytované pro třetí osoby, ověřování, autentizace, vydávání, distribuce a management certifikátů, technické konzultační služby v oblastech počítačového programování, finančních počítačových sítí, zpracování dat, bezpečnou komunikaci, šifrování a dešifrování dat a zabezpečení lokální sítě, šíření informací přes globální počítačové sítě v oblastech počítačového softwaru, počítačového hardwaru, finančních počítačových sítí a lokálních počítačových sítí, služby zpracování dat a ověřování dat, ukládání dat a vyhledávací služby, služby datového úložiště a informačního profilu klienta (počítačové služby), pronájem přístupového času do počítačové databáze,

informační, poradenské a konzultační služby vztahující se ke všem výše uvedeným službám ve třídě 42.

- (730) **MasterCard International Incorporated**, 2000 Purchase Street, Purchase, NY 10577, NY, US
(740) Čermák a spol., JUDr. Karel Čermák Ph.D., LL.M., advokát, Elišky Peškové 735/15, Praha 5, Smíchov, 15000

(210) **O-575440**

- (220) 26.10.2021
(320) 26.10.2021
(511) 9, 36, 38
(540)

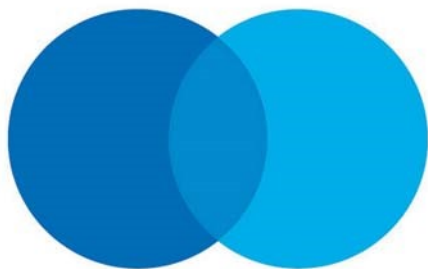

(593) Obrazová

- (510) (9) přístroje a nástroje vědecké, námořní, geodetické, fotografické, filmové, přístroje pro vážení, měření, signalizaci, kontrolu (inspekci), záchranu a pro vyučování, přístroje a nástroje pro vedení, přepínání, přeměnu, akumulaci, regulaci nebo řízení elektrického proudu, přístroje pro záznam, převod nebo reprodukci zvuku nebo obrazů, magnetické nosiče dat, záznamové disky, kompaktní disky, DVD a ostatní digitální záznamové nosiče, ústrojí pro přístroje na mince, registrační pokladny, kalkulačky, zařízení na zpracování dat, počítače, počítačový software a počítačové programy (ke stažení / nahraný počítačový software), počítačové operační programy, nahrané, počítačový hardware a software (nahraný nebo ke stažení) pro usnadnění a správu plateb, bankovníctví, kreditní kartu, debetní kartu, platební kartu, bankomat pro uložení hodnoty, elektronický převod finančních prostředků, elektronické platby, elektronické zpracování a přenos fakturačních údajů o platbě, výplaty hotovosti, ověřování transakcí, pro služby směrování, autorizace a vypořádání, pro detekce podvodů a kontroly, pro obnovu po zhroutilí a pro šifrovací služby, telekomunikační a elektrické přístroje a nástroje, jmenovitě přístroje pro záznam, přenos a reprodukci dat, včetně zvuku a obrazů, účtovací stroje, přístroje pro sledování, správu a analýzu finančních účtů prostřednictvím globální počítačové sítě, počítačový hardware a software, jmenovitě pro vývoj, údržbu a používání místních a dálkových počítačových sítí, systémy pro čtení paměťových karet a systémy na čtení dat v pamětech, jmenovitě paměťové integrované obvody a paměťové bankovní karty, elektronické publikace ke stažení, přístroje na tisk včetně přístrojů na tisk pro systémy pro zpracování dat a systémy finančních transakcí, kodéry a dekodéry, modemy, počítačový hardware a software pro usnadnění platebních transakcí elektronickými prostředky přes bezdrátové sítě, globální počítačové sítě anebo mobilní telekomunikační zařízení, počítačový hardware a šifrovací software, šifrovací klíče, digitální certifikáty, digitální podpisy, software pro bezpečné uchování dat a vyhledávání a přenos důvěrných informací o zákaznících používán jednotlivci, bankovními a finančními institucemi, počítačový software a hardware, který usnadňuje identifikaci a autentizaci NFC zařízení a RFID zařízení, počítačový hardware a software obsahující digitální peněženku, která ukládá informace o účtu zákazníka s přístupem ke kuponům, poukázkám, poukázkovým kódům a rabatům u obchodníků a k získání věrnostní nebo peněžní odměny, které mohou být připsány na jejich účty, počítačové programy ke stažení a aplikační software pro mobilní telefony a jiné digitální zařízení obsahující digitální peněženku, která umožňuje uživatelům přístup k informacím cenového srovnání, hodnocení výrobků, odkazy na maloobchodní webové stránky třetích osob a informace o slevách, softwarová aplikace pro použití ve spojení s bezkontaktními platebními terminály za účelem umožnění obchodníkům přijímat bezkontaktní mobilní obchodní transakce, bezkontaktní prezentaci věrnostního kreditu a bezkontaktní odkup kuponů, rabatů, slev, voucherů a speciálních nabídek, softwarová aplikace, která umožňuje obchodníkům dodávat kupony, rabaty, slevy, poukazy a speciální

nabídky přímo do mobilních telekomunikačních zařízení spotřebitelů doručovaných bezkontaktní RFID nebo NFC komunikacemi, softwarová aplikace, která umožňuje obchodníkům umístit malé plakáty v maloobchodních a velkoobchodních místech prodeje, která mohou spotřebitelé využívat s jejich mobilními telekomunikačními zařízeními pro přístup ke kuponům, rabatům, slevám, poukázům a speciálním nabídkám dodaných bezkontaktními RFID nebo NFC komunikacemi, integrované obvody čipy pro použití v mobilních telefonech a NFC a RFID zařízeních, magnetické kódované karty a karty obsahující čipy integrovaných obvodů („chytré karty“), kódované karty s bezpečnostními prvky, kódované karty s bezpečnostními prvky pro účely autentizace, kódované karty s bezpečnostními prvky pro účely identifikace, karty se zabudovaným hologramem (kódované), dobíjecí karty, bankovní karty, kreditní karty, debetní karty, čipové karty, karty s uloženou hodnotou, elektronické nosiče dat karty, platební karty a všechny kódované platební karty, bankovní karty, jmenovitě magneticky kódované bankovní karty a bankovní karty používající magnetické paměti a paměti integrovaných obvodů, čtečky platebních karet, čtečky magnetických kódovaných karet, čtečky elektronických nosičů dat karty, elektronické šifrovací jednotky, počítačový hardware, počítačové terminály, počítačový software pro použití v oblasti finančních služeb, bankovníctví a telekomunikačních průmyslů, počítačový software navržený, aby umožnil chytrým kartám interakci s terminály a čtečkami, počítačové čipy zabudované v telefonech a dalších komunikačních zařízeních, telekomunikační zařízení, místa prodejních transakčních terminálů a počítačový software pro přenášení, zobrazování a ukládání transakce, identifikaci a finančních informací pro použití v oblasti finančních služeb, bankovníctví a telekomunikačních průmyslů, radiofrekvenční identifikační zařízení (transpondéry), elektronické ověřovací přístroje pro ověření autentizace platnosti dobíjecích karet, bankovních karet, kreditních karet, debetních karet a platebních karet, bankomaty, počítačová periferní zařízení a elektronické zboží, jmenovitě kalkulačky, elektronické organizéry, elektronické zápisníky, kapesní plánovače, mobilní telefony, sluchátka mobilních telefonů, tablety, digitální čtečky a osobní digitální asistenti (PDAs) a alarmy, podložky pod myš, hasicí přístroje, části a příslušenství pro výše uvedené zboží ve třídě 9; (36) pojištění, finanční záležitosti, peněžní záležitosti, záležitosti nemovitostí, finanční poradenství, finanční informace, finanční sponzorování, finanční služby, jmenovitě bankovníctví, služby kreditních karet, služby debetních karet, služby dobíjecích karet, služby předplacených karet nabízených prostřednictvím karet s uloženou hodnotou, elektronické kreditní a debetní transakce, služby plateb a zobrazení účtu, hotovostní výplaty, ověřování šeků, proplácení šeků, služby přístupu k vkladům a bankomatům, služby autorizace transakcí a vypořádání, odsouhlasení transakcí, management peněz v hotovosti, konsolidované vypořádání finančních prostředků, konsolidované zpracování finančních sporů, finanční informace s ohledem na služby úložiště dat a informační služby a profilu klienta a související přepojovací služby, služby telekomunikačních bran, služby vypořádání/odsouhlasení a pohybu peněžních prostředků v oblasti platebních karet, služby zpracování elektronických plateb, služby autentizace platební transakce, služby zabezpečené výměny hodnot, jmenovitě bezpečné elektronické hotovostní transakce a elektronické převody hotovosti, přes veřejné počítačové sítě s cílem usnadnit elektronický obchod, poskytování finančních informací, a to dat a zpráv kreditních a debetních karet, služby elektronického převodu finančních prostředků a služby směnáren, finanční posouzení a řízení rizik pro třetí osoby v oblasti spotřebitelského úvěru, šíření finančních informací prostřednictvím globální počítačové sítě, finanční informace poskytované pomocí počítače prostřednictvím bezpečné informační počítačové sítě a poradenské služby týkající se všech výše uvedených služeb v rámci této třídy, poskytování finančních služeb na podporu maloobchodních služeb poskytovaných přes mobilní telekomunikační prostředky, jmenovitě platební služby přes bezdrátová zařízení, poskytování finančních služeb na podporu maloobchodních služeb poskytovaných on-line, a to prostřednictvím elektronických sítí, finanční analýzy a konzultace, bankovní a úvěrové služby, bankovní, platební, kreditní, debetní, dobíjecí, hotovostní výplaty, služby přístupu k vkladům s uloženou hodnotou, ověřování šeků, zpracování finančních transakcí a to jak on-line, prostřednictvím počítačové databáze nebo prostřednictvím telekomunikací a v místě prodeje, zpracovatelské služby pro finanční transakce prováděné držiteli karet prostřednictvím bankomatů, poskytnutí bilančních detailů, vkladů a výběrů peněz držitelům karet prostřednictvím bankomatů, služby finančního vypořádání a finanční autorizace ve spojení se zpracováním finančních platebních transakcí, služby cestovního pojištění, vydávání a vyplácení cestovních šeků a cestovních poukázek, služby autentizace plátce, ověření finančních informací, údržba finančních záznamů, dálkové platební služby, služby elektronických peněženek s uloženou hodnotou,

služby elektronických plateb a služby autorizace transakcí a vypořádání, poskytování debetních a kreditních služeb prostřednictvím radiofrekvenčních identifikačních zařízení (transpondéry), poskytování debetních a kreditních služeb prostřednictvím komunikačních a telekomunikačních zařízení, poskytování finančních služeb na podporu maloobchodních služeb poskytovaných přes mobilní telekomunikační prostředky, včetně platebních služeb přes bezdrátová zařízení, zpracování kreditních a debetních transakcí prostřednictvím telefonu a telekomunikačního spojení, poskytování finančních služeb na podporu maloobchodních služeb poskytovaných on-line, a to prostřednictvím sítí nebo jiných elektronických prostředků s využitím elektronicky digitalizovaných informací, zabezpečená výměna hodnot, jmenovitě elektronické hotovosti prostřednictvím počítačových sítí přístupných pomocí čipových karet, služby placem z účtu poskytované prostřednictvím internetových stránek, elektronické bankovníctví prostřednictvím globální počítačové sítě, elektronické mobilní bankovníctví, elektronické platební služby zahrnující elektronické zpracování a přenos údajů o platbách účtů, služby finančního zúčtovacího střediska, služby mezibankovních převodů, jmenovitě přímé elektronické převody peněz mezi bankami a poskytování informací o bankovních účtech po telefonu, online bankovníctví, finanční služby poskytované po telefonu a prostřednictvím globální počítačové sítě nebo internetu, finanční služby, jmenovitě poskytování bezkontaktních mobilních plateb prostřednictvím obchodníků na maloobchodních, online a velkoobchodních místech, finanční služby, jmenovitě poskytování digitální peněženky založené na cloud computingu, který ukládá informace o účtech zákazníků k přístupovým kupónům, poukázkám, poukázkovým kódům a rabatům u obchodníků a na získávání věrnostních nebo peněžních odměn, které mohou být připsány na jejich účty prostřednictvím cash-back systému, služby nemovitostní, oceňování nemovitostí, správa finančních investic do nemovitostí, investiční služby do nemovitostí, služby pojištění nemovitostí, pojištění pro majitele nemovitostí, pojišťovací služby vztahující se k nemovitostem, financování nemovitostí, realitní činnost, odhady nemovitostí, služby realitní kanceláře, zhodnocení nemovitostí, správa nemovitostí, správa finančních záležitostí vztahujících se k nemovitostem, poskytování úvěrů na nemovitosti, finanční služby týkající se výstavby nemovitostí a finančního zprostředkování pro nemovitosti, finanční služby týkající se nemovitostí a budov, finanční služby pro nákup nemovitostí, zprostředkování úvěrových smluv zajištěných na nemovitosti, uzavírání podílového spoluvlastnictví nemovitostí, pomoc při získávání nemovitostí a podílů v nich, kapitálové investice do nemovitostí, finanční služby komerčních investic do majetku, finanční služby vztahující se k nabytí nemovitostí, finanční služby vztahující se k prodeji nemovitostí, finanční oceňování vlastního majetku, finanční oceňování nájemního majetku, zařízení pronájmu nemovitostí, zařízení pachtu nemovitostí, pronájem majetku, pronájem nemovitostí, pronájem vlastního majetku, služby správy majetku vztahující se k transakcím s nemovitostmi, oceňování majetku, finanční správa majetkových portfolií, správa majetku, poradenské služby spojené s vlastnictvím nemovitostí, poradenské služby vztahující se k ocenění nemovitostí, poradenské služby týkající se korporátních nemovitostí, počítačové informační služby vztahující se k nemovitostem, konzultační služby vztahující se k nemovitostem, poskytování informací týkajících se nemovitého majetku, poskytování informací vztahujících se k trhu s nemovitostmi, výzkumné služby vztahující se k získávání nemovitostí, výzkumné služby vztahující se k výběru nemovitostí, financování hypotékami a zajištění majetkem, poradenské služby týkající se platebních řešení, bankovních, kreditních karet, debetních karet a platebních karet, informační, poradenské a konzultační služby vztahující se ke všem výše uvedeným službám ve třídě 36; (38) služby telekomunikačních bran.

(591) Barevná

(730) **MasterCard International Incorporated**, 2000 Purchase Street, Purchase, NY 10577, NY, US

(740) Čermák a spol., JUDr. Karel Čermák Ph.D., LL.M., advokát, Elišky Peškové 735/15, Praha 5, Smíchov, 15000

(210) **O-575441**

(220) 26.10.2021

(320) 26.10.2021

(511) 9, 36

(540)

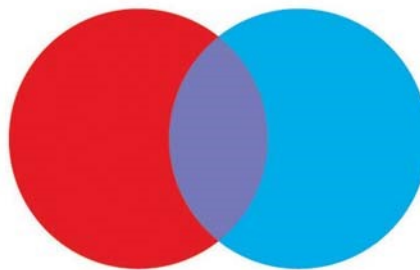

(593) Obrazová

(510) (9) počítačový hardware a software ke stažení pro usnadnění a správu platebních transakcí, bankovních transakcí a služeb platebních karet, počítačový hardware a software ke stažení pro elektronické zpracování a přenos údajů o platbách účtů, počítačový hardware a software ke stažení pro služby výplaty hotovosti, služby automatů, ověřování transakcí, pro služby směrování, autorizace a vypořádání, pro detekce podvodů a kontroly, pro obnovu po zhroucení a pro šifrovací služby, telekomunikační a elektrické přístroje a nástroje, jmenovitě přístroje pro záznam, přenos a reprodukci dat, včetně zvuku a obrazů, účtovací stroje, přístroje pro sledování, správu a analýzu finančních účtů prostřednictvím globální počítačové sítě, počítačový hardware a software ke stažení, jmenovitě pro vývoj, údržbu a používání místních a dálkových počítačových sítí, systémy pro čtení paměťových karet a systémy na čtení dat v pamětech, jmenovitě paměťové integrované obvody a paměťové bankovní karty, elektronické publikace ke stažení, přístroje na tisk pro systémy pro zpracování dat a systémy finančních transakcí, kodéry a dekodéry, modemy, počítačový hardware a software ke stažení pro usnadnění platebních transakcí elektronickými prostředky přes bezdrátové sítě, globální počítačové sítě nebo mobilní telekomunikační zařízení, počítačový hardware a software ke stažení pro tvorbu šifrovacích klíčů, digitálních certifikátů a digitálních podpisů, software ke stažení pro bezpečné uchování dat a vyhledávání a přenos důvěrných informací o zákaznících používán jednotlivci, bankovními a finančními institucemi, počítačový hardware a software ke stažení, který usnadňuje identifikaci a autentizaci NFC zařízení a RFID zařízení, počítačový software ke stažení obsahující digitální peněženku, s přístupem ke kuponům, poukázkám, poukázkovým kódům a rabatům u obchodníků a k získání věrnostní nebo peněžní odměny, počítačový software ke stažení obsahující digitální peněženku, která umožňuje uživateli přístup k informacím cenového srovnání, hodnocení výrobků, odkazům na maloobchodní webové stránky třetích osob a informacím o slevách, softwarová aplikace pro použití ve spojení s bezkontaktními platebními terminály za účelem umožnění obchodníkům přijímat bezkontaktní mobilní obchodní transakce, bezkontaktní prezentaci věrnostního kreditu a bezkontaktní odkup kuponů, rabatů, slev, voucherů a speciálních nabídek, počítačový software ke stažení pro správu a ověřování transakcí kryptoměny pomocí technologie blockchain, počítačový software ke stažení pro generování kryptografických klíčů pro příjem a utrácení kryptoměn, počítačový software ke stažení pro použití jako peněženky na kryptoměny, počítačový software ke stažení pro řízení zásob a dodavatelského řetězce na bázi blockchainu, počítačový software ke stažení pro přístup, čtení a sledování informací v oblasti finančních transakcí na blockchainu, integrované obvodové čipy pro použití v mobilních telefonech a NFC a RFID zařízeních, magnetické kódované karty a karty obsahující čipy integrovaných obvodů („chytré karty“), kódované karty s bezpečnostními prvky, karty se zabudovaným hologramem (kódované), dobíjecí karty, bankovní karty, kreditní karty, debetní karty, čipové karty, splátkové karty, karty s uloženou hodnotou, elektronické nosiče dat karty a platební karty, bankovní karty, jmenovitě magneticky kódované bankovní karty a bankovní karty používající magnetické paměti a paměti integrovaných obvodů, čtečky platebních karet, čtečky magnetických kódovaných karet, čtečky elektronických nosičů dat karty, elektronické šifrovací jednotky, počítačový hardware, počítačový software ke stažení pro použití v oblasti finančních služeb, bankovníctví a telekomunikačních průmyslů, počítačový software ke stažení navržený, aby umožnil chytrým kartám interakci s terminály a

čtečkami, počítačové čipy zabudované v telefonech a dalších komunikačních zařízeních, telekomunikační zařízení, místa prodejních transakčních terminálů a počítačový software pro přenášení, zobrazování a ukládání transakce, identifikaci a finančních informací pro použití v oblasti finančních služeb, bankovníctví a telekomunikačních průmyslech, radiofrekvenční identifikační zařízení (transpondéry), elektronické ověřovací přístroje pro ověření autentizace platnosti dobíjecích karet, bankovních karet, kreditních karet, debetních karet a platebních karet, bankomaty, části a příslušenství pro výše uvedené zboží ve třídě 9; (36) finanční poradenství, finanční informace, finanční sponzorování, finanční služby, jmenovitě bankovní služby, služby kreditních karet, služby debetních karet, služby dobíjecích karet, služby splátkových karet, služby předplacených karet nabízených prostřednictvím karet s uloženou hodnotou, elektronické kreditní a debetní transakce, služby plateb a zobrazení účtu, hotovostní výplaty, ověřování šeků, proplácení šeků, služby přístupu k vkladům a bankomatům, služby autorizace transakcí a vypořádání, odsouhlasení transakcí, management peněz v hotovosti, konsolidované vypořádání finančních prostředků, konsolidované zpracování finančních sporů, služby pohybu peněžních prostředků v oblasti platebních karet, služby zpracování elektronických plateb, služby autentizace a ověření platební transakce, služby elektronického převodu finančních prostředků a směnárný, služby zpracování plateb v kryptoměně, služby směny kryptoměn s technologií blockchain, poskytování finančních informací v oboru kryptoměn, služby finančního hodnocení a řízení rizik pro druhé v oblasti spotřebitelských úvěrů, šíření finančních informací prostřednictvím globální počítačové sítě, finanční analýzy a konzultace, služby zpracování finančních transakcí držitelů karet prostřednictvím bankomatů, vedení finančních záznamů, služby elektronických peněženek s uloženou hodnotou, elektronické bankovníctví prostřednictvím globální počítačové sítě, služby finančního zúčtovacího střediska, služby nemovitosti, oceňování nemovitostí, správa finančních investic do nemovitostí, investiční služby do nemovitostí, služby pojištění nemovitostí, financování nemovitostí, realitní činnost, odhady nemovitostí, služby realitní kanceláře, zhodnocení nemovitostí, správa nemovitostí, správa finančních záležitostí vztahujících se k nemovitostem, poskytování úvěrů na nemovitosti, finanční služby týkající se rozvoje nemovitostí, služby finančního zprostředkování pro nemovitosti, kapitálové investice do nemovitostí, finanční služby komerčních investic do majetku, finanční služby vztahující se k nabývání nemovitostí, finanční služby vztahující se k prodeji nemovitostí, pronájem nemovitostí, služby správy majetku vztahující se k transakcím s nemovitostmi, oceňování majetku, finanční správa majetkových portfolií, financování hypotékami a zajištění majetkem, poradenské služby týkající se platebních řešení, bankovníctví, kreditních karet, debetních karet a platebních karet, informační, poradenské a konzultační služby vztahující se ke všem výše uvedeným službám ve třídě 36.

(591) Barevná

(730) **MasterCard International Incorporated**, 2000 Purchase Street, Purchase, NY 10577, NY, US

(740) Čermák a spol., JUDr. Karel Čermák Ph.D., LL.M., advokát, Elišky Peškové 735/15, Praha 5, Smíchov, 15000

(210) **O-575448**

(220) 26.10.2021

(320) 26.10.2021

(511) 7, 10, 11, 32, 35

(540)

VODÍKOMAT

(592) Slovní

(510) (7) prodejní automaty; (10) masážní přístroje, zařízení pro chirurgii a pro ošetřování ran, zařízení pro diagnostiku, vyšetřování a monitorování, zařízení pro fyzioterapii a rehabilitaci, inhalátory kyslíku pro léčebné účely, koncentrátory kyslíku pro léčebná použití, inhalátory vodíku, koncentrátory kyslíku pro léčebná použití; (11) generátory ionizované vody, ionizační komory, přístroje na ionizaci a čištění vzduchu, zvlhčovače, zařízení na úpravu vzduchu, zařízení na filtraci vzduchu, zařízení na filtrování vody, zařízení na ionizaci vzduchu, sterilizační, dezinfekční a dekontaminační zařízení, sanitární zařízení, zařízení pro rozvod vody a hygienická zařízení, sanitární zařízení, zařízení do koupelen a instalační armatury, parní lázně a sauny, ionizační přístroje na úpravu vzduchu, ionizátory vody; (32) voda se zvýšenou výživnou hodnotou, džusy, nápoje na bázi ořechů a sóji, pivo a pivovarnické výrobky, ochucené sycené nápoje, nealkoholické nápoje, přípravky pro výrobu nápojů, vody, voda obohacená o minerály [nápoje], tablety k přípravě šumivých nápojů, soda, smoothies (nealkoholické ovocné koktejly), sirupy do nápojů, nealkoholické nápoje obohacené o vitaminy,

nealkoholické nápoje obohacené vitaminy a minerálními solemi, nutričně obohacené nápoje, odalkoholizované nápoje, ovocné šťávy, prášky na přípravu nápojů, přípravky k výrobě nápojů, nápoje pro sportovce, nápoje obsahující vitaminy, mošty, minerální voda; (35) maloobchodní, velkoobchodní a internetový prodej a prodej prostřednictvím prodejních a výdejních automatů a zařízení u těchto výrobků, výrobky se zvýšeným molekulárního vodíku, kosmetika, výrobky péče o hygienu a krásu těla u lidí a zvířat, výrobky čistící a prací, potraviny, nápoje, farmaceutické a veterinární přípravky, dietetické a terapeutické přípravky, krmiva, pamlsky a pochoutky pro lidi a zvířata, molekulární vodík, výrobky se zvýšeným obsahem vodíku, výrobky obohacené vodíkem, organizace a management obchodních motivačních a věrnostních programů, organizace, obsluha a sledování věrnostních programů pro zákazníky, organizace zákaznických věrnostních programů pro komerční, propagační nebo reklamní účely, věrnostní, pobídkové a bonusové programy, věrnostní zákaznické služby ke komerčním, propagačním a/nebo reklamním účelům, správa zákaznických věrnostních, motivačních nebo propagačních programů, řízení věrnostních programů zahrnující slevy nebo pobídky, podpora prodeje prostřednictvím zákaznických věrnostních programů, organizace, provozování a kontrola prodeje a propagačních motivačních programů, vedení motivačních programů pro zaměstnance, analýza reakcí zákazníků, event marketing (získávání zákazníků pořádáním akcí), obchodní informace a poradenství pro zákazníky (zákaznická poradna), poskytování informací zákazníkům o výrobku, poskytování zákaznických informací o produktech prostřednictvím internetu, služby zákaznického klubu pro komerční, propagační a/nebo reklamní účely, obchodní asistence týkající se franchisingu, obchodně reklamní služby týkající se franchisingu, obchodní poradenské služby, týkající se franchisingu, poradenství v oblasti obchodního managementu vztahující se k franchisingu, administrativní podpora a zpracování dat [služby], analýza reakce na reklamu a výzkumu trhu, konzultační a poradenské služby a pomoc v oblasti reklamní, marketingové a propagační činnosti, management a konzultace v oblasti obchodních postupů, management lidských zdrojů, marketing, merchandising, obchodní poradenské služby ohledně zakládání franšíz, obchodní poradenské služby, obchodní konzultační a poradenské služby, obchodní informace a poradenství pro spotřebitele při výběru výrobků a služeb, obchodní analýzy, informační služby a průzkumy trhu, plánování marketingových strategií, plánování a vedení obchodních trhů, výstav a prezentací k ekonomickým a reklamním účelům, organizace a řízení prezentací výrobků, pomoc v obchodní a podnikatelské činnosti, management a administrativní služby, poradenské služby vztahující se k propagaci prodeje, prezentace výrobků v komunikačních médiích pro účely maloobchodu, reklamní, marketingové a propagační služby, rozšiřování reklamních marketingových a propagačních materiálů, služby předvádění výrobků a vystavování zboží, služby obchodních výstav a veletrhů, služby vztahů s veřejností (public relations), správa věrnostních programů na základě nákupních kuponů, účetnictví, vedení účetních knih a revize účtů (audity), zpracování, systematizace a správa dat, administrativní zpracování nákupních objednávek v rámci služeb poskytovaných zásilkovými společnostmi, předváděcí akce a výstavy, pořádání předváděcích akcí pro obchodní účely, marketing, cílený marketing, internetový marketing, event marketing (získávání zákazníků pořádáním akcí), propagace a prezentace eventů prostřednictvím webových stránek eventů, propagace na sociálních sítích, automatizované propagace v síti internet a sociálních sítích, on-line služba pro marketing obchodních sítí a franšíz zajišťující dodržování korporátní identity, pravidel franchizy, optimalizaci marketingu sítě, zjednodušení práce uživatelům pomocí aplikační podpory pro interní procesy a efektivitu na základě reportingu, správ dat pro obchodní sítě, on-line platforma pro propojování obchodních kontaktů, zprostředkování obchodních kontaktů a provádění obchodních operací.

(730) **H2 WORLD HEALTH & BEAUTY COMPANY s.r.o.**, Muglinovská 154/73, Ostrava, Muglinov, 71200, CZ

(740) Chytilová & spol., patentová kancelář, s.r.o., Nad spádem 641/20, Praha 4, Podolí, 14700

(210) **O-575449**
(220) 26.10.2021
(320) 26.10.2021
(511) 7, 10, 11, 32, 35
(540)



(593) Obrazová
(510) (7) prodejní automaty; (10) masážní přístroje, zařízení pro chirurgii a pro ošetřování ran, zařízení pro diagnostiku, vyšetřování a monitorování, zařízení pro fyzioterapii a rehabilitaci, inhalátory kyslíku pro léčebné účely, koncentrátoři kyslíku pro léčebná použití, inhalátory vodíku, koncentrátoři kyslíku pro léčebná použití; (11) generátory ionizované vody, ionizační komory, přístroje na ionizaci a čištění vzduchu, zvlhčovače, zařízení na úpravu vzduchu, zařízení na filtraci vzduchu, zařízení na filtrování vody, zařízení na ionizaci vzduchu, sterilizační, dezinfekční a dekontaminační zařízení, sanitární zařízení, zařízení pro rozvod vody a hygienická zařízení, sanitární zařízení, zařízení do koupelen a instalační armatury, parní lázně a sauny, ionizační přístroje na úpravu vzduchu, ionizátory vody; (32) voda se zvýšenou výživnou hodnotou, džusy, nápoje na bázi ořechů a sóji, pivo a pivovarnické výrobky, ochucené sycené nápoje, nealkoholické nápoje, přípravky pro výrobu nápojů, vody, voda obohacená o minerály [nápoje], tablety k přípravě šumivých nápojů, soda, smoothies (nealkoholické ovocné koktejly), sirupy do nápojů, nealkoholické nápoje obohacené o vitaminy, nealkoholické nápoje obohacené vitaminy a minerálními solemi, nutričně obohacené nápoje, odalkoholizované nápoje, ovocné šťávy, prášky na přípravu nápojů, přípravky k výrobě nápojů, nápoje pro sportovce, nápoje obsahující vitamíny, mošty, minerální voda; (35) maloobchodní, velkoobchodní a internetový prodej a prodej prostřednictvím prodejních a výdejních automatů a zařízení u těchto výrobků, výrobky s obsahem molekulárního vodíku, kosmetika, výrobky péče o hygienu a krásu těla u lidí a zvířat, výrobky čistící a prací, potraviny, nápoje, farmaceutické a veterinární přípravky, dietetické a terapeutické přípravky, krmiva, pamlsky a pochoutky pro lidi a zvířata, molekulární vodík, výrobky se zvýšeným obsahem vodíku, výrobky obohacené vodíkem, organizace a management obchodních motivačních a věrnostních programů, organizace, obsluha a sledování věrnostních programů pro zákazníky, organizace zákaznických věrnostních programů pro komerční, propagační nebo reklamní účely, věrnostní, pobídkové a bonusové programy, věrnostní zákaznické služby ke komerčním, propagačním a/nebo reklamním účelům, správa zákaznických věrnostních, motivačních nebo propagačních programů, řízení věrnostních programů zahrnující slevy nebo pobídky, podpora prodeje prostřednictvím zákaznických věrnostních programů, organizace, provozování a kontrola prodeje a propagačních motivačních programů, vedení motivačních programů pro zaměstnance, analýza reakcí zákazníků, event marketing (získávání zákazníků pořádáním akcí), obchodní informace a poradenství pro zákazníky (zákaznická poradna), poskytování informací zákazníkům o výrobku, poskytování zákaznických informací o produktech prostřednictvím internetu, služby zákaznického klubu pro komerční, propagační a/nebo reklamní účely, obchodní asistence týkající se franchisingu, obchodně reklamní služby týkající se franchisingu, obchodní poradenské služby, týkající se franchisingu, poradenství v oblasti obchodního managementu vztahující se k franchisingu, administrativní podpora a zpracování dat [služby], analýza reakce na reklamu a výzkumu trhu, konzultační a poradenské služby a pomoc v oblasti reklamní, marketingové a propagační činnosti, management a konzultace v oblasti obchodních postupů, management lidských zdrojů, marketing, merchandising, obchodní poradenské služby ohledně zakládání franšiz, obchodní poradenské služby, obchodní konzultační a poradenské služby, obchodní informace a poradenství pro spotřebitele při výběru výrobků a služeb, obchodní analýzy, informační služby a průzkumy trhu, plánování marketingových strategií, plánování a vedení obchodních trhů, výstav a prezentací k ekonomickým a reklamním účelům, organizace a řízení prezentací výrobků, pomoc v obchodní a podnikatelské činnosti, management a administrativní služby, poradenské služby vztahující se k propagaci prodeje, prezentace výrobků v komunikačních médiích pro účely maloobchodu, reklamní, marketingové a propagační služby, rozšiřování reklamních marketingových a propagačních materiálů, služby předvádění výrobků a vystavování zboží, služby obchodních výstav a veletrhů, služby vztahů s veřejností (public relations), správa věrnostních programů na

základě nákupních kuponů, účetnictví, vedení účetních knih a revize účtů (audity), zpracování, systematizace a správa dat, administrativní zpracovávání nákupních objednávek v rámci služeb poskytovaných zásilkovými společnostmi, předváděcí akce a výstavy, pořádání předváděcích akcí pro obchodní účely, marketing, cílený marketing, internetový marketing, event marketing (získávání zákazníků pořádáním akcí), propagace a prezentace eventů prostřednictvím webových stránek eventů, propagace na sociálních sítích, automatizované propagace v síti internet a sociálních sítích, on-line služba pro marketing obchodních sítí a franšiz zajišťující dodržování korporátní identity, pravidel franchizy, optimalizaci marketingu sítě, zjednodušení práce uživatelům pomocí aplikační podpory pro interní procesy a efektivitu na základě reportingu, správ dat pro obchodní sítě, on-line platforma pro propojování obchodních kontaktů, zprostředkování obchodních kontaktů a provádění obchodních operací.

(591) Barevná
(730) **H2 WORLD HEALTH & BEAUTY COMPANY s.r.o.**, Muglinovská 154/73, Ostrava, Muglinov, 71200, CZ
(740) Chytilová & spol., patentová kancelář, s.r.o., Nad spádem 641/20, Praha 4, Podolí, 14700

(210) **O-575450**
(220) 26.10.2021
(320) 26.10.2021
(511) 1, 5, 29, 35, 40, 42, 44
(540)



(593) Obrazová
(510) (1) přípravky mikroorganismů, jiné než pro lékařské a veterinární použití, přípravky na podporu růstu rostlin s mikroorganismy, přírodní mikroorganismy používané při údržbě rybníků, mikroorganismy na podporu růstu rostlin, mikroorganismy na odbourávání toxinů (k jiným než lékařským účelům), bakteriální kultury jako přísady do potravin, bakteriální přípravky používané v lesnictví, bakteriální přípravky používané v zahradnictví, bakteriální přípravky pro potravinářský průmysl, bakteriální přípravky pro zemědělství, bakterie používané při výrobě potravin, bakteriologické přípravky používané v zahradnictví, bakteriologické přípravky používané v lesnictví, probiotické bakteriální kultury pro potravinářský průmysl, probiotické bakterie pro potravinářský průmysl, výživa pro rostliny, listová výživa, kultivační média, hnojiva a chemické látky pro použití v zemědělství, zahradnictví a lesnictví; (5) přípravky s mikroorganismy pro lékařské a veterinární účely, přípravky obohacující organismus potřebnými vitaminy a mikročásticemi, kultury mikroorganismů pro lékařské a veterinární účely, bakteriální přípravky pro lékařské a veterinární účely, bakteriologické přípravky pro lékařské a zvěrolékařské účely, probiotické bakteriální preparáty pro lékařské použití, probiotické doplňky, probiotické bakteriální preparáty pro veterinární použití, probiotické přípravky pro léčebné účely k zachování přirozené rovnováhy flóry v trávicím systému, farmaceutické, lékařské a veterinární přípravky, léčiva, dietetické doplňky strany pro člověka i zvíře, doplňky stravy pro lidskou zvířecí výživu; (29) nápoje z bakterií kyseliny mléčné, fermentovaná zelenina, fermentované bambusové výhonky vařené a konzervované v soli [menma], fermentované ovoce, fermentovaný sójový sýr, fermenty [mléčné] pro kulinářské účely, hotové jídlo obsahující převážně fermentovanou zeleninu, vepřové maso a tofu [kimči-jjigae], hotové jídlo obsahující převážně restované hovězí maso a fermentovanou sójovou omáčku [sogalbi], hotové jídlo obsahující převážně restované kuřecí maso a fermentovanou ostrou paprikovou pastu [dak-galbi], kvašená zelenina, pečené kvašené mléko; (35) maloobchod, velkoobchod a internetový obchod s těmito výrobky: přípravky mikroorganismů, jiné než pro lékařské a veterinární použití, přípravky na podporu růstu rostlin s mikroorganismy, přírodní mikroorganismy používané při údržbě rybníků, mikroorganismy na podporu růstu rostlin, mikroorganismy na odbourávání toxinů (k jiným než lékařským účelům), bakteriální kultury jako přísady do potravin, bakteriální přípravky používané v lesnictví, bakteriální přípravky používané v zahradnictví, bakteriální přípravky pro potravinářský průmysl, bakteriální přípravky pro zemědělství, bakterie používané při výrobě potravin, bakteriologické přípravky používané v zahradnictví,

bakteriologické přípravky používané v lesnictví, probiotické bakteriální kultury pro potravinářský průmysl, probiotické bakterie pro potravinářský průmysl, výživa pro rostliny, listová výživa, kultivační média, hnojiva a chemické látky pro použití v zemědělství, zahradnictví a lesnictví, přípravky s mikroorganismy pro lékařské a veterinární účely, přípravky obohacující organismus potřebnými vitaminy a mikročásticemi, kultury mikroorganismů pro lékařské a veterinární účely, bakteriální přípravky pro lékařské a veterinární účely, bakteriologické přípravky pro lékařské a zvěrolékařské účely, probiotické bakteriální preparáty pro lékařské použití, probiotické doplňky, probiotické bakteriální preparáty pro veterinární použití, probiotické přípravky pro léčebné účely k zachování přirozené rovnováhy flóry v trávicím systému, farmaceutické, lékařské a veterinární přípravky, léčiva, dietetické doplňky stravy pro člověka i zvíře, doplňky stravy pro lidskou zvířecí výživu, nápoje z bakterií kyseliny mléčné, fermentovaná zelenina, fermentované bambusové výhonky vařené a konzervované v soli [menma], fermentované ovoce, fermentovaný sójový sýr, fermenty [mléčné] pro kulinářské účely, hotové jídlo obsahující převážně fermentovanou zeleninu, vepřové maso a tofu [kimči-jjigae], hotové jídlo obsahující převážně restované hovězí maso a fermentovanou sójovou omáčku [sogalbi], hotové jídlo obsahující převážně restované kuřecí maso a fermentovanou ostrou paprikovou pastu [dak-galbi], kvašená zelenina, pečené kvašené mléko, organizace a management obchodních věrnostních a věrnostních programů, organizace, obsluha a sledování věrnostních programů pro zákazníky, organizace zákaznických věrnostních programů pro komerční, propagační nebo reklamní účely, věrnostní, pobídkové a bonusové programy, věrnostní zákaznické služby ke komerčním, propagačním a/nebo reklamním účelům, správa zákaznických věrnostních, motivačních nebo propagačních programů, řízení věrnostních programů zahrnující slevy nebo pobídky, podpora prodeje prostřednictvím zákaznických věrnostních programů, organizace, provozování a kontrola prodeje a propagačních motivačních programů, vedení motivačních programů pro zaměstnance, analýza reakcí zákazníků, event marketing (získávání zákazníků pořádáním akcí), obchodní informace a poradenství pro zákazníky (zákaznická poradna), poskytování informací zákazníkům o výrobku, poskytování zákaznických informací o produktech prostřednictvím internetu, služby zákaznického klubu pro komerční, propagační a/nebo reklamní účely, obchodní asistence týkající se franchisingu, obchodně reklamní služby týkající se franchisingu, obchodní poradenské služby, týkající se franchisingu, poradenství v oblasti obchodního managementu vztahující se k franchisingu, administrativní podpora a zpracování dat [služby], analýza reakce na reklamu a výzkumu trhu, konzultační a poradenské služby a pomoc v oblasti reklamní, marketingové a propagační činnosti, management a konzultace v oblasti obchodních postupů, management lidských zdrojů, marketing, merchandising, obchodní poradenské služby ohledně zakládání franšíz, obchodní poradenské služby, obchodní konzultační a poradenské služby, obchodní informace a poradenství pro spotřebitele při výběru výrobků a služeb, obchodní analýzy, informační služby a průzkumy trhu, plánování marketingových strategií, plánování a vedení obchodních trhů, výstav a prezentací k ekonomickým a reklamním účelům, organizace a řízení prezentací výrobků, pomoc v obchodní a podnikatelské činnosti, management a administrativní služby, poradenské služby vztahující se k propagaci prodeje, prezentace výrobků v komunikačních médiích pro účely maloobchodu, reklamní, marketingové a propagační služby, rozšiřování reklamních marketingových a propagačních materiálů, služby předvádění výrobků a vystavování zboží, služby obchodních výstav a veletrhů, služby vztahů s veřejností (public relations), správa věrnostních programů na základě nákupních kuponů, účetnictví, vedení účetních knih a revize účtů (audity), zpracování, systematizace a správa dat, administrativní zpracování nákupních objednávek v rámci služeb poskytovaných zásilkovými společnostmi, předváděcí akce a výstavy, pořádání předváděcích akcí pro obchodní účely, marketing, cílený marketing, internetový marketing, event marketing (získávání zákazníků pořádáním akcí), propagace a prezentace eventů prostřednictvím webových stránek eventů, propagace na sociálních sítích, automatizované propagace v síti internet a sociálních sítích, on-line služba pro marketing obchodních sítí a franšíz zajišťující dodržování korporátní identity, pravidel franchizy, optimalizaci marketingu sítě, zjednodušení práce uživatelům pomocí aplikační podpory pro interní procesy a efektivitu na základě reportingu, správ dat pro obchodní síť, on-line platforma pro propojování obchodních kontaktů, zprostředkování obchodních kontaktů a provádění obchodních operací; (40) zakázková výroba léků, lékařských výrobků, dietních potravin a potravních doplňků pro druhé, zpracování biofarmaceutických, farmaceutických, kosmetických, chemických materiálů, zpracování léčivých nebo kosmetických materiálů, zpracování biofarmaceutických, farmaceutických, kosmetických nebo chemických materiálů pro druhé,

zpracování surovin pro výrobu farmaceutických, kosmetických, průmyslových výrobků nebo výrobků pro domácnost, zpracování výrobků pro účely výroby farmaceutických, kosmetických, průmyslových výrobků nebo výrobků pro domácnost, přeměna chemických výrobků, zpracování chemických a petrochemických výrobků, zakázková výroba farmaceutických, kosmetických, průmyslových výrobků, výrobků pro domácnost, pečujících výrobků, kosmetických přípravků a ličidel, výroba léčiv na zakázku a farmaceutické nebo parafarmaceutické výrobky v galenických formách všeho druhu, zakázková výroba farmaceutických účinných látek, zpracování farmaceutických účinných látek pro účely výroby léků, zakázková výroba léků na bázi farmaceutických účinných látek; (42) biotechnologické testování, biotechnologický výzkum, informace týkající se vědeckého výzkumu v oboru biochemie a biotechnologie, konzultace vztahující se k biotechnologii, laboratorní analýzy v oblasti bakteriologie, bakteriologický výzkum a analýza; (44) alternativní medicína, aromaterapie, bylinkářství, chiropraxe, estetické služby, farmaceutické služby, farmaceutické poradenství, fyzioterapie, genetické poradenství, hodnocení kontroly hmotnosti, holistická psychoterapie, hubení plevele, hubení škůdců pro zemědělství, zahradnictví a lesnictví, a poskytování informací vztahujících se k nim, hydroterapie, hygienická a kosmetická péče, hygienická a kosmetická péče o zvířata, konzultační služby týkající se lékařské zdravotní péče, konzultační služby týkající se kosmetické péče, konzultační služby týkající se výživy, konzultační služby týkající se péče o zdraví, lázeňské služby, lékařská analýza, lékařská vyšetření, lékařské informace, lékařské služby, paliativní péče, odborné poradenství se zaměřením na zdraví, poradenství ve vztahu k používání nechemického ošetřování pro udržitelné zemědělství a zahradnictví, poskytování informací o potravinových doplncích a výživě, pronájem vybavení k péči o osobní hygienu a krásu, pronájem zařízení k péči o lidské zdraví, psychoterapie, salóny krásy, sanatoria, sauny, služby péče o zdraví zvířat, služby péče o vzhled a čistotu zvířat, služby péče o hygienu a krásu, služby péče o duševní zdraví, služby zdravotní péče, služby zubního lékařství, solária, zahradnické služby a služby zahradní architektury, turecké lázně, terapeutické služby, telemedicína, zemědělské služby, služby akvakultury, zahradnické a lesnické služby, konzultační služby týkající se výživy, odborné poradenství v oblasti výživy, poradenství v oblasti diety a výživy, poradenství vztahující se k výživě zvířat, poradenství v oblasti výživy, služby kyslíkového baru, dietetické služby, dietetické konzultační služby (lékařské), plánování a kontrola diet, služby poskytované dietetikem, zotavovny, péče o hygienu a krásu zvířat, služby v oblasti poskytování lékařských informací, poskytování lékařských informací za pomoci webových stránek, digitálních médií a databází, konzultační služby v oboru léčiv, poskytování informací týkajících se dietních a výživových doplňků, zdravotní poradenství, poradenství v oblasti stravování, farmaceutické poradenství a poradenské služby v souvislosti se zjišťováním individuální farmaceutické a kosmetické potřeby, příprava receptů lékárníky, příprava a výdej léků, lékařské analýzy, výroba léků, informační služby v oblasti veterinárního farmaceutického průmyslu, veterinární nemocnice, veterinární služby, veterinární stomatologie, služby v oblasti veterinární chirurgie.

(591) Barevná

(730) H2 WORLD HEALTH & BEAUTY COMPANY s.r.o., Muglinovská 154/73, Ostrava, Muglinov, 71200, CZ

(740) Chytilová & spol., patentová kancelář, s.r.o., Nad spádem 641/20, Praha 4, Podolí, 14700

(210) O-575451

(220) 26.10.2021

(320) 26.10.2021

(511) 1, 5, 29, 35, 40, 42, 44

(540)



(593) Obrazová

(510) (1) přípravky mikroorganismů, jiné než pro lékařské a veterinární použití, přípravky na podporu růstu rostlin s mikroorganismy, přírodní mikroorganismy používané při údržbě rybníků, mikroorganismy na podporu růstu rostlin, mikroorganismy na odbourávání toxinů (k jiným než lékařským účelům), bakteriální kultury jako přísady do potravin, bakteriální přípravky používané v lesnictví, bakteriální přípravky používané v

zahradnictví, bakteriální přípravky pro potravinářský průmysl, bakteriální přípravky pro zemědělství, bakterie používané při výrobě potravin, bakteriologické přípravky používané v zahradnictví, bakteriologické přípravky používané v lesnictví, probiotické bakteriální kultury pro potravinářský průmysl, probiotické bakterie pro potravinářský průmysl, výživa pro rostliny, listová výživa, kultivační média, hnojiva a chemické látky pro použití v zemědělství, zahradnictví a lesnictví; (5) přípravky s mikroorganismy pro lékařské a veterinární účely, přípravky obohacující organismus potřebnými vitaminy a mikročásticemi, kultury mikroorganismů pro lékařské a veterinární účely, bakteriální přípravky pro lékařské a veterinární účely, bakteriologické přípravky pro lékařské a zvěrolékařské účely, probiotické bakteriální preparáty pro lékařské použití, probiotické doplňky, probiotické bakteriální preparáty pro veterinární použití, probiotické přípravky pro léčebné účely k zachování přirozené rovnováhy flóry v trávicím systému, farmaceutické, lékařské a veterinární přípravky, léčiva, dietetické doplňky strany pro člověka i zvíře, doplňky stravy pro lidskou zvířecí výživu; (29) nápoje z bakterií kyseliny mléčné, fermentovaná zelenina, fermentované bambusové výhonky vařené a konzervované v soli [menma], fermentované ovoce, fermentovaný sójový sýr, fermenty [mléčné] pro kulinářské účely, hotové jídlo obsahující převážně fermentovanou zeleninu, vepřové maso a tofu [kimči-jjigae], hotové jídlo obsahující převážně restované hovězí maso a fermentovanou sójovou omáčku [sogalbi], hotové jídlo obsahující převážně restované kuřecí maso a fermentovanou ostrou paprikovou pastu [dak-galbi], kvašená zelenina, pečené kvašené mléko; (35) maloobchod, velkoobchod a internetový obchod s těmito výrobky: přípravky mikroorganismů, jiné než pro lékařské a veterinární použití, přípravky na podporu růstu rostlin s mikroorganismy, přírodní mikroorganismy používané při údržbě rybníků, mikroorganismy na podporu růstu rostlin, mikroorganismy na odbourávání toxinů (k jiným než lékařským účelům), bakteriální kultury jako přísady do potravin, bakteriální přípravky používané v lesnictví, bakteriální přípravky používané v zahradnictví, bakteriální přípravky pro potravinářský průmysl, bakteriální přípravky pro zemědělství, bakterie používané při výrobě potravin, bakteriologické přípravky používané v zahradnictví, bakteriologické přípravky používané v lesnictví, probiotické bakteriální kultury pro potravinářský průmysl, probiotické bakterie pro potravinářský průmysl, výživa pro rostliny, listová výživa, kultivační média, hnojiva a chemické látky pro použití v zemědělství, zahradnictví a lesnictví, přípravky s mikroorganismy pro lékařské a veterinární účely, přípravky obohacující organismus potřebnými vitaminy a mikročásticemi, kultury mikroorganismů pro lékařské a veterinární účely, bakteriální přípravky pro lékařské a veterinární účely, bakteriologické přípravky pro lékařské a zvěrolékařské účely, probiotické bakteriální preparáty pro lékařské použití, probiotické doplňky, probiotické bakteriální preparáty pro veterinární použití, probiotické přípravky pro léčebné účely k zachování přirozené rovnováhy flóry v trávicím systému, farmaceutické, lékařské a veterinární přípravky, léčiva, dietetické doplňky strany pro člověka i zvíře, doplňky stravy pro lidskou zvířecí výživu, nápoje z bakterií kyseliny mléčné, fermentovaná zelenina, fermentované bambusové výhonky vařené a konzervované v soli [menma], fermentované ovoce, fermentovaný sójový sýr, fermenty [mléčné] pro kulinářské účely, hotové jídlo obsahující převážně fermentovanou zeleninu, vepřové maso a tofu [kimči-jjigae], hotové jídlo obsahující převážně restované hovězí maso a fermentovanou sójovou omáčku [sogalbi], hotové jídlo obsahující převážně restované kuřecí maso a fermentovanou ostrou paprikovou pastu [dak-galbi], kvašená zelenina, pečené kvašené mléko, organizace a management obchodních motivačních a věrnostních programů, organizace, obsluha a sledování věrnostních programů pro zákazníky, organizace zákaznických věrnostních programů pro komerční, propagační nebo reklamní účely, věrnostní, pobídkové a bonusové programy, věrnostní zákaznické služby ke komerčním, propagačním a/nebo reklamním účelům, správa zákaznických věrnostních, motivačních nebo propagačních programů, řízení věrnostních programů zahrnující slevy nebo pobídky, podpora prodeje prostřednictvím zákaznických věrnostních programů, organizace, provozování a kontrola prodeje a propagačních motivačních programů, vedení motivačních programů pro zaměstnance, analýza reakcí zákazníků, event marketing (získávání zákazníků pořádáním akcí), obchodní informace a poradenství pro zákazníky (zákaznická poradna), poskytování informací o výrobě, poskytování zákaznických informací o produktech prostřednictvím internetu, služby zákaznického klubu pro komerční, propagační a/nebo reklamní účely, obchodní asistence týkající se franchisingu, obchodně reklamní služby týkající se franchisingu, obchodní poradenské služby, týkající se franchisingu, poradenství v oblasti obchodního managementu vztahující se k franchisingu, administrativní podpora a zpracování dat [služby], analýza reakce na reklamu a výzkumu trhu, konzultační a poradenské služby a pomoc v oblasti reklamní,

marketingové a propagační činnosti, management a konzultace v oblasti obchodních postupů, management lidských zdrojů, marketing, merchandising, obchodní poradenské služby ohledně zakládání franšiz, obchodní poradenské služby, obchodní konzultační a poradenské služby, obchodní informace a poradenství pro spotřebitele při výběru výrobků a služeb, obchodní analýzy, informační služby a průzkumy trhu, plánování marketingových strategií, plánování a vedení obchodních trhů, výstav a prezentací k ekonomickým a reklamním účelům, organizace a řízení prezentací výrobků, pomoc v obchodní a podnikatelské činnosti, management a administrativní služby, poradenské služby vztahující se k propagaci prodeje, prezentace výrobků v komunikačních médiích pro účely maloobchodu, reklamní, marketingové a propagační služby, rozšiřování reklamních marketingových a propagačních materiálů, služby předvádění výrobků a vystavování zboží, služby obchodních výstav a veletrhů, služby vztahů s veřejností (public relations), správa věrnostních programů na základě nákupních kuponů, účetnictví, vedení účetních knih a revize účtů (audity), zpracování, systematizace a správa dat, administrativní zpracování nákupních objednávek v rámci služeb poskytovaných zásilkovými společnostmi, předváděcí akce a výstavy, pořádání předváděcích akcí pro obchodní účely, marketing, cílený marketing, internetový marketing, event marketing (získávání zákazníků pořádáním akcí), propagace a prezentace eventů prostřednictvím webových stránek eventů, propagace na sociálních sítích, automatizované propagace v síti internet a sociálních sítích, on-line služba pro marketing obchodních sítí a franšiz zajišťující dodržování korporátní identity, pravidel franchizy, optimalizaci marketingu sítě, zjednodušení práce uživatelům pomocí aplikační podpory pro interní procesy a efektivitu na základě reportingu, správ dat pro obchodní síť, on-line platforma pro propojování obchodních kontaktů, zprostředkování obchodních kontaktů a provádění obchodních operací; (40) zakázková výroba léků, lékařských výrobků, dietních potravin a potravních doplňků pro druhé, zpracování biofarmaceutických, farmaceutických, kosmetických, chemických materiálů, zpracování léčivých nebo kosmetických materiálů, zpracování biofarmaceutických, farmaceutických, kosmetických nebo chemických materiálů pro druhé, zpracování surovin pro výrobu farmaceutických, kosmetických, průmyslových výrobků nebo výrobků pro domácnost, zpracování výrobků pro účely výroby farmaceutických, kosmetických, průmyslových výrobků nebo výrobků pro domácnost, přeměna chemických výrobků, zpracování chemických a petrochemických výrobků, zakázková výroba farmaceutických, kosmetických, průmyslových výrobků, výrobků pro domácnost, pečujících výrobků, kosmetických přípravků a líčidel, výroba léčiv na zakázku a farmaceutické nebo parafarmaceutické výrobky v galenických formách všeho druhu, zakázková výroba farmaceutických účinných látek, zpracování farmaceutických účinných látek pro účely výroby léků, zakázková výroba léků na bázi farmaceutických účinných látek; (42) biotechnologické testování, biotechnologický výzkum, informace týkající se vědeckého výzkumu v oboru biochemie a biotechnologie, konzultace vztahující se k biotechnologii, laboratorní analýzy v oblasti bakteriologie, bakteriologický výzkum a analýza; (44) alternativní medicína, aromaterapie, bylinkářství, chiropraxe, estetické služby, farmaceutické služby, farmaceutické poradenství, fyzioterapie, genetické poradenství, hodnocení kontroly hmotnosti, holistická psychoterapie, hubení plevele, hubení škůdců pro zemědělství, zahradnictví a lesnictví, a poskytování informací vztahujících se k nim, hydroterapie, hygienická a kosmetická péče, hygienická a kosmetická péče o zvířata, konzultační služby týkající se lékařské zdravotní péče, konzultační služby týkající se kosmetické péče, konzultační služby týkající se výživy, konzultační služby týkající se péče o zdraví, lázeňské služby, lékařská analýza, lékařská vyšetření, lékařské informace, lékařské služby, paliativní péče, odborné poradenství se zaměřením na zdraví, poradenství ve vztahu k používání nechemického ošetřování pro udržitelné zemědělství a zahradnictví, poskytování informací o potravinových doplncích a výživě, pronájem vybavení k péči o osobní hygienu a krásu, pronájem zařízení k péči o lidské zdraví, psychoterapie, salóny krásy, sanatoria, sauny, služby péče o zdraví zvířat, služby péče o vzhled a čistotu zvířat, služby péče o hygienu a krásu, služby péče o duševní zdraví, služby zdravotní péče, služby zubního lékařství, solária, zahradnické služby a služby zahradní architektury, turecké lázně, terapeutické služby, telemedicína, zemědělské služby, služby akvakultury, zahradnické a lesnické služby, konzultační služby týkající se výživy, odborné poradenství v oblasti výživy, poradenství v oblasti diety a výživy, poradenství vztahující se k výživě zvířat, poradenství v oblasti výživy, služby kyslíkového baru, dietetické služby, dietetické konzultační služby (lékařské), plánování a kontrola diet, služby poskytované dietetikem, zotavovny, péče o hygienu a krásu zvířat, služby v oblasti poskytování lékařských informací, poskytování lékařských informací za pomoci webových stránek, digitálních médií a databází,

konzultační služby v oboru léčiv, poskytování informací týkajících se dietních a výživových doplňků, zdravotní poradenství, poradenství v oblasti stravování, farmaceutické poradenství a poradenské služby v souvislosti se zjišťováním individuální farmaceutické a kosmetické potřeby, příprava receptů lékárníky, příprava a výdej léků, lékařské analýzy, výroba léků, informační služby v oblasti veterinárního farmaceutického průmyslu, veterinární nemocnice, veterinární služby, veterinární stomatology, služby v oblasti veterinární chirurgie.

- (591) Barevná
(730) **H2 WORLD HEALTH & BEAUTY COMPANYY s.r.o.**, Muglinovská 154/73, Ostrava, Muglinov, 71200, CZ
(740) Chytilová & spol., patentová kancelář, s.r.o., Nad spádem 641/20, Praha 4, Podolí, 14700

- (210) **O-575452**
(220) 26.10.2021
(320) 26.10.2021
(511) 1, 5, 31, 35, 44
(540)



- (593) Obrazová
(510) (1) biostimulátory jakožto stimulátory růstu rostlin, chemické produkty pro léčbu chorob rostlin, chemické přípravky pro prevenci patogenních infekcí u rostlin, hnojiva pro domácí rostliny, konzervační přípravky na rostliny, látky ke kontrole růstu vodních rostlin, látky na podporu růstu rostlin, látky na regulaci růstu rostlin, minerální přípravky k použití jako výživové doplňky pro rostliny, přípravky k regulaci růstu rostlin, přípravky na ochranu rostlin před patogeny, přípravky na podporu růstu rostlin, přípravky na posílení rostlin, přípravky na posilování rostlin, přípravky pro výživu rostlin, přírodní a syntetické prostředky podporující růst rostlin, výtažky z mořských řas pro použití jako stimulant růstu u rostlin, výživa pro rostliny, živiny pro rostliny, chemické výrobky k použití při výrobě krmiv pro zvířata, chemická aditiva k použití při výrobě krmiv pro zvířata, enzymy pro použití při výrobě krmiva pro domácí zvířata, chemické přípravky pro použití při chovu hospodářských zvířat, konzervanty do krmiv pro zvířata (chemické), pevný kyslík (k jiným než lékařským účelům), kyslík pro průmyslové použití, směsi ozonu a kyslíku (k jiným než lékařským účelům), výživa pro rostliny, listová výživa, kultivační média, hnojiva a chemické látky pro použití v zemědělství, zahradnictví a lesnictví; (5) algicidy, antibakteriální gely, antibakteriální, dezinfekční přípravky, antibakteriální přípravky, antivirové přípravky, antitoxiny, antiseptika, antioxidanty, antiparazitika, antioxidanty pro dietetické účely, antioxidační doplňky, antimikrobiální přípravky pro dermatologické použití, antibiotika, antibiotické doplňky stravy pro zvířata, baktericidní látky, biocidy, dezinfekční prostředky k veterinárnímu použití, dezinfekční a antiseptické přípravky, diagnostické přípravky a materiály, farmaceutické přípravky a přírodní léčiva, fungicidy, imunostimulanty, hygienické přípravky a výrobky, herbicidy, germicidy, insekticidy, koupelové přípravky k ošetření zvířat, koupelové přípravky pro léčebné účely, léčebná a dezinfekční mýdla a čisticí přípravky, medikované krmivo pro zvířata, nutraceutika pro lidi, nutraceutika jako dietní doplňky, nutraceutické přípravky pro terapeutické nebo lékařské účely, nápojové směsi jako dietní doplňky, nápojové směsi v prášku jako doplňky výživy, nápoje upravené pro veterinární, multivitaminové přípravky, minerální vody pro léčebné účely, minerální přípravky a látky pro veterinární použití, minerální potravinové doplňky, minerální doplňky krmiva hospodářských zvířat, mikrobicidy, obvazy, obvazový materiál a aplikátory léčebných přípravků, potravní doplňky pro zvířata, pevný kyslík k lékařskému použití, peroxid vodíku pro léčebné účely, přípravky na dezodoraci a čištění vzduchu, přípravky proti rostlinným a živočišným škůdcům, veterinární léčiva, vitaminové a minerální doplňky, vitaminové a minerální přípravky, zubní přípravky a výrobky a výrobky a léčebné zubní pasty, doplňky výživy, nápojové směsi v prášku jako doplňky výživy, výživové doplňky, výživové doplňky do krmiva hospodářských zvířat, výživové doplňky pro veterinářské účely, výživové doplňky ve formě nápojů, výživové nápojové směsi pro použití jako náhražky jídla, dietetické a nutriční přípravky, dietetické doplňky pro zvířata, dietetické látky pro léčebné účely, dietetické

nápoje pro léčebné účely, dietetické potraviny pro léčebné účely, potravní doplňky a dietetické přípravky, kyslík pro léčebné účely, kyslíkové koupele, pevný kyslík k lékařskému použití, vše výše uvedené určené též pro veterinární užití, doplňky do krmiv pro zvířata (léčivé), krmivo pro zvířata s léčivými přísadami, medikované krmivo pro zvířata, minerální doplňky krmiva hospodářských zvířat, výživové doplňky do krmiva hospodářských zvířat; (31) krmiva a potrava pro zvířata, konzervovaná nebo zavařená krmiva pro zvířata, krmiva pro zvířata ve formě granulí, krmiva pro zvířata získaná z rostlinných látek, syntetické krmivo pro zvířata, vápník do krmiv pro zvířata, směsná krmiva pro zvířata, sláma jako krmivo, posilující krmiva, pícniny jako krmivo, obilná krmiva pro zvířata, krmivo pro zvířata ke žvýkání, jedlé pochoutky pro zvířata ke žvýkání, jedlé pochoutky pro zvířata, krmný šrot, krmné zrniny, květiny, návnady, nikoli umělé, rostliny, rostlinný odpad (surovina), přírodní trávník, podestýlky a stelivo pro zvířata, semena, cibulky a sazenice k pěstování rostlin, slad a nezpracované obilniny, seno, stromy a lesní produkty, vánoční stromky, zemědělské a vodní plodiny, zahradnické a lesní produkty, živá zvířata a živé organismy k chovným účelům, čerstvé ovoce, ořechy, zelenina a bylinky; (35) maloobchod, velkoobchod a internetový obchod s těmito výrobky: chemikálie pro použití v zemědělství, v zahradnictví a lesnictví, výrobky obsahující molekulární vodík, farmaka a veterinární přípravky, sanitární přípravky, léčebné a dietetické přípravky pro zvířata a lidi, kultivační média, hnojiva a chemické látky pro použití v zemědělství, zahradnictví a lesnictví, generátory vodíku a/nebo kyslíku, ionizátory, krmiva pro zvířata, potrava (pro zvířata), předměty sloužících k hygieně zvířat, předměty sloužící k úpravě vzhledu zvířat, předměty sloužící k hygieně zvířat, přípravky pro péči o zvířata, veterinární přípravky, výživové doplňky, biostimulátory jakožto stimulátory růstu rostlin, chemické produkty pro léčbu chorob rostlin, chemické přípravky pro prevenci patogenních infekcí u rostlin, hnojiva pro domácí rostliny, konzervační přípravky na rostliny, látky ke kontrole růstu vodních rostlin, látky na podporu růstu rostlin, látky na regulaci růstu rostlin, minerální přípravky k použití jako výživové doplňky pro rostliny, přípravky k regulaci růstu rostlin, přípravky na ochranu rostlin před patogeny, přípravky na podporu růstu rostlin, přípravky na posílení rostlin, přípravky na posilování rostlin, přípravky pro výživu rostlin, přírodní a syntetické prostředky podporující růst rostlin, výtažky z mořských řas pro použití jako stimulant růstu u rostlin, výživa pro rostliny, živiny pro rostliny, chemické výrobky k použití při výrobě krmiv pro zvířata, chemická aditiva k použití při výrobě krmiv pro zvířata, enzymy pro použití při výrobě krmiva pro domácí zvířata, chemické přípravky pro použití při chovu hospodářských zvířat, konzervanty do krmiv pro zvířata (chemické), pevný kyslík (k jiným než lékařským účelům), kyslík pro průmyslové použití, směsi ozonu a kyslíku (k jiným než lékařským účelům), výživa pro rostliny, listová výživa, algicidy, antibakteriální gely, antibakteriální, dezinfekční přípravky, antibakteriální přípravky, antivirové přípravky, antitoxiny, antiseptika, antioxidanty, antiparazitika, antioxidanty pro dietetické účely, antioxidační doplňky, antimikrobiální přípravky pro dermatologické použití, antibiotika, antibiotické doplňky stravy pro zvířata, baktericidní látky, biocidy, dezinfekční prostředky k veterinárnímu použití, dezinfekční a antiseptické přípravky, diagnostické přípravky a materiály, farmaceutické přípravky a přírodní léčiva, fungicidy, imunostimulanty, hygienické přípravky a výrobky, herbicidy, germicidy, insekticidy, koupelové přípravky k ošetření zvířat, koupelové přípravky pro léčebné účely, léčebná a dezinfekční mýdla a čisticí přípravky, medikované krmivo pro zvířata, nutraceutika pro zvířata, nutraceutika pro lidi, nutraceutika jako dietní doplňky, nutraceutické přípravky pro terapeutické nebo lékařské účely, nápojové směsi jako dietní doplňky, nápojové směsi v prášku jako doplňky výživy, nápoje upravené pro veterinární, multivitaminové přípravky, minerální vody pro léčebné účely, minerální přípravky a látky pro veterinární použití, minerální potravinové doplňky, minerální doplňky stravy, minerální doplňky krmiva hospodářských zvířat, mikrobicidy, obvazy, obvazový materiál a aplikátory léčebných přípravků, potravní doplňky pro zvířata, pevný kyslík k lékařskému použití, pevné plyny k léčebným účelům, peroxid vodíku pro lékařské účely, peroxid vodíku pro léčebné účely, přípravky na dezodoraci a čištění vzduchu, přípravky proti rostlinným a živočišným škůdcům, veterinární léčiva, vitaminové a minerální doplňky, vitaminové a minerální přípravky, zubní přípravky a výrobky a výrobky a léčebné zubní pasty, doplňky výživy, nápojové směsi v prášku jako doplňky výživy, výživové doplňky, výživové doplňky do krmiva hospodářských zvířat, výživové doplňky pro veterinářské účely, výživové doplňky ve formě nápojů, výživové nápojové směsi pro použití jako náhražky jídla, dietetické a nutriční přípravky, dietetické doplňky pro zvířata, dietetické látky pro léčebné účely, dietetické nápoje pro léčebné účely, dietetické potraviny pro léčebné účely, potravní doplňky a dietetické přípravky, kyslík pro léčebné účely, kyslíkové koupele, pevný kyslík k lékařskému nebo veterinárnímu použití, krmiva a potrava pro zvířata,

konzervovaná nebo zavařená krmiva pro zvířata, krmiva pro zvířata ve formě granulí, krmiva pro zvířata získaná z rostlinných látek, syntetické krmivo pro zvířata, vápník do krmiv pro zvířata, směsná krmiva pro zvířata, sláma jako krmivo, posilující krmiva, picniny jako krmivo, obilná krmiva pro zvířata, krmivo pro zvířata ke žvýkání, jedlé pochoutky pro zvířata ke žvýkání, jedlé pochoutky pro zvířata, krmný šrot, krmné zrniny, květiny, návnady, nikoli umělé, rostliny, rostlinný odpad (surovina), přírodní trávník, podestýlky a stelivo pro zvířata, semena, cibulky a sazenice k pěstování rostlin, slad a nezpracované obilniny, seno, stromy a lesní produkty, vánoční stromky, zemědělské a vodní plodiny, zahradnické a lesní produkty, živá zvířata a živé organismy k chovným účelům, čerstvé ovoce, ořechy, zelenina a bylinky, organizace a management obchodních motivačních a věrnostních programů, organizace, obsluha a sledování věrnostních programů pro zákazníky, organizace zákaznických věrnostních programů pro komerční, propagační nebo reklamní účely, věrnostní, pobídkové a bonusové programy, věrnostní zákaznické služby ke komerčním, propagačním a/nebo reklamním účelům, správa zákaznických věrnostních, motivačních nebo propagačních programů, řízení věrnostních programů zahrnující slevy nebo pobídky, podpora prodeje prostřednictvím zákaznických věrnostních programů, organizace, provozování a kontrola prodeje a propagačních motivačních programů, vedení motivačních programů pro zaměstnance, analýza reakcí zákazníků, event marketing (získávání zákazníků pořádáním akcí), obchodní informace a poradenství pro zákazníky (zákaznická poradna), poskytování informací zákazníkům o výrobku, poskytování zákaznických informací o produktech prostřednictvím internetu, služby zákaznického klubu pro komerční, propagační a/nebo reklamní účely, obchodní asistence týkající se franchisingu, obchodně reklamní služby týkající se franchisingu, obchodní poradenské služby, týkající se franchisingu, poradenství v oblasti obchodního managementu vztahující se k franchisingu, administrativní podpora a zpracování dat [služby], analýza reakce na reklamu a výzkumu trhu, konzultační a poradenské služby a pomoc v oblasti reklamní, marketingové a propagační činnosti, management a konzultace v oblasti obchodních postupů, management lidských zdrojů, marketing, merchandising, obchodní poradenské služby ohledně zakládání franšíz, obchodní poradenské služby, obchodní konzultační a poradenské služby, obchodní informace a poradenství pro spotřebitele při výběru výrobků a služeb, obchodní analýzy, informační služby a průzkumy trhu, plánování marketingových strategií, plánování a vedení obchodních trhů, výstav a prezentací k ekonomickým a reklamním účelům, organizace a řízení prezentací výrobků, pomoc v obchodní a podnikatelské činnosti, management a administrativní služby, poradenské služby vztahující se k propagaci prodeje, prezentace výrobků v komunikačních médiích pro účely maloobchodu, reklamní, marketingové a propagační služby, rozšiřování reklamních marketingových a propagačních materiálů, služby předvádění výrobků a vystavování zboží, služby obchodních výstav a veletrhů, služby vztahů s veřejností (public relations), správa věrnostních programů na základě nákupních kuponů, účetnictví, vedení účetních knih a revize účtů (audity), zpracování, systematizace a správa dat, administrativní zpracování nákupních objednávek v rámci služeb poskytovaných zásilkovými společnostmi, předváděcí akce a výstavy, pořádání předváděcích akcí pro obchodní účely, marketing, cílený marketing, internetový marketing, event marketing (získávání zákazníků pořádáním akcí), propagace a prezentace eventů prostřednictvím webových stránek eventů, propagace na sociálních sítích, automatizované propagace v síti internet a sociálních sítích, on-line služba pro marketing obchodních sítí a franšíz zajišťující dodržování korporátní identity, pravidel franšizy, optimalizaci marketingu sítě, zjednodušení práce uživatelům pomocí aplikační podpory pro interní procesy a efektivitu na základě reportingu, správ dat pro obchodní sítě, on-line platforma pro propojování obchodních kontaktů, zprostředkování obchodních kontaktů a provádění obchodních operací; (44) hubení plevele, hubení škůdců pro zemědělství, zahradnictví a lesnictví, a poskytování informací vztahujících se k nim, hygienická a kosmetická péče o zvířata, konzultační služby týkající se zdravotní péče pro zvířata, konzultační služby týkající se kosmetické péče o zvířata, konzultační služby týkající se výživy zvířat, poradenství ve vztahu k používání nechemického ošetřování pro udržitelné zemědělství a zahradnictví, poskytování informací o potravinových doplncích a výživě pro zvířata, pronájem vybavení k péči o osobní hygienu a krásu zvířat, salóny pro zvířata, služby péče o zdraví zvířat, služby péče o vzhled a čistotu zvířat, služby péče o duševní zdraví zvířat, služby zubního lékařství pro zvířata, solária, zahradnické služby a služby zahradní architektury, turecké lázně, terapeutické služby, zemědělské služby, služby akvakultury, zahradnické a lesnické služby, poradenství vztahující se k výživě zvířat, péče o hygienu a krásu zvířat, služby v oblasti poskytování veterinárních informací, poskytování veterinárních informací za pomoci webových

stránek, digitálních médií a databází, příprava receptů lékárníky, příprava a výdej léků, lékařské analýzy, výroba léků, informační služby v oblasti veterinárního farmaceutického průmyslu, veterinární nemocnice, veterinární služby, veterinární stomatologie, služby v oblasti veterinární chirurgie, střihání zvířat, značkování zvířat, chov zvířat, zemědělské služby (chov zvířat), pronájem zvířat a rostlin, vkládání podkožních mikročipů pro domácí zvířata pro účely sledování a identifikace, poradenství vztahující se k péči o zvířata, laboratorní analytické služby týkající se ošetřování zvířat, služby oploďňování in vitro pro zvířata, poradenství vztahující se k chovu zvířat, poskytování informací týkajících se chovu zvířat, tetování domácích zvířat pro identifikační účely, služby dávkování krmiva pro zvířata, nemocniční služby pro domácí zvířata, pronájem zvířat pro zahradnické účely, chiropraktické služby pro zvířata, farmy, pěstování rostlin, rostlinné školky, informační služby týkající se rostlinstva, poskytování informací k určování rostlin a květin pro zahradnické účely, pěstitelské poradenské služby vztahující se k zahradnictví, pěstitelské poradenské služby vztahující se k zemědělství, výsadba stromů, léčení stromů, přesazování stromů, profezávání stromů, stromové školky, stromová chirurgie, poradenství týkající se sázení stromů, výsadba stromů za účelem kompenzace uhlíkových emisí, poskytování informací týkajících se výsadby zahradních stromů, zahradnické služby a služby zahradní architektury, pronájem zařízení pro zemědělství, vodohospodářství, zahradnictví a lesnictví, hubení škůdců pro zemědělství, zahradnictví a lesnictví, a poskytování informací vztahujících se k nim, poradenství a konzultace týkající se používání hnojiv v zemědělství, zahradnictví a lesnictví, zemědělské, zahradnické a lesnické služby týkající se rekultivace území poškozeného průmyslem, ničení škůdců v zemědělství, vodohospodářství, zahradnictví a lesnictví, postřiky insekticidy pro zemědělské, zahradnické a lesnické účely, vyprošťovací služby pro zemědělství, zahradnictví a lesnictví, hubení plevele pro zemědělství, zahradnictví a lesnictví, služby v oboru zemědělství, zahradnictví nebo lesnictví, krajinařský zahradní design pro třetí osoby, služby týkající se péče o zahrady, poskytování vybavení ke komunitnímu zahradničení.

- (591) Barevná
(730) **H2 WORLD HEALTH & BEAUTY COMPANY s.r.o.**, Muglinovská 154/73, Ostrava, Muglinov, 71200, CZ
(740) Chytilová & spol., patentová kancelář, s.r.o., Nad spádem 641/20, Praha 4, Podolí, 14700

- (210) **O-575453**
(220) 26.10.2021
(320) 26.10.2021
(511) 3, 5, 32, 35, 40, 44
(540)



- (593) Obrazová
(510) (3) antiperspirační výrobky, antiperspiranty a deodoranty, balzámy, jiné než pro léčebné účely, bělicí přípravky k použití v domácnosti, bělicí přípravky [odbarvovače] pro kosmetické účely, čistící prostředky a vonné přípravky, čistící prostředky pro domácnost, čistící prostředky pro vozidla, deodoranty a antiperspiranty, depilační přípravky, depilační prostředky, hygienické přípravky jako toaletní potřeby, hydratační přípravky, funkční kosmetika, fyto kosmetické přípravky, kosmetické přípravky, parfumerie, přípravky pro osobní hygienu, kosmetické přípravky pro péči o zvířata, koupelové přípravky (neléčivé), lešticí přípravky, mýdla a gely, líčidla, parfumerie a vonné přípravky, prací prostředky, přípravky do koupele, přípravky na čištění a leštění kůže a obuvi, přípravky na odstraňování ochlupení a holicí přípravky, přípravky pro ústní hygienu, přípravky pro péči o vlasy, přípravky pro osobní hygienu a kosmetické přípravky, vonné oleje a aromatické výtažky, vonné přípravky pro domácnost; (5) adstringenty pro lékařské účely, algicidy, antibakteriální gely, antibakteriální, dezinfekční přípravky, antibakteriální přípravky, antivirové přípravky, antitoxiny, antiseptika, antiseptické přípravky pro péči o tělo, antioxidyanty, antiparazitika, antioxidyanty pro dietetické účely, antioxidační doplňky, antimikrobiální přípravky pro dermatologické použití, antibiotika, antibiostatické doplňky stravy pro zvířata, baktericidní látky, biocidy, dezinfekční prostředky k veterinárnímu použití, dezinfekční a antiseptické přípravky, deodoranty do automobilů, deodoranty, jiné než pro lidskou

potřebu nebo potřebu zvířat, diagnostické přípravky a materiály, farmaceutické přípravky a přírodní léčiva, fungicidy, imunostimulanty, hygienické přípravky a výrobky, herbicidy, germicidy, insekticidy, koupelové přípravky k ošetření zvířat, koupelové přípravky pro léčebné účely, léčebná a dezinfekční mýdla a čisticí přípravky, medikované krmivo pro zvířata, nutraceutika pro zvířata, nutraceutika pro lidi, nutraceutika jako dietní doplňky, nutraceutické přípravky pro terapeutické nebo lékařské účely, nápojové směsi jako dietní doplňky, nápojové směsi v prášku jako doplňky výživy, nápoje upravené pro lékařské účely, nápoje pro kojence, multivitaminové přípravky, minerální vody pro léčebné účely, minerální přípravky a látky pro lékařské použití, minerální potravinové doplňky, minerální doplňky stravy, minerální doplňky krmiva hospodářských zvířat, minerální dietní doplňky pro lidi, mikrobicidy, obvazy, obvazový materiál a aplikátory léčebných přípravků, potravní doplňky pro zvířata, potravní doplňky a dietetické přípravky, potraviny pro batolata, pevný kyslík k lékařskému použití, pevné plyny k léčebným účelům, peroxid vodíku pro lékařské účely, peroxid vodíku pro léčebné účely, přípravky na dezodoraci a čištění vzduchu, přípravky proti rostlinným a živočišným škůdcům, veterinární léčiva, vitaminové a minerální doplňky, vitaminové a minerální přípravky, zubní přípravky a výrobky a léčebné zubní pasty, doplňky výživy, kojenecká výživa, nápojové směsi v prášku jako doplňky výživy, výživové doplňky, výživové doplňky do krmiva hospodářských zvířat, výživové doplňky pro veterinářské účely, výživové doplňky ve formě nápojů, výživové nápojové směsi pro použití jako náhražky jídla, dietetické a nutriční přípravky, dietetické doplňky pro sportovce, dietetické látky pro léčebné účely, dietetické nápoje pro léčebné účely, dietetické potraviny pro léčebné účely, potravní doplňky a dietetické přípravky, kyslík pro léčebné účely, kyslíkové koupele, pevný kyslík k lékařskému použití; (32) voda se zvýšenou výživnou hodnotou, džusy, nápoje na bázi ořechů a sóji, pivo a pivovarnické výrobky, ochucené syčené nápoje, nealkoholické nápoje, přípravky pro výrobu nápojů, vody, voda obohacená o minerály [nápoje], tablety k přípravě šumivých nápojů, soda, smoothies (nealkoholické ovocné koktejly), sirupy do nápojů, nealkoholické nápoje obohacené o vitaminy, nealkoholické nápoje obohacené vitaminy a minerálními solemi, nutričně obohacené nápoje, odalkoholizované nápoje, ovocné šťávy, prášky na přípravu nápojů, přípravky k výrobě nápojů, nápoje pro sportovce, nápoje obsahující vitaminy, mošty, minerální voda; (35) organizace a management obchodních motivačních a věrnostních programů, organizace, obsluha a sledování věrnostních programů pro zákazníky, organizace zákaznických věrnostních programů pro komerční, propagační nebo reklamní účely, věrnostní, pobídkové a bonusové programy, věrnostní zákaznické služby ke komerčním, propagačním a/nebo reklamním účelům, správa zákaznických věrnostních, motivačních nebo propagačních programů, řízení věrnostních programů zahrnující slevy nebo pobídky, podpora prodeje prostřednictvím zákaznických věrnostních programů, organizace, provozování a kontrola prodeje a propagačních motivačních programů, vedení motivačních programů pro zaměstnance, analýza reakcí zákazníků, event marketing (získávání zákazníků pořádáním akcí), obchodní informace a poradenství pro zákazníky (zákaznická poradna), poskytování informací zákazníkům o výrobku, poskytování zákaznických informací o produktech prostřednictvím internetu, služby zákaznického klubu pro komerční, propagační a/nebo reklamní účely, obchodní asistence týkající se franchisingu, obchodně reklamní služby týkající se franchisingu, obchodní poradenské služby, týkající se franchisingu, poradenství v oblasti obchodního managementu vztahující se k franchisingu, administrativní podpora a zpracování dat [služby], analýza reakce na reklamu a výzkumu trhu, maloobchodní prodej nealkoholických nápojů, maloobchodní prodej chemikálií pro použití v zemědělství, maloobchodní prodej chemikálií pro použití v zahradnictví, maloobchodní prodej čajů, maloobchodní prodej výrobků obsahujících molekulární vodík, maloobchodní prodej farmak a veterinárních přípravků, maloobchodní prodej sanitárních přípravků, maloobchodní prodej léčebných a dietetických přípravků, maloobchodní prodej čistících prostředků a potřeb, maloobchodní prodej kosmetiky a parfumerie, maloobchodní prodej generátorů vodíku a/nebo kyslíku, maloobchodní prodej ionizátorů, maloobchodní prodej zařízení pro vaření, chlazení, ohřívání, mražení, úpravu vody, úpravu ovzduší, maloobchodní nebo velkoobchodní služby pro farmaceutické, veterinární a sanitární přípravky a lékařské potřeby, konzultační a poradenské služby a pomoc v oblasti reklamní, marketingové a propagační činnosti, maloobchodní prodej krmiva pro zvířata, maloobchodní prodej lékařských přístrojů, maloobchodní prodej potravy (pro zvířata), maloobchodní prodej předmětů sloužících k hygieně lidí, maloobchodní prodej předmětů sloužících k úpravě vzhledu zvířat, maloobchodní prodej předmětů sloužících k hygieně zvířat, maloobchodní prodej přípravků na výrobu nápojů, maloobchodní prodej přípravků pro péči o zvířata, maloobchodní prodej přístrojů sloužících opalování, maloobchodní prodej veterinárních přípravků,

maloobchodní prodej výživových doplňků, maloobchodní prodej zařízení pro fyzikální terapii, maloobchodní služby týkající se nealkoholických a alkoholických nápojů poskytované prostřednictvím celosvětových počítačových sítí, maloobchodní prodej alkoholických a nealkoholických nápojů, maloobchodní služby týkající se potravin poskytované prostřednictvím katalogů, maloobchodní služby týkající se potravin poskytované prostřednictvím celosvětových počítačových sítí, maloobchodní služby v oblasti potravin, maloobchodní služby v oblasti vlasových přípravků, maloobchodní služby v oblasti vonných přípravků, maloobchodní zásilkové služby týkající se nealkoholických a alkoholických nápojů, maloobchodní zásilkové služby týkající se potravin, management a konzultace v oblasti obchodních postupů, management lidských zdrojů, marketing, merchandising, obchodní poradenské služby ohledně zakládání franšíz, obchodní poradenské služby, obchodní konzultační a poradenské služby, obchodní informace a poradenství pro spotřebitele při výběru výrobků a služeb, obchodní analýzy, informační služby a průzkumy trhu, plánování marketingových strategií, plánování a vedení obchodních trhů, výstav a prezentací k ekonomickým a reklamním účelům, organizace a řízení prezentací výrobků, pomoc v obchodní a podnikatelské činnosti, management a administrativní služby, poradenské služby vztahující se k propagaci prodeje, prezentace výrobků v komunikačních médiích pro účely maloobchodu, reklamní, marketingové a propagační služby, rozšiřování reklamních marketingových a propagačních materiálů, služby předvádění výrobků a vystavování zboží, služby obchodních výstav a veletrhů, služby vztahů s veřejností (public relations), správa věrnostních programů na základě nákupních kuponů, účetnictví, vedení účetních knih a revize účtů (audity), velkoobchodní prodej chemikálií pro použití v zemědělství, velkoobchodní prodej chemikálií pro použití v zahradnictví, velkoobchodní prodej chemikálií pro použití v lesnictví, velkoobchodní prodej čistících přípravků, velkoobchodní prodej dietetických přípravků, velkoobchodní prodej výživových doplňků, velkoobchodní prodej vonných přípravků, velkoobchodní prodej veterinárních přípravků a výrobků, velkoobchodní prodej potravy (pro zvířata), velkoobchodní prodej nealkoholických a alkoholických nápojů, velkoobchodní prodej krmiva pro zvířata, velkoobchodní prodej kosmetiky a parfumerie, velkoobchodní prodej generátorů vodíku a/nebo kyslíku, velkoobchodní prodej ionizátorů, zpracování, systematizace a správa dat, administrativní zpracování nákupních objednávek v rámci služeb poskytovaných zásilkovými společnostmi, maloobchodní služby zásilkového prodeje zaměřené na kosmetické přípravky, předváděcí akce a výstavy, pořádání předváděcích akcí pro obchodní účely, marketing, cílený marketing, internetový marketing, event marketing (získávání zákazníků pořádáním akcí), propagace a prezentace eventů prostřednictvím webových stránek eventů, propagace na sociálních sítích, automatizované propagace v síti internet a sociálních sítích, on-line služba pro marketing obchodních sítí a franšíz zajišťující dodržování korporátní identity, pravidel franchizy, optimalizaci marketingu sítě, zjednodušení práce uživatelům pomocí aplikační podpory pro interní procesy a efektivitu na základě reportingu, správa dat pro obchodní sítě, on-line platforma pro propojování obchodních kontaktů, zprostředkování obchodních kontaktů a provádění obchodních operací; (40) zakázková výroba léků, lékařských výrobků, dietních potravin a potravních doplňků pro druhé, zpracování biofarmaceutických, farmaceutických, kosmetických, chemických materiálů, zpracování léčivých nebo kosmetických materiálů, zpracování biofarmaceutických, farmaceutických, kosmetických nebo chemických materiálů pro druhé, zpracování surovin pro výrobu farmaceutických, kosmetických, průmyslových výrobků nebo výrobků pro domácnost, zpracování výrobků pro účely výroby farmaceutických, kosmetických, průmyslových výrobků nebo výrobků pro domácnost, přeměna chemických výrobků, zpracování chemických a petrochemických výrobků, zakázková výroba farmaceutických, kosmetických, průmyslových výrobků, výrobků pro domácnost, pečujících výrobků, kosmetických přípravků a líčidel, výroba léčiv na zakázku a farmaceutické nebo parafarmaceutické výrobky v galenických formách všeho druhu, zakázková výroba farmaceutických účinných látek, zpracování farmaceutických účinných látek pro účely výroby léků, zakázková výroba léků na bázi farmaceutických účinných látek; (44) alternativní medicína, aromaterapie, bylinkářství, chiropraxe, estetické služby, farmaceutické služby, farmaceutické poradenství, fyzioterapie, genetické poradenství, hodnocení kontroly hmotnosti, holistická psychoterapie, hubení plevele, hubení škůdců pro zemědělství, zahradnictví a lesnictví, a poskytování informací vztahujících se k nim, hydroterapie, hygienická a kosmetická péče, hygienická a kosmetická péče o zvířata, konzultační služby týkající se lékařské zdravotní péče, konzultační služby týkající se kosmetické péče, konzultační služby týkající se výživy, konzultační služby týkající se péče o zdraví, lázeňské služby, lékařská analýza, lékařská vyšetření, lékařské informace, lékařské služby, paliativní

péče, odborné poradenství se zaměřením na zdraví, poradenství ve vztahu k používání nechemického ošetřování pro udržitelné zemědělství a zahradnictví, poskytování informací o potravinových doplňcích a výživě, pronájem vybavení k péči o osobní hygienu a krásu, pronájem zařízení k péči o lidské zdraví, psychoterapie, salóny krásy, sanatoria, sauny, služby péče o zdraví zvířat, služby péče o vzhled a čistotu zvířat, služby péče o hygienu a krásu, služby péče o duševní zdraví, služby zdravotní péče, služby zubního lékařství, solária, zahradnické služby a služby zahradní architektury, turecké lázně, terapeutické služby, telemedicína, zemědělské služby, služby akvakultury, zahradnické a lesnické služby, konzultační služby týkající se výživy, odborné poradenství v oblasti výživy, poradenství v oblasti diety a výživy, poradenství vztahující se k výživě zvířat, poradenství v oblasti výživy, služby kyslíkového baru, dietetické služby, dietetické konzultační služby (lékařské), plánování a kontrola diet, služby poskytované dietetikem, zotavovny, péče o hygienu a krásu zvířat, služby v oblasti poskytování lékařských informací, poskytování lékařských informací za pomoci webových stránek, digitálních médií a databází, konzultační služby v oboru léčiv, poskytování informací týkajících se dietních a výživových doplňků, zdravotní poradenství, poradenství v oblasti stravování, farmaceutické poradenství a poradenské služby v souvislosti se zjišťováním individuální farmaceutické a kosmetické potřeby, příprava receptů lékárníky, příprava a výdej léků, lékařské analýzy, výroba léků, informační služby v oblasti veterinárního farmaceutického průmyslu, veterinární nemocnice, veterinární služby, veterinární stomatology, služby v oblasti veterinární chirurgie.

(591) Barevná

(730) **H2 WORLD HEALTH & BEAUTY COMPANYY s.r.o.**, Muglinovská 154/73, Ostrava, Muglinov, 71200, CZ

(740) Chytilová & spol., patentová kancelář, s.r.o., Nad spádem 641/20, Praha 4, Podolí, 14700

(210) **O-575454**

(220) 26.10.2021

(320) 26.10.2021

(511) 3, 5, 32, 35, 40, 44

(540)

H2 BEAUTY CARE

(592) Slovní

(510) (3) antiperspirační výrobky, antiperspiranty a deodoranty, balzámy, jiné než pro léčebné účely, bělicí přípravky k použití v domácnosti, bělicí přípravky [odbarvovače] pro kosmetické účely, čistící prostředky a vonné přípravky, čistící prostředky pro domácnost, čistící prostředky pro vozidla, deodoranty a antiperspiranty, depilační přípravky, depilační prostředky, hygienické přípravky jako toaletní potřeby, hydratační přípravky, funkční kosmetika, fytkosmetické přípravky, kosmetické přípravky, parfumerie, přípravky pro osobní hygienu, kosmetické přípravky pro péči o zvířata, koupelové přípravky (neléčivé), lešticí přípravky, mýdla a gely, líčidla, parfumerie a vonné přípravky, prací prostředky, přípravky do koupele, přípravky na čištění a leštění kůže a obuvi, přípravky na odstraňování ochlupení a holicí přípravky, přípravky pro ústní hygienu, přípravky pro péči o vlasy, přípravky pro osobní hygienu a kosmetické přípravky, vonné oleje a aromatické výtahy, vonné přípravky pro domácnost; (5) adstringenty pro lékařské účely, algicidy, antibakteriální gely, antibakteriální, dezinfekční přípravky, antibakteriální přípravky, antivirové přípravky, antioxiny, antiseptika, antiseptické přípravky pro péči o tělo, antioxidanty, antiparazitika, antioxidanty pro dietetické účely, antioxidační doplňky, antimikrobiální přípravky pro dermatologické použití, antibiotika, antibiotické doplňky stravy pro zvířata, baktericidní látky, biocidy, dezinfekční prostředky k veterinárnímu použití, dezinfekční a antiseptické přípravky, deodoranty do automobilů, deodoranty, jiné než pro lidskou potřebu nebo potřebu zvířat, diagnostické přípravky a materiály, farmaceutické přípravky a přírodní léčiva, fungicidy, imunostimulanty, hygienické přípravky a výrobky, herbicidy, germicidy, insekticidy, koupelové přípravky k ošetření zvířat, koupelové přípravky pro léčebné účely, léčebná a dezinfekční mýdla a čistící přípravky, medikované krmivo pro zvířata, nutraceutika pro zvířata, nutraceutika pro lidi, nutraceutika jako dietní doplňky, nutraceutické přípravky pro terapeutické nebo lékařské účely, nápojové směsi jako dietní doplňky, nápojové směsi v prášku jako doplňky výživy, nápoje upravené pro lékařské účely, nápoje pro kojence, multivitaminové přípravky, minerální vody pro léčebné účely, minerální přípravky a látky pro lékařské použití, minerální potravinové doplňky, minerální doplňky stravy, minerální doplňky krmiva hospodářských zvířat, minerální dietní doplňky pro lidi, mikrobiocidy, obvazy, obvazový materiál a aplikátory léčebných přípravků, potravní doplňky pro zvířata, potravní doplňky a dietetické přípravky, potraviny pro batolata, pevný kyslík k

lékařskému použití, pevné plyny k léčebným účelům, peroxid vodíku pro lékařské účely, peroxid vodíku pro léčebné účely, přípravky na dezodoraci a čištění vzduchu, přípravky proti rostlinným a živočišným škůdcům, veterinární léčiva, vitaminové a minerální doplňky, vitaminové a minerální přípravky, zubní přípravky a výrobky a léčebné zubní pasty, doplňky výživy, kojenecká výživa, nápojové směsi v prášku jako doplňky výživy, výživové doplňky, výživové doplňky do krmiva hospodářských zvířat, výživové doplňky pro veterinářské účely, výživové doplňky ve formě nápojů, výživové nápojové směsi pro použití jako náhrady jídla, dietetické a nutriční přípravky, dietetické doplňky pro sportovce, dietetické látky pro léčebné účely, dietetické nápoje pro léčebné účely, dietetické potraviny pro léčebné účely, potravní doplňky a dietetické přípravky, kyslík pro léčebné účely, kyslíkové koupele, pevný kyslík k lékařskému použití; (32) voda se zvýšenou výživnou hodnotou, džusy, nápoje na bázi ořechů a sóji, pivo a pivovarnické výrobky, ochucené sycené nápoje, nealkoholické nápoje, přípravky pro výrobu nápojů, vody, voda obohacená o minerály [nápoje], tablety k přípravě šumivých nápojů, soda, smoothie (nealkoholické ovocné koktejly), sirupy do nápojů, nealkoholické nápoje obohacené o vitaminy, nealkoholické nápoje obohacené vitaminy a minerálními solemi, nutričně obohacené nápoje, odalkoholizované nápoje, ovocné šťávy, prášky na přípravu nápojů, přípravky k výrobě nápojů, nápoje pro sportovce, nápoje obsahující vitaminy, mošty, minerální voda; (35) organizace a management obchodních motivačních a vědomostních programů, organizace, obsluha a sledování vědomostních programů pro zákazníky, organizace zákaznických vědomostních programů pro komerční, propagační nebo reklamní účely, vědomostní, pobídkové a bonusové programy, vědomostní zákaznické služby ke komerčním, propagačním a/nebo reklamním účelům, správa zákaznických vědomostních, motivačních nebo propagačních programů, řízení vědomostních programů zahrnující slevy nebo pobídky, podpora prodeje prostřednictvím zákaznických vědomostních programů, organizace, provozování a kontrola prodeje a propagačních motivačních programů, vedení motivačních programů pro zaměstnance, analýza reakcí zákazníků, event marketing (získávání zákazníků pořádáním akcí), obchodní informace a poradenství pro zákazníky (zákaznická poradna), poskytování informací zákazníkům o výrobku, poskytování zákaznických informací o produktech prostřednictvím internetu, služby zákaznického klubu pro komerční, propagační a/nebo reklamní účely, obchodní asistence týkající se franchisingu, obchodně reklamní služby týkající se franchisingu, obchodní poradenské služby, týkající se franchisingu, poradenství v oblasti obchodního managementu vztahující se k franchisingu, administrativní podpora a zpracování dat [služby], analýza reakce na reklamu a výzkumu trhu, maloobchodní prodej nealkoholických nápojů, maloobchodní prodej chemikálií pro použití v zemědělství, maloobchodní prodej chemikálií pro použití v zahradnictví, maloobchodní prodej čajů, maloobchodní prodej výrobků obsahujících molekulární vodík, maloobchodní prodej farmak a veterinárních přípravků, maloobchodní prodej sanitárních přípravků, maloobchodní prodej léčebných a dietetických přípravků, maloobchodní prodej čistících prostředků a potřeb, maloobchodní prodej kosmetiky a parfumerie, maloobchodní prodej generátorů vodíku a/nebo kyslíku, maloobchodní prodej ionizátorů, maloobchodní prodej zařízení pro vaření, chlazení, ohřívání, mrazení, úpravu vody, úpravu ovzduší, maloobchodní nebo velkoobchodní služby pro farmaceutické, veterinární a sanitární přípravky a lékařské potřeby, konzultační a poradenské služby a pomoc v oblasti reklamní, marketingové a propagační činnosti, maloobchodní prodej krmiva pro zvířata, maloobchodní prodej lékařských přístrojů, maloobchodní prodej potravy (pro zvířata), maloobchodní prodej předmětů sloužících k hygieně lidí, maloobchodní prodej předmětů sloužících k úpravě vzhledu zvířat, maloobchodní prodej předmětů sloužících k hygieně zvířat, maloobchodní prodej přípravků na výrobu nápojů, maloobchodní prodej přípravků pro péči o zvířata, maloobchodní prodej přístrojů sloužících opalování, maloobchodní prodej veterinárních přípravků, maloobchodní prodej výživových doplňků, maloobchodní prodej zařízení pro fyzikální terapii, maloobchodní služby týkající se nealkoholických a alkoholických nápojů poskytované prostřednictvím celosvětových počítačových sítí, maloobchodní prodej alkoholických a nealkoholických nápojů, maloobchodní služby týkající se potravin poskytované prostřednictvím katalogů, maloobchodní služby týkající se potravin poskytované prostřednictvím celosvětových počítačových sítí, maloobchodní služby v oblasti potravin, maloobchodní služby v oblasti vlasových přípravků, maloobchodní služby v oblasti vonných přípravků, maloobchodní zásilkové služby týkající se nealkoholických a alkoholických nápojů, maloobchodní zásilkové služby týkající se potravin, management a konzultace v oblasti obchodních postupů, management lidských zdrojů, marketing, merchandising, obchodní poradenské služby ohledně zakládání franšíz, obchodní poradenské služby, obchodní konzultační a poradenské služby, obchodní informace a poradenství pro spotřebitele při výběru

výrobní a služeb, obchodní analýzy, informační služby a průzkumy trhu, plánování marketingových strategií, plánování a vedení obchodních trhů, výstav a prezentací k ekonomickým a reklamním účelům, organizace a řízení prezentací výrobků, pomoc v obchodní a podnikatelské činnosti, management a administrativní služby, poradenské služby vztahující se k propagaci prodeje, prezentace výrobků v komunikačních médiích pro účely maloobchodu, reklamní, marketingové a propagační služby, rozšiřování reklamních marketingových a propagačních materiálů, služby předvádění výrobků a vystavování zboží, služby obchodních výstav a veletrhů, služby vztahů s veřejností (public relations), správa věcnostních programů na základě nákupních kuponů, účetnictví, vedení účetních knih a revize účtů (audity), velkoobchodní prodej chemikálií pro použití v zemědělství, velkoobchodní prodej chemikálií pro použití v zahradnictví, velkoobchodní prodej chemikálií pro použití v lesnictví, velkoobchodní prodej čistících přípravků, velkoobchodní prodej dietetických přípravků, velkoobchodní prodej výživových doplňků, velkoobchodní prodej vonných přípravků, velkoobchodní prodej veterinárních přípravků a výrobků, velkoobchodní prodej potravy (pro zvířata), velkoobchodní prodej nealkoholických a alkoholických nápojů, velkoobchodní prodej krmiva pro zvířata, velkoobchodní prodej kosmetiky a parfumerie, velkoobchodní prodej generátorů vodíku a/nebo kyslíku, velkoobchodní prodej ionizátorů, zpracování, systematizace a správa dat, administrativní zpracování nákupních objednávek v rámci služeb poskytovaných zásilkovými společnostmi, maloobchodní služby zásilkového prodeje zaměřené na kosmetické přípravky, předváděcí akce a výstavy, pořádání předváděcích akcí pro obchodní účely, marketing, cílený marketing, internetový marketing, event marketing (získávání zákazníků pořádáním akcí), propagace a prezentace eventů prostřednictvím webových stránek eventů, propagace na sociálních sítích, automatizované propagace v síti internet a sociálních sítích, on-line služba pro marketing obchodních sítí a franšiz zajišťující dodržování korporátní identity, pravidel franchizy, optimalizaci marketingu sítí, zjednodušení práce uživateli pomocí aplikační podpory pro interní procesy a efektivitu na základě reportingu, správ dat pro obchodní sítě, on-line platforma pro propojování obchodních kontaktů, zprostředkování obchodních kontaktů a provádění obchodních operací; (40) zakázková výroba léků, lékařských výrobků, dietních potravin a potravních doplňků pro druhé, zpracování biofarmaceutických, farmaceutických, kosmetických, chemických materiálů, zpracování léčivých nebo kosmetických materiálů, zpracování biofarmaceutických, farmaceutických, kosmetických nebo chemických materiálů pro druhé, zpracování surovin pro výrobu farmaceutických, kosmetických, průmyslových výrobků nebo výrobků pro domácnost, zpracování výrobků pro účely výroby farmaceutických, kosmetických, průmyslových výrobků nebo výrobků pro domácnost, přeměna chemických výrobků, zpracování chemických a petrochemických výrobků, zakázková výroba farmaceutických, kosmetických, průmyslových výrobků, výrobků pro domácnost, pečujících výrobků, kosmetických přípravků a líčidel, výroba léčiv na zakázku a farmaceutické nebo parafarmaceutické výrobky v galenických formách všeho druhu, zakázková výroba farmaceutických účinných látek, zpracování farmaceutických účinných látek pro účely výroby léků, zakázková výroba léků na bázi farmaceutických účinných látek; (44) alternativní medicína, aromaterapie, bylinkářství, chiropraxe, estetické služby, farmaceutické služby, farmaceutické poradenství, fyzioterapie, genetické poradenství, hodnocení kontroly hmotnosti, holistická psychoterapie, hubení plevele, hubení škůdců pro zemědělství, zahradnictví a lesnictví, a poskytování informací vztahujících se k nim, hydroterapie, hygienická a kosmetická péče, hygienická a kosmetická péče o zvířata, konzultační služby týkající se lékařské zdravotní péče, konzultační služby týkající se kosmetické péče, konzultační služby týkající se výživy, konzultační služby týkající se péče o zdraví, lázeňské služby, lékařská analýza, lékařská vyšetření, lékařské informace, lékařské služby, paliativní péče, odborné poradenství se zaměřením na zdraví, poradenství ve vztahu k používání nechemického ošetřování pro udržitelné zemědělství a zahradnictví, poskytování informací o potravinových doplňcích a výživě, pronájem vybavení k péči o osobní hygienu a krásu, pronájem zařízení k péči o lidské zdraví, psychoterapie, salóny krásy, sanatoria, sauny, služby péče o zdraví zvířat, služby péče o vzhled a čistotu zvířat, služby péče o hygienu a krásu, služby péče o duševní zdraví, služby zdravotní péče, služby zubního lékařství, solária, zahradnické služby a služby zahradní architektury, turecké lázně, terapeutické služby, telemedicina, zemědělské služby, služby akvakultury, zahradnické a lesnické služby, konzultační služby týkající se výživy, odborné poradenství v oblasti výživy, poradenství v oblasti diety a výživy, poradenství vztahující se k výživě zvířat, poradenství v oblasti výživy, služby kyslíkového baru, dietetické služby, dietetické konzultační služby (lékařské), plánování a kontrola diet, služby poskytované dietetikem, zotavovny, péče o hygienu a krásu zvířat, služby v

oblasti poskytování lékařských informací, poskytování lékařských informací za pomoci webových stránek, digitálních médií a databází, konzultační služby v oboru léčiv, poskytování informací týkajících se dietních a výživových doplňků, zdravotní poradenství, poradenství v oblasti stravování, farmaceutické poradenství a poradenské služby v souvislosti se zjišťováním individuální farmaceutické a kosmetické potřeby, příprava receptů lékárníky, příprava a výdej léků, lékařské analýzy, výroba léků, informační služby v oblasti veterinárního farmaceutického průmyslu, veterinární nemocnice, veterinární služby, veterinární stomatology, služby v oblasti veterinární chirurgie.

(730) H2 WORLD HEALTH & BEAUTY COMPANY s.r.o., Muglinovská 154/73, Ostrava, Muglinov, 71200, CZ

(740) Chytilová & spol., patentová kancelář, s.r.o., Nad spádem 641/20, Praha 4, Podolí, 14700

(210) O-575455

(220) 26.10.2021

(320) 26.10.2021

(511) 1, 5, 29, 35, 40, 42, 44

(540)

H2 PROBIOM

(592) Slovní

(510) (1) přípravky mikroorganismů, jiné než pro lékařské a veterinární použití, přípravky na podporu růstu rostlin s mikroorganismy, přírodní mikroorganismy používané při údržbě rybníků, mikroorganismy na podporu růstu rostlin, mikroorganismy na odbourávání toxinů (k jiným než lékařským účelům), bakteriální kultury jako přísady do potravin, bakteriální přípravky používané v lesnictví, bakteriální přípravky používané v zahradnictví, bakteriální přípravky pro potravinářský průmysl, bakteriální přípravky pro zemědělství, bakterie používané při výrobě potravin, bakteriologické přípravky používané v zahradnictví, bakteriologické přípravky používané v lesnictví, probiotické bakteriální kultury pro potravinářský průmysl, probiotické bakterie pro potravinářský průmysl, výživa pro rostliny, listová výživa, kulturní média, hnojiva a chemické látky pro použití v zemědělství, zahradnictví a lesnictví; (5) přípravky s mikroorganismy pro lékařské a veterinární účely, přípravky obohacující organismus potřebnými vitaminy a mikročásticemi, kultury mikroorganismů pro lékařské a veterinární účely, bakteriální přípravky pro lékařské a veterinární účely, bakteriologické přípravky pro lékařské a zvěrolékařské účely, probiotické bakteriální preparáty pro lékařské použití, probiotické doplňky, probiotické bakteriální preparáty pro veterinární použití, probiotické přípravky pro léčebné účely k zachování přirozené rovnováhy flóry v trávicím systému, farmaceutické, lékařské a veterinární přípravky, léčiva, dietetické doplňky strany pro člověka i zvíře, doplňky stravy pro lidskou zvířecí výživu; (29) nápoje z bakterií kyseliny mléčné, fermentovaná zelenina, fermentované bambusové výhonky vařené a konzervované v soli [menma], fermentované ovoce, fermentovaný sójový sýr, fermenty [mléčné] pro kulinářské účely, hotové jídlo obsahující převážně fermentovanou zeleninu, vepřové maso a tofu [kimči-jjigae], hotové jídlo obsahující převážně restované hovězí maso a fermentovanou sójovou omáčku [sogalbi], hotové jídlo obsahující převážně restované kuřecí maso a fermentovanou ostrou paprikovou pastu [dak-galbi], kvašená zelenina, pečené kvašené mléko; (35) maloobchod, velkoobchod a internetový obchod s těmito výrobky: přípravky mikroorganismů, jiné než pro lékařské a veterinární použití, přípravky na podporu růstu rostlin s mikroorganismy, přírodní mikroorganismy používané při údržbě rybníků, mikroorganismy na podporu růstu rostlin, mikroorganismy na odbourávání toxinů (k jiným než lékařským účelům), bakteriální kultury jako přísady do potravin, bakteriální přípravky používané v lesnictví, bakteriální přípravky používané v zahradnictví, bakteriální přípravky pro potravinářský průmysl, bakteriální přípravky pro zemědělství, bakterie používané při výrobě potravin, bakteriologické přípravky používané v zahradnictví, bakteriologické přípravky používané v lesnictví, probiotické bakteriální kultury pro potravinářský průmysl, probiotické bakterie pro potravinářský průmysl, výživa pro rostliny, listová výživa, kulturní média, hnojiva a chemické látky pro použití v zemědělství, zahradnictví a lesnictví, přípravky s mikroorganismy pro lékařské a veterinární účely, přípravky obohacující organismus potřebnými vitaminy a mikročásticemi, kultury mikroorganismů pro lékařské a veterinární účely, bakteriální přípravky pro lékařské a veterinární účely, bakteriologické přípravky pro lékařské a zvěrolékařské účely, probiotické bakteriální preparáty pro lékařské použití, probiotické doplňky, probiotické bakteriální preparáty pro veterinární použití, probiotické přípravky pro léčebné účely k zachování přirozené rovnováhy flóry v trávicím systému, farmaceutické, lékařské a veterinární přípravky, léčiva, dietetické doplňky strany pro člověka i zvíře, doplňky

stravy pro lidskou zvířecí výživu, nápoje z bakterií kyseliny mléčné, fermentovaná zelenina, fermentované bambusové výhonky vařené a konzervované v soli [menma], fermentované ovoce, fermentovaný sójový sýr, fermenty [mléčné] pro kulinářské účely, hotové jídlo obsahující převážně fermentovanou zeleninu, vepřové maso a tofu [kimči-jjigae], hotové jídlo obsahující převážně restované hovězí maso a fermentovanou sójovou omáčku [sogalbi], hotové jídlo obsahující převážně restované kuřecí maso a fermentovanou ostrou paprikovou pastu [dak-galbi], kvašená zelenina, pečené kvašené mléko, organizace a management obchodních motivačních a věrnostních programů, organizace, obsluha a sledování věrnostních programů pro zákazníky, organizace zákaznických věrnostních programů pro komerční, propagační nebo reklamní účely, věrnostní, pobídkové a bonusové programy, věrnostní zákaznické služby ke komerčním, propagačním a/nebo reklamním účelům, správa zákaznických věrnostních, motivačních nebo propagačních programů, řízení věrnostních programů zahrnující slevy nebo pobídky, podpora prodeje prostřednictvím zákaznických věrnostních programů, organizace, provozování a kontrola prodeje a propagačních motivačních programů, vedení motivačních programů pro zaměstnance, analýza reakcí zákazníků, event marketing (získávání zákazníků pořádáním akcí), obchodní informace a poradenství pro zákazníky (zákaznická poradna), poskytování informací zákazníkům o výrobku, poskytování zákaznických informací o produktech prostřednictvím internetu, služby zákaznického klubu pro komerční, propagační a/nebo reklamní účely, obchodní asistence týkající se franchisingu, obchodně reklamní služby týkající se franchisingu, obchodní poradenské služby, týkající se franchisingu, poradenství v oblasti obchodního managementu vztahující se k franchisingu, administrativní podpora a zpracování dat [služby], analýza reakce na reklamu a výzkumu trhu, konzultační a poradenské služby a pomoc v oblasti reklamní, marketingové a propagační činnosti, management a konzultace v oblasti obchodních postupů, management lidských zdrojů, marketing, merchandising, obchodní poradenské služby ohledně zakládání franšiz, obchodní poradenské služby, obchodní konzultační a poradenské služby, obchodní informace a poradenství pro spotřebitele při výběru výrobků a služeb, obchodní analýzy, informační služby a průzkumy trhu, plánování marketingových strategií, plánování a vedení obchodních trhů, výstav a prezentací k ekonomickým a reklamním účelům, organizace a řízení prezentací výrobků, pomoc v obchodní a podnikatelské činnosti, management a administrativní služby, poradenské služby vztahující se k propagaci prodeje, prezentace výrobků v komunikačních médiích pro účely maloobchodu, reklamní, marketingové a propagační služby, rozšiřování reklamních marketingových a propagačních materiálů, služby předvádění výrobků a vystavování zboží, služby obchodních výstav a veletrhů, služby vztahů s veřejností (public relations), správa věrnostních programů na základě nákupních kuponů, účetnictví, vedení účetních knih a revize účtů (audity), zpracování, systematizace a správa dat, administrativní zpracování nákupních objednávek v rámci služeb poskytovaných zástilkovými společnostmi, předváděcí akce a výstavy, pořádání předváděcích akcí pro obchodní účely, marketing, cílený marketing, internetový marketing, event marketing (získávání zákazníků pořádáním akcí), propagace a prezentace eventů prostřednictvím webových stránek eventů, propagace na sociálních sítích, automatizované propagace v síti internet a sociálních sítích, on-line služba pro marketing obchodních sítí a franšiz zajišťující dodržování korporátní identity, pravidel franchizy, optimalizaci marketingu sítě, zjednodušení práce uživatelům pomocí aplikační podpory pro interní procesy a efektivitu na základě reportingu, správ dat pro obchodní sítě, on-line platforma pro propojování obchodních kontaktů, zprostředkování obchodních kontaktů a provádění obchodních operací; (40) zakázková výroba léků, lékařských výrobků, dietních potravin a potravních doplňků pro druhé, zpracování biofarmaceutických, farmaceutických, kosmetických, chemických materiálů, zpracování léčivých nebo kosmetických materiálů, zpracování biofarmaceutických, farmaceutických, kosmetických nebo chemických materiálů pro druhé, zpracování surovin pro výrobu farmaceutických, kosmetických, průmyslových výrobků nebo výrobků pro domácnost, zpracování výrobků pro účely výroby farmaceutických, kosmetických, průmyslových výrobků nebo výrobků pro domácnost, přeměna chemických výrobků, zpracování chemických a petrochemických výrobků, zakázková výroba farmaceutických, kosmetických, průmyslových výrobků, výrobků pro domácnost, pečujících výrobků, kosmetických přípravků a líčidel, výroba léčiv na zakázku a farmaceutické nebo parafarmaceutické výrobky v galenických formách všeho druhu, zakázková výroba farmaceutických účinných látek, zpracování farmaceutických účinných látek pro účely výroby léků, zakázková výroba léků na bázi farmaceutických účinných látek; (42) biotechnologické testování, biotechnologický výzkum, informace týkající se vědeckého výzkumu v oboru biochemie a

biotechnologie, konzultace vztahující se k biotechnologii, laboratorní analýzy v oblasti bakteriologie, bakteriologický výzkum a analýza; (44) alternativní medicína, aromaterapie, bylinkářství, chiropraxe, estetické služby, farmaceutické služby, farmaceutické poradenství, fyzioterapie, genetické poradenství, hodnocení kontroly hmotnosti, holistická psychoterapie, hubení plevele, hubení škůdců pro zemědělství, zahradnictví a lesnictví, a poskytování informací vztahujících se k nim, hydroterapie, hygienická a kosmetická péče, hygienická a kosmetická péče o zvířata, konzultační služby týkající se lékařské zdravotní péče, konzultační služby týkající se kosmetické péče, konzultační služby týkající se výživy, konzultační služby týkající se péče o zdraví, lázeňské služby, lékařská analýza, lékařská vyšetření, lékařské informace, lékařské služby, paliativní péče, odborné poradenství se zaměřením na zdraví, poradenství ve vztahu k používání nechemického ošetřování pro udržitelné zemědělství a zahradnictví, poskytování informací o potravinových doplncích a výživě, pronájem vybavení k péči o osobní hygienu a krásu, pronájem zařízení k péči o lidské zdraví, psychoterapie, salóny krásy, sanatoria, sauny, služby péče o zdraví zvířat, služby péče o duševní zdraví, služby péče o hygienu a krásu, služby péče o duševní zdraví, služby zdravotní péče, služby zubního lékařství, solária, zahradnické služby a služby zahradní architektury, turecké lázně, terapeutické služby, telemedicína, zemědělské služby, služby akvakultury, zahradnické a lesnické služby, konzultační služby týkající se výživy, odborné poradenství v oblasti výživy, poradenství v oblasti diety a výživy, poradenství vztahující se k výživě zvířat, poradenství v oblasti výživy, služby kyslíkového baru, dietetické služby, dietetické konzultační služby (lékařské), plánování a kontrola diet, služby poskytované dietetikem, zotavovny, péče o hygienu a krásu zvířat, služby v oblasti poskytování lékařských informací, poskytování lékařských informací za pomoci webových stránek, digitálních médií a databází, konzultační služby v oboru léčiv, poskytování informací týkajících se dietních a výživových doplňků, zdravotní poradenství, poradenství v oblasti stravování, farmaceutické poradenství a poradenské služby v souvislosti se zjišťováním individuální farmaceutické a kosmetické potřeby, příprava receptů lékárníky, příprava a výdej léků, lékařské analýzy, výroba léků, informační služby v oblasti veterinárního farmaceutického průmyslu, veterinární nemocnice, veterinární služby, veterinární stomatologie, služby v oblasti veterinární chirurgie.

(730) **H2 WORLD HEALTH & BEAUTY COMPANY s.r.o.**, Muglinovská 154/73, Ostrava, Muglinov, 71200, CZ

(740) Chytilová & spol., patentová kancelář, s.r.o., Nad spádem 641/20, Praha 4, Podolí, 14700

(210) **O-575456**

(220) 26.10.2021

(320) 26.10.2021

(511) 1, 5, 29, 35, 40, 42, 44

(540)

H2 MICROBIOM

(592) Slovní

(510) (1) přípravky mikroorganismů, jiné než pro lékařské a veterinární použití, přípravky na podporu růstu rostlin s mikroorganizmy, přírodní mikroorganismy používané při údržbě rybníků, mikroorganismy na podporu růstu rostlin, mikroorganismy na odbourávání toxinů (k jiným než lékařským účelům), bakteriální kultury jako přísady do potravin, bakteriální přípravky používané v lesnictví, bakteriální přípravky používané v zahradnictví, bakteriální přípravky pro potravinářský průmysl, bakteriální přípravky pro zemědělství, bakterie používané při výrobě potravin, bakteriologické přípravky používané v zahradnictví, bakteriologické přípravky používané v lesnictví, probiotické bakteriální kultury pro potravinářský průmysl, probiotické bakterie pro potravinářský průmysl, výživa pro rostliny, listová výživa, kulturní média, hnojiva a chemické látky pro použití v zemědělství, zahradnictví a lesnictví; (5) přípravky s mikroorganismy pro lékařské a veterinární účely, přípravky obohacující organismus potřebnými vitaminy a mikročásticemi, kultury mikroorganismů pro lékařské a veterinární účely, bakteriální přípravky pro lékařské a veterinární účely, bakteriologické přípravky pro lékařské a zvěrolékařské účely, probiotické bakteriální preparáty pro lékařské použití, probiotické doplňky, probiotické bakteriální preparáty pro veterinární použití, probiotické přípravky pro léčebné účely k zachování přirozené rovnováhy flóry v trávicím systému, farmaceutické, lékařské a veterinární přípravky, léčiva, dietetické doplňky strany pro člověka i zvíře, doplňky stravy pro lidskou zvířecí výživu; (29) nápoje z bakterií kyseliny mléčné, fermentovaná zelenina, fermentované bambusové výhonky vařené a konzervované v soli [menma], fermentované ovoce, fermentovaný sójový sýr, fermenty [mléčné] pro kulinářské účely, hotové jídlo obsahující

převážně fermentovanou zeleninu, vepřové maso a tofu [kimči-jjigae], hotové jídlo obsahující převážně restované hovězí maso a fermentovanou sójovou omáčku [sogalbi], hotové jídlo obsahující převážně restované kuřecí maso a fermentovanou ostrou paprikovou pastu [dak-galbi], kvašená zelenina, pečené kvašené mléko; (35) maloobchod, velkoobchod a internetový obchod s těmito výrobky: přípravky mikroorganismů, jiné než pro lékařské a veterinární použití, přípravky na podporu růstu rostlin s mikroorganismy, přírodní mikroorganismy používané při údržbě rybníků, mikroorganismy na podporu růstu rostlin, mikroorganismy na odbourávání toxinů (k jiným než lékařským účelům), bakteriální kultury jako přísady do potravin, bakteriální přípravky používané v lesnictví, bakteriální přípravky používané v zahradnictví, bakteriální přípravky pro potravinářský průmysl, bakteriální přípravky pro zemědělství, bakterie používané při výrobě potravin, bakteriologické přípravky používané v zahradnictví, bakteriologické přípravky používané v lesnictví, probiotické bakteriální kultury pro potravinářský průmysl, probiotické bakterie pro potravinářský průmysl, výživa pro rostliny, listová výživa, kultivační média, hnojiva a chemické látky pro použití v zemědělství, zahradnictví a lesnictví, přípravky s mikroorganismy pro lékařské a veterinární účely, přípravky obohacující organismus potřebnými vitaminy a mikročásticemi, kultury mikroorganismů pro lékařské a veterinární účely, bakteriální přípravky pro lékařské a veterinární účely, bakteriologické přípravky pro lékařské a veterinární účely, probiotické bakteriální preparáty pro lékařské použití, probiotické doplňky, probiotické bakteriální preparáty pro veterinární použití, probiotické přípravky pro léčebné účely k zachování přirozené rovnováhy flóry v trávicím systému, farmaceutické, lékařské a veterinární přípravky, léčiva, dietetické doplňky stravy pro člověka i zvíře, doplňky stravy pro lidskou zvířecí výživu, nápoje z bakterií kyseliny mléčné, fermentovaná zelenina, fermentované bambusové výhonky vařené a konzervované v soli [menma], fermentované ovoce, fermentovaný sójový sýr, fermenty [mléčné] pro kulinářské účely, hotové jídlo obsahující převážně fermentovanou zeleninu, vepřové maso a tofu [kimči-jjigae], hotové jídlo obsahující převážně restované hovězí maso a fermentovanou sójovou omáčku [sogalbi], hotové jídlo obsahující převážně restované kuřecí maso a fermentovanou ostrou paprikovou pastu [dak-galbi], kvašená zelenina, pečené kvašené mléko, organizace a management obchodních motivačních a věrnostních programů, organizace, obsluha a sledování věrnostních programů pro zákazníky, organizace zákaznických věrnostních programů pro komerční, propagační nebo reklamní účely, věrnostní, pobídkové a bonusové programy, věrnostní zákaznické služby ke komerčním, propagačním a/nebo reklamním účelům, správa zákaznických věrnostních, motivačních nebo propagačních programů, řízení věrnostních programů zahrnující slevy nebo pobídky, podpora prodeje prostřednictvím zákaznických věrnostních programů, organizace, provozování a kontrola prodeje a propagačních motivačních programů, vedení motivačních programů pro zaměstnance, analýza reakcí zákazníků, event marketing (získávání zákazníků pořádáním akcí), obchodní informace a poradenství (zákaznická poradna), poskytování informací zákazníkům o výrobku, poskytování zákaznických informací o produktech prostřednictvím internetu, služby zákaznického klubu pro komerční, propagační a/nebo reklamní účely, obchodní asistence týkající se franchisingu, obchodně reklamní služby týkající se franchisingu, obchodní poradenské služby, týkající se franchisingu, poradenství v oblasti obchodního managementu vztahující se k franchisingu, administrativní podpora a zpracování dat [služby], analýza reakce na reklamu a výzkumu trhu, konzultační a poradenské služby a pomoc v oblasti reklamní, marketingové a propagační činnosti, management a konzultace v oblasti obchodních postupů, management lidských zdrojů, marketing, merchandising, obchodní poradenské služby ohledně zakládání franšíz, obchodní poradenské služby, obchodní konzultační a poradenské služby, obchodní informace a poradenství pro spotřebitele při výběru výrobků a služeb, obchodní analýzy, informační služby a průzkumy trhu, plánování marketingových strategií, plánování a vedení obchodních trhů, výstav a prezentací k ekonomickým a reklamním účelům, organizace a řízení prezentací výrobků, pomoc v obchodní a podnikatelské činnosti, management a administrativní služby, poradenské služby vztahující se k propagaci prodeje, prezentace výrobků v komunikačních médiích pro účely maloobchodu, reklamní, marketingové a propagační služby, rozšiřování reklamních marketingových a propagačních materiálů, služby předvádění výrobků a vystavování zboží, služby obchodních výstav a veletrhů, služby vztahů s veřejností (public relations), správa věrnostních programů na základě nákupních kuponů, účetnictví, vedení účetních knih a revize účtů (audity), zpracování, systematizace a správa dat, administrativní zpracování nákupních objednávek v rámci služeb poskytovaných zásilkovými společnostmi, předváděcí akce a výstavy, pořádání předváděcích akcí pro obchodní účely, marketing, cílený marketing,

internetový marketing, event marketing (získávání zákazníků pořádáním akcí), propagace a prezentace eventů prostřednictvím webových stránek eventů, propagace na sociálních sítích, automatizované propagace v síti internet a sociálních sítích, on-line služba pro marketing obchodních sítí a franšíz zajišťující dodržování korporátní identity, pravidel franchizy, optimalizaci marketingu sítě, zjednodušení práce uživateli pomocí aplikační podpory pro interní procesy a efektivitu na základě reportingu, správ dat pro obchodní sítě, on-line platforma pro propojování obchodních kontaktů, zprostředkování obchodních kontaktů a provádění obchodních operací; (40) zakázková výroba léků, lékařských výrobků, dietních potravin a potravních doplňků pro druhé, zpracování biofarmaceutických, farmaceutických, kosmetických, chemických materiálů, zpracování léčivých nebo kosmetických materiálů, zpracování biofarmaceutických, farmaceutických, kosmetických nebo chemických materiálů pro druhé, zpracování surovin pro výrobu farmaceutických, kosmetických, průmyslových výrobků nebo výrobků pro domácnost, zpracování výrobků pro účely výroby farmaceutických, kosmetických, průmyslových výrobků nebo výrobků pro domácnost, přeměna chemických výrobků, zpracování chemických a petrochemických výrobků, zakázková výroba farmaceutických, kosmetických, průmyslových výrobků, výrobků pro domácnost, pečujících výrobků, kosmetických přípravků a líčidel, výroba léčiv na zakázku a farmaceutické nebo parafarmaceutické výrobky v galenických formách všeho druhu, zakázková výroba farmaceutických účinných látek, zpracování farmaceutických účinných látek pro účely výroby léků, zakázková výroba léků na bázi farmaceutických účinných látek; (42) biotechnologické testování, biotechnologický výzkum, informace týkající se vědeckého výzkumu v oboru biochemie a biotechnologie, konzultace vztahující se k biotechnologii, laboratorní analýzy v oblasti bakteriologie, bakteriologický výzkum a analýza; (44) alternativní medicína, aromaterapie, bylinkářství, chiropraxe, estetické služby, farmaceutické služby, farmaceutické poradenství, fyzioterapie, genetické poradenství, hodnocení kontroly hmotnosti, holistická psychoterapie, hubení plevele, hubení škůdců pro zemědělství, zahradnictví a lesnictví, a poskytování informací vztahujících se k nim, hydroterapie, hygienická a kosmetická péče, hygienická a kosmetická péče o zvířata, konzultační služby týkající se lékařské zdravotní péče, konzultační služby týkající se kosmetické péče, konzultační služby týkající se výživy, konzultační služby týkající se péče o zdraví, lázeňské služby, lékařská analýza, lékařská vyšetření, lékařské informace, lékařské služby, paliativní péče, odborné poradenství se zaměřením na zdraví, poradenství ve vztahu k používání nechemického ošetřování pro udržitelné zemědělství a zahradnictví, poskytování informací o potravinových doplňcích a výživě, pronájem vybavení k péči o osobní hygienu a krásu, pronájem zařízení k péči o lidské zdraví, psychoterapie, salóny krásy, sanatoria, sauny, služby péče o zdraví zvířat, služby péče o vzhled a čistotu zvířat, služby péče o hygienu a krásu, služby péče o duševní zdraví, služby zdravotní péče, služby zubního lékařství, solária, zahradnické služby a služby zahradní architektury, turecké lázně, terapeutické služby, telemedicína, zemědělské služby, služby akvakultury, zahradnické a lesnické služby, konzultační služby týkající se výživy, odborné poradenství v oblasti výživy, poradenství v oblasti diety a výživy, poradenství vztahující se k výživě zvířat, poradenství v oblasti výživy, služby kyslíkového baru, dietetické služby, dietetické konzultační služby (lékařské), plánování a kontrola diet, služby poskytované dietetikem, zotavovny, péče o hygienu a krásu zvířat, služby v oblasti poskytování lékařských informací, poskytování lékařských informací za pomoci webových stránek, digitálních médií a databází, konzultační služby v oboru léčiv, poskytování informací týkajících se dietních a výživových doplňků, zdravotní poradenství, poradenství v oblasti stravování, farmaceutické poradenství a poradenské služby v souvislosti se zjišťováním individuální farmaceutické a kosmetické potřeby, příprava receptů lékárníky, příprava a výdej léků, lékařské analýzy, výroba léků, informační služby v oblasti veterinárního farmaceutického průmyslu, veterinární nemocnice, veterinární služby, veterinární stomatology, služby v oblasti veterinární chirurgie.

(730) **H2 WORLD HEALTH & BEAUTY COMPANY s.r.o.**, Muglinovská 154/73, Ostrava, Muglinov, 71200, CZ

(740) Chytilová & spol., patentová kancelář, s.r.o., Nad spádem 641/20, Praha 4, Podolí, 14700

(210) **O-575457**

(220) 26.10.2021

(320) 26.10.2021

(511) 3, 5, 10, 11, 32, 35, 40, 41, 42, 44

(540)

H2 MEDICAL TECHNOLOGIES

(592) Slovní

(510) (3) antiperspirační výrobky, antiperspiranty a deodoranty, balzámy, jiné než pro léčebné účely, bělicí přípravky k použití v domácnosti, bělicí přípravky [odbarvovače] pro kosmetické účely, čistící prostředky a vonné přípravky, čistící prostředky pro domácnost, čistící prostředky pro vozidla, deodoranty a antiperspiranty, depilační přípravky, depilační prostředky, hygienické přípravky jako toaletní potřeby, hydratační přípravky, funkční kosmetika, fytkosmetické přípravky, kosmetické přípravky, parfumerie, přípravky pro osobní hygienu, kosmetické přípravky pro péči o zvířata, koupelové přípravky (neléčivé), lešticí přípravky, mýdla a gely, líčidla, parfumerie a vonné přípravky, prací prostředky, přípravky do koupele, přípravky na čištění a leštění kůže a obuvi, přípravky na odstraňování ochlupení a holicí přípravky, přípravky pro ústní hygienu, přípravky pro péči o vlasy, přípravky pro osobní hygienu a kosmetické přípravky, vonné oleje a aromatické výtažky, vonné přípravky pro domácnost; (5) adstringenty pro lékařské účely, algicidy, antibakteriální gely, antibakteriální, dezinfekční přípravky, antibakteriální přípravky, antivirové přípravky, antioxiny, antiseptika, antiseptické přípravky pro péči o tělo, antioxidanty, antiparazitika, antioxidanty pro dietetické účely, antioxidační doplňky, antimikrobiální přípravky pro dermatologické použití, antibiotika, antibioidické doplňky stravy pro zvířata, baktericidní látky, biocidy, dezinfekční prostředky k veterinárnímu použití, dezinfekční a antiseptické přípravky, deodoranty do automobilů, deodoranty, jiné než pro lidskou potřebu nebo potřebu zvířat, diagnostické přípravky a materiály, farmaceutické přípravky a přírodní léčiva, fungicidy, imunostimulanty, hygienické přípravky a výrobky, herbicidy, germicidy, insekticidy, koupelové přípravky k ošetření zvířat, koupelové přípravky pro léčebné účely, léčebná a dezinfekční mýdla a čistící přípravky, medikované krmivo pro zvířata, nutraceutika pro zvířata, nutraceutika pro lidi, nutraceutika jako dietní doplňky, nutraceutické přípravky pro terapeutické nebo lékařské účely, nápojové směsi jako dietní doplňky, nápojové směsi v prášku jako doplňky výživy, nápoje upravené pro lékařské účely, nápoje pro kojence, multivitaminové přípravky, minerální vody pro léčebné účely, minerální přípravky a látky pro lékařské použití, minerální potravinné doplňky, minerální doplňky stravy, minerální doplňky krmiva hospodářských zvířat, minerální dietní doplňky pro lidi, mikrobiocidy, obvazy, obvazový materiál a aplikátory léčebných přípravků, potravní doplňky pro zvířata, potravní doplňky a dietetické přípravky, potraviny pro batolata, pevný kyslík k lékařskému použití, pevné plyny k léčebným účelům, peroxid vodíku pro lékařské účely, peroxid vodíku pro léčebné účely, přípravky na dezodoraci a čištění vzduchu, přípravky proti rostlinným a živočišným škůdcům, veterinární léčiva, vitaminové a minerální doplňky, vitaminové a minerální přípravky, zubní přípravky a výrobky a léčebné zubní pasty, doplňky výživy, kojenecká výživa, nápojové směsi v prášku jako doplňky výživy, výživové doplňky, výživové doplňky do krmiva hospodářských zvířat, výživové doplňky pro veterinářské účely, výživové doplňky ve formě nápojů, výživové nápojové směsi pro použití jako náhražky jídla, dietetické a nutriční přípravky, dietetické doplňky pro sportovce, dietetické látky pro léčebné účely, dietetické nápoje pro léčebné účely, dietetické potraviny pro léčebné účely, potravní doplňky a dietetické přípravky, kyslík pro léčebné účely, kyslíkové koupele, pevný kyslík k lékařskému použití; (10) antikoncepční prostředky, lékařské a veterinární přístroje a nástroje, materiály a potřeby na šití ran, masážní přístroje, lékařské zobrazovací přístroje, nábytek a lůžkoviny pro lékařské účely, zařízení pro manipulaci s pacienty, oděvy, pokrývky hlavy a obuv, ortézy a podpěry pro lékařské účely, oděvy, pokrývky hlavy a obuv pro zdravotnické pracovníky a pacienty, ortopedické potřeby, pomůcky na krmení a dudlíky, pomůcky pro nedoslýchavé, pomůcky pro umožnění pohyblivosti, potřeby na ochranu sluchu, protetické výrobky a umělé implantáty, sexuální pomůcky, stomatologické přístroje a nástroje, umělé orgány a implantáty, zařízení pro chirurgii a pro ošetřování ran, zařízení pro diagnostiku, vyšetřování a monitorování, zařízení pro fyzioterapii a rehabilitaci, zařízení pro léčbu pohybového aparátu, zařízení pro zubní lékařství, zubní protézy, inhalátory kyslíku pro léčebné účely, koncentrátory kyslíku pro léčebná použití, inhalátory vodíku; (11) generátory ionizované vody, ionizační komory, přístroje na ionizaci a čištění vzduchu, zvlhčovače, zařízení na úpravu vzduchu, zařízení na filtraci vzduchu, zařízení na filtrování vody, zařízení na ionizaci vzduchu, zařízení na čištění, osolování a úpravu vody, vzduchové filtry, vybavení k vaření, ohřívání, chlazení a uchovávání potravin a nápojů, vysoušecí zařízení, ventilační zařízení, topná, ventilační

a klimatizační zařízení a čistící zařízení, topné a sušící přístroje pro osobní potřebu, topné, ventilační a klimatizační systémy, topné, ventilační a klimatizační systémy pro vozidla, sterilizační, dezinfekční a dekontaminační zařízení, sanitární zařízení, zařízení pro rozvod vody a hygienická zařízení, sanitární zařízení, zařízení do koupelen a instalační armatury, parní lázně a sauny, ionizační přístroje na úpravu vzduchu, ionizátory vody, filtry pro průmyslové účely a pro použití v domácnosti, dekorativní fontány, postřikovače a zavlažovací systémy; (32) voda se zvýšenou výživnou hodnotou, džusy, nápoje na bázi ořechů a sóji, pivo a pivovarnické výrobky, ochucené syčené nápoje, nealkoholické nápoje, přípravky pro výrobu nápojů, voda obohacená o minerály [nápoje], tablety k přípravě šumivých nápojů, soda, smoothie (nealkoholické ovocné koktejly), sirupy do nápojů, nealkoholické nápoje obohacené o vitaminy, nealkoholické nápoje obohacené vitaminy a minerálními solemi, nutričně obohacené nápoje, odalkoholizované nápoje, ovocné šťávy, prášky na přípravu nápojů, přípravky k výrobě nápojů, nápoje pro sportovce, nápoje obsahující vitaminy, mošty, minerální voda; (35) organizace a management obchodních motivačních a vědomostních programů, organizace, obsluha a sledování vědomostních programů pro zákazníky, organizace zákaznických vědomostních programů pro komerční, propagační nebo reklamní účely, vědomostní, pobídkové a bonusové programy, vědomostní zákaznické služby ke komerčním, propagačním a/nebo reklamním účelům, správa zákaznických vědomostních, motivačních nebo propagačních programů, řízení vědomostních programů zahrnující slevy nebo pobídky, podpora prodeje prostřednictvím zákaznických vědomostních programů, organizace, provozování a kontrola prodeje a propagačních motivačních programů, vedení motivačních programů pro zaměstnance, analýza reakcí zákazníků, event marketing (získávání zákazníků pořádáním akcí), obchodní informace a poradenství pro zákazníky (zákaznická poradna), poskytování informací zákazníkům o výrobcích, poskytování zákaznických informací o produktech prostřednictvím internetu, služby zákaznického klubu pro komerční, propagační a/nebo reklamní účely, obchodní asistence týkající se franchisingu, obchodně reklamní služby týkající se franchisingu, obchodní poradenské služby, týkající se franchisingu, poradenství v oblasti obchodního managementu vztahující se k franchisingu, administrativní podpora a zpracování dat [služby], analýza reakce na reklamu a výzkumu trhu, maloobchodní prodej nealkoholických nápojů, maloobchodní prodej chemikálií pro použití v zemědělství, maloobchodní prodej chemikálií pro použití v zahradnictví, maloobchodní prodej čajů, maloobchodní prodej výrobků obsahujících molekulární vodík, maloobchodní prodej farmak a veterinárních přípravků, maloobchodní prodej sanitárních přípravků, maloobchodní prodej léčebných a dietetických přípravků, maloobchodní prodej čistících prostředků a potřeb, maloobchodní prodej kosmetiky a parfumerie, maloobchodní prodej generátorů vodíku a/nebo kyslíku, maloobchodní prodej ionizátorů, maloobchodní prodej zařízení pro vaření, chlazení, ohřívání, mražení, úpravu vody, úpravu ovzduší, maloobchodní nebo velkoobchodní služby pro farmaceutické, veterinární a sanitární přípravky a lékařské potřeby, konzultační a poradenské služby a pomoc v oblasti reklamní, marketingové a propagační činnosti, maloobchodní prodej krmiva pro zvířata, maloobchodní prodej lékařských přístrojů, maloobchodní prodej potravy (pro zvířata), maloobchodní prodej předmětů sloužících k hygieně lidí, maloobchodní prodej předmětů sloužících k úpravě vzhledu zvířat, maloobchodní prodej předmětů sloužících k hygieně zvířat, maloobchodní prodej přípravků na výrobu nápojů, maloobchodní prodej přípravků pro péči o zvířata, maloobchodní prodej přístrojů sloužících opalování, maloobchodní prodej veterinárních přípravků, maloobchodní prodej výživových doplňků, maloobchodní prodej zařízení pro fyzikální terapii, maloobchodní služby týkající se nealkoholických nápojů poskytované prostřednictvím celosvětových počítačových sítí, maloobchodní služby týkající se potravin poskytované prostřednictvím katalogů, maloobchodní služby týkající se potravin poskytované prostřednictvím celosvětových počítačových sítí, maloobchodní služby v oblasti potravin, maloobchodní služby v oblasti vlasových přípravků, maloobchodní služby v oblasti vonných přípravků, maloobchodní zásilkové služby týkající se nealkoholických nápojů, maloobchodní zásilkové služby týkající se potravin, management a konzultace v oblasti obchodních postupů, management lidských zdrojů, marketing, merchandising, obchodní poradenské služby ohledně zakládání franšiz, obchodní poradenské služby, obchodní konzultační a poradenské služby, obchodní informace a poradenství pro spotřebitele při výběru výrobků a služeb, obchodní analýzy, informační služby a průzkumy trhu, plánování marketingových strategií, plánování a vedení obchodních trhů, výstav a prezentací k ekonomickým a reklamním účelům, organizace a řízení prezentací výrobků, pomoc v obchodní a podnikatelské činnosti, management a administrativní služby, poradenské služby vztahující se k propagaci prodeje, prezentace výrobků v komunikačních médiích pro účely maloobchodu, reklamní, marketingové

propagační služby, rozšiřování reklamních marketingových a propagačních materiálů, služby předvádění výrobků a vystavování zboží, služby obchodních výstav a veletrhů, služby vztahů s veřejností (public relations), správa vědomostních programů na základě nákupních kuponů, účetnictví, vedení účetních knih a revize účtů (audity), velkoobchodní prodej chemikálií pro použití v zemědělství, velkoobchodní prodej chemikálií pro použití v zahradnictví, velkoobchodní prodej chemikálií pro použití v lesnictví, velkoobchodní prodej čistících přípravků, velkoobchodní prodej dietetických přípravků, velkoobchodní prodej výživových doplňků, velkoobchodní prodej vonných přípravků, velkoobchodní prodej veterinárních přípravků a výrobků, velkoobchodní prodej potravy (pro zvířata), velkoobchodní prodej nealkoholických nápojů, velkoobchodní prodej krmiva pro zvířata, velkoobchodní prodej kosmetiky a parfumerie, velkoobchodní prodej generátorů vodíku a/nebo kyslíku, velkoobchodní prodej ionizátorů, zpracování, systematizace a správa dat, administrativní zpracovávání nákupních objednávek v rámci služeb poskytovaných zásilkovými společnostmi, maloobchodní služby zásilkového prodeje zaměřené na kosmetické přípravky, předváděcí akce a výstavy, pořádání předváděcích akcí pro obchodní účely, marketing, cílený marketing, internetový marketing, event marketing (získávání zákazníků pořádáním akcí), propagace a prezentace eventů prostřednictvím webových stránek eventů, propagace na sociálních sítích, automatizované propagace v síti internet a sociálních sítích, on-line platforma pro marketing obchodních sítí a franšíz zajišťující dodržování korporátní identity, pravidel franchizy, optimalizaci marketingu sítě, zjednodušení práce uživatelům pomocí aplikační podpory pro interní procesy a efektivitu na základě reportingu, správ dat pro obchodní sítě, on-line platforma pro propojování obchodních kontaktů, zprostředkování obchodních kontaktů a provádění obchodních operací; (40) zakázková výroba léků, lékařských výrobků, dietních potravin a potravních doplňků pro druhé, zpracování biofarmaceutických, farmaceutických, kosmetických, chemických materiálů, zpracování léčivých nebo kosmetických materiálů, zpracování biofarmaceutických, farmaceutických, kosmetických nebo chemických materiálů pro druhé, zpracování surovin pro výrobu farmaceutických, kosmetických, průmyslových výrobků nebo výrobků pro domácnost, zpracování výrobků pro účely výroby farmaceutických, kosmetických, průmyslových výrobků nebo výrobků pro domácnost, přeměna chemických výrobků, zpracování chemických a petrochemických výrobků, zakázková výroba farmaceutických, kosmetických, průmyslových výrobků, výrobků pro domácnost, pečujících výrobků, kosmetických přípravků a líčidel, výroba léčiv na zakázku a farmaceutické nebo parafarmaceutické výrobky v galenických formách všeho druhu, zakázková výroba farmaceutických účinných látek, zpracování farmaceutických účinných látek pro účely výroby léků, zakázková výroba léků na bázi farmaceutických účinných látek; (41) školení o výživě (ne lékařské), poskytování vzdělávacích kurzů vztahujících se k výživě, poskytování výuky v oblasti výživy, vzdělávací služby v oblasti výživy, vedení školicích online kurzů zaměřených na výživu, pořádání vzdělávacích služeb vztahujících se k dietám, výuka dietetiky, publikování novin pro zákazníky na internetu, vzdělávací kurzy vztahující se k službám zákazníkům, vzdělávací služby týkající se spokojenosti zákazníků, školení v oblasti prodeje, vzdělávací služby zaměřené na školení v oblasti prodeje, praktické cvičení (předvádění), praktický výcvik [předvádění], předváděcí akce (pro účely výuky), školicí, vzdělávací a konzultační činnost, vydavatelská a nakladatelská činnost, publikační činnost, organizování a vedení konferencí, kongresů, seminářů, školení, odborných stáží, organizování kulturních nebo vzdělávacích akcí, pořádání pracovních setkání, provádění odborných a speciálních zkoušek v rámci výuky, sportovní aktivity, organizování zábavných akcí, rezervační systém pro zábavní, kulturní, vzdělávací a školicí akce, organizování konferencí, výstav a soutěží, překladatelské a tlumočnické služby, provozování vzdělávacích zařízení, publikování a vydávání tiskovin, online publikování, služby vydavatelství (včetně vydávání elektronických publikací), organizování a vedení kolokvií, konferencí, kongresů, symposií, výukových a motivačních programů, seminářů, školení, kurzů, workshopů, teambuildingové služby v rámci této třídy, outdoorové kurzy, přednášky a studijní akce, instruktážní a výchovný výcvik, lektorská činnost, výuka a rekvalifikační kurzy, manažerské kurzy, praktické cvičení a trénink, tréninkové a vzdělávací programy, tvorba televizních nebo rozhlasových pořadů nebo programů, nakladatelství a vydavatelství, ediční činnost, publikační činnost, nahrávání nosičů zvukových nebo obrazově zvukových, půjčování nahraných zvukových a zvukově obrazových záznamů, výroba, tvorba a šíření audiovizuálních děl, tv produkce, filmová produkce, televizní výroba programů, tvorba programů, tvorba a výroba televizních a audiovizuálních programů, zprostředkování v oblasti kultury, výchovy, zábavy a sportu; (42) vědecké a technologické služby a související výzkum a projektování, průmyslová analýza, průmyslový výzkum a průmyslový

návrh, služby kontroly kvality a ověřování, navrhování a vývoj počítačového hardwaru a softwaru, registrace léků, výzkum a vývoj v oblasti zdravotních věd a farmakologie, vývoj farmaceutických přípravků a léčiv, klinický výzkum léčivých výrobků, výzkum v oboru léčiv, klinický výzkum v oblasti lékařství a farmakologie, výzkum a vývoj v oblasti kosmetiky, výzkum a vývoj v oblasti dietetiky a nutraceutiky; (44) alternativní medicína, aromaterapie, bylinkářství, chiropraxe, estetické služby, farmaceutické služby, farmaceutické poradenství, fyzioterapie, genetické poradenství, hodnocení kontroly hmotnosti, holistická psychoterapie, hubení přebytečné tukové tkáně pro zemědělství, zahradnictví a lesnictví, a poskytování informací vztahujících se k nim, hydroterapie, hygienická a kosmetická péče, hygienická a kosmetická péče o zvířata, konzultační služby týkající se lékařské zdravotní péče, konzultační služby týkající se kosmetické péče, konzultační služby týkající se výživy, konzultační služby týkající se péče o zdraví, lázeňské služby, lékařská analýza, lékařská vyšetření, lékařské informace, lékařské služby, paliativní péče, odborné poradenství se zaměřením na zdraví, poradenství ve vztahu k používání nechemického ošetřování pro udržitelné zemědělství a zahradnictví, poskytování informací o potravinových doplncích a výživě, pronájem vybavení k péči o osobní hygienu a krásu, pronájem zařízení k péči o lidské zdraví, psychoterapie, salóny krásy, sanatoria, sauny, služby péče o zdraví zvířat, služby péče o vzhled a čistotu zvířat, služby péče o hygienu a krásu, služby péče o duševní zdraví, služby zdravotní péče, služby zubního lékařství, solária, zahradnické služby a služby zahradní architektury, turecké lázně, terapeutické služby, telemedicína, zemědělské služby, služby akvakultury, zahradnické a lesnické služby, konzultační služby týkající se výživy, odborné poradenství v oblasti výživy, poradenství v oblasti diety a výživy, poradenství vztahující se k výživě zvířat, poradenství v oblasti výživy, služby kyslíkového baru, dietetické služby, dietetické konzultační služby (lékařské), plánování a kontrola diet, služby poskytované dietetikem, zotavovny, péče o hygienu a krásu zvířat, služby v oblasti poskytování lékařských informací, poskytování lékařských informací za pomoci webových stránek, digitálních médií a databází, konzultační služby v oboru léčiv, poskytování informací týkajících se dietních a výživových doplňků, zdravotní poradenství, poradenství v oblasti stravování, farmaceutické poradenství a poradenské služby v souvislosti se zjišťováním individuální farmaceutické a kosmetické potřeby, příprava receptů lékární, příprava a výdej léků, lékařské analýzy, výroba léků, informační služby v oblasti veterinárního farmaceutického průmyslu, veterinární nemocnice, veterinární služby, veterinární stomatologie, služby v oblasti veterinární chirurgie, služby sportovní medicíny.

(730) **H2 WORLD HEALTH & BEAUTY COMPANY s.r.o.**, Muglinovská 154/73, Ostrava, Muglinov, 71200, CZ

(740) Chytilová & spol., patentová kancelář, s.r.o., Nad spádem 641/20, Praha 4, Podolí, 14700

(210) **O-575458**

(220) 26.10.2021

(320) 26.10.2021

(511) 1, 5, 31, 35, 44

(540) **H2 FARMING TECHNOLOGIES**

(592) Slovní

(510) (1) biostimulátory jakožto stimulátory růstu rostlin, chemické produkty pro léčbu chorob rostlin, chemické přípravky pro prevenci patogenních infekcí u rostlin, hnojiva pro domácí rostliny, konzervační přípravky na rostliny, látky ke kontrole růstu vodních rostlin, látky na podporu růstu rostlin, látky na regulaci růstu rostlin, minerální přípravky k použití jako výživové doplňky pro rostliny, přípravky k regulaci růstu rostlin, přípravky na ochranu rostlin před patogeny, přípravky na podporu růstu rostlin, přípravky na posílení rostlin, přípravky na posilňování rostlin, přípravky pro výživu rostlin, přírodní a syntetické prostředky podporující růst rostlin, výtahy z mořských řas pro použití jako stimulant růstu u rostlin, výživa pro rostliny, živiny pro rostliny, chemické výrobky k použití při výrobě krmiv pro zvířata, chemická aditiva k použití při výrobě krmiv pro zvířata, enzymy pro použití při výrobě krmiva pro domácí zvířata, chemické přípravky pro použití při chovu hospodářských zvířat, konzervanty do krmiv pro zvířata (chemické), pevný kyslík (k jiným než lékařským účelům), kyslík pro průmyslové použití, směsi ozonu a kyslíku (k jiným než lékařským účelům), výživa pro rostliny, listová výživa, kultivační média, hnojiva a chemické látky pro použití v zemědělství, zahradnictví a lesnictví; (5) algicidy, antibakteriální gely, antibakteriální, dezinfekční přípravky, antibakteriální přípravky, antivirové přípravky, antioxidy, antiseptika, antioxidanty, antiparazitika, antioxidanty pro dietetické účely, antioxidační doplňky, antimikrobiální přípravky pro dermatologické použití, antibiotika,

antibiotické doplňky stravy pro zvířata, baktericidní látky, biocidy, dezinfekční prostředky k veterinárnímu použití, dezinfekční a antiseptické přípravky, diagnostické přípravky a materiály, farmaceutické přípravky a přírodní léčiva, fungicidy, imunostimulanty, hygienické přípravky a výrobky, herbicidy, germicidy, insekticidy, koupelové přípravky k ošetření zvířat, koupelové přípravky pro léčebné účely, léčebná a dezinfekční mýdla a čistící přípravky, medikované krmivo pro zvířata, nutraceutika pro zvířata, nutraceutika pro lidi, nutraceutika jako dietní doplňky, nutraceutické přípravky pro terapeutické nebo lékařské účely, nápojové směsi jako dietní doplňky, nápojové směsi v prášku jako doplňky výživy, nápoje upravené pro veterinární, multivitaminové přípravky, minerální vody pro léčebné účely, minerální přípravky a látky pro veterinární použití, minerální potraviny doplňky, minerální doplňky krmiva hospodářských zvířat, mikrobicidy, obvazy, obvazový materiál a aplikátory léčebných přípravků, potravní doplňky pro zvířata, pevný kyslík k lékařskému použití, pevné plyny k léčebným účelům, peroxid vodíku pro lékařské účely, peroxid vodíku pro léčebné účely, přípravky na dezodoraci a čištění vzduchu, přípravky proti rostlinným a živočišným škůdcům, veterinární léčiva, vitaminové a minerální doplňky, zubní přípravky a výrobky a léčebné zubní pasty, doplňky výživy, nápojové směsi v prášku jako doplňky výživy, výživové doplňky, výživové doplňky do krmiva hospodářských zvířat, výživové doplňky pro veterinářské účely, výživové doplňky ve formě nápojů, výživové nápojové směsi pro použití jako náhražky jídla, dietetické a nutriční přípravky, dietetické doplňky pro zvířata, dietetické látky pro léčebné účely, dietetické nápoje pro léčebné účely, dietetické potraviny pro léčebné účely, potravní doplňky a dietetické přípravky, kyslík pro léčebné účely, kyslíkové koupele, pevný kyslík k lékařskému použití, krmiva a potrava pro zvířata, konzervovaná nebo zavařená krmiva pro zvířata, krmiva pro zvířata ve formě granulí, krmiva pro zvířata získaná z rostlinných látek, syntetické krmivo pro zvířata, vápník do krmiv pro zvířata, směsná krmiva pro zvířata, sláma jako krmivo, posilující krmiva, píce jako krmivo, obilná krmiva pro zvířata ke žvýkání, jedlé pochoutky pro zvířata ke žvýkání, jedlé pochoutky pro zvířata, krmný šrot, krmné zrniny, květiny, návnady, nikoli umělé, rostliny, rostlinný odpad (surovina), přírodní trávník, podestýlky a stelivo pro zvířata, semena, cibulky a sazenice k pěstování rostlin, slad a nezpracované obilniny, seno, stromy a lesní produkty, vánoční stromky, zemědělské a vodní plodiny, zahradnické a lesní produkty, živá zvířata a živé organismy k chovným účelům, čerstvé ovoce, ořechy, zelenina a bylinky; (35) maloobchod, velkoobchod a internetový obchod s těmito výrobky: chemikálie pro použití v zemědělství, v zahradnictví a lesnictví, výrobky obsahující molekuly vodíku, farmaka a veterinární přípravky, sanitární přípravky, léčebné a dietetické přípravky pro zvířata a lidi, kulturní média, hnojiva a chemické látky pro použití v zemědělství, zahradnictví a lesnictví, generátory vodíku a/nebo kyslíku, ionizátory, krmiva pro zvířata, potrava (pro zvířata), předměty sloužící k hygieně zvířat, předměty sloužící k úpravě vzhledu zvířat, předměty sloužící k hygieně zvířat, přípravky pro péči o zvířata, veterinární přípravky, výživové doplňky, biostimulátory jakožto stimulatory růstu rostlin, chemické produkty pro léčbu chorob rostlin, chemické přípravky pro prevenci patogenních infekcí u rostlin, hnojiva pro domácí rostliny, konzervační přípravky na rostliny, látky ke kontrole růstu vodních rostlin, látky na podporu růstu rostlin, látky na regulaci růstu rostlin, minerální přípravky k použití jako výživové doplňky pro rostliny, přípravky k regulaci růstu rostlin, přípravky na ochranu rostlin před patogeny, přípravky na podporu růstu rostlin, přípravky na posílení rostlin, přípravky na posilňování rostlin, přípravky pro výživu rostlin, přírodní a syntetické prostředky podporující růst rostlin, výtažky z mořských řas pro použití jako stimulant růstu u rostlin, výživa pro rostliny, živiny pro rostliny, chemické výrobky k použití při výrobě krmiv pro zvířata, chemická aditiva k použití při výrobě krmiv pro zvířata, enzymy pro použití při výrobě krmiva pro domácí zvířata, chemické přípravky pro použití při chovu hospodářských zvířat, konzervanty do krmiv pro zvířata (chemické), pevný kyslík (k jiným než lékařským účelům), kyslík pro průmyslové použití, směsi ozonu a kyslíku (k jiným než lékařským účelům), výživa pro rostliny, listová výživa, algicidy, antibakteriální gely, antibakteriální, dezinfekční přípravky, antibakteriální přípravky, antivirové přípravky, antitoxiny, antiseptika, antioxidanty, antiparazitika, antioxidanty pro dietetické účely, antioxidační doplňky, antimikrobiální přípravky pro dermatologické použití, antibiotika, antibiotické doplňky stravy pro zvířata, baktericidní látky, biocidy, dezinfekční prostředky k veterinárnímu použití, dezinfekční a antiseptické přípravky, diagnostické přípravky a materiály, farmaceutické přípravky a přírodní léčiva, fungicidy, imunostimulanty,

hygienické přípravky a výrobky, herbicidy, germicidy, insekticidy, koupelové přípravky k ošetření zvířat, koupelové přípravky pro léčebné účely, léčebná a dezinfekční mýdla a čistící přípravky, medikované krmivo pro zvířata, nutraceutika pro zvířata, nutraceutika pro lidi, nutraceutika jako dietní doplňky, nutraceutické přípravky pro terapeutické nebo lékařské účely, nápojové směsi jako dietní doplňky, nápojové směsi v prášku jako doplňky výživy, nápoje upravené pro veterinární, multivitaminové přípravky, minerální vody pro léčebné účely, minerální přípravky a látky pro veterinární použití, minerální potraviny doplňky, minerální doplňky krmiva hospodářských zvířat, mikrobicidy, obvazy, obvazový materiál a aplikátory léčebných přípravků, potravní doplňky pro zvířata, pevný kyslík k lékařskému použití, pevné plyny k léčebným účelům, peroxid vodíku pro lékařské účely, peroxid vodíku pro léčebné účely, přípravky na dezodoraci a čištění vzduchu, přípravky proti rostlinným a živočišným škůdcům, veterinární léčiva, vitaminové a minerální doplňky, zubní přípravky a výrobky a léčebné zubní pasty, doplňky výživy, nápojové směsi v prášku jako doplňky výživy, výživové doplňky, výživové doplňky do krmiva hospodářských zvířat, výživové doplňky pro veterinářské účely, výživové doplňky ve formě nápojů, výživové nápojové směsi pro použití jako náhražky jídla, dietetické a nutriční přípravky, dietetické doplňky pro zvířata, dietetické látky pro léčebné účely, dietetické nápoje pro léčebné účely, dietetické potraviny pro léčebné účely, potravní doplňky a dietetické přípravky, kyslík pro léčebné účely, kyslíkové koupele, pevný kyslík k lékařskému nebo veterinárnímu použití, krmiva a potrava pro zvířata, konzervovaná nebo zavařená krmiva pro zvířata, krmiva pro zvířata ve formě granulí, krmiva pro zvířata získaná z rostlinných látek, syntetické krmivo pro zvířata, vápník do krmiv pro zvířata, směsná krmiva pro zvířata, sláma jako krmivo, posilující krmiva, píce jako krmivo, obilná krmiva pro zvířata ke žvýkání, jedlé pochoutky pro zvířata ke žvýkání, jedlé pochoutky pro zvířata, krmný šrot, krmné zrniny, květiny, návnady, nikoli umělé, rostliny, rostlinný odpad (surovina), přírodní trávník, podestýlky a stelivo pro zvířata, semena, cibulky a sazenice k pěstování rostlin, slad a nezpracované obilniny, seno, stromy a lesní produkty, vánoční stromky, zemědělské a vodní plodiny, zahradnické a lesní produkty, živá zvířata a živé organismy k chovným účelům, čerstvé ovoce, ořechy, zelenina a bylinky, organizace a management obchodních motivačních a věrnostních programů, organizace, obsluha a sledování věrnostních programů pro zákazníky, organizace zákaznických věrnostních programů pro komerční, propagační nebo reklamní účely, věrnostní, pobídkové a bonusové programy, věrnostní zákaznické služby ke komerčním, propagačním a/nebo reklamním účelům, správa zákaznických věrnostních, motivačních nebo propagačních programů, řízení věrnostních programů zahrnující slevy nebo pobídky, podpora prodeje prostřednictvím zákaznických věrnostních programů, organizace, provozování a kontrola prodeje a propagačních motivačních programů, vedení motivačních programů pro zaměstnance, analýza reakcí zákazníků, event marketing (získávání zákazníků pořádáním akcí), obchodní informace a poradenství pro zákazníky (zákaznická poradna), poskytování informací zákazníkům o výrobku, poskytování zákaznických informací o produktech prostřednictvím internetu, služby zákaznického klubu pro komerční, propagační a/nebo reklamní účely, obchodní asistence týkající se franchisingu, obchodní reklamní služby týkající se franchisingu, obchodní poradenské služby, týkající se franchisingu, poradenství v oblasti obchodního managementu vztahující se k franchisingu, administrativní podpora a zpracování dat [služby], analýza reakce na reklamu a výzkumu trhu, konzultační a poradenské služby a pomoc v oblasti reklamní, marketingové a propagační činnosti, management a konzultace v oblasti obchodních postupů, management lidských zdrojů, marketing, merchandising, obchodní poradenské služby ohledně zakládání franšiz, obchodní poradenské služby, obchodní konzultační a poradenské služby, obchodní informace a poradenství pro spotřebitele při výběru výrobků a služeb, obchodní analýzy, informační služby a průzkumy trhu, plánování marketingových strategií, plánování a vedení obchodních trhů, výstav a prezentací k ekonomickým a reklamním účelům, organizace a řízení prezentací výrobků, pomoc v obchodní a podnikatelské činnosti, management a administrativní služby, poradenské služby vztahující se k propagaci prodeje, prezentace výrobků v komunikačních médiích pro účely maloobchodu, reklamní, marketingové a propagační služby, rozšiřování reklamních marketingových a propagačních materiálů, služby předvádění výrobků a vystavování zboží, služby obchodních výstav a veletrhů, služby vztah s veřejností (public relations), správa věrnostních programů na základě nákupních kuponů, účetnictví, vedení účetních knih a revize účtů (audity), zpracování, systematizace a správa dat, služby administrativní zpracování nákupních objednávek v rámci služeb poskytovaných zásilkovými společnostmi, předváděcí akce a výstavy, pořádání

předváděcích akcí pro obchodní účely, marketing, cílený marketing, internetový marketing, event marketing (získávání zákazníků pořádáním akcí), propagace a prezentace eventů prostřednictvím webových stránek eventů, propagace na sociálních sítích, automatizované propagace v síti internet a sociálních sítích, on-line služba pro marketing obchodních sítí a franšíz zajišťující dodržování korporátní identity, pravidel franchizy, optimalizaci marketingu sítě, zjednodušení práce uživatelům pomocí aplikační podpory pro interní procesy a efektivitu na základě reportingu, správy dat pro obchodní sítě, on-line platforma pro propojování obchodních kontaktů, zprostředkování obchodních kontaktů a provádění obchodních operací; (44) hubení plevelu, hubení škůdců pro zemědělství, zahradnictví a lesnictví, a poskytování informací vztahujících se k nim, hygienická a kosmetická péče o zvířata, konzultační služby týkající se zdravotní péče pro zvířata, konzultační služby týkající se kosmetické péče o zvířata, konzultační služby týkající se výživy zvířat, poradenství ve vztahu k používání nechemického ošetřování pro udržitelné zemědělství a zahradnictví, poskytování informací o potravinových doplncích a výživě pro zvířata, pronájem vybavení k péči o osobní hygienu a krásu zvířat, salóny pro zvířata, služby péče o zdraví zvířat, služby péče o vzhled a čistotu zvířat, služby péče o duševní zdraví zvířat, služby zubního lékařství pro zvířata, solária, zahradnické služby a služby zahradní architektury, turecké lázně, terapeutické služby, zemědělské služby, služby akvakultury, zahradnické a lesnické služby, poradenství vztahující se k výživě zvířat, péče o hygienu a krásu zvířat, služby v oblasti poskytování veterinárních informací, poskytování veterinárních informací za pomoci webových stránek, digitálních médií a databází, příprava receptů lékárníky, příprava a výdej léků, lékařské analýzy, výroba léků, informační služby v oblasti veterinárního farmaceutického průmyslu, veterinární nemocnice, veterinární služby, veterinární stomatologie, služby v oblasti veterinární chirurgie, stříhání zvířat, značkování zvířat, chov zvířat, zemědělské služby (chov zvířat), pronájem zvířat a rostlin, vkládání podkožních mikročipů pro domácí zvířata pro účely sledování a identifikace, poradenství vztahující se k péči o zvířata, laboratorní analytické služby týkající se ošetřování zvířat, služby oploďování in vitro pro zvířata, poradenství vztahující se k chovu zvířat, poskytování informací týkajících se chovu zvířat, tetování domácích zvířat pro identifikační účely, služby dávkování krmiva pro zvířata, nemocniční služby pro domácí zvířata, pronájem zvířat pro zahradnické účely, chiropraktické služby pro zvířata, farmy, pěstování rostlin, rostlinné školky, informační služby týkající se rostlinstva, poskytování informací k určování rostlin a květin pro zahradnické účely, péstitelské poradenské služby vztahující se k zahradnictví, péstitelské poradenské služby vztahující se k zemědělství, výsadba stromů, léčení stromů, přesazování stromů, prořezávání stromů, stromové školky, stromová chirurgie, poradenství týkající se sázení stromů, výsadba stromů za účelem kompenzace uhlíkových emisí, poskytování informací týkajících se výsadby zahradních stromů, zahradnické služby a služby zahradní architektury, pronájem zařízení pro zemědělství, vodohospodářství, zahradnictví a lesnictví, hubení škůdců pro zemědělství, zahradnictví a lesnictví, a poskytování informací vztahujících se k nim, poradenství a konzultace týkající se používání hnojiv v zemědělství, zahradnictví a lesnictví, zemědělské, zahradnické a lesnické služby týkající se rekultivace území poškozeného průmyslem, ničení škůdců v zemědělství, vodohospodářství, zahradnictví a lesnictví, postřiky insekticidy pro zemědělské, zahradnické a lesnické účely, vyprošťovací služby pro zemědělství, zahradnictví a lesnictví, hubení plevelu pro zemědělství, zahradnictví a lesnictví, služby v oboru zemědělství, zahradnictví nebo lesnictví, krajinářský zahradní design pro třetí osoby, služby týkající se péče o zahrady, poskytování vybavení ke komunitnímu zahradničení.

- (730) **H2 WORLD HEALTH & BEAUTY COMPANYY s.r.o.**, Muglinovská 154/73, Ostrava, Muglinov, 71200, CZ
(740) Chytilová & spol., patentová kancelář, s.r.o., Nad spádem 641/20, Praha 4, Podolí, 14700

- (210) **O-575461**
(220) 27.10.2021
(320) 27.10.2021
(511) 20, 22, 24
(540)

mümo

- (593) Obrazová
(510) (20) košíky (ne kovové), polštáře; (22) vaky spadající do této třídy, textilní pytlíky na balení, textilní obaly; (24) deky (ne prošíváné), přikrývky, přehozy, plédy, povlečení, lůžkoviny, vlněné textilie, textilní mantinely do postelí, textilní podložky.
(730) **Štěchová Michala**, Treboňská 330, Štěpánovice, 37373, CZ

- (210) **O-575463**
(220) 27.10.2021
(320) 27.10.2021
(511) 33, 35, 41
(540)

vinoterapie

- (593) Obrazová
(510) (33) alkoholické nápoje (s výjimkou piva), vína, šumivá vína, sekty; (35) zprostředkování v oblasti obchodu a maloobchodní a velkoobchodní a internetový prodej (eshop) v oblasti výrobků: nealkoholické nápoje, alkoholické nápoje, vína, sekty, šumivá vína, předvádění zboží a prezentace výrobků v komunikačních médiích pro účely maloobchodu, pořádání komerčních výstav, reklama, marketing, pořádání komerčních soutěží; (41) vzdělávací, výchovná, kulturní a publikační činnost, pořádání nekomerčních soutěží, přehlídek a výstav, provozování sportovních a vzdělávacích klubů, klubové organizování seminářů, kongresů, sympozií.
(591) Barevná
(730) **Český fortel s.r.o.**, Na Plzeňce 165, Dobřichovice, 25229, CZ
(740) INPARTNERS GROUP, Mgr. Simona Hejdová, advokátka, Tuřanka 1519/115a, Brno, Slatina, 62700

(210) **O-575478**
(220) 27.10.2021
(320) 27.10.2021
(511) 19, 35, 42
(540)



(593) Obrazová
(510) (19) nekovové obklady, stropní obklady (nekovové), břidlicové obklady, obklady stěn (nekovové), glazované keramické obklady, keramické dlaždice na podlahy a obklady, obklady stěn pro stavebnictví, ne kovové, keramické dlaždice, keramické podlahové krytiny, keramické střešní tašky, keramické nástěnné obkladačky, keramické obkladačky vnitřních zdí, glazované keramické podlahové dlaždice, keramické obkladačky na stěny, glazované keramické střešní tašky; (35) maloobchodní prodej krytin na stěny, maloobchodní prodej podlahových krytin, maloobchodní prodej ručních nástrojů sloužících ke stavbě, maloobchodní prodej vybavení pro chlazení, maloobchodní a velkoobchodní prodej obkladů, dlažeb a pomůcek sloužících k pokládání obkladů a dlažeb, maloobchodní a velkoobchodní prodej stavební chemie, maloobchodní a velkoobchodní prodej výrobků uvedených výše ve třídě 19; (42) interiérová výzdoba, navrhování interiéru budov, navrhování interiéru pro prodejny, prostorové plánování (navrhování) interiéru.
(591) Barevná
(730) **keramika MAX s.r.o.**, Jiráskova 508, Bedihošť, 79821, CZ
(740) Mgr. Petr Žižka LL.M., Sedláčkova 209/16, Plzeň, Vnitřní Město, 30100

(210) **O-575482**
(220) 27.10.2021
(320) 27.10.2021
(511) 33, 43, 44
(540)

FriFri

(592) Slovní
(510) (33) alkoholické nápoje s výjimkou piva, alkoholické nápoje (s výjimkou piva), alkoholické přípravky pro výrobu nápojů, cider, jablečné víno, přípravky k výrobě alkoholických nápojů, mošt alkoholizovaný (cidre); (43) služby v oblasti pohostinství (potraviny a nápoje); (44) vinohradnictví.
(730) **Tanzberg Mikulov, a.s.**, č. p. 132, Bavory, 69201, CZ
(740) J&T advokátní kancelář s.r.o., JUDr. Jan Salmon, advokát, Revoluční 763/15, Praha 1, Staré Město, 11000

(210) **O-575483**
(220) 27.10.2021
(320) 27.10.2021
(511) 33, 43, 44
(540)

Frivolní Frizzante

(592) Slovní
(510) (33) víno, bílé víno, červené víno, šumivé víno, nízkoalkoholické víno, ovocné víno; (43) služby v oblasti pohostinství (potraviny a nápoje); (44) vinohradnictví.
(730) **Tanzberg Mikulov, a.s.**, č. p. 132, Bavory, 69201, CZ
(740) J&T advokátní kancelář s.r.o., JUDr. Jan Salmon, advokát, Revoluční 763/15, Praha 1, Staré Město, 11000

(210) **O-575487**
(220) 28.10.2021
(320) 28.10.2021
(511) 37, 41, 42
(540)

(593) Obrazová
(510) (37) stavebnictví a demolice staveb, dohled nad stavebními pracemi, poradenské služby ve stavebnictví, řízení staveb (dohled), stavba interiérových příček, stavební informace, stavitelství, developerské služby (stavebnictví), opravy a rekonstrukce interiéru budov, vybavení interiéru kanceláří, vybavení interiéru firemních areálů; (41) výchova, vzdělávání, zábava a sportovní činnost, organizování a vedení vzdělávacích akcí, organizování a vedení kurzů, školení, seminářů, konferencí a workshopů; (42) návrhářství, architektonické služby a služby urbanistického plánování, inženýrské služby, geodetické a průzkumné služby, poradenství v oblasti stavebního projektování, plánování stavebních projektů, projektování staveb, služby interiérové architektury, architektonický design, urbanistické plánování, architektonický design interiérových dekorací, architektonický design exteriérových dekorací, design (grafické umění), design nábytku, grafický design, interiérová výzdoba, konzultační služby vztahující se k designu, návrh a vývoj nových výrobků, návrh log, návrh nábytku, obalový design, poradenství v oblasti interiérového designu, projektování, průmyslový design, vizuální návrh, výzkum v oblasti designu.
(730) **YUAR s.r.o.**, Charlese de Gaulla 629/5, Praha 6, Bubeneč, 16000, CZ
(740) Dana Lukajová, patentová zástupkyně, Voršilská 130/10, Praha 1, Nové Město, 11000

(210) **O-575489**
(220) 27.10.2021
(320) 27.10.2021
(511) 32, 33, 43
(540)

Nikolsburg

(592) Slovní
(510) (32) nealkoholické nápoje; (33) vína; (43) ubytovací a pohostinské služby.
(730) **Tanzberg Mikulov, a.s.**, č. p. 132, Bavory, 69201, CZ
(740) J&T advokátní kancelář s.r.o., JUDr. Jan Salmon, advokát, Revoluční 763/15, Praha 1, Staré Město, 11000

(210) **O-575495**
(220) 29.10.2021
(320) 29.10.2021
(511) 32
(540)

(593) Obrazová
(510) (32) limonády a nápoje s ovocnou příchutí určené dětem.
(730) **X-Life s.r.o.**, Plzeňská 216, Králův Dvůr, 26701, CZ
(740) Mgr. David Müller, Filipova 2016/6, Praha 4, Chodov, 14800

(210) **O-575501**

(220) 29.10.2021

(320) 29.10.2021

(511) 7, 37, 42

(540)

SUSPRO

(592) Slovní

(510) (7) membrány pro čerpadla, membránová čerpadla, membránová čerpadla na čerpání kapalného materiálu, membránová čerpadla na čerpání polotekutého materiálu, pístová objemová čerpadla, objemová rotační zubová čerpadla, odstředivá čerpadla; (37) opravy a údržba čerpadel, opravy a údržba vakuových čerpadel, opravy a údržba napájecích nebo tlakových čerpadel, opravy nebo údržba elektrických spotřebičů, opravy nebo údržba elektrických motorů; (42) strojírenské návrhy a poradenství, inženýrské služby, vědecké a technologické služby, projektování, inženýrské a průmyslové projektování, vědecké a technologické projektování.

(730) **SUSPRO s.r.o.**, Pražská 809, Beroun, Beroun-Závodí, 26601, CZ

(210) **O-575534**

(220) 01.11.2021

(320) 01.11.2021

(511) 6, 20, 33

(540)



(554) Prostorová

(510) (6) uzávěry na láhve a krytky na uzávěry na láhve, vše kovové; (20) uzávěry na láhve a krytky na uzávěry na láhve, vše nekovové; (33) vína.

(591) Barevná

(730) **VÍNO LÍPA MIKULOV s.r.o.**, Palackého třída 773/106, Brno, Královo Pole, 61200, CZ

(740) Kania, Sedlák, Smola, s.r.o., Mendlovo náměstí 907/1a, Brno, Staré Brno, 60300

(210) **O-575543**

(220) 01.11.2021

(320) 01.11.2021

(511) 19, 37, 39

(540)



(593) Obrazová

(510) (19) altánky (konstrukce nekovové), desky pro stavebnictví nekovové, desky z dřevní buničiny pro stavebnictví, deštění nekovové, dlaždice na podlahy nekovové, dlažební desky nekovové, dřevěná dlažba, dřevěná prkna pro stavebnictví, dřevěné dýhy, dřevěné obložení, dřevěné palubky, dřevěné táhlování, dřevo jako polotovary, dveře, dveřní rámy a dveřní výplně nekovové, dýhové dřevo, latě nekovové, lešení nekovová, nosníky nekovové, obkládačky nekovové, obklady stěn pro stavebnictví nekovové, obložení pro stavebnictví nekovové, odtokové trubky a odtokové žlaby nekovové, okenice nekovové, okenní rámy nekovové, oplacení nekovové, opracované stavební dřevo, pancéřované dveře nekovové, pancéřování nekovové, parapety nekovové, pilíře a ploty nekovové, plovoucí podlahy, dřevěné podlahy, parkety všeho druhu, obklady a dlažby nekovové, palubky, podlahová dlažba nekovová, podlahové vlýsy a podlahy nekovové, poklapy průlezů nekovové, povalové chodníky (rošty) nekovové, prefabrikované pošiny nekovové, překlady nekovové, překližka, přenosné stavby nekovové, přenosné, příčky nekovové, konstrukce přístřešků nad vchodem nekovové, přírodní potrubí nekovová, rákos pro stavebnictví, řezivo, římsy nekovové, shrnovací a skládací dveře nekovové, schodiště, schodišťové stupně (schody) a schodnice (části schodišť) nekovové, sloupkové zábradlí nekovové, reklamní sloupky nekovové, sloupky pro stavebnictví nekovové, sloupky nekovové, stavební dřevo, stavební panely nekovové, stožáry (sloupky) nekovové, stožáry pro elektrické vedení nekovové, stropy nekovové, střešní krytiny nekovové, střešní okapy nekovové, střešní plátování nekovové, střešní šindele, telefonní budky nekovové, trámký (tesařství), trámy nekovové, tvarovatelné dřevo, venkovní rolety nekovové a netextilní, vlajkové stožáry (konstrukce) nekovové, vodovodní potrubí nekovové, voliéry (konstrukce) nekovové, vrata nekovová, vyztužovací materiály pro stavebnictví nekovové, vzpěry nekovové, zárubně dveří nekovové, žaluzie nekovové, železniční pražce nekovové, dřevo zpracované, stavební materiály nekovové, dláždění dřevěné, dřevěné obložení, dřevěné dýhy, dřevo opracované, dřevo stavební, dveře a zárubně dveří dřevěné, dřevěné konstrukce, střešní krokve, dřevěný šindel, dřevěné nádrže, dřevěné ohrady, dřevěná okna, okenní rámy dřevěné, řezivo, schodové stupně dřevěné, schodiště dřevěné, hoblované zboží ze dřeva (palubky, prkna, lišty), stavební řezivo, dřevotřískové desky, dřevotřískové desky, dřevovláknité desky, plovoucí podlahy laminátové, dýhované vícevrstvé dřevěné palubky; (37) výroba, stavba (montáž) a demontáž schodišť, všech typů podlah a interiérů v bytových a administrativních objektech, jejich servis a opravy, montážní služby, stavba a úpravy interiérů a exteriérů, truhlářské opravy, poskytování informací a poradenství ve stavebních, montážních a opravárenských činnostech, údržba a restaurování schodišť a podlah, tesařské a truhlářské služby; (39) doprava a skladování, rozvoz a skladování schodišť, podlah a interiérových prvků či jejich dílčích částí.

(730) **Sedláček Petr**, 57, Tlustice, 26801, CZ

(740) **POLÁČEK a kol.**, Patentová a známková kancelář, Ing. Josef Dvořák Ph.D., patentový zástupce, Dominikánská 287/6, Plzeň, Vnitřní Město, 30100

(210) **O-575547**

(220) 01.11.2021

(320) 01.11.2021

(511) 29, 30, 43

(540)

BURGER by TOM

(592) Slovní

(510) (29) maso, ryby, ne živé, drůbež, ne živá, zvěřina, konzervované ovoce, zpracované ovoce, konzervovaná zelenina, zpracovaná zelenina, sušená zelenina, vařená zelenina, zelenina sušená mrazem, želé, aspiky, rosoly jedlé, džemy, zeleninové saláty, ovocné saláty, vejce, mléčné výrobky, extra panenský olivový olej do pokrmů, kokosový olej potravinářský, olivový olej potravinářský, palmový olej potravinářský, potravinářské oleje, řepkový olej potravinářský, slunečnicový olej potravinářský, smažené pokrmy z brambor, bramborové lupínky; (30) ovocné omáčky, zeleninové a ovocné omáčky k masům, omáčky, rajčatová omáčka, brusinková omáčka, krekry, rýžové krekry, tortilly, pražená kukuřice, dochucovadla, ochucovadla, ochucovadla do potravin, koření, konzervované zahradní bylinky, pečivo, pečivo bez lepku, sušenky, chléb, koláče, cukrovinky, med, kypřící prášek do pečiva, kvasnice do těst, droždí, dresinky; (43) restaurace, bufety, kavárny, jídelny, zajištění stravování, provozování kempů, prázdninové tábory (ubytování), samoobslužné restaurace, samoobslužné jídelny, turistické ubytovny, motely.

(730) **Tanetgastro s.r.o.**, č. p. 324, Trnava, 76318, CZ

(740) Advokátní kancelář Petráš Rezek s.r.o., Mgr. Filip Petráš, advokát, 2. května 7134, Zlín, 76001

(210) **O-575557**

(220) 02.11.2021

(320) 02.11.2021

(511) 6, 19, 20, 37, 40, 42

(540)



(593) Obrazová

(510) (6) kovové konstrukce, kovová vrata, kovové dveře a zárubně, kovové okenní rámy, kovové závory, kovové úchyty, kovové lešení; (19) veškerý stavební materiál nekovový, spadající do této třídy, zejména přenosné konstrukce nekovové, dřevo polo zpracované (např. trámy, prkna, panely), nekovové panely pro obklady stěn, dřevěná a plastová okna, dveře a vrata, dveřní a okenní rámy nekovové, dřevěné ostění, dřevo všeho druhu spadající do této třídy, stavební dřevěné polotovary, dřevěné montované stavby, dřevo tvarované, dřevo lepenka pro stavebnictví; (20) nekovová kování na okna a dveře, nekovové závěsy u dveří a oken, vnitřní okenní a dveřní rolety, dřevěné válce k roletám, nekovové tyče a konzole na záclony, nekovové vnitřní parapety, vnitřní okenní žaluzie (nábytek); (37) tesařství, truhlářství, zámečnictví, stolařství, klempířství, restaurování, montáž, servis, instalace, opravy a údržba oken, dveří, vrat; (40) zpracování dřeva spadající do této třídy, povrchová úprava kovů spadající do této třídy, emailování, galvanizace, fosfátování, chromování, zinkování, zámečnictví (zpracování kovů) - v rámci této třídy; (42) poradenská činnost v oblasti designu interiérů a exteriérů bytů a budov, návrhy oken, dveří, vrat, zimních zahrad bytů a budov.

(591) Barevná

(730) **NENADAL s.r.o.**, Nádražní 3740, Mělník, 27601, CZ

(740) PROPATENT, Ing. Vlasta Sedláčková, patentový zástupce, Pod Pekařkou 107/1, Praha 4, Podolí, 14700

(210) **O-575563**

(220) 02.11.2021

(320) 02.11.2021

(511) 28, 31, 35

(540)

Rafanovy koule

(592) Slovní

(510) (28) rybářské náčiní, rybářské navijáky, splávky pro rybáře, sportovní náčiní spadající do třídy 28; (31) výrobky zemědělské, zahradnické, lesní a zrní neuvedené v jiných třídách, živá zvířata, osivo, rostliny, krmivo pro zvířata; (35) pomoc při řízení obchodní činnosti, obchodní administrativa, kancelářské práce, rozšiřování propagačních publikací, poskytování obchodních informací, inzerce reklamní, psaní reklamních textů, reklama on-line, aktualizace reklamních materiálů, organizování výstav na pomoc obchodu a výstav reklamních, přeskupování různých výrobků (kromě jejich přepravy) pro třetí osoby za účelem umožnit spotřebiteli, aby si tyto výrobky mohl pohodlně prohlížet a nakupovat, inzertní a reklamní činnost, reklama a propagace, maloobchod, velkoobchod, internetový obchod, obchod provozovaný mimo řádné provozovny, zprostředkování obchodu vše s potřebami pro rybáře a chovatele zvířat.

(730) **TROPIC LIBEREC s.r.o.**, U Sadu 655, Liberec, Liberec XXV-Vesec, 46312, CZ

(740) RETROPATENT s.r.o., Dobiášova 1246/29, Liberec, Liberec VI-Rochlice, 46006

(210) **O-575585**

(220) 03.11.2021

(320) 03.11.2021

(511) 35, 36, 41

(540)

dropček

(592) Slovní

(510) (35) poskytování obchodních nebo podnikatelských informací, organizování výstav pro komerční nebo reklamní účely, marketingové studie, účetnictví, distribuce a rozšiřování reklamních materiálů, průzkum trhu, obchodní odhady, obchodní nebo podnikatelský průzkum, poradenství při organizování obchodní činnosti, vydávání reklamních textů, reklama, rozhlasová reklama, vztahy s veřejností (public relations), televizní reklama, odborné obchodní nebo podnikatelské poradenství, organizování obchodních výstav, podpora prodeje (pro třetí osoby), online reklama na počítačové komunikační síti, vyjednávání a uzavírání obchodních transakcí pro třetí osoby, psaní textů scénářů pro reklamní účely; (36) organizování sbírek, organizování finančních sbírek, organizování dobročinných sbírek, zřizování fondů, finanční sponzorství, dobročinné služby týkající se peněžních darů, poskytování vzdělávacích stipendií; (41) organizování sportovních, kulturních a společenských akcí, organizování sportovních soutěží, plánování a organizování večírků, organizování a vedení vzdělávacích fór s osobní účastí, organizování a vedení kongresů, organizování a vedení konferencí, školení, vzdělávání, audiovizuální prezentační služby pro vzdělávací účely, vydávání knih, brožur a pohlednic, osvětová činnost (vzdělávání).

(730) **S&D Pharma SK s.r.o.**, Farebná 32, Bratislava 82105, SK

(740) Vsetečka Zelený Švorčík a partneři, advokátní a patentová kancelář, JUDr. Michal Havlík, Hálkova 1406/2, Praha 2, Nové Město, 12000

(210) **O-575589**
(220) 03.11.2021
(320) 03.11.2021
(511) 35, 36, 41
(540)



dropček

- (593) Obrazová
(510) (35) poskytování obchodních nebo podnikatelských informací, organizování výstav pro komerční nebo reklamní účely, marketingové studie, účetnictví, distribuce a rozšiřování reklamních materiálů, průzkum trhu, obchodní odhady, obchodní nebo podnikatelský průzkum, poradenství při organizování obchodní činnosti, vydávání reklamních textů, reklama, rozhlasová reklama, vztahy s veřejností (public relations), televizní reklama, odborné obchodní nebo podnikatelské poradenství, organizování obchodních výstav, podpora prodeje (pro třetí osoby), online reklama na počítačové komunikační síti, vyjednávání a uzavírání obchodních transakcí pro třetí osoby, psaní textů scénářů pro reklamní účely; (36) organizování sbírek, organizování finančních sbírek, organizování dobročinných sbírek, zřizování fondů, finanční sponzorství, dobročinné služby týkající se peněžních darů, poskytování vzdělávacích stipendií; (41) organizování sportovních, kulturních a společenských akcí, organizování sportovních soutěží, plánování a organizování večírků, organizování a vedení vzdělávacích fór s osobní účastí, organizování a vedení kongresů, organizování a vedení konferencí, školení, vzdělávání, audiovizuální prezentační služby pro vzdělávací účely, vydávání knih, brožur a pohlednic, osvětová činnost (vzdělávání).
(730) **S&D Pharma SK s.r.o.**, Farebná 32, Bratislava 82105, SK
(740) Všetěčka Zelený Švorčík a partneři, advokátní a patentová kancelář, JUDr. Michal Havlík, Hálkova 1406/2, Praha 2, Nové Město, 12000

(210) **O-575623**
(220) 04.11.2021
(320) 04.11.2021
(511) 25, 35, 42
(540)



GABRIELA GÁŠPÁROVÁ

- (593) Obrazová
(510) (25) oděvy dámské, pánské a dětské, svrchní oděvy, společenské oděvy, spodní prádlo, oděvy na spaní, koupací a plážové oděvy, oděvy pro sport a volný čas, pokrývky hlavy, čepice, kšiltovky, klobouky, oděvní doplňky, a to šátky, šály, rukavice, kravaty, opasky, punčochové zboží, a to ponožky, podkolenky a kamaše, obuv dámská, pánská, dětská, sportovní obuv, domácí obuv; (35) velkoobchodní a maloobchodní činnost se zaměřením na výrobky uvedené výše ve třídě 25, internetový obchod (e-shop) s výrobky uvedenými výše ve třídě 25, předvádění zboží, a to módních doplňků, dětských oděvů, reklama a reklamní služby, marketing, telemarketing, propagační činnost, módní přehlídky pro reklamní účely, předvádění pro reklamní účely a podporu prodeje (služby modelek), televizní reklama; (42)

oděvní návrhářství, módní návrhářství, navrhování oděvů, módních doplňků, kloboučnického zboží, obuvi.
(730) **Menezervis, s.r.o.**, Jana Stříže 354, Rájec-Jestřebí, Jestřebí, 67902, CZ
(740) INPARTNERS GROUP, Mgr. Lenka Musilová, Tuřanka 1519/115a, Brno, Slatina, 62700

(210) **O-575624**
(220) 04.11.2021
(320) 04.11.2021
(511) 35, 36, 37, 39
(540)



MENEŽERIS

- (593) Obrazová
(510) (35) autobazar, zprostředkování obchodu s novými i ojetými vozidly, nákup a prodej nových i ojetých vozidel, reklama a propagace, marketing; (36) prodej, development, leasing a management nemovitostí, zprostředkování nákupu, prodeje a výměny nemovitostí, nájem a pronájem nemovitostí, zprostředkování nájmu a pronájmu nemovitostí, správa a obhospodařování nemovitostí, konzultace spojené se správou nemovitostí, leasingové služby a konzultační služby pro nemovitosti, činnost reálních makléřů, zprostředkování v oblasti realit, poradenství v oblasti prodeje a pronájmu nemovitostí, developerská a investiční činnost ve výstavbě, služby v oblasti investičního poradenství vztahující se k nemovitostem, služby v oblasti správy investic do nemovitostí, správa nemovitého majetku, sdílení nemovitostí, služby v oblasti nemovitostí, finanční služby, majetkové investice (realitní), služby realitní kanceláře, internetový obchod s nemovitým majetkem (realitní služby), správa bytových domů, oceňování a odhady nemovitostí, sjednávání pronájmu nemovitostí, leasing movitých a nemovitých věcí, zprostředkování financování koupě movitého i nemovitého majetku, zprostředkování úvěrových smluv, zprostředkování půjček na automobily, finanční poradenství v oblasti investic do nemovitostí, oceňování ojetých automobilů, asistence při koupi movitostí a nemovitostí; (37) stavitelství, stavebnictví, rekonstrukce nemovitostí, budování staveb, developerské služby (stavebnictví), poradenské služby vztahující se ke stavebnictví, poskytování informací vztahujících se k rekonstrukci budov, stavba domů na zakázku, stavba nemovitostí; (39) půjčovna automobilů, zprostředkovatelská činnost v oblasti pronájmu motorových vozidel.
(730) **Menezervis, s.r.o.**, Jana Stříže 354, Rájec-Jestřebí, Jestřebí, 67902, CZ
(740) INPARTNERS GROUP, Mgr. Lenka Musilová, Tuřanka 1519/115a, Brno, Slatina, 62700

(210) **O-575625**
(220) 04.11.2021
(320) 04.11.2021
(511) 35, 36, 37, 39
(540)

MENEŽERIS

- (592) Slovní
(510) (35) autobazar, zprostředkování obchodu s novými i ojetými vozidly, nákup a prodej nových i ojetých vozidel, reklama a propagace, marketing; (36) prodej, development, leasing a management nemovitostí, zprostředkování nákupu, prodeje a výměny nemovitostí, nájem a pronájem nemovitostí,

zprostředkování nájmu a pronájmu nemovitostí, správa a obhospodařování nemovitostí, konzultace spojené se správou nemovitostí, leasingové služby a konzultační služby pro nemovitosti, činnost realitních makléřů, zprostředkování v oblasti realit, poradenství v oblasti prodeje a pronájmu nemovitostí, developerská a investiční činnost ve výstavbě, služby v oblasti investičního poradenství vztahující se k nemovitostem, služby v oblasti správy investic do nemovitostí, správa nemovitého majetku, sdílení nemovitostí, služby v oblasti nemovitostí, finanční služby, majetkové investice (realitní), služby realitní kanceláře, internetový obchod s nemovitým majetkem (realitní služby), správa bytových domů, oceňování a odhady nemovitostí, sjednávání pronájmu nemovitostí, leasing movitých a nemovitých věcí, zprostředkování financování koupě movitého i nemovitého majetku, zprostředkování úvěrových smluv, zprostředkování půjček na automobily, finanční poradenství v oblasti investic do nemovitostí, oceňování ojetých automobilů, asistence při koupi movitostí a nemovitostí; (37) stavitelství, stavebnictví, rekonstrukce nemovitostí, budování staveb, developerské služby (stavebnictví), poradenské služby vztahující se ke stavebnictví, poskytování informací vztahujících se k rekonstrukci budov, stavba domů na zakázku, stavba nemovitostí; (39) půjčovna automobilů, zprostředkovatelská činnost v oblasti pronájmu motorových vozidel.

- (730) **Menezis, s.r.o.**, Jana Strižbe 354, Rájec-Jestřebí, Jestřebí, 67902, CZ
(740) INPARTNERS GROUP, Mgr. Lenka Musilová, Tuřanka 1519/115a, Brno, Slatina, 62700

- (210) **O-575628**
(220) 05.11.2021
(320) 05.11.2021
(511) 4, 6, 7, 9, 11, 35, 37, 39, 40, 42
(540)



- (593) Obrazová
(510) (4) plyn, palivové a pohonné plyny, plyn pro osvětlení, generátorový plyn, olejový plyn, plyn ztužený (palivo), paliva, kapalná a tuhá paliva, motorová paliva, minerální paliva, maziva; (6) nádoby (kovové) na stlačený plyn nebo zkapalněný vzduch, lahve na stlačený plyn a zkapalněný vzduch, tlakové potrubí (kovové); (7) dmýchadla pro stlačování, odsávání a dopravu plynů, elektrody pro svařování plynem, hořáky na řezání plynové, hořáky svařovací plynové, plynové přístroje pro pájení, plynové přístroje pro svařování, zplynovače, regulátory (části strojů), regulátory tlaku (části strojů), čerpadla; (9) přístroje na rozbor plynu, analyzátory plynu, plynoměry, měřicí přístroje, monitorovací přístroje; (11) bezpečnostní zařízení pro plynová zařízení a potrubí, plynové kotle, plynové generátory, plynové kahany, plynové kondenzátory - v rámci této třídy, plynové hořáky, plynové lampy, plynové zapalovače, čističe plynu jako součásti plynových zařízení, přístroje na čištění plynu, regulační a bezpečnostní zařízení pro přístroje na plyn, regulační a bezpečnostní příslušenství pro plynová potrubí, regulačně-bezpečnostní přídatná zařízení pro plynová zařízení, regulátory pro plynová zařízení a potrubí, potrubní kohouty; (35) marketingové studie zejména v oblasti plynárenství, obchodní management a podnikové poradenství zejména v oblasti plynárenství, odborné obchodní poradenství zejména v oblasti plynárenství, zprostředkování při prodeji plynu, tepla a elektrické energie; (37) montáž, údržba, opravy, revize a zkoušky plynových zařízení, zajišťování odborného dozoru nad touto

činností, instalace rozvodných sítí, zajišťování nepřetržité havarijní služby, montáž měřidel, výstavba inženýrských sítí, výstavba plynárenských zařízení s příslušenstvím a potrubních systémů, výstavba plynovodů, plynoinstalátérství; (39) skladování, přenos a rozvod plynu, doprava plynu potrubními systémy a jeho distribuce, zprostředkování dopravy, pozemní automobilová doprava vozidly poháněnými plynem, plnění nádob plynu, poskytování plynu a tepla; (40) výroba a úprava plynu, výroba energie, provoz zařízení na výrobu plynu, provoz zařízení na výrobu tepla a elektrické energie ve vztahu k využití plynu, zprostředkování při výrobě plynu, tepla a elektrické energie; (42) inženýrská a projektová činnost, odborné poradenské a konzultační služby v plynárenském průmyslu, fyzikální a chemický výzkum, analýzy chemické, kontrola kvality, zkoušky materiálu, výzkum v oboru plynárenství, průzkum geologický a ropný, testování těžebních věží.

- (591) Barevná
(730) **BRAWA, a.s.**, Na hřebenech II 1718/8, Praha 4, Nusle, 14021, CZ
(740) Prof. JUDr. Jan Kříž CSc., Rybná 678/9, Praha 1, Staré Město, 11000

- (210) **O-575629**
(220) 05.11.2021
(320) 05.11.2021
(511) 18, 25, 35
(540)

Swimmez

- (592) Slovní
(510) (18) cestovní zavazadla, batohy, látkové vaky, ledvinky, nepromokavé tašky, plážové slunečníky, plážové tašky, tašky na sportovní oděvy; (25) oděvy, obuv, pokrývky hlavy, voděodolné oděvy, voděodolná obuv, plavecké oděvy, dámské plavky, pánské plavky, plážové oděvy, tuniky přes dámské plavky, šaty, spodní prádlo (oděvy), ochranné oděvy na vodní sporty, sluneční kšiltly, koupací čepice, klobouky proti slunci, clony proti slunci (oděvy), boty do vody, plážová obuv; (35) maloobchodní služby zaměřené na prodej oděvů a oděvních doplňků, on-line maloobchodní služby zaměřené na oděvy, velkoobchodní prodej oděvů, reklamní služby vztahující se k oděvům, maloobchodní prodej obuvi, velkoobchodní prodej obuvi, maloobchodní prodej zavazadel, velkoobchodní prodej zavazadel, on-line maloobchodní služby zaměřené na zavazadla, obchodní informace a rady pro spotřebitele (poradna pro spotřebitele), propagace prodeje a obchodní pomoc při prodeji výrobků uvedených výše ve třídách 18 a 25, prodej výrobků uvedených výše ve třídách 18 a 25 prostřednictvím e-shopu, zprostředkování v oblasti obchodu a obchodních služeb s výše uvedenými výrobky tříd 18 a 25, průzkum trhu a marketingové studie, zprostředkování obchodních a komerčních kontaktů, pořádání virtuálních výstavních veletrhů on-line, pořádání a vedení veletrhů.
(730) **Swimmez s.r.o.**, Brněnská 2365/49, Žďár nad Sázavou, Žďár nad Sázavou 1, 59101, CZ
(740) Ing. Marcela Filipenská, Polní 302/32, Žďár nad Sázavou, Žďár nad Sázavou 2, 59102

(210) **O-575630**
(220) 05.11.2021
(320) 05.11.2021
(511) 4, 6, 7, 9, 11, 35, 37, 39, 40, 42
(540)



(593) Obrazová
(510) (4) plyn, palivové a pohonné plyny, plyn pro osvětlení, generátorový plyn, olejový plyn, plyn ztužený (palivo), paliva, kapalná a tuhá paliva, motorová paliva, minerální paliva, maziva; (6) nádoby (kovové) na stlačený plyn nebo zkapalněný vzduch, lahve na stlačený plyn a zkapalněný vzduch, tlakové potrubí (kovové); (7) dmychadla pro stlačování, odsávání a dopravu plynů, elektrody pro svařování plynem, hořáky na řezání plynové, hořáky svařovací plynové, plynové přístroje pro pájení, plynové přístroje pro svařování, zplynovače, regulátory (části strojů), regulátory tlaku (části strojů), čerpadla; (9) přístroje na rozbor plynu, analyzátoři plynu, plynoměry, měřicí přístroje, monitorovací přístroje; (11) bezpečnostní zařízení pro plynová zařízení a potrubí, plynové kotle, plynové generátory, plynové kahany, plynové kondenzátory - v rámci této třídy, plynové hořáky, plynové lampy, plynové zapalovače, čističe plynu jako součásti plynových zařízení, přístroje na čištění plynu, regulační a bezpečnostní zařízení pro přístroje na plyn, regulační a bezpečnostní příslušenství pro plynová potrubí, regulačně-bezpečnostní přídavná zařízení pro plynová zařízení, regulátory pro plynová zařízení a potrubí, potrubní kohouty; (35) marketingové studie zejména v oblasti plynárenství, obchodní management a podnikové poradenství zejména v oblasti plynárenství, odborné obchodní poradenství zejména v oblasti plynárenství, zprostředkování při prodeji plynu, tepla a elektrické energie; (37) montáž, údržba, opravy, revize a zkoušky plynových zařízení, zajišťování odborného dozoru nad touto činností, instalace rozvodných sítí, zajišťování nepřetržité havarijní služby, montáž měřidel, výstavba inženýrských sítí, výstavba plynárenských zařízení s příslušenstvím a potrubních systémů, výstavba plynovodů, plynoinstalatérství; (39) skladování, přenos a rozvod plynu, doprava plynu potrubními systémy a jeho distribuce, zprostředkování dopravy, pozemní automobilová doprava vozidly poháněnými plynem, plnění nádob plynem, poskytování plynu a tepla; (40) výroba a úprava plynu, výroba energie, provoz zařízení na výrobu plynu, provoz zařízení na výrobu tepla a elektrické energie ve vztahu k využití plynu, zprostředkování při výrobě plynu, tepla a elektrické energie; (42) inženýrská a projektová činnost, odborné poradenské a konzultační služby v plynárenském průmyslu, fyzikální a chemický výzkum, analýzy chemické, kontrola kvality, zkoušky materiálu, výzkum v oboru plynárenství, průzkum geologický a ropný, testování těžebních věží.
(730) **BRAWA, a.s.**, Na hřebenech II 1718/8, Praha 4, Nusle, 14000, CZ
(740) Prof. JUDr. Jan Kříž CSc., Rybná 678/9, Praha 1, Staré Město, 11000

(210) **O-575635**
(220) 05.11.2021
(320) 05.11.2021
(511) 32, 40, 43
(540)



(593) Obrazová
(510) (32) pivo a pivovarnické výrobky; (40) pivovarnické služby; (43) služby restaurace (braserie), delikatesy (restaurace), bary (služby -).
(591) Barevná
(730) **Chernichkin Sergey**, Sokolovská 482/40, Kynšperk nad Ohří, 35751, CZ
(740) Mgr. Ing. Lucie Rolníková, Jánské náměstí 266/6, Cheb, 35002

(210) **O-575640**
(220) 05.11.2021
(320) 05.11.2021
(511) 16, 35, 41
(540)

Malý orchestr Škoda Mladá Boleslav

(592) Slovní
(510) (16) tiskoviny, notové zápisy, notové sešity, knihy, časopisy, brožury, fotografie, plakáty, letáky, samolepky, reklamní produkty z papíru, papírnické zboží, periodické a neperiodické publikace; (35) reklama, propagace, marketing, řízení obchodní činnosti umělců, obchodní služby uměleckých agentur, konkursy výkonných umělců (výběr personálu), administrativní služby; (41) koncertní činnost, zábava, pořádání a vedení společenských, kulturních, hudebních a zábavních akcí, hudební představení a produkce, hudební výuka, hudební a taneční skupiny, vydavatelské a nakladatelské služby, realizace živých vystoupení, psaní a skládání písní, psaní textů, skládání hudby, výroba, rozmnožování, nahrávání a pronájem zvukových a zvukově-obrazových záznamů, vydávání notových partů.
(730) **Němec Václav**, Jilemnického 1125, Mladá Boleslav, Mladá Boleslav III, 29301, CZ
(740) PROPATENT, JUDr. Matěj Sedláček, Pod Pekařkou 107/1, Praha 4, Podolí, 14700

(210) **O-575642**
(220) 05.11.2021
(320) 05.11.2021
(511) 35, 40, 44
(540)

Trojstrom

(592) Slovní
(510) (35) prodej palivového dřeva, prodej dřevní štěpky, prodej dřeva; (40) rizikové kácení, řez korun a konzervace stromových dutin, frézování pařezů, kácení a zpracování dřeva a stromů, štěpkování, výškové práce na stromech, kácení a prořez stromů, ořez stromů, bezpečnostní řezy, redukce větví a korun stromů; (44) výsadba stromů, výsadba zahradních stromů, péče o stromy a dřeviny, služby v oblasti arboristiky, vazby korun stromů.
(730) **Trojanec Jan**, U Parku 70, Bošovice, 68354, CZ

(740) INPARTNERS GROUP, Mgr. Jan Brauner, advokát, Tuřanka 1519/115a, Brno, Slatina, 62700

(210) **O-575643**

(220) 05.11.2021
(320) 05.11.2021
(511) 35, 40, 44
(540)



(593) Obrazová
(510) (35) prodej palivového dřeva, prodej dřevní štěpky, prodej dřeva; (40) rizikové kácení, řez korun a konzervace stromových dutin, frézování pařezů, kácení a zpracování dřeva a stromů, štěpkování, výškové práce na stromech, kácení a prořez stromů, ořezy stromů, bezpečnostní řezy, redukce větví a korun stromů; (44) výsadba stromů, výsadba zahradních stromů, péče o stromy a dřeviny, služby v oblasti arboristiky, vazby korun stromů.

(591) Barevná

(730) **Trojanec Jan**, U Parku 70, Bošovice, 68354, CZ

(740) INPARTNERS GROUP, Mgr. Jan Brauner, advokát, Tuřanka 1519/115a, Brno, Slatina, 62700

(210) **O-575647**

(220) 07.11.2021
(320) 07.11.2021
(511) 5, 10, 32
(540)

WOMENO

(592) Slovní

(510) (5) potravní doplňky a dietetické přípravky, vitaminové přípravky jako doplňky stravy, vitaminové nápoje, léčivé byliny, léčivé bylinné čaje, bylinné čaje (léčivé nápoje), bylinné doplňky, tekuté bylinné doplňky, menstruační kalhotky, menstruační tampóny, menstruační vložky; (10) menstruační kalíšky; (32) proteinové nápoje, šumivé nápoje v prášku.

(730) **Green Farm Laboratories s.r.o.**, Nademlejská 600/1, Praha 9, Hloubětín, 19800, CZ

(210) **O-575670**

(220) 08.11.2021
(320) 08.11.2021
(511) 7, 14, 16, 20, 35, 36, 39, 42
(540)



(593) Obrazová

(510) (7) prodejní automaty na mince či slitky z drahých a investičních kovů; (14) investiční zlato, investiční stříbro, investiční platina, investiční palladium, mince, mince ze zlata, stříbra, platiny a palladia, mince z drahých kovů, mince ze slitků drahých kovů, investiční zlaté, stříbrné a platinové slitky a cihly, investiční slitky a cihly z palladia, medaile z drahých kovů, medaile ze zlata, stříbra, platiny a palladia; (16) bankovky, papírové a kartonové krabičky a obaly na mince, medaile a slitky z drahých a investičních kovů,

papírové a kartonové krabičky a obaly na sbírky a numismatické sbírky, etikety z papíru a lepenky, obalové a lepicí pásy a fólie, samolepicí pásy, fólie a papíry v rámci této třídy, obaly a fólie z polyethylenu, polypropylenu a dalších plastických hmot pro balení a obalení mincí, slitků a medailí, letáky, brožury, firemní papíry a tiskopisy, vizitky, výroční zprávy, novoročenky, tiskoviny, věcnostní karty z papíru; (20) nekovové krabičky a obaly na mince, medaile a slitky z drahých a investičních kovů, nekovové krabičky a obaly na sbírky a numismatické sbírky, plastové a dřevěné krabičky a obaly na mince, medaile a slitky z drahých a investičních kovů, plastové a dřevěné krabičky a obaly na sbírky a numismatické sbírky; (35) nákup a prodej výrobků uvedených výše ve třídách 7, 14, 16 a 20 tohoto seznamu, internetový nákup a prodej výrobků uvedených výše ve třídách 7, 14, 16 a 20 tohoto seznamu, nabízení výrobků uvedených výše ve třídách 7, 14, 16 a 20 tohoto seznamu na internetu, reklamní, inzertní a propagační činnost, reklama on-line v počítačové síti, marketing, produktový marketing, inzercie poštou, rozšiřování reklamních materiálů zákazníkům (letáky, prospekty, tisky, vzorky), rozšiřování inzertních materiálů, vydávání, zveřejňování, oznámení, vyhlášení, publikování reklamních textů, služby předvádění výrobků a vystavování zboží, předvádění zboží pro reklamní účely, organizování akcí pro komerční a reklamní účely, organizování výstav a veletrhů pro komerční a reklamní účely, služby v oblasti srovnávání cen, reklama na zboží jiných prodejců umožňující zákazníkům si zboží těchto prodejců pohodlně prohlédnout a porovnat, přeskupování výrobků uvedených výše ve třídách 7, 14, 16 a 20 tohoto seznamu pro třetí osoby za účelem umožnit spotřebiteli, aby si tyto výrobky mohl pohodlně prohlížet a nakupovat, organizování, provozování, poskytování, správa a kontrola věcnostních, pobídkových, bonusových a marketingových programů, výkup investičních kovů, výkup mincí a slitků z drahých a investičních kovů, výkup medailí z drahých kovů, obchodní zprostředkovatelské služby, informační, konzultační a poradenské služby v rámci výše uvedených služeb ve třídě 35 tohoto seznamu; (36) úschova cenností, úschova drahých kovů a investičních kovů, úschova mincí a slitků z drahých a investičních kovů, úschova medailí z drahých kovů, finanční analýzy v oblasti drahých a investičních kovů, finanční informace v oblasti drahých a investičních kovů, mincí a slitků z drahých a investičních kovů, medailí z drahých kovů a numismatických sbírek, finanční poradenství v oblasti drahých a investičních kovů, mincí a slitků z drahých a investičních kovů, medailí z drahých kovů a numismatických sbírek, investování v oblasti drahých a investičních kovů, mincí a slitků z drahých a investičních kovů, medailí z drahých kovů a numismatických sbírek, finanční odhady a oceňování drahých a investičních kovů, mincí a slitků z drahých a investičních kovů, finanční odhady a oceňování medailí z drahých kovů, finanční odhady a oceňování numismatických sbírek, pořádání aukcí mincí z drahých kovů a historických mincí, pořádání aukcí medailí z drahých kovů a historických medailí, spoření do drahých kovů, finanční zprostředkovatelské služby v oblasti drahých a investičních kovů, mincí a slitků z drahých a investičních kovů, medailí z drahých kovů a numismatických sbírek; (39) dodávka výrobků uvedených výše ve třídách 7, 14, 16 a 20 tohoto seznamu; (42) zprostředkovatelské a poradenské služby v oblasti numismatiky.

(591) Barevná

(730) **IMPULS 2003 s.r.o.**, Krčmářovská 291/12, Praha 9, Miškovice, 11000, CZ

(740) Mgr. Lenka Pipková, advokát, Na zábradlí 205/1, Praha 1, Staré Město, 110 00

(210) **O-575673**
(220) 08.11.2021
(320) 08.11.2021
(511) 35, 36
(540)



(593) Obrazová
(510) (35) marketing nemovitostí, reklamní služby v oblasti nemovitostí, marketingová analýza trhu s nemovitostmi, zprostředkování reklamy, zprostředkování smluv na nákup a prodej zboží, analýza a průzkum trhu, reklama, reklama online, obchodní propagace, reklama, reklama prostřednictvím všech veřejných komunikačních prostředků; (36) makléřské služby, finanční makléřství, burzovní makléřství, makléřství, jednatelství, úvěrové makléřství, komoditní makléřství, investiční makléřství, služby hypotečních makléřů, služby makléřských firem, komerční hypoteční makléřství, hypoteční bankovníctví a makléřství, služby makléřů s cennými papíry, makléřské služby v oblasti nemovitostí, odhady nemovitostí, oceňování nemovitostí, vyhledávání obytných nemovitostí, správa portfolií nemovitostí, konzultace o nemovitostech, konzultace při koupi nemovitostí, asistence při koupi nemovitostí, pronájem nemovitostí, zajišťování pronájmu nemovitostí, služby v oblasti nemovitostí, správa investic do nemovitostí, zprostředkování nájmu (pouze nemovitostí), služby nemovitostní (realitní služby), poskytování informací o nemovitostech, poskytování financí pro nákup nemovitostí, poskytování financí na výstavbu nemovitostí, služby v oblasti pronájmu nemovitostí, finanční služby pro nákup nemovitostí, služby spojené s nabyváním nemovitostí, finanční oceňování (pojišťovnictví, bankovníctví, nemovitosti), služby v oblasti pojišťování nemovitostí, financování projektů pro rozvoj nemovitostí, poradenské služby v oblasti vlastnictví nemovitostí, finanční služby vztahující se k nemovitostem, pronájem kanceláří [nemovitosti], finanční oceňování soukromých nemovitostí, zprostředkování v oblasti nemovitostí, poskytování informací vztahujících se k trhu s nemovitostmi (nemovitosti), poskytování smluv o půjčce ručených nemovitostí.
(591) Barevná
(730) **Zareta plus s.r.o.**, Na strži 2102/61a, Praha 4, Krč, 14000, CZ
(740) Mgr. Petr Žížka LL.M., Sedláčkova 209/16, Plzeň, Vnitřní Město, 30100

(210) **O-575674**
(220) 08.11.2021
(320) 08.11.2021
(511) 7, 10, 11, 32, 35, 43
(540)



(593) Obrazová
(510) (7) prodejní automaty; (10) masážní přístroje, zařízení pro chirurgii a pro ošetřování ran, zařízení pro diagnostiku, vyšetřování a monitorování, zařízení pro fyzioterapii a rehabilitaci, inhalátory kyslíku pro léčebné účely, koncentrátory kyslíku pro léčebná použití, inhalátory vodíku, koncentrátory kyslíku pro léčebná použití, léčebné a terapeutické přístroje a zařízení, registrovaná medicínská zařízení a přístroje; (11) generátory ionizované vody, ionizační komory, přístroje na ionizaci a čištění vzduchu, zvlhčovače,

zařízení na úpravu vzduchu, zařízení na filtraci vzduchu, zařízení na filtrování vody, zařízení na ionizaci vzduchu, sterilizační, dezinfekční a dekontaminační zařízení, sanitární zařízení, zařízení pro rozvod vody a hygienická zařízení, sanitární zařízení, zařízení do koupelen a instalační armatury, parní lázně a sauny, ionizační přístroje na úpravu vzduchu, ionizátory vody; (32) voda se zvýšenou výživnou hodnotou, džusy, nápoje na bázi ořechů a sóji, pivo a pivovarnické výrobky, ochucené syčené nápoje, nealkoholické nápoje, přípravky pro výrobu nápojů, vody, voda obohacená o minerály [nápoje], tablety k přípravě šumivých nápojů, soda, smoothie (nealkoholické ovocné koktejly), sirupy do nápojů, nealkoholické nápoje obohacené o vitaminy, nealkoholické nápoje obohacené vitaminy a minerálními solemi, nutričně obohacené nápoje, odalkoholizované nápoje, ovocné šťávy, prášky na přípravu nápojů, přípravky k výrobě nápojů, nápoje pro sportovce, nápoje obsahující vitaminy, mošty, minerální voda; (35) maloobchodní, velkoobchodní a internetový prodej a prodej prostřednictvím prodejních a výdejních automatů a zařízení u těchto výrobků: výrobky s obsahem molekulárního vodíku, kosmetika, výrobky péče o hygienu a krásu těla u lidí a zvířat, výrobky čisticí a prací, potraviny, nápoje, farmaceutické a veterinární přípravky, dietetické a terapeutické přípravky, krmiva, pamlsky a pochoutky pro lidi a zvířata, molekulární vodík, výrobky se zvýšeným obsahem vodíku, výrobky obohacené vodíkem, organizace a management obchodních motivačních a věrnostních programů, organizace, obsluha a sledování věrnostních programů pro zákazníky, organizace zákaznických věrnostních programů pro komerční, propagační nebo reklamní účely, věrnostní, pobídkové a bonusové programy, věrnostní zákaznické služby ke komerčním, propagačním a/nebo reklamním účelům, správa zákaznických věrnostních, motivačních nebo propagačních programů, řízení věrnostních programů zahrnující slevy nebo pobídky, podpora prodeje prostřednictvím zákaznických věrnostních programů, organizace, provozování a kontrola prodeje a propagačních motivačních programů, vedení motivačních programů pro zaměstnance, analýza reakcí zákazníků, event marketing (získávání zákazníků pořádáním akcí), obchodní informace a poradenství pro zákazníky (zákaznická poradna), poskytování informací zákazníkům o výrobku, poskytování zákaznických informací o produktech prostřednictvím internetu, služby zákaznického klubu pro komerční, propagační a/nebo reklamní účely, obchodní asistence týkající se franchisingu, obchodně reklamní služby týkající se franchisingu, obchodní poradenské služby, týkající se franchisingu, poradenství v oblasti obchodního managementu vztahující se k franchisingu, administrativní podpora a zpracování dat [služby], analýza reakce na reklamu a výzkumu trhu, konzultační a poradenské služby a pomoc v oblasti reklamní, marketingové a propagační činnosti, management a konzultace v oblasti obchodních postupů, management lidských zdrojů, marketing, merchandising, obchodní poradenské služby ohledně zakládání franšíz, obchodní poradenské služby, obchodní konzultační a poradenské služby, obchodní informace a poradenství pro spotřebitele při výběru výrobků a služeb, obchodní analýzy, informační služby a průzkumy trhu, plánování marketingových strategií, plánování a vedení obchodních trhů, výstav a prezentací k ekonomickým a reklamním účelům, organizace a řízení prezentací výrobků, pomoc v obchodní a podnikatelské činnosti, management a administrativní služby, poradenské služby vztahující se k propagaci prodeje, prezentace výrobků v komunikačních médiích pro účely maloobchodu, reklamní, marketingové a propagační služby, rozšiřování reklamních marketingových a propagačních materiálů, služby předvádění výrobků a vystavování zboží, služby obchodních výstav a veletrhů, služby vztahů s veřejností (public relations), správa věrnostních programů na základě nákupních kuponů, účetnictví, vedení účetních knih a revize účtů (audity), zpracování, systematizace a správa dat, administrativní zpracovávání nákupních objednávek v rámci služeb poskytovaných zásilkovými společnostmi, předváděcí akce a výstavy, pořádání předváděcích akcí pro obchodní účely, marketing, cílený marketing, internetový marketing, event marketing (získávání zákazníků pořádáním akcí), propagace a prezentace eventů prostřednictvím webových stránek eventů, propagace na sociálních sítích, automatizované propagace v síti internet a sociálních sítích, on-line služba pro marketing obchodních sítí a franšíz zajišťující dodržování korporátní identity, pravidel franchizy, optimalizaci marketingu sítě, zjednodušení práce uživateli pomocí aplikační podpory pro interní procesy a efektivitu na základě reportingu, správu dat pro obchodní sítě, on-line platforma pro propojování obchodních kontaktů, zprostředkování obchodních kontaktů a provádění obchodních operací; (43) restaurační a stravovací služby, poskytování jídla a nápojů, catering, rychlé občerstvení.

(591) Barevná
(730) **H2 WORLD HEALTH & BEAUTY COMPANY s.r.o.**, Muglinovská 154/73, Ostrava, Muglinov, 71200, CZ

(740) Chytilová & spol., patentová kancelář, s.r.o., Nad spádem 641/20, Praha 4, Podolí, 14700

(210) **O-575677**
(220) 08.11.2021
(320) 08.11.2021
(511) 7, 10, 11, 32, 35, 43
(540)

H2 BAR

(592) Slovní
(510) (7) prodejní automaty; (10) masážní přístroje, zařízení pro chirurgii a pro ošetřování ran, zařízení pro diagnostiku, vyšetřování a monitorování, zařízení pro fyzioterapii a rehabilitaci, inhalátory kyslíku pro léčebné účely, koncentrátoři kyslíku pro léčebná použití, inhalátory vodíku, koncentrátoři kyslíku pro léčebná použití, léčebné a terapeutické přístroje a zařízení, registrovaná medicínská zařízení a přístroje; (11) generátory ionizované vody, ionizační komory, přístroje na ionizaci a čištění vzduchu, zvlhčovače, zařízení na úpravu vzduchu, zařízení na filtraci vzduchu, zařízení na filtrování vody, zařízení na ionizaci vzduchu, sterilizační, dezinfekční a dekontaminační zařízení, sanitární zařízení, zařízení pro rozvod vody a hygienická zařízení, sanitární zařízení, zařízení do koupelen a instalační armatury, parní lázně a sauny, ionizační přístroje na úpravu vzduchu, ionizátory vody; (32) voda se zvýšenou výživnou hodnotou, džusy, nápoje na bázi ořechů a sóji, pivo a pivovarnické výrobky, ochucené sycené nápoje, nealkoholické nápoje, přípravky pro výrobu nápojů, vody, voda obohacená o minerály [nápoje], tablety k přípravě šumivých nápojů, soda, smoothie (nealkoholické ovocné koktejly), sirupy do nápojů, nealkoholické nápoje obohacené o vitaminy, nealkoholické nápoje obohacené vitaminy a minerálními solemi, nutričně obohacené nápoje, odalkoholizované nápoje, ovocné šťávy, prášky na přípravu nápojů, přípravky k výrobě nápojů, nápoje pro sportovce, nápoje obsahující vitaminy, mošty, minerální voda; (35) maloobchodní, velkoobchodní a internetový prodej a prodej prostřednictvím prodejních a výdejních automatů a zařízení u těchto výrobků: výrobky s obsahem molekulárního vodíku, kosmetika, výrobky péče o hygienu a krásu těla u lidí a zvířat, výrobky čistící a prací, potraviny, nápoje, farmaceutické a veterinární přípravky, dietetické a terapeutické přípravky, krmiva, pamlsky a pochoutky pro lidi a zvířata, molekulární vodík, výrobky se zvýšeným obsahem vodíku, výrobky obohacené vodíkem, organizace a management obchodních motivačních a věrnostních programů, organizace, obsluha a sledování věrnostních programů pro zákazníky, organizace zákaznických věrnostních programů pro komerční, propagační nebo reklamní účely, věrnostní, pobídkové a bonusové programy, věrnostní zákaznické služby ke komerčním, propagačním a/nebo reklamním účelům, správa zákaznických věrnostních, motivačních nebo propagačních programů, řízení věrnostních programů zahrnující slevy nebo pobídky, podpora prodeje prostřednictvím zákaznických věrnostních programů, organizace, provozování a kontrola prodeje a propagačních motivačních programů, vedení motivačních programů pro zaměstnance, analýza reakcí zákazníků, event marketing (získávání zákazníků pořádáním akcí), obchodní informace a poradenství pro zákazníky (zákaznická poradna), poskytování informací zákazníkům o výrobku, poskytování zákaznických informací o produktech prostřednictvím internetu, služby zákaznického klubu pro komerční, propagační a/nebo reklamní účely, obchodní asistence týkající se franchisingu, obchodně reklamní služby týkající se franchisingu, obchodní poradenské služby, týkající se franchisingu, poradenství v oblasti obchodního managementu vztahující se k franchisingu, administrativní podpora a zpracování dat [služby], analýza reakce na reklamu a výzkumu trhu, konzultační a poradenské služby a pomoc v oblasti reklamní, marketingové a propagační činnosti, management a konzultace v oblasti obchodních postupů, management lidských zdrojů, marketing, merchandising, obchodní poradenské služby ohledně zakládání franšiz, obchodní poradenské služby, obchodní konzultační a poradenské služby, obchodní informace a poradenství pro spotřebitele při výběru výrobků a služeb, obchodní analýzy, informační služby a průzkumy trhu, plánování marketingových strategií, plánování a vedení obchodních trhů, výstav a prezentací k ekonomickým a reklamním účelům, organizace a řízení prezentací výrobků, pomoc v obchodní a podnikatelské činnosti, management a administrativní služby, poradenské služby vztahující se k propagaci prodeje, prezentace výrobků v komunikačních médiích pro účely maloobchodu, reklamní, marketingové a propagační služby, rozšiřování reklamních marketingových a propagačních materiálů, služby předvádění výrobků a vystavování zboží, služby obchodních výstav a veletrhů, služby vztahů s veřejností (public relations), správa věrnostních programů na základě nákupních kuponů, účetnictví, vedení účetních knih a revize účtů (audity), zpracování, systematizace a

správa dat, administrativní zpracování nákupních objednávek v rámci služeb poskytovaných zásilkovými společnostmi, předváděcí akce a výstavy, pořádání předváděcích akcí pro obchodní účely, marketing, cílený marketing, internetový marketing, event marketing (získávání zákazníků pořádáním akcí), propagace a prezentace eventů prostřednictvím webových stránek eventů, propagace na sociálních sítích, automatizované propagace v síti internet a sociálních sítích, on-line služba pro marketing obchodních sítí a franšiz zajišťující dodržování korporátní identity, pravidel franchizy, optimalizaci marketingu sítě, zjednodušení práce uživatelům pomocí aplikační podpory pro interní procesy a efektivitu na základě reportingu, správ dat pro obchodní sítě, on-line platforma pro propojování obchodních kontaktů, zprostředkování obchodních kontaktů a provádění obchodních operací; (43) restaurační a stravovací služby, poskytování jídla a nápojů, cathering, rychlé občerstvení.

(730) **H2 WORLD HEALTH & BEAUTY COMPANY s.r.o.**, Muglinovská 154/73, Ostrava, Muglinov, 71200, CZ
(740) Chytilová & spol., patentová kancelář, s.r.o., Nad spádem 641/20, Praha 4, Podolí, 14700

(210) **O-575691**
(220) 09.11.2021
(320) 09.11.2021
(511) 35, 41
(540)



(593) Obrazová
(510) (35) obchodní administrativa, administrativní služby, marketing, poradenství v oblasti řízení lidských zdrojů, propagace, sestavování statistiky; (41) vzdělávací služby, školní vzdělávání, předávání know-how [odborné vzdělávání], školení.
(730) **Skills Czech Republic z.ú.**, č. p. 120, Radějovice, 25168, CZ
(740) Mgr. Magdalena Grznárová, advokát, Dukelských hrdinů 567/52, Praha 7, Holešovice, 17000

(210) **O-575694**
(220) 09.11.2021
(320) 09.11.2021
(511) 1, 3, 9, 10, 24
(540)

SEN
world

(593) Obrazová
(510) (1) nanoprášky pro průmyslové účely; (3) roztoky na drhnutí; (9) analyzátoři velikosti nanočástic; (10) nanoroboti pro lékařské účely; (24) textilní filtrační materiály.
(591) Barevná
(730) **SEN WORLD s.r.o.**, Sokolovská 668/136d, Praha 8, Karlín, 18600, CZ
(740) PEYTON legal advokátní kancelář s.r.o., Mgr. Miroslav Osladil, advokát, Sokolovská 668/136d, Praha 8, Karlín, 18600

(210) **O-575695**
(220) 09.11.2021
(320) 09.11.2021
(511) 1, 3, 9, 10, 24
(540)

SEN Smart
world Enviromental
Nano World

(593) Obrazová
(510) (1) nanoprášky pro průmyslové účely; (3) roztoky na drhnutí; (9) analyzátoři velikostí nanočástic; (10) nanoroboti pro lékařské účely; (24) textilní filtrační materiály.
(591) Barevná
(730) **SEN WORLD s.r.o.**, Sokolovská 668/136d, Praha 8, Karlín, 18600, CZ
(740) PEYTON legal advokátní kancelář s.r.o., Mgr. Miroslav Osladil, advokát, Sokolovská 668/136d, Praha 8, Karlín, 18600

(210) **O-575699**
(220) 09.11.2021
(320) 09.11.2021
(511) 5, 29, 31, 40
(540)

Byrdfood

(593) Obrazová
(510) (5) potravní doplňky pro zvířata; (29) maso, konzervované maso, maso a masné výrobky; (31) krmiva a potrava pro zvířata; (40) konzervování potravin.

(591) Barevná
(730) **Plechšmíd Václav**, Obecní 184, Písek, Semice, 39701, CZ
(740) Mgr. Jan Röhrich, Tylova 382/2, Písek, Budějovické Předměstí, 39701

(210) **O-575701**
(220) 09.11.2021
(320) 09.11.2021
(511) 28, 35, 41
(540)

Jedno srdce

(593) Obrazová
(510) (28) hry, hračky a výrobky určené ke hraní; (35) reklama, propagace; (41) sportovní a kulturní činnosti.
(591) Barevná
(730) **PS management s.r.o.**, Vojtěšská 211/6, Praha 1, Nové Město, 11000, CZ

(210) **O-575702**
(220) 09.11.2021
(320) 09.11.2021
(511) 35, 36, 37, 40, 41, 42
(540)

BASTA BIDLI !

(592) Slovní
(510) (35) obchodní informační služby a informace pro spotřebitele, pomoc v obchodní a podnikatelské činnosti, management a administrativní služby, reklama, marketing a propagační služby; (36) finanční odhady, finanční, peněžní a bankovní služby, pojištění, pojistky (uzavírání -), pojišťovací služby, služby nemovitostní (realitní služby), získávání finančních prostředků a finanční sponzorování; (37) pronájem nástrojů, strojů, zařízení a vybavení pro stavebnictví, demolice, úklid a údržbu, stavebnictví a demolice staveb; (40) konzultační služby vztahující se ke generování elektrické energie, výroba elektrické energie z obnovitelných zdrojů, výroba elektrické energie, výroba elektřiny ze sluneční energie; (41) služby v oblasti vzdělávání, zábavy a sportu; (42) služby v oblasti informačních technologií, vědecké a technologické služby.
(730) **BIDLI holding, a.s.**, Jindřišská 889/17, Praha 1, Nové Město, 11000, CZ

(210) **O-575724**
(220) 10.11.2021
(320) 10.11.2021
(511) 6, 7, 9, 11, 19, 20, 35, 37, 42
(540)



(593) Obrazová
(510) (6) kompresní ventily (kovové), ventily; (7) čerpadla na stlačený vzduch, čerpadla, čerpadla (stroje), kompresory (stroje), vývěvy, dmychadla; (9) přístroje pro měření objemu, přístroje pro přesné vážení (měření) a plnění velkoobjemových pytlů, přístroje pro vyprazdňování a vážení (měření) z velkoobjemových pytlů, snímače hladiny; (11) ventilátory, regulační ventily pro regulaci hladiny v nádržích; (19) ventily přívodu vody (nekovové, ne plastové); (20) klapky, vodní ventily (plastové); (35) zprostředkovatelská činnost v oblasti strojírenských zařízení a technologií, řízení, organizace a správa podniků, pomoc při řízení podniků, obchodní nebo komerční průzkum, průzkum trhu, poradenské služby při organizaci a řízení podnikatelské činnosti, obchodní poradenství, poskytování obchodních a komerčních informací; (37) stavebnictví (stavební činnost), výstavba a změna staveb; (42) projektová a vývojová činnost v oblasti strojírenských technologií, inženýrská činnost, projektová činnost, inženýrské projektové studie, projektování staveb, technologické poradenství, technologické služby a související projektování, výzkum a/nebo vývoj nových výrobků (pro zákazníky), expertízy (inženýrské práce), průmyslové analýzy, průmyslový design.
(591) Barevná
(730) **A-T, s.r.o.**, Rybníčná 40/K, Bratislava, SK
(740) bnt attorneys-at-law, s. r. o., Cintorínska 7, Bratislava 81108

(210) **O-575768**
(220) 11.11.2021
(320) 11.11.2021
(511) 16, 35, 39
(540)

Rocha Unlimited

(592) Slovní
(510) (16) reklamní plakáty a letáky, nákupní katalogy, tištěné propagační materiály; (35) vydávání reklamních materiálů, rozšiřování reklamních marketingových a propagačních materiálů, velkoobchodní a maloobchodní činnost v oblasti obchodu s potravinami, se smíšeným a drogistickým zbožím, zejména s níže uvedenými výrobky: výrobky pro lidskou spotřebu, káva, čaj, kakao, cukr, rýže, mouka a přípravky z obilnin, chléb, pečivo, cukrovinky, bonbóny, chipsy a brambůrky, čokolády, zmrzlina, med, konzervované potraviny, prášky do těsta, mléčné výrobky, těstoviny, čerstvé ovoce, zelenina, minerální vody, alkoholické nápoje, perlivé i neperlivé nealkoholické nápoje, sirupy a jiné přípravky k zhotovení nápojů, ovocné nápoje, ovocné šťávy, nektary, pivo, víno, lihoviny, koňák, tabák, cigarety, doutníky, zápalky, zapalovače a jiné potřeby pro kuřáky, drogistické výrobky, kosmetika a parfumerie, hygienické a toaletní přípravky, hygienické a toaletní potřeby, čisticí potřeby, čisticí prostředky, svíčky, výrobky určené pro zdraví a krásu, přípravky k péči o tělo, vlasy,

zuby, pleť, doplňky stravy, zařízení do bytu, potřeby a nádoby pro domácnost a kuchyň, krmivo pro domácí zvířata, výrobky pro péči o domácí zvířata, živé květiny, umělé květiny; (39) automobilová doprava, balení zboží, doručování balíků, dodávka zboží, doprava nákladní, nákladní kamionová doprava, doručovací služby, kurýrské služby, dovoz zboží, logistika v dopravě, skladování zboží, spedice, doručování zboží.
(730) **ROCHA UNLIMITED s.r.o.**, Husarova 166/10, Ostrava, Výškovice, 70030, CZ
(740) Advokátní kancelář DO PHAM s.r.o., Mgr. Do Pham Viet, Karlovo náměstí 287/18, Praha 2, Nové Město, 12000

(210) **O-575769**
(220) 11.11.2021
(320) 11.11.2021
(511) 16, 35, 39
(540)



(593) Obrazová
(510) (16) reklamní plakáty a letáky, nákupní katalogy, tištěné propagační materiály; (35) vydávání reklamních materiálů, rozšiřování reklamních marketingových a propagačních materiálů, velkoobchodní a maloobchodní činnost v oblasti obchodu s potravinami, se smíšeným a drogistickým zbožím, zejména s níže uvedenými výrobky: výrobky pro lidskou spotřebu, káva, čaj, kakao, cukr, rýže, mouka a přípravky z obilnin, chléb, pečivo, cukrovinky, bonbóny, chipsy a brambůrky, čokolády, zmrzlina, med, konzervované potraviny, prášky do těsta, mléčné výrobky, těstoviny, čerstvé ovoce, zelenina, minerální vody, alkoholické nápoje, perlivé i neperlivé nealkoholické nápoje, sirupy a jiné přípravky k zhotovení nápojů, ovocné nápoje, ovocné šťávy, nektary, pivo, víno, lihoviny, koňák, tabák, cigarety, doutníky, zápalky, zapalovače a jiné potřeby pro kuřáky, drogistické výrobky, kosmetika a parfumerie, hygienické a toaletní přípravky, hygienické a toaletní potřeby, čisticí potřeby, čisticí prostředky, svíčky, výrobky určené pro zdraví a krásu, přípravky k péči o tělo, vlasy, zuby, pleť, doplňky stravy, zařízení do bytu, potřeby a nádoby pro domácnost a kuchyň, krmivo pro domácí zvířata, výrobky pro péči o domácí zvířata, živé květiny, umělé květiny; (39) automobilová doprava, balení zboží, doručování balíků, dodávka zboží, doprava nákladní, nákladní kamionová doprava, doručovací služby, kurýrské služby, dovoz zboží, logistika v dopravě, skladování zboží, spedice, doručování zboží.
(591) Barevná
(730) **ROCHA UNLIMITED s.r.o.**, Husarova 166/10, Ostrava, Výškovice, 70030, CZ
(740) Advokátní kancelář DO PHAM s.r.o., Mgr. Do Pham Viet, Karlovo náměstí 287/18, Praha 2, Nové Město, 12000

(210) **O-575791**
(220) 12.11.2021
(320) 12.11.2021
(511) 9, 28, 41
(540)

Jabloš

(592) Slovní
(510) (9) programy pro počítačové hry, počítačové hry ke stažení, video hry (počítačové hry) v podobě počítačových programů zapsaných na datové nosiče, animované filmy; (28) hračky, hry a žertovné předměty; (41) poskytování počítačových her, ke kterým mají uživatelé sítě přístup.
(730) **Rathouský Pavel**, Podveská 1291/29, Brno, Komin, 62400, CZ

(210) **O-575815**

(220) 12.11.2021

(320) 12.11.2021

(511) 40, 44

(540)

MOBILITY LAB

(592) Slovní

(510) (40) zakázková výroba protetických a ortopedických pomůcek, vložek do bot, bot a kotníkůvých ortéz; (44) poskytování lékařských služeb, šíření informací z oblasti lékařství, léčba dětí pomocí ortopedických pomůcek, léčba pomocí pediatrických ortéz, služby dětských zdravotních klinik, služby nestátních dětských zdravotnických středisek.

(730) **Ortopedická protetika Frýdek-Místek, s.r.o.**, Mánesova 1259, Frýdlant nad Ostravicí, Frýdlant, 73911, CZ

(740) PatentEnter s.r.o., Koliště 1965/13a, Brno, Černá Pole, 60200

(210) **O-575816**

(220) 12.11.2021

(320) 12.11.2021

(511) 5, 32

(540)

IMPULZ

(592) Slovní

(510) (5) potravní doplňky a dietetické přípravky, vitaminové přípravky jako doplňky stravy, vitaminové nápoje, léčivé byliny, léčivé bylinné čaje, bylinné čaje (léčivé nápoje), bylinné doplňky, tekuté bylinné doplňky, kofeinové přípravky ke stimulaci; (32) proteinové nápoje, šumivé nápoje v prášku, energetické nápoje, energetické nápoje obsahující kofein, nápoje z guarany.

(730) **Green Farm Laboratories s.r.o.**, Nademlejská 600/1, Praha 9, Hloubětín, 19800, CZ

(210) **O-575817**

(220) 12.11.2021

(320) 12.11.2021

(511) 9

(540)

LOGISTANT

(592) Slovní

(510) (9) aplikační software, počítačový software pro správu databází, software pro webové aplikace.

(730) **Marek Vojtěch Bc.**, č. p. 194, Bělá, 74723, CZ

(210) **O-575875**

(220) 16.11.2021

(320) 16.11.2021

(511) 35

(540)



(593) Obrazová

(510) (35) maloobchodní a velkoobchodní prodej automobilů, jejich částí a příslušenství, správa vozového parku automobilů.

(730) **ŠKODA AUTO a.s.**, tř. Václava Klementa 869, Mladá Boleslav, Mladá Boleslav II, 29301, CZ

(210) **O-575876**

(220) 16.11.2021

(320) 16.11.2021

(511) 37

(540)

ŠKODA

(592) Slovní

(510) (37) opravy a údržba automobilů, jejich částí a příslušenství.

(730) **ŠKODA AUTO a.s.**, tř. Václava Klementa 869, Mladá Boleslav, Mladá Boleslav II, 29301, CZ

(210) **O-575969**

(220) 19.11.2021

(320) 19.11.2021

(511) 14

(540)



ROBOT

(593) Obrazová

(510) (14) drahé kovy a jejich slitiny a výrobky z těchto materiálů nebo jimi potažené, zařazené do této třídy, jmenovitě figurky, trofeje, klenoty, jmenovitě prsteny, náušnice, manžetové knoflíčky, náramky, brože, řetězy, náhrdelníky, spony do kravat, šperkovnice, vzácné kameny, polodrahokamy, hodinové a chronometrické přístroje, jmenovitě chronometry, chronografy, hodiny, hodinky, náramkové hodinky, nástěnné hodiny, budíky, jakož i díly a příslušenství pro výše uvedené zboží, hodinářská kyvadla, hodinová pera, hodinové ručičky, skla do hodinek, ciferníky (hodinkové), solární ciferníky, prezentační pouzdra pro hodiny a hodinářství, pouzdra na hodinky, řetízky k hodinkám.

(730) **BOHEMATIC s.r.o.**, Do Čertous 2622/14, Praha 9, Horní Počernice, 19300, CZ

(740) **BOHEMIA PATENT**, Ing. Jana Vandělíková, patentová zástupkyně, Petrská 1136/12, Praha 1, Nové Město, 11000

(210) **O-576073**

(220) 25.11.2021

(320) 25.11.2021

(511) 9, 42

(540)

WRITERSIDE

(592) Slovní

(510) (9) nahraný a stahovatelný software pro psaní, navrhování, tvorbu, publikování a aktualizaci textových a vizuálních zdrojů; (42) poskytování dočasného používání cloudového softwaru bez možnosti stažení pro psaní, navrhování, tvorbu, publikování a aktualizaci textových a vizuálních zdrojů, softwarové služby integrovaného vývojového prostředí zaměřené na technické autory zabývající se navrhováním a aktualizací technické dokumentace pro software i hardware, software jako služba.

(730) **JetBrains s.r.o.**, Na hřebenech II 1718/10, Praha 4, Nusle, 14000, CZ

(740) **Rott, Růžička & Guttman** a spol., Vyskočilova 1566, Praha 4, Michle, 14000

Zamítnuté a částečně odmítnuté/zamítnuté přihlášky ochranných známek po zveřejnění

Zjistí-li Úřad v průběhu řízení o námitkách, že přihlašovaná ochranná známka nespĺňuje podmínky pro zápis, přihlášku zamítne. Zjistí-li, že přihlašovaná ochranná známka nespĺňuje podmínky pro zápis jen pro některé výrobky nebo služby, přihlášku odmítne/zamítne v rozsahu výrobků nebo služeb, pro které přihláška nespĺňuje podmínky zápisu. S ohledem na tuto skutečnost, obsahuje tato kapitola údaje o rozhodnutích o zamítnutí přihlášky ochranné známky v celém nebo částečném rozsahu na základě ustanovení § 26 zákona č. 441/2003 Sb.

Údaje o výsledku rozhodnutí (zamítnutí přihlášky, částečné odmítnutí/zamítnutí přihlášky) jsou uvedeny jako datum právní moci rozhodnutí/výsledek rozhodnutí.

(210) **O-566074**

(540)

AMBAR.cz

(592) Slovní

07.12.2021/NABYTÍ P.M. - ZAMÍTNUTÍ PŘIHLÁŠKY PO
ZVEŘEJNĚNÍ

Zamítnuté námítky týkající se ochranných známek

V průběhu řízení o námítkách může být Úřadem zjištěno, že přihlašovaná ochranná známka, která byla zveřejněna ve Věstníku, nezasahuje do zákonem chráněných starších práv třetích osob, tzv. namítajících, uvedených v ustanovení § 7 zákona č. 441/2003 Sb., a proto Úřad námítky zamítne. Údaje o rozhodnutích o zamítnutí námítek na základě ustanovení § 26 zákona č. 441/2003 Sb. jsou obsaženy v této kapitole.

(210) **O-555727**
(540)



(210) **O-565018**
(540)

NEXT SIX

(592) Slovní
04.12.2021/ NABYTÍ P.M. – ZAMÍTNUTÍ NÁMITEK

(593) Obrazová
04.12.2021/ NABYTÍ P.M. – ZAMÍTNUTÍ NÁMITEK

Přehled zápisů ochranných známek bez změny ve vztahu ke zveřejněným přihláškám

Kapitola obsahuje údaje o ochranných známkách zapsaných na základě ustanovení § 28 odst. 1 zákona č. 441/2003 Sb., u kterých nedošlo ke změně údajů oproti zveřejněné přihlášce ochranné známky.

Číselný přehled (111)											
388913	388914	388916	388917	388919	388920	388921	388922	388923	388924	388925	388926
388927	388928	388929	388930	388931	388932	388933	388934	388935	388936	388937	388938
388939	388940	388941	388942	388943	388944	388945	388946	388947	388948	388949	388950
388951	388952	388953	388954	388955	388956	388957	388958	388959	388960	388961	388962
388963	388964	388965	388966	388967	388968	388969	388970	388971	388972	388973	388974
388975	388976	388977	388978	388979	388980	388981	388982	388983	388984	388985	388986
388987	388988	388989	388990	388991	388992	388993	388994	388995	388996	388997	388998
388999	389000	389001	389002	389003	389004	389005	389006	389007	389008	389009	389010
389011	389012	389013	389014	389015	389016	389017	389018	389019	389020	389021	389022
389023	389024	389025	389026	389027	389028	389029	389030	389031	389032	389033	389034
389035	389036	389037	389038	389039	389040	389041	389042	389043	389044	389045	389046
389047	389048	389049	389050	389051	389052	389053					

Zápisy ochranných známek bez změny ve vztahu ke zveřejněným přihláškám

- (111) **388913**
(220) 25.06.2019
(320) 25.06.2019
(442) 01.09.2021
(151) 08.12.2021
(730) **Farma Bezdínek s.r.o.**, třída Tomáše Bati 299, Zlín, Louky, 76302, CZ
(740) Patentová a známková kancelář, Ing. Jaromír Příkryl, Včelín 1161, Hulín, 76824
(210) O-556789
(510) (31) čerstvá zelenina, jmenovitě rajčata; (35) maloobchodní a velkoobchodní prodej a zprostředkování v oblasti nákupu a prodeje zboží, včetně prodeje prostřednictvím Internetu s výrobky uvedenými výše ve třídě 31, marketing, reklama.

(511) 31, 35

(540)

Medunka

(592) Slovní

- (111) **388914**
(220) 21.10.2019
(320) 21.10.2019
(442) 25.03.2020
(151) 08.12.2021
(730) **ATLAS consulting spol. s r.o.**, Výstavní 292/13, Ostrava, Moravská Ostrava, 70200, CZ
(740) 3ADVOKÁTI s.r.o., Nádražní 879/27, Ostrava, Moravská Ostrava, 70200
(210) O-559295
(591) Barevná
(510) (9) software na zpracování dat a informací, software pro správu a využití dat v oblasti průmyslově-právní ochrany, programové vybavení počítačů, optické a magnetické nosiče dat; (16) periodické a neperiodické publikace; (35) komerční využití internetu v oblasti komerčních internetových médií a vyhledávacích služeb, týkající se průmyslově-právní ochrany (obchodní služby), služby zajišťování obchodních transakcí a jejich plánování, služby obchodního plánování, kontrola obchodních záležitostí, shromažďování a sestavování statistických informací, studie a průzkum trhu, pomoc při řízení obchodní činnosti, strategické obchodní plánování v oblasti informačních technologií, vedení informačních systémů a specializovaných podnikových evidencí (systemizace informací), poradenství v oblasti organizace a ekonomiky podniků, překlad informací do počítačových databází, systemizace a kompilace informací do počítačových databází, zpracování dat a textů, vedení kartoték v počítači, poradenství při řízení podniků, služby obchodního zprostředkování v oblasti ekonomiky, poskytování obchodních nebo podnikatelských informací (s výjimkou reklamy a inzerce), zejména prostřednictvím internetu; (38) přenos dat, textových a obrazových informací pomocí počítačů, šíření elektronických publikací prostřednictvím sítí, pronájem času pro přístup do počítačových databází, pronajímání vybavení času pro počítačová data; (42) aktualizace počítačových programů, programování pro počítače, údržba počítačových programů, regenerace počítačových dat (obnova), počítačové systémové analýzy, studie technických projektů, technický průzkum, pronájem počítačového software, vývoj a výzkum nových výrobků, poradenství v oblasti bezpečnosti výpočetní techniky a programového vybavení, odborné poradenství v oblasti kvalifikované informatiky.

(511) 9, 16, 35, 38, 42

(540)

HLÍDAČ OCHRANNÝCH ZNÁMEK

(593) Obrazová

- (111) **388916**
(220) 19.02.2020
(320) 19.02.2020
(442) 01.09.2021
(151) 08.12.2021
(730) **Karásek Jan**, Ječmínkova 76, Chropyně, 76811, CZ
(210) O-561876
(510) (18) zavazadla všeho druhu, kožená galanterie (aktovky), peněženky, kůže, imitace kůže, deštníky a slunečníky; (25) oděvy všeho druhu, pokrývky

hlavy, obuv všeho druhu; (35) maloobchod, velkoobchod a elektronický obchod (e-shop) s oděvy, obuví, koženým zbožím a zavazadly, zprostředkování v oblasti obchodu s oděvy, obuví, koženým zbožím a zavazadly, obchodní zastoupení výrobních firem, marketingová a reklamní činnost, průzkumy trhu, administrativní služby, automatizované zpracování dat, pořádání obchodních a reklamních akcí, předvádění zboží a reklamní modeling, distribuce vzorků zboží a obchodních katalogů k reklamním účelům.

(511) 18, 25, 35

(540)

IRON TWIST

(592) Slovní

- (111) **388917**
(220) 02.03.2020
(320) 02.03.2020
(442) 01.09.2021
(151) 08.12.2021
(730) **Komrska Štěpán Bc.**, Sokolovská 298, Strakonice, 38601, CZ
(210) O-562143
(510) (18) slunečníky, deštníky, vycházkové hole, trekové hole; (25) plavky; (40) zpracování dřeva, zpracování kovu, zpracování plastu, zpracování skla, zámečnictví a truhlářství (výroba na zakázku).

(511) 18, 25, 40

(540)

Leathery

(592) Slovní

- (111) **388919**
(220) 12.05.2020
(320) 12.05.2020
(442) 01.09.2021
(151) 08.12.2021
(730) **Českomoravský beton, a.s.**, Beroun-Město 660, Beroun, 26601, CZ
(210) O-563770
(510) (9) nahraný obsah (počítačové programy, data a informace), aplikační software, platformy počítačového softwaru, nahrané nebo ke stažení, interaktivní počítačový software, vzdělávací počítačové aplikace, mobilní aplikace; (35) poskytování marketingových informací prostřednictvím internetových stránek, internetový marketing, reklamní, marketingové a propagační služby, reklama, reklama online, ekonomické informační služby k obchodním účelům, obchodní konzultační a poradenské služby, pomoc v obchodní a podnikatelské činnosti, management a administrativní služby, online objednávkové služby, obchodní služby a informace pro spotřebitele, online reklamní a marketingové služby; (42) projektování, projektování (stavební), projektování staveb, projektování budov (design), projektování ve výstavbě, projektování průmyslových budov, služby v oblasti informačních technologií, technické projektové studie v oblasti stavebnictví, poradenství v oblasti stavebního projektování, poradenství v oboru stavebnictví (návrhy, projekty), návrhářství, vědecké a technologické služby, navrhování domů, technologické poradenství.

(511) 9, 35, 42

(540)

BETON TOOL

(592) Slovní

- (111) **388920**
(220) 10.11.2020
(320) 10.11.2020
(442) 01.09.2021
(151) 08.12.2021
(730) **Rational Intellectual Holdings Limited**, Douglas Bay Complex, King Edward Road, Onchan, GB
(740) TaylorWessing e|n|w|c advokáti v.o.s., Mgr. Karin Pomaizlová, advokátka, U Prašné brány 1, Praha 1, 11000
(210) O-567768
(510) (9) počítačový software a počítačové programy ve spojení s hrami, karetními hrami, hrami dovedností, pokerem, pokerovými hrami, kasinovými hrami, hazardními hrami nebo sázením a pokerovými turnaji, soutěžemi, herními show a událostmi, počítačové softwarové platformy pro sociální sítě ve spojení s hrami, karetními hrami, hrami dovedností,

pokerem, pokerovými hrami, kasinovými hrami, hazardními hrami nebo sázkami a pokerovými turnaji, soutěžemi, herními show a událostmi, počítačový aplikační software ve spojení s hrami, karetními hrami, hrami dovedností, pokerem, pokerovými hrami, kasinovými hrami, hazardními hrami nebo sázením a pokerovými turnaji, soutěžemi, herními show a událostmi, software pro videohry, interaktivní videohry a elektronické hry ke stažení, počítačové softwarové platformy pro sociální sítě, ke kterým lze přistupovat prostřednictvím internetu, elektronické pošty nebo přenosných, mobilních, ručních nebo tabletových zařízení, stahovatelné elektronické publikace v souvislosti s hrami, karetními hrami, hrami dovedností, pokerem, pokerovými hrami, kasinovými hrami, hazardními hrami nebo sázením a pokerovými turnaji, soutěžemi, herními show a událostmi, sluneční brýle, tašky a kufry speciálně upravené pro držení nebo přenášení jakéhokoli přenosného komunikačního zařízení, kterým je mobilní zařízení, jakékoli přenosné výpočetní zařízení, jako je chytrý telefon, jakékoli mobilní výpočetní zařízení, jako je smartphone nebo tablet a jakýkoli univerzální počítač s dotykovou obrazovkou, nosiče pro mobilní telefony, pouzdra na mobilní telefony, držáky přizpůsobené pro mobilní telefony, kryty mobilních telefonů, pásky na mobilní telefony, čipové karty, magneticky kódované karty, karty elektronických nosičů dat, platební karty, bankovní karty, kreditní karty, debetní karty, čipové karty, karty s uloženými peněžními prostředky, předplacené karty, karty využívající magnetické paměti a paměti integrovaných obvodů, karty obsahující čip integrovaného obvodu, datové nosiče s integrovanými elektronickými čipy, datové nosiče s integrovanými mikroprocesorovými čipy, předplacené magnetické karty, kódované čipové karty obsahující programování používané pro finanční aplikace, věcnostní programy, programy odměn a preference držitelů karet, bezpečnostní kódované karty, karty kódované bezpečnostními prvky pro účely autentizace, hologramem impregnované karty, USB flash disky; (41) zábavní služby, televizní zábavní služby, poskytování televizních programů bez možnosti stažení prostřednictvím videa na objednávku, sportovní a kulturní aktivity, služby v oblasti zábavních her, služby v oblasti her, služby v oblasti hazardních her, služby sázkové kanceláře, služby kasin (hazardní hry), služby v oblasti karetních her, služby v oblasti pokerových her, služby v oblasti poskytování her s dovednostmi, organizace a prezentace všech výše uvedených služeb, organizace, produkce a prezentace turnajů, soutěží, her, herních show a zábavních akcí, poskytování jakékoli z výše uvedených služeb živě nebo prostřednictvím televize nebo on-line z počítačové databáze nebo prostřednictvím internetu nebo prostřednictvím přenosných, mobilních, ručních nebo tabletových zařízení, služby elektronických her poskytované prostřednictvím internetu, služby v oblasti karetních her pro více hráčů, služby v oblasti karetních heren a dovednostních her poskytované živě nebo prostřednictvím internetu nebo prostřednictvím televize nebo prostřednictvím přenosných, mobilních, ručních nebo tabletových zařízení, organizace a prezentace všech výše uvedených služeb, organizace, správa a provozování zábavních služeb, televizních zábavních služeb, sportovních aktivit, kulturních aktivit a zábavních akcí, organizace, správa a provoz zábavních heren, pořádání turnajů, soutěží, her a herních show, poskytování zpráv v oblasti vzdělávání, zábavy a sportu, výukové služby vztahující se k výše uvedeným službám, poskytování informací týkajících se zábavních akcí a zábavních služeb, televizních zábavních služeb, televizních programů, sportovních aktivit, kulturních aktivit a zábavních her, poskytování informací vztahujících se k herním službám, hazardním hrám, sázkovým službám, kasinovým službám, kartovým herním službám, pokerovým herním službám, turnajům, soutěžím, hrám, herním ukázkám a herním událostem, poskytování on-line elektronických publikací v oblasti vzdělávání, zábavy a sportu, poskytování elektronických zpravodajů týkajících se vzdělávání, zábavy a sportu distribuovaných prostřednictvím internetu, elektronické pošty nebo přenosných, mobilních, ručních nebo tabletových zařízení.

(511) 9, 41

(540)

POKERSTARS

(592) Slovní

(111) **388921**

(220) 07.12.2020

(320) 07.12.2020

(442) 01.09.2021

(151) 08.12.2021

(730) **ICONIC s.r.o.**, Uruguayská 437/4, Praha 2, 12000, CZ

(210) O-568378

(510) (3) neléčivé kosmetické a toaletní přípravky, parfumérní výrobky; (14) šperky, drahokamy a polodrahokamy, hodinářské a chronometrické přístroje; (18) zavazadla a tašky; (25) oděvy, obuv, pokrývky hlavy; (30) káva, čaj, kakao a náhražky kávy, čokoláda; (35) reklama, propagace, řízení obchodní činnosti, obchodní administrativa; (41) vzdělávání, školení, zábava, sportovní a kulturní činnosti.

(511) 3, 14, 18, 25, 30, 35, 41

(540)

ICONIC

by Tatiana

(593) Obrazová

(111) **388922**

(220) 10.12.2020

(320) 10.12.2020

(442) 01.09.2021

(151) 08.12.2021

(730) **EUROBALNEO s.r.o.**, Františka Diviše 1275/1a, Praha 10, Uhřetěves, 10400, CZ

(740) Mgr. Denis Karbus, advokát, Mgr. Denis Karbus, Hábova 1566/12, Praha 5, Stodůlky, 15500

(210) O-568480

(510) (9) teploměry, vlhkoměry, tepelné senzory, elektrická zařízení a elektrická vybavení saun, parních lázní, bazénů, elektrická zařízení pro zařízení na opalování (solární louky) a solária, přístroje pro měření a regulaci saun, parních lázní a wellness zařízení, přístroje a elektrická zařízení pro sauny, parní lázně, whirlpool a wellness zařízení; (11) osvětlení wellness zařízení, sanitární zařízení pro rozvod vody a hygienická zařízení, a to pro wellness zařízení, sauny, parní lázně, římské lázně, solné lázně, bylinné lázně, hammam, rhassoul lázně, caldarium, tepidarium, laconium, whirlpool (vířivé, hydromasážní), bazény, větrací, chladicí, sušící a klimatizační zařízení, elektrická kamna, kamna na dřevo, parní generátory k parním lázním, zařízení na opalování (solária a solární louky, ne k lékařským účelům), topná zařízení pro sauny, lázeňské vybavení (tepl vzdušné lázně), vytápěcí zařízení (elektrická), přenosné ochlazovací sprchy; (19) přenosné domky nekovové, nekovové stavby přenosné, a to wellness stavby všeho druhu, nekovové saunové kabiny, nekovové sauny všeho druhu, jako finské sauny, infrasauny a kombinované sauny a jejich příslušenství, přenosné bazény nekovové, přenosné ochlazovací kádě nekovové, vše v rámci této třídy; (37) výstavba, opravy a instalace wellness zařízení, parních lázní všech druhů, bazénů a všech typu saun.

(511) 9, 11, 19, 37

(540)

EUROBALNEO

(592) Slovní

(111) **388923**

(220) 10.12.2020

(320) 10.12.2020

(442) 01.09.2021

(151) 08.12.2021

(730) **WELLNESS VISION s.r.o.**, Františka Diviše 1275/1a, Praha 10, Uhřetěves, 10400, CZ

(740) Mgr. Denis Karbus, advokát, Mgr. Denis Karbus, Hábova 1566/12, Praha 5, Stodůlky, 15500

(210) O-568483

(510) (9) teploměry, vlhkoměry, tepelné senzory, elektrická zařízení a elektrická vybavení saun, parních lázní, bazénů, elektrická zařízení pro zařízení na opalování (solární louky) a solária, přístroje pro měření a regulaci saun, parních lázní a wellness zařízení, přístroje a elektrická zařízení pro sauny, parní lázně, whirlpool a wellness zařízení; (11) osvětlení wellness zařízení,

sanitární zařízení pro rozvod vody a hygienická zařízení, a to pro wellness zařízení, sauny, parní lázně, římské lázně, solné lázně, bylinné lázně, hammam, rhassoul lázně, caldarium, tepidarium, laconium, whirlpool (vířivé, hydromasážní), bazény, větrací, chladičí, sušiči a klimatizační zařízení, elektrická kamna, kamna na dřevo, parní generátory k parním lázním, zařízení na opalování (solária a solární louky, ne k lékařským účelům), topná zařízení pro sauny, lázeňské vybavení (tepluvzdušné lázně), vytápěcí zařízení (elektrická), přenosné ochlazovací sprchy; (19) přenosné domky nekovové, nekovové stavby přenosné, a to wellness stavby všeho druhu, nekovové saunové kabiny, nekovové sauny všeho druhu, jako finské sauny, infrasauny a kombinované sauny a jejich příslušenství, přenosné bazény nekovové, přenosné ochlazovací kádě nekovové, vše v rámci této třídy; (37) výstavba, opravy a instalace wellness zařízení, parních lázní všech druhů, bazénů a všech typu saun.

(511) 9, 11, 19, 37

(540) **WELLNESS VISION**

(592) Slovní

(111) **388924**

(220) 21.12.2020

(320) 21.12.2020

(442) 01.09.2021

(511) 08.12.2021

(730) **Brožková Dominika**, Farského 1390/8, Praha 7, Holešovice, 17000, CZ

(210) O-568672

(510) (25) čepice, kšilty, oděvy, svrchní oděvy, trička.

(511) 25

(540) **MELLOW COLD PRESSED**

(592) Slovní

(111) **388925**

(220) 28.01.2021

(320) 28.01.2021

(442) 01.09.2021

(511) 08.12.2021

(730) **Gerasimov Dmitriy**, Hořelické náměstí 1220/1, Rudná, 25219, CZ

(210) O-569389

(510) (9) počítačový software a hardware, registrační pokladny, příslušenství pro počítače, EET pokladny, EET software, účetní software, software pro řízení firmy, strojově čitelné nosiče dat; (16) nálepky, plakáty, obtisky, tiskárenské výrobky, publikace, časopisy, knihy, brožované tiskoviny, tištěné manuály, tištěné průvodce, katalogy, fotografie, obrazy, kapesní kalendáře, kalendáře, fotoalba, grafika, psací potřeby, osobní organizéry, adresáře, zápisníky, kancelářské potřeby; (35) činnost organizačních a ekonomických poradců, marketingové, reklamní a propagační služby, pomoc při řízení obchodní činnosti, obchodní administrativy, kancelářské práce, průzkumy trhu a tržní informace, propagace zboží a služeb prostřednictvím počítačových a komunikačních sítí, poskytování on-line obchodních informačních služeb, inzertní (služby); (38) spoje (komunikace), poskytování služeb virtuální komunity a služeb sociálních sítí, sdílení fotografií a videí, poskytování aplikačních služeb (ASP) umožňujících nahrávání, zveřejňování, předvádění, zobrazování, označování, blogování, sdílení nebo jiné poskytování elektronických médií nebo informací prostřednictvím internetu nebo jiné komunikační sítě; (41) pořádání školení a seminářů, vzdělávací a školící činnost, vydávání časopisů a publikací, vydávání tiskopisů, publikování elektronických deníků, vlogů a blogů zaměřených na uživatelem vytvářený nebo specifikovaný obsah, elektronické vydavatelské služby; (42) počítačové služby, zejména tvorba a vývoj software, pronájem a poskytování software, tvorba počítačových systémů, přenos dat do počítačových programů, udržování počítačových programů, poskytování aplikace výukových programů.

(511) 9, 16, 35, 38, 41, 42

(540) **SMARTAX**

(592) Slovní

(111) **388926**

(220) 09.02.2021

(320) 09.02.2021

(442) 01.09.2021

(151) 08.12.2021

(730) **IF FACILITY a.s.**, Antala Staška 510/38, Praha 4, Krč, 14000, CZ

(740) Mgr. Martina Zdvihalová, Ph.D. - patentová a právní kancelář, Mgr. Martina Zdvihalová Ph.D., K Pazderně 2031, Benešov, 25601

(210) O-569652

(510) (3) kosmetika, parfumerie, drogerie, čisticí prostředky, bělicí prostředky a další prací prostředky, přípravky na čištění, leštění, odmašťování a broušení, autokosmetika, prostředky pro úklid, prostředky pro odstraňování skvm, kosmetické přípravky, přípravky pro osobní hygienu, neléčivé kosmetické a toaletní přípravky, mýdla a gely, tekutá mýdla, sprchové gely, toaletní mýdla, krémy na ruce, mycí pasty, přípravky pro péči o vlasy, šampony, čisticí prostředky a vonné přípravky, tekuté a sypké čisticí prostředky, čisticí prostředky na nádobí, nábytek a dřevo, koupelny a sanitu, kuchyně a dřezy, okna a sklo, podlahy a koberce, rez a vodní kámen, WC a odpady, univerzální čisticí prostředky, osvěžovače vzduchu, vlhčené kosmetické ubrousky; (5) prostředky k ničení plevele, k hubení živočišných škůdců, herbicidy, hygienické přípravky a výrobky, dezinfekční prostředky, přípravky proti rostlinným a živočišným škůdcům, spreje proti hmyzu, insekticidy, pesticidy; (9) přístroje a nástroje navigační, fotografické, audiovizuální, optické, přístroje a nástroje pro signalizaci, detekci, testování, inspekci, záchranu a výuku, měřicí, detekční, monitorovací a kontrolní zařízení, zařízení a nástroje pro záznam, přenos, reprodukci nebo zpracování zvuku, obrazu nebo dat, média se záznamem a stahovatelná média, počítačový software, zařízení a software pro zabezpečení a ostrahu osob a budov, bezpečnostní, zabezpečovací, ochranná a signalizační zařízení, bezpečnostní a poplašná zařízení, alarmy, hasicí přístroje, ochranné a bezpečnostní prostředky, ochranné oděvy, ochranné pomůcky, ochranné přilby, ochranné brýle, ochranné rukavice a boty, vše v rámci této třídy; (16) hygienický papír, toaletní papír, toaletní papír v rolích, toaletní papírové ubrousky, kapesníky a ubrousky, papírové kosmetické ubrousky, papírové ručníky a utěrky, kuchyňské papírové utěrky, papírové kapesníčky, papírové ubrousky, to vše z celulózy a recyklátu, utěrky a ručníky vyrobené z recyklovaného papíru, utěrky a ručníky vyrobené z celulózy, papír, hygienický papír, toaletní papír, toaletní papír v rolích, toaletní papírové ubrousky, kapesníky a ubrousky, papírové kosmetické ubrousky, papírové ručníky a utěrky, kuchyňské papírové utěrky, papírové kapesníčky, papírové ubrousky, pytle a balící a obalové materiály a materiály pro skladování z papíru, lepenky nebo z plastů, obalové fólie, plastové tašky, sáčky na balení, plastové pytle, sáčky do odpadkových košů, karton a kartonážní výrobky; (21) domácí náčiní k úklidu, kartáče a materiály na výrobu kartáčů, sušáky na prádlo, dávkovače, zásobníky, schránky a držáky na toaletní papír, ručníky, utěrky a na ostatní toaletní potřeby, dávkovače tekutých mýdel, čisticí, mycí a úklidové nástroje a pomůcky, mycí houby, hadry, kartáče, štetky, drátěnky, mopy, smetáky, kbelíky, vany a vaničky na praní, mísy, nádoby na vodu a na čisticí prostředky, štetky, výlevky, zvonky na čištění odpadů, hadry na mytí, čištění a utírání prachu, rukavice pro domácí použití, gumové a latexové rukavice pro použití v domácnosti, papírové nebo plastové kelímky; (35) reklamní, inzertní a propagační činnost, marketing, reklamní, inzertní a propagační činnost on-line, marketing on-line, produktový marketing, marketingové studie a analýzy, obchodní reklama pro třetí osoby, služby v oblasti reklamy a propagace prodeje, prezentace zboží a služeb, prezentace výrobků v komunikačních médiích pro účely maloobchodu, rozšiřování reklamních materiálů zákazníkům (letáky, prospekty, tisky, vzorky), obchodní poradenské služby, obchodní informace a rady pro spotřebitele (poradna pro spotřebitele), obchodní zprostředkovatelské služby, nákup a prodej výrobků uvedených výše ve třídě 3, 5, 9, 16, 21 tohoto seznamu, maloobchodní služby a elektronické maloobchodní služby s výrobky uvedenými výše ve třídě 3, 5, 9, 16, 21 tohoto seznamu, velkoobchodní služby a elektronické velkoobchodní služby s výrobky uvedenými výše ve třídě 3, 5, 9, 16, 21 tohoto seznamu, zprostředkování nákupu a prodeje výrobků uvedených výše ve třídě 3, 5, 9, 16, 21 tohoto seznamu, management a administrativní služby, administrativní zpracování objednávek, kalkulace prodejních objednávek, podnikové řízení velkoobchodních a maloobchodních prodejen, kancelářské služby, pomoc v obchodní a podnikatelské činnosti, průzkum trhu a obchodní analýzy, obchodní konzultační a poradenské služby, poskytování obchodních informací prostřednictvím webových stránek, analýza obchodních dat, sběr a systematizace dat z obchodní a podnikatelské činnosti, vyhledávání dat v počítačových souborech (pro třetí osoby), zpracování, systemizace a správa dat, automatizované zpracování dat, administrativní zpracování dat, vytváření a správa počítačových databází, řízení počítačových databází, sběr informací do počítačových databází, kompilování a systemizace informací do počítačových databází, řízení lidských zdrojů a náborové služby, účetnictví, vedení účetních knih a revize účtů, provozní, účetní,

procesní, ekonomický, obchodní audit, technický audit v rámci této třídy, provádění podnikových auditů, poradenství v oblasti auditů, obchodní konzultační a poradenské služby, obchodní vedení, technické a provozní poradenství týkající se zpracování dat, informační, poradenské a konzultační služby v rámci výše uvedených služeb ve třídě 35; (36) služby nemovitostní, správa budov, informační, poradenské a konzultační služby v rámci výše uvedených služeb ve třídě 36; (37) pronájem nástrojů, strojů, zařízení a vybavení pro stavebnictví, demolice, úklid a údržbu, instalace a montáž alarmů, poplašných zařízení, zámků a zabezpečovacích zařízení, jejich údržba a opravy, údržba a opravy budov, poskytování úklidových služeb, čištění interiérů a exteriérů budov, čištění a údržba tkanin, textilií, kůže, čištění koberců, čištění povrchů podlah, údržba oken a žaluzií, hubení škůdců, dezinfekce a ochrana proti škůdcům, deratizace, dezinfekce objektů, informační, poradenské a konzultační služby v rámci výše uvedených služeb ve třídě 37; (39) doprava, přeprava a doručování zboží, balení, skladování a dodávka zboží, dodávka zboží z papíru, celulózy a recyklátu, dodávka plastových pytlů, sáčků do odpadkových košů a gumových a latexových rukavic, informační, poradenské a konzultační služby v rámci výše uvedených služeb ve třídě 39; (42) služby v oblasti informačních technologií, poradenství v oblasti bezpečnosti informačních systémů, technologické služby, technický audit, kontrola přístrojů a zařízení, energetický audit, informační, poradenské a konzultační služby v rámci výše uvedených služeb ve třídě 42; (45) právní služby, revize norem a postupů pro zajištění souladu se zákony a předpisy, audity v oblasti dodržování právních předpisů, bezpečnostní služby, služby ostrahy, ostraha majetku a osob, bezpečnostní služby pro fyzickou ochranu majetku, bezpečnostní služby na ochranu osob, informační, poradenské a konzultační služby v rámci výše uvedených služeb ve třídě 45.

(511) 3, 5, 9, 16, 21, 35, 36, 37, 39, 42, 45

(540) **IF FACILITY**

(592) Slovní

(111) **388927**

(220) 09.02.2021

(320) 09.02.2021

(442) 01.09.2021

(151) 08.12.2021

(730) **IF FACILITY a.s.**, Antala Staška 510/38, Praha 4, Krč, 14000, CZ

(740) Mgr. Martina Zdvihalová, Ph.D. - patentová a právní kancelář, Mgr. Martina Zdvihalová Ph.D., K Pazderně 2031, Benešov, 25601

(210) O-569655

(510) (3) kosmetika, parfumerie, drogerie, čisticí prostředky, bělicí prostředky a další prací prostředky, přípravky na čištění, leštění, odmašťování a broušení, autokosmetika, prostředky pro úklid, prostředky pro odstraňování skvrn, kosmetické přípravky, přípravky pro osobní hygienu, neléčivé kosmetické a toaletní přípravky, mýdla a gely, tekutá mýdla, sprchové gely, toaletní mýdla, krémy na ruce, mycí pasty, přípravky pro péči o vlasy, šampony, čisticí prostředky a vonné přípravky, tekuté a sypké čisticí prostředky, čisticí prostředky na nádobí, nábytek a dřevo, koupelny a sanitu, kuchyně a dřezy, okna a sklo, podlahy a koberce, rez a vodní kámen, WC a odpady, univerzální čisticí prostředky, osvěžovače vzduchu, vlhčené kosmetické ubrousky; (5) prostředky k ničení plevele, k hubení živočišných škůdců, herbicidy, hygienické přípravky a výrobky, dezinfekční prostředky, přípravky proti rostlinným a živočišným škůdcům, spreje proti hmyzu, insekticidy, pesticidy; (9) přístroje a nástroje navigační, fotografické, audiovizuální, optické, přístroje a nástroje pro signalizaci, detekci, testování, inspekci, záchranu a výuku, měřicí, detekční, monitorovací a kontrolní zařízení, zařízení a nástroje pro záznam, přenos, reprodukci nebo zpracování zvuku, obrazu nebo dat, média se záznamem a stahovatelná média, počítačový software, zařízení a software pro zabezpečení a ostrahu osob a budov, bezpečnostní, zabezpečovací, ochranná a signalizační zařízení, bezpečnostní a poplašná zařízení, alarmy, hasicí přístroje, ochranné a bezpečnostní prostředky, ochranné oděvy, ochranné pomůcky, ochranné přilby, ochranné brýle, ochranné rukavice a boty, vše v rámci této třídy; (16) hygienický papír, toaletní papír, toaletní papír v rolích, toaletní papírové ubrousky, kapesníky a ubrousky, papírové kosmetické ubrousky, papírové ručníky a utěrky, kuchyňské papírové utěrky, papírové kapesníčky, papírové ubrousky, to vše z celulózy a recyklátu, utěrky a ručníky vyrobené z recyklovaného papíru, utěrky a ručníky vyrobené z celulózy, papír, hygienický papír, toaletní papír, toaletní papír v rolích, toaletní papírové ubrousky, kapesníky a ubrousky, papírové kosmetické ubrousky, papírové ručníky a utěrky, kuchyňské papírové utěrky, papírové kapesníčky, papírové ubrousky, pytle a balicí a obalové materiály a materiály pro skladování z papíru, lepenky nebo z plastů, obalové fólie,

plastové tašky, sáčky na balení, plastové pytle, sáčky do odpadkových košů, karton a kartonážní výrobky; (21) domácí náčiní k úklidu, kartáče a materiály na výrobu kartáčů, sušáky na prádlo, dávkovače, zásobníky, schránky a držáky na toaletní papír, ručníky, utěrky a na ostatní toaletní potřeby, dávkovače tekutých mýdel, čistící, mycí a úklidové nástroje a pomůcky, mycí houby, hadry, kartáče, stěrky, drátěnky, mopy, smetáky, kbelíky, vany a vaničky na praní, mísy, nádoby na vodu a na čisticí prostředky, štětky, výlevky, zvonky na čištění odpadů, hadry na mytí, čištění a utírání prachu, rukavice pro domácí použití, gumové a latexové rukavice pro použití v domácnosti, papírové nebo plastové kelímky; (35) reklamní, inzertní a propagační činnost, marketing, reklamní, inzertní a propagační činnost on-line, marketing on-line, produktový marketing, marketingové studie a analýzy, obchodní reklama pro třetí osoby, služby v oblasti reklamy a propagace prodeje, prezentace zboží a služeb, prezentace výrobků v komunikačních médiích pro účely maloobchodu, rozšiřování reklamních materiálů zákazníkům (letáky, prospekty, tisky, vzorky), obchodní poradenské služby, obchodní informace a rady pro spotřebitele (poradna pro spotřebitele), obchodní zprostředkovatelské služby, nákup a prodej výrobků uvedených výše ve třídě 3, 5, 9, 16, 21 tohoto seznamu, internetový nákup a prodej výrobků uvedených výše ve třídě 3, 5, 9, 16, 21 tohoto seznamu, maloobchodní služby a elektronické maloobchodní služby s výrobky uvedenými výše ve třídě 3, 5, 9, 16, 21 tohoto seznamu, velkoobchodní služby a elektronické velkoobchodní služby s výrobky uvedenými výše ve třídě 3, 5, 9, 16, 21 tohoto seznamu, zprostředkování nákupu a prodeje výrobků uvedených výše ve třídě 3, 5, 9, 16, 21 tohoto seznamu, management a administrativní služby, administrativní zpracování objednávek, kalkulace prodejních objednávek, podnikové řízení velkoobchodních a maloobchodních prodejen, kancelářské služby, pomoc v obchodní a podnikatelské činnosti, průzkum trhu a obchodní analýzy, obchodní konzultační a poradenské služby, poskytování obchodních informací prostřednictvím webových stránek, analýza obchodních dat, sběr a systematizace dat z obchodní a podnikatelské činnosti, vyhledávání dat v počítačových souborech (pro třetí osoby), zpracování, systemizace a správa dat, automatizované zpracování dat, administrativní zpracování dat, vytváření a správa počítačových databází, řízení počítačových databází, sběr informací do počítačových databází, kompilování a systemizace informací do počítačových databází, řízení lidských zdrojů a náborové služby, účetnictví, vedení účetních knih a revize účtů, provozní, účetní, procesní, ekonomický, obchodní audit, technický audit v rámci této třídy, provádění podnikových auditů, poradenství v oblasti auditů, obchodní konzultační a poradenské služby, obchodní vedení, technické a provozní poradenství týkající se zpracování dat, informační, poradenské a konzultační služby v rámci výše uvedených služeb ve třídě 35; (36) služby nemovitostní, správa budov, informační, poradenské a konzultační služby v rámci výše uvedených služeb ve třídě 36; (37) pronájem nástrojů, strojů, zařízení a vybavení pro stavebnictví, demolice, úklid a údržbu, instalace a montáž alarmů, poplašných zařízení, zámků a zabezpečovacích zařízení, jejich údržba a opravy, údržba a opravy budov, poskytování úklidových služeb, čištění interiérů a exteriérů budov, čištění a údržba tkanin, textilií, kůže, čištění koberců, čištění povrchů podlah, údržba oken a žaluzií, hubení škůdců, dezinfekce a ochrana proti škůdcům, deratizace, dezinfekce objektů, informační, poradenské a konzultační služby v rámci výše uvedených služeb ve třídě 37; (39) doprava, přeprava a doručování zboží, balení, skladování a dodávka zboží, dodávka zboží z papíru, celulózy a recyklátu, dodávka plastových pytlů, sáčků do odpadkových košů a gumových a latexových rukavic, informační, poradenské a konzultační služby v rámci výše uvedených služeb ve třídě 39; (42) služby v oblasti informačních technologií, poradenství v oblasti bezpečnosti informačních systémů, technologické služby, technický audit, kontrola přístrojů a zařízení, energetický audit, informační, poradenské a konzultační služby v rámci výše uvedených služeb ve třídě 42; (45) právní služby, revize norem a postupů pro zajištění souladu se zákony a předpisy, audity v oblasti dodržování právních předpisů, bezpečnostní služby, služby ostrahy, ostraha majetku a osob, bezpečnostní služby pro fyzickou ochranu majetku, bezpečnostní služby na ochranu osob, informační, poradenské a konzultační služby v rámci výše uvedených služeb ve třídě 45.

(511) 3, 5, 9, 16, 21, 35, 36, 37, 39, 42, 45

(540)



(593) Obrazová

(111) **388928**

(220) 27.02.2021

(320) 27.02.2021

(442) 01.09.2021

(151) 08.12.2021

(730) **iVN Servis s.r.o.**, Ant. Dvořáka 421, Příbram, Příbram VII, 26101, CZ

(210) O-570141

(510) (37) opravy telefonů, opravy poškozených počítačů, opravy počítačových hardwarů, instalace a opravy telefonů, instalace a opravy počítačů, opravy nebo údržba počítačů, opravy nebo údržba telefonních přístrojů, instalace a opravy telekomunikačních sítí, údržba a opravy počítačových sítí, instalace a opravy telekomunikačního hardwaru, instalace telefonů, instalace počítačů, instalace počítačových sítí, instalace počítačových systémů, instalace telekomunikačních sítí, instalace počítačového hardwaru, instalace komunikačního vybavení, instalace mobilních komunikačních systémů.

(511) 37

(540)

iVN Servis

(592) Slovní

(111) **388929**

(220) 17.03.2021

(320) 17.03.2021

(442) 01.09.2021

(151) 08.12.2021

(730) **PiPa holding s.r.o.**, č. p. 37, Oucmanice, 56201, CZ

(210) O-570609

(510) (12) vozidla a dopravní prostředky; (25) sportovní oděvy; (28) sportovní potřeby a vybavení.

(511) 12, 25, 28

(540)

(593) Obrazová

(111) **388930**

(220) 25.03.2021

(320) 25.03.2021

(442) 01.09.2021

(151) 08.12.2021

(730) **Investment Development Property s.r.o.**, třída Tomáše Bati 3067, Zlín, 76001, CZ

(740) Mgr. Lubomír Kazda, advokát, Pütova 1219/3, Praha 1, Nové Město, 11000

(210) O-570826

(510) (29) kimčchi (pokrm z kvašené zeleniny), konzervovaná cibule, konzervovaná zelenina, konzervovaný česnek, konzervovaný zázvor, krystalizovaný zázvor, kvašená zelenina, kysané zelí, mořské řasy konzervované, nakládaný zázvor, sušená zelenina, výtažky z mořských řas pro potravinářské účely, zeleninové konzervy, zeleninové saláty, zpracovaná zelenina; (30) dochucovadla, kimči placky kimchijeon (smaženky z fermentované zeleniny), koření, lisovaný česnek (ochucovadlo), marinády, miso, mořské řady (ochucovadlo), ochucovadla, okonomijaki (japonské slané placky), omáčky (dochucovadla), paprika (koření), pepř, potravinářské esence, s výjimkou éterických esencí a esenciálních olejů, příchutě do potravin, jiné než esenciální oleje, sojová

omáčka, sůl ke konzervaci potravin, zázvor (koření) mletý, zázvorová pasta (koření přísada); (35) marketing, propagace, předvádění zboží, reklama, sestavování katalogů informací pro obchodní či reklamní účely, šíření reklamních materiálů, šíření vzorků, venkovní reklama; (43) jídelny, restaurace, samoobslužné jídelny, samoobslužné restaurace, zajištění stravování.

(511) 29, 30, 35, 43

(540)

**Kimchi - superpotravina, která změní
Váš život Kimchi - ingredience zdraví
KimchiClub - cesta ke zdraví KimchiClub
- nejen láska prochází žaludkem**

(592) Slovní

(111) **388931**

(220) 08.04.2021

(320) 08.04.2021

(442) 01.09.2021

(151) 08.12.2021

(730) **Zdravé fórum, z.s.**, Kozi 916/5, Praha 1, Staré Město, 11000, CZ

(740) Nielsen Legal, advokátní kancelář, s.r.o., Kozi 916/5, Praha 1, Staré Město, 11000

(210) O-571112

(510) (38) přenos informací elektronickými prostředky, zaslání zpráv; (41) online publikování, online vydávání elektronických knih a časopisů, poskytování informací o vzdělávání, pořádání a vedení seminářů, pořádání a vedení workshopů (školení), předávání know-how (odborné vzdělávání), vydávání textů, s výjimkou reklamních, vzdělávací služby, zpravodajství.

(511) 38, 41

(540)

Zdravé fórum

(592) Slovní

(111) **388932**

(220) 13.04.2021

(320) 13.04.2021

(442) 01.09.2021

(151) 08.12.2021

(730) **BLAKESFORD s.r.o.**, Rybná 716/24, Praha 1, Staré Město, 11000, CZ

(210) O-571278

(591) Barevná

(510) (18) kůže a imitace kůže, deštníky a slunečníky, zavazadla a tašky, aktovky, kufrů, lodní kufrů, cestovní tašky, závesná nosítka na nošení dětí, školní tašky; (20) nábytek, rámy obrazů, nádoby na skladování a přepravu nekovové, bedny na hračky, desky, dětské ohrádky, dětské lehátka, sedátka a postýlky, podložky do dětských ohrádek, podnosy nekovové, psací stoly, přenosné stoly, stolní desky; (28) hry, hračky a výrobky určené ke hraní, samostatně stojící zařízení na videohry, cvičební a sportovní potřeby neobsažené v jiných třídách, vánoční ozdoby, antistresové hračky, autíčka na hraní, party balónky, deskové hry, hrací desky, hrací domečky pro děti, puzzle, společenské hry, zábavné předměty.

(511) 18, 20, 28

(540)



(593) Obrazová

(111) **388933**

(220) 14.04.2021

(320) 14.04.2021

(442) 01.09.2021

(151) 08.12.2021

(730) **Prague CBD, s.r.o.**, Na Florenci 2116/15, Praha 1, Nové Město, 11000, CZ

(740) Mgr. Martina Zdvihalová, Ph.D. - patentová a právní kancelář, Mgr. Martina Zdvihalová Ph.D., K Pazderně 2031, Benešov, 25601

(210) O-571286

(510) (35) administrativní provozování obchodního, nákupního, kancelářského centra a hotelů, pronájem reklamních a informačních ploch, pomoc při řízení obchodní činnosti, pomoc v podnikatelské činnosti, management a administrativní služby, obchodní administrativa, administrativní podpora a zpracování dat, účetnictví, vedení účetních knih a revize účtů (audity), kancelářské práce, tvorba reklamy, poskytování propagačních informací, reklamní, propagační a inzertní služby, reklamní, propagační a inzertní služby on-line, marketing, marketing on-line, produktový marketing, marketingové studie a analýzy, služby v oblasti reklamy a propagace prodeje, rozšiřování a poskytování reklamních, propagačních a inzertních materiálů, periodických a neperiodických tiskovin, novin a časopisů určených pro reklamu a propagaci, prospektů, letáků, katalogů, reklamní literatury a jiných nosných médií i prostřednictvím sítě internet, prezentace zboží a služeb, průzkumy a analýzy trhu, obchodní rešerše, příprava a vkládání informací o realitních nabídkách a poptávkách do počítačových databází, sběr a systematizace dat z obchodní a podnikatelské činnosti, vyhledání dat pro třetí osoby, zpracování, systematizace a správa dat, automatizované zpracování dat, řízení počítačových databází, sběr informací do počítačových databází, kompilování a systemizace informací do počítačových databází, vytváření, zpracovávání a třídění obchodních dat v rámci databází, řízení lidských zdrojů a náborové služby, obchodní zprostředkovatelské služby, předvádění zboží a služeb pro komerční účely, obchodní konzultační a poradenské služby; (36) činnost realitní kanceláře zahrnující správu a obhospodařování nemovitostí, zprostředkování správy a obhospodařování nemovitostí, nájem, pronájem a zprostředkování nájmu a pronájmu nemovitostí, nebytových prostor, hotelů, obchodů, kanceláří, bytů, činžovních domů a rodinných domů, nákup, prodej a výměna nemovitostí, zprostředkování nákupu, prodeje a výměny nemovitostí, odhady a oceňování nemovitostí, úvěrové a hypoteční konzultace, poskytování a zprostředkování úvěrů a hypotečních výpůjček, konzultační a poradenská činnost spojená s kompletní činností realitní kanceláře, finanční služby v oblasti obchodu s realitami, konzultační a poradenská činnost v oblasti obchodu s realitami, poskytování informací o nemovitostech prostřednictvím sítě internet (pomocí fotografií, videí a filmů umístěných na internetu), finanční developerské služby v oblasti nemovitostí, informační činnost v oblasti realit, poskytování základních služeb spojených s pronájemem nemovitostí spadajících do této třídy; (37) výstavba a přestavba budov v občanské a investiční výstavbě včetně nebytových prostor, obchodů, kanceláří, hotelů, bytů, činžovních domů a rodinných domů, kladení podlah, montáž, inspekce, servis, údržba a opravy staveb a zařízení ve shora uvedených oborech, stavební úpravy v rámci dokončování staveb, výstavba hřišť, zejména dětských hřišť, instalace

objektů zahradní architektury, údržba objektů zahradní architektury, montování objektů zahradní architektury, výstavba parků (stavební služby), developerská činnost ve stavebnictví; (38) poskytování přístupového času k síti internet a sdílení fotografií, videí a filmů prostřednictvím sítě internet; (39) pronájem garážových, parkovacích a skladovacích prostor, včetně poskytování základních služeb s tím souvisejících spadajících do této třídy; (41) sportovní a kulturní činnosti, služby v oblasti vzdělávání, zábavy a sportu, zábavní služby poskytované hotely, vzdělávací a školicí služby, pořádání a provozování kulturních, vzdělávacích, sportovních, soutěžních a zábavních akcí, pořádání zábavních společenských akcí, zajišťování vstupenek na sportovní, kulturní, společenské, vzdělávací a zábavní akce, pořádání a organizování konferencí, kongresů, sněmů, seminářů a setkání, pořádání a organizování kulturních a zábavních výstav, pronájem zařízení a vybavení ke vzdělávání, zábavě, sportu a kultuře; (43) hotely a hotelové služby, ubytovací služby, hostinská a restaurační činnost, zprostředkování a poskytování hotelového ubytování, pronájem přechodného ubytování, provozování hotelů, restaurací, barů, kaváren, cukráren, vináren, poradenství v oboru hotelnictví, rezervace dočasného ubytování, služby recepce pro přechodné ubytování (správa odjezdů a příjezdů), informace o dočasném ubytování, rezervace hotelového ubytování, rezervace hotelového ubytování prostřednictvím internetu, poskytování informací vztahujících se k hotelům, poskytování jídla a nápojů, restaurační a gastronomické služby, poradenské služby v oblasti hotelových služeb, hostinské a restaurační činnosti, pronájmu přechodného ubytování, provozování hotelů, restaurací, barů, kaváren, cukráren, vináren, rezervace dočasného a hotelového ubytování a gastronomických služeb.

(511) 35, 36, 37, 38, 39, 41, 43

(540)

MASARYČKA SPOJUJE

(592) Slovní

(111) **388934**

(220) 14.04.2021

(320) 14.04.2021

(442) 01.09.2021

(151) 08.12.2021

(730) **Prague CBD, s.r.o.**, Na Florenci 2116/15, Praha 1, Nové Město, 11000, CZ

(740) Mgr. Martina Zdvihalová, Ph.D. - patentová a právní kancelář, Mgr. Martina Zdvihalová Ph.D., K Pazderně 2031, Benešov, 25601

(210) O-571287

(510) Barevná

(35) administrativní provozování obchodního, nákupního, kancelářského centra a hotelů, pronájem reklamních a informačních ploch, pomoc při řízení obchodní činnosti, pomoc v podnikatelské činnosti, management a administrativní služby, obchodní administrativa, administrativní podpora a zpracování dat, účetnictví, vedení účetních knih a revize účtů (audity), kancelářské práce, tvorba reklamy, poskytování propagačních informací, reklamní, propagační a inzertní služby, reklamní, propagační a inzertní služby on-line, marketing, marketing on-line, produktový marketing, marketingové studie a analýzy, služby v oblasti reklamy a propagace prodeje, rozšiřování a poskytování reklamních, propagačních a inzertních materiálů, periodických a neperiodických tiskovin, novin a časopisů určených pro reklamu a propagaci, prospektů, letáků, katalogů, reklamní literatury a jiných nosných médií i prostřednictvím sítě internet, prezentace zboží a služeb, průzkumy a analýzy trhu, obchodní rešerše, příprava a vkládání informací o realitních nabídkách a poptávkách do počítačových databází, sběr a systematizace dat z obchodní a podnikatelské činnosti, vyhledání dat pro třetí osoby, zpracování, systematizace a správa dat, automatizované zpracování dat, řízení počítačových databází, sběr informací do počítačových databází, kompilování a systemizace informací do počítačových databází, vytváření, zpracovávání a třídění obchodních dat v rámci databází, řízení lidských zdrojů a náborové služby, obchodní zprostředkovatelské služby, předvádění zboží a služeb pro komerční účely, obchodní konzultační a poradenské služby; (36) činnost realitní kanceláře zahrnující správu a obhospodařování nemovitostí, zprostředkování správy a obhospodařování nemovitostí, nájem, pronájem a zprostředkování nájmu a pronájmu nemovitostí, nebytových prostor, hotelů, obchodů, kanceláří, bytů, činžovních domů a rodinných domů, nákup, prodej a výměna nemovitostí, zprostředkování nákupu, prodeje a výměny nemovitostí, odhady a oceňování nemovitostí, úvěrové a hypoteční konzultace, poskytování a zprostředkování úvěrů a hypotečních výpůjček, konzultační a poradenská činnost spojená s kompletní činností realitní kanceláře, finanční služby v oblasti obchodu s realitami, konzultační a poradenská činnost v oblasti obchodu s realitami, poskytování informací o

nemovitostech prostřednictvím sítě internet (pomocí fotografií, videí a filmů umístěných na internetu), finanční developerské služby v oblasti nemovitostí, informační činnost v oblasti realit, poskytování základních služeb spojených s pronájmem nemovitostí spadajících do této třídy; (37) výstavba a přestavba budov v občanské a investiční výstavbě včetně nebytových prostor, obchodů, kanceláří, hotelů, bytů, činžovních domů a rodinných domů, kladení podlah, montáž, inspekce, servis, údržba a opravy staveb a zařízení ve shora uvedených oborech, stavební úpravy v rámci dokončování staveb, výstavba hřišť, zejména dětských hřišť, instalace objektů zahradní architektury, údržba objektů zahradní architektury, montování objektů zahradní architektury, výstavba parků (stavební služby), developerská činnost ve stavebnictví; (38) poskytování přístupového času k síti internet a sdílení fotografií, videí a filmů prostřednictvím sítě internet; (39) pronájem garážových, parkovacích a skladovacích prostor, včetně poskytování základních služeb s tím souvisejících spadajících do této třídy; (41) sportovní a kulturní činnosti, služby v oblasti vzdělávání, zábavy a sportu, zábavní služby poskytované hotely, vzdělávací a školicí služby, pořádání a provozování kulturních, vzdělávacích, sportovních, soutěžních a zábavních akcí, pořádání zábavních společenských akcí, zajišťování vstupenek na sportovní, kulturní, společenské, vzdělávací a zábavní akce, pořádání a organizování konferencí, kongresů, sněmů, seminářů a setkání, pořádání a organizování kulturních a zábavních výstav, pronájem zařízení a vybavení ke vzdělávání, zábavě, sportu a kultuře; (43) hotely a hotelové služby, ubytovací služby, hostinská a restaurační činnost, zprostředkování a poskytování hotelového ubytování, pronájem přechodného ubytování, provozování hotelů, restaurací, barů, kaváren, cukráren, vináren, poradenství v oboru hotelnictví, rezervace dočasného ubytování, služby recepce pro přechodné ubytování (správa odjezdů a příjezdů), informace o dočasném ubytování, rezervace hotelového ubytování, rezervace hotelového ubytování prostřednictvím internetu, poskytování informací vztahujících se k hotelům, poskytování jídla a nápojů, restaurační a gastronomické služby, poradenské služby v oblasti hotelových služeb, hostinské a restaurační činnosti, pronájmu přechodného ubytování, provozování hotelů, restaurací, barů, kaváren, cukráren, vináren, rezervace dočasného a hotelového ubytování a gastronomických služeb.

(511) 35, 36, 37, 38, 39, 41, 43
(540)



(593) Obrazová

(111) **388935**
(220) 18.04.2021
(320) 18.04.2021
(442) 01.09.2021
(151) 08.12.2021
(730) **DIGNUM Financial a.s.**, Kružberská 1908/1, Praha 10, Strašnice, 10000, CZ
(210) O-571394
(591) Barevná
(510) (9) přístroje, nástroje a kabely pro oblast elektřiny, přístroje a zařízení pro akumulaci a ukládání elektrické energie, zařízení pro nepřetržitou dodávku proudu (baterie), baterie, suché baterie, solární baterie, lithiové baterie, galvanické baterie, lithium-iontové baterie, nikl-kadmiové baterie, baterie do automobilů, motobaterie, trakční baterie, bateriové boxy, staniční baterie, baterie pro zahradní techniku, baterie pro elektrokolá, baterie pro nouzové osvětlení, nabíječky, automobilové nabíječky, bezdrátové nabíječky, elektrické nabíjecí kabely, měniče napětí, redukce (elektřina), redukce (adaptéry na kabely), svorky (elektrotechnika), elektrické akumulátory, adaptéry na baterie, kabely pro baterie, pouzdra na baterie, startovací kabely na baterie, kabely startovací pro motory, dc/ac adaptéry, fotovoltaická zařízení pro výrobu elektřiny, solární panely, nabíjecí stanice pro elektromobily.

(511) 9

(540)

BATTERY
Depot

(593) Obrazová

(111) **388936**
(220) 23.04.2021
(320) 23.04.2021
(442) 01.09.2021
(151) 08.12.2021
(730) **Zadák Norbert**, Koněvova 343/125, Praha 3, Žižkov, 13000, CZ
(210) O-571576
(510) (35) propagace, zprostředkování propagace, obchodní propagace, propagace prodeje, propagace kin, propagace koncertů (inzerce), reklama, služby propagace exportu, propagace cestování (reklama), reklamní, marketingové a propagační služby, služby obchodních výstav a veletrhů, propagace veletrhů pro obchodní účely, pořádání obchodních veletrhů, rozšiřování reklamních marketingových a propagačních materiálů, propagace zboží a služeb druhých prostřednictvím distribuce kuponů, propagace zboží a služeb třetích osob prostřednictvím distribuce karet na slevy, propagace prodeje zboží a služeb třetích osob cestou distribuce tiskovin a propagačních soutěží; (41) služby v oblasti vzdělávání, zábavy a sportu, kulturní aktivity, kulturní služby, poskytování kulturních aktivit, organizace kulturních představení, vedení kulturních akcí, vedení kulturních aktivit, sportovní aktivity, workshopy ke kulturním účelům, pořádání (organizace) kulturních aktivit, organizování komunitních kulturních akcí, organizování slavností pro kulturní účely, pořádání prezentací pro kulturní účely, zábavní aktivity, pořádání festivalů pro kulturní účely, rezervace vstupenek na vzdělávací, zábavní a sportovní aktivity a akce a související rezervační služby, rezervace míst na kulturní akce, rezervace vstupenek na kulturní akce, objednávkové služby pro kulturní akce, poskytování služeb spojených s vyzvednutím předem zaplacených vstupenek na zábavní, sportovní a kulturní akce v pokladně prodejce, organizování konferencí, výstav a soutěží, organizování kulturních výstav, pořádání soutěží pro kulturní účely, organizování vzdělávacích výstav, pořádání předváděcích akcí pro kulturní účely, pořádání seminářů zaměřených na kulturní aktivity, pořádání konferencí v oblasti kulturních aktivit, pořádání výstav pro kulturní a výchovné účely, pořádání výstav ke vzdělávacím účelům, organizování festivalů, vedení filmových festivalů, pořádání festivalů scénického umění, pořádání festivalů pro zábavní účely, služby v oblasti hudebních festivalů, zábava ve formě etnických festivalů, organizování festivalů pro rekreační účely, organizování festivalů pro vzdělávací účely, organizování festivalů zaměřených na jazzovou hudbu, pořádání festivalů pro školicí účely, vzdělávací a školicí služby, služby v oblasti živých vystoupení, hudební koncerty, živé hudební koncerty, hudební koncerty prostřednictvím rádia, rezervace vstupenek na koncerty, agentury zajišťující rezervaci vstupenek na koncerty, objednávkové služby pro koncerty, služby rezervace vstupenek do divadel, kulturní, vzdělávací nebo zábavní služby poskytované uměleckými galeriemi, umělecké galerie (služby), rezervace koncertů, uvádění koncertů, koncertní síně, služby pěveckých koncertů, uvádění hudebních koncertů, zábavní akce ve formě zážitkové gastronomie s divadelní inscenací, noční kluby, zábavní kluby, plážové kluby a kluby s bazény, řízení akcí pro sportovní kluby, společenské kluby na venkově zajišťující sportovní vyžití, kluby zdraví (služby) (zdravotní a kondiční cvičení), hudební vzdělávání, hudební zábava, hudební produkce, produkce videofilmů, filmová produkce, produkce audioprogramů, produkce kabaretů, televizní produkce, produkce hudebních nahrávek, produkce živých představení, služby divadelní produkce, produkce jevištních inscenací, produkce hudebních koncertů, produkce živých zábavních akcí, produkce zábavných komediálních vystoupení, produkce zábavních představení s instrumentalisty, produkce zábavních představení se zpěváky, produkce vystoupení v zábavních parcích, zvuková, obrazová a multimediální produkce a fotografie; (43) poskytování jídla a nápojů, smluvní gastronomické služby, gastronomické služby, pohostinství

(služby), služby v oblasti pohostinství (potraviny a nápoje), služby v oblasti pohostinství (ubytování), dočasné ubytování.

(511) 35, 41, 43

(540)

REPETE

(592) Slovní

(111) **388937**

(220) 27.04.2021

(320) 27.04.2021

(442) 01.09.2021

(151) 08.12.2021

(730) **Lasák Alexandr Bc.**, V Zahradách 480, Dolní Lhota, 74766, CZ
Ježková Ivana Ing., Ph.D., Šefíková 466, Dolní Lhota, 74766, CZ

(740) Bc. Alexandr Lasák, V Zahradách 480, Dolní Lhota, 74766

(210) O-571643

(591) Barevná

(510) (29) maso, ryby, drůbež a zvěřina, masové výtahy, hotová masová jídla, konzervované, mražené, sušené a vařené ovoce a zelenina, želé, džemy, kompoty, ovocné a zeleninové pomazánky, zázvorový a ovocný džem, ovocné a zeleninové pyré, výrobky z náhražek mléka, jedlé oleje a tuky, zpracované ovoce, houby a zelenina, mražené ovoce, houby a zelenina, loupané ovoce, houby a zelenina, nakládané ovoce, houby a zelenina, míchané ovoce, houby a zelenina, konzervované ovoce, houby a zelenina, vařené, sušené ovoce, houby a zelenina, konzervované nakládané ovoce, houby a zelenina, pražené, konzervované, solené, zpracované, loupané ořechy, blanširované ořechy, nakládané, kandované a ochucené ořechy, sušené kokosové ořechy, mrazem sušené potraviny, mrazem sušené ovoce a zelenina, lyofilizované ovoce a zelenina, pyré, paštiky, uzzeniny, směsi oříšků a směsi ovoce (zpracované), veškeré výrobky z ovoce a zeleniny čerstvé a konzervované, vejce, mléko a mléčné výrobky, bramborové výrobky potravinářsky upravené, bramborové lupínky, konzervovaná rajčata, dipy (omáčky), pyl zpracovaný jako potravina, svačiny z masa, uzzeniny, klobásy, kalbi (pokrm z grilovaného masa), klobásy sušené na vzduchu, salámy, párky, konzervovaná rajčata; (30) pekařské a cukrářské výrobky, výrobky zdravé a racionální výživy na bázi přírodní vlákniny v rámci této třídy, káva, kakao, čaj, čajové výtahy, přípravky a výrobky vyrobené z kaka, čokoláda, čokoládové výrobky, fondán, cukr, droždí, kypřiči prášky, koření a jeho směsi, cukrovinky, bonbóny, mouka, sušenky, čajové pečivo, potraviny rostlinného původu, jmenovitě zeleninové a ovocné omáčky (dochucovadla), ochucené omáčky, čatni a pasty, soli, chuťové přísady, ochucovadla, byliny (koření), byliny sušené, nakládané, hořčice, kečup, rajčatový kečup, omáčky a pasty z bylin, ocet, omáčky (chuťové přísady), nálevy (k ochucení), majonéza, marinády, masové šťávy, omáčka na těstoviny, salátové dresinky, salátové zálivky, sirupy (sladidlo) a melasa pro potravinářské účely, kávové nápoje, ledové čaje, zmrzlina, led, mražené jogurty a sorbety mražené mléčné krémy, mražené smetanové krémy, ledové třístě; (32) nealkoholické nápoje, a to nealkoholická vína a vinné nápoje, aperitivy nealkoholické, limonády, šumivé a jiné nealkoholické nápoje, též z ovocných šťáv a přípravky na jejich výrobu, též s ovocnou šťávou, minerální vody a přípravky na její výrobu, přírodní nebo umělé, a to třetí, tablety a prášky, nealkoholické nápoje obsahující kyselinu uhličitou, ovocné a zeleninové šťávy (nápoje), proteinové, vitaminové, multivitaminové, energetické, iontové, izotonické, též obohacené adaptogeny nápoje a výživové nápoje, nápoje obohacené vitamíny nebo minerály, vše nikoliv pro léčebné účely, šerbety, sodovky a stolové vody, dietní, iontové a energetické nápoje, pivo, lehká piva a ležáky, též v netekuté formě, přípravky nebo příchutě na výrobu nápojů, a to koncentráty a sirupy, džusy a mošty, nealkoholické nápoje obohacené vitamíny nebo minerály, dietní nápoje, tablety a prášky na přípravu šumivých nealkoholických nápojů, nealkoholické nápoje s příchutí ovoce nebo zeleniny, pramenité vody, stolní vody perlivé i neperlivé, míchané nápoje nealkoholické, nápoje z rajčatové šťávy; (33) alkoholické nápoje (s výjimkou pív), destiláty, lihoviny, silné alkoholické nápoje, alkoholické energetické nápoje, alkoholové výtahy, extrakty, třetí a punče, alkoholické ovocné extrakty, alkoholické nápoje z ovoce, mošty alkoholizované (cidre), a to hruškový a jablečný vinný mošt, alkoholické nápoje z rýže, alkoholické výtahy z ovoce, alkoholické nápoje obsahující ovoce, přípravky k výrobě alkoholu, vína, alkoholizovaná vína, fortifikovaná vína, červené víno, bílé víno, dezertní vína, šumivá vína, svařené víno, jablečné víno, ostružinové víno, hroznové víno, ovocné víno, sladká vína, stolní vína, jahodové víno, růžová vína, tichá vína, vinný punč, vína na vaření, šumivá červená vína, šumivá bílá vína, přírodní šumivá vína, šumivé ovocné víno, šumivé hroznové víno, hotové vinné koktejly, nápoje obsahující víno (stříky), vína likérová a aromatizovaná, vína a nápoje se

sníženým obsahem alkoholu, míchané alkoholické nápoje, exotické a národní alkoholické nápoje; (35) maloobchodní a velkoobchodní služby, dodavatelské služby, zprostředkování interaktivního obchodu pomocí globálních komunikačních sítí (internet), shromažďování různého zboží pro třetí osoby (kromě jejich přepravy) za účelem umožnění spotřebitelům, aby si tyto výrobky mohli pohodlně prohlížet a nakupovat, elektronický obchod prostřednictvím internetu (online-shop), a to vše s výše uvedenými výrobky ve třídách 29, 30, 32 a 33, inzerce, organizování a zajišťování obchodních předváděcích akcí výrobků a služeb, propagační činnost, propagace produktů a služeb prostřednictvím internetových stránek, organizování komerčních a reklamních výstav, rozšiřování vzorků zboží, průzkum a analýzy trhů, distribuce zboží k reklamním účelům, rozmnožování dokumentů, direct mailing, on-line propagace na datové komunikační síti, on-line inzerce, zajištění a realizace propagačních kampaní, předváděcí činnost, personální poradenství, vydávání reklamních nebo náborových, propagačních a inzertních textů, vylepování plakátů, aranžování výkladů, dovozní a vývozní kanceláře; (41) ochutnávky vín (zábavní služby), ochutnávky vín (vzdělávací služby); (43) služby vináren, služby ochutnávky vín (zajištění nápojů).

(511) 29, 30, 32, 33, 35, 41, 43

(540)



(593) Obrazová

(111) **388938**

(220) 27.04.2021

(320) 27.04.2021

(442) 01.09.2021

(151) 08.12.2021

(730) **Lasák Alexandr Bc.**, V Zahradách 480, Dolní Lhota, 74766, CZ
Ježková Ivana Ing., Ph.D., Šefíková 466, Dolní Lhota, 74766, CZ

(740) Bc. Alexandr Lasák, V Zahradách 480, Dolní Lhota, 74766

(210) O-571644

(591) Barevná

(510) (29) maso, ryby, drůbež a zvěřina, masové výtahy, hotová masová jídla, konzervované, mražené, sušené a vařené ovoce a zelenina, želé, džemy, kompoty, ovocné a zeleninové pomazánky, zázvorový a ovocný džem, ovocné a zeleninové pyré, výrobky z náhražek mléka, jedlé oleje a tuky, zpracované ovoce, houby a zelenina, mražené ovoce, houby a zelenina, loupané ovoce, houby a zelenina, nakládané ovoce, houby a zelenina, míchané ovoce, houby a zelenina, konzervované ovoce, houby a zelenina, vařené, sušené ovoce, houby a zelenina, konzervované nakládané ovoce, houby a zelenina, pražené, konzervované, solené, zpracované, loupané ořechy, blanširované ořechy, nakládané, kandované a ochucené ořechy, sušené kokosové ořechy, mrazem sušené potraviny, mrazem sušené ovoce a zelenina, lyofilizované ovoce a zelenina, pyré, paštiky, uzzeniny, směsi oříšků a směsi ovoce (zpracované), veškeré výrobky z ovoce a zeleniny čerstvé a konzervované, vejce, mléko a mléčné výrobky, bramborové výrobky potravinářsky upravené, bramborové lupínky, konzervovaná rajčata, dipy (omáčky), pyl zpracovaný jako potravina, svačiny z masa, uzzeniny, klobásy, kalbi (pokrm z grilovaného masa), klobásy sušené na vzduchu, salámy, párky, konzervovaná rajčata; (30) pekařské a cukrářské výrobky, výrobky zdravé a racionální výživy na bázi přírodní vlákniny v rámci této třídy, káva, kakao, čaj, čajové výtahy, přípravky a výrobky vyrobené z kaka, čokoláda, čokoládové výrobky, fondán, cukr, droždí, kypřiči prášky, koření a jeho směsi, cukrovinky, bonbóny, mouka, sušenky, čajové pečivo, potraviny rostlinného původu, jmenovitě zeleninové a ovocné omáčky (dochucovadla), ochucené omáčky, čatni a pasty, soli, chuťové přísady, ochucovadla, byliny (koření), byliny sušené, nakládané, hořčice, kečup, rajčatový kečup, omáčky a pasty z bylin, ocet, omáčky (chuťové přísady), nálevy (k ochucení), majonéza, marinády, masové šťávy, omáčka na těstoviny, salátové dresinky, salátové zálivky, sirupy (sladidlo) a melasa pro potravinářské účely, kávové nápoje, ledové čaje, zmrzlina, led, mražené jogurty a sorbety mražené mléčné krémy, mražené smetanové krémy, ledové třístě; (32) nealkoholické nápoje, a to nealkoholická vína a vinné nápoje, aperitivy nealkoholické, limonády, šumivé a jiné nealkoholické nápoje, též z ovocných šťáv a přípravky na jejich výrobu, též s ovocnou šťávou, minerální vody a přípravky na její

výrobu, přírodní nebo umělé, a to třetí, tablety a prášky, nealkoholické nápoje obsahující kyselinu uhličitou, ovocné a zeleninové šťávy (nápoje), proteinové, vitamínové, multivitaminové, energetické, iontové, izotonické, též obohacené adaptogeny nápoje a výživové nápoje, nápoje obohacené vitamíny nebo minerály, vše nikoliv pro léčebné účely, šerbety, sodovky a stolové vody, dietní, iontové a energetické nápoje, pivo, lehká piva a ležáky, též v netekuté formě, přípravky nebo příchutě na výrobu nápojů, a to koncentráty a sirupy, džusy a mošty, nealkoholické nápoje obohacené vitamíny nebo minerály, dietní nápoje, tablety a prášky na přípravu šumivých nealkoholických nápojů, nealkoholické nápoje s příchutí ovoce nebo zeleniny, pramenité vody, stolní vody perlivé i neperlivé, míchané nápoje nealkoholické, nápoje z rajčatové šťávy; (33) alkoholické nápoje (s výjimkou pív), destiláty, lihoviny, silné alkoholické nápoje, alkoholické energetické nápoje, alkoholové výtažky, extrakty, třetí a punče, alkoholické ovocné extrakty, alkoholické nápoje z ovoce, mošty alkoholizované (cidre), a to hruškový a jablečný vinný mošt, alkoholické nápoje z rýže, alkoholické výtažky z ovoce, alkoholické nápoje obsahující ovoce, přípravky k výrobě alkoholu, vína, alkoholizovaná vína, fortifikovaná vína, červené víno, bílé víno, dezertní vína, šumivá vína, svařené víno, jablečné víno, ostružinové víno, hroznové víno, ovocné víno, sladká vína, stolní vína, jahodové víno, růžová vína, tichá vína, vinný punč, vína na vaření, šumivá červená vína, šumivá bílá vína, přírodní šumivá vína, šumivé ovocné víno, šumivé hroznové víno, hotové vinné koktejly, nápoje obsahující víno (stříky), vína likérová a aromatizovaná, vína a nápoje se sníženým obsahem alkoholu, míchané alkoholické nápoje, exotické a národní alkoholické nápoje; (35) maloobchodní a velkoobchodní služby, dodavatelské služby, zprostředkování interaktivního obchodu pomocí globálních komunikačních sítí (internet), shromažďování různého zboží pro třetí osoby (kromě jejich přepravy) za účelem umožnění spotřebitelům, aby si tyto výrobky mohli pohodlně prohlížet a nakupovat, elektronický obchod prostřednictvím internetu (online-shop), a to vše s výše uvedenými výrobky ve třídách 29, 30, 32 a 33, inzerce, organizování a zajišťování obchodních předváděcích akcí výrobků a služeb, propagační činnost, propagace produktů a služeb prostřednictvím internetových stránek, organizování komerčních a reklamních výstav, rozšiřování vzorků zboží, průzkum a analýzy trhů, distribuce zboží k reklamním účelům, rozmnožování dokumentů, direct mailing, on-line propagace na datové komunikační síti, on-line inzerce, zajištění a realizace propagačních kampaní, předváděcí činnost, personální poradenství, vydávání reklamních nebo náborových, propagačních a inzertních textů, vylepování plakátů, aranžování výkladů, dovozní a vývozní kanceláře; (41) ochutnávky vín (zábavní služby), ochutnávky vín (vzdělávací služby); (43) služby vináren, služby ochutnávky vín (zajištění nápojů).

(511) 29, 30, 32, 33, 35, 41, 43
(540)



(593) Obrazová

(111) **388939**
(220) 27.04.2021
(320) 27.04.2021
(442) 01.09.2021
(151) 08.12.2021
(730) **MYONE s.r.o.**, Hollarovo náměstí 1998/11, Praha 3, Vinohrady, 13000, CZ
(210) O-571651
(510) (3) kosmetické přípravky, parfumerie, přípravky pro osobní hygienu, kosmetika, neléčivá kosmetika, přírodní kosmetika, organická kosmetika, kosmetika obsahující keratin, kosmetika obsahující panthenol, zvláčňující přípravky (kosmetika), kosmetika v podobě olejů, kosmetika obsahující kyselinu hyaluronovou, barevná kosmetika pro děti, kosmetika na prodej v sadách, vlasová kosmetika, přípravky pro ústní hygienu, líčidla, podkladová kosmetika, kosmetika na oční řasy, korektory (kosmetika), dekorativní kosmetika, barevná kosmetika, samoopalovací přípravky (kosmetika), kosmetika na opalování, samoopalovací krémy (kosmetika), oční linky (kosmetika), samoopalovací mléka (kosmetika), opalovací mléka

(kosmetika), kosmetika na rty, kosmetika na obočí, kosmetika pro zvířata, kosmetické přípravky pro péči o zvířata, přípravky pro péči o vlasy; (5) hygienické přípravky a hygienické výrobky; (8) ruční hygienické a kosmetické náčiní pro lidi a zvířata, čepele nůžek, držáky nůžek, elektrické kleštičky na točení řas, elektrické napařovací žehličky, elektrické žehličky, elektrické žehličky na rovnání vlasů, elektrické žehličky s regulovanou teplotou, elektronická zařízení používaná k exfoliaci pleti, kartáčky na oční řasy (k oddělení slepených řas), kleštičky na řasy, nástroje na manikúru a pedikúru; (21) kosmetické a toaletní potřeby, náčiní pro kosmetické účely, kosmetické a hygienické potřeby a potřeby pro péči o krásu; (26) ozdoby do vlasů, natáčky na vlasy, potřeby na stažení a upevnění vlasů a umělé vlasy, čepice na barvení vlasů, čepice na melírování vlasů, čelenky do vlasů, čepce pro odvětví stravování, elektrické mašle do vlasů, hliníkové fólie na melírování vlasů, gumičky na vlasy, jehlice upevňující přičesky na zadní část hlavy v japonském stylu (tabodome), gumičky na culíky a stuhy do vlasů, fólie na barvení vlasů, elektrické natáčky do vlasů; (35) obchodní služby a informace pro spotřebitele, pomoc v obchodní a podnikatelské činnosti, management a administrativní služby, maloobchod, velkoobchod a služby pro maloobchod nebo velkoobchod s farmaceutickými, veterinárními a sanitárními přípravky, zdravotnickým materiálem a lékařskými potřebami, podnikové řízení velkoobchodních a maloobchodních prodejen; (41) služby v oblasti řízení vzdělávání, zábavy a sportu, akreditace (certifikace) dosaženého vzdělání a akreditace vzdělávacích služeb.

(511) 3, 5, 8, 21, 26, 35, 41
(540)



(593) Obrazová

(111) **388940**
(220) 27.04.2021
(320) 27.04.2021
(442) 01.09.2021
(151) 08.12.2021
(730) **PROGLES s.r.o.**, Pod Koželuhy 70, Jičín, Nové Město, 50601, CZ
(740) **PROGLES Management s.r.o.**, Pod Koželuhy 70, Jičín, Nové Město, 50601
(210) O-571669
(510) (18) kůže, imitace kůže, výrobky z kůže a imitace kůže, a to batohy, cestovní tašky, jelenice, ne pro účely čištění, kožená vodítka, kožené řemeny, kožené řemínky, lovecké brašny, obojky pro zvířata a sedlářské výrobky, zvířecí kůže a usně, zavazadla a tašky; (25) oděvy, obuv, pokrývky hlavy.
(511) 18, 25

(540)



(593) Obrazová

- (111) **388941**
(220) 28.04.2021
(320) 28.04.2021
(442) 01.09.2021
(151) 08.12.2021
(730) **Vltavia s.r.o.**, Korunní 2569/108, Praha 10, Vinohrady, 10100, CZ
(210) O-571695
(591) Barevná
(510) (35) pomoc v obchodní a podnikatelské činnosti, management a administrativní služby, vedení účetnictví, daňové poradenství (účetnictví), maloobchod a velkoobchod, a to maloobchodní služby v oboru počítačového softwaru, maloobchodní prodej zařízení v oblasti informačních technologií, maloobchodní služby v souvislosti s elektronickými publikacemi s možností stažení, velkoobchodní prodej zařízení v oblasti informačních technologií, velkoobchodní služby v souvislosti s počítačovým softwarem, konzultační a poradenské služby a pomoc v oblasti reklamní, marketingové a propagační činnosti, zprostředkování obchodů pro třetí strany, obchodní nebo podnikatelské poradenství (profesionální -), řízení obchodní činnosti a obchodní administrativa; (36) služby nemovitostní (realitní služby), kanceláře realitní; (41) vedení workshopů (školení), počítačové školení, fotografování, tlumočnické a překladatelské služby, školení zaměstnanců, koučink (školení), školení učitelů, vzdělávací a školicí služby, školení v souvislosti se softwarem, školicí kurzy zaměřené na počítačový software, školení podnikatelských dovedností; (42) tvorba a údržba webových stránek, počítačové poradenství, vývoj softwaru, programování a implementace softwaru.
(511) 35, 36, 41, 42
(540)

Vltavia

(593) Obrazová

- (111) **388942**
(220) 29.04.2021
(320) 29.04.2021
(442) 01.09.2021
(151) 08.12.2021
(730) **Schneider Erik**, Moravní nábřeží 2143, Staré Město, 68601, CZ
(210) O-571720
(591) Barevná
(510) (25) trička, pokrývky hlavy, kalhoty, nepromokavé kalhoty; (28) vybavení pro lov a rybolov náležející do této třídy, rybářské návnady, krabičky na rybářské návnady, rybářské umělé návnady; (31) rybářské návnady, krmení (živé nebo přírodní).
(511) 25, 28, 31

(540)



(593) Obrazová

- (111) **388943**
(220) 07.05.2021
(320) 07.05.2021
(442) 01.09.2021
(151) 08.12.2021
(730) **Kyllar Nicolas**, Hradecká 2208/8, Praha 3, Vinohrady, 13000, CZ
(210) O-571877
(510) (35) velkoobchodní prodej vozidel, maloobchodní prodej vozidel; (36) průmyslové investice, kapitálové investice, investice kmenového kapitálu, investice do nemovitostí, investice podílových fondů, investice kapitálových fondů, finanční investice a poradenství, akvizice pro finanční investice, investice do mezinárodních fondů, investice do podílových fondů, kapitálové investice v nemovitostech, správa podmíněných účtů pro investice, soukromé investice a investiční služby se zaměřením na rizikový kapitál, služby v oblasti půjček na investice do nemovitostí, půjčky a úvěry, leasing - nákup na splátky, finanční, peněžní a bankovní služby, finanční informace, údaje, poradenské a konzultační služby, získávání finančních prostředků a finanční sponzorování, investice fondů pro charitativní účely, investice do penzijních fondů, investiční služby, finanční služby související s investicemi, obchody s cennými papíry a komoditami, přímé investice v mezinárodních společnostech, finanční investice v oblasti cenných papírů, půjčky (financování), finanční půjčky, zaručené půjčky, firemní půjčky, komerční půjčky, půjčky se zástavou, půjčky cenných papírů, finanční půjčky firmám, půjčky na splátky, půjčky (financování) a diskontování směnek, půjčky na nákup na leasing, kreditový leasing, zabezpečení leasingu, služby týkající se poskytování půjček obchodníkům na financování prodejního sortimentu vozidel, financování nákupu vozidel na leasing, financování, financování půjček, financování nemovitostí, financování fúzí, financování investic, financování projektů, financování akvizic, korporátní financování, financování komodit, financování záruk, financování pohledávek, financování koupí, financování úvěrů, financování rozvoje nemovitostí, financování půjček na nemovitosti, financování projektů pro rozvoj nemovitostí.
(511) 35, 36

(540)



(593) Obrazová

(111) **388944**

(220) 18.05.2021

(320) 18.05.2021

(442) 01.09.2021

(151) 08.12.2021

(730) **PIVOVAR SVIJANY, a.s.**, č. p. 25, Svijany, 46346, CZ

(740) STRNAD Patentová a známková kancelář, Ing. Václav Strnad, Rychtářská 375/31, Liberec 14, Ruprechtice, 46014

(210) O-572094

(510) (16) reklamní, propagační a informační materiály na bázi papíru, tiskoviny, zejména prezentační a firemní publikace, periodika, soubory dat v papírové formě, a to knihy, letáky, plakáty, reklamní tabule z papíru nebo lepenky, tištěné reklamní katalogy, pozvánky, jídelní listky, vývěsky, účetky, klubové nebo prezentační karty, papírové visačky, papírové etikety, papírové vlajky, pohlednice, fotografie, přání, obálky, kalendáře, inzertní noviny, obaly z papíru a plastických hmot, tašky z papíru a plastických hmot náležející do této třídy, samolepky, obtisky, ubrusy a ubrusový papír, papír, výrobky z papíru, a to ozdobné nebo umělecké předměty z papíru, podložky papírové pod láhve a pod pивní sklenice, tužky všeho druhu; (21) sklenice, pohárky, poháry, číše, džbány, džbánky, láhve, půllitry, korbele, nápojové sklo, skleněné a keramické nádoby a nádoby, skleněné výrobky pro domácnost, keramika na použití v domácnosti, porcelán, tácky papírové k použití v domácnosti, papírové kelímky, plastové kelímky, láhve z plastů; (32) piva všeho druhu, sladina, sladové nápoje, nápoje kvašené nealkoholické, chmelové výtažky pro výrobu piva, přípravky k přípravě nápojů, nealkoholické nápoje, nealkoholické nápoje obohacené vitamíny nebo minerály, nealkoholické nápoje energetické, nealkoholické nápoje míchané, míchané nápoje na základě piva, pивní koktejly, radlery, nealkoholické aperitivy; (43) služby spojené s provozováním pohostinství, restaurace, samoobslužné restaurace, bary, kavárny, vinárny, cukrárny, rezervace restaurací, poskytování rychlého občerstvení, jídelny, stravování jako je servis jídel a servis nápojů, hromadné stravování, bufety, kiosky, příprava jídel, příprava nápojů, ubytovací služby, rezervace přechodného ubytování, hotelové služby, rezervace hotelů, penziony, rezervace penzionů, stravování pro zvířata, poradenská a informační činnost v oblasti stravování a ubytování.

(511) 16, 21, 32, 43

(540)

ŠLIK

(592) Slovní

(111) **388945**

(220) 18.05.2021

(320) 18.05.2021

(442) 01.09.2021

(151) 08.12.2021

(730) **EVENCY SK s.r.o.**, Zadunajská cesta 1, Bratislava - mestská časť Petržalka, SK

(740) JUDr. Petra Vlachová, Vodičkova 710/31, Praha 1, Nové Město, 11000

(210) O-572100

(510) (3) avivážní prostředky, kosmetické přípravky do koupele, mýdlo na holení, růž na rty, růže (na tváře), vatové tyčinky pro kosmetické účely, kosmetické masky, bělicí krémy na pokožku, bělicí přípravky na kůži, bělicí soli, bělicí soda, ústní vody, ne pro lékařské účely, laky na nehty, přípravky na líčení, vlasové vody, barvy na vlasy, barvicí přípravky na vlasy, přípravky na ondulaci vlasů, kosmetické přípravky na řasy, lešticí přípravky, vosk na kníry, kolínské vody, barviva pro toaletní účely, konzervační přípravky na kůži (leštidla), kosmetické přípravky pro zvířata, kosmetické přípravky, vata pro kosmetické použití, kosmetické tužky, kosmetické krémy, krémy na kůži, odličovací přípravky, kosmetické soupravy, přípravky na čištění zubů, tělové vůně, toaletní vody, depilační přípravky, depilační vosk, přípravky pro namáčení prádla, éterické oleje, éterické esence, výtažky z květin (parfémy), líčidla, čistící přípravky, základy pro květinové parfémy, vykuřovací přípravky (parfémy), ochucovadla do dortů a koláčů (éterické oleje), tuky pro kosmetické účely, čistící oleje, oleje do parfémů a vůní, oleje pro kosmetické účely, oleje pro toaletní účely, kosmetické pleťové vody, čistící mléko pro toaletní účely, prací prostředky, toaletní přípravky, kosmetické přípravky na obočí, neutralizační přípravky na trvalou ondulaci, šampony, parfémy, přípravky pro péči o nehty, kosmetické prostředky pro péči o pleť, mýdlo proti pocení nohou, pomády pro kosmetické účely, kosmetické pudry, holicí přípravky, deodoranční mýdla, parfemované sáčky do prádla, mýdla v kostce, tužky na obočí, mastkový pudr, kosmetické barvy, antiperspiranty (toaletní potřeby), antiperspirační mýdla, kosmetika na opalování, aromatické látky (éterické oleje), příchutě do nápojů (éterické oleje), koupelové soli, ne pro lékařské účely, barvy na vousy, kosmetické přípravky pro zesíhlení, lepidla pro upevnění umělých řas, deodoranty pro lidskou potřebu, deodoranty pro zvířata, ozdobné obtisky pro kosmetické účely, bělicí přípravky (odbarvovače) pro kosmetické účely, přípravky na leštění umělého chrupu, šampony pro domácí zvířata (neléčivé kosmetické přípravky), ubrusy napuštěné pleťovou vodou, leštidla umělého chrupu, lepidla pro kosmetické účely, voda po holení, laky na vlasy, řasenky, vonné směsi, spreje pro osvěžení dechu, gely na bělení zubů, napuštěné tkaniny ke kosmetickému použití, utěrky napuštěné čistícím prostředkem pro čištění, osvěžovače vzduchu, osvěžovače dechu, deodoranty pro domácí mazlíčky, čistící přípravky pro osobní potřebu, kosmetické přípravky pro osobní použití, přípravky na mytí pro osobní použití, masážní gely k jiným než léčebným účelům, lesky na rty, balzámy (neléčivé), suché šampony, ozdobné nálepky na nehty, ochranné přípravky na opalování, pouzdra na rtěnky, přípravky do koupele (neléčivé), vlasové kondicionéry, přípravky na narovnávání vlasů, ubrusy napuštěné přípravky na odličování, kolagenové přípravky pro kosmetické účely, pásky na bělení zubů, příchutě do potravin (éterické oleje), fyto kosmetické přípravky, mycí prostředky určené pro intimní hygienu, mýcí přípravky pro intimní hygienu nebo deodoranční použití (toaletní potřeby), bylinné výtažky pro kosmetické účely, odlakovače na nehty (kosmetika), roztoky pro výplachy očí, ne pro léčebné účely, vaginální výplachy pro osobní hygienu nebo jako deodoranty, vonné difúzéry s tyčinkami, bělicí (odbarvovací) přípravky pro použití v domácnosti, masážní svíčky ke kosmetickým účelům, kosmetické přípravky pro děti, přípravky na osvěžení dechu pro osobní hygienu, dětské čistící ubrusy, gelové náplasti na oči pro kosmetické účely, micelární voda, barvy na tělo (kosmetika), tekutá latexová barva na tělo pro kosmetické účely, zubní pasty, vatové tampony napuštěné přípravky na odličování, lepicí pásky k vytvoření vzhledu dvojíhých očních víček; (5) anestetika, náplasti, čaj na astma, masti na omrzliny pro farmaceutické účely, přípravky na hemoroidy, přípravky na ničení suché hniloby, přípravky proti molům, protiparazitní přípravky, antiseptické přípravky, antidiuretické přípravky, tužky na bradavice, aseptická vata, bakteriologické přípravky pro lékařské a veterinární účely, bakteriální přípravky pro lékařské a veterinární účely, náplasti na kuří oka, koupelové přípravky pro léčebné účely, soli do minerálních koupelí, kyslíkové koupele, terapeutické přípravky do koupelí, balzámy pro lékařské účely, balzámové přípravky pro lékařské účely, obvazy na rány, biocidy, bonbony s léčebnými přísadami, léčivé bahno, bahno do koupelí, přípravky na ošetření popálenin, přípravky na mozoly, sirupy pro farmaceutické účely, tobolky na léky, farmaceutické přípravky, obklady, vata pro lékařské účely, přípravky na mytí psů s insekticidními účinky, repelenty pro psy, chemicko-farmaceutické přípravky, přípravky proti nadýmání, vykuřovací tyčinky, přípravky na vyplachování očí, vitamínové přípravky, léčiva na zmírnění zácpy, prostředky na léčbu kuřích ok, farmaceutické přípravky na ošetření spálenin od slunce, přípravky na omrzliny, hemostatické tyčinky, detergenty pro lékařské účely, bavlna pro lékařské účely, bavlněné tampony, odvary pro farmaceutické účely, zubní laky, náplasti, obvazový materiál, přípravky k usnadnění prořezávání zubů, dezinfekční přípravky pro hygienické účely, deodoranty, jiné než pro lidskou potřebu nebo potřebu zvířat, diabetický chléb pro léčebné účely, digestiva pro farmaceutické

účely, analgetika, drogy pro léčebné účely, minerální vody k lékařským účelům, vody termální, tinktury (farmaceutické přípravky), rozpouštědla na odstraňování náplastí, houby s léčivými účinky, soli pro lékařské účely, chirurgické obvazy, mouka pro farmaceutické účely, kojenecká výživa, přípravky na pročištění gastrointestinálního traktu, antipyretika (léky proti horečce), léčivé infuze, léčivé čaje, fungicidy, léčiva posilující nervovou soustavu, anthelmintika (léky proti střevním parazitům), tuky pro lékařské účely, tuky pro zvěrolékařské účely, léčebné oleje, léčivé byliny, repelenty na odpuzování hmyzu, gáza na obvazy, laxativa, germicidy, tekuté masti a žvýkačky pro léčebné účely, hygienické kalhotky, menstruační kalhotky, chemické přípravky pro ošetřování plísňe, herbicidy, léčivé masti, séra, živné substance pro mikroorganismy, kultury mikroorganismů pro lékařské a veterinární účely, pastilky pro farmaceutické účely, narkotika, čichací soli, masti pro farmaceutické účely, oční masti pro lékařské použití, opodeldok, organoterapeutické přípravky, hygienické tampóny, menstruační tampóny, menstruační vložky, hygienické vložky, přípravky proti parazitům chemického původu, farmaceutické výrobky na ošetření pokožky, bylinné čaje pro léčebné účely, farmaceutické přípravky proti lupům, kapsle pro farmaceutické účely, přípravky proti pocení nohou, léčivé kořeny, tonika (léčiva), ramenní obvazy pro chirurgické účely, sedativa, přípravky na uklidnění, léčiva pro séroterapii, uspávací přípravky, sterilizační přípravky, čípky, přípravky proti pocení, papír proti molům, prostředky na odpuzování molů, veterinární přípravky, dietní potraviny upravené pro lékařské účely, masti na spáleniny od slunce, koupelové soli pro léčebné účely, biologické přípravky pro lékařské účely, dietetické nápoje upravené pro lékařské účely, lékařské přípravky na hubnutí, chemické přípravky pro farmaceutické účely, humánní léčiva, léčiva pro dentální použití, veterinární léčiva, diagnostické přípravky pro léčebné účely, léčivé nápoje, byliny na kouření pro lékařské účely, dietní doplňky k léčebnému použití, vložky hygienické pro inkontinentní osoby, biologické přípravky pro veterinární účely, chemické přípravky pro veterinární účely, přípravky na čištění kontaktních čoček, chemické přípravky pro lékařské účely, vlákniny (dietetické -), enzymy pro lékařské účely, enzymy pro zvěrolékařské účely, enzymatické přípravky pro lékařské účely, enzymatické přípravky pro zvěrolékařské účely, absorpční kalhotky pro inkontinentní pacienty, ubrusy napuštěné farmaceutickými lotiony, přípravky se stopovými prvky pro humánní a veterinární použití, vložky do podprsenky na kojení, dezinfekční přípravky pro chemické toalety, minerální potravinové doplňky, ústní vody pro léčebné účely, výživové doplňky, přípravky potlačující chuť k jídlu pro lékařské účely, chrániče na vbočený palec, léčebné vaginální výplachy, léčivé přípravky na podporu růstu vlasů, adjuvanty pro lékařské účely (pomocné látky), pásky na oči pro léčebné účely, deodoranty na oděvy a textil, přípravky na deodoraci vzduchu, přípravky pro intimní hygienu žen, přípravky na léčebné výplachy, chladiče spreje pro lékařské účely, lubrikační gely pro osobní použití, přípravky pro snížení sexuální aktivity, dětské plenky (z papíru nebo buničiny), dětské plenkové kalhotky, léčebné přípravky na výplach očí, tablety na potlačení chuti k jídlu, tablety na hubnutí, tablety na opalování, antioxidační tablety, potravinové doplňky pro zvířata, bílkovinné doplňky stravy, plenky pro domácí mazlíčky, dezinfekční přípravky, přípravky na léčbu akné, krmivo pro zvířata s léčivými přísadami, diagnostické přípravky pro veterinární účely, vatové tyčinky pro lékařské použití, potraviny pro batolata, sušené mléko pro kojenky, kolagen pro lékařské účely, rostlinné výtažky pro farmaceutické použití, fytotherapeutické přípravky pro lékařské účely, bylinné výtažky pro léčebné účely, gely na sexuální stimulaci, imunostimulanty, výživové přípravky pro léčebné a lékařské účely, mrazem sušené potraviny pro léčebné účely, homogenizované potraviny pro léčebné účely, léčivé prostředky k čištění zubů, přípravky na odstraňování vši, šampony proti všim, insekticidní šampony pro zvířata, veterinární mycí prostředky s insekticidními účinky, antibakteriální mýdla, antibakteriální prostředky na mytí rukou, balzámy po holení s léčivými účinky, šampony s léčebnými účinky, toaletní přípravky s léčivými účinky, vlasové vody (lotiony) s léčivými přísadami, suché šampony s léčivými účinky, šampony s léčivými účinky pro domácí zvířata, dezinfekční mýdla, mýdla s léčebnými účinky, masážní svíčky pro terapeutické účely, náplastí s vitamínovými doplňky, potravinové doplňky s kosmetickým účinkem, léčivé zubní pasty, masážní gely pro léčebné účely, tyčinky k úlevě od bolesti hlavy, antikoncepční houbičky, konopí pro léčebné účely, deodorační přípravky do hygienických toaletních nádob, lotiony (pleťové vody) pro farmaceutické účely, repelentní vonné tyčinky, roztoky pro farmaceutické použití, marihuana pro lékařské použití, masti pro lékařské použití; (29) želatina, jedlé tuky, máslo, máslové krémy, jedlé oleje, margarín, marmeláda; (35) pomoc při řízení obchodní činnosti, obchodní nebo podnikatelské informace (poskytování -), venkovní reklama, analýzy nákladů, distribuce reklam a komerčních oznámení, pronajímání kancelářského vybavení, poradenství v organizování a řízení obchodní činnosti, personální poradenství,

poradenské služby pro obchodní vedení, předvádění zboží, rozšiřování reklamních materiálů přímo zákazníkům, pomoc při řízení obchodních či průmyslových podniků, aktualizace reklamních materiálů, rozšiřování vzorků (zboží), průzkum trhu, oceňování podniků, obchodní nebo podnikatelský průzkum, pronájem reklamních materiálů, vydávání reklamních textů, reklama, rozhlasová reklama, obchodní průzkum, služby vztahů s veřejností (public relations), televizní reklama, aranžování výkladů, reklamní agentury, poradenství při řízení obchodní činnosti, modeling pro reklamní účely nebo podporu prodeje, průzkum trhu a marketingové studie, odborné obchodní poradenství, organizování obchodních nebo propagačních výstav, informace (obchodní nebo podnikatelské -), průzkum veřejného mínění, nábor zaměstnanců, pronájem reklamních ploch, podpora prodeje jiných osob, zpracování textů, služby předplatného novin a časopisů pro jiné firmy a osoby, zásilkové reklamní služby, řízení obchodní činnosti výkonných umělců, pořádání obchodních veletrhů, online reklama prostřednictvím počítačových komunikačních sítí, zásobovací služby pro jiné osoby (nákup zboží a služeb pro jiné podniky), pronájem reklamního času v komunikačních médiích, služby v oblasti srovnávání cen, prezentace výrobků v komunikačních médiích pro účely maloobchodu, poskytování informací a rad zákazníkům v souvislosti s výběrem výrobků a koupí zboží, administrativní zpracování objednávek, obchodní správa licencí na výrobky a služby pro třetí osoby, subdodavatelské služby (asistence), fakturace, psaní reklamních textů, sestavování statistik, grafická úprava pro reklamní účely, vyhledávání sponzorů, organizace módních přehlídek k reklamním účelům, produkce (výroba) reklamních filmů, marketing, telemarketingové služby, služby pro maloobchod nebo velkoobchod s farmaceutickými, veterinárními a sanitárními přípravky a zdravotnickým materiálem, pronájem prodejních stánků, poskytování informací o obchodních kontaktech, optimalizace vyhledávačů pro účely podpory prodeje, optimalizace návštěvnosti webových stránek, ppc reklama, obchodní zprostředkovatelské služby, obchodní management pro poskytovatele služeb na volné noze, sjednávání a uzavírání obchodních transakcí pro třetí strany, poskytování obchodních informací prostřednictvím webových stránek, provozování online trhu pro kupující a prodejce výrobků a služeb, externí zajištění administrativního řízení podniků, pronájem reklamních billboardů, indexování webových stránek pro komerční nebo reklamní účely, správa věrnostních programů, psaní scénářů pro reklamní účely, zaznamenávání písemných sdělení a údajů, sestavování katalogů informací pro obchodní či reklamní účely, obchodní zprostředkovatelské služby v oblasti propojování potenciálních soukromých investorů s podnikateli, kteří potřebují financování, poradenství týkající se vztahů s veřejností, poradenství v oblasti komunikační strategie v reklamě, sjednávání obchodních smluv pro třetí strany, obchodní audity, velkoobchodní služby zaměřené na farmaceutické, veterinářské a hygienické přípravky a lékařské potřeby, cílený marketing, vztahy s médii, služby v oblasti firemní komunikace, poskytování spotřebitelských informací v oblasti výrobků a služeb, poskytování poradenství týkajícího se analýzy nákupních zvyklostí spotřebitelů, poskytování obchodních informací spotřebitelům, spotřebitelé (obchodní informace a poradenství pro ně) (poradenství spotřebitelům), doporučování výrobků spotřebitelům pro obchodní účely, profilování spotřebitelů na komerční nebo marketingové aktivity, rozvíjení reklamních nápadů, poskytování spotřebitelských žebříčků zboží pro obchodní nebo reklamní účely, poskytování spotřebitelských hodnocení výrobků pro obchodní nebo reklamní účely, poskytování spotřebitelských posudků zboží pro obchodní nebo reklamní účely.

(511) 3, 5, 29, 35

(540)

(592) Slovní

the DROP(111) **388946**

(220) 18.05.2021

(320) 18.05.2021

(442) 01.09.2021

(151) 08.12.2021

(730) **EVENCY SK s.r.o.**, Zadunajská cesta 1, Bratislava - mestská časť Petržalka, SK

(740) JUDr. Petra Vlachová, Vodičkova 710/31, Praha 1, Nové Město, 11000

(210) O-572101

(510) (3) avivážní prostředky, kosmetické přípravky do koupele, mýdlo na holení, růž na rty, růž (na tváře), vatové tyčinky pro kosmetické účely, kosmetické masky, bělicí krémy na pokožku, bělicí přípravky na kůži, bělicí soli, bělicí soda, ústní vody, ne pro lékařské účely, laky na nehty, přípravky na lichení, vlasové vody, barvy na vlasy, barvicí přípravky na vlasy, přípravky na

ondulaci vlasů, kosmetické přípravky na řasy, lešticí přípravky, vosk na kníry, kolínské vody, barviva pro toaletní účely, konzervační přípravky na kůži (leštidla), kosmetické přípravky pro zvířata, kosmetické přípravky, vata pro kosmetické použití, kosmetické tužky, kosmetické krémy, krémy na kůži, odličovací přípravky, kosmetické soupravy, přípravky na čištění zubů, tělové vůně, toaletní vody, depilační přípravky, depilační vosk, přípravky pro namáčení prádla, éterické oleje, éterické esence, výtažky z květin (parfémy), líčidla, čistící přípravky, základy pro květinové parfémy, vykuřovací přípravky (parfémy), ochucovadla do dortů a koláčů (éterické oleje), tuhy pro kosmetické účely, čistící oleje, oleje do parfémů a vůní, oleje pro kosmetické účely, oleje pro toaletní účely, kosmetické pleťové vody, čistící mléko pro toaletní účely, prací prostředky, toaletní přípravky, kosmetické přípravky na obočí, neutralizační přípravky na trvalou ondulaci, šampony, parfémy, přípravky pro péči o nehty, kosmetické prostředky pro péči o pleť, mýdlo proti pocení nohou, pomády pro kosmetické účely, kosmetické pudry, holicí přípravky, deodoranční mýdla, parfemované sáčky do prádla, mýdla v kostce, tužky na obočí, mastkový pudr, kosmetické barvy, antiperspiranty (toaletní potřeby), antiperspirační mýdla, kosmetika na opalování, aromatické látky (éterické oleje), příchutě do nápojů (éterické oleje), koupelové soli, ne pro lékařské účely, barvy na vousy, kosmetické přípravky pro zestříhání, lepidla pro upevnění umělých řas, deodoranty pro lidskou potřebu, deodoranty pro zvířata, ozdobné obtisky pro kosmetické účely, bělicí přípravky (odbarvovače) pro kosmetické účely, přípravky na leštění umělého chrupu, šampony pro domácí zvířata (neléčivé kosmetické přípravky), ubrousky napuštěné pleťovou vodou, leštidla umělého chrupu, lepidla pro kosmetické účely, voda pro holení, laky na vlasy, řasenky, vonné směsi, spreje pro osvěžení dechu, gely na bělení zubů, napuštěné tkaniny ke kosmetickému použití, utěrky napuštěné čistícím prostředkem pro čištění, osvěžovače vzduchu, osvěžovače dechu, deodoranty pro domácí mazlíčky, čistící přípravky pro osobní potřebu, kosmetické přípravky pro osobní použití, přípravky na mytí pro osobní použití, masážní gely k jiným než léčebným účelům, lesky na rty, balzámy (neléčivé), suché šampony, ozdobné nálepky na nehty, ochranné přípravky na opalování, pouzdra na rtěnky, přípravky do koupele (neléčivé), vlasové kondicionéry, přípravky na narovnávání vlasů, ubrousky napuštěné přípravky na odličování, kolagenové přípravky pro kosmetické účely, pásky na bělení zubů, příchutě do potravin (éterické oleje), fyto kosmetické přípravky, mycí prostředky určené pro intimní hygienu, neléčivé, mycí přípravky pro intimní hygienu nebo deodoranční použití (toaletní potřeby), bylinné výtažky pro kosmetické účely, odlakovače na nehty (kosmetika), roztoky pro výplachy očí, ne pro léčebné účely, vaginální výplachy pro osobní hygienu nebo jako deodoranty, vonné difúzery s tyčinkami, bělicí (odbarvovací) přípravky pro použití v domácnosti, masážní svíčky ke kosmetickým účelům, kosmetické přípravky pro děti, přípravky na osvěžení dechu pro osobní hygienu, dětské čistící ubrousky, gelové náplasti na oči pro kosmetické účely, micelární voda, barvy na tělo (kosmetika), tekutá latexová barva na tělo pro kosmetické účely, zubní pasty, vatové tampóny napuštěné přípravky na odličování, lepící pásky k vytvoření vzhledu dvojíých očních víček; (5) anestetika, náplasti, čaj na astma, masti na omrzliny pro farmaceutické účely, přípravky na hemoroidy, přípravky na ničení suché hniloby, přípravky proti molům, protiparazitní přípravky, antiseptické přípravky, antiidiuretické přípravky, tužky na bradavice, aseptická vata, bakteriologické přípravky pro lékařské a veterinární účely, bakteriální přípravky pro lékařské a veterinární účely, náplasti na kuří oka, koupelové přípravky pro léčebné účely, soli do minerálních koupelí, kyslíkové koupele, terapeutické přípravky do koupelí, balzámy pro lékařské účely, balzámové přípravky pro lékařské účely, obvazy na rány, biocidy, bonbony s léčebnými přísadami, léčivé bahno, bahno do koupelí, přípravky na ošetření popálenin, přípravky na mozoly, sirupy pro farmaceutické účely, tobolky na léky, farmaceutické přípravky, obklady, vata pro lékařské účely, přípravky na mytí psů s insekticidními účinky, repelenty pro psy, chemicko-farmaceutické přípravky, přípravky proti nadýmání, vykuřovací tyčinky, přípravky na vyplachování očí, vitamínové přípravky, léčiva na zmírnění zácpy, prostředky na léčbu kuřích ok, farmaceutické přípravky na ošetření spálenin od slunce, přípravky na omrzliny, hemostatické tyčinky, detergenty pro lékařské účely, bavlna pro lékařské účely, bavlněné tampóny, odvary pro farmaceutické účely, zubní laky, náplasti, obvazový materiál, přípravky k usnadnění prořezávání zubů, dezinfekční přípravky pro hygienické účely, deodoranty, jiné než pro lidskou potřebu nebo potřebu zvířat, diabetický chléb pro léčebné účely, digestiva pro farmaceutické účely, analgetika, drogy pro léčebné účely, minerální vody k lékařským účelům, vody termální, tinktury (farmaceutické přípravky), rozpouštědla na odstraňování náplastí, houby s léčivými účinky, soli pro lékařské účely, chirurgické obvazy, mouka pro farmaceutické účely, kojenecká výživa, přípravky na pročištění gastrointestinálního traktu, antipyretika (léky proti horečce), léčivé infuze, léčivé čaje, fungicidy, léčiva posilující nervovou

soustavu, anthelmintika (léky proti střevním parazitům), tuhy pro lékařské účely, tuhy pro zvěrolékařské účely, léčebné oleje, léčivé byliny, repelenty na odpuzování hmyzu, gáza na obvazy, laxativa, germicidy, tekuté masti a zvykačky pro léčebné účely, hygienické kalhotky, menstruační kalhotky, chemické přípravky pro ošetřování plísň, herbicidy, léčivé masti, séra, živné substance pro mikroorganismy, kultury mikroorganismů pro lékařské a veterinární účely, pastilky pro farmaceutické účely, narkotika, čichací soli, masti pro farmaceutické účely, oční masti pro lékařské použití, opodeldok, organoterapeutické přípravky, hygienické tampóny, menstruační tampóny, menstruační vložky, hygienické vložky, přípravky proti parazitům chemického původu, farmaceutické výrobky na ošetření pokožky, bylinné čaje pro léčebné účely, farmaceutické přípravky proti lupům, kapsle pro farmaceutické účely, přípravky proti pocení nohou, léčivé kořeny, tonika (léčiva), ramenní obvazy pro chirurgické účely, sedativa, přípravky na uklidnění, léčiva pro séroterapii, uspávací přípravky, sterilizační přípravky, čípky, přípravky proti pocení, papír proti molům, prostředky na odpuzování molů, veterinární přípravky, dietní potraviny upravené pro lékařské účely, masti na spáleniny od slunce, koupelové soli pro léčebné účely, biologické přípravky pro lékařské účely, dietetické nápoje upravené pro lékařské účely, lékařské přípravky na hubnutí, chemické přípravky pro farmaceutické účely, humánní léčiva, léčiva pro dentální použití, veterinární léčiva, diagnostické přípravky pro léčebné účely, léčivé nápoje, byliny na kouření pro lékařské účely, dietní doplňky k léčebnému použití, vložky hygienické pro inkontinentní osoby, biologické přípravky pro veterinární účely, chemické přípravky pro veterinární účely, přípravky na čištění kontaktních čoček, chemické přípravky pro lékařské účely, vlákniny (dietické -), enzymy pro lékařské účely, enzymy pro zvěrolékařské účely, enzymatické přípravky pro lékařské účely, enzymatické přípravky pro zvěrolékařské účely, absorpční kalhotky pro inkontinentní pacienty, ubrousky napuštěné farmaceutickými lotiony, přípravky se stopovými prvky pro humánní a veterinární použití, vložky do podprsenky na kojení, dezinfekční přípravky pro chemické toalety, minerální potravinové doplňky, ústní vody pro léčebné účely, výživové doplňky, přípravky potlačující chuť k jídlu pro lékařské účely, chrániče na vbočený palec, léčebné vaginální výplachy, léčivé přípravky na podporu růstu vlasů, adjuvanty pro lékařské účely (pomocné látky), pásky na oči pro léčebné účely, deodoranty na oděvy a textil, přípravky na deodoraci vzduchu, přípravky pro intimní hygienu žen, přípravky na léčebné výplachy, chladivé spreje pro lékařské účely, lubrikační gely pro osobní použití, přípravky pro snížení sexuální aktivity, dětské plenky (z papíru nebo buničiny), dětské plenkové kalhotky, léčebné přípravky na výplach očí, tablety na potlačení chuti k jídlu, tablety na hubnutí, tablety na opalování, antioxidační tablety, potravní doplňky pro zvířata, bílkovinné doplňky stravy, plenky pro domácí mazlíčky, dezinfekční přípravky, přípravky na léčbu akné, krmivo pro zvířata s léčivými přísadami, diagnostické přípravky pro veterinární účely, vatové tyčinky pro lékařské použití, potraviny pro batolata, sušené mléko pro kojenče, kolagen pro lékařské účely, rostlinné výtažky pro farmaceutické použití, fytotherapeutické přípravky pro lékařské účely, bylinné výtažky pro léčebné účely, gely na sexuální stimulaci, imunostimulanty, výživové přípravky pro léčebné a lékařské účely, mrazem sušené potraviny pro léčebné účely, homogenizované potraviny pro léčebné účely, léčivé prostředky k čištění zubů, přípravky na odstraňování vši, šampony proti vším, insekticidní šampony pro zvířata, veterinární mycí prostředky s insekticidními účinky, antibakteriální mýdla, antibakteriální prostředky na mytí rukou, balzámy po holení s léčivými účinky, šampony s léčebnými účinky, toaletní přípravky s léčivými účinky, vlasové vody (lotiony) s léčivými přísadami, suché šampony s léčivými účinky, šampony s léčivými účinky pro domácí zvířata, dezinfekční mýdla, mýdla s léčebnými účinky, masážní svíčky pro terapeutické účely, náplasti s vitamínovými doplňky, potravinové doplňky s kosmetickým účinkem, léčivé zubní pasty, masážní gely pro léčebné účely, tyčinky k úlevě od bolesti hlavy, antikoncepční houbičky, konopí pro léčebné účely, deodoranční přípravky do hygienických toaletních nádob, lotiony (pleťové vody) pro farmaceutické účely, repelentní vonné tyčinky, roztoky pro farmaceutické použití, marihuana pro lékařské použití, masti pro lékařské použití; (29) želatina, jedlé tuhy, máslo, máslové krémy, jedlé oleje, margarín, marmeláda; (35) pomoc při řízení obchodní činnosti, obchodní nebo podnikatelské informace (poskytování -), venkovní reklama, analýzy nákladů, distribuce reklam a komerčních oznámení, pronajímání kancelářského vybavení, poradenství v organizování a řízení obchodní činnosti, personální poradenství, poradenské služby pro obchodní vedení, předvádění zboží, rozšiřování reklamních materiálů přímo zákazníkům, pomoc při řízení obchodních či průmyslových podniků, aktualizace reklamních materiálů, rozšiřování vzorků (zboží), průzkum trhu, oceňování podniků, obchodní nebo podnikatelský průzkum, pronájem reklamních materiálů, vydávání reklamních textů, reklama, rozhlasová reklama, obchodní průzkum, služby

vztahů s veřejností (public relations), televizní reklama, aranžování výkladů, reklamní agentury, poradenství při řízení obchodní činnosti, modeling pro reklamní účely nebo podporu prodeje, průzkum trhu a marketingové studie, odborné obchodní poradenství, organizování obchodních nebo propagačních výstav, informace (obchodní nebo podnikatelské -), průzkum veřejného mínění, nábor zaměstnanců, pronájem reklamních ploch, podpora prodeje jiných osob, zpracování textů, služby předplatného novin a časopisů pro jiné firmy a osoby, zásilkové reklamní služby, řízení obchodní činnosti výkonných umělců, pořádání obchodních veletrhů, online reklama prostřednictvím počítačových komunikačních sítí, zásobovací služby pro jiné osoby (nákup zboží a služeb pro jiné podniky), pronájem reklamního času v komunikačních médiích, služby v oblasti srovnávání cen, prezentace výrobků v komunikačních médiích pro účely maloobchodu, poskytování informací a rad zákazníkům v souvislosti s výběrem výrobků a koupí zboží, administrativní zpracovávání objednávek, obchodní správa licencí na výrobky a služby pro třetí osoby, subdodavatelské služby (asistence), fakturace, psaní reklamních textů, sestavování statistik, grafická úprava pro reklamní účely, vyhledávání sponzorů, organizace módních přehlídek k reklamním účelům, produkce (výroba) reklamních filmů, marketing, telemarketingové služby, služby pro maloobchod nebo velkoobchod s farmaceutickými, veterinárními a sanitárními přípravky a zdravotnickým materiálem, pronájem prodejních stánků, poskytování informací o obchodních kontaktech, optimalizace vyhledávačů pro účely podpory prodeje, optimalizace návštěvnosti webových stránek, PPC reklama, obchodní zprostředkovatelské služby, obchodní management pro poskytovatele služeb na volné noze, sjednávání a uzavírání obchodních transakcí pro třetí strany, poskytování obchodních informací prostřednictvím webových stránek, provozování online trhu pro kupující a prodejce výrobků a služeb, externí zajištění administrativního řízení podniků, pronájem reklamních billboardů, indexování webových stránek pro komerční nebo reklamní účely, správa věrnostních programů, psaní scénářů pro reklamní účely, zaznamenávání písemných sdělení a údajů, sestavování katalogů informací pro obchodní či reklamní účely, obchodní zprostředkovatelské služby v oblasti propojování potenciálních soukromých investorů s podnikateli, kteří potřebují financování, poradenství týkající se vztahů s veřejností, poradenství v oblasti komunikační strategie v reklamě, sjednávání obchodních smluv pro třetí strany, obchodní audit, velkoobchodní služby zaměřené na farmaceutické, veterinářské a hygienické přípravky a lékařské potřeby, cílený marketing, vztahy s médií, služby v oblasti firemní komunikace, poskytování spotřebitelských informací v oblasti výrobků a služeb, poskytování poradenství týkajícího se analýzy nákupních zvyklostí spotřebitelů, poskytování obchodních informací spotřebitelům, spotřebitelé (obchodní informace a poradenství pro ně) (poradenství spotřebitelům), doporučení výrobků spotřebitelům pro obchodní účely, profilování spotřebitelů na komerční nebo marketingové aktivity, rozvíjení reklamních nápadů, poskytování spotřebitelských žebříčků zboží pro obchodní nebo reklamní účely, poskytování spotřebitelských hodnocení výrobků pro obchodní nebo reklamní účely, poskytování spotřebitelských posudků zboží pro obchodní nebo reklamní účely.

(511) 3, 5, 29, 35
(540)

the
Drop

(593) Obrazová

(111) **388947**
(220) 19.05.2021
(320) 19.05.2021
(442) 01.09.2021
(151) 08.12.2021
(730) **Huspeka David**, Holsická 1327, Praha 9, Újezd nad Lesy, 19016, CZ
(740) JUDr. Simon Mesropyán Ph.D., advokát, Rybná 678/9, Praha 1, Staré Město, 11000
(210) O-572138

(510) (35) hotelový management, poradenství v oblasti správy a řízení hotelů, administrativní řízení hotelů, obchodní management hotelů, řízení obchodní činnosti hotelů, reklamní služby v oblasti hotelů, poskytování informací ohledně srovnávání hotelových tarifů, reklama a marketing; (41) zábavní služby poskytované hotely, provozování zábavních prostor v hotelích, noční kluby, zábavní kluby, zábavní centra, organizování představení pro zábavní účely, služby zábavní, vzdělávací a školicí, realizace živých zábavních vystoupení, organizování živých zábavních vystoupení, zařizování expozic pro zábavní účely, zábavní služby poskytované vystupujícími umělci, zábavní služby ve formě soutěží, poskytování prostor k zábavním účelům, organizování výstav pro zábavní účely, rezervace vstupenek na vzdělávací, zábavní a sportovní aktivity a akce a související rezervační služby; (43) hotely, ubytovny a penziony, prázdninové a turistické ubytování, hotelové služby, služby hotelových rekreačních středisek, poskytování rezervace pokojů a hotelové rezervační služby, hotelové rezervační služby poskytované prostřednictvím internetu, poskytování on-line informací týkajících rezervací hotelů, služby agentur pro rezervaci hotelového ubytování, zprostředkování hotelového ubytování, elektronické informační služby vztahující se k hotelům, hodnocení hotelového ubytování, restaurace, samoobslužné restaurace, denní bary (v restauraci, hotelu), kavárny, zajišťování jídel v hotelích, služby v oblasti hotelového cateringu, služby bufetů pro denní bary, stravovací služby pro společenské a konferenční sály a salonky, poskytování prostorů pro výstavy v hotelech, poskytování prostorů pro bankety a společenské akce na zvláštní příležitosti, poradenské služby v oblasti hotelových zařízení.

(511) 35, 41, 43

(540)

Prague Season

(592) Slovní

(111) **388948**
(220) 21.05.2021
(320) 21.05.2021
(442) 01.09.2021
(151) 08.12.2021
(730) **Social technology s.r.o.**, Wolfova 3609/23, Prostějov, 79601, CZ
(210) O-572214
(591) Barevná
(510) (9) software pro komunikaci, vytváření sítí a sociální sítě, počítačové softwarové platformy pro sociální sítě, aplikační software pro služby sociálních sítí přes internet, nahraný obsah (počítačové programy, data a informace), aplikační software, mobilní aplikace, stahovatelné počítačové aplikace, software a aplikace ve formě mobilní aplikace pro webové aplikace a servery, softwarové aplikace ke stažení, počítačové softwarové aplikace, ke stažení, aplikace pro komunikaci mezi stroji [M2M], aplikace ke stažení pro použití s mobilními zařízeními, mobilní aplikace ke stažení pro použití s nositelnými počítačovými zařízeními, mobilní aplikace ke stažení pro přenos dat, mobilní aplikace ke stažení pro přenos informací, aplikace k vyhledávání informací, mobilní aplikace ke stažení pro správu dat, mobilní aplikace ke stažení pro správu informací, software ke stažení ve formě mobilní aplikace pro dodávání a objednávání jídel z virtuálních kuchyní, software ke stažení ve formě mobilní aplikace pro dodávání a objednávání jídel, software pro monitorování, analýzu, kontrolu a provádění operací ve fyzickém světě, software pro webové aplikace, měřicí, detekční, monitorovací a kontrolní zařízení; (35) reklama, reklama online, PPC reklama, bannerová reklama, televizní reklama, rozhlasová reklama, reklama a marketing, propagace obchodu (reklama), venkovní reklama, reklama, marketing a propagační služby, reklamní, marketingové a propagační služby, obchodní služby a informace pro spotřebitele, reklama, inzerce pracovních míst; (38) služby diskusních místností pro sociální sítě, fóra (chatové místnosti) pro sociální sítě, poskytování on-line chatových místností ke komunikaci v rámci sociálních sítí, počítačová komunikace a přístup k internetu; (39) doprava a přeprava, služby v oblasti cestování a osobní doprava, zařízení přepravy osob pro druhé prostřednictvím on-line aplikací; (45) seznamovací služby poskytované prostřednictvím sociálních sítí, služby on-line sociálních sítí, dostupné prostřednictvím mobilních aplikací ke stažení, seznamovací služby, osobní a společenské služby, a to internetové seznamovací služby a seznamovací služby poskytované prostřednictvím sociálních sítí.

(511) 9, 35, 38, 39, 45

(540)



(593) Obrazová

(111) **388949**

(220) 26.05.2021

(320) 26.05.2021

(442) 01.09.2021

(151) 08.12.2021

(730) **THIMM Obaly, k.s.**, U Nádraží 498, Všetaty, 27716, CZ

(740) Rödl & Partner, advokáti, v.o.s., JUDr. Martin Švéda, Platněřská 191/2, Praha 1, Staré Město, 11000

(210) O-572331

(591) Barevná

(510) (16) papír, reklamní tabule z papíru nebo lepenky, lepenka, obaly (papírnické zboží), papírové obaly na mlékárenské výrobky, grafické tisky, grafické reprodukcce, grafická znázornění, tiskoviny, obalové fólie z plastických hmot, papírové obaly na květináče, krabice z papíru nebo lepenky, visáčky na lahve z papíru nebo lepenky, papírové podtácky, obaly na lahve z papíru nebo lepenky, štítky z papíru nebo lepenky, výplňové balicí materiály z papíru nebo lepenky, vycpávkové materiály z papíru nebo lepenky, papírové bannery, ochranné obaly na knihy; (17) těsnění z pryže nebo plastických hmot, ucpávkové materiály z pryže nebo plastických hmot, izolační materiály, plastické hmoty jako polotovar; (20) boudy pro domácí mazlíčky, lavice (nábytek), stojany na lahve, nábytek, židle, pulty (stoly), stoly, podnosy nekovové, regály (nábytek), obaly na oděvy (pro uložení oděvů), vitríny (nábytek), bedny nekovové, truhly nekovové, košíky nekovové, obaly na obleky (uskladnění), bedny na hračky, vitríny a stojany na vystavení šperků, prázdné boxy na nářadí nekovové, prázdné bedny na nářadí nekovové, krabice ze dřeva nebo plastu, přenosné stolky; (35) obchodní průzkum, šíření reklamních materiálů, poradenství v oblasti řízení obchodní činnosti, předvádění zboží, šíření vzorků, průzkum trhu, zprostředkování propagace, zprostředkování reklamy, poradenské služby pro obchodní vedení, průzkum trhu, vedení počítačové evidence, profesionální obchodní poradenství, pořádání výstav pro obchodní či reklamní účely, podpora prodeje jiných osob, sběr údajů do počítačových databází, prezentace výrobků v komunikačních médiích pro účely maloobchodu, poskytování obchodních informací a rady pro spotřebitele ve výběru produktů a služeb, subdavatelské služby (pomoc v obchodní činnosti), sestavování statistiky, obchodní zprostředkovatelské služby, poskytování obchodních informací prostřednictvím webových stránek, poskytování online tržiště pro kupující a prodejce zboží a služeb, návrh reklamních materiálů, vývoj reklamních konceptů, poradenství v oblasti komunikačních strategií v reklamě, venkovní reklama, poskytování uživatelských hodnocení pro komerční nebo reklamní účely, profilování spotřebitele pro komerční nebo marketingové účely; (38) poskytování online fór; (39) balení zboží, dodávka zboží, uskladnění zboží, skladování, doprava zboží, poskytování informací o skladovacích službách, dárkové balení; (40) konečná úprava papíru, úprava papíru, poskytování informací týkající se úpravy a zpracování materiálů, tisk; (41) akademie (vzdělávání), pořádání a vedení seminářů, pořádání a vedení workshopů (školení); (42) grafický design propagačních materiálů, navrhování interiérů, navrhování obalů, testování materiálů, umělecký design, provádění průzkumů, technologické poradenství.

(511) 16, 17, 20, 35, 38, 39, 40, 41, 42

(540)



(593) Obrazová

(111) **388950**

(220) 26.05.2021

(320) 26.05.2021

(442) 01.09.2021

(151) 08.12.2021

(730) **PROMETHEUS, spol. s r.o.**, Čestmírova 148/10, Praha 4, Nusle, 19900, CZ

(740) JUDr. Petr Holý, advokát, Místecká 567, Praha 9, Letňany, 19900

(210) O-572339

(510) (9) data, databáze a jiné informační produkty na elektronických, elektromagnetických, optických a dalších nosičích a v elektronických, datových, informačních a telekomunikačních sítích všeho druhu, související software a hardware, nosiče dat všeho druhu spadající do tř. 9, elektronické sítě, multimediální aplikace, 3D animace, multimediální informační katalogy, elektronické časopisy, elektronická periodika a knihy v elektronické podobě, software pro počítače, nahraný software na CD a DVD discích a magnetických médiích; (16) papír, periodické a neperiodické publikace, knihy, časopisy, brožury, fotografie, informační produkty a reklamní materiály na papírových nosičích, data a databáze na papírových nosičích, tištěné produkty; (35) poskytování obchodních informací, komerční využití internetu v oblastech komerčních internetových médií a vyhledávacích služeb, on-line inzerce, marketing; (38) služby zabezpečující audiovizuální komunikaci prostřednictvím informačních a telekomunikačních sítí, počítačové sítě internet, satelitu, rozšiřování a přenos informací prostřednictvím informačních a telekomunikačních prostředků a sítí, satelitů, šíření elektronických časopisů, elektronických periodik a knih v elektronické podobě prostřednictvím počítačové sítě, pomocí satelitů; (41) nakladatelství a vydavatelství periodických a neperiodických publikací v tištěné i elektronické podobě, výchovná a zábavní činnost, pořádání kulturních a uměleckých akcí, setkání, výstav, soutěží, přednášek, činnost knižních klubů - všechny tyto služby úzce souvisí s vydáváním, prodejem a distribucí knih, časopisů, brožur a učebních pomůcek.

(511) 9, 16, 35, 38, 41

(540)

PROMETHEUS

(592) Slovní

(111) **388951**

(220) 26.05.2021

(320) 26.05.2021

(442) 01.09.2021

(151) 08.12.2021

(730) **PROMETHEUS, spol. s r.o.**, Čestmírova 148/10, Praha 4, Nusle, 19900, CZ

(740) JUDr. Petr Holý, advokát, Místecká 567, Praha 9, Letňany, 19900

(210) O-572340

(510) (9) data, databáze a jiné informační produkty na elektronických, elektromagnetických, optických a dalších nosičích a v elektronických, datových, informačních a telekomunikačních sítích všeho druhu, související software a hardware, nosiče dat všeho druhu spadající do tř. 9, elektronické sítě, multimediální aplikace, 3D animace, multimediální informační katalogy, elektronické časopisy, elektronická periodika a knihy v elektronické podobě, software pro počítače, nahraný software na CD a DVD discích a magnetických médiích; (16) papír, periodické a neperiodické publikace, knihy, časopisy, brožury, fotografie, informační produkty a reklamní materiály na papírových nosičích, data a databáze na papírových nosičích, tištěné produkty; (35) poskytování obchodních informací, komerční využití internetu v oblastech komerčních internetových médií a vyhledávacích služeb, on-line inzerce, marketing; (38) služby zabezpečující audiovizuální komunikaci prostřednictvím informačních a telekomunikačních sítí, počítačové sítě internet, satelitu, rozšiřování,

zveřejňování a přenos informací prostřednictvím informačních a telekomunikačních prostředků a sítí, satelitů, šíření elektronických časopisů, elektronických periodik a knih v elektronické podobě prostřednictvím počítačové sítě, pomocí satelitů; (41) nakladatelství a vydavatelství periodických a neperiodických publikací v tištěné i elektronické podobě, výchovná a zábavní činnost, pořádání kulturních a uměleckých akcí, setkání, výstav, soutěží, přednášek, činnost knižních klubů.

(511) 9, 16, 35, 38, 41
(540)



(593) Obrazová

(111) **388952**
(220) 28.05.2021
(320) 28.05.2021
(442) 01.09.2021
(151) 08.12.2021
(730) **Štecker Radek**, Langrova 21, Lázně Bohdaneč, 53341, CZ
(740) Halaxová & Halaxová TETRAPAT, Mgr. Eva Halaxová, Jinonická 804/80, Praha 5, Košíře, 15800
(210) O-572382
(510) (35) výroba audio a videonahrávek pro reklamní účely, merchandising; (41) živá vystoupení hudební kapely, hudební koncerty, rezervace a prodej vstupenek na koncerty, objednávkové služby na koncerty, divadelní a koncertní produkce, nahrávání, produkce a prodej audio a video nahrávek, produkce živých zábavních akcí, produkce vystoupení v zábavních parcích, produkce a prodej zábavy v podobě nahrávek, nahrávací služby, nahrávací studia, prodej audio a video nahrávek.
(511) 35, 41
(540)



(593) Obrazová

(111) **388953**
(220) 28.05.2021
(320) 28.05.2021
(442) 01.09.2021
(151) 08.12.2021
(730) **Kingston Technology Corporation**, 17600 Newhope Street, 92708 Fountain Valley, CA, US
(740) PATENTSERVIS Praha a.s., Na Podkovce 281/10, Praha 4, Podolí, 14700
(210) O-572392
(510) (9) disky (SSD) na ukládání dat, DRAM paměťové moduly pro počítače a herní systémy, čtečky paměťových karet, USB flash disky, flash paměťová zařízení, včetně SD a micro SD karet a další počítačové a softwarové paměťové produkty a zařízení, počítačové vybavení, zejména přidavné desky a paměťové rozšíření desek pro počítače.
(511) 9
(540)



(593) Obrazová

(111) **388954**
(220) 28.05.2021
(320) 28.05.2021
(442) 01.09.2021
(151) 08.12.2021
(730) **Kingston Technology Corporation**, 17600 Newhope Street, 92708 Fountain Valley, CA, US
(740) PATENTSERVIS Praha a.s., Na Podkovce 281/10, Praha 4, Podolí, 14700
(210) O-572393
(510) (9) disky (SSD) na ukládání dat, DRAM paměťové moduly pro počítače a herní systémy, čtečky paměťových karet, USB flash disky, flash paměťová zařízení, včetně SD a micro SD karet a další počítačové a softwarové paměťové produkty a zařízení, počítačové vybavení, zejména přidavné desky a paměťové rozšíření desek pro počítače.
(511) 9
(540) **KINGSTON FURY**
(592) Slovní

(111) **388955**
(220) 31.05.2021
(320) 31.05.2021
(442) 01.09.2021
(151) 08.12.2021
(730) **Náhlík a Náhlík, s.r.o.**, č. p. 39, Kněždub, 69664, CZ
(210) O-572405
(510) (29) maso a masné výrobky, ryby, mořské plody a měkkýši, neživí, mléčné výrobky a jejich náhražky, ptačí vejce a vaječné výrobky, jedlé oleje a tuky, zpracované ovoce, houby a zelenina, ořechy a luštěniny, polévky a vývary, masové výtažky, upravený hmyz a larvy, střívkva na uzeniny, přírodní a umělá, hotová jídla, instantní potraviny a pikantní svačinky obsahující převážně maso, ryby, mořské plody, vejce a zeleninu; (30) polotovary a jednodhubky na bázi obilnin, mouky, sezamu a kukuřice, soli, chuťové přísady, ochucovačla a koření, pekárenské výrobky, cukrovinky, čokoláda a zákusky, cukr, přírodní sladidla, sladké polevy a náplně, výrobky z včelích produktů, spadající do této třídy, led, zmrzlina, mražené jogurty a sorbety, káva, čaj, kakao a jejich náhražky, zpracované obilí, škrob a produkty z nich vyrobené, pečící přípravky a droždí; (31) zemědělské a vodní plodiny, zahradnické a lesní produkty; (40) zpracování potravin a nápojů.
(511) 29, 30, 31, 40

(540)



(593) Obrazová

(111) **388956**

(220) 31.05.2021

(320) 31.05.2021

(442) 01.09.2021

(151) 08.12.2021

(730) **Paleoinvest s.r.o.**, Opletalova 1015/55, Praha 1, Nové Město, 11000, CZ

(210) O-572411

(510) (28) hry, hračky a výrobky určené ke hraní, zábavní a herní zařízení, sportovní potřeby a potřeby pro hry; (41) příprava a pořádání společenských akcí, výstav (v rámci této třídy), workshopů, seminářů, symposií, konferencí, přednášek, odborných kurzů a besed, výchovná, vzdělávací a zájmová činnost mládeže i dospělých, informační a průvodcovské služby v rámci této třídy, předvádění sbírkových předmětů a modelů ke vzdělávacím účelům, vydavatelská a publikační činnost, tvorba (nahrávání) audiovizuálních záznamů, služby online hraní her, provozování divadla, provozování kina; (42) navrhování, konstruování a stavba modelů strojů a zařízení pro vzdělávací účely.

(511) 28, 41, 42

(540)

Dinoscope

(592) Slovní

(111) **388957**

(220) 03.06.2021

(320) 03.06.2021

(442) 01.09.2021

(151) 08.12.2021

(730) **Rain Jiří Mgr.**, Klamoš 134, Klamoš, 50351, CZ

(210) O-572512

(510) (9) veškeré zvukové a obrazové nosiče v rámci třídy 9 vč. vinylových desek, paměťových karet, software, elektronické databáze, databázové produkty, elektronické informační katalogy, informace a záznamy v elektronické podobě; (16) psací potřeby, veškeré tiskárenské výrobky, tištěné manuály, fotografie, letáky, kalendáře, vstupenky, reklamní výrobky na papírových nosičích; (25) osobní prádlo, trička, čepice, pánské, dámské a dětské oděvy, pánská, dámská a dětská obuv, pokrývky hlavy; (35) obchodní vedení umělecké agentury, marketing, merchandising, inzertní, reklamní a propagační činnost, reklama on-line v počítačové síti spadající do této třídy, vydávání, zveřejňování, šíření, publikování a aktualizace reklamních materiálů zákazníkům v rámci této třídy, rozhlasová a televizní reklama, poskytování pomoci při provozu obchodu, včetně zprostředkování obchodních záležitostí, organizování soutěží, výstav a veletrhů k reklamním a obchodním účelům s výrobky uvedenými shora ve třídách 9, 16 a 25; (41) umělecká agentura (pořadatelská činnost a organizování) ve věci kulturních, společenských a zábavních akcí, produkční činnost, zábavní služby poskytované hudební skupinou nebo jednotlivcem, kulturní tvorba včetně veřejných vystoupení, zprostředkovatelská činnost v oblasti kultury, konzultační činnost ve věci kulturních, společenských a zábavních akcí, tvorba a nahrávání audio a audiovizuálních uměleckých děl, poskytování informací uměleckého, kulturního a zábavního charakteru, nakladatelská a vydavatelská činnost, včetně vydávání elektronických publikací.

(511) 9, 16, 25, 35, 41

(540)

SEBASTIEN

(592) Slovní

(111) **388958**

(220) 03.06.2021

(320) 03.06.2021

(442) 01.09.2021

(151) 08.12.2021

(730) **Rain Jiří Mgr.**, Klamoš 134, Klamoš, 50351, CZ

(210) O-572513

(510) (9) veškeré zvukové a obrazové nosiče v rámci třídy 9 vč. vinylových desek, paměťových karet, software, elektronické databáze, databázové produkty, elektronické informační katalogy, informace a záznamy v elektronické podobě; (16) psací potřeby, veškeré tiskárenské výrobky, tištěné manuály, fotografie, letáky, kalendáře, vstupenky, reklamní výrobky na papírových nosičích; (25) osobní prádlo, trička, čepice, pánské, dámské a dětské oděvy, pánská, dámská a dětská obuv, pokrývky hlavy; (35) obchodní vedení umělecké agentury, marketing, merchandising, inzertní, reklamní a propagační činnost, reklama on-line v počítačové síti spadající do této třídy, vydávání, zveřejňování, šíření, publikování a aktualizace reklamních materiálů zákazníkům v rámci této třídy, rozhlasová a televizní reklama, poskytování pomoci při provozu obchodu, včetně zprostředkování obchodních záležitostí, organizování soutěží, výstav a veletrhů k reklamním a obchodním účelům s výrobky uvedenými shora ve třídách 9, 16 a 25; (41) umělecká agentura (pořadatelská činnost a organizování) ve věci kulturních, společenských a zábavních akcí, produkční činnost, zábavní služby poskytované hudební skupinou nebo jednotlivcem, kulturní tvorba včetně veřejných vystoupení, zprostředkovatelská činnost v oblasti kultury, konzultační činnost ve věci kulturních, společenských a zábavních akcí, tvorba a nahrávání audio a audiovizuálních uměleckých děl, poskytování informací uměleckého, kulturního a zábavního charakteru, nakladatelská a vydavatelská činnost, včetně vydávání elektronických publikací.

(511) 9, 16, 25, 35, 41

(540)



(593) Obrazová

(111) **388959**

(220) 03.06.2021

(320) 03.06.2021

(442) 01.09.2021

(151) 08.12.2021

(730) **Vinný dům, spol. s r.o.**, Toužimská 588/70, Praha 9, Kbely, 19700, CZ

(740) HKR advokátní kancelář, s.r.o., Jiří Hnát, Na Pankráci 404/30a, Praha 4, Nusle, 14000

(210) O-572518

(591) Barevná

(510) (1) chemické a organické sloučeniny pro použití při výrobě potravin a nápojů; (7) stroje a přístroje na zpracování a přípravu potravin a nápojů; (32) nealkoholické nápoje, pivo a pivovarnické výrobky, přípravky pro výrobu nápojů, vše je vyráběno v souladu s předpisy o ekologickém zemědělství/ekologické produkci; (33) alkoholické nápoje (s výjimkou piva), mošt alkoholizovaný (cidre), přípravky k výrobě alkoholických nápojů, víno, lihoviny (nápoje), předpřipravené alkoholické nápoje, vše je vyráběno v souladu s předpisy o ekologickém zemědělství/ekologické produkci.

(511) 1, 7, 32, 33

(540)



- (320) 03.06.2021
(442) 01.09.2021
(151) 08.12.2021
(730) **Vinný dům, spol. s r.o.**, Toužimská 588/70, Praha 9, Kbely, 19700, CZ
(740) HKR advokátní kancelář, s.r.o., Jiří Hnát, Na Pankráci 404/30a, Praha 4, Nusle, 14000
(210) O-572521
(591) Barevná
(510) (1) chemické a organické sloučeniny pro použití při výrobě potravin a nápojů; (7) stroje a přístroje na zpracování a přípravu potravin a nápojů; (32) nealkoholické nápoje, pivo a pivovarnické výrobky, přípravky pro výrobu nápojů, vše je vyráběno v souladu s předpisy o ekologickém zemědělství/ekologické produkci; (33) alkoholické nápoje (s výjimkou piva), mošt alkoholizovaný (cidre), přípravky k výrobě alkoholických nápojů, víno, lihoviny (nápoje), předpřipravené alkoholické nápoje, vše je vyráběno v souladu s předpisy o ekologickém zemědělství/ekologické produkci.
(511) 1, 7, 32, 33
(540)

(593) Obrazová

- (111) **388960**
(220) 03.06.2021
(320) 03.06.2021
(442) 01.09.2021
(151) 08.12.2021
(730) **Vinný dům, spol. s r.o.**, Toužimská 588/70, Praha 9, Kbely, 19700, CZ
(740) HKR advokátní kancelář, s.r.o., Jiří Hnát, Na Pankráci 404/30a, Praha 4, Nusle, 14000
(210) O-572519
(591) Barevná
(510) (1) chemické a organické sloučeniny pro použití při výrobě potravin a nápojů; (7) stroje a přístroje na zpracování a přípravu potravin a nápojů; (32) nealkoholické nápoje, pivo a pivovarnické výrobky, přípravky pro výrobu nápojů, vše je vyráběno v souladu s předpisy o ekologickém zemědělství/ekologické produkci; (33) alkoholické nápoje (s výjimkou piva), mošt alkoholizovaný (cidre), přípravky k výrobě alkoholických nápojů, víno, lihoviny (nápoje), předpřipravené alkoholické nápoje, vše je vyráběno v souladu s předpisy o ekologickém zemědělství/ekologické produkci.
(511) 1, 7, 32, 33
(540)



(593) Obrazová

- (111) **388962**
(220) 08.06.2021
(320) 08.06.2021
(442) 01.09.2021
(151) 08.12.2021
(730) **TECHSPORT, s.r.o.**, Pekařská 393/33, Brno, Staré Brno, 60200, CZ
(740) Ing. Dobroslav Musil, patentová kancelář, Ing. Dobroslav Musil, patentový zástupce, Zábřdovická 801/11, Brno, Zábřdovice, 61500
(210) O-572592
(510) (29) ryby, mořské plody (výrobky z nich), tepelně upravené ryby, mořské plody, pokrmy z ryb a mořských produktů pro lidskou spotřebu; (30) cukrářské produkty; (35) nabídka, vystavování, předvádění a poradenství při prodeji automobilů, jejich součástí, příslušenství a doplňků, propagační činnost, reklama, pomoc při řízení obchodní činnosti, obchodní administrativa, kancelářské práce, služby nákupního centra, jmenovitě správa nákupního centra a marketing, předvádění zboží, zprostředkování a uzavírání obchodů, také v rámci internetového obchodu, zprostředkování obchodních a ekonomických kontaktů, také přes internet; (36) pronájem bytů, kanceláří, finanční a peněžní operace, výběr nájemného, správa obytných budov, kanceláří, obchodních prostor, včetně obchodních center a středisek, obchodních galerií, pronájem obytných budov, kanceláří, obchodních prostor, včetně obchodních center a středisek, obchodních galerií, správa nemovitostí a obchodních prostor všeho druhu, včetně obchodních center a středisek, obchodních galerií; (37) servisní stanice pro vozidla, zejména údržba, oprava, úprava a přestavba automobilů, instalace doplňků a příslušenství, diagnostika, emisní kontroly a seřizování, mytí vozidel, pneuservis, výstavba budov, průmyslových areálů, technologických parků, bytů, poradenská a konzultační činnost ve stavebnictví, restaurování a údržba nemovitostí, obytných budov, kanceláří, obchodních prostor, včetně obchodních center a středisek, obchodních galerií; (39) pronájem automobilů, přívěšů a doplňkového vybavení k nim,

(593) Obrazová

- (111) **388961**
(220) 03.06.2021

skladování cukrářských výrobků, skladování produktů z ryb a mořských produktů; (43) služby zajišťující stravování a nápoje, dočasné ubytování.
(511) 29, 30, 35, 36, 37, 39, 43
(540)

A1 PARK

(592) Slovní

(111) **388963**
(220) 08.06.2021
(320) 08.06.2021
(442) 01.09.2021
(151) 08.12.2021
(730) **TECHSPORT, s.r.o.**, Pekařská 393/33, Brno, Staré Brno, 60200, CZ
(740) Ing. Dobroslav Musil, patentová kancelář, Ing. Dobroslav Musil, patentový zástupce, Zábrdovická 801/11, Brno, Zábrdovice, 61500
(210) O-572593
(591) Barevná
(510) (12) automobily, jejich součástí a příslušenství patřící do této třídy, elektronická a mechanická zabezpečovací zařízení proti odcizení vozidel, zabezpečovací poplašná zařízení pro vozidla, imobilizéry, alamy pro automobily, užitkové nástavby automobilů; (29) ryby, mořské plody (výrobky z nich), tepelně upravené ryby, mořské plody, pokrmy z ryb a mořských produktů pro lidskou spotřebu; (30) cukrářské produkty; (35) nabídka, vystavování, předvádění a poradenství při prodeji automobilů, jejich součástí, příslušenství a doplňků, propagační činnost, reklama, pomoc při řízení obchodní činnosti, obchodní administrativa, kancelářské práce, služby nákupního centra, jmenovitě správa nákupního centra a marketing, předvádění zboží, zprostředkování a uzavírání obchodů, také v rámci internetového obchodu, zprostředkování obchodních a ekonomických kontaktů, také přes internet; (36) pronájem bytů, kanceláří, finanční a peněžní operace, výběr nájemného, správa obytných budov, kanceláří, obchodních prostor, včetně obchodních center a středisek, obchodních galerií, pronájem obytných budov, kanceláří, obchodních prostor, včetně obchodních center a středisek, obchodních galerií, správa nemovitostí a obchodních prostor všeho druhu, včetně obchodních center a středisek, obchodních galerií; (37) servisní stanice pro vozidla, zejména údržba, oprava, úprava a přestavba automobilů, instalace doplňků a příslušenství, diagnostika, emisní kontroly a seřizování, mytí vozidel, pneuservis, výstavba budov, průmyslových areálů, technologických parků, bytů, poradenská a konzultační činnost ve stavebnictví, restaurování a údržba nemovitostí, obytných budov, kanceláří, obchodních prostor, včetně obchodních center a středisek, obchodních galerií; (39) pronájem automobilů, přívěsů a doplňkového vybavení k nim, skladování cukrářských výrobků, skladování produktů z ryb a mořských produktů; (43) služby zajišťující stravování a nápoje, dočasné ubytování.
(511) 12, 29, 30, 35, 36, 37, 39, 43
(540)



(593) Obrazová

(111) **388964**
(220) 09.06.2021
(320) 09.06.2021
(442) 01.09.2021
(151) 08.12.2021
(730) **USNU nové spaní s.r.o.**, č. p. 476, Lučina, 73939, CZ
(740) KubicaPartners s.r.o., Advokátní kancelář, JUDr. Radim Kubica MBA, advokát, Ó. Lysohorského 702, Frýdek-Místek, Frýdek, 73801
(210) O-572636
(591) Barevná
(510) (17) výplňové a vycpávkové materiály z plastů, plastové nebo gumové výplně matrací; (20) matrace, matracová jádra, podložky na matrace, sedací vaky, základny postelí (nábytek), polštáře, plastová jádra matrace, polyuretanová a latexová jádra na matrace, matrace plastové, postelové

rošty a rošty do postelí; (22) polštářové výplně, výplně matrací ze syntetických vláken, výplně matrací ze syntetické pěny.
(511) 17, 20, 22
(540)



(593) Obrazová

(111) **388965**
(220) 10.06.2021
(320) 10.06.2021
(442) 01.09.2021
(151) 08.12.2021
(730) **CZECH INN HOTELS s.r.o.**, Hyberská 1009/24, Praha 1, Nové Město, 11000, CZ
(740) Loskotová & partneři, patentová a známková kancelář, Ing. Gabriela Loskotová, K závětinám 727, Praha 5, Řeporyje, 15500
(210) O-572645
(510) (41) organizování a vedení konferencí, kongresů, koncertů a seminářů, organizování kulturních a vzdělávacích akcí a výstav, organizování zábavných akcí a soutěží, provozování a pronájem sportovních zařízení, pronájem sportovních hřišť, půjčování sportovního náradí, organizování sportovních akcí a soutěží; (43) hotelové služby, rezervace hotelů, poskytování a provoz hotelového ubytování, poskytování přechodného ubytování, rezervace přechodného ubytování, pronajímání jednacích místností, restaurace, zásobování (catering), bary, kavárny; (44) manikúra, masáže, služby kadeřnických salónů, salónů krásy, zkrášlovacích salónů, služby solárií, sauny (služby), wellness služby.
(511) 41, 43, 44
(540)

Hotel Bruno

(592) Slovní

(111) **388966**
(220) 10.06.2021
(320) 10.06.2021
(442) 01.09.2021
(151) 08.12.2021
(730) **CZECH INN HOTELS s.r.o.**, Hyberská 1009/24, Praha 1, Nové Město, 11000, CZ
(740) Loskotová & partneři, patentová a známková kancelář, Ing. Gabriela Loskotová, K závětinám 727, Praha 5, Řeporyje, 15500
(210) O-572646
(510) (41) organizování a vedení konferencí, kongresů, koncertů a seminářů, organizování kulturních a vzdělávacích akcí a výstav, organizování zábavných akcí a soutěží, provozování a pronájem sportovních zařízení, pronájem sportovních hřišť, půjčování sportovního náradí, organizování sportovních akcí a soutěží; (43) hotelové služby, rezervace hotelů, poskytování a provoz hotelového ubytování, poskytování přechodného ubytování, rezervace přechodného ubytování, pronajímání jednacích místností, restaurace, zásobování (catering), bary, kavárny; (44) manikúra, masáže, služby kadeřnických salónů, salónů krásy, zkrášlovacích salónů, služby solárií, sauny (služby), wellness služby.
(511) 41, 43, 44
(540)

Cafe Restaurant Bruno

(592) Slovní

(111) **388967**
(220) 11.06.2021
(320) 11.06.2021
(442) 01.09.2021
(151) 08.12.2021
(730) **Kopp Pavel**, Rašova 839/12, Praha 4, Háje, 14900, CZ
(740) Mgr. PETR ŽIŽKA, LL.M., advokátní kancelář, Mgr. Petr Žižka LL.M., Sedláčkova 209/16, Plzeň, Vnitřní Město, 30100
(210) O-572671

(510) (36) pronájem bytů, ateliérů a pokojů; (41) poskytování studiových prostor a zařízení pro nahrávání videí, filmové předváděcí akce pro instruktážní účely, služby provozování filmového studia, konzultace o filmové a hudební produkci, pronájem filmových přístrojů a filmového příslušenství, služby v oblasti produkce animované filmové zábavy, služby nahrávacího, filmového, video a televizního studia, pronájem filmových studií, služby nahrávacích studií, pronájem nahrávacích studií, produkce filmových studií, produkce filmů ve studiích, služby studií pro zkušební nahrávání, poskytování audio nebo video studií, poskytování služeb studií pro nahrávání videí, poskytování prostor a zařízení nahrávacích studií, služby nahrávacích studií pro výrobu zvukových disků, služby v oblasti nahrávání v hudebních studiích, audio a video nahrávací služby, editování nebo nahrávání zvuků a obrazů, filmová a video produkce, filmová tvorba, informační služby v oblasti videofilmů, nahrávací služby, nahrávání a produkce audio nahrávek, pořizování audio nahrávek (služby), produkce filmů pro televizi a kino, produkce představení a filmů, produkce zvukových a video záznamů, provozování nahrávacích prostor a zařízení, služby fotografa, služby pořizování zvukových, filmových, video a televizních nahrávek, služby v oblasti výroby videí, střih videa, úprava a střih filmů, pronájem audio a video zařízení, pronájem audiovizuálního a fotografického vybavení a zařízení, půjčování kinematografických zařízení, půjčování přenosných videokamer.

(511) 36, 41
(540)

VERTIGO
STUDIO

(593) Obrazová

(111) **388968**
(220) 15.06.2021
(320) 15.06.2021
(442) 01.09.2021
(511) 08.12.2021
(730) **THE GRANARY RESTAURANT s.r.o.**, Sázkavská 914/8, Praha 2, Vinohrady, 12000, CZ

(210) O-572763

(510) (29) maso, ryby, drůbež a zvěřina, masové výtazky, konzervované, mražené, sušené a vařené ovoce a zelenina, želé, džemy, kompoty, vejce, mléko, sýry, máslo, jogurty a jiné mléčné výrobky, potravinářské oleje a tuky; (30) potraviny rostlinného původu, potraviny upravené nebo konzervované pro přímou konzumaci: káva, čaj, kakao a náhražky kávy, rýže, těstoviny a nudle, tapioka a ságo, mouka a přípravky vyrobené z obilnin, chléb, pečivo a cukrovinky, čokoláda, zmrzliny, sorbety, produkty určené ke konzumaci v mraženém stavu, cukr, med, melasa, droždí, kypřicí prášek do pečiva, sůl, koření přísady, koření, konzervované byliny, ocet, omáčky a jiná ochucovadla, led (zmrazená voda) a hotová jídla připravená převážně z rýže, těstovin, mouky a přípravků vyrobených z obilnin, pizza; (32) nealkoholické nápoje a pivo; (39) rozvoz jídla restauracemi; (43) služby zajišťující stravování a nápoje, poskytování jídla a nápojů, pizzerie, zajišťování hromadného stravování (catering).

(511) 29, 30, 32, 39, 43
(540)



(593) Obrazová

(111) **388969**
(220) 16.06.2021
(320) 16.06.2021
(442) 01.09.2021
(511) 08.12.2021
(730) **PYRHURA s.r.o.**, Na Folimance 2155/15, Praha 2, 12000, CZ
(210) O-572777
(510) (37) aplikace ochranného nátěru na dřevo, sklenářské služby, opravy oken.
(511) 37
(540)



(593) Obrazová

(111) **388970**
(220) 16.06.2021
(320) 16.06.2021
(442) 01.09.2021
(511) 08.12.2021
(730) **PYRHURA s.r.o.**, Na Folimance 2155/15, Praha 2, 12000, CZ
(210) O-572785
(510) (37) aplikace ochranného nátěru na dřevo, sklenářské služby, opravy oken.
(511) 37
(540)

okrenovace.cz

(592) Slovní

(111) **388971**
(220) 16.06.2021
(320) 16.06.2021
(442) 01.09.2021
(511) 08.12.2021
(730) **Reehová Kateřina Bc.**, Českokobrodská 575, Praha 9, Běchovice, 19011, CZ
(210) O-572789
(510) (16) tiskárenské výrobky, papírnické zboží a vzdělávací potřeby, vyučovací pomůcky a potřeby, dětské knížky, dětské knížky s aktivitami, dětské knihy obsahující zvukovou složku, dětské knihy, deníky pro miminka, dárkové knihy, alba na autogramy, umělecké předměty a figuríny z papíru a lepenky a architektonické modely, adventní kalendáře, adresové štítky, 3D obtisky k použití na jakémkoli povrchu, archy papíru [papírnické zboží], dárková pouzdra na psací potřeby, doplňky k tužkám, držáky na pera a tužky, držáky na štětce na psaní, držáky na značkovače, psací potřeby a razítka, břidlicové tabulky, cvičební sešity, dětské tabule, glóbusy, brožurky, alba, alba na samolepky, alba na výstřížky, alba na známky, album na magnetické karty, alba na mince, fotoalba, malá alba na fotografie [fotoalba], mini fotoalba, památníčky pro děti, balicí tašky, sáčky z papíru, barevný karton, dopisní papír (hotové výrobky), dekorace na stůl z papíru, držáky stránek, hudební sešity, informační brožury, knihy pohádek pro děti, knihy povídek, knihy pravidel, knihy pravidel k hraní her, narozeninové knihy, návštěvní knihy, malé psací tabule, mapy, karty; (25) části oděvů, obuvi a pokrývek hlavy, obuv, oděvy, pokrývky hlavy; (28) hračky, hry a žertovné předměty, balonky na oslavy, divadelní masky, drobné zvukové hračky na večírky, hudební skřínky (hračky), karnevalové čepice, karnevalové masky, konfety, masky (hračky), atrakce v tematických a zábavních parcích, dětské domečky na hraní, dětské houpací sedačky, domečky na hraní, dřevěná zařízení na hřiště, houpačky (hračky), houpačky pro kojence, klouzačky, kolotoče, konstrukce na lezení (předměty na hraní), akční hračky, akční hry rozvíjející dovednosti, antistresové hračky, auta (hračky), autička na hraní, autička s elektronickým ovladačem, automaty na žvýkačky (hračky), balonky na hraní, bublifuk [hračka], chrastítka [hračky], chytré hračky,

chytré plyšové hračky, dětské pokladničky, draci létající, frkačky na večírky, hadrové panenky, házečí pěnová letadla jako hračky, hlavolamy v podobě kostky, hodiny a hodinky (hračky), hrací koberec s motivem autodráh [hračky], hrací deky (pro kojence), hračky, hračky do dětských postýlek, hračky do kočárků, hračky do vody, hračky fidget spinner, hračky imitující předměty používané dospělými při každodenních činnostech, hračky k použití v plaveckých bazénech, hračky pro děti; (41) zveřejňování, oznamování a psaní textů, služby v oblasti vzdělávání, zábavy a sportu, vzdělávací a školící služby, elektronické publikování, elektronické vydávání textů a tiskárenských výrobků na internetu, s výjimkou vydávání reklamních textů, knihy (vydávání knih), editování psaných textů, editování tiskárenských výrobků obsahujících obrázky, s výjimkou těch pro reklamní účely, multimediální publikování knih, multimediální publikování, nakladatelské služby, online publikování, poskytování uživatelských recenzí pro zábavní nebo kulturní účely, poskytování uživatelských hodnocení pro zábavní nebo kulturní účely, psaní blogů, psaní textů, publikování a vydávání knih a časopisů, publikování audioknih, reportérské služby, publikování vzdělávacích a školících příruček, tvorba [psaní] podcastů, tvorba [psaní] vzdělávacího obsahu pro podcasty, vydávání elektronických knih a časopisů online, vydávání informačních příruček vztahujících se k cestování, vydávání informačních příruček vztahujících se k turistice, vydávání kalendářů, vydávání kalendářů akcí, diskotéky (služby), divadelní představení, animovaná i na živo, divadelní zábava, herny, informace o možnostech rekreace, informace o možnostech zábavy, informace týkající se kulturních aktivit, kulturní aktivity, letní tábory (zábava a vzdělávání), organizace představení, organizace kulturních, zábavních a sportovních akcí, služby v oblasti sportu a fitness, pronájem zařízení a vybavení ke vzdělávání, zábavě, sportu a kultuře, zábavní a tematické parky, poutě, zoo a muzea, produkce vystoupení v zábavních parcích, služby parků pro volný čas, služby tematických a zábavních parků, služby v oblasti živých vystoupení, prezentace živých zábavních představení, produkce živých představení.

(511) 16, 25, 28, 41

(540)

(592) Slovní

DOVÁDĚNÍK

(111) **388972**

(220) 16.06.2021

(320) 16.06.2021

(442) 01.09.2021

(511) 08.12.2021

(730) **Suchánek Ivo**, Lašská 1157/6, Havířov, Město, 73601, CZ

(740) Mgr. Jan Kopáč, Topolová 578, Klášterec nad Ohří, 43151

(210) O-572799

(591) Barevná

(510) (36) finanční, peněžní a bankovní služby, investiční služby, financování a poskytování finančních prostředků, finanční odhady, pojištění, pojišťovací služby, poskytování bezpečnostních schránek, poskytování předplacených karet a kuponů, služby nemovitostní (realitní služby), služby úschovy, služby zajišťující úschovu v bezpečnostních schránkách, získávání finančních prostředků a sponzorování, získávání finančních prostředků a finanční sponzorování; (42) služby IT, služby v oblasti informačních technologií, návrhářství, služby testování, služby ověřování a služby kontroly kvality, vědecké a technologické služby; (45) právní služby, bezpečnostní služby, záchranné služby, služby ostrahy a vymáhací služby, služby navazování sociálních kontaktů na internetu, služby on-line sociálních sítí, dostupné prostřednictvím mobilních aplikací ke stažení, politické služby.

(511) 36, 42, 45

(540)



(593) Obrazová

(111) **388973**

(220) 16.06.2021

(320) 16.06.2021

(442) 01.09.2021

(511) 08.12.2021

(730) **Dotace bez starostí s.r.o.**, Vrchlického 678/19, Hradec Králové, 50002, CZ

(210) O-572801

(591) Barevná

(510) (35) administrativní služby, analýza ceny nákladů, analýza nákladů a cen, cílené zasílání reklamních materiálů, cílený marketing, fakturace, marketing, obchodní informace, obchodní průzkum, obchodní zprostředkovatelské služby, pomoc při řízení obchodní činnosti, poradenské služby pro obchodní vedení, poskytování informací o obchodních kontaktech, poskytování informací o podnikových a obchodních kontaktech prostřednictvím internetu, propagace, reklama, srovnávání cen, telemarketing, vyhledávání sponzorů, zprostředkování obchodních informací, subdodavatelské služby [pomoc v obchodní činnosti], průzkum trhu, průzkum a analýzy trhu, sestavování statistiky, účetnictví, vedení počítačové evidence; (36) bankovníctví, důvěrník, financování, finanční analýza, finanční sponzoring, finanční sponzoring akcí elektronického sportu, finanční informace, pronájem kanceláří [nemovitosti], pronájem nemovitosti, pronájem nemovitostí všeho druhu, pronájem nemovitostí a majetku, pronájem sdílených kanceláří, půjčky (financování) a diskontování smének, výběr nájemného; (41) akademie (vzdělávání), pořádání a vedení vzdělávacích konferencí, pořádání, vedení a organizování konferencí, pořádání a vedení seminářů, konzultační a informační služby vztahující se k pořádání, vedení a organizování konferencí, pořádání a vedení kongresů, pořádání, vedení a organizování kongresů, konzultační a informační služby vztahující se k pořádání, pořádání, vedení a organizování seminářů, pořádání a vedení seminářů a pracovních setkání [školení], pořádání, vedení a organizování sympozií, konzultační a informační služby vztahující se k pořádání, vedení a organizování sympozií, pořádání a vedení workshopů (školení), poskytování elektronických publikací online bez možnosti stažení, předávání know-how [odborné vzdělávání], školení, koučink [školení], školení zaměstnanců, školení rozhodčích, školení učitelů, organizování školení, organizování komerčních školení, školení podnikatelských dovedností, služby školení učitelů.

(511) 35, 36, 41

(540)



(593) Obrazová

(111) **388974**

(220) 17.06.2021

(320) 17.06.2021

(442) 01.09.2021

(511) 08.12.2021

(730) **Sazkhiev Oskar**, Na Náhonu 57, Beroun, 26601, CZ

(210) O-572810

(510) (35) reklama, propagace, řízení, organizace a administrativa obchodní činnosti, kancelářské práce, maloobchodní prodej potravin a nápojů, internetový obchod a prodej potravin a nápojů v kamenné prodejně; (39) doprava včetně skladování, doprava, balení a skladování zboží, organizování cest; (43) služby zajišťující stravování a nápoje, dočasné ubytování.

(511) 35, 39, 43

(540)

plný tašky

(592) Slovní

(111) **388975**

(220) 17.06.2021

(320) 17.06.2021

(442) 01.09.2021

(511) 08.12.2021

(730) **JZ 2018 s.r.o.**, Mírové náměstí 490/12, Jablonec nad Nisou, 46601, CZ

(740) RETROPATENT s.r.o., Dobiášova 1246/29, Liberec, Liberec VI-Rochlice, 46006

(210) O-572816

(510) (30) káva, hotová káva a kávové nápoje, kávové náhražky (kávové náhražky nebo rostlinné přípravky užití jako káva), káva (pražená, v prášku, granulovaná nebo v nápojích), zrnková káva, ochucená káva, sladová káva, lyofilizovaná káva, vařená káva, mletá káva, instantní káva, ledová káva, káva (nepražená), káva bez kofeinu, káva s čokoládou, čaj, kakao a jejich náhražky, led, zmrzlina, mražené jogurty a sorbety, pekárenské výrobky, cukrovinky, čokoláda a zákusky, koláče s náplní, koblížky, muffiny, dorty, pizza, sendviče, pudinky; (35) propagační činnost, reklama, management a administrativní služby, obchodní analýzy, průzkum a informační služby, provádění průzkumu trhu, marketingové analýzy, obchodní průzkumy a studie, obchodní management a podnikové poradenství, pomoc při řízení obchodní činnosti, obchodní administrativa, kancelářské práce, velkoobchodní služby vztahující se k výše uvedeným výrobkům ve třídě 30, maloobchodní služby vztahující se k potravínám, maloobchodní služby vztahující se k potravínám, velkoobchodní služby vztahující se k nealkoholickým nápojům, maloobchodní služby vztahující se k nealkoholickým nápojům, velkoobchodní služby vztahující se k alkoholickým nápojům, maloobchodní služby vztahující se k alkoholickým nápojům, zprostředkovatelská činnost a elektronický obchod (e-shop) prostřednictvím internetu nebo jiné počítačové sítě ve vztahu k výše uvedeným výrobkům ve třídě 30, potravínám, nealkoholickým nápojům a alkoholickým nápojům; (43) restaurační služby, samoobslužné restaurace, služby zajišťující stravování a nápoje, bary (služby -), snack-bary, kavárny, kavárny s pražírnou kávy, zajišťování hromadného stravování (catering), jídelny (závodní -), provozování kempů, hotelové služby, motely (služby -), penziony, služby rezervace pokojů, rezervace hotelů, rezervace penzionů, dočasné ubytování.

(511) 30, 35, 43

(540)

Cafe HEMMRICH

(592) Slovní

(111) **388976**

(220) 17.06.2021

(320) 17.06.2021

(442) 01.09.2021

(151) 08.12.2021

(730) **FAMITO, spol. s r.o.**, Kladská 1093/8a, Hradec Králové, Slezské Předměstí, 50003, CZ

(210) O-572817

(591) Barevná

(510) (16) tiskárenské výrobky, papírnické zboží a vzdělávací potřeby; (18) zavazadla, cestovní tašky, peněženky a ostatní tašky v rámci třídy 18; (35) obchodní poradenské služby a informace pro spotřebitele, maloobchod a velkoobchod s výrobky uvedenými shora ve tř. 16 a 18.

(511) 16, 18, 35

(540)

kabelka.cz

(593) Obrazová

(111) **388977**

(220) 17.06.2021

(320) 17.06.2021

(442) 01.09.2021

(151) 08.12.2021

(730) **FAMITO, spol. s r.o.**, Kladská 1093/8a, Hradec Králové, Slezské Předměstí, 50003, CZ

(210) O-572818

(510) (16) tiskárenské výrobky, papírnické zboží a vzdělávací potřeby; (18) zavazadla, cestovní tašky, peněženky a ostatní tašky v rámci třídy 18; (35) obchodní poradenské služby a informace pro spotřebitele, maloobchod a velkoobchod s výrobky uvedenými shora ve tř. 16 a 18.

(511) 16, 18, 35

(540)

NOELIA BOLGER

(593) Obrazová

(111) **388978**

(220) 17.06.2021

(320) 17.06.2021

(442) 01.09.2021

(151) 08.12.2021

(730) **Videnský Jan**, Durychova 1386/16, Hradec Králové, Nový Hradec Králové, 50012, CZ

(740) Mgr. Klauz Marek, U Koupaliště 249, Rapotín, 78814

(210) O-572820

(591) Barevná

(510) (35) cílené zasílání reklamních materiálů, cílený marketing, fakturace, marketing, průzkum trhu, psaní reklamních textů, reklama, propagace; (37) klempřství, malba a nátěr interiérů a exteriérů, pískování, pokrývačské služby, hydroizolace (stavebnictví).

(511) 35, 37

(540)

VÍDENSKÝ
RENOVAČNÍ NÁTĚRY
+420 605 755 220
TAŠKY - PLECH - ETERNIT - ASFALT

(593) Obrazová

(111) **388979**

(220) 17.06.2021

(320) 17.06.2021

(442) 01.09.2021

(151) 08.12.2021

(730) **Radek Hejzlar Ing.**, U svodnice 471, Hrušky, 69156, CZ

(210) O-572834

(510) (16) papírové dárkové tašky na víno, tištěné originální etikety na láhve na víno; (21) skleničky na víno; (32) nealkoholické víno; (33) šumivé víno, víno, bílé víno, červené víno, nízkalkoholické víno, alkoholické nápoje (s výjimkou piva), nápoje obsahující víno (stříky), předpřipravené alkoholické nápoje.

(511) 16, 21, 32, 33

(540)



(593) Obrazová

(111) **388980**

(220) 17.06.2021

(320) 17.06.2021

(442) 01.09.2021

(151) 08.12.2021

(730) **Radek Hejzlar Ing.**, U svodnice 471, Hrušky, 69156, CZ

(210) O-572835

(510) (16) papírové dárkové tašky na víno, tištěné originální etikety na láhve na víno; (21) skleničky na víno; (32) nealkoholické víno; (33) šumivé víno, víno, bílé víno, červené víno, nízkoalkoholické víno, alkoholické nápoje (s výjimkou piva), nápoje obsahující víno (stříky), předpřipravené alkoholické nápoje.

(511) 16, 21, 32, 33

(540)



(593) Obrazová

(111) **388981**

(220) 21.06.2021

(320) 21.06.2021

(442) 01.09.2021

(151) 08.12.2021

(730) **Heinzke Michal**, Černý chodník 114, Neplachovice, 74774, CZ

(210) O-572875

(591) Barevná

(510) (35) reklama, propagace, řízení, organizace a administrativa obchodní činnosti, kancelářské práce; (36) finanční, peněžní a bankovní služby, pojišťovací služby, služby v oblasti nemovitosti.

(511) 35, 36

(540)

Jsem – motorkář

(593) Obrazová

(111) **388982**

(220) 21.06.2021

(320) 21.06.2021

(442) 01.09.2021

(151) 08.12.2021

(730) **Heinzke Michal**, Černý chodník 114, Neplachovice, 74774, CZ

(210) O-572876

(591) Barevná

(510) (35) reklama, propagace, řízení, organizace a administrativa obchodní činnosti, kancelářské práce; (36) finanční, peněžní a bankovní služby, pojišťovací služby, služby v oblasti nemovitosti.

(511) 35, 36

(540)



(593) Obrazová

(111) **388983**

(220) 22.06.2021

(320) 22.06.2021

(442) 01.09.2021

(151) 08.12.2021

(730) **Charvát Lubomír**, Školní 183, Perštejn, 43163, CZ

(210) O-572905

(510) (6) kovové materiály pro stavebnictví a konstrukce, kovové stavební příslušenství, kovové stavební prvky, kovové části střešních krytin; (17) polotovary z plastických hmot (fólie, desky, profily), fólie z umělých hmot, kromě folií na balení, plastové fólie s možností kombinace s jinými plošnými materiály, fólie a desky z umělých hmot pro zemědělské účely, materiál na podkládání z umělých hmot, materiály těsnící, ucpávací a izolační, izolační tkaniny, izolace proti vlhkosti staveb, hydroizolační fólie (těsnění), tvarované a plošné fólie z plastických hmot na izolace staveb proti vlhkosti, nopové fólie z plastických hmot (izolační fólie), drenážní fólie, vlhkostní a radonová ochrana staveb, podkladní fólie a pojistné pásy a fólie pro střechy, ochranné a drenážní fólie z plastu; (19) střechy nekovové, stavební materiál nekovový, lišty (nekovové), nekovové stavby, nekovové střešní materiály, nekovové střešní krytiny, nekovové materiály k pokrývání střech, výztuže z plastických hmot pro stavebnictví, stavební materiály pro ochranu základů a stěn a pro stabilizaci zeminy a drenáž, geotextilie, nopové fólie pro konstrukční účely, materiály pro zelené střechy; (37) stavební služby, stavební poradenství, konzultace ve stavebnictví, budování staveb, instalace střech, renovace střech, opravy střech, stavebnictví, stavitelství,

opravy (stavebnictví), izolování proti vlhkosti, izolování staveb, poskytování stavebních informací, poskytování informací o opravách, stavební dozor, instalace střech, obnova střech, zajišťování a instalace vegetačních střech, služby týkající se péče o vegetační střechy v rámci této třídy.

(511) 6, 17, 19, 37

(540)

XROOF

(592) Slovní

(111) **388984**

(220) 22.06.2021

(320) 22.06.2021

(442) 01.09.2021

(151) 08.12.2021

(730) **Technical-Praha s.r.o.**, Veletržní 484/29, Praha 7, Holešovice, 17000, CZ

(740) Law & Tech s. r. o., advokátní kancelář, JUDr. Marián Porvažník,

Rooseveltova 809/22, 04001 Košice

(210) O-572906

(591) Barevná

(510) (11) topná, ventilační a klimatizační zařízení a čisticí zařízení; (37) stavebnictví a demolice staveb, instalatérské služby, údržba a opravy v této oblasti, čištění ucpaných odtoků, čištění kanalizačních potrubí, instalace, montáž, údržba a opravy topných, ventilačních a klimatizačních zařízení, opravy a údržba přístrojů pro topení, údržba a opravy topení.

(511) 11, 37

(540)



(593) Obrazová

(111) **388985**

(220) 22.06.2021

(320) 22.06.2021

(442) 01.09.2021

(151) 08.12.2021

(730) **PepsiCo, Inc.**, 700 Anderson Hill Road, Purchase, New York 10577-1444, NY, US

(740) Všetečka Zelený Švorčík a partneři, advokátní a patentová kancelář, JUDr. Otakar Švorčík, Hálkova 1406/2, Praha 2, Nové Město, 12000

(210) O-572914

(510) (32) pivo, nealkoholické nápoje, ovocné nápoje a ovocné šťávy, nápoje pro sportovce, energetické nápoje.

(511) 32

(540)

ROCKSTAR

(593) Obrazová

(111) **388986**

(220) 22.06.2021

(320) 22.06.2021

(442) 01.09.2021

(151) 08.12.2021

(730) **PepsiCo, Inc.**, 700 Anderson Hill Road, Purchase, New York 10577-1444, NY, US

(740) Všetečka Zelený Švorčík a partneři, advokátní a patentová kancelář, JUDr. Otakar Švorčík, Hálkova 1406/2, Praha 2, Nové Město, 12000

(210) O-572915

(591) Barevná

(510) (32) pivo, nealkoholické nápoje, ovocné nápoje a ovocné šťávy, nápoje pro sportovce, energetické nápoje.

(511) 32

(540)



(593) Obrazová

(111) **388987**

(220) 22.06.2021

(320) 22.06.2021

(442) 01.09.2021

(151) 08.12.2021

(730) **Klein Martin**, Hrnčířská 518/3, Beroun, Beroun-Město, 26601, CZ

(740) PatentEnter s.r.o., Koliště 1965/13a, Brno, Černá Pole, 60200

(210) O-572917

(591) Barevná

(510) (6) kovové brány, kovové závory na zamykání bran, kovové petlice na brány a branky, háčky a očka na kovové brány, dveřní kování, nábytkové kování, stavební kování, okenní kování, kovové ploty, drátěné ploty, kovové sloupky plotu, kovové opěry plotu, kovové plotové materiály, kovové články pro ploty, kovové mříže k plotům, kovové zásuvné plotové sloupky, tyče pro kovová zábradlí a kovové ploty, kovové schody, kovová schodiště, kovové nosníky schodiště, kovová schodišťová zábradlí, kovové schodišťové stupně, kovové nosníky (části schodišť), kovové středové sloupky pro schodiště, kovové mobilní nástupní schody pro cestující, kovová madla, zábradlí, kovové držáky zábradlí, kovová zábradlí pro chodníky, zábradlí z kovu na mosty, zábradlí z kovu na balkóny; (7) brány, hydraulické ovladače bran, elektrické ovladače bran, stroje na zápuskové kování, stroje na volné kování, schodišťové sedačky, schodišťové výtahy, pohyblivé schody (eskalátory, pohyblivá schodiště), laserové svařovací stroje, laserové řezací hořáky, laserové rycí přístroje, zařízení pro laserové sváření; (19) schodiště, nekovové schodnice (součásti schodišť), nekovová schodiště, nekovové součásti schodišť, bezpečnostní nekovové brány; (37) montáže bran, montáž dveřních kování, montáž okenních kování, montáž zámkových kování, služby výstavby plotu, služby týkající se oprav schodišťových krytin, opravy kovoobráběcích strojů a zařízení, příprava povrchu schodišť pro obložení a pokrytí, pískování kovových ploch, poskytování informací vztahujících se k opravám nebo údržbě kovoobráběcích strojů a nástrojů; (40) kování, zpracování kovu (kování), kování (tvarování kovu), kotvepectví, kovové materiály (pokovování -), extrudování kovových slitin, chromování kovových výrobků, niklování kovových povrchu, plátování kovových výrobků, laminování kovových cedulí, leštění kovových povrchu třením, tepelná úprava kovových povrchů, úprava a potahování kovových povrchů, zakázková výroba kovového železářského zboží, kování kovového zboží podle objednávky a specifikace druhých, konečná povrchová úprava kovových předmětů, montáž a opravy velkých kovových zařízení, zpracování kovových povrchů pomocí technik přesného broušení a leštění třením, rytí laserem, laserové gravírování, úprava materiálu laserovým paprskem, pronájem laserových gravírovacích strojů.

(511) 6, 7, 19, 37, 40

(540)



(593) Obrazová

(111) **388988**

(220) 22.06.2021

(320) 22.06.2021

(442) 01.09.2021

(151) 08.12.2021

(730) **BAJKAZYL, s.r.o.**, Rybná 716/24, Praha 1, Staré Město, 11000, CZ

(740) Vít Hruška, Jahodová 1282/31, Praha 10, Záběhllice, 10600

(210) O-572923

(510) (35) maloobchodní prodej oblečení, marketing, modeling pro reklamní účely nebo podporu prodeje, podpora prodeje jiných osob, pořádání módních přehlídek pro reklamní účely, pořádání výstav pro obchodní a reklamní účely, pronájem reklamních ploch, propagace, předvádění zboží, reklama, služby maloobchodu v umělecké oblasti, styk s veřejností, šíření reklamních materiálů, vedení dražeb, venkovní reklama, vydávání reklamních textů, zprostředkování propagace a reklamy; (41) diskotéky, divadelní představení, filmová projekce, fotografování, galerijní činnost, hudební produkce, karaoke, klubové služby - zábava a vzdělání, kulturní, vzdělávací a zábavní služby, pořádání a uvádění koncertů, pořádání a vedení kurzů, pořádání a vedení osobních vzdělávacích fór, pořádání a vedení seminářů a workshopů, pořádání soutěží - vzdělávacích a zábavných, pořádání sportovních soutěží a sportovních událostí, pořádání výstav ke kulturním nebo vzdělávacím účelům, poskytování informací v oblasti vzdělávání, zábavy a rekreačních aktivit, provozování rekreačních a sportovních zařízení, publikační činnost, předprodej vstupenek, služby nočního klubu, sportovní aktivity, sportovní služby, školení, výstavní činnost, vzdělávací a školicí služby- přednášky, školení, vzdělávací akce, zábava, živá vystoupení; (43) bary, barmanské služby, bistra, bufety, jídla a nápoje pro koktejlové party, kavárny, poskytování jídla a nápojů.

(511) 35, 41, 43

(540)

B07

(593) Obrazová

(111) **388989**

(220) 22.06.2021

(320) 22.06.2021

(442) 01.09.2021

(151) 08.12.2021

(730) **MARIMEX CZ, s.r.o.**, Libušská 221/264a, Praha 4, Libuš, 14200, CZ

(740) BOHEMIA PATENT, Ing. Jana Vanděliková, Petráská 1136/12, Praha 1, Nové Město, 11000

(210) O-572924

(510) (35) reklamní, inzertní a propagační činnost, tvorba, provoz a administrace reklamních a propagačních internetových kampaní, aktualizace reklamních materiálů, zpracování informací v oblasti reklamy, propagace a pořádání výstav ke komerčním a reklamním účelům, reklama, včetně reklamy na internetu, marketing, e-mail marketing, vyhledávací marketing, public relations - styk s veřejností, plánování a realizace reklamních kampaní včetně reklamních materiálů a elektronických reklamních materiálů, přenos reklamních sdělení a jiných reklamních materiálů na mobilní komunikační zařízení, prezentace zboží a služeb na internetu a v jiných komunikačních sítích pro třetí strany, zprostředkování obchodních a podnikatelských kontaktů a obchodních transakcí pro třetí strany, také prostřednictvím internetu a v rámci elektronického obchodu, obchodní zastupování vše v

rámci této třídy, reklamní a prodejní akce, distribuce reklamních materiálů a vzorků výrobků, předvádění zboží, odborné obchodní poradenství, sjednocení různého zboží v zájmu druhých, aby si zákazníci mohli zboží pohodlně prohlédnout, vybrat a koupit prostřednictvím katalogu obecného zboží na dobírku nebo prostřednictvím telekomunikací nebo prostřednictvím obecného prodejního katalogu na internetových webových stránkách nebo maloobchodu specializovaného na prodej výrobků, a to jmenovitě výrobků jako jsou: filtrační materiály (chemické přípravky), filtrační materiály (minerální látky), filtrační směsi, filtrační činidla na enzymy, přípravky na úpravu vody, chemické přísady k použití při dezinfekci vody, chlór do bazénů, chemické výrobky k čištění vody, chemické výrobky pro úpravu vody, chemické výrobky v podobě sorbentů, chemické výrobky určené pro vědu, chemické výrobky určené do bazénů, chemické výrobky ke změkčování vody, chemické výrobky používané v akváriích (nikoli farmaceutické), chemické výrobky pro průmyslové účely a použití, chemické antikoroziční přípravky, impregnační chemické výrobky (textil -), minerály na úpravu vody pro použití v bazénech a lázních, skleněné granule pro použití ve filtrech plaveckých bazénů, pohlčovače vlhkosti, přírodní sušidla k regulaci vlhkosti, barvy, laky, laky a fermeže, přípravky k barvení potravin a nápojů, barviva, antikoroziční materiály, antikoroziční činidla, antikoroziční výrobky, antikoroziční nátěry (barvy), antikoroziční přípravky (ochranné), antikoroziční přípravky se schopností odstraňovat vodní kámen, impregnační směsi ve formě barev, mořidla, přírodní pryskyřice, fólie (kovové -) pro malíře, dekoratéry, tiskaře a umělce, nekovové barevné nátěry povrchů používané při zhotovování sklolaminátových bazénů a lázní, nátěry zabraňující pronikání vlhkosti, obecné kovy a jejich slitiny, včetně nerezové oceli, obecné kovy v surovém stavu nebo částečně zpracované, kovové stavební výrobky, stavební konstrukce (kovové), kovové stavební příslušenství, kovové stavební lešení, přenosné kovové stavební konstrukce, kovové markýzy, modulární přenosné stavební konstrukce (kovové), kovové skleníky jako pevné stavební konstrukce, kovové stavební a konstrukční materiály a prvky, kovové zámečnické potřeby, drátěné pletivo, kabely, dráty a řetězy, kovové, oblouky z kovových materiálů jako podpěra pro rostliny, trubky, potrubí, hadice a jejich příslušenství, včetně ventilů, kovové trezory a bezpečnostní schránky, kovové nádrže, bazény (kovové konstrukce), kovové plavecké bazény (konstrukce), kovová paňeniště, kovové rámy pro skleníky, skleníky jako pevné kovové konstrukce, kovové konstrukce voliér, kovové konstrukce kluzišť, kovová parkovací zařízení pro jízdní kola, kovové protisluneční žaluzie do budov, kovové žaluzie, kovové rolety, bezpečnostní kovové rolety, kovové venkovní rolety, kovové svinovací dveře, bezpečnostní schránky kovové, bezpečnostní schránky elektronické, kovové ochranné mříže ke krbům, kovové mříže k plotům, hliníková fólie (alobal), kovové fólie na vaření, kovové schůdky a žebříky, kovové kontejnery, kovové kontejnery na přepravu, kovové nádrže (kontejnery), drobné železářské zboží, kovové železářské zboží, železářské zboží pro stavby, drobné kovové železářské zboží, kovové železářské zboží pro stavebnictví, automatické stroje na zametání bazénů, čisticí stroje na plavecké bazény, elektrická čerpadla do bazénů, elektrická vodní čerpadla do plaveckých bazénů, robotické stroje na čištění bazénů, vodní čerpadla do plaveckých bazénů, zmetací stroje na čištění bazénů, ruční nářadí a nástroje pro zpracování materiálu a pro výrobu, opravy a údržbu, nožičské výrobky, ruční hygienické a kosmetické náčiní pro lidi a zvířata, ruční čerpadla na kapaliny, ruční čerpadla k čerpání vody ze studně, ruční nástroje a nářadí, bezpečnostní, zabezpečovací, ochranná a signalizační zařízení, informační technologie a audiovizuální, multimediální a fotografické přístroje, monitorovací přístroje, přístroje na testování a kontrolu kvality, čidla vlhkosti, měřiče vlhkosti, zařízení na měření vlhkosti, přístroje na měření vlhkosti, tepelné regulátory, termostaty, fotovoltaická zařízení pro výrobu elektřiny, přístroje a zařízení pro akumulaci a ukládání elektrické energie, termostatové ovladače, potápěčské masky, sluneční brýle, solární články, ochranné rukavice, ochranné přilby, ochranné přilby pro sportovní účely, ochranné brýle pro sportovní účely, ochranná a bezpečnostní prostředky, baterie, lithiové baterie, nikl-kadmiové baterie, baterie do kapesních svítilen, elektrické články a baterie, nabíječky akumulátorů, elektrické akumulátory, dobíjecí baterie, nabíječky pro elektrické baterie, akustická poplašná zařízení, dálkové ovladače, detektory, ergometry, elektronické ovládací systémy, automatické kontrolní přístroje, ochranné plachty, chlorování bazénů (přístroje pro -), filtry do bazénů, filtry používané do plaveckých bazénů, lázeňské bazény, ohřivače do bazénů, pevné podvodní osvětlovací zařízení do bazénů, zařízení na vytápění plaveckých bazénů, zařízení pro chlorování plaveckých bazénů, přístroje na osvětlení, elektrické přístroje na osvětlení, přístroje a zařízení na topení, přístroje na výrobu páry, přístroje a zařízení na vaření, elektrická chladicí zařízení, chladicí zařízení, přístroje na sušení, přístroje a zařízení na ventilaci, pamí lázně a sauny, sanitární zařízení, zařízení do koupelen a

instalační armatury, klimatizace, digestoře, topné, ventilační a klimatizační systémy, zařízení na úpravu vzduchu, tepelné akumulátory, solární lampy, solární svítidla, tepelné kolektory, solární kolektory (topení), sluneční kolektory (topení), klimatizační zařízení, germicidní lampy na čištění vzduchu, krby, saunová kamna, zařízení na úpravu vody, přístroje na vřívání vody, sprchové a koupelnové kabiny, koupelnové zařízení, saunová zařízení, solárně-tepelná zařízení, přístroje a zařízení na ohřívání vody, průtokové ohřivače vody, vodní filtry, filtry na úpravu vody, filtry na čištění vody, filtry do čističek vody, filtrační kazety (zařízení na úpravu vody), filtry do bazénů, membrány k filtraci vody, přístroje k filtrování vody, hydromasážní přístroje a zařízení, hydromasážní vany, parní lázně, saunové vybavení, vířivky, solární ohřivače vody, podvodní LED svítidla, filtry do čističek vody, filtry do klimatizací, filtry do přístrojů na čištění vzduchu, filtry do vodovodních zařízení, gutaperča, guma, polotovary z plastických hmot, těsnicí hmoty, slída, ohebné hadice (nekovové), izolační nátěry, izolace kabelů, izolace (materiály) pro elektrické vedení, vata na utěšování, izolační tmely, těsnicí pásy proti průvanu, průsvitné dvouvrstvé desky vyrobené z polykarbonátů, průsvitné třívrstvé desky vyrobené z polykarbonátů, stavby přenosné (nekovové), přenosné altány převážně nekovové, bazény plavecké (nekovové), plavecké bazény (konstrukce), ne kovové, geotextilie, kámen umělý, přenosné konstrukce nekovové, nekovové konstrukce a přenosné stavební prvky, krytiny střešní (nekovové), křemenný písek, písek pro akvária, štěrk pro akvária, rolety (venkovní) kromě kovových a textilních, nekovové součásti schodišť, nekovová schodiště, rámy pro skleníky (nekovové), nekovové schody (stupně), nádrže (konstrukce), nikoliz z kovu, nekovové nádrže na vodu (konstrukce), nekovové pevné nádrže, nekovové střechy se solárními články, střešní krytiny se solárními články, ne kovové, přenosné domy (nekovové), nekovové stavební a konstrukční materiály a prvky, nekovové přenosné výstavní stánky (konstrukce), přenosné nekovové stavby, přemístitelné budovy (nekovové), sportovní podlahy, nekovové, hry, hračky, sportovní potřeby, gymnastické a sportovní zboží, pískoviště (sportovní předměty), sportovní vybavení, bazény ke hře, bazény plavecké (potřeby na hraní), hračky k použití v plaveckých bazénech, nafukovací atrakce pro bazény, nafukovací bazény, nafukovací bazény k rekreačnímu použití, plavecké bazény (herní vybavení), plovací vesty, plovací desky, plovací pomůcky na plavání, plovací potřeby k plavání pro rekreační použití, potápěčské ploutve, nafukovací hračky v podobě člunů, nafukovací míče na sport, cvičební trampolíny, mini trampolíny, trampolíny; (41) organizování, pořádání a zprostředkování kulturních, zábavných, společenských, sportovních, výchovných a vzdělávacích akcí, včetně organizování vzdělávání ve formě kurzů, školení, přednášek, konferencí a symposií, pořádání nekomerčních výstav, přehlídek a veletrhů, organizování zábavy, rozptýlení a rekreace, zajišťování vstupenek na sportovní a zábavní akce, vydavatelská a nakladatelská činnost, služby pro oddech, rekreaci a relaxaci v rámci této třídy, pronájem sportovního vybavení a zařízení, nakladatelství, vydavatelství, publikační činnost.

(511) 35, 41

(540) **Marimex ... Dejte modrou zábavě**

(592) Slovní

(111) **388990**

(220) 22.06.2021

(320) 22.06.2021

(442) 01.09.2021

(151) 08.12.2021

(730) **BAJKAZYL, s.r.o.**, Rybná 716/24, Praha 1, Staré Město, 11000, CZ

(740) Vít Huška, Jahodová 1282/31, Praha 10, Záběhlice, 10600

(210) O-572925

(510) (35) maloobchodní prodej oblečení, marketing, modeling pro reklamní účely nebo podporu prodeje, podpora prodeje jiných osob, pořádání módních přehlídek pro reklamní účely, pořádání výstav pro obchodní a reklamní účely, pronájem reklamních ploch, propagace, předvádění zboží, reklama, služby maloobchodu v umělecké oblasti, styk s veřejností, šíření reklamních materiálů, vedení dražeb, venkovní reklama, vydávání reklamních textů, zprostředkování propagace a reklamy; (41) diskotéky, divadelní představení, filmová projekce, fotografování, galerijní činnost, hudební produkce, karaoke, klubové služby - zábava a vzdělání, kulturní, vzdělávací a zábavní služby, pořádání a uvádění koncertů, pořádání a vedení kurzů, pořádání a vedení osobních vzdělávacích fór, pořádání a vedení seminářů a workshopů, pořádání soutěží - vzdělávacích a zábavných, pořádání sportovních soutěží a sportovních událostí, pořádání výstav ke kulturním nebo vzdělávacím účelům, poskytování informací v oblasti vzdělávání, zábavy a rekreačních aktivit, provozování rekreačních a

sportovních zařízení, publikační činnost, předprodej vstupenek, služby nočního klubu, sportovní aktivity, sportovní služby, školení, výstavní činnost, vzdělávací a školící služby- přednášky, školení, vzdělávací akce, zábava, živá vystoupení; (43) bary, barmanské služby, bistra, bufety, jídla a nápoje pro koktejlové party, kavárny, poskytování jídla a nápojů.

(511) 35, 41, 43

(540)

BIKØ7

(593) Obrazová

(111) **388991**

(220) 22.06.2021

(320) 22.06.2021

(442) 01.09.2021

(151) 08.12.2021

(730) **MARIMEX CZ, s.r.o.**, Libušská 221/264a, Praha 4, Libuš, 14200, CZ

(740) BOHEMIA PATENT, Ing. Jana Vandělková, Petráská 1136/12, Praha 1, Nové Město, 11000

(210) O-572926

(510) (35) reklamní, inzertní a propagační činnost, tvorba, provoz a administrace reklamních a propagačních internetových kampaní, aktualizace reklamních materiálů, zpracování informací v oblasti reklamy, propagace a pořádání výstav ke komerčním a reklamním účelům, reklama, včetně reklamy na internetu, marketing, e-mail marketing, vyhledávací marketing, public relations - styk s veřejností, plánování a realizace reklamních kampaní včetně reklamních materiálů a elektronických reklamních materiálů, přenos reklamních sdělení a jiných reklamních materiálů na mobilní komunikační zařízení, prezentace zboží a služeb na internetu a v jiných komunikačních sítích pro třetí strany, zprostředkování obchodních a podnikatelských kontaktů a obchodních transakcí pro třetí strany, také prostřednictvím internetu a v rámci elektronického obchodu, obchodní zastupování vše v rámci této třídy, reklamní a prodejní akce, distribuce reklamních materiálů a vzorků výrobků, předvádění zboží, odborné obchodní poradenství, sjednocení různého zboží v zájmu druhých, aby si zákazníci mohli zboží pohodlně prohlédnout, vybrat a koupit prostřednictvím katalogu obecného zboží na dobírku nebo prostřednictvím telekomunikací nebo prostřednictvím obecného prodejního katalogu na internetových webových stránkách nebo maloobchodu specializovaného na prodej výrobků, a to jmenovitě výrobků jako jsou: filtrační materiály (chemické přípravky), filtrační materiály (minerální látky), filtrační směsi, filtrační činidla na enzymy, přípravky na úpravu vody, chemické přísady k použití při dezinfekci vody, chlór do bazénů, chemické výrobky k čištění vody, chemické výrobky pro úpravu vody, chemické výrobky v podobě sorbentů, chemické výrobky určené pro vědu, chemické výrobky určené do bazénů, chemické výrobky ke změkčování vody, chemické výrobky používané v akváriích (nikoli farmaceutické), chemické výrobky pro průmyslové účely a použití, chemické antikorozní přípravky, impregnační chemické výrobky (textil -), minerály na úpravu vody pro použití v bazénech a lázních, skleněné granule pro použití ve filtrech plaveckých bazénů, pohlcovače vlhkosti, přírodní sušidla k regulaci vlhkosti, barvy, laky, laky a fermeže, přípravky k barvení potravin a nápojů, barviva, antikorozní materiály, antikorozní činidla, antikorozní výrobky, antikorozní nátěry (barvy), antikorozní přípravky (ochranné), antikorozní přípravky se schopností odstraňovat vodní kámen, impregnační směsi ve formě barev, mořidla, přírodní pryskyřice, fólie (kovové -) pro malíře, dekoratery, tiskaře a umělce, nekovové barevné nátěry povrchů používané při zhotovování sklolaminátových bazénů a lázní, nátěry zabraňující pronikání vlhkosti, obecné kovy a jejich slitiny, včetně nerezové oceli, obecné kovy v surovém stavu nebo částečně zpracované, kovové stavební výrobky, stavební konstrukce (kovové), kovové stavební příslušenství, kovové stavební lešení, přenosné kovové stavební konstrukce, kovové markýzy, modulární přenosné stavební konstrukce (kovové), kovové skleníky jako pevné stavební konstrukce, kovové stavební a konstrukční materiály a prvky, kovové zámečnické potřeby, drátěné pletivo, kabely, dráty a řetězy, kovové, oblouky z kovových materiálů jako podpěra pro rostliny, trubky, potrubí, hadice a jejich příslušenství, včetně ventilů, kovové trezory a bezpečnostní schránky, kovové nádrže, bazény (kovové konstrukce), kovové plavecké bazény (konstrukce), kovová pařeniště, kovové rámy pro skleníky, skleníky jako pevné kovové konstrukce, kovové konstrukce voliéry, kovové

konstrukce kluzišť, kovová parkovací zařízení pro jízdní kola, kovové protisluneční žaluzie do budov, kovové žaluzie, kovové rolety, bezpečnostní kovové rolety, kovové venkovní rolety, kovové svinovací dveře, bezpečnostní schránky kovové, bezpečnostní schránky elektronické, kovové ochranné mříže ke krbům, kovové mříže k plotům, hliníková folie (alobal), kovové folie na vaření, kovové schůdky a žebříky, kovové kontejnery, kovové kontejnery na přepravu, kovové nádrže (kontejnery), drobné železářské zboží, kovové železářské zboží, železářské zboží pro stavby, drobné kovové železářské zboží, kovové železářské zboží pro stavebnictví, automatické stroje na zametání bazénů, čističí stroje na plavecké bazény, elektrická čerpadla do bazénů, elektrická vodní čerpadla do plaveckých bazénů, robotické stroje na čištění bazénů, vodní čerpadla do plaveckých bazénů, zametací stroje na čištění bazénů, ruční nářadí a nástroje pro zpracování materiálu a pro výrobu, opravy a údržbu, nožičkové výrobky, ruční hygienické a kosmetické náčiní pro lidi a zvířata, ruční čerpadla na kapaliny, ruční čerpadla k čerpání vody ze studně, ruční nástroje a nářadí, bezpečnostní, zabezpečovací, ochranná a signalizační zařízení, informační technologie a audiovizuální, multimediální a fotografické přístroje, monitorovací přístroje, přístroje na testování a kontrolu kvality, čidla vlhkosti, měřiče vlhkosti, zařízení na měření vlhkosti, přístroje na měření vlhkosti, tepelné regulátory, termostaty, fotovoltaická zařízení pro výrobu elektřiny, přístroje a zařízení pro akumulaci a ukládání elektrické energie, termostatové ovladače, potápěčské masky, sluneční brýle, solární články, ochranné rukavice, ochranné přilby, ochranné přilby pro sportovní účely, ochranné brýle pro sportovní účely, ochranné a bezpečnostní prostředky, baterie, lithiové baterie, nikl-kadmiové baterie, baterie do kapesních svítilen, elektrické články a baterie, nabíječky akumulátorů, elektrické akumulátory, dobíjecí baterie, nabíječky pro elektrické baterie, akustická poplašná zařízení, dálkové ovladače, detektory, ergometry, elektronické ovládací systémy, automatické kontrolní přístroje, ochranné plachty, chlorování bazénů (přístroje pro -), filtry do bazénů, filtry používané do plaveckých bazénů, lázeňské bazény, ohřívače do bazénů, pevné podvodní osvětlovací zařízení do bazénů, zařízení na vytápění plaveckých bazénů, zařízení pro chlorování plaveckých bazénů, přístroje na osvětlení, elektrické přístroje na osvětlení, přístroje a zařízení na topení, přístroje na výrobu páry, přístroje a zařízení na vaření, elektrická chladicí zařízení, chladicí zařízení, přístroje na sušení, přístroje a zařízení na ventilaci, parní lázně a sauny, sanitární zařízení, zařízení do koupelen a instalační armatury, klimatizace, digestoře, topné, ventilační a klimatizační systémy, zařízení na úpravu vzduchu, tepelné akumulátory, solární lampy, solární svítidla, tepelné kolektory, solární kolektory (topení), sluneční kolektory (topení), klimatizační zařízení, germicidní lampy na čištění vzduchu, saunová kamna, zařízení na úpravu vody, přístroje na vření vody, sprchové a koupelnové kabiny, koupelnové zařízení, saunová zařízení, solárně-tepelná zařízení, přístroje a zařízení na ohřívání vody, průtokové ohřívače vody, vodní filtry, filtry na úpravu vody, filtry na čištění vody, filtry do čističek vody, filtrační kazety (zařízení na úpravu vody), filtry do bazénů, membrány k filtraci vody, přístroje k filtrování vody, hydromasážní přístroje a zařízení, hydromasážní vany, parní lázně, saunové vybavení, vířivky, solární ohřívače vody, podvodní LED svítidla, filtry do čističek vody, filtry do klimatizací, filtry do přístrojů na čištění vzduchu, filtry do vodovodních zařízení, gutaperča, guma, polotovary z plastických hmot, těsnicí hmoty, slída, ohebné hadice (nekovové), izolační nátěry, izolace kabelů, izolace (materiály) pro elektrické vedení, vata na utěšování, izolační tmely, těsnicí pásy proti průvanu, průsvitné dvouvrstvé desky vyrobené z polykarbonátů, průsvitné třívrstvé desky vyrobené z polykarbonátů, stavby přenosné (nekovové), přenosné altány převážně nekovové, bazény plavecké (nekovové), plavecké bazény (konstrukce), ne kovové, geotextilie, kámen umělý, přenosné konstrukce nekovové, nekovové konstrukce a přenosné stavební prvky, krytiny střešní (nekovové), křemenný písek, písek pro akvária, šterk pro akvária, rolety (venkovní) kromě kovových a textilních, nekovové součásti schodišť, nekovová schodiště, rámy pro skleníky (nekovové), nekovové schody (stupně), nádrže (konstrukce), nikoliz z kovu, nekovové nádrže na vodu (konstrukce), nekovové pevné nádrže, nekovové střechy se solárními články, střešní krytiny se solárními články, ne kovové, přenosné domy (nekovové), nekovové stavební a konstrukční materiály a prvky, nekovové přenosné výstavní stánky (konstrukce), přenosné nekovové stavby, přemístitelné budovy (nekovové), sportovní podlahy, nekovové, hry, hračky, sportovní potřeby, gymnastické a sportovní zboží, pískoviště (sportovní předměty), sportovní vybavení, bazény ke hře, bazény plavecké (potřeby na hraní), hračky k použití v plaveckých bazénech, nafukovací atrakce pro bazény, nafukovací bazény, nafukovací bazény k rekreačnímu použití, plavecké bazény (herní vybavení), plovací vesty, plovací desky, plovací pomůcky na plavání, plovací potřeby k plavání pro rekreační použití, potápěčské ploutve, nafukovací hračky v podobě člunů, nafukovací

míče na sport, cvičební trampolíny, mini trampolíny, trampolíny; (41) organizování, pořádání a zprostředkování kulturních, zábavných, společenských, sportovních, výchovných a vzdělávacích akcí, včetně organizování vzdělávání ve formě kurzů, školení, přednášek, konferencí a sympozií, pořádání nekomerčních výstav, přehlídek a veletrhů, organizování zábavy, rozptýlení a rekreace, zajišťování vstupenek na sportovní a zábavní akce, vydavatelská a nakladatelská činnost, služby pro oddech, rekreaci a relaxaci v rámci této třídy, pronájem sportovního vybavení a zařízení, nakladatelství, vydavatelství, publikační činnost.

(511) 35, 41

(540) **MARIMEX ... Dejte modrou relaxaci**

(592) Slovní

(111) **388992**

(220) 22.06.2021

(320) 22.06.2021

(442) 01.09.2021

(151) 08.12.2021

(730) **MARIMEX CZ, s.r.o.**, Libušská 221/264a, Praha 4, Libuš, 14200, CZ

(740) **BOHEMIA PATENT, Ing. Jana Vandělková**, Petráská 1136/12, Praha 1, Nové Město, 11000

(210) O-572927

(510) (35) reklamní, inzertní a propagační činnost, tvorba, provoz a administrace reklamních a propagačních internetových kampaní, aktualizace reklamních materiálů, zpracování informací v oblasti reklamy, propagace a pořádání výstav ke komerčním a reklamním účelům, reklama, včetně reklamy na internetu, marketing, e-mail marketing, vyhledávací marketing, public relations - styk s veřejností, plánování a realizace reklamních kampaní včetně reklamních materiálů a elektronických reklamních materiálů, přenos reklamních sdělení a jiných reklamních materiálů na mobilní komunikační zařízení, prezentace zboží a služeb na internetu a v jiných komunikačních sítích pro třetí strany, zprostředkování obchodních a podnikatelských kontaktů a obchodních transakcí pro třetí strany, také prostřednictvím internetu a v rámci elektronického obchodu, obchodní zastupování vše v rámci této třídy, reklamní a prodejní akce, distribuce reklamních materiálů a vzorků výrobků, předvádění zboží, odborné obchodní poradenství, sjednocení různého zboží v zájmu druhých, aby si zákazníci mohli zboží pohodlně prohlédnout, vybrat a koupit prostřednictvím katalogu obecného zboží na dobírku nebo prostřednictvím telekomunikací nebo prostřednictvím obecného prodejního katalogu na internetových webových stránkách nebo maloobchodu specializovaného na prodej výrobků, a to jmenovitě výrobků jako jsou: filtrační materiály (chemické přípravky), filtrační materiály (minerální látky), filtrační směsi, filtrační činnidla na enzymy, přípravky na úpravu vody, chemické přísady k použití při dezinfekci vody, chlór do bazénů, chemické výrobky k čištění vody, chemické výrobky pro úpravu vody, chemické výrobky v podobě sorbentů, chemické výrobky určené pro vědu, chemické výrobky určené do bazénů, chemické výrobky ke změkčování vody, chemické výrobky používané v akváriích (nikoli farmaceutické), chemické výrobky pro průmyslové účely a použití, chemické antikorozní přípravky, impregnační chemické výrobky (textil -), minerály na úpravu vody pro použití v bazénech a lázních, skleněné granule pro použití ve filtrech plaveckých bazénů, pohlcovače vlhkosti, přírodní sušidla k regulaci vlhkosti, barvy, laky, laky a fermeže, přípravky k barvení potravin a nápojů, barviva, antikorozní materiály, antikorozní činnidla, antikorozní výrobky, antikorozní nátěry (barvy), antikorozní přípravky (ochranné), antikorozní přípravky se schopností odstraňovat vodní kámen, impregnační směsi ve formě barev, mořidla, přírodní pryskyřice, fólie (kovové -) pro malíře, dekorátory, tiskaře a umělce, nekovové barevné nátěry povrchů používané při zhotovování sklolaminátových bazénů a lázní, nátěry zabraňující pronikání vlhkosti, obecné kovy a jejich slitiny, včetně nerezové oceli, obecné kovy v surovém stavu nebo částečně zpracované, kovové stavební výrobky, stavební konstrukce (kovové), kovové stavební příslušenství, kovové stavební lešení, přenosné kovové stavební konstrukce, kovové markýzy, modulární přenosné stavební konstrukce (kovové), kovové skleníky jako pevné stavební konstrukce, kovové stavební a konstrukční materiály a prvky, kovové zámečnické potřeby, drátěné pletivo, kabely, dráty a řetězy, kovové, oblouky z kovových materiálů jako podpěra pro rostliny, trubky, potrubí, hadice a jejich příslušenství, včetně ventilů, kovové trezory a bezpečnostní schránky, kovové nádrže, bazény (kovové konstrukce), kovové plavecké bazény (konstrukce), kovová pařeniště, kovové rámy pro skleníky, skleníky jako pevné kovové konstrukce, kovové konstrukce voličů, kovové konstrukce kluzišť, kovová parkovací zařízení pro jízdní kola, kovové protisluneční žaluzie do budov, kovové žaluzie, kovové rolety,

bezpečnostní kovové rolety, kovové venkovní rolety, kovové svinovací dveře, bezpečnostní schránky kovové, bezpečnostní schránky elektronické, kovové ochranné mříže ke krbům, kovové mříže k plotům, hliníková folie (alobal), kovové folie na vaření, kovové schůdky a žebříky, kovové kontejnery, kovové kontejnery na přepravu, kovové nádrže (kontejnery), drobné železářské zboží, kovové železářské zboží, železářské zboží pro stavby, drobné kovové železářské zboží, kovové železářské zboží pro stavebnictví, automatické stroje na zametání bazénů, čističí stroje na plavecké bazény, elektrická čerpadla do bazénů, elektrická vodní čerpadla do plaveckých bazénů, robotické stroje na čištění bazénů, vodní čerpadla do plaveckých bazénů, zametací stroje na čištění bazénů, ruční nářadí a nástroje pro zpracování materiálu a pro výrobu, opravy a údržbu, nožičské výrobky, ruční hygienické a kosmetické náčiní pro lidi a zvířata, ruční čerpadla na kapaliny, ruční čerpadla k čerpání vody ze studně, ruční nástroje a nářadí, bezpečnostní, zabezpečovací, ochranná a signalizační zařízení, informační technologie a audiovizuální, multimediální a fotografické přístroje, monitorovací přístroje, přístroje na testování a kontrolu kvality, čidla vlhkosti, měřiče vlhkosti, zařízení na měření vlhkosti, přístroje na měření vlhkosti, tepelné regulátory, termostaty, fotovoltaická zařízení pro výrobu elektřiny, přístroje a zařízení pro akumulaci a ukládání elektrické energie, termostátové ovladače, potápěčské masky, sluneční brýle, solární články, ochranné rukavice, ochranné přilby, ochranné přilby pro sportovní účely, ochranné brýle pro sportovní účely, ochranné a bezpečnostní prostředky, baterie, lithiové baterie, nikl-kadmiové baterie, baterie do kapsních svítilen, elektrické články a baterie, nabíječky akumulátorů, elektrické akumulátory, dobíjecí baterie, nabíječky pro elektrické baterie, akustická poplašná zařízení, dálkové ovladače, detektory, ergometry, elektronické ovládací systémy, automatické kontrolní přístroje, ochranné plachty, chlorování bazénů (přístroje pro -), filtry do bazénů, filtry používané do plaveckých bazénů, lázeňské bazény, ohřívače do bazénů, pevné podvodní osvětlovací zařízení do bazénů, zařízení na vytápění plaveckých bazénů, zařízení pro chlorování plaveckých bazénů, přístroje na osvětlení, elektrické přístroje na osvětlení, přístroje a zařízení na topení, přístroje na výrobu páry, přístroje a zařízení na vaření, elektrická chladicí zařízení, chladicí zařízení, přístroje na sušení, přístroje a zařízení na ventilaci, parní lázně a sauny, sanitární zařízení, zařízení do koupelen a instalační armatury, klimatizace, digestoře, topné, ventilační a klimatizační systémy, zařízení na úpravu vzduchu, tepelné akumulátory, solární lampy, solární svítilny, tepelné kolektory, solární kolektory (topení), sluneční kolektory (topení), klimatizační zařízení, germicidní lampy na čištění vzduchu, krby, saunová kamna, zařízení na úpravu vody, přístroje na víření vody, sprchové a koupelnové kabiny, koupelnové zařízení, saunová zařízení, solárně-tepelná zařízení, přístroje a zařízení na ohřívání vody, průtokové ohřívače vody, vodní filtry, filtry na úpravu vody, filtry na čištění vody, filtry do čističek vody, filtrační kazety (zařízení na úpravu vody), filtry do bazénů, membrány k filtraci vody, přístroje k filtrování vody, hydromasážní přístroje a zařízení, hydromasážní vany, parní lázně, saunové vybavení, vířivky, solární ohřívače vody, podvodní LED svítidla, filtry do čističek vody, filtry do klimatizací, filtry do přístrojů na čištění vzduchu, filtry do vodovodních zařízení, gutaperča, guma, polotovary z plastických hmot, těsnicí hmoty, slída, ohebné hadice (nekovové), izolační nátěry, izolace kabelů, izolace (materiály) pro elektrické vedení, vata na utěšování, izolační tmely, těsnicí pásy proti průvanu, průsvitné dvouvrstvé desky vyrobené z polykarbonátů, průsvitné třívrstvé desky vyrobené z polykarbonátů, stavby přenosné (nekovové), přenosné altánky převážně nekovové, bazény plavecké (nekovové), plavecké bazény (konstrukce), ne kovové, geotextilie, kámen umělý, přenosné konstrukce nekovové, nekovové konstrukce a přenosné stavební prvky, krytiny střešní (nekovové), křemenný písek, písek pro akvária, štěrky pro akvária, rolety (venkovní) kromě kovových a textilních, nekovové součásti schodišť, nekovová schodiště, rámy pro skleníky (nekovové), nekovové schody (stupně), nádrže (konstrukce), nikoliv z kovu, nekovové nádrže na vodu (konstrukce), nekovové pevné nádrže, nekovové střechy se solárními články, střešní krytiny se solárními články, ne kovové, přenosné domy (nekovové), nekovové stavební a konstrukční materiály a prvky, nekovové přenosné výstavní stánky (konstrukce), přenosné nekovové stavby, přemístitelné budovy (nekovové), sportovní podlahy, nekovové hry, hračky, sportovní potřeby, gymnastické a sportovní zboží, pískoviště (sportovní předměty), sportovní vybavení, bazény ke hře, bazény plavecké (potřeby na hraní), hračky k použití v plaveckých bazénech, nafukovací atrakce pro bazény, nafukovací bazény, nafukovací bazény k rekreačnímu použití, plavecké bazény (herní vybavení), plovací vesty, plovací desky, plovací pomůcky na plavání, plovací potřeby k plavání pro rekreační použití, potápěčské ploutve, nafukovací hračky v podobě člunů, nafukovací míče na sport, cvičební trampolíny, mini trampolíny, trampolíny; (41) organizování, pořádání a zprostředkování kulturních, zábavných,

společenských, sportovních, výchovných a vzdělávacích akcí, včetně organizování vzdělávání ve formě kurzů, školení, přednášek, konferencí a symposií, pořádání nekomerčních výstav, přehlídek a veletrhů, organizování zábavy, rozptýlení a rekreace, zajišťování vstupenek na sportovní a zábavní akce, vydavatelská a nakladatelská činnost, služby pro oddech, rekreaci a relaxaci v rámci této třídy, pronájem sportovního vybavení a zařízení, nakladatelství, vydavatelství, publikační činnost.

(511) 35, 41

(540)

MARIMEX ... Moře zábavy

(592) Slovní

(111) **388993**

(220) 22.06.2021

(320) 22.06.2021

(442) 01.09.2021

(151) 08.12.2021

(730) **stanice s.r.o.**, Vítězné náměstí 576/1, Praha 6, Dejvice, 16000, CZ

(740) Vít Huška, Jahodová 1282/31, Praha 10, Záběhllice, 10600

(210) O-572928

(510) (35) fotokopírování, marketing, podpora prodeje jiných osob, pořádání módních přehlídek pro reklamní účely, pořádání výstav pro obchodní a reklamní účely, pořádání obchodních veletrhů pro obchodní a reklamní účely, pronájem reklamních ploch, pronájem kancelářského vybavení, pronájem prodejních stánků, pronájem reklamního materiálu, propagace, předvádění zboží, reklama, služby maloobchodu v umělecké oblasti, styk s veřejností, šíření reklamních materiálů, vedení dražeb, venkovní reklama, vydávání reklamních textů, zprostředkování propagace a reklamy; (41) diskotéky, divadelní představení, filmová projekce, fotografování, galerijní činnost, hudební produkce, karaoke, klubové služby - zábava a vzdělání, knihovnické služby - půjčovny knih, koučink - školení, kulturní, vzdělávací a zábavní služby, pořádání a uvádění koncertů, pořádání a vedení konferencí a kongresů, pořádání a vedení kurzů, pořádání a vedení osobních vzdělávacích fór, pořádání a vedení seminářů a workshopů, pořádání plesů, pořádání soutěží - vzdělávacích a zábavných, pořádání sportovních soutěží, pořádání výstav ke kulturním nebo vzdělávacím účelům, poskytování informací v oblasti vzdělávání, zábavy a rekreačních aktivit, provozování muzea - předvádění, výstavy, provozování rekreačních a sportovních zařízení, publikační činnost, předprodej vstupenek, živá vystoupení; (43) bary, bistra, bufety, hotelové služby, jídelny, kavárny, penziony, pronájem jednacích místností, pronájem prostor, pronájem přechodného ubytování, pronájem stanů, pronájem židlí, stolů, ubrusů, skleněného nádobí, restaurace, rezervace přechodného ubytování, samoobslužné restaurace, služby recepce pro přechodné ubytování, turistické ubytovny, zajištění stravování.

(511) 35, 41, 43

(540)



(593) Obrazová

(111) **388994**

(220) 23.06.2021

(320) 23.06.2021

(442) 01.09.2021

(151) 08.12.2021

(730) **ZELENÁ 420 BÁBA s.r.o.**, Průmyslová 1515/14, Praha 10, Hostivař, 10200, CZ

(210) O-572943

(591) Barevná

(510) (1) geneticky vyšlechtěná semena pro zemědělskou výrobu; (3) masti (neléčivé), masti pro kosmetické použití, přípravky pro péči o pleť, oči a nehty, masky kosmetické, kosmetické mléko, kosmetické pleťové oleje, kosmetické přípravky, parfumerie, přípravky pro osobní hygienu, masážní oleje (neléčivé), minerální oleje (kosmetické přípravky), oleje pro toaletní účely, oleje pro kosmetické účely, masážní oleje a mléka, éterické oleje ke kosmetickým účelům, neléčivé krémy, podkladové krémy, pleťové krémy, lešticí krémy, aromaterapeutické krémy, parfémované krémy, exfoliační krémy, samoopalovací krémy, denní krémy, depilační krémy, čisticí krémy, opalovací krémy, kosmetika pro zvířata, kosmetické přípravky pro zvířata; (5) vitamínové doplňky, výživové doplňky, potravinové doplňky, probiotické doplňky, homeopatické doplňky, vápníkové doplňky, antioxidační doplňky, prebiotické doplňky, bylinné doplňky, tekuté masti, antibiotické masti, bílkovinné doplňky stravy, enzymy - doplňky stravy, minerální doplňky stravy, vitamínové přípravky jako doplňky stravy, léčivé masti, masti pro farmaceutické účely, léčivé masti na pokožku, výživové doplňky pro veterinářské účely, výživové doplňky do krmiva hospodářských zvířat, antibiotické krémy, antibiotické dermatologické výrobky, víceúčelové léčivé antibiotické krémy, antibiotické doplňky stravy pro zvířata, homeopatické léky, tinktury (farmaceutické přípravky), tinktury na ekzémy, tinktury pro léčebné účely, tinktury pro lékařské účely, léčivé oleje, léčivé čaje, léčivé byliny, léčivé krémy, léčivé šampony, tekuté bylinné doplňky, bylinné léky, bylinné směsi k léčebnému použití, bylinné přípravky pro léčebné účely, farmaceutické krémy, psychotropní látky, léky pro zvířata, nutraceutika pro zvířata, potravní doplňky pro zvířata, proteinové doplňky pro zvířata, vitamínové doplňky pro zvířata, minerální dietní doplňky pro zvířata, doplňky do krmiv pro zvířata (léčivé), potravinové doplňky pro domácí zvířata ve formě nápojových směsí v prášku, potravinové doplňky pro lidi a zvířata; (31) rostliny konopí, konopí nezpracované, nápoje pro zvířata, nápoje pro domácí zvířata, krmiva pro domácí zvířata, posilující krmivo pro zvířata, obilná krmiva pro zvířata, živá zvířata, semena, přírodní semena, slunečnicová semena, ovocná semena, semena květin, travní semena, zemědělská semena, surová semena, nezpracovaná semena, semena k zasetí, semena pro pěstování bylinek, semena pro zahradnické účely, semena ve formě pelet, nezpracovaná semena k použití v zemědělství; (44) péče o zvířata, kosmetická péče o zvířata, hygienická péče o zvířata.

(511) 1, 3, 5, 31, 44
(540)



(593) Obrazová

(111) **388995**
(220) 23.06.2021
(320) 23.06.2021
(442) 01.09.2021
(151) 08.12.2021
(730) **J&V Consulting Group s.r.o.**, Roztylská 1860/1, Praha 4, Chodov, 14800, CZ
(210) O-572948
(510) (3) zubní pasta, přípravky zubní péče, neléčivé zubní pasty, bělicí zubní pasty, bělicí zubní krémy, gelové zubní pasty, přípravky na leštění zubů, gely na bělení zubů, vody na čištění zubů, proužky na bělení zubů, bělicí proužky na zuby napuštěné přípravky na bělení zubů (kosmetika), pásky na

bělení zubů, přípravky na bělení zubů, prostředky k čištění zubů, pasta na zuby v tabletách, žvýkací prostředky k čištění zubů, tekutý přípravek na čištění zubů, neléčivé přípravky na čištění zubů, zubní pasta, kterou lze polykat, přípravek na čištění zubů v prášku, zubní pasta v podobě kompaktního prášku, neléčivé zubní přípravky na vyplachování úst, přípravky na čištění zubů ve formě žvýkačky, přípravky na čištění zubů a ústní vody, prostředky ústní hygieny, neléčivé ústní spreje, přípravky pro ústní hygienu, sady výrobků pro ústní hygienu, kosmetické přípravky pro péči o ústní dutinu a zuby; (5) zubní brusiva, laky na zuby, materiály na ošetření zubů, ústní vody, přípravky na čištění ústní dutiny; (21) zubní nit, kartáčky na zuby, ruční zubní kartáčky, elektrické zubní kartáčky, dávkovače zubní pasty, mezizubní kartáčky na čištění zubů, nádoby na přípravky pro zubní hygienu, ústní sprchy k čištění zubů a dásní; (35) internetový marketing, inzertní služby poskytované přes internet, poskytování marketingových informací prostřednictvím internetových stránek, prezentace společností a jejich zboží a služeb na internetu, propagace prodeje.

(511) 3, 5, 21, 35

(540)



(593) Obrazová

(111) **388996**
(220) 24.06.2021
(320) 24.06.2021
(442) 01.09.2021
(151) 08.12.2021
(730) **TERMO Děčín a.s.**, Oblouková 958/25, Děčín, Děčín I-Děčín, 40502, CZ
(210) O-572960
(591) Barevná
(510) (39) rozvod tepla; (40) výroba elektrické energie, výroba tepla.
(511) 39, 40
(540)



(593) Obrazová

(111) **388997**
(220) 24.06.2021
(320) 24.06.2021
(442) 01.09.2021
(151) 08.12.2021
(730) **Chocolaterie Chapeau s.r.o.**, č. p. 115, Ublo, 76312, CZ
(740) **Law & Tech s. r. o.**, advokátní kancelář, Rooseveltova 809/22, 04001 Košice
(210) O-572963
(591) Barevná
(510) (35) maloobchod a velkoobchod s čokoládovými výrobky, maloobchodní prodej čokolády, maloobchodní prodej cukrářských výrobků, maloobchodní prodej dezertů, maloobchodní prodej kávy, maloobchodní prodej čajů; (41) vzdělávací a školící služby, pořádání a vedení seminářů a pracovních setkání (školení); (43) poskytování jídla a nápojů, kavárny (služby).
(511) 35, 41, 43

(540)



(593) Obrazová

(111) **388998**

(220) 24.06.2021

(320) 24.06.2021

(442) 01.09.2021

(151) 08.12.2021

(730) **M & M reality holding a. s.**, Krakovská 583/9, Praha 1, Nové Město, 11000, CZ

(740) Ing. Pavel Nádvorník s.r.o., Klínová 620/1, Ostrava, Hulváky, 70900

(210) O-572968

(591) Barevná

(510) (35) služby reklamní agentury, reklamní služby rozhlasové a televizní reklamní agentury, reklamní, marketingové a propagační služby, online reklamní a marketingové služby, rozšiřování reklamních, marketingových a propagačních materiálů, služby vztahů s veřejností (public relations), marketing nemovitostí, plánování marketingových strategií, reklamní služby v oblasti nemovitostí, inzerce a inzertní služby, inzerce komerčních nebo obytných nemovitostí, elektronické zpracování dat, poskytování obchodních informací online, pomoc v obchodní a podnikatelské činnosti, management a administrativní služby, zprostředkování obchodních informací, zprostředkování reklamních smluv pro třetí strany, dražební služby, příprava a pořádání dražeb nemovitostí, aukce nemovitostí, služby online aukcí prostřednictvím internetu, provozování aukcí online, poskytování služeb v oblasti online aukcí, telefonické a televizní aukce, televizní aukce nemovitostí, poskytování informací, poradenství a konzultací ve vztahu ke všem uvedeným službám, obchodní služby s ohledem na nemovitosti nebo pozemky nebo společenství vlastníků a správu zvláštního vlastnictví; (36) služby realitní kanceláře, služby nemovitostní (realitní služby), správa majetku, správa nemovitostí, sdružování nemovitostí, pojišťovací a realitní služby, pojišťování nemovitostí, uzavírání pojištění nemovitostí, posudky pro pojistné účely, finanční a realitní oceňování, nemovitostní (realitní) konzultační služby, poskytování informací týkajících se realitních záležitostí prostřednictvím internetu, realitní služby vztahující se ke správě investic do nemovitostí, inkasování nájemného, pronájem nemovitostí a majetku, zajišťování pronájmu nemovitostí, služby ubytovací kanceláře (byty), služby realitních kanceláří vztahující se k nákupu a prodeji budov, zprostředkování v oblasti nemovitostí, získávání nemovitostí pro třetí osoby, vyhledávání obytných nemovitostí, konzultace o nemovitostech, plánování investic do nemovitostí, oceňování a odhady nemovitostí, makléřské služby, digitalizované informační služby vztahující se k nemovitostem, poskytování informací týkající se trhu s nemovitostmi, finanční odhady, finanční, peněžní a bankovní služby, financování nemovitostí, finanční informace, údaje, poradenské a konzultační služby, služby finančního plánování, půjčky a úvěry, leasing – nákup na splátky, zprostředkování úvěrových smluv, vymáhání pohledávek, získávání finančních prostředků, finanční sponzorování, služby úschovy, finanční služby v oblasti smluv, dohod a vyrovnání týkajících se nemovitostí, služby elektronického bankovníctví, elektronické peněžní transakce, organizování charitativních sbírek, dobročinné příspěvky (sbirky), peněžní sbírky pro dobročinné účely, charitativní služby v oblasti peněžních a věcných darů, shromažďování finančních prostředků na podporu činnosti nadačních fondů, shromažďování finančních prostředků pro dobročinné fondy, služby v oblasti dobročinných fondů, poskytování peněžních grantů, služby v oblasti finančních grantů, shromažďování a poskytování finančních prostředků na

dobročinné účely a sponzorování, charitativní služby, jmenovitě finanční dary dobročinným organizacím, programové dotace, investice fondů pro charitativní účely, finanční správa fondů, řízení fondů, investování do fondů, hypoteční bankovníctví, hypotéky, zástavy, sjednávání hypoték a půjček, poskytování informací týkajících se hypoték, kapitálové investice, investice do nemovitostí, správa investic do nemovitostí; (37) údržba nemovitostí, úklid nemovitostí, renovace nemovitostí, stavba nemovitostí, údržba a opravy budov, čištění interiérů a exteriérů budov, stavitelství, demolice budov, služby v oblasti stavebnictví, zednické služby, poradenství vztahující se ke stavebnictví.

(511) 35, 36, 37

(540)



(593) Obrazová

(111) **388999**

(220) 24.06.2021

(320) 24.06.2021

(442) 01.09.2021

(151) 08.12.2021

(730) **M & M reality holding a. s.**, Krakovská 583/9, Praha 1, Nové Město, 11000, CZ

(740) Ing. Pavel Nádvorník s.r.o., Klínová 620/1, Ostrava, Hulváky, 70900

(210) O-572969

(591) Barevná

(510) (35) služby reklamní agentury, reklamní služby rozhlasové a televizní reklamní agentury, reklamní, marketingové a propagační služby, online reklamní a marketingové služby, rozšiřování reklamních, marketingových a propagačních materiálů, služby vztahů s veřejností (public relations), marketing nemovitostí, plánování marketingových strategií, reklamní služby v oblasti nemovitostí, inzerce a inzertní služby, inzerce komerčních nebo obytných nemovitostí, elektronické zpracování dat, poskytování obchodních informací online, pomoc v obchodní a podnikatelské činnosti, management a administrativní služby, zprostředkování obchodních informací, zprostředkování reklamních smluv pro třetí strany, dražební služby, příprava a pořádání dražeb nemovitostí, aukce nemovitostí, služby online aukcí prostřednictvím internetu, provozování aukcí online, poskytování služeb v oblasti online aukcí, telefonické a televizní aukce, televizní aukce nemovitostí, poskytování informací, poradenství a konzultací ve vztahu ke všem uvedeným službám, obchodní služby s ohledem na nemovitosti nebo pozemky nebo společenství vlastníků a správu zvláštního vlastnictví; (36) služby realitní kanceláře, služby nemovitostní (realitní služby), správa majetku, správa nemovitostí, sdružování nemovitostí, pojišťovací a realitní služby, pojišťování nemovitostí, uzavírání pojištění nemovitostí, posudky pro pojistné účely, finanční a realitní oceňování, nemovitostní (realitní) konzultační služby, poskytování informací týkajících se realitních záležitostí prostřednictvím internetu, realitní služby vztahující se ke správě investic do nemovitostí, inkasování nájemného, pronájem nemovitostí a majetku, zajišťování pronájmu nemovitostí, služby ubytovací kanceláře (byty), služby realitních kanceláří vztahující se k nákupu a prodeji budov, zprostředkování v oblasti nemovitostí, získávání nemovitostí pro třetí osoby, vyhledávání obytných nemovitostí, konzultace o nemovitostech, plánování investic do nemovitostí, oceňování a odhady nemovitostí, makléřské služby, digitalizované informační služby vztahující se k nemovitostem, poskytování informací týkající se trhu s nemovitostmi, finanční odhady, finanční, peněžní a bankovní služby, financování nemovitostí, finanční informace, údaje, poradenské a konzultační služby, služby finančního plánování, půjčky a úvěry, leasing – nákup na splátky, zprostředkování úvěrových smluv, vymáhání pohledávek, získávání finančních prostředků, finanční sponzorování, služby úschovy, finanční služby v oblasti smluv, dohod a vyrovnání týkajících se nemovitostí, služby elektronického bankovníctví, elektronické peněžní transakce, organizování charitativních

sbírek, dobročinné příspěvky (sbírky), peněžní sbírky pro dobročinné účely, charitativní služby v oblasti peněžních a věcných darů, shromažďování finančních prostředků na podporu činnosti nadačních fondů, shromažďování finančních prostředků pro dobročinné fondy, služby v oblasti dobročinných fondů, poskytování peněžních grantů, služby v oblasti finančních grantů, shromažďování a poskytování finančních prostředků na dobročinné účely a sponzorování, charitativní služby, jmenovitě finanční dary dobročinným organizacím, programové dotace, investice fondů pro charitativní účely, finanční správa fondů, řízení fondů, investování do fondů, hypoteční bankovníctví, hypotéky, zástavy, sjednávání hypoték a půjček, poskytování informací týkajících se hypoték, kapitálové investice, investice do nemovitostí, správa investic do nemovitostí; (37) údržba nemovitostí, úklid nemovitostí, renovace nemovitostí, stavba nemovitostí, údržba a opravy budov, čištění interiérů a exteriérů budov, stavitelství, demolice budov, služby v oblasti stavebnictví, zednické služby, poradenství vztahující se ke stavebnictví.

(511) 35, 36, 37
(540)



(593) Obrazová

(111) **389000**
(220) 24.06.2021
(320) 24.06.2021
(442) 01.09.2021
(151) 08.12.2021
(730) **M & M reality holding a. s.**, Krakovská 583/9, Praha 1, Nové Město, 11000, CZ
(740) Ing. Pavel Nádvorník s.r.o., Klínová 620/1, Ostrava, Hulváky, 70900
(210) O-572971
(591) Barevná
(510) (35) služby reklamní agentury, reklamní služby rozhlasové a televizní reklamní agentury, reklamní, marketingové a propagační služby, online reklamní a marketingové služby, rozšiřování reklamních, marketingových a propagačních materiálů, služby vztahů s veřejností (public relations), marketing nemovitostí, plánování marketingových strategií, reklamní služby v oblasti nemovitostí, inzerce a inzertní služby, inzerce komerčních nebo obytných nemovitostí, elektronické zpracování dat, poskytování obchodních informací online, pomoc v obchodní a podnikatelské činnosti, management a administrativní služby, zprostředkování obchodních informací, zprostředkování reklamních smluv pro třetí strany, dražební služby, příprava a pořádání dražeb nemovitostí, aukce nemovitostí, služby online aukcí prostřednictvím internetu, provozování aukcí online, poskytování služeb v oblasti online aukcí, telefonické a televizní aukce, televizní aukce nemovitostí, poskytování informací, poradenství a konzultací ve vztahu ke všem uvedeným službám, obchodní služby s ohledem na nemovitosti nebo pozemky nebo společenství vlastníků a správu zvláštního vlastnictví; (36) služby realitní kanceláře, služby nemovitostní (realitní služby), správa majetku, správa nemovitostí, sdružování nemovitostí, pojišťovací a realitní služby, pojišťování nemovitostí, uzavírání pojištění nemovitostí, posudky pro pojistné účely, finanční a realitní oceňování, nemovitostní (realitní) konzultační služby, poskytování informací týkajících se realitních záležitostí prostřednictvím internetu, realitní služby vztahující se ke správě investic do nemovitostí, inkasování nájemného, pronájem nemovitostí a majetku, zajišťování pronájmu nemovitostí, služby bytovací kanceláře (byty), služby realitních kanceláří vztahující se k nákupu a prodeji budov, zprostředkování v oblasti nemovitostí, získávání nemovitostí pro třetí osoby, vyhledávání obytných nemovitostí, konzultace o nemovitostech, plánování investic do nemovitostí, oceňování a odhady nemovitostí, makléřské služby, digitalizované informační služby vztahující se k nemovitostem, poskytování informací týkající se trhu s nemovitostmi, finanční odhady, finanční, peněžní a bankovní služby, financování nemovitostí, finanční informace, údaje, poradenské a konzultační služby, služby finančního

plánování, půjčky a úvěry, leasing – nákup na splátky, zprostředkování úvěrových smluv, vymáhání pohledávek, získávání finančních prostředků, finanční sponzorování, služby úschovy, finanční služby v oblasti smluv, dohod a vyrovnání týkajících se nemovitostí, služby elektronického bankovníctví, elektronické peněžní transakce, organizování charitativních sbírek, dobročinné příspěvky (sbírky), peněžní sbírky pro dobročinné účely, charitativní služby v oblasti peněžních a věcných darů, shromažďování finančních prostředků na podporu činnosti nadačních fondů, shromažďování finančních prostředků pro dobročinné fondy, služby v oblasti dobročinných fondů, poskytování peněžních grantů, služby v oblasti finančních grantů, shromažďování a poskytování finančních prostředků na dobročinné účely a sponzorování, charitativní služby, jmenovitě finanční dary dobročinným organizacím, programové dotace, investice fondů pro charitativní účely, finanční správa fondů, řízení fondů, investování do fondů, hypoteční bankovníctví, hypotéky, zástavy, sjednávání hypoték a půjček, poskytování informací týkajících se hypoték, kapitálové investice, investice do nemovitostí, správa investic do nemovitostí; (37) údržba nemovitostí, úklid nemovitostí, renovace nemovitostí, stavba nemovitostí, údržba a opravy budov, čištění interiérů a exteriérů budov, stavitelství, demolice budov, služby v oblasti stavebnictví, zednické služby, poradenství vztahující se ke stavebnictví.

(511) 35, 36, 37
(540)



(593) Obrazová

(111) **389001**
(220) 24.06.2021
(320) 24.06.2021
(442) 01.09.2021
(151) 08.12.2021
(730) **M & M reality holding a. s.**, Krakovská 583/9, Praha 1, Nové Město, 11000, CZ
(740) Ing. Pavel Nádvorník s.r.o., Klínová 620/1, Ostrava, Hulváky, 70900
(210) O-572972
(591) Barevná
(510) (35) služby reklamní agentury, reklamní služby rozhlasové a televizní reklamní agentury, reklamní, marketingové a propagační služby, online reklamní a marketingové služby, rozšiřování reklamních, marketingových a propagačních materiálů, služby vztahů s veřejností (public relations), marketing nemovitostí, plánování marketingových strategií, reklamní služby v oblasti nemovitostí, inzerce a inzertní služby, inzerce komerčních nebo obytných nemovitostí, elektronické zpracování dat, poskytování obchodních informací online, pomoc v obchodní a podnikatelské činnosti, management a administrativní služby, zprostředkování obchodních informací, zprostředkování reklamních smluv pro třetí strany, dražební služby, příprava a pořádání dražeb nemovitostí, aukce nemovitostí, služby online aukcí prostřednictvím internetu, provozování aukcí online, poskytování služeb v oblasti online aukcí, telefonické a televizní aukce, televizní aukce nemovitostí, poskytování informací, poradenství a konzultací ve vztahu ke všem uvedeným službám, obchodní služby s ohledem na nemovitosti nebo pozemky nebo společenství vlastníků a správu zvláštního vlastnictví; (36) služby realitní kanceláře, služby nemovitostní (realitní služby), správa majetku, správa nemovitostí, sdružování nemovitostí, pojišťovací a realitní služby, pojišťování nemovitostí, uzavírání pojištění nemovitostí, posudky pro pojistné účely, finanční a realitní oceňování, nemovitostní (realitní) konzultační služby, poskytování informací týkajících se realitních záležitostí prostřednictvím internetu, realitní služby vztahující se ke správě investic do nemovitostí, inkasování nájemného, pronájem nemovitostí a majetku, zajišťování pronájmu nemovitostí, služby bytovací kanceláře (byty), služby realitních kanceláří vztahující se k nákupu a prodeji budov, zprostředkování v oblasti nemovitostí, získávání nemovitostí pro třetí osoby, vyhledávání obytných

nemovitostí, konzultace o nemovitostech, plánování investic do nemovitostí, oceňování a odhady nemovitostí, makléřské služby, digitalizované informační služby vztahující se k nemovitostem, poskytování informací týkající se trhu s nemovitostmi, finanční odhady, finanční, peněžní a bankovní služby, financování nemovitostí, finanční informace, údaje, poradenské a konzultační služby, služby finančního plánování, půjčky a úvěry, leasing – nákup na splátky, zprostředkování úvěrových smluv, vymáhání pohledávek, získávání finančních prostředků, finanční sponzorování, služby úschovy, finanční služby v oblasti smluv, dohod a vyrovnání týkajících se nemovitostí, služby elektronického bankovníctví, elektronické peněžní transakce, organizování charitativních sbírek, dobročinné příspěvky (sbírky), peněžní sbírky pro dobročinné účely, charitativní služby v oblasti peněžních a věcných darů, shromažďování finančních prostředků na podporu činnosti nadačních fondů, shromažďování finančních prostředků pro dobročinné fondy, služby v oblasti dobročinných fondů, poskytování peněžních grantů, služby v oblasti finančních grantů, shromažďování a poskytování finančních prostředků na dobročinné účely a sponzorování, charitativní služby, jmenovitě finanční dary dobročinným organizacím, programové dotace, investice fondů pro charitativní účely, finanční správa fondů, řízení fondů, investování do fondů, hypoteční bankovníctví, hypotéky, zástavy, sjednávání hypoték a půjček, poskytování informací týkajících se hypoték, kapitálové investice, investice do nemovitostí, správa investic do nemovitostí; (37) údržba nemovitostí, úklid nemovitostí, renovace nemovitostí, stavba nemovitostí, údržba a opravy budov, čištění interiérů a exteriérů budov, stavitelství, demolice budov, služby v oblasti stavebnictví, zednické služby, poradenství vztahující se ke stavebnictví.

(511) 35, 36, 37
(540)



(593) Obrazová

(111) **389002**
(220) 24.06.2021
(320) 24.06.2021
(442) 01.09.2021
(151) 08.12.2021
(730) **M & M reality holding a. s.**, Krakovská 583/9, Praha 1, Nové Město, 11000, CZ
(740) Ing. Pavel Nádvorník s.r.o., Klínová 620/1, Ostrava, Hulváky, 70900
(210) O-572973
(591) Barevná
(510) (35) služby reklamní agentury, reklamní služby rozhlasové a televizní reklamní agentury, reklamní, marketingové a propagační služby, online reklamní a marketingové služby, rozšiřování reklamních, marketingových a propagačních materiálů, služby vztahů s veřejností (public relations), marketing nemovitostí, plánování marketingových strategií, reklamní služby v oblasti nemovitostí, inzerce a inzertní služby, inzerce komerčních nebo obytných nemovitostí, elektronické zpracování dat, poskytování obchodních informací online, pomoc v obchodní a podnikatelské činnosti, management a administrativní služby, zprostředkování obchodních informací, zprostředkování reklamních smluv pro třetí strany, dražební služby, příprava a pořádání dražeb nemovitostí, aukce nemovitostí, služby online aukcí prostřednictvím internetu, provozování aukcí online, poskytování služeb v oblasti online aukcí, telefonické a televizní aukce, televizní aukce nemovitostí, poskytování informací, poradenství a konzultací ve vztahu ke všem uvedeným službám, obchodní služby s ohledem na nemovitosti nebo pozemky nebo společenství vlastníků a správu zvláštního vlastnictví; (36) služby realitní kanceláře, služby nemovitostní (realitní služby), správa majetku, správa nemovitostí, sdružování nemovitostí, pojišťovací a realitní služby, pojišťování

nemovitostí, uzavírání pojištění nemovitostí, posudky pro pojistné účely, finanční a realitní oceňování, nemovitostní (realitní) konzultační služby, poskytování informací týkajících se realitních záležitostí prostřednictvím internetu, realitní služby vztahující se ke správě investic do nemovitostí, inkasování nájemného, pronájem nemovitostí a majetku, zajišťování pronájmu nemovitostí, služby ubytovací kanceláře (byty), služby realitních kancelářů vztahující se k nákupu a prodeji budov, zprostředkování v oblasti nemovitostí, získávání nemovitostí pro třetí osoby, vyhledávání obytných nemovitostí, konzultace o nemovitostech, plánování investic do nemovitostí, oceňování a odhady nemovitostí, makléřské služby, digitalizované informační služby vztahující se k nemovitostem, poskytování informací týkajících se trhu s nemovitostmi, finanční odhady, finanční, peněžní a bankovní služby, financování nemovitostí, finanční informace, údaje, poradenské a konzultační služby, služby finančního plánování, půjčky a úvěry, leasing – nákup na splátky, zprostředkování úvěrových smluv, vymáhání pohledávek, získávání finančních prostředků, finanční sponzorování, služby úschovy, finanční služby v oblasti smluv, dohod a vyrovnání týkajících se nemovitostí, služby elektronického bankovníctví, elektronické peněžní transakce, organizování charitativních sbírek, dobročinné příspěvky (sbírky), peněžní sbírky pro dobročinné účely, charitativní služby v oblasti peněžních a věcných darů, shromažďování finančních prostředků na podporu činnosti nadačních fondů, shromažďování finančních prostředků pro dobročinné fondy, služby v oblasti dobročinných fondů, poskytování peněžních grantů, služby v oblasti finančních grantů, shromažďování a poskytování finančních prostředků na dobročinné účely a sponzorování, charitativní služby, jmenovitě finanční dary dobročinným organizacím, programové dotace, investice fondů pro charitativní účely, finanční správa fondů, řízení fondů, investování do fondů, hypoteční bankovníctví, hypotéky, zástavy, sjednávání hypoték a půjček, poskytování informací týkajících se hypoték, kapitálové investice, investice do nemovitostí, správa investic do nemovitostí; (37) údržba nemovitostí, úklid nemovitostí, renovace nemovitostí, stavba nemovitostí, údržba a opravy budov, čištění interiérů a exteriérů budov, stavitelství, demolice budov, služby v oblasti stavebnictví, zednické služby, poradenství vztahující se ke stavebnictví.

(511) 35, 36, 37
(540)



(593) Obrazová

(111) **389003**
(220) 24.06.2021
(320) 24.06.2021
(442) 01.09.2021
(151) 08.12.2021
(730) **Morcinek Petr**, Českobratrská 1769/28, Ostrava, Moravská Ostrava, 70200, CZ
(740) Ing. Pavel Nádvorník s.r.o., Klínová 620/1, Ostrava, Hulváky, 70900
(210) O-572977
(591) Barevná
(510) (35) služby reklamní agentury, reklamní služby rozhlasové a televizní reklamní agentury, reklamní, marketingové a propagační služby, online reklamní a marketingové služby, rozšiřování reklamních, marketingových a propagačních materiálů, služby vztahů s veřejností (public relations), marketing nemovitostí, plánování marketingových strategií, reklamní služby v oblasti nemovitostí, inzerce a inzertní služby, inzerce komerčních nebo obytných nemovitostí, elektronické zpracování dat, poskytování obchodních informací online, pomoc v obchodní a podnikatelské činnosti, management a administrativní služby, zprostředkování obchodních informací, zprostředkování reklamních smluv pro třetí strany, dražební služby, příprava a pořádání dražeb nemovitostí, aukce nemovitostí, služby online aukcí prostřednictvím internetu, provozování aukcí online, poskytování služeb v oblasti online aukcí, telefonické a televizní aukce, televizní aukce nemovitostí, poskytování informací, poradenství a konzultací ve vztahu ke všem uvedeným službám, obchodní služby s ohledem na nemovitosti nebo pozemky nebo společenství vlastníků a správu zvláštního vlastnictví; (36) služby realitní kanceláře, služby

nemovitostní (realitní služby), správa majetku, správa nemovitostí, sdružování nemovitostí, pojišťovací a realitní služby, pojišťování nemovitostí, uzavírání pojištění nemovitostí, posudky pro pojistné účely, finanční a realitní oceňování, nemovitostní (realitní) konzultační služby, poskytování informací týkajících se realitních záležitostí prostřednictvím internetu, realitní služby vztahující se ke správě investic do nemovitostí, inkasování nájemného, pronájem nemovitostí a majetku, zajišťování pronájmu nemovitostí, služby ubytovací kanceláře (byty), služby realitních kanceláří vztahující se k nákupu a prodeji budov, zprostředkování v oblasti nemovitostí, získávání nemovitostí pro třetí osoby, vyhledávání obytných nemovitostí, konzultace o nemovitostech, plánování investic do nemovitostí, oceňování a odhady nemovitostí, makléřské služby, digitalizované informační služby vztahující se k nemovitostem, poskytování informací týkající se trhu s nemovitostmi, finanční odhady, finanční, peněžní a bankovní služby, financování nemovitostí, finanční informace, údaje, poradenské a konzultační služby, služby finančního plánování, půjčky a úvěry, leasing – nákup na splátky, zprostředkování úvěrových smluv, vymáhání pohledávek, získávání finančních prostředků, finanční sponzorování, služby úschovy, finanční služby v oblasti smluv, dohod a vyrovnání týkajících se nemovitostí, služby elektronického bankovníctví, elektronické peněžní transakce, organizování charitativních sbírek, dobročinné příspěvky (sbírky), peněžní sbírky pro dobročinné účely, charitativní služby v oblasti peněžních a věcných darů, shromažďování finančních prostředků na podporu činnosti nadačních fondů, shromažďování finančních prostředků pro dobročinné fondy, služby v oblasti dobročinných fondů, poskytování peněžních grantů, služby v oblasti finančních grantů, shromažďování a poskytování finančních prostředků na dobročinné účely a sponzorování, charitativní služby, jmenovitě finanční dary dobročinným organizacím, programové dotace, investice fondů pro charitativní účely, finanční správa fondů, řízení fondů, investování do fondů, hypoteční bankovníctví, hypotéky, zástavy, sjednávání hypoték a půjček, poskytování informací týkajících se hypoték, kapitálové investice, investice do nemovitostí, správa investic do nemovitostí; (37) údržba nemovitostí, úklid nemovitostí, renovace nemovitostí, stavba nemovitostí, údržba a opravy budov, čištění interiérů a exteriérů budov, stavitelství, demolice budov, služby v oblasti stavebnictví, zednické služby, poradenství vztahující se ke stavebnictví.

(511) 35, 36, 37
(540)



(593) Obrazová

(111) **389004**

(220) 24.06.2021

(320) 24.06.2021

(442) 01.09.2021

(151) 08.12.2021

(730) **Morcinek Petr**, Českobratrská 1769/28, Ostrava, Moravská Ostrava, 70200, CZ

(740) Ing. Pavel Nádvorník s.r.o., Klínová 620/1, Ostrava, Hulváky, 70900

(210) O-572978

(591) Barevná

(510) (35) služby reklamní agentury, reklamní služby rozhlasové a televizní reklamní agentury, reklamní, marketingové a propagační služby, online reklamní a marketingové služby, rozšiřování reklamních, marketingových a propagačních materiálů, služby vztahů s veřejností (public relations), marketing nemovitostí, plánování marketingových strategií, reklamní služby v oblasti nemovitostí, inzerce a inzertní služby, inzerce komerčních nebo obytných nemovitostí, elektronické zpracování dat, poskytování obchodních informací online, pomoc v obchodní a podnikatelské činnosti, management a administrativní služby, zprostředkování obchodních

informací, zprostředkování reklamních smluv pro třetí strany, dražební služby, příprava a pořádání dražeb nemovitostí, aukce nemovitostí, služby online aukcí prostřednictvím internetu, provozování aukcí online, poskytování služeb v oblasti online aukcí, telefonické a televizní aukce, televizní aukce nemovitostí, poskytování informací, poradenství a konzultací ve vztahu ke všem uvedeným službám, obchodní služby s ohledem na nemovitosti nebo pozemky nebo společenství vlastníků a správu zvláštního vlastnictví; (36) služby realitní kanceláře, služby nemovitostní (realitní služby), správa majetku, správa nemovitostí, sdružování nemovitostí, pojišťovací a realitní služby, pojišťování nemovitostí, uzavírání pojištění nemovitostí, posudky pro pojistné účely, finanční a realitní oceňování, nemovitostní (realitní) konzultační služby, poskytování informací týkajících se realitních záležitostí prostřednictvím internetu, realitní služby vztahující se ke správě investic do nemovitostí, inkasování nájemného, pronájem nemovitostí a majetku, zajišťování pronájmu nemovitostí, služby ubytovací kanceláře (byty), služby realitních kanceláří vztahující se k nákupu a prodeji budov, zprostředkování v oblasti nemovitostí, získávání nemovitostí pro třetí osoby, vyhledávání obytných nemovitostí, konzultace o nemovitostech, plánování investic do nemovitostí, oceňování a odhady nemovitostí, makléřské služby, digitalizované informační služby vztahující se k nemovitostem, poskytování informací týkající se trhu s nemovitostmi, finanční odhady, finanční, peněžní a bankovní služby, financování nemovitostí, finanční informace, údaje, poradenské a konzultační služby, služby finančního plánování, půjčky a úvěry, leasing – nákup na splátky, zprostředkování úvěrových smluv, vymáhání pohledávek, získávání finančních prostředků, finanční sponzorování, služby úschovy, finanční služby v oblasti smluv, dohod a vyrovnání týkajících se nemovitostí, služby elektronického bankovníctví, elektronické peněžní transakce, organizování charitativních sbírek, dobročinné příspěvky (sbírky), peněžní sbírky pro dobročinné účely, charitativní služby v oblasti peněžních a věcných darů, shromažďování finančních prostředků na podporu činnosti nadačních fondů, shromažďování finančních prostředků pro dobročinné fondy, služby v oblasti dobročinných fondů, poskytování peněžních grantů, služby v oblasti finančních grantů, shromažďování a poskytování finančních prostředků na dobročinné účely a sponzorování, charitativní služby, jmenovitě finanční dary dobročinným organizacím, programové dotace, investice fondů pro charitativní účely, finanční správa fondů, řízení fondů, investování do fondů, hypoteční bankovníctví, hypotéky, zástavy, sjednávání hypoték a půjček, poskytování informací týkajících se hypoték, kapitálové investice, investice do nemovitostí, správa investic do nemovitostí; (37) údržba nemovitostí, úklid nemovitostí, renovace nemovitostí, stavba nemovitostí, údržba a opravy budov, čištění interiérů a exteriérů budov, stavitelství, demolice budov, služby v oblasti stavebnictví, zednické služby, poradenství vztahující se ke stavebnictví.

(511) 35, 36, 37
(540)



(593) Obrazová

(111) **389005**

(220) 24.06.2021

(320) 24.06.2021

(442) 01.09.2021

(151) 08.12.2021

(730) **Morcinek Petr**, Českobratrská 1769/28, Ostrava, Moravská Ostrava, 70200, CZ

(740) Ing. Pavel Nádvorník s.r.o., Klínová 620/1, Ostrava, Hulváky, 70900

(210) O-572979

(510) (35) služby reklamní agentury, reklamní služby rozhlasové a televizní reklamní agentury, reklamní, marketingové a propagační služby, online reklamní a marketingové služby, rozšiřování reklamních, marketingových

a propagačních materiálů, služby vztahů s veřejností (public relations), marketing nemovitostí, plánování marketingových strategií, reklamní služby v oblasti nemovitostí, inzerce a inzertní služby, inzerce komerčních nebo obytných nemovitostí, elektronické zpracování dat, poskytování obchodních informací online, pomoc v obchodní a podnikatelské činnosti, management a administrativní služby, zprostředkování obchodních informací, zprostředkování reklamních smluv pro třetí strany, dražební služby, příprava a pořádání dražeb nemovitostí, aukce nemovitostí, služby online aukcí prostřednictvím internetu, provozování aukcí online, poskytování služeb v oblasti online aukcí, telefonické a televizní aukce, televizní aukce nemovitostí, poskytování informací, poradenství a konzultací ve vztahu ke všem uvedeným službám, obchodní služby s ohledem na nemovitosti nebo pozemky nebo společenství vlastníků a správu zvláštního vlastnictví; (36) služby realitní kanceláře, služby nemovitostní (realitní služby), správa majetku, správa nemovitostí, sdružování nemovitostí, pojišťovací a realitní služby, pojišťování nemovitostí, uzavírání pojištění nemovitostí, posudky pro pojistné účely, finanční a realitní oceňování, nemovitostní (realitní) konzultační služby, poskytování informací týkajících se realitních záležitostí prostřednictvím internetu, realitní služby vztahující se ke správě investic do nemovitostí, inkasování nájemného, pronájem nemovitostí a majetku, zajišťování pronájmu nemovitostí, služby ubytovací kanceláře (byty), služby realitních kanceláří vztahující se k nákupu a prodeji budov, zprostředkování v oblasti nemovitostí, získávání nemovitostí pro třetí osoby, vyhledávání obytných nemovitostí, konzultace o nemovitostech, plánování investic do nemovitostí, oceňování a odhady nemovitostí, makléřské služby, digitalizované informační služby vztahující se k nemovitostem, poskytování informací týkající se trhu s nemovitostmi, finanční odhady, finanční, peněžní a bankovní služby, financování nemovitostí, finanční informace, údaje, poradenské a konzultační služby, služby finančního plánování, půjčky a úvěry, leasing – nákup na splátky, zprostředkování úvěrových smluv, vymáhání pohledávek, získávání finančních prostředků, finanční sponzorování, služby úschovy, finanční služby v oblasti smluv, dohod a vyrovnání týkajících se nemovitostí, služby elektronického bankovníctví, elektronické peněžní transakce, organizování charitativních sbírek, dobročinné příspěvky (sbírky), peněžní sbírky pro dobročinné účely, charitativní služby v oblasti peněžních a věcných darů, shromažďování finančních prostředků na podporu činnosti nadačních fondů, shromažďování finančních prostředků pro dobročinné fondy, služby v oblasti dobročinných fondů, poskytování peněžních grantů, služby v oblasti finančních grantů, shromažďování a poskytování finančních prostředků na dobročinné účely a sponzorování, charitativní služby, jmenovitě finanční dary dobročinným organizacím, programové dotace, investice fondů pro charitativní účely, finanční správa fondů, řízení fondů, investování do fondů, hypoteční bankovníctví, hypotéky, zástavy, sjednávání hypoték a půjček, poskytování informací týkajících se hypoték, kapitálové investice, investice do nemovitostí, správa investic do nemovitostí; (37) údržba nemovitostí, úklid nemovitostí, renovace nemovitostí, stavba nemovitostí, údržba a opravy budov, čištění interiérů a exteriérů budov, stavitelství, demolice budov, služby v oblasti stavebnictví, zednické služby, poradenství vztahující se ke stavebnictví.

(511) 35, 36, 37

(540)

M&M

(592) Slovní

(111) **389006**

(220) 24.06.2021

(320) 24.06.2021

(442) 01.09.2021

(151) 08.12.2021

(730) **Nováková Kamila**, č. p. 1, Vápenná, 79064, CZ

(210) O-572986

(591) Barevná

(510) (10) pomůcky na kojení, přístroje a zařízení na kojení, dětské dudlíky, dětské láhve, pomůcky na krmení a dudlíky, dudlíky na kojenecké lahve; (12) dětské kočárky; (14) šperky, řetízky (šperky), náramky (šperky), perly (šperky), prsteny (šperky), přívěsky (šperky), dámské šperky, umělé šperky; (16) dětské tabule, deníky pro miminka; (20) nábytek pro miminka, bezpečnostní vrátka, nekovová, pro miminka, děti a domácí zvířata (nábytek), nábytek a bytové zařízení, interiérový nábytek, válcové polštáře, polštáře (dekorativní), vycpané polštáře, bytový textil (polštáře), těhotenské a kojící polštáře, dětské postýlky, dětské ohrádky, dětské židličky, dětské postele, košíky na miminka; (22) prošívané deky a peřiny; (24) zavinovací peřinky, dětské deky, povlaky na peřiny a prošívané deky, pokrývky na

polštáře, povlaky na polštáře, textilní výrobky a náhradní součásti pro textilní výrobky, ložní prádlo a příkrývky; (25) oděvy, domácí oděvy, mateřské oblečení, dětské oblečení, sportovní oblečení, neformální oblečení, tkané oblečení, spodní části oblečení, oblečení do deště, plážové oblečení, oblečení pro miminka, peřinky, jako oblečení pro kojence; (26) příslušenství a doplňky oblečení (galanterie), šicí potřeby a ozdobné textilní výrobky; (28) hračky pro miminka, vícefunkční hračky pro miminka, hračky, dětské stavebnice, hračky pro miminka; (35) maloobchodní prodej oblečení, velkoobchodní prodej oblečení; (41) dětské školky; (42) návrhy oděvů, interiérová výzdoba.

(511) 10, 12, 14, 16, 20, 22, 24, 25, 26, 28, 35, 41, 42

(540)

(593) Obrazová

(111) **389007**

(220) 24.06.2021

(320) 24.06.2021

(442) 01.09.2021

(151) 08.12.2021

(730) **Czyż David Mgr.**, č. p. 559, Nýdek, 73995, CZ**Staino Petr Ing.**, č. p. 56, Hřčava, 73998, CZ

(740) BOHEMIA PATENT, Ing. Jana Vandělíková, Petrská 1136/12, Praha 1, Nové Město, 11000

BOHEMIA PATENT, Ing. Jana Vandělíková, Petrská 1136/12, Praha 1, Nové Město, 11000

(210) O-572990

(510) (5) potravinové doplňky s obsahem včelího medu, propolisu, mateří kašičky pro neléčebné účely, med s léčivými bylinami (pro léčebné účely), med s nakládanými léčivými bylinami (pro léčebné účely); (30) propolis pro potravinářské účely, včelí kašička pro lidskou potřebu, med s léčivými bylinami, med s nakládanými léčivými bylinami, medové perníky, mateří kašička, med s přísadou květového pylu, s přísadou propolisu, s přísadou mateří kašičky, cukrovinky, žvýkačky, bombóny, med a umělý med a výrobky z něho, med s ovocem, med s ořechy, včelí produkty pro potravinářské účely, pomazánky a pasty s obsahem medu a dalšími přísadami, a to s příměsí koření, bylin, ovoce a zeleniny, semen rostlin, sušeného ovoce a zeleniny, rostlinného oleje, čokolády, obsahující ořechy, švestky, jablka, hrušky, borůvky, brusinky, mandle, mák, kakao, kávu, slunečnicová semena; (32) nealkoholické nápoje, nealkoholické nápoje na bázi medu, proteinové nápoje, nápoje obsahující vitamíny, nealkoholické ovocné nápoje, nutričně obohacené nápoje, ochucené sycené nápoje, energetické nápoje obsahující kofein, nízkokalorické nealkoholické nápoje, nealkoholické nápoje s příchutí čaje, nealkoholické nápoje obsahující zeleninové šťávy, nealkoholické aperitivy; (33) alkoholické nápoje, zejména medovina, alkoholické nápoje z medu, likéry, destiláty, lihoviny, víno, alkoholické výtažky, extrakty a esence z ovoce a hroznů, mošty s alkoholem, koktejly s alkoholem, alkoholické nápoje obsahující ovoce.

(511) 5, 30, 32, 33

(540)

GOROLSKI LYKARSTWO

(592) Slovní

(111) **389008**

(220) 25.06.2021

(320) 25.06.2021

(442) 01.09.2021

(151) 08.12.2021

(730) **VIRTULOC s.r.o.**, Karolinská 654/2, Praha 8, Karlín, 18600, CZ

(740) Jindyne s.r.o., U Statku 77, Mnichovo Hradiště, Hněvousice, 29501

(210) O-573021

(510) (9) software pro virtuální a rozšířenou realitu, modely virtuální reality; (35) reklamní, marketingové a propagační služby; (42) vývoj softwaru virtuální reality, navrhování modelů virtuální reality, software jako služba [SaaS].

(511) 9, 35, 42

(540)

VIRTULOC

(592) Slovní

(111) **389009**

(220) 29.06.2021

(320) 29.06.2021

(442) 01.09.2021

(151) 08.12.2021

(730) **TOPSTONE s.r.o.**, Družstevní 442, Hranice, Hranice I-Město, 75301, CZ

(740) Ing. Pavel Nádvořník s.r.o., Klínová 620/1, Ostrava, Hulváky, 70900

(210) O-573080

(591) Barevná

(510) (6) kovové stavební a konstrukční materiály a prvky, kovové stavební materiály přenosné, ocelové stavební materiály, modulární stavební jednotky (kovové), modulární přenosné stavební konstrukce (kovové), kovové lišty určené pro stavebnictví, kovové vazby, kovová mřížoví, kovové sítě, kovové koše, kovové formy, kovové plotové sloupky, kovové opěry plotů, kovové plotové vzpěry, kovové články pro ploty, výrobky z tahokovu, drobné železářské zboží, kovové matice, šrouby a upevňovací prvky, svařovací a pájecí materiály, kabely, dráty a řetězy, kovové, napínáky drátu, napínače kabelů, kovové kabelové spony, pletiva z obecného kovu, drátěné pletivo, pletivo k oplocení, kovové pletivo, drátěná lana, kovové drátěné ploty, kovové plotové materiály, gabiony z drátěných lan, drátěné gabiony, gabiony z ocelového drátu, gabiony (drátěné koše naplnitelné/naplněné kameny), drátěné systémy pro plnění kameny a jiným výplňovým materiálem, gabionové ploty, gabionové sítě, gabionové květináče, gabionové koše, bezpečnostní ploty z kovu, kovové bariéry, stěny, ploty, brány, klece a kontejnery pro opevňovací účely, kovové bariéry, stěny, ploty, klece a klecové konstrukce, gabiony převážně z kovu, stěny z ocelových drátů pro naplnění kameny, kovové brány, kovová vrata, příslušenství a díly pro oplocení v rámci této třídy, kovové spony a upínací prvky ke spojování dílčích částí bastionů, gabionů nebo bariérových konstrukcí, kovové ohrazovací panely, stavby z kovových konstrukcí; (19) geotextilie, nekovové stavební a konstrukční materiály a prvky, nekovové konstrukce a přenosné stavební prvky, zábrany, stěny, ploty, košíky a nádoby (konstrukce) k účelům vyztužení (nekovové), nekovové bariéry, stěny, ploty, brány, klece a klecové konstrukce jako stavební materiály, neželezné gabiony, obranné stěny, ploty a jejich dílčí části, koše a nádoby (konstrukce), nekovové pro plnicí materiál pro stavbu bariér nebo ochranných valů, plnicí materiál z kamene, kameny, stavební materiály z minerálních vláken, kamenná dř., hrubá škvára, rozemletý kámen, žula, oblázky, křemičitý kámen, mobilní stěny vyrobené z nekovových materiálů, nekovové materiály na oplocení, nekovové pletivo k oplocení, sloupky z nekovových materiálů, opevněné obranné zdi z nekovových materiálů, nekovové vzpěry pro použití ve stavebnictví, plastové ploty, nekovová oplocení, ohrazení proti erozi (nekovové stavební materiály), plotové sloupky z nekovových materiálů, nekovové plotové podpěry; (35) internetový obchod (e-shop) se zaměřením na výrobky výše uvedené ve třídách 6 a 19, velkoobchodní a maloobchodní činnost se zaměřením na výrobky uvedené výše ve třídách 6 a 19, propagační služby a komerční informační služby prostřednictvím internetu za účelem obchodu se zaměřením na výrobky výše uvedené ve třídách 6 a 19, reklama on-line na internetu, marketing, reklamní činnost, propagace; (37) stavebnictví, stavba, opravy, údržba a instalace gabionů, bariér, plotů, bran, bariérových nebo obranných zdí, překážek zadržujících vodu, bariér omezujících průtok vody, konstrukčních a pancéřových panelů, stavba a opravy plotů a plotových systémů.

(511) 6, 19, 35, 37

(540)

TOPGABION

(593) Obrazová

(111) **389010**

(220) 30.06.2021

(320) 30.06.2021

(442) 01.09.2021

(151) 08.12.2021

(730) **Premiot Group, a.s.**, Jindřišská 901/5, Praha 1, Nové Město, 11000, CZ

(740) Patentová a známková kancelář, Ing. Jaromír Příkryl, Včelín 1161, Hulín, 76824

(210) O-573098

(591) Barevná

(510) (36) finanční a investiční služby, finanční půjčky firmám, získávání finančních prostředků, poskytování nebankovních úvěrů, poradenské služby zaměřené na úvěry, finanční převody, transakce a platební služby poskytované nebankovními platebními institucemi, zprostředkování investic do pohledávek z nebankovních úvěrů, pojištění, poradenství v oblasti pojištění, nebankovní finanční služby, poskytování finančních informací prostřednictvím webových stránek, zprostředkování úvěrových smluv, leasing, platby na splátky, informační a poradenské služby v oblasti financí, finanční a investiční plánování.

(511) 36

(540)

P U J C K Y . Z O N E
P Ů J Č K Y P R O P O D N I K A T E L E

(593) Obrazová

(111) **389011**

(220) 30.06.2021

(320) 30.06.2021

(442) 01.09.2021

(151) 08.12.2021

(730) **ČESKÁ ŽULA spol. s r.o.**, Volyňská 39, Strakonice, Přední Ptákovice, 38601, CZ

(740) Patentová a známková kancelář, Ing. Jaromír Příkryl, Včelín 1161, Hulín, 76824

(210) O-573110

(510) (19) kámen jako stavební materiál, lámány kámen, břidlice neopracovaná, desky z břidlice, dlažba z břidlice, obklady z břidlice, šterk, písek, břidlicová moučka, stavební hmoty s materiálem na bázi břidlice, asfaltový papír na střechy, cihly s břidlicí, přísady na bázi břidlice do stavebních hmot, jako do omítek, malty a betonu, sloupky a sloupky z břidlice, břidlice jako střešní krytina, tašky na střechy z břidlice, písek pro akvária, šterk pro akvária, cihly s břidlicí, panely z břidlice, tvárnice s břidlicí, figurky (sošky) z břidlice, sochy z břidlice, umělecká díla z břidlice, kamenické výrobky, suroviny na bázi břidlice pro keramiku, komíny z břidlice, mozaiky pro stavebnictví, pomníky z břidlice, náhrobní desky z břidlice, náhrobní kameny, náhrobníky z břidlice, pamětní tabule z břidlice, piloty na kotvení lodí z břidlice, prahy dveří z břidlice, parapety okenní z břidlice, schody (stupně) z břidlice, poštovní schránky zděné, šamotové hmoty, žlaby z břidlice; (37) důlní těžba, hornictví, cestářství (dláždění), zednické služby, instalace a opravy ve stavebnictví, klempířství, služby ve stavebnictví zahrnuté v této třídě; (40) služby kameníků, montáž materiálů na objednávku (pro třetí osoby), zpracování a úprava materiálu na bázi břidlice na zakázku, jako lámání, drcení, mletí, leštění broušením, zpracování kamene; (42) průmyslový design, grafický design, interiérová výzdoba (návrhy interiérů), služby bytových a zahradních architektů (poradenství, návrhy, projektování); (44) zahradní architektura (realizace), zahradnické práce.

(511) 19, 37, 40, 42, 44

(540)



(593) Obrazová

(111) **389012**

(220) 30.06.2021

(320) 30.06.2021

(442) 01.09.2021

(151) 08.12.2021

(730) **ČESKÁ ŽULA spol. s r.o.**, Volyňská 39, Strakonice, Přední Ptákovice, 38601, CZ

(740) Patentová a známková kancelář, Ing. Jaromír Příkryl, Včelín 1161, Hulín, 76824

(210) O-573111

(510) (19) kámen jako stavební materiál, lánaný kámen, břidlice neopracovaná, desky z břidlice, dlažba z břidlice, obklady z břidlice, šterk, písek, břidlicová moučka, stavební hmoty s materiálem na bázi břidlice, asfaltový papír na střechy, cihly s břidlicí, přísady na bázi břidlice do stavebních hmot, jako do omítek, malty a betonu, sloupy a sloupky z břidlice, břidlice jako střešní krytina, tašky na střechy z břidlice, písek pro akvária, šterk pro akvária, cihly s břidlicí, panely z břidlice, tvárnice s břidlicí, figurky (sošky) z břidlice, sochy z břidlice, umělecká díla z břidlice, kamenické výrobky, suroviny na bázi břidlice pro keramiku, komíny z břidlice, mozaiky pro stavebnictví, pomníky z břidlice, náhrobní desky z břidlice, náhrobní kameny, náhrobky z břidlice, pamětní tabule z břidlice, piloty na kotvení lodí z břidlice, prahy dveří z břidlice, parapety okenní z břidlice, schody (stupně) z břidlice, poštovní schránky zděné, šamotové hmoty, žlaby z břidlice; (37) důlní těžba, hornictví, cestářství (dláždění), zednické služby, instalace a opravy ve stavebnictví, klempířství, služby ve stavebnictví zahrnuté v této třídě; (40) služby kameníků, montáž materiálů na objednávku (pro třetí osoby), zpracování a úprava materiálu na bázi břidlice na zakázku, jako lámání, drčení, mletí, leštění broušením, zpracování kamene; (42) průmyslový design, grafický design, interiérová výzdoba (návrhy interiérů), služby bytových a zahradních architektů (poradenství, návrhy, projektování); (44) zahradní architektura (realizace), zahradnické práce.

(511) 19, 37, 40, 42, 44

(540)



(593) Obrazová

(111) **389013**

(220) 30.06.2021

(320) 30.06.2021

(442) 01.09.2021

(151) 08.12.2021

(730) **ČESKÁ ŽULA spol. s r.o.**, Volyňská 39, Strakonice, Přední Ptákovice, 38601, CZ

(740) Patentová a známková kancelář, Ing. Jaromír Příkryl, Včelín 1161, Hulín, 76824

(210) O-573112

(510) (19) kámen jako stavební materiál, lánaný kámen, břidlice neopracovaná, desky z břidlice, dlažba z břidlice, obklady z břidlice, šterk, písek, břidlicová moučka, stavební hmoty s materiálem na bázi břidlice, asfaltový papír na střechy, cihly s břidlicí, přísady na bázi břidlice do stavebních hmot, jako do omítek, malty a betonu, sloupy a sloupky z břidlice, břidlice jako střešní krytina, tašky na střechy z břidlice, písek pro akvária, šterk pro akvária, cihly s břidlicí, panely z břidlice, tvárnice s břidlicí, figurky (sošky) z břidlice, sochy z břidlice, umělecká díla z břidlice, kamenické výrobky, suroviny na bázi břidlice pro keramiku, komíny z břidlice, mozaiky pro stavebnictví, pomníky z břidlice, náhrobní desky z břidlice, náhrobní kameny, náhrobky z břidlice, pamětní tabule z břidlice, piloty na kotvení lodí z břidlice, prahy dveří z břidlice, parapety okenní z břidlice, schody (stupně) z břidlice, poštovní schránky zděné, šamotové hmoty, žlaby z břidlice; (37) důlní těžba, hornictví, cestářství (dláždění), zednické služby, instalace a opravy ve stavebnictví, klempířství, služby ve stavebnictví zahrnuté v této třídě; (40) služby kameníků, montáž materiálů na objednávku (pro třetí osoby), zpracování a úprava materiálu na bázi břidlice na zakázku, jako lámání, drčení, mletí, leštění broušením, zpracování kamene; (42) průmyslový design, grafický design, interiérová výzdoba (návrhy interiérů), služby bytových a zahradních architektů (poradenství, návrhy, projektování); (44) zahradní architektura (realizace), zahradnické práce.

(511) 19, 37, 40, 42, 44

(540)



(593) Obrazová

(111) **389014**

(220) 30.06.2021

(320) 30.06.2021

(442) 01.09.2021

(151) 08.12.2021

(730) **Kaigl Marek**, Zábělská 1158/19, Plzeň, Doubravka, 31200, CZ

(740) JUDr. Petr Víška a spol., advokátní kancelář, JUDr. Petr Víška, Malická 1576/11, Plzeň, Severní Předměstí, 30100

(210) O-573114

(591) Barevná

(510) (41) organizování sportování a sportovních akcí.

(511) 41

(540)



(593) Obrazová

(111) **389015**

(220) 01.07.2021

(320) 01.07.2021

(442) 01.09.2021

(151) 08.12.2021

(730) **Asociace malých a středních podniků a živnostníků ČR**, Sokolovská 100/94, Praha 8, Karlín, 18600, CZ

(210) O-573134

(591) Barevná

(510) (9) přístroje pro vyučování, veškeré elektronické a magnetické nosiče zvukových záznamů a video záznamů, gramofonové desky a kompaktní disky (audio-video), optické nosiče dat, veškeré počítačové programy a software bez ohledu na záznamová média nebo prostředky šíření (software nahraný na magnetických médiích, CD Romech nebo stažený ze vzdálené počítačové sítě), elektronické publikace včetně těch s možností stažení; (16) učební a vyučovací pomůcky s výjimkou přístrojů, tiskářské výrobky a tištěné materiály, knihy a brožované knížky, noviny, periodika, publikace, ročenky, papírové a lepenkové nosiče informací všeho druhu, kalendáře, výrobky papířnické, plakáty, letáky, fotografie, obálky, etikety a samolepky v rámci této třídy; (35) reklamní a inzertní činnost, propagace, psaní a zveřejňování reklamních textů, vydávání reklamních nebo náborových, propagačních a inzertních textů, reklama on-line v počítačové síti, televizní reklama, venkovní reklama, marketing a marketingové studie, pomoc při podnikání, poradenství týkající se organizace podnikání, řízení podniků a obchodního managementu, obchodní management pro nezávislé poskytovatele služeb, služby a poradenství v obchodní činnosti, podnikatelské informace, poskytování obchodních informací pomocí webových stránek, computerizovaná pomoc při podnikání (počítačem podporované podnikání), účetnictví, plánování a organizování obchodních a propagačních akcí, komerčních a reklamních výstav, pořádání veletrhů pro obchodní a reklamní účely, zasílání reklamních materiálů zákazníkům, poskytování informací pomocí Internetu, průzkumy veřejného mínění, poskytování služeb v oblasti styků s veřejností; (38) přenos digitálních souborů, přenos zpráv a obrazových informací pomocí počítače, elektronická pošta, fóra (chatové místnosti) pro sociální sítě, komunikace prostřednictvím počítačových terminálů, poskytování přístupu k databázím, poskytování on-line fór se zaměřením na oblast podnikání; (41) výchovná, vzdělávací, zábavní a konzultační činnost, pořádání a řízení školení, zejména v oblasti podnikání, organizování a vedení seminářů, konferencí, kongresů a sympozií, organizování a pořádání soutěží ke vzdělávacím, kulturním, výchovným a zábavním účelům, odborné poradenství, vztahující se k organizování vzdělávacích, kulturních, výchovných a zábavních setkání a soutěží, filmová tvorba, filmové projekce, nakladatelská a vydavatelská činnost, instruktážní, výchovný a praktický výcvik, psaní scénářů, psaní textů (jiných než reklamních), zveřejňování textů (jiných než reklamních), výroba videofilmů, výroba rozhlasových a televizních programů zejména v oblasti podnikání, tvorba elektronických časopisů, periodik a knih v elektronické podobě, poskytování on-line elektronických publikací (bez možnosti stažení); (42) tvorba a správa webových stránek, navrhování, vývoj a tvorba počítačového softwaru, počítačové programování, navrhování, vývoj, tvorba a poskytování vyhledávačů pro Internet.

(511) 9, 16, 35, 38, 41, 42

(540)



(593) Obrazová

(111) **389016**

(220) 01.07.2021

(320) 01.07.2021

(442) 01.09.2021

(151) 08.12.2021

(730) **Jakubcová Michaela Bc.**, 123, Holubov, 38203, CZ

(210) O-573138

(510) (35) administrativní pomoc při reakci na vývoj k účasti v výběrových řízeních, administrativní pomoc při vypracování nabídek k poptávkám (RFP),

administrativní služby, administrativa zpracování objednávek, aktualizace reklamních materiálů, analýza nákladů a cen, aranžování výkladů, cílené zasílání reklamních materiálů, cílený marketing, externí správa společnosti, fakturace, fotokopírování, grafická úprava pro reklamní účely, indexace webových stránek pro obchodní a reklamní účely, kopírování dokumentů, maloobchodní služby vztahující se k pekařským výrobkům, marketing, marketing v rámci softwarového publikování, modeling pro reklamní účely nebo podporu prodeje, nábor zaměstnanců, obchodní průzkum, obchodní zprostředkovatelské služby, online reklama v počítačové síti, optimalizace návštěvnosti webových stránek, optimalizace vyhledávačů pro účely podpory prodeje, plánování schůzek (kancelářské práce), obchodní poptávky, poradenské služby pro obchodní vedení, poradenství v oblasti komunikačních strategií při styku s veřejností, poradenství v oblasti komunikačních strategií v reklamě, pořádání výstav pro obchodní či reklamní účely, poskytování informací o obchodních kontaktech, poskytování obchodních informací a rady pro spotřebitele ve výběru produktů a služeb, poskytování informací prostřednictvím webových stránek, poskytování online tržiště pro kupující a prodej zboží a služeb, PPC reklama, pořádání obchodních veletrhů pro obchodní či reklamní účely, prezentace výrobků v komunikačních médiích pro účely maloobchodu, profesionální obchodní poradenství, profilování spotřebitele pro komerční nebo marketingové účely, pronájem reklamních ploch, propagace, průzkum trhu, předvádění zboží, reklama, sestavování katalogů informací pro obchodní či reklamní účely, srovnávání cen, styk s veřejností, šíření reklamních materiálů, šíření vzorků, venkovní reklama, vydávání reklamních textů, vylepování plakátů, zásobovací služby pro jiné osoby (nákup zboží a služeb pro jiné podniky); (38) přenos digitálních souborů, přenos elektronické pošty, přenos videa na objednávku, přenos zpráv a obrázků pomocí počítačů, telefonická komunikace, telefonní služby, online přenos blahopřání, paging (rozhlas, telefon nebo jiné prostředky elektronické komunikace), pronájem přístrojů pro přenos zpráv; (39) dárkové balení a balení zboží, dodávka květin; (45) plánování a zařizování svatebních obřadů, zprostředkování sňatků, vypouštění holubic při zvláštních příležitostech, psaní osobních dopisů, půjčování oděvů, půjčování večerních šatů, pořádání náboženských shromáždění, pohřební služby.

(511) 35, 38, 39, 45

(540)



(593) Obrazová

(111) **389017**

(220) 01.07.2021

(320) 01.07.2021

(442) 01.09.2021

(151) 08.12.2021

(730) **CHODOVAR spol. s r.o.**, Pivovarská 107, Chodová Planá, 34813, CZ

(740) Langrova, s.r.o., Skřetova 1011/48, Plzeň, Jižní Předměstí, 30100

(210) O-573149

(510) (3) koupelové přípravky pro neléčebné účely; (32) minerální vody a jiné nealkoholické nápoje; (44) lázeňské služby, hydroterapie.

(511) 3, 32, 44

(540)



(593) Obrazová

- (111) **389018**
(220) 01.07.2021
(320) 01.07.2021
(442) 01.09.2021
(151) 08.12.2021
(730) **M & M reality holding a. s.**, Krakovská 583/9, Praha 1, Nové Město, 11000, CZ
(740) Ing. Pavel Nádvorník s.r.o., Klínová 620/1, Ostrava, Hulváky, 70900
(210) O-573150
(591) Barevná
(510) (16) periodické a neperiodické tiskoviny všeho druhu, knihy, brožury, noviny a časopisy, magazíny, prospekty, plakáty, pohlednice, fotografie, reklamní tabule, písemnosti a informační bulletiny, tiskárenské výrobky, papírnické zboží a vzdělávací potřeby, zboží z lepenky, kancelářské potřeby, zejména bloky, samolepky, kalendáře, diáře, fotoalba, zápisníky, dopisní papíry, obálky, obaly a papírové nebo plastové obalové složky, desky, reklamní desky, pořadače, šanony, nože na papír, psací potřeby, penály, drobné kancelářské potřeby z plastu a kovu, karty, štočky, učební pomůcky (s výjimkou přístrojů), obrazy a grafiky, prospekty v oblasti prodeje nemovitostí; (35) rozhlasová reklama a televizní reklama, služby reklamní agentury, reklamní služby rozhlasové a televizní reklamní agentury, reklamní, marketingové a propagační služby, online reklamní a marketingové služby, rozšiřování reklamních, marketingových a propagačních materiálů, šíření inzertních a reklamních materiálů (letáky, prospekty, tiskoviny, vzorky), venkovní reklama, služby vztahů s veřejností (public relations), marketing nemovitostí, plánování marketingových strategií, reklamní služby v oblasti nemovitostí, inzerce a inzertní služby, inzerce komerčních nebo obytných nemovitostí, příprava inzertních sloupků, publikace inzertních textů, elektronické zpracování dat, poskytování obchodních informací online, pomoc v obchodní a podnikatelské činnosti, management a administrativní služby, zprostředkování obchodních informací, zprostředkování reklamních smluv pro třetí strany, dražební služby, příprava a pořádání dražeb nemovitostí, aukce nemovitostí, služby online aukcí prostřednictvím internetu, provozování aukcí online, poskytování služeb v oblasti online aukcí, telefonické a televizní aukce, televizní aukce nemovitostí, pronájem reklamního času ve sdělovacích prostředcích všeho druhu, zajišťování předplatného periodických tiskovin, předplatné tiskovin pro třetí osoby, výroba reportážních reklam; poskytování informací, poradenství a konzultací ve vztahu ke všem uvedeným službám, obchodní služby s ohledem na nemovitosti nebo pozemky nebo společenství vlastníků a správu zvláštního vlastnictví; (36) kanceláře (byty), služby realitních kanceláří vztahující se k nákupu a prodeji budov, zprostředkování v oblasti nemovitostí, získávání nemovitostí pro třetí osoby, vyhledávání obytných nemovitostí, konzultace o nemovitostech, plánování investic do nemovitostí, oceňování a odhady nemovitostí, makléřské služby, digitalizované informační služby vztahující se k nemovitostem, poskytování informací týkající se trhu s nemovitostmi, finanční odhady, finanční, peněžní a bankovní služby, financování nemovitostí, finanční informace, údaje, poradenské a konzultační služby, služby finančního plánování, půjčky a úvěry, leasing – nákup na splátky, zprostředkování úvěrových smluv, vymáhání pohledávek, získávání finančních prostředků, finanční sponzorování, služby úschovy, finanční služby v oblasti smluv, dohod a vyrovnání týkajících se nemovitostí, služby elektronického bankovníctví, elektronické peněžní transakce, organizování charitativních sbírek, dobročinné příspěvky (sbírky), peněžní sbírky pro dobročinné účely, charitativní služby v oblasti peněžních a věcných darů, shromažďování finančních prostředků na podporu činnosti nadačních fondů, shromažďování finančních prostředků pro dobročinné fondy, služby v oblasti dobročinných fondů, poskytování peněžních grantů, služby v oblasti finančních grantů, shromažďování a poskytování finančních prostředků na dobročinné účely a sponzorování, charitativní služby, jmenovitě finanční dary dobročinným organizacím, programové dotace, investice fondů pro charitativní účely, finanční správa fondů, řízení fondů, investování do fondů, hypoteční bankovníctví, hypotéky, zástavy, sjednávání hypoték a půjček, poskytování informací týkajících se hypoték, kapitálové investice, investice do nemovitostí, správa investic do nemovitostí; (38) elektronická pošta, šíření elektronických časopisů, informací, elektronických periodik a knih v elektronické podobě, šíření tiskovin pomocí počítačových a obdobných sítí, informační přenos přes internet, online přenos informací, služby v oblasti online komunikace, telekomunikační služby, televizní vysílání a přenosy, služby rozhlasového a televizního vysílání, vysílání digitální, kabelové nebo internetové televize a rozhlasu, televizní a jiné online vysílání a přenosy, pronájem vysílacího času, telefonní služby a mobilní telefonní služby, počítačová komunikace a přístup k internetu, poskytování přístupu k obsahu, webovým stránkám a portálům, přenos

zpráv, informací a obrazu pomocí počítače, vysílání audiovizuálního a multimediálního obsahu prostřednictvím internetu, streaming zvukového, vizuálního a audiovizuálního materiálu prostřednictvím globální počítačové sítě, rozšiřování a zveřejňování informací, dat a zpráv prostřednictvím informačních a telekomunikačních sítí, poskytování telekomunikačních zařízení, která umožňují vytváření a aktualizaci osobních elektronických webových stránek zaměřených na uživateli poskytovaný obsah, internetové streamy a živé internetové streamy pro nepřetržitý přenos v reálném čase multimediálních dat na počítačové síti, přenos datových, audio, video a multimediálních souborů, včetně souborů ke stažení a souborů streamovaných přes globální počítačovou síť; (41) služby v oblasti vzdělávání, zábavy a sportu, pořádání festivalů pro zábavní účely, vzdělávací a školicí služby ve vztahu ke správě nemovitostí, pořádání, vedení a organizování seminářů, odborná příprava v oblasti správy nemovitostí, poskytování videí online bez možnosti stažení, online vydávání elektronických knih a periodik, elektronické publikování, služby pořizování zvukových, filmových, video a televizních nahrávek, elektronická vydavatelská činnost, vydavatelské služby, nakladatelská činnost a vydávání textů (s výjimkou reklamních textů) na audio, video a multimediálních nosičích (interaktivní disky, kompaktní disky, ukládací disky), navrhování elektronických systémů, fotografování, fotografické reportáže, videoprodukce, tvorba rozhlasových a televizních programů, multimediální vydávání magazínů.

- (511) 16, 35, 36, 38, 41
(540)



- (593) Obrazová

- (111) **389019**
(220) 02.07.2021
(320) 02.07.2021
(442) 01.09.2021
(151) 08.12.2021
(730) **Orkla Foods Česko a Slovensko a.s.**, Mělnická 133, Byšice, 27732, CZ
(740) Mgr. Jana Šuranová Traplová, advokátka, Přístavní 531/24, Praha 7, Holešovice, 17000
(210) O-573179
(510) (29) hotová jídla obsahující maso a/nebo zeleninu konzervovaná, chlazená nebo mražená, rybí konzervy a rybí saláty; (30) hotová jídla obsahující těstoviny konzervovaná, chlazená nebo mražená, koření a směsi koření, tekutá ochucovadla (sójové omáčky, chilli omáčky, steakové omáčky, marinády).
(511) 29, 30

(540)



(593) Obrazová

(111) **389020**

(220) 02.07.2021

(320) 02.07.2021

(442) 01.09.2021

(151) 08.12.2021

(730) **Orkla Foods Česko a Slovensko a.s.**, Mělnická 133, Byšice, 27732, CZ

(740) Mgr. Jana Šuranová Traplová, advokátka, Přístavní 531/24, Praha 7, Holešovice, 17000

(210) O-573185

(591) Barevná

(510) (29) základy pro polévky ve formě želé, bujóny ve formě želé, polévkové koncentráty ve formě želé, bujóny a vývary, gelové bujóny, polévky, instantní polévky, polévky v prášku a v konzervě; (35) propagační činnost, reklama, prezentace výrobků v komunikačních médiích a na sociálních sítích, předvádění zboží, inzerce, pronájem reklamní plochy a času v komunikačních médiích a na sociálních sítích, distribuce reklamních materiálů a vzorků výrobků, poskytování informací komerčního nebo reklamního charakteru, multimediálních informací komerčního charakteru, obchodní zprostředkovatelské služby v oblasti nákupu a prodeje výrobků výše uvedených ve třídě 29 včetně prodeje výrobků výše uvedených ve třídě 29 prostřednictvím Internetu a sociálních sítí, maloobchodní a velkoobchodní prodej výrobků výše uvedených ve třídě 29.

(511) 29, 35

(540)



(593) Obrazová

(111) **389021**

(220) 02.07.2021

(320) 02.07.2021

(442) 01.09.2021

(151) 08.12.2021

(730) **Macková Elena**, Na Ladech 414, Květnice, 25084, CZ

(210) O-573187

(510) (9) nosiče informací (v rozsahu třídy 9) se záznamem zvuku a/nebo obrazu, elektronické publikace; (35) administrativní zpracování nákupních objednávek, analýzy nákladů, dodavatelské služby pro třetí osoby, dražby, posuzování efektivnosti provozu a racionalizace práce, hospodářské prognózy, kanceláře dovozní a vývozní, komerční správa licencí na výrobky a služby ostatních, marketingové studie, příprava mezd a výplatních listin, nákupní ceny, velkoobchodní ceny - analýzy, obchodní management, obchodní nebo podnikatelský průzkum, obchodní management, průzkum trhu, průzkum veřejného mínění, zajišťování předplatného telekomunikačních služeb pro ostatní, zajišťování předplatného novin a časopisů, předvádění zboží, překlad informací do počítačových databází, řízení průmyslových nebo obchodních podniků, sekretářské služby, sestavování statistiky, služby v oblasti srovnávání cen, styky s veřejností, účetnictví, vedení kartoték v počítači, vydávání náborových textů, vyhledávání dat v počítačových souborech pro třetí; (36) služby v oblasti nemovitostí, realitní kancelář, pronájem a správa nemovitostí, makléřství, nájemní, činžovní domy (vedení), obchodování s nemovitostmi, oceňování a odhady nemovitostí, pronájem nemovitostí, správa nemovitostí, pronájem nájemních a činžovních domů, pronajímání kanceláří, správa majetku, ubytovací kanceláře (byty, místnosti), finanční analýzy, finanční poradenství, bankovníctví-finanční operace, bankovníctví-finanční transakce, daňové odhady, elektronický převod kapitálu, finanční informace; (38) šíření informací prostřednictvím veřejných datových sítí, například Internetu; (45) autorská práva (správa), bezpečnost (poradenství v oblasti), duševní vlastnictví (ochrana, licence, konzultační služby), licence k průmyslovým právům, registrace názvů domén-právní služby, poskytování licencí na počítačový software (právní služby), poradenství v oblasti duševního vlastnictví, právnické (komerční) služby, zprostředkovatelství (mediace).

(511) 9, 35, 36, 38, 45

(540)



(593) Obrazová

(111) **389022**

(220) 06.07.2021

(320) 06.07.2021

(442) 01.09.2021

(151) 08.12.2021

(730) **Chobola s.r.o.**, Řípská 1153/20a, Brno, Slatina, 62700, CZ

(740) INPARTNERS GROUP, Mgr. Simona Hejdrová, advokátka, Tuřanka 1519/115a, Brno, Slatina, 62700

(210) O-573203

(510) (7) elektrické svářecí přístroje, robotické elektrické svářecí zařízení, stroje pro sváření s elektrickým obloukem.

(511) 7

(540)



(593) Obrazová

(111) **389023**

(220) 06.07.2021

(320) 06.07.2021

(442) 01.09.2021

(151) 08.12.2021

(730) **Chobola s.r.o.**, Řípská 1153/20a, Brno, Slatina, 62700, CZ

(740) INPARTNERS GROUP, Mgr. Simona Hejdvová, advokátka, Tuřanka

1519/115a, Brno, Slatina, 62700

(210) O-573204

(510) (6) svařovací a pájecí materiály; (7) elektrické svařovací přístroje; (9) svářečské přilby; (11) přístroje a zařízení pro indukční ohřev.

(511) 6, 7, 9, 11

(540)



(593) Obrazová

(111) **389024**

(220) 06.07.2021

(320) 06.07.2021

(442) 01.09.2021

(151) 08.12.2021

(730) **Darkshire s.r.o.**, Na Homolce 1840, Beroun, Beroun-Město, 26601, CZ

(210) O-573208

(510) (25) oděvy, pokrývky hlavy, obuv, části oděvů, obuvi a pokrývek hlavy; (35) reklamní, marketingové a propagační služby; (41) služby v oblasti vzdělávání, zábavy a sportu, rezervace vstupenek na vzdělávací, zábavní a sportovní aktivity a akce a související rezervační služby, výchova, vzdělávání, zábava a sportovní činnost, zveřejňování, oznamování a psaní textů, organizování konferencí, výstav a soutěží, zvuková, obrazová a multimediální produkce a fotografie, služby v oblasti živých vystoupení, služby týkající se videoher, zábavní a tematické parky, poutě, zoo a muzea.

(511) 25, 35, 41

(540)

DARKSHIRE

(592) Slovní

(111) **389025**

(220) 02.07.2021

(320) 02.07.2021

(442) 01.09.2021

(151) 08.12.2021

(730) **EXPLICIT STAV s.r.o.**, Příkop 843/4, Brno, Zábřovice, 60200, CZ

(210) O-573216

(510) (6) kovové stavební materiály, kovové materiály pro stavebnictví, klempířské materiály pro stavebnictví kovové, kovové stavební materiály ve formě plechů, kovové okapy, krytina střešní (kovová); (17) izolační materiály pro stavebnictví, izolační omítky; (19) betonové stavební materiály, stavební materiály ze dřeva, materiály nekovové pro stavebnictví, ohnivzdorné těsnění jako stavební materiál, stavební materiály z umělých hmot, stavební materiály z přírodního kamene, stavební materiály na pokrývání střech (nekovové), obložení z nekovových materiálů pro stavebnictví, malta, nekovové okapy, cement, stavební písek, šterk, beton, kámen, umělý kámen, cementové omítky, obkladačky, nekovové trámy pro použití ve stavebnictví, nekovové stavební díly, dřevěné stavební

díly, břidlice jako střešní krytina, střešní krytina z nekovových materiálů; (35) reklama a propagace, průzkum trhu, marketing; (37) stavebnictví, stavitelství, konzultace v oblasti stavitelství a stavebnictví, renovace a opravy budov, zemní výkopové práce, demolice budov, výměna oken, výměna okenních rámců, tesařské a truhlářské služby, pokrývačské služby (práce), klempířství, zateplování budov, zednické služby, obkladačské služby, dláždění a obkládání, výstavba domů, konzultace v oblasti stavebního dozoru, služby v pozemním stavitelství, pozemní stavitelství, rovnání terénu, rekonstrukce interiérů budov, instalatérství a instalace plynu a vody, opravy střech, opravy oplocení, montáž oplocení, malba budov, bourání budov, malířské práce, služby v oblasti stavebnictví, informace v oblasti stavebnictví, omítkářské práce, opravy fasád, instalace obkladů fasád, zednictví; (42) stavební inženýrství, rozpočtování staveb, služby technického poradenství vztahující se k pozemnímu stavitelství, návrhy interiéru, poradenství v oboru stavebnictví (návrhy, projekty), vizuální návrh, stavební projektování, poradenství v oblasti stavebního projektování, služby v oblasti stavebního plánování.

(511) 6, 17, 19, 35, 37, 42

(540)

EXPLICIT STAV

(592) Slovní

(111) **389026**

(220) 02.07.2021

(320) 02.07.2021

(442) 01.09.2021

(151) 08.12.2021

(730) **EXPLICIT STAV s.r.o.**, Příkop 843/4, Brno, Zábřovice, 60200, CZ

(210) O-573217

(591) Barevná

(510) (6) kovové stavební materiály, kovové materiály pro stavebnictví, klempířské materiály pro stavebnictví kovové, kovové stavební materiály ve formě plechů, kovové okapy, krytina střešní (kovová); (17) izolační materiály pro stavebnictví, izolační omítky; (19) betonové stavební materiály, stavební materiály ze dřeva, materiály nekovové pro stavebnictví, ohnivzdorné těsnění jako stavební materiál, stavební materiály z umělých hmot, stavební materiály z přírodního kamene, stavební materiály na pokrývání střech (nekovové), obložení z nekovových materiálů pro stavebnictví, malta, nekovové okapy, cement, stavební písek, šterk, beton, kámen, umělý kámen, cementové omítky, obkladačky, nekovové trámy pro použití ve stavebnictví, nekovové stavební díly, dřevěné stavební díly, břidlice jako střešní krytina, střešní krytina z nekovových materiálů; (35) reklama a propagace, průzkum trhu, marketing; (37) stavebnictví, stavitelství, konzultace v oblasti stavitelství a stavebnictví, renovace a opravy budov, zemní výkopové práce, demolice budov, výměna oken, výměna okenních rámců, tesařské a truhlářské služby, pokrývačské služby (práce), klempířství, zateplování budov, zednické služby, obkladačské služby, dláždění a obkládání, výstavba domů, konzultace v oblasti stavebního dozoru, služby v pozemním stavitelství, pozemní stavitelství, rovnání terénu, rekonstrukce interiérů budov, instalatérství a instalace plynu a vody, opravy střech, opravy oplocení, montáž oplocení, malba budov, bourání budov, malířské práce, služby v oblasti stavebnictví, informace v oblasti stavebnictví, omítkářské práce, opravy fasád, instalace obkladů fasád, zednictví; (42) stavební inženýrství, rozpočtování staveb, služby technického poradenství vztahující se k pozemnímu stavitelství, návrhy interiéru, poradenství v oboru stavebnictví (návrhy, projekty), vizuální návrh, stavební projektování, poradenství v oblasti stavebního projektování, služby v oblasti stavebního plánování.

(511) 6, 17, 19, 35, 37, 42

(540)



(593) Obrazová

(111) **389027**

(220) 04.07.2021

(320) 04.07.2021

- (442) 01.09.2021
(151) 08.12.2021
(730) **Kvap Nutrition s.r.o.**, Bělehradská 858/23, Praha 2, Vinohrady, 12000, CZ
(740) Jindyne s.r.o., U Statku 77, Mnichovo Hradiště, Hněvousice, 29501
(210) O-573224
(591) Barevná
(510) (5) potravní doplňky pro zvířata; (31) krmiva pro domácí zvířata; (35) maloobchodní a velkoobchodní prodej potravních doplňků pro zvířata a krmiv pro zvířata; (40) zakázková výroba potravních doplňků pro zvířata a krmiv pro zvířata; (41) služby v oblasti vzdělávání, zábavy a sportu; (44) zemědělské služby, služby akvakultury, zahradnické a lesnické služby.
(511) 5, 31, 35, 40, 41, 44
(540)



(593) Obrazová

- (111) **389028**
(220) 08.07.2021
(320) 08.07.2021
(442) 01.09.2021
(151) 08.12.2021
(730) **Hornák Matej**, Holečkova 100/9, Praha 5, Smíchov, 15000, CZ
(740) zaeRkováno s.r.o., Vršovická 478/51, Praha 10, Vršovice, 10100
(210) O-573264
(510) (35) inzerce automobilů určených k prodeji prostřednictvím internetu, poskytování informací prostřednictvím internetu ohledně prodeje automobilů, zprostředkování prodeje ojetých vozidel, propagační činnost, výroba videonahrávek a audiovizuálních záznamů pro reklamní účely, administrativní činnost, administrativa prodeje spojená s přepisy aut, administrativa prodeje spojená s financováním aut a jejich pojištění, merchandising; (37) autoservisy, služby autoservisu pro údržbu a opravy vozidel, opravy karosérií, opravy a údržba částí podvozků a karosérií vozidel, služby pneuservisu, lakování vozidel, údržba, mytí a leštění vozidel, čištění, opravy, údržba a tankování vozidel, obnova motorů a pohonů, které jsou opotřebované nebo poškozené, poskytování služeb v oblasti prověřování aut; (39) automobilová doprava, nákladní doprava, odtahování vozidel a dopravních prostředků, vyprošťování vozidel, zprostředkování odtahování vozidel, služby v dopravě a přepravě, zprostředkování dopravy a přepravy, pronájem vozidel, a to automobilů, nákladních vozidel, automobilových přívěsů, autokar, služby v oblasti sdílení osobních automobilů.
(511) 35, 37, 39
(540)



(593) Obrazová

- (111) **389029**
(220) 08.07.2021
(320) 08.07.2021
(442) 01.09.2021
(151) 08.12.2021
(730) **Hornák Matej**, Holečkova 100/9, Praha 5, Smíchov, 15000, CZ
(740) zaeRkováno s.r.o., Vršovická 478/51, Praha 10, Vršovice, 10100
(210) O-573265
(510) (35) inzerce automobilů určených k prodeji prostřednictvím internetu, poskytování informací prostřednictvím internetu ohledně prodeje automobilů, zprostředkování prodeje ojetých vozidel, propagační činnost, výroba videonahrávek a audiovizuálních záznamů pro reklamní účely, administrativní činnost, administrativa prodeje spojená s přepisy aut,

administrativa prodeje spojená s financováním aut a jejich pojištění, merchandising; (37) autoservisy, služby autoservisu pro údržbu a opravy vozidel, opravy karosérií, opravy a údržba částí podvozků a karosérií vozidel, služby pneuservisu, lakování vozidel, údržba, mytí a leštění vozidel, čištění, opravy, údržba a tankování vozidel, obnova motorů a pohonů, které jsou opotřebované nebo poškozené, poskytování služeb v oblasti prověřování aut; (39) automobilová doprava, nákladní doprava, odtahování vozidel a dopravních prostředků, vyprošťování vozidel, zprostředkování odtahování vozidel, služby v dopravě a přepravě, zprostředkování dopravy a přepravy, pronájem vozidel, a to automobilů, nákladních vozidel, automobilových přívěsů, autokar, služby v oblasti sdílení osobních automobilů.

- (511) 35, 37, 39
(540)



(593) Obrazová

- (111) **389030**
(220) 08.07.2021
(320) 08.07.2021
(442) 01.09.2021
(151) 08.12.2021
(730) **PQT REALITY, s.r.o.**, Pěkná 224/8, Brno, Chrlice, 64300, CZ
(210) O-573274
(591) Barevná
(510) (29) maso a masné výrobky, polévky a vývary, masové výtazky, ryby, mořské plody a měkkýši, neživí, zpracované ovoce, houby a zelenina, ořechy a luštěniny, hotová jídla, instantní potraviny a pikantní svačinky, vejce, nakládaná vejce, kachní vejce, slepičí vejce, křepelčí vejce; (30) káva, čaj, kakao a jejich náhražky, čaj, čaje, rýžový pudink, suši; (32) nealkoholické nápoje, ochucené sycené nápoje, limonády, pivo a pivovarnické výrobky, džusy, nesyčené nealkoholické nápoje, nealkoholické nápoje s kávovou příchutí, nealkoholické nápoje obohacené o vitaminy, nealkoholické perlivé nápoje z ovocných šťáv; (33) koktejly, alkoholické nápoje (destiláty); (43) poskytování jídla a nápojů, catering - jídlo a nápoje pro bankety, bufety, bary, bary (služby -), služby bufetů pro denní bary, restaurační služby zahrnující bary s povolením k prodeji alkoholu, zajištění stravování.
(511) 29, 30, 32, 33, 43
(540)



(593) Obrazová

- (111) **389031**
(220) 10.07.2021
(320) 10.07.2021
(442) 01.09.2021
(151) 08.12.2021
(730) **Merinis, s.r.o.**, Vyšehradská 1349/2, Praha 2, Nové Město, 12800, CZ
(210) O-573303
(510) (35) personální poradenství; (41) jazykové vzdělávání, poskytování vzdělávání, dálkové vzdělávání, další vzdělávání.
(511) 35, 41
(540)

Merinis

(592) Slovní

- (111) **389032**
(220) 11.07.2021
(320) 11.07.2021
(442) 01.09.2021
(151) 08.12.2021
(730) **VINAŘSTVÍ SOVIŠ s.r.o.**, č. p. 223, Blatnice pod Svatým Antonínkem, 696 71, CZ
(210) O-573310
(510) (16) tiskárenské výrobky, papírnické zboží a vzdělávací potřeby (s výjimkou přístrojů); (33) alkoholické nápoje (s výjimkou piva); (43) dočasné ubytování, hotely, ubytovny a penziony, prázdninové a turistické ubytování, poskytování hotelového ubytování.
(511) 16, 33, 43
(540)



(593) Obrazová

- (111) **389033**
(220) 09.07.2021
(320) 09.07.2021
(442) 01.09.2021
(151) 08.12.2021
(730) **EXPLICIT INVEST s.r.o.**, Dlouhá 5617, Zlín, 76001, CZ
(210) O-573311
(510) (35) reklamní a inzertní služby, reklamní, marketingové a propagační služby, rozšiřování reklamních marketingových a propagačních materiálů, reklama, marketing a propagační služby, automatizované zpracování dat, obchodní zprostředkovatelské služby, digitální marketing, obchodní poradenské služby a informace pro spotřebitele; (36) finanční plánování, služby finančního plánování, finanční plánování důchodu, služby osobního finančního plánování, poradenské služby v oblasti finančního plánování, finanční analýzy, finanční analýzy dat, služby v oblasti finanční analýzy a průzkumu, nezávislé poradenství vztahující se k finančnímu plánování, zprostředkování hypoték, refinancování hypoték, hypotéční poradenství, kapitálové investice, investice do nemovitostí, finanční investice a poradenství, investice do penzijních fondů, investice do podílových fondů, investice do mezinárodních fondů, pojištění, životní pojištění, hypotéční úvěry a finanční služby, poradenské služby zaměřené na úvěry, sjednávání úvěrů, zprostředkování smluv v oblasti stavebního spoření, finanční služby v oblasti spoření, služby v oblasti stavebního spoření, finanční analýza, analýza finančních investic a průzkum v oblasti cenných papírů; (38) poskytování přístupu k obsahu, webovým stránkám a portálům.
(511) 35, 36, 38
(540)

EXPLICIT INVEST

(592) Slovní

- (111) **389034**
(220) 09.07.2021
(320) 09.07.2021
(442) 01.09.2021
(151) 08.12.2021
(730) **EXPLICIT INVEST s.r.o.**, Dlouhá 5617, Zlín, 76001, CZ
(210) O-573312
(591) Barevná
(510) (35) reklamní a inzertní služby, reklamní, marketingové a propagační služby, rozšiřování reklamních marketingových a propagačních materiálů, reklama, marketing a propagační služby, automatizované zpracování dat, obchodní zprostředkovatelské služby, digitální marketing, obchodní poradenské služby a informace pro spotřebitele; (36) finanční plánování,

služby finančního plánování, finanční plánování důchodu, služby osobního finančního plánování, poradenské služby v oblasti finančního plánování, finanční analýzy, finanční analýzy dat, služby v oblasti finanční analýzy a průzkumu, nezávislé poradenství vztahující se k finančnímu plánování, zprostředkování hypoték, refinancování hypoték, hypotéční poradenství, kapitálové investice, investice do nemovitostí, finanční investice a poradenství, investice do penzijních fondů, investice do podílových fondů, investice do mezinárodních fondů, pojištění, životní pojištění, hypotéční úvěry a finanční služby, poradenské služby zaměřené na úvěry, sjednávání úvěrů, zprostředkování smluv v oblasti stavebního spoření, finanční služby v oblasti spoření, služby v oblasti stavebního spoření, finanční analýza, analýza finančních investic a průzkum v oblasti cenných papírů; (38) poskytování přístupu k obsahu, webovým stránkám a portálům.

(511) 35, 36, 38
(540)

explicit invest

(593) Obrazová

- (111) **389035**
(220) 12.07.2021
(320) 12.07.2021
(442) 01.09.2021
(151) 08.12.2021
(730) **Art of All s.r.o.**, Roháčova 188/37, Praha 3, Žižkov, 13000, CZ
(740) Advokátní kancelář JUDr. Ivana Slivkaničová, Mgr. Zuzana Kovářová, advokátka, Na příkopě 988/31, Praha 1, Staré Město, 11000
(210) O-573330
(510) (16) akvarelové malby, alba, almanachy, bloky, brožury, časopisy, fotografie, fotorytiny, grafické reprodukcce, grafické tisky, katalogy, knihy, komiksy, lepty, letáky, litografie, malby, výtvarné potřeby, obrazy, olejotisky, plakáty, portréty, potřeby pro kreslení a rýsování, rytiny; (35) marketing, online reklama, pořádání výstav pro obchodní a reklamní účely, poskytování online tržiště pro kupující a prodávající zboží a služeb, pořádání veletrhů pro obchodní a reklamní účely, prezentace výrobků v komunikačních médiích pro účely maloobchodu, propagace, služby maloobchodu v oblasti uměleckých děl poskytované uměleckými galeriemi, vedení dražeb; (41) fotografování, kulturní, vzdělávací a zábavní služby poskytované uměleckými galeriemi, online vydávání elektronických knih a časopisů, pořádání a vedení workshopů, pořádání soutěží, pořádání výstav ke kulturním a vzdělávacím účelům, vzdělávací služby, zábava.
(511) 16, 35, 41
(540)

ONLINE GALLERY

(593) Obrazová

- (111) **389036**
(220) 12.07.2021
(320) 12.07.2021
(442) 01.09.2021
(151) 08.12.2021
(730) **Wild Wine s.r.o.**, Na Florenci 1332/23, Praha 1, Nové Město, 11000, CZ
(740) HAVEL & PARTNERS s.r.o., advokátní kancelář, Mgr. Ivan Rámeš, advokát, Na Florenci 2116/15, Praha 1, Nové Město, 11000
(210) O-573351
(510) (33) víno, červené víno, bílé víno, šumivé víno; (35) obchodní informační služby týkající se vína, maloobchodní prodej vín, podpora prodeje vín, reklamní služby v oblasti propagace prodeje vín; (41) vzdělávání v oblasti vín, ochutnávky vín (vzdělávací služby), příprava a organizace akcí s ochutnávkou vína pro vzdělávací účely; (42) certifikace (kontrola kvality), kontrola kvality vín, testování vín, hodnocení kvality vín, monitorování kvality vín, technické poradenství týkající se produkce vína; (44) vinohradnictví, poradenství v oboru vinohradnictví.
(511) 33, 35, 41, 42, 44

(540)



(593) Obrazová

- (111) **389037**
(220) 13.07.2021
(320) 13.07.2021
(442) 01.09.2021
(151) 08.12.2021
(730) **Pražská energetika, a.s.**, Na hroudě 1492/4, Praha 10, Vršovice, 10000, CZ
(740) AK Vendlová, JUDr. Gabriela Vendlová Ph.D., advokátka, Lužická 1792/32, Praha 2, Vinohrady, 12000
(210) O-573360
(510) (35) reklamní a propagační služby, propagační a reklamní činnost v oblasti srovnávání cen výrobků a služeb, činnost podnikatelských, organizačních a ekonomických poradců, sběr údajů do počítačových databází, sestavování statistik, srovnávání cen, systemizace údajů do počítačových databází, posuzování firem a podniků, včetně provádění těchto služeb v počítačových databázích prostřednictvím internetu; (36) finanční analýza, poskytování finančních informací, včetně poskytování prostřednictvím webových stránek; (38) komunikace prostřednictvím počítačových terminálů, poskytování online fór.

(511) 35, 36, 38

(540)

ENKIDOO

(592) Slovní

- (111) **389038**
(220) 13.07.2021
(320) 13.07.2021
(442) 01.09.2021
(151) 08.12.2021
(730) **Straka Radomír Ing.**, Těšovská 185, Uherský Brod, Těšov, 68734, CZ
Kubík Roman Ing., Zahradní 3518/24, Jihlava, 58601, CZ
(740) Ing. Zdeněk Kučera, Dlouhá 207, Slušovice, 76315
(210) O-573377
(510) (1) chemické výrobky pro průmysl a zemědělství; (3) prací prostředky, prostředky k čištění, leštění a odmašťování; (5) dezinfekční prostředky.

(511) 1, 3, 5

(540)

DEPROS

(592) Slovní

- (111) **389039**
(220) 16.07.2021
(320) 16.07.2021
(442) 01.09.2021
(151) 08.12.2021
(730) **Zlámál Josef**, č. p. 301, Habrovany, 68301, CZ
(740) INPARTNERS GROUP, Mgr. Jan Brauner, advokát, Tuřanka 1519/115a, Brno, Slatina, 62700
(210) O-573472
(510) (18) kůže, imitace kůže, surové kůže a kožešiny, batohy, kabelky, kufry, kufříky, nákupní tašky, peněženky, klíčenky, pouzdra na klíče (kožená galanterie), pouzdra na deštníky, kožené pytle jako obaly, ruksaky, cestovní brašny, školní tašky, nákupní sítky, nažehlovací záplaty na opravu kůže a/nebo imitace kůže, nažehlovací ozdoby z kůže a/nebo imitace kůže, spadající do této třídy, deštníky, textilní kabelky, textilní kufry, textilní kufříky a textilní nákupní tašky; (25) šaty, spodní a noční prádlo, šortky, společenské oděvy, sukně, tepláky, trička, vesty, župany, boty, bundy, části

oděvů, obuvi a pokrývek hlavy, čepice, dámská obuv, dámské oděvy, dětská obuv, dětské oděvy, domácí oděvy, džíny a džínové oblečení, kabáty, kalhoty, klobouky, košile, mikiny, obuv, oděvy, oděvy pro sport, pánská a dámská obuv, pánské oděvy, pánská konfekce, pásky, pláště, plavky, pokrývky hlavy, ponožky, pyžama, saka, svetry; (35) maloobchodní prodej oděvů, maloobchodní služby zaměřené na prodej oděvních doplňků, on line maloobchodní služby zaměřené na oděvy, služby on-line maloobchodních prodejen v oblasti oděvů, maloobchodní prodej obuvi.

(511) 18, 25, 35

(540)

MOSTLY LEGAL

(592) Slovní

- (111) **389040**
(220) 16.07.2021
(320) 16.07.2021
(442) 01.09.2021
(151) 08.12.2021
(730) **Zlámál Josef**, č. p. 301, Habrovany, 68301, CZ
(740) INPARTNERS GROUP, Mgr. Jan Brauner, advokát, Tuřanka 1519/115a, Brno, Slatina, 62700
(210) O-573473
(510) (25) šaty, spodní a noční prádlo, šortky, společenské oděvy, sukně, tepláky, trička, vesty, župany, boty, bundy, části oděvů, obuvi a pokrývek hlavy, čepice, dámská obuv, dámské oděvy, dětská obuv, dětské oděvy, domácí oděvy, džíny a džínové oblečení, kabáty, kalhoty, klobouky, košile, mikiny, obuv, oděvy, oděvy pro sport, pánská obuv, pánské oděvy, pánská konfekce, pásky, pláště, plavky, pokrývky hlavy, ponožky, pyžama, saka, svetry; (30) káva, čaj, kakao, cukr, rýže, tapioka, ságo, kávové náhražky, mouka a obilní přípravky, chléb, sušenky, suchary, koláče, jemné pečivo a cukrovinky, čokoláda, čokoládové pasty, čokoládové pomazánky, čokoládové náplně do pečiva, zmrzlina, med, sirup z melasy, kvasnice, sůl, hořčice, ocet, chuťové omáčky, majonézy, kečupy, koření, led na chlazení, potravinové přípravky na bázi přírodních produktů, spadající do této třídy; (32) ochucené sycené nápoje, nealkoholické nápoje, pivo a pivovarnické výrobky; (33) lihoviny (nápoje), alkoholické nápoje (destiláty), předpřipravené alkoholické nápoje, víno; (36) pronájem kanceláří, pronájem kancelářských prostor, pronájem sdílených kanceláří, pronájem kanceláří (nemovitosti); (41) kulturní aktivity, kulturní služby, organizace kulturních představení, poskytování kulturních aktivit, zábavní, sportovní aktivity, pronájem zařízení a vybavení ke vzdělávání, zábavě, sportu a kultuře, organizování kongresů a konferencí pro kulturní a vzdělávací účely, organizování a pořádání veletrhů pro kulturní nebo vzdělávací účely, příprava a pořádání kulturních aktivit, organizování kulturních a uměleckých akcí, organizování slavnostních společenských akcí, pořádání koncertů, organizace koncertů, pořádání hudebních koncertů, pronájem koncertních prostor; (43) bary, bistra (služby), bufety, čajovny, jídelny, kavárny (služby), podávání jídel a nápojů, pohostinství (služby), restaurace, snack-bary, pronájem místností na společenské akce, poskytování zařízení pro akce a dočasných kancelářských a jednacích prostor, pronájem dočasných kancelářských prostor.

(511) 25, 30, 32, 33, 36, 41, 43

(540)



(593) Obrazová

- (111) **389041**
(220) 16.07.2021
(320) 16.07.2021

- (442) 01.09.2021
(151) 08.12.2021
(730) **Zlámal Josef**, č. p. 301, Habrovany, 68301, CZ
(740) INPARTNERS GROUP, Mgr. Jan Brauner, advokát, Tuřanka 1519/115a, Brno, Šlatina, 62700
(210) O-573474
(510) (25) šaty, spodní a noční prádlo, šortky, společenské oděvy, sukně, tepláky, trička, vesty, župany, boty, bundy, části oděvů, obuvi a pokrývek hlavy, čepice, dámská obuv, dámské oděvy, dětská obuv, dětské oděvy, domácí oděvy, džiny a džínové oblečení, kabáty, kalhoty, klobouky, košile, mikiny, obuv, oděvy, oděvy pro sport, pánská obuv, pánské oděvy, pánská konfekce, pásky, pláště, plavky, pokrývky hlavy, ponožky, pyžama, saka, svetry; (30) káva, čaj, kakao, cukr, rýže, tapioka, ságo, kávové náhrázky, mouka a obilní přípravky, chléb, sušenky, suchary, koláče, jemné pečivo a cukrovinky, čokoláda, čokoládové pasty, čokoládové pomazánky, čokoládové náplně do pečiva, zmrzlina, med, sirup z melasy, kvasnice, sůl, hořčice, ocet, chuťové omáčky, majonézy, kečupy, koření, led na chlazení, potravinové přípravky na bázi přírodních produktů, spadající do této třídy; (32) ochucené sycené nápoje, nealkoholické nápoje, pivo a pivovarnické výrobky; (33) lihoviny (nápoje), alkoholické nápoje (destiláty), předpřipravené alkoholické nápoje, víno; (36) pronájem kanceláří, pronájem kancelářských prostor, pronájem sdílených kanceláří, pronájem kanceláří (nemovitosti); (41) kulturní aktivity, kulturní služby, organizace kulturních představení, poskytování kulturních aktivit, zábavní, sportovní aktivity, pronájem zařízení a vybavení ke vzdělávání, zábavě, sportu a kultuře, organizování kongresů a konferencí pro kulturní a vzdělávací účely, organizování a pořádání veletrhů pro kulturní nebo vzdělávací účely, příprava a pořádání kulturních aktivit, organizování kulturních a uměleckých akcí, organizování slavnostních společenských akcí, pořádání koncertů, organizace koncertů, pořádání hudebních koncertů, pronájem koncertních prostor; (43) bary, bistra (služby), bufety, čajovny, jídelny, kavárny (služby), podávání jídel a nápojů, pohostinství (služby), restaurace, snack-bary, pronájem místností na společenské akce, poskytování zařízení pro akce a dočasných kancelářských a jednacích prostor, pronájem dočasných kancelářských prostor.

(511) 25, 30, 32, 33, 36, 41, 43

(540) **FRATELLI TUTTI**

(592) Slovní

- (111) **389042**
(220) 16.07.2021
(320) 16.07.2021
(442) 01.09.2021
(151) 08.12.2021
(730) **R. Jelínek Group SE**, Hart van Brabantlaan 12-16, Tilburg 5038JL, NL
(740) Mgr. Dagmar Ressořová Maršíková, Ševcovská 3246, Zlín, 76001
(210) O-573482
(510) (32) pivo.
(511) 32

PRADĚD

(540)

(592) Slovní

- (111) **389043**
(220) 16.07.2021
(320) 16.07.2021
(442) 01.09.2021
(151) 08.12.2021
(730) **Joker Cider s.r.o.**, Mánesova 1066, Kostelec nad Orlicí, 51741, CZ
(210) O-573483
(510) (30) aromatické čaje (k jiným než léčebným účelům), aromatické látky do nápojů (jiné než silice), aromatické přípravky k výrobě bylinných čajů, aromatické přípravky k výrobě neléčivých výluhů, bylinkové čaje (neléčivé), bylinné čaje (s výjimkou těch pro léčebné použití), bylinné přípravky na výrobu nápojů, čaj k luhování, čajové esence (bez léčivých účinků), čajové infuze (neléčivé), čajové nápoje (bez léčivých účinků), čajové nápoje s ovocnou příchutí, čajovny, fermentovaný čaj, japonský zelený čaj, nápoje na bázi čaje; (32) limonády, nealkoholické nápoje s ovocnou příchutí, nealkoholické ochucené sycené nápoje, nealkoholické perlivé nápoje, nealkoholické sodové nápoje s příchutí čaje, sycené šťávy, esence na výrobu nápojů, koncentráty pro přípravu ovocných nápojů, koncentráty k přípravě nealkoholických nápojů, koncentrované přípravky k ředění určené k přípravě nápojů, limetková

šťáva na přípravu nápojů, nealkoholické nápoje z ovocných šťáv, nealkoholické ovocné výtahy používané při přípravě nápojů, prášek používaný k přípravě nápojů na bázi ovoce, prášky na přípravu nápojů, prášky používané při přípravě nealkoholických nápojů, prášky pro přípravu šumivých nápojů, příchutě k přípravě nealkoholických nápojů, ne ve formě esenciálních olejů, příchutě k přípravě ochucených minerálních vod (nikoli v podobě éterických olejů), přípravky na výrobu sodovky, sirupy a jiné nealkoholické přípravky ke zhotovování nápojů, sirupy do nápojů, sirupy k přípravě limonád, sirupy k přípravě nealkoholických nápojů, sirupy na výrobu nápojů s ovocnou příchutí, sirupy pro přípravu limonád, sirupy pro přípravu nápojů, sirupy pro přípravu ochucených minerálních vod, sladký nápoj z limetkové šťávy, sirupy na výrobu nápojů.

(511) 30, 32

(540)

Dr. Matcha

(592) Slovní

- (111) **389044**
(220) 16.07.2021
(320) 16.07.2021
(442) 01.09.2021
(151) 08.12.2021
(730) **Joker Cider s.r.o.**, Mánesova 1066, Kostelec nad Orlicí, 51741, CZ
(210) O-573484
(510) (30) aromatické čaje (k jiným než léčebným účelům), aromatické přípravky k výrobě bylinných čajů, aromatické přípravky k výrobě neléčivých výluhů, bylinné čaje (s výjimkou těch pro léčebné použití), bylinné přípravky na výrobu nápojů, čaj rooibos, čajové esence (bez léčivých účinků), čajové infuze (neléčivé), čajové kapsle, čajové nápoje (bez léčivých účinků), čajové nápoje s ovocnou příchutí, čajové výtahy, fermentovaný čaj, instantní prášek na přípravu čaje (k jiným než léčebným účelům), ledový čaj (neléčivý), květy nebo listy k použití jako náhražka čaje, mate (čaj), náhražka čaje (pro jiné než léčebné účely), nápoje na bázi čaje, neléčivé čaje obsahující citrón, neléčivé čaje s citrónovou příchutí; (32) kolové nápoje, koly (nealkoholické nápoje), limonády, nealkoholické nápoje s ovocnou příchutí, nealkoholické ochucené sycené nápoje, nealkoholické perlivé nápoje, nealkoholické sodové nápoje s příchutí čaje, nízkokalorické nealkoholické nápoje, sycené šťávy, esence na výrobu nápojů, koncentráty k přípravě nealkoholických nápojů, koncentráty pro přípravu ovocných nápojů, koncentrované přípravky k ředění určené k přípravě nápojů, nápoje z ovocných šťáv, nealkoholické nápoje z ovocných šťáv, nealkoholické ovocné výtahy používané při přípravě nápojů, prášky na přípravu nápojů, prášky pro přípravu šumivých nápojů, příchutě k přípravě nealkoholických nápojů, ne ve formě esenciálních olejů, příchutě k přípravě ochucených minerálních vod (nikoli v podobě éterických olejů), přípravky pro výrobu sodovky, sirupy a jiné nealkoholické přípravky ke zhotovování nápojů, sirupy do nápojů, sirupy k přípravě limonád, sirupy k přípravě nealkoholických nápojů, sirupy na výrobu nápojů, sirupy na výrobu nápojů s ovocnou příchutí, sirupy pro přípravu limonád, sirupy pro přípravu nápojů, sirupy pro přípravu ochucených minerálních vod, sladký nápoj z limetkové šťávy.

(511) 30, 32

(540)

Mr. Maté

(592) Slovní

- (111) **389045**
(220) 16.07.2021
(320) 16.07.2021
(442) 01.09.2021
(151) 08.12.2021
(730) **JetAdvice Kft.**, József Attila utca 12, 2724 Újlengyel, HU
(740) Chytilová & spol., patentová kancelář, s.r.o., Nad spádem 641/20, Praha 4, Podolí, 14700
(210) O-573485
(591) Barevná
(510) (35) řízení, organizace a správa podniku, administrativní pomoc při vypracování nabídek k poptávkám, administrativní služby, administrativní zpracování objednávek, aktualizace a údržba dat v počítačových databázích, externí správa společností, obchodní správa licencí k výrobkům a službám jiných osob, obchodní zprostředkovatelské služby, poptávky, kompletní vedení účetnictví, včetně rozvahy a účetní závěrky, provozování online trhu pro kupující a prodejce výrobků a služeb, strategické obchodní plánování, oceňování podniků, obchodní administrativa, poradenské služby ohledně

plánování obchodní činnosti, poradenství vztahující se k obchodním akvizicím, konzultace v oblasti obchodního plánování, poradenství v otázkách obchodní taktiky, provádění obchodního ohodnocování, projektové studie pro podniky, vedení podniků (poradenství), sběr informací pro podnikatelské subjekty, nákupní služby, vztahy s médií, poradenské služby v oblasti podnikání a veřejných služeb při plánování, organizaci, racionalizaci a kontrole, informace o řízení a správě, poradenské služby v oblasti reorganizace podnikových procesů, efektivního řízení, snižování nákladů, marketingu, služby v oblasti v oblasti lidských zdrojů, poradenské služby pro obchodní plánování výroby a plánování kontrol, podpůrné služby (obchodní administrativní služby), manažerské poradenství ohledně nábory zaměstnanců, správa zákaznických věrnostních programů, obchodní správa projektů zaměstnaneckých akcií, zpracování, systematizace a správa dat, správa v oblasti obchodního hodnocení, obchodní správa hotelů pro třetí osoby, správa systémů sociálních dávek pro zaměstnance, správa v oblasti obchodního plánování, nábor zaměstnanců, řízení lidských zdrojů a náborové služby, testování osobnosti pro náborové účely, správa zaměstnaneckých penzijních plánů, prodej vybavení hotelů, obchodní správa ubytovacích a stravovacích podniků; (36) nákup a prodej nemovitostí, inkasování nájemného, oceňování staveb, oceňování strojního vybavení, pronájem nemovitostí a majetku, služby nemovitostí (realitní služby), služby finančního plánování, správa (správa pozemků, správa nemovitostí), finanční záruky a ručení, zprostředkování nájmu (pouze nemovitostí), zprostředkování leasingu, zprostředkování finančních služeb, zprostředkování přepravního pojištění, zprostředkování pronájmů ubytování, poradenské a informační služby vztahující se ke zprostředkování pojištění, pronájem výrobních hal, bankovní garance, finanční správa stavebních projektů, financování stavebních projektů, poradenské služby zaměřené na financování stavebních prací a projektů infrastruktury, příprava finančních zpráv týkajících se financování stavebních projektů, příprava finančních zpráv týkajících se stavebních projektů, oceňování vztahující se k návrhům budov, oceňování v oblasti nemovitostí, oceňování a správa nemovitostí, oceňovací služby, finanční oceňování, finanční a realitní oceňování, finanční zprostředkování, zprostředkování v oblasti nemovitostí, pronájem nebytových prostor, pronájem kancelářských prostor, pronájem hal, obchod s akciemi a cennými papíry (finanční služby), finanční řízení zaměstnaneckých penzijních plánů, finanční správa penzí, konzultace týkající se penzí, penzijní poradenství, poskytování penzijních plánů; (37) výstavby, rekonstrukce a opravy budov, průmyslové, inženýrské a energetické stavby, zemní základové práce, sanace betonových konstrukcí, střechy (renovace, montáž, demontáž, instalace), izolace střech, pokrývačské práce, zateplování budov, zemní práce, zemní výkopové práce, rovnání terénu, antikorozní úpravy, stavebnictví a demolice staveb, bourání budov, služby v pozemním stavitelství, služby v oblasti stavebnictví, půjčování a pronájem strojů pro zemní práce a pro stavebnictví, malířské a natěračské práce, opravy a rekonstrukce ocelových konstrukcí, podlahářské práce, izolace staveb, protipožární ochrana na stavbách, izolace a montáž stavebních konstrukcí, zámečnictví (opravy), instalace, montáž, opravy a údržba topných, ventilačních a klimatizačních zařízení, instalatérské služby, údržba a opravy v této oblasti, instalatérství a instalace plynu a vody, služby pro instalaci odtoků, stokových kanálů, údržba a opravy kanalizačních systémů a potrubí, výstavba kanalizačních sítí, přestavba hotelů na byty, výstavba nových bytů, apartmánů, rekreačních ubytovacích nemovitostí, developerská činnost (stavebnictví), čištění odpadů a kanalizací, likvidace nebezpečného odpadu, likvidace odpadu (úklidové služby), odvoz odpadu (úklid), čištění interiérů a exteriérů budov, podzemní stavební práce, zednické služby, provozování mycích linek, provozování čerpacích stanic s pohonnými látkami, palivy, mazadly a mazivy, instalace, údržba a opravy čerpacích stanic s pohonnými látkami, palivy, mazadly a mazivy, pronájem zařízení a vybavení pro opravy, údržbu a tankování vozidel, instalace, provozování, údržba a opravy nabíjecích stanic pro elektrická vozidla, mytí, čištění a ošetřování dopravních prostředků, opravy, údržba a tankování dopravních prostředků, výstavba komunikační infrastruktury, výstavba inženýrských staveb, realizace inženýrských staveb, poradenství v oblasti stavebního inženýrství (stavebnictví), svařování ocelových konstrukcí pro stavební účely, pokládání dlaždic, cihel nebo panelů, dláždění a obkládání, stavba silnic a cest; (41) pořádání a řízení pracovních setkání a školení, provozování sportovních zařízení; (42) monitorování životního prostředí v místech ukládání odpadu, monitorování životního prostředí v místech zpracování odpadu, architektonické služby a služby urbanistického plánování, architektonický design, architektonický výzkum, konzultace v oboru architektury, konzultační služby vztahující se k architektuře, návrhářské služby v oblasti architektury, odborné poradenství vztahující se k architektuře, poradenské služby vztahující se k architektonickému plánování, poradenství v oblasti architektury a projektování, příprava architektonických plánů, příprava architektonických projektů, profesionální

služby vztahující se k architektonickému návrhu, řízení architektonických projektů, služby architektonického designu, služby interiérové architektury, výzkum v oblasti architektury, návrhářské služby v oblasti stavebnictví, plánování stavebních projektů, poradenské služby v oblasti stavebního designu, příprava zpráv vztahujících se k technickým projektovým studiím pro stavební projekty, projektování (stavební), služby v oblasti stavebního designu, služby v oblasti stavebního plánování, technické projektové studie v oblasti stavebnictví, energetické audity, studie technické proveditelnosti, studie technických projektů, technické projektové studie, vedení studie technických projektů, technologické studie, zajišťování technických průzkumů, topografický průzkum, technický průzkum, průzkumy životního prostředí, hydrografický průzkum, geologický průzkum, geodetické a průzkumné služby, archeologický průzkum, návrh studií proveditelnosti, provedení technických studií proveditelnosti, rozpočtování staveb, urbanistické plánování, technické projektové plánování, služby architektonického plánování, plánování a projektování obytných čtvrtí, návrh a prostorové plánování interiéru, stavební projektování, služby projektantů, projektování ve výstavbě, příprava zpráv z oblasti projektování nemovitostí, příprava projektových posudků, energetická certifikace budov, testování, analýza a hodnocení služeb jiných subjektů pro účely certifikace, technické inspekce, domovní inspekce (dohled), technický dozor a inspekce; (43) hotelové služby, penziony, provoz hotelového ubytování, restaurace, ubytovací služby (hotely, penziony), stravovací služby.

(511) 35, 36, 37, 41, 42, 43

(540)



(593) Obrazová

(111) **389046**

(220) 20.07.2021

(320) 20.07.2021

(442) 01.09.2021

(151) 08.12.2021

(730) **Biomedica, spol. s r.o.**, Pekařská 601/8, Praha 5, Jinonice, 15500, CZ

(210) O-573523

(510) (3) neléčivé kosmetické a toaletní přípravky, neléčivé přípravky pro ústní hygienu, parfumerní výrobky, éterické oleje, bělicí přípravky a další prací prostředky, přípravky na čištění, leštění, i drhnutí a broušení; (5) farmaceutika, léčebné a veterinární přípravky, hygienické přípravky pro zdravotnické účely, dietetické potraviny a přípravky upravené pro léčebné či veterinární účely, potraviny pro kojení a batolata, potravinové doplňky pro lidskou spotřebu a zvířata, náplasti, obvazové materiály a krytí, materiály pro plombování zubů, dentální vosky, dezinfekční přípravky, přípravky na hubení škůdců, fungicidy, herbicidy.

(511) 3, 5

(540)

AkneOFF

(592) Slovní

(111) **389047**

(220) 20.07.2021

(320) 20.07.2021

(442) 01.09.2021

(151) 08.12.2021

(730) **Biomedica, spol. s r.o.**, Pekařská 601/8, Praha 5, Jinonice, 15500, CZ

(210) O-573524

(510) (3) neléčivé kosmetické a toaletní přípravky, neléčivé přípravky pro ústní hygienu, parfumerní výrobky, éterické oleje, bělicí přípravky a další prací prostředky, přípravky na čištění, leštění, i drhnutí a broušení; (5) farmaceutika, léčebné a veterinární přípravky, hygienické přípravky pro zdravotnické účely, dietetické potraviny a přípravky upravené pro léčebné či veterinární účely, potraviny pro kojení a batolata, potravinové doplňky

pro lidskou spotřebu a zvířata, náplasti, obvazové materiály a krytí, materiály pro plombování zubů, dentální vosky, dezinfekční přípravky, přípravky na hubení škůdců, fungicidy, herbicidy. (540)

(511) 3, 5

(540)

HopsVital

(592) Slovní

REWOSKIN

(111) **389048**

(220) 21.07.2021

(320) 21.07.2021

(442) 01.09.2021

(151) 08.12.2021

(730) **Základní škola Livingston s.r.o.**, Vážská 998/2, Praha 9, Čakovice, 19600, CZ

(210) O-573537

(591) Barevná

(510) (35) reklamní, marketingové a propagační služby; (41) služby v oblasti vzdělávání, zábavy a sportu.

(511) 35, 41

(540)



(593) Obrazová

(111) **389049**

(220) 21.07.2021

(320) 21.07.2021

(442) 01.09.2021

(151) 08.12.2021

(730) **TOPGAL a.s.**, Nádražní 2649/73, Šternberk, 78501, CZ

(740) Ing. Zdeněk Kučera, Dlouhá 207, Slušovice, 76315

(210) O-573538

(510) (18) školní batohy.

(511) 18

(540) **TOPGAL - lehké batohy pro zdravá záda**

(592) Slovní

(111) **389050**

(220) 23.07.2021

(320) 23.07.2021

(442) 01.09.2021

(151) 08.12.2021

(730) **G32.cz s.r.o.**, Rybná 716/24, Praha 1, Staré Město, 11000, CZ

(740) BPA advokátní kancelář s.r.o., Mgr. Kryštof Pazdírek, Medkova 909/88, Praha 4, Chodov, 14900

(210) O-573579

(591) Barevná

(510) (3) přípravky s kolagenem pro kosmetické použití; (5) farmaceutické přípravky a přírodní léčiva, kolagen pro lékařské účely, potravní doplňky a dietetické přípravky, přípravky obsahující vitamin B, přípravky obsahující vitamin C; (35) reklamní, marketingové a propagační služby.

(511) 3, 5, 35

(593) Obrazová

(111) **389051**

(220) 23.07.2021

(320) 23.07.2021

(442) 01.09.2021

(151) 08.12.2021

(730) **Tajovský Josef**, Vostrého 756/11, Praha 4, Braník, 14900, CZ

Goz Omri, U Havlíčkových sadů 1541/5, Praha 2, Vinohrady, 12000, CZ

Kotmel Matouš, Francouzská 842/9, Praha 2, Vinohrady, 12000, CZ

Kotmel Šimon, Krkonošská 1623/12, Praha 2, Vinohrady, 12000, CZ

(740) Mgr. Markéta Shubik, Nad hradním vodojemem 63/75, Praha 6, Střešovice, 16200

(210) O-573580

(510) (16) letáky, plakáty, reklamní tabule z papíru nebo lepenky, pozvánky, jídelní lístky, papírové ubrusy, stolní papírové ubrusy, obaly na lahve z lepenky nebo papíru, pивní tácky, papírové tácky pod pивní sklenice, papírové etikety; (21) nádoby na pivo, sklenice na pivo, džbánky na pivo, papírové kelímky, papírové nebo plastové kelímky; (31) pivovarský slad; (32) piva, nealkoholické nápoje, ovocné šťávy a nápoje, sirupy a jiné nealkoholické přípravky ke zhotovování nápojů; (33) alkoholické nápoje (lihoviny); (35) propagační činnost, reklama, řízení obchodní činnosti restaurací; (40) vaření piva, pivovarnické služby, výroba moštu, zpracování potravin; (41) vyučování, vzdělávání, zábava, hudební zábava, zábavní, sportovní a kulturní aktivity; (43) poskytování jídla a nápojů, pronájem nábytku, povlečení, prostírání a vybavení k poskytování jídla a nápojů, bary, restaurační a barové služby, restaurační služby zahrnující bary s povolením k prodeji alkoholu, dočasné ubytování.

(511) 16, 21, 31, 32, 33, 35, 40, 41, 43

(540)



(593) Obrazová

(111) **389052**

(220) 26.07.2021

(320) 26.07.2021

(442) 01.09.2021

(151) 08.12.2021

(730) **VINAŘSTVÍ SOVIŠ z.s.**, 223, Blatnice pod Svatým Antonínkem, 69671, CZ

(210) O-573588

(510) (16) 3D obtisky k použití na jakémkoli povrchu; (33) alkoholické nápoje (destiláty), alkoholické nápoje (s výjimkou piva), známkové víno z Blatnice

pod Svatým Antonínkem; (40) 3D reprodukční služby, 3D tisk, aplikace ozdob na oděvy, antistatická úprava látek, akrylové krycí nátěry na vozidla, anodické zpracování, aplikace otěruvzdorných nátěrů na kovy a plasty, aplikace otěruvzdorných nátěrů elektrolytickými procesy.

(511) 16, 33, 40

(540)

ZLATÝ ROHÁČ

(592) Slovní

(111) **389053**

(220) 04.08.2021

(320) 04.08.2021

(442) 01.09.2021

(151) 08.12.2021

(730) **Swiss Aqua Technologies AG**, Gewerbestrasse 9, Cham, 6330, CH

(740) PatentCentrum Sedlák & Partners s.r.o., Okružní 2824, České Budějovice, České Budějovice 3, 37001

(210) O-573770

(510) (11) sanitární zařízení, zařízení pro přívod a rozvod vody a hygienická zařízení, toalety (WC), pisoáry a ostatní sanitární výrobky, splachovací zařízení a armatury, splachovače, bidety, přenosné toalety, toaletní (záchodové) mísy, záchodová či bidetová sedadla, čisté komory (sanitární instalace), části výrobků pro rozvod vody, sprchové hlavice, kohoutky, koupelnové armatury včetně víceúčelových sprchových hlavice, sanitární zařízení, sprchové hlavice využívající turbínový pohon, zařízení na filtraci vody, zařízení, přístroje a součásti na fyzikální úpravu vody, zařízení a

přístroje na čištění a úpravu vody, zařízení na odsolování vody, zařízení pro zásobování vody, filtry pro pitnou vodu, filtry na vodovodní kohoutky (příslušenství pro instalaci), dřezové filtry (vodovodní armatury), přístroje a zařízení na změkčování vody, vodovodní přístroje, vodovody, sterilizátory vody, zařízení na filtraci vody pomocí reverzní osmózy (součásti pro úpravu vody), součásti zařízení pro reverzní osmózu, zařízení na omezení průtoku vody u zařízení na čištění vody pomocí reverzní osmózy, ionizátory na úpravu vzduchu a vody, cyklonová zařízení na čištění vody, zařízení pro chlazení vody, příslušenství pro regulaci vodních či plynových zařízení a na vodovodní či plynová potrubí, regulační a bezpečnostní zařízení pro vodovodní přístroje, provzdušňovače vody do vodovodních kohoutků, tlakové zásobníky vody, zařízení pro odpadní vody.

(511) 11

(540)



(593) Obrazová

Přehled zápisů ochranných známek se změnou ve vztahu ke zveřejněným přihláškám

Kapitola obsahuje údaje o ochranných známkách zapsaných na základě ustanovení § 28 odst. 1 zákona č. 441/2003 Sb., u kterých došlo ke změně údajů oproti zveřejněné přihlášce ochranné známky.

Číselný přehled (111)	
388915	388918

Zápisy ochranných známek se změnou ve vztahu ke zveřejněným přihláškám

(111) **388915**
(220) 25.01.2020
(320) 25.01.2020
(442) 17.06.2020
(151) 08.12.2021
(540)



(593) Obrazová
(730) **PIZZA KING S.R.O.**, Pavlovova 3059/40, Ostrava, Zábřeh, 70030, CZ
(510) (21) nádobí, kuchyňské náčiní a nádoby, krabice na jídlo, krabice, obaly a tašky na rozvoz hotových jídel a rychlého občerstvení, zejména na pizzu, těstoviny, saláty a pokrmy asijské kuchyně, spadající do této třídy; (35) konzultační a poradenské služby a pomoc v oblasti reklamní, marketingové a propagační činnosti, franchisingové služby a řízení franchisingové sítě, pomoc při řízení obchodní činnosti, obchodní poradenské služby, příprava franchisingových manuálů, administrativní zpracování přijatých objednávek, automatizované zpracování dat, reklamní a inzertní služby, aranžování výkladů, propagace, reklama a marketing, rozšiřování reklamy prostřednictvím reklamních poutačů.
(591) Barevná
(511) 21, 35
(210) O-561328

(111) **388918**
(220) 05.05.2020
(320) 05.05.2020
(442) 24.06.2020
(151) 08.12.2021

(540)



(593) Obrazová
(730) **Praetor 42 s.r.o.**, Na příkopě 857/18, Praha 1, Nové Město, 11000, CZ
(740) PATENTSERVIS Praha a.s., Na Podkovce 281/10, Praha 4, Podolí, 14700
(510) (3) neléčivé kosmetické a toaletní přípravky, neléčivé přípravky pro ústní hygienu, parfumerní výrobky, éterické oleje, bělicí přípravky a další prací prostředky, přípravky na čištění, leštění, drhnutí a broušení; (9) přístroje a nástroje vědecké, výzkumné, geodetické, přístroje a nástroje pro vážení, měření, signalizaci, detekci, testování, inspekci, záchranu, zařízení a přístroje pro vedení, přepínání, přeměnu, akumulaci, regulaci nebo řízení distribuce nebo použití elektrického proudu, potápěčské obleky, potápěčské masky, špunty do uší pro potápěče, nosní klipsy pro potápěče a plavce, potápěčské rukavice, dýchací přístroje pro plavání pod vodou, hasicí přístroje; (16) globusy, pohlednice, fotografie, reprodukce obrazů a fotografií, papírové obaly, papírové, plastové sáčky a tašky v rámci této třídy, psací a kancelářské potřeby, papírenské zboží v rámci této třídy, jako jsou obaly, kryty a prostředky pro uložení papírů, sponky na bankovky, pouzdra na šekové knížky, klipy na papír, pouzdra na cestovní pasy, alba na výstřižky, papírové tašky, obálky a další obaly, figurky z papíru nebo lepenky, jednorázové výrobky z papíru – a to kapesníčky a ubrousky; (18) kůže a imitace kůže a výrobky z nich, které nejsou zahrnuty do jiných tříd, zvířecí kůže a usně, zavazadla a tašky, deštníky a slunečníky, vycházkové hole, biče, postroje a sedlářské výrobky, obojky, vodítka a oblečky pro zvířata; (25) oděvy, obuv, pokrývky hlavy, sportovní oděvy a obuv, plavky, šály, šátky; (28) cvičební a sportovní potřeby, vánoční ozdoby; (41) zábava, sportovní a kulturní činnosti.
(511) 3, 9, 16, 18, 25, 28, 41
(210) O-563598

Přehled obnov zápisu ochranných známek

Kapitola obsahuje údaje o ochranných známkách, u kterých byl na žádost vlastníka obnoven zápis podle ustanovení § 28 odst. 2 zákona č. 441/2003 Sb.

Číselný přehled (111)											
150892	151050	165408	173060	173135	174037	174314	174625	175268	175403	175564	175685
175901	175918	175982	176111	178177	178178	178617	178733	243497	243498	244619	244620
244621	246935	247718	247719	247735	247737	247802	248025	248516	248572	248580	248587
248588	248589	248644	248666	248686	248707	248708	248736	248926	249287	249305	249310
249313	249314	249317	249369	249371	249573	250128	250129	250130	250143	250838	250844
251413	251437	251438	251440	251441	251444	251446	251447	251451	251462	251520	251623
251902	251903	252256	252304	252372	252423	252531	252720	253502	255386	256011	256012
256234	257362	258886	276496	322035	324134	324980	325722	325723	325724	325725	325726
325735	325736	325737	325763	325764	325926	325927	325928	326107	326156	326196	326197
326356	326438	326445	326620	326790	326791	326866	326972	326983	326984	326988	327002
327130	327131	327142	327212	327553	327795	328019	328020	328167	328234	328235	328240
328264	328321	328467	328557	328756	328833	328895	328916	328917	329111	329406	330301
330313	330363	331457	331559	331593	331594	332108	332109	332149	332375	332408	332732
332818	332892	333835	335879	336102	337943	338905	340309	342684	388651	388652	

Obnovy zápisu ochranných známek

(111) **150892**
(220) 30.01.1952
(151) 30.01.1952
(540)

TETRA PAK

(592) Slovní
(730) **Tetra Laval Holdings & Finance S.A.**, Avenue Général-Guisan 70, Pully, CH
(740) Vsetečka Zelený Švorčík a partneři, advokátní a patentová kancelář, JUDr. Michal Havlík, Hálkova 1406/2, Praha 2, Nové Město, 12000
(510) Dopravní nádoby, nádoby na mléko a jiné druhy nádob pro distribuci a úschovu zboží, obaly na způsob kartonů, brašny (tašky), nebo pytle a příslušný materiál k tomuto účelu, obaly ve formě povlaku zhotoveného z viskosity nebo průhledného filmu, umělé pryskyřice nebo kaučuku, obaly a balicí hmoty z papíru, desek, kovových folií a všech forem kovů, dřeva, skla, porcelánu, bakelitu, tvrdé gumy a celulódu a kombinací z uvedených materiálů; balicí a obalové stroje.
(511) 6, 7, 16, 17, 20, 21
(210) O-25399

(111) **151050**
(220) 11.08.1952
(151) 11.08.1952
(540)

LEDŇÁČEK

(592) Slovní
(730) **UNILEVER ČR, spol. s r.o.**, Voctářova 2497/18, Praha 8, Libeň, 18000, CZ
(740) Baker & McKenzie s.r.o., advokátní kancelář, JUDr. Jiří Čermák, advokát, Klimentská 1216/46, Praha 1, 11002
(510) (29) mražené smetanové krémy.
(511) 29
(210) O-26925

(111) **165408**
(220) 31.03.1982
(151) 06.07.1983
(540)

TETRA-DELTA

(592) Slovní
(730) **Zoetis Belgium S.A.**, 1, Rue Laid Burniat, B-1348 Louvain-la-Neuve, BE
(740) Čermák a spol., JUDr. Karel Čermák Ph.D., LL.M., advokát, Elišky Peškové 735/15, Praha 5, Smíchov, 15000
(510) (5) antibiotické steroidní přípravky proti mastitis pro veterinární užití.
(511) 5
(210) O-52628

(111) **173060**
(220) 09.07.1992
(151) 08.07.1993
(540)

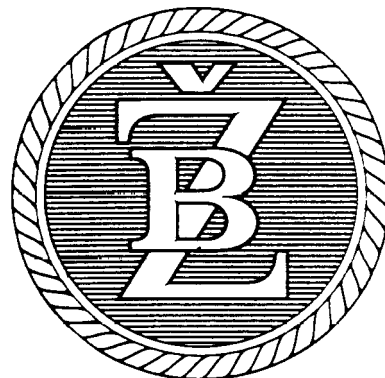

(594) Kombinovaná
(730) **UniCredit Bank Czech Republic and Slovakia, a.s.**, Želetavská 1525/1, Praha 4 - Michle, 14092, CZ
(740) HAVEL & PARTNERS s.r.o., advokátní kancelář, Mgr. Robert Nešpůrek LL.M., advokát, Na Florenci 2116/15, Praha 1, Nové Město, 11000
(510) (36) vedení účtů v tuzemské měně i v cizích měnách. Přijímání peněz ke správě jako vklady a hotovostní platební styk (vkladové obchody). Bezhotovostní platební styk a zúčtovací styk (žirové obchody). Uzavírání úvěrových smluv a poskytování úvěrů (úvěrové obchody). Směnečné a šekové obchody. Poskytování a přijímání záruk a jiných zajišťovacích závazků (záruční obchody). Obchody cizími měnami (devizové a valutové obchody), jakož i nákup a prodej platebních prostředků, např. platebních šeků, platebních karet a jiných platebních příkazů. Nabývání a zcizování cenných papírů třetích osob a jejich správa a úschova (obchody cennými papíry a obchody depozitní). Obhospodařování cenných papírů třetích osob včetně poradenství (portfolio management). Vydávání zástavních listů a bankovních dluhopisů a ukládání výtěžku z jejich prodeje (obchody emisní). Vydávání jiných pevně nebo variabilně zúčtovatelných cenných papírů a obchodování s nimi (ostatní obchody s cennými papíry). Účast na vydávání cenných papírů a poskytování souvisejících služeb. Spravování investičních prostředků (investiční obchody). Finanční makléřství. Koupě a prodej kapitálových účastí (obchody kapitálovými účastmi). Zřízení podílových fondů a jejich správa (obchody podílovými fondy). Koupě pohledávek ze zbožových obchodů nebo služeb s převzetím inkasního rizika nebo bez něj, jakož i návazné inkaso pohledávek (factoring a forfaiting). Vydávání a prodej úvěrových karet, jakož i s tím spojené inkaso pohledávek (obchody kreditními kartami). Leasingové obchody. Nabývání nemovitostí a prodej věcí sloužících k zajištění pohledávek banky. Obstarávání bankovních poradenských služeb (poradenské obchody). Zprostředkování a provádění jakýchkoliv bankovních operací souvisejících s obchody uvedenými výše. Bankovní transakce na vlastní účet i na účet třetích osob. Poskytování bankovních informací. Provádění specializovaných bankovních obchodů (úrokové a měnové swappy, forward rate agreement-FRA, opce, futures). Obchody s cennými kovy (zlato, stříbro, mince).
(511) 36
(210) O-70095

(111) **173135**
(220) 03.12.1991
(151) 15.07.1993
(540)



(594) Slovní grafická
(591) Barevná
(730) **ASKO - NÁBYTEK, spol. s r.o.**, Náкупní 444/6, Praha 10 - Štěrboholy, 10200, CZ
(740) KOREJZOVA LEGAL v.o.s., JUDr. Petra Sauvage de Brantes advokátka, Korunní 810/104, Praha 10, Vinohrady, 10100
(510) (11) osvětlovací tělesa; (24) bytový textil; (27) koberce, podlahové krytiny.
(511) 11, 24, 27
(210) O-65147

(111) **174037**
(220) 13.02.1992
(151) 11.11.1993
(540)

ALOKA

(594) Slovní grafická
(730) **KABUSHIKI KAISHA HITACHI SEISAKUSHO (d/b/a Hitachi, Ltd.)**, 6-6, Marunouchi 1-chome, Chiyoda-ku, Tokyo, JP
(740) ZIVKO MIJATOVIC & PARTNERS s.r.o., Jugoslávských partyzánů 639/26, Praha 6, Bubeneč, 16000
(510) Ultrazvukové diagnostické přístroje, terapeutické a diagnostické přístroje a nástroje, radiační měřicí přístroje, testovací a analytické přístroje.
(511) 9, 10
(210) O-66472

(111) **174314**
(220) 27.12.1991
(151) 14.12.1993
(540)

CASIO

(592) Slovní
(730) **Casio Keisanki Kabushiki Kaisha (Casio Computer Co., Ltd.)**, 6-2, Hon-machi, 1-chome, Shibuya-ku, Tokyo, JP
(740) Čermák a spol., JUDr. Karel Čermák Ph.D., LL.M., advokát, Elišky Peškové 735/15, Praha 5, Smíchov, 15000
(510) Leasing a pronájem psacích strojů, kopírovacích strojů, registračních pokladen, kancelářských strojů, zpracování dat, import a export; opravy hodinek a registračních hodin, hudebních nástrojů, údržba a oprava kancelářských strojů, telekomunikačních zařízení, počítačů, fotografických přístrojů, filmových kamer; leasing a pronájem telefonních a faxových aparatur; leasing a pronájem hudebních přístrojů, knih, nahraných hudebních pásek, nahraných video pásek, filmů, filmovacích kamer a jejich příslušenství, televizních přístrojů, vedení hudebních škol, pronájem nahrávacích studií; navrhování, programování a údržba programů pro počítače, navrhování, výroba a udržování počítačů leasing a pronájem počítačů, sociální služby pro zaměstnance.
(511) 35, 37, 38, 41, 42
(210) O-65615

(111) **174625**
(220) 31.03.1992
(151) 24.01.1994
(540)



(594) Kombinovaná
(730) **Jiří Valenta**, Francouzská 6022/1, Ostrava - Poruba, 70800, CZ
(510) Přístroje a nástroje pro přenášení rozkazů, přístroje a nástroje elektrické začleněné do třídy 9, přístroje a nástroje pro bezdrátovou telegrafii, k vážení a měření, signalizační, ke kontrolním účelům, pro účely záchranné, automaty uváděné v činnost vhozením známky, přístroje pro záznam a reprodukci mluveného slova, zapisovací pokladny a počítačové stroje, speciální pouzdra pro přístroje a nástroje, které jsou zařazeny do této třídy; přístroje určené pro pozemní vozidla; služby zprostředkovatelské a poradenské; opravy a údržba.
(511) 9, 12, 37, 42
(210) O-67628

(111) **175268**
(220) 25.11.1991
(151) 14.03.1994
(540)

ROCK CAFÉ

(592) Slovní
(730) **NOVÝ HORIZONT, spol. s r.o.**, Národní 116/20, Praha 1, Nové Město, 11000, CZ
(740) Mgr. Ing. Marek Němec, advokát, Nádražní 106, Sedlčany, 26401
(510) (9) zvukové nosiče a zvukové nahrávky; (41) vydavatelská a nakladatelská činnost v oblasti kultury, organizování a pořádání zvukových akcí.
(511) 9, 41
(210) O-64958

(111) **175403**
(220) 04.12.1991
(151) 22.03.1994
(540)

SELEKTA

(592) Slovní
(730) **SOUFFLET AGRO a.s.**, Průmyslová 2170/12, Prostějov, 79601, CZ
(740) PROPATENT, Ing. Vlasta Sedláčková, patentový zástupce, Pod Pekařkou 107/1, Praha 4, Podolí, 14700
(510) Osiva, sadby zemědělských plodin, čištění, úpravy, skladování osiv a sadby, další odborné činnosti jako zavádění nových odrůd, předstihové množení odrůd, provozování laboratoří, očkovací látky na aktivaci osiva.
(511) 31, 37, 40, 41, 42
(210) O-65187

(111) **175564**
(220) 28.05.1992
(151) 30.03.1994
(540)

UNICAP

(592) Slovní
(730) **Johnson & Johnson společnost zřízená podle zákonů státu New Jersey**, One Johnson & Johnson Plaza, New Brunswick, NJ, US
(740) Čermák a spol., JUDr. Karel Čermák Ph.D., LL.M., Elišky Peškové 735/15, Praha 5, Smíchov, 15000
(510) (5) farmaceutické přípravky.
(511) 5
(210) O-68888

(111) **175685**
(220) 14.01.1992
(151) 11.04.1994
(540)



(594) Kombinovaná
(730) **ENVI-PUR IP s.r.o.**, Na Vlčovce 13/4, Praha 6, Dejvice, 16000, CZ
(740) PatentCentrum Sedlák & Partners s.r.o., Okružní 2824, České Budějovice, České Budějovice 3, 37001
(510) (12) pádla, zejména z plastů pro sportovní účely.
(511) 12
(210) O-65867

(111) **175901**
(220) 07.04.1992
(151) 27.04.1994
(540)

MALIBU

(592) Slovní
(730) **The Absolut Company Aktiebolag**, SE-117 97 Stockholm, SE
(740) Mgr. Ondřej Čerych, advokát, Národní 58/32, Praha 1, Nové Město, 11000
(510) (33) vína, lihoviny, likéry.
(511) 33
(210) O-67784

(111) **175918**
(220) 25.11.1991
(151) 27.04.1994
(540)



(593) Obrazová
(730) **NOVÝ HORIZONT, spol. s r.o.**, Národní 116/20, Praha 1, Nové Město, 11000, CZ
(740) Mgr. Ing. Marek Němec, advokát, Nádražní 106, Sedlčany, 26401
(510) Provozování klubového zařízení včetně občerstvení, nákup, prodej a distribuce hudebního zboží, např. zvukových nosičů, nákup, prodej a distribuce módních doplňků, např. kovových šperků, kovových nosičů, vydavatelská a nakladatelská činnost zvukových nahrávek, organizování a pořádání kulturních akcí.
(511) 9, 14, 41, 42
(210) O-64959

(111) **175982**
(220) 11.12.1991
(151) 29.04.1994
(540)

CORFIN

(592) Slovní
(730) **DINESIA a.s.**, Střelnická 8/1680, Praha 8, 18200, CZ
(740) **FISCHER & PARTNER**, Fischer Michael, Na Hrobci 5, Praha 2, 12800
(510) (36) obstaratelství.

(511) 36
(210) O-65324

(111) **176111**
(220) 24.02.1992
(151) 06.05.1994
(540)

MÍŠA

(592) Slovní
(730) **UNILEVER ČR, spol. s r.o.**, Voctářova 2497/18, Praha 8, Libeň, 18000, CZ
(740) JUDr. Jiří Čermák, advokát, Klimentská 1216/46, Praha 1, Nové Město, 11000
(510) (30) mražené smetanové krémy.
(511) 30
(210) O-66757

(111) **178177**
(220) 21.05.1992
(151) 14.07.1994
(540)



(594) Kombinovaná
(730) **Domino's IP Holder LLC**, 24 Frank Lloyd Wright Drive, P.O.Box 485, Ann Arbor, MI, US
(740) **PATENTSERVIS Praha a.s.**, Na Podkovce 281/10, Praha 4, Podolí, 14700
(510) Pizza, služby v oblasti restaurací, zásilkové služby specializované na pizzu.
(511) 30, 39, 42
(210) O-68720

(111) **178178**
(220) 21.05.1992
(151) 14.07.1994
(540)

DOMINO'S PIZZA

(592) Slovní
(730) **Domino's IP Holder LLC**, 24 Frank Lloyd Wright Drive, P.O.Box 485, Ann Arbor, MI, US
(740) **PATENTSERVIS Praha a.s.**, Na Podkovce 281/10, Praha 4, Podolí, 14700
(510) Pizza, služby v oblasti restaurací, zásilkové služby specializované na pizzu.
(511) 30, 39, 42
(210) O-68721

(111) **178617**
(220) 28.05.1992
(151) 29.07.1994
(540)

CALPOL

(592) Slovní
(730) **Cilag GmbH International, a company incorporated under the laws of Switzerland**, Landis + Gyr-Strasse 1, 6300 Zug, CH
(740) Čermák a spol., JUDr. Karel Čermák Ph.D., LL.M., Elišky Peškové 735/15, Praha 5, Smíchov, 15000
(510) (5) farmaceutické a zdravotnické přípravky a látky.
(511) 5
(210) O-68882

(111) **178733**
(220) 30.11.1992
(151) 05.08.1994
(540)

SUAVE

(594) Slovní grafická
(730) **Conopco, Inc.**, 700 Sylvan Avenue, Englewood Cliffs, NJ, US
(740) Baker & McKenzie v.o.s., advokátní kancelář, JUDr. Jiří Čermák, advokát, Klimentská 46/1216, Praha 1, 11002
(510) Hydratační pleťový krém, pleťová voda, pleťový tonizační prostředek, pleťové mýdlo, léčivý čistící krém.
(511) 3, 5
(210) O-73433

(111) **243497**
(220) 16.05.2001
(151) 23.04.2002
(540)



(593) Obrazová
(730) **Česká společnost tělovýchovného lékařství, z.s.**, Sokolská 490/31, Praha 2, Nové Město, 12000, CZ
(740) Ing. Jiří Dohnal, patentový zástupce, Nedbalova 486/29, Brno, Kohoutovice, 62300
(510) (9) software na magnetických nosičích, nahrané magnetické nebo optické nosiče zvukových a/nebo obrazových záznamů, nahrané videokazety, nahrané audiokazety, audiovizuální programy, audioprogramy, audiovizuální díla, audiovizuální díla v digitální podobě, CD disky, videodiskety, audiodiskety, informace a záznamy v elektronické podobě, vše související s výukou, vzděláváním a popularizací v oblasti zdravotní péče o tělesnou kulturu, v oblasti propagace správné pohybové aktivity a v oborech tělovýchovného lékařství; (16) tiskoviny, časopisy, periodika, knihy, jakož i skripta a učebnice pro výuku, vzdělávání a popularizaci v oblasti zdravotní péče o tělesnou kulturu, v oblasti propagace správné pohybové aktivity a v oborech tělovýchovného lékařství, související učební a školní potřeby a pomůcky; (41) činnost vyučovací, výchovná a vzdělávací včetně pořádání specializačních doškolovacích kurzů, provozování pracovních diskusního a zájmového klubu, zejména v oblasti výchovy a vzdělávání ke zdravotní péči o tělesnou kulturu a ke správné pohybové aktivitě a v oborech tělovýchovného lékařství, nakladatelská a vydavatelská činnost, distribuční a půjčovní činnost, spadající do této třídy; (42) poradenské služby v oblasti zdravotní péče o tělesnou kulturu a v oborech tělovýchovného lékařství, poradenské služby v oblasti propagace a popularizace správné pohybové aktivity, jakož i vydávání souvisejících stanovisek a posudků, posuzování pedagogických dokumentů, provádění návrhů a odborných posudků, v praktických otázkách diagnostických, léčebných, preventivních, zdravotně výchovných a profesionálně etických v oborech tělovýchovného lékařství, v oblasti zdravotní péče o tělesnou kulturu, jakož i v oblasti propagace správné pohybové aktivity, inženýrsko technická činnost v oblasti tvorby a poskytování software.
(511) 9, 16, 41, 42
(210) O-167315

(111) **243498**
(220) 16.05.2001
(151) 23.04.2002
(540)

ČESKÁ SPOLEČNOST
TĚLOVÝCHOVNÉHO
LÉKAŘSTVÍ



CZECH SOCIETY
OF SPORTS
MEDICINE

(594) Kombinovaná
(730) **Česká společnost tělovýchovného lékařství, z.s.**, Sokolská 490/31, Praha 2, Nové Město, 12000, CZ
(740) Ing. Jiří Dohnal, patentový zástupce, Nedbalova 486/29, Brno, Kohoutovice, 62300
(510) (9) software na magnetických nosičích, nahrané magnetické nebo optické nosiče zvukových a/nebo obrazových záznamů, nahrané videokazety, nahrané audiokazety, audiovizuální programy, audioprogramy, audiovizuální díla, audiovizuální díla v digitální podobě, CD disky, videodiskety, audiodiskety, informace a záznamy v elektronické podobě, vše související s výukou, vzděláváním a popularizací v oblasti zdravotní péče o tělesnou kulturu, v oblasti propagace správné pohybové aktivity a v oborech tělovýchovného lékařství; (16) tiskoviny, časopisy, periodika, knihy, jakož i skripta a učebnice pro výuku, vzdělávání a popularizaci v oblasti zdravotní péče o tělesnou kulturu, v oblasti propagace správné pohybové aktivity a v oborech tělovýchovného lékařství, související učební a školní potřeby a pomůcky; (41) činnost vyučovací, výchovná a vzdělávací včetně pořádání specializačních doškolovacích kurzů, provozování pracovních diskusního a zájmového klubu, zejména v oblasti výchovy a vzdělávání ke zdravotní péči o tělesnou kulturu a ke správné pohybové aktivitě a v oborech tělovýchovného lékařství, nakladatelská a vydavatelská činnost, distribuční a půjčovní činnost, spadající do této třídy; (42) poradenské služby v oblasti zdravotní péče o tělesnou kulturu a v oborech tělovýchovného lékařství, poradenské služby v oblasti propagace a popularizace správné pohybové aktivity, jakož i vydávání souvisejících stanovisek a posudků, posuzování pedagogických dokumentů, provádění návrhů a odborných posudků, v praktických otázkách diagnostických, léčebných, preventivních, zdravotně výchovných a profesionálně etických v oborech tělovýchovného lékařství, v oblasti zdravotní péče o tělesnou kulturu, jakož i v oblasti propagace správné pohybové aktivity, inženýrsko technická činnost v oblasti tvorby a poskytování software.
(511) 9, 16, 41, 42
(210) O-167316

(111) **244619**
(220) 23.10.2001
(151) 23.05.2002
(540)



(594) Kombinovaná
(591) Barevná
(730) **LEASINGER,a.s.**, Týn 645/12, Praha 1, Staré Město, 11000, CZ
(740) JUDr. Vladimír Zavadil, advokát, Revoluční 763/15, Praha 1, Staré Město, 11000
(510) (42) služby spojené s opatrováním ubytování a stravování v hotelech, penzionech, turistických ubytovnách a zotavovnách, provozování restaurací a samoobslužných jídelen.

(511) 42
(210) O-172988

(111) **244620**
(220) 23.10.2001
(151) 23.05.2002
(540)



(594) Kombinovaná
(591) Barevná
(730) **LEASINGER, a.s.**, Týn 645/12, Praha 1, Staré Město, 11000, CZ
(740) JUDr. Vladimír Zavadil, advokát, Revoluční 763/15, Praha 1, Staré Město, 11000
(510) (42) služby spojené s opatřováním ubytování a stravování v hotelech, penzionech, turistických ubytovnách a zotavovnách, provozování restaurací a samoobslužných jídelen.
(511) 42
(210) O-172989

(111) **244621**
(220) 23.10.2001
(151) 23.05.2002
(540)

METAMORPHIS

(592) Slovní
(730) **LEASINGER, a.s.**, Týn 645/12, Praha 1, Staré Město, 11000, CZ
(740) JUDr. Vladimír Zavadil, advokát, Revoluční 763/15, Praha 1, Staré Město, 11000
(510) (42) služby spojené s opatřováním ubytování a stravování v hotelech, penzionech, turistických ubytovnách a zotavovnách, provozování restaurací a samoobslužných jídelen.
(511) 42
(210) O-172990

(111) **246935**
(220) 12.12.2001
(151) 26.08.2002
(540)

Seven days

(592) Slovní
(730) **Seven Days Prague s. r. o.**, Žitná 46/572, Praha 2, 12000, CZ
(740) BOHEMIA PATENT, Ing. Jana Vanděliková, Petráská 1136/12, Praha 1, Nové Město, 11000
(510) (42) vedení a správa hotelu, hotelové služby a ubytovací služby, včetně stravování, provozování restaurací, barů, kaváren, vináren, cukráren, bufetů a kiosků s občerstvením, příprava jídla a dodávky jídla též pro hosty, pořádání hostin, rezervace ubytování, pension, prodejní automaty rychlého občerstvení, osobní ostraha osob, detektivní hotelová služba, hlídání noční služba, služby kadeřnické, holičské a salony krásy, péče léčebná, hygienická a kosmetická, provoz cestovní kanceláře - rezervace a ubytování, překladatelské služby, provozování výstav, provozování galerie, kupř. výtvarných děl, kavárna, internet café.
(511) 42
(210) O-174741

(111) **247718**
(220) 21.12.2001
(151) 24.09.2002
(540)

ELVL

(592) Slovní
(730) **ELVL s.r.o.**, Průmyslová 631/6, Sezimovo Ústí, 39102, CZ
(510) (9) přístroje a nástroje elektrické pro měření, signalizaci a kontrolu, elektrické zařízení pro dálkové ovládání průmyslových procesů, elektrodynamická zařízení pro dálkové řízení signalizace, měřidla, termostaty, světelná signalizace; (11) přístroje pro chlazení, vaření, topení, klimatizaci, sušení, ventilaci a osvětlení, otopná tělesa elektrická a teplovodní, elektrické radiátory, teplovodní vytápěcí zařízení, teplovzdušná zařízení, termostatické ventily, topné články, elektrická vytápěcí tělesa, sušičky, ventilátory, zářivky pro osvětlení, svítidla.
(511) 9, 11
(210) O-175105

(111) **247719**
(220) 21.12.2001
(151) 24.09.2002
(540)



(594) Kombinovaná
(730) **ELVL s.r.o.**, Průmyslová 631/6, Sezimovo Ústí, 39102, CZ
(510) (9) přístroje a nástroje elektrické pro měření, signalizaci a kontrolu, elektrické zařízení pro dálkové ovládání průmyslových procesů, elektrodynamická zařízení pro dálkové řízení signalizace, měřidla, termostaty, světelná signalizace; (11) přístroje pro chlazení, vaření, topení, klimatizaci, sušení, ventilaci a osvětlení, otopná tělesa elektrická a teplovodní, elektrické radiátory, teplovodní vytápěcí zařízení, teplovzdušná zařízení, termostatické ventily, topné články, elektrická vytápěcí tělesa, sušičky, ventilátory, zářivky pro osvětlení, svítidla; (37) opravy a instalace elektrických strojů a přístrojů, montáž, opravy, revize a zkoušky elektrických zařízení, instalační služby.
(511) 9, 11, 37
(210) O-175106

(111) **247735**
(220) 03.01.2002
(151) 24.09.2002
(540)



(594) Kombinovaná
(591) Barevná
(730) **ESA s.r.o.**, Oldřichova 158, Kladno - Dubí, 27203, CZ
(740) JUDr. Štěpán Liška, advokát, Jungmannova 36/31, Praha 1, Nové Město, 11000
(510) (39) doprava.
(511) 39
(210) O-175272

(111) **247737**
(220) 03.01.2002
(151) 24.09.2002
(540)



(594) Kombinovaná
(591) Barevná
(730) **PCC, spol. s r.o.**, Ružinovská 42, Bratislava, 82101, SK
(740) Ing. Václav Kratochvíl, Husníkova 2086/22, Praha 13, 15800
(510) (32) ovocné nápoje a jiné nealkoholické nápoje; (33) ovocné nápoje s obsahem alkoholu s výjimkou piva; (35) zprostředkování obchodu se zbožím v rozsahu předmětu činnosti.
(511) 32, 33, 35
(210) O-175283

(111) **247802**
(220) 24.01.2002
(151) 24.09.2002
(540)



(594) Kombinovaná
(591) Barevná
(730) **ESA s.r.o.**, Oldřichova 158, Kladno - Dubí, 27203, CZ
(740) JUDr. Štěpán Liška, advokát, Jungmannova 36/31, Praha 1, Nové Město, 11000
(510) (39) doprava, balení a skladování.
(511) 39
(210) O-175835

(111) **248025**
(220) 16.05.2001
(151) 29.10.2002
(540)



(594) Kombinovaná
(591) Barevná
(730) **DAXTO media s.r.o.**, Řeznická 367/1, Brno, Trnitá, 60200, CZ
(740) Ing. Jiří Dohnal, Nedbalova 29, Brno, 62300
(510) (4) paliva, pohonné látky, motorový benzín, motorová nafta, surový petrolej, ropa, aditiva pro motorové pohonné látky, parafin, průmyslové oleje a mazadla, iluminanty; (6) obecné kovy v surovém a polozpracovaném stavu a jejich slitiny, kovové stavební materiály, kabely a kovové dráty

neelektrické, zámečnické a klempířské výrobky kovové, kovové nádoby, nádrže a tanky stabilní všech velikostí na kapaliny a plyny, tlakové i beztlakové, kovové potrubní rozvody, kovové konstrukce, haly, kovové trubky, roury a hadice, řetězy, ocelové kuličky, hřebíky, šrouby a ostatní spojovací materiál kovový; (7) stroje s mechanickým pohonem, zejména pro zpracování druhotných surovin, obráběcí stroje, elektrické stroje točivé, strojíky pro domácnost a vysavače elektrické, jejich součásti a příslušenství, včetně pro jízdní kola, jako například dynamy, obráběcí stroje, převodní nebo pohonné mechanismy, převodovky čelní, šnekové, kuželové, planetové, harmonické i speciální, mechanické variátory, motory spadající do této třídy, spojky, ozubená kola, ozubená soukolí, hnací řemeny, hnací řetězy, nářadí, maznice, zemědělské nářadí; (9) výrobky a zařízení kontrolní, měřicí, řídicí a regulační techniky, rozvaděče nízkého napětí, elektrické přístroje, přístroje a zařízení pro záznam, zesilovací, reprodukční a přenos písma, zvuku a obrazu, videorekordéry, videokamery, zvukové a zvukově obrazové nosiče, kancelářská technika, zejména počítače, jejich periferní vybavení včetně diskové jednotky pro uchování programu, diskové paměti, jednotky pro vnitřní řízení, počítačové programy na magnetických nosičích a ostatní příslušenství počítačů, databanky, faxové přístroje, kopírovací technika, telefonní přístroje, včetně v kombinaci se záznamníky, elektronické kalkulačky apod., elektrické cívky a držáky elektrických cívek, galvanické články, elektrické kolektory, elektrické kontaktní zařízení, elektrické ovládací, spínací a rozvodné desky, elektrické pojistky, elektrické poplašné zvonky, elektrické přípojky, elektrické přístroje pro spouštění a/nebo ovládání strojů a motorů pomocí elektrických veličin, jako například proudu a/nebo napětí, elektrické přístroje pro odporové i obloukové svařování, elektrické spínače, elektrické transformátory, elektrické ukazovací přístroje, jako například elektroměry, elektrické přístroje na zjišťování závad, elektrické vedení, jakož i kabely elektrického vedení, elektrické vodiče, jakož i ohebné a světelné a elektrický izolovaný drát, elektrické výbojky, elektrody pro elektrické sváření, elektronky, diody, tranzistory, integrované elektronické obvody, jakož i s programovatelným prvkem, včetně mikročipů, elektrodynamické přístroje, elektrogalvanizační přístroje, elektrolyzery, elektrické žehličky, hasicí přístroje, prodejní nebo hrací automaty uváděné v činnost vhozením mince, žetonu nebo vložením karty, monočlánky, alkalické články, akumulátory, měřidla pro stroje, speciální pouzdra pro zařízení, přístroje a nástroje, které jsou zařazeny do této třídy; (12) vozidla pro leteckou, lodní a pozemní dopravu, zejména dvoustopá motorová vozidla, motory a hnací ústrojí pro jejich pohon, zejména poháněcí soukolí a hnací řemeny, doplňkové zařízení, příslušenství a náhradní díly pro leteckou, lodní a pozemní dopravu; (16) papír, lepenka, karton a výrobky z těchto materiálů, které nejsou zařazeny do jiných tříd, tiskoviny, časopisy, periodika, knihy, zboží knihařské, fotografie, psací potřeby, lepidla pro papírenství nebo domácnost, materiál pro umělce, štetce, psací stroje a kancelářské potřeby s výjimkou nábytku, učební a školní potřeby a pomůcky s výjimkou nábytku, obaly z umělých hmot na papírenské výrobky a kancelářské potřeby, hrací karty, písmena pro tiskárny, štočky; (17) kaučuk, gutaperča, guma, asbest, slída, výrobky a polotovary z těchto materiálů, pokud nejsou obsaženy v jiných třídách, výrobky a polotovary z plastických hmot, jako například fólie, tabule, desky a tyče, jakož i spojovací prostředky rozebíratelné i nerozebíratelné spojení, těsnicí materiály, ucpávky a izolace tepelné, elektrické nebo zvukové, ohebné nekovové trubky a hadice, bezpečnostní nárazové absorbery; (35) inzertní, reklamní a propagační činnost, poskytování pomoci při provozu obchodu včetně zprostředkování obchodních a souvisejících obchodně personálních záležitostí, správa obchodních zájmů třetích osob, vypracování statistických přehledů, poradenství v oblasti organizace a ekonomiky podnikání, provádění aukcí a dražeb, zastavárenské a uschovatelské služby, marketing, průzkum a analýzy trhů, aranžérství, pronájem kancelářských strojů a zařízení, distribuce zboží k reklamním účelům, rozmnožování dokumentů, zprostředkovatelská a poradenská činnost a služby v této oblasti, pořádání módních přehlídek pro reklamní účely; (36) správa pozemků, budov a bytů, bytových i nebytových prostor, zprostředkování obchodů s nemovitostmi a hypotékami, správa majetku, nákup, prodej a pronájem pozemků, budov a bytů, bytových a nebytových prostor, leasingové služby finanční v oblasti vozidel, zprostředkovatelská a poradenská činnost a služby v této oblasti; (37) montážní, servisní a opravárenská činnost v oboru dopravní techniky, instalace bezpečnostních systémů, autoalarmů, bezpečnostních kódových označení, autorádií, magnetofonů, CD přehrávačů, radiotelefonů, tažných zařízení, skel a autodoplňků, posuvných střeš, klimatizace, karosářské a lakýrnícké služby, zámečnické práce, provoz čerpacích stanic, pneuservisu a myček vozidel, zprostředkovatelská a poradenská činnost a služby v této oblasti; (39) doprava, přepravování a skladování zboží, zejména osobní a nákladní silniční motorová doprava, zprostředkování dopravy, pronájem vozidel, garáží, parkovišť a skladů, zprostředkovatelská a poradenská

činnost a služby v této oblasti; (40) zpracování a úprava materiálu, zejména druhotných surovin, vazba tiskovin, zejména knih, fyzikální a/nebo chemické zpracování a úprava kovů a plastických hmot, včetně obrábění, broušení, leštění, eloxování, emailování, galvanizace, fosfátování, chromování, zinkování, zprostředkovatelská a poradenská činnost a služby v této oblasti; (41) činnost vyučovací, výchovná, vzdělávací a zábavní včetně pořádání specializačních doškolovacích kurzů, symposií a konferencí, doprovodné výstavy, provozování pracovního diskusního a zájmového klubu, pořádání zábavních soutěží, nakladatelská a vydavatelská činnost, distribuční a půjčovná činnost, spadající do této třídy, provozování galerií, zprostředkovatelská a poradenská činnost a služby v této oblasti, pořádání módních přehlídek; (42) projektová, konstrukční a inženýrská činnost v investiční výstavbě v oblasti stavebnictví, strojírenství a elektrotechniky, zejména v oblasti strojů a zařízení pro zpracování druhotných surovin a pro ekologická zařízení a stavby, poradenské služby v této oblasti, hostinské, restaurační, hotelové a jiné související služby pro hosty, včetně rezervace ubytování, inženýrsko-technická činnost v oblasti tvorby software, technické poradenství a vypracování posudků, technické zabezpečení výstav a výstavních ploch, odborné poradenství, vztahující se k organizování výstav a veletrhů, zejména k jejich technickému zabezpečení, poskytování informací o módních přehlídkách, překladatelské služby, pátrání po osobách, inženýrsko-technické a právní průzkumy v otázkách ochranných práv, pronájem zařízení pro zpracování dat, pronájem prodejních automatů, zprostředkovatelská a poradenská činnost a služby v této oblasti.

(511) 4, 6, 7, 9, 12, 16, 17, 35, 36, 37, 39, 40, 41, 42
(210) O-167317

(111) **248516**
(220) 19.12.2001
(151) 29.10.2002
(540)



(594) Kombinovaná
(730) **CHINA TOURS s.r.o.**, Voroněžská 20/170, Praha 10, 10100, CZ
(740) **BOHEMIA PATENT**, Ing. Jana Vandělková, Petrská 1136/12, Praha 1, Nové Město, 11000
(510) (35) reklamní a propagační činnost, komerční využití Internetu v oblastech komerčních internetových médií a vyhledávacích služeb, ebusiness, online inzercce, systemizace informací do počítačových databází, komerční informační kancelář; (39) poskytování a zprostředkování cestovních služeb, zprostředkovatelská činnost zejména v oblasti cestovního ruchu, provozování cestovní kanceláře včetně služeb spojených s přepravou osob, zavazadel a nákladů, organizační zajišťování a pořádání tematických a pobytových poznávacích a odborných zájezdů, cestovní programy a informace, rezervace jízdenek, místenek apod., poskytování informací o jízdních řádech a tarifech, poskytování informací o dopravních cestách a způsobech dopravy, průvodcovské služby; (41) pořádání a organizování vzdělávacích, kulturních a společenských akcí, organizační zajišťování a pořádání konferencí, symposií, seminářů a kurzů.

(511) 35, 39, 41
(210) O-175025

(111) **248572**
(220) 07.01.2002
(151) 29.10.2002
(540)



(594) Kombinovaná
(591) Barevná
(730) **Frigoglass Commercial Refrigeration S.A.I.C.**, 15, A. Metaxa Street, 145 64 Kifisia, GR
(740) Rott, Růžička & Guttman a spol., Vyskočilova 1566, Praha 4, Michle, 14000
(510) (11) chladicí přístroje a zařízení.
(511) 11
(210) O-175339

(111) **248580**
(220) 08.01.2002
(151) 29.10.2002
(540)

Garantovaná platba KB

(594) Slovní grafická
(730) **Komerční banka, a.s.**, Na příkopě 969/33, Praha 1, Staré Město, 11000, CZ
(510) (9) speciální platební karty s magnetickým čipem, programy počítačů; (16) speciální platební karty bez magnetického čipu, papírové nosiče informací, zejména letáky, tiskoviny a propagační materiály, plakáty fotografie, psací a kancelářské potřeby, papírenské zboží; (35) inzertní, reklamní a propagační činnost, pomoc při řízení obchodní činnosti, obchodní administrativy, kancelářské práce, marketing; (36) služby finanční, peněžní, nemovitostní a pojišťovací, zejména přijímání vkladů od veřejnosti, poskytování úvěrů, investování do cenných papírů na vlastní účet, financování pronájmů, platební styk a zúčtování, vydávání platebních prostředků jako platebních karet, cestovních šeků, poskytování záruk, otevírání akreditivů, obstarávání inkasa, obchodování s devizovými hodnotami v oblasti termínovaných obchodů a opcí včetně kurzových a úrokových obchodů, s převoditelnými cennými papíry a to na vlastní účet nebo na účet klienta, účast na vydávání akcií a poskytování souvisejících služeb, finanční makléřství, poskytování porad ve věcech podnikání v oblasti bankovníctví a finančnictví, obhospodařování cenných papírů klienta na jeho účet, uložení a správa cenných papírů nebo jiných hodnot, výkon funkce depozitáře investičního fondu, směnárská činnost, poskytování bankovních informací, pronájem bezpečnostních schránek.

(511) 9, 16, 35, 36
(210) O-175359

(111) **248587**
(220) 09.01.2002
(151) 29.10.2002
(540)

META

(592) Slovní
(730) **ISH PUMPS OLOMOUC a.s.**, Hybešova 1282/16, Olomouc - Hodolany, 77900, CZ
(740) PatentCentrum Sedlák & Partners s.r.o., Okružní 2824, České Budějovice, České Budějovice 3, 37001
(510) (7) čerpadla všeho druhu (s výjimkou čerpadel palivových), zejména hydrodynamická, horizontální, odstředivá, jednostupňová, spirální čerpadla s axiálním vstupem a radiálním výstupem čerpané kapaliny.
(511) 7
(210) O-175379

(111) **248588**
(220) 09.01.2002
(151) 29.10.2002
(540)

META-PLUS

(592) Slovní
(730) **ISH PUMPS OLOMOUC a.s.**, Hybešova 1282/16, Olomouc - Hodolany, 77900, CZ
(740) PatentCentrum Sedlák & Partners s.r.o., Okružní 2824, České Budějovice, České Budějovice 3, 37001
(510) (7) čerpadla všeho druhu (s výjimkou čerpadel palivových), zejména hydrodynamická, horizontální, odstředivá, jednostupňová, spirální čerpadla s axiálním vstupem a radiálním výstupem čerpané kapaliny.
(511) 7
(210) O-175380

(111) **248589**
(220) 09.01.2002
(151) 29.10.2002
(540)

BETA

(592) Slovní
(730) **ISH PUMPS OLOMOUC a.s.**, Hybešova 1282/16, Olomouc - Hodolany, 77900, CZ
(740) PatentCentrum Sedlák & Partners s.r.o., Okružní 2824, České Budějovice, České Budějovice 3, 37001
(510) (7) čerpadla všeho druhu (s výjimkou čerpadel palivových), zejména hydrodynamická, horizontální, odstředivá, jednostupňová, spirální čerpadla s axiálním vstupem a radiálním výstupem čerpané kapaliny.
(511) 7
(210) O-175381

(111) **248644**
(220) 17.01.2002
(151) 29.10.2002
(540)



Dům značkové módy

(594) Kombinovaná
(591) Barevná
(730) **CLASSIC SHOPS s.r.o.**, Školní 111, Průhonice, 25243, CZ
(740) JUDr. Vladimíra Pajerová, advokát, Fügnerovo nám. 3, Praha 2, 12000
(510) (3) výrobky voňavkářské včetně vonných olejů, mýdla, zubní pasty a prášky, vlasové vody, barvy na vlasy a další toaletní a hygienické potřeby zařazené do této třídy; (18) kůže a její náhražky, výrobky z kůže a jejích náhražek zařazené do této třídy, kožesiny, kabelky, peněženky, tašky, kufry, cestovní brašny, deštníky, slunečníky, hole; (25) oděvy, prádlo, boty všeho

druhu včetně sportovních, kloboučnické zboží, kravaty, opasky a pásky, punčochy, šály apod; (35) zprostředkovatelská činnost v oblasti obchodu (export, import), marketing, public relations, reklama, inzerce, propagace prostřednictvím všech médií, výstavy, veletrhy a obdobné akce k reklamním a obchodním účelům, obchodní administrativa; (36) pronájem nemovitostí, spadajících do této třídy, bytových a nebytových prostor, služby správců nemovitostí.

(511) 3, 18, 25, 35, 36

(210) O-175638

(111) **248666**

(220) 18.01.2002

(151) 29.10.2002

(540)



(594) Kombinovaná

(730) **PCC, spol. s r.o.**, Ružínovská 42, Bratislava, 82101, SK

(740) Ing. Václav Kratochvíl, Husníkova 2086/22, Praha 13, 15800

(510) (32) ovocné nápoje a jiné nealkoholické nápoje; (33) ovocné nápoje s obsahem alkoholu, s výjimkou piva; (35) zprostředkovatelská činnost v oblasti obchodu.

(511) 32, 33, 35

(210) O-175716

(111) **248686**

(220) 23.01.2002

(151) 29.10.2002

(540)

CLEAN & CLEAR A MÁŠ TO VYCHYTANÝ

(592) Slovní

(730) **Johnson & Johnson**, One Johnson & Johnson Plaza, New Brunswick, NJ, US

(740) Čermák a spol., JUDr. Karel Čermák Ph.D., LL.M., Elišky Peškové 735/15, Praha 5, Smíchov, 15000

(510) (3) krycí zvlhčovače pleti, čistící prostředky a mýdla; (5) krycí lékařské navlhčené ubrousky na skvrny, přípravky na léčení akné a adstringentní přípravky.

(511) 3, 5

(210) O-175796

(111) **248707**
(220) 28.01.2002
(151) 29.10.2002
(540)



(594) Kombinovaná
(730) **KLIMCO, společnost s ručením omezeným**, Špilberk 19, Darkovice, 74717, CZ
(740) Pacl Václav, patentový zástupce, Okrajová 4a, Havířov - Podlesí, 73601
(510) (7) stroje a motory, zejména kompresory a tepelná čerpadla pro vytápění, zvláště pak rodinných domů, přístroje na čištění vzduchu, zejména čisticí filtry ochlazovacího vzduchu a čisticí vložky k nim, zvláště pak pro motory, přístroje na čerpání vody, zejména čerpadla; (9) přístroje k měření a regulaci, zejména automatické regulátory teploty, automatické a časové vypínače, elektrické vodiče, spojky a pojistky elektrického vedení, rozvaděče, elektrické spínače a přepínací zařízení, přístroje ke zjišťování závad v izolaci elektrického vedení, přístroje ke zkoušení plynu, přístroje na dálkové ovládání, přístroje na kontrolu tepla, poplašné přístroje, zkušební přístroje, řídicí systémy pro vzduchotechnické jednotky; (11) přístroje a zařízení pro klimatizaci, čištění, filtraci a úpravu vzduchu, zejména klimatizační jednotky mobilní, okenní, nástěnné, parapetní, podstropní a kazetové, též pro jeřáby a těžké a horké provozy a rovněž pro přesnou regulaci mikroklimatu, klimatizační filtry, kombinované přístroje a zařízení pro topení, zejména kogenerační a trigenerační přístroje, zařízení pro chlazení, zejména centrální zdroje chladu monoblokové, též s odděleným kondenzátorem pro použití v centrálních vzduchotechnických jednotkách, přístroje a zařízení pro větrání, zejména sestavné vzduchotechnické jednotky, též s rekuperací tepla, vzduchové dveře a vratové clony, též s vodním nebo elektroohříváčem, zařízení pro rozvod vody a vodní chlazení, zvlhčovací přístroje a zařízení, zejména elektroodové, odporové, sprchovací a ultrazvukové, odvlhčovače, zejména mobilní, též pro bazénové haly a pro průmysl, zařízení zdravotnická se zaměřením na hygienu, spadající do této třídy, zvláště pak sanitární přístroje a zařízení, sterilizátory vody nebo vzduchu, zejména ozónem, filtry (jako části zařízení) pro domácnost, zejména na pitnou vodu, odsávací zařízení, sterilizátory vody nebo vzduchu ozónem, regulační, zajišťovací a bezpečnostní armatury k přístrojům, vodovodům, vzduchovodům a plynovodům, kotle a topné přístroje na všechna paliva tuhá, tekutá nebo plynná, topná tělesa a jejich obložení, ústřední topení a články žebrované ústředního topení, vodovodní instalace, nádrže tlakové vody, ohříváče vzduchu, regenerátory tepla, regulátory plynu, regulátory tahu topení a proudy vody, tepelné akumulátory, sušiči přístroje, ventilátory jako součásti větracích zařízení, zejména elektrické a kombinované, větrací jednotky; (37) stavby a opravy, zejména pomocné stavební práce a provádění vrtů, zvláště pak v cihle, betonu a v železobetonu, instalace, opravy, údržba a servis větracích, klimatizačních a chladících zařízení, instalace a opravy elektrických strojů a přístrojů, instalace, opravy a servis tepelných čerpadel, kogeneračních a trigeneračních jednotek, montáž, provádění oprav a servis vzduchotechnických zařízení, kladení potrubí, zejména vzduchotechnických, provádění tepelných a hlukových izolací na potrubí, montáž demontáž, údržba a opravy potrubních řádů a rozvodů s příslušenstvím pro média plynná a kapalná, zemní úpravy.
(511) 7, 9, 11, 37
(210) O-176007

(111) **248708**
(220) 28.01.2002
(151) 29.10.2002
(540)

Encián

(592) Slovní
(730) **MADETA a. s.**, Rudolfovská tř. 246/83, České Budějovice, České Budějovice 4, 37001, CZ
(740) PatentCentrum Sedlák & Partners s.r.o., Okružní 2824, České Budějovice, České Budějovice 3, 37001
(510) (29) mléko a mléčné výrobky.
(511) 29
(210) O-176008

(111) **248736**
(220) 31.01.2002
(151) 29.10.2002
(540)

CLINITEK STATUS

(592) Slovní
(730) **Siemens Healthcare Diagnostics Inc.**, 1717 Deerfield Road, Deerfield, IL, US
(740) Čermák a spol., JUDr. Karel Čermák Ph.D., LL.M., advokát, Elišky Peškové 735/15, Praha 5, Smíchov, 15000
(510) (10) diagnostický přístroj pro analýzu tělních tekutin.
(511) 10
(210) O-176177

(111) **248926**
(220) 30.04.2002
(151) 29.10.2002
(540)

HTP

(592) Slovní
(730) **ŠKODA AUTO a.s.**, tř. Václava Klementa 869, Mladá Boleslav, Mladá Boleslav II, 29301, CZ
(510) (7) části motorů pro pozemní vozidla; (12) pozemní vozidla a jejich součásti.
(511) 7, 12
(210) O-179424

(111) **249287**
(220) 10.12.2001
(151) 25.11.2002
(540)

spotřebák

(592) Slovní
(730) **ABC Systems, s.r.o.**, Helfertova 7c, Brno, 61300, CZ
(510) (9) počítačový software, programy operačních systémů, informace a záznamy na nosičích pro elektronické čtení dat, elektronické publikace periodické a neperiodické, zařízení pro zpracování dat, přístroje a nástroje pro zpětné vyhledávání, uchovávání, ukládání, vybírání, zpracování, zobrazování a přenos dat nebo informací, počítačový hardware a mikroprogramové vybavení, modemy, vizuální zobrazovací jednotky, kazety a cívky pro použití v souvislosti s veškerým výše uvedeným zbožím, tiskárny, monitory, terminály, klávesnice, základní desky, stroje kancelářské děrovací na dřevě štítky, napájecí zdroje, diskety, floppy mechaniky, pevné disky, části a příslušenství k veškerému výše uvedenému zboží ve třídě 9; (35) poskytování obchodních nebo podnikatelských informací, počítačové databáze - překlad, systemizace informací, pomoc při řízení obchodní činnosti, průzkum trhu, šíření propagačních informací, systemizace počítačové databáze, zejména tvorba informačních systémů a specializovaných podnikových evidencí, reklamní a propagační činnost, rozšiřování reklamních a inzertních materiálů - periodických a neperiodických tiskovin, zejména novin, časopisů, prospektů, letáků, katalogů, reklamní literatury, brožur v tištěné podobě a na nosných médiích a po elektronické síti Internet, poskytování on-line obchodních a podnikatelských informací, zejména prostřednictvím sítě Internet; (41) vydávání periodických a neperiodických publikací včetně katalogů v tištěné podobě a prostřednictvím sítě Internet; (42) počítačové systémové analýzy, programování pro počítače, údržba počítačových programů, pronájem času na přístup do počítačových databází, pronájem počítačového software, pronajímání vybavení času pro počítačová data, programování

informačních systémů a specializovaných podnikových evidencí, odborné poradenství pro uvedené výrobky a služby.

(511) 9, 35, 41, 42
(210) O-174577

(111) **249305**
(220) 17.12.2001
(151) 25.11.2002
(540)



(594) Kombinovaná
(730) **KRÁTKÝ FILM PRAHA a.s.**, Šemberova 66/9, Olomouc, Město, 77200, CZ
(740) JUDr. David Karabec - advokát, Na Stráži 1306/5, Praha 8, 18000
(510) (9) zvukové a zvukově obrazové záznamy a nosiče těchto záznamů, zejména CD, audiokazety, videokazety, desky, diapositivy, filmy; (41) tvorba a distribuce zvukových a audiovizuálních programů, půjčování nahraných zvukových a audiovizuálních programů (záznamů), agentura v oblasti kultury, provozování kin, vyučování v oboru umění, vydavatelství a nakladatelství, organizační zajištění vzdělávacích akcí, zprostředkovatelská činnost v oblasti vzdělávání, šíření zvukových a audiovizuálních programů realizovaných na všech záznamových médiích; (42) prodej, nákup a další převody práv v audiovizuální oblasti i při užití děl jiným způsobem, služby odborníků při tvorbě, distribuci a exploataci filmů a jiných audiovizuálních děl.
(511) 9, 41, 42
(210) O-174952

(111) **249310**
(220) 18.12.2001
(151) 25.11.2002
(540)

LIVEWIRE

(592) Slovní
(730) **World Wrestling Entertainment, Inc.**, 1241 East Main Street, Stamford, CT, US
(740) Všečeka Zelený Švorčík a partneři, advokátní a patentová kancelář, JUDr. Michal Havlík, Hálkova 1406/2, Praha 2, Nové Město, 12000
(510) (41) služby v oblasti zábavy, zejména produkce profesionálních wrestlingových soutěží poskytovaných živě a prostřednictvím médií a televize, poskytování zpráv a informací týkajících se wrestlingu prostřednictvím globální počítačové sítě.
(511) 41
(210) O-175007

(111) **249313**
(220) 18.12.2001
(151) 25.11.2002
(540)

RAW

(592) Slovní
(730) **World Wrestling Entertainment, Inc.**, 1241 East Main Street, Stamford, CT, US
(740) Všečeka Zelený Švorčík a partneři, advokátní a patentová kancelář, JUDr. Michal Havlík, Hálkova 1406/2, Praha 2, Nové Město, 12000
(510) (41) služby v oblasti zábavy, zejména produkce profesionálních wrestlingových soutěží poskytovaných živě a prostřednictvím médií a televize, poskytování zpráv a informací týkajících se wrestlingu prostřednictvím globální počítačové sítě.
(511) 41
(210) O-175010

(111) **249314**
(220) 18.12.2001
(151) 25.11.2002
(540)

SMACKDOWN

(592) Slovní
(730) **World Wrestling Entertainment, Inc.**, 1241 East Main Street, Stamford, CT, US
(740) Všečeka Zelený Švorčík a partneři, advokátní a patentová kancelář, JUDr. Michal Havlík, Hálkova 1406/2, Praha 2, Nové Město, 12000
(510) (41) služby v oblasti zábavy, zejména produkce profesionálních wrestlingových soutěží poskytovaných živě a prostřednictvím médií a televize, poskytování zpráv a informací týkajících se wrestlingu prostřednictvím globální počítačové sítě.
(511) 41
(210) O-175011

(111) **249317**
(220) 19.12.2001
(151) 25.11.2002
(540)

ŠTATL

(592) Slovní
(730) **REAL COMPANY, spol. s r.o.**, Kobližná 53/24, Brno, 60200, CZ
(740) Ing. Jandová Marie, Jana Nerudy 1095, Kuřim, 66434
(510) (16) periodické a neperiodické tiskoviny všeho druhu, papírnické zboží všeho druhu, fotografie, pohlednice, kalendáře (nástěnné, stolní a kapesní), nálepky, samolepky, obtisky, razítka, pexesa, hrací karty, papírové vlajky, papírové obaly všeho druhu, balicí papír, papírové tašky, umělohmotné tašky, papírové kapesníky, papírová prostírání; (20) nábytek; (35) správa hotelů, organizování komerčních nebo reklamních výstav, pořádání veletrhů pro obchodní a reklamní účely, pronájem kancelářských strojů a zařízení, pronájem reklamních ploch, pronájem reklamních materiálů, reklama, obchodní reklama (pro třetí osoby), televizní reklama, rozšiřování reklamních nebo inzertních materiálů, vydávání, zveřejňování, oznámení, vyhlášení a publikování reklamních nebo inzertních textů, zajišťování předplatného novin a časopisů, reprografie, kopírování nebo rozmnožování (reprodukce) dokumentů, zpracování textů, zaslání reklamních materiálů zákazníkům, obchodní nebo podnikatelské informace, zprostředkovatelská činnost v uvedených oblastech, odborné poradenství v uvedených oblastech; (36) realitní kanceláře, ubytovací kanceláře, pronájem nemovitostí, správa nemovitostí, zprostředkování nemovitostí, pronajímání kanceláří (nemovitosti), odborné poradenství v uvedených oblastech; (37) zprostředkovatelská činnost ve stavebnictví, zednické služby, odborné poradenství v uvedených oblastech; (38) tiskové kanceláře, zprostředkování radiového vysílání, zprostředkování rozhlasového a televizního vysílání (včetně vysílání kabelové televize), pronájem přístrojů pro přenos zpráv, pronájem zařízení pro přenos informací, odborné poradenství v uvedených oblastech; (41) vydavatelská a nakladatelská činnost, distribuce tiskovin, provozování a pronájem zařízení sloužících k výchově, vzdělávání, zprostředkovatelská a obstaravatelská činnost v uvedených oblastech, odborné poradenství v uvedených oblastech; (42) ubytovací služby (hotely, penziony), hotelové služby, barové služby, restaurace, samoobslužné restaurace, kavárny, bufety, automaty (rychlé občerstvení), poskytování a rezervace přechodného ubytování, služby motelů, turistické noclehárny, pronájem prodejních automatů, redakční služby, služby tiskáren, provozování ploch pro výstavy, zprostředkovatelská a obstaravatelská činnost v uvedených oblastech, odborné poradenství v uvedených oblastech.
(511) 16, 20, 35, 36, 37, 38, 41, 42
(210) O-175038

(111) **249369**
(220) 16.01.2002
(151) 25.11.2002
(540)

ORSABAC

(592) Slovní
(730) **ORSABAC s.r.o.**, K. Chocholy 1258/19, České Budějovice, 37005, CZ
(740) PatentCentrum Sedláč & Partners s.r.o., Okružní 2824, České Budějovice, České Budějovice 3, 37001
(510) (6) obecné kovy a jejich slitiny, kovové stavební materiály, zejména posuvné dveře z hliníkových profilů, kovové stavební materiály přenosné,

kovové materiály pro železnice, kovové kabely a dráty neelektrické, kovové potřeby zámečnické a klempířské, kovové trubky, sejfy, kovové výrobky, které nejsou uvedeny v jiných třídách, rudy; (17) materiály těsnící, ucpávací a izolační polotovary z plastických hmot, ohebné trubky nekovové; (19) stavební materiály a dílce nekovové, polystyrénové interiérové klenby a překlady do stavebních otvorů, okna a dveře nekovové, trámy, prkna, panely, překližky, stavební sklo, přenosné konstrukce nekovové.

(511) 6, 17, 19
(210) O-175597

(111) **249371**
(220) 16.01.2002
(151) 25.11.2002
(540)

FUTUREPATH

(592) Slovní
(730) **Dura-Line Corporation**, 11400 Parkside Drive, Suite 300, Knoxville, TN, US
(740) KOREJZOVA LEGAL v.o.s., JUDr. Petra Sauvage de Brantes, advokátka, Korunní 810/104, Praha 10, Vinohrady, 10100
(510) (17) trubkové systémy ohebné (v podstatné míře z plastu), u kterých je alespoň jedna trubka přizpůsobena pro umístění, trasování a ochranu kabelu (zejména telekomunikačních kabelů a kabelů pro přenos energie), přičemž alespoň jedna trubka přiléhá k druhému kabelu (zejména telekomunikačních kabelů a kabelů pro přenos energie), přičemž alespoň jedna trubka a druhý kabel jsou vzájemně spojeny v určité vzdálenosti od sebe.

(511) 17
(210) O-175611

(111) **249573**
(220) 20.02.2002
(151) 25.11.2002
(540)



(594) Kombinovaná
(591) Barevná
(730) **Savencia SA**, 42 rue Rieussec, Viroflay, FR
(740) Kania, Sedlák, Smola, s.r.o., Mendlovo náměstí 907/1a, Brno, Staré Brno, 60300
(510) (29) mléko, mléčné výrobky, sýr, šunka.
(511) 29
(210) O-176869

(111) **250128**
(220) 10.12.2001
(151) 30.12.2002
(540)



(594) Kombinovaná
(591) Barevná
(730) **ABC Systems, s. r. o.**, Helfertova 7c, Brno, 61300, CZ
(510) (9) počítačový software, programy operačních systémů, informace a záznamy na nosičích pro elektronické čtení dat, elektronické publikace periodické a neperiodické, zařízení pro zpracování dat, přístroje a nástroje pro zpětné vyhledávání, uchovávání, ukládání, vybírání, zpracování, zobrazování a přenos dat nebo informací, počítačový hardware a

mikroprogramové vybavení, modemy, vizuální zobrazovací jednotky, kazety a cívky pro použití v souvislosti s veškerým výše uvedeným zbožím, tiskárny, monitory, terminály, klávesnice, základní desky, stroje kancelářské děrovací na dřemé štítky, napájecí zdroje, diskety, floppy mechaniky, pevné disky, části a příslušenství k veškerému výše uvedenému zboží ve třídě 9; (35) poskytování obchodních nebo podnikatelských informací, počítačové databáze - překlad, systemizace informací, pomoc při řízení obchodní činnosti, průzkum trhu, šíření propagačních informací, systemizace počítačové databáze, zejména tvorba informačních systémů a specializovaných podnikových evidencí, reklamní a propagační činnost, rozšiřování reklamních a inzertních materiálů - periodických a neperiodických tiskovin, zejména novin, časopisů, prospektů, letáků, katalogů, reklamní literatury, brožur v tištěné podobě a na nosných médiích a po elektronické síti Internet, poskytování on-line obchodních a podnikatelských informací, zejména prostřednictvím sítě Internet; (41) vydávání periodických a neperiodických publikací včetně katalogů v tištěné podobě a prostřednictvím sítě Internet; (42) počítačové systémové analýzy, programování pro počítače, údržba počítačových programů, pronájem času na přístup do počítačových databází, pronájem počítačového software, pronajímání vybavovacího času pro počítačová data, programování informačních systémů a specializovaných podnikových evidencí, odborné poradenství pro uvedené výrobky a služby.

(511) 9, 35, 41, 42
(210) O-174574

(111) **250129**
(220) 10.12.2001
(151) 30.12.2002
(540)



(594) Kombinovaná
(591) Barevná
(730) **ABC Systems, s. r. o.**, Helfertova 7c, Brno, 61300, CZ
(510) (9) počítačový software, programy operačních systémů, informace a záznamy na nosičích pro elektronické čtení dat, elektronické publikace periodické a neperiodické, zařízení pro zpracování dat, přístroje a nástroje pro zpětné vyhledávání, uchovávání, ukládání, vybírání, zpracování, zobrazování a přenos dat nebo informací, počítačový hardware a mikroprogramové vybavení, modemy, vizuální zobrazovací jednotky, kazety a cívky pro použití v souvislosti s veškerým výše uvedeným zbožím, tiskárny, monitory, terminály, klávesnice, základní desky, stroje kancelářské děrovací na dřemé štítky, napájecí zdroje, diskety, floppy mechaniky, pevné disky, části a příslušenství k veškerému výše uvedenému zboží ve třídě 9; (35) poskytování obchodních nebo podnikatelských informací, počítačové databáze - překlad, systemizace informací, pomoc při řízení obchodní činnosti, průzkum trhu, šíření propagačních informací, systemizace počítačové databáze, zejména tvorba informačních systémů a specializovaných podnikových evidencí, reklamní a propagační činnost, rozšiřování reklamních a inzertních materiálů - periodických a neperiodických tiskovin, zejména novin, časopisů, prospektů, letáků, katalogů, reklamní literatury, brožur v tištěné podobě a na nosných médiích a po elektronické síti Internet, poskytování on-line obchodních a podnikatelských informací, zejména prostřednictvím sítě Internet; (41) vydávání periodických a neperiodických publikací včetně katalogů v tištěné podobě a prostřednictvím sítě Internet; (42) počítačové systémové analýzy, programování pro počítače, údržba počítačových programů, pronájem času na přístup do počítačových databází, pronájem počítačového software, pronajímání vybavovacího času pro počítačová data, programování informačních systémů a specializovaných podnikových evidencí, odborné poradenství pro uvedené výrobky a služby.

(511) 9, 35, 41, 42
(210) O-174575

(111) **250130**
(220) 10.12.2001
(151) 30.12.2002
(540)



(594) Kombinovaná
(591) Barevná
(730) **ABC Systems, s. r. o.**, Helfertova 7c, Brno, 61300, CZ
(510) (9) počítačový software, programy operačních systémů, informace a záznamy na nosičích pro elektronické čtení dat, elektronické publikace periodické a neperiodické, zařízení pro zpracování dat, přístroje a nástroje pro zpětné vyhledávání, uchovávání, vkládání, vybírání, zpracování, zobrazování a přenos dat nebo informací, počítačový hardware a mikroprogramové vybavení, modemy, vizuální zobrazovací jednotky, kazety a cívky pro použití v souvislosti s veškerým výše uvedeným zbožím, tiskárny, monitory, terminály, klávesnice, základní desky, stroje kancelářské děrovací na dřevě štítky, napájecí zdroje, diskety, floppy mechaniky, pevné disky, části a příslušenství k veškerému výše uvedenému zboží ve třídě 9; (35) poskytování obchodních nebo podnikatelských informací, počítačové databáze - překlad, systemizace informací, pomoc při řízení obchodní činnosti, průzkum trhu, šíření propagačních informací, systemizace počítačové databáze, zejména tvorba informačních systémů a specializovaných podnikových evidencí, reklamní a propagační činnost, rozšiřování reklamních a inzertních materiálů - periodických a neperiodických tiskovin, zejména novin, časopisů, prospektů, letáků, katalogů, reklamní literatury, brožur v tištěné podobě a na nosných médiích a po elektronické síti Internet, poskytování on-line obchodních a podnikatelských informací, zejména prostřednictvím sítě Internet; (41) vydávání periodických a neperiodických publikací včetně katalogů v tištěné podobě a prostřednictvím sítě Internet; (42) počítačové systémové analýzy, programování pro počítače, údržba počítačových programů, pronájem času na přístup do počítačových databází, pronájem počítačového software, pronajímání vybavení času pro počítačová data, programování informačních systémů a specializovaných podnikových evidencí, odborné poradenství pro uvedené výrobky a služby.
(511) 9, 35, 41, 42
(210) O-174576

(111) **250143**
(220) 20.12.2001
(151) 30.12.2002
(540)

Bubla

(592) Slovní
(730) **VODNÍ ZDROJE, a.s.**, Jindřicha Plachty 535/16, Praha 5 - Smíchov, 15000, CZ
(740) Mgr. Jitka Vejražková, patentový zástupce, Pod Harfou 938/58, Praha 9, Vysočany, 19000
(510) (11) voda (zařízení na úpravu).
(511) 11
(210) O-175074

(111) **250838**
(220) 30.01.2002
(151) 27.01.2003
(540)



(594) Kombinovaná
(591) Barevná
(730) **MADETA a. s.**, Rudolfovská tř. 246/83, České Budějovice, České Budějovice 4, 37001, CZ
(740) PatentCentrum Sedlák & Partners s.r.o., Okružní 2824, České Budějovice, České Budějovice 3, 37001
(510) (29) mléko a mléčné výrobky.
(511) 29
(210) O-176116

(111) **250844**
(220) 06.02.2002
(151) 27.01.2003
(540)

Zoom-Zoom

(592) Slovní
(730) **Mazda Motor Corporation**, 3-1, Shinchi, Fuchu-cho, Aki-gun, Hiroshima, JP
(740) PATENTSERVIS Praha a.s., Na Podkovce 281/10, Praha 4, Podolí, 14700
(510) (12) automobily, jejich části, zařízení, vybavení a příslušenství, motory pro pozemní vozidla, závěsné systémy pro pozemní vozidla, tlumiče a tlumicí pružiny pro závěsné systémy pozemních vozidel, hnací hřídele pro pozemní vozidla, ložiska a opěry kol pro pozemní vozidla, hřídelové spojky/spřáhla pro pozemní vozidla, převody pro pozemní vozidla, brzdy pro pozemní vozidla, střídavé motory pro pozemní vozidla, stejnosměrné motory pro pozemní vozidla, zabezpečovací poplašná zařízení (alarmy) pro pozemní vozidla.
(511) 12
(210) O-176447

(111) **251413**
(220) 10.12.2001
(151) 24.02.2003
(540)

pameti.cz

(592) Slovní
(730) **ABC Systems, s.r.o.**, Helfertova 7c, Brno, 61300, CZ
(510) (9) počítačový software, programy operačních systémů, informace a záznamy na nosičích pro elektronické čtení dat, elektronické publikace periodické a neperiodické, zařízení pro zpracování dat, přístroje a nástroje pro zpětné vyhledávání, uchovávání, vkládání, vybírání, zpracování, zobrazování a přenos dat nebo informací, počítačový hardware a mikroprogramové vybavení, modemy, vizuální zobrazovací jednotky, kazety a cívky pro použití v souvislosti s veškerým výše uvedeným zbožím, tiskárny, monitory, terminály, klávesnice, základní desky, stroje kancelářské děrovací na dřevě štítky, napájecí zdroje, diskety, floppy mechaniky, pevné disky, části a příslušenství k veškerému výše uvedenému zboží ve třídě 9; (35) poskytování obchodních nebo podnikatelských informací, počítačové databáze - překlad, systemizace informací, pomoc při řízení obchodní činnosti, průzkum trhu, šíření propagačních informací, systemizace počítačové databáze, zejména tvorba informačních systémů a specializovaných podnikových evidencí, reklamní a propagační činnost, rozšiřování reklamních a inzertních materiálů - periodických a neperiodických tiskovin, zejména novin, časopisů, prospektů, letáků, katalogů, reklamní literatury, brožur v tištěné podobě a na nosných médiích a po elektronické síti Internet, poskytování on-line informací, zejména prostřednictvím sítě Internet; (41) vydávání periodických a neperiodických publikací včetně katalogů v tištěné podobě a prostřednictvím sítě Internet;

(42) počítačové systémové analýzy, programování pro počítače, údržba počítačových programů, pronájem času na přístup do počítačových databází, pronájem počítačového software, pronajímání vybavení času pro počítačová data, programování informačních systémů a specializovaných podnikových evidencí, odborné poradenství pro uvedené výrobky a služby.

(511) 9, 35, 41, 42
(210) O-174578

(111) **251437**
(220) 17.12.2001
(151) 24.02.2003
(540)

KRALUPOL

(592) Slovní
(730) **KRALUPOL a.s.**, Jandova 10/3, Praha 9, 19000, CZ
(740) JUDr. David Karabec, Na Stráži 1306/5, Praha, 18000
(510) (35) organizování obchodní činnosti; (39) rozvod plynu, doprava a skladování paliv a maziv, silniční motorová doprava nákladní, pronájem motorových vozidel; (40) zpracování paliv a maziv; (42) pronájem technologií čerpacích stanic a tlakových nádob na plyny.

(511) 35, 39, 40, 42
(210) O-174953

(111) **251438**
(220) 17.12.2001
(151) 24.02.2003
(540)



(594) Slovní grafická
(730) **KRALUPOL a.s.**, Jandova 10/3, Praha 9, 19000, CZ
(740) JUDr. David Karabec, Na Stráži 1306/5, Praha, 18000
(510) (35) organizování obchodní činnosti; (39) rozvod plynu, doprava a skladování paliv a maziv, silniční motorová doprava nákladní, pronájem motorových vozidel; (40) zpracování paliv a maziv; (42) pronájem technologií čerpacích stanic a tlakových nádob na plyny.

(511) 35, 39, 40, 42
(210) O-174954

(111) **251440**
(220) 18.12.2001
(151) 24.02.2003
(540) **WORLD WRESTLING FEDERATION**

(592) Slovní
(730) **World Wrestling Entertainment, Inc.**, 1241 East Main Street, Stamford, CT, US
(740) Všetečka Zelený Švorčík a partneři, advokátní a patentová kancelář, JUDr. Michal Havlík, Hálkova 1406/2, Praha 2, Nové Město, 12000
(510) (28) akční figurky na hraní, příslušenství pro akční figurky na hraní, pouzdra pro akční figurky, ohýbatelné hračky, autíčka, miniaturní panenky, deskové hry, hry hrané na ploše, stolní hry vyžadující akční zručnost a související se zápasem, skládací puzzle, stavebnice, modely ringů pro zápas, loutky, panenky, vycpaná zvířátka na hraní, aerodynamické létající kotouče používané pro hraní chytacích her, hrací karty, medvídky ve vacích, figurky pro sběratele, kostýmové masky na hraní, nábytek pro panenky, porcelánové panenky, hračky fantazijního charakteru, skateboardy, kulečnickové koule, hračky tažené na provázku, koloběžky, bowlingové kuželky, loketní a kolenní chrániče jako části sportovní výstroje, nepravé dětské vysílačky se světélky a zvuky, soupravy na malování obličejů jako hračky, soupravy na čištění koulí jako hračky, příslušenství na bowling, zejména zápěstní pásky, bowlingové rukavice, návleky zpevňující zápěstí,

vaky na kulečnickové koule a kulečnickové narážky, vše jako části sportovní výstroje, pokladničky jako hračky, tvořítka na gumové figurky, vánoční hračky, vše s námětem zápasu.

(511) 28
(210) O-174994

(111) **251441**
(220) 18.12.2001
(151) 24.02.2003
(540)

SUMMERSLAM

(592) Slovní
(730) **World Wrestling Entertainment, Inc.**, 1241 East Main Street, Stamford, CT, US
(740) Všetečka Zelený Švorčík a partneři, advokátní a patentová kancelář, JUDr. Michal Havlík, Hálkova 1406/2, Praha 2, Nové Město, 12000
(510) (9) počítačové hry, videohry, videa, ruční elektronické hračky/hry související se zápasem určené pro připojení na televizní přijímače; (41) služby v oblasti zábavy, zejména produkce profesionálních wrestlingových soutěží poskytovaných živě a prostřednictvím médií a televize, poskytování zpráv a informací týkajících se wrestlingu prostřednictvím globální počítačové sítě.

(511) 9, 41
(210) O-174995

(111) **251444**
(220) 18.12.2001
(151) 24.02.2003
(540)

SURVIVOR SERIES

(592) Slovní
(730) **World Wrestling Entertainment, Inc.**, 1241 East Main Street, Stamford, CT, US
(740) Všetečka Zelený Švorčík a partneři, advokátní a patentová kancelář, JUDr. Michal Havlík, Hálkova 1406/2, Praha 2, Nové Město, 12000
(510) (9) počítačové hry, videohry, videa, ruční elektronické hračky/hry související se zápasem určené pro připojení na televizní přijímače; (41) služby v oblasti zábavy, zejména produkce profesionálních wrestlingových soutěží poskytovaných živě a prostřednictvím médií a televize, poskytování zpráv a informací týkajících se wrestlingu prostřednictvím globální počítačové sítě.

(511) 9, 41
(210) O-174998

(111) **251446**
(220) 18.12.2001
(151) 24.02.2003
(540)

ROYAL RUMBLE

(592) Slovní
(730) **World Wrestling Entertainment, Inc.**, 1241 East Main Street, Stamford, CT, US
(740) Všetečka Zelený Švorčík a partneři, advokátní a patentová kancelář, JUDr. Michal Havlík, Hálkova 1406/2, Praha 2, Nové Město, 12000
(510) (9) počítačové hry, videohry, videa, ruční elektronické hračky/hry související se zápasem určené pro připojení na televizní přijímače; (41) služby v oblasti zábavy, zejména produkce profesionálních wrestlingových soutěží poskytovaných živě a prostřednictvím médií a televize, poskytování zpráv a informací týkajících se wrestlingu prostřednictvím globální počítačové sítě.

(511) 9, 41
(210) O-175000

(111) **251447**
(220) 18.12.2001
(151) 24.02.2003

(540) **WORLD WRESTLING FEDERATION**

(592) Slovní
(730) **World Wrestling Entertainment, Inc.**, 1241 East Main Street, Stamford, CT, US
(740) Vsetečka Zelený Švorčík a partneři, advokátní a patentová kancelář, JUDr. Michal Havlík, Hálkova 1406/2, Praha 2, Nové Město, 12000
(510) (9) počítačové hry, videohry, videa, sběratelské telefonní karty; (16) sběratelská alba, štítky, pořadače, brožury, obaly (papírnické výrobky), plastové tašky, nalepovací etikety (kromě textilních), zarámované obrazy, pera, tužky, obaly na knihy (papírnické výrobky), plakáty, poznámkové zápisníky, obchodní vizitky, kalendáře, fotografie, papírnické zboží, časopisy, fotografické tisky, blahopřejné pohlednice, obrázky, obtisky, programy, obrázkové životopisy, komiksy, záložky do knih, ubrusy papírové, papírové ubrusy, nalepovací alba, poznámkové bloky, adresáře, kapesní kalendáře, diáře, ořezávací na tužky, poštovní razítka, osobní šeky upravené podle přání zákazníka, pouzdra na šekové knížky, návratné známky, sáčky na peníze jako obaly z papíru nebo umělých hmot, papírové prapory, domovní znamení vyrobená z papíru, pravítka, mazací gumy, nálepky na nárazníky (papírnické výrobky), obtisky na okna (papírnické výrobky), sběratelské známky, litografie, dárkové obaly na zboží (papírnické výrobky), papírové ozdoby na dorty; (25) oděvy, obuv, pokrývky hlavy, kloboučky.

(511) 9, 16, 25
(210) O-175001

(111) **251451**
(220) 18.12.2001
(151) 24.02.2003
(540)

WRESTLEMANIA

(592) Slovní
(730) **World Wrestling Entertainment, Inc.**, 1241 East Main Street, Stamford, CT, US
(740) Vsetečka Zelený Švorčík a partneři, advokátní a patentová kancelář, JUDr. Michal Havlík, Hálkova 1406/2, Praha 2, Nové Město, 12000
(510) (9) počítačové hry, videohry, videa, ruční elektronické hračky/hry související se zápasem určené pro připojení na televizní přijímače; (41) služby v oblasti zábavy, zejména produkce profesionálních wrestlingových soutěží poskytovaných živě a prostřednictvím médií a televize, poskytování zpráv a informací týkajících se wrestlingu prostřednictvím globální počítačové sítě.

(511) 9, 41
(210) O-175005

(111) **251462**
(220) 27.12.2001
(151) 24.02.2003
(540)

WORLD HOTELS

(594) Kombinovaná
(591) Barevná
(730) **REAL COMPANY, spol. s r.o.**, Koblišná 53/24, Brno, 60200, CZ
(740) Ing. Jandová Marie, Nerudova 1095, Kuřim, 66434
(510) (35) správa hotelů, organizování komerčních nebo reklamních výstav, pořádání veletrhů pro obchodní a reklamní účely, pronájem kancelářských strojů a zařízení, pronájem prodejních automatů, pronájem reklamních ploch, pronájem reklamních materiálů, reklama, obchodní reklama (pro třetí osoby), televizní reklama, rozšiřování reklamních nebo inzertních materiálů, vydávání, zveřejňování, oznámení, vyhlášení a publikování reklamních nebo inzertních textů, zajišťování předplatného novin a časopisů, reprografie, kopírování nebo rozmnožování (reprodukce) dokumentů, zpracování textů, zaslání reklamních materiálů zákazníkům, obchodní nebo podnikatelské informace, zprostředkovatelská činnost v uvedených oblastech; (36) realitní kanceláře, ubytovací kanceláře, pronájem nemovitostí, správa nemovitostí, zprostředkování nemovitostí, pronajímání kancelář (nemovitosti), odborné poradenství v uvedených

oblastech; (37) zprostředkovatelská činnost ve stavebnictví, zednické služby, odborné poradenství v uvedených oblastech; (39) distribuce tiskovin; (41) nakladatelská a vydavatelská činnost, distribuce tiskovin, provozování a pronájem zařízení sloužících k výchově, vzdělávání, zábavě, rozptýlení, regeneraci a rekondici včetně sportovních zařízení, provozování heren a kasin, zábavné parky, služby pro zábavu, oddech, rekreaci a rozptýlení, výchovně zábavné klubové služby, zprostředkovatelská a obstaravatelská činnost v uvedených oblastech, informace o možnostech výchovy, vzdělání, zábavy, rozptýlení a sportovního využití, odborné poradenství v uvedených oblastech; (42) ubytovací služby (hotely, penziony), hotelové služby, barové služby, restaurace, samoobslužné restaurace, kavárny, bufety, automaty (rychlé občerstvení), poskytování a rezervace přechodného ubytování, služby motelů, turistické noclehárny, pronajímání jednacích místností, pronájem prodejních automatů, seznamovací služby, salony krásy, masáže, doprovod do společnosti, zprostředkovatelská a obstaravatelská činnost v uvedených oblastech, odborné poradenství v uvedených oblastech.

(511) 35, 36, 37, 39, 41, 42
(210) O-175152

(111) **251520**
(220) 07.02.2002
(151) 24.02.2003
(540)

TATTOO UZI
ZALOŽENO 1992

(594) Kombinovaná
(730) **Stropek Zdeněk akad. soch.**, Řevnická 106, Svinaře, 26728, CZ
(510) (44) tetování.
(511) 44
(210) O-176499

(111) **251623**
(220) 21.03.2002
(151) 24.02.2003
(540)

GPD

(594) Slovní grafická
(591) Barevná
(730) **GPD a.s.**, Předmostí 1860/6, Děčín, Děčín V-Rozbělesy, 40502, CZ
(510) (12) pneumatiky a vzdušnice pro auta, disky kol; (37) pneuservis, opravy pneumatik a vzdušnic, protektorování pneumatik.
(511) 12, 37
(210) O-178060

(111) **251902**
(220) 15.05.2002
(151) 24.02.2003
(540)

BABETA

(592) Slovní
(730) **ŠKODA AUTO a.s.**, tř. Václava Klementa 869, Mladá Boleslav, Mladá Boleslav II, 29301, CZ
(510) (12) osobní automobily, jejich části a příslušenství, náhradní díly pro výše uvedené zboží, spalovací motory pro osobní automobily, zařazené do třídy 12.

(511) 12
(210) O-179782

(111) **251903**
(220) 15.05.2002
(151) 24.02.2003
(540)

SPARTAK

(592) Slovní
(730) **ŠKODA AUTO a.s.**, tř. Václava Klementa 869, Mladá Boleslav, Mladá Boleslav II, 29301, CZ
(510) (12) pozemní vozidla, jejich části a příslušenství, náhradní díly pro výše uvedené zboží, spalovací motory pro pozemní vozidla, zařazené do třídy 12.
(511) 12
(210) O-179783

(111) **252256**
(220) 27.12.2001
(151) 24.03.2003
(540)

EURO HOTELS

(594) Kombinovaná
(591) Barevná
(730) **REAL COMPANY, spol. s r.o.**, Koblišná 53/24, Brno, 60200, CZ
(740) Ing. Jandová Marie, Nerudova 1095, Kuřim, 66434
(510) (35) správa hotelů, organizování komerčních nebo reklamních výstav, pořádání veletrhů pro obchodní a reklamní účely, pronájem kancelářských strojů a zařízení, pronájem prodejních automatů, pronájem reklamních ploch, pronájem reklamních materiálů, reklama, obchodní reklama (pro třetí osoby), televizní reklama, rozšiřování reklamních nebo inzertních materiálů, vydávání, zveřejňování, oznámení, vyhlášení a publikování reklamních nebo inzertních textů, zajišťování předplatného novin a časopisů, reprografie, kopírování nebo rozmnožování (reprodukce) dokumentů, zpracování textů, zaslání reklamních materiálů zákazníkům, obchodní nebo podnikatelské informace, zprostředkovatelská činnost v uvedených oblastech; (36) realitní kanceláře, ubytovací kanceláře, pronájem nemovitostí, správa nemovitostí, zprostředkování nemovitostí, pronajímání kanceláří (nemovitosti), odborné poradenství v uvedených oblastech; (37) zprostředkovatelská činnost ve stavebnictví, zednické služby, odborné poradenství v uvedených oblastech; (39) distribuce tiskovin; (41) nakladatelská a vydavatelská činnost, distribuce tiskovin, provozování a pronájem zařízení sloužících k výchově, vzdělávání, zábavě, rozptýlení, regeneraci a rekondici včetně sportovních zařízení, provozování heren a kasin, zábavné parky, služby pro zábavu, oddech, rekreaci a rozptýlení, výchovně zábavné klubové služby, zprostředkovatelská a obstaravatelská činnost v uvedených oblastech, informace o možnostech výchovy, vzdělání, zábavy, rozptýlení a sportovního vyžití, odborné poradenství v uvedených oblastech; (42) ubytovací služby (hotely, penziony), hotelové služby, barové služby, restaurace, samoobslužné restaurace, kavárny, bufety, automaty (rychlé občerstvení), poskytování a rezervace přechodného ubytování, služby motelů, turistické noclehárny, pronajímání jednacích místností, seznamovací služby, salony krásy, masáže, doprovod do společnosti, zprostředkovatelská a obstaravatelská činnost v uvedených oblastech, odborné poradenství v uvedených oblastech.

(511) 35, 36, 37, 39, 41, 42
(210) O-175153

(111) **252304**
(220) 25.02.2002
(151) 24.03.2003
(540)

KOKUMI

(592) Slovní
(730) **Ajinomoto Co., Inc.**, 15-1, Kyobashi 1-chome, Chuo-ku, Tokyo, JP
(740) Čermák a spol., JUDr. Karel Čermák Ph.D., LL.M., Elišky Peškové 735/15, Praha 5, Smíchov, 15000
(510) (30) káva, čaj, kakao, cukr, rýže, tapioka, ságo, kávové náhražky, mouka, obilniny a přípravky z obilnin, chléb, pečivo a cukrovinky, zmrzlina, med, sirup melasový, droždí, prášky do pečiva, nudle, instantní nudle, bonbóny, zpracované potraviny, sůl, hořčice, ocet, nálevy (k ochucení), koření, chuťové přísady, esence, pepř, dressinky, majonézy, přírodní sladidla, chuťové přísady obsahující drožďové výtažky, chuťové přísady obsahující hydrolyzované proteiny, esence obsahující drožďové výtažky, esence obsahující hydrolyzované proteiny.

(511) 30
(210) O-177105

(111) **252372**
(220) 05.04.2002
(151) 24.03.2003
(540)

VISINE

(592) Slovní
(730) **Johnson & Johnson společnost zřízená podle zákonů státu New Jersey**, One Johnson & Johnson Plaza, New Brunswick, NJ, US
(740) Čermák a spol., JUDr. Karel Čermák Ph.D., LL.M., Elišky Peškové 735/15, Praha 5, Smíchov, 15000
(510) (5) léčebné oftalmologické přípravky.
(511) 5
(210) O-178601

(111) **252423**
(220) 22.04.2002
(151) 24.03.2003
(540)

ROMANTIK
HOTEL
U raka
GALERIE

(594) Kombinovaná
(591) Barevná
(730) **Alexandr Paul**, Černínská 10/93, Praha 1, 11800, CZ
(740) JUDr. Hráský Michal, Ostrovského 911/30, Praha 5, 15000
(510) (43) ubytovací služby.
(511) 43
(210) O-179123

(111) **252531**
(220) 24.05.2002
(151) 24.03.2003
(540)



(594) Kombinovaná
(591) Barevná
(730) **Beňo Radek**, V Zahradách 521/24, Beroun, Beroun-Město, 26601, CZ
(510) (39) doprava osob; (41) výchova, vzdělání, zábava, sportovní a kulturní aktivity; (43) dočasné ubytování.
(511) 39, 41, 43
(210) O-180148

(111) **252720**
(220) 25.06.2002
(151) 24.03.2003
(540)



(594) Kombinovaná
(730) **Webfarm s.r.o.**, Masarykova třída 2416/56, Teplice, 41501, CZ
(510) (9) magnetická média, magnetické disky, magnetické nosiče dat, nosiče dat optické, operační systémy (nahrané programy), počítačové programy (nahrané -), počítačové programy (s možností stažení), počítačový software (nahraný -); (12) elektromobily, chladicí vozy, auta, autobusy, autokary, automobily, motocykly, nákladní auta, nákladní dodávkové vozy, obytné přívěsy automobilové, pozemní vozidla (hnací motory -), pozemní vozidla (motory pro -), přívěsné (boční) vozíky, přívěsný obytný vůz, přívěsy (tažná zařízení pro vozidla), přívěsy (za vozidla), sportovní auta, traktory; (16) formuláře, grafické znaky pro kopírování, brožury, knihy, knížky brožované, obtisky, periodika, periodika (časopisy), poutače z papíru nebo lepenky, prospekty, publikace, ročenky, tiskoviny; (35) data (vyhledávání -) v počítačových souborech (pro třetí osoby), informace (obchodní nebo podnikatelské -), inzerce poštou, obchodní nebo podnikatelský průzkum, obchodní reklama (pro třetí osoby -), počítačové databáze (překlad informací do -), počítačové databáze (systemizace informací do -), pronájem reklamních ploch, příprava inzertních sloupků.
(511) 9, 12, 16, 35
(210) O-181290

(111) **253502**
(220) 15.07.2002
(151) 28.04.2003
(540)

TAX expert

(592) Slovní
(730) **Audatex Systems s.r.o.**, Želetavská 1525/1, Praha 4, Michle, 14000, CZ
(740) Mgr. Miloslav Šinfeld, advokát, Stroupežnického 2328/30, Praha 5, 15000
(510) (9) měřicí, vyhodnocovací a optické přístroje a pomůcky elektrické a elektronické v rámci této třídy, zejména pro znalectví silničních vozidel, interaktivní telekomunikační přenosové systémy; (36) poskytování služeb týkajících se pojišťovnictví, zejména poskytované pojišťovatelům a pojištěnému v oblasti škod na silničních vozidlech a dopravních zařízeních; (38) provozování internetového serveru; (39) odborné posudky a konzultace vztahující se k silniční dopravě, odborná pomoc pro znalce v oboru silniční

dopravy zahrnující porady a konzultace; (42) služby poskytované znalci z oboru silniční dopravy a silničních vozidel jako znalecké posudky a odhady škod a odhady cen silničních vozidel a dopravních zařízení, odborné posudky a konzultace vztahující se k pozemním vozidlům, tvorba software a databanky, odborná pomoc pro znalce v oboru pozemních vozidel zahrnující porady a konzultace.

(511) 9, 36, 38, 39, 42
(210) O-181868

(111) **255386**
(220) 28.11.2002
(151) 25.06.2003
(540)



(594) Kombinovaná
(591) Barevná
(730) **Milan Rambousek**, Jana Masaryka 1318, Hradec Králové, 50012, CZ
(510) (32) piva všeho druhu; (35) propagace a reklama.
(511) 32, 35
(210) O-186057

(111) **256011**
(220) 31.10.2002
(151) 28.07.2003
(540)

MUSIC CLUB N 11

(592) Slovní
(730) **MUDr. Martin Stránský**, Národní 11, Praha 1, 11000, CZ
(510) (41) zábava; (43) restaurace.
(511) 41, 43
(210) O-185153

(111) **256012**
(220) 31.10.2002
(151) 28.07.2003
(540)

N 11

(592) Slovní
(730) **MUDr. Martin Stránský**, Národní 11, Praha 1, 11000, CZ
(510) (41) zábava; (43) restaurace.
(511) 41, 43
(210) O-185154

(111) **256234**
(220) 06.12.2002
(151) 28.07.2003
(540)



(594) Kombinovaná
(730) **T-SHIRTS 4U s.r.o.**, Vaničkova 315/7, Praha 6, Břevnov, 16900, CZ
(740) Ing. Jupa Francis, patentový zástupce, Měchenická 4, Praha 4, 14100
(510) (25) oděvy, obuv, kloboučnické zboží; (35) zprostředkovatelská, konzultační a poradenská činnost v oblasti obchodu, reklama, propagace, inzerce a poskytování obchodních informací prostřednictvím všech médií, marketing; (40) polygrafická výroba, tiskárny a tisky sítotiskové a ofsetové, tisk vzorů, úprava a zpracování textilu.
(511) 25, 35, 40
(210) O-186457

(111) **257362**
(220) 19.11.2002
(151) 29.09.2003
(540) **NOVOMĚSTSKÝ HRNEC SMÍCHU**

(592) Slovní
(730) **MĚSTSKÝ KLUB V NOVÉM MĚSTĚ NAD METUJÍ**, Boženy Němcové 720, Nové Město nad Metují, 54901, CZ
(510) (16) fotografie, stojany na fotografie, grafiky, kalendáře, kancelářské potřeby, knihy, noviny, letáky, katalogy, prospekty, dopisní papír, obálky, obaly, obrazy, obtisky, ořezávátka, balící papír, papírenské výrobky, papírové ubrusy a ubrousky, penály, pera, plakáty, psací a rýsovací potřeby, samolepky, sáčky, stojany na pera a tužky, tiskoviny, tiskopisy, grafické reprodukce, razítka; (35) propagační činnost, reklamní činnost; (41) pořádání soutěží a přehlídek audiovizuální a filmové tvorby, vzdělávací a konzultační činnost v oblasti audiovizuální a filmové tvorby, výroba a půjčování nahraných zvukových a audiovizuálních nosičů informací a filmů, výchovná a zábavní činnost a služby, filmové a audiovizuální tvorba, vydavatelská činnost, výroba a produkce audiovizuálních děl, pořádání kulturních a společenských akcí, pořádání a organizace zábavných pořadů, organizování soutěží, příprava a produkce živých vystoupení v oblasti kultury a folklóru, organizování kulturních a společenských výstav, výroba rozhlasových a televizních programů, organizování vzdělávacích výstav.
(511) 16, 35, 41
(210) O-185797

(111) **258886**
(220) 04.12.2002
(151) 27.11.2003
(540) **Robitussin. Specialista na účinnou léčbu kašle.**

(592) Slovní
(730) **PF Consumer Healthcare 1 LLC**, Corporation Service Company, 251 Little Falls Drive, Wilmington, 19808, DE, US
(510) (5) farmaceutické výrobky.
(511) 5
(210) O-186348

(111) **276496**
(220) 08.04.2002
(151) 28.11.2005
(540)

TUDOR

(592) Slovní
(730) **ŠKODA AUTO a.s.**, tř. Václava Klementa 869, Mladá Boleslav, Mladá Boleslav II, 29301, CZ
(510) (7) motory, součásti motorů, vše ve třídě 7; (12) prototypy automobilů použité pro výstavy, studie a koncepty automobilů, osobní automobily, jejich díly, součásti a příslušenství, ojeté automobily; (35) autobazary, zprostředkování obchodu v oblasti nákupu a prodeje nových a ojetých automobilů, inzertní a reklamní činnost; (37) opravy automobilů, servisní služby, seřizování a mytí automobilů, poradenství v oboru údržby a oprav motorových vozidel; (42) poradenství při výzkumu a vývoji automobilů.
(511) 7, 12, 35, 37, 42
(210) O-178640

(111) **322035**
(220) 10.06.2011
(151) 07.12.2011
(540)

DRAHOŇOVSKÝ, ČESKÝ GRANÁTOVÝ ŠPERK

(592) Slovní
(730) **STUDIO ŠPERK s.r.o.**, Prouskova 1724, Turnov, 51101, CZ
(740) Ing. Margita Nedomlelová, Štrauchova 932, Jičín, 50601
(510) (14) zlaté a stříbrné šperky s přírodními drahokamy – granáty, fazónové zlaté a stříbrné šperky s pravými a syntetickými kameny, šperky s brilianty, umělecké předměty z nepravých kovů spadajících do třídy 14 kombinované s granáty; (20) umělecké předměty z nepravých kovů a materiálů jako slonoviny, želvoviny, jantaru a jejich náhražek, kombinované s granáty; (40) galvanické pokovování – zlcení, rhodiování, rutheniování, broušení drahokamů, polodrahokamů i syntetických kamenů.
(511) 14, 20, 40
(210) O-486365

(111) **324134**
(220) 15.11.2011
(151) 04.04.2012
(540)

(594) Kombinovaná
(730) **CARLING, spol. s r. o.**, Hvězdoslavova 1308/51, Brno, Slatina, 62700, CZ
(740) Ing. Jiří Dohnal, patentový zástupce, Nedbalova 486/29, Brno, Kohoutovice, 62300
(510) (7) stroje s mechanickým pohonem, obráběcí stroje, elektrické stroje točivé, lisovací, drtící a pýchovací stroje, vrtací stroje, zemní vrtací stroje, řezací stroje, stříhací stroje, jejich součásti a příslušenství, nádrže a tanky na kapaliny a plyny - součásti výrobních zařízení, tlaková průmyslová zařízení, čerpadla spadající do této třídy, čerpací stanice na kapaliny a plyny, zdvihací zařízení, jeřáby a jeřábové dráhy, manipulátory, dopravníky (stroje), zvedací mechanismy jako vrátky a navijáky, stroje pro domácnost spadající do této třídy, vysavače prachu elektrické, jejich součásti a příslušenství, převodní nebo pohonné mechanismy jiné než pro pozemní vozidla, převodovky čelní, šnekové, kuželové, planetové, harmonické i speciální, variátory (součást strojů), motory a pohony spadající do této třídy, ložiska (součást strojů), hřídele a spojky jiné než pro pozemní vozidla, ozubená kola a ozubená soukolí jiná než pro pozemní vozidla, hnací řemeny a hnací řetězy jiná než pro pozemní vozidla, maznice (součást strojů); (9) elektrické přístroje pro indikaci a/nebo ovládní parametrů fyzikálních veličin okolního prostředí, zejména teploty, vlhkosti, tlaku, rychlosti a/nebo směru proudění okolního tekutinového prostředí, a/nebo parametrů

elektrického a/nebo magnetického pole, elektrické přístroje pro analýzu vyšších harmonických parametrických fyzikálních veličin elektrického a/nebo magnetického pole, přístroje a nástroje pro vedení, přepínání, přeměnu, akumulaci, regulaci nebo řízení elektrického proudu a/nebo napětí, rozvaděče nízkého napětí, elektronické datové sítě, počítačové a telekomunikační elektronické sítě a systémy pro přenos dat, data, databáze a databázové produkty na elektronických, magnetických a optických nosičích všeho druhu a v elektronických, datových, informačních, počítačových a telekomunikačních sítích všeho druhu, zařízení a přístroje pro datovou komunikaci, kancelářská technika, zejména počítače, jejich periferní vybavení včetně diskové jednotky pro uchování programu, počítačové terminály, počítačový hardware, počítačové periferie, počítačové sítě, diskové paměti, jednotky pro vnitřní řízení, databanky, zvukové a/nebo obrazové přehrávače do vozidel, globální polohové systémy (GPS), navigační přístroje pro vozidla, počítačové programy pro přístup, prohlížení a/nebo prohledávání on-line databází, související doplňkové zařízení, příslušenství a náhradní díly k výše uvedeným výrobkům, fotovoltaická zařízení na výrobu elektrické energie, elektrické cívky a držáky elektrických cívek, galvanické články, elektrické kolektory, elektrické kontaktní zařízení, elektrické ovládací, spínací a rozvodné desky, elektrické pojistky, elektrické poplašné zvonky, elektrické přípojky, elektrické přístroje pro spouštění a/nebo ovládání strojů a motorů pomocí elektrických veličin, jako například proudu a/nebo napětí, elektrické přístroje pro odporové i oboukóvé svařování, elektrické spínače, elektrické transformátory, elektrické ukazovací přístroje, jako například elektroměry, elektrické přístroje na zjišťování závad, hasicí zařízení, elektrické vedení, jakož i kabely elektrického vedení, elektrické vodiče, jakož i ohebné a světelné a elektrický izolovaný drát, elektrické výbojky, elektrody pro elektrické sváření, elektronky (rádio), diody, tranzistory (elektrotechnika), integrované elektronické obvody, jakož i s programovatelným prvkem, včetně mikročipů, elektrodynamické přístroje, elektrogalvanizační přístroje, elektrolyzery, monočlánky, alkalické články, elektrické akumulátory; (12) vozidla pro leteckou, lodní a pozemní dopravu, zejména dvoustopá motorová vozidla, motory a hnací ústrojí pro jejich pohon, zejména poháněcí soukolí a hnací řemeny, vozíky, vozíky přepravní, vozíky jednonápravové, vozíky dvounápravové, doplňkové zařízení, příslušenství a náhradní díly zařazené v této třídě pro leteckou, lodní a pozemní dopravu, jakož i pneumatiky pro vozidla, obytné přívěsy; (35) inzertní, reklamní a propagační činnost, poskytování pomoci při provozu obchodu včetně zprostředkování obchodních a souvisejících obchodně personálních záležitostí, správa obchodních zájmů třetích osob, organizování aukcí jakékoliv movitého i nemovitého zboží dle volby, odborné poradenství v oblasti aukcí a dražeb, vypracování statistických přehledů, poradenství v oblasti organizace a ekonomiky podnikání, marketing, průzkum a analýzy trhů, pronájem kancelářských strojů a zařízení, distribuce zboží k reklamním účelům, rozmnožování dokumentů, obstaravatelská, zprostředkovatelská a poradenská činnost v oblasti výše uvedených služeb tř. 35; (36) pojišťovnictví a peněžnictví, finanční služby, zejména poskytování ručení, výkonů věřitelských práv, leasingové služby finanční, financování obdoby a pojištění úvěrových rizik - faktoring, úvěrování zbožových nákupů, zprostředkování finančních operací, směnárství, investiční činnost, činnost stavební spořitelny, poradenství v oblasti úvěrové politiky, zprostředkovávání úvěrů, šetření ve finančních a pojistných záležitostech, úschova cenných věcí včetně úschovy cenných papírů, správa pozemků, budov a bytů, bytových i nebytových prostor, zprostředkovávání obchodů s nemovitostmi a hypotékami, správa majetku, nákup, prodej a pronájem pozemků, budov a bytů, bytových i nebytových prostor, služby zastaváren, obstaravatelská, zprostředkovatelská a poradenská činnost v oblasti výše uvedených služeb tř. 36; (37) stavebnictví, opravy, instalační služby, vedení a realizace průmyslových, bytových a občanských staveb včetně souvisejících zemních prací, příslušejících strojírenských výrobních provozů a strojně technologických zařízení, řízení staveb technologických celků, technický dozor pro montáže technologických celků, jakož i montážní, servisní a opravárenská činnost v souvisejících uvedených oborech, montážní, servisní a opravárenská činnost v oboru dopravní techniky, instalace bezpečnostních systémů, autoalarmů, bezpečnostních kódových označení, autorádií, magnetofonů, CD přehrávačů, radiotelefonů, tažných zařízení, skel a autodoplňků, posuvných střech, klimatizace, karosářské a lakýrnícké služby, provoz čerpacích stanic, provozování opravní motorových vozidel, pneuservisu a myček vozidel, zámečnické práce spadající do této třídy, obstaravatelská, zprostředkovatelská a poradenská činnost v oblasti výše uvedených služeb tř. 37; (39) doprava, přeprava a skladování, zprostředkování dopravy, pronájem dopravních prostředků, pronájem garáží, parkovišť a skladů, odtahování dopravních prostředků při poruchách, obstaravatelská,

zprostředkovatelská a poradenská činnost v oblasti výše uvedených služeb tř. 39.

(511) 7, 9, 12, 35, 36, 37, 39
(210) O-490346

(111) **324980**
(220) 11.11.2011
(151) 23.05.2012
(540)

Quick Feet

(592) Slovní
(730) **Interpont s.r.o.**, Družstevní 982, Studénka, 74213, CZ
(510) (8) nářadí a nástroje s ručním pohonem, nože, vidličky a lžíce, sečné zbraně, břitvy; (10) přístroje a nástroje chirurgické, zubní a veterinářské, umělé údy, oči a zuby, ortopedické potřeby, materiál na sešívání ran; (28) hry, hračky, potřeby pro gymnastiku a sport, které nejsou uvedeny v jiných třídách, vánoční ozdoby; (41) výchova, vzdělávání, zábava, sportovní a kulturní aktivity.
(511) 8, 10, 28, 41
(210) O-490257

(111) **325722**
(220) 05.12.2011
(151) 20.06.2012
(540)

PUNKMISTR

(592) Slovní
(730) **LUKR CZ a.s.**, Pallova 44/12, Plzeň, Východní Předměstí, 30100, CZ
(740) PROPATENT, JUDr. Matěj Sedláček, Pod Pekařkou 107/1, Praha 4, Podolí, 14700
(510) (32) nealkoholické nápoje, energetický nápoj; (33) alkoholické nápoje, lihoviny.
(511) 32, 33
(210) O-490825

(111) **325723**
(220) 05.12.2011
(151) 20.06.2012
(540)

LOVEČÁK

(592) Slovní
(730) **LUKR CZ a.s.**, Pallova 44/12, Plzeň, Východní Předměstí, 30100, CZ
(740) PROPATENT, JUDr. Matěj Sedláček, Pod Pekařkou 107/1, Praha 4, Podolí, 14700
(510) (33) alkoholické nápoje, pivní pálenky.
(511) 33
(210) O-490826

(111) **325724**
(220) 05.12.2011
(151) 20.06.2012
(540)

VLČÁK

(592) Slovní
(730) **LUKR CZ a.s.**, Pallova 44/12, Plzeň, Východní Předměstí, 30100, CZ
(740) PROPATENT, JUDr. Matěj Sedláček, Pod Pekařkou 107/1, Praha 4, Podolí, 14700
(510) (33) alkoholické nápoje, pivní pálenky.
(511) 33
(210) O-490828

(111) **325725**
(220) 05.12.2011
(151) 20.06.2012
(540)

VELBLOUDICE

(592) Slovní
(730) **LUKR CZ a.s.**, Pallova 44/12, Plzeň, Východní Předměstí, 30100, CZ
(740) PROPATENT, JUDr. Matěj Sedláček, Pod Pekařkou 107/1, Praha 4, Podolí, 14700
(510) (33) alkoholické nápoje, pivní pálenky.

(511) 33
(210) O-490829

(111) **325726**
(220) 05.12.2011
(151) 20.06.2012
(540)

LÁZEŇÁK

(592) Slovní
(730) **LUKR CZ a.s.**, Pallova 44/12, Plzeň, Východní Předměstí, 30100, CZ
(740) PROPATENT, JUDr. Matěj Sedláček, Pod Pekařkou 107/1, Praha 4, Podolí, 14700
(510) (33) alkoholické nápoje, pивní pálenky.
(511) 33
(210) O-490830

(111) **325735**
(220) 08.12.2011
(151) 20.06.2012
(540)



(594) Kombinovaná
(591) Barevná
(730) **LUKR CZ a.s.**, Pallova 44/12, Plzeň, Východní Předměstí, 30100, CZ
(740) PROPATENT, JUDr. Matěj Sedláček, Pod Pekařkou 107/1, Praha 4, Podolí, 14700
(510) (32) piva; (33) alkoholické nápoje na bázi piva; (35) provozování virtuálních obchodních středisek na Internetu v oblasti nápojů, elektronické přijímání objednávek zboží a organizování prodeje.
(511) 32, 33, 35
(210) O-490996

(111) **325736**
(220) 08.12.2011
(151) 20.06.2012
(540)



(594) Kombinovaná
(591) Barevná
(730) **LUKR CZ a.s.**, Pallova 44/12, Plzeň, Východní Předměstí, 30100, CZ
(740) PROPATENT, JUDr. Matěj Sedláček, Pod Pekařkou 107/1, Praha 4, Podolí, 14700
(510) (32) piva; (33) alkoholické nápoje na bázi piva; (35) provozování virtuálních obchodních středisek na Internetu v oblasti nápojů, elektronické přijímání objednávek zboží a organizování prodeje.
(511) 32, 33, 35
(210) O-490997

(111) **325737**
(220) 08.12.2011
(151) 20.06.2012
(540)



(594) Kombinovaná
(591) Barevná
(730) **LUKR CZ a.s.**, Pallova 44/12, Plzeň, Východní Předměstí, 30100, CZ
(740) PROPATENT, JUDr. Matěj Sedláček, Pod Pekařkou 107/1, Praha 4, Podolí, 14700
(510) (32) piva; (33) alkoholické nápoje na bázi piva; (35) provozování virtuálních obchodních středisek na Internetu v oblasti nápojů, elektronické přijímání objednávek zboží a organizování prodeje.
(511) 32, 33, 35
(210) O-490998

(111) **325763**
(220) 29.12.2011
(151) 20.06.2012
(540)

Delikana

(594) Slovní grafická
(730) **DELIKANA, s.r.o.**, Stromořadní 3541/1a, Břeclav, 69002, CZ
(740) Patentový zástupce, Doc. Ing. Jindřich Špaček, CSc., Svatopluka Čecha 106A, Brno, 61200
(510) (30) čaj, čokoláda, čokoládové nápoje, kakao, kakaové nápoje, kávové nápoje, pečivo, cukrárenské výrobky, cukroví, dorty, med, zmrzlina a mražené výrobky, přísady do zmrzlin; (32) pivo, lehká piva i ležáky, nealkoholická piva, minerální vody, šumivé a jiné nealkoholické nápoje, sirupy a jiné přípravky k přípravě nápojů, ovocné šťávy a nápoje z ovocných šťáv; (33) vína včetně nealkoholických vín, lihoviny, likéry; (41) pořádání a zprostředkování společenských a kulturních akcí; (43) hostinské služby, hotelové služby, penziony, rychlé občerstvení, bary, bufety, cukrárny, kavárny, vinárny, jídelny, restaurace, včetně samoobslužné, stánkový prodej nápojů a potravin, ubytování a stravování.
(511) 30, 32, 33, 41, 43
(210) O-491418

(111) **325764**
(220) 29.12.2011
(151) 20.06.2012
(540)

Delikana
Eiscafe

(594) Slovní grafická
(730) **DELIKANA, s.r.o.**, Stromořadí 3541/1a, Břeclav, 69002, CZ
(740) Patentový zástupce, Doc. Ing. Jindřich Špaček, CSc., Svatopluka Čecha 106A, Brno, 61200
(510) (30) čaj, čokoláda, čokoládové nápoje, kakao, kakaové nápoje, kávové nápoje, pečivo, cukrárenské výrobky, cukroví, dorty, med, zmrzlina a mražené výrobky, přísady do zmrzlin; (32) pivo, lehká piva i ležáky, nealkoholická piva, minerální vody, šumivé a jiné nealkoholické nápoje, sirupy a jiné přípravky k přípravě nápojů, ovocné šťávy a nápoje z ovocných šťáv; (33) vína včetně nealkoholických vín, lihoviny, likéry; (41) pořádání a zprostředkování společenských a kulturních akcí; (43) hostinské služby, hotelové služby, penziony, rychlé občerstvení, bary, bufety, cukrárny, kavárny, vinárny, jídelny, restaurace, včetně samoobslužné, stánkový prodej nápojů a potravin, ubytování a stravování.
(511) 30, 32, 33, 41, 43
(210) O-491419

(111) **325926**
(220) 06.12.2011
(151) 27.06.2012
(540)



**Národní knihovna
České republiky
National Library
of the Czech Republic**

(594) Kombinovaná
(591) Barevná
(730) **Národní knihovna České republiky**, Klementinum 190, Praha 1, 11000, CZ
(510) (9) software, zvukové a obrazové záznamy na nosičích, magnetické disky, kompaktní disky, optické disky, nosiče nahrané, multimediální aplikace, informační katalogy na elektronických a magnetických nosičích, elektronické časopisy; (16) časopisy, periodika, fotografie, grafické reprodukce, katalogy, knihy, zeměpisné či historické mapy, obrazy, rejstříky, reprodukce, ročenky; (35) shromažďování a zpracování knihovního fondu, zejména literárních, vědeckých a uměleckých děl, vytváření specializovaných fondů v rámci univerzálního knihovního fondu, vyhledávání dat v počítačových souborech pro třetí osoby (rešerše), fotokopírování, kopírování, rozmnožování, reprodukce dokumentů, organizování výstav, překlad informací do počítačových databází, systematizace informací do počítačových databází, reklama, propagace, aktualizování reklamních materiálů, rozšiřování a zasilání reklamních nebo inzertních materiálů, zpracování textů, vedení kartoték v počítači, vydávání propagačních textů, marketing; (38) poskytování uživatelského přístupu k Internetu, zprostředkování přístupu k informacím z vnějších zdrojů, zejména k informacím ze státní správy a samosprávy, přenos zpráv a obrazových informací pomocí počítače; (39) uchovávání a ochrana knihovních a specializovaných fondů v rámci univerzálního knihovního fondu, fondů hudebních a výtvarných, organizování prohlídek, skladování a uchovávání elektronicky uložených dat, informací nebo dokumentů; (41) elektronické publikování, fotografování na mikrofilm, informace o výchově a vzdělávání a o možnostech zábavy, knihovna, půjčování knih, časopisů, periodik, zvukových nosičů, knižní servis, organizování a vedení

konferencí, kongresů, kurzů, přednášek, symposií, seminářů, školení, kulturních nebo vzdělávacích výstav, literárních pořadů, společenských setkání a večírků, poskytování on-line elektronických publikací, vydávání knih a textů, vydávání elektronických knih a časopisů, on-line vydávání knih, vzdělávací informace, vyučování, vzdělávání; (42) tvorba počítačových programů, tvorba databází, tvorba multimediálních dokumentů, prezentací, katalogů, přenos dat nebo dokumentů z fyzických nosičů na elektronické nosiče, tvorba a správa webových stránek.

(511) 9, 16, 35, 38, 39, 41, 42
(210) O-490868

(111) **325927**
(220) 06.12.2011
(151) 27.06.2012
(540)

Národní knihovna ČR

(592) Slovní
(730) **Národní knihovna České republiky**, Klementinum 190, Praha 1, 11000, CZ
(510) (9) software, zvukové a obrazové záznamy na nosičích, magnetické disky, kompaktní disky, optické disky, nosiče nahrané, multimediální aplikace, informační katalogy na elektronických a magnetických nosičích, elektronické časopisy; (16) časopisy, periodika, fotografie, grafické reprodukce, katalogy, knihy, zeměpisné či historické mapy, obrazy, rejstříky, reprodukce, ročenky; (35) shromažďování a zpracování knihovního fondu, zejména literárních, vědeckých a uměleckých děl, vytváření specializovaných fondů v rámci univerzálního knihovního fondu, vyhledávání dat v počítačových souborech pro třetí osoby (rešerše), fotokopírování, kopírování, rozmnožování, reprodukce dokumentů, organizování výstav, překlad informací do počítačových databází, systematizace informací do počítačových databází, reklama, propagace, aktualizování reklamních materiálů, rozšiřování a zasilání reklamních nebo inzertních materiálů, zpracování textů, vedení kartoték v počítači, vydávání propagačních textů, marketing; (38) poskytování uživatelského přístupu k Internetu, zprostředkování přístupu k informacím z vnějších zdrojů, zejména k informacím ze státní správy a samosprávy, přenos zpráv a obrazových informací pomocí počítače; (39) uchovávání a ochrana knihovních a specializovaných fondů v rámci univerzálního knihovního fondu, fondů hudebních a výtvarných, organizování prohlídek, skladování a uchovávání elektronicky uložených dat, informací nebo dokumentů; (41) elektronické publikování, fotografování na mikrofilm, informace o výchově a vzdělávání a o možnostech zábavy, knihovna, půjčování knih, časopisů, periodik, zvukových nosičů, knižní servis, organizování a vedení konferencí, kongresů, kurzů, přednášek, symposií, seminářů, školení, kulturních nebo vzdělávacích výstav, literárních pořadů, společenských setkání a večírků, poskytování on-line elektronických publikací, vydávání knih a textů, vydávání elektronických knih a časopisů, on-line vydávání knih, vzdělávací informace, vyučování, vzdělávání; (42) tvorba počítačových programů, tvorba databází, tvorba multimediálních dokumentů, prezentací, katalogů, přenos dat nebo dokumentů z fyzických nosičů na elektronické nosiče, tvorba a správa webových stránek.
(511) 9, 16, 35, 38, 39, 41, 42
(210) O-490869

(111) **325928**
(220) 06.12.2011
(151) 27.06.2012
(540)

Národní knihovna České republiky

(592) Slovní
(730) **Národní knihovna České republiky**, Klementinum 190, Praha 1, 11000, CZ
(510) (9) software, zvukové a obrazové záznamy na nosičích, magnetické disky, kompaktní disky, optické disky, nosiče nahrané, multimediální aplikace, informační katalogy na elektronických a magnetických nosičích, elektronické časopisy; (16) časopisy, periodika, fotografie, grafické reprodukce, katalogy, knihy, zeměpisné či historické mapy, obrazy, rejstříky, reprodukce, ročenky; (35) shromažďování a zpracování knihovního fondu, zejména literárních, vědeckých a uměleckých děl, vytváření specializovaných fondů v rámci univerzálního knihovního fondu, vyhledávání dat v počítačových souborech pro třetí osoby (rešerše), fotokopírování, kopírování, rozmnožování, reprodukce dokumentů, organizování výstav, překlad informací do počítačových databází, systematizace informací do počítačových databází, reklama, propagace,

aktualizování reklamních materiálů, rozšiřování a zaslání reklamních nebo inzertních materiálů, zpracování textů, vedení kartoték v počítači, vydávání propagačních textů, marketing; (38) poskytování uživatelského přístupu k Internetu, zprostředkování přístupu k informacím z vnějších zdrojů, zejména k informacím ze státní správy a samosprávy, přenos zpráv a obrazových informací pomocí počítače; (39) uchovávání a ochrana knihovních a specializovaných fondů v rámci univerzálního knihovního fondu, fondů hudebních a výtvarných, organizování prohlídek, skladování a uchovávání elektronicky uložených dat, informací nebo dokumentů; (41) elektronické publikování, fotografování na mikrofilm, informace o výchově a vzdělávání a o možnostech zábavy, knihovna, půjčování knih, časopisů, periodik, zvukových nosičů, knižní servis, organizování a vedení konferencí, kongresů, kurzů, přednášek, symposií, seminářů, školení, kulturních nebo vzdělávacích výstav, literárních pořadů, společenských setkání a večírků, poskytování on-line elektronických publikací, vydávání knih a textů, vydávání elektronických knih a časopisů, on-line vydávání knih, vzdělávací informace, vyučování, vzdělávání; (42) tvorba počítačových programů, tvorba databází, tvorba multimediálních dokumentů, prezentací, katalogů, přenos dat nebo dokumentů z fyzických nosičů na elektronické nosiče, tvorba a správa webových stránek.

(511) 9, 16, 35, 38, 39, 41, 42
(210) O-490872

(111) **326107**
(220) 23.06.2011
(151) 11.07.2012
(540)

FOTODARKY

(594) Slovní grafická
(730) **FotoDarky.cz s.r.o.**, Celetná 602/3, Praha 1, Staré Město, 11000, CZ
(510) (9) blesky (fotografické -), přístroje fotografické, kinematografické, optické a příslušenství k těmto přístrojům, podložky pod myš, počítačový software, zejména software pro nahrávání, stahování a zpracování obrázků a obrazových dat, jakož i software pro tvorbu a zpracování a tvorbu fotografických alb, elektronické rámečky pro fotografie; (16) papír a výrobky z papíru a z kartónu, tiskoviny, tiskárenské výrobky, fotografie, plakáty, fotoobrazy, kalendáře, fotografická alba, foto-knihy, reklamní a propagační předměty - v rámci této třídy; (35) reklamní a propagační činnost, inzerce, fotokopírování, kopírování nebo rozmnožování (reprodukce) dokumentů, dokladů a podobně, reklama (propagace), reklamní materiály- zaslání, vzorky zboží (distribuce -), zprostředkování nákupu a prodeje výrobků uvedených ve třídách 9 a 16; (40) fotografické filmy (vyvolávání -), fotografické snímky (kopírování -), oděvy (úprava -), ofsetový tisk, papír (úprava -), papír (zpracování -), textil (úprava a zpracování -), tisk vzorů, umělecká díla (rámování -), vazby publikací, knihařství, vyšívání, vyvolávání filmů, vzory (tisk -), polygrafické služby, tisk, služby fotografické laboratoře, zejména zhotovování fotografií, vyvolávání a kopírování filmů a fotografií, kopírování a úpravy fotografických snímků, fotosazba, nanášení obrazových dat na zboží, gravitování a ostatní umístění obrazových dat na zboží (například tiskem, rytím, a/nebo zažehlováním a/nebo nalisováním), tisk plakátů, fotografií a fotografických alb; (42) poskytování on-line platformy pro nahrávání, stahování a zpracování obrázků a obrazových dat, jakož i pro tvorbu fotoalb, zpracování fotoalb a návrhů fotoalb, poskytování on-line platformy pro objednávání výrobků, na kterých jsou umístěna obrazová data objednavatele.

(511) 9, 16, 35, 40, 42
(210) O-486774

(111) **326156**
(220) 15.11.2011
(151) 11.07.2012
(540)

oparek

(592) Slovní
(730) **Cihlář Kamil**, Petrovice-Závada 166, Petrovice, 73572, CZ
Kucko Ján, Stránské 183, Stránske, SK
(740) Silesia Patent & Trademark s.r.o., Pod Školou 1278, Šenov, 73934
(510) (5) výrobky a přípravky chemické, farmaceutické, veterinární, hygienické, dezinfekční, antiseptické, vše v rámci této třídy, antibakteriální a antiparazitní látky, farmaceutické a výživové potraviny a nápoje pro léčebné účely, cukrovinky s léčivými přísadami, vitamínové, minerální (včetně stopových prvků) a výživové doplňky potravy, pro léčebné účely, přírodní léčivé výtažky, posilující a antibakteriální přípravky tonika, farmaceutické a dermatologické přípravky pro péči o pokožku, přísady do krmiva pro léčebné účely, medicínální emulze, výrobky pro prevenci nebo utišení bolesti, hygienické a dezinfekční přípravky a potřeby pro léčebné účely, prostředky k hubení rostlinných a živočišných škůdců; (35) maloobchodní a velkoobchodní služby s výrobky uvedenými ve třídách 3 a 5, zprostředkování obchodních záležitostí, předvádění zboží, obchodní nebo podnikatelské informace, poradenství a poskytování konzultací v obchodní činnosti, zprostředkování interaktivního obchodu s výrobky ve třídách 1 až 34 pomocí globálních komunikačních sítí (Internet), marketing, reklamní a propagační činnost, zprostředkování reklamní činnosti, zejména pomocí globálních komunikačních sítí, organizování komerčních a reklamních výstav, vytváření obchodních a obchodně-informačních sítí, shromažďování různého zboží pro třetí osoby (kromě jejich přepravy), v rozsahu zboží tříd 1 až 34, za účelem umožnění spotřebitelům, aby si tyto výrobky mohli pohodlně prohlížet a nakupovat, dovozni a vývozní agentura, elektronický obchod prostřednictvím Internetu (e-shop) s výrobky ve třídách 1 - 34; (40) zpracování a úprava materiálů, zejména mechanickou, chemickou či tepelnou transformací, úprava a zpracování produktů tříd 3 a 5, poradenství v oblasti zpracování produktů tříd 3 a 5.

(511) 5, 35, 40
(210) O-490373

(111) **326196**
(220) 20.12.2011
(151) 11.07.2012
(540)

AKNEROLL

(592) Slovní
(730) **Dr. Popov s.r.o.**, Plzeňská 857, Planá, 34815, CZ
(510) (3) kosmetické přípravky, jako kosmetické krémy, regenerační přípravky, regenerační oleje, čisticí regenerační krémy, regenerační roztoky, čisticí mléko pro toaletní účely, čisticí oleje, čisticí roztoky, přípravky pro čištění pleti, éterické esence, éterické oleje, toaletní vody, toaletní a medicínální mýdla, voňavkářské zboží, prostředky k péči o tělo a krásu, dezodorační a hygienické přípravky jako mýdla, šampóny a deodoranty; (5) farmaceutické přípravky a substance, dermatologické farmaceutické výrobky, léčivé přípravky do koupelí, leukoplasty, masti a krémy pro farmaceutické účely, oleje pro lékařské použití, obvazový materiál, dezinfekční přípravky pro hygienické účely.

(511) 3, 5
(210) O-491260

(111) **326197**
(220) 20.12.2011
(151) 11.07.2012
(540)

MIGRENOL

(592) Slovní
(730) **Dr. Popov s.r.o.**, Plzeňská 857, Planá, 34815, CZ
(510) (3) kosmetické přípravky, jako kosmetické krémy a masti, regenerační přípravky, regenerační oleje, regenerační roztoky, éterické esence, éterické oleje, toaletní vody, toaletní a medicínální mýdla, voňavkářské zboží, prostředky k péči o tělo a krásu, masážní a koupelňové oleje, hygienické přípravky jako mýdla, šampóny, deodoranty, osvěžovače vzduchu; (5) farmaceutické přípravky a substance, dermatologické farmaceutické výrobky, léčivé přípravky do koupelí, leukoplasty, masti a krémy pro farmaceutické účely, oleje pro lékařské použití, obvazový materiál, dezinfekční přípravky pro hygienické účely, potravinové přípravky a doplňky pro léčebné účely, čaj léčivý; (30) čaj všeho druhu, včetně jejich

směsí, sypané, porcované, sáčkové a lisované, zejména z ovoce, bylin a jiných přírodních produktů, čajové extrakty přírodní a ochucené, potravinové doplňky zařazené v této třídě (obsahující potraviny rostlinného původu).

(511) 3, 5, 30
(210) O-491261

(111) **326356**
(220) 30.01.2012
(151) 18.07.2012
(540)



LEU-CORE

(594) Kombinovaná
(730) **LARGE LIFE LIMITED**, 6 Bexley Square, Salford, Manchester, M3 GBZ, Velká Británie., GB
(740) Mgr. David Müller, Filipova 2016/6, Praha 4, Chodov, 14800
(510) (5) vitamínové přípravky, minerální vody pro léčebné účely, dietetické nápoje upravené pro lékařské účely, doplňky potravy pro lékařské účely, potraviny dietní přizpůsobené pro lékařské účely; (29) mléko, mléčné výrobky, mléčné nápoje s vysokým obsahem mléka, kefir, protein pro lidskou potřebu, syrovátka, tofu, želatina, kumys, jedlé oleje, potravinové doplňky ne pro lékařské účely (zařazené v této třídě) a obsahující látky živočišného původu; (30) pastilky (cukrovinky), mentolové cukroví, čaj, glukóza pro výživu, žvýkací guma ne pro lékařské účely, muesli, příchutě do potravin (s výjimkou esencí a éterických olejů), potravinové doplňky ne pro lékařské účely (zařazené v této třídě) a obsahující látky rostlinného původu; (32) nealkoholické nápoje, přípravky nebo příchutě na výrobu nápojů, koncentráty a sirupy k výrobě nápojů, ovocné nebo zeleninové šťávy a džusy a sirupy, nealkoholické nápoje obohacené vitamíny nebo minerály, iontové a energetické nápoje nealkoholické, proteinové nealkoholické nápoje, dietní nápoje, želatinové nápoje, tablety a prášky na přípravu šumivých nealkoholických nápojů, ovocné nebo zeleninové nealkoholické nápoje, nealkoholické nápoje s příchutí ovoce a zeleniny, minerální vody, pramenité vody, sodová voda, voda, šumivé nealkoholické nápoje, míchané nápoje nealkoholické, rajčatová šťáva jako nápoj, aperitivy nealkoholické.
(511) 5, 29, 30, 32
(210) O-492179

(111) **326438**
(220) 12.12.2011
(151) 24.07.2012
(540)

UNIQUE ONE

(594) Kombinovaná
(591) Barevná
(730) **UNIQUE ONE, s.r.o.**, Opletalova 1013/59, Praha 1, Nové Město, 11000, CZ
(510) (35) inzertní, reklamní a propagační činnost, poskytování pomoci při provozu obchodu, včetně zprostředkování obchodních a souvisejících obchodních záležitostí, zprostředkování obchodu v oblasti oděvnictví a textilu, předvádění zboží, předvádění (služby modelek) pro reklamní účely

a podporu prodeje, organizování výstav (komerčních nebo reklamních), pořádání veletrhů pro obchodní a reklamní účely, pořádání módních přehlídek, doprovodných programů, společenských akcí k reklamním a obchodním účelům, reklama, reklamní a umělecké agentury, prezentace výrobků v komunikačních médiích pro účely maloobchodu, styky s veřejností, rozšiřování reklamních nebo inzertních materiálů, služby v oblasti grafické úpravy pro reklamní účely, pronájem reklamních materiálů, marketingové studie, personální poradenství, poradenství v obchodní činnosti, správa obchodních zájmů třetích osob, vypracování statistických přehledů, poradenství v oblasti modelingu, poradenství v oblasti organizace a ekonomiky, odborné poradenství vztahující se k organizování výstav a veletrhů pro komerční a reklamní účely, oceňování a odhady v oblasti podnikání, marketing, průzkum a analýzy trhu, pronájem kancelářských strojů a zařízení, vydávání reklamních nebo náborových, propagačních a inzertních textů, pronájem reklamních ploch, pronájem reklamní doby v komunikačních médiích, aranžování výkladů, texty (psaní reklamních textů), obstaratelská a zprostředkovatelská činnost v oblasti služeb ve třídě 35, direct mailing; (41) modelingová agentura, umělecké a módní agentury, organizování, pořádání a vedení módních přehlídek, plesů, představení, soutěží, koncertů, konferencí, symposií, kulturních nebo vzdělávacích výstav, plánování a organizování večírků, pořádání soutěží krásy, pořádání loterií, předprodej vstupenek, služby v oblasti grafické úpravy, jiné než pro reklamní účely, fotografování, obrazové zpravodajství, filmová tvorba a projekce, výcvik, vyučování a školení, překladatelské služby, výroba divadelních a/nebo jiných představení, zábava, pobavení, živé představení, odborné poradenství vztahující se k organizování výstav a veletrhů ke kulturním a vzdělávacím účelům, činnost v oblasti sportovních aktivit, provozování tělovýchovných zařízení a zařízení sloužících k regeneraci a rekondici spadající do této třídy, provozování bazénů, nakladatelská a vydavatelská činnost, půjčovná činnost spadající do této třídy, zejména půjčování audiozařízení, filmových promítaček a zařízení, filmů, videokamer; (42) oděvní návrhářství, grafický, umělecký a průmyslový design, výzkum v oblasti kosmetiky, výzdoba interiérů.

(511) 35, 41, 42
(210) O-491083

(111) **326445**
(220) 30.12.2011
(151) 24.07.2012
(540)

Axonlab
connecting ideas

(594) Kombinovaná
(591) Barevná
(730) **Axon Lab AB**, Täferstrasse 15, 5405 Baden-Dättwil, CH
(740) Čermák a spol., JUDr. Karel Čermák jr., Ph.D., LL.M., advokát, Elišky Peškové 15/735, Praha 5, 15000
(510) (1) chemické výrobky určené pro průmysl, vědu, fotografii, jakož i v zemědělství, zahradnictví a lesnictví, umělé pryskyřice v surovém stavu, plastické hmoty v surovém stavu, půdní hnojiva, hasicí přístroje (složení), prostředky pro kalení a letování kovů, chemické výrobky určené ke konzervování potravin, tříslicí materiály, lepidla pro průmysl; (5) farmaceutické, veterinární a hygienické výrobky pro léčebné účely, dietetické látky pro lékařské účely, potraviny pro batoluna, náplasti, obvazový materiál, materiály pro plombování zubů a pro zubní otisky, dezinfekční přípravky, výrobky pro hubení škodlivých zvířat, fungicidy, herbicidy; (42) služby molekulární biologie, biochemie a chemie, biologický výzkum, vědecký a průmyslový výzkum, programování; (43) služby zajišťující stravování a nápoje, dočasné ubytování; (44) lékařská péče, péče o hygienu a krásu, veterinární a zemědělské služby.
(511) 1, 5, 42, 43, 44
(210) O-491426

(111) **326620**
(220) 18.11.2002
(151) 08.08.2012
(540)

BUILT TO RESIST

(592) Slovní
(730) **JanSport Apparel Corp.**, 3411 Silverside Road, Wilmington, Delaware, US
(740) C|K|T ČERVENKA TURKOVÁ & PARTNERS Advokátní, patentová a známková kancelář, Mgr. Jana Turková, advokát, Anny Letenské 34/7, Praha 2, Vinohrady, 12000
(510) (16) papír, lepenka a výrobky z těchto materiálů, které nejsou zařazeny do jiných tříd, tiskárenské výrobky, potřeby pro knižní vazby, propagační a reklamní tabule z papíru či lepenky, alba, papírové a plastové sáčky a tašky k balení, papírové sáčky a tašky kónického tvaru, papírové bryndáky, knihy, lepenkové etikety, vyšívací šablony (vzory), rytiny, obálky, pořadače a šanony, knihy, fotografie, obrázky, portréty, kancelářské potřeby, adresové štítky, adresová razítka, lepicí pásy pro použití v kanceláři nebo v domácnosti, blahopřání a oznámení, knižní záložky, podložky na psaní, plastické fólie na balení, papír, lepenka a výrobky z těchto materiálů, lepidla pro použití v kanceláři či v domácnosti, potřeby pro umělce, štetce, psací stroje a kancelářské potřeby (s výjimkou nábytku), učební a instruktážní pomůcky (s výjimkou přístrojů), plastický obalový materiál (nezahrnutý v jiných třídách), tiskařské typy, štočky, penály, pera, obálky, plakáty, papírové praporečky, osobní diáře, zápisníky a papírové vazače, podložky pod myš; (18) kůže a imitace kůže, výrobky z těchto materiálů, které nejsou zahrnuty do jiných tříd, kůže ze zvířat, usně, kufry a cestovní zavazadla, univerzální brašny a tašky, sportovní tašky, zavazadla z měkkých materiálů, kufry, batohy na záda, batůžky, ledvinky, krosny, batohy, batohy na lyže, brašny na knihy, cestovní tašky, pytle, brašny na kolo, kabelky, cestovní pytle na obleky, ledvinky, pytle na oblečení, kufry, přepravní bedny, kufříky, aktovky, náprsní tašky, deštníky a slunečníky, pouzdra na vizitky, peněženky a sponky na peníze, řemínky, vycpávky, pásy a veškeré příbuzné výrobky k shora uvedeným, spadající do tř. 18.
(511) 16, 18
(210) O-476549

tvorba databází, tvorba multimediálních dokumentů, prezentací, katalogů, přenos dat nebo dokumentů z fyzických nosičů na elektronické nosiče, tvorba a správa webových stránek.

(511) 9, 16, 35, 38, 39, 41, 42
(210) O-490870

(111) **326791**
(220) 06.12.2011
(151) 15.08.2012
(540)

Clementinum

(592) Slovní
(730) **Národní knihovna České republiky**, Klementinum 190, Praha 1, 11000, CZ
(510) (9) software, zvukové a obrazové záznamy na nosičích, magnetické disky, kompaktní disky, optické disky, nosiče nahrané, multimediální aplikace, informační katalogy na elektronických a magnetických nosičích, elektronické časopisy; (16) časopisy, periodika, fotografie, grafické reprodukce, katalogy, knihy, zeměpisné či historické mapy, obrazy, rejstříky, reprodukce, ročenky; (35) shromažďování a zpracování knihovního fondu, zejména literárních, vědeckých a uměleckých děl, vytváření specializovaných fondů v rámci univerzálního knihovního fondu, vyhledávání dat v počítačových souborech pro třetí osoby (rešerše), fotokopírování, kopírování, rozmnožování, reprodukce dokumentů, organizování výstav v rámci uvedené třídy, překlad informací do počítačových databází, systematizace informací do počítačových databází, reklama, propagace, aktualizování reklamních materiálů, rozšiřování a zaslání reklamních nebo inzertních materiálů, zpracování textů, vedení kartoték v počítači, vydávání propagačních textů, marketing; (38) poskytování uživatelského přístupu k Internetu, zprostředkování přístupu k informacím z vnějších zdrojů, zejména k informacím ze státní správy a samosprávy, přenos zpráv a obrazových informací pomocí počítače; (39) uchovávání a ochrana knihovních a specializovaných fondů v rámci univerzálního knihovního fondu, fondů hudebních a výtvarných, organizování prohlídek v rámci uvedené třídy, skladování a uchovávání elektronicky uložených dat, informací nebo dokumentů; (41) elektronické publikování, fotografování na mikrofilm, informace o výchově a vzdělávání a o možnostech zábavy, knihovna, půjčování knih, časopisů, periodik, zvukových nosičů, knižní servis, organizování a vedení konferencí, kongresů, kurzů, přednášek, symposií, seminářů, školení, kulturních nebo vzdělávacích výstav, literárních pořadů, společenských setkání a večírků, poskytování on-line elektronických publikací, vydávání knih a textů, vydávání elektronických knih a časopisů, on-line vydávání knih, vzdělávací informace, vyučování, vzdělávání; (42) tvorba počítačových programů, tvorba databází, tvorba multimediálních dokumentů, prezentací, katalogů, přenos dat nebo dokumentů z fyzických nosičů na elektronické nosiče, tvorba a správa webových stránek; (43) poskytování přechodného ubytování, pronajímání jednacích místností a historických prostor, ubytovací služby, pronájem prostor pro restaurační a prodejní účely, hostinská činnost.
(511) 9, 16, 35, 38, 39, 41, 42, 43
(210) O-490871

(111) **326790**
(220) 06.12.2011
(151) 15.08.2012
(540)

Klementinum

(592) Slovní
(730) **Národní knihovna České republiky**, Klementinum 190, Praha 1, 11000, CZ
(510) (9) software, zvukové a obrazové záznamy na nosičích, magnetické disky, kompaktní disky, optické disky, nosiče nahrané, multimediální aplikace, informační katalogy na elektronických a magnetických nosičích, elektronické časopisy; (16) časopisy, periodika, fotografie, grafické reprodukce, katalogy, knihy, zeměpisné či historické mapy, obrazy, rejstříky, reprodukce, ročenky; (35) shromažďování a zpracování knihovního fondu, zejména literárních, vědeckých a uměleckých děl, vytváření specializovaných fondů v rámci univerzálního knihovního fondu, vyhledávání dat v počítačových souborech pro třetí osoby (rešerše), fotokopírování, kopírování, rozmnožování, reprodukce dokumentů, organizování výstav v rámci uvedené třídy, překlad informací do počítačových databází, systematizace informací do počítačových databází, reklama, propagace, aktualizování reklamních materiálů, rozšiřování a zaslání reklamních nebo inzertních materiálů, zpracování textů, vedení kartoték v počítači, vydávání propagačních textů, marketing; (38) poskytování uživatelského přístupu k Internetu, zprostředkování přístupu k informacím z vnějších zdrojů, zejména k informacím ze státní správy a samosprávy, přenos zpráv a obrazových informací pomocí počítače; (39) uchovávání a ochrana knihovních a specializovaných fondů v rámci univerzálního knihovního fondu, fondů hudebních a výtvarných, organizování prohlídek v rámci uvedené třídy, skladování a uchovávání elektronicky uložených dat, informací nebo dokumentů; (41) elektronické publikování, fotografování na mikrofilm, informace o výchově a vzdělávání a o možnostech zábavy, knihovna, půjčování knih, časopisů, periodik, zvukových nosičů, knižní servis, organizování a vedení konferencí, kongresů, kurzů, přednášek, symposií, seminářů, školení, kulturních nebo vzdělávacích výstav, literárních pořadů, společenských setkání a večírků, poskytování on-line elektronických publikací, vydávání knih a textů, vydávání elektronických knih a časopisů, on-line vydávání knih, vzdělávací informace, vyučování, vzdělávání; (42) tvorba počítačových programů,

(111) **326866**
(220) 04.04.2012
(151) 15.08.2012
(540)

Human Touch

(594) Slovní grafická
(730) **ŠKODA AUTO a.s.**, tř. Václava Klementa 869, Mladá Boleslav, Mladá Boleslav II, 29301, CZ
(510) (12) dopravní prostředky pozemní a jejich části, vše ve třídě 12; (35) propagační činnost, reklama v oblasti prodeje a odbytu pozemních vozidel, odborné obchodní poradenství a konzultační a posudková činnost v oboru prodeje a odbytu pozemních vozidel; (37) servisní a opravárenské služby a

činnost; (41) vzdělávací, výchovná a osvětová činnost v oblasti prodeje a obdoby pozemních vozidel; (42) odborné poradenství v rámci této třídy.
(511) 12, 35, 37, 41, 42
(210) O-494141

(111) **326972**
(220) 29.11.2011
(151) 29.08.2012
(540)



(594) Kombinovaná
(591) Barevná
(730) **M.R. management a.s.**, Štefánikova 1/65, Praha 5, Smíchov, 15000, CZ
(740) Mgr. Zdeněk Ptáček, advokát, Májová 608/23, Cheb, 35002
(510) (9) nenahrané nosiče údajů o záznamu; (35) obchodní činnost v oblasti filmu a filmové tematiky, reklama, propagace a inzerce prostřednictvím všech druhů médií, merchandising, organizování komerčních a reklamních výstav, administrativní činnost, komerční využití Internetu v oblastech internetových médií a vyhledávacích služeb; (38) provozování internetových stránek; (41) vydavatelská, ediční, publikační a nakladatelská činnost v oblasti časopisů s filmovou tematikou, výroba, nahrávání, šíření a půjčování zvukových a zvukově-obrazových záznamů, pořádání odborných kurzů, pořádání a vedení přednášek a seminářů, spolupráce a pomoc při organizování a pořádání společenských, kulturních, zábavních a sportovních akcí, soutěží a vystoupení, exhibic a závodů, plesů, hudebních produkcí; (42) tvorba a správa internetových stránek, internetových prezentací, prodejních portálů, grafické služby, tvorba databází pro komerční účely, počítačová grafika a design, údržba informačních databázových systémů a jejich aplikací, pronájem elektronického prostoru na počítačových serverech/globální počítačové síti, správa internetových domén, webhosting; (45) registrace domén (služby).
(511) 9, 35, 38, 41, 42, 45
(210) O-490692

(111) **326983**
(220) 09.12.2011
(151) 29.08.2012
(540)



(594) Kombinovaná
(730) **NOVÁ ŠKOLA, s.r.o.**, Bratislavská 884/23d, Brno, 60200, CZ
(740) JUDr. Pavlína Urbancová, Křenová 26, Brno, 60200
(510) (9) software, počítačové programy a hry, audiozáznamy, videozáznamy, zvukově-obrazové záznamy, elektronické multimediální produkty; (16) periodické i neperiodické publikace, školní potřeby, knihy a publikace výukového zaměření, fotografie, školní tabule; (41) nakladatelství a vydavatelství, vydávání knih, organizování a vedení seminářů, poskytování on-line elektronických publikací, provozování her on-line, školení, vyučování, školství, filmová tvorba, informace o výchově a vzdělávání, výuka jazyků.
(511) 9, 16, 41
(210) O-491007

(111) **326984**
(220) 09.12.2011
(151) 29.08.2012
(540)

nns.cz

(592) Slovní
(730) **NOVÁ ŠKOLA, s.r.o.**, Bratislavská 884/23d, Brno, 60200, CZ
(740) JUDr. Pavlína Urbancová, Křenová 26, Brno, 60200
(510) (9) software, počítačové programy a hry, audiozáznamy, videozáznamy, zvukově-obrazové záznamy, elektronické multimediální produkty; (16) periodické i neperiodické publikace, školní potřeby, knihy a publikace výukového zaměření, fotografie, školní tabule; (41) nakladatelství a vydavatelství, vydávání knih, organizování a vedení seminářů, poskytování on-line elektronických publikací, provozování her on-line, školení, vyučování, školství, filmová tvorba, informace o výchově a vzdělávání, výuka jazyků.
(511) 9, 16, 41
(210) O-491008

(111) **326988**
(220) 12.12.2011
(151) 29.08.2012
(540)



(594) Kombinovaná
(730) **TOPSTEIN s.r.o.**, Jakubské náměstí 580/4, Brno, Brno-město, 60200, CZ
(740) Ing. Petr Soukup, patentový zástupce, tř. Svobody 43/39, Olomouc, 77900
(510) (19) nekovové stavební materiály a výrobky, výrobky z přírodního a umělého kamene pro interiéry i exteriéry staveb, jako obklady, dlažby, parapetní desky, křbová obložení, pracovní desky a interiérové doplňky, výrobky pro zahrady a parky, jako jsou dlažby, dlaždice a dlažební kostky, obklady a desky pro vjezdy, cesty, plochy a terasy včetně polygonálních dlažeb, stavební prvky jako plně schodišťové stupně, obrubníky, palisády, patníky, plotové a vratové sloupky, opracované kamenné bloky a stavební prvky, zahradní doplňky jako sochy z kamene a betonu, plastiky, plastiky zvířat, sošky a sochy, busty, kamenné koule, kamenné prvky japonských zahrad, kamenné prvky pro zahradní světla, kašny, pramenné kameny, kamenná pítká pro ptáky, lavice, stoly, sedací soupravy, květinové nádoby, kamenné pomníky, dekorativní kameny, okrasné oblázky, solitérní kameny, ozdobné valouny a bludné balvany, stavební materiály a výrobky pro tvorbu podlah, kamenné dlažby, cihly, betonové prefabrikáty, betonové směsi, suché zdivo, kamenné drtě, spárovací malty, cement, vápno, malta, omítkové směsi, zateplovací obklady, sádkartón, šterk, písek, kameninové nebo cementové roury, nekovové komíny, nekovové výrobky na stavbu cest, chodníků a parkovišť, asfalt, smola a živec, stavební dřevo všeho druhu, nekovové přenosné domy a přenosné konstrukce, dřevěné zahradní altány, polozpracované řezivo, stavební sklo, nekovové stavební lešení, nekovové střešní krytiny všeho druhu; (37) stavebnictví, poradenství v oblasti stavebnictví, zprostředkování v oblasti stavebnictví, zprostředkování oprav a přestavěb nemovitostí, realizace stavebních zakázek, stavební rekonstrukce, demolice staveb, budování inženýrských sítí, montované stavby bytů a průmyslových prostor, stavební konstrukce, stavební práce v oborech inženýrského, průmyslového a pozemního stavitelství, dodávky staveb a jejich částí v uvedených oborech, včetně bezvýkopových technologií a tunelování, montáže konstrukcí, servisní, dílenské a opravárenské služby, provádění inženýrských, průmyslových, bytových a občanských staveb včetně jejich změn a oprav, udržovacích prací na nich a jejich odstraňování, zednictví, tesařství, obkladačské a dlaždičské práce, pokrývačství, štukatéřství, podlahářství, izolaterství, truhlářství, zámečnictví, kominictví, malířství a natěračství, klempířství; (40) zpracování přírodního a umělého kamene; (42) odborné poradenství a konzultace ve stavebnictví, zejména při využití přírodního kamene jako dlažby či obkladu, výzkum a vývoj v oblasti stavebnictví, expertizní inženýrská činnost ve výstavbě, projektová a inženýrská činnost ve stavebnictví.

(511) 19, 37, 40, 42
(210) O-491076

(111) **327002**
(220) 27.12.2011
(151) 29.08.2012
(540)



(594) Kombinovaná
(730) **QTS CZ s.r.o.**, Kydlínovská 345/69a, Hradec Králové, Plácky, 50301, CZ
(510) (1) kapaliny pro čištění, odmašťování a konzervaci dílů a součástí; (6) kovové výrobky - z plechu a profilových materiálů; (8) nářadí a nástroje s ručním pohonem; (35) propagační činnost, reklama, pomoc při řízení obchodní činnosti, obchodní administrativa, kancelářské práce, styk s veřejností (public relations), pomoc obchodním či průmyslovým společnostem v řízení jejich podnikatelské činnosti, inzertní služby, reklama on-line v počítačové síti, rozhlasová reklama, reklama, včetně on-line reklamy prostřednictvím počítačové sítě, televizní reklama, reklama a služby reklamních agentur, komerční informační agentury, pronájem a prodej reklamních a propagačních ploch, šíření reklamních materiálů (letáků, prospektů, tiskovin, CD-ROM zdarma pro přístup k databázi nebo do telekomunikační celosvětové sítě (Internet), pronájem reklamních ploch, podpora prodeje pro druhé, šíření reklamních inzerátů, tvorba mediaplánů, předvádění zboží, studie a průzkum trhu, obchodní informace a průzkumy, kompilace a statistické studie, obchodní zprávy, kompilace informací, organizace a řízení telekomunikačních a multimediálních sítí (administrativa), počítačová správa dokumentů, podpora prodeje (pro druhé), sběr dat do hlavního souboru, předplatné do celosvětové telekomunikační sítě (Internet) nebo do sítě se soukromým přístupem (intranet), předplatné na databázový či na multimediální server, předplatné na telematické služby, předplatné v dodavatelském centru pro přístup do počítačové telekomunikační sítě nebo pro přenos dat, předplatné elektronických novin, předplatné telekomunikačních služeb, organizace komerčních nebo reklamních výstav a veletrhů, předplatné denního tisku pro druhé, administrativní správa výstavišť, hotelů, motelů a rekreačních zařízení, vyhledávání informací pro druhé v počítačových souborech, odborná pomoc, jmenovitě při zjišťování veřejného mínění, anketách, obchodování s doménovými jmény a internetovými projekty.

(511) 1, 6, 8, 35
(210) O-491373

(111) **327130**
(220) 28.11.2011
(151) 05.09.2012
(540) **ZERO EMISSIONS POWER**

(592) Slovní
(730) **DCF Partners, s.r.o.**, Opletalova 1284/37, Praha 1, Nové Město, 11000, CZ
(740) Mgr. Tereza Hrabáková, advokátka, Bělčická 2840/11, Praha 4, Záběhlice, 14100
(510) (4) elektrická energie, jaderná paliva; (9) akumulátory, agregáty nabíjecí pro elektrické baterie, baterie všeho druhu, benzínové čerpací stanice, články - galvanické, elektrické, články pro elektrické akumulátory, respirátory na filtraci vzduchu, přístroje a nástroje pro fyziku, měřiče, měniče, nosiče dat, optická vlákna, počítačové programy, počítačové systémy, počítače, rozvaděče, rozvodné panely, pulty, vlákna, software, bezpečnostní zařízení pro železniční dopravu; (11) ionizátory, jaderné reaktory, nukleární reaktory, atomové reaktory, parní akumulátory, parní generátory, reaktory veškeré, solární kolektory, stroje a přístroje na čištění vzduchu, ventilátory, vlákna elektrická vyhřívací, vlákna do elektrických lamp, vlákna k osvětlení hořčiková, vytápěcí zařízení, ionizátory vzduchu, ohříváče vzduchu, zařízení na filtraci a osvětlení vzduchu, zařízení na zpracování paliv a jaderného materiálu; (12) autobusy, autokary, automobily, dálkové autobusy, dálkově řízená vozidla, elektromobily,

letadla, lodě, lokomotivy, motocykly, nákladní auta, nákladní vozidla, kamióny, pozemní vozidla (hnací motory, motory pro tryskové turbíny), tramvajové vozy, traktory, tryskové motory, turbíny pro motorová vozidla; (35) dodavatelské služby pro třetí osoby, obchodní nebo podnikatelské informace, marketingové studie, pomoc při řízení obchodních a průmyslových podniků, pomoc při řízení obchodní činnosti, obchodní management a podnikové poradenství, podnikatelské poradenství, průzkum v rámci třídy, obchodní reklama, reklama, odborné obchodní poradenství, reklamní agentury, rozšiřování reklamních materiálů; (37) stavby, instalace, oprava a údržba elektráren všeho druhu; (39) organizování cest, automobilová doprava, letecká doprava, lodní doprava, železniční doprava, kamiónová doprava, doručovací služby, rozvod elektřiny a energie; (40) výroba elektrické energie, odpad (likvidace, recyklace, spalování, zpracování), vzduch (čištění, osvěžování); (41) pořádání konferencí, kongresů, organizování a vedení konferencí, kongresů, seminářů, symposií a školení; (42) fyzikální výzkum, chemický výzkum, ochrana životního prostředí, výzkum v oblasti životního prostředí, konzultace v oblasti úspor energie.

(511) 4, 9, 11, 12, 35, 37, 39, 40, 41, 42
(210) O-490651

(111) **327131**
(220) 28.11.2011
(151) 05.09.2012
(540) **ZERO EMISSIONS ENERGY**

(592) Slovní
(730) **DCF Partners, s.r.o.**, Opletalova 1284/37, Praha 1, Nové Město, 11000, CZ
(740) Mgr. Tereza Hrabáková, advokátka, Bělčická 2840/11, Praha 4, Záběhlice, 14100
(510) (4) elektrická energie, jaderná paliva; (9) akumulátory, agregáty nabíjecí pro elektrické baterie, baterie všeho druhu, benzínové čerpací stanice, články - galvanické, elektrické, články pro elektrické akumulátory, respirátory na filtraci vzduchu, přístroje a nástroje pro fyziku, měřiče, měniče, nosiče dat, optická vlákna, počítačové programy, počítačové systémy, počítače, rozvaděče, rozvodné panely, pulty, vlákna, software, bezpečnostní zařízení pro železniční dopravu; (11) ionizátory, jaderné reaktory, nukleární reaktory, atomové reaktory, parní akumulátory, parní generátory, reaktory veškeré, solární kolektory, stroje a přístroje na čištění vzduchu, ventilátory, vlákna elektrická vyhřívací, vlákna do elektrických lamp, vlákna k osvětlení hořčiková, vytápěcí zařízení, ionizátory vzduchu, ohříváče vzduchu, zařízení na filtraci a osvětlení vzduchu, zařízení na zpracování paliv a jaderného materiálu; (12) autobusy, autokary, automobily, dálkové autobusy, dálkově řízená vozidla, elektromobily, letadla, lodě, lokomotivy, motocykly, nákladní auta, nákladní vozidla, kamióny, pozemní vozidla (hnací motory, motory pro tryskové turbíny), tramvajové vozy, traktory, tryskové motory, turbíny pro motorová vozidla; (35) dodavatelské služby pro třetí osoby, obchodní nebo podnikatelské informace, marketingové studie, pomoc při řízení obchodních a průmyslových podniků, pomoc při řízení obchodní činnosti, obchodní management a podnikové poradenství, podnikatelské poradenství, průzkum v rámci třídy, obchodní reklama, reklama, odborné obchodní poradenství, reklamní agentury, rozšiřování reklamních materiálů; (37) stavby, instalace, oprava a údržba elektráren všeho druhu; (39) organizování cest, automobilová doprava, letecká doprava, lodní doprava, železniční doprava, kamiónová doprava, doručovací služby, rozvod elektřiny a energie; (40) výroba elektrické energie, odpad (likvidace, recyklace, spalování, zpracování), vzduch (čištění, osvěžování); (41) pořádání konferencí, kongresů, organizování a vedení konferencí, kongresů, seminářů, symposií a školení; (42) fyzikální výzkum, chemický výzkum, ochrana životního prostředí, výzkum v oblasti životního prostředí, konzultace v oblasti úspor energie.

(511) 4, 9, 11, 12, 35, 37, 39, 40, 41, 42
(210) O-490652

(111) **327142**
(220) 04.01.2012
(151) 05.09.2012
(540)



(594) Kombinovaná
(591) Barevná
(730) **Dušek Martin**, Dolní cesta 302, Letohrad, 56151, CZ
(740) Ing. Přemysl Pitman, Letohradská 6, Praha 7, 17000
(510) (6) kovová vodítka pro psy; (18) vodítka, obojky, postroje, oblečky a jiné doplňky pro domácí zvířata; (20) pelechy pro domácí zvířata.
(511) 6, 18, 20
(210) O-491480

(111) **327212**
(220) 12.03.2012
(151) 05.09.2012
(540)



(594) Kombinovaná
(730) **ASSA ABLOY Opening Solutions CZ s.r.o.**, Strojnická 633, Rychnov nad Kněžnou, 51601, CZ
(740) KOREJZOVA LEGAL v.o.s., JUDr. Petra Sauvage de Brantes, advokátka, Korunní 810/104, Praha 10, Vinohrady, 10100
(510) (6) zámečnické výrobky včetně klíčů a hrubých klíčů, válcových vložek zámků, zapadacích plechů, kování a příslušenství, zavíračů dveří (neelektrických), kovových pantů (závěsů), klik z kovu nebo převážně z kovu, kovových závor a ústrojí pro nouzové otvírání a zavírání dveří, bezpečnostní schránky, části k výše uvedeným výrobkům; (9) elektrické a elektromechanické zámky, zámkové karty a čtečky zámkových karet, elektrické zapadací plechy, elektrické dveřní zavírače a otvírače, signalizační a kontrolní přístroje a nástroje včetně těch, které ověřují a kontrolují pohyb osob uvnitř budov, vstup do budov a odchod z budov, průchod/průjezd dveřmi a vstupními prostory, jakož i těch přístrojů a nástrojů, které se používají se zámky a/nebo bezpečnostními schránkami; (35) provozování virtuálních obchodních středisek na Internetu v oblasti mechanických, elektromechanických i elektrických zámků, klíčů, prostředků všeho druhu pro uzavírání a otevírání objektů a zařízení a jejich zajištění, zámečnických výrobků a jejich příslušenství; (37) instalace a oprava zámků a jim podobných výrobků.
(511) 6, 9, 35, 37
(210) O-493388

(111) **327553**
(220) 25.01.2012
(151) 25.09.2012
(540)

Pojištění KB MojePlány

(594) Slovní grafická
(591) Barevná
(730) **Komerční banka, a.s.**, Na příkopě 969/33, Praha 1, Staré Město, 11000, CZ
(510) (16) papír a výrobky z papíru, kancelářské potřeby, papírové nosiče informací, zejména tiskoviny, letáky, propagační materiály, plakáty, fotografie, psací a kancelářské potřeby, papírenské zboží; (35) inzertní a reklamní činnost, propagační činnost, pomoc při řízení obchodní činnosti, obchodní administrativa, kancelářské práce, marketing; (36) pojišťovnictví a peněžnictví, služba finanční, peněžní, nemovitostní a pojišťovací, zejména přijímání vkladů, investování do cenných papírů na vlastní účet, platební styk a zúčtování, obchodování na vlastní účet s devizovými hodnotami, finanční makléřství a činnosti, které přímo souvisejí s činnostmi výše uvedenými.
(511) 16, 35, 36
(210) O-492062

(111) **327795**
(220) 02.03.2012
(151) 10.10.2012
(540)



(594) Kombinovaná
(730) **Zemědělské družstvo Bořetice**, Bořetice 445, Bořetice, 69108, CZ
(510) (43) služby zajišťující stravování a nápoje, dočasné ubytování.
(511) 43
(210) O-493139

(111) **328019**
(220) 16.03.2012
(151) 24.10.2012
(540)

KB Garantovaný vklad



(594) Kombinovaná
(591) Barevná
(730) **Komerční banka, a.s.**, Na příkopě 969/33, Praha 1, Staré Město, 11000, CZ
(510) (16) papír a výrobky z papíru, kancelářské potřeby, papírové nosiče informací, zejména tiskoviny, letáky, propagační materiály, plakáty, fotografie, psací a kancelářské potřeby, papírenské zboží; (35) inzertní a reklamní činnost, propagační činnost, pomoc při řízení obchodní činnosti, obchodní administrativa, kancelářské práce, marketing; (36) pojišťovnictví a peněžnictví, služba finanční, peněžní, nemovitostní a pojišťovací, zejména přijímání vkladů, investování do cenných papírů na vlastní účet, platební styk a zúčtování, obchodování na vlastní účet s devizovými hodnotami, finanční makléřství a činnosti, které přímo souvisejí s činnostmi výše uvedenými, vše v rámci této třídy.

(511) 16, 35, 36
(210) O-493567

(111) **328020**
(220) 16.03.2012
(151) 24.10.2012
(540)

KB Garantovaný vklad Prémie



(594) Kombinovaná
(591) Barevná
(730) **Komerční banka, a.s.**, Na příkopě 969/33, Praha 1, Staré Město, 11000, CZ
(510) (16) papír a výrobky z papíru, kancelářské potřeby, papírové nosiče informací, zejména tiskoviny, letáky, propagační materiály, plakáty, fotografie, psací a kancelářské potřeby, papírenské zboží; (35) inzertní a reklamní činnost, propagační činnost, pomoc při řízení obchodní činnosti, obchodní administrativa, kancelářské práce, marketing; (36) pojišťovnictví a peněžnictví, služba finanční, peněžní, nemovitostní a pojišťovací, zejména přijímání vkladů, investování do cenných papírů na vlastní účet, platební styk a zúčtování, obchodování na vlastní účet s devizovými hodnotami, finanční makléřství a činnosti, které přímo souvisejí s činnostmi výše uvedenými, vše v rámci této třídy.
(511) 16, 35, 36
(210) O-493568

(111) **328167**
(220) 16.03.2012
(151) 31.10.2012
(540)

MojeAuto



(594) Kombinovaná
(591) Barevná
(730) **Komerční banka, a.s.**, Na příkopě 969/33, Praha 1, Staré Město, 11000, CZ
(510) (16) papír a výrobky z papíru, kancelářské potřeby, papírové nosiče informací, zejména tiskoviny, letáky, propagační materiály, plakáty, fotografie, psací a kancelářské potřeby, papírenské zboží; (35) inzertní a reklamní činnost, propagační činnost, pomoc při řízení obchodní činnosti, obchodní administrativa, kancelářské práce, marketing; (36) pojišťovnictví a peněžnictví, služba finanční, peněžní, nemovitostní a pojišťovací, zejména přijímání vkladů, investování do cenných papírů na vlastní účet, platební styk a zúčtování, obchodování na vlastní účet s devizovými hodnotami, finanční makléřství a činnosti, které přímo souvisejí s činnostmi výše uvedenými, vše v rámci této třídy.
(511) 16, 35, 36
(210) O-493569

(111) **328234**
(220) 05.01.2012
(151) 07.11.2012
(540)

DEKFOAM

(592) Slovní
(730) **DEK a.s.**, Tiskařská 10/257, Praha 10, 10800, CZ
(510) (1) chemické výrobky určené pro průmysl, stavebnictví a automobilový průmysl, nezpracované umělé pryskyřice, nezpracované plastické hmoty, temperovací a pájecí přípravky, lepidla pro průmysl, včetně lepidel na stavební materiály, silikony; (17) kaučuk, kapalný kaučuk, guma, slída a výrobky z těchto materiálů, které nejsou zahrnuty do jiných tříd, umělohmotné výlisky používané při výrobě, těsnicí, výplňové a izolační materiály, tmel pro utěsnění, polyuretanové pěny a těsnicí výrobky s vodotěsnými vlastnostmi, které jsou zahrnuty do této třídy; (19) stavební materiály nekovové, materiály těsnicí na bázi asfaltu, směly a bitumenu.
(511) 1, 17, 19
(210) O-491515

(111) **328235**
(220) 05.01.2012
(151) 07.11.2012
(540)

DEKMASTIC

(592) Slovní
(730) **DEK a.s.**, Tiskařská 10/257, Praha 10, 10800, CZ
(510) (1) chemické výrobky určené pro průmysl, stavebnictví a automobilový průmysl, nezpracované umělé pryskyřice, nezpracované plastické hmoty, temperovací a pájecí přípravky, lepidla pro průmysl, včetně lepidel na stavební materiály, silikony; (17) kaučuk, kapalný kaučuk, guma, slída a výrobky z těchto materiálů, které nejsou zahrnuty do jiných tříd, umělohmotné výlisky používané při výrobě, těsnicí, výplňové a izolační materiály, tmel pro utěsnění, polyuretanové pěny a těsnicí výrobky s vodotěsnými vlastnostmi, které jsou zahrnuty do této třídy; (19) stavební materiály nekovové, materiály těsnicí na bázi asfaltu, směly a bitumenu.
(511) 1, 17, 19
(210) O-491516

(111) **328240**
(220) 02.02.2012
(151) 07.11.2012
(540)



(594) Kombinovaná
(591) Barevná
(730) **Komerční banka, a.s.**, Na příkopě 969/33, Praha 1, Staré Město, 11000, CZ
(510) (16) papír a výrobky z papíru, kancelářské potřeby, papírové nosiče informací, zejména tiskoviny, letáky, propagační materiály, plakáty, fotografie, psací a kancelářské potřeby, papírenské zboží; (35) inzertní a reklamní činnost, propagační činnost, pomoc při řízení obchodní činnosti, obchodní administrativa, kancelářské práce, marketing; (36) pojišťovnictví a peněžnictví, služba finanční, peněžní, nemovitostní a pojišťovací, zejména přijímání vkladů, investování do cenných papírů na vlastní účet, platební styk a zúčtování, obchodování na vlastní účet s devizovými hodnotami, finanční makléřství a činnosti, které přímo souvisejí s činnostmi výše uvedenými, vše v rámci této třídy.
(511) 16, 35, 36
(210) O-493569

(594) Kombinovaná
(730) **Zpátky domů, s.r.o.**, Lovčická 322, Praha 9, Klánovice, 19014, CZ
(510) (29) polévky, bujóny, vývary, přípravky na výrobu polévek, hotové pokrmy obsahující převážně potraviny živočišného původu, zeleninu a jiné zahradní jedlé výrobky, maso, neživé ryby, drůbež a zvěřina, masové výtažky, zavařované, mražené, sušené a vařené ovoce a zelenina, džemy; (30) hotové pokrmy obsahující převážně potraviny rostlinného původu, stimulanty pro zlepšení chuti, káva, čaj, kakao, cukr, rýže, tapioka, ságo, kávové náhražky, mouka a přípravky z obilnin, chléb, pečivo, cukrovinky, zmrzlina, med, sirup melasový, droždí, prášky do těsta, sůl, hořčice, ocet, nálevy (k ochucení), koření, led pro osvěžení, želé ovocné (cukrovinky).
(511) 29, 30
(210) O-492280

(111) **328264**
(220) 27.02.2012
(151) 07.11.2012
(540)

DEKROOF

(592) Slovní
(730) **DEK a.s.**, Tiskařská 10/257, Praha 10, 10800, CZ
(510) (6) profilované plechy, kovové stavební materiály, zejména střešní krytiny, ostatní kovové doplňky pro střešní krytiny, kovové obklady stěn, fasádní kazety a fasádní lamely, perforované plechy; (17) nadkroevní tepelně izolační materiál, především pro šikmé střechy ze skelného nebo kamenného vlákna, perimetrického polystyrenu, extrudovaného polystyrenu a PUR a PIR materiálu, systém nadkroevní tepelné izolace ze skelného nebo kamenného vlákna, perimetrického polystyrenu, extrudovaného polystyrenu a z PIR a PUR desek, všechny výše uvedené výrobky v této třídě s výjimkou izolačních materiálů pro systémy a zařízení pro vytápění, větrání a úpravu vzduchu, dále pak fólie pro střechy, spodní stavby, jezírka, bazény a fólie pro jiné účely ve stavebnictví z PVC, případně z jiných plastů, všechny výše uvedené výrobky v této třídě s výjimkou izolačních materiálů pro systémy a zařízení pro vytápění, větrání a úpravu vzduchu; (19) krytiny střešní, tašky střešní, břidlice a břidlicové tabulky jako střešní krytina, šindele, krokve střešní, lemování střech nekovové, komíny nekovové, poklopy na komíny nekovové, obklady vinylové, obklady zdí, ohnivzdorné cementové ochranné vrstvy, podpěry nekovové, přenosné konstrukce nekovové, lepenka dehtová a dehet pro stavby, omítky, plst pro stavební účely, římsy nekovové, žlaby okapní nekovové, překlady nekovové, desky vláknité, dřevo stavební, odvětrávací prvky, dřevěné rošty, dřevěné obklady, stavební materiály nekovové, dřevo polozpracované, zejména trámy, prkna, latě, panely, desky, dýhy ze dřeva, stavební dřevo, dřevěné obložení, parapetní desky, žaluzie a markýzy nekovové, portály, stavební sklo, cementové výrobky, desky z cementu, panely stavební nekovové, sádra, malta, suché maltové směsi, cement, cihly, tvárnice, stropy, sádkartonové desky, beton, stavební prvky z betonu, asfalt, výrobky z asfaltu pro stavebnictví, hydroizolační asfaltové pásy, nátěrové hmoty pro stavebnictví, ohnivzdorné ochranné vrstvy, dále okna, střešní okna, dveře, vzduchové výpustné ventily a kouřové ventily pro stavební účely, olemované rámy, sklo včetně izolačního skla a okenního skla, panely, obložení zdí ze dřeva, s napodobením dřeva a z plastických hmot, skleněné střechy, krytiny a krytinové prvky, okenice, rolety, žaluzie, části a příslušenství uvedených výrobků v rámci této třídy, střešní vtoky a odvětrávací komínky jako příslušenství fólií používaných ve stavebnictví.
(511) 6, 17, 19
(210) O-493008

(111) **328321**
(220) 03.01.2012
(151) 14.11.2012
(540)

COOL

(594) Kombinovaná
(591) Barevná
(730) **NEW WAVE CZ, a.s.**, Vodičkova 682/20, Praha 1 - Nové Město, 11000, CZ
(740) PatentCentrum Sedlák & Partners s.r.o., Okružní 2824, České Budějovice, České Budějovice 3, 37001
(510) (18) školní batohy.
(511) 18
(210) O-491477

(111) **328467**
(220) 26.01.2012
(151) 21.11.2012
(540)

city line

(594) Slovní grafická
(730) **LKQ CZ s.r.o.**, Ocelářská 891/16, Praha 9, Vysočany, 19000, CZ
(740) Rott, Růžička & Guttman a spol., Vyskočilova 1566, Praha 4, Michle, 14000
(510) (3) autokosmetika zařazená do této třídy; (4) oleje, aditiva, mazadla a pohonné hmoty zařazené do této třídy; (7) součásti motorových vozidel spadající do třídy 7; (11) osvětlovací prostředky pro pozemní vozidla a elektrokola, vše spadající do této třídy; (12) pozemní vozidla, automobily, přípojná vozidla, motorky, elektrokola, jejich součásti, komponenty, příslušenství, náhradní díly a doplňky zařazené do této třídy; (35) zprostředkovatelská činnost v oblasti obchodu, export-import, velkoobchod, specializovaný maloobchod, vše s výrobky zařazenými do tříd 1, 2, 3, 4, 7, 9, 12, 16, 17, marketing, propagace, reklama a inzerce všemi druhy médií; (37) záruční a jiné opravy a servis motorových vozidel.
(511) 3, 4, 7, 11, 12, 35, 37
(210) O-492120

(111) **328557**
(220) 22.05.2012
(151) 21.11.2012
(540)

CLOUDIA CMS

(592) Slovní
(730) **Gerasimov Dmitriy**, Hořelické náměstí 1220, Rudná u Prahy, 25219, CZ
(510) (35) propagační činnost, reklama, pomoc při řízení obchodní činnosti, obchodní administrativy, kancelářské práce; (38) spoje (komunikace); (42) vědecké a technologické služby a související výzkum a projektování, analytické a výzkumné služby v průmyslu, navrhování a vývoj počítačového hardware a software.
(511) 35, 38, 42
(210) O-495351

(111) **328756**
(220) 20.06.2012
(151) 05.12.2012
(540)

Districtus Moraviae Controllatus

(592) Slovní
(730) **Doc. Ing. Miloš Michlovský, DrSc.**, Družstevní 818, Rakvice, 69103, CZ
(740) Petráňoš, advokátní kancelář s.r.o., Mgr. Marek Petráňoš, advokát, Masarykova 439/9, Brno, Brno-město, 60200
(510) (33) vína a jiné nealkoholické nápoje s výjimkou pív.
(511) 33
(210) O-496133

(111) **328833**
(220) 30.05.2012
(151) 12.12.2012
(540)



(594) Kombinovaná
(730) **Michovský group a.s.**, Zenklova 22/56, Praha 8 - Libeň, 18000, CZ
(740) JUDr. Marie Beránková, advokát, Žitná 47, Praha 1, 11000
(510) (6) železářské zboží v rámci této třídy; (7) vysavače, čističe koberců; (9) elektroinstalační materiál, vypínače, jističe; (11) přístroje pro osvětlení, topení, výrobu páry, pro vaření, přístroje chladicí, pro sušení, ventilaci, rozvod vody, sanitární zařízení, ventilátory, reflektory světelné, osvětlovací trubice, žárovky, lustry, lampy, technická svítidla, lednice, sporáky, mikrovlnné trouby, varné konvice; (35) vedení účetnictví, příprava a vyhotovení daňových přiznání, činnost ekonomických a účetních poradců, reklamní činnost, služby v oblasti obchodu s výrobky ve třídách 6, 7, 9 a 11, pomoc při řízení obchodní činnosti, obchodní administrativa, kancelářské práce; (36) finanční a daňové poradenství, realitní činnost, správa nemovitostí, správa majetku, inkasování nájemného; (37) stavebnictví, rekonstrukce stavebních objektů, opravy všeho druhu, montážní práce, instalační služby, odborné revize v oboru elektro, topení, voda, plyn, vzduchotechnika a chlazení, úklidové práce, poradenská činnost v oblasti služeb uvedených ve třídě 37; (39) provozování dopravy, pronájem a půjčování dopravních prostředků; (41) školení, semináře, kurzy, výuka; (42) projektová činnost, poradenská činnost v oblasti projektování, inženýrské práce (expertízy), technický průzkum, tvorba a správa webových stránek; (44) zemědělské, zahradnické a lesnické služby.
(511) 6, 7, 9, 11, 35, 36, 37, 39, 41, 42, 44
(210) O-495554

(111) **328895**
(220) 05.04.2012
(151) 19.12.2012
(540)

CLEAN & CLEAR

(592) Slovní
(730) **Johnson & Johnson**, One Johnson & Johnson Plaza, New Brunswick, NJ, US
(740) Čermák a spol., JUDr. Karel Čermák Ph.D., LL.M., Elišky Peškové 735/15, Praha 5, Smíchov, 15000
(510) (8) peelingové a čistící přístroje, jmenovitě ruční peelingové a čistící přístroje na baterii používané na čištění a peeling pokožky; (16) jednorázové ubrousky nikoliv napuštěné chemickými výrobky nebo jejich sloučeninami, jakožto savé papírky absorbující kožní maz obličej.
(511) 8, 16
(210) O-494189

(111) **328916**
(220) 02.05.2012
(151) 19.12.2012
(540)



(594) Kombinovaná
(591) Barevná
(730) **LKQ CZ s.r.o.**, Ocelářská 891/16, Praha 9, Vysočany, 19000, CZ
(740) Rott, Růžička & Guttman a spol., Vyskočilova 1566, Praha 4, Michle, 14000
(510) (9) ochranné přilby, ochranné rukavice, příslušenství motorových vozidel, akumulátory, elektrické a signální prostředky pro pozemní vozidla, vše spadající do třídy 9; (28) sportovní potřeby zařazené do této třídy, zejména rukavice pro motocyklový sport; (35) zprostředkovatelská činnost v oblasti obchodu s výrobky tř. 1 – 34, export-import, velkoobchod, specializovaný maloobchod, internetový obchod, vše s výrobky zařazenými do tříd 1, 2, 3, 4, 7, 9, 11, 12, 17, 18, 25, 28, marketing, propagace, reklama všemi druhy médií.
(511) 9, 28, 35
(210) O-494878

(111) **328917**
(220) 02.05.2012
(151) 19.12.2012
(540)



(594) Kombinovaná
(591) Barevná
(730) **LKQ CZ s.r.o.**, Ocelářská 891/16, Praha 9, Vysočany, 19000, CZ
(740) Rott, Růžička & Guttman a spol., Vyskočilova 1566, Praha 4, Michle, 14000
(510) (9) ochranné přilby, ochranné rukavice, příslušenství motorových vozidel, akumulátory, elektrické a signální prostředky pro pozemní vozidla, vše spadající do třídy 9; (28) sportovní potřeby zařazené do této třídy, zejména rukavice pro motocyklový sport; (35) zprostředkovatelská činnost v oblasti obchodu s výrobky tř. 1 – 34, export-import, velkoobchod, specializovaný maloobchod, internetový obchod, vše s výrobky zařazenými do tříd 1, 2, 3, 4, 7, 9, 11, 12, 17, 18, 25, 28, marketing, propagace, reklama všemi druhy médií.
(511) 9, 28, 35
(210) O-494879

(111) **329111**
(220) 25.01.2012
(151) 09.01.2013
(540)



- (594) Kombinovaná
(730) **Rybářství Třeboň a.s.**, Rybářská 801, Třeboň, 37901, CZ
(740) PatentCentrum Sedláč & Partners s.r.o., Okružní 2824, České Budějovice, České Budějovice 3, 37001
- (510) (9) strojně čitelné nosiče informací a informace na nich, elektronická média, jako např. elektronické katalogy, časopisy a jiná periodika, reklamní, propagační a informační materiály šířené elektronickými nosiči, včetně komunikační sítě Internet, software na nosičích; (16) papír a výrobky z papíru, zejména tiskoviny periodické i neperiodické, ceníky, katalogy, tiskopisy, reklamní, propagační a informační materiály na papírovém nosiči, pohlednice, fotografie a jiná vyobrazení, obaly spadající do této třídy, obálky; (29) ryby neživé, čerstvé, konzervované a jinak zpracované, potravinářské výrobky z ryb, rybí pokrm, ryby uzené, pečené, marinované, konzervované, rybí saláty, ryby v rosolu, v oleji, v kořeněném nálevu a v majonéze, pomazánky z ryb, vyráběné v souladu se specifikací chráněného zeměpisného označení „Třeboňský kapr“; (30) majonézy, ochucené omáčky, remulády, vyráběné z ryb chovaných v souladu se specifikací chráněného zeměpisného označení „Třeboňský kapr“; (31) živé ryby tržní, násadové generační, živé rybí plůdky, chované v souladu se specifikací chráněného zeměpisného označení „Třeboňský kapr“; (35) obchodně - poradenské a zprostředkovatelské služby v oblasti prodeje ryb, marketingové služby, reklamní a propagační činnost, předvádění výrobků v komunikačních médiích pro účely maloobchodu, pořádání výstav komerčního charakteru, direkt marketing; (37) provádění staveb, včetně jejich změn, udržovacích prací na nich a jejich odstraňování, zámečnictví, truhlářství, opravárenská činnost; (38) počítačová komunikace, přenos dat a informací prostřednictvím počítačů, poskytování přístupu k informacím on-line, internetové vývěškové služby, služby internetových portálů; (39) silniční motorová doprava nákladní, zejména přeprava ryb, skladovací služby; (40) zpracování sladkovodních ryb a drůbeže, včetně následných konzervačních úprav jako např. uzení, marinování, nasolování, pilařská výroba, těžba písku, kamene, šterku a šterkopísku; (41) organizování, pořádání a zprostředkovávání kulturních, sportovních, společenských a jiných zábavních akcí, vzdělávací, lektorská a publikační činnost, informace o kultuře, sportu, zábavě, pořádání výstav nekomerčního charakteru, sportovní rybolov v povolených rybářských revírech, sportovní lov ryb na udici; (42) inženýrská činnost ve stavebnictví, tvorba a správa webových stránek; (43) služby restaurací a hotelů, hostinská činnost; (44) služby zemědělské, zahradnické a lesnické, výroba kompostu, poradenské a zprostředkovatelské služby v oblasti chovu ryb, zarybnování vodních nádrží násadovými rybami a provádění hospodářské těžby v těchto nádržích, nasazování plůdků, násadových tržních a generačních ryb do rybníků, speciálních rybochovných zařízení a jiných vodních ploch.
- (511) 9, 16, 29, 30, 31, 35, 37, 38, 39, 40, 41, 42, 43, 44
(210) O-492057

(111) **329406**
(220) 13.07.2012
(151) 23.01.2013
(540)

Školní pohotovost

- (592) Slovní
(730) **VersaCo s.r.o.**, Na Strži 1702/65, Praha 4 - Nusle, 14000, CZ
(740) JUDr. Andrea Rečková, advokátní kancelář, Poděbradova 2842/1, Plzeň, Jižní Předměstí, 30100
(510) (16) papírenské zboží, školní potřeby; (18) školní aktovky; (35) obchodní nebo podnikatelské poradenství v oblasti výrobků, uvedených ve třídě 16; (41) půjčování školních aktovek.

(511) 16, 18, 35, 41
(210) O-496680

(111) **330301**
(220) 23.04.2012
(151) 20.03.2013
(540)



Žádný úkol není příliš malý.

- (594) Kombinovaná
(591) Barevná
(730) **UNILEVER ČR, spol. s r.o.**, Voctářova 2497/18, Praha 8, Libeň, 18000, CZ
(740) Baker & McKenzie s.r.o., advokátní kancelář, JUDr. Jirí Čermák, advokát, Klimentská 46, Praha 1, 11002
(510) (2) barvy, nátěry, laky, ochranné prostředky proti korozi a proti deteriorizaci dřeva, barviva, mořidla, impregnační nátěry; (3) přípravky pro praní a bělení, čištění, mytí; (5) dezinfekční přípravky proti bakteriím, virům a plísním.
- (511) 2, 3, 5
(210) O-494658

(111) **330313**
(220) 27.04.2012
(151) 20.03.2013
(540)



- (594) Kombinovaná
(591) Barevná
(730) **GANSA a.s.**, Hasičská 930/53, Ostrava, Hrabůvka, 70030, CZ
(510) (35) analýzy nákladů, daňové příznání (příprava a vyhotovení), vyhledávání dat v počítačových souborech pro třetí osoby, efektivnost provozu a racionalizace práce (posuzování), hospodářské prognózy, kancelářské stroje a zařízení (pronájem), mzdy a výplatní listy (příprava), obchodní a průmyslové podniky (pomoc při řízení), obchodní management a podnikové poradenství, obchodní nebo podnikatelský průzkum, oceňování obchodních podniků, personální poradenství, pomoc při řízení obchodní činnosti, průzkum trhu, průzkum veřejného mínění, revize účtů, účetnictví, vedení dražeb, vedení podniku, dodavatelské služby pro třetí osoby (nákup výrobků a služeb pro jiné podniky), marketingové studie, hotely (správa), nábor zaměstnanců, nákupní ceny, velkoobchodní ceny (analýzy), obchodní reklama pro třetí osoby, podnikání (oceňování a odhady), podniky (služby poskytované v souvislosti se stěhováním), odborné obchodní poradenství, pronájem reklamní doby v komunikačních médiích, pronájem reklamních ploch, reklama, reklamní materiály (pronájem), řízení průmyslových podniků, vedení účetních knih, venkovní reklama, autobazary; (36) finanční analýzy, clearing, daňové odhady (služby), finanční informace, finanční řízení, finanční služby, finanční odhady a oceňování, konzultační služby (finanční), konzultační služby v oblasti pojišťovnictví, byty (pronájem), celní služby, investice (kapitálové), jednatelství, realitní kancelář, kanceláře ubytovací, koupě na splátky (financování), likvidace podniku (služby a finanční záležitosti), nájemné (inkasování), nemovitosti (pronájem, správa, zprostředkování, oceňování, obchod), půjčka (záruční, zástavní), půjčka (financování), správa; (37) automobily (čištění, leštění, mazání, mytí, opravy), autoservisy, bagry a rypadla (pronájem), budovy (demolice, utěšování), pronájem buldozerů, čištění budov (interiér), údržba a opravy všech motorových vozidel.

(511) 35, 36, 37
(210) O-494805

(111) **330363**
(220) 12.07.2012
(151) 20.03.2013
(540)

INTERQUALITY

(592) Slovní
(730) **INTERQUALITY, spol. s r.o.**, Počernická 272/96, Praha 10, 10800, CZ
(740) Mgr. Pavel Marek, advokát, Na Poříčí 19, Praha 1, 11000
(510) (16) učební a vyučovací pomůcky s výjimkou přístrojů; (35) propagační činnost, reklama, pomoc při řízení obchodní činnosti; (41) výchova, vzdělávání.
(511) 16, 35, 41
(210) O-496628

(111) **331457**
(220) 14.11.2012
(151) 22.05.2013
(540)



(594) Kombinovaná
(730) **Nechvátal Jiří, Dr.** Suzy 846/35, Třebíč, 67401, CZ
(510) (25) punčocháče (punčochové kalhoty), punčochy, punčochové ponožky a podkolenky; (40) výroba punčochového zboží.
(511) 25, 40
(210) O-499748

(111) **331559**
(220) 29.06.2012
(151) 29.05.2013
(540)



(594) Kombinovaná
(591) Barevná
(730) **MAMACOFFEE s.r.o.**, 8. listopadu 48, Praha 6, 16900, CZ
(510) (30) mletá a nemletá káva, kakao, čaj bylinný neléčivý, čaj nebylinný, kávové, čajové, kakaové a espresso nápoje, nápoje se základem v kávě a/nebo espressu, čokoládové a cukrářské výrobky, ovocné a celozrnné obilninové výrobky, káva pro přímou konzumaci, zmrzlina, čokoláda, bonbóny, cukrovinky; (35) maloobchodní služby se všemi výše uvedenými výrobky ve třídě 30, velkoobchodní dodávky, maloobchodní a objednávkový prodej výše uvedených potravin a nápojů ve třídě 30; (43) provozování barů, bufetů, jídelen, kaváren, restaurací.
(511) 30, 35, 43
(210) O-496403

(111) **331593**
(220) 30.08.2012
(151) 29.05.2013
(540)

BIOCEV

(592) Slovní
(730) **Fyziologický ústav AV ČR, v.v.i.**, Vídeňská 1083, Praha 4, Krč, 14200, CZ
Mikrobiologický ústav AV ČR, v.v.i., Vídeňská 1083, Praha 4, Krč, 14200, CZ
Ústav experimentální medicíny AV ČR, v.v.i., Vídeňská 1083, Praha 4, Krč, 14200, CZ
Ústav makromolekulární chemie AV ČR, v.v.i., Heyrovského náměstí 1888/2, Praha 6, Břevnov, 16200, CZ
Ústav molekulární genetiky AV ČR, v.v.i., Vídeňská 1083, Praha 4, Krč, 14200, CZ
Biotechnologický ústav AV ČR, v.v.i., Průmyslová 595, Vestec, 25250, CZ
Univerzita Karlova, Ovocný trh 560/5, Praha 1, Staré Město, 11000, CZ
(510) (9) nosiče zvukových nahrávek, počítačový software, zvukové záznamy; (16) časopisy (periodika i neperiodické), knihy, pomůcky učební, kromě přístrojů, publikace včetně tištěných publikací, ročenky, vzorky biologické pro použití v mikroskopii (učební pomůcky); (35) licence na výrobky a služby ostatních (komerční správa), marketingové studie, styky s veřejností; (41) dálkové studium, digitální zpracování obrazu, informace o výchově a vzdělávání, kolokvium (organizování a vedení), konference (organizování a vedení -), kongresy (organizování a vedení -), kurzy korespondenční, organizování a vedení seminářů, organizování a vedení sympozií, organizování soutěží (vzdělávacích nebo zábavných), pořádání a řízení pracovních setkání (školení), poskytování on-line elektronických publikací (bez možnosti stažení), školení, školství, vydávání elektronických knih a časopisů on-line, vydávání knih, vzdělávací informace; (42) analýzy chemické, bakteriologický výzkum, biologický výzkum, fyzikální (výzkum), chemický výzkum, vývoj a výzkum nových výrobků, výzkum v oblasti ochrany životního prostředí; (45) ochrana duševního vlastnictví, duševní vlastnictví (licence -), správa autorských práv, poradenství v oblasti duševního vlastnictví.
(511) 9, 16, 35, 41, 42, 45
(210) O-497803

(111) **331594**
(220) 30.08.2012
(151) 29.05.2013
(540)

Biotechnologické a biomedicínské centrum Akademie věd a Univerzity Karlovy ve Vestci - BIOCEV

(592) Slovní
(730) **Fyziologický ústav AV ČR, v.v.i.**, Vídeňská 1083, Praha 4, Krč, 14200, CZ
Mikrobiologický ústav AV ČR, v.v.i., Vídeňská 1083, Praha 4, Krč, 14200, CZ
Ústav experimentální medicíny AV ČR, v.v.i., Vídeňská 1083, Praha 4, Krč, 14200, CZ
Ústav makromolekulární chemie AV ČR, v.v.i., Heyrovského náměstí 1888/2, Praha 6, Břevnov, 16200, CZ
Ústav molekulární genetiky AV ČR, v.v.i., Vídeňská 1083, Praha 4, Krč, 14200, CZ
Biotechnologický ústav AV ČR, v.v.i., Průmyslová 595, Vestec, 25250, CZ
Univerzita Karlova, Ovocný trh 560/5, Praha 1, Staré Město, 11000, CZ
(510) (9) nosiče zvukových nahrávek, počítačový software, zvukové záznamy; (16) časopisy (periodika i neperiodické), knihy, pomůcky učební, kromě přístrojů, publikace včetně tištěných publikací, ročenky, vzorky biologické pro použití v mikroskopii (učební pomůcky); (35) licence na výrobky a služby ostatních (komerční správa), marketingové studie, styky s veřejností; (41) dálkové studium, digitální zpracování obrazu, informace o výchově a vzdělávání, kolokvium (organizování a vedení), konference (organizování a vedení -), kongresy (organizování a vedení -), kurzy korespondenční, organizování a vedení seminářů, organizování a vedení sympozií, organizování soutěží (vzdělávacích nebo zábavných), pořádání a řízení pracovních setkání (školení), poskytování on-line elektronických publikací (bez možnosti stažení), školení, školství, vydávání elektronických knih a časopisů on-line, vydávání knih, vzdělávací informace; (42) analýzy

chemické, bakteriologický výzkum, biologický výzkum, fyzikální (výzkum), chemický výzkum, vývoj a výzkum nových výrobků, výzkum v oblasti ochrany životního prostředí; (45) ochrana duševního vlastnictví, duševní vlastnictví (licence -), správa autorských práv, poradenství v oblasti duševního vlastnictví.

(511) 9, 16, 35, 41, 42, 45
(210) O-497804

(111) **332108**
(220) 20.11.2012
(151) 18.06.2013
(540)



(594) Kombinovaná
(591) Barevná
(730) **Gras SK s.r.o.**, Sov. hrdinův 243/88, Svidník 089 01, SK
(740) Silesia Patent s.r.o., Soukromá 261, Václavovice, 73934
(510) (1) chemické přípravky pro průmysl, chemické přípravky pro výrobu barev, zjasňující chemické přípravky pro barvy k průmyslovým účelům, citlivé desky pro ofsetový tisk, citlivé filmy neexponované, citlivý papír, čidla chemická, s výjimkou čidel pro lékařské a zvěrolékařské účely, lepidla pro průmyslové účely, papír, spadající do této třídy, tmely na opravu rozbitých předmětů; (2) barvy, nátěry, laky, fermeže, mořidla a fedidla pro průmyslové, řemeslnické a umělecké účely, spadající do této třídy, tonerové náplně a kazety pro tiskárny a kopírovací stroje, též inkoustové kazety, kovové fólie a kovy práškové pro malíře, dekorátory, tiskaře a umělce; (16) papír a papírenské zboží, lepenka a výrobky z těchto materiálů, tiskárenské výrobky, kancelářské náčiní a potřeby (s výjimkou nábytku), zařízení, přístroje a nástroje pro použití v kanceláři v rozsahu této třídy, pro úpravu a opravování spisů, dokladů a dokumentů, papírový odpad, sáčky jako obaly (z papíru nebo z umělých hmot), fólie na balení z umělých hmot; (35) maloobchodní a velkoobchodní služby s výrobky uvedenými ve třídách 1, 2 a 16, zprostředkování obchodních záležitostí, předvádění zboží, systemizace informací do počítačových databází, obchodní nebo podnikatelské informace, zprostředkování interaktivní obchodní činnosti pomocí globálních komunikačních sítí (Internet) v rozsahu zbožových tříd 1 až 34, administrativní práce spadající do této třídy, kopírovací práce, referenční servis, marketing, reklamní činnost, zprostředkování reklamní činnosti, zejména pomocí globálních komunikačních sítí, reklama on-line v počítačové síti, internetový marketing, systematické uspořádání dat, elektronických dokumentů, grafických návrhů, fotografií a animací do souborů a databází, poskytování informací a informačních produktů k reklamním a obchodním účelům, zpracování informací v oblasti reklamy, rozšiřování a zaslání reklamních materiálů, organizování komerčních a reklamních výstav, vytváření obchodních a obchodně-informačních sítí, v rozsahu zbožových tříd 1 až 34, pronájem kancelářských strojů a zařízení, shromažďování různých výrobků pro třetí osoby (kromě jejich přepravy), v rozsahu zbožových tříd 1 až 34, za účelem umožnění spotřebitelům, aby si tyto výrobky mohli pohodlně prohlížet a nakupovat, dovozní a vývozní agentura, elektronický obchod prostřednictvím Internetu (e-shop) s výrobky ve třídách 1 - 34; (40) zpracování a úprava materiálu, polygrafické služby a polygrafická výroba, odborné poradenství k polygrafickým službám, renovace a recyklace kazet, zejména pro tiskárny, kopírky, faxy, multifunkční zařízení (tiskárna, kopírka, skener) a psací stroje, laminování, provádění vazeb, zejména kroužkových a termovazeb, litografické a ofsetové tisky, sitotisk, tisk vzorů, informace o zpracování a úpravě materiálů, nakládání s odpady, a to jejich zpracováním, likvidací, spalováním a recyklací, ekologická likvidace tonerových a inkoustových kazet.

(511) 1, 2, 16, 35, 40
(210) O-499879

(111) **332109**
(220) 20.11.2012
(151) 18.06.2013
(540)

GRAS

(592) Slovní
(730) **Gras SK s.r.o.**, Sov. hrdinův 243/88, Svidník 089 01, SK
(740) Silesia Patent s.r.o., Soukromá 261, Václavovice, 73934
(510) (1) chemické přípravky pro průmysl, chemické přípravky pro výrobu barev, zjasňující chemické přípravky pro barvy k průmyslovým účelům, citlivé desky pro ofsetový tisk, citlivé filmy neexponované, citlivý papír, čidla chemická, s výjimkou čidel pro lékařské a zvěrolékařské účely, lepidla pro průmyslové účely, papír, spadající do této třídy, tmely na opravu rozbitých předmětů; (2) barvy, nátěry, laky, fermeže, mořidla a fedidla pro průmyslové, řemeslnické a umělecké účely, spadající do této třídy, tonerové náplně a kazety pro tiskárny a kopírovací stroje, též inkoustové kazety, kovové fólie a kovy práškové pro malíře, dekorátory, tiskaře a umělce; (16) papír a papírenské zboží, lepenka a výrobky z těchto materiálů, tiskárenské výrobky, kancelářské náčiní a potřeby (s výjimkou nábytku), zařízení, přístroje a nástroje pro použití v kanceláři v rozsahu této třídy, pro úpravu a opravování spisů, dokladů a dokumentů, papírový odpad, sáčky jako obaly (z papíru nebo z umělých hmot), fólie na balení z umělých hmot; (35) maloobchodní a velkoobchodní služby s výrobky uvedenými ve třídách 1, 2 a 16, zprostředkování obchodních záležitostí, předvádění zboží, systemizace informací do počítačových databází, obchodní nebo podnikatelské informace, zprostředkování interaktivní obchodní činnosti pomocí globálních komunikačních sítí (Internet) v rozsahu zbožových tříd 1 až 34, administrativní práce spadající do této třídy, kopírovací práce, referenční servis, marketing, reklamní činnost, zprostředkování reklamní činnosti, zejména pomocí globálních komunikačních sítí, reklama on-line v počítačové síti, internetový marketing, systematické uspořádání dat, elektronických dokumentů, grafických návrhů, fotografií a animací do souborů a databází, poskytování informací a informačních produktů k reklamním a obchodním účelům, zpracování informací v oblasti reklamy, rozšiřování a zaslání reklamních materiálů, organizování komerčních a reklamních výstav, vytváření obchodních a obchodně-informačních sítí, v rozsahu zbožových tříd 1 až 34, pronájem kancelářských strojů a zařízení, shromažďování různých výrobků pro třetí osoby (kromě jejich přepravy), v rozsahu zbožových tříd 1 až 34, za účelem umožnění spotřebitelům, aby si tyto výrobky mohli pohodlně prohlížet a nakupovat, dovozní a vývozní agentura, elektronický obchod prostřednictvím Internetu (e-shop) s výrobky ve třídách 1 - 34; (40) zpracování a úprava materiálu, polygrafické služby a polygrafická výroba, odborné poradenství k polygrafickým službám, renovace a recyklace kazet, zejména pro tiskárny, kopírky, faxy, multifunkční zařízení (tiskárna, kopírka, skener) a psací stroje, laminování, provádění vazeb, zejména kroužkových a termovazeb, litografické a ofsetové tisky, sitotisk, tisk vzorů, informace o zpracování a úpravě materiálů, nakládání s odpady, a to jejich zpracováním, likvidací, spalováním a recyklací, ekologická likvidace tonerových a inkoustových kazet.

(511) 1, 2, 16, 35, 40
(210) O-499880

(111) **332149**
(220) 23.01.2012
(151) 24.06.2013
(540)

Artenax

(592) Slovní
(730) **Sardarjan Hovhannes**, třída Míru 60, Pardubice, Zelené Předměstí, 53002, CZ
(740) JUDr. Tomáš Lejček MBA, Slezská 169/10, Praha 2, 12000
(510) (3) přípravky prací a bělicí, čistící, lešticí, odmašťovací, mýdlo, výrobky kosmetické, zejména krémy, tělová mléka, výrobky voňavkářské, zejména parfém, toaletní vody, éterické oleje, vodičky a barvy na vlasy, zubní pasty, ústní vody a prášky na zuby, osobní a ústní deodoranty, vlasové přípravky; (5) výrobky veterinářské a farmaceutické, výrobky hygienické v rámci této třídy (kalhotky, ubrousky, vložky, vata, tampóny), výrobky dietetické pro děti a nemocné pro léčebné účely, výrobky chemické pro účely lékařské, multivitaminové přípravky a nápoje pro léčebné účely, potravinové doplňky k léčebným účelům, posilující a podpůrné minerální látky a vitamíny k léčebným účelům, balzámy, krémy a masti pro lékařské účely, náplasti, obvazový materiál, prostředky dezinfekční, k hubení rostlinných a živočišných škůdců, antiparazitní látky; (30) potravní doplňky neléčebné pro posílení imunity organismu a zlepšení zdraví rostlinného

původu v tuhém i tekutém stavu ve formě práškových směsí, kapek, sirupů, gelů, past, tablet, šumivých tablet, pastilek, dražé, tobolek, kapslí, bombónů, želé, prášků, vše výše uvedené pro neléčebné účely a v rámci této třídy.

(511) 3, 5, 30
(210) O-492007

(111) **332375**
(220) 29.10.2012
(151) 03.07.2013
(540)



(594) Kombinovaná
(730) **mamacoffee s.r.o.**, 8. listopadu 436/48, Praha 6, Břevnov, 16900, CZ
(740) Martin Bašus, Mánesova 1639/84, Praha 2, 12000
(510) (16) tiskoviny všeho druhu, publikace, plakáty, programy, časopisy, bulletin; (35) propagační činnost, reklama, obchodní administrativa; (41) pořádání kulturních akcí.
(511) 16, 35, 41
(210) O-499279

(111) **332408**
(220) 04.12.2012
(151) 03.07.2013
(540)



(594) Kombinovaná
(730) **ELEKTRO CZ s.r.o.**, V Cihelně 921, Rosice, 66501, CZ
(510) (9) přístroje a nástroje pro vedení, přepínání, přeměnu, akumulaci, regulaci nebo řízení elektrického proudu; (35) propagační činnost, reklama, pomoc při řízení obchodní činnosti, obchodní administrativa, kancelářské práce; (37) stavebnictví, montáž a oprava v oblasti elektro; (40) zpracování materiálů; (42) vědecké a technologické služby a související výzkum a projektování, analytické a výzkumné služby v průmyslu.
(511) 9, 35, 37, 40, 42
(210) O-500258

(111) **332732**
(220) 20.03.2012
(151) 17.07.2013
(540)

AKTIFOL

(592) Slovní
(730) **CHEMAP AGRO s.r.o.**, Dašice 475, Dašice, 53303, CZ
(740) Robert Kučera, Dukelských hrdinů 29/471, 170 00 Praha 7
(510) (1) agrochemikálie zařazené v této třídě, hnojiva, chemikálie pro lesnictví, přípravky na ochranu květin.
(511) 1
(210) O-501311

(111) **332818**
(220) 30.11.2012
(151) 24.07.2013
(540)

AGROWEST

(592) Slovní
(730) **Agrowest a.s.**, Božkovská 397/15, Plzeň, Východní Předměstí, 32600, CZ
(740) Ing. Jarmila Javoříková, Slunečná 4566, Zlín, 76005
(510) (7) průmyslové stroje a jejich součásti spadající do této třídy, motory a pohony pro průmyslové stroje spadající do této třídy, zemědělské stroje všeho druhu - traktory, malotraktory, stroje pro sklizení zemědělských produktů - kombajny, stroje pro hnojení, stroje pro ochranu rostlin, stroje pro zpracování půdy a setí, žací stroje, lesnické stroje, pily - stroje, zahradní technika - travní sekačky, křovinořezy a jiné stroje zahradní mechanizace, čisticí stroje komunální techniky, stroje pro opravu a údržbu veřejných prostor a komunikací, stavební stroje, sypače - stroje, stroje pro zpracování a úpravu materiálů, obráběcí stroje, třídící stroje, mléčí stroje, lisovací stroje, řezací stroje, stroje pro zpracování potravinářských produktů, zdvihací stroje, průmyslové dopravníky - stroje, součásti a náhradní díly uvedených strojů a zařízení spadající do této třídy; (12) dopravní prostředky pozemní, vodní i vzdušné, motorová vozidla, dopravní prostředky bez motoru, motory a pohony pro dopravní prostředky, nástavby a návěsy pro motorová vozidla, pneumatiky pro vozidla, součásti a náhradní díly dopravních prostředků spadající do této třídy; (35) činnost organizačních a ekonomických poradců, maloobchodní, velkoobchodní a elektronický prodej zemědělské, zahradní, lesnické, stavební, dopravní, zdvihací, čisticí a komunální techniky, obchodní služby bazaru - prodej použité zemědělské, zahradní, lesnické, stavební, dopravní, čisticí a komunální techniky, reklamní činnost, marketingová činnost, průzkumy trhu, předvádění výrobků, obchodní poradenství, služby manažerů, administrativní a kancelářské práce, automatizované zpracování a správa obchodních dat, vedení účetnictví, obchodní zastoupení jiných podnikatelských subjektů, zejména výrobců průmyslových strojů a zařízení, pořádání reklamních a prodejních akcí, poskytování obchodních informací; (37) servis, montáž a opravy zemědělské, zahradní, lesnické, stavební, dopravní, zdvihací, čisticí a komunální techniky, autorizované opravárenské činnosti v oblasti průmyslových strojů, úpravy zemědělské techniky a dopravních prostředků, servisně-montážní služby v oblasti strojírenské techniky, čisticí a úklidové služby, stavební činnosti, stavebně-montážní činnosti, servis, montáž a opravy elektrických strojů a elektronických přístrojů, instalace-elektro, voda a plyn, poskytování servisně-montážních a opravárenských informací; (39) dopravní činnosti - doprava/přeprava zboží nebo osob, speciální doprava těžkých nebo objemných nákladů, zprostředkování v dopravě, skladovací činnosti, provoz skladů, pronájem dopravních prostředků, balení, nakládání, vykládání a skladování zboží, provoz logistického centra v rámci této třídy, poskytování informací v oblasti dopravy.
(511) 7, 12, 35, 37, 39
(210) O-500200

(111) **332892**
(220) 29.11.2011
(151) 31.07.2013
(540)

FILMSTAGE

(594) Kombinovaná
(730) **Filmový a distribuční servis s.r.o.**, Štefánikova 1/65, Praha 5, Smíchov, 15000, CZ
(740) Mgr. Zdeněk Ptáček, advokát, Májová 608/23, Cheb, 35002
(510) (9) nenahrané nosiče údajů o záznamu; (35) obchodní činnost v oblasti filmu a filmové tematiky, reklama, propagace a inzerce prostřednictvím všech druhů médií, merchandising, organizování komerčních a reklamních výstav, administrativní činnost, komerční využití Internetu v oblastech internetových médií a vyhledávacích služeb; (38) provozování internetových stránek; (41) vydavatelská, ediční, publikační a nakladatelská činnost v oblasti časopisů s filmovou tematikou, výroba, nahrávání, šíření a půjčování zvukových a zvukově-obrazových záznamů, pořádání odborných kurzů, pořádání a vedení přednášek a seminářů, spolupráce a pomoc při

organizování a pořádání společenských, kulturních, zábavních a sportovních akcí, soutěží a vystoupení, exhibicí a závodů, plesů, hudebních produkcí; (42) tvorba a správa internetových stránek, internetových prezentací, prodejních portálů, grafické služby, tvorba databází pro komerční účely, počítačová grafika a design, údržba informačních databázových systémů a jejich aplikací, pronájem elektronického prostoru na počítačových serverech/globální počítačové síti, správa internetových domén, webhosting; (45) registrace domén (služby).

(511) 9, 35, 38, 41, 42, 45
(210) O-490691

(111) **333835**
(220) 16.01.2012
(151) 25.09.2013
(540)

AQpure

(592) Slovní
(730) **ROBIDIA s.r.o.**, Českomoravská 2408/1a, Praha 9, Libeň, 19000, CZ
(740) PatentCentrum Sedlák & Partners s.r.o., Okružní 2824, České Budějovice, České Budějovice 3, 37001

(510) (3) čisticí prostředky, čisticí roztoky; (5) čisticí přípravky pro kontaktní čočky, roztoky pro kontaktní čočky, chemicko-farmaceutické přípravky, farmaceutické přípravky, farmaceutické a veterinární výrobky, hygienické výrobky pro léčebné účely, potraviny pro batolata, náplasti, obzavový materiál, materiály pro plombování zubů a pro otisky, dezinfekční přípravky; (9) kontaktní čočky, pouzdra na kontaktní čočky, korekční čočky (optika), objektivy, čočky optické.

(511) 3, 5, 9
(210) O-491794

(111) **335879**
(220) 13.07.2012
(151) 17.01.2014

Cyklopoint - pro radost z jízdy na kole

(592) Slovní
(730) **MERIDA CZECH, s.r.o.**, Brněnská 1739, Šlapanice, 66451, CZ
(740) JUDr. Radek Adámek, advokát, Cihlářská 643/19, Brno, Veverí, 60200
(510) (12) jízdní kola, součásti a příslušenství jízdních kol; (25) oděvy a obuv pro cyklistiku a sport; (35) maloobchodní činnost, velkoobchodní činnost, internetový obchod a zprostředkování obchodu s výrobky ve třídách 12 a 25; (37) opravy (servis) jízdních kol.

(511) 12, 25, 35, 37
(210) O-496666

(111) **336102**
(220) 22.12.2011
(151) 29.01.2014
(540)



(594) Kombinovaná
(591) Barevná
(730) **Pivovary Lobkowicz Group, a.s.**, Hvězdova 1716/2b, Praha 4, 14078, CZ
(740) Langrova, s.r.o., Skřetova 1011/48, Plzeň, Jižní Předměstí, 30100
(510) (16) reklamní, propagační a informační materiály z papíru a plastických hmot, zejména tiskoviny, kalendáře, plakáty, tácky, ubrousky a ubrusy, pohlednice, billboardy, tužky; (21) sklenice, poháry, číše, láhve, půllitry; (32) piva všeho druhu.

(511) 16, 21, 32
(210) O-491316

(111) **337943**
(220) 09.07.2012
(151) 14.05.2014
(540)



(594) Kombinovaná
(730) **Santini Daniel**, č. p. 183, Dobrá, 73951, CZ
(740) Šindelka & Lachmannová advokáti s.r.o., Mgr. Karel Šindelka, Slavětínská 1146/39, Praha 9, Klánovice, 19014
(510) (3) kosmetické a toaletní výrobky a přípravky, parfumerie a přípravky pro osobní hygienu, kosmetické přípravky pro péči o pokožku, dekorativní kosmetika, jako kosmetické krémy, balzámy a gely, rtěnky, laky na nehty, včetně odlakovačů, umělé nehty, líčidla, pudry a maskara, pleťové masky čisticí a kosmetické, odličovací prostředky, zejména čisticí mléka a vody pro kosmetické a toaletní účely, deodoranty, éterické kosmetické esence aroma a kolínské vody, vonné oleje, výtažky a výluhy z květin a bylin pro kosmetické a voňavkářské účely, krémy na ruce, parfémů všeho druhu, kosmetické přípravky pro zehřívání, přípravky na a po opalování, vlasové přípravky, zejména šampóny a preparáty pro vlasovou kosmetiku s vitamíny, vlasové vody, balzámy a tonika, laky na vlasy, kondicionéry, přelivy a barvy na vlasy, tělové šampóny a pěny do koupele, sprchové gely a olejové lázně, masážní emulze mentolové a kařové gely, tělová kosmetika obohacená vitamíny, čisticí oleje a preparáty, koupelové soli, spreje a pudry, zubní pasty a spreje, kosmetické ubrousky a kosmetické tampóny, zubní pasty, antirespiranty, přípravky pro bělení a jiné prací prostředky, přípravky pro čištění, leštění, odmašťování a broušení, mýdla všeho druhu, tvarů a konzistence včetně mýdel holicích, medicínálních, desodorantních a mýdel na bázi žroutlivých solí; (33) alkoholické nápoje (s výjimkou piva), destiláty, likéry, vína; (34) cigarety, tabák, surový nebo zpracovaný, včetně doutníků, cigaret, tabáku pro rolování vlastních cigaret, dýmkového tabáku, žvýkacího tabáku, šňupacího tabáku, náhražek tabáku (ne pro lékařské účely), tabákové a cigaretové výrobky, elektronické cigarety, kuřácké potřeby, včetně cigaretového papíru a dutinek, cigaretových filtrů, krabiček na tabák, pouzder na cigarety a popelníků nevyrobených z drahých kovů, jejich slitin nebo jimi potažených, dýmky, kapesní přístroje pro rolování cigaret, zapalovače, zápalky.

(511) 3, 33, 34
(210) O-496548

(111) **338905**
(220) 29.05.2012
(151) 02.07.2014
(540)



(594) Kombinovaná
(730) **Manhattan, N.Y. s.r.o.**, Karla Engliše 3211/1, Praha 5 - Smíchov, 15003, CZ
(510) (16) tiskoviny všeho druhu, knihy, časopisy, katalogy, noviny, odborné publikace zaměřené na hudbu, cestování, propagační a reklamní tiskoviny, tiskárenské výrobky, tiskopisy, neperiodické publikace s finančně-ekonomickou tematikou, publikace neperiodické a periodické, fotografie, pohlednice, plakáty, letáky, atlasy, katalogy, brožury, papírové propagační materiály, výstavní katalogy, prospekty, mapy, obtisky, samolepky (papírové), kalendáře, nosiče informací v papírové formě, databázové produkty v papírové formě, informační produkty v papírové formě, drobné

reklamní předměty a tašky papírové a umělohmotné spadající do této třídy, papírenské zboží včetně záložek do knih a papírových hraček, propagační publikace, učební a vyučovací pomůcky s výjimkou přístrojů, kartografické papírové výrobky, dopisní papíry, dopisní obálky, sešity, obaly na knihy, potřeby pro knižní vazby, tištěné publikace, dětské knihy, omalovánky, vystřihovánky a papírové předlohy pro dětské hry, figurky z papírové hmoty, učebnice, obrazy všeho druhu, komiksy, příručky, štočky, aktivity books, alba, leporela, bulletiny, diáře; (35) pronájem reklamních ploch, poradenství v oblasti reklamy a propagace, reklamní služby; (41) nakladatelská, vydavatelská a publikační činnost, organizace soutěží a her, vyhlašování soutěží a jejich výsledků, čtenářské ankety, výchovná, vzdělávací a zábavní činnost, soutěžní a výstavní činnost, publicistická činnost, vydávání knih, časopisů a audiovizuálních nosičů, školení (informace), vzdělávání, sportovní a kulturní aktivity, vydávání neperiodických publikací, pořádání kulturních, poznávacích a společenských akcí, zábava, vydávání textů s výjimkou reklamních a náborových, vydávání elektronických knih a časopisů on-line, organizování a vedení kulturních seminářů, pořádání a řízení školení, zpravodajské služby, produkční a agenturní činnost v oblasti kultury a vzdělávání, pořádání vzdělávacích akcí a soutěží, pořádání zábavních akcí a produkcí, vydávání CD-ROM titulů, výroba audiovizuálních děl, nahrávání nosičů zvukových nebo obrázkově zvukových, vzdělávací a osvětová činnost, pořízování zvukových, obrázkových a audiovizuálních záznamů, fotoreportáže a reportáže (služby), provozování her on-line, filmová tvorba, výuka jazyků, literární a umělecká agentura, vydávání videoprogramů, organizace společenských, kulturních a uměleckých akcí, půjčování knih, tiskovin, vydávání odborných článků, organizace seminářů a školení pro obchodníky a klienty, vydávání ročenek, organizačně technické zabezpečování kulturních a společenských akcí jako jsou výstavy, veletrhy, koncerty, plesy, kongresy, sympozia, sportovní akce, činnost knižních klubů, ediční činnost, poradenská a zprostředkovatelská činnost v oboru vydavatelství a nakladatelství, organizování přednášek, seminářů a kurzů, lektorská činnost, zejména zprostředkování vystoupení umělců a pořádání koncertů, výstav a jiných kulturních představení, fotografování, služby v oblasti digitálního zpracování zvuku a obrazu, překladatelské služby; (42) grafický design, grafické návrhy a tvorba počítačové grafiky a animace, tvorba software všeho druhu, výtvarné návrhy a grafické zpracování designu, grafická, designérská a počítačová ilustrační činnost, grafické zpracování reklamy a návrhů, grafická tvorba reklamních ploch, včetně jejich nosičů, hosting webových stránek, tvorba a správa webových stránek, programování internetových datových systémů a internetových aplikací, programové projektování, převod (konverze) dat a počítačových programů (nefyzický), tvorba informačních databází (elektronických časopisů, periodik a knih); (45) správa autorských práv.

(511) 16, 35, 41, 42, 45
(210) O-495544

(111) **340309**
(220) 16.03.2012
(151) 10.09.2014
(540)

MojeBanka Business

(594) Slovní grafická
(730) **Komerční banka, a.s.**, Na příkopě 969/33, Praha 1, Staré Město, 11000, CZ
(510) (16) papír a výrobky z papíru, kancelářské potřeby, papírové nosiče informací, zejména tiskoviny, letáky, propagační materiály, plakáty, fotografie, psací a kancelářské potřeby, papírenské zboží; (35) inzertní a reklamní činnost, propagační činnost, pomoc při řízení obchodní činnosti, obchodní administrativa, kancelářské práce, marketing; (36) pojišťovnictví a peněžnictví, služba finanční, peněžní, nemovitostní a pojišťovací, zejména přijímání vkladů, investování do cenných papírů na vlastní účet, platební styk a zúčtování, obchodování na vlastní účet s devizovými

hodnotami, finanční makléřství a činnosti, které přímo souvisejí s činnostmi výše uvedenými.

(511) 16, 35, 36
(210) O-493570

(111) **342684**
(220) 09.02.2012
(151) 17.12.2014
(540)



(554) Prostorová
(730) **Savencia SA**, 42 rue Rieuses, Viroflay, FR
(740) Kania, Sedlák, Smola, s.r.o., Mendlovo náměstí 907/1a, Brno, Staré Brno, 60300
(510) (29) mléko, jedlé oleje.
(511) 29
(210) O-492490

(111) **388651**
(220) 02.05.2002
(151) 18.11.2021
(540)

SPINNER

(592) Slovní
(730) **Mad Dogg Athletics, Inc**, 2111 Narcisus Court, Venice, CA, US
(740) artpatent, advokátní kancelář s.r.o., Mgr. Tomáš Bejček, advokát, Dukelských hrdinů 976/12, Praha 7, Holešovice, 17000
(510) (28) nářadí na cvičení, rotopedy, nářadí na posilování.
(511) 28
(210) O-179460

(111) **388652**
(220) 02.05.2002
(151) 18.11.2021
(540)

SPINNING

(592) Slovní
(730) **Mad Dogg Athletics, Inc**, 2111 Narcisus Court, Venice, CA, US
(740) artpatent, advokátní kancelář s.r.o., Mgr. Tomáš Bejček, advokát, Dukelských hrdinů 976/12, Praha 7, Holešovice, 17000
(510) (9) audiokazety a videokazety pro cvičení a tréninky na rotopedech k udržování a zvyšování kondice; (25) sportovní oblečení a oblečení na volný čas, zejména trička, boty, mikiny, sportovní kalhoty, tepláky, trika, bundy, krátké kalhoty, sportovní kabáty a sportovní saka, ponožky, potítka, čelenky proti pocení, oteplovačky; (28) nářadí na cvičení, rotopedy, nářadí na posilování; (41) poskytování zařízení pro rekreaci, pro cvičení a tréninky, pro cvičení k udržování a zvyšování kondice, instrukce a konzultace vztahující se k výše uvedenému, poskytování tréninkových možností a instrukcí jiným osobám na zařízení včetně rotopedu simulujících trénink a jízdu na kolech pro jízdu venku; (42) provozování webových stránek s poskytováním informací a instrukcí týkajících se cvičení a tréninků a cvičení pro udržování a zvyšování tělesné kondice.
(511) 9, 25, 28, 41, 42
(210) O-179461

Zániky ochranných známek uplynutím doby platnosti

Kapitola obsahuje údaje o ochranných známkách, které zanikly uplynutím doby platnosti podle ustanovení § 29 odst. 1 zákona č. 441/2003 Sb.

Číslo zápisu (111)	Číslo přihlášky (210)	Datum zániku (141)
150547	23555	04.05.2021
150659	23553	04.05.2021
150724	23554	04.05.2021
170938	61646	08.05.2021
171020	61625	07.05.2021
171022	61623	07.05.2021
171063	61626	07.05.2021
171210	61631	08.05.2021
171298	61559	03.05.2021
171303	61636	08.05.2021
171626	61576	03.05.2021
171677	61543	02.05.2021
173244	61608	07.05.2021
238067	167063	04.05.2021
239877	166970	02.05.2021
241750	166971	02.05.2021
241751	167003	02.05.2021
241757	167087	07.05.2021
242413	166967	02.05.2021
242418	166995	02.05.2021
242422	167019	03.05.2021
242430	167068	04.05.2021
243436	166979	02.05.2021
243445	167057	04.05.2021
243446	167059	04.05.2021
243448	167071	07.05.2021
243451	167084	07.05.2021
244286	166922	07.05.2021
244295	167078	07.05.2021
244296	167080	07.05.2021
244297	167081	07.05.2021
244856	167079	07.05.2021
245587	166923	07.05.2021
247142	166990	02.05.2021
248015	166992	02.05.2021
279148	167088	07.05.2021
320752	485337	02.05.2021
320753	485342	02.05.2021

Číslo zápisu (111)	Číslo přihlášky (210)	Datum zániku (141)
320754	485345	02.05.2021
320912	485388	03.05.2021
320914	485392	03.05.2021
320915	485393	03.05.2021
320916	485423	04.05.2021
320917	485425	04.05.2021
320918	485452	05.05.2021
321030	485339	02.05.2021
321032	485417	04.05.2021
321033	485453	05.05.2021
321159	485403	03.05.2021
321160	485445	04.05.2021
321161	485476	05.05.2021
321162	485477	05.05.2021
321387	485302	29.04.2021
321389	485426	04.05.2021
321500	485341	02.05.2021
321580	485370	03.05.2021
321581	485379	03.05.2021
321585	485424	04.05.2021
321586	485434	04.05.2021
321680	485348	02.05.2021
321686	485368	03.05.2021
321687	485377	03.05.2021
321688	485382	03.05.2021
321689	485384	03.05.2021
321690	485414	04.05.2021
321691	485415	04.05.2021
321692	485432	04.05.2021
321693	485468	05.05.2021
321697	485509	06.05.2021
321699	485512	07.05.2021
321774	485364	03.05.2021
321775	485365	03.05.2021
321776	485366	03.05.2021
321777	485373	03.05.2021
321902	485381	03.05.2021
321903	485385	03.05.2021

Číslo zápisu (111)	Číslo přihlášky (210)	Datum zániku (141)
321904	485386	03.05.2021
321906	485419	04.05.2021
321910	485484	06.05.2021
321997	485461	05.05.2021
322117	485358	02.05.2021
322118	485359	02.05.2021
322183	485456	05.05.2021
322184	485457	05.05.2021
322187	485460	05.05.2021
322188	485463	05.05.2021
322191	485508	06.05.2021
322325	485502	06.05.2021
322567	485492	06.05.2021
322569	485499	06.05.2021
322651	485487	06.05.2021
322795	485367	03.05.2021
322925	485422	04.05.2021
322927	485440	04.05.2021
322930	485496	06.05.2021
322931	485498	06.05.2021
323078	485355	02.05.2021
323079	485374	03.05.2021
323080	485405	03.05.2021
323083	485408	03.05.2021
323084	485409	03.05.2021
323085	485410	03.05.2021
323086	485479	05.05.2021
323280	485362	02.05.2021
323283	485439	04.05.2021
324235	485334	02.05.2021
324237	485488	06.05.2021
324238	485490	06.05.2021
326872	485332	02.05.2021
327522	485446	05.05.2021
328662	485418	04.05.2021
332626	485369	03.05.2021
332627	485371	03.05.2021
337717	485346	02.05.2021

Vzdání se práv k ochranné známce

Vlastník ochranné známky se může podle ustanovení § 30 zákona č. 441/2003 Sb. u Úřadu písemným prohlášením vzdát práv k ochranné známce v rozsahu všech výrobků nebo služeb, pro které byla zapsána, nebo některých z nich. Účinky tohoto prohlášení nastávají dnem doručení prohlášení vlastníka ochranné známky Úřadu a nelze je vzít zpět. V této kapitole je tedy uvedeno datum účinnosti vzdání se práv k ochranné známce. Pokud se vlastník vzdal práv k ochranné známce jen v rozsahu některých výrobků a služeb, je pod příslušným INID kódem zveřejněn rovněž zbývající seznam výrobků a služeb, pro které ochranná známka zůstává zapsána. Tato kapitola dále zahrnuje údaje o ochranných známkách, u kterých vlastník písemným prohlášením omezil rozsah ochrany ve vztahu k prvku ochranné známky.

(111) 387754
(540)



(593) Obrazová
(210) O-569937
(580) s účinností ode dne 06.12.2021/vzdání se práv k ochranné známce

Změny vlastníků ochranných známek pro část výrobků nebo služeb a rozdělení zapsané OZ

Kapitola obsahuje údaje o ochranných známkách, které byly převedeny nebo přešly ve smyslu ustanovení § 15 odst. 1, 2 a § 16 zákona č. 441/2003 Sb. na jiného vlastníka pro některé zapsané výrobky nebo služby, případně které byly rozděleny po zápisu. Kapitola dále obsahuje údaje o rozdělených ochranných známkách ve smyslu § 27 odst. 5 a 7 zákona č. 441/2003 Sb.

(111) 261746

(730) UNIOS Pharma s.r.o., Robousy 188, Jičín, 50601, CZ

(510) (5) přípravky farmaceutické, dietetické doplňky potravy minerální, výživové a vitamínové přípravky, přípravky pro hubnutí, přípravky obsahující stopové prvky určené k léčebným účelům; (29) konzervované a solené potraviny zahrnuté do tř. 29, extrakty z chaluh pro potravinářské účely, jedlá želatina, mléčné výrobky; (30) příchutě a přísady do potravin a nápojů s výjimkou esencí a éterických olejů, glukóza pro výživu.

byla ke dni 14.12.2021 převedena na:

(111) 261746

(730) UNIOS Pharma s.r.o., Robousy 188, Jičín, 50601, CZ

(510) (5) přípravky farmaceutické, dietetické doplňky potravy minerální, výživové a vitamínové přípravky, přípravky pro hubnutí, přípravky obsahující stopové prvky určené k léčebným účelům; (29) extrakty z chaluh pro potravinářské účely, jedlá želatina; (30) příchutě a přísady do potravin a nápojů s výjimkou esencí a éterických olejů, glukóza pro výživu.

a

(111) 261746A

(730) Štros Agro s.r.o., 59, Býšť, 53322, CZ

(510) (29) konzervované a solené potraviny zahrnuté do tř. 29, mléčné výrobky.

Změny v údajích o vlastnících ochranných známek

Kapitola obsahuje ochranné známky, u kterých byla v rejstříku ochranných známek vyznačena změna v údajích o vlastnících ve smyslu ustanovení § 27 odst. 2 a 7 zákona č. 441/2003 Sb.

Číslo zápisu (111)	Vlastník (730)	S účinností od (580)
160580	Corteva Agriscience LLC, 9330 Zionsville Road, Indianapolis 46268, IN, US	14.12.2021
161357	Corteva Agriscience LLC, 9330 Zionsville Road, Indianapolis 46268, IN, US	14.12.2021
164740	Corteva Agriscience LLC, 9330 Zionsville Road, Indianapolis 46268, IN, US	14.12.2021
165182	Corteva Agriscience LLC, 9330 Zionsville Road, Indianapolis 46268, IN, US	14.12.2021
165798	Corteva Agriscience LLC, 9330 Zionsville Road, Indianapolis 46268, IN, US	14.12.2021
166673	Corteva Agriscience LLC, 9330 Zionsville Road, Indianapolis 46268, IN, US	14.12.2021
171046	Corteva Agriscience LLC, 9330 Zionsville Road, Indianapolis 46268, IN, US	14.12.2021
174267	PIZZA K, s.r.o., Úvoz 391/6, Lelekovice, 66431, CZ	10.12.2021
175268	NOVÝ HORIZONT, spol. s r.o., Národní 116/20, Praha 1, Nové Město, 11000, CZ	13.12.2021
175918	NOVÝ HORIZONT, spol. s r.o., Národní 116/20, Praha 1, Nové Město, 11000, CZ	13.12.2021
178614	Corteva Agriscience LLC, 9330 Zionsville Road, Indianapolis 46268, IN, US	14.12.2021
182139	Corteva Agriscience LLC, 9330 Zionsville Road, Indianapolis 46268, IN, US	14.12.2021
211369	Corteva Agriscience LLC, 9330 Zionsville Road, Indianapolis 46268, IN, US	14.12.2021
214053	Corteva Agriscience LLC, 9330 Zionsville Road, Indianapolis 46268, IN, US	14.12.2021
220465	Corteva Agriscience LLC, 9330 Zionsville Road, Indianapolis 46268, IN, US	14.12.2021
242274	Corteva Agriscience LLC, 9330 Zionsville Road, Indianapolis 46268, IN, US	14.12.2021
243497	Česká společnost tělovýchovného lékařství, z.s., Sokolská 490/31, Praha 2, Nové Město, 12000, CZ	09.12.2021
243498	Česká společnost tělovýchovného lékařství, z.s., Sokolská 490/31, Praha 2, Nové Město, 12000, CZ	09.12.2021
245914	Corteva Agriscience LLC, 9330 Zionsville Road, Indianapolis 46268, IN, US	14.12.2021
247718	ELVL s.r.o., Průmyslová 631/6, Sezimovo Ústí, 39102, CZ	14.12.2021
248025	DAXTO media s.r.o., Řeznická 367/1, Brno, Trmitá, 60200, CZ	13.12.2021
248546	Corteva Agriscience LLC, 9330 Zionsville Road, Indianapolis 46268, IN, US	14.12.2021
248580	Komerční banka, a.s., Na příkopě 969/33, Praha 1, Staré Město, 11000, CZ	14.12.2021
248644	CLASSIC SHOPS s.r.o., Školní 111, Průhonice, 25243, CZ	10.12.2021
248708	MADETA a. s., Rudolfovska tř. 246/83, České Budějovice, České Budějovice 4, 37001, CZ	09.12.2021
250838	MADETA a. s., Rudolfovska tř. 246/83, České Budějovice, České Budějovice 4, 37001, CZ	09.12.2021
251520	Stropek Zdeněk akad. soch., Řevnická 106, Svináře, 26728, CZ	14.12.2021
251623	GPD a.s., Předmostí 1860/6, Děčín, Děčín V-Rozbělesy, 40502, CZ	08.12.2021
252531	Beňo Radek, V Zahradách 521/24, Beroun, Beroun-Město, 26601, CZ	08.12.2021
253497	Corteva Agriscience LLC, 9330 Zionsville Road, Indianapolis 46268, IN, US	14.12.2021
253502	Audatex Systems s.r.o., Želetavská 1525/1, Praha 4, Michle, 14000, CZ	13.12.2021
256234	T-SHIRTS 4U s.r.o., Vaničková 315/7, Praha 6, Břevnov, 16900, CZ	09.12.2021
257362	MĚSTSKÝ KLUB V NOVÉM MĚSTĚ NAD METUJÍ, Boženy Němcové 720, Nové Město nad Metují, 54901, CZ	13.12.2021
259515	Corteva Agriscience LLC, 9330 Zionsville Road, Indianapolis 46268, IN, US	14.12.2021
261669	Corteva Agriscience LLC, 9330 Zionsville Road, Indianapolis 46268, IN, US	14.12.2021
261670	Corteva Agriscience LLC, 9330 Zionsville Road, Indianapolis 46268, IN, US	14.12.2021
263951	Corteva Agriscience LLC, 9330 Zionsville Road, Indianapolis 46268, IN, US	14.12.2021
275729	Corteva Agriscience LLC, 9330 Zionsville Road, Indianapolis 46268, IN, US	14.12.2021
279320	Corteva Agriscience LLC, 9330 Zionsville Road, Indianapolis 46268, IN, US	14.12.2021
290467	Corteva Agriscience LLC, 9330 Zionsville Road, Indianapolis 46268, IN, US	14.12.2021
295392	Corteva Agriscience LLC, 9330 Zionsville Road, Indianapolis 46268, IN, US	14.12.2021
296139	Corteva Agriscience LLC, 9330 Zionsville Road, Indianapolis 46268, IN, US	14.12.2021
296543	Corteva Agriscience LLC, 9330 Zionsville Road, Indianapolis 46268, IN, US	14.12.2021
300448	Corteva Agriscience LLC, 9330 Zionsville Road, Indianapolis 46268, IN, US	14.12.2021
300663	Corteva Agriscience LLC, 9330 Zionsville Road, Indianapolis 46268, IN, US	14.12.2021
302017	Corteva Agriscience LLC, 9330 Zionsville Road, Indianapolis 46268, IN, US	14.12.2021
302860	Corteva Agriscience LLC, 9330 Zionsville Road, Indianapolis 46268, IN, US	14.12.2021
311793	Corteva Agriscience LLC, 9330 Zionsville Road, Indianapolis 46268, IN, US	14.12.2021
315576	Corteva Agriscience LLC, 9330 Zionsville Road, Indianapolis 46268, IN, US	14.12.2021

Číslo zápisu (111)	Vlastník (730)	S účinností od (580)
315731	Corteva Agriscience LLC, 9330 Zionsville Road, Indianapolis 46268, IN, US	14.12.2021
315891	Corteva Agriscience LLC, 9330 Zionsville Road, Indianapolis 46268, IN, US	14.12.2021
315999	Corteva Agriscience LLC, 9330 Zionsville Road, Indianapolis 46268, IN, US	14.12.2021
316676	Corteva Agriscience LLC, 9330 Zionsville Road, Indianapolis 46268, IN, US	14.12.2021
317689	Corteva Agriscience LLC, 9330 Zionsville Road, Indianapolis 46268, IN, US	14.12.2021
325763	DELIKANA, s.r.o., Stromořadní 3541/1a, Břeclav, 69002, CZ	09.12.2021
325764	DELIKANA, s.r.o., Stromořadní 3541/1a, Břeclav, 69002, CZ	09.12.2021
326107	FotoDarky.cz s.r.o., Celetná 602/3, Praha 1, Staré Město, 11000, CZ	10.12.2021
326381	DEJME DĚTEM ŠANCI o.p.s., Lojovická 797/20, Praha 4, Libuš, 14200, CZ	14.12.2021
326438	UNIQUE ONE,s.r.o., Opletalova 1013/59, Praha 1, Nové Město, 11000, CZ	13.12.2021
326972	M.R. management a.s., Štefánikova 1/65, Praha 5, Smíchov, 15000, CZ	13.12.2021
326988	TOPSTEIN s.r.o., Jakubské náměstí 580/4, Brno, Brno-město, 60200, CZ	08.12.2021
327130	DCF Partners, s.r.o., Opletalova 1284/37, Praha 1, Nové Město, 11000, CZ	09.12.2021
327131	DCF Partners, s.r.o., Opletalova 1284/37, Praha 1, Nové Město, 11000, CZ	09.12.2021
327553	Komerční banka, a.s., Na příkopě 969/33, Praha 1, Staré Město, 11000, CZ	14.12.2021
328019	Komerční banka, a.s., Na příkopě 969/33, Praha 1, Staré Město, 11000, CZ	14.12.2021
328020	Komerční banka, a.s., Na příkopě 969/33, Praha 1, Staré Město, 11000, CZ	14.12.2021
328167	Komerční banka, a.s., Na příkopě 969/33, Praha 1, Staré Město, 11000, CZ	14.12.2021
328240	Zpátky domů, s.r.o., Lovčická 322, Praha 9, Klánovice, 19014, CZ	10.12.2021
330976	Corteva Agriscience LLC, 9330 Zionsville Road, Indianapolis 46268, IN, US	14.12.2021
332375	mamacoffee s.r.o., 8. listopadu 436/48, Praha 6, Břevnov, 16900, CZ	14.12.2021
332892	Filmový a distribuční servis s.r.o., Štefánikova 1/65, Praha 5, Smíchov, 15000, CZ	13.12.2021
333470	Corteva Agriscience LLC, 9330 Zionsville Road, Indianapolis 46268, IN, US	14.12.2021
336930	Corteva Agriscience LLC, 9330 Zionsville Road, Indianapolis 46268, IN, US	14.12.2021
336993	Corteva Agriscience LLC, 9330 Zionsville Road, Indianapolis 46268, IN, US	14.12.2021
337943	Santini Daniel, č. p. 183, Dobrá, 73951, CZ	14.12.2021
340309	Komerční banka, a.s., Na příkopě 969/33, Praha 1, Staré Město, 11000, CZ	14.12.2021
341957	Corteva Agriscience LLC, 9330 Zionsville Road, Indianapolis 46268, IN, US	14.12.2021
342514	Corteva Agriscience LLC, 9330 Zionsville Road, Indianapolis 46268, IN, US	14.12.2021
344675	Corteva Agriscience LLC, 9330 Zionsville Road, Indianapolis 46268, IN, US	14.12.2021
344808	Corteva Agriscience LLC, 9330 Zionsville Road, Indianapolis 46268, IN, US	14.12.2021
346487	Corteva Agriscience LLC, 9330 Zionsville Road, Indianapolis 46268, IN, US	14.12.2021
349385	Corteva Agriscience LLC, 9330 Zionsville Road, Indianapolis 46268, IN, US	14.12.2021
351689	Corteva Agriscience LLC, 9330 Zionsville Road, Indianapolis 46268, IN, US	14.12.2021
355482	Corteva Agriscience LLC, 9330 Zionsville Road, Indianapolis 46268, IN, US	14.12.2021
359196	Corteva Agriscience LLC, 9330 Zionsville Road, Indianapolis 46268, IN, US	14.12.2021
359197	Corteva Agriscience LLC, 9330 Zionsville Road, Indianapolis 46268, IN, US	14.12.2021
359198	Corteva Agriscience LLC, 9330 Zionsville Road, Indianapolis 46268, IN, US	14.12.2021
363796	Corteva Agriscience LLC, 9330 Zionsville Road, Indianapolis 46268, IN, US	14.12.2021
369068	Innovation Anywhere s.r.o., Dukelských hrdinů 567/52, Praha 7, Holešovice, 17000, CZ	14.12.2021
377706	Corteva Agriscience LLC, 9330 Zionsville Road, Indianapolis 46268, IN, US	14.12.2021
377707	Corteva Agriscience LLC, 9330 Zionsville Road, Indianapolis 46268, IN, US	14.12.2021
379017	Corteva Agriscience LLC, 9330 Zionsville Road, Indianapolis 46268, IN, US	14.12.2021

Ostatní rozhodné údaje a úřední opravy

Kapitola zahrnuje zejména přetřídění seznamu výrobků a služeb v návaznosti na mezinárodní zápis, opravu chyb ve formulaci, přepisů a zjevných nesprávností za účelem uvedení do souladu se skutečností. V této kapitole jsou zveřejňovány jen takové údaje, které nemohou být zveřejněny spolu se zveřejněním přihlášky nebo se zápisem ochranné známky. Dále kapitola obsahuje důležitá úřední sdělení.

(111) **381951**

(210) O-563575

V návaznosti na mezinárodní zápis byl seznam upraven takto: výrobky "desinfekční, sterilizační a hygienické přístroje, zařízení a jednotky" byly ze tř. 10 přetříděny do tř. 11

Ve věstníku 50/2021 nebylo v důsledku technické chyby při zpracování dat uvedeno u zapsaných průmyslových vzorů jejich vyobrazení. Tyto průmyslové vzory včetně jejich vyobrazení jsou uvedeny v kapitole „Zapsané průmyslové vzory“ i ve věstníku 51/2021.