

Číselné INID kódy pro označování bibliografických dat technických řešení

INID Codes for the identification of bibliographic data of technical solutions

(Standard WIPO ST. 9 a ST. 80)

(11)	číslo patentu/zápisu/osvědčení	(11)	Number of the patent/registration/certification
(15)	datum zápisu průmyslového vzoru	(15)	Industrial design registration date
(21)	číslo přihlášky/žádosti	(21)	.Application number
(22)	datum podání přihlášky/žádosti	(22)	Date of application filling
(23)	údaje o výstavní prioritě	(23)	Exhibition priority data
(28)	počet průmyslových vzorů	(28)	Number of industrial designs included in the application
(31)	číslo prioritní přihlášky	(31)	Number of priority application
(32)	datum podání prioritní přihlášky	(32)	Filling date of priority application
(33)	země priority	(33)	Priority country
(40)	datum zveřejnění přihlášky vynálezu	(40)	Date of publication of patent application
(45)	datum zveřejnění zapsaného průmyslového vzoru	(45)	Publication date of the registered industrial design
(47)	datum zveřejnění udělení patentu a zápisu užitého vzoru, datum zápisu užitého vzoru, datum oznámení udělení evropského patentu v Evropském patentovém věstníku	(47)	Publication date of patent granting and publication date of utility model registration, registration date of utility model, publication date of European patent granting in the European patent bulletin
(51)	mezinárodní patentové třídění/Locamské třídění průmyslových vzorů	(51)	International Patent Classification/ Locarno Classification for Industrial Designs
(54)	Název	(54)	Title
(55)	vyobrazení průmyslového vzoru	(55)	Reproduction of the industrial design
(57)	Anotace	(57)	Abstract
(68)	číslo základního patentu	(68)	Number of the basic patent
(71)	označení přihlašovatele/žadatele	(71)	Applicant
(72)	označení původce	(72)	Inventor
(73)	označení majitele/vlastníka	(73)	Owner
(74)	označení zástupce	(74)	Attorney's name and address
(86)	číslo mezinárodní přihlášky	(86)	International application number
(87)	číslo mezinárodního zveřejnění	(87)	International publication number
(92)	datum a číslo první registrace přípravku pro Českou republiku	(92)	Date and number(s) of the first authorization to market the product in the CZ
(93)	datum, číslo a země první registrace přípravku v rámci Společenství	(93)	Date, number(s) and country of the first authorization to market the product in the EEC
(94)	doba platnosti osvědčení	(94)	Term of certification validity
(95)	označení a typ přípravku	(95)	Name of the product and product type
(96)	datum podání a číslo evropské patentové přihlášky	(96)	European patent application filling date and number
(97)	datum zveřejnění a číslo zveřejnění evropské patentové přihlášky v Evropském patentovém věstníku	(97)	European patent application publication date and publication number in the European patent bulletin

Číselné INID kódy pro označování bibliografických dat ochranných známek

INID codes and minimum required for the identification of bibliographic data relating to marks

(Standard WIPO ST.60)

(111)	Číslo zápisu ochranné známky (registrace)	(111)	Number of registration
(151)	Datum zápisu ochranné známky	(151)	Date of the registration
(210)	Číslo přihlášky ochranné známky (spisu)	(210)	Number of the application
(220)	Datum podání přihlášky	(220)	Date of filing of the application
(320)	Datum vzniku práva přednosti	(320)	Date of the first application
(442)	Datum zveřejnění přihlášky po průzkumu	(442)	Date of the publication of the examined application
(450)	Datum zveřejnění zápisu ochranné známky ve Věstníku	(450)	Date of publication of the registration
(510)	Seznam výrobků a služeb	(510)	List of goods and/or services
(511)	Číslo třídy výrobků a služeb	(511)	Number of the class of goods and/or services
(526)	Omezení rozsahu ochrany o prvek	(526)	Disclaimer
(540)	Znění nebo vyobrazení ochranné známky	(540)	Reproduction of the mark
(551)	Kolektivní ochranná známka	(551)	Collective mark
(554)	Prostorová ochranná známka	(554)	Three-dimensional mark
(558)	Ochranná známka tvořená pouze barvou nebo kombinací barev	(558)	Mark consisting exclusively of one or several colours
(580)	Datum zápisu jakékoliv transakce v souvislosti s přihláškou nebo zápisem ochranné známky do rejstříku, např. změna majitele, změna jména nebo adresy, vzdání se práv k ochranné známce atd. (účinnost)	(580)	Date of recording of any kind of transaction in respect of applications or registrations (e.g. change in ownership, change in name or address, renunciation, termination of protection)
(591)	Údaje o barevnosti ochranné známky	(591)	Information concerning colour claimed
(730)	Přihlašovatel/vlastník ochranné známky	(730)	The applicant or the holder of the mark
(740)	Zástupce	(740)	Name and address of the representative
(770)	Jméno a adresa dřívějšího přihlašovatele nebo vlastníka (v případě změny vlastnictví)	(770)	Name and address of the previous applicant or holder (in case of change in ownership)
(791)	Jméno a adresa nabyvatele licence	(791)	Name and address of the licensee
(793)	Podmínky a omezení licence	(793)	Indication of conditions and/or restrictions under the license
(800)	Mezinárodní zápis ochranné známky	(800)	International registration

Kódy pro kódování záhlaví oznámení publikovaných ve Věstníku

(Standard WIPO ST. 17)

BB9A	zveřejněné přihlášky vynálezů	MK1K	zánik užitého vzoru uplynutím doby platnosti
FG1K	zapsané užité vzory	MK4A	zánik patentů uplynutím doby platnosti
FG4A	udělené patenty	MK4F	zánik autorských osvědčení uplynutím doby platnosti
FG4Q	zapsané průmyslové vzory	MK4Q	zánik průmyslového vzoru uplynutím doby ochrany
LD3K	částečný výmaz užitého vzoru	MM4A	zánik patentů pro nezaplacení ročních poplatků
LD4Q	částečný výmaz průmyslového vzoru	MM4F	zánik autorských osvědčení pro nezaplacení ročních poplatků
MA4A	zánik patentu vzdáním se	ND1K	prodloužení platnosti užitého vzoru
MA4F	zánik autorských osvědčení vzdáním se	ND4Q	obnova doby ochrany průmyslového vzoru
MC3K	výmaz užitého vzoru	PA4A	změna autorského osvědčení na patent
MC4A	zrušení patentu	PC9A	změna dispozičního práva k vynálezu
MC4F	zrušení autorského osvědčení	PD1K	převod práv a ostatní změny majitelů užitého vzoru
MC4Q	výmaz průmyslového vzoru	PD4A	převod práv a ostatní změny majitelů patentů
MH1K	zánik užitého vzoru vzdáním se	PD4Q	převod práv a ostatní změny vlastníků průmyslových vzorů
MH4A	částečné zrušení patentu	QA9A	nabídka licence
MH4F	částečné zrušení autorského osvědčení	SB4A	zapsané patenty do rejstříku po odtajnění
MH4Q	zánik průmyslového vzoru vzdáním se	SB4F	zapsaná autorská osvědčení do rejstříku po odtajnění

Opravy Změny Různé

Opravy u přihlášek vynálezů s žádostí o udělení patentu

HA9A	jmenování vynálezce		
HB9A	oprava jmen	HG9A	oprava chyb v třídění
HC9A	změna jmen	HH9A	oprava nebo změna všeobecně
HD9A	oprava adres	HK9A	tiskové chyby v úředních věstnících
HE9A	změna adres		
HF9A	oprava dat		

Opravy ochranných dokumentů

Patenty	autorská osvědčení	užité vzory	průmyslové vzory	
TA4A	TA4F	TA1K	TA4Q	jmenování vynálezce
TB4A	TB4F	TB1K	TB4Q	oprava jmen
TC4A	TC4F	TC1K	TC4Q	změna jmen
TD4A	TD4F	TD1K	TD4Q	oprava adres
TE4A	TE4F	TE1K	TE4Q	změna adres
TF4A	TF4F	TF1K	TF4Q	oprava dat
TG4A	TG4F	TG1K	TG4Q	oprava chyb v třídění
TH4A	TH4F	TH1K	TH4Q	oprava nebo změna všeobecně
TK9A	TK9F	TK1K	TK4Q	tiskové chyby v úřed. věstnících

Kódy pro označování zemí a mezinárodních organizací použité ve věstníku

AT	Rakousko
BR	Brazílie
CA	Kanada
CH	Švýcarsko
CY	Kypr
CZ	Česká republika
DE	Spolková republika Německo
ES	Španělsko
FR	Francie
GB	Velká Británie
HK	Hongkong
IE	Irsko
JE	Jersey
JP	Japonsko
KR	Korejská republika
MT	Malta
MU	Mauricius
NL	Nizozemsko
NO	Norsko
PL	Polsko
RU	Ruská federace
SK	Slovensko
US	Spojené státy americké
VG	Britské Panenské ostrovy

Kódy pro označování států USA použité ve věstníku

CA	California
CO	Colorado
FL	Florida
MA	Massachusetts
MD	Maryland
MI	Michigan
NJ	New Jersey
NY	New York
OH	Ohio
OK	Oklahoma
OR	Oregon
RI	Rhode Island
SC	South Carolina

BB9A

Zveřejněné přihlášky vynálezů - přehled podle čísel přihlášek

Dále uvedené přihlášky vynálezů byly zveřejněny dnem, uvedeným ve Věstníku podle zákona č. 527/1990 Sb., o vynálezech a zlepšovacích návrzích, ve znění pozdějších předpisů, a jsou k dispozici v patentové knihovně Úřadu průmyslového vlastnictví, Antonína Čermáka 2a, 160 68, Praha 6.

(21)	(51)	(21)	(51)
2020-261	D 04 B 1/14 (2006.01)	2020-383	G 01 L 1/18 (2006.01)
2020-264	D 06 M 14/04 (2006.01)	2020-415	G 01 L 5/14 (2006.01)
2020-265	A 62 B 18/02 (2006.01)	2020-736	F 28 F 9/26 (2006.01)
2020-270	C 08 F 20/58 (2006.01)	2021-51	E 05 B 17/22 (2006.01)
2020-271	H 04 L 9/32 (2006.01)	2021-235	E 04 B 2/00 (2006.01)
2020-276	C 07 D 473/34 (2006.01)	2021-291	G 08 B 13/00 (2006.01)
2020-278	B 60 H 1/26 (2006.01)	2021-482	G 01 S 17/66 (2006.01)
2020-321	G 05 B 19/406 (2006.01)		

Zveřejněné přihlášky vynálezů - řazené podle MPT

- | | |
|--|---|
| (51) A62B 18/02 (2006.01) | (21) 2020-278 |
| A62B 23/04 (2006.01) | (71) ŠKODA AUTO a.s., Mladá Boleslav, Mladá Boleslav II, CZ |
| A62B 9/06 (2006.01) | (72) Málek Tomáš, Hradec Králové, Slezské Předměstí, CZ |
| A62B 9/00 (2006.01) | Tomala Michal, Bakov nad Jizerou, CZ |
| A41D 13/11 (2006.01) | Hrnčič Jan Bc., Mnichovo Hradiště, Hněvůsvice, CZ |
| (21) 2020-265 | Dohalský Leoš Ing., Bakov nad Jizerou, CZ |
| (71) TRIX Connections, s.r.o., Praha 8, Libeň, CZ | (54) Zařízení pro rozvádění vzduchu a osobní automobil |
| (72) Dočkal Vít, Bulhary, CZ | (22) 15.05.2020 |
| Burget Pavel, Klečany, CZ | (57) Předmětem vynálezu je zařízení pro rozvádění vzduchu v automobilu |
| Kadera Petr, Praha 6, Břevnov, CZ | zahrnující dvě vedení (1) vzduchu, výstupní komoru (2), ofukovač (3), |
| Lískovec Jaroslav, Písek, Budějovické Předměstí, CZ | rozdělovací element (4) a ovládací mechanismus (6) pro rozdělovací |
| Lazarov Alexandr, Praha 9, Horní Počernice, CZ | element (4). Každé vedení (1) vzduchu zahrnuje první, vstupní konec a |
| (54) Ochranná respirační polomaska | druhý, výstupní konec. Výstupní komora (2) je spojena s ofukovačem (3) a |
| (22) 13.05.2020 | první vedení (1) vzduchu a druhé vedení (1) vzduchu jsou na svých druhých |
| (57) Ochranná respirační polomaska obsahuje skořepinu (1) masky zhotovenou | koncích propojena výstupní komorou (2), přičemž se mezi svými konci |
| technologií tlakového vstříkovaní plastu, která je opatřena závitovou | protínají. Rozdělovací element (4) má trubicovitý tvar a je umístěn v místě |
| vložkou (2) pro připojení filtru a obličejovým těsněním (3), které jsou | protnutí obou vedení (1) vzduchu, přičemž je nastavitelný alespoň do první |
| následně navzájem spojeny. Skořepina (1) masky obsahuje na svém volném | polohy a druhé polohy. V první poloze je rozdělovací element (4) přibližně |
| obvodu sestavu radiálně umístěných prvních dílů (4) zámků pro uchycení | zarovnaný s prvním vedením (1) vzduchu, které je tak otevřené, a druhé |
| druhých dílů (5) zámků obličejového těsnění (3). Závitová vložka (2) je se | vedení (1) vzduchu je tak uzavřené, a v druhé poloze je rozdělovací element |
| skořepinou (1) masky spojena lepidlem a dále je opatřena mechanickou | (4) přibližně vyrovnán s druhým vedením (1) vzduchu, takže je otevřené |
| aretací pro zajištění proti vzájemnému pootočení závitové vložky (2) a | druhé vedení (1) vzduchu. |
| skořepiny (1) masky. | |
| (74) Patent-K s.r.o., Husnikova 2086/22, Praha 5, Stodůlky, 15800 | |

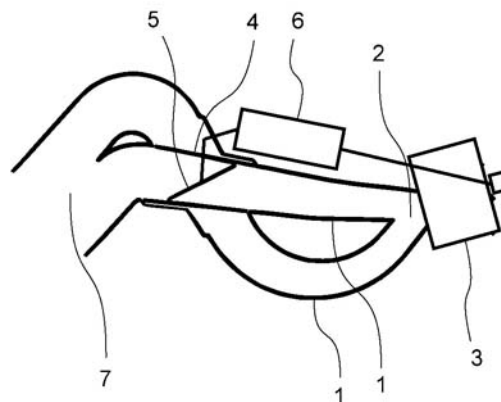
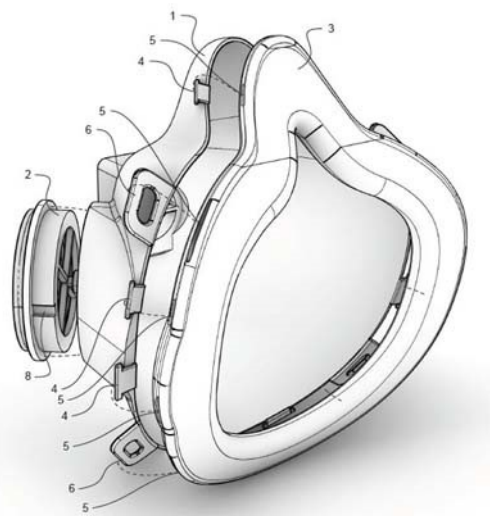

- (51) **B60H 1/26** (2006.01)
B60H 1/00 (2006.01)
B60H 1/34 (2006.01)

- (51) **C07D 473/34** (2006.01)
A01N 43/90 (2006.01)
- (21) **2020-276**
- (71) Univerzita Palackého v Olomouci, Olomouc, CZ
- (72) Klos Dardan Bc., Bernartice nad Odrou, CZ
- Plíhalová Lucie doc. Mgr., Ph.D., Olomouc, Nemilany, CZ
- Zatloukal Marek RNDr., Ph.D., Šumperk, CZ
- Doležal Karel Mgr., Dr. DSc., Hlubočky, CZ
- Kopma Radoslav Ing., Ph.D., Olomouc, Klášterní Hradisko, CZ
- Strnad Miroslav prof. Ing., CSc., DSc., Olomouc, Neředín, CZ

Walla Jan Mgr., Olomouc, Nová Ulice, CZ
Balonová Jarmila, Velká Bystřice, CZ

(54) **Mesylátové soli heterocyklických cytokininů, přípravky obsahující tyto deriváty a jejich použití**

(22) 17.05.2020

(57) Předmětem předkládaného vynálezu jsou mesyláty heterocyklických cytokininů obecného vzorce I, kde R je vybrán ze skupiny obsahující C3-C15 cykloalkyl, furfuryl, allyl, 4-hydroxy-3-methylbut-2-en-1-yl, 3-methylbut-2-en-1-yl, 4-hydroxy-3-methylbutyl, 4-hydroxy-1,3-dimethylbut-2-en-1-yl, 4-hydroxy-1,3-dimethylbutyl, benzyl; kde cykloalkyl, allyl, benzyl a furfuryl mohou být nesubstituovány nebo volitelně substituovány 1 až 3 substituenty vybranými ze skupiny obsahující hydroxy, halogen, methyl, hydroxymethyl a methoxy. Tyto sloučeniny jsou vhodné zejména pro zemědělské a biotechnologické využití, a jejich velkou výhodou je zvýšená vodorozpuštěnost oproti volným bázím heterocyklických cytokininů.

(74) HARBER IP s.r.o., Dukelských hrdinů 567/52, Praha 7, Holešovice, 17000

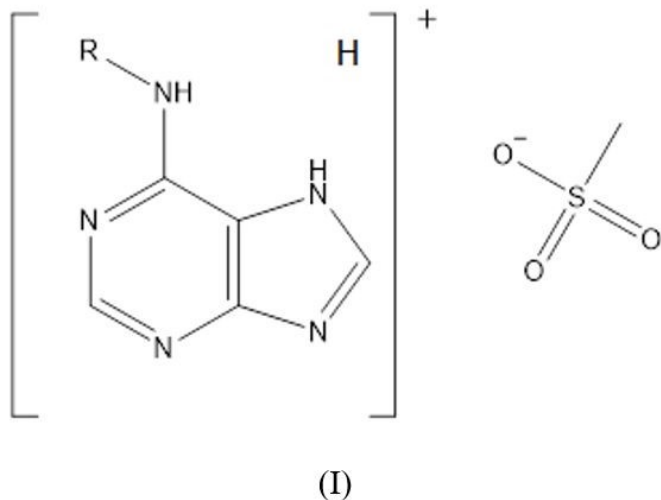

(51) **C08F 20/58** (2006.01)

C08F 20/60 (2006.01)

C08F 292/00 (2006.01)

G01N 21/64 (2006.01)

B01D 63/00 (2006.01)

(21) **2020-270**

(71) Fyzikální ústav AV ČR, v. v. i., Praha 8, Libeň, CZ

(72) Lísalová Hana RNDr., Ph.D., Praha 8, Březiněves, CZ

Vrabcová Markéta Ing., Praha 5, Stodůlky, CZ

Víšová Ivana Mgr., Česká Třebová, Parník, CZ

Houska Milan Ing., CSc., Praha 5, Radotín, CZ

Dejneca Alexandr, Ph.D., Brandýs nad Labem-Stará Boleslav, Brandýs nad Labem, CZ

(54) **Terpolymer pro použití proti nespecifické adsorpci látek z biologických médií, polymerní kartáče jej obsahující**

(22) 14.05.2020

(57) Předmětem předkládaného řešení je statistický terpolymer N-(2-hydroxypropyl) methakrylamidu, karboxybetain methakrylamidu a sulfobetain methakrylamidu, polymerní kartáč a funkcionalizovaný polymerní kartáč obsahující tento terpolymer. Uvedený statistický terpolymer zvyšuje odolnost povrchu substrátu proti nespecifické adsorpci látek z biologických médií a/nebo proti nespecifické interakci se složkami biologických médií, a je vhodný pro použití ve formě polymerního kartáče např. v senzorech nebo na membránách.

(74) HARBER IP s.r.o., Dukelských hrdinů 567/52, Praha 7, Holešovice, 17000

(51) **D04B 1/14** (2006.01)

D04B 1/16 (2006.01)

D04B 1/12 (2006.01)

(21) **2020-261**

(71) TOMATEX Otrokovice, a.s., Otrokovice, CZ

(72) Zábojník Petr Ing., Uherský Brod, CZ

Gallas Karel, Otrokovice, CZ

(54) **Elektrostaticky ztrátový úplet na obalový materiál**

(22) 12.05.2020

(57) Elektrostaticky ztrátový úplet (1) na obalový materiál sestává ze dvou skupin přízí. První skupina přízí je tvořena polyesterovou přízí (2), která tvoří plošnou pletenou polyesterovou vrstvu (3) s očky (3.1). Druhou skupinu přízí tvoří rezistentní uhlíková vlákna (4). Příze z rezistentních uhlíkových vláken (4) je v kombinaci a v dotyku s polyesterovou přízí (2) střídavě očky (3.1) vedena na horní stranu (3.2) a spodní stranu (3.3) polyesterové vrstvy (3). V podélném směru (5) úpletu na horní straně (3.2) polyesterové vrstvy (3) je příze z rezistentních uhlíkových vláken (4) vpletena do sloupků (7) a v příčném směru (6) úpletu (1) na spodní straně (3.3) polyesterové vrstvy (3) je příze z rezistentních uhlíkových vláken (4) vedena v řádcích (8).

(74) Patentová a známková kancelář, ing. Jaromír Příkryl, Včelín 1161, Hulín, 76824

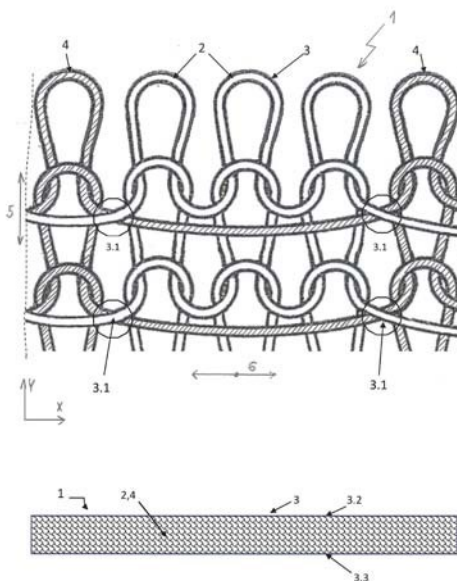

(51) **D06M 14/04** (2006.01)

D06M 15/256 (2006.01)

D06M 15/564 (2006.01)

D06M 15/576 (2006.01)

D06P 1/44 (2006.01)

D06M 13/08 (2006.01)

(21) **2020-264**

(71) CityZen s.r.o., Chrudim, Chrudim I, CZ

(72) Burkoň Martin, Chrudim, Chrudim IV, CZ

Hrstka Pavel Ing., Chrudim, Chrudim II, CZ

Němeček René Ing., Chrudim, Chrudim IV, CZ

(54) **Oblečení schopné utajit stopy tělesné vlhkosti a způsob jeho výroby**

(22) 12.05.2020

(57) Oblečení je určeno pro kontakt s pokožkou a obsahuje alespoň jednu vrstvu pleteniny (1) s obsahem alespoň 90 % hm. bavlny s plošnou hmotností alespoň 150 g/m², která je ošetřena pouze přípravky bez kationaktivních látek. Pletenina (1) je opatřena hydrofobní, vlhkost stínící a uzamykající, úpravou (2) situovanou do hloubky 30 až 70 % z lícové strany pleteniny (1), a hydrofilní, vlhkost rozvádějící a zadržující, úpravou (3) situovanou do hloubky 30 až 70 % z rubové strany pleteniny (1). Hydrofobní úprava (2) je tvořena hydrofobní směsí, která tvoří 4 až 10 hm. % oblečení, a hydrofilní úprava (3) disponuje savostí dle Tegewa maximálně 5 s. Hydrofobní úprava (2) odstíní oproti své hmotnosti alespoň dvounásobek hmotnosti vody zadržené v hydrofilní úpravě (3). Hydrofilní úprava (3) ústí na rubové vnitřní straně oblečení a hydrofobní úprava (2) ústí na lícové vnější straně oblečení a rozhraní (4) hydrofobní úpravy (2) a hydrofilní úpravy (3) je situováno uvnitř vrstvy pleteniny (1).

(74) PATENT SKY s. r. o., Karlovarská 814/115, Praha 6, Řepy, 16100



(51) **E04B 2/00** (2006.01)
E04C 1/40 (2006.01)

(21) **2021-235**

(71) Vámoš Richard, Dolná Seč, SK

(72) Vámoš Richard, Dolná Seč, SK

(54) **Stavební tvárnice, zejména bednicí stavební tvárnice, způsob její výroby**

(22) 17.05.2021

(57) Stavební tvárnice, zejména bednicí stavební tvárnice na bázi betonu, má dvě rovnoběžně orientované vnější desky (1) s výztuží (4). Dutina (3) je určena zejména na zalití betonovou směsí. Vnější desky (1) jsou vzájemně pevně spojeny příčkou (2), výhodně z nekovového, nebetonového materiálu. Do formy pro každou vnější desku (1) se nejprve vloží alespoň jedna výztuž (4) a poté se do formy nalije beton. Alespoň během začátku tuhnutí se beton vytlačuje k povrchu formy, která určuje vnější stranu vnějších desek (1). Na přitlačování tuhnoucího betonu ke kontaktní ploše (7) formy se využije odstředivá síla nebo tíha samotného betonu, výhodně za současného vibrování. Výhodně se beton do formy lije ve dvou stupních, přičemž v první fázi se odlije první vnější deska (1) do formy ve vodorovné poloze a po alespoň částečném zatuhnutí se forma otočí a odlije se druhá vnější deska (1).

(74) Ing. Róbert Porubčan, Puškinova 19, Ivanka pri Dunaji, 90028

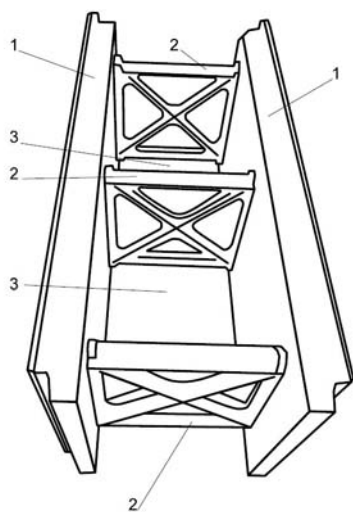

(51) **E05B 17/22** (2006.01)
E05B 47/00 (2006.01)
E05B 1/00 (2006.01)

(21) **2021-51**

(71) České vysoké učení technické v Praze, Praha 6, Dejvice, CZ

(72) Janiček Vladimír Ing., Ph.D., Praha 5, Smíchov, CZ

Kroutil Jiří Ing., Ph.D., Tábor, CZ

Teplý Tomáš Ing., Velké Přílepy, CZ

(54) **Sestava dveřního křídla s kováním s přidávným modulem autonomního napájení**

(22) 07.02.2021

(57) Sestava dveřního křídla (7) s dveřním kováním (9) s přidávným modulem (8) autonomního napájení, která obsahuje mechanicky ovládanou klikou, přičemž přidávný modul (8) autonomního napájení sestává z alespoň jedné části, přičemž každá z částí tohoto přidávného modulu (8) autonomního napájení je vložena mezi alespoň část dveřního kování (9) a dveřní křídlo (7). Je výhodné, když přidávný modul (8) obsahuje centrální převodovku s

primárním ozubeným kolečkem (3) a alespoň jedním sekundárním ozubeným kolečkem (4). Primární ozubené kolečko (3) je opatřeno otvorem (12) pro nasunutí osy (10) kliky. Každé sekundární ozubené kolečko (4) je propojeno s jednou z hlavních osiček (11) pro pohon otáčení této hlavní osičky (11), přičemž každá hlavní osička (11) je připojena buď k jednomu elektrogenerátoru (5), nebo k bloku alespoň dvou elektrogenerátorů (5), které jsou navzájem kinematicky spojeny.

(74) RNDr. Silvie Dokulilová Ph.D., Bašného 279/51, Brno, Kohoutovice, 62300

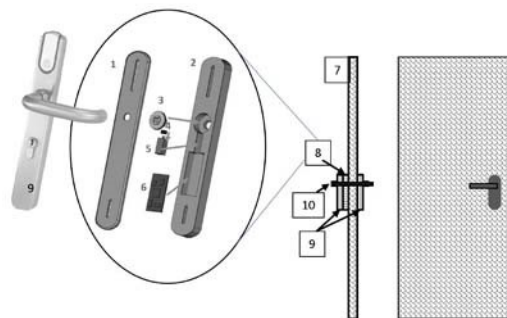

(51) **F28F 9/26** (2006.01)
F24D 19/00 (2006.01)

(21) **2020-736**

(71) České vysoké učení technické v Praze, Praha 6, Dejvice, CZ

(72) Bašta Jiří prof. Ing., Ph.D., Praha 8, Bohnice, CZ

Legner Tomáš Ing., Třebušín, CZ

(54) **Distanční kroužek, zejména do přívodního rohu deskových otopných těles**

(22) 31.12.2020

(57) Vynález se týká distančního kroužku, zejména do přívodního rohu deskových otopných těles s alespoň jedním výstupním otvorem na svém obvodu, u kterého je výstupní otvor ve tvaru klínu, který má vrcholový úhel v radiálním směru 45 až 60° a v axiálním směru má vrcholový úhel 10 až 20°. Ve výhodném provedení je spodní strana distančního kroužku v radiálním pod úhlem 28 až 32° vzhledem k vodorovné ose.

(74) Ing. Václav Kratochvíl, Husnikova 2086/22, Praha 5, Stodůlky, 15800



(51) **G01L 1/18** (2006.01)
B60D 1/04 (2006.01)
B60D 1/06 (2006.01)
B60D 1/62 (2006.01)

(21) **2020-383**

(71) ŠKODA AUTO a.s., Mladá Boleslav, Mladá Boleslav II, CZ

(72) Debeň Dominik, Jihlava, CZ

Kotrba Ladislav, Jihlava, Helenín, CZ

Matěáško Dušan, Horní Branná, CZ

Mejsnar Miroslav, Vrchlabí, Podhůří, CZ

Hadinec Tomáš, Stará Paka, CZ

(54) **Způsob a zařízení pro měření svislého zatížení a tažné zařízení**

(22) 30.06.2020

(57) Předmětem vynálezu je zařízení (1) pro měření svislého zatížení na háku (4) vozidla, které zahrnuje pružný kovový pásek (3) a řídicí jednotku (8). Kovový pásek (3) je uzpůsoben k připevnění k jedné straně háku (4) a je na straně určené pro směrování k povrchu háku (4) opatřen třemi tenzometry

(5), přičemž řídicí jednotka (8) je datově propojena s tenzometry (5) a je uzpůsobena pro určení svislého zatížení tažného zařízení (2) s využitím dat z tenzometrů (5). Výhodně kovový pásek (3) zahrnuje na straně pro směřování k povrchu háku (4) alespoň čtyři vystouplé kontaktní plochy (6), přičemž mezi každými dvěma sousedními kontaktními plochami (6) se nachází maximálně jeden tenzometr (5). Dále je předmětem vynálezu tažné zařízení (2) zahrnující zařízení (1) pro měření svislého zatížení a způsob měření svislého zatížení realizovaný tímto zařízením (1) pro měření svislého zatížení.

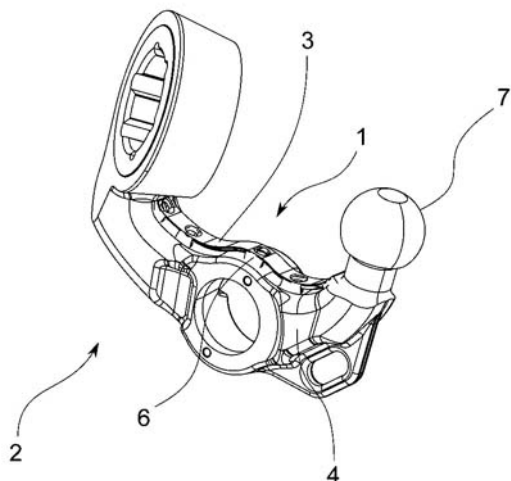

- (51) **G01L 5/14** (2006.01)
G01L 5/10 (2020.01)
- (21) **2020-415**
- (71) Vysoká škola báňská-Technická univerzita Ostrava, Ostrava, Poruba, CZ
- (72) Mynarz Miroslav Ing., Ph.D., Řepiště, CZ
- (54) **Zařízení pro stanovení selektivní velikosti výbuchového tlaku a rychlosti šíření tlakové vlny**
- (22) 15.07.2020
- (57) Zařízení pro stanovení selektivní velikosti výbuchového tlaku a rychlosti šíření tlakové vlny sestává z nosného základu (1) se stavitelným držákem (2), na kterém je umístěn rozebiratelný otočný upevňovací rámeček (3) s pryžovými vložkami (4) a spojovacími prvky (5), uvnitř kterého se nachází snímací membrána (6) s vodivým vláknem (7). Vodivé vlákno (7) je propojeno prostřednictvím přípojovacích konektorů (8) a optického nebo elektrického vedení (9) s měřicí jednotkou (10) a komunikační sestavou (11). Zařízení je možné využít v oblastech jako je bezpečnostní inženýrství, zkušebnictví, zejména oblast měření a zkoušení tlaku proudících tekutin nebo při měření v technologických a procesních systémech.

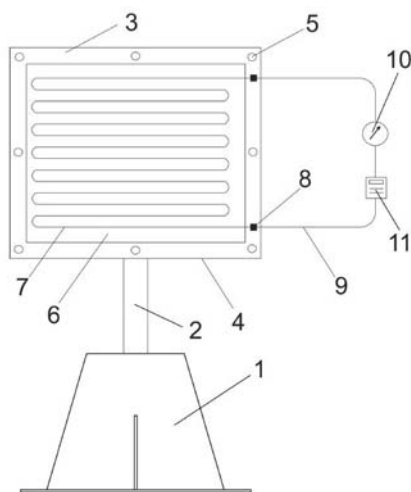

- (51) **G01S 17/66** (2006.01)
G06K 9/66 (2006.01)

- G06T 7/246** (2017.01)
G08B 13/196 (2006.01)
H04N 7/18 (2006.01)

- (21) **2021-482**
- (71) OBSHESTVO S OGRANICHENNOY OTVETSTVENNOSTIYU "ARSENAL 67", 214014 Smolensk, Smolenskaya oblast, RU
- (72) Vasilevskiy Sergey Vladislavovich, 214014 Smolensk, Smolenskaya oblast, RU
- Lobanyov Vitaliy Andreevich, 214030 Smolensk, Smolenskaya oblast, RU
- (54) **Systém detekce, vyhledávání, rozpoznávání a záznam obličej**
- (22) 08.05.2019
- (57) Vynález se týká kamerového systému pro sledování osob ve vybrané oblasti. Systém obsahuje počítačové zařízení pro porovnávání zpracovaných obrazových dat s daty nahranými z externích zdrojů nebo s vygenerovaným obrazem obličej; zadávání dat týkajících se data, času a vektoru pohybu obličej a přenášení dat na centrální server sítě pro přenos dat. Centrální server vyhledává obličej sledovaných osob porovnáváním zpracovaných dat s daty nahranými z externích zdrojů nebo s vygenerovaným obrazem obličej. Server označuje místa výskytu uvedeného obličej na elektronické mapě sledování, pokud je nalezena shoda nebo je nalezen výsledek vyhledávání. Sledování představuje výpočet a vykreslení množiny míst na elektronické mapě, kde tento obličej byl zaznamenán jako výsledek uvedeného vyhledávání. Systém umožňuje přesnou detekci, vyhledávání, rozpoznávání a zaznamenávání obličej a poskytuje velmi přesný odhad oblastí s největším počtem shod vyhledávaného obličej, a zakresluje sledované osoby v elektronické mapě.

- (74) Karel Bauer, Urešova 1266/2, Praha 4, Kunratice, 14800

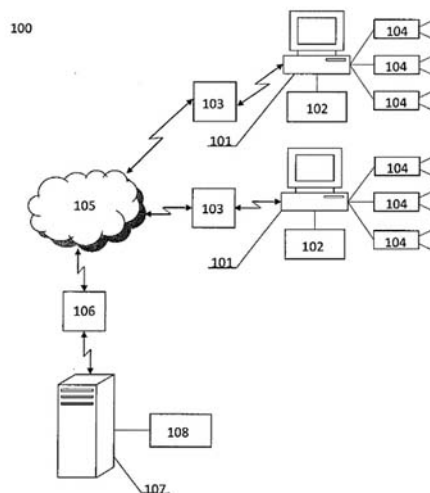

- (51) **G05B 19/406** (2006.01)
G05B 19/418 (2006.01)
H04L 12/26 (2006.01)
H04L 12/403 (2006.01)
- (21) **2020-321**
- (71) ŠKODA AUTO a.s., Mladá Boleslav, Mladá Boleslav II, CZ
- (72) Drbohlav Jiří Ing., Sobotka, CZ
- Peterka Jaromír Ing., Liberec, Liberec XXV-Vesec, CZ
- (54) **Způsob vzdálené diagnostiky sítě PROFINET a síť PROFINET využívající tento způsob**
- (22) 05.06.2020
- (57) Předmětem vynálezu je způsob vzdálené diagnostiky sítě PROFINET, kdy síť zahrnuje účastníky (1) nejnižší úroveň, účastníky vyšších úrovní a server (5). Způsob zahrnuje krok získání dat, kdy jeden z účastníků (1) nejnižší úroveň získá požadovaná data. Dále pak krok odeslání dat, kdy data jsou přeposlána na server (5) a krok uložení dat do databáze v paměti serveru (5). Dále způsob zahrnuje krok vyhodnocení dat, kdy server porovná data s hraničními hodnotami a na základě výsledku přiřadí účastníkům a/nebo datovým spojením jeden z trojice stavů bezporuchový stav, rizikový stav a chybový stav. Dále způsob zahrnuje krok reprezentace stavu sítě, kdy jsou vyobrazeny stavy pro jednotlivé účastníky. Předmětem vynálezu je také síť PROFINET využívající tohoto způsobu.

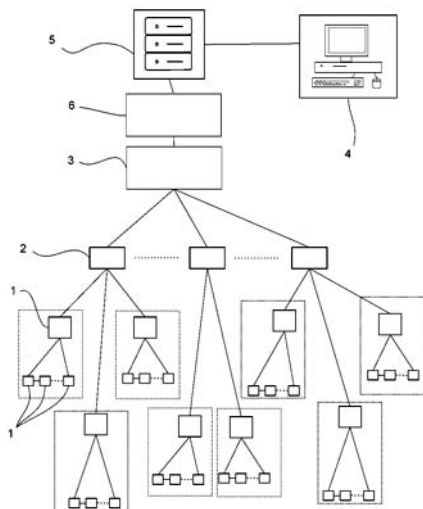

(51) **G08B 13/00** (2006.01)

(21) **2021-291**

(71) Univerzita Tomáše Bati ve Zlíně, Zlín, CZ

(72) Mach Václav Ing., Ph.D., Zlín, Lužkovice, CZ

Ševčík Jiří Ing., Luhačovice, CZ

Adámek Milan doc. Mgr., Ph.D., Holešov, CZ

(54) **Poplachový detektor rozbíjení skla**

(22) 09.06.2021

(57) Poplachový detektor je tvořen snímací částí (3) integrovanou do skleněné výplně (2) a vyhodnocovací částí (5) integrovanou do okenního rámu (6) s tím, že obě tyto části obsahují speciální konektor (7) ke vzájemnému propojení. Snímací část (3) obsahuje akcelerometr (9) umístěný na vnějším panelu (4) skleněné výplně (2) ke snímání vibrací s gyroskopem (19) k detekci otevření, naklonění nebo vypáčení samotného okna a senzor (10) kvality vzduchu k periodickému měření koncentrace plynu uvnitř skleněné výplně (2) pro detekci změny celistvosti skleněné výplně (2). Vyhodnocovací část (5) obsahuje mikročip (12) propojený prostřednictvím speciálního konektoru (7) s akcelerometrem (9), gyroskopem (19) a senzorem (10) kvality vzduchu a dále přes sériový převodník (11) a výstupní konektor (14) s poplachovou ústřednou. Akcelerometr (9) s gyroskopem (19) a senzor (10) kvality vzduchu jsou umístěny na konec flexibilního pásku (8), který je umístěn do skleněné výplně (2).

(74) Ing. Jan Görig, Korábová 98, Fryšták, Horní Ves, 76316

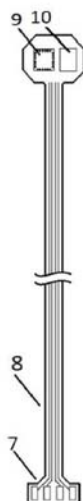

(51) **H04L 9/32** (2006.01)

H04L 12/70 (2013.01)

H04W 12/069 (2021.01)

(21) **2020-271**

(71) ADUCID s.r.o., Brno, Přízřenice, CZ

(72) Neumann Libor Ing., CSc., Praha 5, Stodůlky, CZ

(54) **Programový systém a způsob autentizace**

(22) 14.05.2020

(57) Předmětem vynálezu je programový systém, který obsahuje vestavěný prohlížeč (1), autentizátor (3) a modul (4) datového kanálu. Autentizátor (3) je proveden pro autentizaci datového kanálu (41), autentizaci uživatele a provádění autentizace uživatele s autentizovaným kanálem (41). Dále je proveden pro komunikaci s uživatelem prostřednictvím grafického uživatelského rozhraní vestavěného prohlížeče (1) pomocí grafických a řídicích primitiv (2) autentizátoru a/nebo prostřednictvím samostatného grafického uživatelského rozhraní (5) autentizátoru. Modul (4) datového kanálu je proveden pro komunikaci se servery poskytovatelů služeb zabezpečeným protokolem, pro komunikaci s vestavěným prohlížečem (1) a pro komunikaci s autentizátorem (3). Vynález zahrnuje dále způsob autentizace s využitím tohoto systému, zvyšuje bezpečnost při přístupu ke službám a datům vyžadujícím autentizaci. Při vytvoření datového kanálu (41) se přenese certifikát poskytovatele (6) služeb nebo webové aplikace (61) do modulu (4) datového kanálu. Ten předá certifikát nebo odvozenou informaci autentizátoru (3), které se pak ověří během autentizační komunikace (31).

(74) HARBER IP s.r.o., Dukelských hrdinů 567/52, Praha 7, Holešovice, 17000

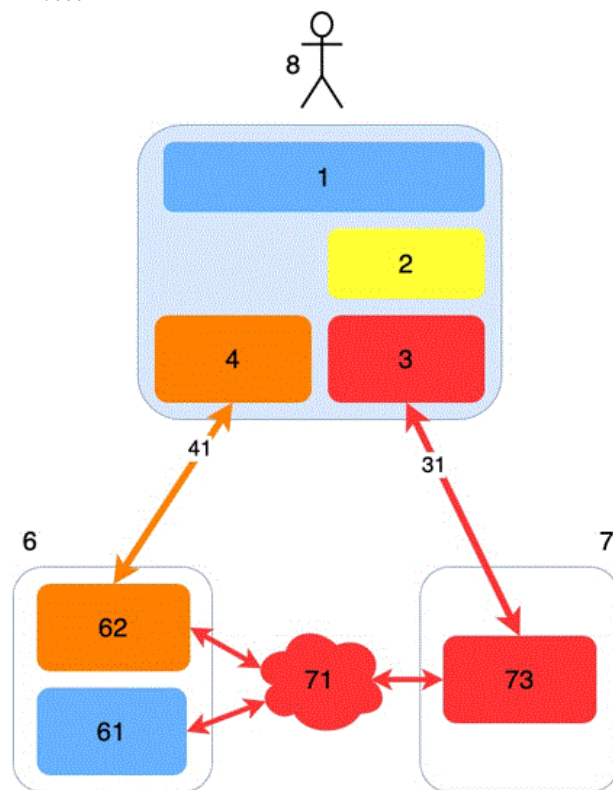

Zveřejněné přihlášky vynálezů - přehled podle třídících znaků

(51)	(2006.01)	(21)	(2020-276)	(51)	(2006.01)	(21)	(2020-264)
A 01 N 43/90	(2006.01)	2020-276		D 06 M 15/576	(2006.01)	2020-264	
A 41 D 13/11	(2006.01)	2020-265		D 06 P 1/44	(2006.01)	2020-264	
A 62 B 9/00	(2006.01)	2020-265		E 04 C 1/40	(2006.01)	2021-235	
A 62 B 9/06	(2006.01)	2020-265		E 05 B 1/00	(2006.01)	2021-51	
A 62 B 23/04	(2006.01)	2020-265		E 05 B 47/00	(2006.01)	2021-51	
B 01 D 63/00	(2006.01)	2020-270		F 24 D 19/00	(2006.01)	2020-736	
B 60 D 1/04	(2006.01)	2020-383		G 01 L 5/10	(2020.01)	2020-415	
B 60 D 1/06	(2006.01)	2020-383		G 01 N 21/64	(2006.01)	2020-270	
B 60 D 1/62	(2006.01)	2020-383		G 05 B 19/418	(2006.01)	2020-321	
B 60 H 1/00	(2006.01)	2020-278		G 06 K 9/66	(2006.01)	2021-482	
B 60 H 1/34	(2006.01)	2020-278		G 06 T 7/246	(2017.01)	2021-482	
C 08 F 20/60	(2006.01)	2020-270		G 08 B 13/196	(2006.01)	2021-482	
C 08 F 292/00	(2006.01)	2020-270		H 04 L 12/26	(2006.01)	2020-321	
D 04 B 1/12	(2006.01)	2020-261		H 04 L 12/403	(2006.01)	2020-321	
D 04 B 1/16	(2006.01)	2020-261		H 04 L 12/70	(2013.01)	2020-271	
D 06 M 13/08	(2006.01)	2020-264		H 04 N 7/18	(2006.01)	2021-482	
D 06 M 15/256	(2006.01)	2020-264		H 04 W 12/069	(2021.01)	2020-271	
D 06 M 15/564	(2006.01)	2020-264					

Seznam přihlašovatelů zveřejněných přihlášek vynálezů

(71)	(21)	(51)	(2006.01)	(71)	(21)	(51)	(2006.01)
ADUCID s.r.o., Brno, Přízřenice, CZ	2020-271	H 04 L 9/32	(2006.01)	ŠKODA AUTO a.s., Mladá Boleslav, Mladá Boleslav II, CZ	2020-321	G 05 B 19/406	(2006.01)
CityZen s.r.o., Chrudim, Chrudim I, CZ	2020-264	D 06 M 14/04	(2006.01)	ŠKODA AUTO a.s., Mladá Boleslav, Mladá Boleslav II, CZ	2020-383	G 01 L 1/18	(2006.01)
České vysoké učení technické v Praze, Praha 6, Dejvice, CZ	2020-736	F 28 F 9/26	(2006.01)	TOMATEX Otrokovice, a.s., Otrokovice, CZ	2020-261	D 04 B 1/14	(2006.01)
České vysoké učení technické v Praze, Praha 6, Dejvice, CZ	2021-51	E 05 B 17/22	(2006.01)	TRIX Connections, s.r.o., Praha 8, Libeň, CZ	2020-265	A 62 B 18/02	(2006.01)
Fyzikální ústav AV ČR, v. v. i., Praha 8, Libeň, CZ	2020-270	C 08 F 20/58	(2006.01)	Univerzita Palackého v Olomouci, Olomouc, CZ	2020-276	C 07 D 473/34	(2006.01)
OBSCHESTVO S OGRANICHENNOY OTVETSTVENNOSTIYU "ARSENAL 67", 214014 Smolensk, Smolenskaya oblast, RU	2021-482	G 01 S 17/66	(2006.01)	Univerzita Tomáše Bati ve Zlíně, Zlín, CZ	2021-291	G 08 B 13/00	(2006.01)
ŠKODA AUTO a.s., Mladá Boleslav, Mladá Boleslav II, CZ	2020-278	B 60 H 1/26	(2006.01)	Vysoká škola báňská-Technická univerzita Ostrava, Ostrava, Poruba, CZ	2020-415	G 01 L 5/14	(2006.01)
				Vámoš Richard, Dolná Seč, SK	2021-235	E 04 B 2/00	(2006.01)

FG4A

Udělené patenty - přehled podle čísel patentů

V období uzávěrky tohoto čísla Věstníku udělil Úřad průmyslového vlastnictví tyto patenty.

(11)	(51)		(11)	(51)		(11)	(51)	
309010	G 06 F 17/00	(2006.01)	309014	B 64 F 3/02	(2006.01)	309018	G 01 L 5/14	(2006.01)
309011	B 60 J 1/20	(2006.01)	309015	B 65 G 17/06	(2006.01)	309019	F 28 F 9/26	(2006.01)
309012	F 04 B 39/12	(2006.01)	309016	G 05 B 19/406	(2006.01)	309020	E 05 B 17/22	(2006.01)
309013	A 63 B 24/00	(2006.01)	309017	G 01 L 1/18	(2006.01)	309021	G 08 B 13/00	(2006.01)

FG4A

Udělené patenty - přehled podle MPT

(51)	A63B 24/00	(2006.01)		B65G 17/00	(2006.01)
	A63F 13/24	(2014.01)		B65G 19/02	(2006.01)
	A63B 71/00	(2006.01)	(11)	309015	
	A63B 22/00	(2006.01)	(40)	29.09.2021	
	A63B 23/00	(2006.01)	(21)	2020-145	
	A63B 69/06	(2006.01)	(73)	ŠKODA AUTO a.s., Mladá Boleslav, Mladá Boleslav II, CZ	
	A63B 69/16	(2006.01)	(72)	Volf Jaroslav, Kosmonosy, CZ	
	A63B 22/02	(2006.01)		Novotný Jiří, Luštěnice, CZ	
	A63B 22/12	(2006.01)		Sajdl Tomáš, Luštěnice, CZ	
(11)	309013		(54)	Sestava vozíků kumulárního dopravníku a kumulární dopravník	
(40)	16.06.2021		(22)	16.03.2020	
(21)	2019-739				
(73)	Jiruš Jakub Mgr., Praha 4, Nusle, CZ Pastorová Veronika Mgr., Sezemice, CZ Pastora Jakub Mgr., Praha 10, Vršovice, CZ Platil Pavel, Velešín, CZ Jiruš Oldřich JUDr. Ing., Praha 4, Nusle, CZ		(51)	E05B 17/22	(2006.01)
(72)	Jiruš Jakub Mgr., Praha 4, Nusle, CZ Pastorová Veronika Mgr., Sezemice, CZ Pastora Jakub Mgr., Praha 10, Vršovice, CZ Platil Pavel, Velešín, CZ Jiruš Oldřich JUDr. Ing., Praha 4, Nusle, CZ			E05B 47/00	(2006.01)
(54)	Kondiční a/nebo posilovací stroj opatřený prvky pro nastavení velikosti zatížení a/nebo rychlosti			E05B 1/00	(2006.01)
(22)	03.12.2019		(11)	309020	
(74)	Ing. Václav Kratochvíl, Husníkova 2086/22, Praha 5, Stodůlky, 15800		(40)	24.11.2021	
			(21)	2021-51	
			(73)	České vysoké učení technické v Praze, Praha 6, Dejvice, CZ	
			(72)	Janiček Vladimír Ing., Ph.D., Praha 5, Smíchov, CZ Kroutil Jiří Ing., Ph.D., Tábor, CZ Teplý Tomáš Ing., Velké Přílepy, CZ	
			(54)	Sestava dveřního křídla s kováním s přídatným modulem autonomního napájení	
			(22)	07.02.2021	
			(74)	RNDr. Silvie Dokulilová Ph.D., Bašného 279/51, Brno, Kohoutovice, 62300	
(51)	B60J 1/20	(2006.01)	(51)	F04B 39/12	(2006.01)
	B60R 7/05	(2006.01)		F04C 18/356	(2006.01)
(11)	309011			F04C 29/12	(2006.01)
(40)	12.04.2017			F25B 1/00	(2006.01)
(21)	2015-695		(11)	309012	
(73)	Knobloch Peter, Turnov, CZ		(40)	31.07.2019	
(72)	Knobloch Peter, Turnov, CZ		(21)	2019-432	
(54)	Sluneční clona, zejména pro automobily, a způsob její výroby		(73)	Mitsubishi Electric Corporation, 100-8310 Tokyo, JP	
(22)	05.10.2015		(72)	Hamada Ryo, 100-8310 Tokyo, JP Sugiura Kanichiro, 100-8310 Tokyo, JP Kimoto Takaya, 100-8310 Tokyo, JP	
(74)	RETROPATENT s.r.o., Dobiášova 1246/29, Liberec, Liberec VI-Rochlice, 46006		(54)	Kompresor	
			(32)	01.02.2017	
			(31)	PCT/JP2017/003598	
			(33)	JP	
			(86)	PCT/PCT/JP2017/003598	
			(87)	WO 2018/142505	
			(22)	01.02.2017	
			(74)	Rott, Růžička & Guttman a spol., Vyskočilova 1566, Praha 4, Michle, 14000	
(51)	B64F 3/02	(2006.01)	(51)	F28F 9/26	(2006.01)
	B65H 59/38	(2006.01)		F24D 19/00	(2006.01)
	B65H 75/44	(2006.01)	(11)	309019	
(11)	309014		(40)	24.11.2021	
(40)	18.08.2021				
(21)	2020-61				
(73)	Free Horizons s.r.o., Praha 6, Liboc, CZ				
(72)	Mruštík Jiří Ing., Brno, Černá Pole, CZ				
(54)	Napájecí stanice dronu				
(22)	07.02.2020				
(74)	Ing. Libor Markes, patentový zástupce, Grohova 145/54, Brno, Veverí, 60200				

(21) **2020-736**
(73) České vysoké učení technické v Praze, Praha 6, Dejvice, CZ
(72) Bašta Jiří prof. Ing., Ph.D., Praha 8, Bohnice, CZ
Legner Tomáš Ing., Třebošín, CZ
(54) **Distanční kroužek, zejména do přírodního rohu deskových otopných těles**
(22) 31.12.2020
(74) Ing. Václav Kratochvíl, Husníkova 2086/22, Praha 5, Stodůlky, 15800

(51) **G01L 1/18** (2006.01)
B60D 1/04 (2006.01)
B60D 1/06 (2006.01)
B60D 1/62 (2006.01)
(11) 309017
(40) 24.11.2021
(21) **2020-383**
(73) ŠKODA AUTO a.s., Mladá Boleslav, Mladá Boleslav II, CZ
(72) Debeň Dominik, Jihlava, CZ
Kotrba Ladislav, Jihlava, Helenín, CZ
Matěáško Dušan, Horní Branná, CZ
Mejsnar Miroslav, Vrchlabí, Podhůří, CZ
Hadinec Tomáš, Stará Paka, CZ
(54) **Způsob a zařízení pro měření svislého zatížení a tažné zařízení**
(22) 30.06.2020

(51) **G01L 5/14** (2006.01)
G01L 5/10 (2020.01)
(11) 309018
(40) 24.11.2021
(21) **2020-415**
(73) Vysoká škola báňská-Technická univerzita Ostrava, Ostrava, Poruba, CZ
(72) Mynarz Miroslav Ing., Ph.D., Řepiště, CZ
(54) **Zařízení pro stanovení selektivní velikosti výbuchového tlaku a rychlosti šíření tlakové vlny**
(22) 15.07.2020

(51) **G05B 19/406** (2006.01)
G05B 19/418 (2006.01)
H04L 12/26 (2006.01)
H04L 12/403 (2006.01)

(11) 309016
(40) 24.11.2021
(21) **2020-321**
(73) ŠKODA AUTO a.s., Mladá Boleslav, Mladá Boleslav II, CZ
(72) Drbohlav Jiří Ing., Sobotka, CZ
Peterka Jaromír Ing., Liberec, Liberec XXV-Vesec, CZ
(54) **Způsob vzdálené diagnostiky sítě PROFINET a síť PROFINET využívající tento způsob**
(22) 05.06.2020

(51) **G06F 17/00** (2006.01)
G06Q 50/22 (2012.01)
G06Q 50/28 (2012.01)
A61G 12/00 (2006.01)
A61G 7/05 (2006.01)
H04B 7/26 (2006.01)
H04L 12/28 (2006.01)
(11) 309010
(40) 14.12.2016
(21) **2015-373**
(73) Linet spol. s.r.o., Slaný, CZ
(72) Hartman Marek, Slaný, CZ
Altmann Jaroslav Ing., Praha, CZ
Krejša Jan Ing., Zdíby-Přemyšlení, CZ
(54) **Zařízení pro určení parkovací pozice nemocničního lůžka**
(22) 02.06.2015

(51) **G08B 13/00** (2006.01)
(11) 309021
(40) 24.11.2021
(21) **2021-291**
(73) Univerzita Tomáše Bati ve Zlíně, Zlín, CZ
(72) Mach Václav Ing., Ph.D., Zlín, Lužkovice, CZ
Ševčík Jiří Ing., Luhačovice, CZ
Adámek Milan doc. Mgr., Ph.D., Holešov, CZ
(54) **Poplachový detektor rozbíjení skla**
(22) 09.06.2021
(74) Ing. Jan Görig, Korábová 98, Fryšták, Horní Ves, 76316

Seznam majitelů udělených patentů

(73) České vysoké učení technické v Praze, Praha 6, Dejvice, CZ	(11) 309019	(51) F 28 F 9/26	(2006.01)	(73) ŠKODA AUTO a.s., Mladá Boleslav, Mladá Boleslav II, CZ	(11) 309017	(51) G 01 L 1/18	(2006.01)
České vysoké učení technické v Praze, Praha 6, Dejvice, CZ	309020	E 05 B 17/22	(2006.01)	Univerzita Tomáše Bati ve Zlíně, Zlín, CZ	309021	G 08 B 13/00	(2006.01)
Free Horizons s.r.o., Praha 6, Liboc, CZ	309014	B 64 F 3/02	(2006.01)	Vysoká škola báňská-Technická univerzita Ostrava, Ostrava, Poruba, CZ	309018	G 01 L 5/14	(2006.01)
Linet spol. s.r.o., Slaný, CZ	309010	G 06 F 17/00	(2006.01)	Jiruš Jakub Mgr., Praha 4, Nusle, CZ	309013	A 63 B 24/00	(2006.01)
Mitsubishi Electric Corporation, 100-8310 Tokyo, JP	309012	F 04 B 39/12	(2006.01)	Jiruš Oldřich JUDr. Ing., Praha 4, Nusle, CZ	309013	A 63 B 24/00	(2006.01)
ŠKODA AUTO a.s., Mladá Boleslav, Mladá Boleslav II, CZ	309015	B 65 G 17/06	(2006.01)	Knobloch Peter, Turnov, CZ	309011	B 60 J 1/20	(2006.01)
ŠKODA AUTO a.s., Mladá Boleslav, Mladá Boleslav II, CZ	309016	G 05 B 19/406	(2006.01)	Pastora Jakub Mgr., Praha 10, Vršovice, CZ	309013	A 63 B 24/00	(2006.01)
				Pastorová Veronika Mgr., Sezemice, CZ	309013	A 63 B 24/00	(2006.01)
				Platil Pavel, Velešín, CZ	309013	A 63 B 24/00	(2006.01)

Udělené evropské patenty

Evropský patentový úřad udělil následující evropské patenty s účinkem pro Českou republiku. Tyto patenty mohou být zrušeny nebo zachovány v pozměněném znění Evropským patentovým úřadem v řízení o odporu. K tomu, aby nabyl evropský patent účinnosti na území České republiky, je třeba, aby byl Úřadu předložen ve stanovené lhůtě překlad patentového spisu do českého jazyka (§ 35c odst. 2 až 4 zákona č. 527/1990 Sb., v platném znění).

(97) EP 1515497	(47) 10.11.2021	(97) EP 2619313	(47) 10.11.2021	(97) EP 2858555	(47) 10.11.2021	(97) EP 2963575	(47) 10.11.2021
(97) EP 1611484	(47) 10.11.2021	(97) EP 2620512	(47) 10.11.2021	(97) EP 2861986	(47) 10.11.2021	(97) EP 2964185	(47) 10.11.2021
(97) EP 1945231	(47) 10.11.2021	(97) EP 2620557	(47) 10.11.2021	(97) EP 2864280	(47) 10.11.2021	(97) EP 2964327	(47) 10.11.2021
(97) EP 1977721	(47) 10.11.2021	(97) EP 2621388	(47) 10.11.2021	(97) EP 2865909	(47) 10.11.2021	(97) EP 2965018	(47) 10.11.2021
(97) EP 2024519	(47) 10.11.2021	(97) EP 2637305	(47) 10.11.2021	(97) EP 2870061	(47) 10.11.2021	(97) EP 2966233	(47) 10.11.2021
(97) EP 2041592	(47) 10.11.2021	(97) EP 2645180	(47) 10.11.2021	(97) EP 2870421	(47) 10.11.2021	(97) EP 2968137	(47) 10.11.2021
(97) EP 2048256	(47) 10.11.2021	(97) EP 2645237	(47) 10.11.2021	(97) EP 2872214	(47) 10.11.2021	(97) EP 2969191	(47) 10.11.2021
(97) EP 2051017	(47) 10.11.2021	(97) EP 2648056	(47) 10.11.2021	(97) EP 2874532	(47) 10.11.2021	(97) EP 2970399	(47) 10.11.2021
(97) EP 2157917	(47) 10.11.2021	(97) EP 2658967	(47) 10.11.2021	(97) EP 2875029	(47) 10.11.2021	(97) EP 2971011	(47) 10.11.2021
(97) EP 2177025	(47) 10.11.2021	(97) EP 2660667	(47) 10.11.2021	(97) EP 2875506	(47) 10.11.2021	(97) EP 2971230	(47) 10.11.2021
(97) EP 2204535	(47) 10.11.2021	(97) EP 2661787	(47) 10.11.2021	(97) EP 2879912	(47) 10.11.2021	(97) EP 2972530	(47) 10.11.2021
(97) EP 2236344	(47) 10.11.2021	(97) EP 2668586	(47) 10.11.2021	(97) EP 2880875	(47) 10.11.2021	(97) EP 2974283	(47) 10.11.2021
(97) EP 2249743	(47) 10.11.2021	(97) EP 2670039	(47) 10.11.2021	(97) EP 2887946	(47) 10.11.2021	(97) EP 2974746	(47) 10.11.2021
(97) EP 2258984	(47) 10.11.2021	(97) EP 2674256	(47) 10.11.2021	(97) EP 2888786	(47) 10.11.2021	(97) EP 2975631	(47) 10.11.2021
(97) EP 2281405	(47) 10.11.2021	(97) EP 2675770	(47) 10.11.2021	(97) EP 2888857	(47) 10.11.2021	(97) EP 2975888	(47) 10.11.2021
(97) EP 2290429	(47) 10.11.2021	(97) EP 2685293	(47) 10.11.2021	(97) EP 2889048	(47) 10.11.2021	(97) EP 2976619	(47) 10.11.2021
(97) EP 2313444	(47) 10.11.2021	(97) EP 2690356	(47) 10.11.2021	(97) EP 2891766	(47) 10.11.2021	(97) EP 2978683	(47) 10.11.2021
(97) EP 2318336	(47) 10.11.2021	(97) EP 2696927	(47) 10.11.2021	(97) EP 2894464	(47) 10.11.2021	(97) EP 2980662	(47) 10.11.2021
(97) EP 2324557	(47) 10.11.2021	(97) EP 2697612	(47) 10.11.2021	(97) EP 2896442	(47) 10.11.2021	(97) EP 2981808	(47) 10.11.2021
(97) EP 2338149	(47) 10.11.2021	(97) EP 2699302	(47) 10.11.2021	(97) EP 2897045	(47) 10.11.2021	(97) EP 2983593	(47) 10.11.2021
(97) EP 2377034	(47) 10.11.2021	(97) EP 2699321	(47) 10.11.2021	(97) EP 2897892	(47) 10.11.2021	(97) EP 2984045	(47) 10.11.2021
(97) EP 2391971	(47) 10.11.2021	(97) EP 2700343	(47) 10.11.2021	(97) EP 2899312	(47) 10.11.2021	(97) EP 2984846	(47) 10.11.2021
(97) EP 2394140	(47) 10.11.2021	(97) EP 2701491	(47) 10.11.2021	(97) EP 2900817	(47) 10.11.2021	(97) EP 2989511	(47) 10.11.2021
(97) EP 2394443	(47) 10.11.2021	(97) EP 2707091	(47) 10.11.2021	(97) EP 2900868	(47) 10.11.2021	(97) EP 2990062	(47) 10.11.2021
(97) EP 2396984	(47) 10.11.2021	(97) EP 2707698	(47) 10.11.2021	(97) EP 2903262	(47) 10.11.2021	(97) EP 2990159	(47) 10.11.2021
(97) EP 2409330	(47) 10.11.2021	(97) EP 2709722	(47) 10.11.2021	(97) EP 2905580	(47) 10.11.2021	(97) EP 2990820	(47) 10.11.2021
(97) EP 2424466	(47) 10.11.2021	(97) EP 2710321	(47) 10.11.2021	(97) EP 2907392	(47) 10.11.2021	(97) EP 2991968	(47) 10.11.2021
(97) EP 2429310	(47) 10.11.2021	(97) EP 2711713	(47) 10.11.2021	(97) EP 2907538	(47) 10.11.2021	(97) EP 2992810	(47) 10.11.2021
(97) EP 2429455	(47) 10.11.2021	(97) EP 2714187	(47) 10.11.2021	(97) EP 2907606	(47) 10.11.2021	(97) EP 2996319	(47) 10.11.2021
(97) EP 2432236	(47) 10.11.2021	(97) EP 2727982	(47) 10.11.2021	(97) EP 2907686	(47) 10.11.2021	(97) EP 2996502	(47) 10.11.2021
(97) EP 2435917	(47) 10.11.2021	(97) EP 2728869	(47) 10.11.2021	(97) EP 2909253	(47) 10.11.2021	(97) EP 2997388	(47) 10.11.2021
(97) EP 2442118	(47) 10.11.2021	(97) EP 2730406	(47) 10.11.2021	(97) EP 2909657	(47) 10.11.2021	(97) EP 2998206	(47) 10.11.2021
(97) EP 2445712	(47) 10.11.2021	(97) EP 2740452	(47) 10.11.2021	(97) EP 2910943	(47) 10.11.2021	(97) EP 2998860	(47) 10.11.2021
(97) EP 2446549	(47) 10.11.2021	(97) EP 2744557	(47) 10.11.2021	(97) EP 2911618	(47) 10.11.2021	(97) EP 2999062	(47) 10.11.2021
(97) EP 2451509	(47) 10.11.2021	(97) EP 2745972	(47) 10.11.2021	(97) EP 2916545	(47) 10.11.2021	(97) EP 2999979	(47) 10.11.2021
(97) EP 2452211	(47) 10.11.2021	(97) EP 2748369	(47) 10.11.2021	(97) EP 2919205	(47) 10.11.2021	(97) EP 3000548	(47) 10.11.2021
(97) EP 2460914	(47) 10.11.2021	(97) EP 2753155	(47) 10.11.2021	(97) EP 2920725	(47) 10.11.2021	(97) EP 3002184	(47) 10.11.2021
(97) EP 2465634	(47) 10.11.2021	(97) EP 2759920	(47) 10.11.2021	(97) EP 2922535	(47) 10.11.2021	(97) EP 3003118	(47) 10.11.2021
(97) EP 2465770	(47) 10.11.2021	(97) EP 2764613	(47) 10.11.2021	(97) EP 2923005	(47) 10.11.2021	(97) EP 3003143	(47) 10.11.2021
(97) EP 2473975	(47) 10.11.2021	(97) EP 2767827	(47) 10.11.2021	(97) EP 2928075	(47) 10.11.2021	(97) EP 3004007	(47) 10.11.2021
(97) EP 2489037	(47) 10.11.2021	(97) EP 2778264	(47) 10.11.2021	(97) EP 2928498	(47) 10.11.2021	(97) EP 3004654	(47) 10.11.2021
(97) EP 2489525	(47) 10.11.2021	(97) EP 2778994	(47) 10.11.2021	(97) EP 2930180	(47) 10.11.2021	(97) EP 3006058	(47) 10.11.2021
(97) EP 2497549	(47) 10.11.2021	(97) EP 2786784	(47) 10.11.2021	(97) EP 2932377	(47) 10.11.2021	(97) EP 3006167	(47) 10.11.2021
(97) EP 2500111	(47) 10.11.2021	(97) EP 2788177	(47) 10.11.2021	(97) EP 2934267	(47) 10.11.2021	(97) EP 3006181	(47) 10.11.2021
(97) EP 2510157	(47) 10.11.2021	(97) EP 2794858	(47) 10.11.2021	(97) EP 2935123	(47) 10.11.2021	(97) EP 3006509	(47) 10.11.2021
(97) EP 2511025	(47) 10.11.2021	(97) EP 2802430	(47) 10.11.2021	(97) EP 2935332	(47) 10.11.2021	(97) EP 3007223	(47) 10.11.2021
(97) EP 2514131	(47) 10.11.2021	(97) EP 2807132	(47) 10.11.2021	(97) EP 2935621	(47) 10.11.2021	(97) EP 3007449	(47) 10.11.2021
(97) EP 2515224	(47) 10.11.2021	(97) EP 2810085	(47) 10.11.2021	(97) EP 2937647	(47) 10.11.2021	(97) EP 3007744	(47) 10.11.2021
(97) EP 2516972	(47) 10.11.2021	(97) EP 2815569	(47) 10.11.2021	(97) EP 2938912	(47) 10.11.2021	(97) EP 3008169	(47) 10.11.2021
(97) EP 2533072	(47) 10.11.2021	(97) EP 2816787	(47) 10.11.2021	(97) EP 2939339	(47) 10.11.2021	(97) EP 3008323	(47) 10.11.2021
(97) EP 2535605	(47) 10.11.2021	(97) EP 2817825	(47) 10.11.2021	(97) EP 2940421	(47) 10.11.2021	(97) EP 3008733	(47) 10.11.2021
(97) EP 2544640	(47) 10.11.2021	(97) EP 2820774	(47) 10.11.2021	(97) EP 2940809	(47) 10.11.2021	(97) EP 3009106	(47) 10.11.2021
(97) EP 2555670	(47) 10.11.2021	(97) EP 2823607	(47) 10.11.2021	(97) EP 2941220	(47) 10.11.2021	(97) EP 3010798	(47) 10.11.2021
(97) EP 2559371	(47) 10.11.2021	(97) EP 2826822	(47) 10.11.2021	(97) EP 2942691	(47) 10.11.2021	(97) EP 3011036	(47) 10.11.2021
(97) EP 2559862	(47) 10.11.2021	(97) EP 2827688	(47) 10.11.2021	(97) EP 2942779	(47) 10.11.2021	(97) EP 3014880	(47) 10.11.2021
(97) EP 2560383	(47) 10.11.2021	(97) EP 2831794	(47) 10.11.2021	(97) EP 2943002	(47) 10.11.2021	(97) EP 3017324	(47) 10.11.2021
(97) EP 2569388	(47) 10.11.2021	(97) EP 2831910	(47) 10.11.2021	(97) EP 2946324	(47) 10.11.2021	(97) EP 3017460	(47) 10.11.2021
(97) EP 2576050	(47) 10.11.2021	(97) EP 2832368	(47) 10.11.2021	(97) EP 2947177	(47) 10.11.2021	(97) EP 3017978	(47) 10.11.2021
(97) EP 2580850	(47) 10.11.2021	(97) EP 2833416	(47) 10.11.2021	(97) EP 2948929	(47) 10.11.2021	(97) EP 3020901	(47) 10.11.2021
(97) EP 2583710	(47) 10.11.2021	(97) EP 2834017	(47) 10.11.2021	(97) EP 2952995	(47) 10.11.2021	(97) EP 3020903	(47) 10.11.2021
(97) EP 2584971	(47) 10.11.2021	(97) EP 2839934	(47) 10.11.2021	(97) EP 2953110	(47) 10.11.2021	(97) EP 3021460	(47) 10.11.2021
(97) EP 2589395	(47) 10.11.2021	(97) EP 2841049	(47) 10.11.2021	(97) EP 2954208	(47) 10.11.2021	(97) EP 3022482	(47) 10.11.2021
(97) EP 2592427	(47) 10.11.2021	(97) EP 2842802	(47) 10.11.2021	(97) EP 2954413	(47) 10.11.2021	(97) EP 3022860	(47) 10.11.2021
(97) EP 2594446	(47) 10.11.2021	(97) EP 2843289	(47) 10.11.2021	(97) EP 2955766	(47) 10.11.2021	(97) EP 3026108	(47) 10.11.2021
(97) EP 2606395	(47) 10.11.2021	(97) EP 2847405	(47) 10.11.2021	(97) EP 2956201	(47) 10.11.2021	(97) EP 3026710	(47) 10.11.2021
(97) EP 2609270	(47) 10.11.2021	(97) EP 2851671	(47) 10.11.2021	(97) EP 2959080	(47) 10.11.2021	(97) EP 3026772	(47) 10.11.2021
(97) EP 2610355	(47) 10.11.2021	(97) EP 2855387	(47) 10.11.2021	(97) EP 2961365	(47) 10.11.2021	(97) EP 3028135	(47) 10.11.2021
(97) EP 2611485	(47) 10.11.2021	(97) EP 2857440	(47) 10.11.2021	(97) EP 2962898	(47) 10.11.2021	(97) EP 3030474	(47) 10.11.2021

(97) EP 3823344 (47) 10.11.2021 (97) EP 3826997 (47) 10.11.2021 (97) EP 3835526 (47) 10.11.2021 (97) EP 3865545 (47) 10.11.2021
(97) EP 3824614 (47) 10.11.2021 (97) EP 3830459 (47) 10.11.2021 (97) EP 3836527 (47) 10.11.2021
(97) EP 3824674 (47) 10.11.2021 (97) EP 3834388 (47) 10.11.2021 (97) EP 3837829 (47) 10.11.2021

Zveřejněné překlady evropských patentových spisů

U následujících udělených evropských patentů s účinky pro Českou republiku byl majitelem předložen překlad patentového spisu do českého jazyka (§ 35c odst. 2 až 4 zákona č. 527/1990 Sb., v platném znění). Údaje jsou řazeny vzestupně podle čísel evropských patentů.

- | | | | |
|--|-----------|---|-----------|
| (97) EP 2248956 | | (86) PCT/SE2010/000025 | |
| (47) 06.10.2021 | | (87) WO 2010/087757 | |
| (97) 10.11.2010 | | (74) Traplová Hakr Kubát, advokátní a patentová kancelář, Ing. Jan Kubát, patentový zástupce, Přístavní 24, Praha 7, 17000 | |
| (51) E03F 5/04 | (2006.01) | | |
| E04F 15/14 | (2006.01) | | |
| E04B 1/66 | (2006.01) | | |
| A47K 3/40 | (2006.01) | (97) EP 2496726 | |
| A47K 3/00 | (2006.01) | (47) 08.09.2021 | |
| (96) 10.03.2010 | | (97) 12.05.2011 | |
| (96) 10156109.0 | | (51) C22C 38/44 | (2006.01) |
| (73) Easy Sanitary Solutions B.V., 7575 BK Oldenzaal, NL | | C22C 38/50 | (2006.01) |
| (72) Keizers, Jurgen Hendrik Peter Joseph, 7582 GH Losser, NL | | C07C 309/00 | (2006.01) |
| (54) Odpad s uspořádáním poddajné vrstvy a způsob pro upravení uspořádání poddajné vrstvy na odpadu | | (96) 26.10.2010 | |
| (32) 2002854 | | (96) 10768963.0 | |
| (31) 07.05.2009 | | (73) BASF SE, 67056 Ludwigshafen am Rhein, DE | |
| (33) NL | | (72) FASSBENDER, Stefan, 67346 Speyer, DE | |
| (74) Všetečka Zelený Švorčík a partneři, advokátní a patentová kancelář, JUDr. Michal Havlík, Hálkova 1406/2, Praha 2, Nové Město, 12000 | | (74) PETERSEN, Peter, 67125 Dannstadt-Schauernheim, DE | |
| | | LAUTERBACH, Arnulf, 67067 Ludwigshafen, DE | |
| (97) EP 2398712 | | RENZ, Günter, 67251 Freinsheim, DE | |
| (47) 06.10.2021 | | BORGMEIER, Frieder, 68163 Mannheim, DE | |
| (97) 26.08.2010 | | KOLB, Peter, 67069 Ludwigshafen, DE | |
| (51) B65D 1/02 | (2006.01) | (54) Způsob manipulace s vodnými roztoky kyseliny methansulfonové pomocí nerezové oceli | |
| B65D 81/24 | (2006.01) | (32) 09174853 | |
| C08L 67/02 | (2006.01) | (31) 03.11.2009 | |
| C08K 5/00 | (2006.01) | (33) EP | |
| C08K 5/098 | (2006.01) | (86) PCT/EP2010/066181 | |
| B65D 85/72 | (2006.01) | (87) WO 2011/054703 | |
| B65D 23/00 | (2006.01) | (74) Všetečka Zelený Švorčík a partneři, advokátní a patentová kancelář, JUDr. Otakar Švorčík, Hálkova 1406/2, Praha 2, Nové Město, 12000 | |
| C08L 77/06 | (2006.01) | | |
| C08L 23/08 | (2006.01) | (97) EP 2590749 | |
| (96) 17.02.2010 | | (47) 01.09.2021 | |
| (96) 10744218.8 | | (97) 12.01.2012 | |
| (73) Indorama Germany GmbH, 65795 Hattersheim, DE | | (51) B02C 18/18 | (2006.01) |
| (72) EMBS, Frank, Wilhelm, Charlotte NC 28210, US | | B02C 13/28 | (2006.01) |
| (54) Láhev pro sycené pasterované produkty | | B02C 18/14 | (2006.01) |
| (32) 153498 P | | (96) 06.07.2011 | |
| (31) 18.02.2009 | | (96) 11803196.2 | |
| (33) US | | (73) BMH Technology Oy, 26100 Rauma, FI | |
| (86) PCT/US2010/024402 | | (72) HAALISTO, Ilkka, FI-26100 Rauma, FI | |
| (87) WO 2010/096430 | | (54) Vrtná korunka pro rotor drtičky | |
| (74) Čermák a spol., JUDr. Karel Čermák Ph.D., LL.M., advokát, Elišky Peškové 735/15, Praha 5, Smíchov, 15000 | | (32) 20105777 | |
| | | (31) 07.07.2010 | |
| (97) EP 2405869 | | (33) FI | |
| (47) 04.08.2021 | | (86) PCT/FI2011/050635 | |
| (97) 05.08.2010 | | (87) WO 2012/004456 | |
| (51) A61F 5/00 | (2006.01) | (74) Všetečka Zelený Švorčík a partneři, advokátní a patentová kancelář, JUDr. Michal Havlík, Hálkova 1406/2, Praha 2, Nové Město, 12000 | |
| A61N 1/36 | (2006.01) | | |
| A61N 1/372 | (2006.01) | (97) EP 2786853 | |
| A61B 17/00 | (2006.01) | (47) 13.10.2021 | |
| (96) 29.01.2010 | | (97) 08.10.2014 | |
| (96) 10736096.8 | | (51) B29C 48/60 | (2019.01) |
| (73) Implantica Patent Ltd., 223 70 Lund, SE | | B29C 48/53 | (2019.01) |
| (72) FORSELL, Peter, 1897 Bouveret, CH | | B29C 48/535 | (2019.01) |
| (54) Léčba obezity | | B29B 7/42 | (2006.01) |
| (32) PCT/SE2009/000047, PCT/SE2009/000049, PCT/SE2009/000048, PCT/SE2009/000046, PCT/SE2009/000052, 0901027, 0901007, PCT/SE2009/000452, PCT/SE2009/051156 | | B29K 7/00 | (2006.01) |
| (31) 29.01.2009, 29.01.2009, 29.01.2009, 29.01.2009, 29.01.2009, 24.07.2009, 17.07.2009, 12.10.2009, 12.10.2009 | | (96) 31.03.2014 | |
| (33) SE, SE, SE, SE, SE, SE, SE, SE, SE | | (96) 14162754.7 | |
| | | (73) Konstrukta-TireTech, a.s., 911 01 Trenčín, SK | |
| | | (72) Kaprálik, Mário, 020 01 Púchov, SK | |
| | | Sedivý, Vladimír, 913 32 Dolná Sú a, SK | |
| | | Kurinec, Pavol, 018 41 Dubnica nad Váhom, SK | |
| | | Malek, Lubomír, 020 01 Púchov, SK | |
| | | (54) Dekompresní šnek upravený pro zpracování gumových směsí | |
| | | (32) 572013 U | |

- (31) 02.04.2013
(33) SK
(74) Rott, Růžička & Guttman a spol., Vyskočilova 1566, Praha 4, Michle, 14000
-
- (97) **EP 2817000**
(47) 04.08.2021
(97) 29.08.2013
(51) *A61K 9/16* (2006.01)
A61K 9/50 (2006.01)
A61K 31/4439 (2006.01)
A61P 7/02 (2006.01)
A61K 9/14 (2006.01)
A61K 9/48 (2006.01)
- (96) 21.02.2013
(96) 13704974.8
(73) TOWA PHARMACEUTICAL EUROPE, S.L., 08107 Martorelles Barcelona, ES
(72) PILGAONKAR, Pratibha S., Mumbai 400 078, IN
RUSTOMJEE, Maharukh T., Mumbai 400 078, IN
GANDHI, Anilkumar S., Mumbai 400 078, IN
(54) **Perorální farmaceutické kompozice dabigatran-etexilátu**
(32) 461MU2012
(31) 21.02.2012
(33) IN
(86) PCT/EP2013/053426
(87) WO 2013/124340
(74) FAJNOR IP s.r.o., Pobřežní 249/46, Praha 8, Karlín, 18600
-
- (97) **EP 2885288**
(47) 06.10.2021
(97) 20.02.2014
(51) *C07D 401/14* (2006.01)
C07D 405/14 (2006.01)
C07D 413/14 (2006.01)
C07D 401/12 (2006.01)
C07D 403/14 (2006.01)
C07D 409/14 (2006.01)
C07D 417/14 (2006.01)
C07D 471/14 (2006.01)
C07D 471/04 (2006.01)
C07D 471/08 (2006.01)
C07D 487/04 (2006.01)
C07D 487/10 (2006.01)
A61K 31/501 (2006.01)
A61P 21/00 (2006.01)
- (96) 13.08.2013
(96) 13752768.5
(73) Novartis AG, 4056 Basel, CH
(72) CHEUNG, Atwood, Cambridge, Massachusetts 02139, US
CHIN, Donovan Noel, Cambridge, Massachusetts 02139, US
DALES, Natalie, Cambridge, Massachusetts 02139, US
FAZAL, Aleem, Cambridge, Massachusetts 02139, US
HURLEY, Timothy Brian, Cambridge, Massachusetts 02139, US
KERRIGAN, John, Cambridge, Massachusetts 02139, US
O'BRIEN, Gary, Cambridge, Massachusetts 02139, US
SHU, Lei, Cambridge, Massachusetts 02139, US
SUN, Robert, Natick, MA 01760, US
SUNG, Moo, Cambridge, Massachusetts 02139, US
(54) **1,4-disubstituované analogy pyridazinu a způsoby léčby stavů souvisejících s nedostatkem SMN**
(32) 201261682448 P
(31) 13.08.2012
(33) US
(86) PCT/US2013/054687
(87) WO 2014/028459
(74) Traplová Hakr Kubát, advokátní a patentová kancelář, Ing. Jan Kubát, patentový zástupce, Přístavní 24, Praha 7, 17000
-
- (97) **EP 2935066**
(47) 25.08.2021
(97) 26.06.2014
(51) *B65H 54/82* (2006.01)
B21C 47/14 (2006.01)
- (96) 05.12.2013
(96) 13811784.1
- (73) Maschinenfabrik Niehoff GmbH & Co. KG, 91126 Schwabach, DE
(72) REINISCH, Hubert, 71691 Freiberg am Neckar, DE
(54) **Navíjecí zařízení pro navíjený materiál ve tvaru provázku**
(32) 102012024759
(31) 18.12.2012
(33) DE
(86) PCT/EP2013/003681
(87) WO 2014/094989
(74) PatentEnter s.r.o., Koliště 1965/13a, Brno, Černá Pole, 60200
-
- (97) **EP 2948241**
(47) 18.08.2021
(97) 31.07.2014
(51) *B01J 8/18* (2006.01)
B01J 8/22 (2006.01)
C10G 45/16 (2006.01)
C10G 47/26 (2006.01)
C10G 49/12 (2006.01)
- (96) 22.01.2014
(96) 14701177.9
(73) ENI S.p.A., 00144 Roma, IT
(72) MALANDRINO, Alberto Maria Antonio, I-20138 Milano, IT
PICCOLO, Vincenzo, I-26839 Zelo Buon Persico (LO), IT
(54) **Způsob stanovení výšky pěny v suspenzním fázovém reaktoru**
(32) MI20130093
(31) 23.01.2013
(33) IT
(86) PCT/EP2014/051207
(87) WO 2014/114661
(74) Všeťečka Zelený Švorčík a partneři, advokátní a patentová kancelář, JUDr. Michal Havlík, Hálkova 1406/2, Praha 2, Nové Město, 12000
-
- (97) **EP 2992760**
(47) 22.09.2021
(97) 09.03.2016
(51) *A21B 3/04* (2006.01)
F24C 7/08 (2006.01)
F24C 15/20 (2006.01)
- (96) 13.07.2015
(96) 15176381.0
(73) MIWE Michael Wenz GmbH, 97450 Arnstein, DE
(72) Koos, Michael, 97450 Heugrumbach, DE
Pfeuffer, Bernd, 97776 Obersfeld, DE
Späth, Hermann, 94333 Geiselhöring, DE
(54) **Pečicí trouba a způsob pečení s optimalizovaným tlakem v pečicí komoře**
(32) 102014110376
(31) 23.07.2014
(33) DE
(74) KANIA, SEDLÁK, SMOLA, s.r.o., Mendlovo náměstí 907/1a, Brno, Staré Brno, 60300
-
- (97) **EP 3015752**
(47) 15.09.2021
(97) 04.05.2016
(51) *F16L 19/02* (2006.01)
F16L 19/028 (2006.01)
F16L 25/00 (2006.01)
- (96) 03.11.2014
(96) 14191471.3
(73) Omega Flex, Inc., Middletown, CT 06457, US
(72) Treichel, Steven A., West Chester, PA Pennsylvania 19382, US
(54) **Způsob připojení vlnité trubky k tvarovce**
(74) ŽOVICOVÁ & ŽOVIC IP, s.r.o., Záhradnícka 36, Bratislava, 82108
-
- (97) **EP 3016492**
(47) 20.10.2021
(97) 08.01.2015
(51) *A01B 79/00* (2006.01)
A01G 25/16 (2006.01)
A01G 31/02 (2006.01)
A01G 31/00 (2018.01)
- (96) 04.07.2014
(96) 14735961.6
(73) Rockwool International A/S, 2640 Hedehusene, DK
(72) DE GROOT, Jacob Frank, 6042 KK Roermond, NL

VAN DER VEEN, Dolf, 6132 TG Sittard, NL
HEMPENIUS, Eelke Gjalte, 6653 BX Deest, NL
(54) **Systém pro pěstování rostlin**
(32) 13175294
(31) 05.07.2013
(33) EP
(86) PCT/EP2014/064319
(87) WO 2015/001083
(74) FISCHER IP s.r.o., Na hrobcí 294/5, Praha 2, Nové Město, 12800

(97) **EP 3080655**
(47) 02.06.2021
(97) 23.04.2015
(51) **G02B 21/00** (2006.01)
(96) 06.10.2014
(96) 14806688.9
(73) Bioaxial SAS, 75010 Paris, FR
(72) DUBOIS, Maxime, 31400 Toulouse, FR
SIRAT, Gabriel, 75011 Paris, FR
MOISAN, Lionel, 75014 Paris, FR
FALLET, Clément, 93100 Montreuil, FR
CARON, Julien, 60800 Crépy en Valois, FR
(54) **Způsob a zařízení pro optické měření**
(32) 1302378, 1400092, 1401874
(31) 14.10.2013, 16.01.2014, 18.08.2014
(33) FR, FR, FR
(86) PCT/FR2014/000220
(87) WO 2015/055900
(74) RNDr. Silvie Dokulilová, Ph.D., RNDr. Silvie Dokulilová Ph.D., Bašného 279/51, Brno, Kohoutovice, 62300

(97) **EP 3083652**
(47) 11.08.2021
(97) 25.06.2015
(51) **C07G 1/00** (2011.01)
C08H 7/00 (2011.01)
C08L 97/02 (2006.01)
C11C 3/00 (2006.01)
C10L 1/02 (2006.01)
C10M 107/20 (2006.01)
C08L 97/00 (2006.01)
(96) 16.12.2014
(96) 14870806.8
(73) Ren Fuel K2B AB, 102 48 Stockholm, SE
(72) SAMEC, Joseph, S-163 67 Spånga, SE
LÖFSTEDT, Joakim, S-753 29 Uppsala, SE
DAHLSTRAND, Christian, S-754 31 Uppsala, SE
OREBOM, Alexander, S-757 55 Uppsala, SE
SAWADJOON, Supaporn, S-75337 Uppsala, SE
(54) **Kompozice obsahující estery ligninu a oleje nebo mastných kyselin**
(32) 1351508, 1450764, 1451310
(31) 16.12.2013, 19.06.2014, 03.11.2014
(33) SE, SE, SE
(86) PCT/SE2014/051507
(87) WO 2015/094099
(74) Všeťečka Zelený Švorčík a partneři, advokátní a patentová kancelář, JUDr. Michal Havlík, Hájkova 1406/2, Praha 2, Nové Město, 12000

(97) **EP 3120203**
(47) 11.08.2021
(97) 24.09.2015
(51) **G05B 23/02** (2006.01)
(96) 11.03.2015
(96) 15710740.0
(73) KHS GmbH, 44143 Dortmund, DE
(72) PREUSS, Rüdiger, 44797 Bochum, DE
(54) **Způsob detekce chyb ve stroji**
(32) 102014103688
(31) 18.03.2014
(33) DE
(86) PCT/EP2015/055013
(87) WO 2015/140015
(74) Čermák a spol., JUDr. Karel Čermák Ph.D., LL.M., advokát, Elišky Peškové 735/15, Praha 5, Smíchov, 15000

(97) **EP 3127544**
(47) 15.09.2021
(97) 08.10.2015
(51) **A61K 31/513** (2006.01)
A61K 31/555 (2006.01)
A61K 31/7072 (2006.01)
A61K 33/24 (2019.01)
A61K 31/282 (2006.01)
A61K 45/00 (2006.01)
A61P 35/00 (2006.01)
A61P 43/00 (2006.01)

(96) 03.04.2015
(96) 15773963.2
(73) Taiho Pharmaceutical Co., Ltd., Chiyoda-ku Tokyo 101-8444, JP
(72) OKABE, Hiroyuki, Tsukuba-shi Ibaraki 300-2611, JP
(54) **Protinádorové léčivo obsahující protinádorový platínový komplex a zesilovač protinádorového účinku**
(32) 2014078242, 2015024802
(31) 04.04.2014, 10.02.2015
(33) JP, JP
(86) PCT/JP2015/060635
(87) WO 2015/152407
(74) ZIVKO MIJATOVIĆ & PARTNERS s.r.o., Jugoslávských partyzánů 639/26, Praha 6, Bubeneč, 16000

(97) **EP 3152052**
(47) 11.08.2021
(97) 10.12.2015
(51) **B32B 27/12** (2006.01)
B32B 37/14 (2006.01)
C08J 5/04 (2006.01)
B29C 65/00 (2006.01)
C08J 9/24 (2006.01)
B29C 67/20 (2006.01)
B29D 24/00 (2006.01)
C08G 18/00 (2006.01)
B29L 31/30 (2006.01)
B32B 38/00 (2006.01)
B29C 44/12 (2006.01)
B29K 509/00 (2006.01)
B29C 70/34 (2006.01)
B29K 63/00 (2006.01)
B29K 75/00 (2006.01)
B29K 105/04 (2006.01)
B29K 69/00 (2006.01)
B29K 105/16 (2006.01)
B29K 105/00 (2006.01)
B29K 307/04 (2006.01)
B29K 105/08 (2006.01)

(96) 03.06.2015
(96) 15802497.6
(73) Bright Lite Structures LLC, San Francisco, California 94107, US
(72) DODWORTH, Antony, Tallington Stamford Lincolnshire PE9 4RR, GB
(54) **Vyztužená kompozitní struktura**
(32) 201462007614 P, 201462007632 P, 201462007652 P, 201462007670 P, 201462007685 P, 201562108837 P
(31) 04.06.2014, 04.06.2014, 04.06.2014, 04.06.2014, 04.06.2014, 28.01.2015
(33) US, US, US, US, US, US
(86) PCT/US2015/034061
(87) WO 2015/187873
(74) Rott, Růžička & Guttman a spol., Vyskočilova 1566, Praha 4, Michle, 14000

(97) **EP 3159634**
(47) 13.10.2021
(97) 26.04.2017
(51) **F25D 21/04** (2006.01)
(96) 21.10.2016
(96) 16195167.8
(73) Carrier Corporation, Farmington, CT 06034-4015, US
(72) ELSHERBINI, Abdelrahman, East Hartford, CT Connecticut 06108, US
TULYANI, Sonia, East Hartford, CT Connecticut 06108, US
RADCLIFF, Thomas D., Vernon, CT Connecticut 06066, US
ALAHYARI, Abbas A., East Hartford, CT Connecticut 06108, US
(54) **Způsob regenerování hydrofobního potahu tepelného výměníku**
(32) 201562245477 P

(31) 23.10.2015
(33) US
(74) Všečeka Zelený Švorčík a partneři, advokátní a patentová kancelář, JUDr. Michal Havlík, Hálkova 1406/2, Praha 2, Nové Město, 12000

(97) **EP 3160708**
(47) 04.08.2021
(97) 30.12.2015
(51) **B29C 44/58** (2006.01)
(96) 26.06.2015
(96) 15753385.2
(73) NOVARES France, 92140 Clamart, FR
(72) QUERE, Joseph, 06500 Menton, FR
HUCK, Sébastien, 06190 Roquebrune Cap Martin, FR
CLAVERIE, Aurore, 06190 Roquebrune Cap Martin, FR

(54) **Zařízení pro formování plastového produktu obsahujícího alespoň jeden podřez**
(32) 1456100
(31) 27.06.2014
(33) FR
(86) PCT/FR2015/051742
(87) WO 2015/197995
(74) Čermák a spol., JUDr. Karel Čermák Ph.D., LL.M., advokát, Elišky Peškové 735/15, Praha 5, Smíchov, 15000

(97) **EP 3171082**
(47) 11.08.2021
(97) 24.05.2017
(51) **F23J 13/04** (2006.01)
(96) 31.10.2016
(96) 16196500.9
(73) Vaillant GmbH, 42859 Remscheid, DE
Vaillant (Wuxi) Heating Equipment Co., Ltd., Wuxi, Jiangsu 214028, CN
(72) Shu, Minyong, Wuxi City 214000, CN
Han, Xianshan, Wuxi City 214011, CN

(54) **Sestava kouřovodu a systém plynového spotřebiče zahrnující kouřovod**
(32) 201510843409
(31) 20.11.2015
(33) CN
(74) Haládk & Partners, advokátní kancelář, spol. s.r.o., U družstva Práce 747/29, Praha 4, Podolí, 14000

(97) **EP 3171921**
(47) 11.08.2021
(97) 28.01.2016
(51) **A61M 11/00** (2006.01)
A61M 15/00 (2006.01)
B05B 11/00 (2006.01)
A61M 16/20 (2006.01)
(96) 24.07.2015
(96) 15756551.6
(73) Boehringer Ingelheim International GmbH, 55216 Ingelheim am Rhein, DE

(72) DUNNE, Stephen Terence, Ipswich Suffolk IP2 0AR, GB
(54) **Zařízení pro podávání léčiva**
(32) 201413181
(31) 25.07.2014
(33) GB
(86) PCT/EP2015/001534
(87) WO 2016/012102
(74) KOREJZOVA LEGAL v.o.s., JUDr. Petra Sauvage de Brantes, Korunní 810/104, Praha 10, Vinohrady, 10100

(97) **EP 3175573**
(47) 20.10.2021
(97) 04.02.2016
(51) **H04L 5/00** (2006.01)
H04L 27/00 (2006.01)
(96) 31.07.2015
(96) 15753533.7
(73) Qualcomm Incorporated, San Diego, CA 92121-1714, US
(72) MALLADI, Durga Prasad, San Diego, California 92121-1714, US
WEI, Yongbin, San Diego, California 92121-1714, US
CHEN, Wanshi, San Diego, California 92121-1714, US
GAAL, Peter, San Diego, California 92121-1714, US

LUO, Tao, San Diego, California 92121-1714, US
(54) **Přenos uplinkových řídicích kanálů přes nelicencované vysokofrekvenční spektrální pásmo**
(32) 201462031791 P, 201514813404
(31) 31.07.2014, 30.07.2015
(33) US, US
(86) PCT/US2015/043111
(87) WO 2016/019243
(74) Všečeka Zelený Švorčík a partneři, advokátní a patentová kancelář, JUDr. Michal Havlík, Hálkova 1406/2, Praha 2, Nové Město, 12000

(97) **EP 3202991**
(47) 28.07.2021
(97) 09.08.2017
(51) **E04B 1/00** (2006.01)
(96) 03.02.2016
(96) 16000270.5
(73) HALFEN GmbH, 40764 Langenfeld, DE
(72) Heidolf, Thorsten, 99425 Weimar, DE
Keller, Tina, 06268 Querfurt, DE
Eckardt, Enrico, 32657 Lemgo, DE
Hollerbuhl, Lutz, 06526 Sangerhausen, DE
Fröhlich, Klaus, 75177 Pforzheim, DE
(54) **Tepelně izolační stavební prvek**
(74) Traplová Hakr Kubát, advokátní a patentová kancelář, Ing. Jan Kubát patentový zástupce, Přístavní 24, Praha 7, 17000

(97) **EP 3204018**
(47) 25.08.2021
(97) 14.04.2016
(51) **A61K 47/68** (2017.01)
A61K 45/06 (2006.01)
A61K 31/4745 (2006.01)
A61K 31/704 (2006.01)
A61K 31/166 (2006.01)
A61K 35/00 (2006.01)
A61P 35/00 (2006.01)
A61P 35/02 (2006.01)
A61P 35/04 (2006.01)
(96) 05.10.2015
(96) 15849252.0
(73) Immunomedics, Inc., Morris Plains, NJ 07950, US
(72) GOLDENBERG, David M., Morris Plains, NJ 07950, US
(54) **Neoadjuvantní použití konjugátů protilátka-léčivo**
(32) 201462060858 P
(31) 07.10.2014
(33) US
(86) PCT/US2015/054011
(87) WO 2016/057398
(74) Všečeka Zelený Švorčík a partneři, advokátní a patentová kancelář, JUDr. Michal Havlík, Hálkova 1406/2, Praha 2, Nové Město, 12000

(97) **EP 3212800**
(47) 15.09.2021
(97) 06.05.2016
(51) **C12P 33/06** (2006.01)
(96) 29.10.2015
(96) 15787993.3
(73) SANOFI, 75008 Paris, FR
(72) LATTEMANN, Claus, 65926 Frankfurt am Main, DE
STILLGER, Thomas, 65926 Frankfurt am Main, DE
JANOCHA, Bernd, 65926 Frankfurt am Main, DE
RASSER, Hans-Falk, 65926 Frankfurt am Main, DE
RISSOM, Sebastian, 65926 Frankfurt am Main, DE
ANDERKO, Simone, 66123 Saarbrücken, DE
BERNHARDT, Rita, 66123 Saarbrücken, DE
HANNEMANN, Frank, 66123 Saarbrücken, DE
(54) **Hydroxylace steroidů**
(32) 14306740
(31) 30.10.2014
(33) EP
(86) PCT/EP2015/075096
(87) WO 2016/066738
(74) Traplová Hakr Kubát, advokátní a patentová kancelář, Ing. Jan Kubát patentový zástupce, Přístavní 24, Praha 7, 17000

(97) **EP 3215370**
(47) 18.08.2021
(97) 12.05.2016
(51) **B65H 45/20** (2006.01)
B42D 15/00 (2006.01)
D21H 11/14 (2006.01)
(96) 27.10.2015
(96) 15790458.2
(73) Sprick GmbH Bielefelder Papier- und Wellpappenwerke & Co., 33607 Bielefeld, DE
(72) SPRICK-SCHÜTTE, Andreas, 33102 Paderborn, DE
(54) **Stoh pásu papíru složený jako lepoprelo**
(32) 102014016372
(31) 06.11.2014
(33) DE
(86) PCT/EP2015/002132
(87) WO 2016/070970
(74) Hák Janeček & Švestka, Patentová a známková kancelář, Ing. Pavel Janeček, U průhonu 827/5, Praha 7, Holešovice, 17000

(97) **EP 3224592**
(47) 25.08.2021
(97) 02.06.2016
(51) **G01N 1/22** (2006.01)
(96) 24.11.2015
(96) 15801753.3
(73) Bundesrepublik Deutschland, vertreten durch das BMVI, dieses vertreten durch den Deutschen Wetterdienst, 63067 Offenbach, DE
(72) HOFF, Axel, 30659 Hannover, DE
(54) **Vložka pro vstupní a výstupní zařízení**
(32) 14194585
(31) 24.11.2014
(33) EP
(86) PCT/EP2015/077573
(87) WO 2016/083422
(74) Rott, Růžička & Guttman a spol., Vyskočilova 1566, Praha 4, Michle, 14000

(97) **EP 3225112**
(47) 18.08.2021
(97) 04.10.2017
(51) **A61P 31/04** (2006.01)
A61P 31/10 (2006.01)
A61P 33/00 (2006.01)
A61Q 11/00 (2006.01)
A01N 25/04 (2006.01)
A01N 25/30 (2006.01)
A01N 25/00 (2006.01)
A61K 8/49 (2006.01)
A61K 8/41 (2006.01)
A61K 8/43 (2006.01)
A61K 6/52 (2020.01)
A61K 6/62 (2020.01)
A61K 6/69 (2020.01)
A61P 1/02 (2006.01)
A01P 1/00 (2006.01)
A61Q 11/02 (2006.01)
(96) 01.04.2016
(96) 16163551.1
(73) TriOptoTec GmbH, 93053 Regensburg, DE
(72) Bäumler, Wolfgang, 84085 Langquaid, DE
Jung, Christiane, 91731 Dorf Kemmathen, DE
König, Burkhard, 93138 Lappersdorf, DE
Kunz, Werner, 93051 Regensburg, DE
Müller, Eva, 93444 Bad Kötzing, DE
Späth, Andreas, 93055 Regensburg, DE
(54) **Fotosenzibilizátorová disperze a její použití**
(74) Čermák a spol., JUDr. Karel Čermák Ph.D., LL.M., advokát, Elišky Peškové 735/15, Praha 5, Smíchov, 15000

(97) **EP 3233068**
(47) 16.06.2021
(97) 23.06.2016
(51) **A61K 31/045** (2006.01)
C07C 39/12 (2006.01)
C07C 49/245 (2006.01)

C07C 49/255 (2006.01)
C07C 43/23 (2006.01)
C07C 41/26 (2006.01)
C07C 37/00 (2006.01)
C07C 209/26 (2006.01)
C07C 57/72 (2006.01)
C07C 57/42 (2006.01)
A61K 31/05 (2006.01)
A61K 47/69 (2017.01)
C08B 37/16 (2006.01)
C07C 45/62 (2006.01)
A61K 31/121 (2006.01)
(96) 04.12.2015
(96) 15869430.7
(73) Aurea Biolabs Private Limited, Cochin 682 036 KER, IN
(72) GOPL, Sreeraj, Cochin 682311, IN
JACOB, Joby, Cochin 682311, IN
GEORGE, Robin, Cochin 682311, IN
(54) **Způsob přípravy biologicky dostupného bílého kurkuminu - jedinečné směsi hydrogenovaných kurkuminoidů**
(32) 6309CH2014
(31) 15.12.2014
(33) IN
(86) PCT/IB2015/059348
(87) WO 2016/097914
(74) Všeťečka Zelený Švorčík a partneři, advokátní a patentová kancelář, JUDr. Michal Havlík, Hájkova 1406/2, Praha 2, Nové Město, 12000

(97) **EP 3264398**
(47) 11.08.2021
(97) 03.01.2018
(51) **G09F 1/06** (2006.01)
G09F 7/18 (2006.01)
A47F 5/11 (2006.01)
(96) 08.06.2017
(96) 17175029.2
(73) DRUCKEREI RENNER GMBH, 5202 Neumarkt am Wallersee, AT
(72) LINZMAYR, Daniel, 5212 SCHNEEGATTERN, AT
(54) **Nasazovací zařízení**
(32) 505352016
(31) 13.06.2016
(33) AT
(74) Kania, Sedlák, Smola, s.r.o., Mendlovo náměstí 907/1a, Brno, Staré Brno, 60300

(97) **EP 3265671**
(47) 04.08.2021
(97) 09.09.2016
(51) **F03D 1/02** (2006.01)
F03D 1/04 (2006.01)
F03D 7/02 (2006.01)
(96) 05.03.2015
(96) 15736051.2
(73) Gaia S.R.L., 40137 Bologna, IT
(72) BENAZZI, Riccardo, 44030 Cologna di Berra, IT
PELIZZARI, Davide, 44123 Ferrara, IT
(54) **Systém pro získávání větrné energie**
(86) PCT/IT2015/000058
(87) WO 2016/139685
(74) Rott, Růžička & Guttman a spol., Vyskočilova 1566, Praha 4, Michle, 14000

(97) **EP 3265725**
(47) 11.08.2021
(97) 15.09.2016
(51) **F24D 11/00** (2006.01)
F24D 15/02 (2006.01)
F24H 1/20 (2006.01)
F24H 9/00 (2006.01)
F24H 9/06 (2006.01)
F24H 9/14 (2006.01)
F02G 5/04 (2006.01)
F28D 7/10 (2006.01)
F28D 1/06 (2006.01)
F28D 21/00 (2006.01)
F28D 20/00 (2006.01)

	<i>F28D 1/02</i>	(2006.01)	(31)	08.06.2015	
	<i>F28D 7/00</i>	(2006.01)	(33)	DE	
	<i>F28D 7/02</i>	(2006.01)	(86)	PCT/EP2016/062840	
	<i>F28D 7/12</i>	(2006.01)	(87)	WO 2016/198373	
(96)	22.02.2016		(74)	KOREJZOVA LEGAL v.o.s., JUDr. Petra Sauvage de Brantes, Korunní 810/104, Praha 10, Vinohrady, 10100	
(96)	16713586.2				
(73)	Gogogen S.r.l., 43123 Parma (PR), IT				
(72)	RIVARA, Marco, 43123 Parma, IT		(97)	EP 3313401	
(54)	Zařízení a způsob pro kombinovanou výrobu elektrické a tepelné energie		(47)	06.10.2021	
(32)	MO20150049		(97)	05.01.2017	
(31)	06.03.2015		(51)	<i>A61K 31/436</i>	(2006.01)
(33)	IT			<i>A61K 38/38</i>	(2006.01)
(86)	PCT/IB2016/050941			<i>A61K 47/42</i>	(2017.01)
(87)	WO 2016/142795			<i>A61K 9/00</i>	(2006.01)
(74)	FISCHER IP s.r.o., Na hrobcí 294/5, Praha 2, Nové Město, 12800			<i>A61K 9/08</i>	(2006.01)
				<i>A61K 9/10</i>	(2006.01)
				<i>A61K 9/19</i>	(2006.01)
				<i>A61K 9/14</i>	(2006.01)
				<i>A61K 9/51</i>	(2006.01)
				<i>A61P 35/00</i>	(2006.01)
				<i>A61P 35/04</i>	(2006.01)
				<i>G01N 33/574</i>	(2006.01)
(97)	EP 3294855		(96)	29.06.2016	
(47)	11.08.2021		(96)	16818717.7	
(97)	17.11.2016		(73)	Abraxis BioScience, LLC, Summit, NJ 07901, US	
(51)	<i>C12C 11/00</i>	(2006.01)	(72)	DESAI, Neil P., Pacific Palisades, CA 90272, US	
	<i>C12H 1/16</i>	(2006.01)	(54)	Nanočástice zahrnující sirolimus a albumin pro použití v léčbě tumorů epiteloidních buněk	
	<i>C12H 1/065</i>	(2006.01)	(32)	201562186252 P	
(96)	16.05.2016		(31)	29.06.2015	
(96)	16724731.1		(33)	US	
(73)	University of South Africa, 0002 Pretoria, ZA		(86)	PCT/US2016/040170	
(72)	GROENEVELD, Steven Craig, 1709 Roodepoort, ZA		(87)	WO 2017/004249	
	DEWAR, John, 1709 Florida Ext 2, ZA		(74)	Všetečka Zelený Švorčík a partneři, advokátní a patentová kancelář, JUDr. Michal Havlík, Hálkova 1406/2, Praha 2, Nové Město, 12000	
(54)	Regenerace odpadního piva				
(32)	201503384				
(31)	14.05.2015				
(33)	ZA				
(86)	PCT/IB2016/052820				
(87)	WO 2016/181370				
(74)	Traplová Hakr Kubát, advokátní a patentová kancelář, Ing. Jan Kubát patentový zástupce, Přístavní 24, Praha 7, 17000				
(97)	EP 3296177		(97)	EP 3317544	
(47)	11.08.2021		(47)	11.08.2021	
(97)	21.03.2018		(97)	05.01.2017	
(51)	<i>B61D 19/00</i>	(2006.01)	(51)	<i>F04D 29/22</i>	(2006.01)
(96)	19.09.2016			<i>F04D 29/24</i>	(2006.01)
(96)	16189524.8		(96)	27.06.2016	
(73)	Gebr. Bode GmbH & Co. KG, 34123 Kassel, DE		(96)	16733062.0	
(72)	Blumenstein, Felix, 37235 Hess. Lichtenau, DE		(73)	KSB SE & Co. KGaA, 67227 Frankenthal, DE	
(54)	Systém řízení přístupu pro přístupové zařízení vozidla		(72)	CHRIST, Alexander, 67227 Frankenthal, DE	
(74)	Všetečka Zelený Švorčík a partneři, advokátní a patentová kancelář, JUDr. Pavel Zelený, Hálkova 1406/2, Praha 2, Nové Město, 12000			FRITZ, Jochen, 67227 Frankenthal, DE	
				JÄGER, Christoph, 67227 Frankenthal, DE	
				KLEMM, Toni, 67227 Frankenthal, DE	
				SCHMIDT, Steffen, 67227 Frankenthal, DE	
				WITZEL, Rolf, 67227 Frankenthal, DE	
			(54)	Vírové čerpadlo	
(97)	EP 3297014		(32)	102015212203	
(47)	11.08.2021		(31)	30.06.2015	
(97)	21.03.2018		(33)	DE	
(51)	<i>H01H 33/662</i>	(2006.01)	(86)	PCT/EP2016/064855	
	<i>H01H 33/666</i>	(2006.01)	(87)	WO 2017/001340	
(96)	20.09.2016		(74)	KOREJZOVA LEGAL v.o.s., JUDr. Petra Sauvage de Brantes, Korunní 810/104, Praha 10, Vinohrady, 10100	
(96)	16189608.9				
(73)	Rail Power Systems GmbH, 81373 München, DE				
(72)	Hillmann, Edenilson de Oliveira, 46236 Bottrop, DE				
(54)	Vysokonapětové spínací zařízení a spínací systém s vysokonapětovým spínacím zařízením a způsob výroby vysokonapětového spínacího zařízení				
(74)	Čermák a spol., JUDr. Karel Čermák Ph.D., LL.M., advokát, Elišky Peškové 735/15, Praha 5, Smíchov, 15000				
(97)	EP 3303016				
(47)	04.08.2021				
(97)	15.12.2016				
(51)	<i>B60C 29/06</i>	(2006.01)			
	<i>B60C 23/04</i>	(2006.01)			
	<i>B60C 29/00</i>	(2006.01)			
(96)	07.06.2016				
(96)	16727689.8				
(73)	WEGMANN automotive GmbH, 97209 Veitshöchheim, DE				
(72)	PALAORO, Renato, 89522 Heidenheim, DE				
(54)	Pneumatikový ventil pro vzduchovou pneumatiku vozidla				
(32)	102015210461				

(86) PCT/US2016/043623
(87) WO 2017/019526
(74) Všeťečka Zelený Švorčík a partneři, advokátní a patentová kancelář, JUDr. Michal Havlík, Hálkova 1406/2, Praha 2, Nové Město, 12000

(97) **EP 3327729**
(47) 04.08.2021
(97) 26.01.2017
(51) **G21C 21/00** (2006.01)
G21C 1/07 (2006.01)
G21C 3/02 (2006.01)
G21C 3/62 (2006.01)
G21C 3/07 (2006.01)
G21C 3/20 (2006.01)
G21C 21/12 (2006.01)
C23C 16/442 (2006.01)
B01J 8/00 (2006.01)

(96) 22.01.2016
(96) 16827016.3
(73) Tsinghua University, Beijing 100084, CN
(72) LIU, Bing, Beijing 100084, CN
SHAO, Youlin, Beijing 100084, CN
LIU, Malin, Beijing 100084, CN
LIU, Rongzheng, Beijing 100084, CN
ZHU, Junguo, Beijing 100084, CN
TANG, Yaping, Beijing 100084, CN
ZHANG, Zuoyi, Beijing 100084, CN

(54) **Systém pro kontinuální přípravu potahovaných částic ve velkém měřítku**

(32) 201510438361
(31) 23.07.2015
(33) CN
(86) PCT/CN2016/071785
(87) WO 2017/012323
(74) Traplová Hakr Kubát, advokátní a patentová kancelář, Ing. Jan Kubát, patentový zástupce, Přístavní 24, Praha 7, 17000

(97) **EP 3328887**
(47) 18.08.2021
(97) 22.03.2018
(51) **A61K 39/00** (2006.01)
C07K 16/24 (2006.01)
A61P 37/06 (2006.01)
A61P 35/00 (2006.01)
(96) 18.09.2017
(96) 17840546.0
(73) I-Mab Biopharma (Hangzhou) Co., Ltd., Qiantang New Area Hangzhou Zhejiang, CN

(72) WANG, Zhengyi, Shanghai 201210, CN
FANG, Lei, Shanghai 201210, CN
GUO, Bingshi, Shanghai 201210, CN
ZANG, Jingwu, Shanghai 201210, CN

(54) **Anti-GM-CSF protilátky a jejich použití**

(32) 201610831525, 201610832677
(31) 19.09.2016, 19.09.2016
(33) CN, CN
(86) PCT/CN2017/102057
(87) WO 2018/050111
(74) A. Holas & partner, Patentová a známková kancelář, Ing. Mgr. Hana Holasová, Křižová 105/4, Brno, Staré Brno, 60300

(97) **EP 3334705**
(47) 15.09.2021
(97) 23.02.2017
(51) **C07C 67/08** (2006.01)
C11C 3/08 (2006.01)
A61K 31/23 (2006.01)
C07C 69/533 (2006.01)
C07C 69/24 (2006.01)
C11C 3/00 (2006.01)

(96) 09.08.2016
(96) 16767360.7
(73) Pharmanutra S.p.A., 56122 Pisa, IT
(72) LACORTE, Andrea, 56122 Pisa, IT
TARANTINO, Germano, 56122 Pisa, IT
BONDIOLI, Paolo, 20133 Milano, IT

(54) **Cetylované mastné kyseliny, systém pro jejich přípravu a jejich použití**

(32) UB20153130
(31) 14.08.2015
(33) IT
(86) PCT/IB2016/054788
(87) WO 2017/029580
(74) Všeťečka Zelený Švorčík a partneři, advokátní a patentová kancelář, JUDr. Michal Havlík, Hálkova 1406/2, Praha 2, Nové Město, 12000

(97) **EP 3339606**
(47) 08.09.2021
(97) 27.06.2018
(51) **F02C 3/14** (2006.01)
F02C 7/04 (2006.01)

(96) 15.09.2017
(96) 17191309.8
(73) Pratt & Whitney Canada Corp., Longueuil, Québec J4G 1A1, CA
(72) MORGAN, Keith, Longueuil, Québec J4G 1A1, CA
PELUSO, Robert, Longueuil, Québec J4G 1A1, CA
PLANTE, Ghislain, Longueuil, Québec J4G 1A1, CA
GEKHT, Eugene, Longueuil, Québec J4G 1A1, CA
DUROCHER, Eric, Longueuil, Québec J4G 1A1, CA
DUBREUIL, Jean, Boucherville, QC J4B 6X8, CA

(54) **Motor s plynovou turbínou se zpětným tokem**

(32) 201615266321
(31) 15.09.2016
(33) US
(74) Všeťečka Zelený Švorčík a partneři, advokátní a patentová kancelář, JUDr. Michal Havlík, Hálkova 1406/2, Praha 2, Nové Město, 12000

(97) **EP 3342786**
(47) 23.06.2021
(97) 04.07.2018
(51) **C07K 16/30** (2006.01)
A61K 39/395 (2006.01)
A61P 35/00 (2006.01)
C12N 15/02 (2006.01)
C12Q 1/02 (2006.01)
C12Q 1/68 (2018.01)
G01N 33/50 (2006.01)
G01N 33/574 (2006.01)
G01N 33/68 (2006.01)
C07K 16/28 (2006.01)

(96) 28.01.2011
(96) 18156974.0
(73) Chugai Seiyaku Kabushiki Kaisha, Kita-ku Tokyo 115-8543, JP
The University of Tokyo, Bunkyo-ku, Tokyo 113-8654, JP
(72) YOSHIDA, Kenji, Kamakura-shi Kanagawa 247-8530, JP
ABURATANI, Hiroyuki, Tokyo 113-8654, JP
ISHIKAWA, Shumpei, Tokyo 113-8654, JP

(54) **ANTI-DLL3 protilátky**

(32) 2010019391
(31) 29.01.2010
(33) JP
(74) Všeťečka Zelený Švorčík a partneři, advokátní a patentová kancelář, JUDr. Michal Havlík, Hálkova 1406/2, Praha 2, Nové Město, 12000

(97) **EP 3344758**
(47) 29.09.2021
(97) 09.03.2017
(51) **C12N 5/077** (2010.01)

(96) 31.08.2016
(96) 16767044.7
(73) Ncardia B.V., 2333 BD Leiden, NL
(72) BRAAM, Stefan Robbert, 2333 BD Leiden, NL
GRANDELA, Ana Catarina Martins, 2333 BD Leiden, NL
(54) **In vitro metoda diferenciacie populace lidských pluripotentních kmenových buněk do populace buněk kardiomyocytů**
(32) 2015385
(31) 01.09.2015
(33) NL
(86) PCT/NL2016/050609
(87) WO 2017/039445
(74) ŽOVICOVÁ & ŽOVIC IP, s.r.o., Záhradnícka 36, Bratislava, 82108

(97) **EP 3356529**
(47) 25.08.2021
(97) 06.04.2017
(51) *C12N 15/113* (2010.01)
(96) 30.09.2016
(96) 16852695.2
(73) Arrowhead Pharmaceuticals, Inc., Pasadena, CA 91105, US
(72) MELQUIST, Stacey, Pasadena, CA 91105, US
KANNER, Steven, Berkeley, CA 94710, US
ROZEMA, David, B., Cross Plains, WI 53528, US
LEWIS, David, L., Madison, WI 53704, US
ALMEIDA, Lauren, J., Madison, WI 53711, US
WAKEFIELD, Darren, H., Fitchburg, WI 53711, US
TRUBETSKOY, Vladimir, S., Middleton, WI 53562, US
PEI, Tao, Madison, WI 53719, US
LI, Zhen, San Diego, CA 92121, US
ALMEIDA, Aaron, Madison, WI 57311, US
(54) **Kompozice a způsoby inhibice genové exprese LPA**
(32) 201562235816 P, 201662346304 P, 201662383221 P
(31) 01.10.2015, 06.06.2016, 02.09.2016
(33) US, US, US
(86) PCT/US2016/054729
(87) WO 2017/059223
(74) Traplová Hakr Kubát, advokátní a patentová kancelář, Ing. Jan Kubát
patentový zástupce, Přístavní 24, Praha 7, 17000

(97) **EP 3359241**
(47) 14.04.2021
(97) 13.04.2017
(51) *A61K 9/00* (2006.01)
A61K 47/02 (2006.01)
A61K 38/29 (2006.01)
A61K 47/10 (2017.01)
A61K 47/40 (2006.01)
C07K 14/635 (2006.01)
A61P 19/00 (2006.01)
A61P 19/02 (2006.01)
A61P 19/08 (2006.01)
A61P 19/10 (2006.01)
A61P 29/00 (2006.01)
A61P 43/00 (2006.01)
A61K 9/08 (2006.01)
(96) 08.10.2016
(96) 16854524.2
(73) Radius Health, Inc., Waltham, MA 02451, US
Kindeva Drug Delivery L.P., St. Paul, MN 55170, US
(72) HATTERSLEY, Gary, Stow, MA 01775, US
HARRIS, Alan, New York City, NY 10028, US
SAEH, Jamal, Belmont, MA 02478, US
HAMED, Ehab, Lexington, MA 02421, US
BROWN, Kenneth, St. Paul, MN 55133-3427, US
DOHMEIER, Daniel, St. Paul, MN 55133-3427, US
ZHANG, Ying, Woodbury, MN 55125, US
DICK, Lisa, St. Paul, MN 55133-3427, US
MOSEMAN, Joan, St. Paul, MN 55133-3427, US
(54) **Formulace analogů PTHrP, jejich transdermální náplasti a jejich použití**
(32) 201562239773 P, 201562239801 P, 201562239774 P, 201662324336 P,
201662353249 P, 201662396196 P
(31) 09.10.2015, 09.10.2015, 09.10.2015, 18.04.2016, 22.06.2016, 18.09.2016
(33) US, US, US, US, US, US
(86) PCT/US2016/056196
(87) WO 2017/062922
(74) Všetěčka Zelený Švorčík a partneři, advokátní a patentová kancelář, JUDr.
Michal Havlík, Hálkova 1406/2, Praha 2, Nové Město, 12000

(97) **EP 3364669**
(47) 18.08.2021
(97) 22.08.2018
(51) *H04S 3/00* (2006.01)
(96) 08.05.2012
(96) 18163700.0
(73) Fraunhofer-Gesellschaft zur Förderung der angewandten Forschung e.V.,
80686 München, DE
(72) Grill, Bernhard, 90607 Rückersdorf, DE
Popp, Harald, 90587 Tuchenbach, DE

Walther, Andreas, 90537 Feucht, DE
Silzle, Andreas, 91054 Buckenhof, DE
Hellmuth, Oliver, 91054 Buckenhof, DE
(54) **Zařízení a způsob pro generování audio výstupního signálu, zahrnujícího alespoň dva výstupní kanály**
(32) 201161484962 P, 11181828
(31) 11.05.2011, 19.09.2011
(33) US, EP
(74) Kania, Sedlák, Smola, s.r.o., Mendlovo náměstí 907/1a, Brno, Staré Brno,
60300

(97) **EP 3366283**
(47) 01.09.2021
(97) 29.08.2018
(51) *A61K 9/20* (2006.01)
C07D 207/16 (2006.01)
A61P 3/00 (2006.01)
A61P 3/04 (2006.01)
A61P 3/10 (2006.01)
A61P 19/02 (2006.01)
A61P 19/10 (2006.01)
A61P 37/08 (2006.01)
A61P 43/00 (2006.01)
(96) 17.01.2005
(96) 18165545.7
(73) Novartis AG, 4056 Basel, CH
(72) KOWALSKI, James, East Hanover NJ 07936-1080, US
LAKSHMAN, Jay Parthiban, Bridgewater, NJ 08807, US
PATEL, Arun P., Succasunna, NJ 07876, US
(54) **Přímo lisovaná formulace a postup**
(32) 537706 P, 604274 P
(31) 20.01.2004, 25.08.2004
(33) US, US
(74) Traplová Hakr Kubát, advokátní a patentová kancelář, Ing. Jan Kubát,
patentový zástupce, Přístavní 24, Praha 7, 17000

(97) **EP 3370553**
(47) 04.08.2021
(97) 11.05.2017
(51) *A24F 47/00* (2020.01)
(96) 04.11.2016
(96) 16794750.6
(73) RAI Strategic Holdings, Inc., Winston-Salem, NC 27101, US
DAVIS, Michael F., Clemmons, North Carolina 27012, US
SEARS, Stephen Benson, Siler City, North Carolina 27344, US
CARPENTER, Carolyn Rierson, Lewisville, North Carolina 27023, US
CLARK, Melissa Ann, Mocksville, North Carolina 27028, US
FAREED, Shierina A., Winston-Salem, North Carolina 27101, US
FOX, Denise, Winston-Salem, North Carolina 27104, US
JIN, Tao, Clemmons, North Carolina 27012, US
PHILLIPS, Percy D., Pfafftown, North Carolina 27040, US
BLESS, Alfred Charles, Asheboro, North Carolina 27205, US
TALUSKIE, Karen V., Winston-Salem, North Carolina 27104, US
NORDSKOG, Brian Keith, Winston-Salem, North Carolina 27103, US
SZABO, David T., Durham, North Carolina 27703, US
STRASSER, JR., Josef, Greensboro, North Carolina 27455, US
(54) **Zařízení pro aplikaci aerosolu včetně bezdrátově vyhřívaného atomizéru a související způsob**
(32) 201514934763
(31) 06.11.2015
(33) US
(86) PCT/IB2016/056657
(87) WO 2017/077503
(74) Čermák a spol., JUDr. Karel Čermák Ph.D., LL.M., advokát, Elišky
Peškové 735/15, Praha 5, Smíchov, 15000

(97) **EP 3377483**
(47) 01.09.2021
(97) 26.05.2017
(51) *C07D 403/12* (2006.01)
C07D 413/14 (2006.01)
C07D 403/14 (2006.01)
C07D 409/14 (2006.01)
C07D 417/14 (2006.01)
A61K 31/506 (2006.01)
A61P 35/00 (2006.01)

	<i>A61P 25/00</i>	(2006.01)	(33)	EP	
	<i>A61P 9/00</i>	(2006.01)	(86)	PCT/EP2016/002118	
	<i>A61P 11/00</i>	(2006.01)	(87)	WO 2017/121444	
	<i>A61P 15/00</i>	(2006.01)	(74)	Čermák a spol., JUDr. Karel Čermák Ph.D., LL.M., advokát, Elišky Peškové 735/15, Praha 5, Smíchov, 15000	
(96)	17.11.2016				
(96)	16797577.0				
(73)	Idorsia Pharmaceuticals Ltd, 4123 Allschwil, CH		(97)	EP 3405409	
(72)	FRETZ, Heinz, 4123 Allschwil, CH		(47)	04.08.2021	
	LYOTHIER, Isabelle, 4123 Allschwil, CH		(97)	27.07.2017	
	POTHIER, Julien, 4123 Allschwil, CH		(51)	<i>B65D 71/36</i>	(2006.01)
	RICHARD-BILDSTEIN, Sylvia, 4123 Allschwil, CH			<i>B65D 5/72</i>	(2006.01)
	SIFFERLEN, Thierry, 4123 Allschwil, CH			<i>B65D 5/02</i>	(2006.01)
	WYDER PETERS, Lorenza, 4123 Allschwil, CH			<i>B65D 5/16</i>	(2006.01)
	POZZI, Davide, 4123 Allschwil, CH			<i>B65D 5/54</i>	(2006.01)
	CORMINBOEUF, Olivier, 4123 Allschwil, CH		(96)	20.01.2017	
(54)	N-substituované indolové deriváty jako modulatory PGE2 receptoru		(96)	17702731.5	
(32)	PCT/EP2015/077269		(73)	WestRock Packaging Systems, LLC, Atlanta GA 30328, US	
(31)	20.11.2015		(72)	ZACHERLE, Matthew E., Chesterfield Virginia 23235, US	
(33)	EP		(54)	Kartonová krabice mající vydávací prvek a předrodek pro tuto krabici	
(86)	PCT/EP2016/078028		(32)	201662281240 P	
(87)	WO 2017/085198		(31)	21.01.2016	
(74)	Traplová Hakr Kubát, advokátní a patentová kancelář, Ing. Jan Kubát, patentový zástupce, Přístavní 24, Praha 7, 17000		(33)	US	
			(86)	PCT/US2017/014237	
(97)	EP 3390441		(87)	WO 2017/127615	
(47)	25.08.2021		(74)	Všetečka Zelený Švorčík a partneři, advokátní a patentová kancelář, JUDr. Michal Havlík, Hálkova 1406/2, Praha 2, Nové Město, 12000	
(97)	22.06.2017				
(51)	<i>C07K 16/10</i>	(2006.01)			
	<i>A61K 39/395</i>	(2006.01)			
(96)	14.12.2016		(97)	EP 3405467	
(96)	16867376.2		(47)	04.08.2021	
(73)	Gilead Sciences, Inc., Foster City, CA 94404, US		(97)	27.07.2017	
(72)	BALAKRISHNAN, Mini, Foster City, CA 94404, US		(51)	<i>C07D 407/04</i>	(2006.01)
	CARR, Brian A., Foster City, CA 94404, US			<i>C07D 311/58</i>	(2006.01)
	CORBIN, John, Oakland, CA 94618, US		(96)	23.01.2017	
	PACE, Craig S., Foster City, CA 94404, US		(96)	17702954.3	
	THOMSEN, Nathan D., Foster City, CA 94404, US		(73)	Menarini International Operations Luxembourg S.A., 1611 Luxembourg, LU	
	ZHANG, Xue, Foster City, CA 94404, US		(72)	BARTOLI, Sandra, 56122 Pisa, IT	
(54)	Protilátky neutralizující virus lidské imunitní nedostatečnosti			MANNUCCI, Serena, 56122 Pisa, IT	
(32)	201562267652 P			GRISELLI, Alessio, 56122 Pisa, IT	
(31)	15.12.2015			STEFANINI, Alessio, 56122 Pisa, IT	
(33)	US		(54)	Způsob syntézy intermediátů nebololu	
(86)	PCT/US2016/066658		(32)	UB20160227	
(87)	WO 2017/106346		(31)	21.01.2016	
(74)	Všetečka Zelený Švorčík a partneři, advokátní a patentová kancelář, JUDr. Michal Havlík, advokát, Hálkova 1406/2, Praha 2, Nové Město, 12000		(33)	IT	
			(86)	PCT/IB2017/050332	
			(87)	WO 2017/125900	
			(74)	Všetečka Zelený Švorčík a partneři, advokátní a patentová kancelář, JUDr. Michal Havlík, Hálkova 1406/2, Praha 2, Nové Město, 12000	
(97)	EP 3402792				
(47)	25.08.2021				
(97)	20.07.2017				
(51)	<i>C07D 413/14</i>	(2006.01)			
	<i>C07D 403/04</i>	(2006.01)			
	<i>C07D 403/14</i>	(2006.01)			
	<i>C07D 407/14</i>	(2006.01)			
	<i>C07D 417/14</i>	(2006.01)			
	<i>C07D 487/04</i>	(2006.01)			
	<i>C07D 487/10</i>	(2006.01)			
	<i>C07D 497/10</i>	(2006.01)			
	<i>A61K 31/436</i>	(2006.01)			
	<i>A61K 31/4704</i>	(2006.01)			
	<i>A61K 31/5377</i>	(2006.01)			
	<i>A61K 31/5513</i>	(2006.01)			
	<i>A61P 35/00</i>	(2006.01)			
(96)	16.12.2016				
(96)	16812677.9				
(73)	Merck Patent GmbH, 64293 Darmstadt, DE				
(72)	DORSCH, Dieter, 64372 Ober-Ramstadt, DE				
	MUZERELLE, Mathilde, 3012 Bern, CH				
	BURGDORF, Lars, 60385 Frankfurt am Main, DE				
	WUCHERER-PLIETKER, Margarita, 64409 Messel, DE				
	CZODROWSKI, Paul, 55131 Mainz, DE				
	ESDAR, Christina, 64287 Darmstadt, DE				
	TSAKLAKIDIS, Christos, 69469 Weinheim, DE				
(54)	Chinolin-2-onové deriváty		(97)	EP 3411212	
(32)	16150717		(47)	11.08.2021	
(31)	11.01.2016		(97)	14.09.2017	
			(51)	<i>B29D 29/08</i>	(2006.01)
				<i>B29C 33/30</i>	(2006.01)
				<i>B29C 45/14</i>	(2006.01)
				<i>B29C 45/26</i>	(2006.01)

	<i>B29C 70/54</i>	(2006.01)		<i>C07C 29/149</i>	(2006.01)
	<i>F16G 1/08</i>	(2006.01)		<i>C07C 67/40</i>	(2006.01)
	<i>F16G 1/28</i>	(2006.01)		<i>C07C 31/10</i>	(2006.01)
	<i>F16G 5/06</i>	(2006.01)		<i>C07C 249/02</i>	(2006.01)
	<i>F16G 5/20</i>	(2006.01)		<i>C07C 253/30</i>	(2006.01)
(96)	23.12.2016		(96)	<i>C07C 231/10</i>	(2006.01)
(96)	16822470.7		(96)	08.02.2017	
(73)	Walther Flender GmbH, 40593 Düsseldorf, DE		(96)	17711352.9	
(72)	SCHOLZEN, DR., Andreas, 47447 Moers, DE		(73)	Yeda Research and Development Co. Ltd., 7610002 Rehovot, IL	
	SCHMIDT, Simon-Martin, 40470 Düsseldorf, DE		(72)	MILSTEIN, David, 7610002 Rehovot, IL	
(54)	Způsob výroby hnacího řemenu			VOGT, Matthias, 7610002 Rehovot, IL	
(32)	102016104124			MUKHERJEE, Arup, 7610002 Rehovot, IL	
(31)	07.03.2016			ESPINOSA-JALAPA, Noel Angel, 7610002 Rehovot, IL	
(33)	DE			CHAKRABORTY, Subrata, 7610002 Rehovot, IL	
(86)	PCT/EP2016/082642		(54)	Komplexy na bázi manganu a jejich použití pro homogenní katalýzu	
(87)	WO 2017/153021		(32)	24405216, 201662409392 P	
(74)	Čermák a spol., JUDr. Karel Čermák Ph.D., LL.M., advokát, Elišky Peškové 735/15, Praha 5, Smíchov, 15000		(31)	09.02.2016, 18.10.2016	
			(33)	IL, US	
			(86)	PCT/IL2017/050152	
(97)	EP 3411293		(87)	WO 2017/137984	
(47)	28.07.2021		(74)	PatentEnter s.r.o., Koliště 1965/13a, Brno, Černá Pole, 60200	
(97)	10.08.2017				
(51)	<i>B64D 29/06</i>	(2006.01)	(97)	EP 3415398	
	<i>B64C 1/16</i>	(2006.01)	(47)	11.08.2021	
	<i>B64C 1/06</i>	(2006.01)	(97)	19.12.2018	
	<i>B64D 33/00</i>	(2006.01)	(51)	<i>B61G 1/36</i>	(2006.01)
(96)	03.02.2017			<i>B61D 11/00</i>	(2006.01)
(96)	17707100.8			<i>B60D 1/04</i>	(2006.01)
(73)	Aeralis Ltd, Stowmarket, Suffolk IP14 1JA, GB			<i>B60D 1/145</i>	(2006.01)
(72)	CRAWFORD, Tristan A. D., Woodbridge Suffolk IP12 1TD, GB			<i>B60D 1/44</i>	(2006.01)
(54)	Modulární letadlo			<i>B60D 1/50</i>	(2006.01)
(32)	201602059		(96)	15.06.2017	
(31)	04.02.2016		(96)	17176182.8	
(33)	GB		(73)	Sandvik Mining and Construction Oy, 33330 Tampere, FI	
(86)	PCT/GB2017/050280		(72)	LIETONEN, Mr. Jani, 33330 Tampere, FI	
(87)	WO 2017/134459		(54)	Těžební stroj, mající tažný hák	
(74)	ŽOVICOVÁ & ŽOVIC IP, s.r.o., Záhradnícka 36, Bratislava, 82108		(74)	Všetečka Zelený Švorčík a partneři, advokátní a patentová kancelář, JUDr. Michal Havlík, Hálkova 1406/2, Praha 2, Nové Město, 12000	
(97)	EP 3413870		(97)	EP 3416623	
(47)	04.08.2021		(47)	11.08.2021	
(97)	17.08.2017		(97)	24.08.2017	
(51)	<i>A61K 31/137</i>	(2006.01)	(51)	<i>A61K 9/127</i>	(2006.01)
	<i>A61K 31/445</i>	(2006.01)		<i>A61K 31/105</i>	(2006.01)
	<i>A61K 31/192</i>	(2006.01)		<i>A61P 35/00</i>	(2006.01)
	<i>A61K 31/40</i>	(2006.01)	(96)	14.02.2017	
	<i>A61K 45/06</i>	(2006.01)	(96)	17753707.3	
	<i>A61P 25/00</i>	(2006.01)	(73)	University of Georgia Research Foundation, Inc., Athens, Georgia 30602-7411, US	
	<i>A61K 9/00</i>	(2006.01)	(72)	SHENOY, Somanath Rammohan, Martinez, GA 30907, US	
	<i>A61P 25/14</i>	(2006.01)		CUMMINGS, Brian S., Athens, GA 30607, US	
	<i>A61P 25/16</i>	(2006.01)	(54)	Liposomy s náplní ipa-3 a způsoby jejich použití	
	<i>A61P 25/28</i>	(2006.01)	(32)	201662295331 P	
	<i>A61P 43/00</i>	(2006.01)	(31)	15.02.2016	
(96)	10.02.2017		(33)	US	
(96)	17704271.0		(86)	PCT/US2017/017828	
(73)	SigmaThera SAS, 34980 Montferrier-sur-Lez, FR		(87)	WO 2017/142876	
(72)	ROMAN, François J., 34800 Clermont l'hérault, FR		(74)	PatentEnter s.r.o., Koliště 1965/13a, Brno, Černá Pole, 60200	
	MEUNIER, Johann, 34130 Mauguio, FR				
(54)	Igmesin pro použití při léčení Alzheimerovy choroby		(97)	EP 3417727	
(32)	201662293832 P		(47)	01.09.2021	
(31)	11.02.2016		(97)	26.12.2018	
(33)	US		(51)	<i>A24F 40/465</i>	(2020.01)
(86)	PCT/EP2017/053066			<i>A24F 40/42</i>	(2020.01)
(87)	WO 2017/137600		(96)	05.06.2015	
(74)	Všetečka Zelený Švorčík a partneři, advokátní a patentová kancelář, JUDr. Michal Havlík, Hálkova 1406/2, Praha 2, Nové Město, 12000		(96)	18187651.7	
			(73)	JT International SA, 1202 Geneva, CH	
			(72)	GILL, Mark, Watford, WD24 4JP, GB	
				VANKO, Daniel, Watford, WD24 4JP, GB	
				BRVENIK, Lubos, London, NW6 6SL, GB	
(97)	EP 3414215		(54)	Elektronické inhalátory aerosolu	
(47)	01.09.2021		(32)	201411488	
(97)	17.08.2017		(31)	27.06.2014	
(51)	<i>C07B 41/02</i>	(2006.01)	(33)	GB	
	<i>C07B 41/06</i>	(2006.01)			
	<i>C07B 41/12</i>	(2006.01)			
	<i>C07B 43/00</i>	(2006.01)			
	<i>C07B 43/06</i>	(2006.01)			
	<i>C07B 43/08</i>	(2006.01)			
	<i>C07F 13/00</i>	(2006.01)			

(74) Traplová Hakr Kubát, advokátní a patentová kancelář, Ing. Jan Kubát, patentový zástupce, Přístavní 24, Praha 7, 17000

(97) **EP 3424842**

(47) 04.08.2021

(97) 09.01.2019

(51) **B65F 1/14** (2006.01)

B30B 9/30 (2006.01)

(96) 26.06.2018

(96) 18179811.7

(73) ENERCET OY, 40630 Jyväskylä, FI

(72) HYYTINEN, Pasi, 29631 Arroyo De La Miel (Malaga), ES

(54) **Lis na odpadky a nádoba na odpadky vybavená lisem na odpadky**

(32) 20175666, 20175845, 20185362

(31) 07.07.2017, 22.09.2017, 16.04.2018

(33) FI, FI, FI

(74) PatentEnter s.r.o., Koliště 1965/13a, Brno, Černá Pole, 60200

(97) **EP 3428194**

(47) 18.08.2021

(97) 16.01.2019

(51) **C07K 16/46** (2006.01)

(96) 13.07.2018

(96) 18183508.3

(73) Immatics Biotechnologies GmbH, 72076 Tübingen, DE

(72) HOFMANN, Martin, 72076 Tübingen, DE

UNVERDORBEN, Felix, 70199 Stuttgart, DE

BUNK, Sebastian, 72074 Tübingen, DE

MAURER, Dominik, 72116 Moessingen, DE

(54) **Molekula polypeptidu s vylepšenou duální specifitou**

(32) 201762532713 P, 102017115966, 102017119866, 201862658318 P, 102018108995

(31) 14.07.2017, 14.07.2017, 30.08.2017, 16.04.2018, 16.04.2018

(33) US, DE, DE, US, DE

(74) ŽOVICOVÁ & ŽOVIC IP, s.r.o., Záhradnícka 36, Bratislava, 82108

(97) **EP 3428274**

(47) 13.10.2021

(97) 16.01.2019

(51) **C12N 9/22** (2006.01)

(96) 11.07.2018

(96) 18182999.5

(73) Sigma-Aldrich Co. LLC, St. Louis, MO 63103, US

(72) CHEN, Fuqiang, St. Louis, Missouri 63103, US

DING, Xiao, St. Louis, Missouri 63103, US

FENG, Yongmei, St. Louis, Missouri 63103, US

DAVIS, Gregory D, St. Louis, Missouri 63103, US

(54) **Použití proteinových domén interagujících s nukleozomem za účelem zesílení cílené modifikace genomu**

(32) 201762531222 P

(31) 11.07.2017

(33) US

(74) ŽOVICOVÁ & ŽOVIC IP, s.r.o., Záhradnícka 36, Bratislava, 82108

(97) **EP 3433368**

(47) 06.10.2021

(97) 28.09.2017

(51) **C12N 15/86** (2006.01)

C12N 15/40 (2006.01)

C12N 5/10 (2006.01)

A61K 48/00 (2006.01)

(96) 13.03.2017

(96) 17710268.8

(73) BioNTech SE, 55131 Mainz, DE

TRON - Translationale Onkologie an der Universitätsmedizin der Johannes Gutenberg- Universität Mainz gemeinnützige GmbH, 55131 Mainz, DE

(72) BEISSERT, Tim, 64521 Gross-Gerau, DE

SAHIN, Ugur, 55116 Mainz, DE

PERKOVIC, Mario, 60437 Frankfurt, DE

(54) **Trans-replikující se RNA**

(32) PCT/EP2016/056160

(31) 21.03.2016

(33) EP

(86) PCT/EP2017/055813

(87) WO 2017/162461

(74) ŽOVICOVÁ & ŽOVIC IP, s.r.o., Záhradnícka 36, Bratislava, 82108

(97) **EP 3436574**

(47) 25.08.2021

(97) 05.10.2017

(51) **C12N 9/10** (2006.01)

C12P 7/62 (2006.01)

C08F 220/18 (2006.01)

(96) 22.03.2017

(96) 17712983.0

(73) BASF SE, 67056 Ludwigshafen am Rhein, DE

SAUM, Stephan, 68623 Lampertheim, DE

KIM, Woncheol, Tarrytown, NY 10591, US

ZELDER, Oskar, 67056 Ludwigshafen, DE

JAITZIG, Jennifer, 67056 Ludwigshafen, DE

GUO, Zheyuan, San Diego, CA 92121, US

(54) **Fermentační produkce n-butylakrylátu použitím enzymů alkohol acyltransferáz**

(32) 16162887

(31) 30.03.2016

(33) EP

(86) PCT/EP2017/056872

(87) WO 2017/167623

(74) Všeťečka Zelený Švorčík a partneři, advokátní a patentová kancelář, JUDr. Otakar Švorčík, Hálkova 1406/2, Praha 2, Nové Město, 12000

(97) **EP 3439593**

(47) 23.06.2021

(97) 12.10.2017

(51) **A61F 9/008** (2006.01)

(96) 06.04.2017

(96) 17714828.5

(73) Keranova, 42000 Saint Etienne, FR

Université Jean Monnet Saint Etienne, 42023 Saint Etienne Cedex 2, FR

Centre National de la Recherche Scientifique, 75794 Paris Cedex 16, FR

(72) ROMANO, Fabrizio, 01700 Beynost, FR

BERNARD, Aurélien, 42000 Saint Etienne, FR

MAUCLAIR, Cyril, 42100 SAINT ETIENNE, FR

BAUBEAU, Emmanuel, 42000 Saint Etienne, FR

(54) **Zaostřovací optický systém přístroje pro vytínání lidské nebo zvířecí tkáně**

(32) 1653038, 1653039, 1653040, 1657386

(31) 06.04.2016, 06.04.2016, 06.04.2016, 29.07.2016

(33) FR, FR, FR, FR

(86) PCT/EP2017/058224

(87) WO 2017/174710

(74) Všeťečka Zelený Švorčík a partneři, advokátní a patentová kancelář, JUDr. Michal Havlík, Hálkova 1406/2, Praha 2, Nové Město, 12000

(97) **EP 3439594**

(47) 23.06.2021

(97) 12.10.2017

(51) **A61F 9/008** (2006.01)

(96) 06.04.2017

(96) 17714829.3

(73) Keranova, 42000 Saint Etienne, FR

Université Jean Monnet Saint Etienne, 42023 Saint Etienne Cedex 2, FR

Centre National de la Recherche Scientifique, 75794 Paris Cedex 16, FR

(72) ROMANO, Fabrizio, 01700 Beynost, FR

BERNARD, Aurélien, 42000 Saint Etienne, FR

MAUCLAIR, Cyril, 42100 Saint Etienne, FR

BAUBEAU, Emmanuel, 42000 Saint Etienne, FR

(54) **Snímací optický skener přístroje pro vytínání lidské nebo zvířecí tkáně**

(32) 1653038, 1653039, 1653040, 1657386

(31) 06.04.2016, 06.04.2016, 06.04.2016, 29.07.2016

(33) FR, FR, FR, FR

(86) PCT/EP2017/058225

(87) WO 2017/174711

(74) Všeťečka Zelený Švorčík a partneři, advokátní a patentová kancelář, JUDr. Michal Havlík, Hálkova 1406/2, Praha 2, Nové Město, 12000

(97) **EP 3439633**

(47) 15.09.2021

(97) 12.10.2017
(51) **A61K 9/00** (2006.01)
A61K 31/366 (2006.01)
A61P 31/10 (2006.01)
(96) 06.04.2017
(96) 17716516.4
(73) Gedeon Biotech AB, 223 81 Lund, SE
(72) ELLERVIK, Ulf, 246 33 Löddeköpinge, SE
STERNER, Olov, 212 42 Malmö, SE
STREVEENS, Helena, 227 36 Lund, SE
MANNER, Sophie, 252 51 Helsingborg, SE
(54) **Glukono-delta-lakton pro léčbu vaginálních mykotických infekcí**
(32) 1650467
(31) 06.04.2016
(33) SE
(86) PCT/EP2017/058268
(87) WO 2017/174731
(74) PatentEnter s.r.o., Koliště 1965/13a, Brno, Černá Pole, 60200

(97) **EP 3453723**
(47) 11.08.2021
(97) 13.03.2019
(51) **C07K 16/18** (2006.01)
A61K 39/395 (2006.01)
A61P 29/00 (2006.01)
(96) 30.01.2013
(96) 18201823.4
(73) Regeneron Pharmaceuticals, Inc., Tarrytown, NY 10591, US
(72) MACDONALD, Lynn, White Plains, NY 10605, US
GAO, Min, Montvale, NJ 07645, US
MORRA, Marc R, Beacon Falls, CT 06403, US
ALESSANDRI-HABER, Nicole M, Rye Brook, NY 10573, US
LaCROIX-FRALISH, Michael L, Yorktown Heights, NY 10598, US
(54) **anti-ASIC1 protilátky a jejich použití**
(32) 201261592837 P, 201261644038 P, 201261692925 P
(31) 31.01.2012, 08.05.2012, 24.08.2012
(33) US, US, US
(74) A. Holas & partner, Patentová a známková kancelář, Ing. Mgr. Hana Holasová, Křížová 105/4, Brno, Staré Brno, 60300

(97) **EP 3459542**
(47) 30.06.2021
(97) 23.11.2017
(51) **A61K 31/41** (2006.01)
A61K 31/16 (2006.01)
A61K 9/00 (2006.01)
A61P 29/00 (2006.01)
(96) 18.05.2017
(96) 17799674.1
(73) SK Biopharmaceuticals Co., Ltd., Gyeonggi-do 13494, KR
(72) JO, Min Jae, Seongnam-si Gyeonggi-do 13494, KR
HWANG, Sun Gwan, Seongnam-si Gyeonggi-do 13494, KR
YI, Han Ju, Seongnam-si Gyeonggi-do 13494, KR
(54) **Použití karbamátové sloučeniny pro prevenci nebo léčbu trigeminální neuralgie**
(32) 20160061386
(31) 19.05.2016
(33) KR
(86) PCT/KR2017/005172
(87) WO 2017/200317
(74) Všetečka Zelený Švorčík a partneři, advokátní a patentová kancelář, JUDr. Michal Havlík, Hálkova 1406/2, Praha 2, Nové Město, 12000

(97) **EP 3473267**
(47) 08.09.2021
(97) 24.04.2019
(51) **A61K 39/00** (2006.01)
C12Q 1/68 (2018.01)
A61P 35/00 (2006.01)
G01N 33/50 (2006.01)
(96) 23.05.2012
(96) 18199105.0
(73) BioNTech SE, 55131 Mainz, DE
TRON - Translationale Onkologie an der Universitätsmedizin der Johannes Gutenberg- Universität Mainz gemeinnützige GmbH, 55131 Mainz, DE

(72) SAHIN, Ugur, 55116 Mainz, DE
KREITER, Sebastian, 55131 Mainz, DE
DIKEN, Mustafa, 55130 Mainz, DE
DIEKMANN, Jan, 55270 Ober-Olm, DE
KOSLOWSKI, Michael, 15235 Vrillissia, GR
BRITTEN, Cedrik, 55130 Mainz, DE
CASTLE, John, 55131 Mainz, DE
LÖWER, Martin, 55131 Mainz, DE
RENARD, Bernhard, 14055 Berlin, DE
OMOKOKO, Tana, 55116 Mainz, DE
DE GRAAF, Johannes Hendrikus, 55296 Lörzweiler, DE
(54) **Individualizované vakcíny na rakovinu**
(32) PCT/EP2011/002576, PCT/EP2012/000006
(31) 24.05.2011, 02.01.2012
(33) EP, EP
(74) ŽOVICOVÁ & ŽOVIC IP, s.r.o., Záhradnícka 36, Bratislava, 82108

(97) **EP 3475132**
(47) 11.08.2021
(97) 04.01.2018
(51) **B60T 17/22** (2006.01)
B60T 13/66 (2006.01)
(96) 14.06.2017
(96) 17736575.6
(73) KNORR-BREMSE Systeme für Schienenfahrzeuge GmbH, 80809 München, DE
(72) ARTRU, Philippe, 80797 München, DE
CLEV, Markus, 81476 München, DE
OBERPICHLER, Klaus, 80937 München, DE
FUCHS, Andreas, 82487 Oberammergau, DE
(54) **Modulární hydraulický brzdový systém a způsob k přenosu dat pro kolejové vozidlo**
(32) 102016111763
(31) 28.06.2016
(33) DE
(86) PCT/EP2017/064473
(87) WO 2018/001725
(74) Všetečka Zelený Švorčík a partneři, advokátní a patentová kancelář, JUDr. Michal Havlík, Hálkova 1406/2, Praha 2, Nové Město, 12000

(97) **EP 3478803**
(47) 27.10.2021
(97) 04.01.2018
(51) **C10L 5/44** (2006.01)
C10L 9/08 (2006.01)
D21C 1/02 (2006.01)
(96) 03.07.2017
(96) 17749207.1
(73) CH-Bioforce Oy, 02171 Espoo, FI
(72) VÄHÄSALO, Lari, 02171 Espoo, FI
LAX, Nicholas, 02171 Espoo, FI
VON SCHOULTZ, Sebastian, 02171 Espoo, FI
(54) **Způsob konvertování biomasy**
(32) 20165558
(31) 01.07.2016
(33) FI
(86) PCT/FI2017/050499
(87) WO 2018/002451
(74) Všetečka Zelený Švorčík a partneři, advokátní a patentová kancelář, JUDr. Michal Havlík, Hálkova 1406/2, Praha 2, Nové Město, 12000

(97) **EP 3486052**
(47) 25.08.2021
(97) 22.05.2019
(51) **B28B 1/00** (2006.01)
B28B 11/10 (2006.01)
B28B 13/02 (2006.01)
B29C 67/24 (2006.01)
(96) 19.04.2018
(96) 18168186.7
(73) LG Hausys, Ltd., Seoul 150-876, KR
(72) KWAK, Jin Seok, 28631 Cheongju-si, KR
KO, Suk Whan, ACWORTH, GA Georgia 30101, US
LEE, Joong Heon, KENNESAW, GA Georgia 30144, US
WON, Ju Yeon, MARIETTA, GA Georgia 30068, US
LEE, Jung Sang, MARIETTA, GA Georgia 30066, US

	LEE, Paul, Gainesville, VA 20155, US	(97)	EP 3498115	
	YUN, Yang Won, KENNESAW, GA Georgia 30152, US	(47)	01.09.2021	
	KIM, Chung Man, BUFORD, GA Georgia 30519, US	(97)	19.06.2019	
(54)	Zařízení pro vytvoření vzoru pro křemenný povrch	(51)	A24F 47/00	(2020.01)
(32)	201715813665		A61M 15/06	(2006.01)
(31)	15.11.2017		H05B 1/02	(2006.01)
(33)	US		A61M 11/04	(2006.01)
(74)	Všetečka Zelený Švorčík a partneři, advokátní a patentová kancelář, JUDr. Michal Havlík, Hálkova 1406/2, Praha 2, Nové Město, 12000	(96)	23.12.2014	
		(96)	19153728.1	
		(73)	Juul Labs International Inc., San Francisco, CA 94107, US	
(97)	EP 3486193	(72)	Monsees, James, San Francisco, CA 94107, US	
(47)	11.08.2021		Bowen, Adam, San Francisco, CA 94107, US	
(97)	18.01.2018		Hatton, Cole, San Francisco, CA 94107, US	
(51)	B65D 83/36		Christensen, Steven, San Francisco, CA 94107, US	
	(2006.01)		Atkins, Ariel, San Francisco, CA 94107, US	
	B05B 9/04		Lomeli, Kevin, San Francisco, CA 94107, US	
	(2006.01)		Hibmacronan, Christopher Nicholas, San Francisco, CA 94103, US	
	B65D 83/44		Morenstein, Joshua, San Francisco, CA 94103, US	
	(2006.01)			
	B65D 83/48			
	(2006.01)			
(96)	30.05.2017	(54)	Systémy odpařovacích zařízení	
(96)	17827264.7	(32)	201361920225 P, 201461936593 P, 201461937755 P	
(73)	Mitani Valve Co., Ltd., Tokyo 103-0023, JP	(31)	23.12.2013, 06.02.2014, 10.02.2014	
(72)	KAWASHIMA Naoto, Tokyo 103-0023, JP	(33)	US, US, US	
	MATSUMOTO Shin, Tokyo 103-0023, JP	(74)	Všetečka Zelený Švorčík a partneři, advokátní a patentová kancelář, JUDr. Michal Havlík, Hálkova 1406/2, Praha 2, Nové Město, 12000	
	KANNO Hiroshi, Tokyo 103-0023, JP			
	OHSIMA Yasuo, Tokyo 103-0023, JP			
(54)	Invertibilní ventilový mechanismus aerosolového typu a aerosolový produkt, poskytovaný s uvedeným invertibilním ventilovým mechanismem	(97)	EP 3500593	
(32)	2016140662	(47)	25.08.2021	
(31)	15.07.2016	(97)	22.02.2018	
(33)	JP	(51)	C07K 14/725	(2006.01)
(86)	PCT/JP2017/020088		C07K 14/78	(2006.01)
(87)	WO 2018/012131	(96)	04.07.2017	
(74)	Všetečka Zelený Švorčík a partneři, advokátní a patentová kancelář, JUDr. Michal Havlík, Hálkova 1406/2, Praha 2, Nové Město, 12000	(96)	17739220.6	
		(73)	Immatics Biotechnologies GmbH, 72076 Tübingen, DE	
		(72)	ALTEN, Leonie, 72076 Tübingen, DE	
			MAURER, Dominik, 72116 Moessingen, DE	
			WALTER, Steffen, Houston, Texas 77005, US	
			BUNK, Sebastian, 72074 Tübingen, DE	
		(54)	Receptory t-lymfocytů a imunoterapie s jejich využitím	
		(32)	102016115246, 201662376059 P, 201662376632 P	
		(31)	17.08.2016, 17.08.2016, 18.08.2016	
		(33)	DE, US, US	
		(86)	PCT/EP2017/066630	
		(87)	WO 2018/033291	
		(74)	ŽOVICOVÁ & ŽOVIC IP, s.r.o., Záhradnícka 36, Bratislava, 82108	
		(97)	EP 3510901	
		(47)	05.05.2021	
		(97)	17.07.2019	
		(51)	A47J 31/38	(2006.01)
		(96)	23.10.2017	
		(96)	19160420.6	
		(73)	CUP&CINO Kaffeesystem-Vertrieb GmbH & Co. KG, 33161 Hövelhof, DE	
		(72)	Epping, Frank Josef Paul, 33161 Hövelhof, DE	
		(54)	Zařízení pro přípravu espressa a kávy	
		(32)	17150701	
		(31)	09.01.2017	
		(33)	EP	
		(74)	Všetečka Zelený Švorčík a partneři, advokátní a patentová kancelář, JUDr. Michal Havlík, Hálkova 1406/2, Praha 2, Nové Město, 12000	
		(97)	EP 3517461	
		(47)	18.08.2021	
		(97)	31.07.2019	
		(51)	B65G 21/20	(2006.01)
		(96)	29.01.2018	
		(96)	18153837.2	
		(73)	Neuhäuser GmbH, 44532 Lünen, DE	
		(72)	WEISCHENBERG, Tobias, 44532 LÜNEN, DE	
		(54)	Magnetické dopravníkové zařízení	
		(74)	Čermák a spol., JUDr. Karel Čermák Ph.D., LL.M., advokát, Elišky Peškové 735/15, Praha 5, Smíchov, 15000	
		(97)	EP 3524742	
		(47)	15.09.2021	
		(97)	14.08.2019	

(51) E03C 1/324	(2006.01)	B60R 13/02	(2006.01)
(96) F16B 5/02	(2006.01)	B60R 21/216	(2011.01)
(96) 25.01.2019		(96) 17.11.2017	
(96) 19275011.5		(96) 17804635.5	
(73) Beeke, Laurence, Coulsdon, Surrey CR5 1PB, GB		(73) NOVARES France, 92140 Clamart, FR	
Beeke, Edina, Coulsdon, Surrey CR5 1PB, GB		(72) BACELOS, François, 06300 Nice, FR	
(72) Beeke, Laurence, Coulsdon, Surrey CR5 1PB, GB		(54) Sestava pro připevnění obkladového prvku	
Beeke, Edina, Coulsdon, Surrey CR5 1PB, GB		(32) 1661246	
(54) Nastavitelná fixační deska pro instalaci umyvadla		(31) 18.11.2016	
(32) 201801361		(33) FR	
(31) 27.01.2018		(86) PCT/FR2017/053148	
(33) GB		(87) WO 2018/091840	
(74) Traplová Hakr Kubát, advokátní a patentová kancelář, Ing. Jan Kubát		(74) Čermák a spol., JUDr. Karel Čermák Ph.D., LL.M., advokát, Elišky	
patentový zástupce, Přístavní 24, Praha 7, 17000		Peškové 735/15, Praha 5, Smíchov, 15000	
(97) EP 3535120		(97) EP 3546673	
(47) 07.07.2021		(47) 13.10.2021	
(97) 11.05.2018		(97) 02.10.2019	
(51) B32B 9/02	(2006.01)	(51) E04F 13/08	(2006.01)
B32B 9/04	(2006.01)	E04F 13/23	(2006.01)
(96) 27.10.2017		(96) 27.03.2018	
(96) 17792028.7		(96) 18164347.9	
(73) Bufo Technology UG, 30449 Hannover, DE		(73) SFS intec Holding AG, 9435 Heerbrugg, CH	
(72) BRAUERS, Rouven Dirk, 30451 Hannover, DE		(72) PALM, Erich, 9434 Au, CH	
(54) Dílec z kompozitního materiálu, zejména pro sportovní náčiní		(54) Systém upevnění fasády	
(32) 102016120931		(74) Macek and Partners, Mgr. Jiří Macek, Sázavská 751/16, Praha 2,	
(31) 03.11.2016		Vinohrady, 12000	
(33) DE			
(86) PCT/EP2017/077569		(97) EP 3550251	
(87) WO 2018/083019		(47) 04.08.2021	
(74) Všeťečka Zelený Švorčík a partneři, advokátní a patentová kancelář, JUDr.		(97) 07.06.2018	
Pavel Zelený, Hálkova 1406/2, Praha 2, Nové Město, 12000		(51) F28F 13/18	(2006.01)
		B05D 3/00	(2006.01)
		B05D 5/00	(2006.01)
		B05D 7/14	(2006.01)
		B05D 7/24	(2006.01)
		C08F 2/44	(2006.01)
		C08F 220/06	(2006.01)
		C09D 7/40	(2018.01)
		C09D 129/04	(2006.01)
		C09D 133/02	(2006.01)
		C09D 133/14	(2006.01)
		C09D 171/02	(2006.01)
		F28F 1/32	(2006.01)
		F28F 19/04	(2006.01)
		(96) 29.11.2017	
		(96) 17876427.0	
		(73) Nippon Paint Surf Chemicals Co., Ltd., Shinagawa-ku Tokyo 140-8675,	
		JP	
		(72) WADA Yuko, Tokyo 140-8675, JP	
		KAYAMA Hitoshi, Tokyo 140-8675, JP	
		MATSUKAWA Masahiko, Tokyo 140-8675, JP	
		(54) Výměník tepla a způsob hydrofilizace výměníku tepla	
		(32) 2016235401	
		(31) 02.12.2016	
		(33) JP	
		(86) PCT/JP2017/042891	
		(87) WO 2018/101355	
		(74) Všeťečka Zelený Švorčík a partneři, advokátní a patentová kancelář, JUDr.	
		Michal Havlík, Hálkova 1406/2, Praha 2, Nové Město, 12000	
(97) EP 3537769		(97) EP 3565247	
(47) 06.10.2021		(47) 18.08.2021	
(97) 11.05.2018		(97) 06.11.2019	
(51) H04W 48/18	(2009.01)	(51) H04N 19/109	(2014.01)
H04W 88/06	(2009.01)	H04N 19/11	(2014.01)
H04W 48/10	(2009.01)	H04N 19/122	(2014.01)
H04W 76/50	(2018.01)	H04N 19/129	(2014.01)
H04W 4/90	(2018.01)	H04N 19/13	(2014.01)
(96) 01.11.2017		H04N 19/159	(2014.01)
(96) 17868351.2		H04N 19/176	(2014.01)
(73) NTT DOCOMO, INC., Chiyoda-ku Tokyo 100-6150, JP		H04N 19/18	(2014.01)
(72) TAKAHASHI, Hideaki, Tokyo 100-6150, JP		H04N 19/61	(2014.01)
HAPSARI, Wuri Andarmawanti, Tokyo 100-6150, JP		H04N 19/91	(2014.01)
(54) Uživatelské zařízení a způsob řízení přístupu		H04N 19/136	(2014.01)
(32) 2016215713		H04N 19/96	(2014.01)
(31) 02.11.2016			
(33) JP			
(86) PCT/JP2017/039592			
(87) WO 2018/084192			
(74) Všeťečka Zelený Švorčík a partneři, advokátní a patentová kancelář, JUDr.			
Michal Havlík, Hálkova 1406/2, Praha 2, Nové Město, 12000			
(97) EP 3541668			
(47) 11.08.2021			
(97) 24.05.2018			
(51) B60R 21/213	(2011.01)		

- (96) 22.04.2011
(96) 19174960.5
(73) M&K Holdings Inc., Seoul 06725, KR
(72) OH, Soo Mi, 463-887 Gyeonggi-do, KR
YANG, Moonock, 16-199 Singapore, SG
- (54) **Aparát pro dekodování obrazu**
(32) 20100038158
(31) 23.04.2010
(33) KR
(74) Traplová Hakr Kubát, advokátní a patentová kancelář, Ing. Jan Kubát,
patentový zástupce, Přístavní 24, Praha 7, 17000
-
- (97) **EP 3575898**
(47) 04.08.2021
(97) 04.12.2019
(51) **G05B 19/042** (2006.01)
G05B 19/05 (2006.01)
G05B 19/418 (2006.01)
H04L 12/46 (2006.01)
(96) 01.06.2018
(96) 18175553.9
(73) Selectron Systems AG, 3250 Lyss, CH
(72) SCHÖNI, Ulrich, 3063 Ittigen, CH
FELSER, Christoph, 3280 Murten, CH
GEISSBÜHLER, Bernhard, 3250 Lyss, CH
LILLICH, Joachim, 4515 Oberdorf, CH
ORDITZ, Jonathan, 2605 Sonceboz-Sombeval, CH
KURTH, Martin, 4573 Lohn-Ammannsegg, CH
MARTIG, Ralph, 3008 Bern, CH
- (54) **Programovatelná řídicí jednotka a způsob provozu pro virtuální programovatelnou řídicí jednotku a počítačový programový produkt**
(74) Všeťečka Zelený Švorčík a partneři, advokátní a patentová kancelář, JUDr. Michal Havlík, Hálkova 1406/2, Praha 2, Nové Město, 12000
-
- (97) **EP 3579883**
(47) 11.08.2021
(97) 16.08.2018
(51) **A61K 47/68** (2017.01)
A61P 35/00 (2006.01)
(96) 08.02.2018
(96) 18706437.3
(73) ADC Therapeutics SA, 1066 Epalinges, CH
Medimmune Limited, Cambridge, Cambridgeshire CB21 6GH, GB
(72) VAN BERKEL, Patricius Hendrikus Cornelis, 1066 Epalinges, CH
- (54) **Konjugáty pyrrolbenzodiazepin-protilátka**
(32) 201702031, 201719391, 201719398, 201719393
(31) 08.02.2017, 22.11.2017, 22.11.2017, 22.11.2017
(33) GB, GB, GB, GB
(86) PCT/EP2018/053188
(87) WO 2018/146199
(74) KOREJZOVA LEGAL v.o.s., JUDr. Petra Sauvage de Brantes, Korunní 810/104, Praha 10, Vinohrady, 10100
-
- (97) **EP 3583274**
(47) 11.08.2021
(97) 23.08.2018
(51) **E04B 5/10** (2006.01)
E04B 5/48 (2006.01)
E04B 7/02 (2006.01)
E04B 7/10 (2006.01)
E04B 1/61 (2006.01)
E04B 1/32 (2006.01)
E04B 5/08 (2006.01)
E04B 5/43 (2006.01)
E04B 7/20 (2006.01)
E04B 1/19 (2006.01)
(96) 19.02.2018
(96) 18711007.7
(73) Heidenreich, Bernd, 16230 Chorin, DE
(72) Heidenreich, Bernd, 16230 Chorin, DE
- (54) **Primární skořepinová nosná konstrukce**
(32) 102017001551
(31) 20.02.2017
(33) DE
-
- (86) PCT/EP2018/000066
(87) WO 2018/149549
(74) Traplová Hakr Kubát, advokátní a patentová kancelář, Ing. Jan Kubát,
patentový zástupce, Přístavní 24, Praha 7, 17000
-
- (97) **EP 3584213**
(47) 18.08.2021
(97) 25.12.2019
(51) **B66F 17/00** (2006.01)
B66F 7/02 (2006.01)
B66F 19/00 (2006.01)
B66F 3/46 (2006.01)
(96) 22.03.2017
(96) 19188267.9
(73) Hirata Corporation, Kumamoto-shi, Kumamoto 861-0198, JP
(72) MATSUMOTO, Bungo, Kumamoto-shi, Kumamoto 861-0198, JP
- (54) **Způsob svislého pohybu, svislé pohybové zařízení a svislý pohybový systém**
(32) 2016066270
(31) 29.03.2016
(33) JP
(74) Čermák a spol., JUDr. Karel Čermák Ph.D., LL.M., advokát, Elišky Peškové 735/15, Praha 5, Smíchov, 15000
-
- (97) **EP 3585929**
(47) 25.08.2021
(97) 30.08.2018
(51) **D04C 3/00** (2006.01)
D04C 3/40 (2006.01)
(96) 20.02.2018
(96) 18706719.4
(73) Maschinenfabrik NIEHOFF GmbH & Co. KG, 91126 Schwabach, DE
(72) FIEDLER, Holger, 91174 Spalt, DE
STADLER, Wolfgang, 91161 Hilpoltstein, DE
- (54) **Splétací stroj**
(32) 102017203161
(31) 27.02.2017
(33) DE
(86) PCT/EP2018/054173
(87) WO 2018/153870
(74) PatentEnter s.r.o., Koliště 1965/13a, Brno, Černá Pole, 60200
-
- (97) **EP 3593270**
(47) 18.08.2021
(97) 13.09.2018
(51) **G06F 21/44** (2013.01)
(96) 26.01.2018
(96) 18706786.3
(73) Wallix, 75008 Paris, FR
(72) ADDA, Serge, 92160 Antony, FR
- (54) **Způsob přístupu k zabezpečenému počítačovému zdroji počítačovou aplikací**
(32) 1752004
(31) 10.03.2017
(33) FR
(86) PCT/FR2018/050183
(87) WO 2018/162810
(74) PatentEnter s.r.o., Koliště 1965/13a, Brno, Černá Pole, 60200
-
- (97) **EP 3601755**
(47) 25.08.2021
(97) 27.09.2018
(51) **F01N 3/021** (2006.01)
F01N 3/10 (2006.01)
(96) 20.03.2018
(96) 18712864.0
(73) Umicore AG & Co. KG, 63457 Hanau-Wolfgang, DE
(72) DEIBEL, Naina, 64319 Pfungstadt, DE
SPIESS, Stephanie, 64289 Darmstadt, DE
ROESCH, Martin, 63110 Rodgau, DE
RICHTER, Joerg-Michael, 60389 Frankfurt, DE
SCHOENHABER, Jan, 64287 Darmstadt, DE
KUNERT, Susanne, 64342 Seeheim-Jugenheim, DE
- (54) **Katalyticky aktivní částicový filtr**
(32) 17162471
(31) 23.03.2017

(33) EP
(86) PCT/EP2018/056919
(87) WO 2018/172299
(74) FISCHER IP s.r.o., Na hrobcí 294/5, Praha 2, Nové Město, 12800

(97) **EP 3605204**
(47) 18.08.2021
(97) 04.10.2018
(51) **G02C 13/00** (2006.01)
G02C 7/16 (2006.01)
A61B 3/11 (2006.01)
A61B 3/024 (2006.01)
(96) 29.03.2018
(96) 18736965.7
(73) LENTITECH, S.L., 48901 San Vicente-Barakaldo Vizcaya, ES
(72) VILLAVERDE ROSENDE, Julio, 09550 Villarcayo, ES
(54) **Metoda navrhování páru očních čoček a zařízení pro optická měření**
(32) 201730494
(31) 30.03.2017
(33) ES
(86) PCT/ES2018/070282
(87) WO 2018/178493
(74) FISCHER IP s.r.o., Na hrobcí 294/5, Praha 2, Nové Město, 12800

(97) **EP 3611106**
(47) 25.08.2021
(97) 19.02.2020
(51) **B65D 5/68** (2006.01)
B65D 5/32 (2006.01)
B65D 5/50 (2006.01)
B65D 85/68 (2006.01)
(96) 23.07.2019
(96) 19187761.2
(73) Horna GmbH Verpackungen, 97506 Grafenrheinfeld, DE
(72) HORNA, Thomas, 97506 Grafenrheinfeld, DE
WEIDNER, Markus, 96486 Lautertal, DE
(54) **Transportní zařízení pro jízdní kolo z tvarově stabilního lepenkového a/nebo kartonového materiálu**
(32) 202018104698 U
(31) 16.08.2018
(33) DE
(74) Čermák a spol., JUDr. Karel Čermák Ph.D., LL.M., advokát, Elišky Peškové 735/15, Praha 5, Smíchov, 15000

(97) **EP 3611324**
(47) 29.09.2021
(97) 19.02.2020
(51) **E05F 15/689** (2015.01)
(96) 06.08.2019
(96) 19190212.1
(73) HI-LEX Corporation, Takarazuka-shi, Hyogo 665-0845, JP
(72) Takaoka, Hiroyuki, Takarazuka-shi, Hyogo 665-0845, JP
Sumiyoshi, Yuji, Takarazuka-shi, Hyogo 665-0845, JP
(54) **Zařízení pro zvedání/spouštění okenního skla**
(32) 2018147649
(31) 06.08.2018
(33) JP
(74) Všetečka Zelený Švorčík a partneři, advokátní a patentová kancelář, JUDr. Michal Havlík, Hálkova 1406/2, Praha 2, Nové Město, 12000

(97) **EP 3611986**
(47) 25.08.2021
(97) 19.02.2020
(51) **H04W 72/04** (2009.01)
(96) 01.09.2014
(96) 19186296.0
(73) Telefonaktiebolaget LM Ericsson (publ), 164 83 Stockholm, SE
(72) DUDDA, Torsten, 52064 Aachen, DE
PARKVALL, Stefan, 16757 Bromma, SE
SYNNERGREN, Per, 954 35 Gammelstad, SE
WAGER, Stefan, 02360 Espoo, FI
ZHANG, Hanzhi, 81927 München, FI
(54) **Podmíněné využití rádiových zdrojů na vzestupné lince v celulární síti**
(74) KOREJZOVA LEGAL v.o.s., JUDr. Petra Sauvage de Brantes, Korunní 810/104, Praha 10, Vinohrady, 10100

(97) **EP 3613453**
(47) 08.09.2021
(97) 26.02.2020
(51) **A61M 15/06** (2006.01)
A61M 11/04 (2006.01)
H02J 7/00 (2006.01)
A24F 40/90 (2020.01)
A24F 40/42 (2020.01)
A24F 40/40 (2020.01)
A24F 40/50 (2020.01)
A24F 40/10 (2020.01)
A24F 40/20 (2020.01)
A24F 40/53 (2020.01)
(96) 14.03.2014
(96) 19200710.2
(73) VMR Products, LLC, Miami, FL 33137, US
(72) Recio, Dan, Miami, FL Florida 33137, US
Lu, Yifeng, Miami, FL Florida 33137, US
Fajardo, Arturo, Frisco, TX Texas 75034, US
Zhang, Yinjun, Miami, FL Florida 33137, US
Verleur, Hans, El Dorado, CA California 95623, US
Verleur, Jan Andries, Miami, FL Florida 33131, US
(54) **Vaporizér**
(32) 201361903344 P, 201461937851 P
(31) 12.11.2013, 10.02.2014
(33) US, US
(74) Všetečka Zelený Švorčík a partneři, advokátní a patentová kancelář, JUDr. Michal Havlík, Hálkova 1406/2, Praha 2, Nové Město, 12000

(97) **EP 3616706**
(47) 13.10.2021
(97) 04.03.2020
(51) **A61K 38/04** (2006.01)
C07K 7/00 (2006.01)
C07K 7/06 (2006.01)
C07K 7/08 (2006.01)
A61P 35/00 (2006.01)
(96) 16.12.2015
(96) 19199098.5
(73) Immatics Biotechnologies GmbH, 72076 Tübingen, DE
(72) WEINSCHENK, Toni, 73773 Aichwald, DE
MAHR, Andrea, 72076 Tübingen, DE
FRITSCHÉ, Jens, 72144 Dusslingen, DE
MÜLLER, Phillip, 34117 Kassel, DE
WIEBE, Anita, 72124 Ruebgarten, DE
MISSEL, Sarah, 72072 Tübingen, DE
(54) **Inovativní peptidy a kombinace peptidů pro použití v imunoterapii hepatocelulárního karcinomu (HCC) a dalších druhů rakoviny**
(32) 201423016, 201462096165 P, 201501017
(31) 23.12.2014, 23.12.2014, 21.01.2015
(33) GB, US, GB
(74) ZIVKO MIJATOVIC & PARTNERS s.r.o., Jugoslávských partyzánů 639/26, Praha 6, Bubeneč, 16000

(97) **EP 3620176**
(47) 11.08.2021
(97) 11.03.2020
(51) **A61K 9/00** (2006.01)
A61K 9/14 (2006.01)
A61P 11/00 (2006.01)
A61P 29/00 (2006.01)
A61K 47/12 (2006.01)
A61K 47/26 (2006.01)
A61K 9/16 (2006.01)
A61K 31/40 (2006.01)
A61K 31/573 (2006.01)
A61K 45/06 (2006.01)
A61K 31/167 (2006.01)
(96) 14.11.2016
(96) 19205980.6
(73) Chiesi Farmaceutici S.p.A., 43122 Parma, IT
(72) Cafiero, Claudio, 43122 Parma, IT
Ortenzi, Leonardo, 43122 Parma, IT
Schiaretti, Francesca, 43122 Parma, IT
(54) **Způsob výroby přípravku ve formě suchého prášku s obsahem anticholinergika, kortikosteroidu a beta-adrenergika**

(32) 15194660
(31) 16.11.2015
(33) EP
(74) KOREJZOVA LEGAL v.o.s., JUDr. Petra Sauvage de Brantes, Korunní 810/104, Praha 10, Vinohrady, 10100

(97) **EP 3626257**
(47) 04.08.2021
(97) 25.03.2020
(51) **A61K 38/47** (2006.01)
A61P 25/00 (2006.01)
A61P 25/28 (2006.01)
A61K 9/19 (2006.01)
A61K 38/46 (2006.01)
(96) 25.06.2011
(96) 19192508.0
(73) Shire Human Genetic Therapies, Inc., Lexington MA 02421, US
(72) SALAMAT-MILLER, Nazila, Arlington, MA Massachusetts 02474, US
TAYLOR, Katherine, Arlington, MA Massachusetts 02476, US
CAMPOLIETO, Paul, Charlottesville, VA Virginia 22903, US
SHAHROKH, Zahra, Weston, MA Massachusetts 02493, US
PAN, Jing, Boxborough, MA Massachusetts 01719, US
CHARNAS, Lawrence, Natick, MA Massachusetts 01760, US
WRIGHT, Teresa Leah, Lexington, MA Massachusetts 02142, US
CALIAS, Pericles, Melrose, MA Massachusetts 02176, US
(54) **Způsoby a kompozice pro doručování arylsulfatázy A do CNS**
(32) 35885710 P, 36078610 P, 38786210 P, 201161435710 P, 201161442115 P, 201161476210 P, 201161495268 P
(31) 25.06.2010, 01.07.2010, 29.09.2010, 24.01.2011, 11.02.2011, 15.04.2011, 09.06.2011
(33) US, US, US, US, US, US
(74) Všeťečka Zelený Švorčík a partneři, advokátní a patentová kancelář, JUDr. Michal Havlík, Hálkova 1406/2, Praha 2, Nové Město, 12000

(97) **EP 3626258**
(47) 04.08.2021
(97) 25.03.2020
(51) **A61K 38/47** (2006.01)
A61P 25/00 (2006.01)
A61P 25/28 (2006.01)
A61K 9/19 (2006.01)
A61K 38/46 (2006.01)
(96) 25.06.2011
(96) 19192679.9
(73) Shire Human Genetic Therapies, Inc., Lexington MA 02421, US
(72) ZHU, Gaozhong, Weston, MA Massachusetts 02493, US
LOWE, Kris, Boston, MA Massachusetts 02120, US
SHAHROKH, Zahra, Weston, MA Massachusetts 02493, US
CHRISTIAN, James, Grafton, MA Massachusetts 01519, US
FAHRNER, Rick, Boxford, MA Massachusetts 01921, US
PAN, Jing, Boxborough, MA Massachusetts 01719, US
WRIGHT, Teresa, Leah, Lexington, MA Massachusetts 02142, US
CALIAS, Pericles, Melrose, MA Massachusetts 02176, US
(54) **ZPŮSOBY A KOMPOZICE PRO DORUČOVÁNÍ IDURONÁT-2-SULFATÁZY DO CNS**
(32) 35885710 P, 36078610 P, 38786210 P, 201161435710 P, 201161442115 P, 201161476210 P, 201161495268 P
(31) 25.06.2010, 01.07.2010, 29.09.2010, 24.01.2011, 11.02.2011, 15.04.2011, 09.06.2011
(33) US, US, US, US, US, US
(74) Všeťečka Zelený Švorčík a partneři, advokátní a patentová kancelář, JUDr. Michal Havlík, Hálkova 1406/2, Praha 2, Nové Město, 12000

(97) **EP 3626731**
(47) 08.09.2021
(97) 25.03.2020
(51) **C07K 7/08** (2006.01)
A61K 38/04 (2006.01)
A61K 39/00 (2006.01)
(96) 16.12.2015
(96) 19199125.6
(73) immatics Biotechnologies GmbH, 72076 Tübingen, DE
(72) WEINSCHENK, Toni, 73773 Aichwald, DE
MAHR, Andrea, 72076 Tübingen, DE
FRITSCHKE, Jens, 72144 Dusslingen, DE
MÜLLER, Phillip, 34117 Kassel, DE

WIEBE, Anita, 72124 Ruebgarten, DE
MISSEL, Sarah, 72072 Tübingen, DE
(54) **Inovativní peptidy a kombinace peptidů pro použití v imunoterapii hepatocelulárního karcinomu (HCC) a dalších druhů rakoviny**
(32) 201423016, 201462096165 P, 201501017
(31) 23.12.2014, 23.12.2014, 21.01.2015
(33) GB, US, GB
(74) ZIVKO MIJATOVIĆ & PARTNERS s.r.o., Jugoslávských partyzánů 639/26, Praha 6, Bubeneč, 16000

(97) **EP 3634850**
(47) 11.08.2021
(97) 13.12.2018
(51) **G05D 1/08** (2006.01)
B64C 29/00 (2006.01)
(96) 06.06.2018
(96) 18734088.0
(73) Wingcopter GmbH, 64295 Darmstadt, DE
(72) HESSELBARTH, Jonathan, 64283 Darmstadt, DE
(54) **Způsob řízení k řízení úhlu zatáčení a příčného sklonu kolmo startujícího letadla**
(32) 102017112452
(31) 06.06.2017
(33) DE
(86) PCT/EP2018/064934
(87) WO 2018/224567
(74) Všeťečka Zelený Švorčík a partneři, advokátní a patentová kancelář, JUDr. Michal Havlík, Hálkova 1406/2, Praha 2, Nové Město, 12000

(97) **EP 3638198**
(47) 18.08.2021
(97) 20.12.2018
(51) **A61K 8/63** (2006.01)
A61K 8/34 (2006.01)
A61K 8/49 (2006.01)
A61Q 7/00 (2006.01)
A61K 31/4412 (2006.01)
A61K 31/505 (2006.01)
(96) 12.06.2018
(96) 18734120.1
(73) Capilli Med GmbH, 24568 Oesrdorf/Hamburg, DE
(72) ÖGER, Vural, 22605 Hamburg, DE
ALI KAY, Mehmet, 06670 Seyranbaglari Cankaya Ankara, TR
(54) **Kompozice pro prevenci ztráty vlasů a podporu růstu vlasů**
(32) 201708931
(31) 16.06.2017
(33) TR
(86) PCT/EP2018/065546
(87) WO 2018/229072
(74) Všeťečka Zelený Švorčík a partneři, advokátní a patentová kancelář, JUDr. Michal Havlík, Hálkova 1406/2, Praha 2, Nové Město, 12000

(97) **EP 3638524**
(47) 08.09.2021
(97) 20.12.2018
(51) **B60J 10/20** (2016.01)
B60J 10/36 (2016.01)
B60J 10/74 (2016.01)
(96) 07.06.2018
(96) 18730332.6
(73) CQLT SaarGummi Technologies S.à.r.l., 5544 Remich, LU
(72) GRÜTER, Achim, 66780 Rehlingen-Siersburg, DE
LAUX, Timo, 66809 Nalbach, DE
(54) **Těsnění pro vedení a utěsnění visle pohyblivé okenní tabule automobilu**
(32) 102017112840, 102018110218
(31) 12.06.2017, 27.04.2018
(33) DE, DE
(86) PCT/EP2018/065018
(87) WO 2018/228913
(74) AK Štros & Kusák, JUDr. David Štros, advokát, Národní 58/32, Praha 1, Nové Město, 11000

(97) **EP 3638953**
(47) 11.08.2021
(97) 20.12.2018

(51) **F23G 5/00** (2006.01)
F23G 7/10 (2006.01)
(96) 08.06.2018
(96) 18738021.7
(73) Zdroje Zeme A.S., 900 27 Bernolákovo, SK
(72) MARYNC K, Miroslav, 900 25 Chorv tsky Grob, SK
VESELOVSKÝ, Vladimír, Vrútky 03861, SK
(54) **Komplex zařízení a způsob bezodpadového zpracování biologicky rozložitelných komunálních odpadů**
(32) PP542017, PV1512017
(31) 16.06.2017, 16.06.2017
(33) SK, SK
(86) PCT/SK2018/000002
(87) WO 2018/231157
(74) BRICHTA & PARTNERS s.r.o., Grösslingová 6-8, Bratislava 811 09

(97) **EP 3645182**
(47) 04.08.2021
(97) 03.01.2019
(51) **B21B 37/76** (2006.01)
(96) 26.06.2017
(96) 17737645.6
(73) Arcelormittal, 1160 Luxembourg, LU
(72) JACOLOT, Ronan, 57530 Landonvillers, FR
HUIN, Didier, 54000 Nancy, FR
MORETTO, Christian, 57700 Hayange, FR
CORSELLO, Daniele, 54000 Nancy, FR
(54) **Způsob a elektronické zařízení pro určování teploty kovového pásu, související způsob ovládní, počítačový program, ovládací mechanismus a soustava pro válcování za tepla**
(86) PCT/IB2017/053804
(87) WO 2019/002910
(74) A. Holas & partner, Patentová a známková kancelář, Ing. Mgr. Hana Holasová, Křížová 105/4, Brno, Staré Brno, 60300

(97) **EP 3649188**
(47) 04.08.2021
(97) 10.01.2019
(51) **B01J 20/28** (2006.01)
B01J 20/286 (2006.01)
B01J 20/32 (2006.01)
G01N 30/60 (2006.01)
C08J 7/18 (2006.01)
G01N 30/02 (2006.01)
G01N 30/56 (2006.01)
(96) 05.07.2018
(96) 18752555.5
(73) Commissariat à l'Énergie Atomique et aux Énergies Alternatives, 75015 Paris, FR
(72) LOSNO, Marion, 75011 Paris, FR
MARIET, Clarisse, 92120 Montrouge, FR
(54) **Postup přípravy monolitické stacionární fáze, související postupy výroby chromatografické a separační kolony**
(32) 1756393
(31) 06.07.2017
(33) FR
(86) PCT/FR2018/051676
(87) WO 2019/008278
(74) Všetečka Zelený Švorčík a partneři, advokátní a patentová kancelář, JUDr. Pavel Zelený, Hálkova 1406/2, Praha 2, Nové Město, 12000

(97) **EP 3650703**
(47) 22.09.2021
(97) 13.05.2020
(51) **F04D 19/04** (2006.01)
F04D 29/063 (2006.01)
F04C 29/00 (2006.01)
(96) 20.11.2019
(96) 19210279.6
(73) PFEIFFER VACUUM GMBH, 35614 Asslar, DE
(72) Oberbeck, Sebastian, 35781 Weilburg, DE
(54) **Vývěva a způsob jejího mazání**
(74) KANIA, SEDLÁK, SMOLA, s.r.o., Mendlovo náměstí 907/1a, Brno, Staré Brno, 60300

(97) **EP 3651930**
(47) 04.08.2021
(97) 04.04.2019
(51) **B23K 20/06** (2006.01)
H01F 38/08 (2006.01)
(96) 07.09.2018
(96) 18792842.9
(73) PSTproducts GmbH, 63755 Alzenau, DE
(72) PASQUALE, Pablo, 63755 Alzenau, DE
(54) **EMPT cívka s výměnitelným vodičem**
(32) 102017122229
(31) 26.09.2017
(33) DE
(86) PCT/DE2018/100764
(87) WO 2019/063038
(74) INPARTNERS GROUP, Ing. Dušan Kendereški, Tuřanka 1519/115a, Brno, Slatina, 62700

(97) **EP 3653003**
(47) 04.08.2021
(97) 23.05.2019
(51) **H04W 72/02** (2009.01)
H04W 72/04 (2009.01)
H04W 74/00 (2009.01)
(96) 09.11.2018
(96) 18796691.6
(73) Fraunhofer-Gesellschaft zur Förderung der angewandten Forschung e.V., 80686 München, DE
(72) THOMAS, Robin, 10587 Berlin, DE
WIRTH, Thomas, 10587 Berlin, DE
HELLGE, Cornelius, 10587 Berlin, DE
FEHRENBACH, Thomas, 10587 Berlin, DE
GÖKTEPE, Baris, 10587 Berlin, DE
SELVANESAN, Sarun, 10587 Berlin, DE
(54) **Přidělování zdrojů pro komunikaci sidelink v bezdrátové komunikační síti**
(32) 17202110, 18157012
(31) 16.11.2017, 15.02.2018
(33) EP, EP
(86) PCT/EP2018/080812
(87) WO 2019/096705
(74) Kania, Sedlák, Smola, s.r.o., Mendlovo náměstí 907/1a, Brno, Staré Brno, 60300

(97) **EP 3653830**
(47) 15.09.2021
(97) 20.05.2020
(51) **E06B 3/96** (2006.01)
E06B 1/70 (2006.01)
(96) 26.09.2019
(96) 19199712.1
(73) SIEGENIA-AUBI KG, 57234 Wilnsdorf, DE
(72) BERENS, Wolfgang, 54427 Kell am See, DE
KOPP, Elmar, 54429 Schillingen, DE
(54) **Zařízení pro krytí posuvného křídla, skládacího posuvného křídla nebo posuvatelného zvedatelného a posuvného křídla okna nebo dveří**
(32) 102018008924
(31) 13.11.2018
(33) DE
(74) Všetečka Zelený Švorčík a partneři, advokátní a patentová kancelář, JUDr. Otakar Švorčík, Hálkova 1406/2, Praha 2, Nové Město, 12000

(97) **EP 3656951**
(47) 04.08.2021
(97) 27.05.2020
(51) **E04H 4/08** (2006.01)
(96) 12.11.2019
(96) 19208584.3
(73) REHAU AG + Co, 95111 Rehau, DE
Rehau SAS, 75340 Morhange, FR
(72) Hermann, Andreas, 95111 Rehau, DE
Zeeh, Jürgen, 95194 Regnitzlosau, DE
Seibert, Fabien, 57660 Lelling, FR
Vivenot, Olivier, 57420 Solgne, FR
(54) **Uzavírací uspořádání pro zakrytí otevřených nádob s kapalinou**

(32)	202018106585 U		<i>A61K 9/14</i>	(2006.01)
(31)	20.11.2018		<i>A61K 9/70</i>	(2006.01)
(33)	DE		<i>A61P 37/06</i>	(2006.01)
(74)	Čermák a spol., JUDr. Karel Čermák Ph.D., LL.M., advokát, Elišky Peškové 735/15, Praha 5, Smíchov, 15000		<i>A61K 31/435</i>	(2006.01)
(96)			03.12.2019	
(96)			19213120.9	
(73)			leon-nanodrugs GmbH, 81679 München, DE	
(72)			Beier, Wolfgang, 81545 Munich, DE	
			Horstotte, Elke, 81245 Munich, DE	
(51)	<i>G10L 19/16</i>	(2013.01)	Nanočástice obsahující takrolimus	
	<i>G10L 21/038</i>	(2013.01)		
	<i>G10L 19/24</i>	(2013.01)		
	G10L 19/035	(2013.01)		
(96)	10.03.2016			
(96)	19213743.8			
(73)	Dolby International AB, 1101 CN Amsterdam Zuidoost, NL			
(72)	VILLEMOES, Lars, 113 30 Stockholm, SE			
	PURNHAGEN, Heiko, 113 30 Stockholm, SE			
	EKSTRAND, Per, 113 30 Stockholm, SE			
(54)	Dekódování zvukových bitových proudů s metadaty vylepšené replikace spektrálního pásma v alespoň jednom výplňovém prvku			
(32)	15159067, 201562133800 P			
(31)	13.03.2015, 16.03.2015			
(33)	EP, US			
(74)	Všetečka Zelený Švorčík a partneři, advokátní a patentová kancelář, JUDr. Michal Havlík, Hálkova 1406/2, Praha 2, Nové Město, 12000			
(97)	EP 3658788			
(47)	11.08.2021			
(97)	31.01.2019			
(51)	<i>F16B 7/18</i>	(2006.01)		
	<i>F16B 37/04</i>	(2006.01)		
(96)	02.07.2018			
(96)	18737230.5			
(73)	fischerwerke GmbH & Co. KG, 72178 Waldachtal, DE			
(72)	FÖRMER, Thomas, 72401 Haigerloch-Gruol, DE			
(54)	Upevňovač pro připevnění na montážní kolejnici			
(32)	1020171116858			
(31)	26.07.2017			
(33)	DE			
(86)	PCT/EP2018/067733			
(87)	WO 2019/020320			
(74)	Všetečka Zelený Švorčík a partneři, advokátní a patentová kancelář, JUDr. Michal Havlík, Hálkova 1406/2, Praha 2, Nové Město, 12000			
(97)	EP 3659798			
(47)	08.09.2021			
(97)	03.06.2020			
(51)	<i>B32B 15/082</i>	(2006.01)		
	<i>B32B 15/18</i>	(2006.01)		
	<i>B32B 15/20</i>	(2006.01)		
	<i>B32B 27/08</i>	(2006.01)		
	<i>B32B 27/10</i>	(2006.01)		
	<i>B32B 27/18</i>	(2006.01)		
	<i>B32B 27/20</i>	(2006.01)		
	<i>B32B 27/30</i>	(2006.01)		
	<i>B32B 27/32</i>	(2006.01)		
	<i>B32B 27/36</i>	(2006.01)		
	<i>B32B 29/00</i>	(2006.01)		
(96)	29.11.2018			
(96)	18209151.2			
(73)	Röhm GmbH, 64295 Darmstadt, DE			
(72)	GUÉNANTEN, Claude, 64291 Darmstadt, DE			
	SEYOUM, Ghirmay, 63329 Egelsbach, DE			
	ENDERS, Michael, 64807 Dieburg, DE			
	GROOTHUES, Herbert, 64625 Bensheim, DE			
	STRUWE, Kim, 60598 Frankfurt am Main, DE			
(54)	Akrylové folie s vylepšenými UV-ochrannými vlastnostmi			
(74)	Traplová Hadr Kubát, advokátní a patentová kancelář, Ing. Jan Kubát, patentový zástupce, Přístavní 24, Praha 7, 17000			
(97)	EP 3662894			
(47)	28.07.2021			
(97)	10.06.2020			
(51)	<i>A61K 9/51</i>	(2006.01)		
	<i>A61K 31/436</i>	(2006.01)		
(97)	EP 3668772			
(47)	11.08.2021			
(97)	04.04.2019			
(51)	<i>B61D 19/02</i>	(2006.01)		
	<i>B60J 5/00</i>	(2006.01)		
(96)	26.09.2018			
(96)	18785851.9			
(73)	Siemens Mobility GmbH, 81739 München, DE			
(72)	HENGSTENBERG, Thomas, 82194 Gröbenzell, DE			
	KAMMERLOHER, Herbert, 82239 Biburg, DE			
	LANGENBACHER, Thomas, 86415 Mering, DE			
	WIMBERGER, Thomas, 85356 Freising, DE			
(54)	Rám vozidlového dveřního křídla jakož i vozidlové dveřní křídlo například pro kolejové vozidlo			
(32)	102017217359			
(31)	29.09.2017			
(33)	DE			
(86)	PCT/EP2018/076175			
(87)	WO 2019/063642			
(74)	Čermák a spol., JUDr. Karel Čermák Ph.D., LL.M., advokát, Elišky Peškové 735/15, Praha 5, Smíchov, 15000			
(97)	EP 3678293			
(47)	18.08.2021			
(97)	08.07.2020			
(51)	<i>H03F 1/34</i>	(2006.01)		
(96)	02.05.2016			
(96)	20159736.6			
(73)	Telefonaktiebolaget LM Ericsson (publ), 164 83 Stockholm, SE			
(72)	MU, Fenghao, 245 63 Hjärap, SE			
(54)	Zesilovač			
(74)	KOREJZOVA LEGAL v.o.s., JUDr. Petra Sauvage de Brantes, Korunní 810/104, Praha 10, Vinohrady, 10100			
(97)	EP 3679119			
(47)	04.08.2021			
(97)	14.03.2019			
(51)	<i>C12C 1/00</i>	(2006.01)		
	<i>C12C 1/02</i>	(2006.01)		
(96)	30.08.2018			
(96)	18758903.1			
(73)	Malteries Soufflet, 10400 Nogent sur Seine, FR			
(72)	GOUDOT, Philippe, Jean-Marie, 67370 Griesheim sur Souffel, FR			
(54)	Postup sladování pro namáčení zrna zahrnující krok cirkulace vody			
(32)	17306149			
(31)	05.09.2017			
(33)	EP			
(86)	PCT/EP2018/073376			
(87)	WO 2019/048338			
(74)	A. Holas & partner, Patentová a známková kancelář, Ing. Mgr. Hana Holasová, Křížová 105/4, Brno, Staré Brno, 60300			
(97)	EP 3689379			
(47)	11.08.2021			
(97)	05.08.2020			
(51)	<i>A61K 47/12</i>	(2006.01)		
	<i>A61K 9/00</i>	(2006.01)		
	<i>A61K 47/26</i>	(2006.01)		
	<i>A61K 9/14</i>	(2006.01)		
	<i>A61K 31/00</i>	(2006.01)		

(96)	<i>A61K 9/16</i>	(2006.01)	(96)	19156470.7	
(96)	<i>A61K 31/167</i>	(2006.01)	(73)	Haas + Sohn Ofentechnik GmbH, 5412 Puch, AT	
(96)	<i>A61K 31/194</i>	(2006.01)	(72)	Neudeck, Andreas, 5302 Henndorf, AT	
(96)	<i>A61K 31/40</i>	(2006.01)	(54)	Hořák na pelety	
(96)	<i>A61K 31/573</i>	(2006.01)	(74)	KOREJZOVA LEGAL v.o.s., JUDr. Petra Sauvage de Brantes, Korunní 810/104, Praha 10, Vinohrady, 10100	
(96)	<i>A61K 45/06</i>	(2006.01)			
(96)	<i>A61P 11/00</i>	(2006.01)			
(96)	<i>A61P 11/06</i>	(2006.01)	(97)	EP 3697091	
(96)	<i>A61P 11/08</i>	(2006.01)	(47)	29.09.2021	
(96)	<i>A61P 29/00</i>	(2006.01)	(97)	19.08.2020	
(96)	<i>A61P 43/00</i>	(2006.01)	(51)	<i>H04N 19/463</i>	(2014.01)
(96)	14.11.2016			<i>H04N 19/593</i>	(2014.01)
(96)	20156815.1			<i>H04N 19/186</i>	(2014.01)
(73)	Chiesi Farmaceutici S.p.A., 43122 Parma, IT		(96)	17.03.2014	
(72)	Cafiero, Claudio, 43122 Parma, IT		(96)	20168279.6	
	Ortenzi, Leonardo, 43122 Parma, IT		(73)	JVC KENWOOD Corporation, Yokohama-shi, Kanagawa 221-0022, JP	
(54)	Způsob přípravy prostředku ve formě suchého prášku s obsahem anticholinergika, kortikosteroidu a beta-adrenergika		(72)	NAKAMURA, Hiroya, Yokohama-shi, Kanagawa 221-0022, JP	
(32)	15194661			UEDA, Motoharu, Yokohama-shi, Kanagawa 221-0022, JP	
(31)	16.11.2015			FUKUSHIMA, Shigeru, Yokohama-shi, Kanagawa 221-0022, JP	
(33)	EP			KUMAKURA, Toru, Yokohama-shi, Kanagawa 221-0022, JP	
(74)	KOREJZOVA LEGAL v.o.s., JUDr. Petra Sauvage de Brantes, Korunní 810/104, Praha 10, Vinohrady, 10100		(54)	Zařízení dekódující obraz, způsob dekódování obrazu a program dekódující obraz	
			(32)	2013074913, 2013081796, 2013081797, 2014023251, 2014023252	
(97)	EP 3690577		(31)	29.03.2013, 29.03.2013, 10.04.2013, 10.04.2013, 10.02.2014, 10.02.2014	
(47)	29.09.2021		(33)	JP, JP, JP, JP, JP, JP	
(97)	05.08.2020		(74)	Traplová Hakr Kubát, advokátní a patentová kancelář, Ing. Jan Kubát patentový zástupce, Přístavní 24, Praha 7, 17000	
(51)	<i>G05B 19/418</i>	(2006.01)			
(96)	28.01.2020				
(96)	20154117.4		(97)	EP 3699758	
(73)	DGSHAPE Corporation, Hamamatsu-shi, Shizuoka 431-2103, JP		(47)	18.08.2021	
(72)	YOSHIOKA, Shiro, Hamamatsu-shi, Shizuoka 431-2103, JP		(97)	26.08.2020	
(54)	Systém řízení a způsob řízení pro řezací stroj		(51)	<i>G06F 9/455</i>	(2018.01)
(32)	2019016065			<i>G06F 11/34</i>	(2006.01)
(31)	31.01.2019		(96)	04.02.2010	
(33)	JP		(96)	19208540.5	
(74)	Traplová Hakr Kubát, advokátní a patentová kancelář, Ing. Jan Kubát, patentový zástupce, Přístavní 24, Praha 7, 17000		(73)	Telefonaktiebolaget LM Ericsson (publ), 164 83 Stockholm, SE	
			(72)	DAMOLA, Ayodele, Frisco, TX 75034, US	
(97)	EP 3692983			JOHNSON, Andreas, 754 43 Uppsala, SE	
(47)	11.08.2021		(54)	Monitorování výkonnosti sítě pro virtuální stroje	
(97)	12.08.2020		(74)	KOREJZOVA LEGAL v.o.s., JUDr. Petra Sauvage de Brantes, Korunní 810/104, Praha 10, Vinohrady, 10100	
(51)	<i>A61P 1/00</i>	(2006.01)			
	<i>A61K 9/20</i>	(2006.01)			
	<i>A61K 9/28</i>	(2006.01)	(97)	EP 3700475	
	<i>A61K 31/7068</i>	(2006.01)	(47)	04.08.2021	
	<i>A61P 1/18</i>	(2006.01)	(97)	03.10.2019	
	<i>A61P 15/08</i>	(2006.01)	(51)	<i>A61F 2/915</i>	(2013.01)
	<i>A61P 35/00</i>	(2006.01)	(96)	04.03.2019	
	<i>A61P 35/02</i>	(2006.01)	(96)	19718447.6	
	<i>A61P 43/00</i>	(2006.01)	(73)	Sahajanand Medical Technologies Private Limited, Gujarat- 395 004, IN	
	<i>A61K 47/26</i>	(2006.01)	(72)	LAKSHMINARAYANAN, Ramanan, Bangalore 560084, IN	
(96)	14.05.2009			KOTADIA, Dhirajlal Vallabhbai, Surat 395004, IN	
(96)	19213148.0			KHANPARA, Bhautik Chandulal, Surat 394190, IN	
(73)	Celgene Corporation, Summit, NJ 07901, US			SINGHVI, Abhijeet, Valsad 396105, IN	
(72)	BACKSTRÖM, Jay T, Leawood, KS Kansas 66224, US			NAIK, Parth Pramodkumar, Surat 394305, IN	
	LAI, Mei, Longmont, CO Colorado 80504, US		(54)	Stent	
	ETTER, Jeffrey B, Boulder, CO Colorado 80302, US		(32)	201821011999	
(54)	Perorální formulace cytidinových analogů a způsoby jejich použití		(31)	29.03.2018	
(32)	5360908 P, 20114508 P, 15787509 P		(33)	IN	
(31)	15.05.2008, 05.12.2008, 05.03.2009		(86)	PCT/IB2019/051717	
(33)	US, US, US		(87)	WO 2019/186296	
(74)	Všetečka Zelený Švorčík a partneři, advokátní a patentová kancelář, JUDr. Michal Havlík, Hálkova 1406/2, Praha 2, Nové Město, 12000		(74)	A. Holas & partner, Patentová a známková kancelář, Ing. Mgr. Hana Holasová, Křížová 105/4, Brno, Staré Brno, 60300	
(97)	EP 3693663		(97)	EP 3715156	
(47)	11.08.2021		(47)	04.08.2021	
(97)	12.08.2020		(97)	30.09.2020	
(51)	<i>F23L 1/02</i>	(2006.01)	(51)	<i>B60H 1/00</i>	(2006.01)
	<i>F23J 1/00</i>	(2006.01)		<i>B60H 1/32</i>	(2006.01)
	<i>F23B 60/00</i>	(2006.01)		<i>H05K 7/20</i>	(2006.01)
	<i>F23B 30/00</i>	(2006.01)		<i>H05K 5/02</i>	(2006.01)
	<i>F23B 40/08</i>	(2006.01)		<i>B60K 1/00</i>	(2006.01)
	<i>F23B 60/02</i>	(2006.01)		<i>B60H 1/14</i>	(2006.01)
	<i>F23H 9/02</i>	(2006.01)	(96)	25.03.2019	
(96)	11.02.2019		(96)	19165027.4	
			(73)	Konvekta Aktiengesellschaft, 34613 Schwalmstadt-Ziegenhain, DE	

- (72) Sonnekalb, Michael, 34613 Schwalmstadt, DE
Schneider, René, 34639 Schwarzenborn, DE
(54) **Chlazení měniče kmitočtu**
(74) KOREJZOVA LEGAL v.o.s., JUDr. Petra Sauvage de Brantes, Korunní
810/104, Praha 10, Vinohrady, 10100

- (97) **EP 3723807**
(47) 20.10.2021
(97) 20.06.2019
(51) **A61K 31/506** (2006.01)
A61K 31/497 (2006.01)
A61K 31/437 (2006.01)
A61K 31/444 (2006.01)
A61K 45/06 (2006.01)
A61P 25/18 (2006.01)
A61P 25/28 (2006.01)
A61P 25/22 (2006.01)
A61P 25/24 (2006.01)
A61P 25/00 (2006.01)
(96) 12.12.2018
(96) 18830163.4
(73) H. Lundbeck A/S, 2500 Valby, DK
(72) KEHLER, Jan, 2500 Valby, DK
JUHL, Karsten, 2500 Valby, DK
MARIGO, Mauro, 2500 Valby, DK
VITAL, Paulo, Jorge, Vieira, 2500 Valby, DK
JESSING, Mikkel, 2500 Valby, DK
LANGGÅRD, Morten, 2500 Valby, DK
RASMUSSEN, Lars, Kyhn, 2500 Valby, DK
CLEMENTSON, Carl, Martin, Sebastian, 2500 Valby, DK
(54) **Kombinovaná léčba zahrnující podávání 1H-pyrazolo[4,3-b]pyridinu**
(32) PA201700708
(31) 14.12.2017
(33) DK
(86) PCT/EP2018/084432
(87) WO 2019/115566
(74) Všeťečka Zelený Švorčík a partneři, advokátní a patentová kancelář, JUDr.
Michal Havlík, Hálkova 1406/2, Praha 2, Nové Město, 12000

- (97) **EP 3733591**
(47) 08.09.2021
(97) 04.11.2020
(51) **B68C 1/02** (2006.01)
B68C 1/04 (2006.01)
(96) 30.04.2019
(96) 19171962.4

- (73) Euroriding GmbH & Co KG, 25355 Heede, DE
(72) Carsten, Engelke, 30855 Langenhagen, DE
(54) **Jezdecké sedlo a sedlová kostra na jezdecké sedlo**
(74) Všeťečka Zelený Švorčík a partneři, advokátní a patentová kancelář, JUDr.
Michal Havlík, Hálkova 1406/2, Praha 2, Nové Město, 12000

- (97) **EP 3743064**
(47) 11.08.2021
(97) 26.12.2019
(51) **A61K 31/402** (2006.01)
A61P 13/12 (2006.01)
(96) 24.06.2019
(96) 19734023.5
(73) SynAct Pharma ApS, 2840 Holte, DK
(72) JONASSEN, Thomas Engelbrecht Nordkild, 2840 Holte, DK
(54) **Léčba proteinurie**
(32) 18179319
(31) 22.06.2018
(33) EP
(86) PCT/EP2019/066578
(87) WO 2019/243625
(74) PatentEnter s.r.o., Koliště 1965/13a, Brno, Černá Pole, 60200

- (97) **EP 3800542**
(47) 15.09.2021
(97) 07.04.2021
(51) **G06F 3/14** (2006.01)
G09G 5/00 (2006.01)
G09G 5/10 (2006.01)
(96) 06.12.2012
(96) 20203561.4
(73) Dolby Laboratories Licensing Corporation, San Francisco, CA 94103, US
(72) MILLER, Jon Scott, Burbank, CA 91505-5300, US
DALY, Scott, San Francisco, CA 94103, US
NEZAMABADI, Mahdi, Moorestown, NJ 08057, US
ATKINS, Robin, Sunnyvale, CA 94085-4703, US
(54) **Zařízení a způsob vylepšování výměny vnímavostních jasových
obrazových dat, založených na nelinearitě, mezi různými
funkcionalitami displejů**
(32) 201161567579 P, 201261674503 P, 201261703449 P
(31) 06.12.2011, 23.07.2012, 20.09.2012
(33) US, US, US
(74) Všeťečka Zelený Švorčík a partneři, advokátní a patentová kancelář, JUDr.
Michal Havlík, Hálkova 1406/2, Praha 2, Nové Město, 12000

Zveřejněné opravené překlady evropských patentových spisů

U následujících udělených evropských patentů s účinky pro Českou republiku byl majitelem předložen opravený překlad patentového spisu do českého jazyka (§35d odst. 2 zákona č. 527/1990 Sb., v platném znění).

Datem zveřejnění opraveného překladu evropského patentového spisu je datum publikace tohoto Věstníku.

- (97) EP 2855567

Zveřejněné překlady pozměněného nebo omezeného znění evropských patentových spisů

U následujících udělených evropských patentů s účinky pro Českou republiku byl majitelem předložen český překlad pozměněného nebo omezeného znění evropského patentového spisu (§35f odst. 3 zákona č. 527/1990 Sb., v platném znění).

Datem zveřejnění překladu pozměněného nebo omezeného znění evropského patentového spisu je datum publikace tohoto Věstníku.

- (97) **EP 2358798** (97) **EP 2701499** (97) **EP 2738340**
(97) **EP 2552242** (97) **EP 2701892** (97) **EP 3098136**

Evropské patenty zachované v pozměněném nebo omezeném znění

V této části jsou uvedeny evropské patenty s účinky pro Českou republiku, které byly Evropským úřadem podle článku 102 Úmluvy o udělování evropských patentů zachovány v omezeném znění podle čl. 105a - 105c EPC 2000, nebo v pozměněném znění (§ 35f zákona č. 527/1990 Sb., v platném znění).

(97)	Datum oznámení o zachování patentu	(97)	Datum oznámení o zachování patentu
EP 2380966	10.11.2021	EP 2674476	10.11.2021
EP 2630263	10.11.2021	EP 3206513	10.11.2021
EP 2659071	10.11.2021		

Evropské patenty zrušené Evropským patentovým úřadem

Následující evropské patenty udělené Evropským patentovým úřadem s účinky pro Českou republiku byly zrušeny Evropským patentovým úřadem podle článku 102 Úmluvy o udělování evropských patentů (§ 35f odst 2 zákona č. 527/1990 Sb., v platném znění).

(97) EP 1549490	(97) EP 1711513	(97) EP 2715268
-----------------	-----------------	-----------------

MM4A

Zánik evropských patentů nezaplacením poplatků za udržování platnosti patentu

Následující evropské patenty udělené Evropským patentovým úřadem s účinky pro Českou republiku zanikly pro nezaplacení poplatků za udržování platnosti patentu (§ 22 písm. b) zákona č. 527/1990 Sb., v platném znění).

(97) EP 1359335	(97) EP 2152167	(97) EP 2707478	(97) EP 3095368
(97) EP 1384438	(97) EP 2153130	(97) EP 2710257	(97) EP 3095369
(97) EP 1475185	(97) EP 2155428	(97) EP 2777411	(97) EP 3095727
(97) EP 1593434	(97) EP 2248648	(97) EP 2801588	(97) EP 3133691
(97) EP 1622770	(97) EP 2250931	(97) EP 2801928	(97) EP 3139742
(97) EP 1623201	(97) EP 2253556	(97) EP 2847112	(97) EP 3140098
(97) EP 1623719	(97) EP 2260875	(97) EP 2847554	(97) EP 3140319
(97) EP 1743029	(97) EP 2279082	(97) EP 2856930	(97) EP 3140889
(97) EP 1744789	(97) EP 2282911	(97) EP 2913153	(97) EP 3142511
(97) EP 1747543	(97) EP 2285589	(97) EP 2942193	(97) EP 3143352
(97) EP 1753440	(97) EP 2297496	(97) EP 2942311	(97) EP 3148913
(97) EP 1879895	(97) EP 2356996	(97) EP 2942365	(97) EP 3149229
(97) EP 1890904	(97) EP 2390445	(97) EP 2942492	(97) EP 3170958
(97) EP 2013246	(97) EP 2427303	(97) EP 2954879	(97) EP 3241470
(97) EP 2013597	(97) EP 2429581	(97) EP 2982021	(97) EP 3241472
(97) EP 2015651	(97) EP 2438034	(97) EP 2994479	(97) EP 3246269
(97) EP 2016323	(97) EP 2520843	(97) EP 2995395	(97) EP 3294077
(97) EP 2017234	(97) EP 2567011	(97) EP 2997213	(97) EP 3294939
(97) EP 2021002	(97) EP 2569108	(97) EP 2999560	(97) EP 3358571
(97) EP 2021006	(97) EP 2593623	(97) EP 2999861	(97) EP 3398432
(97) EP 2021792	(97) EP 2659868	(97) EP 3090856	(97) EP 3406672
(97) EP 2075007	(97) EP 2660639	(97) EP 3090898	(97) EP 3452660
(97) EP 2116441	(97) EP 2662739	(97) EP 3090927	(97) EP 3454715
(97) EP 2128212	(97) EP 2704701	(97) EP 3091056	(97) EP 3492195
(97) EP 2143792	(97) EP 2704741	(97) EP 3093101	
(97) EP 2151250	(97) EP 2705125	(97) EP 3095367	

PD4A

Převod práv a ostatní změny majitelů evropských patentů

(97) EP 1785142 (73) Takeda Pharmaceutical Company Limited, Osaka-shi, Osaka, JP	(97) EP 2610344 (73) Corteva Agriscience LLC, Indianapolis, 46268, IN, US
(97) EP 1951455 (73) CLECIM SAS, 42600 Savigneux, FR	(97) EP 2775884 (73) DewertOkin KFT, H-6000 Kecskemét, HU
(97) EP 2066349 (73) Viela Bio, Inc., Gaithersburg, 20878, MD, US	(97) EP 2787818 (73) Corteva Agriscience LLC, Indianapolis, 46268, IN, US
(97) EP 2137076 (73) Reifenhäuser GmbH & Co. KG Maschinenfabrik, 53844 Troisdorf, DE	(97) EP 2811830 (73) Corteva Agriscience LLC, Indianapolis, 46268, IN, US
(97) EP 2512225 (73) Corteva Agriscience LLC, Indianapolis, 46268, IN, US	(97) EP 2827713 (73) Corteva Agriscience LLC, Indianapolis, 46268, IN, US
(97) EP 2539505 (73) Ahlstrom-Munksjö Oyj, 00100 Helsinki, FI	(97) EP 2827714 (73) Corteva Agriscience LLC, Indianapolis, 46268, IN, US

(97) **EP 2845520**
(73) DewertOkin KFT, H-6000 Kecskemét, HU

(97) **EP 2877008**
(73) Corteva Agriscience LLC, Indianapolis, 46268, IN, US

(97) **EP 2877012**
(73) Corteva Agriscience LLC, Indianapolis, 46268, IN, US

(97) **EP 2877022**
(73) Corteva Agriscience LLC, Indianapolis, 46268, IN, US

(97) **EP 2877024**
(73) Corteva Agriscience LLC, Indianapolis, 46268, IN, US

(97) **EP 2931045**
(73) Corteva Agriscience LLC, Indianapolis, 46268, IN, US

(97) **EP 2931048**
(73) Corteva Agriscience LLC, Indianapolis, 46268, IN, US

(97) **EP 2938191**
(73) Corteva Agriscience LLC, Indianapolis, 46268, IN, US

(97) **EP 2938193**
(73) Corteva Agriscience LLC, Indianapolis, 46268, IN, US

(97) **EP 2941126**
(73) Corteva Agriscience LLC, Indianapolis, 46268, IN, US

(97) **EP 2943066**
(73) Corteva Agriscience LLC, Indianapolis, 46268, IN, US

(97) **EP 2947986**
(73) Corteva Agriscience LLC, Indianapolis, 46268, IN, US

(97) **EP 2947987**
(73) Corteva Agriscience LLC, Indianapolis, 46268, IN, US

(97) **EP 2947988**
(73) Corteva Agriscience LLC, Indianapolis, 46268, IN, US

(97) **EP 2967069**
(73) Corteva Agriscience LLC, Indianapolis, 46268, IN, US

(97) **EP 3035799**
(73) Corteva Agriscience LLC, Indianapolis, 46268, IN, US

(97) **EP 3054774**
(73) Corteva Agriscience LLC, Indianapolis, 46268, IN, US

(97) **EP 3089587**
(73) Corteva Agriscience LLC, Indianapolis, 46268, IN, US

(97) **EP 3094175**
(73) Corteva Agriscience LLC, Indianapolis, 46268, IN, US

(97) **EP 3137437**
(73) Corteva Agriscience LLC, Indianapolis, 46268, IN, US

(97) **EP 3204517**
(73) Rutgers, the State University of New Jersey, New Brunswick, 08901, NJ, US

(97) **EP 3234197**
(73) Corteva Agriscience LLC, Indianapolis, 46268, IN, US

(97) **EP 3240773**
(73) Corteva Agriscience LLC, Indianapolis, 46268, IN, US

(97) **EP 3258964**
(73) Targinta AB, 22381 Lund, SE

(97) **EP 3280441**
(73) Alektor LLC, South San Francisco, 94080, CA, US

(97) **EP 3287094**
(73) TALLADIUM ESPAÑA, S.L., 25005 Lleida, ES

(97) **EP 3296230**
(73) Precision Valve Corporation, Greenville, 29609, SC, US

(97) **EP 3323922**
(73) Concrete Canvas Technology Ltd., Pontyclun CF72 8HL, GB

(97) **EP 3359153**
(73) Corteva Agriscience LLC, Indianapolis, 46268, IN, US

(97) **EP 3363291**
(73) BackNet GmbH, 33649 Bielefeld, DE

(97) **EP 3472549**
(73) M41B a.s., Praha 5, Lahovice, CZ

FG1K

Zapsané užité vzory - přehled podle čísel zápisu

V období uzávěrky tohoto čísla Věstníku zapsal Úřad průmyslového vlastnictví tyto užité vzory.

(11)	(51)		(11)	(51)		(11)	(51)	
35529	<i>A 61 G 7/05</i>	(2006.01)	35538	<i>F 01 M 1/06</i>	(2006.01)	35547	<i>C 12 Q 1/68</i>	(2018.01)
35530	<i>H 05 H 1/34</i>	(2006.01)	35539	<i>A 01 M 7/00</i>	(2006.01)	35548	<i>C 12 Q 1/68</i>	(2018.01)
35531	<i>A 62 C 31/02</i>	(2006.01)	35540	<i>E 04 B 1/12</i>	(2006.01)	35549	<i>C 12 Q 1/68</i>	(2018.01)
35532	<i>A 62 C 2/04</i>	(2006.01)	35541	<i>A 61 L 2/02</i>	(2006.01)	35550	<i>D 04 H 1/42</i>	(2012.01)
35533	<i>A 23 G 9/32</i>	(2006.01)	35542	<i>F 16 C 11/06</i>	(2006.01)	35551	<i>F 24 S 25/30</i>	(2018.01)
35534	<i>A 63 B 57/00</i>	(2015.01)	35543	<i>A 45 F 3/08</i>	(2006.01)	35552	<i>A 42 B 3/12</i>	(2006.01)
35535	<i>A 01 P 3/00</i>	(2006.01)	35544	<i>F 16 B 7/04</i>	(2006.01)	35553	<i>E 04 B 1/58</i>	(2006.01)
35536	<i>A 61 G 7/05</i>	(2006.01)	35545	<i>A 61 B 5/053</i>	(2021.01)			
35537	<i>A 41 D 1/04</i>	(2006.01)	35546	<i>C 12 Q 1/68</i>	(2018.01)			

FG1K

Zapsané užité vzory - řazené podle MPT

(51)	<i>A01M 7/00</i>	(2006.01)	(54)	Vesta pro zásobníky do pušky a pistole
	<i>A01G 3/08</i>	(2006.01)	(74)	INPROCHES Patentová a známková kancelář, Mgr. Alžběta Jurtíková, Mezírka 775/1, Brno, Veveří, 60200
(11)	35539			
(21)	2021-38983		(51)	<i>A42B 3/12</i>
(22)	12.07.2021			(2006.01)
(47)	16.11.2021			<i>A42B 3/10</i>
(73)	Janečka Josef Mgr., Vizovice, CZ			(2006.01)
(72)	Janečka Josef Mgr., Vizovice, CZ		(11)	35552
(54)	Šplhavý postřikovač kmenu stromu		(21)	2021-39168
(74)	Halaxová & Halaxová TETRAPAT, Mgr. Eva Halaxová, Jinonická 804/80, Praha 5, Košíře, 15800		(22)	13.09.2021
			(47)	16.11.2021
			(73)	ARGUN s.r.o., Hradec Králové, Pražské Předměstí, CZ
(51)	<i>A01P 3/00</i>	(2006.01)	(72)	Petr Stanislav Ing., Hradec Králové, Nový Hradec Králové, CZ
	<i>A01N 35/02</i>	(2006.01)	(54)	Tlumicí protinázorová vložka pro přilby
	<i>A01N 65/20</i>	(2009.01)	(74)	Václav Müller, Filipova 2016/6, Praha 4, Chodov, 14800
	<i>A01N 25/08</i>	(2006.01)		
	<i>A01N 25/12</i>	(2006.01)	(51)	<i>A45F 3/08</i>
(11)	35535		(11)	35543
(21)	2021-38891		(21)	2021-39046
(22)	09.06.2021		(22)	29.07.2021
(47)	16.11.2021		(47)	16.11.2021
(73)	Výzkumný ústav rostlinné výroby, v. v. i., Praha 6, Ruzyně, CZ		(73)	Sport Arsenal s.r.o., Lysá nad Labem, CZ
	AGRO CS a.s., Říkov, CZ		(72)	Suchý Jiří Ing., Lysá nad Labem, CZ
(72)	Pavela Roman doc. Ing., Ph.D., Libovice, CZ		(54)	Batoň na kolo
	Žabka Martin Ing., Ph.D., Praha 10, Hostivař, CZ		(74)	Ing. Václav Kratochvíl, Husníkova 2086/22, Praha 5, Stodůlky, 15800
(54)	Granulovaná speciální směs určená proti půdním houbovým patogenům			
			(51)	<i>A61B 5/053</i>
(51)	<i>A23G 9/32</i>	(2006.01)	(11)	35545
	<i>A23G 9/38</i>	(2006.01)	(21)	2021-39109
(11)	35533		(22)	24.08.2021
(21)	2021-38736		(47)	16.11.2021
(22)	15.04.2021		(73)	Vysoká škola báňská-Technická univerzita Ostrava, Ostrava, Poruba, CZ
(47)	16.11.2021		(72)	Schmidt Martin Ing., Ostrava, Poruba, CZ
(73)	Blahovec Jan, Hýskov, CZ			Penhaker Marek prof. Ing., Ph.D., Ostrava, Zábřeh, CZ
	Olejníček Jaroslav, Olejníček, Karlovy Vary, CZ		(54)	Zařízení pro měření bioimpedance lidského těla
(72)	Blahovec Jan, Hýskov, CZ			
	Olejníček Jaroslav, Olejníček, Karlovy Vary, CZ		(51)	<i>A61G 7/05</i>
(54)	Sušená zmrzlinová směs s vysokým obsahem syrovátkového proteinu			(2006.01)
(74)	Jaroslav Olejníček, Moskevská 2035/21, Karlovy Vary, 36001			<i>A47C 21/08</i>
			(11)	35529
(51)	<i>A41D 1/04</i>	(2006.01)	(21)	2020-38411
	<i>F41H 1/00</i>	(2006.01)	(22)	29.12.2020
	<i>A45F 3/06</i>	(2006.01)	(47)	16.11.2021
	<i>A45F 3/04</i>	(2006.01)	(73)	LINET spol. s r.o., Slaný, CZ
(11)	35537		(72)	Ertelt Martin Ing., Fulnek, CZ
(21)	2021-38937		(54)	Lůžko se samo-aretačním kolébkovým mechanismem pro odnímatelné části lůžka
(22)	25.06.2021			
(47)	16.11.2021		(51)	<i>A61G 7/05</i>
(73)	Lohnický Karel, Havířov, Podlesí, CZ			(2006.01)
(72)	Lohnický Karel, Havířov, Podlesí, CZ			<i>A47C 21/08</i>
			(11)	35536
			(21)	2021-38924

- (22) 22.06.2021
(47) 16.11.2021
(73) LINET spol. s r.o., Slaný, CZ
(72) Coupek Pavel Ing., Kladno, Kročehlavky, CZ
(54) **Aretační mechanismus trubkové postranice**
-
- (51) **A61L 2/02** (2006.01)
A61L 2/07 (2006.01)
A61L 9/14 (2006.01)
- (11) 35541
(21) **2021-39003**
(22) 15.07.2021
(47) 16.11.2021
(73) PROFITERM PROTECH s.r.o., Ostrava, Slezská Ostrava, CZ
(72) Mydlarčík René, Ostrava, Petřkovice, CZ
(54) **Zařízení pro rozptýl kapalinového aerosolu**
(74) Silesia Patent, s.r.o., Soukromá 261, Václavovice, 73934
-
- (51) **A62C 2/04** (2006.01)
C09D 5/18 (2006.01)
- (11) 35532
(21) **2021-38670**
(22) 25.03.2021
(47) 16.11.2021
(73) WIEDEN s.r.o., Liberec, Liberec VIII-Dolní Hanychov, CZ
(72) Wieden Pavel Ing., Liberec, Liberec XV-Starý Harcov, CZ
Řehák Jakub Ing., Liberec, Liberec XV-Starý Harcov, CZ
(54) **Konstrukční úprava hořlavého materiálu**
(74) RETROPATENT s.r.o., Dobiášova 1246/29, Liberec, Liberec VI-Rochlice, 46006
-
- (51) **A62C 31/02** (2006.01)
- (11) 35531
(21) **2021-38491**
(22) 18.11.2020
(47) 16.11.2021
(32) 10.04.2020
(31) 2020113289
(33) RU
(73) JETEX Innovation s.r.o., Jesenice, Osnice, CZ
(72) Lepešinskij Igor Alexandrovič prof. Ing., CSc., 125 445 Moskva, RU
Belonogov Andrej Petrovič Ing., 115088 Moskva, RU
Migačev Alexandr Anatoljevič Ing., 127486 Moskva, RU
Snoza Radim, Jesenice, Osnice, CZ
(54) **Hasičí zařízení s požární proudnicí**
(74) Ing. Marie Smrčková, patentový zástupce, Velflíkova 1431/10, Praha 6, Dejvice, 16000
-
- (51) **A63B 57/00** (2015.01)
A63B 47/00 (2006.01)
- (11) 35534
(21) **2021-38832**
(22) 21.05.2021
(47) 16.11.2021
(73) PAVLŮ - Innovation, s.r.o., Liberec, Liberec XXIII-Doubí, CZ
(72) Pavlů Miloš Ing., CSc., Liberec, Liberec XIX-Horní Hanychov, CZ
(54) **Zakladač golfových míčků**
(74) RETROPATENT s.r.o., Dobiášova 1246/29, Liberec, Liberec VI-Rochlice, 46006
-
- (51) **C12Q 1/68** (2018.01)
C12Q 1/6844 (2018.01)
C12Q 1/6853 (2018.01)
C12Q 1/686 (2018.01)
C12Q 1/6876 (2018.01)
C12Q 1/6888 (2018.01)
- (11) 35546
(21) **2021-39115**
(22) 25.08.2021
(47) 16.11.2021
(73) Výzkumný ústav rostlinné výroby, v. v. i., Praha 6, Ruzyně, CZ
Ústav experimentální botaniky AV ČR, v. v. i., Praha 6, Lysolaje, CZ
(72) Moravec Tomáš Mgr., Ph.D., Praha 6, Bubeneč, CZ
Kumar Jiban Ing., Ph.D., Buštěhrad, CZ
Slavíková Lucie Ing., Šlapanice, CZ

- (54) **Reakční směs pro amplifikaci fragmentů RNA 1 genomu viru kroužkovitostí tabáku pomocí PCR**
-
- (51) **C12Q 1/68** (2018.01)
C12Q 1/6844 (2018.01)
C12Q 1/6853 (2018.01)
C12Q 1/686 (2018.01)
C12Q 1/6876 (2018.01)
C12Q 1/6888 (2018.01)
- (11) 35547
(21) **2021-39116**
(22) 25.08.2021
(47) 16.11.2021
(73) Výzkumný ústav rostlinné výroby, v. v. i., Praha 6, Ruzyně, CZ
Ústav experimentální botaniky AV ČR, v. v. i., Praha 6, Lysolaje, CZ
(72) Moravec Tomáš Mgr., Ph.D., Praha 6, Bubeneč, CZ
Kumar Jiban Ing., Ph.D., Buštěhrad, CZ
Slavíková Lucie Ing., Šlapanice, CZ
(54) **Reakční směs pro amplifikaci fragmentů RNA 2 genomu viru kroužkovitostí tabáku pomocí PCR**
-
- (51) **C12Q 1/68** (2018.01)
C12Q 1/6876 (2018.01)
C12N 15/11 (2006.01)
- (11) 35548
(21) **2021-39132**
(22) 01.09.2021
(47) 16.11.2021
(73) Výzkumný ústav rostlinné výroby, v. v. i., Praha 6, Ruzyně, CZ
(72) Sovová Tereza Ing., Ph.D., Praha 5, Radotín, CZ
Svoboda Pavel Ing., Ph.D., Rochov, CZ
Krajčí Lucie Ing., Rakovník, Rakovník II, CZ
Ovesná Jaroslava doc. RNDr., CSc., Kladno 4, CZ
(54) **Plasmidový standard pro multiplexní detekci viru mozaiky kvěťáku a screening GMO**
-
- (51) **C12Q 1/68** (2018.01)
C12Q 1/6844 (2018.01)
C12Q 1/6853 (2018.01)
C12Q 1/686 (2018.01)
C12Q 1/6876 (2018.01)
- (11) 35549
(21) **2021-39133**
(22) 01.09.2021
(47) 16.11.2021
(73) Výzkumný ústav rostlinné výroby, v. v. i., Praha 6, Ruzyně, CZ
(72) Svobodová Leona RNDr. Mgr., Ph.D., Zákolany, CZ
Sovová Tereza Ing., Ph.D., Praha 5, Radotín, CZ
Svoboda Pavel Ing., Ph.D., Rochov, CZ
Koláriková Lucia Mgr., 85105 Bratislava, SK
Jungová Michaela Ing. et Ing., DiS, Praha 10, Vršovice, CZ
(54) **Sada primerů a DNA sond EPITOP pro stanovení obsahu proteinů ovsu způsobujících celiakii pomocí multiplex real-time PCR**
-
- (51) **D04H 1/42** (2012.01)
D04H 1/425 (2012.01)
D04H 1/4266 (2012.01)
D04H 1/4374 (2012.01)
D04H 1/485 (2012.01)
D04H 1/70 (2012.01)
- (11) 35550
(21) **2021-39142**
(22) 03.09.2021
(47) 16.11.2021
(73) PARDAM NANO4FIBERS s.r.o., Roudnice nad Labem, CZ
Clutex - klastr technické textilie, z.s., Liberec, Liberec III-Jeřáb, CZ
(72) Růžičková Jana Ing., Ph.D., Praha 4, Kunratice, CZ
Hřebíček Tomáš Ing., Litoměřice, Předměstí, CZ
Buk Jan Mgr., Roudnice nad Labem, CZ
(54) **Biodegradabilní kompozitní filtrační textilie obsahující submikronová vlákna pro ochranu dýchacích cest a další zdravotnické aplikace**
(74) Kania, Sedlák, Smola, s.r.o., Mendlovo náměstí 907/1a, Brno, Staré Brno, 60300
-
- (51) **E04B 1/12** (2006.01)
E04F 13/15 (2006.01)

(11) 35540	(73) České vysoké učení technické v Praze, Praha 6, Dejvice, CZ	(73) ROON s.r.o., Hradec Králové, Pražské Předměstí, CZ
(21) 2021-38993	OGB s.r.o., Teplice, CZ	(72) Zilvar Ladislav, Hradec Králové, Pražské Předměstí, CZ
(22) 13.07.2021	(72) Sokol Zdeněk Ing., Ph.D., Vinařice, CZ	(54) Spojovací prvek konstrukčních tyčí a geodetický dóm s tímto spojovacím prvkem
(47) 16.11.2021	Eliášová Martina doc. Ing., CSc., Praha 6, Břevnov, CZ	(74) Jan Brykner, patentový zástupce, Resslova 741, Hradec Králové, 50002
(73) Kotvení vrstvených skleněných prvků k podpůrné nosné konstrukci, zejména zastřešení	Rainer Evžen Ing., Velemín, CZ	
(74) Ing. Václav Kratochvíl, Husníkova 2086/22, Praha 5, Stodůlky, 15800	(54) Kotvení vrstvených skleněných prvků k podpůrné nosné konstrukci, zejména zastřešení	
	(74) Ing. Václav Kratochvíl, Husníkova 2086/22, Praha 5, Stodůlky, 15800	
(51) E04B 1/58 (2006.01)		(51) F16C 11/06 (2006.01)
(11) 35553		(11) 35542
(21) 2021-39170		(21) 2021-39028
(22) 14.09.2021		(22) 23.07.2021
(47) 16.11.2021		(47) 16.11.2021
(73) Alca plast, s.r.o., Praha 1, Nové Město, CZ		(73) Strojmetal Aluminium Forging a.s., Kamenice, CZ
(72) Fabičovic František Ing., Valtice, CZ		VÚTS, a.s., Liberec, Liberec XI-Růžodol I, CZ
(54) Spojka konstrukčních profilů		SVÚM a.s., Čelákovice, CZ
(74) Ing. Dobroslav Musil, patentová kancelář, Ing. Dobroslav Musil, patentový zástupce, Zábřdovická 801/11, Brno, Zábřdovice, 61500		(72) Balík Josef Ing., Benešov, CZ
		Kult Jaroslav Ing., Ph.D., Liberec, Liberec XXX-Vratislavice nad Nisou, CZ
		Očenášek Vladivoj Ing., CSc., Odolena Voda, Dolínky, CZ
		Luštinec Jan Ing., Vyšehořovice, CZ
		(54) Kloubové uložení
		(74) Strojmetal Aluminium Forging a.s., Ringhofferova 66, Kamenice, 25168
(51) F01M 1/06 (2006.01)		
F01M 1/04 (2006.01)		(51) F24S 25/30 (2018.01)
(11) 35538		F24S 25/60 (2018.01)
(21) 2021-38947		F24S 40/44 (2018.01)
(22) 29.06.2021		F24S 80/70 (2018.01)
(47) 16.11.2021		F24S 20/67 (2018.01)
(73) Böhm Pavel, Velvary, CZ		(11) 35551
(72) Böhm Pavel, Velvary, CZ		(21) 2021-39164
(54) Motor s beztrátovým systémem mazání		(22) 10.09.2021
(74) DANĚK & PARTNERS Advokátní a patentová kancelář, Ing. Vilém Daněk Ph.D. LL.M., patentový zástupce, Vinohradská 403/17, Praha 2, Vinohrady, 12000		(47) 16.11.2021
		(73) DEK a.s., Praha 10, Malešice, CZ
		(72) Žák Antonín Ing., Ph.D., Modřice, CZ
		Světlik Adam Ing., Kojátky, CZ
		(54) Systém uchycení solárních panelů pro šikmé až svislé plochy
		(74) PatentEnter s.r.o., Koliště 1965/13a, Brno, Černá Pole, 60200
(51) F16B 7/04 (2006.01)		
F16B 2/00 (2006.01)		(51) H05H 1/34 (2006.01)
E04C 3/00 (2006.01)		(11) 35530
E04G 7/06 (2006.01)		(21) 2021-38462
E04G 7/24 (2006.01)		(22) 15.01.2021
E04H 15/34 (2006.01)		(47) 16.11.2021
E04H 15/36 (2006.01)		(73) B&Bartoni, spol. s r.o., Doubravička, CZ
(11) 35544		(72) Chumchal Roman, Velké Všelisy, CZ
(21) 2021-39092		(54) Ochranný štít trysky plazmového hořáku
(22) 17.08.2021		(74) Šindelka & Lachmannová advokáti s.r.o., Mgr. Karel Šindelka, Slavětínská 1146/39, Praha 9, Klánovice, 19014
(47) 16.11.2021		

Seznam majitelů zapsaných užitéch vzorů

(73) AGRO CS a.s., Říkov, CZ	(11) 35535	(51) A 01 P 3/00	(2006.01)	(73) PARDAM NANO4FIBERS s.r.o., Roudnice nad Labem, CZ	(11) 35550	(51) D 04 H 1/42	(2012.01)
Alca plast, s.r.o., Praha 1, Nové Město, CZ	35553	E 04 B 1/58	(2006.01)	PAVLŮ - Innovation, s.r.o., Liberec, Liberec XXIII-Doubí, CZ	35534	A 63 B 57/00	(2015.01)
ARGUN s.r.o., Hradec Králové, Pražské Předměstí, CZ	35552	A 42 B 3/12	(2006.01)	PROFITERM PROTECH s.r.o., Ostrava, Slezská Ostrava, CZ	35541	A 61 L 2/02	(2006.01)
B&Bartoni, spol. s r.o., Doubravička, CZ	35530	H 05 H 1/34	(2006.01)	ROON s.r.o., Hradec Králové, Pražské Předměstí, CZ	35544	F 16 B 7/04	(2006.01)
Clutex - klastr technické textilie, z.s., Liberec, Liberec III-Jeřáb, CZ	35550	D 04 H 1/42	(2012.01)	Sport Arsenal s.r.o., Lysá nad Labem, CZ	35543	A 45 F 3/08	(2006.01)
České vysoké učení technické v Praze, Praha 6, Dejvice, CZ	35540	E 04 B 1/12	(2006.01)	Strojmetal Aluminium Forging a.s., Kamenice, CZ	35542	F 16 C 11/06	(2006.01)
DEK a.s., Praha 10, Malešice, CZ	35551	F 24 S 25/30	(2018.01)	SVÚM a.s., Čelákovice, CZ	35542	F 16 C 11/06	(2006.01)
JETEX Innovation s.r.o., Jesenice, Osnice, CZ	35531	A 62 C 31/02	(2006.01)	Ústav experimentální botaniky AV ČR, v. v. i., Praha 6, Lysolaje, CZ	35546	C 12 Q 1/68	(2018.01)
LINET spol. s r.o., Slaný, CZ	35529	A 61 G 7/05	(2006.01)	Ústav experimentální botaniky AV ČR, v. v. i., Praha 6, Lysolaje, CZ	35547	C 12 Q 1/68	(2018.01)
LINET spol. s r.o., Slaný, CZ	35536	A 61 G 7/05	(2006.01)				
OGB s.r.o., Teplice, CZ	35540	E 04 B 1/12	(2006.01)				

(73)	(11)	(51)		(73)	(11)	(51)	
VÚTS, a.s., Liberec, Liberec XI-Růžodol I, CZ	35542	F 16 C 11/06	(2006.01)	Výzkumný ústav rostlinné výroby, v. v. i., Praha 6, Ruzyně, CZ	35549	C 12 Q 1/68	(2018.01)
Vysoká škola báňská-Technická univerzita Ostrava, Ostrava, Poruba, CZ	35545	A 61 B 5/053	(2021.01)	WIEDEN s.r.o., Liberec, Liberec VIII-Dolní Hanychov, CZ	35532	A 62 C 2/04	(2006.01)
Výzkumný ústav rostlinné výroby, v. v. i., Praha 6, Ruzyně, CZ	35535	A 01 P 3/00	(2006.01)	Blahovec Jan, Hýskov, CZ	35533	A 23 G 9/32	(2006.01)
Výzkumný ústav rostlinné výroby, v. v. i., Praha 6, Ruzyně, CZ	35546	C 12 Q 1/68	(2018.01)	Böhm Pavel, Velvary, CZ	35538	F 01 M 1/06	(2006.01)
Výzkumný ústav rostlinné výroby, v. v. i., Praha 6, Ruzyně, CZ	35547	C 12 Q 1/68	(2018.01)	Janečka Josef Mgr., Vizovice, CZ	35539	A 01 M 7/00	(2006.01)
Výzkumný ústav rostlinné výroby, v. v. i., Praha 6, Ruzyně, CZ	35548	C 12 Q 1/68	(2018.01)	Lohnický Karel, Havířov, Podlesí, CZ	35537	A 41 D 1/04	(2006.01)
				Olejníček Jaroslav, Olejnicek, Karlovy Vary, CZ	35533	A 23 G 9/32	(2006.01)

FG4Q

Zapsané průmyslové vzory - přehled podle čísel zápisu

V období uzávěrky tohoto čísla Věstníku zapsal Úřad průmyslového vlastnictví tyto průmyslové vzory:

(11)	(51)	(11)	(51)	(11)	(51)
37841	23-04	37844	24-02	37847	07-04
37842	08-06	37845	16-01	37848	07-04
37843	32-00	37846	07-04		

FG4Q

Zapsané průmyslové vzory - přehled podle tříd

- (51) **07-04**
- (11) 37846
- (21) 2021-41916
- (22) 31.03.2021
- (15) 10.11.2021
- (54) **Mlýnek na koření**
- (28) 1
- (73) Mendelova univerzita v Brně, Brno, Černá Pole, CZ
- (72) Šimek Milan Ing., Ph.D., Brno, Černá Pole, CZ
Kopecká Markéta, Jičín, CZ
- (74) prof. RNDr. Vojtěch Adam Ph.D., Burešova 618/4, Brno, 60200



1.1



1.2



1.3

- (51) **07-04**
(11) 37847
(21) 2021-41917
(22) 31.03.2021
(15) 10.11.2021
(54) **Mlýnek na koření**
(28) 1
(73) Mendelova univerzita v Brně, Brno, Černá Pole, CZ
(72) Šimek Milan Ing., Ph.D., Brno, Černá Pole, CZ
Kopecká Kateřina, Kvasice, CZ
(74) prof. RNDr. Vojtěch Adam Ph.D., Burešova 618/4, Brno, 60200



1.1



1.2



1.3

- (51) **07-04**
(11) 37848
(21) 2021-41918
(22) 31.03.2021
(15) 10.11.2021
(54) **Mlýnek na koření**
(28) 1
(73) Mendelova univerzita v Brně, Brno, Černá Pole, CZ
(72) Šimek Milan Ing., Ph.D., Brno, Černá Pole, CZ
Bělařová Marie, Beňov, CZ
(74) prof. RNDr. Vojtěch Adam Ph.D., Burešova 618/4, Brno, 60200



1.1



1.2



1.1

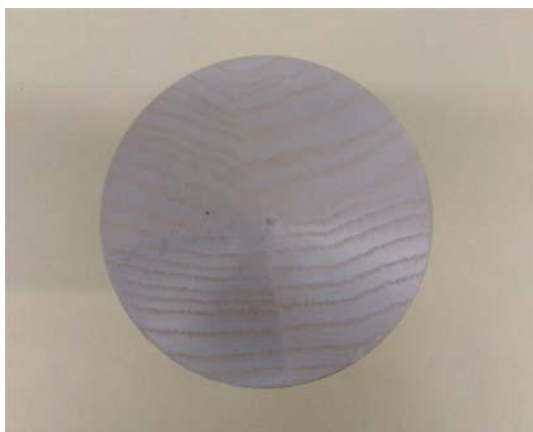

1.3



1.2

-
- (51) **08-06**
(11) 37842
(21) 2020-41732
(22) 14.05.2020
(15) 10.11.2021
(54) **Madlo**
(28) 19
(73) Material & Technology s.r.o., Dobruška, CZ
(72) Ulich Roman, Praha 2, Vinohrady, CZ
(74) Ing. Milan Škoda, Nahořanská 308, Nové Město nad Metují, Krčín, 54901



1.3

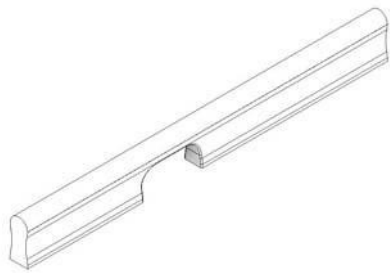

1.4



2.3



2.1

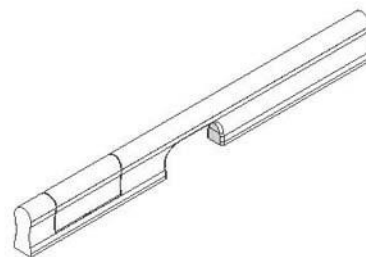

2.4



2.2



3.1



3.2



4.1



3.3



4.2

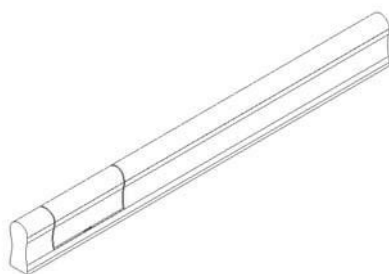

3.4



4.3

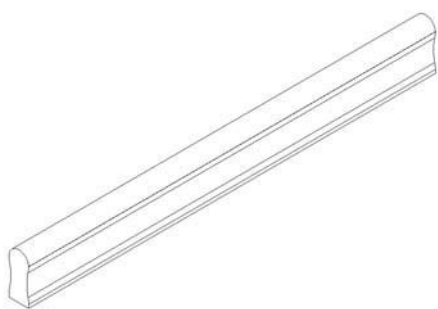

4.4



5.3



5.1

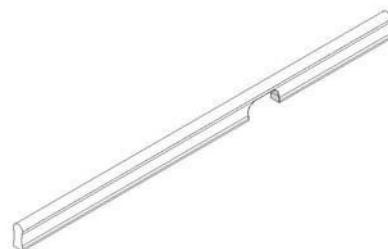

5.4

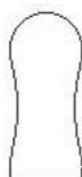

5.2



6.1



6.2



7.1



6.3



7.2

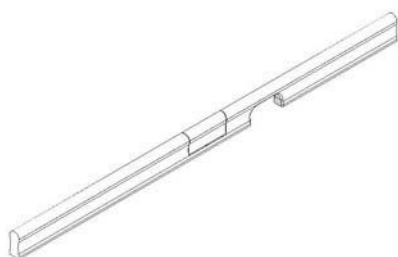

6.4



7.3

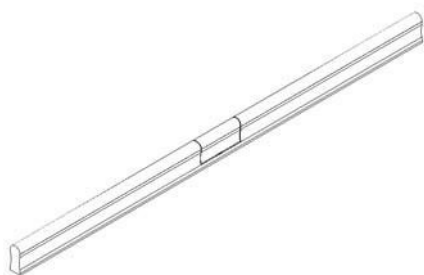

7.4



8.1



8.3



8.4



8.2



9.1



9.2



10.1



9.3



10.2

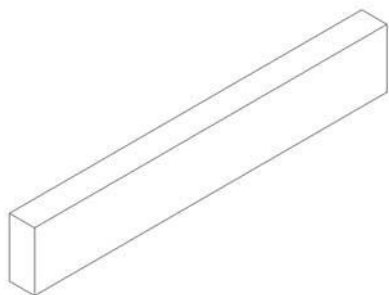

9.4



10.3

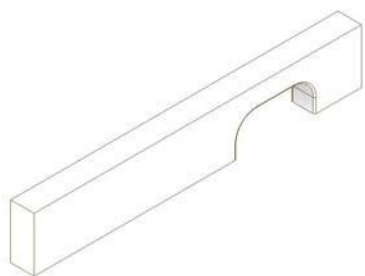

10.4

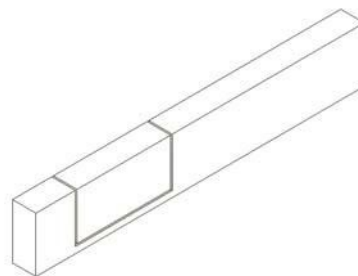

11.3



11.1



12.1



11.2



12.2



12.3



13.2

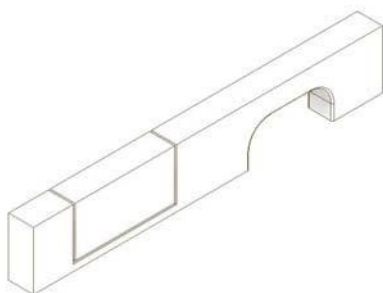

12.4

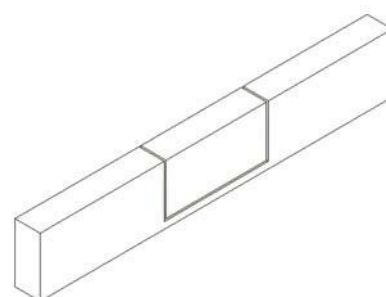

13.3



13.1



14.1



14.2



15.1



14.3

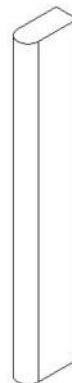

15.2

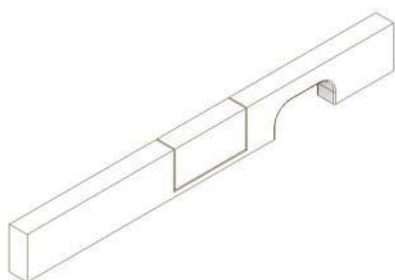

14.4

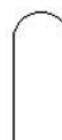

15.3

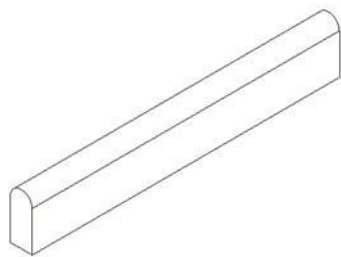

15.4



16.1



16.2



16.3

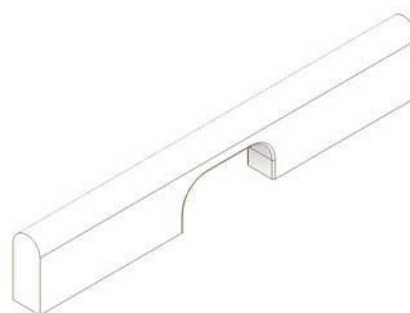

16.4



17.1



17.2



18.1



17.3



18.2

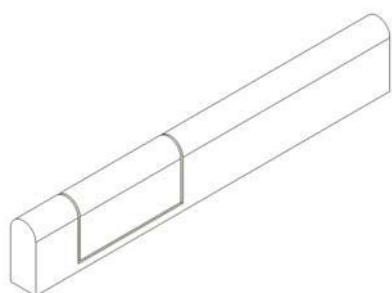

17.4



18.3

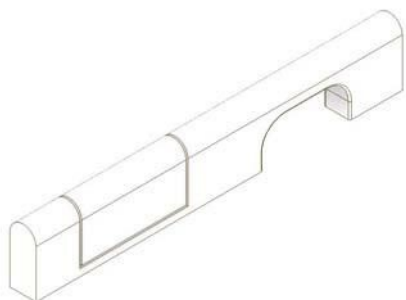

18.4



19.3



19.1

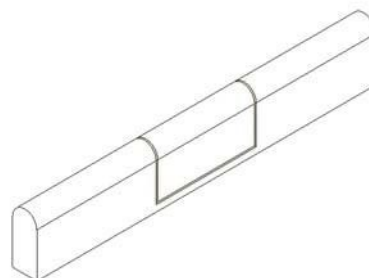

19.4



19.2

-
- (51) **16-01**
(11) 37845
(21) 2019-41586
(22) 14.11.2019
(15) 10.11.2021
(54) **Bezpečnostní kamera**
(28) 1
(73) Novague Petr MgA., Brno, Štýřice, CZ
(72) Novague Petr MgA., Brno, Štýřice, CZ
(74) Ing. Ladislav Vaněk, Ortenovo náměstí 6, Praha 7, 17000



1.1

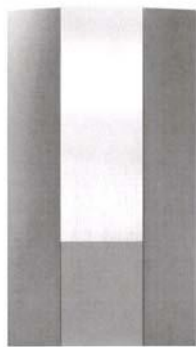

1.2



1.5



1.3



1.6



1.4



1.7



1.8

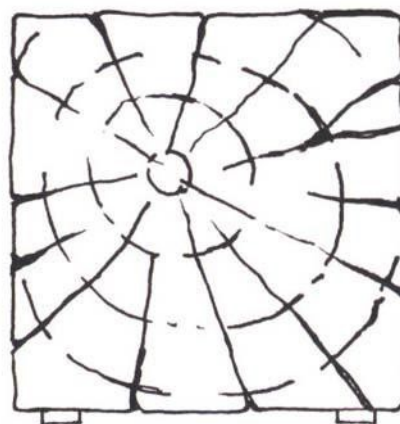

1.4

- (51) **23-04**
(11) 37841
(21) 2020-41770
(22) 13.07.2020
(15) 10.11.2021
(54) **Zvlhčovač vzduchu**
(28) 2
(73) Kibardin Vadim, Praha 7, Troja, CZ
(72) Kibardin Vadim, Praha 7, Troja, CZ

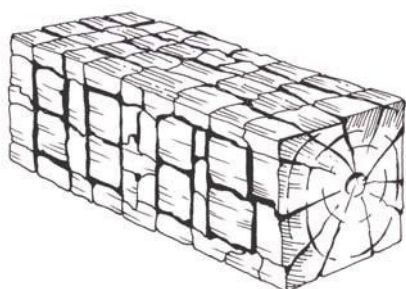

1.1

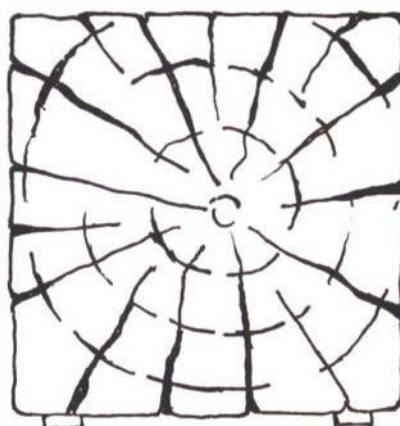

1.5

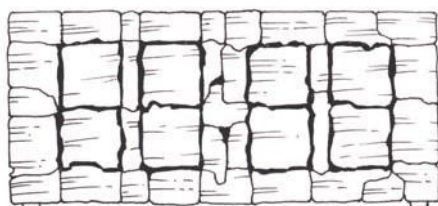

1.2

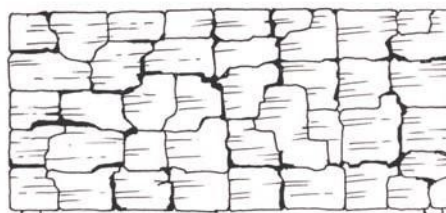

1.6

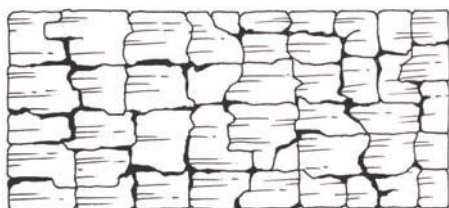

1.3



1.7

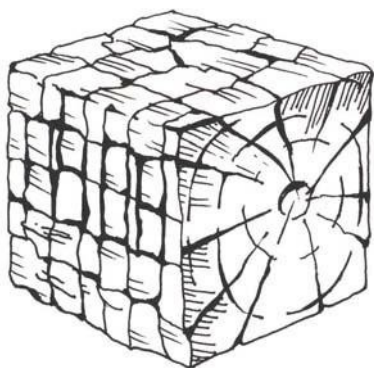

2.1

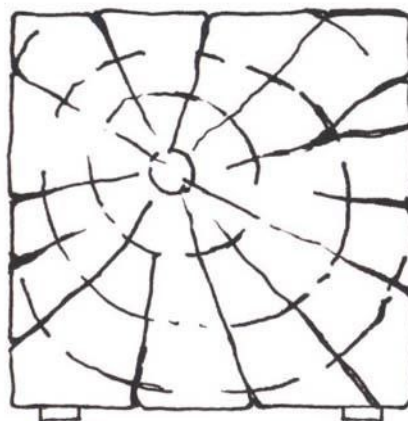

2.4

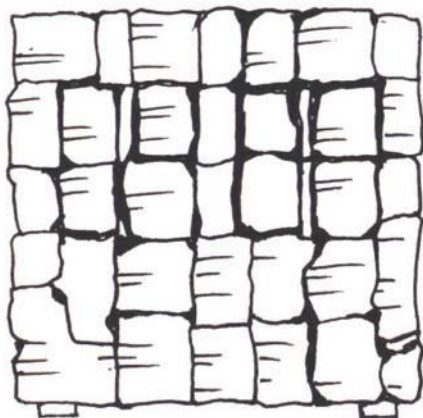

2.2

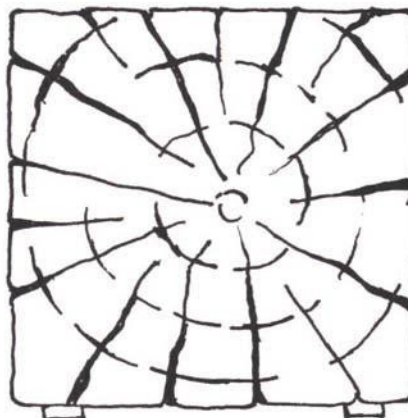

2.5

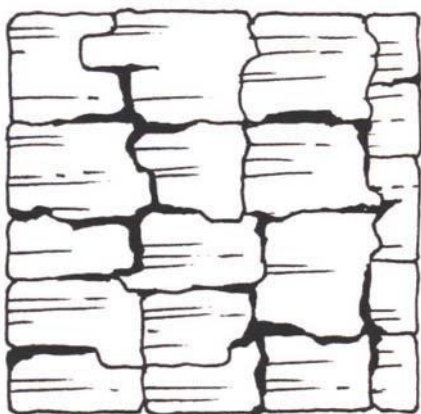

2.3

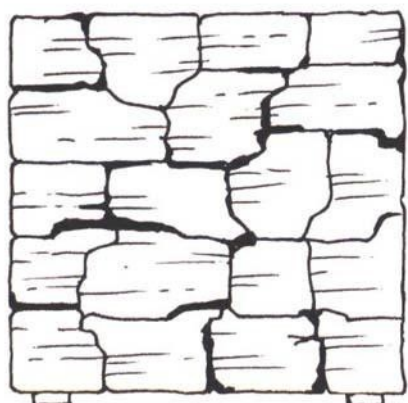

2.6

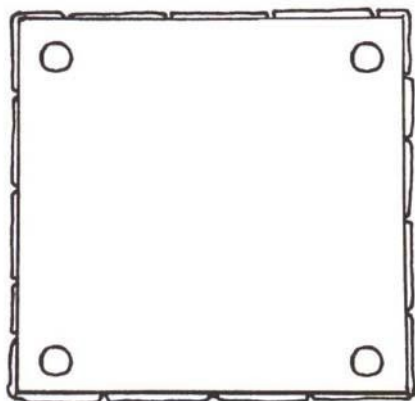

2.7

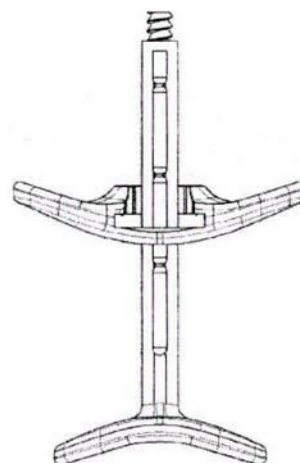

1.2

- (51) 24-02
(11) 37844
(21) 2020-41833
(22) 19.11.2020
(15) 10.11.2021
(54) **Píst a prstový úchop pro injekční stříkačku**
(28) 1
(73) LG CHEM, LTD., Seoul, KR
(72) LEE Hye Won, Yuseong-gu, Daejeon, KR
(74) Mgr. Jana Šuranová Traplová, advokátka, Přístavní 531/24, Praha 7, Holešovice, 17000

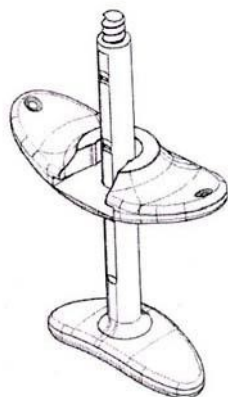

1.1

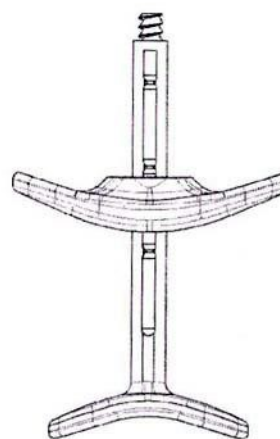

1.3

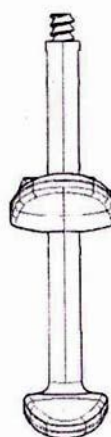

1.4

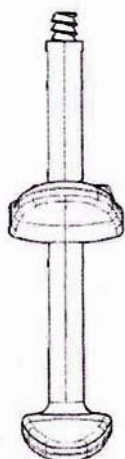

1.5

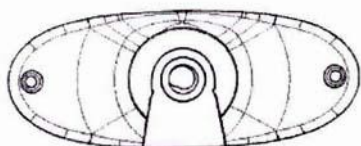

1.6

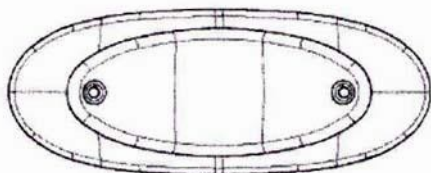

1.7



1.8

- (51) 32-00
- (11) 37843
- (21) 2020-41824
- (22) 09.11.2020
- (15) 10.11.2021
- (54) **Grafický symbol**
- (28) 10
- (73) KR REAL s.r.o., Praha 1, Staré Město, CZ
- (72) Kalovský Rudolf, Přerov, Přerov I-Město, CZ
- (74) Ing. Petr Soukup, tř. Svobody 43/39, Olomouc, 77900



1.1



2.1



3.1



4.1



5.1



8.1



6.1

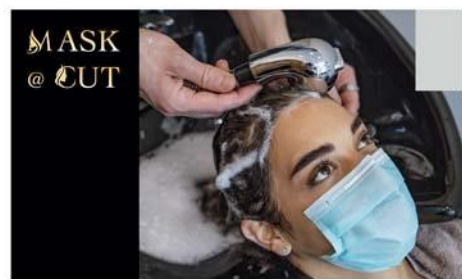

9.1



7.1



10.1

Seznam vlastníků zapsaných průmyslových vzorů

(73)	(11)	(51)	(73)	(11)	(51)
Kibardin Vadim, Praha 7, Troja, CZ	37841	23-04	Mendelova univerzita v Brně, Brno, Černá Pole, CZ	37846	07-04
KR REAL s.r.o., Praha 1, Staré Město, CZ	37843	32-00	Mendelova univerzita v Brně, Brno, Černá Pole, CZ	37847	07-04
LG CHEM, LTD., Seoul, KR	37844	24-02	Mendelova univerzita v Brně, Brno, Černá Pole, CZ	37848	07-04
Material & Technology s.r.o., Dobruška, CZ	37842	08-06			
Novague Petr MgA., Brno, Štýřice, CZ	37845	16-01			

Dodatková ochranná osvědčení pro léčiva a pro přípravky na ochranu rostlin

Podání žádosti o udělení osvědčení

- (22) 04.11.2021
(21) SPC/CZ2021/766
(71) Aragon Pharmaceuticals, Inc., Los Angeles, CA, US
Sloan Kettering Institute For Cancer Research, New York, NY, US
(68) 3533792
(54) **Krystalické formy modulátoru receptoru androgenu**
(92) EU/1/18/1342, 16.01.2019
(93) EU/1/18/1342, 16.01.2019
(95) **Erleada - apalutamid, léčivý přípravek**
-

- (73) TiGenix, S.A.U., 28760 Tres Cantos - Madrid, ES
Universidad Autonoma de Madrid, 28049 Madrid, ES
(68) 2292737
(11) 2292737/605
(54) **Použití stromálních kmenových buněk derivovaných z tukové tkáně při léčení pšístěle**
(92) EU/1/17/1261, 27.03.2018
(93) EU/1/17/1261, 27.03.2018, EU
(95) **Alofisel - expandované lidské alogenní mezenchymální dospělé kmenové buňky extrahované z adipózní tkáně (Darvadstrocelum), léčivý přípravek**
(94) 16.05.2031
-

- (73) Blueprint Medicines Corporation, Cambridge, MA 02139, US
(68) 3057969
(11) 3057969/736
(54) **Kompozice použitelné pro léčbu onemocnění souvisejících s kit**
(92) EU/1/20/1473, 25.09.2020
(93) EU/1/20/1473, 25.09.2020, EU
(95) **AYVAKYT - avapritinib a jeho farmaceuticky přijatelné soli, léčivý přípravek**
(94) 25.09.2035
-

- (73) Merck Sharp & Dohme B.V., 2031 BN Haarlem, NL
(68) 2734522
(11) 2734522/738
(54) **4-Imidazopyridazin-1-yl-benzamidy a 4-imidazotriazin-1-yl-benzamidy jako Btk inhibitory**
(92) EU/1/20/1479, 06.11.2020
(93) EU/1/20/1479, 06.11.2020, EU
(95) **CALQUENCE - akalabrutinib nebo jeho farmaceuticky přijatelná sůl, léčivý přípravek**
(94) 06.11.2035
-

Udělení osvědčení

- (73) Novartis AG, 4056 Basel, CH
Oklahoma Medical Research Foundation, Oklahoma City, 73104, OK, US
(68) 2662091
(11) 2662091/740
(54) **PROTILÁTKY PROTI P-SELEKTINU A ZPŮSOBY JEJICH POUŽITÍ K LÉČBĚ ZÁNĚTLIVÝCH ONEMOCNĚNÍ**
(92) EU/1/20/1476, 29.10.2020
(93) EU/1/20/1476, 29.10.2020, EU
(95) **krizanalizumab, léčivý přípravek**
(94) 30.11.2032
-

- (73) Alnylam Pharmaceuticals, Inc., Cambridge, MA, US
(68) 2929031
(11) 2929031/745
(54) **Pcsk9 irna kompozice a způsoby jejich použití**
(92) EU/1/20/1494, 10.12.2020
(93) EU/1/20/1494, 10.12.2020, EU
(95) **Inklisiran, léčivý přípravek**
(94) 10.12.2035
-

- (73) Array BioPharma Inc., Boulder, CO, US
(68) 1971601
(11) 1971601/752
(54) **N4-fenyl-chinazolin-4-aminové deriváty a odvozené sloučeniny jako inhibitory ERBB receptorových tyrozinkináz typu i pro léčbu hyperproliferčních onemocnění**
(92) EU/1/20/1526, 12.02.2021
(93) EU/1/20/1526, 12.02.2021, EU
(95) **Tukyasa - tucatinib, popřípadě ve formě farmaceuticky přijatelné soli nebo solvátu, léčivý přípravek**
(94) 15.11.2031
-

Úřední rozhodnutí a oznámení

MK4A, MK4F

Zánik patentů a autorských osvědčení uplynutím doby platnosti

(11)	(21)	Int.Cl/(51)	(11)	(21)	Int.Cl/(51)
296769	2003-1317	8/B65D 47/18	304715	2002-2449	8/G11B 7/125
298442	2001-4130	8/C22C 38/22	305764	2003-1303	8/A61K 31/4425
303983	2003-1659	8/C12N 15/67	306276	2003-1363	8/B29B 11/16
304540	2003-1345	8/B21D 1/02	307193	2003-1328	8/C23C 22/74
304694	2003-1321	8/C07D 401/04	308323	2003-1628	8/C08L 23/16

MM4A, MM4F

Zániky patentů a autorských osvědčení pro nezaplacení udržovacích poplatků

(11)	(21)	Int.Cl/(51)	(11)	(21)	Int.Cl/(51)
303801	2012-300	8/C12Q 1/68	306504	2010-325	8/B61F 5/22
305472	2014-295	8/C07D 491/048	306774	2016-244	8/E21D 21/02
305583	2014-318	8/A61F 9/007	307058	2016-247	8/A23L 7/10
305814	2015-295	8/B24C 5/06	307095	2014-315	8/H01R 39/58
306039	2015-313	8/C08F 292/00	307355	2017-239	8/F16C 17/02
306297	2010-330	8/F02M 27/04	307872	2018-209	8/H02K 7/02

MK1K

Zániky užitých vzorů uplynutím doby platnosti

(11)	(21)	(51)	(11)	(21)	(51)
23066	2011-25114	B66C 1/64	28054	2014-29459	G01R 31/08
23071	2011-25165	E03B 3/10	28288	2014-29451	G02B 27/62
23109	2011-25155	G01N 35/00	30607	2017-33582	E21F 17/16
23222	2011-25127	B65D 77/06	30679	2017-33600	B61K 3/00
23225	2011-25136	E21B 33/14	30680	2017-33608	F28G 3/10
23228	2011-25140	A61G 7/05	30681	2017-33611	E04B 1/86
23232	2011-25162	B30B 9/28	30720	2017-33601	A23C 21/06
23233	2011-25163	B30B 9/28	30753	2017-33577	A41D 13/12
23301	2011-25123	H05B 41/16	30754	2017-33609	A41D 13/008
23443	2011-25113	G08B 17/06	30773	2017-33585	G01B 3/20
23575	2011-25143	B65D 81/38	30775	2017-33598	G05B 6/02
23638	2011-25112	A01G 25/00	30795	2017-33595	A47F 1/12
23641	2011-25167	A61N 1/365	30845	2017-33579	E04H 7/02
23838	2011-25134	C03C 27/04	30851	2017-33604	A47B 97/00
24220	2011-25156	F24D 15/04	30911	2017-33581	G07B 11/00
24560	2011-25161	A61G 7/05	30912	2017-33597	G08G 1/16
26952	2014-29424	A61H 3/04	30966	2017-33610	B64C 31/024
27104	2014-29463	A01B 29/00	31050	2017-33589	G21F 9/34
27180	2014-29440	A24F 47/00	31105	2017-33599	A47J 27/12
27289	2014-29425	F16L 11/02	31566	2017-33607	B65H 57/14
27509	2014-29444	B61L 23/34	32949	2017-33586	G06Q 30/06
27710	2014-29437	F24F 3/16			

MK4Q

Zániky práva ze zapsaných průmyslových vzorů uplynutím doby ochrany

(11)	(21)	Int.Cl.(51)	(11)	(21)	Int.Cl.(51)
36935	2016-40602	10/13-03	36997	2016-40607	10/10-02

LD3K

Částečné výmazy užitečných vzorů

(11) 30286
(21) 2016-33102
(22) 30.11.2016
(54) Kreslicí tabulka využívající magnetické prvky
Užitečný vzor č. 30286 se částečně vymazává. Rozsah ochrany se omezuje zněním nároků na ochranu takto:

„1. Kreslicí tabulka využívající magnetické prvky obsahuje desku (1) s pravidelně uspořádanými otvory (2), kde každý otvor (2) obsahuje právě jednu kuličku (3), která je při kontaktu s magnetickým prvkem (4) schopna pomocí magnetické síly, která ji vymrští směrem k povrchu desky (1), vytvořit spolu s dalšími takto ovlivněnými kuličkami (3) požadovaný obraz, a dále zahrnuje magnetický prvek (4) pro zajištění vymrštění kuliček (3) na povrch otvoru (2), přičemž otvor (2) má pro zamezení vypadnutí kuličky (3) z desky (1) na povrch tabulky menší průměr než je průměr kuličky (3), vyznačující se tím, že otvor (2) obsahuje zúžení (21) postupující směrem k povrchu desky (1) pro dosažení optimální třecí síly, která drží kuličku (3) z části nad povrchem desky (1).

2. Kreslicí tabulka podle nároku 1, vyznačující se tím, že obsahuje alespoň dvě kuličky (3), které mají odlišný průměr.

3. Kreslicí tabulka podle nároku 1 nebo 2, vyznačující se tím, že velikost kuliček (3) se pohybuje v rozsahu 2 až 8 mm.

4. Kreslicí tabulka podle kteréhokoliv z nároků 1 až 3, vyznačující se tím, že horní plocha desky (1) je opatřena ochrannou fólií (8) pro zamezení úniku kuliček (3) po jejich nežádoucím uvolnění z otvoru (3).

5. Kreslicí tabulka podle kteréhokoliv z nároků 1 až 4, vyznačující se tím, že dno (24) otvoru (2) obsahuje slabý magnet (7) pro stabilizaci kuličky (3) u dna (24) otvoru (2).

6. Kreslicí tabulka využívající magnetické prvky obsahuje desku (1) s pravidelně uspořádanými otvory (2), kde každý otvor (2) obsahuje právě jednu kuličku (3), která je při kontaktu s magnetickým prvkem (4) schopna pomocí magnetické síly, která ji vymrští směrem k povrchu desky (1), vytvořit spolu s dalšími takto ovlivněnými kuličkami (3) požadovaný obraz, a dále zahrnuje magnetický prvek (4) pro zajištění vymrštění kuliček (3) na povrch otvoru (2), přičemž otvor (2) má pro zamezení vypadnutí kuličky (3) z desky (1) na povrch tabulky menší průměr než je průměr kuličky (3), vyznačující se tím, že obsahuje alespoň dvě kuličky (3), které mají odlišný průměr, a/nebo velikost kuliček (3) se pohybuje v rozsahu 2 až 8 mm a/nebo horní plocha desky (1) je opatřena ochrannou fólií (8) pro zamezení úniku kuliček (3) po jejich nežádoucím uvolnění z otvoru (3) a/nebo dno (24) otvoru (2) obsahuje slabý magnet (7) pro stabilizaci kuličky (3) u dna (24) otvoru (2).

7. Kreslicí tabulka podle některého z nároků 1 až 6, vyznačující se tím, že alespoň jeden otvor (2) obsahuje ve své horní části alespoň jeden stabilizační prvek (22) pro dočasnou stabilizaci pozice kuličky (3) u hrdla (23) otvoru (2).

8. Kreslicí tabulka podle kteréhokoliv z nároků 1 až 7, vyznačující se tím, že deska (1) sestává ze dvou vzájemně pevně spojených částí.

9. Kreslicí tabulka podle kteréhokoliv z nároků 1 až 8, vyznačující se tím, že magnetickým prvkem (4) je magnetické pero.

10. Kreslicí tabulka podle nároku 9, vyznačující se tím, že magnetický prvek (4) je opatřen jedním svým konci magnetem a na druhém konci úchytným prvkem pro pevné uchycení pera k desce (1) kreslicí tabulky.

11. Kreslicí tabulka podle kteréhokoliv z nároků 1 až 8, vyznačující se tím, že deska (1) obsahuje alespoň jeden otvor pro vložení předlohy (5) obrázku ke kreslení.

12. Sestava kreslicích tabulek tvořená alespoň dvěma tabulkami podle kteréhokoliv z nároků 1 až 11, vyznačující se tím, že okraje desek (1) jsou vzájemně spojitelné pro vytvoření jedné kreslicí tabulky z alespoň dvou dílčích kreslicích tabulek (1) vzájemně spojených, přičemž okraje desek (1) obsahují spoje (11) či tvarově komplementární drážky a lišty a/nebo úchytné prvky (12) uložené ve spodní části alespoň dvou tabulek (1), přičemž pro zachování pravidelnosti a pro plynulé navázání obrazu je vzdálenost krajního otvoru (2) kreslicí tabulky od jeho středu k okraji tabulky taková, že je rovna polovině vzdálenosti od středu dvou nejbližší si sousedících otvorů (2).

13. Sestava kreslicích tabulek podle nároku 9, vyznačující se tím, že obsahuje krajové díly (6) pro vytvoření rámu obrazu a lepší manipulaci se sestavou kreslicích tabulek sestávající ze dvou a více kreslicích tabulek.

14. Sestava kreslicích tabulek podle nároku 9 nebo 10, vyznačující se tím, že krajový díl (6) obsahuje alespoň jeden otvor pro vložení předlohy (5) obrázku ke kreslení“.

Složená kauce ve výši 2500 Kč se vrací.

Datum nabytí právní moci rozhodnutí o částečném výmazu: 03.11.2021

ND1K

První prodloužení doby platnosti užitečných vzorů

(51) B60F 1/02	(2006.01)	(51) A01G 31/06	(2006.01)
B61F 7/00	(2006.01)	A01G 9/02	(2006.01)
(11) 30939		(11) 31323	
(21) 2017-33836		(21) 2017-34327	
(22) 22.06.2017		(22) 08.11.2017	
(73) SaZ s.r.o., Hodonín, CZ		(73) Ústav experimentální botaniky AV ČR, v. v. i., Praha 6, Lysolaje, CZ	
(54) Kolejový adaptér dvoucestného vozidla		(54) Modul pro vertikální aeroponickou kultivaci rostlin	

- | | |
|--|---|
| (51) A61L 27/04 (2006.01) | (51) F24S 25/13 (2018.01) |
| (11) A61L 27/58 (2006.01) | (11) F24S 25/60 (2018.01) |
| (21) 31364 | (21) F24S 25/65 (2018.01) |
| (22) 2017-34350 | (22) 31573 |
| (73) Vysoká škola chemicko-technologická v Praze, Praha 6, Dejvice, CZ | (22) 2017-34346 |
| ProSpon, spol. s r.o., Kladno, CZ | (22) 14.11.2017 |
| BEZNOSKA, s.r.o., Kladno, Kročehlavky, CZ | (73) SOLARTEC HOLDING a.s., Rožnov pod Radhoštěm, CZ |
| (54) Slitina hořčičku pro biodegradovatelné implantáty | (54) Výztužný systém pro upevňování sestavy solárních kolektorů, zejména fotovoltaických panelů, na nosnou konstrukci |
| (51) A47J 44/02 (2006.01) | (51) G09F 15/02 (2006.01) |
| (11) 31403 | (11) 31595 |
| (21) 2017-34421 | (21) 2018-34603 |
| (22) 06.12.2017 | (22) 19.01.2018 |
| (73) ETA a. s., Praha 4, Braník, CZ | (73) UCP Praha s.r.o., Praha 3, Žižkov, CZ |
| (54) Upínací systém tyčového mixéru ručního šlehače | (54) Informační skříň |
| (51) F01L 1/20 (2006.01) | (51) C09D 5/08 (2006.01) |
| (11) F01L 1/047 (2006.01) | (11) 31649 |
| (21) F01L 31/24 (2006.01) | (21) 2017-34424 |
| (11) 31407 | (22) 06.12.2017 |
| (21) 2017-34441 | (73) COLORLAK, a.s., Staré Město, CZ |
| (22) 11.12.2017 | (54) Základní jednosložková antikoroziní nátěrová hmota, především pro ochranu kovových konstrukcí před povětrnostními vlivy |
| (73) ŠKODA AUTO a.s., Mladá Boleslav, Mladá Boleslav II, CZ | |
| (54) Přípravek pro kontrolu polohy vačkových hřídelí | |
| (51) A61M 5/178 (2006.01) | (51) C09D 5/08 (2006.01) |
| (11) 31409 | (11) 31650 |
| (21) 2017-34447 | (21) 2017-34425 |
| (22) 12.12.2017 | (22) 06.12.2017 |
| (73) Promoton s.r.o., Plzeň, Severní Předměstí, CZ | (73) COLORLAK, a.s., Staré Město, CZ |
| (54) Zařízení k aplikaci injekcí | (54) Vrchní nátěrová hmota silikon-alkydyová |
| (51) F04C 29/06 (2006.01) | (51) B65G 53/30 (2006.01) |
| (11) 31461 | (11) 31720 |
| (21) 2017-34344 | (21) 2017-34325 |
| (22) 14.11.2017 | (22) 08.11.2017 |
| (73) Industrial Technology s.r.o., Dobruška, CZ | (73) Marek Pavel Ing., Olomouc, CZ |
| (54) Zařízení pro eliminaci šíření hluku | (54) Zapojení ovládacího systému pro řízení pohybu pístů nebo plováků, zejména komorového dávkovače pro dopravu čistého média |
| (51) B60K 15/05 (2006.01) | (51) C04B 18/16 (2006.01) |
| (11) 31475 | (11) 31755 |
| (21) 2017-34518 | (21) 2017-34429 |
| (22) 22.12.2017 | (22) 07.12.2017 |
| (73) ŠKODA AUTO a.s., Mladá Boleslav, Mladá Boleslav II, CZ | (73) České vysoké učení technické v Praze, Praha 6, Dejvice, CZ |
| (54) Kryt hrdla palivové nádrže | (73) AZS 98, s.r.o., Plzeň, Východní Předměstí, CZ |
| (51) B60R 5/04 (2006.01) | (54) Zdíci prvek z recyklovaných materiálů |
| (11) 31510 | (51) F24F 5/00 (2006.01) |
| (21) 2017-34501 | (11) F24F 11/41 (2018.01) |
| (22) 21.12.2017 | (11) F24F 12/00 (2006.01) |
| (73) ŠKODA AUTO a.s., Mladá Boleslav, Mladá Boleslav II, CZ | (11) 31824 |
| (54) Uspořádání zavazadlového prostoru automobilu | (21) 2018-34584 |
| (51) C02F 1/469 (2006.01) | (22) 15.01.2018 |
| (11) 31525 | (73) Mázik Juraj Ing., Praha 9 - Újezd nad Lesy, CZ |
| (21) 2017-34392 | (54) Vzduchotechnická větrací jednotka s protiproudovým výměníkem tepla upraveným pro jeho odmrazování |
| (22) 27.11.2017 | |
| (73) ASIO, spol. s r.o., Brno, Horní Heršpice, CZ | (51) A01K 97/10 (2006.01) |
| Vysoká škola chemicko - technologická v Praze, Praha 6, Dejvice, CZ | (11) 31828 |
| SPUR a.s., Zlín, Louky, CZ | (21) 2018-34699 |
| (54) Zařízení pro zvyšování a/nebo snižování obsahu solí ve vodném prostředí pomocí kapacitní deionizace | (22) 14.02.2018 |
| (51) A47K 17/02 (2006.01) | (73) Rubín Jaroslav, Lázně Bělohrad, CZ |
| (11) 31560 | (54) Rybářský stojan |
| (21) 2018-34623 | |
| (22) 24.01.2018 | |
| (73) Klusák Vnislav, Rosice, CZ | |
| (54) Zdravotní polohovací podnožka k toaletní míse | |

(51) B65D 5/44	(2006.01)	(51) A63B 23/04	(2006.01)
B65D 5/48	(2006.01)	(11) 32518	
B65D 5/62	(2006.01)	(21) 2018-35587	
B65D 3/28	(2006.01)	(22) 08.11.2018	
B65D 3/22	(2006.01)	(73) APEOM s.r.o., Karviná, Ráj, CZ	
B65D 8/06	(2006.01)	(54) Zařízení pro snímání pohybu na slide boardu	
B65D 6/10	(2006.01)		
B65D 37/00	(2006.01)	(51) G08G 1/0965	(2006.01)
B65D 67/00	(2006.01)	G08G 1/133	(2006.01)
B65D 85/804	(2006.01)	G08G 1/04	(2006.01)
(11) 31961		(11) 32700	
(21) 2017-34379		(21) 2018-35686	
(22) 23.11.2017		(22) 22.12.2017	
(73) Seydl Richard Ing., Ph.D., Louny, CZ		(73) ŠKODA AUTO a.s., Mladá Boleslav, Mladá Boleslav II, CZ	
Herrmann Daniel, Praha 10, Záběhlce, CZ		(54) Systém pro optickou detekci vozů se zvláštním výstražným světlem	
(54) Nádoba na požívatinu			
(51) B02C 4/02	(2006.01)	(51) G06Q 30/02	(2012.01)
B02C 4/28	(2006.01)	(11) 33002	
(11) 32021		(21) 2017-34360	
(21) 2018-35147		(22) 09.11.2017	
(22) 05.07.2018		(73) Cool Ticketing s.r.o., Hradec Králové, CZ	
(73) PSP Engineering a.s., Přerov, Přerov I-Město, CZ		(54) Systém pro distribuci slev	
(54) Mlýn pro mletí materiálů různé tvrdosti a zrnitosti			
(51) B02C 4/02	(2006.01)	(51) B60W 40/12	(2012.01)
B02C 4/42	(2006.01)	B60W 50/14	(2020.01)
(11) 32022		B60W 50/04	(2006.01)
(21) 2018-35148		(11) 34953	
(22) 05.07.2018		(21) 2017-34505	
(73) PSP Engineering a.s., Přerov, Přerov I-Město, CZ		(22) 21.12.2017	
(54) Mlýn pro mletí materiálů různé tvrdosti a zrnitosti		(73) ŠKODA AUTO a.s., Mladá Boleslav, Mladá Boleslav II, CZ	
		(54) Zařízení pro indikaci doplňkových stavů vozidla	

ND1K

Druhé prodloužení doby platnosti užitečných vzorů

(51) G01N 1/36	(2006.01)	(51) E06B 1/04	(2006.01)
G01N 19/04	(2006.01)	E06B 1/52	(2006.01)
(11) 27754		E06B 7/00	(2006.01)
(21) 2014-30432		E05D 15/00	(2006.01)
(22) 12.12.2014		(11) 27915	
(73) VIPO a.s., Partizánske, SK		(21) 2014-30276	
(54) Zkušební těleso pro stanovení adheze nezvulkanizované kaučukové směsi k substrátu		(22) 18.11.2014	
		(73) JAP FUTURE s.r.o., Přerov, Přerov III-Lověšice, CZ	
(51) A45F 4/02	(2006.01)	(54) Kotva, zejména pro dveřní zárubně	
A45C 7/02	(2006.01)		
A45F 3/04	(2006.01)	(51) A61K 39/02	(2006.01)
A47C 13/00	(2006.01)	A61K 36/064	(2006.01)
(11) 27797		A61P 37/00	(2006.01)
(21) 2014-30225		A61P 31/00	(2006.01)
(22) 07.11.2014		A61K 39/108	(2006.01)
(73) BAGOBAGO, spol. s r.o., Sudoměřice, CZ		A61K 39/085	(2006.01)
(54) Variabilní zavazadlo typu batoh		A61K 39/05	(2006.01)
		A61K 39/09	(2006.01)
(51) B61H 11/06	(2006.01)	A61K 39/116	(2006.01)
(11) 27864		(11) 27957	
(21) 2014-30514		(21) 2014-30307	
(22) 23.12.2014		(22) 21.11.2014	
(73) DAKO-CZ, a.s., Třemošnice, CZ		(73) Bittner Libor Ing., CSc., Vyškov, CZ	
(54) Rozváděč pneumatických brzd železničních vozidel		Vrzal Vladimír MVDr., CSc., Ivanovice na Hané, CZ	
		(54) Univerzální přípravek ke zvýšení celkové obranyschopnosti a imunity	
(51) B60R 25/06	(2006.01)	(51) B65D 88/08	(2006.01)
(11) 27870		(11) 28004	
(21) 2015-30565		(21) 2014-30402	
(22) 09.01.2015		(22) 08.12.2014	
(73) CONSTRUCT A&D, a.s., Velké Meziříčí, CZ		(73) NORIA s.r.o., Tavíkovice, CZ	
(54) Zámek mechanismu řazení		(54) Plastová nádrž	

(51) *A61N 5/06* (2006.01)
(11) 28015
(21) 2015-30747
(22) 17.02.2015
(73) Mařík Petr Dr. Ing., Jablonné nad Orlicí, CZ
(54) Vysokofrekvenční zářič

(51) *G01D 11/30* (2006.01)
G01K 13/02 (2006.01)
G01L 7/00 (2006.01)
(11) 28212
(21) 2014-30369
(22) 01.12.2014
(73) Vysoká škola báňská- Technická univerzita Ostrava, Ostrava- Poruba, CZ
(54) Zařízení zahrnující autonomní systém zajišťující analýzu a tok sypké hmoty

(51) *A47G 29/087* (2006.01)
A42B 3/00 (2006.01)
(11) 28865
(21) 2015-31041
(22) 05.05.2015
(73) Švorc Radek, Dvůr Králové nad Labem, CZ
(54) Prostředek pro odkládání a odvětrávání helmy

(51) *C06B 25/32* (2006.01)
(11) 29117
(21) 2014-30395
(22) 05.12.2014
(73) Explosia a.s., Pardubice, CZ
(54) Směs pro krystalizaci pentritu

ND4Q

První obnovy doby ochrany průmyslových vzorů

(51) 10-04
(11) 37148
(21) 2016-40837
(22) 31.12.2016
(54) Optické zařízení pro měření vnitřních ploch

(51) 20-02
(11) 37228
(21) 2016-40795
(22) 08.11.2016
(54) Vystavovací a prodejní vybavení

ND4Q

Druhé obnovy doby ochrany průmyslových vzorů

(51) 12-06
(11) 35789
(21) 2012-38942
(22) 13.02.2012
(54) Plavidlo

PD4A

Převod práv a ostatní změny majitelů patentů

(11) 306352
(21) 2015-521
(73) Moldcast s.r.o., Holešov, CZ

(11) 306754
(21) 2013-182
(73) Hitachi Astemo, Ltd., Ibaraki 312-8503, JP

(11) 307981
(21) 2017-803
(73) Hitachi Astemo, Ltd., Ibaraki 312-8503, JP

(11) 308063
(21) 2017-804
(73) Hitachi Astemo, Ltd., Ibaraki 312-8503, JP

(11) 308374
(21) 2017-733
(73) Hitachi Astemo, Ltd., Ibaraki 312-8503, JP

PD1K

Převod práv a ostatní změny majitelů užitných vzorů

(11) 28004
(21) 2014-30402
(73) NORIA s.r.o., Tavíkovice, CZ

(11) 31409
(21) 2017-34447
(73) Promoton s.r.o., Plzeň, Severní Předměstí, CZ

(11) 32286
(21) 2018-35320
(73) Lupečková Šárka Mgr., Šternberk, CZ

QA9A

Nabídka licence

- (73) Centrum výzkumu Řež s.r.o., Husinec, Řež, CZ
- (11) 309046
- (54) Ozařovací kanál s řízením teploty a vnitřním přetlakem ve vzorcích

Zamítnuté a částečně zamítnuté přihlášky ochranných známek před zveřejněním

Kapitola obsahuje údaje o rozhodnutích o přihláškách ochranných známek, u kterých byly na základě provedeného věcného průzkumu shledány Úřadem důvody pro zamítnutí přihlášky ochranné známky podle ustanovení § 4 nebo 6 zákona č. 441/2003 Sb. Na základě toho Úřad vydal rozhodnutí o zamítnutí přihlášky podle ustanovení § 22 zákona č.441/2003 Sb., a to pro celý seznam výrobků a služeb nebo pro jeho část. Údaje o výsledku rozhodnutí (zamítnutí přihlášky, částečné zamítnutí přihlášky) jsou uvedeny jako datum právní moci rozhodnutí/výsledek rozhodnutí.

(210) **O-561143**

(540)

FUN ARENA

(592) Slovní

12.11.2021/NABYTÍ P.M. - ZAMÍTNUTÍ PŘIHLÁŠKY

(210) **O-563406**

(540)

Virtuální čekárna uLékaře.cz

(592) Slovní

30.10.2021/NABYTÍ P.M. - ZAMÍTNUTÍ PŘIHLÁŠKY

(210) **O-569473**

(540)

Slivovice českobudějovická

(592) Slovní

09.11.2021/NABYTÍ P.M. - ZAMÍTNUTÍ PŘIHLÁŠKY

(210) **O-569567**

(540)

Hruškovice českobudějovická

(592) Slovní

09.11.2021/NABYTÍ P.M. - ZAMÍTNUTÍ PŘIHLÁŠKY

(210) **O-572230**

(540)

Rentier

(592) Slovní

09.11.2021/NABYTÍ P.M. - ZAMÍTNUTÍ PŘIHLÁŠKY

Přehled zveřejněných přihlášek ochranných známek

Přihlášky ochranných známek, které byly na základě výsledků formálního a věcného průzkumu provedeného Úřadem shledány schopné zápisu do rejstříku ochranných známek, jsou obsaženy v této kapitole. Důležitou právní skutečností je, že zveřejněním přihlášky ochranné známky v této kapitole Věstníku (§ 23 zákona č. 441/2003 Sb.) začíná běžet zákonná tříměsíční lhůta pro podání námitek podle ustanovení § 25 zákona č. 441/2003 Sb.

Číselný přehled (210)											
O-569061	O-569589	O-569685	O-570468	O-570469	O-572260	O-572362	O-572556	O-572560	O-572996	O-572998	O-573011
O-573395	O-573396	O-573800	O-573811	O-573875	O-573981	O-574044	O-574136	O-574207	O-574208	O-574209	O-574226
O-574353	O-574372	O-574378	O-574401	O-574472	O-574493	O-574588	O-574589	O-574648	O-574693	O-574715	O-574716
O-574717	O-574729	O-574730	O-574738	O-574766	O-574773	O-574776	O-574789	O-574826	O-574855	O-574890	O-574913
O-575019	O-575036	O-575037	O-575039	O-575053	O-575114	O-575149	O-575155	O-575159	O-575160	O-575171	O-575172
O-575173	O-575178	O-575180	O-575191	O-575196	O-575213	O-575222	O-575224	O-575226	O-575228	O-575230	O-575231
O-575234	O-575238	O-575240	O-575241	O-575242	O-575246	O-575255	O-575257	O-575266	O-575268	O-575269	O-575273
O-575279	O-575280	O-575281	O-575282	O-575284	O-575288	O-575289	O-575291	O-575293	O-575304	O-575310	O-575311
O-575319	O-575320	O-575321	O-575407	O-575460	O-575518	O-575519					

Zveřejněné přihlášky ochranných známek

(210) **O-569061**
(220) 15.01.2021
(320) 15.01.2021
(511) 16, 33, 35
(540)



(593) Obrazová
(510) (16) etikety (kromě textilních), brožury, časopisy, desky na dokumenty, dopisní papír, katalogy, krabice z papíru, krabice z lepenky, letáky, lístky, obálky, plastické obaly, které nejsou zařazeny do jiných tříd (a to plastické obaly na lahve, kancelářské potřeby, psací a papírnické zboží, tiskoviny), prospekty, samolepky, vložky papírové, visačky na lahve z lepenky, visačky na lahve z papíru, balicí papír, obaly na lahve (z lepenky nebo z papíru), obtisky; (33) víno; (35) obchodní činnost v oboru zemědělské prvovýroby, výroby a vinařství.
(591) Barevná
(730) SPIELBERG CZ, s.r.o., č. p. 406, Archlebov, 69633, CZ
(740) JUDr. Mgr. Michal Pospíšil Ph.D. LL.M, advokát, Na Podkovce 282/12, Praha 4, Podolí, 14700

(210) **O-569589**
(220) 07.02.2021
(320) 07.02.2021
(511) 6, 19, 35, 37
(540)

Platinum House

(592) Slovní
(510) (6) kovové stavební a konstrukční materiály a prvky, přemístitelné konstrukce a kovové stavby, kovové dveře, vrata, okna a okenní kryty; (19) nekovové dveře, vrata, okna a okenní kryty, nekovové konstrukce a přenosné stavební prvky, nekovové stavební a konstrukční materiály a prvky, dřevo a napodobeniny dřeva; (35) prodej dřevostaveb, mobilních domů a montovaných domů; (37) stavebnictví a demolice staveb, údržba a opravy budov, stavba a montáž dřevostaveb, mobilních domů a montovaných domů.
(730) **Voltr Adam**, nábřeží 17. listopadu 804, Jaroměř, Pražské Předměstí, 55101, CZ
(740) Mgr. Matěj Košťál LL.M., Rokitanského 169/3, Hradec Králové, 50003

(210) **O-569685**
(220) 10.02.2021
(320) 10.02.2021
(511) 31
(540)

piccolo

(592) Slovní
(510) (31) výrobky zemědělské a lesní výrobky, zejména jabloně, čerstvé ovoce, zejména jablka, čerstvá zelenina.
(730) **Voráček Pavel Ing.**, Radčická 1107/86, Plzeň, Severní Předměstí, 30100, CZ
(740) Baroch Sobota, advokátní kancelář s.r.o., Mgr. Michal Sobota, Belgická 642/15, Praha 2, Vinohrady, 12000

(210) **O-570468**
(220) 11.03.2021
(320) 11.03.2021
(511) 1, 2, 3, 4, 5, 6, 7, 8, 9, 10, 11, 12, 13, 14, 15, 16, 17, 18, 19, 20, 21, 22, 23, 24, 25, 26, 27, 28, 29, 30, 31, 32, 33, 34, 35, 36, 37, 38, 39, 40, 41, 42, 43, 44, 45
(540)



(593) Obrazová
(510) (1) chemické výrobky, pryskyřice, hnojiva, lepidla pro průmysl, hasicí směsi; (2) barvy, nátěry, laky, konzervační přípravky proti korozi a proti deterioraci dřeva, barviva, mořidla, přírodní pryskyřice v surovém stavu, lístkové a práškové kovy pro použití při malování, dekorování, tisku a v umění; (3) přípravky bělicí, prací, k čištění, výrobky voňavkářské, neléčivá mýdla, parfémy, éterické oleje, neléčivé kosmetické přípravky, neléčivé vlasové vody, neléčivé prostředky ústní hygieny; (4) průmyslové oleje a tuky, mazadla, paliva, přípravky pro pohlcování, zvlhčování a vázání prachu, svíčky a knoty na svícení; (5) výrobky farmaceutické, zdravotnické, dietetické, obvazy, potravinové doplňky pro lidskou spotřebu a zvířata, náplasti, obvazové materiály a krytí, materiály pro plombování zubů, dentální vosky, dezinfekční přípravky, přípravky na hubení škůdců, fungicidy, herbicidy; (6) kovy, výrobky z kovů a slitin, zámečnické výrobky, přenosné kovové budovy, neelektrické kabely a dráty z obecných kovů, drobné kovové železářské a zámečnické výrobky, kovové kontejnery pro skladování nebo přepravu, seřfy; (7) zemědělské stroje, obráběcí stroje, motory, spojky pro stroje a součásti strojních převodů (s výjimkou spojky a součástí převodů pro pozemní vozidla), zemědělské nástroje a nářadí (s výjimkou nástrojů a nářadí na ruční pohon), lišně pro vejce; (8) ruční nářadí a nástroje, včetně nožických výrobků, přibory, bodné a sečné zbraně, břitvy, žiletky a holicí stroje; (9) přístroje vědecké, hasicí přístroje, počítače, magnetické nosiče; (10) lékařské a zdravotnické přístroje; (11) zařízení osvětlovací, topná, na vaření, chlazení, sušení, výrobu páry, ventilaci, rozvod vody a zařízení pro sanitární účely; (12) dopravní prostředky pro pohyb po zemi, vodě nebo vzduchem; (13) střelné zbraně, střílny, výbušniny, ohňostroje; (14) drahé kovy a jejich slitiny, šperky, drahé kameny; (15) hudební nástroje; (16) papír a lepenka, tiskárenské výrobky, potřeby pro vazbu knih, fotografie, papírnické zboží a kancelářské potřeby, lepidla pro kancelářské potřeby nebo pro domácnost, materiály pro umělce a malíře, malířské štětce, instruktážní a výukové materiály, plastové archy, fólie a sáčky pro balení a obaly, tiskařské typy, štočky; (17) výrobky z gumy a osinku, a to těsnicí, ucpávací a izolační materiály; (18) kůže, imitace kůže a výrobky z nich (kabelky), deštníky a slunečníky, vycházkové hole, biče, postroje a sedlářské výrobky, obojky, vodítka a oblečky pro zvířata; (19) stavební materiál nekovový, přenosné domy nekovové; (20) nábytek; zrcadla a zrcátka, rámy obrazů, nádoby na skladování a přepravu, ne kovové, vnitřní rolety a okenice, matrace, polštáře, kosti, rohovina, velrybí kostice a perleť, v surovém stavu nebo částečně zpracované, mušle, lastury, ulity, mořská pěna, jantary, želvovina a náhražky; (21) drobné nářadí (pomůcky) pro domácnost, jako hřebeny, kartáče, zubní kartáčky (včetně elektrických), jídelní hůlky, nádoby a nádoby pro domácnost a kuchyň, nádobí, umělohmotné prostírání a včetně servírovacích podnosů, porcelán, výrobky z kameniny a majoliky, hrmčířské výrobky, prostředky k vykuřování vonnými látkami, umělecká díla ze skla, kameniny a porcelánu; (22) provazy; (23) nitě; (24) tkaniny, bytové textil, pokrývky ložní a stolní, textilní a plastové záclony a závěsy; (25) oděvy, obuv, kloboučnické zboží; (26) krajky, stuhy, knoflíky, umělé květiny; (27) koberce, rohože a jiné podlahové krytiny (linoleum); (28) hry, hračky a sportovní potřeby; (29) maso, ryby, drůbež a zvěřina, masové výtahy, ovoce a zelenina včetně

konzervovaného, mraženého, sušeného a vařeného ovoce a zeleniny, vejce, mléko a výrobky z nich, želé, džemy, kompoty; (30) káva, čaj, kakao, cukr, mouka, chléb, pečivo hořčice, koření; (31) výrobky zemědělské, zahradnické, lesnické, živá zvířata; (32) pivo, limonády a nealkoholické nápoje včetně minerálních sycených vod; (33) víno, likéry a alkoholické nápoje včetně míchaných; (34) tabák, kuřácké potřeby, zápalky; (35) inzertní a reklamní činnost, řízení obchodní činnosti, obchodní administrativa; (36) pojišťovnictví, peněžnictví, služby v oblasti nemovitostí; (37) stavby, opravy a úpravy staveb a související instalační služby; (38) spoje, pošta, telekomunikace; (39) doprava a skladování, organizování cest; (40) zpracování a úprava materiálů včetně zakázkové výroby dle objednávky, jako čištění vzduchu a vody, odstraňování pachů z ovzduší, foukání skla, pískování, pokovování včetně postříbřování a pozlacování, rýsování laserem, rytí, veškeré druhy tisku včetně tisku fotografií a vzorů a včetně 3D tisku, vazba knih, vypalování keramiky, konzervování potravin a nápojů, vyšívání, broušení, recyklace odpadu; (41) výchovná, lektorská a zábavní činnost, sportovní a kulturní činnosti; (42) technické analýzy a výzkum, vývoj počítačového HW a SW pro hry; (43) stravování a podávání nápojů, dočasné ubytování; (44) lékařské, pečovatelské, zdravotní, veterinární a zemědělské služby, péče o hygienu a krásu osob a zvířat; (45) osobní ochrana a bezpečnostní služby, právní služby, osobní a sociální služby poskytované jinými osobami za účelem uspokojování potřeb fyzických osob v souvislosti se společenskými událostmi

(591) Barevná

(730) **Sluneční chrám MAITREA a.s.**, Týnská ulička 1064/6, Praha 1, Staré Město, 11000, CZ

(740) JUDr. Mgr. Bohdan Žáček advokát, Rytířská 403/16, Praha 1, Staré Město, 11000

(210) **O-570469**

(220) 11.03.2021

(320) 11.03.2021

(511) 1, 2, 3, 4, 5, 6, 7, 8, 9, 10, 11, 12, 13, 14, 15, 16, 17, 18, 19, 20, 21, 22, 23, 24, 25, 26, 27, 28, 29, 30, 31, 32, 33, 34, 35, 36, 37, 38, 39, 40, 41, 42, 43, 44, 45

(540)



MAITREA

Sluneční chrám

(593) Obrazová

(510) (1) chemické výrobky, pryskyřice, hnojiva, lepidla pro průmysl, hasící směsi; (2) barvy, nátěry, laky, konzervační přípravky proti korozi a proti deterioraci dřeva, barviva, mořidla, přírodní pryskyřice v surovém stavu, lístkové a práškové kovy pro použití při malování, dekorování, tisku a v umění; (3) přípravky bělicí, prací, k čištění, výrobky voňavkářské, neléčivá mýdla, parfém, éterické oleje, neléčivé kosmetické přípravky, neléčivé vlasové vody, neléčivé prostředky ústní hygieny; (4) průmyslové oleje a tuhy, mazadla, paliva, přípravky pro pohlcování, zvlhčování a vázání prachu, svíčky a knoty na svícení; (5) výrobky farmaceutické, zdravotnické, dietetické, obvazy, potravinové doplňky pro lidskou spotřebu a zvířata, náplastí, obvazové materiály a krytí, materiály pro plombování zubů, dentální vosky, dezinfekční přípravky, přípravky na hubení škůdců, fungicidy, herbicidy; (6) kovy, výrobky z kovů a slitin, zámečnické výrobky, přenosné kovové budovy, neelektrické kabely a dráty z obecných kovů, drobné kovové železářské a zámečnické výrobky, kovové kontejnery pro skladování nebo přepravu, sejfy; (7) zemědělské stroje, obráběcí stroje, motory, spojky pro stroje a součásti strojních převodů (s výjimkou spojek a součástí převodů pro pozemní vozidla), zemědělské nástroje a nářadí (s výjimkou nástrojů a nářadí na ruční pohon), líhne pro vejce; (8) ruční nářadí a nástroje, včetně nožických výrobků, příbory, bodné a sečné zbraně, břitvy, žiletky a holicí stroje; (9) přístroje vědecké, hasící přístroje,

počítače, magnetické nosiče; (10) lékařské a zdravotnické přístroje; (11) zařízení osvětlovací, topná, na vaření, chlazení, sušení, výrobu páry, ventilaci, rozvod vody a zařízení pro sanitární účely; (12) dopravní prostředky pro pohyb po zemi, vodě nebo vzduchem; (13) střelné zbraně, střelivo, výbušniny, ohňostroje; (14) drahé kovy a jejich slitiny, šperky, drahé kameny; (15) hudební nástroje; (16) papír a lepenka, tiskárenské výrobky, potřeby pro vazbu knih, fotografie, papírnické zboží a kancelářské potřeby, lepidla pro kancelářské potřeby nebo pro domácnost, materiály pro umělce a malíře, malířské štetce, instruktážní a výukové materiály, plastové archy, fólie a sáčky pro balení a obaly, tiskařské typy, štočky; (17) výrobky z gumy a osinku, a to těsnicí, ucpávací a izolační materiály; (18) kůže, imitace kůže a výrobky z nich (kabelky), deštníky a slunečníky, vycházkové hole, biče, postroje a sedlářské výrobky, obojky, vodítka a oblečky pro zvířata; (19) stavební materiál nekovový, přenosné domy nekovové; (20) nábytek; zrcadla a zrcátka, rámy obrazů, nádoby na skladování a přepravu, ne kovové, vnitřní rolety a okenice, matrace, polštáře, kosti, rohovina, velrybí kostice a perleť, v surovém stavu nebo částečně zpracované, mušle, lastury, ulity, mořská pěna, jantar, želovina a náhražky; (21) drobné nářadí (pomůcky) pro domácnost, jako hřebeny, kartáče, zubní kartáčky (včetně elektrických), jídelní hůlky, nádoby a nádobky pro domácnost a kuchyň, nádobí, umělohmotné prostírání a včetně servisovacích podnosů, porcelán, výrobky z kameniny a majoliky, hrnčířské výrobky, prostředky k vykuřování vonnými látkami, umělecká díla ze skla, kameniny a porcelánu; (22) provazy; (23) nitě; (24) tkaniny, bytový textil, pokrývky ložní a stolní, textilní a plastové záclony a závěsy; (25) oděvy, obuv, kloboučnické zboží; (26) krajky, stuhy, knoflíky, umělé květiny; (27) koberce, rohože a jiné podlahové krytiny (linoleum); (28) hry, hračky a sportovní potřeby; (29) maso, ryby, drůbež a zvěřina, masové výtažky, ovoce a zelenina včetně konzervovaného, mraženého, sušeného a vařeného ovoce a zeleniny, vejce, mléko a výrobky z nich, želé, džemy, kompoty; (30) káva, čaj, kakao, cukr, mouka, chléb, pečivo hořčice, koření; (31) výrobky zemědělské, zahradnické, lesnické, živá zvířata; (32) pivo, limonády a nealkoholické nápoje včetně minerálních sycených vod; (33) víno, likéry a alkoholické nápoje včetně míchaných; (34) tabák, kuřácké potřeby, zápalky; (35) inzertní a reklamní činnost, řízení obchodní činnosti, obchodní administrativa; (36) pojišťovnictví, peněžnictví, služby v oblasti nemovitostí; (37) stavby, opravy a úpravy staveb a související instalační služby; (38) spoje, pošta, telekomunikace; (39) doprava a skladování, organizování cest; (40) zpracování a úprava materiálů včetně zakázkové výroby dle objednávky, jako čištění vzduchu a vody, odstraňování pachů z ovzduší, foukání skla, pískování, pokovování včetně postříbřování a pozlacování, rýsování laserem, rytí, veškeré druhy tisku včetně tisku fotografií a vzorů a včetně 3D tisku, vazba knih, vypalování keramiky, konzervování potravin a nápojů, vyšívání, broušení, recyklace odpadu; (41) výchovná, lektorská a zábavní činnost, sportovní a kulturní činnosti; (42) technické analýzy a výzkum, vývoj počítačového HW a SW pro hry; (43) stravování a podávání nápojů, dočasné ubytování; (44) lékařské, pečovatelské, zdravotní, veterinární a zemědělské služby, péče o hygienu a krásu osob a zvířat; (45) osobní ochrana a bezpečnostní služby, právní služby, osobní a sociální služby poskytované jinými osobami za účelem uspokojování potřeb fyzických osob v souvislosti se společenskými událostmi

(591) Barevná

(730) **Sluneční chrám MAITREA a.s.**, Týnská ulička 1064/6, Praha 1, Staré Město, 11000, CZ

(740) JUDr. Mgr. Bohdan Žáček advokát, Rytířská 403/16, Praha 1, Staré Město, 11000

(210) **O-572260**
(220) 05.08.2021
(320) 05.08.2021
(511) 35, 39, 41, 43
(540)



(593) Obrazová
(510) (35) reklama, marketing a propagační služby; (39) cestování (rezervace -), cesty (organizování), organizace cestovních zájezdů, organizování exkurzí, jednodenních výletů a poznávacích výletů, organizování poznávacích zájezdů a exkurzí, organizování prohlídek, pamětihodností; (41) konferenční služby, kongresy (organizování a pořádání kongresů), organizování a pořádání sympozií, organizování a řízení konferencí, pořádání a řízení vzdělávacích seminářů, organizování a vedení konferencí, sympozií, organizování a vedení konferencí a kongresů, organizování konferencí pro vzdělávací účely, organizování konferencí týkajících se zábavy, organizování seminářů a konferencí, organizování seminářů v oblasti školení, organizování seminářů zaměřených na vzdělávání, plánování konferencí za účelem vzdělávání, plánování přednášek za účelem vzdělávání, plánování seminářů za účelem vzdělávání, pořádání a vedení konferencí, pořádání a vedení konferencí a seminářů, pořádání a vedení kongresů, pořádání a vedení přednášek, pořádání a vedení seminářů a pracovních setkání [školení], pořádání a vedení seminářů, pořádání a vedení sjezdů, pořádání a vedení vzdělávacích konferencí, pořádání expozic pro školící účely, pořádání expozic pro vzdělávací účely, pořádání konferencí pro rekreační účely, pořádání konferencí pro vzdělávací účely, pořádání konferencí v oblasti kulturních aktivit, pořádání konferencí v oblasti reklamy, pořádání konferencí v oblasti podnikání, pořádání konferencí vztahujících se k obchodu, pořádání kongresů pro kulturní účely, pořádání kongresů pro obchodní účely, pořádání kongresů pro rekreační účely, pořádání kongresů pro školící účely, pořádání kongresů pro vzdělávací účely, pořádání módních přehlídek pro zábavu, pořádání kongresů pro zábavní účely, pořádání přednášek, pořádání předváděcích akcí pro školící účely, pořádání předváděcích akcí pro vzdělávací účely, pořádání seminářů, pořádání setkání a konferencí, pořádání, vedení a organizování konferencí, pořádání, vedení a organizování seminářů, pořádání, vedení a organizování sympozií, pořádání, vedení a organizování kongresů, pořádání, vedení a organizování pracovních setkání [školení]; (43) cestovní kanceláře zajišťující ubytování, dočasné ubytování poskytované turistickými ranči, hostely, hotelové služby, hotelové služby pro prioritní zákazníky, motely, motely (služby -), penziony, poskytování dočasného ubytování v prázdninových domech, poskytování dočasného ubytování pro hosty, poskytování dočasného ubytování jako součást pobytových balíčků, poskytování dočasného ubytování v penzionech, poskytování hotelového ubytování, poskytování kempinkových prostor, poskytování rekreačního ubytování, poskytování služeb hotelů a motelů, poskytování ubytování v hotelech a motelech, prázdninové tábory [ubytování], pronájem dočasného ubytování v bytech, pronájem prázdninových chatků, pronájem prázdninových domů, provozování kempů, služby agentur pro rezervaci ubytování o dovolené, služby dočasného ubytování poskytované prázdninovými tábory, služby hotelových rekreačních středisek, služby mládežnických hostelů, služby turistických kempů (ubytování), služby turistických ubytoven, služby ubytovací kanceláře [hotely, penziony], služby ubytování se snídaní, turistické ubytovny, ubytovací kanceláře (hotely, penziony), ubytovací služby v rekreačních střediscích, prázdninové a turistické ubytování, poskytování přechodného ubytování, poskytování prostor pro pořádání akcí, dočasných kancelářských prostor a prostor pro jednání, poskytování zařízení pro akce a dočasných kancelářských a jednacích prostor, pronájem pokojů, pronájem pokojů k přechodnému ubytování, barmanské služby,

bary, bary nabízející ovocné nápoje, bistra (služby), bufetové služby, bufety, čajovny, catering (poskytování jídla a nápojů), dekorace potravin, delikatesy (restaurace), denní bary (v restauraci, hotelu), firemní akce (poskytování jídel a nápojů), gril - restaurace, hotelové restaurační služby, jídelny, jídelny (závodní -), kavárna, klubové služby (poskytování jídla a nápojů), modelování potravin, pivnice, pizzerie, podávání alkoholických nápojů, podávání jídel a nápojů, podávání jídel a nápojů hostům v restauracích, podávání jídel a nápojů pro hosty, podávání jídel a nápojů v internetových kavárnách, podávání nápojů v mikro pivovarech, podávání nápojů v pivnicích s vlastním pivovarem, podávání stravování a nápojů v restauracích a barech, podávání stravování a nápojů v prodejních koblih, pohostinství (služby), pořádání banketů, pořádání svatebních recepcí (potraviny a nápoje), poskytování jídla a nápojů prostřednictvím mobilního nákladního auta, poskytování služeb zajišťujících nápoje, poskytování ubytování na zvláštní příležitosti, příprava a poskytování stravování a nápojů pro okamžitou spotřebu, příprava jídel, příprava jídel pro druhé na základě využití outsourcingu, příprava pokrmů, restaurace, restaurace s odnosem jídel s sebou, restaurace servírující porcované maso, restaurační a barové služby, restaurační služby poskytované hotely, restaurační služby v oblasti rychlého občerstvení, restaurační služby zahrnující bary s povolením k prodeji alkoholu, salátové bary, samoobslužné jídelny, samoobslužné restaurace, služby barů s vodními dýmkami, služby bufetů pro denní bary, služby čajoven, služby dodávání nápojů, služby nočního klubu (poskytování jídel), služby ochutnávky vín (zajištění nápojů), služby osobního šéfkuchaře, služby restaurací podávajících ramen, služby restauračních klubů pro soukromé členy, služby someliérů, služby soukromých nápojových klubů, služby sushi restaurací, služby tempura restaurace, služby týkající se odnosu jídla s sebou, služby v oblasti pohostinství (potraviny a nápoje), služby zahradních pivnic, catering - jídlo a nápoje pro instituce, catering - jídlo a nápoje pro bankety, cateringové služby pro exteriér, cateringové služby pro hotely, cateringové služby zaměřené na zásobování jídlem, charitativní služby, zejména zajišťování potravin a nápojů, dodávání kávy do kanceláří [poskytování nápojů], gastronomické služby, mobilní cateringové služby, organizace cateringu na narozeninových oslavách, poskytování jídel bezdomovcům nebo sociálně slabým, poskytování stravování a nápojů pro veletržní a výstavní prostory, příprava japonských jídel pro okamžitou spotřebu, příprava španělských jídel pro okamžitou spotřebu, služby dodávání jídel k okamžité spotřebě, služby japonských restaurací, služby provozoven nabízejících rychlé občerstvení s odnosem s sebou, služby restaurací nabízejících nudle udon a soba, služby v oblasti stravování specializované na ruční krájení šunky na veletrzích, ochutnávkách a veřejných akcích, služby v oblasti stravování specializované ruční krájení šunky na svatbách a soukromých akcích, stravovací služby pro domovy důchodců, stravovací služby pro konferenční centra, stravovací služby pro podniky, stravovací služby pro poskytování španělské kuchyně, stravovací služby pro poskytování japonské kuchyně, stravovací služby pro poskytování kuchyně v evropském stylu, stravovací služby pro školy, stravovací služby pro společenské a konferenční sály a salonky, stravovací služby pro vzdělávací zařízení, stravování a nápoje pro koktejlové party, turistické restaurace, zajišťování stravování a nápojů pro výstavní prostory, zajišťování stravování a nápojů pro konferenční prostory, zásobování potravinami v podnicích rychlého občerstvení, agentury pro rezervaci ubytování v hotelech, elektronické informační služby vztahující se k hotelům, hodnocení hotelového ubytování, hodnocení prázdninového ubytování, hotelové rezervace, hotelové rezervační služby poskytované prostřednictvím internetu, informace o dočasném ubytování, poradenské a rezervační služby, informace o hotelech, poradenské služby v oblasti hotelových zařízení, poradenství poskytované telefonními centry a horkými linkami v oblasti dočasného ubytování, poskytování informací o dočasném ubytování přes internet, poskytování informací o hotelech prostřednictvím webových stránek, poskytování informací o možnostech ubytování na cestách a rezervování ubytování pro turisty, poskytování informací o službách dočasného ubytování, poskytování informací vztahujících se k hotelům, poskytování informací vztahujících se k rezervování ubytování, poskytování informací vztahujících se k rezervacím přes internet, poskytování on-line informací vztahujících se k rezervacím ubytování na dovolenou, poskytování on-line informací týkajících rezervací hotelů, poskytování rezervace pokojů a hotelové rezervační služby, rezervace dočasného ubytování v podobě prázdninových domů, rezervace dočasného ubytování prostřednictvím internetu, rezervace hotelových pokojů pro turisty, rezervace hotelů, rezervace penzionů, rezervace přechodného ubytování, rezervace turistického ubytování, rezervace ubytování, rezervace ubytování pro turisty, rezervace ubytování v hotelech, rezervace ubytování v kempěch, rezervace ubytování v penzionech, rezervování hotelů pro třetí osoby, informace a poradenství týkající se přípravy pokrmů, informace o restauracích (služby), informační, poradenské a rezervační

služby v oblasti poskytování jídla a pití, konzultační služby v oblasti zajišťování potravin a nápojů, poradenské služby týkající se potravin, poradenské služby v oblasti kulinařského umění, poradenské služby v oblasti přípravy jídel, poradenství pro vaření, poradenství týkající kuchařských receptů, poskytování informací o barových službách, poskytování informací o oboru barmanství, poskytování informací v oboru vaření prostřednictvím webové stránky, poskytování informací ve formě návodů na přípravu nápojů, poskytování informací vztahujících se k přípravě jídel a nápojů, poskytování informací vztahujících se k restauracím, poskytování informací vztahujících se k barům, poskytování recenzí restaurací a barů, rezervace v restauracích (služby), rezervační služby pro objednávku jídel, rezervování a objednávání restaurací a jídel, služby agentur pro rezervování restaurací, služby cestovních kanceláří pro rezervování restaurací.

(730) **EZBETEX, s.r.o.**, Jedovnická 3912/7, Brno, Židenice, 628 00, CZ

(210) **O-572362**
(220) 27.05.2021
(320) 27.05.2021
(511) 5, 10, 35, 44
(540)



(593) Obrazová
(510) (5) farmaceutika, léčebné a veterinární přípravky, hygienické přípravky pro zdravotnické účely, dietetické potraviny a přípravky upravené pro léčebné či veterinární účely, potraviny pro kojenice a batolata, potravinové doplňky pro lidskou spotřebu a zvířata, náplasti, obvazové materiály a krytí, materiály pro plombování zubů, dentální vosky, dezinfekční přípravky, přípravky na hubení škůdců, fungicidy, herbicidy; (10) chirurgické, lékařské, stomatologické a veterinární přístroje a nástroje, umělé končetiny, oční a zubní protézy, ortopedické potřeby, materiály na sešívání ran, terapeutické a pomocné přístroje uzpůsobené pro osoby se zdravotním postižením, masážní přístroje, přístroje, zařízení a výrobky pro sexuální aktivity; (35) reklama, propagace, řízení, organizace a administrativa obchodní činnosti, kancelářské práce; (44) lékařské služby, veterinární služby, péče o hygienu a krásu osob a zvířat, zemědělské služby, služby v oblasti akvakultury, zahradnické a lesnické služby.

(591) Barevná
(730) **ARDEZ Pharma, spol. s r.o.**, V Borovičkách 278, Kosoř, 25226, CZ
(740) Trnka&Partners, Mgr. Jiří Trnka, Opletalova 983/45, Praha 1, Nové Město, 11000

(210) **O-572556**
(220) 07.06.2021
(320) 07.06.2021
(511) 4, 19, 35
(540)

nøte

(593) Obrazová
(510) (4) svíčky, čajové svíčky, svíčky (tenké), votivní svíčky, noční osvětlení (svíčky), aromaterapeutické vonné svíčky, svíčky v plechovkách, knoty pro svíčky, svíčky pohlcující kouř, vánoční osvětlení (svíčky), svíčky a knoty, svíčky ve tvaru ovoce, voskové svíčky na svícení, svíčky pro noční osvětlení, svíčky na zvláštní příležitosti, svíčky a knoty na svícení, sady svíček, vosk na výrobu svíček, včelí vosk na výrobu svíček; (19) sochy a umělecké předměty vyrobené z materiálů jako kámen, beton a mramor, zahrnuté v této třídě, sošky z kamene, betonu nebo mramoru, betonové busty, figurky z betonu, dekorativní ozdobné omítání, dekorativní předměty z litého betonu, betonové doplňky do bytu, betonové dekorace; (35) maloobchodní prodej svátečních dekorací, maloobchodní prodej zařízení do bytu, maloobchodní a velkoobchodní prodej svíček, maloobchodní a velkoobchodní prodej betonových doplňků do bytu, maloobchodní a velkoobchodní prodej betonových dekorací.
(730) **Nguyen Nguyen Van**, Korunní 2569/108, Praha 10, Vinohrady, 10100, CZ
(740) Mgr. PETR ŽIŽKA, LL.M., advokátní kancelář, Mgr. Petr Žižka LL.M., Sedláčkova 209/16, Plzeň, Vnitřní Město, 30100

(210) **O-572560**
(220) 07.06.2021
(320) 07.06.2021
(511) 38
(540)

Allstar Net

(592) Slovní
(510) (38) poskytování elektronických telekomunikačních připojení, pronájem telekomunikačních zařízení a vybavení umožňujících připojení k sítím, telekomunikační služby, zejména poskytování služeb sítí optických vláken, počítačová komunikace a přístup k internetu, síťové telekomunikační služby, poskytování telekomunikačních připojení ke globální počítačové síti.
(730) **Allstar Net s.r.o.**, Budějovická 1550/15a, Praha 4, Míchle, 14000, CZ
(740) Advokátní kancelář Balcar, Mgr. Balcar Michal, Říční 456/10, Praha 1, Malá Strana, 11800

(210) **O-572996**
(220) 25.06.2021
(320) 25.06.2021
(511) 7, 9, 11, 12, 35, 36, 37, 39, 40, 41, 42, 45
(540)

RIVIAN

(592) Slovní
(510) (7) stroje na výrobu, montáž nebo opravy vozidel, obráběcí stroje, motorové nástroje, motory a hnací mechanismy (s výjimkou motorů pro pozemní vozidla), motory a hnací stroje (s výjimkou motorů pro pozemní vozidla), spojovací a převodové součásti strojů (s výjimkou pro pozemní vozidla), zemědělské nářadí, jiné než ruční nářadí, inkubátory pro vejce, prodejní automaty, stroje pro vyrovnávání karoserie a rámu a jejich konstrukční náhradní díly, rozdělovače pro vozidla, vzduchové filtry pro motory a pohony vozidel, písty motoru pro vozidla, generátory pro pozemní vozidla, zapalovací zařízení pro motory pozemních vozidel, příslušenství pro vozidla, jmenovitě lopatky a listy drapáků pro přesouvání zeminy a sypkých předmětů, pneumatické a hydraulické kompresory vozidel, díly pozemních vozidel, jmenovitě vodiče, zapalovací svíčky, olejová čerpadla pro pozemní vozidla, sběrače jako součást výfukového systému vozidla, palivová čerpadla pro pozemní vozidla, vodní čerpadla pro pozemní vozidla, díly

vozidel, jmenovitě silový ventil pro karburátory, díly vozidel, jmenovitě vačkové kryty, díly vozidel, jmenovitě sací potrubí, díly vozidel, jmenovitě, vačkové chrániče motoru, díly vozidel, jmenovitě, pouzdra motoru, díly vozidel, jmenovitě, vahadla, díly vozidel, jmenovitě, tlačné tyče, díly vozidel, jmenovitě, olejové chladiče, díly vozidel, jmenovitě, odvětrávací prvky klikové skříně, díly vozidel, jmenovitě, zátky a uzávěry olejové nádrže, díly vozidel, jmenovitě, olejové nádrže, tlumiče jako část výfukových systémů vozidla, díly motorů pozemních vozidel s vnitřním spalováním, jmenovitě ojnice, mechanické díly motoru pro pozemní vozidla, ponorné měrky pro vozidla, rozvodové řemeny pro stroje pro pozemní vozidla, palivová čerpadla pro motory pozemních vozidel, alternátory pro pozemní vozidla, generátory elektřiny, které mohou být také použité jako elektrické motory pro vozidla, díly vozidel, jmenovitě, karburátory, díly injektoru paliva pro motory pozemních a vodních dopravních prostředků, vzduchové kompresory pro vozidla, válce motoru pro pozemní vozidla, motory stěračů pro námořní nebo pozemní vozidla, díly motorů vozidel, jmenovitě chladiče plnicího vzduchu a jejich součástí, díly motorů vozidel, jmenovitě mezichladiče, dráty zapalování pro motory vozidel, výfukové potrubí pro pozemní vozidla, jednotky katalyzátorů pro výfuky vozidel, elektronické zapalování pro vozidla, kovová těsnění motoru pro vozidla, palivové filtry pro motory vozidel, vačkové hřídele pro motory vozidel, chladiče pro vozidla; (9) vědecké, výzkumné, navigační, geodetické, fotografické, kinematografické, audiovizuální, optické, vážící, měřicí, signalizační, detekční, testovací, kontrolní, záchranné a výukové přístroje a nástroje, přístroje a nástroje pro vedení, přepínání, transformování, akumulování, regulování nebo řízení, distribuování nebo používání elektřiny, přístroje a nástroje pro zaznamenávání, vysílání, reprodukování nebo zpracování zvuku, obrazů nebo dat, zaznamenatelné a stáhnutelné médium, počítačový software, prázdná digitální nebo analogová záznamová a úložná média, mechanismy pro přístroje na mince, pokladny, počítací zařízení, počítače a počítačová periferní zařízení, potápěčské obleky, potápěčské masky, ucpávky do uší pro potápěče, spony do nosu pro potápěče a plavce, rukavice pro potápěče, dýchací přístroje pro plavání pod vodou, hasicí přístroje, rozhraní pro počítače, počítačové programy pro návrh uživatelského rozhraní, bezdrátově připojené přístroje, elektrické baterie s integrovaným vzdáleně aktualizovatelným softwarem a firmwarem pro ukládání a vybíjení uložené elektřiny pro použití v obydlených a v budovách, bezdrátově připojené přístroje elektrické baterie s integrovaným vzdáleně aktualizovatelným softwarem a firmwarem pro ukládání a vybíjení uložené elektřiny přidávané z nebo do elektrické napájecí sítě nebo jiného zdroje generování elektrické energie pro stabilizování a splňování potřeb po elektřině a cílů využití, počítačový software pro monitorování, optimalizování a regulování ukládání a vybíjení uložené elektřiny do a z takového bezdrátově připojeného přístroje elektrické baterie, baterie pro přivádění elektrické energie do motorů pro elektrická vozidla, nástěnné elektrické napájecí konektory pro nabíjení elektrických vozidel, mobilní zásuvné elektrické napájecí konektory pro nabíjení elektrických vozidel, stáhnutelný software povahy mobilní aplikace pro monitorování elektrického nabití a stavu vozidel a vzdálené ovládání vozidel, stáhnutelný software povahy softwaru operačního systému vozidel, navigační přístroje pro vozidla [palubní počítače], lokalizátor vozidel a vyprošťovací zařízení, naprogramované pro používání globálního polohovacího systému (gps) a celulární telekomunikace, rádia pro vozidla, poplašná zařízení proti vloupání, nabíječky baterií pro použití s bateriemi vozidel, tempomaty pro motorová vozidla, bezpečnostní vybavení vozidel, jmenovitě, elektronické monitory vibrací, otřesů, pohybu, úhlu, teploty a monitory napětí, bezpečnostní vybavení vozidel, jmenovitě palubní systém sledování vozidel, tvořený kamerami a monitory pro odhalování a eliminování slepých míst na obou stranách vozidla, bezdrátové přijímače/vysílače s technologií sběru a zobrazování pro stav a sledování všech typů vozidel v lokálních prostředích, baterie, elektrické, pro vozidla, bezpečnostní vybavení vozidel, jmenovitě, elektronické monitory tlaku v pneumatikách, bezpečnostní vybavení vozidel, jmenovitě, záložní senzory a kamery, jednotky pro vyvažování pneumatik pro pozemní vozidla, systém bezklíčového vstupu a systém bezklíčového zapalování pro automobily, sestávající z mikroprocesoru, elektronického přijímače signálu a klíčenky s elektronickým odpovídačem signálu, tachometry pro vozidla, detektory radarových objektů pro použití na vozidlech, ve vozidle namontovaný gps senzor pro určování rychlosti pohybu pro vozidlo, nabíječky baterií pro mobilní telefony pro použití ve vozidlech, díly motorů vozidel, jmenovitě, termostaty, audiozařízení pro vozidla, jmenovitě, stereo, reproduktory, zesilovače, ekvalizéry, přechody a pouzdra reproduktorů, bezdrátové reproduktory, zvukové reproduktory, sterea, stáhnutelný počítačový software pro řízení zvukových zařízení, usb nabíjecí porty pro použití ve vozidlech, elektrické zámky pro vozidla, zadní kamery pro vozidla, řídicí prvky klimatizace vozidla, bezdrátové ovladače pro vzdálené monitorování

a řízení funkce a stavu jiných elektrických, elektrických a mechanických zařízení nebo systémů, jmenovitě, bateriových, bezpečnostních, osvětlovacích, sledovacích a zabezpečovacích systémů, vzdáleně ovládané startéry pro vozidla, lokalizační, sledovací a bezpečnostní systém vozidla, tvořený anténou a radiovým vysílačem, který má být umístěn ve vozidle, napěťové regulátory ve vozidlech, audiozařízení pro vozidla, jmenovitě, reproduktory pro audio systémy automobilu, navigační nástroje pro vozidla [palubní počítače], elektrické konektory motorového vozidla a přívěsu, baterie pro vozidla, elektrické přístroje, jmenovitě nabíjecí stanice pro nabíjení elektrických vozidel, počítačové analyzátoř motorů vozidel, prodlužovací kabely pro použití s vozidly, napájecí adaptéry pro použití s vozidly, elektrické kabely pro použití s vozidly, akumulátory, elektrické, pro vozidla, termostaty pro vozidla, automatické indikátory nízkého tlaku pneumatik vozidla, zapisovače kilometrů pro vozidla, dálkové ovladače pro provozování alarmů vozidla, odměrné pohárky a odměrné lžice v rámci třídy 9, stáhnutelný software povahy správy vozového parku, stáhnutelný software pro správu nákupu, financí, pronájmu, pojištění, bezpečnosti, zabezpečení a diagnostiky vozidel, elektrické adaptéry, kryty elektrických adaptérů odolné proti větru nebo dešti; (11) přední světla pro vozidla, stínidla lamp, reflektory nosných vozidel, světla vozidel, zadní světla pro nosná zařízení, brzdová světla pro zařízení, osvětlovací zařízení, jmenovitě, organické osvětlovací zařízení se světlo emitujícími diodami (oled) a osvětlovací zařízení se světlo emitujícími diodami (led), osvětlovací zařízení pro vozidla, vzduchové filtry pro klimatizační jednotky v oddělech pro cestující ve vozidle, části pro topné a klimatizační systémy, jmenovitě topná tělesa a plynové chladiče pro vozidla, rozmrazovací přístroje pro vozidla, světelné tyče pro vozidla, klimatizační jednotky pro vozidla, klimatizační systém vozidla pro topení, ventilaci a klimatizování, reflektory pro vozidla, reflektory pro použití na vozidlech, klimatizační instalace pro vozidla, topné přístroje pro vozidla, topidla pro vozidla, varné konvice, přenosné vařiče, umyvadla, lampy pro stany, indukční varné desky, kohoutkové postřikovače; (12) vozidla, vozidla pro cestování po zemi, ve vzduchu nebo ve vodě, pozemní vozidla a díly a zařízení pro ně, jmenovitě, konstrukční části a komponenty hnacího ústrojí povahy elektrických motorů, převodovek a hřídelí, karoserie motorových vozidel, síť na zavazadla pro vozidla, přizpůsobené kryty pro vozidla, protiskluzové řetězy pro vozidla, záplaty pro opravu pneumatik vozidel, pumpy pro nafukování pneumatik vozidel, automobilové vnitřní ozdobné díly, automobilové vnitřní obložení, přizpůsobené kožené vnitřky pro vozidla, rámy státních poznávacích značek, držáky státních poznávacích značek, čalounění pro vozidla, elektrická pozemní vozidla, díly elektrických vozidel, jmenovitě motory, díly elektrických vozidel, jmenovitě, zadní zrcátka, stěrače čelního skla a zadní dveře, plně bateriové elektrické vysoce výkonné vozidlo, sedadla vozidel, náboje kola vozidel, kola vozidel, čalounění, přizpůsobené kryty pro vozidla, volanty pro vozidla, motory pro pozemní vozidla, střešní nosiče, tlumiče nárazů, pružiny, stabilizační tyče a odpružení, vše pro vozidla, ozdobné panely pro karoserie vozidel, třmeny kotoučové brzdy pro pozemní vozidla, přizpůsobené potahy sedadel pro vozidla, uložení motoru pro vozidla, předem navržené vinylové obaly vozidel, speciálně upravené pro vozidla, díly vozidel, jmenovitě, hadice posilovače řízení, polstrování sedadla vozidla, sestavy hlavy kola vozidla, nosiče lyží pro vozidla, zrcadla pro vozidla, jmenovitě zpětná zrcátka, couvací převodová ústrojí pro pozemní vozidla, háky, speciálně navržené pro použití ve vozidlech pro udržování příslušenství vozidla, čelní skla vozidel, zařízení proti krádeži vozidel, pneumatiky pro vozidla, pneumatiky pro vozidla, zařízení pro huštění pneumatik, plastové díly pro vozidla, jmenovitě automobilové vnější a vnitřní plastové extrudované dekorační a ochranné ozdobné díly, pozemní vozidla, jmenovitě elektrické automobily, nákladní automobily a suv, přizpůsobené kryty pro vozidla, brzdové vzduchové kompresory pro pozemní vozidla, brzdové vzduchové válce pro pozemní vozidla, kapoty vozidel, šasí pro motorová vozidla, chrániče sedadel vozidla, konstrukční náhradní díly pro nákladní automobily a další motorová vozidla, mechanismus hnacího ústrojí vozidla, tvořený spojkou, převodovkou, hnací poloosou a diferenciálem, horní kryty převodovky pro pozemní vozidla, montážní desky určené pro převodovky pozemních vozidel, skříně převodovky pro pozemní vozidla, tažné tyče pro vozidla, zásterky za podběhem pro vozidla, schůdky pro připevnění k pozemním vozidlům, tažné tyče vozidel, ráfky kol vozidla a jejich konstrukční části, plně terénní vozidla (atv), senzory pro pozemní vozidla, jmenovitě, senzory krouticího momentu elektrického posilovače řízení, prodávané jako komponenty posilovače řízení, ráfky kol vozidel, převodovky pro pozemní vozidla, brzdy pro vozidla, karoserie vozidel, převodovky pro pozemní vozidla, díly vozidel, jmenovitě, hledí čelního skla, díly vozidel, jmenovitě, sluneční clony, díly vozidel, jmenovitě, napínací ramena, díly vozidel, jmenovitě, kulové klouby, díly vozidel, jmenovitě, ramena nápravy, díly vozidel, jmenovitě, homokinetické klouby, dráčky ventilu pro pneumatiky vozidel,

díly pozemních vozidel, jmenovitě, diferenciály, ochranné prvky kapoty jako konstrukční části vozidel, hnací poloosy pro pozemní vozidla, brzdové potrubí pro vozidla, brzdové bubny pro pozemní vozidla, díly podvozku pozemních vozidel, jmenovitě, listové pružiny, díly podvozku pozemních vozidel, jmenovitě, spirálové pružiny, listy stěračů čelního skla pro vozidla, hydraulické okruhy pro vozidla, díly podvozku pozemních vozidel, jmenovitě, kompenzátory, destičky kotoučových brzd pro vozidla, držáky nápojů pro použití ve vozidlech, převodovka pozemních vozidel a její náhradní díly, řemeny pro převodovky pozemních vozidel, systémy odpružení pro pozemní vozidla, ložisko kola pro pozemní vozidla, skleněné okno pro vozidla, poplašná zařízení pro vozidla, brzdové zařízení pro vozidla, nosič na kola pro vozidla, manžetové soupravy nápravy pro použití s pozemními vozidly, ložiska nápravy pro pozemní vozidla, kotoučové brzdy pro pozemní vozidla, úložné střešní boxy pro pozemní vozidla, automobily pro volný čas, airbagy pro vozidla, okna vozidel, bezpečnostní pásy pro použití ve vozidlech, ventily pro pneumatiky vozidel, klaksony pro vozidla, díly pozemních vozidel, jmenovitě, hnací řemeny, spojky pro pozemní vozidla, plachty, stínidla, závěsy a jiné kryty pro automobily a nákladní automobily za účelem ochrany před počasím a živly, opěrky hlavy pro vozidla, nafukovací airbagy pro použití ve vozidlech pro zabraňování zranění při nehodách, hnací řetězy pro pozemní vozidla, následně prodávané příslušenství pro automobily, jmenovitě pořadačové tašky do automobilů, sítě a příhrádky speciálně uzpůsobené tak, aby pasovaly do vozidel, záchranné pásy pro sedadla vozidel, brzdová obložení pro pozemní vozidla, díly pozemních vozidel, jmenovitě, nápravy, díly pozemních vozidel, jmenovitě hnací ozubená kola, kovové díly pro vozidla, jmenovitě automobilové vnější a vnitřní kovové dekorativní a ochranné ozdobné díly, elektrická vozidla, jmenovitě automobily, nákladní automobily a suv, jízdní kola, zálohované výstražné alarmy pro vozidla, disky kol pro vozidla, centrální zamykání motorových vozidel, systémy alarmů motorových vozidel, řídicí ústrojí pro pozemní vozidla a jejich části, spoilerly pro vozidla, stupačky vozidel, airbagy, nárazníky pro automobily, střešní nosiče nákladu a zavazadel pro vozidla, přizpůsobené kryty vozidel, díly pozemních vozidel, jmenovitě stupačky, díly pozemních vozidel, jmenovitě, zástěrky, díly pozemních vozidel, jmenovitě, blatníky, díly vozidel, jmenovitě, tlumiče nárazů, dveře pro vozidla, páky směrového signálu pro vozidla, kryty uzávěru palivové nádrže pro pozemní vozidla, kryty státní poznávací značky vozidla, dveřní panely pro vozidla, střešní stany uzpůsobené pro použití na vozidlech, díly rekreačních vozidel, jmenovitě jednotky na vaření a umyvadla, díly vozidel, jmenovitě konstrukční pouzdra pro obsahování jednotek na vaření, umyvadel a úložných jednotek, konstrukční díly automobilů, jmenovitě samotěsnící nádrže pro skladování vody, konstrukční díly automobilů, jmenovitě kufrů, nákladní a úložné jednotky, úložné jednotky nákladu speciálně uzpůsobené pro nákladní automobily a suv, přizpůsobené obložení pro oblasti nákladu pro vozidla; (35) inzerce, vedení obchodu v oblasti pozemních vozidel, obchodní administrativní, kancelářské funkce, obchodní činnost a obchodní konzultační služby související s elektrickými bateriovými zařízeními s integrovaným softwarem a firmwaru pro vzdálenou aktualizaci a podpůrným softwarem pro ukládání a vybíjení uložené elektřiny pro jiné, pro obchodní účely, obchodní zastoupení v oblasti pozemních vozidel a vozidel, maloobchodní prodejny, filiálky a pobočky v oblasti pozemních vozidel a vozidel, obchodní poradenské služby, jmenovitě poskytování asistence při rozvoji obchodních strategií, obchodní konzultace v oblasti energetické účinnosti, týkající se solární a obnovitelné energie, poskytování nákupního poradenství a konzultačních služeb spotřebitelům při nákupu pozemních vozidel, poskytování online adresářových informačních služeb, majících informace, týkající se vozidel a nabíjecích stanic, služby správy paliva ve vozových parcích, služby správy vozového parku sestávající ze sledování vozidel z vozového parku pro komerční účely; (36) pojištění, finanční záležitosti, záležitosti týkající se peněz, realitní záležitosti, služby pojišťovacího dopravce, finanční služby, realitní služby, jmenovitě, leasing a správa pro jiné; (37) stavební služby, instalační služby pro vozidla a opravy vozidel, extrakční těžba, ropné a plynové vrty, instalace, údržba a opravy a dále aktualizace bezdrátově připojeného elektrického bateriového přístroje, a s tím související konzultování pro ukládání a vybíjení uložené elektřiny pro stabilizování a splňování požadavků po elektřině a cílů využití, poskytování údržbářských a opravářských služeb pro vozidla, konzultace opravy vozidel, konzultace údržby vozidel, nabíjení baterie vozidla, služby přizpůsobování vozidel, jmenovitě, stavba vlastních vozidel, služby nabíjecí stanice vozidel, opravy a údržba vozidel, zpracování detailů vozidel, servisní stanice vozidel, lakování vozidla, služby nabíjecí stanice pro elektrická vozidla, služby správy vozového parku spočívající v údržbě vozového parku, nouzové silniční asistenční služby, jmenovitě, odpovídání na volání po silniční asistenci, výměna prázdné pneumatiky, nouzové dobíjení baterie, výstavba budov, opravy, instalační služby pro

specializovaná elektrická automobilová vozidla, výroba specializovaných elektrických automobilových vozidel, návrh a rozvoj specializovaných elektrických automobilových vozidel, údržba, servis a opravy specializovaných elektrických automobilových vozidel; (39) doprava, balení a skladování zboží, organizování cestování, pronájem motorových vozidel, služby sdílení automobilů, služby sdílené jízdy, přeprava a skladování vozidel, pronájem vozidel, služby řízení vozidel, tažení vozidel, služby pronájmu vozidel, rezervace pronájmu automobilu, nouzové silniční asistenční služby, jmenovitě tažení, služby natahování navijákem a doručování klíčů, plánování cesty; (40) zpracování materiálů používaných ve vozidlech, recyklování odpadu a smetí, čištění vzduchu a zpracování vody, tiskárenské služby, konzervace potravin a nápojů, pronájem bezdrátově připojeného elektrického bateriového přístroje se začleněným vzdáleně aktualizovatelným softwarem a firmwaru na ukládání a vybíjení uložené elektřiny pro stabilizování a splňování požadavků po elektřině a cílů využití, akrylové povrchové úpravy vozidel; (41) vzdělání, poskytování školení, zábava, sportovní a kulturní aktivity, vzdělávací služby, jmenovitě školení v oblasti návrhu, vývoje, výroby, údržby, servisu a opravy vozidel, uspořádávání a provádění vedených prohlídek povahy cestovních exkurzí a silničních výletů pozemními vozidly, loděmi, jízdními koly a pěších výletů, zábava ve formě zážitků z testování vozidel, vzdělání, poskytování školení, zábava, sportovní a kulturní aktivity, vzdělávací služby, jmenovitě školení v oblasti návrhu, vývoje, výroby, údržby, služby a opravy specializovaných elektrických automobilových vozidel; (42) vědecké a technologické služby a s nimi související výzkum a návrh, služby průmyslové analýzy, průmyslového výzkumu a průmyslového návrhu, služby řízení kvality a ověřování, návrh a vývoj počítačového hardwaru a softwaru, monitorování vozidel k zajištění správného fungování, vzdálené monitorování fungování, výkonnosti a účinnosti elektrických vozidel, poskytování nestážitelného softwaru, použitého k predikční analýze nabíjení a údržby elektrického vozidla a predikční analýze potřeb spotřebitele, služby inženýrského designu, konzultace vývoje produktů, konzultační služby v oblasti návrhu vozidel pro jiné, konzultace v oblasti strojírenství, monitorování bezdrátově připojeného elektrického bateriového přístroje se začleněným firmwaru a softwaru na ukládání a přivádění elektřiny pomocí softwaru, aby bylo zajištěno správné fungování a programování pro splnění požadavků po elektřině a cílů využití, návrh elektrických bateriových systémů tvořených bezdrátově připojeným elektrickým bateriovým přístrojem a podpůrným softwarem, vše pro ukládání a vybíjení uložené elektřiny, pro optimalizování účinnosti návrhu, programování a konfigurace uvedených systémů a s tím související konzultační služby, služby software jako služba (saas), zaměřené na software pro monitorování, optimalizování a regulování ukládání a vybíjení uložené energie do a z bezdrátově připojeného elektrického bateriového přístroje, poskytnutí online nestážitelného softwaru pro monitorování, optimalizování a regulování ukládání a vybíjení uložené energie do a z bezdrátově připojeného elektrického bateriového přístroje, vzdálená správa softwaru a firmwaru zabudovaného v bezdrátově připojeném elektrickém bateriovém zařízení na ukládání a vybíjení uložené elektřiny programováním a konfigurováním softwaru pro elektrický bateriový přístroj, instalace, údržba, oprava a aktualizace vzdáleně aktualizovatelného počítačového softwaru a firmwaru, zabudovaného v bezdrátově připojeném elektrickém bateriovém přístroji na ukládání a vybíjení uložené elektřiny pro stabilizování a splnění požadavků po elektřině a cílů využití a konzultace s tím související, služby kontroly vozidel pro nová a použitá vozidla pro osoby, nakupující nebo prodávající svá vozidla, služby kontroly poškození motorových vozidel, kontroly motorových vozidel, návrhové služby dílů motorových vozidel, služby monitorování flotily vozidel pro bezpečnostní účely, služby opětovného získávání kradených vozidel, poskytování dočasně používání nestážitelného software pro správu vozového parku, poskytování dočasně používání nestážitelného software pro správu nákupu, financování, pronájmu, pojištění, bezpečnosti, zabezpečení a diagnostiky vozidel; (45) právní služby, bezpečnostní služby pro fyzickou ochranu hmotného majetku a jednotlivců, služby monitorování flotily vozidel pro bezpečnostní účely, služby opětovného získávání kradených vozidel, nouzové silniční služby, jmenovitě otevírání zámků.

(730) **Rivian IP Holdings, LLC**, N. Haggerty Road 13250, Plymouth, 48170, MI, US

(740) **Vsetečka Zelený Švorčík** a partneři, advokátní a patentová kancelář, JUDr. Michal Havlík, Hálkova 1406/2, Praha 2, Nové Město, 12000

(210) **O-572998**
(220) 25.06.2021
(320) 25.06.2021
(511) 7, 9, 11, 12, 35, 36, 37, 39, 40, 41, 42, 45
(540)



(593) Obrazová
(510) (7) stroje na výrobu, montáž nebo opravy vozidel, obráběcí stroje, motorové nástroje, motory a hnací mechanismy (s výjimkou motorů pro pozemní vozidla), motory a hnací stroje (s výjimkou motorů pro pozemní vozidla), spojovací a převodové součásti strojů (s výjimkou pro pozemní vozidla), zemědělské nářadí, jiné než ruční nářadí, inkubátory pro vejce, prodejní automaty, stroje pro vyrovnávání karoserie a rámu a jejich konstrukční náhradní díly, rozdělovače pro vozidla, vzduchové filtry pro motory a pohony vozidel, písty motoru pro vozidla, generátory pro pozemní vozidla, zapalovací zařízení pro motory pozemních vozidel, příslušenství pro vozidla, jmenovitě lopatky a listy drapaků pro přesouvání zeminy a sypkých předmětů, pneumatické a hydraulické kompresory vozidel, díly pozemních vozidel, jmenovitě vodiče, zapalovací svíčky, olejová čerpadla pro pozemní vozidla, sběrače jako součást výfukového systému vozidla, palivová čerpadla pro pozemní vozidla, vodní čerpadla pro pozemní vozidla, díly vozidel, jmenovitě silový ventil pro karburátory, díly vozidel, jmenovitě vačkové kryty, díly vozidel, jmenovitě sací potrubí, díly vozidel, jmenovitě, vačkové chrániče motoru, díly vozidel, jmenovitě, pouzdra motoru, díly vozidel, jmenovitě, vahadla, díly vozidel, jmenovitě, tlačné tyče, díly vozidel, jmenovitě, olejové chladiče, díly vozidel, jmenovitě, odvětrávací prvky klikové skříně, díly vozidel, jmenovitě, zátky a uzávěry olejové nádrže, díly vozidel, jmenovitě, olejové nádrže, tlumiče jako část výfukových systémů vozidla, díly motorů pozemních vozidel s vnitřním spalováním, jmenovitě ojnice, mechanické díly motoru pro pozemní vozidla, ponorné měrky pro vozidla, rozvodové řemeny pro stroje pro pozemní vozidla, palivová čerpadla pro motory pozemních vozidel, alternátory pro pozemní vozidla, generátory elektřiny, které mohou být také použité jako elektrické motory pro vozidla, díly vozidel, jmenovitě, karburátory, díly injektoru paliva pro motory pozemních a vodních dopravních prostředků, vzduchové kompresory pro vozidla, válce motoru pro pozemní vozidla, motory stěračů pro námořní nebo pozemní vozidla, díly motorů vozidel, jmenovitě chladiče plnicího vzduchu a jejich součástí, díly motorů vozidel, jmenovitě mezichladiče, dráty zapalování pro motory vozidel, výfukové potrubí pro pozemní vozidla, jednotky katalyzátorů pro výfuky vozidel, elektronické zapalování pro vozidla, kovová těsnění motoru pro vozidla, palivové filtry pro motory vozidel, vačkové hřídele pro motory vozidel, chladiče pro vozidla; (9) vědecké, výzkumné, navigační, geodetické, fotografické, kinematografické, audiovizuální, optické, vážící, měřicí, signalizační, detekční, testovací, kontrolní, záchranné a výukové přístroje a nástroje, přístroje a nástroje pro vedení, přepínání, transformování, akumulování, regulování nebo řízení, distribuování nebo používání elektřiny, přístroje a nástroje pro zaznamenávání, vysílání, reprodukování nebo zpracování zvuku, obrazů nebo dat, zaznamenatelné a stáhnutelné médium, počítačový software, prázdná digitální nebo analogová záznamová a úložná média, mechanismy pro přístroje na mince, pokladny, počítací zařízení, počítače a počítačová periferní zařízení, potápěčské obleky, potápěčské masky, ucpávky do uší pro potápěče, spony do nosu pro potápěče a plavce, rukavice pro potápěče, dýchací přístroje pro plavání pod vodou, hasící přístroje, rozhraní pro počítače, počítačové programy pro návrh uživatelského rozhraní, bezdrátově připojené přístroje, elektrické

baterie s integrovaným vzdáleně aktualizovatelným softwarem a firmwarem pro ukládání a vybíjení uložené elektřiny pro použití v obydlích a v budovách, bezdrátově připojené přístroje elektrické baterie s integrovaným vzdáleně aktualizovatelným softwarem a firmwarem pro ukládání a vybíjení uložené elektřiny přiváděné z nebo do elektrické napájecí sítě nebo jiného zdroje generování elektrické energie pro stabilizování a splňování potřeb po elektrické a cílů využití, počítačový software pro monitorování, optimalizování a regulování ukládání a vybíjení uložené elektřiny do a z takového bezdrátově připojeného přístroje elektrické baterie, baterie pro přivádění elektrické energie do motorů pro elektrická vozidla, nástěnné elektrické napájecí konektory pro nabíjení elektrických vozidel, mobilní zásuvné elektrické napájecí konektory pro nabíjení elektrických vozidel, stáhnutelný software povahy mobilní aplikace pro monitorování elektrického nabití a stavu vozidel a vzdálené ovládání vozidel, stáhnutelný software povahy softwaru operačního systému vozidel, navigační přístroje pro vozidla [palubní počítače], lokalizátor vozidel a vyprošťovací zařízení, naprogramované pro používání globálního polohovacího systému (gps) a celulární telekomunikace, rádia pro vozidla, poplašná zařízení proti vloupání, nabíječky baterií pro použití s bateriemi vozidel, tempomaty pro motorová vozidla, bezpečnostní vybavení vozidel, jmenovitě, elektronické monitory vibrací, otřesů, pohybu, úhlu, teploty a monitory napětí, bezpečnostní vybavení vozidel, jmenovitě palubní systém sledování vozidel, tvořený kamerami a monitory pro odhalování a eliminování slepých míst na obou stranách vozidla, bezdrátově přijímače/vysílače s technologií sběru a zobrazování pro stav a sledování všech typů vozidel v lokálních prostředích, baterie, elektrické, pro vozidla, bezpečnostní vybavení vozidel, jmenovitě, elektronické monitory tlaku v pneumatikách, bezpečnostní vybavení vozidel, jmenovitě, záložní senzory a kamery, jednotky pro vyvažování pneumatik pro pozemní vozidla, systém bezklíčového vstupu a systém bezklíčového zapalování pro automobily, sestávající z mikroprocesoru, elektronického přijímače signálu a klíčenky s elektronickým odpovídačem signálu, tachometry pro vozidla, detektory radarových objektů pro použití na vozidlech, ve vozidle namontovaný gps senzor pro určování rychlosti pohybu pro vozidlo, nabíječky baterií pro mobilní telefony pro použití ve vozidlech, díly motorů vozidel, jmenovitě, termostaty, audiozařízení pro vozidla, jmenovitě, stereo, reproduktory, zesilovače, ekvalizéry, přechody a pouzdra reproduktorů, bezdrátové reproduktory, zvukové reproduktory, sterea, stáhnutelný počítačový software pro řízení zvukových zařízení, usb nabíjecí porty pro použití ve vozidlech, elektrické zámký pro vozidla, zadní kamery pro vozidla, řídicí prvky klimatizace vozidla, bezdrátové ovladače pro vzdálené monitorování a řízení funkce a stavu jiných elektrických, elektrických a mechanických zařízení nebo systémů, jmenovitě, bateriových, bezpečnostních, osvětlovacích, sledovacích a zabezpečovacích systémů, vzdáleně ovládané startéry pro vozidla, lokalizační, sledovací a bezpečnostní systém vozidla, tvořený anténou a radiovým vysílačem, který má být umístěn ve vozidle, napěťové regulátory ve vozidlech, audiozařízení pro vozidla, jmenovitě, reproduktory pro audio systémy automobilu, navigační nástroje pro vozidla [palubní počítače], elektrické konektory motorového vozidla a přívěsu, baterie pro vozidla, elektrické přístroje, jmenovitě nabíjecí stanice pro nabíjení elektrických vozidel, počítačové analyzátoř motorů vozidel, prodlužovací kabely pro použití s vozidly, napájecí adaptéř pro použití s vozidly, elektrické kabely pro použití s vozidly, akumulátory, elektrické, pro vozidla, termostaty pro vozidla, automatické indikátory nízkého tlaku pneumatik vozidla, zapisovače kilometrů pro vozidla, dálkové ovladače pro provozování alarmů vozidla, odměrné pohárky a odměrné lžice v rámci třídy 9, stáhnutelný software povahy správy vozového parku, stáhnutelný software pro správu nákupu, financí, pronájmu, pojištění, bezpečnosti, zabezpečení a diagnostiky vozidel, elektrické adaptéř, kryty elektrických adaptéřů odolné proti větru nebo dešti; (11) přední světla pro vozidla, stínidla lamp, reflektory nosných vozidel, světla vozidel, zadní světla pro nosná zařízení, brzdová světla pro zařízení, osvětlovací zařízení, jmenovitě, organické osvětlovací zařízení se světlo emitujícími diodami (oled) a osvětlovací zařízení se světlo emitujícími diodami (led), osvětlovací zařízení pro vozidla, vzduchové filtry pro klimatizační jednotky v oddělech pro cestující ve vozidle, části pro topné a klimatizační systémy, jmenovitě topná tělesa a plynové chladiče pro vozidla, rozmrazovací přístroje pro vozidla, světelné tyče pro vozidla, klimatizační jednotky pro vozidla, klimatizační systém vozidla pro topení, ventilaci a klimatizování, reflektory pro vozidla, reflektory pro použití na vozidlech, klimatizační instalace pro vozidla, topné přístroje pro vozidla, topidla pro vozidla, varné konvice, přenosné vařiče, umyvadla, lampy pro stany, indukční varné desky, kohoutkové postřikovače; (12) vozidla, vozidla pro cestování po zemi, ve vzduchu nebo ve vodě, pozemní vozidla a díly a zařízení pro ně, jmenovitě, konstrukční části a komponenty hnacího ústrojí povahy elektrických motorů, převodovek a hřídelí, karoserie motorových vozidel, síť na

zavazadla pro vozidla, přizpůsobené kryty pro vozidla, protiskluzové řetězy pro vozidla, záplaty pro opravu pneumatik vozidel, pumpy pro nafukování pneumatik vozidel, automobilové vnitřní ozdobné díly, automobilové vnitřní obložení, přizpůsobené kožené vnitřky pro vozidla, rámy státních poznávacích značek, držáky státních poznávacích značek, čalounění pro vozidla, elektrická pozemní vozidla, díly elektrických vozidel, jmenovitě motory, díly elektrických vozidel, jmenovitě, zadní zrcátka, stěrače čelního skla a zadní dveře, plně bateriové elektrické vysoce výkonné vozidlo, sedadla vozidel, náboje kola vozidel, kola vozidel, čalounění, přizpůsobené kryty pro vozidla, volanty pro vozidla, motory pro pozemní vozidla, střešní nosiče, tlumiče nárazů, pružiny, stabilizační tyče a odpružení, vše pro vozidla, ozdobné panely pro karoserie vozidel, třmeny kotoučové brzdy pro pozemní vozidla, přizpůsobené potahy sedadel pro vozidla, uložení motoru pro vozidla, předem navržené vinylové obaly vozidel, speciálně upravené pro vozidla, díly vozidel, jmenovitě, hadice posilovače řízení, polstrování sedadla vozidla, sestavy hlavy kola vozidla, nosiče lyží pro vozidla, zrcadla pro vozidla, jmenovitě zpětná zrcátka, couvací převodová ústrojí pro pozemní vozidla, háky, speciálně navržené pro použití v vozidlech pro udržování příslušenství vozidla, čelní skla vozidel, zařízení proti krádeži vozidel, pneumatiky pro vozidla, pneumatiky pro vozidla, zařízení pro huštění pneumatik, plastové díly pro vozidla, jmenovitě automobilové vnější a vnitřní plastové extrudované dekorační a ochranné ozdobné díly, pozemní vozidla, jmenovitě elektrické automobily, nákladní automobily a suv, přizpůsobené kryty pro vozidla, brzdové vzduchové kompresory pro pozemní vozidla, brzdové vzduchové válce pro pozemní vozidla, kapoty vozidel, šasi pro motorová vozidla, chrániče sedadel vozidla, konstrukční náhradní díly pro nákladní automobily a další motorová vozidla, mechanismus hnacího ústrojí vozidla, tvořený spojkou, převodovkou, hnací poloosou a diferenciálem, horní kryty převodovky pro pozemní vozidla, montážní desky určené pro převodovky pozemních vozidel, skříně převodovky pro pozemní vozidla, tažné tyče pro vozidla, zástěrky za podběhem pro vozidla, schůdky pro připevnění k pozemním vozidlům, tažné tyče vozidel, ráfky kol vozidla a jejich konstrukční části, plně terénní vozidla (atv), senzory pro pozemní vozidla, jmenovitě, senzory krouticího momentu elektrického posilovače řízení, prodávané jako komponenty posilovače řízení, ráfky kol vozidel, převodovky pro pozemní vozidla, brzdy pro vozidla, karoserie vozidel, převodovky pro pozemní vozidla, díly vozidel, jmenovitě, hledí čelního skla, díly vozidel, jmenovitě, sluneční clony, díly vozidel, jmenovitě, napínací ramena, díly vozidel, jmenovitě, kulové klouby, díly vozidel, jmenovitě, ramena nápravy, díly vozidel, jmenovitě, homokinetické klouby, drčky ventilu pro pneumatiky vozidel, díly pozemních vozidel, jmenovitě, diferenciály, ochranné prvky kapoty jako konstrukční části vozidel, hnací poloosy pro pozemní vozidla, brzdové potrubí pro vozidla, brzdové bubny pro pozemní vozidla, díly podvozku pozemních vozidel, jmenovitě, listové pružiny, díly podvozku pozemních vozidel, jmenovitě, spirálové pružiny, listy stěračů čelního skla pro vozidla, hydraulické okruhy pro vozidla, díly podvozku pozemních vozidel, jmenovitě, kompenzátory, destičky kotoučových brzd pro vozidla, držáky nápojů pro použití ve vozidlech, převodovka pozemních vozidel a její náhradní díly, řemeny pro převodovky pozemních vozidel, systémy odpružení pro pozemní vozidla, ložisko kola pro pozemní vozidla, skleněné okno pro vozidla, poplašná zařízení pro vozidla, brzdové zařízení pro vozidla, nosič na kola pro vozidla, manžetové soupravy nápravy pro použití s pozemními vozidly, ložiska nápravy pro pozemní vozidla, kotoučové brzdy pro pozemní vozidla, úložné střešní boxy pro pozemní vozidla, automobily pro volný čas, airbagy pro vozidla, okna vozidel, bezpečnostní pásy pro použití ve vozidlech, ventily pro pneumatiky vozidel, klaksony pro vozidla, díly pozemních vozidel, jmenovitě, hnací řemeny, spojky pro pozemní vozidla, plachty, stínidla, závěsy a jiné kryty pro automobily a nákladní automobily za účelem ochrany před počasím a živly, opěrky hlavy pro vozidla, nafukovací airbagy pro použití ve vozidlech pro zabraňování zranění při nehodách, hnací řetězy pro pozemní vozidla, následně prodávané příslušenství pro automobily, jmenovitě pořadačové tašky do automobilů, sítě a přihrádky speciálně uzpůsobené tak, aby pasovaly do vozidel, záchranné pásy pro sedadla vozidel, brzdová obložení pro pozemní vozidla, díly pozemních vozidel, jmenovitě, nápravy, díly pozemních vozidel, jmenovitě hnací ozubená kola, kovové díly pro vozidla, jmenovitě automobilové vnější a vnitřní kovové dekorativní a ochranné ozdobné díly, elektrická vozidla, jmenovitě automobily, nákladní automobily a suv, jízdní kola, zálohované výstražné alamy pro vozidla, disky kol pro vozidla, centrální zamykání motorových vozidel, systémy alarmů motorových vozidel, řídicí ústrojí pro pozemní vozidla a jejich části, spoilerly pro vozidla, stupačky vozidel, airbagy, nárazníky pro automobily, střešní nosiče nákladu a zavazadel pro vozidla, přizpůsobené kryty vozidel, díly pozemních vozidel, jmenovitě stupačky, díly pozemních vozidel, jmenovitě, zástěrky, díly pozemních vozidel, jmenovitě, blatníky, díly

vozidel, jmenovitě, tlumiče nárazů, dveře pro vozidla, páky směrového signálu pro vozidla, kryty uzávěru palivové nádrže pro pozemní vozidla, kryty státní poznávací značky vozidla, dveřní panely pro vozidla, střešní stany uzpůsobené pro použití na vozidlech, díly rekreačních vozidel, jmenovitě jednotky na vaření a umyvadla, díly vozidel, jmenovitě konstrukční pouzdra pro obsahování jednotek na vaření, umyvadel a úložných jednotek, konstrukční díly automobilů, jmenovitě samotěsnící nádrže pro skladování vody, konstrukční díly automobilů, jmenovitě kufrů, nákladní a úložné jednotky, úložné jednotky nákladu speciálně uzpůsobené pro nákladní automobily a suv, přizpůsobené obložení pro oblastí nákladu pro vozidla; (35) inzerce, vedení obchodu v oblasti pozemních vozidel, obchodní administrativa, kancelářské funkce, obchodní činnost a obchodní konzultační služby související s elektrickými bateriovými zařízeními s integrovaným software a firmware pro vzdálenou aktualizaci a podpůrným software pro ukládání a vybíjení uložené elektřiny pro jiné, pro obchodní účely, obchodní zastoupení v oblasti pozemních vozidel a vozidel, maloobchodní prodejny, filiálky a pobočky v oblasti pozemních vozidel a vozidel, obchodní poradenské služby, jmenovitě poskytování asistence při rozvoji obchodních strategií, obchodní konzultace v oblasti energetické účinnosti, týkající se solární a obnovitelné energie, poskytování nákupního poradenství a konzultačních služeb spotřebitelům při nákupu pozemních vozidel, poskytování online adresářových informačních služeb, majících informace, týkající se vozidel a nabíjecích stanic, služby správy paliva ve vozových parcích, služby správy vozového parku sestávající ze sledování vozidel z vozového parku pro komerční účely; (36) pojištění, finanční záležitosti, záležitosti týkající se peněz, realitní záležitosti, služby pojišťovacího dopravní, finanční služby, realitní služby, jmenovitě, leasing a správa pro jiné; (37) stavební služby, instalační služby pro vozidla a opravy vozidel, extrakční těžba, ropné a plynové vrty, instalace, údržba a opravy a dále aktualizace bezdrátově připojeného elektrického bateriového přístroje, a s tím související konzultování pro ukládání a vybíjení uložené elektřiny pro stabilizování a splňování požadavků po elektrině a cílů využití, poskytování údržbářských a opravárenských služeb pro vozidla, konzultace opravy vozidel, konzultace údržby vozidel, nabíjení baterie vozidla, služby přizpůsobování vozidel, jmenovitě, stavba vlastních vozidel, služby nabíjecí stanice vozidel, opravy a údržba vozidel, zpracování detailů vozidel, servisní stanice vozidel, lakování vozidla, služby nabíjecí stanice pro elektrická vozidla, služby správy vozového parku spočívající v údržbě vozového parku, nouzové silniční asistenční služby, jmenovitě, odpovídání na volání po silniční asistenci, výměna prázdné pneumatiky, nouzové dobíjení baterie, výstavba budov, opravy, instalační služby pro specializovaná elektrická automobilová vozidla, výroba specializovaných elektrických automobilových vozidel, návrh a rozvoj specializovaných elektrických automobilových vozidel, údržba, servis a opravy specializovaných elektrických automobilových vozidel; (39) doprava, balení a skladování zboží, organizování cestování, pronájem motorových vozidel, služby sdílení automobilů, služby sdílené jízdy, přeprava a skladování vozidel, pronájem vozidel, služby řízení vozidel, tažení vozidel, služby pronájmu vozidel, rezervace pronájmu automobilu, nouzové silniční asistenční služby, jmenovitě tažení, služby natahování navijákem a doručování klíčů, plánování cesty; (40) zpracování materiálů používaných ve vozidlech, recyklování odpadu a smetí, čištění vzduchu a zpracování vody, tiskárenské služby, konzervace potravin a nápojů, pronájem bezdrátově připojeného elektrického bateriového přístroje se začleněným vzdáleně aktualizovatelným softwarem a firmwarem na ukládání a vybíjení uložené elektřiny pro stabilizování a splňování požadavků po elektrině a cílů využití, akrylové povrchové úpravy vozidel; (41) vzdělání, poskytování školení, zábava, sportovní a kulturní aktivity, vzdělávací služby, jmenovitě školení v oblasti návrhu, vývoje, výroby, údržby, servisu a opravy vozidel, uspořádávání a provádění vedených prohlídek povahy cestovních exkurzí a silničních výletů pozemními vozidly, loděmi, jízdními koly a pěších výletů, zábava ve formě zážitků z testování vozidel, vzdělání, poskytování školení, zábava, sportovní a kulturní aktivity, vzdělávací služby, jmenovitě školení v oblasti návrhu, vývoje, výroby, údržby, služby a opravy specializovaných elektrických automobilových vozidel; (42) vědecké a technologické služby a s nimi související výzkum a návrh, služby průmyslové analýzy, průmyslového výzkumu a průmyslového návrhu, služby řízení kvality a ověřování, návrh a vývoj počítačového hardwaru a softwaru, monitorování vozidel k zajištění správného fungování, vzdálené monitorování fungování, výkonnosti a účinnosti elektrických vozidel, poskytování nestážitelného softwaru, použitého k predikční analýze nabíjení a údržby elektrického vozidla a predikční analýze potřeb spotřebitele, služby inženýrského designu, konzultace vývoje produktů, konzultační služby v oblasti návrhu vozidel pro jiné, konzultace v oblasti strojírenství, monitorování bezdrátově připojeného elektrického bateriového přístroje se začleněným firmwarem a softwarem na ukládání a privádění elektřiny pomocí softwaru, aby bylo

zajištěno správné fungování a programování pro splnění požadavků po elektrické a cíli využití, návrh elektrických bateriových systémů tvořených bezdrátově připojeným elektrickým bateriovým přístrojem a podpůrným softwarem, vše pro ukládání a vybíjení uložené elektřiny, pro optimalizování účinnosti návrhu, programování a konfigurace uvedených systémů a s tím související konzultační služby, služby softwaru jako služba (saas), zaměřené na software pro monitorování, optimalizování a regulování ukládání a vybíjení uložené energie do a z bezdrátově připojeného elektrického bateriového přístroje, poskytnutí online nestažitelného softwaru pro monitorování, optimalizování a regulování ukládání a vybíjení uložené energie do a z bezdrátově připojeného elektrického bateriového přístroje, vzdálená správa softwaru a firmwaru zabudovaného v bezdrátově připojeném elektrickém bateriovém zařízení na ukládání a vybíjení uložené elektřiny programováním a konfigurováním softwaru pro elektrický bateriový přístroj, instalace, údržba, oprava a aktualizace vzdáleně aktualizovatelného počítačového softwaru a firmwaru, zabudovaného v bezdrátově připojeném elektrickém bateriovém přístroji na ukládání a vybíjení uložené elektřiny pro stabilizování a splnění požadavků po elektrické a cíli využití a konzultace s tím související, služby kontroly vozidel pro nová a použitá vozidla pro osoby, nakupující nebo prodávající svá vozidla, služby kontroly poškození motorových vozidel, kontroly motorových vozidel, návrhové služby dílů motorových vozidel, služby monitorování flotily vozidel pro bezpečnostní účely, služby opětovného získávání kradených vozidel, poskytování dočasně používaní nestažitelného software pro správu vozového parku, poskytování dočasně používaní nestažitelného software pro správu nákupu, financování, pronájmu, pojištění, bezpečnosti, zabezpečení a diagnostiky vozidel; (45) právní služby, bezpečnostní služby pro fyzickou ochranu hmotného majetku a jednotlivců, služby monitorování flotily vozidel pro bezpečnostní účely, služby opětovného získávání kradených vozidel, nouzové silniční služby, jmenovitě otevírání zámků.

(730) **Rivian IP Holdings, LLC**, N. Haggerty Road 13250, Plymouth, 48170, MI, US

(740) Vsetečka Zelený Švorčík a partneři, advokátní a patentová kancelář, JUDr. Michal Havlík, Hálkova 1406/2, Praha 2, Nové Město, 12000

(210) **O-573011**

(220) 25.06.2021

(320) 25.06.2021

(511) 36, 37, 41, 42, 44

(540)

telperion

(592) Slovní

(510) (36) poskytování projektových grantů na projekty týkající se zvyšování povědomí o otázkách životního prostředí a zdraví; (37) instalace systémů pro kontrolu životního prostředí, poradenské služby pro zlepšování stavu systémů ochrany životního prostředí, instalace systémů pro ochranu životního prostředí, poradenské služby v oblasti udržování systémů ochrany životního prostředí; (41) služby vzdělávání dospělých v oblasti otázek životního prostředí, vzdělávací služby vztahující se k ochraně přírody, vzdělávání a školení vztahující se k ochraně přírody a k životnímu prostředí; (42) průzkumy životního prostředí, testování životního prostředí, hodnocení životního prostředí, služby monitorování životního prostředí, výzkum v oblasti ochrany životního prostředí, výzkum zaměřený na ochranu životního prostředí, hodnocení rizik v oblasti životního prostředí, poradenství v oblasti ochrany životního prostředí, konzultační služby v oblasti životního prostředí, hydrologický výzkum, kompilace informací vztahujících se k podmínkám životního prostředí, kompilace informací o životním prostředí, služby v oborech vědy o Zemi, přírodovědné služby, konzultační služby vztahující se k plánování v oblasti životního prostředí, poradenské služby vztahující se k výzkumu v oblasti ochrany životního prostředí, služby v oblasti testování a kontroly životního prostředí, poradenské služby týkající se znečištění životního prostředí, shromažďování informací vztahujících se k životnímu prostředí, monitorování životního prostředí v místech zpracování odpadu, technické poradenství v oblasti vědy o životním prostředí, dálkové vzdušné monitorování zaměřené na průzkumy životního prostředí, poradenské služby vztahující se k bezpečnosti životního prostředí, dálkové vzdušné snímání zaměřené na průzkumy životního prostředí, poskytování technologických informací o inovacích šetrných k životnímu prostředí a o ekologických inovacích, geodetické a průzkumné služby; (44) zemědělské služby vztahující se k ochraně životního prostředí.

(730) **Nekvasilová Monika JUDr.**, Úvozová 261/6, Únětice, 25262, CZ

(210) **O-573395**

(220) 14.07.2021

(320) 14.07.2021

(511) 4, 5, 6, 7, 9, 11, 16, 19, 20, 35, 37, 38, 39, 40, 41, 42

(540)

ČEZ ČISTÁ ENERGIE ZÍTRKA

(592) Slovní

(510) (4) paliva, uhlí dřevěné, palivové dřevo, dřevěné a rašelinové brikety, dřevěné uhlí, koks, prostředky pro svícení, a to parafin, vosk na svícení, svíčky, svíce, stearin, plyn a jiné osvětlovací látky, mazadla, mazací oleje a tuky, průmyslové oleje a tuky, olej na ochranu a konzervaci materiálů, olej pro konzervaci zdiva, elektřina, elektrická energie, plyn, uhlí, rašelina, topné oleje, topný plyn, uhelné brikety; (5) antibakteriální a dezinfekční přípravky pro hygienické účely, jednorázové pleny z papíru nebo buničiny, herbicidy, insekticidy, mucholapky a lepicí přípravky pro ně, přípravky na hubení myši, přípravky na hubení škodlivých zvířat a škůdců, přípravky pro čištění a osvětlení vzduchu; (6) kovy obecně a jejich slitiny a výrobky z nich zařazené v této třídě, kovové stavební materiály, železářské výrobky, přenosné, kovové bedny na nářadí, kovová dlažba a dlaždice, kovová střešní krytina, neelektrické kabely a dráty, kabelové spojky a svorky kovové, drátěná lana a pletiva, kovová lana, zámky spadající do třídy 6 (s výjimkou zámků elektrických) a ostatní zámečnické výrobky, železářské výrobky, hřebíky, šrouby a jiné kovové výrobky a drobné kovové zboží, číslice a písmena z obecných kovů, kovové zvony a zvonečky, kovové dopravní značky (s výjimkou značek mechanických a světelných), dveřní a okenní rámy kovové a kování, drátěné pletivo, kovové řetězy a řetízký, kovové chrániče pro stromy, mřížky pro popínavé rostliny, mříže kovové, kovové držáky na hadice, kovové trubky a roury, nedobytné pokladny a bezpečnostní schránky, kovové telefonní budky, kovové nádrže, bazény a jejich součásti zařazené v této třídě, prefabrikovaná pařeniště a skleníky s kovovou kostrou, kovové konstrukce voliéř, parkovací konstrukce pro kola, různé kovové výrobky, které nejsou obsaženy v jiných třídách, výrobky protisluneční ochrany z kovu, zejména žaluzie vnější, svíslé, vodorovné, otáčivé, sklopné, svinovací a termoizolační, kovové navijací svinovací systémy pro žaluzie, kovové markýzy a bezpečnostní mříže, veskeré stínicí výrobky a zařízení pro terasy z kovu, přenosné kovové stavby, obchodní prostory a administrativní prostory (stánky) z kovu, hliníkové fólie (alobal), balící kovové fólie; (7) obráběcí stroje, frézky, soukolí a hnací řemeny, generátory elektřiny, balící stroje, prodejní automaty, elektromechanické stroje na přípravu pokrmů, stroje a přístroje na čištění, sušící stroje, dřevoobráběcí stroje, stroje užívané v zemědělství, lesnictví, zahrádkářství a vinařství, sekačky, a to rotační sekačky elektrické i benzínové, motorové kosačky, strunové sekačky, bubnové sekačky, profesionální technika pro zahrádkáře, a to čističky trávníků, rozmetače hnojiv, travní kolektory, motorové kultivátory, sečí a doševací stroje, provzdušňovače, shrabovače pro sběr listů a trávy, vázací stroje na seno, samojízdné smetače, kompostovací stroje a drtiče (stroje), čerpadla elektrická zahradní, čerpadla pro domácí vodárny, čerpadla do vrtaných studní, ponorná čerpadla, elektrotechnická zařízení a přístroje pro domácnost, zejména kuchyňské drtiče, přístroje na mletí potravin a mixéry, lisy na ovoce a na zeleninu, jejich části a součásti, domácí automatické pračky, myčky na nádobí, vysavače prachu, sáčky do vysavačů, leštiče parket, elektrické vrtáčky a jejich části, řetězové pily a okružní pily a jejich části, tlakové myčky, svařovací stroje elektrické, kompresory, bazénová technika spadající do tř. 7, zejména čerpadla, čerpadlové membrány, navijáky pro pružné hadice, motory (kromě motorů pro pozemní vozidla), spojovací a převodová ústrojí (kromě ústrojí pro pozemní vozidla), lihně umělé pro zvířata, lisovací nástroje pro strojní lisování, lisování (pro průmyslové účely), upínací hlavy pro nástroje a obrobky, frézy (stroje) a další malá mechanizace, míchače a míchačky (stroje), tepelné výměníky (části strojů), stroje pro hermetické uzavření a odsávání vzduchu, stroje na zatavování plastových fólií, elektrické nářadí, zejména elektrické ruční vrtáčky, elektrické šroubováky, brusky, pilky, hoblíky a nástroje poháněné elektrickým motorem nebo jiným mechanickým pohonem spadající do této třídy; (9) magnetické a optické datové nosiče, datové nosiče, elektronické sítě, multimediální aplikace, multimediální informační katalogy, elektronické časopisy, elektronická periodika a knihy v elektronické podobě, nahraný software na CD a DVD discích a magnetických nosičích, zvukové a obrazové záznamy na optických, magnetických a magneticko-optických nosičích, elektrické stroje a přístroje ve tř. 9, a to přístroje pro měření a analýzu, diagnostické přístroje (nikoli pro lékařské účely), telefonní přístroje a ústředny, zástrčkové a zásuvkové moduly k těmto výrobkům, přístroje a nástroje vědecké, geodetické, signalizační a pro účely kontrolní, měřicí a regulační technika, jisticí a spínací přístroje, zařízení pro rozvod elektrické energie, elektroinstalační potrubí a kabelové žlaby, slaboproudé, nízkonapětové a

vysokonapětové přístroje, přístroje pro zpracování informací a výrobky výpočetní techniky, elektromontážní a elektroinstalační materiál spadající do tř. 9, polovodičové výrobky, telekomunikační technika zejména telefony, faxy, zařízení pro reprodukci dat, kopírovací stroje, spotřební elektronika, elektronické oznamovací a informační tabule, světelné nebo mechanické návěští, řídicí a kontrolní panely, informační systémy na strojně čitelných nosičích, přístroje pro audiovizuální komunikaci, přístroje pro záznam, převod a reprodukci zvuku nebo obrazu a jejich součástí, elektronické řídicí systémy, monitorovací elektrické přístroje spadající do tř. 9 a jejich součástí, elektronky, optické a optickoelektrické přístroje, přístroje pro signalizaci a kontrolu, píšťalky, elektrické a elektrodynamické zařízení pro dálkové ovládání průmyslových procesů, železničních uzlů, pro dálkové řízení signalizace, pro dálkové zapalování, pro dálkovače, elektrické indikátory, snímače teploty, teploměry (vyjma lékařských), ukazatel výšky hladiny vody, vodoznaky (optické), elektronická zabezpečovací technika a zabezpečovací systémy, magnetická kódovací a dekódovací zařízení, magnetické karty, karty s integrovaným obvodem, mechanismy pro zařízení uváděná do chodu vhozením mincí, hasicí zařízení, elektrické spotřebiče pro domácnost, zejména rádia, přehrávače, televizory, skleníkové termostaty, automatické větráky paženíšť, speciální pouzdra pro přístroje a nástroje zařazené ve tř. 9, ochranné přilby a rukavice, osobní ochranné prostředky proti nehodám, plovací kruhy a vesty, potápěčské masky, oděvy a přístroje, kalibrovací výrobky ze skla spadající do tř. 9, sluneční brýle, solární články, virgule a proutky pro proutkaře, elektrická zařízení, a to fotovoltaické a solární panely a moduly na výrobu elektrického proudu, příslušenství pro fotovoltaická a solární zařízení spadající do této třídy, včetně měničů proudu; (11) přístroje pro osvětlení, topení, výrobu páry, pro vaření, přístroje chladicí, pro sušení, ventilaci, distribuci vody, zdravotní zařízení, zařízení topná, ventilační, klimatizační, chladicí a pro ohřev vody, fotovoltaické a solární kolektory pro vytápění, digestoře, přístroje pro topení a větrání skleníků, zařízení na sušení krmiva, fotovoltaické a solární kolektory pro vytápění, lampová svítidla a lampióny, zahradní lampy a lampy pro osvětlování rostlin, lampy germicidní (ničící bakterie), kapesní svítilny, krby, kamna, pece (vyjma laboratorních) a sporáky na tuhá, kapalná a plynová paliva a na elektrický proud a jejich součástí a příslušenství, přístroje pro pečení, opékání, grilování a příslušenství, zahradní grily, mikrovlnná zařízení na úpravu vody, přístroje pro víření vody, přístroje pro chlorování bazénů, osvětlování a svítidla všeho druhu, vany, sprchy a umyvadla, koupelnové instalace, saunové zařízení, solária, zařízení pro ohřívání vody, zejména zásobníky a průtokové ohříváče vody, zařízení pro výrobu páry, zejména parní turbíny, vodní turbíny, postřikovače a rosiče pro zavlažování trávníku; (16) papír, periodické a neperiodické publikace tištěné, knihy, učebnice a učební pomůcky a materiály pro výuku, časopisy, brožury, fotografie, informační produkty na papírových nosičích, letáky, plakáty, tištěné manuály, reklamní, propagační, užitkové, umělecké nebo ozdobné předměty z papíru, výrobky z papíru, a to pohlednice, dopisní papíry, obálky, přání, kalendáře, samolepky, obtisky, vystřihovánky, kartičky, sošky z papírové hmoty, balicí papír, papírové tašky, sešity, skicáky, papírová prostírání, papírové ubrousky a ubrusy, sáčky z papíru nebo umělých hmot, jako obaly na odpadky, pro mikrovlnné trouby, psací stroje a kancelářské potřeby (s výjimkou nábytku), zemské glóbusy, malířské stojany, plátna a štetce, pastelky, penály, pera, materiály na modelování, nože na papír, blány z umělých hmot přilnavé natahovací pro paletizaci, pečeteť a pečební vosk, poštovní známky, razítka, těžítka, školní tabule, vinětovací stroje; (19) nekovová okna, dveře a jiné nekovové výplně stavebních otvorů, lodžie, betonové, keramické a pálené stavební materiály, zejména cihly, betonové a porobetonové stavební bloky, překlady, střešní tašky, střešní krytiny se solárními články, suché maltové a omítkové směsi, beton, cement, vápno, písek, nekovové stavební materiály, řezivo neopracované, stavební prvky ze dřeva, např. a to trámy, prkna, panely, překližky, dřevěné obložení stěn i podlah, dýhy ze dřeva, podlahy a podlahové materiály pro interiéry, zejména dřevěné, palubkové, lamelové, z korku, nebo obsahující korkovou drť, podlahové prvky, parketové dílce, nekovové schodové profily, parapetní desky, plovoucí podlahy, dlažba, rolety, nekovové žaluzie a markýzy venkovní zařazené v této třídě (vyjma kovových a textilních), nekovové portály, vertikální látkové žaluzie (plisé), stavební sklo, skleněné tašky, dlaždice, mozaikové sklo, obkladačky, sklo drátěné, sklo izolační, bazény plavecké (nekovové), figurky z kamene, betonu a mramoru, pásky a desky z umělých hmot na značení cest, křemen, křišťál, lepenka pro stavební účely, nekovová lešení, nekovové mříže a mřížové okenice, ohrady a ploty nekovové, rákos pro stavební účely, rámy pro skleníky nekovové, šamotové šindele, škvára, terakota; (20) plastové karty nekódované nemagnetické, venkovní rolety textilní, vnitřní okenice, vnitřní rolety a žaluzie, lamelové, textilní a papírové; (35) poradenské a informační služby v oblasti obchodu, pomoc při řízení obchodní činnosti a řízení obchodního

řetězce, organizační, objednávkové, nákupní a prodejní služby s výše uvedenými výrobky ve tř. 4, 5, 6, 7, 9, 11, 16, 19, 20 v oblasti obchodních řetězců spadající do této třídy, poskytování pomoci při provozu obchodu, a to v oblasti energetiky, stavebnictví a recyklace odpadů, obchodní činnost a pomoc při řízení obchodní činnosti s elektrickou energií, plynem, uhlím a teplem, včetně nabízení elektrické energie, plynu, uhlí a tepla k odběru (k prodeji), dovoz a vývoz elektrické energie, plynu, uhlí a tepla, systemizace informací do počítačových databází, obchodní management a podnikové a obchodní poradenství a poskytování obchodních, stavebních a podnikatelských informací a rady pro spotřebitele ve výběru produktů a služeb, profilování spotřebitele pro komerční nebo marketingové účely, marketing, administrativní práce, zprostředkovatelská a obstaravatelská činnost v oblasti obchodu, zejména v oblasti energetiky a odpadů včetně dovozu a vývozu elektřiny, archivace dat o technickém stavu a produkci energie, služby dálkového dohledu, reportingu, rekonstrukce optimalizace a analýzy dat při provozu fotovoltaických a solárních zařízení, zpracování měsíčních výkazů zdrojů, poskytování obchodních informací a jiných informačních produktů reklamního charakteru, multimediálních informací v oblasti obchodu, zejména obchodu s energiemi, komerční využití internetu v oblastech komerčních internetových médií a vyhledávacích služeb, on-line inzerce, marketing a obchod s výše uvedenými výrobky ve tř. 4, 5, 6, 7, 9, 11, 16, 19, 20, pořádání a organizování veletrhů a výstav ke komerčním, obchodním a reklamním účelům, reklamní a propagační činnost, rozšiřování reklamních a propagačních materiálů, reklamní služby s využitím direct mailingu, průzkum veřejného mínění, průzkum trhu, cílený marketing, pronájem reklamních ploch, předvádění pro reklamní účely a podporu prodeje, předvádění zboží, rozšiřování reklamních materiálů a vzorků zboží, sběr údajů do databází, srovnávání cen, sestavování statistiky; (37) stavby, opravy a montážní činnost, zejména stavební práce, zemní práce, výstavba, rekonstrukce a demolice stavebních objektů, montážní práce ve stavebnictví, zejména montáž prosklených lodžii, zábradlí a parapetů, montáže oken a dveří, zednické, klempířské, pokrývačské, svářečské, fasádnícké, štukatéřské, zámečnické, malířské a natěračské práce, instalace, údržba, opravy a servis strojů a zařízení, montáž bazénů, servis zahradní techniky, konzultační činnost v oblasti stavebnictví, výstavba, instalace, údržba a opravy fotovoltaických a solárních zařízení, odstraňování poruch a závad fotovoltaických a solárních zařízení, rekonstrukce a instalace bateriových systémů, poskytování stavebních informací; (38) služby zabezpečující audiovizuální komunikace prostřednictvím informačních a telekomunikačních sítí, jako počítačové sítě internet či satelitu, rozšiřování a zveřejňování a přenos informací, dat a zpráv prostřednictvím informačních a telekomunikačních prostředků a přenos informací, dat a zpráv prostřednictvím informačních a telekomunikačních prostředků a sítí, streaming dat, telefonní služby; (39) doprava železniční, silniční, vodní, vzdušná a potrubní a to jak osob, tak i zboží, balení a skladování zboží, služby týkající se kontroly vozidel pro účely přepravy, pronájmu vozidel, služby týkající se poskytování informací o dopravě, činnost cestovní kanceláře a agentury pro zajišťování cest, distribuce a transfer elektřiny, rozvod elektřiny a tepla, doprava a skladování radioaktivních odpadů; (40) likvidace radioaktivních odpadů, výroba energie, zejména elektřiny a tepla, služby týkající se transformace objektu nebo látky vyžadující modifikace jejich hlavních vlastností, a to barvení, řezání, pokovování, leštění, broušení a vykrajování; (41) dálkové vzdělávání, vydavatelská a nakladatelská činnost, pořádání, vedení a organizační zajištění kurzů, školení, přednášek, konferencí, workshopů, vzdělávací a rekvalifikační činnost, organizování kulturních a vzdělávacích veletrhů a výstav, pořádání divadelních nebo jiných představení, organizování a pořádání soutěží (vzdělávacích nebo zábavních), organizování a pořádání sportovních soutěží, pořádání loterií, pořádání živých představení, organizování živých vystoupení, sportovní a kulturní činnosti, filmové projekce, fotografování, hudební produkce, šíření časopisů, periodik a knih v elektronické podobě; (42) projektová a konzultační činnost, zejména v oblasti vědecké, technologické služby a s nimi spojený výzkum a návrhy, zejména v oblasti energetiky, poradenství v oblasti úspor energie, průmyslové analýzy a výzkum, návrh a vývoj počítačového hardwaru a softwaru, zejména v oblasti energetiky.

(730) ČEZ, a. s., Duhová 1444/2, Praha 4, Michle, 14000, CZ

- (210) **O-573396**
(220) 14.07.2021
(320) 14.07.2021
(511) 4, 5, 6, 7, 9, 11, 16, 19, 20, 35, 37, 38, 39, 40, 41, 42
(540)



- (593) Obrazová
(510) (4) paliva, uhlí dřevěné, palivové dřevo, dřevěné a rašelinové brikety, dřevěné uhlí, koks, prostředky pro svícení, a to parafin, vosk na svícení, svíčky, svíce, stearin, plyn a jiné osvětlovací látky, mazadla, mazací oleje a tuky, průmyslové oleje a tuky, olej na ochranu a konzervaci materiálů, olej pro konzervaci zdiva, elektrina, elektrická energie, plyn, uhlí, rašelina, topné oleje, topný plyn, uhelné brikety; (5) antibakteriální a dezinfekční přípravky, desinfekční přípravky pro chemická WC, desinfekční přípravky pro hygienické účely, jednorázové pleny z papíru nebo buničiny, herbicidy, insekticidy, mucholapky a lepicí přípravky pro ně, přípravky na hubení myši, přípravky na hubení škodlivých zvířat a škůdců, přípravky pro čištění a osvětlení vzduchu; (6) kovy obecné a jejich slitiny a výrobky z nich zařazené v této třídě, kovové stavební materiály, kovové konstrukce přenosné, kovové bedny na nářadí, kovová dlažba a dlaždice, kovová střešní krytina, neelektrické kabely a dráty, kabelové spojky a svorky kovové, drátěná lana a pletiva, kovová lana, zámky spadající do třídy 6 (s výjimkou zámků elektrických) a ostatní zámečnické výrobky, železářské výrobky, hřebíky, šrouby a jiné kovové výrobky a drobné kovové zboží, číslice a písma z obecných kovů, kovové zvony a zvonečky, kovové dopravní značky (s výjimkou značek mechanických a světelných), dveřní a okenní rámy kovové a kování, drátěné pletivo, kovové řetězy a řetízky, kovové chrániče pro stromy, mřížky pro popínavé rostliny, mříže kovové, kovové držáky na hadice, kovové trubky a roury, nedobytné pokladny a bezpečnostní schránky, kovové telefonní budky, kovové nádrže, bazény a jejich součásti zařazené v této třídě, prefabrikovaná pařeniště a skleníky s kovovou kostrou, kovové konstrukce voliéř, parkovací konstrukce pro kola, různé kovové výrobky, které nejsou obsaženy v jiných třídách, výrobky protisluneční ochrany z kovu, zejména žaluzie vnější, svislé, vodorovné, otáčivé, sklopné, svinovací a termoizolační, kovové navíjecí svinovací systémy pro žaluzie, kovové markýzy a bezpečnostní mříže, veškeré stínící výrobky a zařízení pro terasy z kovu, přenosné kovové stavby, obchodní prostory a administrativní prostory (stánky) z kovu, hliníkové fólie (alobal), balicí kovové fólie; (7) obráběcí stroje, frézky, soukolí a hnací řemeny, generátory elektřiny, balicí stroje, prodejní automaty, elektromechanické stroje na přípravu pokrmů, stroje a přístroje na čištění, sušicí stroje, dřevoobráběcí stroje, stroje užívané v zemědělství, lesnictví, zahradkářství a vinařství, sekačky, a to rotační sekačky elektrické i benzinové, motorové kosačky, strunové sekačky, bubnové sekačky, profesionální technika pro zahrádkáře, a to čističky trávníků, rozmetače hnojiv, travní kolektory, motorové kultivátory, sečí a dosévací stroje, provzdušňovače, shrabovače pro sběr listů a trávy, vázací stroje na seno, samojízdné smetače, kompostovací stroje a drtiče (stroje), čerpadla elektrická zahradní, čerpadla pro domácí vodárny, čerpadla do vrtaných studní, ponorná čerpadla, elektrotechnická zařízení a přístroje pro domácnost, zejména kuchyňské drtiče, přístroje na mletí potravin a mixéry, lisy na ovoce a na zeleninu, jejich části a součásti, domácí automatické pračky, myčky na nádobí, vysavače prachu, sáčky do vysavačů, leštiče parket, elektrické vrtačky a jejich části, řetězové pily a okružní pily a jejich části, tlakové myčky, svařovací stroje elektrické, kompresory, bazénová technika spadající do tř. 7, zejména čerpadla, čerpadlové membrány, navijáky pro pružné hadice, motory (kromě motorů pro pozemní vozidla), spojovací a převodová ústrojí (kromě ústrojí pro pozemní vozidla), líně umělé pro zvířata, lisovací nástroje pro strojní lisy, lisy (pro průmyslové účely), upínací hlavy pro nástroje a obrobky, frézy (stroje) a další malá mechanizace, míchače a míchačky (stroje), tepelné výměníky (části strojů), stroje pro hermetické uzavření a odsávání vzduchu, stroje na zatavování plastových fólií, elektrické nářadí, zejména elektrické ruční vrtačky, elektrické šroubováky, brusky, pilky, hoblíky a nástroje poháněné elektrickým motorem nebo jiným mechanickým pohonem spadající do této třídy; (9) magnetické a optické datové nosiče, datové nosiče, elektronické sítě, multimediální aplikace, multimediální informační katalogy, elektronické časopisy, elektronická periodika a knihy v elektronické podobě, nahrané software na CD a DVD discích a magnetických nosičích, zvukové a obrazové záznamy

na optických, magnetických a magneticko-optických nosičích, elektrické stroje a přístroje ve tř. 9, a to přístroje pro měření a analýzu, diagnostické přístroje (nikoli pro lékařské účely), telefonní přístroje a ústředny, zástrčkové a zásuvkové moduly k těmto výrobkům, přístroje a nástroje vědecké, geodetické, signalizační a pro účely kontrolní, měřicí a regulační technika, jističí a spínací přístroje, zařízení pro rozvod elektrické energie, elektroinstalační potrubí a kabelové žlaby, slaboproudé, nízkonapětové a vysokonapětové přístroje, přístroje pro zpracování informací a výrobky výpočetní techniky, elektromontážní a elektroinstalační materiál spadající do tř. 9, polovodičové výrobky, telekomunikační technika zejména telefony, faxy, zařízení pro reprodukci dat, kopírovací stroje, spotřební elektronika, elektronické oznamovací a informační tabule, světelné nebo mechanické návěsti, řídicí a kontrolní panely, informační systémy na strojně čitelných nosičích, přístroje pro audiovizuální komunikaci, přístroje pro záznam, převod a reprodukci zvuku nebo obrazu a jejich součásti, elektronické řídicí systémy, monitorovací elektrické přístroje spadající do tř. 9 a jejich součásti, elektronky, optické a optickoelektrické přístroje, přístroje pro signalizaci a kontrolu, píšťalky, elektrické a elektrodynamické zařízení pro dálkové ovládání průmyslových procesů, železničních uzlů, pro dálkové řízení signalizace, pro dálkové zapalování, pro dávkovače, elektrické indikátory, snímače teploty, teploměry (vyjma lékařských), ukazatel výšky hladiny vody, vodoznaky (optické), elektronická zabezpečovací technika a zabezpečovací systémy, magnetická kódovací a dekódovací zařízení, magnetické karty, karty s integrovaným obvodem, mechanismy pro zařízení uváděná do chodu vhozením mincí, hasící zařízení, elektrické spotřebiče pro domácnost, zejména rádia, přehrávače, televizory, skleníkové termostaty, automatické větráky pařenišť, speciální pouzdra pro přístroje a nástroje zařazené ve tř. 9, ochranné přilby a rukavice, osobní ochranné prostředky proti nehodám, plovací kruhy a vesty, potápěčské masky, oděvy a přístroje, kalibrovací výrobky ze skla spadající do tř. 9, sluneční brýle, solární články, virgule a proutky pro proutkaře, elektrická zařízení, a to fotovoltaické a solární panely a moduly na výrobu elektrického proudu, příslušenství pro fotovoltaická a solární zařízení spadající do této třídy, včetně měničů proudu; (11) přístroje pro osvětlení, topení, výrobu páry, pro vaření, přístroje chladicí, pro sušení, ventilaci, distribuci vody, zdravotní zařízení, zařízení topná, ventilační, klimatizační, chladicí a pro ohřev vody, fotovoltaické a solární kolektory pro vytápění, digestoře, přístroje pro topení a větrání skleníků, zařízení na sušení krmiva, fotovoltaické a solární kolektory pro vytápění, lampová svítidla a lampióny, zahradní lampy a lampy pro osvětlování rostlin, lampy germicidní (ničící bakterie), kapesní svítlny, krby, kamna, pece (vyjma laboratorních) a sporáky na tuhá, kapalná a plynová paliva a na elektrický proud a jejich součásti a příslušenství, přístroje pro pečení, opékání, grilování a příslušenství, zahradní grily, mikrovlnná zařízení na úpravu vody, přístroje pro víření vody, přístroje pro chlorování bazénů, osvětlování a svítidla všeho druhu, vany, sprchy a umyvadla, koupelňové instalace, saunová zařízení, solária, zařízení pro ohřívání vody, zejména zásobníky a průtokové ohříváče vody, zařízení pro výrobu páry, zejména parní turbíny, vodní turbíny, postřikovače a rosiče pro zavlažování trávníků; (16) papír, periodické a neperiodické publikace tištěné, knihy, učebnice a učební pomůcky a materiály pro výuku, časopisy, brožury, fotografie, informační produkty na papírových nosičích, letáky, plakáty, tištěné manuály, reklamní, propagační, užitkové, umělecké nebo ozdobné předměty z papíru, výrobky z papíru, a to pohlednice, dopisní papíry, obálky, přání, kalendáře, samolepky, obtisky, vystřihovánky, kartičky, sošky z papírové hmoty, balicí papír, papírové tašky, sešity, skicáky, papírová prostírání, papírové ubrusy a ubrusy, sáčky z papíru nebo umělých hmot, jako obaly na odpadky, pro mikrovlnné trouby, psací stroje a kancelářské potřeby (s výjimkou nábytku), zemské glóbusy, malířské stojany, plátna a štetce, pastelky, penály, pera, materiály na modelování, nože na papír, blány z umělých hmot přílnavé natahovací pro paletizaci, pečete a pečební vosk, poštovní známky, razítka, těžítka, školní tabule, vinětovací strojky; (19) nekovová okna, dveře a jiné nekovové výplně stavebních otvorů, lodžie, betonové, keramické a pálené stavební materiály, zejména cihly, betonové a porobetonové stavební bloky, překlady, střešní tašky, střešní krytiny se solárními články, suché maltové a omítkové směsi, beton, cement, vápno, písek, nekovové stavební materiály, řezivo neopracované, stavební prvky ze dřeva, např. a to trámy, prkna, panely, překližky, dřevěné obložení stěn i podlah, dýhy ze dřeva, podlahy a podlahové materiály pro interiéry, zejména dřevěné, palubkové, lamelové, z korku, nebo obsahující korkovou drť, podlahové prvky, parketové dílce, nekovové schodové profily, parapetní desky, plovoucí podlahy, dlažba, rolety, nekovové žaluzie a markýzy venkovní zařazené v této třídě (vyjma kovových a textilních), nekovové portály, vertikální látkové žaluzie (plisě), stavební sklo, skleněné tašky, dlaždice, mozaikové sklo, obkladačky, sklo drátěné, sklo izolační, bazény plavecké (nekovové), figurky z kamene, betonu a mramoru, pásky

a desky z umělých hmot na značení cest, křemen, křišťál, lepenka pro stavební účely, nekovová lešení, nekovové mříže a mřížové okenice, ohrady a ploty nekovové, rákos pro stavební účely, rámy pro skleníky nekovové, šamotové šindele, škvára, terakota; (20) plastové karty nekódované nemagnetické, venkovní rolety textilní, vnitřní okenice, vnitřní rolety a žaluzie, lamelové, textilní a papírové; (35) poradenské a informační služby v oblasti obchodu, pomoc při řízení obchodní činnosti a řízení obchodního řetězce, organizační, objednávkové, nákupní a prodejní služby s výše uvedenými výrobky ve tř. 4, 5, 6, 7, 9, 11, 16, 19, 20 v oblasti obchodních řetězců spadající do této třídy, poskytování pomoci při provozu obchodu, a to v oblasti energetiky, stavebnictví a recyklace odpadů, obchodní činnost a pomoc při řízení obchodní činnosti s elektrickou energií, plynem, uhlím a teplem, včetně nabízení elektrické energie, plynu, uhlí a tepla k odběru (k prodeji), dovoz a vývoz elektrické energie, plynu, uhlí a tepla, systemizace informací do počítačových databází, obchodní management a podnikové a obchodní poradenství a poskytování obchodních, stavebních a podnikatelských informací a rady pro spotřebitele ve výběru produktů a služeb, profilování spotřebitele pro komerční nebo marketingové účely, marketing, administrativní práce, zprostředkovatelská a obstaratelská činnost v oblasti obchodu, zejména v oblasti energetiky a odpadů včetně dovozu a vývozu elektřiny, archivace dat o technickém stavu a produkci energie, služby dálkového dohledu, reportingu, rekonstrukce optimalizace a analýzy dat při provozu fotovoltaických a solárních zařízení, zpracování měsíčních výkazů zdrojů, poskytování obchodních informací a jiných informačních produktů reklamního charakteru, multimediálních informací v oblasti obchodu, zejména obchodu s energiemi, komerční využití internetu v oblastech komerčních internetových médií a vyhledávacích služeb, on-line inzerce, marketing a obchod s výše uvedenými výrobky ve tř. 4, 5, 6, 7, 9, 11, 16, 19, 20, pořádání a organizování veletrhů a výstav ke komerčním, obchodním a reklamním účelům, reklamní a propagační činnost, rozšiřování reklamních a propagačních materiálů, reklamní služby s využitím direct mailingu, průzkum veřejného mínění, průzkum trhu, cílený marketing, pronájem reklamních ploch, předvádění pro reklamní účely a podporu prodeje, předvádění zboží, rozšiřování reklamních materiálů a vzorků zboží, sběr údajů do databází, srovnávání cen, sestavování statistiky; (37) stavby, opravy a montážní činnost, zejména stavební práce, zemní práce, výstavba, rekonstrukce a demolice stavebních objektů, montážní práce ve stavebnictví, zejména montáž prosklených lodžii, zábradlí a parapetů, montáže oken a dveří, zednické, klempířské, pokrývačské, svářečské, fasádní, štukatéřské, zámečnické, malířské a natěračské práce, instalace, údržba, opravy a servis strojů a zařízení, montáž bazénů, servis zahradní techniky, konzultační činnost v oblasti stavebnictví, výstavba, instalace, údržba a opravy fotovoltaických a solárních zařízení, odstraňování poruch a závad fotovoltaických a solárních zařízení, rekonstrukce a instalace bateriových systémů, poskytování stavebních informací; (38) služby zabezpečující audiovizuální komunikace prostřednictvím informačních a telekomunikačních sítí, jako počítačové sítě internet či satelitu, rozšiřování a zveřejňování a přenos informací, dat a zpráv prostřednictvím informačních a telekomunikačních prostředků a přenos informací, dat a zpráv prostřednictvím informačních a telekomunikačních prostředků a sítí, streaming dat, telefonní služby; (39) doprava železniční, silniční, vodní, vzdušná a potrubní a to jak osob, tak i zboží, balení a skladování zboží, služby týkající se kontroly vozidel pro účely přepravy, pronájmu vozidel, služby týkající se poskytování informací o dopravě, činnost cestovní kanceláře a agentury pro zajišťování cest, distribuce a transfer elektřiny, rozvod elektřiny a tepla, doprava a skladování radioaktivních odpadů; (40) likvidace radioaktivních odpadů, výroba energie, zejména elektřiny a tepla, služby týkající se transformace objektu nebo látky vyžadující modifikace jejich hlavních vlastností, a to barvení, řezání, pokovování, leštění, broušení a vykrajování; (41) dálkové vzdělávání, vydavatelská a nakladatelská činnost, pořádání, vedení a organizační zajištění kurzů, školení, přednášek, konferencí, workshopů, vzdělávací a rekvalifikační činnost, organizování kulturních a vzdělávacích veletrhů a výstav, pořádání divadelních nebo jiných představení, organizování a pořádání soutěží (vzdělávacích nebo zábavních), organizování a pořádání sportovních soutěží, pořádání loterií, pořádání živých představení, organizování živých vystoupení, sportovní a kulturní činnosti, filmové projekce, fotografování, hudební produkce, šíření časopisů, periodik a knih v elektronické podobě; (42) projektová a konzultační činnost, zejména v oblasti vědecké, technologické služby a s nimi spojený výzkum a návrhy, zejména v oblasti energetiky, poradenství v oblasti úspor energie, průmyslové analýzy a výzkum, návrh a vývoj počítačového hardwaru a softwaru, zejména v oblasti energetiky.

(730) **ČEZ, a. s.**, Duhová 1444/2, Praha 4, Míchle, 14000, CZ

(210) **O-573800**

(220) 05.08.2021

(320) 05.08.2021

(511) 16, 30

(540)

Čertovská maturita

(592) Slovní

(510) (16) beletrie, dárkové knihy, dětské knihy, dětské knížky s aktivitami, grafické novely, grafické umělecké publikace, knihy pohádek pro děti, knihy povídek, knihy pro malé děti, knížky s prostorovými skládacími obrázky, obrázkové knihy; (30) čaje, čaj rooibos, zelený čaj, čaj oolong, instantní čaj, šalvějový čaj, lipový čaj, čaj darjeeling, jasmínový čaj, černý čaj, černý čaj (anglický čaj), rozmarýnový čaj, bílý čaj, zázvorový čaj, šípkový čaj, heřmánkový čaj, máátový čaj, pohankový čaj, fermentovaný čaj, náhražky čaje, sáčkové čaje, čajové směsi, ledový čaj (neléčivý), čaj k louhování, čaj earl grey, čaj lapsang souchong, japonský zelený čaj, čaj bez teinu, instantní bílý čaj, instantní černý čaj, instantní zelený čaj, instantní čaj oolong, neléčivé bylinkové čaje, neléčivé bylinné čaje, sáčkové čaje k přípravě neléčivého čaje, čaj z květu limetky, neléčivé čaje obsahující citrón, nápoje na bázi čaje, čajové směsi v prášku, nápoje s čajovým základem, čaj (neléčivý) obsahující brusinkové výtažky, čaj (neléčivý) obsahující brusinkové listy, sypaný čaj bez léčivých účinků, čaj z kustovnice čínské (gugijacha), neléčivé čaje s citrónovou příchutí, nápoje na bázi čaje (neléčivé), čajové esence (bez léčivých účinků), čajové výtažky (bez léčivých účinků), čajové nápoje s ovocnou příchutí, čaj bez teinu s umělými sladidly, aromatické přípravy k výrobě bylinných čajů, květy nebo listy jako náhražka čaje, nápoje na bázi čaje s mlékem, instantní čaj (k jiným než léčebným účelům), ovocný čaj (k jiným než léčebným účelům), náhražka čaje (pro jiné než léčebné účely), aromatické čaje (k jiným než léčebným účelům), přípravy k výrobě nápojů (na bázi čaje), balené čaje (k jiným než léčebným účelům), čaje s ovocnou příchutí (jiné než léčivé), květy nebo listy k použití jako náhražka čaje, bylinné čaje s výjimkou těch pro léčebné použití, jasmínový čaj v sáčcích, k jiným než léčebným účelům, čaj s pomerančovou příchutí (k jiným než léčebným účelům), čaj s jablečnou příchutí (k jiným než léčebným účelům), instantní prášek na přípravu čaje (k jiným než léčebným účelům).

(730) **Křivánek Milan**, Klenovická 553/8, Praha 4, Pisnice, 14200, CZ

(740) artpatent, advokátní kancelář s.r.o., Mgr. Tomáš Bejček, Dukelských hrdinů 976/12, Praha 7, Holešovice, 17000

(210) **O-573811**

(220) 14.11.2018

(320) 14.11.2018

(511) 35

(540)



(593) Obrazová

(510) (35) finanční audit, konzultační služby vztahující se k auditu, vedení účetnictví, manažerské účetnictví, nákladové účetnictví, vedení účetnictví a audit, digitalizované audity.

(591) Barevná

(730) **V4 Holding, a.s.**, Palárikova 76, Čadca, 022 01, SK

(740) V4 Legal s.r.o., advokátní kancelář, Jurečkova 643/20, Ostrava, Moravská Ostrava, 70200

(210) **O-573875**
(220) 10.08.2021
(320) 10.08.2021
(511) 16, 18, 25, 35, 40
(540)



(593) Obrazová
(510) (16) filtrační materiál z papíru, filtrační materiály z papíru, jednorázové papírové výrobky, a to poukazy, dárkové poukazy, papír, tiskoviny, knihy, časopisy, noviny, katalogy, fotografie, brožury, letáky, diáře, kalendáře, plakáty, firemní tiskoviny, papírové obaly, papírové krabice, papírové visačky a etikety, fólie pro balení, psací potřeby, papírnické zboží, lepidla pro kancelářské potřeby nebo pro domácnost, nosiče a dekorační materiály a materiály pro umělce, ozdobné a umělecké prostředky a materiály, papír a lepenka, papírové filtrační materiály, pytle a balicí materiály a materiály pro skladování z papíru, lepenky nebo z plastů, tiskárenské výrobky, papírnické zboží a vzdělávací potřeby, umělecké předměty a figuríny z papíru a lepenky a architektonické modely; (18) deštníky a slunečníky, hole, kůže a imitace kůže, surové kůže a usně, zavazadla, tašky, kabelky, kabely, aktovky, kufry, kufříky, sportovní tašky, batohy, toaletní taštičky a kufříky pro kosmetiku, kožená galanterie, peněženky, sedlářské výrobky, biče a postroje pro zvířata, vycházkové hole, zavazadla, cestovní tašky, peněženky a ostatní tašky; (25) části oděvů, obuvi a pokrývek hlavy, obuv, oděvy, pokrývky hlavy; (35) obchodní služby a informace pro spotřebitele, pomoc v obchodní a podnikatelské činnosti, management a administrativní služby, reklama, marketing a propagační služby, reklamní, marketingové a propagační služby; (40) zpracování a přeměna materiálů, a to barvení (služby spojené s –), barvení textilu a textilií, barvy (služby separace –), dámské krejčovství, filmy (vyvolávání –), fotografické filmy (vyvolávání –), fotografické snímky (kopírování –), informace o zpracování materiálů, keramika (pálení –), krejčovství, kreslení, rýsování laserem, látky (barvení –), látky (bělení –), látky (úprava před srážením –), montáž materiálu (papír, bižuterie, beton, textil včetně plátna pro malování, plasty, překližka, dřevo, sádra) na objednávku (pro třetí osoby), obuv (barvení –), oděvy (úprava, přešívání –), ofsetový tisk, papír (úprava –), papír (zpracování –), pletací stroje (pronájem –), prošívání (přikrývek, dek), předsrážení látek, rámování uměleckých děl, recyklace odpadu, rytí, gravírování, separace barev (služby –), sítotisk, stříhání látek (služby –), stříhání látek (stříhová služba), textil (apretace –), textil (úprava a zpracování –), textilie (barvení –), textilie (nemačková úprava –), textilie (údržba –), textilie (úprava –), textilie (úprava a zpracování –), tisk vzorů, tiskárny, tkaniny (kalandrování-), vazby publikací, knihářství, vlna (zpracování –), vyšívání, vyvolávání filmů, vzory (tisk –), zpracování a úprava materiálu (informace o –), zakázková výroba a zakázkové montážní služby, a to v souvislosti s výrobky uvedenými shora ve tř. 16, 18 a 25, tiskárenské služby, vyvolávání a zpracování fotografií a kinematografických filmů, pronájem vybavení k úpravě a přeměně materiálů, výroba energie a zakázkové výrobě, kopírování zvukových a obrazových záznamů.
(591) Barevná
(730) **Vránová Iveta Ing.**, Zvěřinova 3452/1, Praha 3, Strašnice, 13000, CZ

(210) **O-573981**
(220) 22.05.2009
(320) 22.05.2009
(511) 8, 29, 30
(540)

MASTERCHEF

(592) Slovní
(510) (8) nožirské výrobky, kuchyňské nože, otvíráky na konzervy, ostříče na nože, kráječe na pizzu, sekáčky na led, sekáčky na maso, louskáčky na ořechy, otvíráky na ústřice, nůžky, kráječe na sýr, špachtle, sekáčky na zeleninu, kráječe a škrabky; (29) maso, ryby, drůbež a zvěřina, masové výtazky, konzervované, sušené a vařené ovoce a zelenina, želé, džemy, kompoty, vejce, mléko a mléčné výrobky, jedlé oleje a tuky; (30) káva, čaj, kakao, cukr, rýže, tapioka, ságo, kávové náhražky, mouka a přípravky z obilnin, chléb, pečivo a cukrovinky, zmrzlina, med, melasový sirup, droždí, prášek do pečiva, sůl, hořčice, ocet, omáčky (dochucovala), koření.
(730) **Shine TV Limited**, Shepherds Building Central, Charecroft Way, London, W14 0EE, GB
(740) Všetečka Zelený Švorčík a partneři, advokátní a patentová kancelář, JUDr. Michal Havlík, advokát, Hájkova 1406/2, Praha 2, Nové Město, 12000

(210) **O-574044**
(220) 18.08.2021
(320) 18.08.2021
(511) 16, 35, 38, 41
(540)

HYGIENICKÁ STANICE HLAVNÍHO MĚSTA PRAHY

(592) Slovní
(510) (16) adresáře, adresní razítka, adresovací stroje, adresové štítky do adresovacích strojů, akvarelové malby, akvarely (malby), alba, alba na výstřížky, almanachy, animační celuloidové fólie, architektonické modely, archy papíru (papírnické zboží), aritmetické tabulky, atlasy, balicí papír, bankovky, barevné litografie, barvicí pásy, barvicí pásy do počítačových tiskáren, barvicí plátna do kopírovacích strojů, rozmnožovacích strojů, biologické vzorky pro účely mikroskopie (učební pomůcky), blahopřání, bloky (kancelářské potřeby), bloky na kreslení, brožury, brožurky, břidlicové tabule, břidlicové tužky, bublinkové fólie z plastu k balení a obalování, cívky na barvicí pásy, časopisy (periodika), číslice (typy), číslovačky, dávkovače lepících pásek (kancelářské potřeby), děrné pásy a štítky pro záznam počítačových programů, děrné štítky pro Jacquardovy tkalcovské stavy, děrné štítky pro žakárové stavy, děrovačky (kancelářské potřeby), desky na dokumenty, desky na dokumenty (kancelářské potřeby), dopisní papír, doutníkové kroužky, doutníkové prstýnky, držáky na fotografie, držáky na křidu, držáky na razítka, držáky stránek, dřevitá lepenka (papírnické zboží), dřevitý papír, etiketovací strojky, figurky (sošky) z papírové hmoty, filtrační papír, fólie do projektorů (papírnické zboží), fólie z regenerované celulózy pro účely balení, fólie z viskózy pro účely balení, formuláře (tištěné), formy na modelovací hmoty (potřeby pro umělce), formy na modelovací hmoty (potřeby pro umělce), fotografie (tištěné), foto rytiny, frankovací stroje pro kancelářské použití, galvanotypy, globusy, gluten (lepidlo) pro kancelářské potřeby nebo pro domácnost, grafická znázornění, grafické reprodukcce, grafické tisky, grafy, guma na mazání, hektografy, histologické řezy jako učební pomůcky, houby na mazání tabulí, hřbety (vazba dokumentů), hřebeny na mramorování, hudební přání, chrániče prstů (kancelářské potřeby) pro kancelářské použití, chromolitografie, inkoustové kameny (zásobníky inkoustu používané v čínském umění), inkousty, jehly pro lept, jmenovky (kancelářské potřeby), kalamáře, kalendáře, kališky na vodové barvy, kancelářské děrovačky, kancelářské desky, kancelářské gumičky, kancelářské odkladače, kancelářské potřeby, s výjimkou nábytku, kancelářské skartovací stroje, kancelářské skartovačky, kancelářské sponky, kancelářské stroje na zalepování obálek, kartotéční listky (papírnické zboží), karty, katalogy, klávesy k psacím strojům, klipy na pera, klipy na visačky na jmenovky (kancelářské potřeby), klovatina (lepidlo) pro kancelářské potřeby nebo pro domácnost, knihy, komiksy (knihy), kopírovací papír, korekční pásy (kancelářské potřeby), krabice na klobouky z lepenky, krabice z papíru nebo lepenky, krabičky s barvami jako školní potřeby, krabičky s barvami (školní potřeby), krejčovské křídly, krejčovské stříhy, kreslicí prkna, kroužkové bloky, kroužkové pořadače, kroužkové zápisníky, křída ve spreji, křídly na psaní, křídly pro litografii, křivítka, kuličkové hroty pro kuličková pera, kuličky do kuličkových per, laminátory pro kancelářské účely, látky na knižní vazby, lepenka, lepenkové trubky, lepící pásy pro kancelářské potřeby nebo pro domácnost, lepící pasty pro kancelářské potřeby nebo pro domácnost,

lepidla pro kancelářské potřeby nebo pro domácnost, lepty, letáky, listy, listy absorpčního papíru nebo plastu pro balení potravin, listy papíru (papírnické zboží), listy papíru nebo plastu sloužící k regulaci vlhkosti pro balení potravin, litografické kameny, litografie, malby (obrazy), zarámované i nezarámované, malířská plátna, malířské palety, malířské stojany, malířské štětky (výtvárné potřeby), malířské válečky, manuály (návodů), mastek (krejčovská křída), materiály na modelování, matrice na rozmnožování, mechanické čtečky platebních karet, mechanické tužky, mincovníky (přihrádky na třídění a počítání peněz), misky na vodové barvy, modelovací hmoty, modelovací pasty, modelovací vosky, ne pro stomatologické účely, náramky k zajištění správné pozice psacího nástroje, násadky na pera, nástroje na psaní, nástroje na rýsování a kreslení, navlhčovací houbičky (kancelářské potřeby), navlhčovače (kancelářské potřeby), noviny, nože na papír (otevírače na dopisy), obálky (papírnické zboží), obalové fólie z plastických hmot, obalové materiály ze škrobů, obaly (papírnické zboží), obaly na lahve, z papíru nebo lepenky, oběžníky, obrazy, obtisky, ocelová pera, ochranné obaly na knihy, ochranné znaky (papírové pečeti), olejotisky, omalovánky, opěrky ruky pro malíře, opravné laky (kancelářské potřeby), opravný inkoust (heliografie), ořezávatka na tužky, elektrická i neelektrická, oznámení (papírnické zboží), ozvučená přání, pantografy (rýsovací nástroje), papír do elektrokardiografií, papír do záznamových přístrojů, papír na lékařské vyšetřovací stoly, papír pro radiogramy, papír, papírnické zboží, papírová hmota, papírové bannery, papírové bryndáčky, papírové bryndáky s rukávy, papírové filtrační materiály, papírové filtry na přípravu kávy, papírové kapesníky, papírové komouty, papírové lepicí pásy (kancelářské potřeby), papírové mašle, kromě galantních či vlasových ozdob, papírové obaly na květináče, papírové obaly na mlékárenské výrobky, papírové odličovací ubrusky, papírové podložky na dentální tácky, papírové podtácky, papírové ručníky, papírové ručníky na obličej, papírové sáčky pro sterilizaci zdravotnických nástrojů, papírové slintáčky, papírové stolní běhouny, papírové stolní prádlo, papírové stolní ubrusky, papírové stuhy jiné než galanterie a ozdoby do vlasů, papírové ubrusy, papírové utěrky a ubrusky na čištění, papírové visačky na registrovaná zavazadla, papírové vlajky, papírové vlajky, papír na malbu a kaligrafii, pásy do psacích strojů, pásy na tisk čárových kódů, pastely, pauzovací papír, pauzovací plátno, pečeti (razítka), pečeti kruhové nálepky, pečeti, pečeti, pečeti hmoty pro kancelářské účely, pečeti vosk, penály, pera (kancelářské potřeby), pergamenový papír, permonika, pijáky, písmena (typy), písmena z oceli, plakáty, plány, plastické hmoty na modelování, plastové sáčky na likvidaci odpadu domácích zvířat, plátna pro knižní vazby, plnicí pera, podložky na stůl, podložky pod nádoby z papíru, podtácky pod pivní sklenice, pogumované látky pro kancelářské účely, pohlednice, polštářky pro razítka, polymerové modelovací hmoty, pomůcky k rýsování s pravým úhlem (úhelníky, úhelnice, příložníky, trojúhelníky), pomůcky na přidržování rozevřených stránek, pomůcky na utírání per, portréty, pořadače (kancelářské potřeby), poštovní známky, potřeby pro psaní, potřeby pro rýsování a kreslení, potřeby pro vazbu knih, poutače z papíru nebo lepenky, pouzdra na cestovní pasy, pouzdra na pera, pouzdra na psací potřeby (papírnické zboží), pouzdra na psací potřeby (sady), pouzdra na razítka, pouzdra na šablony, pouzdra na šekové knížky, prospekty, prostírání z papíru, provázky a nitě pro knižní vazby, průklepový papír, průpisníky, průtiskové stroje a zařízení (mimeografie), předlohy na obkreslování, předlohy na vyšívání, přenosné tiskařské soupravy (kancelářské potřeby), přihrádky na razítka, přilnavé roztažitelné fólie z plastu pro účely paletizace, příložníky pro rýsování, připínáčky, příručky (návodů), psací hroty, psací hroty ze zlata, psací papír, psací podložky s klipem, psací potřeby, psací stroje, elektrické i neelektrické, pytle na odpad z papíru nebo plastických hmot, razítka, razítka na znehodnocování, razítkové podušky, razítkové polštářky, regál na sazebníce (polygrafie), registry, reklamní tabule z papíru nebo lepenky, rozlišovače na kartotéční listy, rozmnožovací zařízení, ruční etiketovací zařízení, rýsovací jehly, rýsovací kružítko, rýsovací pera, rýsovací pravítka, rýsovací prkna, rýsovací příložná pravítka, rytecké desky, rytiny, rýžový papír, řezačky na papír (kancelářské potřeby), sáčky (obálky, váčky) z papíru nebo plastických hmot na balení, sáčky do mikrovlnné trouby, samolepicí pásy pro kancelářské potřeby nebo pro domácnost, samolepky (papírnické zboží), savé papíry, savé podložky, sázítka, sběratelské karty, ne hrací karty, sešity, sešivačky (kancelářské potřeby), skříňe a skříňky na kancelářské potřeby (kancelářské vybavení), soupravy na kreslení, soupravy na rýsování, sponky na papír, spony do sešivaček, spony na bankovky, stojánky na dokumenty (kancelářské potřeby), stojánky na fotografie, stojánky na pera a tužky, stojánky na tužky, stojany na razítka, stolní kalamáře, stroje na ořezávání tužek, elektrické a neelektrické, stříbrný papír, svítící papír, šablony, šablony (papírnické zboží), šablony na mazání, šablony na zdobení potravin a nápojů, šanony (kancelářské potřeby), školní potřeby (papírnické zboží), školní tabule, škrobová lepidla pro kancelářské potřeby nebo pro

domácnost, štětky na psaní, štětky pro malíře pokojů, štítky z papíru nebo lepenky, štočky, technické výkresy, těžítka, tikety, tiskařské potahy, ne textilní, tiskařské rámy, tiskařské reglety, tiskařské typy, tiskoviny, tisky (rytiny), tištěné jízdní řády, tištěné kupóny, tištěné notové zápisy, tištěné publikace, tkaniny pro knižní vazby, toaletní papír, třecí tuš, třpytky jako papírnické zboží, tuhy do tužek, tuš, tužky, typy (číselnice a písmena), učební pomůcky (s výjimkou zařízení), účetní knihy, uhlový papír, uhly na kreslení, ukazovátka, ne elektrická, úklidový papír na vyložení zásuvek, parfémovaný nebo neparfémovaný, umělecká litografická díla, válce do psacích strojů, vany pro malíře, vinětovací stroje, visačky na jmenovky (kancelářské potřeby), visačky na lahve, z papíru nebo lepenky, vlnková výzdoba, voskovaný papír, vycpávkové materiály z papíru nebo lepenky, výplňové balící materiály z papíru nebo lepenky, výrobky sloužící k mazání, vyškrabovací nožičky, vývěšné štíty z papíru nebo lepenky, vyzina (rybí klíž) pro kancelářské potřeby nebo pro domácnost, vzory na vyšívání, vzory písma, washí (japonský papír), záložky do knih, zápisníky, zarážky na knihy, zařízení a stroje na vazbu knih (kancelářské vybavení), zařízení pro montáž fotografií, zatahovací navijáky pro visačky na jmenovky (kancelářské potřeby), zatavovací kancelářské stroje, zeměpisné mapy, značkovací křída, značkovací (kancelářské potřeby), znaky (typy), zpěvníky, zpravodaje, zvlhčovače prstů (kancelářské potřeby); (35) administrativní pomoc při reakci na výzvy k účasti ve výběrových řízeních, administrativní pomoc při vypracování nabídek k poptávkám (RFP), administrativní služby, administrativní služby podnikům při jejich přesídlení pro přesídlení podniků, administrativní služby pro lékařská doporučení, administrativní zpracování objednávek, aktualizace a údržba dat v počítačových databázích, aktualizace a údržba údajů v rejstřících, aktualizace reklamních materiálů, analýza nákladů a cen, aranžování výkladů, cílené zaslání reklamních materiálů, cílený marketing, externí správa společností, fakturace, fotokopírování, grafická úprava pro reklamní účely, indexace webových stránek pro obchodní nebo reklamní účely, kopírování dokumentů, maloobchodní služby vztahující se k pekařským výrobkům, marketing, marketing v rámci softwarového publikování, modeling pro reklamní účely nebo podporu prodeje, nábor zaměstnanců, návrh reklamních materiálů, vývoj reklamních konceptů, obchodní informace, poskytování obchodních informací, obchodní průzkum, obchodní správa licencí k výrobkům a službám jiných osob, obchodní zprostředkovatelské služby, oceňování podniků, on-line reklama z počítačové sítě, optimalizace návštěvnosti webových stránek, optimalizace vyhledávačů pro účely podpory prodeje, plánování schůzek (kancelářské práce), podpora prodeje jiných osob, pomoc při řízení obchodní činnosti, pomoc při řízení obchodních či průmyslových podniků, poptávky, poradenské služby pro obchodní vedení, poradenství v oblasti komunikačních strategií při styku s veřejností, poradenství v oblasti komunikačních strategií v reklamě, poradenství v oblasti organizace podniku, poradenství v oblasti řízení a organizace podniku, poradenství v oblasti řízení lidských zdrojů, poradenství v oblasti řízení obchodní činnosti, pořádání módních přehlídek pro reklamní účely, pořádání výstav pro obchodní či reklamní účely, poskytování informací o obchodních kontaktech, poskytování obchodních informací a rady pro spotřebitele ve výběru produktů a služeb, poskytování obchodních informací prostřednictvím webových stránek, poskytování on-line tržiště pro kupující a prodejce zboží a služeb, poskytování uživatelských hodnocení pro komerční nebo reklamní účely, poskytování uživatelských recenzí pro komerční nebo reklamní účely, PPC reklama, pořádání obchodních veletrhů pro obchodní či reklamní účely, prezentace výrobků v komunikačních médiích pro účely maloobchodu, profesionální obchodní poradenství, profilování spotřebitele pro komerční nebo marketingové účely, pronájem billboardů (reklamních tabulí), pronájem fotokopírovacích strojů, pronájem kancelářského vybavení v zařízeních pro sdílení pracoviště, pronájem kancelářských strojů a zařízení, pronájem prodejních automatů, pronájem prodejních stánků, pronájem reklamního času v komunikačních médiích, pronájem reklamního materiálu, pronájem reklamních ploch, propagace, provádění podnikových auditů, průzkum trhu, průzkum veřejného mínění, předvádění zboží, přepis rozhovorů (pro úřední účely), příprava daňových příznání, příprava výplatních listin, psaní na stroji, psaní reklamních textů, psaní scénářů pro reklamní účely, psaní životopisů pro jiné osoby, psychologické testování za účelem výběru zaměstnanců, reklama, rozhlasová reklama, řízení obchodní činnosti hotelů, řízení obchodní činnosti náhradových programů pro jiné osoby, řízení obchodní činnosti nezávislých poskytovatelů služeb, řízení obchodní činnosti sportovců, řízení obchodní činnosti výkonných umělců, řízení obchodních projektů v oblasti stavebních projektů, sběr údajů do počítačových databází, sestavování katalogů informací pro obchodní či reklamní účely, sestavování statistiky, sjednávání a uzavírání obchodních transakcí pro třetí strany, sjednávání obchodních smluv pro jiné osoby, služby dočasného řízení

obchodní činnosti za předem dohodnutých podmínek (interim management), služby maloobchodu v oblasti uměleckých děl poskytované uměleckými galeriemi, služby odborníka na výkonnost podniku, služby pro maloobchod s farmaceutickými, veterinárními a sanitárními přípravky a zdravotnickým materiálem, služby registrace darů, služby spojené s podáváním daňových příznání, služby telefonní ústředny, služby v oblasti firemní komunikace, služby v oblasti obchodního lobbingu, služby v oblasti vztahů s médií, služby velkoobchodu v oblasti farmaceutických, veterinárních a sanitárních přípravků a v oblasti dodávek zdravotnického materiálu, správa programů pro věrné zákazníky v oblasti osobní letecké dopravy, správa zákaznických věrnostních programů, srovnávání cen, styk s veřejností, subdodavatelské služby (pomoc v obchodní činnosti), systematizace údajů do počítačových databází, šíření reklamních materiálů, šíření vzorků, telemarketing, televizní reklama, těsnopis, účetnictví, účetnictví, upomínání schůzek (kancelářské práce), vedení dražeb, vedení počítačové evidence, venkovní reklama, vydávání reklamních textů, vyhledávání sponzorů, vyhledávání údajů v počítačových souborech pro jiné osoby, vyhotovování hospodářských prognóz, vyhotovování výpisů z účtu, vylepování plakátů, výroba reklamních filmů, výroba teleshoppingových programů, výstřižková služba, zařizování novinového předplatného pro jiné osoby, zařizování předplatného na telekomunikační služby pro jiné osoby, zásilková reklama, zásobovací služby pro jiné osoby (nákup zboží a služeb pro jiné podniky), zaznamenávání písemných sdělení a údajů, zaznamenávání vzkazů pro nedostupné předplatitele, zpracování textu, zprostředkování dovozu a vývozu, zprostředkování obchodních informací, zprostředkování obchodů v oblasti propojení možných soukromých investorů s podnikateli, kteří potřebují financování, zprostředkování propagace, zprostředkování reklamy, zprostředkování zaměstnání; (38) bezdrátové vysílání, elektronické nástěnky (telekomunikační služby), informace o telekomunikaci, poskytování informací z oblasti telekomunikací, komunikace po síti optických vláken, komunikace prostřednictvím mobilních telefonů, komunikace prostřednictvím počítačových terminálů, on-line přenos blahopřání, paging (rozhlas, telefon nebo jiné prostředky elektronické komunikace), poskytování diskusních místností na Internetu, poskytování on-line fór, poskytování přístupu do databází, poskytování telekomunikačního připojení ke globální počítačové síti, poskytování telekomunikačních kanálů pro teleshopping, poskytování uživatelského přístupu do globální počítačové sítě, pronájem doby přístupu do globální počítačové sítě, pronájem faxových přístrojů, pronájem chytrých telefonů, pronájem modemů, pronájem přístrojů pro přenos zpráv, pronájem telefonů, pronájem telekomunikačního zařízení, přenos digitálních souborů, přenos elektronické pošty, přenos faxem, přenos podcastů, přenos telegramů, přenos videa na objednávku, přenos zpráv a obrázků pomocí počítačů, radiokomunikace, rozhlasové vysílání, satelitní přenos, služby hlasové pošty, služby zpravodajské agentury, směrovací a spojovací služby pro telekomunikace, streaming dat, telefonická komunikace, telefonní služby, telegrafická komunikace, telegrafní služby, telekonferenční služby, televizní vysílání, telexové služby, videokonferenční služby, vysílání kabelové televize, zasílání zpráv; (41) akademie (vzdělávání), dabing, dálkové vzdělávání, diskotéky, divadelní představení, drezúra zvířat, elektronické publikování (DTP), filmová distribuce, filmové projekce, fotografování, fotografování na mikrofilm, gymnastický výcvik, hudební produkce, kaligrafické služby, karaoke, klubové služby (zábava nebo vzdělávání), knihovnické služby (půjčovny knih), korespondenční kurzy, koučink (školení), kulturní, vzdělávací a zábavní služby poskytované uměleckými galeriemi, malování na obličej, mateřské školy, měření času při sportovních akcích, modelingové služby pro umělce, náboženská výchova, nahrávání videokazet, obrazové zpravodajství, on-line vydávání elektronických knih a časopisů, organizování zábavních akcí cosplay (kostýmované hry s věrným napodobením postav), plánování večírků (zábava), pojízdné knihovny, poradenství pro volbu povolání (v oblasti vzdělávání nebo školení), pořádání a uvádění koncertů, pořádání a vedení kolokvií, pořádání a vedení konferencí, pořádání a vedení kongresů, pořádání a vedení osobních vzdělávacích fór, pořádání a vedení seminářů, pořádání a vedení symposií, pořádání a vedení workshopů (školení), pořádání estrád (služby impresária), pořádání loterií, pořádání módních přehlídek pro zábavu, pořádání pleší, pořádání soutěží (vzdělávacích nebo zábavních), pořádání soutěží krásy, pořádání sportovních soutěží, pořádání výstav ke kulturním nebo vzdělávacím účelům, poskytování elektronických publikací on-line bez možnosti stažení, poskytování filmů bez možnosti stažení prostřednictvím videa na objednávku, poskytování her on-line z počítačové sítě, poskytování hudby on-line bez možnosti stažení, poskytování informací v oblasti informace o vzdělávání, poskytování informací v oblasti informace o zábavě, poskytování informací v oblasti informace o rekreačních aktivitách, poskytování televizních programů bez

možnosti stažení prostřednictvím videa na objednávku, poskytování uživatelských hodnocení pro zábavní nebo kulturní účely, poskytování uživatelských recenzí pro zábavní nebo kulturní účely, poskytování videí on-line bez možnosti stažení, praktický výcvik (předvádění), prázdninové tábory (zábava), produkce estrád, profesní rekvalifikace, pronájem audio zařízení, pronájem dekorací (na představení), pronájem divadelních dekorací, pronájem kinematografických přístrojů, pronájem osvětlovacích zařízení pro divadelní scény či televizní studia, pronájem pokojových akvárií, pronájem rozhlasových a televizních přijímačů, pronájem sportovišť, pronájem stadiónů, pronájem tenisových dvorců, pronájem tréninkových simulátorů, pronájem uměleckých děl, pronájem videokamer, pronájem videorekordérů, provozování golfových hřišť, provozování heren, provozování kasin (hazard), provozování muzea (předvádění, výstavy), provozování rekreačních zařízení, provozování sportovních zařízení, provozování zoologických zahrad, turistické prohlídky s průvodcem, předávání know-how (odborné vzdělávání), předprodej vstupenek (zábava), předvádění cirkusových vystoupení, předvádění varietních představení, předvádění živých vystoupení, překladatelské služby, psaní a skládání písní, psaní filmových scénářů, psaní scénářů, s výjimkou reklamních, psaní textů, půjčování audionahrávek, půjčování filmů, půjčování herního vybavení, půjčování hraček, půjčování potápěčské výstroje, půjčování sportovního vybavení, s výjimkou vozidel, půjčování videokazet, rezervace vstupenek na estrády, režie filmů, s výjimkou reklamních filmů, rozhlasová zábava, skládání hudby, služby baviče, služby diskžokejů, služby filmového studia, služby grafické úpravy, nikoliv k reklamním účelům, služby klubů zdraví (zdravotní a kondiční cvičení), služby nahrávacího studia, služby nočního klubu (zábava), služby osobního trenéra (kondiční trénink), služby poskytované orchestry, služby posuzování fyzické zdatnosti pro tréninkové účely, služby reportérů (zpravodajství), služby spojené s hazardem, služby v oblasti osvětlení akcí, služby v oblasti střihu videa na akce, služby zvukových techniků na akce, soukromá výuka, sportovní tábory, školení, školení prostřednictvím simulátorů, školení v oblasti sadů (školení v oblasti čajového obřadu), školní vzdělávání, tělesná výchova, televizní zábava, titulování, tlumočení znakové řeči, tlumočnické služby, úprava videokazet, vedení kurzů kondičního cvičení, vedení túr s horským průvodcem, výcvik aikido, vydávání knih, vydávání textů, s výjimkou reklamních, výroba filmů, s výjimkou reklamních, výroba rozhlasových a televizních programů, výuka, výuka juda, vzdělávací služby, vzdělávací služby poskytované asistenty zaměřenými na zvláštní potřeby, vzdělávací zkoušky pro uživatele za účelem získání kvalifikace na pilotování dronů, vzdělávání na internátních školách, zábava, zábavní parky, zkoušení (pedagogická činnost).

(730) Hygienická stanice hlavního města Prahy se sídlem v Praze, Rytířská 404/12, Praha 1, Staré Město, 11000, CZ

(210) O-574136

(220) 20.08.2021

(320) 20.08.2021

(511) 9, 16, 28, 41

(540)



(593) Obrazová

(510) (9) aplikace a herní software určené k účasti sázejících na hazardních hrách, jednotlivé internetové technické hry, internetové živé hry a elektronické losy internetových loterií; (16) papír, lepenka, reklamní, propagační a užitkové výrobky z papíru určené pro propagaci, periodické i neperiodické publikace, tištěné informační, reklamní a propagační materiály v rámci této třídy určené pro propagaci, tiskárenské výrobky a kartonážní výrobky, a to krabice, data a databáze na papírových nosičích, psací potřeby, kalendáře, diáře, školní potřeby, sázenky, sázkové tikety, vstupenky; (28) herní zařízení a systémy, jejichž prostřednictvím jsou provozovány hazardní hry, terminály a samoobslužné terminály zajišťující provoz loterií, kurzových sázek a jiných hazardních her, samoobslužná koncová zařízení technických

her provozovaných v hernách a kasinech, stoly živé hry, losy loterií; (41) provoz veškerých hazardních her, včetně těch provozovaných dálkovým přístupem prostřednictvím internetu, tedy loterií, kurzových sázek, totalizátorových her, binga, technických her, živých her, tombol nebo tumajů malého rozsahu, jakožto vykonávání činností spočívajících v uskutečňování hazardních her se záměrem dosažení zisku, zejména příjem sázek a vkladů do hazardní hry, pořádání a organizování kulturních, sportovních a společenských událostí, soutěží, předprodej a prodej vstupenek, organizování a pořádání vzdělávacích akcí, provozování sportovních zařízení.

(591) Barevná

(730) SAZKA a.s., Evropská 866/69, Praha 6, Vokovice, 16000, CZ

(740) Halaxová & Halaxová TETRAPAT, Mgr. Eva Halaxová, Jinonická 804/80, Praha 5, Košíře, 15800

(210) **O-574207**

(220) 25.08.2021

(320) 25.08.2021

(511) 16, 25, 28, 35, 36, 37, 39, 41, 42, 43, 44, 45

(540)



(593) Obrazová

(510) (16) papír, lepenka a výrobky z těchto materiálů, a to balicí papír, barevné tisky, archy papíru, balicí papír na knihy, tiskárenské výrobky, potřeby pro knižní vazby, fotografie, papírnické zboží, lepidla pro kancelářské účely nebo pro použití v domácnosti, materiál pro umělce, štětce, psací stroje a kancelářské potřeby (vyjímaje nábytek), učební a vyučovací pomůcky s výjimkou přístrojů, plastické obalové fólie (nezařazené do jiných tříd), tiskařské typy, štočky; (25) oděvy, obuv, kloboučnické zboží; (28) hry, potřeby pro gymnastiku a sport, které nejsou uvedeny v jiných třídách, vánoční ozdoby; (35) propagační činnost, reklama, pomoc při řízení obchodní činnosti, obchodní administrativa, kancelářské práce; (36) pojištění, služby finanční, služby peněžní, služby nemovitostní; (37) stavebnictví, opravy počítačového hardware a telekomunikačních přístrojů, instalační služby v oblasti filmových a eventových dekorací; (39) doprava, balení a skladování zboží, organizování cest; (41) výchova, vzdělávání, zábava, sportovní a kulturní aktivity; (42) vědecké a technologické služby a související výzkum a projektování, analytické a výzkumné služby v průmyslu, navrhování a vývoj počítačového hardwaru a softwaru; (43) služby zajišťující stravování a nápoje, dočasné ubytování; (44) lékařské služby, veterinární služby, péče o hygienu a krásu osob a zvířat, zemědělské, zahradnické a lesnické služby; (45) právní služby, bezpečnostní služby pro ochranu majetku a osob.

(591) Barevná

(730) Janků Rostislav, Skupova 952, Vejpřnice, 33027, CZ

(210) **O-574208**

(220) 25.08.2021

(320) 25.08.2021

(511) 16, 25, 28, 35, 36, 37, 39, 41, 42, 43, 44, 45

(540)



(593) Obrazová

(510) (16) papír, lepenka a výrobky z těchto materiálů, a to balicí papír, barevné tisky, archy papíru, balicí papír na knihy, tiskárenské výrobky, potřeby pro knižní vazby, fotografie, papírnické zboží, lepidla pro kancelářské účely nebo pro použití v domácnosti, materiál pro umělce, štětce, psací stroje a kancelářské potřeby (vyjímaje nábytek), učební a vyučovací pomůcky s výjimkou přístrojů, plastické obalové fólie (nezařazené do jiných tříd),

tiskařské typy, štočky; (25) oděvy, obuv, kloboučnické zboží; (28) hry, potřeby pro gymnastiku a sport, které nejsou uvedeny v jiných třídách, vánoční ozdoby; (35) propagační činnost, reklama, pomoc při řízení obchodní činnosti, obchodní administrativa, kancelářské práce; (36) pojištění, služby finanční, služby peněžní, služby nemovitostní; (37) stavebnictví, opravy počítačového hardware a telekomunikačních přístrojů, instalační služby v oblasti filmových a eventových dekorací; (39) doprava, balení a skladování zboží, organizování cest; (41) výchova, vzdělávání, zábava, sportovní a kulturní aktivity; (42) vědecké a technologické služby a související výzkum a projektování, analytické a výzkumné služby v průmyslu, navrhování a vývoj počítačového hardwaru a softwaru; (43) služby zajišťující stravování a nápoje, dočasné ubytování; (44) lékařské služby, veterinární služby, péče o hygienu a krásu osob a zvířat, zemědělské, zahradnické a lesnické služby; (45) právní služby, bezpečnostní služby pro ochranu majetku a osob.

(730) Janků Rostislav, Skupova 952, Vejpřnice, 33027, CZ

(210) **O-574209**

(220) 25.08.2021

(320) 25.08.2021

(511) 16, 25, 28, 35, 36, 37, 39, 41, 42, 43, 44, 45

(540)



(593) Obrazová

(510) (16) papír, lepenka a výrobky z těchto materiálů, a to balicí papír, barevné tisky, archy papíru, balicí papír na knihy, tiskárenské výrobky, potřeby pro knižní vazby, fotografie, papírnické zboží, lepidla pro kancelářské účely nebo pro použití v domácnosti, materiál pro umělce, štětce, psací stroje a kancelářské potřeby (vyjímaje nábytek), učební a vyučovací pomůcky s výjimkou přístrojů, plastické obalové fólie (nezařazené do jiných tříd), tiskařské typy, štočky; (25) oděvy, obuv, kloboučnické zboží; (28) hry, potřeby pro gymnastiku a sport, které nejsou uvedeny v jiných třídách, vánoční ozdoby; (35) propagační činnost, reklama, pomoc při řízení obchodní činnosti, obchodní administrativa, kancelářské práce; (36) pojištění, služby finanční, služby peněžní, služby nemovitostní; (37) stavebnictví, opravy počítačového hardware a telekomunikačních přístrojů, instalační služby v oblasti filmových a eventových dekorací; (39) doprava, balení a skladování zboží, organizování cest; (41) výchova, vzdělávání, zábava, sportovní a kulturní aktivity; (42) vědecké a technologické služby a související výzkum a projektování, analytické a výzkumné služby v průmyslu, navrhování a vývoj počítačového hardwaru a softwaru; (43) služby zajišťující stravování a nápoje, dočasné ubytování; (44) lékařské služby, veterinární služby, péče o hygienu a krásu osob a zvířat, zemědělské, zahradnické a lesnické služby; (45) právní služby, bezpečnostní služby pro ochranu majetku a osob.

(591) Barevná

(730) Janků Rostislav, Skupova 952, Vejpřnice, 33027, CZ

(210) **O-574226**
(220) 25.08.2021
(320) 25.08.2021
(511) 11, 35, 39, 41, 44, 45
(540)



(593) Obrazová
(510) (11) čističe vzduchu, čističky vzduchu, filtry na čištění vzduchu; (35) reklama, propagace, marketing a reklama na čističe vzduchu, čističky vzduchu a filtry na čištění vzduchu, řízení, organizace a administrativa obchodní činnosti, pomoc při řízení obchodní činnosti v souvislosti s čističi vzduchu, čističkami vzduchu a filtry na čištění vzduchu, velkoobchodní a maloobchodní prodej čističů vzduchu, čističek vzduchu a filtrů na čištění vzduchu, služby zaměřené na zprostředkování zaměstnání pro lékaře a ošetřující personál- v rámci třídy 35; (39) distribuce (přeprava) zboží, distribuce (přeprava) čističů vzduchu, čističek vzduchu a filtrů na čištění vzduchu; (41) výcvik psů, výcvik psů na vyhledávání koronaviru covid-19; (44) lékařské služby, léčba koronaviru covid-19, zdravotní poradenství, zdravotní poradenství v souvislosti s koronavirem covid-19; (45) poskytování služebních vycvičených psů, poskytování služebních vycvičených psů na vyhledávání koronaviru covid-19.

(591) Barevná
(730) **Riehle Friedemann**, Chrobakgasse 4/13, Vídeň 1150, AT
(740) Mgr. Ondřej Čálek, patentový zástupce, Nad Palatou 2657/12, Praha 5, Smíchov, 15000

(210) **O-574353**
(220) 31.08.2021
(320) 31.08.2021
(511) 37, 40, 42
(540)



(593) Obrazová
(510) (37) důlní těžba, hornictví, dobývání přírodních zdrojů, povrchová těžba, těžba šterku, výstavba, stavebnictví a demolice staveb, údržba a opravy budov, výstavba domů, výstavba podzemních konstrukcí, výstavba inženýrských staveb, výstavba kanalizačních sítí, výstavba pomocí těžké techniky, pokládání a výstavba potrubních rozvodů, demolice budov, demolice konstrukcí, demolice inženýrských staveb, čištění, údržba a montážní služby strojů a nástrojů určených k obrábění kovů, zařízení pro použití při výrobě kovů, zpracování kovů a obrábění kovů, průmyslových strojů, instalace, strojů, stavebních strojů a zařízení, měřících strojů a nástrojů, důlních strojů a zařízení, strojů a obráběcích strojů na úpravu a zpracování kovů, služby řízení stavebních projektů, řízení stavebních projektů na místě, stavební dozor pro reálné projekty, dozor nad výstavbou pro stavební projekty, řízení projektů výstavby budov přímo na stavbě, stavební dozor nad stavebními projekty inženýrských staveb, zámečnictví (opravy), opravy nebo údržba strojů a nástrojů určených k obrábění kovů, opravy zařízení pro použití při výrobě kovů, zpracování kovů a obrábění kovů, údržba průmyslových strojů, instalace, údržba a opravy strojů, opravy nebo údržba stavebních strojů a zařízení, opravy nebo údržba měřících strojů a nástrojů, opravy nebo údržba důlních strojů a zařízení, opravy a

údržba strojů a obráběcích strojů na úpravu a zpracování kovů; (40) obrábění kovů, zpracování (obrábění) kovů; (42) provádění studií proveditelnosti v oblasti průzkumu týkajícího se nerostů, provádění studií proveditelnosti vztahujících se k těžbě nerostů, výzkum v oblasti nerostných zdrojů, nerostné a ropné testy, třídění nerostů, projektování, stavební projektování, provádění technických projektových studií pro stavební projekty, příprava zpráv vztahujících se k technickým projektovým studiím pro stavební projekty, služby v oblasti řízení inženýrských projektů, poradenství v oboru stavebnictví (návrhy, projekty), technické projektové plánování v oboru inženýrství, poradenské služby v oblasti projektování výrobků, příprava zpráv z oblasti projektování nemovitostí.

(591) Barevná
(730) **Martin Kapias Ing.**, č. p. 59, Staré Křečany, 40761, CZ
(740) Advokátní kancelář Balcar, Mgr. Michal Balcar, advokát, Řiční 456/10, Praha 1, Malá Strana, 11800

(210) **O-574372**
(220) 31.08.2021
(320) 31.08.2021
(511) 32, 33, 35, 43
(540)



(593) Obrazová
(510) (32) pivo a pivovarnické výrobky, ale (piva), ležáky (piva), ochucené pivo, nápoje na bázi piva, nealkoholické nápoje z ovocných šťáv, ovocné šťávy, vody, minerální vody, limonády, kolové nápoje, rajčatová šťáva, zeleninové šťávy, nealkoholické nápoje, ochucené sycené nápoje, perlivé vody, nealkoholické koktejly, nealkoholické cidery, kvas (nealkoholický nápoj), nealkoholické nápoje s příchutí čaje, nealkoholické sycené nápoje, energetické nápoje, nealkoholické nápoje ze sušeného ovoce, přípravky pro výrobu nealkoholických nápojů, koncentráty pro výrobu ovocných šťáv, koncentráty pro výrobu nealkoholických nápojů, sladké nápoje z ovocných šťáv, nápoje na bázi ořechů a sóji, nápoje na bázi kokosu, mražené sycené nápoje, mražené nápoje na bázi ovoce, zázvorové pivo, nápoje na bázi medu, proteinové nápoje, smoothie (mixované nápoje z čerstvého ovoce nebo zeleniny), sirupy na výrobu nápojů, přípravky na výrobu všech výše uvedených výrobků; (33) alkoholické nápoje (s výjimkou piva), aperitivy, arak (destilát), destilované nápoje, cidery, koktejly, víno, gin, likéry, medovina, lihoviny (nápoje), brandy, whisky, alkoholické sycené nápoje, alkoholické nápoje obsahující ovoce, rum, vodka, absint, energetické nápoje obsahující alkohol, alkoholické koktejlové směsi, alkoholové želé, alkopops (ochucené alkoholické nápoje), cachaca (brazilský alkoholický nápoj), čínská vařená pálenka (laojiou), čínská míchaná pálenka (wujiapiejiou), čínská lihovina z čiroku (gaolianjiou) čínská bílá pálenka (baiganr), likéry na bázi kávy, krémové likéry, curaçao, digestiva (likéry a lihoviny), griotka, sladké alkoholické nápoje, svařené víno, přírodní šumivá vína, alkoholický nápoj z kvašených hrušek (perry), předpřipravené alkoholické nápoje, přípravky k výrobě alkoholických nápojů, hotové alkoholické koktejly, hotové vinné koktejly, saké, sangria (míchaný nápoj z vína), silné alkoholické nápoje, šumivá vína, lihové nápoje, vermut; (35) reklama, obchodní management, obchodní administrativa, kancelářské práce v rámci třídy 35, maloobchodní prodej potravin a nápojů online, v kamenných obchodech a v restauracích, obchodní konzultační služby a poradenství, obchodní konzultační služby, poradenství a pomoc související se zřizováním a provozováním franšíz, marketing a styk s veřejností, vedení

počítačové evidence, aktualizace reklamních materiálů, cílené zaslání reklamních materiálů, televizní reklama, obchodní správa licencí k výrobkům a službám jiných osob, pomoc s nákupem zboží a služeb pro jiné osoby, řádková inzerce, shromažďování a třídění dat v počítačových databázích, sestavování statistiky, předvádění zboží, šíření vzorků, obchodní služby související se zřizováním a poskytováním prodejních a sběrných míst pro jídlo a nápoje, navrhování designu pro reklamní účely, online reklama v počítačových sítích, online inzerce v počítačových sítích, služby online zpracování dat, organizace propagačních motivačních programů, prezentace výrobků v komunikačních médiích pro účely maloobchodu, výroba rozhlasových, televizních a filmových reklam, maloobchodní služby v oblasti jídla a nápojů, sponzorování ve formě reklamy, televizní inzerce, pronájem prodejních automatů, velkoobchodní služby v oblasti jídla a nápojů, zprostředkování obchodních informací, obchodní informace, online reklama na internetu a jiných globálních počítačových síťových systémech, analýzy trhu, průzkum trhu, modeling pro reklamní účely nebo podporu prodeje, průzkum veřejného mínění, pořádání výstav pro komerční nebo reklamní účely, pořádání veletrhů pro komerční nebo reklamní účely, profesionální obchodní poradenství, vztahy s veřejností, rozhlasová reklama, zprostředkování propagace, management reklamy, podpora prodeje jiných osob, pronájem reklamního materiálu, pronájem reklamních ploch, pronájem reklamního času v komunikačních médiích, obchodní informace týkající se výše uvedených služeb ve třídě 35, poskytování výše uvedených služeb ve třídě 35 prostřednictvím internetu nebo nikoli prostřednictvím internetu, poradenské a konzultační služby ve vztahu k výše uvedeným službám ve třídě 35; (43) poskytování jídla a nápojů, restaurace, snack bary, kavárny, jídelny, hostince, bary a prodejny rychlého občerstvení, catering (poskytování jídla a nápojů), služby denního baru, koktejlového baru a vinného baru, dodávka hotových připravených pokrmů nebo nápojů k okamžitému použití, příprava a podávání jídla a nápojů ke konzumaci v prostorách nebo mimo prostory, poradenské služby týkající se cateringu, poskytování potravin a občerstvení, služby poskytující jídlo a nápoje s možností odnosu, poskytování služeb objednávání jídla a nápojů prostřednictvím online počítačové sítě, dočasné ubytování.

- (591) Barevná
(730) **SC IP Limited**, 13 Castle Street, St. Helier JE2 3BT, JE
(740) ZIVKO MIJATOVIC & PARTNERS s.r.o., Jugoslávských partyzánů 639/26, Praha 6, Bubeneč, 16000

- (210) **O-574378**
(220) 01.09.2021
(320) 01.09.2021
(511) 9
(540)

ŠUMAVSKÉ
Podcasty

- (593) Obrazová
(510) (9) záznamy (zvukové záznamy).
(591) Barevná
(730) **PRO Šumavsko, z. s.**, Neumannova 161, Prachatice, Prachatice I, 38301, CZ

- (210) **O-574401**
(220) 02.09.2021
(320) 02.09.2021
(511) 32, 35, 43
(540)

PULY

- (593) Obrazová
(510) (32) pivo a pivovarnické výrobky (nápoje), nealkoholické nápoje, přípravky pro výrobu nápojů, imitace piva, světlé pivo (svrchně kvašené), stout (silné černé pivo), sladové pivo, sladina, pšeničné pivo, porter (silné černé pivo), ipa (india pale ale), ječmenné víno (pivo), koktejly na bázi piva, kvas (nealkoholický nápoj), ležák, pивní mladina, piva obohacená minerály, odalkoholizované nápoje, vody, ochucené sycené nápoje, džusy, energetické nápoje, izotonické nápoje, nápoje obsahující vitamíny, nápoje pro sportovce, nápoje pro sportovce obohacené proteiny, závorové pivo, tonik (neléčivé nápoje), limonády, mošty, smoothie (mixované nápoje z čerstvého ovoce nebo zeleniny), rajčatová šťáva (nápoje), ovocné šťávy a nápoje, zeleninové šťávy (nápoje), minerální voda, perlivé vody, pitná voda, sodová voda; (35) reklamní, marketingové a propagační služby, pomoc v obchodní a podnikatelské činnosti, management a administrativní služby, obchodní analýzy, obchodní průzkum a obchodní informační služby, merchandising, konzultační a poradenské služby a pomoc v oblasti reklamní, marketingové a propagační činnosti, rozšiřování reklamních marketingových a propagačních materiálů, služby předvádění výrobků a vystavování zboží, poskytování věcnostních, pobídkových a bonusových programů (obchodní služby pro spotřebitele), služby obchodních výstav a veletrhů, propagace a pořádání obchodních veletrhů, organizování akcí, výstav, prodejních trhů a přehlídek pro obchodní, propagační a reklamní účely, cenové analýzy, dražební služby, objednávkové služby (pro třetí strany), pronájem prodejních automatů, poskytování obchodních informací spotřebitelům v souvislosti s potravinami a nápoji, zprostředkování smluv pro třetí osoby v oblasti prodeje zboží, maloobchodní prodej potravin, hotových pokrmů, salátů, sendvičů, občerstvení, surovin pro vaření pokrmů, nápojů alkoholických i nealkoholických, piv, reklamních a propagačních předmětů a tiskovin, kuchyňských nádob a nádobí, hrnků, skleniček, oděvů, triček, zástěr, plakátů, tiskovin a brožur; (43) poskytování jídla a nápojů, půjčování nábytku, ubrusů a prostírání, gastronomické služby, bary (služby), čajovny, delikatesy (restaurace), kavárny (služby), pivnice, pizzerie, pohostinství (služby), pořádání banketů, poradenské služby týkající se poskytování potravin a nápojů, poradenské služby v oblasti kulinařského umění, poskytování informací o oboru barmanství a gastronomie, poskytování informací ve formě návodů (receptů) na přípravu pokrmů a nápojů, poskytování recenzí restaurací, příprava pokrmů, restaurace (služby), samoobslužné restaurace, salátové bary, služby nočního klubu (poskytování jídel), služby ochutnávky vín, služby someliérů (ochutnávky vín), služby vináren, zajišťování hromadného stravování (catering), bistra (služby), bufetové služby, poskytování informací vztahujících se k přípravě jídel a nápojů, poskytování informací vztahujících se k restauracím a jiným provozováním poskytujícím pokrmy, potraviny a nápoje, služby mobilních restaurací, služby osobního šéfkuchaře, dočasné ubytování.
(730) **Ambiente Franchise, s.r.o.**, Maiselova 38/15, Praha 1, Josefov, 11000, CZ
(740) Dana Lukajová, patentová zástupkyně, Voršilská 130/10, Praha 1, Nové Město, 11000

- (210) **O-574472**
(220) 06.09.2021
(320) 06.09.2021
(511) 35, 38, 41
(540)

UNDERGROUND NETWORK

- (592) Slovní
(510) (35) služby v oblasti průzkumu trhu vztahující se k mediálnímu vysílání, propagační marketing, marketingové informace, marketingové poradenství, marketingové analýzy, marketingový průzkum, reklama a marketing,

marketingové konzultační služby, propagační služby, merchandising; (38) hudební vysílání, zvukové vysílání, rádiové vysílání, přenos informací prostřednictvím rádia, digitální audiovysílání, rozhlasové a televizní vysílání, služby rozhlasového vysílání přes internet, vysílání a přenos rozhlasových pořadů, služby vysílání audia a videa poskytované prostřednictvím internetu; (41) výroba rozhlasového vysílání, digitální video, audio a multimediální zábavní vydavatelské služby, grafické zpracování informací (nikoliv pro reklamní účely), hudební nakladatelství, hudební vydavatelství, psaní blogů, publikování a vydávání tiskovin, publikování a vydávání knih a časopisů, reportážní služby, publikování audioknih, služby v oblasti nahrávání hudby, vydávání hudebních textů, vydávání recenzí.

- (730) **Underground Media Management s.r.o.**, Václavské náměstí 2132/47, Praha 1, Nové Město, 11000, CZ
(740) PatentEnter s.r.o., Koliště 1965/13a, Brno, Černá Pole, 60200

- (210) **O-574493**
(220) 07.09.2021
(320) 07.09.2021
(511) 25, 35, 44, 45
(540)

Svatební salon Tiffany

- (592) Slovní
(510) (25) svatební šaty, šaty, dámské šaty; (35) maloobchodní prodej oděvů, maloobchodní prodej oblečení, velkoobchodní prodej oblečení, služby online maloobchodních prodejen v oblasti oděvů, maloobchod a velkoobchod s výše uvedenými výrobky ve tř. 25, maloobchodní služby zaměřené na prodej oděvů a oděvních doplňků; (44) salóny krásy (služby); (45) pronájem svatebních šatů, půjčování oděvů, pronájem šatů, půjčování šatů.

- (730) **Fojtík Tomáš Ing.**, Poňava 190/63, Lelekovice, 66431, CZ

- (210) **O-574588**
(220) 10.09.2021
(320) 10.09.2021
(511) 9, 16, 35, 36, 38, 41
(540)

FASSATI
ART
FESTIVAL

- (593) Obrazová
(510) (9) elektronické nosiče informací, obrazu a zvuku v rozsahu třídy 9, včetně jejich obalů, software všeho druhu, elektronické publikace; (16) papírové nosiče informací v rozsahu třídy 16, tiskoviny všeho druhu, a to periodické a neperiodické publikace, programy, vstupenky, plakáty, katalogy, knihy, hudebniny, kalendáře; (35) reklamní, inzertní a propagační činnost, distribuce reklamních materiálů, poskytování informací a informačních produktů v oblasti obchodní; (36) charitativní sbírky, organizování charitativních sbírek, charitativní služby v oblasti peněžních darů, získávání finančních prostředků pro charitativní účely, poskytování informací vztahujících se k získávání finančních prostředků na charitativní účely; (38) šíření informací, obrazu a hudby, a to veřejnými datovými sítěmi a dalšími telekomunikačními prostředky, a to pomocí internetu; (41) výchovná a zábavní činnost, a to v oblasti hudby, hudební festivaly, koncerty a pořady.
(591) Barevná
(730) **Markéta Fassati MgA.**, Křemencova 175/4, Praha 1, Nové Město, 11000, CZ
(740) Advokátní kancelář Kříž a partneři s.r.o., Prof. JUDr. Jan Kříž CSc., Rybná 678/9, Praha 1, Staré Město, 11000

- (210) **O-574589**
(220) 10.09.2021
(320) 10.09.2021
(511) 9, 16, 35, 36, 38, 41
(540)



- (593) Obrazová
(510) (9) elektronické nosiče informací, obrazu a zvuku v rozsahu třídy 9, včetně jejich obalů, software všeho druhu, elektronické publikace; (16) papírové nosiče informací v rozsahu třídy 16, tiskoviny všeho druhu, a to periodické a neperiodické publikace, programy, vstupenky, plakáty, katalogy, knihy, hudebniny, kalendáře; (35) reklamní, inzertní a propagační činnost, distribuce reklamních materiálů, poskytování informací a informačních produktů v oblasti obchodní; (36) charitativní sbírky, organizování charitativních sbírek, charitativní služby v oblasti peněžních darů, získávání finančních prostředků pro charitativní účely, poskytování informací vztahujících se k získávání finančních prostředků na charitativní účely; (38) šíření informací, obrazu a hudby, a to veřejnými datovými sítěmi a dalšími telekomunikačními prostředky, a to pomocí internetu; (41) výchovná a zábavní činnost, a to v oblasti hudby, hudební festivaly, koncerty a pořady.
(730) **Markéta Fassati MgA.**, Křemencova 175/4, Praha 1, Nové Město, 11000, CZ
(740) Advokátní kancelář Kříž a partneři s.r.o., Prof. JUDr. Jan Kříž CSc., Rybná 678/9, Praha 1, Staré Město, 11000

- (210) **O-574648**
(220) 14.09.2021
(320) 14.09.2021
(511) 9, 10, 35, 41, 42, 44
(540)

NeoVize
Lepší zrak, lepší život

- (593) Obrazová
(510) (9) výrobky oční optiky všeho druhu zařazené do třídy 9; (10) oftalmologické přístroje, lasery pro lékařské účely, oftalmoskopy, oftalmometry; (35) marketing, reklama, propagační činnosti a inzerce všemi druhy médií, zprostředkovatelská činnost v oblasti obchodu, export-import, velkoobchod-maloobchod, internetový obchod, vše se zdravotnickými výrobky; (41) výchovná, školicí a vzdělávací činnost ve zdravotnictví, pořádání a organizace odborných kurzů, seminářů, konferencí a sympozií v oblasti lékařské a ošetřovatelské, výuka oční mikrochirurgie, publikační činnost, informace o výchově a vzdělávání, zejména v oblasti očních optiků a optometristů, nakladatelská a vydavatelská činnost, tvorba a šíření audiovizuálních záznamů; (42) výzkum inovačních výrobků a chirurgických postupů pro zlepšení zraku, vědecké a technologické služby a související výzkum a vývoj, konzultační a poradenská činnost v oboru měřicí, přístrojové, laboratorní a instrumentační techniky; (44) lékařské a léčebné služby, zejména v oblasti očního lékařství (oftalmologie), refrakční zkoušky, optické práce a služby oční optiky, služby optika, zprostředkovatelské optických služeb, činnost refrakčního centra, aplikace kontaktních čoček na základě odpovídajících vyšetření, veškeré služby oftalmologické, oftalmoskopické a optometrické, provozování zdravotních zařízení, poskytování lůžkové a ambulantní zdravotní péče, základní a specializovaná, diagnostická a léčebná péče, preventivní péče a lékárenská činnost, operace šedého zákalu, předpisy brýlí na základě refrakční zkoušky, refrakční oční operace, specializovaná oční vyšetření a předpisy brýlí, poskytování veškeré lázeňské péče, včetně preventivní, léčebné,

rehabilitační a rekondiční péče, poskytování odborných zdravotnických služeb, masérské služby, psychologické poradenství a diagnostika, zprostředkovatelská a poradenská činnost v uvedených oblastech.

(591) Barevná

(730) **NeoVize s.r.o.**, Na Truhlářce 2067/6, Praha 8, Libeň, 18000, CZ

(740) LEGALITĚ advokátní kancelář s.r.o., Václavská 316/12, Praha 2, Nové Město, 12000

(210) **O-574716**

(220) 17.09.2021

(320) 17.09.2021

(511) 39, 40

(540)



(210) **O-574693**

(220) 16.09.2021

(320) 16.09.2021

(511) 35

(540)

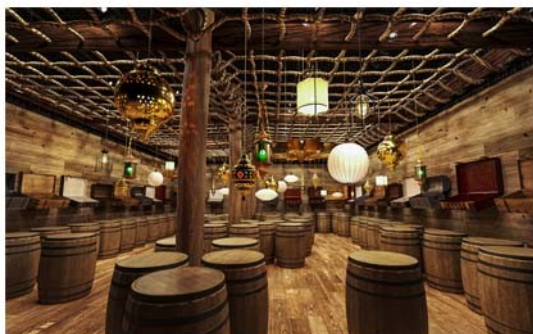

(554) Prostorová

(510) (35) maloobchodní služby vztahující se k cukrovinkám, marketing a propagace maloobchodního prodeje cukrovinek.

(591) Barevná

(730) **SHERI, spol. s r.o.**, Na Maninách 1040/14, Praha 7, Holešovice, 17000, CZ

(740) Mgr. Vojtěch Chloupek, advokát, Na příkopě 583/15, Praha 1, Staré Město, 11000

(593) Obrazová

(510) (39) skladování odpadu, sběr odpadu, odvoz odpadu, přeprava odpadu, sběr komerčního odpadu, sběr domácího odpadu, skládka (přeprava) odpadu, sběr průmyslového odpadu, přeprava zdravotnického odpadu a zvláštních odpadů, přeprava nebezpečného odpadu, uskladnění odpadu, přeprava odpadu na místa likvidace, pronájem nádob na skladování odpadu, sběr kapalného odpadu, sběr odpadků, sběr nádob na odpad, manipulace (přeprava) s odpadky; (40) odpad a odpadky (spalování), recyklace odpadu, likvidace odpadu, zpracování (přeměna) odpadu, zpracování průmyslového odpadu, nakládání s nebezpečnými odpady, zpracování chemického odpadu, recyklace odpadních materiálů, zpracování odpadových materiálů, likvidace průmyslového toxického odpadu, třídění odpadů a recyklovatelných materiálů, zpětné získávání materiálu z odpadu, poradenství vztahující se k recyklaci odpadu, poradenství vztahující se ke spalování odpadu.

(591) Barevná

(730) **SKRMF service s.r.o.**, náměstí Míru 709, Uherské Hradiště, 68601, CZ

(210) **O-574715**

(220) 17.09.2021

(320) 17.09.2021

(511) 39, 40

(540)



(593) Obrazová

(510) (39) sběr odpadu, odvoz odpadu, přeprava odpadu, skladování odpadu, sběr průmyslového odpadu, sběr kapalného odpadu, přeprava zdravotnického odpadu a zvláštních odpadů, přeprava nebezpečného odpadu, pronájem nádob na skladování odpadu, přeprava odpadu na místa likvidace, sběr komerčního odpadu, sběr domácího odpadu, sběr odpadků, sběr nádob na odpad, uskladnění odpadu, manipulace (přeprava) s odpadky; (40) zpracování odpadu, recyklace odpadu, spalování odpadu, spalování odpadků, zpracování toxického odpadu, zpracování chemického odpadu, zpracování nebezpečného odpadu, zpracování průmyslového odpadu, poradenství vztahující se ke spalování odpadu, poradenství vztahující se k recyklaci odpadu, likvidace odpadu (zpracování odpadu), recyklace odpadních materiálů, likvidace průmyslového toxického odpadu, zpracování odpadových materiálů, třídění odpadů a recyklovatelných materiálů, zpětné získávání materiálu z odpadu.

(591) Barevná

(730) **E K O T E R M E X, a. s.**, Pustiměřské Prusy 268, Pustiměř, 68321, CZ

(593) Obrazová

(510) (39) skladování odpadu, sběr odpadu, odvoz odpadu, přeprava odpadu, sběr komerčního odpadu, sběr kapalného odpadu, sběr domácího odpadu, sběr průmyslového odpadu, přeprava zdravotnického odpadu a zvláštních odpadů, přeprava nebezpečného odpadu, sběr odpadků, sběr nádob na odpad, uskladnění odpadu, manipulace (přeprava) s odpadky; (40) recyklace odpadu, likvidace odpadu (zpracování odpadu), zpracování odpadu, spalování odpadu, spalování odpadků, zpracování nebezpečného odpadu, recyklace odpadních materiálů, poradenství vztahující se k recyklaci odpadu, poradenství vztahující se ke spalování odpadu, třídění odpadů a recyklovatelných materiálů, zpracování toxického odpadu, zpracování chemického odpadu, zpracování odpadových materiálů, likvidace průmyslového toxického odpadu, zpětné získávání materiálu z odpadu.

(591) Barevná

(730) **Sběrné suroviny UH, s.r.o.**, Průmyslová 1147, Uherské Hradiště, 68601, CZ

(210) **O-574729**
(220) 20.09.2021
(320) 20.09.2021
(511) 30, 32, 43
(540)



- (593) Obrazová
(510) (30) zmrzliny, zmrzlinové dorty, nanuky, veganské zmrzliny, ovocné zmrzliny, jogurtové zmrzliny (s větším podílem zmrzliny), zmrzliny neobsahující mléko, smetanové a mléčné zmrzliny, zmrzlinové cukrovinky, ledová lízátka, sorbety (zmrzliny), dorty, veganské dorty, dezerty, zákusky, koláče, lívance, palačinky, vafle, cukrářské výrobky, cukrovinky, sušenky, pekárenské výrobky, makronky, cukroví, marcipán, perníky, dezertní pěny (cukrářské výrobky), pudinky, bonbony, pralinky, lízátka, čaj, ledový čaj, nápoje na bázi čaje, káva, nápoje na bázi kávy, ledová káva, kávové nápoje s mlékem, kakao, nápoje na bázi kakaa, kakaové nápoje s mlékem, čokoláda, nápoje na bázi čokolády, čokoládové nápoje s mlékem, čokoládové ozdoby, čokoládové pěny, čokoládové pomazánky s oříšky, pomazánky na bázi čokolády, nugát, fondány, karamely (bonbony), kokosové makronky, ořechy v čokoládě, ovocné želé, pojíva do zmrzlin, příchutě do dortů, příchutě do kávy, příchutě do zmrzlin, cukrářské polevy (na dorty), cukrovinkové ozdoby na dorty, aromatické přípravky pro potravinářské účely, směs na dorty, těsta na dorty, zrcadlové polevy, žvýkačky; (32) nealkoholické nápoje, ovocné nápoje a ovocné šťávy, sirupy a jiné nealkoholové přípravky pro přípravu nápojů, limonády, mošty, nealkoholické koktejly, nealkoholické nápoje s příchutí čaje, nealkoholické nápoje s příchutí kávy, nealkoholické nápoje z ovoce, ovocné šťávy, zeleninové šťávy, perlivé vody, sirupy pro přípravu limonád, smoothie, ledové tříště; (43) služby zajišťující stravování a nápoje, zmrzlinárny, cukrárny, kavárny, bary, pekárny, bufety, restaurace, delikatesy (restaurace), restaurace s odnosem jídel s sebou, catering, zajištění stravování, samoobslužné restaurace, služby osobního šéfkuchaře, zdobení dortů, zdobení potravin.
(591) Barevná
(730) **SERFY Czech a.s.**, náměstí Junkových 2870/3, Praha 5, Stodůlky, 15500, CZ
(740) Jakub Kučera advokát, 28. října 767/12, Praha 1, Nové Město, 11000

(210) **O-574730**
(220) 20.09.2021
(320) 20.09.2021
(511) 37, 39, 42
(540)



- (593) Obrazová
(510) (37) opravy, údržba a servis motorových vozidel a jejich částí, montáže stavebních izolací, montáže stavebních konstrukcí, stavební poradenství, stavebnictví a opravy motorových vozidel a jejich částí; (39) silniční doprava a doručování zboží, doprava těžkotonážními vozidly, balení a skladování zboží, pronájem dopravních prostředků, informační, poradenské a rezerváční služby v oblasti dopravy, doručovatelské a kurýrní služby; (42) navrhování technických stavebních systémů, stavební návrhy.
(730) **MARSHAL LOGISTIC s.r.o.**, č. p. 174, Liptál, 75631, CZ

(210) **O-574738**
(220) 20.09.2021
(320) 20.09.2021
(511) 14, 35
(540)



- (593) Obrazová
(510) (14) mince, mince z drahých kovů a jejich slitin, pamětní mince, pamětní mince z drahých kovů a jejich slitin, odznaky, medaile, medaile z drahých kovů a jejich slitin, pamětní medaile z drahých kovů a jejich slitin, medailony (šperky), pamětní medaile, bižuterie, klenoty, šperky, přívěsky (šperky), náramky (šperky), prsteny, reklamní a upomínkové předměty ze vzácných kovů a jejich slitin; (35) maloobchodní a velkoobchodní nákup a prodej, zásilkové obchodní služby, elektronický obchod (e-shop) prostřednictvím internetu nebo jiné počítačové sítě, zprostředkovatelská obchodní činnost, vše s výrobky uvedenými výše ve třídě 14, propagační činnost, reklama, management a administrativní služby.
(730) **Labajová Andrea**, Dunajská 187/7, Brno, Starý Lískovec, 62500, CZ
(740) PatOZ - patentová kancelář, Mgr. Pavel Panák, Ječná 243/39a, Praha 2, Nové Město, 12000

(210) **O-574766**
(220) 21.09.2021
(320) 21.09.2021
(511) 28, 41
(540)

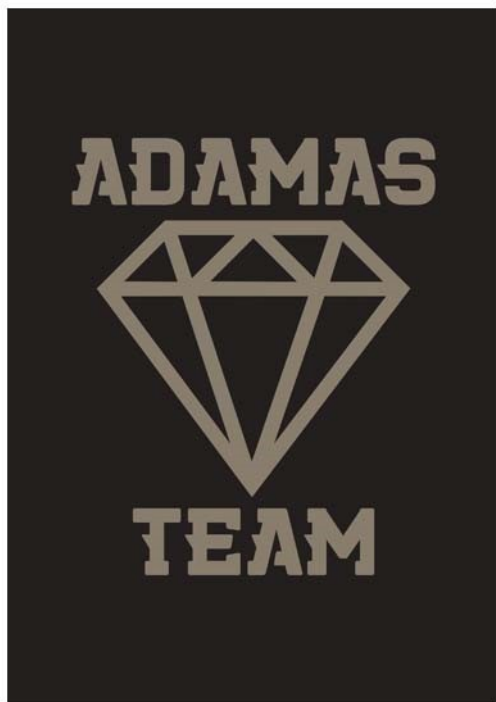

(593) Obrazová
(510) (28) sportovní hry; (41) trénování sportů, sportovní aktivity, sportovní služby, služby v oblasti sportovního vzdělávání, služby v oblasti vzdělávání, zábavy a sportu, organizování konferencí a soutěží, organizování výstav ke kulturním a vzdělávacím účelům, pořádání sportovních turnajů, sportovní tábory, sportovní výcvik, organizování sportovních a sportovních akcí, služby sportovní výuky, organizování sportovních činností a sportovních soutěží, produkce sportovních akcí, služby sportovních táborů, provozování sportovních zařízení, trénink sportovních hráčů, služby sportovních klubů, služby sportovních areálů, organizování sportovních soutěží a sportovních turnajů, sportovní a rekreační činnosti, školení o sportovních aktivitách, vzdělávací služby v oblasti sportu, vedení živých sportovních akcí, služby v oblasti trénování sportů, sportovní trénink a instruktáž.
(591) Barevná
(730) **Nakonechny Petro**, Jetelová 220/2, Liberec, Liberec VII-Horní Růžodol, 46007, CZ
(740) Mgr. Vladimír Churcev, advokát, Koněvova 2660/141, Praha 3, Žižkov, 13000

(210) **O-574773**
(220) 21.09.2021
(320) 21.09.2021
(511) 3, 4, 44
(540)

JO MALONE

(592) Slovní
(510) (3) přípravky pro bělení a praní, přípravky pro leštění, čištění, odmašťování a broušení, mýdla, kosmetické, voňavkářské a toaletní výrobky, prostředky pro péči o vlasy, vonné oleje a potpourri, prostředky pro péči o ústní dutinu; (4) svíčky; (44) salóny krásy, kosmetické služby včetně poradenství.
(730) **JO MALONE INC.**, 767 Fifth Avenue, New York, 10153, NY, US
(740) Baker & McKenzie s.r.o., advokátní kancelář, JUDr. Jiří Čermák, advokát, Klimentská 1216/46, Praha 1, Nové Město, 11000

(210) **O-574776**
(220) 22.09.2021
(320) 22.09.2021
(511) 29, 30, 32, 33, 40
(540)



(593) Obrazová
(510) (29) maso a masné výrobky, masové pomazánky, masové paštiky, játrové paštiky, masové pěny, masový rosol, masové výtažky, jelita, jitrnice, ovar, prejt, škvarky, huspenina, klobásy, salámy, párky, slanina, šunka, uzené maso, konzervované maso, hotová jídla obsahující převážně maso, masové dorty tvořené převážně různými druhy masa a uzenin, paštikové dorty tvořené převážně různými druhy paštik, zpracované ovoce, houby a zelenina, ovocné želé, džemy, ovocné marmelády, kompoty, sušené ovoce, výrobky ze sušeného ovoce, ovocné a zeleninové pomazánky, sušená zelenina, zpracovaná rajčata, kvašená zelenina, zpracované ořechy, zpracované luštěniny, tofu, veganské pomazánky z luštěnin, jako je sója, cizma, čočka, fazole, pohanka, hrách, fazole mungo; (30) pekárenské výrobky, cukrovinky, čokoláda a zákusky, perníčky, dorty a sušenky, palačinky (crepes), chuťové přísady, soli, ochucovadla a koření, směsi koření, ochucené omáčky, čatni a pasty, hořčice, sušené byliny (nikoliv k léčebným účelům), cereální tyčinky a energetické tyčinky; (32) pivo a pivovarnické výrobky (nápoje), nealkoholické pivo, ochucené pivo, černé pivo (pivo z praženého sladu), světlé pivo (svrchně kvašené), džusy, nápoje na bázi ořechů a sóji, nealkoholické nápoje obsahující zeleninové šťávy, nealkoholické nápoje s obsahem ovocných šťáv, nealkoholické víno, nealkoholický cider; (33) alkoholické nápoje (destiláty), ovocné destiláty ze švestek, hrušek, jablek, třešní, višní, malin, jahod, meruněk, broskví, likéry, bylinné likéry, mošt alkoholizovaný (cidre), alkoholické punče, víno, červené víno, bílé víno, růžové víno, šumivé víno, ovocné víno, dezertní víno, aperitivy, svařené víno; (40) zpracování potravin a nápojů, jako je konzervování potravin a nápojů, zpracování masa a masných výrobků, konzervování masa, vaření masa, uzení masa, mražení masa, sušení masa, zakázková výroba masných výrobků pro slavnostní příležitosti, zpracování ovoce a zeleniny (lisování, mražení, sušení), konzervování ovoce a zeleniny, vaření piva, služby destilace alkoholu.
(730) **Skoupá Dominika**, č. p. 226, Sloup, 67913, CZ
(740) Mgr. Kateřina Vaňková, patentový zástupce, Nerudova 1095/24, Kuřim, 66434

(210) **O-574789**
(220) 22.09.2021
(320) 22.09.2021
(511) 16, 35, 41, 42
(540)



(593) Obrazová
(510) (16) filtrační materiály z papíru, jednorázové papírové výrobky, a to umělecké předměty a figuríny z papíru a lepenky a architektonické modely, pytle a balicí a obalové materiály a materiály pro skladování z papíru, lepenky nebo z plastů, tiskárenské výrobky, papírnické zboží a vzdělávací potřeby, papírové filtrační materiály, papír a lepenka, ozdobné a umělecké prostředky a materiály, nosiče a dekorační materiály a materiály pro

umělce, lepidla pro kancelářské potřeby nebo pro domácnost, filtrační materiál z papíru; (35) obchodní zprostředkovatelské služby a obchodní informace pro spotřebitele, pomoc v obchodní a podnikatelské činnosti, management a administrativní služby, reklamní, marketingové a propagační služby; (41) překladatelské a tlumočnické služby, rezervace vstupenek na vzdělávací, zábavní a sportovní aktivity a akce a související rezervační služby, služby v oblasti vzdělávání, zábavy a sportu, výchova, vzdělávání, zábava a sportovní činnost, zveřejňování, oznamování a psaní textů; (42) návrhářství, služby IT, služby testování, služby ověřování a služby kontroly kvality, služby v oblasti informačních technologií, vědecké a technologické služby.

- (591) Barevná
(730) **Benetková Lenka**, Ladislava Hosáka 1001/13, Ostrava, Bělský Les, 70030, CZ

(210) **O-574826**

(220) 24.09.2021

(320) 24.09.2021

(511) 42

(540)



(593) Obrazová

(510) (42) vědecké a technologické služby a související výzkum a projektování, průmyslová analýza, průmyslový výzkum a průmyslový design, kontrola kvality, navrhování a vývoj počítačového hardwaru a softwaru.

(730) **Kaňa Lukáš**, Merhautova 1064/212, Brno, Černá Pole, 61300, CZ

(740) KM LEGAL, advokátní kancelář s.r.o., Mgr. et Mgr. Kamila Mesiarkinová, advokát, Josefská 504/8, Brno, Brno-město, 60200

(210) **O-574855**

(220) 27.09.2021

(320) 27.09.2021

(511) 3, 4, 5, 14, 16, 18, 21, 25, 26, 27, 28, 29, 30, 31, 32, 35, 36, 38, 39, 41, 42, 43, 44, 45

(540)

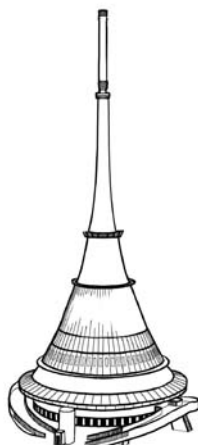

(593) Obrazová

(510) (3) mýdla, voňavkářské výrobky, éterické oleje, kosmetika, kosmetické přípravky, kosmetické soupravy, kosmetické výrobky pro osobní péči, obličejové, tělové a vlasové kosmetické vody, mléka a krémy, šampony, kondicionéry, sprchové gely, pěny do koupele, kosmetické hydratační přípravky, deodoranty, líčidla, parfémy; (4) svíčky, vonné svíčky; (5) farmaceutické a veterinářské výrobky, hygienické výrobky pro léčebné

účely, dietní potraviny a dietetické přípravky pro léčebné účely, výrobky léčebně kosmetické, potravní doplňky pro lidskou potřebu, potravní doplňky pro zvířata, náplasti, obvazový materiál, přírodní léčiva, léčivé byliny, bylinné přípravky pro léčebné účely, bylinné směsi k léčebnému použití, léčivé přípravky do koupele, léčivé vitamínové prostředky k péči o pleť a vlasy, detoxikační přípravky, výtažky z léčivých bylin, bylinné čaje (léčivé nápoje), náplasti s léčivými účinky; (14) drahé kovy a jejich slitiny, šperky, drahokamy, drahé kameny, umělecké předměty z drahých kovů, sošky z bronzu nebo drahých kovů, bižuterie, bižuterní sklo (štras), hodinářské předměty, mince, spony do kravaty, brože, klíčenky (drobné předměty nebo přívěsky), kazety na šperky, medaile, odznaky a placky z drahých kovů, přívěsky; (16) tiskoviny, reklamní, propagační a informační materiály v rámci této třídy, papírové etikety, obaly papírové a z plastu v jiné třídě neobsažené, papír, výrobky z papíru, a to periodické a neperiodické publikace, knihy, učebnice, časopisy, brožury, fotografie, portréty, obrazy, grafiky, informační produkty na papírových nosičích, letáky, plakáty, data a databáze na papírových nosičích, tištěné manuály, reklamní a propagační výrobky z papíru, například pohlednice, dopisní papíry, obálky, přání, hudební přání, kalendáře, samolepky, obtisky, vystřihovánky, kartičky, balicí papír, tašky, sešity, skicáky, akvarely, architektonické makety, grafické reprodukce, umělecké litografie, malířská plátna, malířské stojany, materiály na modelování, pečete, vodové barvy, gummy na mazání, modelovací hmoty, inkousty, papírové kapesníky, nože a nožičky (kancelářské potřeby), ořezávátka, papírové ubrusy, pastelky, poštovní známky, potřeby na psaní, pravítka, papírové prostírání, papírové pytlíky, razítka, učební pomůcky (kromě přístrojů), fólie na balení z plastických hmot, zápisníky, zpěvníky, stojany a stojánky na fotografie; (18) kůže a imitace kůže, tašky, sportovní tašky, plátěné tašky, plážové tašky, příruční zavazadla, zavazadla, batohy, školní tašky (aktovky), kufříky, kufry, kabelky, peněženky, náprsní tašky, klíčenky, konferenční desky, deštníky, slunečníky, vycházkové hole, horské hole, kožené, biče, postroje a sedlářské výrobky, obojky, vodítka, oblečky pro domácí zvířata; (21) stříbrné nádobí, sklo, porcelán, keramika, pálená hlína a výrobky z nich v rámci této třídy, umělecká díla a díla užitého umění z porcelánu, keramiky, skla nebo kameniny, výrobky z křišťálového skla, skleněné poháry, keramické poháry, sklenice, dekantéry, karafy, keramické a porcelánové tácky, stojany a stojánky na jídelní listy, drobné reklamní a upomínkové předměty ze skla, porcelánu a keramiky v rámci této třídy, flakony, figurky ze skla a porcelánu, kroužky na ubrusy, krabičky na čaj a kávu, nádobí, kuchyňské potřeby, slánky a pepřenky, jídelní servery, čajové servery, kávové servery, dózy, boxy a nádoby pro použití v domácnosti a kuchyni, ruční mlýnky na kávu, toaletní potřeby, hřebeny, kartáče, květináče, obaly na květináče; (25) oděvy, obuv, kloboučnické zboží, dámské, pánské a dětské oblečení, sportovní oděvy, sportovní obuv, kšiltovky, čepice, šátky, šály, kravaty, trička, košile, nátělníky, ponožky, zástěry, rukavice, pláštěnky, bundy, kabáty; (26) krajky a vyšivky (galanterní zboží), stuhy a prýmký, knoflíky, galanterní háčky a očka, špendlíky a jehly, umělé květiny, ozdoby do vlasů; (27) koberce, rohožky, předložky, netextilní tapisérie, tapety; (28) hry, hračky a výrobky určené ke hraní, společenské hry, stolní hry, stavebnice, plyšové hračky, pohyblivé hračky, dřevěné hračky, maňásci, zařízení na videohry, cvičební a sportovní potřeby, potřeby pro gymnastiku a sport, posilovací stroje a přístroje pro tělesná cvičení, trenažéry, sportovní hry, nářadí a potřeby pro zimní sporty, rybářské potřeby, nafukovací bazény, vánoční ozdoby; (29) maso, ryby, drůbež a zvěřina, masové výtažky, uzeniny, konzervované, mražené, sušené a vařené ovoce a zelenina, želé, džemy, kompoty, přesnídávky, ovocné dřeně, marmelády, ovocná povidla, ovocné pomazánky, zpracované houby, vejce, mléko a mléčné výrobky, potravinářské oleje a tuky; (30) káva, čaj, kakao a náhražky kávy, mouka a přípravky vyrobené z obilnin, chléb, pečivo a cukrovinky, cukrářské výrobky, cukroví, čokoláda, dorty, sušenky, čokoládové a kakaové nápoje s mlékem i bez mléka, ledový čaj, ledová káva, cukr a přírodní sladidla, droždí, zmrzlina, zmrzlinové poháry, mražené krémy, produkty určené ke konzumaci v mraženém stavu, pudinky, cukr, med, melasa, sůl, hořčice, ocet, omáčky (ochucovadla), koření, zahradní bylinky (koření), zpracované bylinky ve formě koření, led (zmrzlina voda), sušené bylinky, bylinné čaje (jiné než pro léčebné účely); (31) surové a nezpracované zemědělské, akvakulturní, zahradnické a lesní produkty, surová nebo nezpracovaná zrna a semena, čerstvé ovoce a zelenina, ořechy, čerstvé bylinky, přírodní rostliny a květiny, cibule a hlízy, sazenice a semena pro pěstování rostlin, živá zvířata, krmiva a nápoje pro zvířata, slad; (32) minerální a sycené vody, šumivé a jiné nealkoholické nápoje všeho druhu, zeleninové šťávy (nápoje), nealkoholické nápoje obohacené vitamíny nebo minerály, nealkoholické iontové a energetické nápoje, proteinové nealkoholické nápoje, nealkoholické nápoje nízkokalorické, nápoje želatinové (nealkoholické, neléčivé), míchané nealkoholické nápoje, instantní nápoje a směsi pro přípravu nápojů, sirupy

pro přípravu nápojů, ovocné šťávy, ovocné koncentráty, nealkoholické nápoje a koktejly, mošty; (35) propagační, reklamní a inzertní činnost, marketing, navrhování reklamních materiálů, poskytování obchodních informací prostřednictvím webových stránek, prezentace výrobků, telemarketing, televizní reklama, venkovní reklama, vydávání reklamních textů, výroba reklamních filmů, styk s veřejností, poradenství v oblasti řízení obchodní činnosti, zprostředkování v oblasti obchodu s výše uvedenými výrobky ve třídách 3, 4, 5, 14, 16, 18, 20, 21, 25, 26, 27, 28, 29, 30, 31 a 32, reklamní služby v souvislosti s výše uvedenými výrobky ve třídách 3, 4, 5, 14, 16, 18, 20, 21, 25, 26, 27, 28, 29, 30, 31 a 32, a službami ve třídách 35, 36, 38, 39, 41, 42, 43, 44 a 45; (36) služby realitní kanceláře, služby ubytovací kanceláře (pronájem bytů), makléřské služby, zprostředkování v oblasti nemovitostí, správa nemovitostí, pronájem nemovitostí, finanční služby, peněžní služby, bankovní služby, investiční služby, pojištění, zprostředkování pojištění; (38) spoje (komunikace), telekomunikační služby, mobilní telekomunikační služby, poskytování internetových diskusních fór, elektronická pošta, počítačová komunikace, poskytování přístupu k databázím, pronájem zařízení pro přenos informací, přenos zpráv a obrazových informací pomocí počítače, přenos digitálních souborů, rozšiřování elektronických vizuálních a audiovizuálních informací pomocí informačních a telekomunikačních sítí, včetně internetu, informační kancelář (poskytování informací o telekomunikacích), televizní vysílání, komunikace spočívající ve výměně, šíření a poskytování informací a zpráv prostřednictvím telekomunikačních sítí, informační a konzultační činnost v rámci služeb zahrnutých výše v této třídě; (39) doprava, balení a skladování zboží, organizování a pořádání cest, exkurzí, prohlídek, zájezdů, okružních výletů a pobytů, provozování služeb cestovní kanceláře, organizování a zajišťování cest v rámci služeb cestovní kanceláře, doprovázení turistů, poradenství v oblasti cestovního ruchu, poskytování turistických informací, průvodcovská činnost, tvorba cestovních programů a informací, zprostředkování a organizování dopravy, doručování balíků, dodávka zboží, dodávka květin; (41) vzdělávací služby, zábava, organizování, pořádání a zprostředkování kulturních, zábavných, společenských, sportovních, výchovných a vzdělávacích akcí, organizování a pořádání kurzů, školení, seminářů, přednášek, konferencí, organizování a pořádání rekreačních akcí a pobytů (sport a zábava), pořádání kulturních nebo vzdělávacích výstav, zajišťování vstupenek k výše uvedeným akcím, fotografování, služby knihoven, překladatelské a tlumočnické služby, elektronická nakladatelská činnost, elektronická vydavatelská činnost, tvorba audiovizuálních děl, tvorba animovaných filmů, filmová tvorba, poskytování počítačových her přístupných na internetu (bez možnosti stažení), agenturní činnost v oblasti kultury, výchovy, zábavy a sportu, publikační činnost, zprostředkování v oblasti kultury, výchovy, zábavy a sportu, provozování galerií a muzeí, poradenské služby spojené s kulturou a uměním; (42) vědecké a technologické služby a související výzkum a projektování, architektonické služby, geodézie, analytické a výzkumné služby v průmyslu, tvorba software, tvorba počítačových systémů, tvorba a správa webových stránek, navrhování a vývoj počítačového hardware, aktualizace počítačových programů, počítačové programování, instalace počítačových programů, skenování (digitalizace) dokumentů, hosting webových stránek, poskytování vyhledávačů pro internet, pronájem počítačového softwaru, pronájem webových serverů, přenos dat nebo dokumentů z fyzických nosičů na elektronické nosiče, průmyslový design, obalový design, oděvní návrhářství, navrhování interiérů, poradenství v oblasti architektury; (43) služby pohostinství, restaurací a rychlého občerstvení, kavárny, bary, vinárny, cukrárny, jídelny, podávání nápojů, čepování piva, zajišťování dočasného ubytování, hotelové služby, dočasné ubytovací služby, včetně stravování, samoobslužné restaurace, příprava jídla a dodávky jídla (těž pro hosty), rezervace ubytování, pronajímání přechodného ubytování, prodejní automaty rychlého občerstvení (služby podniků rychlého občerstvení), stravování pro zvířata; (44) zdravotnické služby, veterinární služby, péče o hygienu a krásu osob a zvířat, salóny krásy, terapeutické služby, masážní služby, lázeňské služby, fyzioterapie, kosmetické služby, zkrášlovací služby, provozování saun a solárií, provozování wellness, zábalů a koupelí, kadeřnické salóny, poskytování lékařských informací a lékařských rad zaměřených na zdraví, krásu a hubnutí, též prostřednictvím internetu, poskytování odborných informací a rad zaměřených na krásu a hubnutí, též prostřednictvím internetu, poskytování informací zaměřených na výživu a dietetiku, zemědělské, zahradnické a lesnické služby; (45) právní služby, služby právní pomoci, poradenství v oblasti duševního vlastnictví, fyzické zabezpečení hmotného majetku a osob, služby osobní ochrany, půjčování oděvů, správa autorských práv, sociálně právní poradenství.

- (730) **ATOLIN s.r.o.**, Sládkova 395/6, Liberec, Liberec II-Nové Město, 46001, CZ
(740) **ŠTAIDL LEŠKA ADVOKÁTI s.r.o.**, JUDr. Rudolf Leška, Apolinářská 445/6, Praha 2, Nové Město, 12800

- (210) **O-574890**
(220) 29.09.2021
(320) 29.09.2021
(511) 35, 38, 41
(540)



- (593) Obrazová
(510) (35) inzertní a reklamní služby všeho druhu včetně inzerce a reklamy poskytované v počítačových, telekomunikačních a obdobných sítích; (38) šíření informací prostřednictvím počítačových a telekomunikačních sítí včetně internetu, šíření informací pomocí internetové sítě z inzertního portálu, poskytování přístupu k inzertnímu portálu, šíření tiskovin, časopisů, periodik v elektronické podobě prostřednictvím počítačové sítě včetně internetu, prostřednictvím satelitů; (41) nakladatelství, vydavatelství včetně vydávání tiskovin prostřednictvím počítačových sítí, vzdělávání (školení).
(591) Barevná
(730) **Primecore s.r.o.**, Dělnická 213/12, Praha 7, Holešovice, 17000, CZ
(740) **STUDENÁ - LABALESTRA**, advokátní a patentová kancelář, Mgr. Klára Labalestra, advokát, Na Poříčí 12, Praha 1, 11000

- (210) **O-574913**
(220) 30.09.2021
(320) 30.09.2021
(511) 9, 16, 35, 36, 38
(540)



REALITY CHYTŘE

- (593) Obrazová
(510) (9) data, databáze a jiné informační produkty v elektronických, datových, informačních a telekomunikačních sítích, multimediální informační katalogy; (16) prospekty v oblasti prodeje nemovitostí, tiskoviny, zejména časopisy, noviny, knihy, prospekty, plakáty, fotografie, tištěné propagační materiály; (35) reklama, propagační činnost, pronájem reklamních ploch, zprostředkování obchodních záležitostí; (36) realitní služby, zprostředkování obchodů v oblasti nemovitostí, poskytování informací o nemovitostech, zprostředkovatelská činnost v oblasti pozemků a nemovitostí, zprostředkování nákupu a prodeje bytů, zprostředkování pronájmů nemovitostí; (38) elektronický přenos dat, poskytování přenosu informací pomocí Internetu, šíření elektronických časopisů, periodik a knih v elektronické podobě prostřednictvím počítačové sítě, Internetu, výměna a šíření zpráv a informací prostřednictvím informačních a telekomunikačních sítí, služby zabezpečující datovou a audiovizuální komunikaci prostřednictvím informačních a telekomunikačních sítí, např. počítačové sítě Internet.
(730) **Realitychytře s.r.o.**, Čechova 1728/10, Plzeň, Jižní Předměstí, 30100, CZ
(740) **JUDr. Helena Zelenková**, patentový zástupce, Jiráskovo náměstí 47/27, Plzeň, Východní Předměstí, 32600

(210) **O-575019**

(220) 06.10.2021

(320) 06.10.2021

(511) 3, 5

(540)

REVMABLOK

(592) Slovní

(510) (3) kosmetické přípravky, parfumerie, přípravky pro osobní hygienu, masti (neléčivé); (5) protizánětlivé masti, antibiotické masti, antiseptické masti, léčivé masti, homeopatické protizánětlivé masti, přípravky na zmírnění bolesti, krémy na zmírňování bolesti, léky na úlevu od bolesti, léčiva a veterinární přípravky a výrobky, farmaceutické přípravky a přírodní léčiva, farmaceutické přípravky k léčbě zánětlivých poruch, potravní doplňky a dietetické přípravky, obvazy, obvazový materiál a aplikátory léčebných přípravků, víceúčelové léčivé mentolové masti, kafir pro léčebné účely.

(730) **PQ PARTNERS LIMITED**, Athinon 5, Nicosia, CY

(740) JUDr. Tomáš Vymazal, advokát, Wellnerova 1322/3c, Olomouc, Nová Ulice, 77900

multimediálních zpráv, poskytování telekomunikačních a komunikačních databází, služby umožňující spotřebitelům stahovat digitální obsah prostřednictvím sítě a serveru do osobní databáze, provozování on-line komunikačních fór, přenos sportovních utkání, poskytování telekomunikačního přístupu pro hazardní hry prostřednictvím internetu a počítačových sítí; (41) provoz veškerých hazardních her, včetně těch provozovaných dálkovým přístupem prostřednictvím internetu, tedy loterií, kurzových sázek, totalizátorových her, binga, technických her, živých her, tombol nebo turnajů malého rozsahu, jakožto vykonávání činností spočívajících v uskutečňování hazardních her se záměrem dosažení zisku, zejména příjem sázek a vkladů do hazardní hry, pořádání a organizování kulturních, sportovních a společenských událostí, soutěží, předprodej a prodej vstupenek, organizování a pořádání vzdělávacích akcí, provozování sportovních zařízení.

(591) Barevná

(730) **SAZKA a.s.**, Evropská 866/69, Praha 6, Vokovice, 16000, CZ

(740) Halaxová & Halaxová TETRAPAT, Mgr. Eva Halaxová, Jínonická 804/80, Praha 5, Košíře, 15800

(210) **O-575036**

(220) 07.10.2021

(320) 07.10.2021

(511) 9, 16, 28, 38, 41

(540)

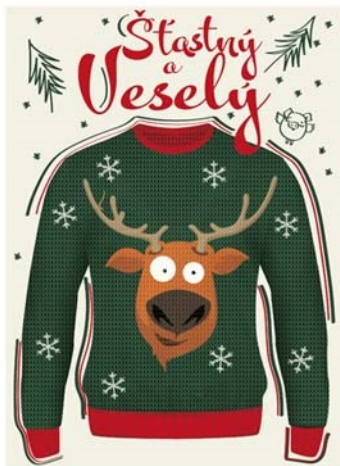

(593) Obrazová

(510) (9) hardware a software pro informační technologie a audiovizuální zařízení, zařízení a příslušenství na zpracování dat, platební terminály pro zprostředkování on-line plateb, software, hardware a software používaný při provozu hazardních her, software pro počítačové hry, aplikace a herní software určené k účasti sázejících na hazardních hrách, jednotlivé internetové technické hry, internetové živé hry a elektronické losy internetových loterií; (16) papír, lepenka, reklamní, propagační a užitkové výrobky z papíru určené pro propagaci, periodické i neperiodické publikace, tištěné informační, reklamní a propagační materiály v rámci této třídy určené pro propagaci, tiskárenské výrobky a kartonážní výrobky, a to krabice, data a databáze na papírových nosičích, psací potřeby, kalendáře, diáře, školní potřeby, sázenky, sázkové tikety, vstupenky; (28) herní zařízení a systémy, jejichž prostřednictvím jsou provozovány hazardní hry, losy loterií, terminály a samoobslužné terminály zajišťující provoz loterií, kurzových sázek a jiných hazardních her, samoobslužná koncová zařízení technických her provozovaných v hernách a kasinech, stoly živé hry; (38) telekomunikační služby, mobilní telekomunikační služby, provozování mobilní telekomunikační sítě pro bezdrátový přenos hlasu a dat, služby mobilního připojení k síti Internet, včetně vysokorychlostního připojení a přenosu hlasové služby přes internetový protokol, peer-to-peer komunikace, služby instant messaging, osobní komunikační služby, pager služby, služby elektronické pošty, sledování mobilních telefonů pomocí satelitních signálů a zjišťování polohy mobilních telefonů pomocí satelitních signálů, radio-paging, poskytování bezdrátového aplikačního protokolu (WAP), včetně služeb využívajících zabezpečeného komunikačního kanálu, hlasová pošta, provádění videokonferencí, video-telefonní služby, služby zprostředkování přístupu ke všem druhům datových a informačních sítí a Internetu, služby textových a

(210) **O-575037**

(220) 07.10.2021

(320) 07.10.2021

(511) 9, 16, 28, 38, 41

(540)

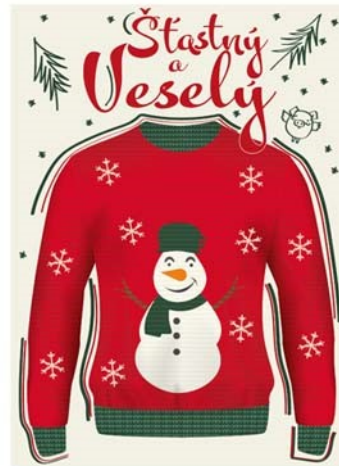

(593) Obrazová

(510) (9) hardware a software pro informační technologie a audiovizuální zařízení, zařízení a příslušenství na zpracování dat, platební terminály pro zprostředkování on-line plateb, software, hardware a software používaný při provozu hazardních her, software pro počítačové hry, aplikace a herní software určené k účasti sázejících na hazardních hrách, jednotlivé internetové technické hry, internetové živé hry a elektronické losy internetových loterií; (16) papír, lepenka, reklamní, propagační a užitkové výrobky z papíru určené pro propagaci, periodické i neperiodické publikace, tištěné informační, reklamní a propagační materiály v rámci této třídy určené pro propagaci, tiskárenské výrobky a kartonážní výrobky, a to krabice, data a databáze na papírových nosičích, psací potřeby, kalendáře, diáře, školní potřeby, sázenky, sázkové tikety, vstupenky; (28) herní zařízení a systémy, jejichž prostřednictvím jsou provozovány hazardní hry, losy loterií, terminály a samoobslužné terminály zajišťující provoz loterií, kurzových sázek a jiných hazardních her, samoobslužná koncová zařízení technických her provozovaných v hernách a kasinech, stoly živé hry; (38) telekomunikační služby, mobilní telekomunikační služby, provozování mobilní telekomunikační sítě pro bezdrátový přenos hlasu a dat, služby mobilního připojení k síti Internet, včetně vysokorychlostního připojení a přenosu hlasové služby přes internetový protokol, peer-to-peer komunikace, služby instant messaging, osobní komunikační služby, pager služby, služby elektronické pošty, sledování mobilních telefonů pomocí satelitních signálů a zjišťování polohy mobilních telefonů pomocí satelitních signálů, radio-paging, poskytování bezdrátového aplikačního protokolu (WAP), včetně služeb využívajících zabezpečeného komunikačního kanálu, hlasová pošta, provádění videokonferencí, video-telefonní služby, služby zprostředkování přístupu ke všem druhům datových a informačních sítí a Internetu, služby textových a

multimediálních zpráv, poskytování telekomunikačních a komunikačních databází, služby umožňující spotřebitelům stahovat digitální obsah prostřednictvím sítě a serveru do osobní databáze, provozování on-line komunikačních fór, přenos sportovních utkání, poskytování telekomunikačního přístupu pro hazardní hry prostřednictvím internetu a počítačových sítí; (41) provoz veškerých hazardních her, včetně těch provozovaných dálkovým přístupem prostřednictvím internetu, tedy loterií, kurzových sázek, totalizátorových her, binga, technických her, živých her, tombol nebo turnajů malého rozsahu, jakožto vykonávání činností spočívajících v uskutečňování hazardních her se záměrem dosažení zisku, zejména příjem sázek a vkladů do hazardní hry, pořádání a organizování kulturních, sportovních a společenských událostí, soutěží, předprodej a prodej vstupenek, organizování a pořádání vzdělávacích akcí, provozování sportovních zařízení.

- (591) Barevná
(730) **SAZKA a.s.**, Evropská 866/69, Praha 6, Vokovice, 16000, CZ
(740) Halaxová & Halaxová TETRAPAT, Mgr. Eva Halaxová, Jinonická 804/80, Praha 5, Košíře, 15800

(210) **O-575039**

- (220) 07.10.2021
(320) 07.10.2021
(511) 14, 35, 36
(540)

Mincegram

- (592) Slovní
(510) (14) mince, pamětní mince, zlaté mince, sběratelské mince, upomínkové mince, sady mincí pro sběratelské účely; (35) obchodní služby s výše uvedenými výrobky ve tř. 14 a informace pro spotřebitele, reklama, marketing a propagační služby, reklamní, marketingové a propagační služby, podpora prodeje, obchodní zprostředkovatelské služby; (36) finanční, peněžní a bankovní služby.
(730) **Šenkýř Jan Mgr. et Mgr.**, Pod Jalovým dvorem 784/1, Praha 4, Krč, 14200, CZ

(210) **O-575053**

- (220) 07.10.2021
(320) 07.10.2021
(511) 33
(540)



- (593) Obrazová
(510) (33) alkoholické nápoje (s výjimkou pív), vína, lihoviny, likéry, lihové nápoje, trestí a výtažky alkoholické, obsahující byliny, míchané alkoholické nápoje, to vše pocházející z Mauricijské republiky
(730) **Premier Wines & Spirits s.r.o.**, U silnice 949/11, Praha 6, Ruzyně, 16100, CZ
Blue Mauritius Gold World Spirit GmbH, Hauptstrasse 119, Kurort Seiffen, DE
(740) Mgr. Jiří Kokeš a partneři, advokátní kancelář, s.r.o., Mgr. Petr Škopek, advokát, Na Flusárně 168, Příbram, Příbram III, 26101

- (210) **O-575114**
(220) 12.10.2021
(320) 12.10.2021
(511) 7, 12, 37, 40, 42
(540)

DAVON

- (593) Obrazová
(510) (7) stroje a obráběcí stroje, pneumatické a hydraulické nářadí a obráběcí stroje, stroje pro zemní práce, úpravu zemin a přemísťování zemin, jako jsou rypadla, nakladače, dozery, grejdry, skrejpry, teleskopické manipulátory, důlní stroje pro povrchovou i hlubinnou těžbu, drtící stroje a zařízení, hydraulická kladiva, ruční hydraulická kladiva, speciální stavební stroje, jako jsou stroje na řezání a rozbíjení asfaltu a betonu, pneumatická kladiva na beton, stroje pro zatlučení svodidel, hydraulické frézy, hydraulické třídicí lžíce, hydraulické drtiče, hydraulické třídicí a demoliční drapáky, vrtací nářadí pro pásová rypadla, hydraulické a pneumatické vrtací stroje, vrtací kladiva (části strojů), vrtací soupravy, stroje na řezání skalních bloků, pneumatické sbíječky, jeřáby mostové i sloupové, skryvkové těžní mosty, důlní vrtáky, náhradní díly, součásti a příslušenství pro uvedené výrobky, jako jsou lžíce bagrů, lopaty nakladačů, radlice a rozrývací hroty pro dozery, rychloupínací systémy, drapáky, ramena rýpadel, prodloužení ramen, adaptéry nůžek, kladiv, zubové systémy lžic stavebních a těžebních strojů, břity pro stavební a těžební stroje, náhradní díly z otěrových materiálů, hydraulické válce, pístní tyče, trubky hydraulických válců, hydraulická ovládací zařízení pro stroje, motory a hnací stroje, valivá ložiska, samomazná ložiska, ložiskové čepy a skříně, maznice, mazací kroužky, navijecí zařízení, pásy pro dopravníky, pružiny (části strojů), čerpadla, ventily (části strojů), hydraulické okruhy - vše v rámci této třídy, stroje pro odpadové a komunální hospodářství, jako jsou drtiče a lisovací stroje pro odpadové a komunální hospodářství, jako jsou drtiče a lisovací stroje, valivá ložiska, nákladní automobily, pásové a kolové traktory, nakladače, nákladní automobily se zvedacím zařízením, zařízení pro nakládání kontejnerů, náhradní díly, součásti a příslušenství pro shora uvedené výrobky, motory pro shora uvedené stroje - vše v rámci této třídy; (37) údržba, opravy, servis a renovace v oblasti strojů a vozidel pro přesun a přemísťování zeminy a materiálů (zemních strojů), důlních strojů a stavebních strojů, jejich příslušenství a dílů, informace o renovacích a opravách strojů uvedených ve tř. 7, pronájem zemních, stavebních a důlních strojů a zařízení; (40) dělení kovů plamenem (vypalováním), obrábění kovů, svařování a navařování kovů, tepelné zpracování kovů, otáčení a lisování čepů a pouzder; (42) výzkum a vývoj v oblasti strojírenství, konstrukční a konstrukčně technologické práce v oblasti strojírenství, technické poradenství.
(730) **DAVON s.r.o.**, Šumperská 1353, Uničov, 78391, CZ
(740) Ing. Petr Soukup, tř. Svobody 43/39, Olomouc, 77900

(210) **O-575149**
(220) 13.10.2021
(320) 13.10.2021
(511) 9, 16, 35, 38, 41
(540)



(593) Obrazová
(510) (9) nahrané elektronické databáze na nosičích dat, počítačový software (nahrané počítačové programy), nahrané nosiče digitálních záznamů s multimedialním obsahem, elektronické příručky (nahrané nebo stahovatelné), elektronické plánovače a organizéry (stahovatelné), elektronické publikace, elektronické oznamovací tabule, stahovatelné elektronické noviny, stahovatelné elektronické knihy, stahovatelné elektronické publikace v podobě časopisů, stahovatelné softwarové aplikace pro mobilní zařízení, počítačové databáze (nahrané nebo stahovatelné software), audioknihy (nahrané nebo stahovatelné), elektronické časopisy (nahrané nebo stahovatelné); (16) tiskoviny, periodické a neperiodické tiskoviny, časopisy, noviny, knihy, prospekty, plakáty, fotografie, pohlednice, korespondenční listky, dopisní papír, kalendáře, knihařské potřeby, letáky, brožury, obtisky, obalový materiál z papíru a plastických hmot, tiskařské typy a štočky, tištěné propagační materiály; (35) služby profesního networkingu, reklama, inzertní služby, rozšiřování reklamních nebo inzertních materiálů, poskytování obchodních nebo podnikatelských informací, pořádání reklamních a obchodních výstav a předváděcích akcí zboží a služeb, obchodní zprostředkovatelské služby s periodickými, neperiodickými, tištěnými a elektronickými publikacemi; (38) přenos a šíření elektronických tiskovin, časopisů, periodik a knih prostřednictvím počítačové sítě, internetu a satelitu, přenos zpráv a obrazových informací prostřednictvím počítačů, satelitů, telekomunikačních prostředků a sítí, telekomunikační přenos a šíření informací prostřednictvím teletextu, počítačových sítí, telekomunikačních sítí a internetu; (41) vydávání zábavných, odborných, zpravodajských a vzdělávacích tiskovin, vydávání elektronických časopisů, publikování časopisů, vydavatelská činnost a zpravodajství, výchovná a zábavní činnost, pořádání kulturních akcí, setkání, výstav, soutěží, přednášek.
(730) **A 11 s.r.o.**, Ortenovo náměstí 1524/36, Praha 7, Holešovice, 17000, CZ
(740) Mgr. Ing. Martin Kopecký, Plynárenská 671, Kolín, Kolín IV, 28002

(210) **O-575155**
(220) 13.10.2021
(320) 13.10.2021
(511) 35, 36, 37, 40, 41, 42
(540)

BIDL SE VŠÍM VŠUDY

(592) Slovní
(510) (35) obchodní informační služby a informace pro spotřebitele (poskytování), pomoc v obchodní a podnikatelské činnosti, management a administrativní služby, reklama, marketing a propagační služby; (36) finanční odhady, finanční, peněžní a bankovní služby, pojištění, pojistky (uzavírání -), pojišťovací služby, služby nemovitostní (realitní služby), získávání finančních prostředků a finanční sponzorování; (37) pronájem nástrojů, strojů, zařízení a vybavení pro stavebnictví, demolice, úklid a údržbu, stavebnictví a demolice staveb; (40) konzultační služby vztahující se ke generování elektrické energie, výroba elektrické energie z obnovitelných zdrojů, výroba elektrické energie, výroba elektřiny ze sluneční energie; (41) služby v oblasti vzdělávání, zábavy a sportu; (42)

služby IT, služby v oblasti informačních technologií, vědecké a technologické služby.
(730) **BIDL holding, a.s.**, Jindřišská 889/17, Praha 1, Nové Město, 11000, CZ

(210) **O-575159**
(220) 14.10.2021
(320) 14.10.2021
(511) 16, 25, 28, 35, 36, 39, 41, 42
(540)

ARBT
DISTRICT
VYŠEHRA

(593) Obrazová
(510) (16) papír a lepenka, tiskárenské výrobky, potřeby pro vazbu knih, fotografie, papírnické zboží a kancelářské potřeby s výjimkou nábytku, lepidla pro kancelářské potřeby nebo pro domácnost, potřeby pro rýsování a kreslení a potřeby pro umělce, malířské štětce, instruktážní a výukové materiály, plastové archy, fólie a sáčky pro balení a obaly, tiskařské typy, štočky; (25) oděvy, obuv, pokrývky hlavy; (28) hry, hračky a výrobky určené na hraní, zařízení na videohry, cvičební a sportovní potřeby, vánoční ozdoby; (35) reklama, propagace, řízení, organizace a administrativa obchodní činnosti, kancelářské práce; (36) finanční, peněžní a bankovní služby, pojišťovací služby, služby v oblasti nemovitostí; (39) doprava, balení a skladování zboží, organizování cest; (41) vzdělávání, školení, zábava, sportovní a kulturní činnosti; (42) vědecké a technické služby a související výzkum a projektování, průmyslová analýza, průmyslový výzkum a průmyslový design, kontrola kvality, služby ověřování, navrhování a vývoj počítačového hardwaru a softwaru.
(730) **Kongresové centrum Praha, a.s.**, 5. května 1640/65, Praha 4, Nusle, 14000, CZ

(210) **O-575160**
(220) 14.10.2021
(320) 14.10.2021
(511) 20, 21, 28
(540)

Fingercar Master

(592) Slovní
(510) (20) nábytek a bytové doplňky, sedadla, lůžka, lehátka, stoly, křesla, židle, postele, kování na okna (nekovové), křesla, stolky na květiny, lišty u nábytku z umělých hmot, školní nábytek, nábytkové police, police do registračních skříní, bambusové závěsy, barely (nekovové), bečky (nekovové), bedny (nekovové), bidla nekovová, boudy, pelechy, hnízda pro domácí zvířata, stojany na časopisy, části nábytku ze dřeva, čepy (nekovové), čísla domovní kromě kovových a svíticích, dávkovače ručníků, upevňené, (nekovové), dekorační předměty (přenosné), desky (stolní), desky k vystavování zboží, desky pod psací stroje, stojany na deštníky, držadla na kartáče, držáky na noviny, držáky na záclony a závěsy, kromě držáků z textilních materiálů, tkané dřevěné rolety (nábytek), dvířka k nábytku, gauče, háčky na oděvy (nekovové), háčky na záclony, háčky k věšákům (nekovové), skříňky na hračky, chodítka dětská, věšáky na kabáty, kádě, kancelářský nábytek, kartotéky (nábytek), tabule s háčky na zavěšení klíčů, stojany na klobouky, sloupky na drápání pro kočky, kolébky, kolečka k nábytku nekovová, komody kontejnery (nekovové), kontejnery přepravní (nekovové), konzole na záclony a závěsy, lištové závěsy z korálků, koše (nekovové), košíky (nekovové), krabice ze dřeva nebo z umělých hmot, kryty ochranné proti žáru pro domácnost, křesla kadeřnická, podstavce na květináče, stojany na lahve, lavičky (nábytek), lávky (nekovové), lehátka skládací, lékárníčky (skříňky), lenošky, lištové rolety vnitřní, vnitřní okenní žaluzie, lůžka vodní, lůžkoviny (s výjimkou ložního prádla), stoly na masáže, matrace, matrace nafukovací, kromě matrací k léčebným účelům, stojany na odkapávání nádobí, obaly ochranné na oděvy, obložení nábytku (nekovové), ramínka na oděvy, ohrádky pro děti, opěrky na hlavu (u nábytku), ošatky, ozdoby nástěnné (bytové zařízení), ozdoby pohyblivé

(ozdobné pohyblivé předměty vydávající zvuky, zpravidla zvonečky nebo tyčinky), ozdoby z umělých hmot pro potraviny, palety (nakládací, nekovové), palety na manipulaci se zbožím (nekovové), paravány (nábytek), pelesti postelí dřevěné, stolky pojízdné pro počítače, podhlavníky, podnožky, podušky, podušky nafukovací, kromě podušek k léčebným účelům, pohovky, pohovky čalouněné s podnožkou police, police na knihy, polštáře pro domácí zvířata, poštovní schránky, kromě zděných a kovových, poutače ze dřeva nebo z umělých hmot, prádelníky (se zásuvkami), proutěné zboží, příborníky psací stoly, pultíky, pulty, rakve, rámy (na obrazy), rámy na vyšívání, ratan, regály, registratury, reklamní předměty nafukovací, sekretáře, servírovací stolky pojízdné, schody (stupně) (nekovové), schůdky pohyblivé pro nastupování cestujících (nekovové), stříbřené sklo (pro výrobu zrcadel), skříňe, skříňky na jídlo (spížíky) (nekovové), sláma pletená (s výjimkou rohoží), sofa, stojany na střelné zbraně, stolky odkládací, stolky toaletní, stoly rýsovací, stoly pracovní, stoly zámečnické (nekovové), šoupátka nekovová (kromě šoupátek jako součástí strojů), špalky na krájení a sekání masa (pro řezníky), štítky (identifikační) (nekovové), štíty (vývěsní) ze dřeva nebo umělých hmot, tabule vývěsní, truhlářské umělecké výrobky, truhly (nekovové), tyčky k rostlinám, umělecká díla ze dřeva, vosku, sádry nebo umělých hmot, umělecké truhlářské výrobky, umy pohřební, vějíře, vitríny (nábytek), vycpaná zvířata, zámky (kromě kovových a elektrických), zástěny, zástěny ochranné u topenišť pro domácnost, zásuvky, zrcadla, desky skleněné pro zrcadla, žebříky ze dřeva nebo z umělých hmot, žerďe (vlajkové), židle vysoké pro děti, vybavení domu a bytu spadající do třídy 20, vanová madla; (21) prkénka na krájení a sekání masa, pomůcky a nádoby pro domácnost nebo kuchyň, nádoby (spadající do této třídy, kromě nádob z drahých kovů), sklo a skleněné zboží, porcelánové a kameninové, a to suvenýry a miniatury, sklenice, číše, skleničky, jídelní, kávové a čajové servery, mísy, tácy, talíře, talířky, džbánky, džbány, vázy, vázičky, lahve, sklo surové nebo polozpracované jako upomínkové předměty, lahvičky, dárkové předměty ze skla a keramiky, upomínkové předměty, toaletní kufríky, talíře, sklenice na pití, rohy na pití, poháry, porcelán, otvíráky na láhve, vybavení koupelen, jmenovitě držáky mýdla, misky na mýdlo, nádoby na mýdlo, držáky na zubní kartáčky, věšáky na ručníky, držáky poliček, police, držáky sklenic, kulaté věšáky na ručníky, držáky ručníků, háčky na ručníky, držáky na papírové role, soupravy kartáčů, skládající se z čistící štětky a stojanu pro ni, nožní opěry, police na ručníky pro hosty, koše na ručníky pro hosty, láhve, hřebeny a mycí houby, kartáče, hrnce, nádoby na pití, čajové konvice neelektrické nikoliv z drahých kovů, schránky na pečivo, soupravy kuchyňského nádobí, kuchyňské hrnce, kotlíky, soupravy kořenek, solničky, slánky, pepřenky, mlýnky na pepř, kalíšky na vejce, lžice, květináče, krabice na jídlo, stojánky na jídelní lístky, pokladničky na peníze (prasátka); (28) hračky, zejména dětské hračky, maňasci, marionety, loutková divadla a divadélka, společenské, deskové a stolní hry jako dáma, šachy, mah-jong, puzzle, vrhcáby, hra v kostky, domino, dostihy (hra), šachovnice, hrací karty, žetony, koule, kuličky a další příslušenství her, autíčka na hraní, automobilové modely zmenšené, balónky na hraní, bublifuk, panenky, domečky, šatičky, pokojíčky, postýlky, sací láhve pro panenky, draci létající, houpačky, hračky plyšové, hračky pohyblivé, chrastítka, káča, vlček, koloběžky, koně houpačí, stavebnice a stavebnicové kostky, míče a míčky na hraní, pistole a pistolky jako hračky, hračky pro domácí zvířata, hry automatické, s výjimkou těch, které se uvádějí do chodu vhozením mince nebo těch, které jsou užívány výhradně s televizním přijímačem, hry elektronické, s výjimkou her, které jsou používány výhradně ve spojení s televizním přijímačem, dětské hrničské kruhy, loutky, zábavní stroje, automatické a automaty, divadelní a karnevalové masky, kaleidoskopy, kanadské žertíky (atrapy), žertovné předměty, konfety, girlandy, kouzelnické potřeby, sportovní zboží v rámci této třídy, sportovní náčiní a nástroje jako jsou rukavice pro baseball, šerm, golf, box, a další sporty, lyže, lyže vodní, obaly na lyže, snowboardy, skateboardy, prkna na surfing a windsurfing, brusle lední, kolečkové i inline, boby, sáně, činky, disky, golfové hole, gymnastické zařízení, hokejky, hráčské pátky, hůlky pro mažoretky, chrániče a ochranné vycpávky jako části sportovní výstroje, kulečnicková tága, kuželky, lukostřelecké náčiní, náboje a pistole na paintball, ploutve na plavání, potápění, puky hokejové, rakety s pružným výpletem a výplety pro tyto rakety, stoly pro stolní tenis a stolní fotbal, šipky, talíře létající, tenisové a podobné sítě, terče, vosky na lyže, biliardové (kulečnickové) koule, horolezecká výstroj, sítě na motýly, rybářské náčiní, umělé vánoční stromčky, ozdoby a stojany na vánoční stromčky (s výjimkou osvětlení a cukrovinek).

(730) **Voldřich Jaroslav**, Dělnická 834/51, Děčín, Děčín VI-Letná, 40502, CZ

(740) **DANĚK & PARTNERS** Advokátní a patentová kancelář, Ing. Vilém Daněk Ph.D. LL.M., patentový zástupce, Vinohradská 403/17, Praha 2, Vinohrady, 12000

(210) **O-575171**
(220) 14.10.2021
(320) 14.10.2021
(511) 35, 36, 37, 40, 41, 42
(540)



(593) **Obrazová**
(510) (35) obchodní poradenské služby a informace pro spotřebitele, pomoc v obchodní a podnikatelské činnosti, management a administrativní služby, reklama, marketing a propagační služby; (36) finanční odhady, finanční, peněžní a bankovní služby, pojištění, pojistky (uzavírání -), pojišťovací služby, služby nemovitostní (realitní služby), získávání finančních prostředků a finanční sponzorování; (37) pronájem nástrojů, strojů, zařízení a vybavení pro stavebnictví, demolice, úklid a údržbu, stavebnictví a demolice staveb; (40) konzultační služby vztahující se ke generování elektrické energie, výroba elektrické energie z obnovitelných zdrojů, výroba elektrické energie, výroba elektřiny ze sluneční energie; (41) služby v oblasti vzdělávání, zábavy a sportu; (42) služby v oblasti informačních technologií, vědecké a technologické služby.
(730) **BIDLÍ holding, a.s.**, Jindřišská 889/17, Praha 1, Nové Město, 11000, CZ

(210) **O-575172**
(220) 14.10.2021
(320) 14.10.2021
(511) 8, 21, 35
(540)

HobbyGrow - GROWshop

(592) **Slovní**
(510) (8) zemědělské a zahradnické nástroje a nástroje pro úpravu zahrad, hrábě, hrábě na trávník (pouze ručně ovládané), kosy, krumpáče, křovinořezy (ruční nástroje), lopatky (zahradnické), motyčky (na okopávání), naběračky hnojiva, nářadí na pleť (ručně ovládané), násady na kosy, nástroje na řezání větví (s ručním ovládním), nůžky na prořezávání větví (ruční nástroje), nůžky na trávu (ruční nástroje), plecí motyčky (ruční nářadí), postřikovače insekticidní (ruční), prořezávače stromů, ručně ovládané kypřiče půdy, ruční nástroje na řezání plevelu, rýče, srpy, škrabáky (zahradnické), žabky (zahradnické nože), ruční zahradnické nářadí; (21) bytová terária pro pěstování rostlin, držáky květin jako potřeby pro aranžování květin, držáky na květináče, držáky na květiny a rostliny, držáky na kytice, držáky na řezané květiny, hliněné vázy k umístění na podlahu, hubice rozprašovací k hadicím na zalévání, kartáče na trávníky, kamenné vázy k umístění na podlahu, keramické stojany na květiny, koše na květiny, konve na zalévání, kropičí zařízení, květináče, květináče z kameniny, květináče z pálené hlíny, květináče z plastu, květináče ze skla, nádoby na kompost k použití v domácnosti, misky pod květináče, nádoby na přesazování rostlin, okenní truhlíky, obaly na květináče, nikoliv z papíru, plastové kryty na květináče, podpěrné tyčky do květináčů, podpory pro rostliny (aranžování květin), porcelánové květináče, rozstřikovače; (35) maloobchodní prodej chemikálií pro použití v zemědělství, chemikálií pro použití v zahradnictví, zahradnických potřeb, zahradnických produktů, zemědělských nástrojů a vybavení, maloobchodní služby v oblasti zahradnických výrobků a zahradnického vybavení, velkoobchodní prodej chemikálií pro použití v zahradnictví, maloobchodní a velkoobchodní prodej osvětlení, vzduchotechniky, pěstebních boxů, hnojiv, přístrojů na zavlažování, květináčů a zahrádkářského příslušenství pro indoor a outdoor pěstitele.
(730) **HobbyGrow s.r.o.**, Skuherského 1329/29, České Budějovice, České Budějovice 3, 37001, CZ
(740) **Mgr. Petr Žižka LL.M.**, Sedláčkova 209/16, Plzeň, Vnitřní Město, 30100

(210) **O-575173**
(220) 14.10.2021
(320) 14.10.2021
(511) 9, 31, 35, 44
(540)



- (593) Obrazová
(510) (9) elektrické ohradníky, zařízení pro kontrolu vstupu, biometrické snímače, elektrické ploty, elektrické přístroje a zařízení na kontrolu přístupu, přístroje na testování a kontrolu kvality, senzory, detektory a monitorovací nástroje, elektrické ohradníky proti škůdcům; (31) rostliny, květiny, zemědělské a vodní plodiny, zahradnické a lesní produkty, aranžované čerstvé květiny, konzervované květiny pro dekorační účely, květinové dekorace (čerstvé), květinové dekorace (přírodní), květinové dekorace (sušené), kytice z čerstvých květin, kytice ze sušených květin, čínské růže, čerstvé jedlé kopretiny věncové, pohřební věnce, hlízy květin, cibule pro výsadbu, přírodní trávník, tráva, zpevněný trávník, řezané květiny, růže, suché květiny jako ozdoby šatů, sušené květiny, sušené květiny k dekoračním účelům, věnce z přírodních květin, věnce ze sušených květů, věnce ze živých květin, stromy a lesnické produkty, keře, jehličnaté stromy, borovicové šišky, kmeny stromů, ovocné keře, ovocné stromy, palmové listy, palmy, palmovníky, palmy (stromy), přírodní bonsaje, řezané vánoční stromky, růže (keře), stromky, sazenice, štěpky na výrobu celulózy, aloe vera (rostlina), čerstvé květiny, čerstvé rostliny, čerstvé výhonky kapradiny (gosari), kopretiny (rostliny), květinové sazenice, listnaté rostliny, pokojové rostliny, popínavé rostliny, přírodní květiny, přírodní zeď na ozdobu, réva vinná, rostliny do akvárií (živé), rostliny do rybníků, nádrží (živé), rostliny v květináči, rostliny z pěstitelské školky, šanta kočičí, růže (rostliny), semena, sušené rostliny, sušené rostliny k dekoračním účelům, věnce z čerstvých nařezaných květů; (35) maloobchodní prodej svátečních dekorací, zahradnických potřeb, a zahradnických produktů, maloobchodní služby v oblasti zahradnických výrobků, zahradnického vybavení, a zahradnických produktů, maloobchodní služby v souvislosti se zahradnickým náčiním, maloobchodní služby zaměřené na květiny; (44) floristické služby, zhotovování věnců, zemědělské služby, služby akvakultury, zahradnické a lesnické služby, zemědělské služby (pěstování plodin), služby zahradní architektury, aranžování květin, informační služby týkající se rostlinstva, květinová výzdoba, navrhování krajinářských úprav, navrhování květinových aranžmá, péče o rostliny v květináčích, péče o rostliny (zahradnické služby), péče o trávníky, péče o zahradu nebo květinové záhony, pěstování rostlin, pokládání trávníku, poradenské služby týkající se vodních zahrad, poradenské služby v oblasti zahradnictví, poradenství týkající se pěstování rostlin, pronájem květin, rostlinné školky, služby v oblasti květinářství.
(730) **Martínek Pavel**, Nad Botičem 749/23, Praha 10, Hostivař, 10200, CZ
(740) Mgr. Petr Žizka LL.M., Sedláčkova 209/16, Plzeň, Vnitřní Město, 30100

(210) **O-575178**
(220) 14.10.2021
(320) 14.10.2021
(511) 6, 35, 39
(540)



- (593) Obrazová
(510) (6) kovové kontejnery přepravní, kovové kontejnery skladovací, kovové přepravní boxy, skladovací boxy kovové, kovové uzamykací garáže, kovové stavební konstrukce, kovové obytné a skladovací kóje, drátěné pletivo a kovové ohrady; (35) zprostředkovatelská činnost v oblasti výše uvedených výrobků ve tř. 6, maloobchod a velkoobchod s výše uvedenými výrobky ve tř. 6, export a import s výše uvedenými výrobky ve tř. 6, provozování e-shopu s výše uvedenými výrobky ve tř. 6; (39) doprava, balení a přeprava výrobků a zboží, pronájem parkovacích ploch, zajištění uskladnění vozidel, pronájem skladovacích a přepravních boxů a kontejnerů.
(730) **FLEXI Kontejnery, s.r.o.**, Pavlovova 2701/50, Ostrava, Zábřeh, 70030, CZ
(740) Ing. Petr Soukup, tř. Svobody 43/39, Olomouc, 77900

(210) **O-575180**
(220) 14.10.2021
(320) 14.10.2021
(511) 38, 41, 42
(540)

Veselá žába

- (592) Slovní
(510) (38) televizní vysílání, rozhlasové vysílání, digitální vysílání, satelitní vysílání, televizní vysílání programů, televizní vysílání zábavných, vzdělávacích, dokumentárních, výchovných, soutěžních, diskusních a informačních pořadů, streaming audio a video materiálů na internetu, služby v oblasti vysílání dat, vysílání televize přes internet, diskusní fóra (poskytování internetových diskusních fór), podcasting, televizní komunikační služby, televizní vysílání pro mobilní telefony, vysílání kabelové televize, video vysílání, zpoplatněné televizní vysílání, počítačová komunikace a přístup k internetu, komunikační služby pro přístup k databázi, poskytování blogovacích služeb, poskytování elektronického video spojení, poskytování elektronického zvukového spojení, poskytování přístupu a pronájem přístupového času k počítačovým databázím, poskytování přístupu k datům nebo dokumentům uloženým elektronicky v centrálních souborech za účelem dálkových konzultací, poskytování přístupu k databázím na internetu, poskytování přístupu k databázím, poskytování přístupu k digitálním hudebním webovým stránkám na internetu, poskytování přístupu k elektronickým stránkám, poskytování přístupu ke stránkám na elektronické informační síti, poskytování přístupu uživatelů k počítačovým programům v datových sítích, pronájem času přístupu do databází, pronájem přístupového času k webovým stránkám (ISP), služby telekomunikačních bran, služby týkající se přeposílání webových stránek, zajišťování přístupu k počítačovým databázím, telekomunikace, služby umožňující komunikaci jedné osoby z druhou, telematika, šíření, výměna nebo získávání zpráv a informací, šíření elektronických časopisů, informací, elektronických periodik, knih v elektronické podobě, audio nebo audiovizuálních děl prostřednictvím informační nebo datové nebo elektronické nebo komunikační nebo telekomunikační nebo počítačové sítě, zejména internetu, pomocí satelitů a jinými sítěmi, informační služby na internetu související s televizním vysíláním, služby na internetu související s televizním vysíláním, poskytování on-line platformy pro nahrávání, uchovávání, přenos a aktualizaci dat, obrázků, fotografií, 3D aplikací, zprostředkovatelská činnost v oblasti informačního servisu vztahujícího se k telekomunikačním službám, komunikace a přenos dat prostřednictvím veřejné nebo neveřejné telekomunikační sítě, komunikace, poradenská činnost v oblasti sdělovacích prostředků, telekomunikací, informační služby v oblasti telekomunikací, informační kancelář (poskytování informací o telekomunikačních službách), poskytování informačních služeb prostřednictvím počítačů - v rámci této třídy, pronájem komunikačních

míst, telekomunikační služby umožňující on-line v sítích dálkově objednávat a dodávat výrobků, na kterých jsou nanesena obrazová data objednatel; (41) televizní zábava včetně organizace, produkce a prezentace televizních programů, nakladatelství a vydavatelství, ediční činnost, publikační činnost, nahrávání nosičů zvukových nebo obrazových zvukových, půjčování nahraných zvukových a zvukově obrazových záznamů, digitální video, audio a multimediální zábavní vydavatelské služby, elektronické publikování, hudební vydavatelství, reportérské služby, vydávání a publikování knih, časopisů, vydávání hudebních děl, vydávání elektronických publikací, psaní scénářů, tvorba a šíření audiovizuálních děl, zpravodajství, publicistika, televizní zpravodajství, rozhlasové zpravodajství, obrazové zpravodajství, televizní produkce, filmová produkce s výjimkou reklamní, tvorba programů, tvorba a výroba televizních a audiovizuálních programů, agenturní činnost v oblasti kultury, zprostředkování v oblasti kultury, výchovy, zábavy a sportu, výchovná, vzdělávací, soutěžní a zábavní činnost, zábavní služby, zahrnující vývoj, navrhování, výrobu a provádění rozhlasových a televizních programů a/nebo programů poskytovaných prostřednictvím nových médií jako je internet, zábavní nebo kulturní nebo vzdělávací představení, organizace společenských a kulturních akcí, organizace, provozování a provádění her a soutěží i veřejných, provozování divadla, provozování kina, výstavní činnost v oblasti kultury nebo zábavy nebo výchovy nebo vzdělávání, digitální zpracování obrazu (služby -), elektronické publikování (DTP), nahrávací studia (služby -), poskytování on-line elektronických publikací a děl (bez možnosti stažení), poskytování on-line audiovizuálních děl bez možnosti stažení, vydávání elektronických knih a on-line časopisů, poskytování publikací z celosvětové počítačové sítě nebo internetu s možností prohledávání, pronájem kinematografických filmů, rozhlasové programy (výroba -), psaní a zveřejňování textů kromě reklamních, vydávání textů, s výjimkou reklamních nebo náborových, výroba divadelních a/nebo jiných představení, organizování kulturních nebo vzdělávacích výstav, poskytování služeb výchovných, vzdělávacích, soutěžních, kulturních a zábavních prostřednictvím internetu a jiných sítí, provozování tělovýchovných zařízení, pronájem a půjčování sportovních potřeb a náradí s výjimkou dopravních prostředků, půjčování knih, tiskovin, pronájem a půjčování audiopřístrojů, videopřístrojů, videorekordérů, videokamer, fotoaparátů, promítaček, rozhlasových a televizních přijímačů, filmů, kulturních a vzdělávacích potřeb a přístrojů, půjčování a pronájem obrazů, dekorací, pronájem stadionů, tenisových dvorců, pronájem a půjčování potápěčské výstroje, provozování a/nebo pronájem fitness centra; (42) služby v oblasti informačních technologií, konzultační, poradenské a informační služby v oblasti informačních technologií, vývoj softwaru, programování a implementace softwaru, webhostingové služby a software jako služba a pronájem softwaru, návrhářství, meteorologické informace (služby), předpověď počasí.

(730) **TV Nova s.r.o.**, Křiženeckého náměstí 1078/5a, Praha 5, Hlubočepy, 15200, CZ

(740) Dana Lukajová, patentový zástupce, Dana Lukajová, Voršilská 130/10, Praha 1, Nové Město, 11000

(210) **O-575191**

(220) 14.10.2021

(320) 14.10.2021

(511) 35, 41, 42, 44

(540)

EUC LÉKAŘ ONLINE

(592) Slovní

(510) (35) reklamní, marketingové a propagační služby, obchodní poradenství a informace pro spotřebitele, obchodní analýzy, průzkum a informační služby, pomoc v obchodní a podnikatelské činnosti, management a administrativní služby; (41) služby v oblasti vzdělávání, zábavy a sportu, výchova, vzdělávání, zábava a sportovní činnost, vydavatelská činnost a zpravodajství; (42) služby testování, služby ověřování a služby kontroly kvality, služby v oblasti informačních technologií, vědecké a technologické služby; (44) hygienická a kosmetická péče o člověka, služby péče o hygienu a krásu, služby zdravotní péče.

(730) **EUC a.s.**, Evropská 859/115, Praha 6, Vokovice, 16000, CZ

(210) **O-575196**

(220) 14.10.2021

(320) 14.10.2021

(511) 30, 35, 43

(540)

(593) Obrazová

(510) (30) cukr, přírodní sladidla, sladké polevy a náplně, výrobky z včelích produktů, káva, čaj, kakao a jejich náhražky, led, zmrzlina, mražené jogurty a sorbety, soli, chuťové přísady, ochucovadla a koření, zpracované obilí, škrob a produkty z nich vyrobené, pečicí přípravky a droždí, sladkosti (bonbóny), sladké tyčinky a žvýkačky, moučníky, zákusky, dorty a sušenky, cereální tyčinky a energetické tyčinky, chléb, cereálie, droždí a přípravky na kynutí potravin, sušené a čerstvé těstoviny, nudle a knedlíky, těsta, těstička a jejich směsi, sníídaňové cereálie, ovesné a kukuřičné kaše, brišky, čerstvá pizza, čerstvé plněné pečivo, chlazené pizzy, drobenkový koláč, fajitas, grilované sendviče, čínské knedlíčky vařené v páře (shumai), hamburgery v housce, hotová jídla na bázi nudlí, horké párky s kečupem v rozkrojených rohlících, hotová jídla z rýže, jednohubky, jemné preclíky, koláče, koláče s drůbeží, kukuřice (pražená), kukuřičné křupky, kuřecí sendviče, lasagne, makaróny se sýrem, masové koláče, palačinky, obložené housky, pizza, preclíky, quiche (kiš -slaný koláč), ravioli, rizoto, suší, sýrové křupky, tortily, zeleninové koláče; (35) pomoc v obchodní a podnikatelské činnosti, management a administrativní služby, reklamní, marketingové a propagační služby, maloobchodní prodej potravin, ovoce, zeleniny, hotových pokrmů, cukrářských výrobků, cukrovinek, dortů, chlebičků, zmrzlina, kávy, čaje, čokolády, kávových, čajových nebo čokoládových nápojů, salátů, sendvičů, jednohubek, oříšků, snacků, popcornu, občerstvení, suroviny pro vaření pokrmů, nápojů alkoholických i nealkoholických, pív, vína, reklamních a propagačních předmětů a tiskovin, kuchyňských nádob a nádobí, hmků, skleniček, přívěsků na klíče, čepic, oděvů, triček, zástěr, ručníků, utěrek, hygienických prostředků a přípravků, přípravků pro osobní hygienu, parfémů, šamponů, mýdel, kosmetiky, doplňků stravy, absorpčních výrobků pro osobní hygienu, plakátů, tiskovin, brožur; (43) dočasné ubytování, hotely pro zvířata, poskytování jídla a nápojů, informace o dočasném ubytování, poradenské a rezervací služby, informační, poradenské a rezervací služby v oblasti poskytování jídla a pití, pronájem nábytku, povlečení, prostírání a vybavení k poskytování jídla a nápojů, hotely, ubytovny a penziony, prázdninové a turistické ubytování, poskytování zařízení pro akce a dočasných kancelářských a jednacích prostor, bary, bufety, čajovny, cukrárny, hotelové restaurační služby, jídelny, kavárny, pivnice, klubové služby (poskytování jídla a nápojů), pizzerie, pořádání banketů, příprava jídel, restaurace, salátové bary, služby poskytující jídlo a nápoje s možností odnozu, služby mobilních restaurací, služby sommelierů, snack-bary, tapas bary, zdobení jídel, gastronomické služby, zajišťování hromadného stravování (catering), zásobování.

(730) **HOREKA LIPNO s.r.o.**, 307, Lipno nad Vltavou, 38278, CZ

(740) Dana Lukajová, patentový zástupce, Dana Lukajová, Voršilská 130/10, Praha 1, Nové Město, 11000

(210) **O-575213**

(220) 15.10.2021

(320) 15.10.2021

(511) 33, 35, 43

(540)

CRUX

(592) Slovní

(510) (33) alkoholické nápoje (s výjimkou piva), vína, vína všeho druhu, alkoholové přípravky pro přípravu nápojů; (35) maloobchodní prodej alkoholických nápojů s výjimkou piva, maloobchodní služby poskytované prostřednictvím katalogů týkající se alkoholických nápojů (s výjimkou piva), maloobchodní zásilkové služby týkající se alkoholických nápojů (s výjimkou piva), velkoobchodní prodej alkoholických nápojů s výjimkou piva, velkoobchodní a maloobchodní prodej výše uvedených výrobků ve třídě 33, on-line maloobchodní služby zaměřené na výše uvedené výrobky ve třídě 33, zprostředkování v oblasti obchodu s nápoji; (43) služby vináren, služby vinoték spadající do této třídy, služby ochutnávky vín (poskytování

nápojů), degustace vína, poskytování vín ve vinných sklepech, provozování pohostinských služeb ve vinotékách a vinných sklepech, restaurační služby, dočasné ubytování.

(730) **Vinospol, spol. s r. o.**, Údolní 1076, Mutěnice, 69611, CZ

(210) **O-575222**

(220) 15.10.2021

(320) 15.10.2021

(511) 35, 36, 42

(540)

The logo for Zaloto features a stylized green 'Z' symbol followed by the word 'zaloto' in a bold, black, lowercase sans-serif font.

(593) Obrazová

(510) (35) reklamní, marketingové a propagační služby, pomoc v obchodní a podnikatelské činnosti, management a administrativní služby, akvizice (poradenství v oblasti -); (36) finanční, peněžní a bankovní služby, pojištění, pojišťovací služby, služby nemovitostní (realitní služby), finanční poradenství, poskytování finančního poradenství, finanční poradenství zaměřené na půjčky, finanční poradenství v oblasti investic, služby v oblasti finančního poradenství a řízení; (42) služby v oblasti informačních technologií, vývoj softwaru, programování a implementace softwaru, konzultační, poradenské a informační služby v oblasti informačních technologií, vědecké a technologické služby.

(591) Barevná

(730) **Point FM s.r.o.**, Nad vodovodem 1524/45, Praha 10, Strašnice, 10000, CZ

(740) Mgr. Ondřej Zemek, advokát, Mgr. Ondřej Zemek, Plzeňská 3350/18, Praha 5, Smíchov, 15000

(210) **O-575224**

(220) 15.10.2021

(320) 15.10.2021

(511) 9, 35, 41

(540)

Forlife Territory

(592) Slovní

(510) (9) nahraný obsah (počítačové programy, data a informace), informační technologie (hardware, software, datové sítě) a audiovizuální, multimediální a fotografické přístroje; (35) reklamní, marketingové a propagační služby, obchodní služby s výše uvedenými výrobky ve tř. 9 a s reklamními předměty, informace pro spotřebitele; (41) zveřejňování, oznamování a psaní textů (s výjimkou reklamních), služby v oblasti vzdělávání, zábavy a sportu, rezervace vstupenek na vzdělávací, zábavní a sportovní aktivity a akce a související rezervační služby.

(730) **Thiel František**, Leskovická 2664/14, Tábor, 39003, CZ

(740) Mgr. Oldřiška Rychtaříková, Hasičská 587, Praha 9, Běchovice, 19011

(210) **O-575226**

(220) 15.10.2021

(320) 15.10.2021

(511) 29

(540)

Z HASTRMANKY

(592) Slovní

(510) (29) chuťovky na bázi mléka, chuťovky na bázi sýra, konzervované maso, maso a masné výrobky, mléčné výrobky a jejich náhražky, párky, klobásy, salámy, pochutiny (nakládaná zelenina).

(730) **Dvořáček Petr Bc.**, č. p. 126, Hartmanice, 56992, CZ

(210) **O-575228**

(220) 18.10.2021

(320) 18.10.2021

(511) 16, 35, 39

(540)



(593) Obrazová

(510) (16) papír a lepenka, jednorázové papírové výrobky, a to papírové ubrousky a papírové kapesníky, pytle a balicí a obalové materiály a materiály na skladování z papíru, lepenky nebo z plastů, xerografický papír, kancelářské potřeby, kancelářské psací potřeby, značkovače, šanony, pořadače, sešivačky, děrovačky, nástěnky, pera, zápisníky, navlhčovače, napínáčky, bloky, jmenovky, papírnické zboží, pouzdra na kancelářské potřeby, korekční pásky, stojany na dokumenty (kancelářské potřeby), papírové lepicí pásky, skříně a skříňky na kancelářské potřeby (kancelářské vybavení), kancelářské stroje; (35) administrativní zpracování nákupních objednávek, administrativní zpracování počítačových nákupních objednávek; (39) doprava a doručování zboží, skladování zboží, balení a skladování zboží.

(591) Barevná

(730) **OFFICE SYSTEM s.r.o.**, Vápenice 17/2970, Prostějov, 79601, CZ

(210) **O-575230**

(220) 15.10.2021

(320) 15.10.2021

(511) 41, 43, 44

(540)

HOTEL SOYKA

(592) Slovní

(510) (41) prázdninové tábory (zábava), pronájem plaveckých bazénů, pronájem sportovišť, provozování vířivek a bazénů, provozování heren, provozování kasin, provozování rekreačních zařízení, provozování sportovních zařízení, předprodej vstupenek, půjčování sportovního vybavení, půjčování herního vybavení, služby klubu zdraví (zdravotní a kondiční cvičení), služby osobního trenéra, služby plaveckých bazénů a aquaparků, sportovní tábory, školení, turistické prohlídky s průvodcem, vedení kurzů kondičního cvičení, vedení túr s horským průvodcem, veřejné lázně (bazény), zábava; (43) bary, bary s nabídkou vodní dýmky, bufety, dětské jesle (služby denního stacionáře), domovy pro seniory, hotely, hotelové služby, jídelny, kavárny, motely, penziony, penziony pro zvířata, prázdninové tábory (ubytování), pronájem jednacích místností, pronájem přechodného ubytování, pronájem stanů, pronájem židlí, stolů, ubrusů, skleněného nádobí, provozování kempů, restaurace, rezervace přechodného ubytování, rezervace ubytování v hotelech, rezervace ubytování v penzionech, samoobslužné jídelny, samoobslužné restaurace, služby osobního šéfkuchaře, služby recepce pro přechodné ubytování (správa odjezdů a příjezdů), služby ubytovací kanceláře (hotely, penziony), turistické ubytovny, zajištění stravování; (44) domy s pečovatelskou službou, fyzioterapie, lázeňské služby, masáže, salony krásy, sauny, solária, služby vizážistů, turecké lázně, zdravotní lázeňské služby pro zdraví a wellness těla a ducha, zahradní architektura, zahradnické služby.

(730) **Asten Hotels s.r.o.**, Pařížská 1073/1, Praha 1, Staré Město, 11000, CZ

(740) **HKDW HOLASEK s.r.o.**, advokátní kancelář, Mgr. Jaromír Kalužík LL.M., Na příkopě 583/15, Praha 1, Staré Město, 11000

(210) **O-575231**
(220) 15.10.2021
(320) 15.10.2021
(511) 41, 43, 44
(540)

HOTEL 
SOYKA

- (593) Obrazová
(510) (41) prázdninové tábory (zábava), pronájem plaveckých bazénů, pronájem sportovišť, provozování vířivek a bazénů, provozování heren, provozování kasin, provozování rekreačních zařízení, provozování sportovních zařízení, předprodej vstupenek, půjčování sportovního vybavení, půjčování herního vybavení, služby klubu zdraví (zdravotní a kondiční cvičení), služby osobního trenéra, služby plaveckých bazénů a aquaparků, sportovní tábory, školení, turistické prohlídky s průvodcem, vedení kurzů kondičního cvičení, vedení túr s horským průvodcem, veřejné lázně (bazény), zábava; (43) bary, bary s nabídkou vodní dýmky, bufety, dětské jesle (služby denního stacionáře), domovy pro seniory, hotely, hotelové služby, jídelny, kavárny, motely, penziony, penziony pro zvířata, prázdninové tábory (ubytování), pronájem jednacích místností, pronájem přechodného ubytování, pronájem stanů, pronájem židlí, stolů, ubrusů, skleněného nádobí, provozování kempů, restaurace, rezervace přechodného ubytování, rezervace ubytování v hotelech, rezervace ubytování v penzionech, samoobslužné jídelny, samoobslužné restaurace, služby osobního šéfkuchaře, služby recepce pro přechodné ubytování (správa odjezdů a příjezdů), služby ubytovací kanceláře (hotely, penziony), turistické ubytovny, zajištění stravování; (44) domy s pečovatelskou službou, fyzioterapie, lázeňské služby, masáže, salony krásy, sauny, solária, služby vizážistů, turecké lázně, zdravotní lázeňské služby pro zdraví a wellness těla a ducha, zahradní architektura, zahradnické služby.
(730) **Asten Hotels s.r.o.**, Pařížská 1073/1, Praha 1, Staré Město, 11000, CZ
(740) HKDW HOLASEK s.r.o., advokátní kancelář, Mgr. Jaromír Kalužík LL.M., Na příkopě 583/15, Praha 1, Staré Město, 11000

(210) **O-575234**
(220) 15.10.2021
(320) 15.10.2021
(511) 32, 33, 35
(540)

RÁZNÁ 10

- (592) Slovní
(510) (32) pivo, chmelové výtažky pro výrobu piva, koktejly na bázi piva, limonády, minerální vody (nápoje), mošt, nealkoholické koktejly, nekvašený hroznový mošt, ovocné šťávy, perlivé vody, pivní mladina, sirupy pro přípravu limonád, sirupy pro přípravu nápojů, sladina, sladové pivo, vody (nápoje), zázvorové pivo, zeleninové šťávy (nápoje), nealkoholické nápoje, nealkoholický cider; (33) cider, koktejly, předem namíchané alkoholické nápoje (s výjimkou nápojů na bázi piva), alkoholické nápoje (s výjimkou piva); (35) marketing, propagace, reklama.
(730) **Plzeňský Prazdroj, a. s.**, U Prazdroje 64/7, Plzeň, Východní Předměstí, 30100, CZ
(740) Skils s.r.o. advokátní kancelář, JUDr. Karel Muzikář LL.M. (C.J.), advokát, Křížovnické náměstí 193/2, Praha 1, Staré Město, 11000

(210) **O-575238**
(220) 18.10.2021
(320) 18.10.2021
(511) 35, 43
(540)

stodola
RESTAURACE

- (593) Obrazová
(510) (35) pomoc v obchodní a podnikatelské činnosti, management a administrativní služby, reklamní, marketingové a propagační služby, maloobchodní prodej potravin, ovoce, zeleniny, hotových pokrmů, cukrářských výrobků, cukrovinek, dortů, chlebiček, zmrzliny, kávy, čaje, čokolády, kávových, čajových nebo čokoládových nápojů, salátů, sendvičů, jednohubek, oříšků, snacků, popcornu, občerstvení, surovin pro vaření pokrmů, nápojů alkoholických i nealkoholických, pív, vína, reklamních a propagačních předmětů a tiskovin, kuchyňských nádob a nádobí, hrnků, skleniček, přívěsků na klíče, čepic, oděvů, triček, zástěr, ručníků, utěrek, hygienických prostředků a přípravků, přípravků pro osobní hygienu, parfémů, šamponů, mýdel, kosmetiky, doplňků stravy; absorbčních výrobků pro osobní hygienu, plakátů, tiskovin, brožur; (43) poskytování jídla a nápojů, informační, poradenské a rezervační služby v oblasti poskytování jídla a pití, pronájem nábytku, povlečení, prostírání a vybavení k poskytování jídla a nápojů, hotelové restaurační služby, jídelny, klubové služby (poskytování jídla a nápojů), pizzerie, pořádání banketů, příprava jídel, restaurace, salátové bary, služby poskytující jídlo a nápoje s možností odnosu, služby mobilních restaurací, služby sommelierů, gastronomické služby, zajišťování hromadného stravování (catering), zásobování.
(591) Barevná
(730) **HOREKA LIPNO s.r.o.**, 307, Lipno nad Vltavou, 38278, CZ
(740) Dana Lukajová, patentový zástupce, Dana Lukajová, Voršílská 130/10, Praha 1, Nové Město, 11000

(210) **O-575240**
(220) 18.10.2021
(320) 18.10.2021
(511) 35, 41, 43
(540)



ELEMENT
HOTEL

- (593) Obrazová
(510) (35) pomoc v obchodní a podnikatelské činnosti, management a administrativní služby, reklamní, marketingové a propagační služby, maloobchodní prodej potravin, ovoce, zeleniny, hotových pokrmů, cukrářských výrobků, cukrovinek, dortů, chlebiček, zmrzliny, kávy, čaje, čokolády, kávových, čajových nebo čokoládových nápojů, salátů, sendvičů, jednohubek, oříšků, snacků, popcornu, občerstvení, surovin pro vaření pokrmů, nápojů alkoholických i nealkoholických, pív, vína, reklamních a propagačních předmětů a tiskovin, kuchyňských nádob a nádobí, hrnků, skleniček, přívěsků na klíče, čepic, oděvů, triček, zástěr, ručníků, utěrek, hygienických prostředků a přípravků, přípravků pro osobní hygienu, parfémů, šamponů, mýdel, kosmetiky, doplňků stravy, absorbčních výrobků pro osobní hygienu, plakátů, tiskovin, brožur; (41) pronájem kongresových a konferenčních prostor, pořádání a vedení kongresů, služby

v oblasti vzdělávání, zábavy a sportu, organizování konferencí, výstav a soutěží, služby v oblasti sportu a fitness, pronájem zařízení a vybavení ke vzdělávání, zábavě, sportu a kultuře, vzdělávací a školicí služby; (43) dočasné ubytování, hotely pro zvířata, poskytování jídla a nápojů, informace o dočasném ubytování, poradenské a rezervační služby, informační, poradenské a rezervační služby v oblasti poskytování jídla a pití, pronájem nábytku, povlečení, prostírání a vybavení k poskytování jídla a nápojů, hotely, ubytovny a penziony, prázdninové a turistické ubytování, poskytování zařízení pro akce a dočasných kancelářských a jednacích prostor, bary, bufety, čajovny, cukrárny, hotelové restaurační služby, jídelny, kavárny, pivnice, klubové služby (poskytování jídla a nápojů), pizzerie, pořádání banketů, příprava jídel, restaurace, salátové bary, služby poskytující jídlo a nápoje s možností odnosu, služby mobilních restaurací, služby sommelierů, snack-bary, tapas bary, zdobení jídel, gastronomické služby, zajišťování hromadného stravování (catering), zásobování.

- (591) Barevná
(730) **HOREKA LIPNO s.r.o.**, 307, Lipno nad Vltavou, 38278, CZ
(740) Dana Lukajová, patentový zástupce, Dana Lukajová, Voršilská 130/10, Praha 1, Nové Město, 11000

- (210) **O-575241**
(220) 18.10.2021
(320) 18.10.2021
(511) 9, 16, 25, 28, 35, 37, 41, 43
(540)

GreenG lf

- (593) Obrazová
(510) (9) simulátory, počítačové hry ke stažení, golfové тренаžéry, elektronické sportovní tréninkové simulátory (výukové přístroje s počítačovým hardwarem a softwarem); (16) tiskoviny, propagační tiskoviny, letáky, brožury, score karty pro golf, fotografie, plakáty, pohlednice, kalendáře, manuály, samolepky, nálepky (obtisky), papírové vlajky a vlaječky; (25) oděvy, obuv, pokrývky hlavy, sportovní oblečení a sportovní obuv, trika, svetry, vesty, i kalhoty, krátké kalhoty, sukně, ponožky, sportovní kšiltky, kšiltovky na golf, golfové obuv, golfové oblečení; (28) sportovní vybavení pro golf a to golfové hole, puttery (golfové hole), golfové vaky na kolečkách nebo bez koleček, tašky na nošení golfových holí, golfové rukavice, golfové míče, golfové odpalovací podložky, obaly golfových holí, hlavice golfových holí, rukojeti a držadla golfových holí, stojany na golfové hole, golfové praporky, startovací - odpalové bloky pro golf, přístroje na trénování golfu, zařízení na trénování golfu, golfový stojan na míček při odpalování (týčko); (35) reklamní, marketingové a propagační služby; (37) servis, údržba a opravy zařízení a vybavení pro golf; (41) provoz golfového klubu, vzdělávání, zábava, organizování sportovních a kulturních aktivit a soutěží, pořádání a organizování sportovních turnajů a soutěží, pořádání a organizování sportovních turnajů a soutěží na simulátorech, organizování podnikových večírků a oslav, organizace, provozování a provádění her a soutěží i veřejných, pořádání a řízení pracovních setkání, výuka golfu, trenérská činnost, instruktážní výcvik a školení, výuka golfu pomocí golfových simulátorů, pronájem sportovních potřeb - golfových holí a míčků, pronájem hracích ploch; (43) služby zajišťující stravování a nápoje, provoz golfové restaurace, bary, bufety, kavárny.
(730) **Fučík Ivan Ing.**, Hulická 2393, Praha 9, Újezd nad Lesy, 19016, CZ
(740) AK JUDr. Jana Fráňová, JUDr. Jana Fráňová, advokát, Jakubská 14, Praha 1, 11000

- (210) **O-575242**
(220) 18.10.2021
(320) 18.10.2021
(511) 9, 25, 41
(540)

ERUTUF

- (592) Slovní
(510) (9) nahrané filmy, kreslené filmy, audiovizuální záznamy; (25) oblečení; (41) výroba filmu, produkce filmu, hudební koncerty, rezervace vstupenek na koncerty, filmová distribuce, hudební nahrávky.
(730) **Ridoško Pavel**, Brechtova 780/8, Praha 4, 14900, CZ

- (210) **O-575246**
(220) 18.10.2021
(320) 18.10.2021
(511) 9, 35, 38, 41
(540)



- (593) Obrazová
(510) (9) podcasty, videozáznamy, podcasty ke stažení, interaktivní video software, vzdělávací software, software virtuální reality pro vzdělávání; (35) obchodní poradenství vztahující se ke správě informačních technologií, obchodní poradenské služby týkající se používání počítačů, obchodní poradenské služby vztahující se k výběru počítačů, maloobchodní prodej zařízení v oblasti informačních technologií, maloobchodní služby v oboru počítačového softwaru, maloobchodní služby v souvislosti s přenosnými počítači, maloobchodní služby týkající se mobilních telefonů, chytrých hodinek, chytrých telefonů, domácích elektronických zařízení, domácích elektrických zařízení, maloobchodní služby v souvislosti s počítačovým hardwarem, velkoobchodní prodej v oblasti informačních technologií, mobilních telefonů, chytrých hodinek, domácích elektronických zařízení, počítačového softwaru, hardwaru, přenosných počítačů, stolních počítačů, audiovizuálních zařízení; (38) přenos podcastů, streaming video materiálu na internetu, vysílání video a audio programů prostřednictvím internetu, video vysílání, podcasting, streaming audio a video materiálů na internetu; (41) poskytování zábavy prostřednictvím podcastů, tvorba (psaní) vzdělávacího obsahu pro podcasty, produkce zvukových a video záznamů, produkce podcastů, výroba audio zábavy, publikování multimediálních materiálů on-line, informace o vzdělávání.
(730) **M Computers s.r.o.**, Úlehlova 3100/10, Brno, Líšeň, 62800, CZ
(740) AK Jan Bárta s.r.o., advokátní kancelář, JUDr. Jan Bárta, advokát, Kaprova 42/14, Praha 1, Staré Město, 11000

- (210) **O-575255**
(220) 18.10.2021
(320) 18.10.2021
(511) 20, 35, 37, 42, 43
(540)

STOPKA.

- (593) Obrazová
(510) (20) nábytek a bytové zařízení, nádoby a uzávěry a držáky pro ně, nekovové, přístřeší a pelíšky pro zvířata, sochy, figurky, umělecké předměty a ozdoby a dekorativní předměty, vyrobené z materiálů jako dřevo, vosk, sádra nebo umělá hmota, zahrnuté v této třídě, vývěsní tabule, stojany a značky, nekovové, koupelnový nábytek, postele a lůžka, lůžkoviny, matrace, polštáře a podušky, rámy, zrcadla, věšáky na oděvy,

stojany na oděvy [nábytek] a ramínka na oděvy, vnitřní žaluzie a rolety a příslušenství k záclonám a vnitřním žaluziím a roletám, kuchyňský nábytek; (35) malobchod s nábytkem a bytovým zařízením, nábytkovými sestavami, bytovými doplňky, postelemi, matracemi, stoly, židlemi, křesly, pohovkami, koupelnovým nábytkem, kuchyňským nábytkem, podlahovými krytinami, koberci, rohožemi, rohožkami, tapetami, bytovými ozdobami, bytovým textilem, textilními nebo plastovými záclonami a závěsy, pomůckami a nádobami pro domácnost a kuchyň, kuchyňským náčiním a nádobím, sklem, porcelánem, kuchyňskými a jídelními nádobami a nádobím, přístroji, uměleckými předměty, kuchyňskými přístroji a nástroji, přístroji a systémy pro osvětlení, topení, chlazení, výrobu páry, pro vaření, přístroji chladicími, pro sušení, ventilaci, rozvod vody a sanitárními zařízení, interiérovými dveřmi, oděvy, obuvi, pokrývkami hlavy, kosmetikou, léčebnou kosmetikou, doplňky stravy, kuchařkami, tiskovinami, hodinami, hodinkami; (37) údržba a opravy nábytku, údržba a opravy budov, sklenářské služby, instalace, montáž, údržba a opravy skel, oken a žaluzií, instalatérské služby, údržba a opravy v této oblasti, instalace, montáž, údržba a opravy topných, ventilačních a klimatizačních zařízení, čištění interiérů a exteriérů budov, malba a nátěr interiérů a exteriérů, stavby bytových interiérů, montážní služby související s instalací nábytku, instalace nábytku, čalounění nábytku, služby týkající se montáže kuchyní, instalace kuchyňského zařízení, instalace a montáž alarmů, poplašných zařízení, zámků a zabezpečovacích zařízení, jejich údržba a opravy; (42) návrhářství, umělecký design, služby průmyslového návrháře a inženýra, služby v oblasti navrhování vybavení interiérů budov, služby interiérové architektury, poradenství v oblasti interiérového designu, návrhy interiéru, design nábytku, navrhování kuchyní (design), design průmyslových výrobků, navrhování koupelen (design), plánování (design) kanceláří, architektonický design interiérových dekorací, řízení architektonických projektů, interiérová výzdoba, konstrukční návrhy a konzultace, konzultační služby vztahující se k návrhu interiérů, návrh a prostorové plánování interiéru, návrh nábytku, navrhování interiérů, plánování a projektování kuchyní, počítačem podporovaný grafický design, projektování, prostorové plánování (navrhování) interiérů, služby v oblasti designu interiérů a exteriérů, služby v oblasti počítačového designu, technické návrhy a konzultace, výzkum v oblasti designu, inženýrské služby v oblasti architektury, konzultace v oboru architektury, architektonické služby, inženýrské služby, architektonické služby a služby urbanistického plánování; (43) informační, poradenské a rezervační služby v oblasti poskytování jídla a pití, poskytování jídla a nápojů, příprava pokrmů, poradenství pro vaření, catering (poskytování jídla a nápojů), firemní akce (poskytování jídel a nápojů), služby v oblasti gastronomie.

- (730) **Stopka Jiří**, U školky 1620, Roztoky, 25263, CZ
(740) Dana Lukajová, patentová zástupkyně, Voršílská 130/10, Praha 1, Nové Město, 11000

- (210) **O-575257**
(220) 18.10.2021
(320) 18.10.2021
(511) 9, 36, 38, 42
(540)

Trezor Model One

- (592) Slovní
(510) (9) kryptoměnové hardwarové peněženky, počítačový software pro použití jako kryptografická peněženka, přístroje a zařízení týkající se digitálních měn a kryptoměn; (36) finanční a peněžní služby, jmenovitě služby správy finančních informací a analýz, sjednávání pojištění v oboru zničení a ztráty produktů, vystavování hodnotných poukázek; (38) komunikační služby, a to elektronický přenos datových balíčků vztahujících se k digitálním měnám a kryptoměnám mezi počítačovými uživateli, přenos digitálních měn a kryptoměn a datových balíčků vztahujících se k digitálním měnám a kryptoměnám, poskytování přístupu do databází vztahujících se k digitálním měnám a kryptoměnám; (42) poradenství v oblasti počítačových technologií v oblasti kryptoměn, provádění technických studií proveditelnosti v oblasti digitálních měn, kryptoměn a kryptoměnových peněženek, konzultace v oblasti digitálních měn, kryptoměn a kryptoměnových peněženek, služby šifrování dat v souvislosti s digitálními měnami, kryptoměnami a kryptoměnovými peněženkami, design a vývoj softwaru vztahujícího se k digitálním měnám, kryptoměnám a kryptoměnovým peněženkám, software jako služba (SaaS) pro použití jako kryptoměnová peněženka, technologické poradenství v oblasti kryptoměn, technologické poradenství a výzkum v oblasti kódování dat v souvislosti s digitálními měnami, kryptoměnami a kryptoměnovými peněženkami, poradenství v oblasti zabezpečení počítačů v souvislosti s digitálními měnami, kryptoměnami a kryptoměnovými peněženkami, poradenství v

oblasti počítačového softwaru v souvislosti s digitálními měnami, kryptoměnami a kryptoměnovými peněženkami, analýza počítačových systémů v souvislosti s digitálními měnami, kryptoměnami a kryptoměnovými peněženkami, tvorba počítačových systémů v oblasti digitálních měn, kryptoměn a kryptoměnových peněženek, konverze dat elektronických informací v souvislosti s digitálními měnami, kryptoměnami a kryptoměnovými peněženkami, poradenství v oblasti zabezpečení dat v souvislosti s digitálními měnami, kryptoměnami a kryptoměnovými peněženkami, poradenství v oblasti internetového zabezpečení v souvislosti s digitálními měnami, kryptoměnami a kryptoměnovými peněženkami.

- (730) **SatoshiLabs Group a.s.**, Kunderatka 2359/17a, Praha 8, Libeň, 18000, CZ
(740) Deloitte Legal s.r.o., JUDr. Martin Bohuslav, Italská 2581/67, Praha 2, Vinohrady, 12000

- (210) **O-575266**
(220) 18.10.2021
(320) 18.10.2021
(511) 35, 36, 44
(540)



- (593) Obrazová
(510) (35) konzultace v oblasti obchodní činnosti v oboru zemědělství, oceňování zemědělského majetku; (36) správa nemovitostí v zemědělství; (44) služby pro zemědělství, konzultační a poradenské služby týkající se zemědělství, zahradnictví a lesnictví.
(591) Barevná
(730) **ERBET s.r.o.**, Voskocova 510/3, Olomouc, Povel, 77900, CZ
(740) Mgr. Ing. Tomáš Petruň, B. Václavka 1791/18, Šumperk, 78701

- (210) **O-575268**
(220) 18.10.2021
(320) 18.10.2021
(511) 1, 9, 28, 37, 45
(540)

HusseCzech

- (592) Slovní
(510) (1) hasicí směsi, hasicí prostředky, hasicí média, hasicí tekutiny, hasicí směsi (hasicí pěny), přípravky na hašení ohně, chemikálie obsahující hasicí přísady, prostředky na hašení ohně, chemické výrobky pro hašení požárů, chemikálie používané do hasicích směsí, pěna k zastavení hoření (hasičská), protipožární směsi; (9) hasicí přístroje, hasicí systémy, hasicí deky, hasicí zařízení, hasičské vozy, hasičská čerpadla, hasičská vozidla, hasičské tlumnice, hasičské čluny, automatické hasicí přístroje, zařízení na hašení požárů, azbestové zástěny pro hasiče, hasicí přístroje do automobilů, ochranné štíty (azbestové) pro hasiče, bezpečnostní vybavení pro hašení lesních požárů, sprinklery (automatická rozstřikovací zařízení k hašení požárů); (28) hračky, hry a žertovné předměty; (37) instalace systémů hašení požáru, výměna náplní hasicích přístrojů, údržba a opravy systémů hašení požáru; (45) hašení požárů, pronájem hasicích přístrojů, poskytování informací týkajících se pronájmu hasicích přístrojů.
(730) **Amplla a.s.**, Šafaříkova 1737, Hlinsko, 53901, CZ

(740) AK SCC, JUDr. Michal Chruma Ph.D., Ovocný trh 572/11, Praha 1, Staré Město, 11000

(210) **O-575269**
(220) 19.10.2021
(320) 19.10.2021
(511) 29, 30, 43
(540)

Michael's
— BISTRO —

(593) Obrazová
(510) (29) maso, ryby, drůbež, zvěřina, masové výtažky, konzervované, mražené, sušené a vařené ovoce a zelenina, želé, džemy, kompoty, vejce, mléko, sýry, máslo, jogurty, jiné mléčné výrobky, potravinářské tuky a oleje; (30) káva, čaj, kakao, náhražky kávy, rýže, těstoviny, nudle, tapioka, ságo, mouka, přípravky vyrobené z obilnin, chléb, pečivo, cukrovinky, čokoláda, zmrzlina, sorbety a jiné produkty určené ke konzumaci v mraženém stavu, cukr, med, melasa, droždí, kypřicí prášek do pečiva, sůl, koření přísady, konzervované byliny, ocet, omáčky a jiná ochucovadla, led (zmražená voda); (43) služby zajišťující stravování a nápoje, dočasné ubytování.
(730) **Řezníček Michal**, Litoměřická 56/76, Bílina, Teplické Předměstí, 41801, CZ
(740) JUDr. Radek Spumý, advokát, Míru 33/9, Duchcov, 41901

(210) **O-575273**
(220) 19.10.2021
(320) 19.10.2021
(511) 14, 35, 40
(540)

**ZLATÝ
ŠKORPION**

(593) Obrazová
(510) (14) drahé kameny, klenotnické kameny, šperky, drahé kovy, polozpracované drahé kameny, ozdoby (šperky), medailonky (šperky), přívěsky (šperky), šperkařské výrobky, hodiny, hodinky; (35) maloobchodní služby s výrobky výše uvedenými ve třídě 14, prodej výrobků výše uvedených ve tř. 14 na internetu prostřednictvím e-shopu, prodej výrobků výše uvedených ve tř. 14 na kulturních a společenských akcích, reklamní služby týkající se klenotů a hodinek; (40) servis a opravy hodinek, opravy šperků, sestavování klenotů.
(730) **Kalivoda Rudolf**, č. p. 403, Velký Beranov, 58821, CZ

(740) PatentCentrum Sedlák & Partners s.r.o., Okružní 2824, České Budějovice, České Budějovice 3, 37001

(210) **O-575279**
(220) 19.10.2021
(320) 19.10.2021
(511) 33, 35, 41, 43
(540)

Vinný bar ŠIROKO DALEKO

(592) Slovní
(510) (33) alkoholické nápoje, s výjimkou piva; (35) reklamní agentura, propagační činnost, pomoc při řízení obchodní činnosti, obchodní administrativa, kancelářské práce, rozšiřování propagačních publikací, obchodní informace, inzercce reklamní, reklamní texty (psaní), reklama online, aktualizace reklamních materiálů, organizování výstav k obchodním a reklamním účelům; (41) umělecká agentura v rámci této třídy, výchova, školení (formace), zábava, sportovní a kulturní aktivity, výstavy - organizování kulturních výstav; (43) služby cestovních kanceláří, zajišťování ubytování a stravování, služby rezervace pokojů, provozování restaurace a restaurační služby, hostinská činnost, ubytovací a stravovací služby.
(730) **Zámecké vinařství Bzenec s.r.o.**, Zámecká 1508, Bzenec, 69681, CZ
(740) RETROPATENT s.r.o., Dobiášova 1246/29, Liberec, Liberec VI-Rochlice, 46006

(210) **O-575280**
(220) 19.10.2021
(320) 19.10.2021
(511) 16, 33, 35
(540)

Víno mezi paletami

(592) Slovní
(510) (16) tiskoviny, reklamní, propagační a informační tištěné materiály, etikety, obaly papírové a z plastu v jiné třídě neobsažené, obaly a tašky z papíru a z plastů; (33) alkoholické nápoje, s výjimkou piva; (35) reklamní agentura, propagační činnost, pomoc při řízení obchodní činnosti, obchodní administrativa, kancelářské práce, rozšiřování propagačních publikací, obchodní informace, inzercce reklamní, reklamní texty (psaní), reklama online, aktualizace reklamních materiálů, organizování výstav k obchodním a reklamním účelům.
(730) **Zámecké vinařství Bzenec s.r.o.**, Zámecká 1508, Bzenec, 69681, CZ
(740) RETROPATENT s.r.o., Dobiášova 1246/29, Liberec, Liberec VI-Rochlice, 46006

(210) **O-575281**
(220) 19.10.2021
(320) 19.10.2021
(511) 16, 20, 28
(540)

BigLemon

(593) Obrazová
(510) (16) papír a lepenka, tiskárenské výrobky, potřeby pro vazbu knih, fotografie, papírnické zboží a kancelářské potřeby s výjimkou nábytku, lepidla pro kancelářské potřeby nebo pro domácnost, potřeby pro rýsování a kreslení a potřeby pro umělce, malířské štetce, instruktážní a výukové materiály, plastové archy, fólie a sáčky pro balení a obaly, tiskařské typy, stočky; (20) nábytek, zrcadla, rámy obrazů, nádoby na skladování a přepravu, ne kovové, kosti, rohovina, velrybí kostice a perleť v surovém stavu nebo částečně zpracované, mušle, lastury, ulity, mořská pěna, jantar; (28) hry, hračky a výrobky určené k hraní, zařízení na videohry, cvičební a sportovní potřeby, vánoční ozdoby.
(591) Barevná

(730) **Levron s.r.o.**, Sokola Tůmy 743/16, Ostrava, Mariánské Hory, 70900, CZ
(740) JUDr. Roman Nováček, Sokolská třída 1758/4, Ostrava, Moravská Ostrava, 70200

(210) **O-575282**
(220) 19.10.2021
(320) 19.10.2021
(511) 9, 35, 36, 41
(540)



(593) Obrazová
(510) (9) software pro vedení účetnictví; (35) auditorské služby v oblasti ověřování účetnictví a hospodaření společností, organizační a ekonomické poradenství, činnost organizačních, ekonomických a účetních poradců, poskytování informací a informačních produktů v oblasti ekonomiky a obchodu, obchodní, podnikové a podnikatelské poradenství, činnost znaleckého ústavu v oblasti ekonomiky, účetnictví, daní, oblasti obchodního práva, obchodně právní poradenství při vedení podniků a v oblasti právních problémů souvisejících s podnikáním, ocenění obchodních podniků, zpracování ekonomické a obchodní agendy, analýzy nákladů, daňové příznání, hospodářské nebo ekonomické prognózy, revize účtů, marketingová činnost a obchodní management, provozní účetnictví, kontrola účetnictví, automatizované účetnictví, vedení účetnictví, příprava automatizovaného účetnictví, účetnictví na počítači, obchodní služby autorizovaného účetnictví, poradenství v otázkách účetnictví, účetnictví pro třetí strany, příprava daňových výměrů (účetnictví), účetnictví vedené pomocí počítače, účetnictví, komplexní služby pro řízení podniků; (36) daňové odhady a služby, daňové poradenství poskytované u veškerých druhů tuzemských daní, finanční analýzy, činnost znaleckého ústavu v oblasti daní, zprostředkování služeb v oblasti daňového poradenství, daňové odhady a expertízy, finanční oceňování v oblasti nemovitosti; (41) kurzy účetnictví, výuka v oblasti účetnictví.
(591) Barevná
(730) **SM-DATA, a. s.**, Italská 2584/69, Praha 2, Vinohrady, 12000, CZ
(740) Doc. Ing. Jindřich Špaček CSc., Svatopluka Čecha 1939/106a, Brno, Královo Pole, 61200

(210) **O-575284**
(220) 19.10.2021
(320) 19.10.2021
(511) 9, 16, 21, 35, 42
(540)

Pošli to tam!

(592) Slovní
(510) (9) software, počítačový software, aplikační software, počítače a počítačový hardware, komunikační servery (počítačový hardware), počítačový hardware pro telekomunikace, databáze, e-mailový software, HTML editor, nástroje datové komunikace, počítačové programy pro telekomunikace, nahraný obsah (počítačové programy, data a informace); (16) reklamní předměty, reklamní letáky, reklamní plakáty, papírové reklamní vývěsky, reklamní tabule z papíru nebo lepenky, tištěné propagační materiály, zápisníky a bloky, psací potřeby a razítka, stojany na psací potřeby, kancelářské potřeby; (21) šálky, hrnky, nádobí, kuchyňské náčiní a nádoby; (35) merchandising, reklamní, marketingové a propagační služby, konzultační a poradenské služby a pomoc v oblasti reklamní, marketingové a propagační činnosti; (42) software jako služba [SaaS], platforma jako služba (PAAS), vývoj softwaru, programování a implementace softwaru, konzultační, poradenské a informační služby v oblasti informačních technologií.
(730) **ECOMAIL.CZ, s.r.o.**, Na Zderaze 1275/15, Praha 2, Nové Město, 12000, CZ
(740) Mgr. Petra Stupková, Na Zderaze 1275/15, Praha 2, Nové Město, 12000

(210) **O-575288**
(220) 19.10.2021
(320) 19.10.2021
(511) 21, 33, 39, 41, 43
(540)

ZUŘIVEC

(592) Slovní
(510) (21) skleničky na víno, skleničky na alkohol; (33) víno, lihové nápoje, nízkalkoholické nápoje; (39) dárkové balení; (41) hudební produkce, produkce hudebních vystoupení; (43) poskytování jídla a nápojů.
(730) **Koller David**, Všehrdova 447/10, Praha 1, Malá Strana, 11800, CZ
(740) Mgr. Anna Koller, advokát, Senovážné náměstí 1464/6, Praha 1, Nové Město, 11000

(210) **O-575289**
(220) 19.10.2021
(320) 19.10.2021
(511) 7, 16, 17, 22
(540)



(593) Obrazová
(510) (7) balicí stroje, ovinovací stroje, dávkovače lepicí pásy [stroje], třídící stroje pro průmyslové účely, pásy na dopravníky, žací a vázací stroje, etiketovací stroje, upínací stroje, upínací zařízení pro stroje, tiskařské stroje, drtící stroje, lisy [stroje pro průmyslové účely], dopravníky, drtičky odpadu; (16) kancelářské stroje na zalepování obálek, pytle a balicí a obalové materiály a materiály pro skladování z papíru, lepenky nebo z plastů, bublinkové fólie z plastu k balení a obalování, obaly na lahve, z papíru nebo lepenky, stojánky na dokumenty [kancelářské potřeby], sáčky na odpad (vyrobené z papíru nebo z plastu), přilnavé roztažitelné fólie z plastu pro účely paletizace, fólie z viskózy pro účely balení, štočky, papír, archy papíru [papírnické zboží], kartón, lepenkové trubky, toaletní papír, obaly [papírnické výrobky], papírové obaly na mlékárenské výrobky, balicí papír, psací papír, kapesníky, ubrousky, papírnické zboží, kancelářské potřeby, obalové fólie z plastických hmot, papírové stuhy, sáčky [obálky, váčky] z papíru nebo plastických hmot na balení, etiketovací strojky, lepicí pásy, dřevitý papír, fólie z regenerované celulózy pro účely balení, papírové žínky, obalové materiály ze škrobů, listy absorpčního papíru nebo plastu pro balení potravin, výplňové balicí materiály z papíru nebo lepenky; (17) gumové fólie na balení, gumové sáčky a tašky na balení, fólie z regenerované celulózy, jiné než pro balení, viskózní pláty, jiné než pro balení, fólie z plastických hmot, nikoliv na balení, samolepicí pásy, jiné než pro kancelářské potřeby a jiné než pro lékařské účely či pro domácnost, polozpracované plasty, utěšňovací [ucpávkové, těsnicí] materiály z pryže nebo plastických hmot, fólie z plastických hmot pro zemědělské účely, samolepicí textilní pásy; (22) balicí a vázací pásy, ne kovové, textilní pytle na balení, pytle a vaky na balení, uskladnění a přepravu, balicí materiály (výplně, vycpávky), ne z gumy nebo plastu, provázky, motouzy na balení, vlákna na ovíjení nebo vázání, ne kovová, provazy na balení.
(591) Barevná
(730) **Emporium BW s.r.o.**, Jeruzalemská 3, Trnava, 917 01, SK
(740) Law & tech s. r. o., law firm, JUDr. Marián Porvažník, Rooseveltova 809/22, 04001 Košice

(210) **O-575291**
(220) 19.10.2021
(320) 19.10.2021
(511) 25, 35, 41
(540)



(593) Obrazová
(510) (25) sportovní oblečení, obuv sportovní, oděvy, cvičební oděvy, sportovní dresy, trička, trikoty; (35) zprostředkování propagace, propagace a reklama, služby v oblasti propagace prodeje, styk s veřejností, propagace zboží a služeb prostřednictvím sponzorování, pomoc v obchodní a podnikatelské činnosti, management a administrativní služby, řízení obchodní činnosti sportovců, prezentace zboží a služeb, vyhledávání sponzorů; (41) vyučování, vzdělávání, školní vzdělávání, akademie [vzdělávání], předškolní vzdělávání, středoškolské vzdělávání, koučink, pořádání a organizování seminářů, vedení seminářů, pořádání odborných workshopů a výukových kurzů, pořádání a vedení workshopů za účelem vzdělávání, vedení kurzů, seminářů a workshopů, organizování sportovních soutěží a sportovních událostí, zábavní, sportovní a kulturní aktivity, tábory (kursy) se sportovním zaměřením, letní tábory (zábava a výuka), poradenství pro trénink, sportovní výuka, trénink a instruktáž, služby v oblasti fyzického tréninku, tělesná výchova.
(730) **Svoboda David**, Zelená 2001/21, Praha 6, Dejvice, 16000, CZ
(740) Trnka&Partners, Mgr. Jiří Trnka, Opletalova 983/45, Praha 1, Nové Město, 11000

(210) **O-575293**
(220) 19.10.2021
(320) 19.10.2021
(511) 16, 35, 38, 41
(540)



(593) Obrazová
(510) (16) tiskoviny, periodický a neperiodický tisk, zejména časopisy, noviny, knihy, prospekty, plakáty, fotografie, pohlednice, dopisnice, dopisní papíry, kalendáře, knihařské výrobky, propagační materiály a předměty z papíru, zejména letáky, brožury, obtisky, obalový materiál z papíru a plastických hmot, tiskařské typy a štočky, ozdobné a propagační předměty z papíru; (35) reklamní, inzertní a propagační činnost, informační servis a poradenské služby v obchodě, pořádání reklamních a obchodních výstav a předváděcích akcí zboží a služeb, včetně distribuce zboží k reklamním účelům, zprostředkovatelské služby v oblasti obchodu související s tiskem, propagací, reklamou, inzercí a marketingem, obchodní služby v oboru

polygrafie, průzkum trhu a marketing, obchodní zastoupení tuzemských a zahraničních firem, rozmnožovací služby; (38) přenos zpráv a obrazových informací pomocí počítače, včetně Internetu, poskytování internetových diskusních fór, počítačová komunikace; (41) nakladatelská a vydavatelská činnost v oboru zábavních, odborných, zpravodajských a vzdělávacích tiskovin, publikací, zpráv a informací, zvukových, textových a audiovizuálních nosičů, včetně multimediálních aplikací, produkční a agenturní činnost v oblasti zábavy, kultury a výchovy, pořádání zábavních soutěží, zájmových klubů a společenských akcí, pořádání společenských módních přehlídek, informační, konzultační, obstaravatelské a zprostředkovatelské služby v oboru nakladatelské a vydavatelské činnosti a produkční a agenturní činnosti v oblasti zábavy, kultury a výchovy.

(730) **DDeM, s.r.o.**, Polská 1184/10, Praha 2, Vinohrady, 12000, CZ
(740) AK Štros & Kusák, Mgr. Vlastislav Kusák, advokát, Národní 32, Praha 1, 11000

(210) **O-575304**
(220) 20.10.2021
(320) 20.10.2021
(511) 5
(540)

FENINATURAL

(592) Slovní
(510) (5) léčivé přípravky pro péči o pokožku při jejím podráždění.
(730) **GSK Consumer Healthcare SARL**, Route de l'Etraz, 1197 Prangins, CH
(740) ZIVKO MJATOVIC & PARTNERS s.r.o., Jugoslávských partyzánů 639/26, Praha 6, Bubeneč, 16000

(210) **O-575310**
(220) 20.10.2021
(320) 20.10.2021
(511) 18, 25, 35, 42
(540)

PAPAGAY

(592) Slovní
(510) (18) usně jako surovina nebo polotovary, kůže, surové nebo jako polotovary, imitace kůže, moleskin (imitace kůže), kožené lemovky, dámské kabelky, řetízkové kabelky, dámské peněženky, pouzdra na klíče, pouzdra na vizičky (náprsní tašky), pouzdra na navštívenky, pouzdra na platební karty, aktovky, školní tašky, nákupní tašky, brašny přes rameno, kufry, malá cestovní zavazadla, diplomatické kufříky, toaletní kufříky, nevybavené, náprsní tašky, turistické batohy, kožené brašny na nářadí (prázdné), sportovní tašky, tašky, nákupní tašky na kolečkách, cestovní tašky, cestovní soupravy (kožené výrobky), plážové tašky, cestovní vaky na oděvy, tašky lovecké, lovecké brašny, kožené řemeny, deštníky, obaly na deštníky, slunečníky, kožesíny, opratě, kožené popruhy na nošení "přes rameno" (pro kabelky, tašky), krabice z vulkanizovaných vláken, krabice z kůže nebo kožené lepenky, sedlářské výrobky, vycházkové hole, zvířecí obojky; (25) oděvy, obuv, pokrývky hlavy, konfekce, konfekční oděvy, dámské šaty, šatové sukně, pánské obleky, saka (oděvy), svrchníky, kabáty, bundy a krátké kabáty s výplní, bundy sportovní s kapucí (s kožesínovou nebo plyšovou vložkou), parky, peleríny, ponča, sukně, šortkové sukně, pánské krátké spodky, šerpy, kravaty, košile, košile s krátkým rukávem, svrchní oděvy, kamaše na boty (psí dečky), hřejivé návleky na nohy, legíny (kalhoty), trička, sportovní dresy, gymnastické oděvy, sportovní tílka, oděvy pro cyklisty, plážové oděvy, plavky, spodní prádlo, podprsanky, kombiné (spodní prádlo), spodničky, punčocháče (punčochové kalhoty), body (spodní prádlo), podvazky, kalhoty, pyžama, dámské spodní kalhotky, kalhotky dětské (oděvy), korzety (prádlo), korzety, živůtky (spodní prádlo), župany, pulovry, svetry (oděvy), pletené oděvní výrobky, výbavy pro novorozence (oděvy), boty, sportovní vyšší obuv, vyšší obuv, šněrovací vyšší obuv, gymnastická obuv, domácí obuv, sandály, dřeváky, plážová obuv, obuv s provázkovou podešví, kovové obuvní kování, punčochy, punčochové kalhoty, prstové ponožky, opasky, pásky (oděvy), opasky na peníze (oděvy), kožesíny (oděvy), čelenky (oděvy), čepice, sportovní kšilt (pokrývka hlavy), kšilty (k nošení na hlavě), čapky, baseballové čepice, klapky na uši (oděvy), kožené oděvy, oděvy z imitací kůže, oděvy pro motoristy, oděvy do nepříznivého počasí, kombinézy (oděvy), opasky na bandana, plastrony (kravatové šátky), kožesínové štolky, kapsy pro oděvy, rukavice (oděvy), rukávničky (oděvy), lyžařské rukavice, palčáky (rukavice); (35) maloobchodní a velkoobchodní služby v výrobky uvedenými ve třídách 18 a 25 tohoto seznamu, maloobchodní a velkoobchodní služby s oděvy, s obuví, s pokrývkami hlavy, s bižuterií, se slunečními brýlemi, s pásky, s kabelkami, s peněženkami, s taškami, s

kosmetickými potřebami, s galanterií, s textílem a s ozdobami na oděvy, maloobchodní a velkoobchodní služby s výrobky uvedenými ve třídách 18 a 25 tohoto seznamu poskytované prostřednictvím internetu, maloobchodní a velkoobchodní služby s oděvy, s obuví, s pokrývkami hlavy, s bižuterií, se slunečními brýlemi, s pásky, s kabelkami, s peněženkami, s taškami, s kosmetickými potřebami, s galanterií, s textílem a s ozdobami na oděvy poskytované prostřednictvím internetu, zprostředkování dovozu a vývozu, analýza nákladů a cen, oceňování podniků, srovnávání cen, obchodní správa licencí na výrobky a služby pro třetí osoby, dodavatelské služby pro třetí osoby (nákup výrobků a služeb pro jiné podniky), propagace prodeje pro třetí osoby, přímá poštovní reklama, cílené zaslání reklamních materiálů, styk s veřejností, propagace, distribuce reklamních inzerátů, online inzerce v počítačové síti, pronájem reklamního času v komunikačních médiích, grafická úprava pro reklamní účely, vydávání reklamních textů, nábor zaměstnanců, zásilková reklama, marketing, poptávky, podnikatelské průzkumy, předvádění zboží, modelingové služby pro reklamní účely nebo podporu prodeje, modeling pro reklamní účely nebo podporu prodeje, pořádání módních přehlídek pro reklamní účely, pořádání výstav pro obchodní či reklamní účely, pořádání veletrhů pro obchodní či reklamní účely, prezentace výrobků v komunikačních médiích pro účely maloobchodu, venkovní reklama, pronájem reklamních ploch, pronájem reklamního materiálu, rozhlasová reklama, televizní reklama, výroba reklamních filmů, vyhledávání údajů v počítačových souborech pro jiné osoby, obchodní informace a rady pro spotřebitele (poradna pro spotřebitele), profesionální obchodní poradenství, vedení počítačové evidence, administrativní zpracování objednávek, sběr údajů do počítačových databází, systematizace údajů do počítačových databází, obchodní informace, aranžování výkladů, pronájem prodejních stánků, obchodní zprostředkování služeb ve třídách 35 a 42 tohoto seznamu; (42) návrhářství, služby oděvního návrhářství, tvorba počítačových systémů, technické navrhování, navrhování módních doplňků, vytváření softwaru, počítačové programování, aktualizace počítačového softwaru, pronájem počítačového softwaru, údržba počítačového softwaru, analýza počítačových systémů, obnova počítačových dat, kopírování počítačových programů, ukládání elektronických dat, převod dat nebo dokumentů z fyzických nosičů na elektronická média, konverze počítačových programů a dat, s výjimkou fyzické konverze, poradenství v oblasti počítačového softwaru, ochrana proti počítačovým virům, externí zálohování dat, cloud computing, software jako služba (SaaS), vzdálené monitorování počítačových systémů, poradenství v oblasti informačních technologií (IT), poradenství v oblasti počítačových technologií, poskytování outsourcingových služeb v oblasti informačních technologií, pronájem počítačů, poradenství v oblasti navrhování a vývoje počítačového hardwaru, vytváření a údržba webových stránek pro jiné osoby, hosting internetových stránek, hosting webových stránek, pronájem webových serverů, serverhosting, provozování internetových vyhledávačů, digitalizace dokumentů (skenování), poskytování informací o počítačových technologiích a programování prostřednictvím webových stránek, poradenství v oblasti telekomunikačních technologií.

- (730) **Janiček Jaroslav**, Školská 104/8, Dolné Kočkovce, 020 01, SK
Hambálek Vladimír, Nové Záhrady 1/25, Bratislava, 820 01, SK
(740) Ing. Róbert Porubčan, Puškinova 19, Ivanka pri Dunaji, 900 28

- (210) **O-575311**
(220) 20.10.2021
(320) 20.10.2021
(511) 7, 9, 35, 37, 42
(540)



SPYRE

- (593) Obrazová
(510) (7) robotické stroje pro konečnou úpravu, zařízení na konečnou úpravu kovů (stroje), stroje a zařízení pro řezání, vrtání, broušení, ostření a úpravu povrchů, laserové svařovací stroje, laserové rýcí přístroje, zařízení pro laserové sváření, zařízení na odstraňování barev (stroje), robotické čisticí stroje, průmyslová čisticí zařízení; (9) laserové měřicí systémy, lasery, polovodičové lasery, lasery, nikoliv pro lékařské účely, lasery pro vědecké účely, lasery pro průmyslové účely, optická čidla, chytré brýle, laserové detektory; (35) maloobchodní prodej zařízení v oblasti informačních technologií, velkoobchodní prodej zařízení v oblasti informačních technologií, služby poskytované majitelem licence, zejména asistence při provozu nebo řízení průmyslových nebo obchodních podniků; (37) instalace průmyslových strojů, instalace, údržba a opravy strojů, leštění (čištění), instalační, montážní služby, čištění, opravy a údržba - vše s výrobky uvedenými shora ve tř. 7 a 9, služby průmyslového čištění, servis výrobních strojů a přístrojů; (42) služby testování, služby ověřování a služby kontroly kvality, inženýrsko-technické služby, služby v oblasti průmyslového výzkumu, kalibrační služby vztahující se k elektronickým přístrojům a zařízením, vývoj průmyslového strojního zařízení, vývoj počítačového softwaru pro použití s programovatelnými kontrolními zařízeními, vývoj softwaru, programování a implementace softwaru.
(730) **LASCAM systems s.r.o.**, Dělnická 1192/22, Praha 7, Holešovice, 17000, CZ
(740) artpatent, advokátní kancelář s.r.o., Mgr. Tomáš Bejček, Dukelských hrdinů 976/12, Praha 7, Holešovice, 17000

- (210) **O-575319**
(220) 21.10.2021
(320) 21.10.2021
(511) 3, 5
(540)

Pleťové hnojivo

- (592) Slovní
(510) (3) kosmetické přípravky, parfumerie, přípravky pro osobní hygienu, vonné oleje a aromatické výtažky, toaletní přípravky, přípravky pro osobní hygienu a kosmetické přípravky, přípravky pro péči o pleť, oči a nehty, absorpční pleťové krémy, osvěžovače pleti, pleťové krémy, pleťové oleje, pleťové mýdlo, pleťová kosmetika, pleťové čisticí přípravky, kosmetické pleťové vody, pleťové čisticí pěny, neléčivá pleťová séra, pleťové balzámy (neléčivé), pleťové hydratační přípravky, pleťové masky (kosmetika), pleťová čisticí mléka, zjemňovací přípravky na pleť, peelings pro čištění pleti, přípravky proti stárnutí pleti, krémy na čištění pleti, neléčivé stimulační pleťové vody, hydratační pleťové krémy (kosmetické), neléčivé kosmetické pleťové oleje, kosmetické čisticí přípravky na pleť, kosmetické přípravky na regeneraci pleti, sérum na uvolnění pleti [kosmetika]; (5) léčivé pleťové vody, léčivá pleťová tonika, léčebné pleťové krémy, léčivé přípravky k ošetření pleti, léčivé krémy na ochranu pleti, sérum na uvolnění pleti [léčivé], farmaceutické pleťové vody a mléka, farmaceutické přípravky a přírodní léčiva, potravní doplňky a dietetické přípravky, hygienické přípravky a výrobky, vitamínové nápoje, léčivé nápoje, výživové doplňky

ve formě nápojů, nápoje upravené pro lékařské účely, dietetické nápoje pro léčebné účely, nápojové směsi jako dietní doplňky, nápojové směsi v prášku jako doplňky výživy, práškové nápojové směsi s ovocnou příchutí jako potravinové doplňky, dietní doplňky ve formě prášku.

- (730) **PQ PARTNERS LIMITED**, Athinon 5, Nicosia, CY
(740) JUDr. Tomáš Vymazal, Wellnerova 1322/3c, Olomouc, Nová Ulice, 77900

(210) **O-575320**

(220) 21.10.2021

(320) 21.10.2021

(511) 3, 5

(540)

Řasové hnojivo

(592) Slovní

(510) (3) kosmetické přípravky, parfumerie, přípravky pro osobní hygienu, přípravky pro osobní hygienu a kosmetické přípravky, líčidla, přípravky pro péči o pleť, oči a nehty, kosmetické přípravky na řasy, barva na řasy, umělé řasy, oční řasy, řasenky, kosmetika na krášení řas; (5) potravní doplňky a dietetické přípravky, hygienické přípravky a výrobky, farmaceutické přípravky a přírodní léčiva.

- (730) **PQ PARTNERS LIMITED**, Athinon 5, Nicosia, CY
(740) JUDr. Tomáš Vymazal, Wellnerova 1322/3c, Olomouc, Nová Ulice, 77900

(210) **O-575321**

(220) 21.10.2021

(320) 21.10.2021

(511) 3, 5, 30

(540)

HYPETEZIN

(592) Slovní

(510) (3) kosmetické přípravky, parfumerie, přípravky pro osobní hygienu, čistící prostředky a vonné přípravky, přípravky pro ústní hygienu, mýdla a gely, přípravky do koupele, přípravky pro péči o pleť, oči a nehty, přípravky pro péči o vlasy, bylinky do koupele, bylinné výtažky pro kosmetické účely; (5) léčiva a veterinární přípravky a výrobky, potravní doplňky a dietetické přípravky, farmaceutické přípravky a přírodní léčiva, hygienické přípravky a výrobky, zubní přípravky a výrobky a léčebné zubní pasty, konopí pro léčebné účely, léčivé byliny, bylinné léky, bylinné doplňky, léčivé bylinné čaje, tekuté bylinné doplňky, bylinné detoxifikační přípravky, výtažky z léčivých bylin, odvary z léčivých bylin, bylinné směsi k léčebnému použití, bylinné čaje pro léčebné účely, bylinné výtažky pro léčebné účely, bylinné přípravky pro léčebné účely, bylinné kapsle na posílení mužnosti, antioxidanty získané z bylinných zdrojů, byliny na kouření pro léčebné účely; (30) sušené byliny, konzervované byliny, bylinný med, zpracované bylinky, neléčivé bylinné čaje, sladkosti (neléčivé) s bylinnou příchutí.

- (730) **PQ PARTNERS LIMITED**, Athinon 5, Nicosia, CY
(740) JUDr. Tomáš Vymazal, Wellnerova 1322/3c, Olomouc, Nová Ulice, 77900

(210) **O-575407**

(220) 25.10.2021

(320) 25.10.2021

(511) 36, 37

(540)



(593) Obrazová

(510) (36) pronájem nemovitostí a majetku, pronájem obchodních prostor, pronájem budov, pronájem kanceláří, pronájem nemovitostí, pronájem nákupních prostor; (37) údržba a opravy budov, údržbářské služby pro

průmyslové závody, údržba budov, údržba výrobních provozů, úklid průmyslových objektů a areálů.

- (591) Barevná
(730) **Petričko Lukáš Ing.**, Mitrovická 596/411b, Ostrava, Nová Bělá, 72400, CZ
(740) Mgr. Marek Pospíšil, Hýlov 44, Klimkovice, 74283

(210) **O-575460**

(220) 27.10.2021

(320) 27.10.2021

(511) 34

(540)

GORA

(592) Slovní

(510) (34) dýmky.

(730) **FoodConsult s.r.o.**, Hvožd'anská 2053/3, Praha 4, Chodov, 14800, CZ

(210) **O-575518**

(220) 01.11.2021

(320) 01.11.2021

(511) 1, 2, 19

(540)

lakmarket

(593) Obrazová

(510) (1) chemické přípravky pro výrobu barev, lepidla jiná než kancelářská a než pro domácnost, lepidla pro průmyslové účely, lepidla, tmely a pojiva pro obkládačky; (2) antikorozní přípravky, azbestové barvy, baktericidní nátěry a barvy, barviva spadající do této třídy, barvy ohnivzdorné, ředidla pro barvy, zahušťovače pro barvy; (19) nekovové armatury pro stavebnictví, azbestocement, beton, cement, cihly, lepenka pro stavební účely, malta stavební, nátěrové hmoty pro stavebnictví, nekovové obklady ve stavebnictví, nekovové hmoty pro stavby, stavební hmoty nekovové.

(591) Barevná

(730) **CLUB MARK BARVY, s.r.o.**, Hvožd'anská 2053/3, Praha 4, Chodov, 14800, CZ

(740) Mgr. Václav Karlíček, advokát, Salmovská 2036/15, Praha 2, Nové Město, 12000

(210) **O-575519**

(220) 01.11.2021

(320) 01.11.2021

(511) 1, 2, 19

(540)

lakmarket.cz

(593) Obrazová

(510) (1) chemické přípravky pro výrobu barev, lepidla jiná než kancelářská a než pro domácnost, lepidla pro průmyslové účely, lepidla, tmely a pojiva pro obkládačky; (2) antikorozní přípravky, azbestové barvy, baktericidní nátěry a barvy, barviva spadající do této třídy, barvy ohnivzdorné, ředidla pro barvy, zahušťovače pro barvy; (19) nekovové armatury pro stavebnictví, azbestocement, beton, cement, cihly, lepenka pro stavební účely, malta stavební, nátěrové hmoty pro stavebnictví, nekovové obklady ve stavebnictví, nekovové hmoty pro stavby, stavební hmoty nekovové.

(591) Barevná

(730) **CLUB MARK BARVY, s.r.o.**, Hvožd'anská 2053/3, Praha 4, Chodov, 14800, CZ

(740) Mgr. Václav Karlíček, advokát, Salmovská 2036/15, Praha 2, Nové Město, 12000

Zamítnuté a částečně odmítnuté/zamítnuté přihlášky ochranných známek po zveřejnění

Zjistí-li Úřad v průběhu řízení o námitkách, že přihlašovaná ochranná známka nesplňuje podmínky pro zápis, přihlášku zamítne. Zjistí-li, že přihlašovaná ochranná známka nesplňuje podmínky pro zápis jen pro některé výrobky nebo služby, přihlášku odmítne/zamítne v rozsahu výrobků nebo služeb, pro které přihláška nesplňuje podmínky zápisu. S ohledem na tuto skutečnost, obsahuje tato kapitola údaje o rozhodnutích o zamítnutí přihlášky ochranné známky v celém nebo částečném rozsahu na základě ustanovení § 26 zákona č. 441/2003 Sb.

Údaje o výsledku rozhodnutí (zamítnutí přihlášky, částečné odmítnutí/zamítnutí přihlášky) jsou uvedeny jako datum právní moci rozhodnutí/výsledek rozhodnutí.

(210) **O-557773**

(540)



(593) Obrazová
08.11.2021/NABYTÍ P.M. - ČÁSTEČNÉ ZAMÍTNUTÍ PŘIHL. PO
ZVEŘ.

Zamítnuté námítky týkající se ochranných známek

V průběhu řízení o námítkách může být Úřadem zjištěno, že přihlašovaná ochranná známka, která byla zveřejněna ve Věstníku, nezasahuje do zákonem chráněných starších práv třetích osob, tzv. namítajících, uvedených v ustanovení § 7 zákona č. 441/2003 Sb., a proto Úřad námítky zamítne. Údaje o rozhodnutích o zamítnutí námítek na základě ustanovení § 26 zákona č. 441/2003 Sb. jsou obsaženy v této kapitole.

(210) **O-179460**

(540)

SPINNER

(592) Slovní

10.11.2021/ NABYTÍ P.M. – ZAMÍTNUTÍ NÁMITEK

(210) **O-550049**

(540)



(210) **O-179461**

(540)

SPINNING

(592) Slovní

09.11.2021/ NABYTÍ P.M. – ZAMÍTNUTÍ NÁMITEK

(593) Obrazová

08.11.2021/ NABYTÍ P.M. – ZAMÍTNUTÍ NÁMITEK

Zápisy ochranných známek bez změny ve vztahu ke zveřejněným přihláškám

- (111) **388577**
(220) 24.05.2017
(320) 24.05.2017
(442) 02.08.2017
(151) 10.11.2021
(730) **Opravdove hubnutí s.r.o.**, Českomoravská 2408/1a, Praha 9, Libeň, 19000, CZ
(740) Mgr. Jiří Janoušek, advokát, Badeniho 291/3, Praha 6, Hradčany, 16000
(210) O-539893
(510) (5) dietní doplňkové nápoje, potravní doplňky a dietetické přípravky, proteinové potravinové doplňky, dietní doplňky pro lidskou potřebu, doplňky zdravé výživy pro osoby se zvláštními dietními požadavky; (39) dodávka potravin; (44) dietetické služby.

(511) 5, 39, 44

(540)

KetoMIX

(592) Slovní

- (111) **388578**
(220) 12.02.2020
(320) 12.02.2020
(442) 04.08.2021
(151) 10.11.2021
(730) **Davidová Helena MgA.**, Nerudova 207/6, Praha 1, Malá Strana, 11800, CZ
Kerelová Kateřina, Masná 621/10, Praha 1, Staré Město, 11000, CZ

(740) Kateřina Kerelová, Masná 621/10, Praha 1, Staré Město, 11000

(210) O-561722

- (510) (9) systémy na zpracování dat, nosiče informací, zařízení pro zpracování dat, data, databáze a jiné informační produkty na elektronických nosičích v elektronických, datových a informačních sítích, počítačový software (programy), aplikace, softwarové a mobilní aplikace (ke stažení), multimediální aplikace, obsah médií, zvukové záznamy, hudební nahrávky, videozáznamy, nahraný obsah (počítačové programy, data a informace); (35) shromažďování a třídění informací do počítačových databází, inzerce a inzertní služby, on-line inzerce v počítačové síti, reklama a propagace, zprostředkování propagace, propagace prodeje pro třetí osoby, on-line propagace počítačových sítí a webových stránek, pronájem informačních míst, rozšiřování a poskytování reklamních a inzertních materiálů, partnerský marketing, merchandising, podpora veřejného povědomí o zdravotních a sociálních otázkách; (38) telekomunikační služby, elektronický přenos zpráv a dat, informační přenos přes elektronické komunikační sítě, elektronická výměna dat uložených v databázích přístupných prostřednictvím telekomunikačních sítí, poskytování přístupu k databázím, fóra (chatové místnosti) pro sociální síť, poskytování on-line fór pro komunikace na témata obecného zájmu, zdraví, sexuálního zdraví nebo sexu; (42) počítačové služby, aktualizace a údržba počítačového softwaru a programů, aktualizování softwarových databází, design a vývoj softwaru a mobilních aplikací, tvorba hardwaru, vývoj řešení pro aplikace počítačového softwaru a mobilních aplikací, instalace a úprava softwarových a mobilních aplikací, konzultační služby vztahující se k návrhu počítačového hardwaru a počítačových softwarových a mobilních aplikací, vývoj hardwaru pro ukládání a obnovu multimediálních dat, poskytovatel aplikačních služeb (ASP) zaměřený na software umožňující nebo usnadňující nahrávání, stahování, zachycování, umístění, předvádění, editaci, přehrávání, streaming, sledování, sledování předem, zobrazování, označování, blogování, spojování, sdílení, manipulaci, distribuci, publikování, reprodukci nebo jiné způsoby poskytování elektronických médií, multimediálního obsahu, videí, filmů, obrázků, obrazových materiálů, textů, fotografií, her, uživatelům vytvořeného obsahu prostřednictvím internetu a jiných počítačových a komunikačních sítí; (44) poradenství a informace vztahující se k duševní pohodě (zdraví) lidí, poskytování informací týkajících se sexu, sexuálního zdraví, z pohledávkových rejstříků a databází informací, včetně textů, elektronických dokumentů, databází, grafických a audiovizuálních informací na počítačových a komunikačních sítích, zdravotní informace a poradenství o léčbě, poradenství a informace v oborech zdravého životního stylu, sexuálního zdraví a sexuální pohody poskytované prostřednictvím webových stránek, fyzioterapie, meditace, aromaterapie, tantrické masáže a meditace, odborná péče v oblasti relaxační terapie.

(511) 9, 35, 38, 42, 44

(540)

Ag
AFTERGLOW

(593) Obrazová

- (111) **388579**
(220) 08.12.2020
(320) 01.12.2020
(442) 04.08.2021
(151) 10.11.2021
(730) **ST. NICOLAUS a.s.**, 1.mája 113, 031 28 Liptovský Miluláš, SK
(740) Jindyne s.r.o., U Statku 77, Mnichovo Hradiště, Hněvousice, 29501
(210) O-568427
(591) Barevná
(510) (33) lihoviny pocházející z karibské oblasti.
(511) 33
(540)



(593) Obrazová

- (111) **388580**
(220) 12.01.2021
(320) 12.01.2021
(442) 28.07.2021
(151) 10.11.2021
(730) **Roud Michal**, Za Dvorem 209, Starý Plzenec, 33202, CZ
(210) O-568973
(510) (3) nano čistící povrchů, nano přípravek na odstranění vodního kamene, nano směsi na mytí oken, nano směsi na čištění dlažby, nano prostředky na čištění textilu a čalounění, nano šampon na koberce, nano prostředek na zpevnění a ochranu starých betonových povrchů, nano kosmetika, a to neutralizátor zápachu, nano ochrana kovů (prostředky na), přípravky na čištění a ochranu kůže, nano přípravek na ochranu plastových částí vozidla, nano kosmetika pro ošetření a renovaci laku karoserie, tekuté stěrače, nano kosmetika pro ošetření nového laku, ochranný detailer, hydrofobní UV nano ochrana karoserie, nano kosmetika na textil hloubkový čistič autosedaček a auto koberců, nano kosmetika pro neutralizaci zápachů, nano šampon ochranný vysokotlaký odmašťovač s nano voskem, nano ochrana bazénů, nano ošetření automobilů (kosmetika); (37) aplikace nátěrů na plavecké bazény, antikoroziní ošetření motorových vozidel, automobily (leštění, politura), čištění a oprava kůže, čištění a mytí automobilů, čištění budov (interiéru), čištění čalounění, čištění oken, čištění podlahových krytin, aplikace zpevňovacího nátěru na beton.

(511) 3, 37

(540)

NanoUltron

(592) Slovní

- (111) **388581**
(220) 05.02.2021
(320) 05.02.2021
(442) 04.08.2021
(151) 10.11.2021
(730) **Jonáš Zdeněk Ing.**, Slunná 587/10, Praha 6, Střešovice, 16200, CZ
Humpl Petr, Haškova 393/1, Praha 7, Holešovice, 17000, CZ
(740) Ing. Zdeněk Jonáš, Slunná 587/10, Praha 6, Střešovice, 16200
(210) O-569568
(510) (18) kůže, imitace kůže, klíčenky a ledvinky, kufry a zavazadla, deštníky, slunečníky, hole, kabelky, batohy, peněženky; (25) oděvy, obuv, kloboučnické zboží, košile, trička, kalhoty, čepice, klobouky, saka, halenky; (28) sportovní náčiní a vybavení, skateboards, kolečka ke skateboardům, prkna ke skateboardům, díly a příslušenství ke skateboardům, stavební díly ke skateboardům.
(511) 18, 25, 28
(540)



(593) Obrazová

- (111) **388582**
(220) 08.03.2021
(320) 08.03.2021
(442) 04.08.2021
(151) 10.11.2021
(730) **VEXTA a.s.**, Hovorčovická 137, Bořanovice, Pakoměřice, 25065, CZ
(210) O-570356
(510) (37) stavebnictví, opravy a instalační služby ve stavebnictví; (42) vědecké a technické služby a související výzkum a projektování, průmyslová analýza, průmyslový výzkum a průmyslový design, služby kontroly kvality a služby ověřování, navrhování a vývoj počítačového hardwaru a softwaru.
(511) 37, 42
(540) **Nesněte, bydlete!**
(592) Slovní

- (111) **388583**
(220) 08.07.2021
(320) 08.07.2021
(442) 04.08.2021
(151) 10.11.2021
(730) **Bém Martin**, Úvoz 521/17, Brno, 60200, CZ
Alemán Guerrero Hildeberto Mga., Dominikánské náměstí 186/4, Brno, Brno-město, 60200, CZ
Rosa František, Drobného 295/18, Brno, Černá Pole, 60200, CZ
(740) Mgr. Jiří Tašl, advokát, Příkop 843/4, Brno, Zábřdovice, 60200
(210) O-570430
(510) (29) cibulové kroužky, guacamole (pomazánka z avokáda), humus (cizmová pomazánka), kompoty, krokety, maso, mléčné výrobky, párky, klobásky, salámy, párky na tyčce (v kukuřičném těstíčku), pokrmy z ryb pro lidskou spotřebu, polévky, pomazánky na bázi ořechů, pomazánky na chléb obsahující tuk, potraviny na bázi ryb, ryby (ne živé), rýžové mléko, rýžové mléko pro kulinářské použití, smažené pokrmy z brambor, sójové karbanátky, sýr, tahini (pasta ze sezamových semínek), tajine (hotové jídlo z masa, ryb nebo zeleniny), uzeniny, uzeniny v těstíčku, vepřové maso, vývarové koncentráty, vývary, zeleninové saláty, zpracovaná sladká kukuřice, zvěřina; (30) arašídové cukrovinky, burritos, čaj, cheeseburgery (sendviče), čokoládové nápoje s mlékem, čokoláda, cukrovinky, dresinky, hotová jídla na bázi nudlí, koláče, knedlíky na bázi mouky, kávové nápoje

s mlékem, kečup, káva, kakaové nápoje s mlékem, kakao, jedlý papír, jedlý rýžový papír, jarní závitky, kukuřičná kaše, ledové tříště se slazenými červenými fazolemi, ledový čaj, livance, zmrzlina, zeleninové a ovocné omáčky k masům (dochucovadla), sušenky, tacos, těstoviny, tortily, vafle, rýžové chlebičky, salátové zálivky, sendviče, sladké žemle, pražená kukuřice (popcorn), rajčatová omáčka, quiche (slaný koláč), pizza, picalilli, palačinky, nápoje na bázi čaje, nápoje na bázi čokolády, nápoje na bázi heřmánku, nápoje na bázi kakaa, nápoje na bázi kávy, nudle, omáčky na těstoviny; (43) bary, bufety, hotelové služby, informace a poradenství týkající se přípravy pokrmů, jídelny, kavárny, penziony, motely, pronájem jednacích místností, pronájem kuchyňských přístrojů, pronájem přechodného ubytování, pronájem židlí, stolů, ubrusů, skleněného nádobí, restaurace, rezervace přechodného ubytování, rezervace ubytování v hotelech, rezervace ubytování v penzionech, samoobslužné jídelny, samoobslužné restaurace, zajištění stravování, zdobení jídel.

(511) 29, 30, 43

(540)

La Piñata

(592) Slovní

- (111) **388584**
(220) 19.03.2021
(320) 19.03.2021
(442) 04.08.2021
(151) 10.11.2021
(730) **PRIMEROS s.r.o.**, Římská 103/12, Praha 2, Vinohrady, 12000, CZ
(740) Šindelka & Lachmannová advokáti s.r.o., Mgr. Eva Lachmannová LL.M., Římská 103/12, Praha 2, Vinohrady, 12000
(210) O-570663
(510) (3) kosmetické přípravky, kosmetické přípravky ve formě tekutých disperzí, emulzí, gelů (nejedná se o přípravky s léčebným účinkem); (5) diagnostické přípravky, těhotenské testy, ovulační testy, lubrikační přípravky ve formě tekutých disperzí, emulzí, gelů pro intimní použití, hygienické výrobky pro léčebné účely, hygienické vložky a tampóny, silikonové tampóny, menstruační pomůcky, menstruační kalíšky, tekutiny a krémy pro sexuální zdraví a/nebo podporu sexuální výkonnosti, farmaceutické doplňky pro sexuální zdraví a pro podporu sexuální výkonnosti; (10) lékařské přístroje, nástroje a potřeby, prostředky zdravotnické techniky, zejména antikoncepční prostředky (pomůcky) a sexuální pomůcky pro ženy, diagnostické soupravy používané při testování pro lékařské účely, gynekologické pomůcky, jednorázová instrumentária pro obor gynekologie, ultrasonické návleky na sondy, kondomy, prezervativy, pomůcky z přírodní nebo syntetické pryže nebo podobné materiály pro hygienické a lékařské účely, antikoncepční prostředky (s výjimkou chemických), vibrační přístroje a nástroje, masážní přístroje a nástroje, vibromasážní přístroje a nástroje, masážní přístroje a nástroje pro osobní použití, erotické pomůcky spadající do této třídy, škrťáci, dráždicí a vibrační kroužky, vibrační kuličky, pesary.
(511) 3, 5, 10
(540)

Jellyfish

(592) Slovní

- (111) **388585**
(220) 25.03.2021
(320) 25.03.2021
(442) 04.08.2021
(151) 10.11.2021
(730) **Ketom s.r.o.**, Kruhová 239/5, Ústí nad Labem, Vaňov, 40001, CZ
(210) O-570852
(510) (3) vonné oleje a aromatické výtažky, masážní olej, masážní oleje (neléčivé), tělové masážní oleje, masážní oleje a mléka, masážní oleje na obličej, aromatické esenciální oleje, aromatické látky (éterické oleje), aromatické látky [éterické oleje], aromatické oleje, balzámy na chodidla (neléčivé), bergamotový olej, borovicový olej, bylinky do koupele, bylinné výtažky pro kosmetické účely, cedrátové esenciální oleje, citronelový olej ke kosmetickému použití, chladivé krémy, jiné než na lékařské použití, cedrové dřevo (éterické oleje z), citrónové éterické oleje, citrónový esenciální olej, citrónový olej (silice), éterické esence a oleje, éterické oleje ke kosmetickým účelům, éterické oleje pro aromaterapeutické použití, éterické oleje pro osobní použití, éterické oleje z cedrového dřeva, éterické oleje ze zeleniny, eukalyptový olej ke kosmetickému použití, geraniol, geraniol jako vonný přípravek, jasmínový olej, jednorázové ubrousky napuštěné čistící směsí pro použití na obličej, jednorázové utěrky napuštěné

kolínskou vodou, kokosový olej pro kosmetické účely, kosmetické oleje na pokožku, aromaterapeutické oleje [pro kosmetické použití], aromaterapeutické přípravky, aromatická vykuřovadla, aromaterapeutické polštáře obsahující potpourri v textilních obalech, aromaterapeutické krémy, aromaterapeutická mléka, aromatické látky na vůně, aromatické látky pro domácí účely, aromatické oleje do koupele, aromatické látky na parfém, badyánová esence, chladivé krémy pro kosmetické účely, esenciální oleje pro průmyslové použití, esence pro péči o pleť, esenciální oleje pro domácnost, esenciální oleje pro použití ve výrobních postupech, esenciální oleje pro použití při výrobě vonných produktů, esenciální oleje pro použití při výrobě kapaliny pro elektronické cigarety, éterické oleje do osvěžovačů vzduchu, éterické oleje jako vůně na praní, éterické oleje pro péči o pleť, gelový peeling, gelové oční masky, geraniol pro kosmetické účely, kosmetické přípravky do koupele a sprchy, kosmetické přípravky, parfumerie, přípravky pro osobní hygienu, krémy na obličej (kosmetické), masážní vosky, masážní svíčky ke kosmetickým účelům, mýdla a gely, neléčivé masážní krémy, neléčivé masážní přípravky, neléčivé oleje, neléčivé oleje na ruce, neléčivé pleťové krémy, neléčivé pleťové vody a mléka, neléčivé krémy, neléčivé krémy na chodidla, obličejové peelings [kosmetika], obličejové peelings (neléčivé), olej máty peprné (parfumerie), oleje do parfémů a vůní, oleje (parfémované), oleje pro kosmetické účely, oleje pro toaletní účely, oleje pro batolata, oleje do voňavek a parfémů, olejové lázně pro péči o vlasy, osvěžovače vzduchu, papírové ručníky napuštěné čistícími prostředky, parfémová voda, parfémované oleje na výrobu kosmetických přípravků, parfém, parfumerie a vonné přípravky, toaletní vody, parfém pro průmyslové účely, parfém na keramiku, peelingové krémy na chodidla, pečivové tresty (éterické oleje), parfumerie, éterické oleje, peelingové krémy na ruce, peelingové obličejové přípravky pro kosmetické použití, peelingový prášek, peelings, peelings ke kosmetickým účelům, peelings na chodidla, peelings pro čištění pleti, peelings pro péči o pleť, pemza, pemza k osobnímu použití, pemzy k použití na tělo, pižmo [parfumerie], plátky na osvěžení dechu, pleťové a tělové masky, pleťové balzámy (neléčivé), pleťová kosmetika, pokojové vonné spreje, pokojové vonné výrobky, pokojové vůně ve spreji, pokojové vonné přípravky, polštářky napuštěné parfémovanými látkami, polštářky plněné parfémovanými látkami, polštářky plněné vonnými látkami, polštářky napuštěné vonnými látkami, předem navlhčené kosmetické ubrousky, příchutě do nápojů [éterické oleje], příchutě do potravin (éterické oleje), přípravky na vlasový styling, přípravky na vlasy [mléka], přípravky péče o vlasy, přípravky pro narovnávání vlasů, přípravky pro obnovení vzhledu, přípravky pro péči o vlasy, přípravky pro péči o vousy, přípravky pro péči o vlasy [mléka], přípravky pro výživu vlasů, přírodní esenciální oleje, přírodní oleje na parfém, přírodní kosmetika, přírodní oleje pro kosmetické účely, přírodní voňavkářské výrobky, přípravky usnadňující rozčesávání, přípravky s kolagenem pro kosmetické použití, přípravky s aloe vera pro kosmetické účely, ubrousky napuštěné esenciálními oleji, pro kosmetické použití, emulgované éterické oleje, terpeny (éterické oleje), terpeny [éterické oleje], aromata do nápojů (éterické oleje), masážní gely jiné než pro léčebné účely, masážní gely, jiné než pro léčebné účely, čistící prostředky a vonné přípravky, kosmetické přípravky, kosmetické přípravky pro péči o zvířata, krejčovský vosk a ševcovská smůla, toaletní přípravky, přípravky pro osobní hygienu a kosmetické přípravky, přípravky pro péči o pleť, oči a nehty, aromata do potravin vyrobená z vonných olejů, amla olej pro kosmetické účely, destilované oleje na kosmetickou péči, citrónový éterický olej, květové vody, levandulový olej, libavkový olej, mandlový olej, mátová esence [éterický olej], mentolová silice (éterický olej), míchané vonné oleje, neléčivé kosmetické pleťové oleje, ochucovadla do dortů a koláčů [éterické oleje], levandulový gel, ochucovadla do potravin [éterické oleje], olej z libavky, olej z listů kajeputu střídavolistého, adstringentní přípravky ke kosmetickým účelům, balzám na rty, balzámy, jiné než pro léčebné účely, aloe vera pro kosmetické účely (přípravky -), barevná kosmetika pro děti, brusné přípravky k použití na těle, čistící prostředky na kosmetické štětečky, hena [kosmetické barvivo], hena v prášku, hygienické přípravky jako toaletní potřeby, henna [kosmetické barvivo], impregnované čistící polštářky napuštěné kosmetickými přípravky, impregnované čistící polštářky napuštěné toaletními přípravky, kondicionéry na kůžičku kolem nehtů, kosmetická vata, kosmetické přípravky na obličej, kosmetické přípravky pro osobní použití, kosmetické přípravky pro péči o tělo, kosmetické přípravky pro děti, kosmetické prostředky na hubnutí (ne pro léčebné účely), kosmetické sady, kosmetické soupravy, kosmetické ubrousky napuštěné pleťovou vodou, kosmetické přípravky pro zestřihlení, kosmetika obsahující keratin, kosmetika obsahující kyselinu hyaluronovou, kosmetika obsahující panthenol, kosmetika v podobě olejů, krémy na kůžičku kolem nehtů, křída pro kosmetické použití, lak pro kosmetické účely, lepidla pro kosmetické účely, lepidla pro připevnění umělých vlasů, lepidlo na přičesky, masti pro

kosmetické použití, minerální oleje (kosmetické přípravky), minerální vody ve spreji pro kosmetické účely, mořské řasy pro kosmetologii, napuštěné tkaniny ke kosmetickému použití, neléčebné toaletní potřeby, neléčebné výrobky k péči o batolata, neléčivá kosmetika, neléčivé kosmetické a toaletní přípravky, neléčivé přípravky na ošetřování pokožky hlavy, neléčivé toaletní přípravky, odstraňovače kůžičky kolem nehtů, organická kosmetika, papírové ručníky napuštěné kosmetickými přípravky, parfémovaná mléka (toaletní přípravky), parfémovaná tělová mléka (toaletní přípravky), piperonal pro kosmetické účely, přípravky na čištění nosu pro účely osobní hygieny, přípravky na pedikúru, přípravky pro ústní hygienu, ricinový olej pro kosmetické účely, škrabky na zjemňování chodidel, tuky pro kosmetické účely, gel z aloe vera pro kosmetické účely, barevná kosmetika na pleť, barvicí přípravky pro kosmetické účely, basma [kosmetické barvivo], čistící obličejové masky, čistící přípravky pro osobní potřebu, čistící ubrousky pro dámskou intimní hygienu, deodoranty a antiperspiranty, dětské čistící ubrousky, emulze na mytí těla neobsahující mýdlo, funkční kosmetika, fyto kosmetické přípravky, gelové náplasti na oči pro kosmetické účely, hena na kosmetické účely, bělicí gely na zuby, bělicí proužky na zuby napuštěné přípravky na bělení zubů [kosmetika], bělicí zubní krémy, bělicí zubní pasty, detekční tablety k osobnímu použití při indikaci zubního kamene, gelové zubní pasty, gely na bělení zubů, kosmetické přípravky pro péči o ústní dutinu a zuby, leštidla umělého chrupu, neléčivé přípravky na čištění zubů, neléčivé ústní spreje, neléčivé ústní vody, neléčivé zubní pasty, osvěžovače dechu; (10) podložky pro perličkové koupelové masáže, přístroje a nástroje na masáže, vibrační přístroje a zařízení na masáže, přístroje a nástroje na ruční masáže, masážní přístroje, zařízení pro léčbu pohybového aparátu, masážní rukavice, fyzioterapeutické přístroje, přístroje pro fyzioterapii, náslapné stroje používané ve fyzioterapii, zařízení pro fyzioterapii a rehabilitaci, elektronické stimulační přístroje pro fyzioterapii, chodící/běžecské pásy pro lékařské použití při fyzioterapeutickém cvičení, lékařské nástroje a zařízení na záznam fyziologických dat, lékařské nástroje a zařízení na reprodukci fyziologických dat, fyziologické měřicí přístroje pro lékařské použití, fyziologické monitorovací přístroje pro lékařské účely, fyziologické přístroje pro lékařské použití, masážní křesla, masážní míče, masážní přístroje (pro estetickou masáž), elektrické masážní stroje, pěnové masážní válečky, neelektrické masážní přístroje, elektrické masážní válečky, masážní křesla se zabudovanými masážními přístroji, přístroje pro estetickou masáž, přístroje na masáž dásní, prostředky na masáž chodidel, přístroje pro masáž šíje, přístroje pro masáž zad, masážní přístroje na tělo, masážní přístroje na oči, masážní rukavice z žíní, elektrické přístroje ke kosmetické masáži, přístroje k masáži pokožky hlavy, terapeutické přístroje obsahující masážní zařízení, masážní přístroje pro osobní potřebu, masážní zařízení s tepelným zábalením, masážní postele pro lékařské účely, masážní přístroje a nástroje (léčebné účely), elektrické masážní přístroje pro domácí použití, elektrické masážní přístroje pro osobní potřebu, masážní přístroje na krk a ramena, přístroje k masáži pokožky hlavy na baterie, masážní přístroje a zařízení na hluboké prohřátí, masážní přístroje a zařízení (elektrické nebo neelektrické), elektrické přístroje k masáži pokožky hlavy pro domácí použití, elektrické přístroje k masáži pokožky hlavy ke komerčnímu použití, elektrické přístroje ke kosmetické masáži pro domácí účely, termomasážní podložky, přístroje pro akupresurní léčbu, vibromasážní přístroje, akupresurní pásy, chiropraktické nástroje, cvičební náčiní (expandéry) pro léčbu, asymetrické tyče na tělesné cvičení (upravené k lékařskému použití), cvičební přístroje pro léčebné rehabilitační účely, cvičební simulační přístroje pro lékařské účely, cvičební stroje pro terapeutické účely, elektrické pásy pro lékařské účely, elektrické zahřívací podušky pro lékařské účely, elektricky vyhříváné podušky pro lékařské účely, elektrody pro transkutánní elektrickou stimulaci nervů, elektrostimulační přístroje pro terapeutickou léčbu, elektroterapeutické přístroje pro zeštíhlovací procedury, galvanická terapeutická zařízení, galvanická terapeutická přístroje, horkovzdušné vibrátory pro lékařské účely, infračervené lampy pro lékařské použití, horkovzdušná terapeutická zařízení, infračervené zářiče k terapeutickým účelům, kineziologické tejpky, křemíkové lampy k lékařským účelům, lampy s ultrafialovým zářením k lékařskému použití, lampy s ultrafialovým zářením pro lékařské účely, léčebné náustky pro prevenci chrápání, léčebné nosní svorky proti chrápání, lékařské přístroje a nástroje na posilování svalů pánevního dna, nádoby vydávající teplo pro zmírnění bolesti svalů, nádoby vydávající teplo pro zmírnění bolesti v uchu, nástroje na terapii teplem, neelektrické vyhřívací podušky (podložky) pro lékařské účely, nízkofrekvenční přístroje pro elektroterapii, paralelní tyče pro lékařské terapeutické použití, pásy (elektrické) pro lékařské účely, počítačem ovládané cvičební přístroje pro terapeutické účely, počítačem ovládané tréningové přístroje pro terapeutické použití, podušky [elektricky vyhříváné] pro lékařské účely, pomocná zařízení upravená pro osoby se zdravotním postižením, posilovací

přístroje upravené pro lékařské použití, potřeby pro fyzické cvičení na fyzický trénink (pro lékařské účely), přístroje a zařízení na elektrickou stimulaci svalových skupin, přístroje a zařízení na elektrickou stimulaci svalů, přístroje a zařízení na terapeutickou tonizaci svalů, přístroje a zařízení na tonizaci těla, přístroje a zařízení na terapeutickou stimulaci svalů, přístroje a zařízení na terapeutickou stimulaci těla, přístroje a zařízení na zlepšení fyzické kondice (k lékařským účelům), přístroje a zařízení používané na tonizaci svalů při léčebné rehabilitaci, přístroje a zařízení používané při procvičování svalů (lékařské použití), přístroje k provádění výplachů pro léčebné účely, přístroje na fyzické cvičení pro lékařské účely, přístroje na tělesná cvičení pro lékařské účely, přístroje pro léčbu teplem, přístroje pro transkutánní elektrickou nervovou stimulaci, respirační cvičební stroje, respirační terapeutické zařízení, rtuťové obloukové lampy k terapeutickým účelům, ruční cvičební náčíní (pro terapeutické použití), stimulatory svalů a nervů, stroje na simulaci chůze do schodů k léčebnému terapeutickému použití, teplovzdušná terapeutická zařízení, chrániče uší, lékařské a veterinární přístroje a nástroje, nábytek a lůžkoviny pro lékařské účely, zařízení pro manipulaci s pacienty, oděvy, pokrývky hlavy a obuv, ortýze a podpěry pro lékařské účely, oděvy, pokrývky hlavy a obuv pro zdravotnické pracovníky a pacienty, pomůcky na krmení a dudlíky, pomůcky pro umožnění pohyblivosti, potřeby na ochranu sluchu, prostředky na ochranu sluchu, protetické výrobky a umělé implantáty, sexuální pomůcky; (12) vozidla, elektrická vozidla, elektromobily (vozidla), průmyslová vozidla, kolejová vozidla, motocykly, elektrické motocykly, motokrosové motocykly, skútry (motocykly), sedačky letadel s masážní funkcí, vozidla a dopravní prostředky, auta, autobusy, autokary, automobily, automobily bez řidiče [autonomní automobily], automobily na vodíkový pohon, bezmotorové skútry (vozidla), bezmotorové skládací vozíky na zavazadla, cestovní jízdní kola, chladičí přívěsy, čtyřkolky, chladičí vozíky, chladičí vozy, chladičí ruční vozíky, bufetové železniční vozy, bezmotorové vozíky na potraviny, dálkově řízená vozidla, dálkově řízená vozidla [jiná než hračky], dodávkové tříkolky, dodávkové vozy, dopravní podvozky, dopravní prostředky na odtažování, dopravní prostředky pozemní, dopravní vozy, dvoukolová vozidla, dvojkolová motorová vozidla, dvoukolové vozíky, elektrická auta, elektrická auta plug-in, elektrická jízdní kola, elektrická skládací jízdní kola, elektrická vozidla s pohonem na palivové články, elektrické jednokolky, elektrické jednokolo skútry, elektrické nákladní automobily (vozidla), elektrické skútry, elektrické traktory (vozidla), elektrické trolejbusy, elektrické vysokozdvizné vozíky, elektrické zdvižné vozíky, elektricky poháněná motorová vozidla, elektricky poháněná pozemní vozidla, elektricky poháněná autobusy, elektricky poháněné vozíky, golfové vozíky jako vozidla ovládaná chodci, golfové vozíky [vozidla], hlídkové vozy, horská kola, hybridní vozidla, hybridní vozidla plug-in, jednokolky, jídelní vozy, jízdní kola, jízdní kola pro děti, jízdní kola s motorem, kamiony, karavany, kempinková vozidla, karavany, obytné vozy, kempinkové obytné vozy kombinované s přívěsy na převážení koní, kitebuggy (buginy k taženým drakům), klecové vozíky, kloubová vozidla, kočáry, kolejové vozy, koloběžky [dopravní prostředky], koloběžky [vozidla], lehké nákladní automobily, kontejnery s koly na přepravu zboží, kontejnerová vagona, komunální traktory, malé dodávkové automobily, mini motorky, mobilní domy (přívěsy), mopedy, motorizovaná pozemní vozidla, motorizované a informatizované golfové vozíky, motorizované a nemotorizované skútry pro osobní přepravu, motorizované vozíky na potraviny, motorizované vozíky na zavazadla, motorky, motorová vozidla, motorová pozemní vozidla, motorová vozidla bez řidiče [autonomní vozidla], motorová vozidla jako sady, motorová vozidla na pozemní přepravu, motorové jednokolky, motorové saně, motorové skútry, motorové tříkolky (cyklokáry), muniční vozíky, nákladní auta na pitnou vodu, nákladní automobily, nákladní přívěsy, nákladní vozidla typu pick up, nákladní vozíky, nákupní vozíky, návěsy, nemocniční vozíky, nemocniční vozíky na vydávání léků, paletové přepravní vozíky, pancéřovaná vozidla, pásová vozidla, pedálová pozemní vozidla, poštovní vozíky, pozemní jachty, pozemní vozidla na cestování, pozemní vozidla s ochranným kovovým vyztužením, pozemní vozidla tažená traktorem, prádelní vozíky, přepravní boxy na koně, přepravní přívěsy, přepravní vozidla bez řidiče, přívěsné vozíky pro děti, přívěsný obytný vůz, přívěsy, přívěsy jízdních kol (riyakah), přívěsy k použití s nákladními automobily, přívěsy na benzinové cisterny, přívěsy na náklad, přívěsy na pozemní motorová vozidla, přívěsy na přepravu objemných nákladů, přívěsy na převoz hospodářských zvířat, přívěsy pro přepravu jízdních kol, přívěsy traktorů, přívěsy [vozidla], prostředky na pohyb po zemi, prostředky pro přepravu dětí a nepohyblivých osob, průmyslová pozemní vozidla, průmyslové nákladní vozy, rikši, robotické automobily, ručně poháněné vozy a vozíky, ručně tažené vozíky, ruční nákladní vozíky, ruční vozíky, rybářské vozíky, rudly, samobalanční boardy, samobalanční gyroboardy, samovyvažovací elektrické skútry,

samovyvažovací jednokolky, samovyvažovací jednokolové elektrické skútry, saně [dopravní prostředky], saně na přepravu, saně nemotorové, saně pro jízdu ve stoje, sanitky, sběrné popelářské vozy, sériová hybridní vozidla, silniční kola, silniční vozidla (na dopravu), skládací dětské sportovní kočárky, skládací jízdní kola, sklápěče, sklápěcí nákladní auta, skříňe s kolečky na přepravu lékařského materiálu, skútry, šlapací jednostopá vozidla, šlapací kola, šlapací koloběžky, šlapací vozíky, sněžné saně pro přepravu, sněžné skútry, dron, elektrická vozidla s vlastním pohonem, automaticky řízená vozidla, autonomní vozidla, části a příslušenství dopravních prostředků, dopravní prostředky s koly, dopravní zařízení (lyžařské vleky), externí nosiče nákladu pro vozidla, kabelová transportní zařízení na instalaci, kabelové dopravní instalace, archivační vozíky, autobusy, autobusy na dálkovou přepravu, automaticky (bez řidiče) řízené traktory pro manipulaci s materiálem, automaticky (bez řidiče) řízené vozíky pro manipulaci s materiálem, pozemní vozidla a dopravní prostředky, vzdušné a kosmické dopravní prostředky, bezpilotní letadla, dálkově ovládané létající objekty, dálkově ovládané miniaturní helikoptéry s kamerami, dopravní prostředky pro cestování vzduchem, doručovací drony, elektricky poháněná letadla, gyroplány, hélium plněné balóny, horkovzdušné balóny, hydroplány, civilní drony, cisternové letouny (vzdušná vozidla), autogrya, kluzáky, kosmické lodě, lehká letadla, letadla, letecké zařízení, stroje a přístroje, letecké dopravní prostředky, letecké přístroje, stroje a zařízení, obojíživelná letadla, padáky, padáky na seskoky, paramotory, vodní dopravní prostředky, části a příslušenství pozemních vozidel, části a příslušenství vzdušných a kosmických dopravních prostředků; (20) nábytek, masážní pohovky, masážní stoly, kadeřnická křesla, ergonomická křesla pro masáž v sedě, bary (nábytek), nábytek a bytové zařízení, almary, altánky (nábytek), ambroidové desky, anatomicky tvarované židle, banketové židle, bankovní přepážky, barové židle, stoly, stolky, stoličky, nádoby a uzavěry a držáky pro ně, nekovové, přístřeší a pelíšky pro zvířata, sochy, figurky, umělecké předměty a ozdoby a dekorativní předměty, vyrobené z materiálů jako dřevo, vosk, sádra nebo umělá hmota, zahrnuté v této třídě, vývěsní tabule, stojany a značky, nekovové, žebříky a pohyblivé schody, nekovové, busty ze dřeva, vosku, sádry nebo umělých hmot, busty ze dřeva, dekorace vyrobené ze dřeva, čalouněný nábytek; (25) trička, oděvy, pracovní oděvy, bermudy, bavlněné pláště, kalhoty, krátké kalhoty, punčochové kalhoty, dětské kalhoty, golfové kalhoty, manšestrové kalhoty, kalhoty (neformální), teplákové kalhoty, nepromokavé kalhoty, turistické kalhoty, lyžařské kalhoty, tartanové kalhoty, lačlové kalhoty, kožené kalhoty, sportovní kalhoty, joggingové kalhoty, jezdecké kalhoty, legíny [kalhoty], svrchní kalhoty, kapsáčové kalhoty, elastické kalhoty, voděodolné kalhoty, těhotenské kalhoty, chino kalhoty, sušákové kalhoty, lovecké kalhoty, pyžamové kalhoty, kalhoty na rozcvičení, tříčtvrteční kalhoty, oteplovací kalhoty, košile, úpletové košile, dámské košile, společenské košile, tkané košile, džíny a džínové oblečení, pokrývky hlavy, části oděvů, obuvi a pokrývek hlavy, čepice, golfové čepice, baseballové čepice, sportovní čepice, pletené čepice, kuchařské čepice, lyžařské čepice, kuchařské uniformy, papírové čepice pro kuchaře, obuv; (35) zprostředkování obchodů pro třetí strany, zprostředkování obchodů v oblasti propojení možných soukromých investorů s podnikateli, kteří potřebují financování, obchodní správa hotelů pro třetí osoby, pomoc při komercializaci zboží v rámci francouzských smluv, maloobchodní prodej oděvů, maloobchodní prodej čajů, maloobchodní prodej kaka, maloobchodní prodej tiskovin, maloobchodní prodej podestýlek, maloobchodní prodej světelných, maloobchodní prodej masa, maloobchodní prodej tabáku, maloobchodní prodej piva, maloobchodní prodej oblečení, maloobchodní prodej zavazadel, maloobchodní prodej postrojů, maloobchodní prodej vaků, maloobchodní prodej čokolády, maloobchodní prodej nábytku, maloobchodní prodej tkanin, maloobchodní prodej přízí, maloobchodní prodej nití, maloobchodní prodej šperků, maloobchodní prodej nádobí, maloobchodní prodej paliv, maloobchodní prodej kávy, maloobchodní prodej sorbetů, maloobchodní prodej zmrzliny, maloobchodní prodej deštníků, maloobchodní prodej vozidel, maloobchodní prodej dezertů, maloobchodní prodej obuvi, maloobchodní prodej přístrojů, maloobchodní prodej zbraní, maloobchodní prodej her, maloobchodní prodej hraček, maloobchodní prodej pečiva, maloobchodní prodej čistících předmětů, maloobchodní prodej zahradnických produktů, maloobchodní prodej pokrývek hlavy, maloobchodní prodej tabákových předmětů, maloobchodní prodej topných těles, maloobchodní prodej sportovního vybavení, maloobchodní prodej zahradnických potřeb, maloobchodní prodej uměleckých děl, maloobchodní prodej časoměrných přístrojů, maloobchodní prodej sanitární techniky, maloobchodní prodej hudebních nástrojů, maloobchodní prodej erotických pomůcek, maloobchodní prodej lékařských nástrojů, maloobchodní prodej zvěrolékařských přístrojů, maloobchodní prodej nealkoholických nápojů, maloobchodní prodej zvěrolékařských nástrojů, maloobchodní prodej

potápěčského vybavení, maloobchodní prodej školních pomůcek, maloobchodní prodej papírmického zboží, maloobchodní prodej kovového zboží, maloobchodní prodej záznamové techniky, maloobchodní prodej toaletních potřeb, maloobchodní prodej veterinárních přípravků, maloobchodní prodej svátečních dekorací, maloobchodní prodej veterinárních výrobků, maloobchodní prodej dietetických přípravků, maloobchodní prodej sportovních předmětů, maloobchodní prodej šicí potřeb, maloobchodní prodej kuchyňských potřeb, maloobchodní prodej čistících přípravků, maloobchodní prodej podlahových krytin, maloobchodní prodej mazacích olejů, maloobchodní prodej výživových doplňků, maloobchodní prodej lékařských přístrojů, maloobchodní prodej cukrářských výrobků, maloobchodní prodej mléčných výrobků, maloobchodní prodej audiovizuálního zařízení, maloobchodní prodej mořských plodů, maloobchodní prodej malířských barev, maloobchodní prodej jízdních kol, obchodní řízení maloobchodních prodejen, maloobchodní služby v oblasti potravin, maloobchodní prodej potravy (pro zvířata), maloobchodní prodej jednorázových papírových výrobků, maloobchodní prodej krmiva pro zvířata, maloobchodní prodej přístrojů sloužících opalování, maloobchodní prodej materiálů pro výtvarníky, maloobchodní prodej vybavení pro chlazení, maloobchodní prodej vybavení pro zmrazování, maloobchodní prodej krytin na stěny, maloobchodní prodej mražených jogurtových krémů, maloobchodní prodej zařízení do bytu, maloobchodní prodej zaměřené na květiny, maloobchodní služby zaměřené na ovoce, maloobchodní služby v oblasti cukrovinek, maloobchodní služby zásilkového prodeje oděvů, maloobchodní služby v oblasti lahůdek, maloobchodní služby související s bateriemi, maloobchodní služby související s akumulátory, maloobchodní prodej hrnků a sklenic, správa obchodních věcí maloobchodních prodejen, maloobchodní služby zaměřené na papírenské zboží, maloobchodní prodejní služby zaměřené na koberce, maloobchodní služby týkající se chytrých telefonů, maloobchodní služby týkající se chytrých hodinek, maloobchodní prodej vybavení pro vaření jídel, maloobchodní prodej vybavení pro odvádění odpadu, maloobchodní prodej přípravků na výrobu nápojů, maloobchodní prodej vybavení pro dodávku vody, maloobchodní prodej zařízení pro fyzikální terapii, maloobchodní prodej zemědělských nástrojů a vybavení, maloobchodní prodej vybavení pro zemní práce, maloobchodní prodej přístrojů sloužících k navigaci, maloobchodní prodej stavebních strojů a zařízení, maloobchodní služby v oboru počítačového softwaru, maloobchodní služby týkající se mobilních telefonů, maloobchodní zásilkové služby týkající se piva, maloobchodní zásilkové služby týkající se potravin, on line maloobchodní služby zaměřené na oděvy, on line maloobchodní služby týkající se kosmetiky, on line maloobchodní služby zaměřené na hračky, maloobchodní služby v oblasti sportovních potřeb, maloobchodní služby týkající se automobilového příslušenství, maloobchodní služby týkající se automobilových dílů, on line maloobchodní služby zaměřené na kabelky, on line maloobchodní služby zaměřené na zavazadla, maloobchodní služby v oblasti kuchyňských nožů, maloobchodní služby v oblasti audiovizuálního vybavení, maloobchodní služby v oblasti vonných přípravků, maloobchodní služby v oblasti zahradnického vybavení, maloobchodní služby vztahující se ke kočárkům, maloobchodní služby vztahující se ke seřfům, maloobchodní služby v oblasti zahradnických produktů, maloobchodní služby v oblasti alkoholických nápojů, maloobchodní služby v oblasti oděvních doplňků, maloobchodní služby v oblasti vlasových přípravků, maloobchodní služby v oblasti zahradnických výrobků, maloobchodní služby v oblasti módních doplňků, maloobchodní služby týkající se živých zvířat, maloobchodní služby zaměřené na bytové textilie, maloobchodní služby zaměřené na prodej nábytku, maloobchodní služby týkající se umělých kožešin, správa maloobchodních podniků pro třetí osoby, podnikové řízení velkoobchodních a maloobchodních prodejen, služby maloobchodních prodejen potravin bez obsluhy, služby maloobchodních prodejen nápojů bez obsluhy, zásilkové maloobchodní služby zaměřené na oděvní doplňky, maloobchodní služby v souvislosti s přenosnými počítači, maloobchodní prodej alkoholických nápojů s výjimkou piva, maloobchodní prodej podestýlek a steliv pro zvířata, maloobchodní prodej přípravků na výrobu alkoholických nápojů, maloobchodní prodej prostředků sloužících k ochraně sluchu, maloobchodní prodej přípravků pro péči o zvířata, maloobchodní prodej chemikálií pro použití v zemědělství, maloobchodní prodej chemikálií pro použití v zahradnictví, maloobchodní prodej chemikálií pro použití v lesnictví, maloobchodní prodej zařízení v oblasti informačních technologií, maloobchodní prodej ručních nástrojů sloužících ke stavbě, maloobchodní prodej ručního nářadí sloužícího ke stavbě, maloobchodní prodej předmětů sloužících k hygieně lidí, maloobchodní prodej předmětů sloužících k hygieně zvířat, maloobchodní služby v souvislosti s počítačovým hardwarem, maloobchodní služby v souvislosti se zahradnickým náčiním, maloobchodní služby ve vztahu ke stavebním

materiálům, maloobchodní zásilkové služby týkající se nealkoholických nápojů, maloobchodní služby vztahující se ke kuchyňským spotřebičům, maloobchodní služby v oblasti příslušenství k autům, maloobchodní služby v oblasti domácích elektrických zařízení, maloobchodní služby v oblasti domácích elektronických zařízení, služby maloobchodního prodeje v oblasti pekařských výrobků, maloobchodní služby s hudebními soubory s možností stažení, maloobchodní prodej vybavení pro ohřev (potravin a nápojů), velkoobchodní prodej šperků, velkoobchodní prodej nábytku, velkoobchodní prodej zbraní, velkoobchodní prodej postrojů, velkoobchodní prodej vozidel, velkoobchodní prodej masa, velkoobchodní prodej tkanin, velkoobchodní prodej deštníků, velkoobchodní prodej paliv, velkoobchodní prodej zavazadel, velkoobchodní prodej vaků, velkoobchodní prodej piva, velkoobchodní prodej nití, velkoobchodní prodej tabáku, velkoobchodní prodej oblečení, velkoobchodní prodej nádobí, velkoobchodní prodej tiskovin, velkoobchodní prodej přízí, velkoobchodní prodej hraček, velkoobchodní prodej přístrojů, velkoobchodní prodej dezertů, velkoobchodní prodej pečiva, velkoobchodní prodej her, maloobchodní prodej kávy, velkoobchodní prodej zmrzliny, velkoobchodní prodej čokolády, velkoobchodní prodej podestýlek, velkoobchodní prodej obuvi, velkoobchodní prodej sorbetů, obchodní služby a informace pro spotřebitele, maloobchodní nebo maloobchodní služby pro farmaceutické, veterinární a sanitární přípravky a lékařské potřeby, maloobchodní prodej předmětů sloužících k úpravě vzhledu lidí, maloobchodní prodej předmětů sloužících k úpravě vzhledu zvířat, maloobchodní prodej předplacených karet třetích stran k nákupu oděvů, maloobchodní prodej předplacených karet třetích stran k nákupu zábavních služeb, maloobchodní prodej předplacených karet třetích stran k nákupu multimediálního obsahu, maloobchodní prodej předplacených karet třetích stran k nákupu telekomunikačních služeb, maloobchodní prodej vybavení pro chlazení (potravin a nápojů), maloobchodní služby poskytované prostřednictvím katalogů týkající se nealkoholických nápojů, maloobchodní služby poskytované prostřednictvím katalogů týkající se alkoholických nápojů (s výjimkou piva), maloobchodní služby poskytované prostřednictvím katalogů týkající se piva, maloobchodní služby poskytované prostřednictvím celosvětových počítačových sítí týkající se piva, maloobchodní služby související s prodejem předplacených bedniček s pivem, maloobchodní služby související s prodejem předplacených bedniček s potravinami, maloobchodní služby související s prodejem předplacených bedniček s čokoládou, maloobchodní služby související s prodejem předplacených bedniček s kosmetikou, maloobchodní služby týkající se nealkoholických nápojů poskytované prostřednictvím celosvětových počítačových sítí, maloobchodní služby týkající se potravin poskytované prostřednictvím katalogů, maloobchodní služby týkající se potravin poskytované prostřednictvím celosvětových počítačových sítí, maloobchodní služby týkající se alkoholických nápojů (s výjimkou piva) poskytované prostřednictvím celosvětových počítačových sítí, maloobchodní služby v oblasti uměleckých děl poskytované uměleckými galeriemi, maloobchodní služby v oblasti nástrojů na přípravu pokrmů, maloobchodní služby v oblasti výrobků pro domácí zvířata, maloobchodní služby v oblasti příslušenství k jízdním kolům, maloobchodní služby v souvislosti s elektronickými publikacemi s možností stažení, maloobchodní služby zaměřené na prodej oděvů a oděvních doplňků, maloobchodní služby zaměřené na kožešiny, maloobchodní služby zaměřené na farmaceutické, veterinářské a hygienické přípravky a lékařské potřeby, maloobchodní služby zásilkového prodeje zaměřené na kosmetické přípravky, maloobchodní zásilkové služby týkající se alkoholických nápojů (s výjimkou piva), on-line maloobchodní služby v oblasti nahraných hudby a nahraných filmů s možností stažení, on-line maloobchodní služby v oblasti digitální hudby s možností stažení, on-line maloobchodní služby v oblasti vyzváněcích tónů s možností stažení, on line maloobchodní služby týkající se šperků a klenotů, pronájem prodejních stánků, služby knižního klubu s maloobchodním prodejem knih členům, služby on-line maloobchodních prodejen v oblasti kosmetiky a kosmetických výrobků, služby pro maloobchod nebo velkoobchod s farmaceutickými, veterinárními a sanitárními přípravky a zdravotnickým materiálem, služby on-line maloobchodních prodejen v oblasti oděvů, velkoobchodní prodej alkoholických nápojů s výjimkou piva, velkoobchodní prodej audiovizuálního zařízení, velkoobchodní prodej chemikálií pro použití v zemědělství, velkoobchodní prodej čajů, velkoobchodní prodej chemikálií pro použití v zahradnictví, velkoobchodní prodej chemikálií pro použití v lesnictví, velkoobchodní prodej čistících přípravků, velkoobchodní prodej čistících předmětů, velkoobchodní prodej cukrářských výrobků, velkoobchodní prodej dietetických přípravků, velkoobchodní prodej elektronických domácích spotřebičů, velkoobchodní prodej hrnků a sklenic, velkoobchodní prodej kakaa, velkoobchodní prodej kovového zboží, velkoobchodní prodej krmiva pro zvířata, velkoobchodní prodej krytin na

stěny, velkoobchodní prodej kuchyňských potřeb, velkoobchodní prodej kuchyňských nožů, velkoobchodní prodej kuchyňských spotřebičů, velkoobchodní prodej lékařských přístrojů, velkoobchodní prodej lékařských nástrojů, velkoobchodní prodej materiálů pro výtvarníky, velkoobchodní prodej mazacích olejů, velkoobchodní prodej mléčných výrobků, velkoobchodní prodej mořských plodů, velkoobchodní prodej mražených jogurtových krémů, velkoobchodní prodej nástrojů sloužících k přípravě pokrmů, velkoobchodní prodej nealkoholických nápojů, velkoobchodní prodej světel, velkoobchodní prodej toaletních potřeb, velkoobchodní objednávkové služby, velkoobchodní prodej papírnického zboží, velkoobchodní prodej školních pomůcek, velkoobchodní prodej uměleckých děl, velkoobchodní prodej vonných přípravků, velkoobchodní prodej tabákových předmětů, velkoobchodní prodej výživových doplňků, velkoobchodní prodej pokrývek hlavy, velkoobchodní prodej šicí potřeb, velkoobchodní prodej veterinárních přípravků, velkoobchodní prodej veterinárních výrobků, velkoobchodní prodej svátečních dekorací, velkoobchodní prodej sportovního vybavení, velkoobchodní prodej podlahových krytin, velkoobchodní prodej sportovních předmětů, velkoobchodní prodej zvěrolékařských přístrojů, velkoobchodní prodej zvěrolékařských nástrojů, velkoobchodní prodej sanitární techniky, velkoobchodní prodej zahradnických produktů, velkoobchodní prodej topných těles, podnikové řízení velkoobchodních prodejen, velkoobchodní prodej vybavení pro chlazení, velkoobchodní prodej vybavení pro zmrazování, velkoobchodní prodej zařízení do bytu, velkoobchodní prodej potravy (pro zvířata), velkoobchodní služby zaměřené na kožešiny, velkoobchodní služby týkající se květin, velkoobchodní služby v oblasti cukrovinek, velkoobchodní prodej vybavení pro vaření jídel, velkoobchodní prodej přípravků na výrobu nápojů, velkoobchodní prodej veterinárních přípravků a výrobků, velkoobchodní prodej zemědělských nástrojů a vybavení, velkoobchodní prodej vybavení pro zemní práce, velkoobchodní prodej stavebních strojů a zařízení, velkoobchodní prodej přístrojů sloužících k navigaci, velkoobchodní prodej vybavení pro dodávku vody, velkoobchodní prodej vybavení pro odvádění odpadu, velkoobchodní služby v oblasti automobilových děl, velkoobchodní služby v oblasti automobilového příslušenství, velkoobchodní služby v oblasti sportovního zboží, velkoobchodní služby týkající se umělých kožešin, velkoobchodní prodej přípravků pro péči o zvířata, velkoobchodní prodej podestýlek a steliv pro zvířata, velkoobchodní prodej předmětů sloužících k hygieně lidí, velkoobchodní prodej předmětů sloužících k hygieně zvířat, řízení obchodní činnosti restaurací, řízení restaurací pro třetí osoby, marketingové služby v oblasti restaurací, podnikatelské poradenství týkající se franšíz restaurací, administrativa (obchodní) udělování licencí ke zboží a službám druhých, administrativa prodeje, cenové nabídky na zboží a služby, agentury pro dovoz a vývoz zboží, analýza cen, agenturní služby pro dovoz, administrativní zpracovávání objednávek, dodávání alkoholických nápojů třetím osobám (nákup produktů pro jiné firmy), dodavatelské služby pro třetí osoby [nákup výrobků a služeb pro jiné podniky], dojednávání dohod týkajících se prodeje a nákupu zboží, doporučení spotřebitelských výrobků, dražební služby, doporučení výrobků spotřebitelům pro obchodní účely, elektronické zpracování objednávek, hodnocení na základě srovnávání cen ubytování, informace o hodnocení prodejnosti výrobků, informační služby o obchodních metodách, komerční informace a rady pro spotřebitele [spotřebitelská poradna], konzultace v oblasti prodejních technik a prodejních programů, management pro průmyslové a obchodní podniky v oblasti jejich zásobování kancelářskými potřebami, nákup zboží a služeb pro jiné podniky, nákupní objednávky (administrativní zpracování), nákupní služby, noviny (zajišťování předplatného pro třetí osoby), obchodní informace a rady pro spotřebitele [poradna pro spotřebitele], obchodní informace a poradenství pro spotřebitele při výběru výrobků a služeb, obchodní informační a poradenské služby pro spotřebitele se zaměřením na kosmetiku, obchodní informační a poradenské služby pro spotřebitele se zaměřením na léčidla, obchodní správa licencí k výrobkům a službám jiných osob, obchodní zprostředkovatelské služby v oblasti propojování potenciálních soukromých investorů s podnikateli, kteří potřebují financování, objednávání pro třetí strany, obstarávání zboží jménem jiných podniků, online objednávkové služby odnášky jídla z restaurací a jeho donášky, online objednávkové služby, outsourcingové služby ke zprostředkování nákupu výrobků pro třetí strany, počítačové objednávání zboží, počítačové on-line objednávky, pořádání a vedení prodejních akcí týkajících se dobytka, pořádání a vedení prodejních akcí pro druhé týkajících se hospodářských zvířat a registrovaného a komerčního dobytka, pořádání a vedení prodejních akcí týkajících se hospodářských zvířat, pořádání podnikových prezentací spojených s nákupem a prodejem výrobků, poradenské a informační služby ohledně tarifů, poradenské a konzultační služby v oblasti zásobování zbožím pro jiné subjekty, poradenské služby ohledně nákupu zboží jménem podniku, poradenské

služby v oblasti zprostředkování zboží a služeb, poradenské služby vztahující se ke komerčním transakcím, poradenské služby zaměřené na nákup zboží jménem třetích osob, poradenství ohledně kalkulace prodejních objednávek, poradenství v oblasti výměnného obchodu, porovnávání nákupů, poskytování informací a rad zákazníkům v souvislosti s výběrem výrobků a koupí zboží, poskytování informací ke spotřebním produktům, které se týkají softwaru, poskytování informací o obchodním prodeji, poskytování informací o spotřebním zboží vztahujících se ke kosmetice, poskytování informací ohledně srovnávání hotelových tarifů, poskytování informací prostřednictvím internetu ohledně prodeje automobilů, poskytování informací spotřebitelům v souvislosti s potravinami a nápoji, poskytování informací zákazníkům o výrobku, poskytování obchodních informací spotřebitelům, poskytování obchodního prostoru on-line pro nakupující a prodávající výrobků a služeb, poskytování online služeb týkajících se porovnávání cen, poskytování poradenství spotřebitelům v souvislosti s kosmetikou, poskytování poradenství spotřebitelům v souvislosti s laptopy, poskytování poradenství v souvislosti se spotřebními výrobky, poskytování spotřebitelských informací v oblasti výrobků a služeb, poskytování spotřebitelského poradenství ve vztahu k software, poskytování spotřebitelských informací ohledně laptopů, poskytování tržních informací ve vztahu ke spotřebním výrobkům, poskytování zákaznických informací o produktech prostřednictvím internetu, předplatné databázových služeb prostřednictvím komunikací, předplatné elektronického tisku, předplatné na balíček informačních médií, předplatné na televizní kanál, předplatné novin, příprava a pořádání blesích trhů, provozování online trhu pro kupující a prodejce výrobků a služeb, reklamní služby jiných prodejců, umožňující zákazníkům si služby těchto prodejců pohodlně prohlédnout a porovnat, shromažďování licitačních nabídek, shromažďování různých pojišťovacích služeb ve prospěch ostatních, aby si mohli zákazníci tyto služby pohodlně porovnat a nakoupit, shromažďování různých telekomunikačních služeb ve prospěch ostatních, aby si mohli zákazníci tyto služby pohodlně porovnat a nakoupit, sjednávání a uzavírání obchodních transakcí pro třetí strany, sjednávání a uzavírání obchodních transakcí pro třetí strany prostřednictvím telekomunikačních systémů, sjednávání předplatného na balíčky médií, sjednávání předplatného na telefonní služby, sjednávání předplatného na televizní kanál, sjednávání předplatného na elektronické časopisy, sjednávání předplatného na informační balíčky, sjednávání předplatného na informační média, sjednávání předplatného na internetové služby, sjednávání smluv o nákupu a prodeji pro třetí strany, sjednávání smluvních obchodních služeb s třetími stranami, služby automatického dojednávání pro firmy, služby nákupních agentur, služby obchodní komory na podporu obchodu, služby obchodní komory na podporu podnikání, služby obchodního zprostředkovávání a poradenství v oboru prodeje výrobků a poskytování služeb, služby porovnávání cen energií, služby propagace exportu, služby řízení prodeje, služby srovnávání cen, služby v oblasti dovozu a vývozu, služby v oblasti obchodní správy vztahující se k internetovému prodeji, služby vývozní agentury, pomoc v obchodní a podnikatelské činnosti, management a administrativní služby, reklamní, marketingové a propagační služby, řízení lidských zdrojů a náborové služby, umístování a nábor zaměstnanců, inzerce pro nábor zaměstnanců, nábor zaměstnanců leteckých společností, nábor zaměstnanců (konzultace pro -), pohovory za účelem nábory zaměstnanců, vyhledávání pracovních míst a nábor zaměstnanců, nábor zaměstnanců pro prodej a marketing, nábor zaměstnanců do vysokých vedoucích funkcí, poradenství ohledně nábory zaměstnanců pro právníky, pomoc při nábory a umístování zaměstnanců, poskytování informací týkajících se nábory zaměstnanců, agentury pro zprostředkování práce a nábor zaměstnanců, poskytování informací vztahujících se k nábory zaměstnanců, poradenství ohledně nábory zaměstnanců pro právní asistenty, konzultanti pro nábor zaměstnanců v oboru finančních služeb, konzultační a poradenské služby vztahující se k nábory zaměstnanců, poskytování informací o nábory zaměstnanců prostřednictvím celosvětové počítačové sítě, manažerské poradenství ohledně nábory zaměstnanců; (36) poskytování předplacených karet a kuponů, zprostředkování termínových obchodů, pronájem nemovitostí, ubytovací agentury (nemovitosti), pronájem maloobchodních prostor, služby správy nemovitostí týkající se maloobchodních prostor, finanční odhady, finanční, peněžní a bankovní služby, pojištění, pojistky (uzavírání-), pojišťovací služby, poskytování bezpečnostních schránek, služby nemovitostní (realitní služby), služby úschovy, služby zajišťující úschovu cenností v bezpečnostních schránkách, získávání finančních prostředků a sponzorování, získávání finančních prostředků a finanční sponzorování, agenturní služby pro pronájem nemovitostí, pronájem nemovitostí a majetku, inkasování nájemného, agentury zabývající se výběrem nájemného, služby placení nájmu, výběr dluhů souvisejících s pronájemem nemovitostí, výběr nájemného, uzavírání pojistných smluv a oceňování a odhady pro účely pojištění, záruční služby,

provozování zastavárny, alokace aktiv, zastavárny; (39) doprava a přeprava, automobilová doprava, charitativní služby, zejména poskytování dopravy, doprava a doručování zboží, doprava dvoukolovými motorovými vozidly, rozvoz jídel restauracemi, rozvázkové služby, rozvoz zboží, rozvoz nábytku, rozvoz nákladu pozemní dopravou, pronájem motocyklů, pronájem garáží, distribuce (přeprava) maloobchodního zboží, balení a skladování zboží, dopravní informace, poradenské a rezervační služby, parkování a uskladnění vozidel, parkoviště a uskladnění vozidel, kotviště, potrubní přeprava a distribuce a distribuce prostřednictvím kabelů, přeprava, pronájem v souvislosti s dopravou a skladováním; (41) překladatelské a tlumočnické služby, poradenství v oblasti organizování gastronomických soutěží, zábavní akce ve formě zážitkové gastronomie s divadelní inscenací, vedení online kurzů zaměřených na stravování, instruktáž v oblasti kadeřnictví, vzdělávací služby v oblasti kosmetické terapie, školicí služby v oblasti maloobchodního marketingu, školicí služby v oblasti řízení maloobchodního prodeje, služby školení v oblasti prodeje pro maloobchodníky, služby školení zaměstnanců v oblasti maloobchodního prodeje, rezervace vstupenek na vzdělávací, zábavní a sportovní aktivity a akce a související rezervační služby, služby v oblasti vzdělávání, zábavy a sportu, výchova, vzdělávání, zábava a sportovní činnost, zveřejňování, oznamování a psaní textů, organizování konferencí, výstav a soutěží, vzdělávací a školicí služby, diskotéky, diskotéky (služby), divadelní představení, animovaná i na živo, divadelní rezervace, divadelní zábava, konzultační služby v oblasti kuchařských soutěží; (43) dočasné ubytování (služby), hotely pro zvířata, informace o dočasném ubytování, poradenské a rezervační služby, informační, poradenské a rezervační služby v oblasti poskytování jídla a pití, restaurace, restaurace rychlého občerstvení, restaurace servírující porcované maso, restaurace s odnosem jídel s sebou, samoobslužné restaurace, gril - restaurace, turistické restaurace, vašoku restaurace, delikatesy (restaurace), služby tempura restaurace, gastronomické služby, smluvní gastronomické služby, samoobslužné restaurace, poskytování recenzí restaurací, bary, salátové bary, bistra (služby), zajišťování stravování a nápojů v bistrech, zajištění stravování, služby zajišťující stravování, zajišťování hromadného stravování (catering), zajišťování stravování a nápojů pro hosty, stravování a nápoje pro koktejlové party, zajišťování stravování a nápojů hostům v restauracích, zajišťování stravování a nápojů v internetových kavárnách, zajišťování stravování a nápojů pro výstavní prostory, podávání stravování a nápojů v prodejnách koblih, pronájem pokojů, pronájem lůžek, turistické ubytovny, rezervace ubytování, zprostředkování hotelového ubytování, pronájem prázdninového ubytování, rezervace hotelového ubytování, pronajímání přechodného ubytování, služby španělských restaurací, služby sushi restaurací, služby mobilních restaurací, služby japonských restaurací, hotelové restaurační služby, rezervace míst v restauraci, služby restaurací podávajících ramen, restaurační služby poskytované hotely, rezervace v restauracích (služby), informace o restauracích (služby), služby agentur pro rezervování restaurací, rezervování a objednávání restaurací a jídel, restaurační služby v oblasti rychlého občerstvení, tapas bary, informační, poradenské a rezervační služby v oblasti poskytování jídla a pití, poskytování jídla a nápojů, pronájem nábytku, povlečení, prostírání a vybavení k poskytování jídla a nápojů, barmanské služby, bary nabízející ovocné nápoje, bufety, catering (poskytování jídla a nápojů), čajovny, dekorace potravin, denní bary (v restauraci, hotelu), firemní akce (poskytování jídel a nápojů), jídelny, jídelny (závodní -), kavárny, klubové služby (poskytování jídla a nápojů), modelování potravin, pizzerie, podávání alkoholických nápojů, podávání jídel a nápojů, podávání jídel a nápojů hostům v restauracích, podávání jídel a nápojů v internetových kavárnách, podávání nápojů v mikropivovarech, podávání nápojů v pivnicích s vlastním pivovarem, podávání stravování a nápojů v restauracích a barech, pohostinství (služby), pořádání banketů, pořádání svatebních recepcí (potraviny a nápoje), poskytování jídla a nápojů prostřednictvím mobilního nákladního auta, poskytování služeb zajišťujících nápoje, poskytování ubytování na zvláštní příležitosti, příprava a poskytování stravování a nápojů pro okamžitou spotřebu, příprava jídel, příprava jídel pro druhé na základě využití outsourcingu, příprava pokrmů, restaurační služby nabízející washoku [tradiční japonskou kuchyní], restaurační služby zahrnující bary s povolením k prodeji alkoholu, samoobslužné jídelny, služby barů s vodními dýmkami, služby bufetů pro denní bary, služby čajoven, služby dodávání nápojů, služby nočního klubu (poskytování jídel), služby ochutnávky vín (zajištění nápojů), služby osobního šéfkuchaře, služby poskytující jídlo a nápoje s možností odnosu, služby restauračních klubů pro soukromé členy, služby someliérů, služby soukromých nápojových klubů, služby týkající se jídel na odnos s sebou, služby týkající se odnosu jídla s sebou, hotelové služby ubytování se snídaním, služby v oblasti pohostinství (potraviny a nápoje), služby vináren, služby zahradních pivnic, catering - jídlo a nápoje pro instituce, catering -

jídlo a nápoje pro bankety, cateringové služby pro exteriér, cateringové služby pro hotely, cateringové služby zaměřené na zásobování jídlem, charitativní služby, zejména zajišťování potravin a nápojů, dodávání kávy do kanceláří [poskytování nápojů], mobilní cateringové služby, organizace cateringu na narozeninových oslavách, poskytování jídel bezdomovcům nebo sociálně slabým, poskytování potravin potřebným osobám jako charitativní služby, poskytování stravování a nápojů pro veletržní a výstavní prostory, příprava japonských jídel pro okamžitou spotřebu, příprava španělských jídel pro okamžitou spotřebu, služby dodávání jídel k okamžité spotřebě, služby provozované nabízejících rychlé občerstvení s odnosem s sebou, služby restaurací nabízejících nudle udon a soba, služby v oblasti stravování specializované na ruční krájení šunky na veletrzích, ochutnávkách a veřejných akcích, služby v oblasti stravování specializované ruční krájení šunky na svatbách a soukromých akcích, stravovací služby pro domovy důchodců, stravovací služby pro konferenční centra, stravovací služby pro nemocnice, stravovací služby pro pečovatelské domy, stravovací služby pro podniky, stravovací služby pro podnikové jídelny, stravovací služby pro poskytování španělské kuchyně, stravovací služby pro poskytování kuchyně v evropském stylu, stravovací služby pro školy, stravovací služby pro společenské a konferenční sály a salonky, stravovací služby pro vzdělávací zařízení, zajišťování stravování a nápojů pro konferenční prostory, zásobování potravinami v podnicích rychlého občerstvení, agentury pro rezervaci ubytování v hotelech, centra denní péče, cestovní kanceláře zajišťující ubytování, charitativní služby, a to poskytování přechodného ubytování, denní péče pro domácí zvířata, dětské jesle, dočasné ubytování poskytované turistickými ranči, dočasný pronájem pokojů, domovy důchodců, domovy pro seniory, elektronické informační služby vztahující se k hotelům, hodnocení hotelového ubytování, hodnocení prázdninového ubytování, hotely, hotelové a motelové služby, hotelové rezervační služby poskytované prostřednictvím internetu, hotelové služby pro prioritní zákazníky, hotely pro zvířata, hotely, ubytovny a penziony, prázdninové a turistické ubytování, informace a poradenství týkající se přípravy pokrmů, informace o hotelech, jesle a centra denní péče, jesle, jesle stacionáře a zařízení pro péči o seniory, leasing nábytku, mobilní jesle, motely, péče o děti po ukončení vyučování, péče o předškoláky a malé děti v zařízeních denní péče, penziony, penziony, penziony pro zvířata, pořádání svatebních recepcí (místo konání), poradenské služby týkající se pekárenských technik, poradenské služby týkající se potravin, poradenské služby v oblasti kulinařského umění, poradenské služby v oblasti přípravy jídel, poradenské služby v oblasti hotelových zařízení, poradenství poskytované telefonními centry a horkými linkami v oblasti dočasného ubytování, poradenství pro vaření, poskytování dočasného ubytování v prázdninových domech, poskytování dočasného ubytování v prázdninových bytech, poskytování dočasného ubytování pro hosty, poskytování dočasného ubytování jako součást pobytových balíčků, poskytování dočasných odpočívadel pro cestující, poskytování dočasného ubytování v penzionech, poskytování informací o barových službách, poskytování informací o dočasném ubytování přes internet, poskytování informací o možnostech ubytování na cestách a rezervování ubytování pro turisty, poskytování informací o oboru barmanství, poskytování informací o službách dočasného ubytování, poskytování informací o službách dětských jeslí, poskytování informací ve formě návodů na přípravu nápojů, poskytování informací vztahujících se k rezervování ubytování, poskytování informací vztahujících se k přípravě jídel a nápojů, poskytování informací vztahujících se k hotelům, poskytování informací vztahujících se k barům, poskytování informací vztahujících se k ubytování přes internet, poskytování karavanových parků, poskytování kempinkových prostor, poskytování komunitních center pro společenská shromáždění a setkání, poskytování konferenčních místností, poskytování on-line informací vztahujících se k rezervacím ubytování na dovolenou, poskytování on-line informací týkajících rezervací hotelů, poskytování přechodného ubytování, poskytování prostor a zařízení na veletrhy (ubytování), poskytování prostor a zařízení na výstavy, poskytování prostor a zařízení na shromáždění a konference, poskytování prostor a zařízení na jednání správní rady, poskytování prostor k bydlení s asistencí (dočasné ubytování), poskytování prostor pro konference, výstavy a setkání, poskytování prostor pro pořádání akcí, dočasných kancelářských prostor a prostor pro jednání, poskytování prostor pro veletrhy a výstavy, poskytování prostorů pro výstavy v hotelech, poskytování prostorů pro bankety a společenské akce na zvláštní příležitosti, poskytování rezervace pokojů a hotelové rezervační služby, poskytování služeb hotelů a motelů, poskytování ubytování na schůze, poskytování ubytování v hotelech a motelech, poskytování zařízení pro akce a dočasných kancelářských a jednacích prostor, prázdninové tábory [ubytování], předškolní péče, pronájem a půjčování nádobí, pronájem automatů na vodu, pronájem

barového vybavení, pronájem dávkovačů horkých a chlazených nápojů, s výjimkou prodejních automatů, pronájem dočasného ubytování v prázdninových domech a bytech, pronájem dočasných kancelářských prostor, pronájem elektrických opékačů topinek k použití v domácnosti, pronájem elektrických plotýnek, pronájem elektrických varných desek k použití v domácnosti, pronájem fontán na čokoládu, pronájem interiérového osvětlení, pronájem interiérových rohoží, pronájem interiérových stůlů, pronájem interiérových židlí, pronájem jednacích místností, pronájem jídelních příborů, pronájem kancelářského nábytku, pronájem kávovarů, pronájem keramického nádobí, pronájem koberců, pronájem kovových a nekovových přemístitelných budov, pronájem krytin na podlahy pro hotely, pronájem kuchyňského vybavení pro průmyslové účely, pronájem kuchyňského zařízení pro přípravu jídla pro okamžitou spotřebu, pronájem kuchyňských dřezů, pronájem kuchyňských dřezů pro domácí účely, pronájem kuchyňských dřezů ke komerčnímu použití, pronájem kuchyňských potřeb, pronájem kuchyňských pracovních desek, pronájem kuchyňských přístrojů, pronájem ložního prádla, pronájem markýz, pronájem matrací (futonů), pronájem mikrovlnných trub k použití v domácnosti, pronájem místností na společenské akce, pronájem místností pro výstavy, pronájem nábytku na konferenci, pronájem nábytku na prezentaci, pronájem nábytku na výstavy, pronájem nábytku pro hotely, pronájem nápojového skla, pronájem nápojových fontán, pronájem neelektrických plotýnek na vaření, pronájem ohřívačů talířů, pronájem osvětlení na výzdobu soukromých obydlí, pronájem osvětlovacích přístrojů pro domácnost, pronájem osvětlovacích zařízení, pronájem osvětlovacího zařízení, pronájem pavilónů, pronájem plážových košů se střechem, pronájem podlahových krytin, pronájem pokojů k přechodnému ubytování, pronájem polštářů, pronájem prázdninových chatek, pronájem přechodného ubytování, pronájem přemístitelných modulárních budov, pronájem přenosných staveb, pronájem prošívaných dek, pronájem ručníků pro hotely, pronájem sporáků, pronájem rohoží, pronájem stanů, pronájem stolního prádla, pronájem strojů na výrobu cukrové vaty, pronájem tapisérií pro hotely, pronájem vybavení pro catering, pronájem záclon pro hotely, pronájem zařízení interiéru, pronájem zařízení na přípravu pražené kukuřice, pronájem zásobníků na pitnou vodu, pronájem zásobníků pitné vody, pronájem židlí a stůlů, pronájem židlí, stůlů, ubrusů, skleněného nádobí, pronájem jednacích místností, pronájem konferenčních místností, provozování kempů, provozování školky, půjčování nábytku, ubrusů a prostírání, půjčování nádobí, půjčování židlí, stůlů, prostírání, nápojového skla, recepční služby v zařízeních pro dočasné ubytování [správa příchoďů a odchodů], respitní péče ve formě denní péče o dospělé, rezervace dočasného ubytování v podobě prázdninových domů, rezervace dočasného ubytování prostřednictvím internetu, rezervace hotelových pokojů pro turisty, rezervace hotelů, rezervace penzionů, rezervace pokojů, rezervace pokojů pro turisty, rezervace přechodného ubytování, rezervace turistického ubytování, rezervace ubytování pro turisty, poradenství týkající se kuchářských receptů, konzultační služby v oblasti zajišťování potravin a nápojů, rezervace služby pro objednávkou jídel, služby cestovních kanceláří pro rezervování restaurací; (44) thajská masáž, služby zdravotní péče, masáže, hloubkové masáže, sportovní masáže, masáže a terapeutické shiatsu masáže, tradiční japonské masáže, fyzioterapie, fyzická rehabilitace, aromaterapie, analýzy barvy (kosmetické služby), aplikace kosmetických výrobků na tělo, služby péče o hygienu a krásu, hygienická péče o lidské jedince, hygienická a kosmetická péče, holičské služby, estetické služby, elektrolyza pro kosmetické účely, dodávání vybavení vířivek, depilace voskem, barvení očních řas, barvení obočí, depilační procedury, pronájem strojů a přístrojů pro použití v salonech krásy a holičství, pronájem sprch, pronájem prostorů nebo zařízení umývár, pronájem mobilního zdravotního vybavení, pronájem hygienických zařízení, pronájem zásobníků na navíjecí ručníky, pronájem zdravotnických zařízení, pronájem vybavení k péči o osobní hygienu a krásu, masáže, masáž chodidel, elektroterapeutické služby v oblasti fyzioterapie, poradenství v oblasti stravování a výživy, kadeřnictví, salóny (kadeřnické -), kadeřnické služby, kadeřnické salony pro děti, kadeřnické salony pro ženy, kadeřnické salony pro muže, kosmetické konzultační služby, kosmetické poradenské služby, kosmetické služby týkající se líčení, kosmetické služby péče o obličej, kosmetické služby péče o tělo, poradenské služby týkající se kosmetické péče, služby kosmetické péče o pleť a tělo, služby kosmetické péče o tělo, obličej a vlasy, služby kosmetického salonu, zejména se zaměřením na řasy, masáž horkými kameny, informace týkající se masáží, zdravotní péče v oblasti terapeutických masáží, konzultační služby vztahující se k masáží, poskytování informací týkajících se tradičních japonských masáží, hygienická a kosmetická péče o člověka, péče o čistotu domácích zvířat, péče o čistotu a hygienu zvířat, péče o vzhled domácích zvířat, péče o vzhled zvířat, služby péče o vzhled a čistotu zvířat, služby péče o zdraví zvířat, veterinární služby, aromaterapie, chiropraktika, bylinkářství,

akvakultura, alternativní medicína, analýza lidského séra za účelem lékařského ošetření, analýza lidských tkání za účelem lékařského ošetření, analýza RNA nebo DNA pro diagnózu a prognózu rakoviny, aplikace kosmetických výrobků na obličej, aranžování květin, aromaterapeutické služby, arteterapie (léčba výtvarným uměním), audiologické služby, audiologické testovací služby, ambulanti lékařská péče, behaviorální analýza k lékařským účelům, biorezonanční léčba a péče, charitativní služby, jmenovitě poskytování lékařských služeb osobám v nouzi, chemoterapeutické služby, chiropraktické služby pro zvířata, chiropraktické služby, chiropraktické služby pro děti, chirurgické diagnostické služby, chirurgie, chov koček, chov plnokrevných koní, chov prasat, chov psů, chov koní, chov skotu, chov zvířat, chovné stanice psů, čištění zubů, darování krve, dávkování farmaceutických přípravků, deratizace v zemědělství, dermatologické služby pro léčbu onemocnění kůže, diagnostika chorob, dietetické konzultační služby (lékařské), dietní a výživové poradenství, DNA vyšetření pro lékařské účely, dobročinné služby, jmenovitě poskytování lékařských služeb, dohled nad programy snižování hmotnosti, domy s pečovatelskou službou, eutanazie zraněných divokých zvířat, farmaceutické poradenské služby, farmaceutické služby, flebotomické služby, floristické služby, fumigace v zemědělství, genetické poradenství, genetické testování zvířat, genetické testy na zvířatech pro diagnostické nebo léčebné účely, genetické testy pro lékařské účely, gynekologické PAP testy, gynekologické služby, hlasová a řečová terapie, hodnocení kontroly hmotnosti, hodnocení osobnosti (služby v oblasti duševního zdraví), hodnocení zdravotního rizika, holistická psychoterapie, homeopatické klinické služby, hospice, hubení plevele, hubení plevele pro zemědělství, zahradnictví a lesnictví, hubení škůdců (pro zemědělství, zahradnictví a lesnictví), hydroterapeutické služby, hubení termitů v zemědělství, hubení škůdců v zemědělství, akvakultúra, zahradnictví a lesnictví, hubení škůdců pro zemědělství, zahradnictví a lesnictví a poskytování informací vztahujících se k nim, hygienická a kosmetická péče o zvířata, hypnotherapie, implantace vlasů, individuální a skupinové psychologické služby, individuální lékařské konzultační služby poskytované pacientům, informace týkající se dárcovství krve, informační služby se zaměřením na zdravotní péči, informační služby týkající se zemědělství, informační služby týkající se rostlinstva, informační služby v oblasti veterinárního farmaceutického průmyslu, informační služby vztahující se k používání chemikálií v zahradnictví, informační služby vztahující se k používání organických hnojiv v zahradnictví, informační služby vztahující se k používání hnojiv v zemědělství, informační služby vztahující se k používání hnojiv v zahradnictví, informační služby vztahující se k používání chemikálií v zemědělství, informační služby vztahující se k používání organických hnojiv v lesnictví, informační služby vztahující se k používání chemikálií v lesnictví, informační služby vztahující se ke kontaktům s očkami, informační služby vztahující se k používání hnojiv v lesnictví, informační služby vztahující se k používání organických hnojiv v zemědělství, informační služby vztahující se k veterinářským farmaceutickým výrobkům, infusa [služby], injekční zavedení výplňových materiálů ke kosmetickým účelům, interpretace elektrokardiografických signálů, kadeřnické salony pro příslušníky armády, klinické služby kosmetické a plastické chirurgie, kliniky, kliniky nebo sanatoria (soukromé), kompilace informací vztahujících se k ptákům, koňské farmy, kontrola krevního tlaku, kontrola zamoření blechami v zemědělství, kontrola zamoření blechami (v zemědělství), konzultace vztahující se k biorytmům, konzultace vztahující se ke zdravotní péči, konzultační a informační služby týkající se biofarmaceutických výrobků, konzultační a informační služby týkající se lékařských výrobků, konzultační a informační služby týkající se farmaceutických výrobků, konzultační služby ohledně líčení poskytované on-line nebo osobně, konzultační a poradenské služby týkající se zemědělství, zahradnictví a lesnictví, konzultační služby týkající se lékařské zdravotní péče, konzultační služby týkající se výživy, konzultační služby týkající se odstraňování tělesného ochlupení, konzultační služby v oboru líčení, konzultační služby vztahující se ke kosmetice, konzultační služby vztahující se k protetikým implantátům, konzultační služby vztahující se k ortopedickým implantátům, konzultační služby vztahující se k chování jednotlivce, konzultační služby vztahující se k hubnutí, kosmetická a plastická chirurgie, kosmetická analýza, kosmetická chirurgie, kosmetická elektrolyza, kosmetická elektrolyza k odstranění ochlupení, kosmetická laserová léčba pokožky, kosmetická laserové ošetření na podporu růstu vlasů, kosmetická péče, kosmetická péče o chodidla, kosmetická péče o tělo, kosmetická péče o zvířata, kosmetická péče pro lidi, kosmetická stomatologie, kosmetické laserové odstranění tetování, kosmetické laserové ošetření metlickových žilek, kosmetické laserové ošetření křečových žil, kosmetické laserové ošetření plísňe na nehtech u nohou, kosmetické laserové ošetření k odstranění nežádoucího ochlupení, kosmetické ošetření obličej,

kosmetické ošetření vlasů, kosmetické ošetřování, kosmetické poradenství, koupání domácích mazlíčků, krajinářský zahradní design pro třetí osoby, krevní banky, kryoterapeutické služby, květinová aranžmá (pronájem), krajinářské zahradní úpravy s květinovou výzdobou pro interiéry budov, laboratorní analytické služby týkající se ošetřování osob, laboratorní analytické služby týkající se ošetřování zvířat, laserová operace zraku, laserové odstraňování křečových žil, laserové odstraňování metličkových žilek, laserové odstraňování plisně na nehtech u nohou, laserové odstraňování tetování, laserové omrazování pleti, laserové zpevnování pleti, lázeňské služby, lázeňské služby (léčebné), léčba alergií, léčba destičkou Gua Sha [scraping], léčba drogové závislosti, léčba kmenovými buňkami [služby], léčba neplodnosti, léčba pro odvykání kouření, léčba seškrabováním podél meridiánů [guasha], léčba toxikomanů, léčba týkající se kontroly hmotnosti, léčba vymknutých kloubů, výronů, zlomenin kostí nebo podobných problémů (judo-seifuku), léčení stromů, lékařenské služby (příprava léků na předpis), lékařská analýza, lékařská analýza pro diagnostikování a léčbu osob, lékařská péče a analýzy vztahující se k léčbě pacientů, lékařská péče o chodidla, lékařská pomoc, lékařská vyšetření, lékařské a zdravotnické služby týkající se DNA, genetiky a genetického testování, lékařské analýzy pro diagnostické a léčebné účely poskytované lékařskými laboratorními, lékařské diagnostické služby [testování a analýzy], lékařské informace, lékařské informační služby poskytované prostřednictvím internetu, lékařské laboratorní služby pro analýzu vzorků odebraných pacientům, lékařské laboratorní služby pro analýzu krevních vzorků odebraných pacientům, lékařské lázeňské služby, lékařské poradenské služby, lékařské poradenství pro osoby se zdravotním postižením, lékařské poradenství týkající se ztráty sluchu, lékařské poradenství týkající se stresu, lékařské poradenství v oblasti těhotenství, lékařské poradenství zaměřené na výběr vhodných invalidních vozíků, židlí s nočníkem, zdvihačích zařízení pro tělesné postižené, chodítek a postelí, lékařské služby, lékařské služby, jmenovitě oplodnění in vitro, lékařské služby poskytované v domácím prostředí, lékařské služby pro diagnózu chorob lidského těla, lékařské služby pro léčení chorob lidského těla, lékařské služby týkající se odběru, úpravy a zpracování kostní dřeně, lékařské služby týkající se odběru, úpravy a zpracování kmenových buněk, lékařské služby týkající se odběru, úpravy a zpracování lidských buněk, lékařské služby týkající se odběru, úpravy a zpracování krve z pupeční šňůry, lékařské služby týkající se odběru, úpravy a zpracování lidské krve, lékařské služby v oblasti sportu, lékařské služby v oblasti péče o pokožku, lékařské služby v oblasti léčby chronické bolesti, lékařské služby v oboru diabetu, lékařské služby v oboru nefrologie, lékařské služby v oboru onkologie, lékařské služby vztahující se k léčbě rakoviny kůže, lékařské testovací služby týkající se diagnostikování a léčení nemocí, lékařské testování pro diagnostické nebo léčebné účely, lékařské testy, lékařské vyšetření osob, lékařské zobrazovací služby, lékařský screening zaměřený na srdce, lékařský telereporting [lékařské služby], lesnické služby, letecké a pozemní rozprašování hnojiv a jiných zemědělských chemických látek, letecké hnojení, letecké rozptylování zemědělských chemikálií, letecký výsev, likvidace parazitů pro zemědělství, zahradnictví a lesnictví, likvidace plevele, lidské tkáňové banky, letecké a povrchové rozprašování hnojiv a jiných chemických látek v zemědělství, liposukce, logopedické služby, logopedie, lov ryb z hlubokého moře, mamografické vyšetření, manikúra, manikúra a pedikúra, masáž koní, masáž psů, meditace (služby), měřování vlasů, měření zraku (optika), mobilní chiropraktické služby, monitorování pacientů, moxibusce, muzikoterapie pro fyzické, psychologické a poznávací účely, mytí vlasů šamponem, náhražky vlasů, nanášení samoopalovacích přípravků na lidské tělo nástřikem, nanášení samoopalovacích přípravků nástřikem, naprapatie, nanášení samoopalovacích přípravků v opalovacích studiích, narovnávání vlasů, natáčení očních řas, navazování vlasů, navrácení divokých zvířat do volné přírody a jejich ochrana, navrhování krajinářských úprav, navrhování květinových aranžmá, návrhy zahrad a zahradní architektura, nemocnice, nemocniční služby pečovatelských domů, nemocniční služby pro domácí zvířata, ničení plevelů, obhospodařování vodních ploch (akvakultura), obnova lesa, oční optiky, odběr a skladování lidské krve, odběr zvířecího spermatu, odborné konzultační služby v oblasti veterinárních služeb, odborné poradenství pro zemědělství, odborné poradenství se zaměřením na zdraví, odborné poradenství spojené se zdravotní péčí, nutriční poradenství, odchov zvířat, odlehčovací služby v podobě ošetřovatelských služeb, odborné poradenství v oblasti výživy, odstraňování celulitidy, oftalmologické služby, on-line poradenské služby ohledně ličení, on-line poskytování lékařských záznamů s výjimkou zubního lékařství, ondulace vlasů, opalovací salony, oplodňování in vitro, optické zobrazování pro lékařské diagnostické použití, optometrie, ortodontické služby, ošetřovatelská péče (domácí návštěvy), ošetřovatelské služby, osobní služby pro odstraňování ochlupení, osobní terapeutické služby pro

odstraňování celulitidy, osobní terapeutické služby pro úpravu krevního oběhu, osobní terapeutické služby pro rozpouštění tuku, osobní terapeutické služby vztahující se k obnově růstu vlasů, osteopatie, ozdravovny, paliativní péče, patologické služby týkající se léčby osob, patologie (služby), péče o nehty (služby), péče o ptáky, péče o rostliny v květináčích, péče o rostliny (zahradnické služby), péče o ryby, péče o seniory, péče o trávníky, péče o vlasy, péče o zdraví v podobě organizací pro zachování zdraví, péče o zahradu nebo květinové záhony, péče pro hospitalizované a ambulanti pacienti, pečovatelské domy, pediatrické ošetřovatelské služby, pedikúra, permanentní make-up (služby), pěstitelské poradenské služby vztahující se k zemědělství, pěstitelské poradenské služby vztahující se k zahradnictví, pěstování hroznů pro výrobu vína, pěstování plodin, pěstování rostlin, pěstování rostlin ve sklenicích, plánované rodičovství, plánování a dohled v oblasti snižování tělesné hmotnosti, plánování a kontrola diet, plánování (návrhy) zahrad, plánování programů snižování hmotnosti, plastická chirurgie, plemenářské služby ve vztahu ke zvířatům, podiatr, podkovaní a údržba kopyt koní, pohotovostní lékařská pomoc, pokládání trávníku, pokládání umělých trávníků, pomoc jednotlivcům při odvykání kouření, poradenské a konzultační služby týkající se hubení plevelů, škůdců a obtížného hmyzu v zemědělství, zahradnictví a lesnictví, poradenské služby týkající se lékařských nástrojů, poradenské služby týkající se zdraví, poradenské služby týkající se vodních zahrad, poradenské služby týkající se diet, poradenské služby týkající se chirurgických nástrojů, poradenské služby týkající se úbytku váhy, poradenské služby v oblasti zahradnictví, poradenské služby v oblasti péče o domácí zvířata, poradenské služby v oblasti péče o pleť, poradenské služby v oblasti stomatologických nástrojů, poradenské služby v oblasti péče o ryby, poradenské služby týkající se regulace hmotnosti, poradenské služby v oblasti degenerativních onemocnění, poradenské služby v oblasti navrhování trávníku, poradenské služby v oblasti projektování zahrad, poradenské služby v oblasti farmaceutických přípravků, poradenské služby v oblasti léčby degenerativních nemocí, poradenské služby v oblasti lékařských služeb, poradenské služby vztahující se k chirurgii, poradenské služby vztahující se k pokládání trávníků, poradenské služby vztahující se k výběru trávníků, poradenské služby vztahující se k lékařským přístrojům a nástrojům, poradenské služby vztahující se k péči o vlasy, poradenství a konzultace týkající se používání zemědělských a zahradnických hnojiv, poradenství a konzultace v oblasti životního stylu pro lékařské účely, poradenství a konzultace týkající se používání hnojiv v zemědělství, zahradnictví a lesnictví, poradenství poskytované prostřednictvím internetu v oboru péče o tělo a krásu, poradenství pro zahrádkářství, poradenství týkající se imunologie, poradenství týkající se integrální psychologie, poradenství týkající se navrhování krajinářských úprav, poradenství týkající se osobní péče o seniory (zdraví), poradenství týkající se potřeby léčby seniorů, poradenství týkající se pracovní terapie, poradenství týkající se používání hnojiv v zemědělství, zahradnictví a lesnictví, poradenství týkající se pěstování rostlin, poradenství týkající se stomatologie, poradenství týkající se sázení stromů, poradenství týkající se testování sluchu, poradenství v oblasti diety a výživy, poradenství v oblasti kojení, poradenství v oblasti lékařské pomoci poskytované lékaři a jiným specializovaným lékařským personálem, poradenství v oblasti léků, poradenství v oblasti péče o ptáky, poradenství v oblasti porodu, poradenství v oblasti veřejného zdraví, poradenství v oblasti výživy, poradenství v oblasti zahradnictví, poradenství v oblasti zemědělství, poradenství v oboru péče o tělo a krásu, poradenství v oboru vinnohradnictví, poradenství v oboru zemědělství, zahradnictví a lesnictví, poradenství ve vztahu k používání nechemického ošetřování pro udržitelné zemědělství a zahradnictví, poradenství vztahující se k výživě zvířat, poradenství vztahující se k psychologické úlevě při zdravotních potížích, poradenství vztahující se k zemědělství, poradenství vztahující se k chovu zvířat, poradenství vztahující se k péči o zvířata, poradenství vztahující se k psychologické léčbě zdravotních potíží, porodnické služby, poskytování cvičebních prostor a zařízení k léčebným rehabilitačním účelům, poskytování farmaceutických informací, poskytování hygienických zařízení, poskytování informací k určování rostlin a květin pro zahradnické účely, poskytování informací o kojení, poskytování informací o kráse, poskytování informací o ptačtvu, poskytování informací o potravinových doplňcích a výživě, poskytování informací o pronájmu lékařských strojů a zařízení, poskytování informací o tureckých lázních, poskytování informací o veřejných lázních, poskytování informací o zdraví, poskytování informací o zdravotní péči po telefonu, poskytování informací o zahradničení, poskytování informací o zdravotní péči prostřednictvím globální počítačové sítě, poskytování informací o zemědělských, zahradnických a lesnických službách, poskytování informací pro pacienty v oblasti podávání léků, poskytování informací týkajících se očkování pro zahraniční cesty, poskytování informací týkajících se pronájmu zemědělského vybavení, poskytování informací týkajících se chovu zvířat,

poskytování informací týkajících se přípravy a výdeje léků, poskytování informací týkajících se ošetrovatelských služeb, poskytování informací týkajících se léčby kardiovaskulárních a cerebrovaskulárních onemocnění prostřednictvím internetu, poskytování informací týkajících se léčby vykloubených kloubů, vymknutí nebo zlomenin kostí, poskytování informací týkajících se chiropraxe, poskytování informací týkajících se pronájmu rostlin v květináčích, poskytování informací týkajících se lékařského vyšetření, poskytování informací týkajících se používání hnojiv, poskytování informací týkajících se rozprašování hnojiv, poskytování informací týkajících se pronájmu sekaček na trávu, poskytování informací týkajících se hubení škůdců pro zemědělství, zahradnictví nebo lesnictví, poskytování informací týkajících se hubení plevelu, poskytování informací týkajících se mobibusce, poskytování informací týkajících se výsadby zahradních stromů, poskytování informací týkajících se služeb salonů krásy, poskytování informací týkajících se diabetu prostřednictvím internetu, poskytování informací týkajících se akupunktury, poskytování informací týkajících se dietního a výživového poradenství, poskytování informací týkajících se dietních a výživových doplňků, poskytování informací v oboru psychologie, poskytování informací týkajících se veterinárních služeb, poskytování informací v oblasti výživy, poskytování informací v oboru úpravy vlasů, poskytování informací v oblasti výživy dohledem, poskytování informací v oblasti výživy týkající se stravy pro účely snižování tělesné hmotnosti pod lékařským dohledem, poskytování informací vztahujících se ke změně chování, poskytování informací vztahujících se k zubnímu lékařství, poskytování laserové terapie za účelem léčby zdravotních potíží, poskytování léčebných služeb o oblasti odvykání kouření, poskytování informací vztahujících se k lékařským službám, poskytování lékařské podpory při monitorování pacientů, kteří se podrobují léčbě, poskytování lékařského ošetření, poskytování lékařského poradenství v oboru geriatry, poskytování lékařského poradenství v oblasti snižování tělesné hmotnosti, poskytování lékařského poradenství v oboru dermatologie, poskytování lékařských informací týkajících se jedů, poskytování lékařských informací ve zdravotnictví, poskytování lékařských informací v oblasti snižování tělesné hmotnosti, poskytování lékařských informací z oboru geriatry, poskytování lékařských služeb, poskytování lékařských zařízení, poskytování mobilních toalet na akce, poskytování on-line informací o zemědělských, zahradnických a lesnických službách, poskytování on-line informací týkajících se prevence kardiovaskulárních onemocnění a mrtvice, poskytování online informací vztahujících se k onkologii, poskytování pokusných pozemků pro testování plodin použitím chemikálií, poskytování pokusných pozemků pro testování plodin, poskytování programů na snížení hmotnosti, poskytování respitní péče, poskytování služeb sauny, poskytování služeb týkajících se zdravotní péče v domácím prostředí, poskytování tureckých lázní, poskytování veterinárních informací, poskytování výživových informací o jídle, poskytování zařízení pro duševní rehabilitaci, poskytování zařízení pro tělesnou rehabilitaci, poskytování zařízení s termálními prameny, poskytování zařízení solárií, poskytování zdravotních informací, poskytování zpráv a informací z oboru lékařství, postřik přípravky na ochranu úrody pro zemědělským účelům, postřiky insekticidy pro zahradnictví, postřiky insekticidy pro lesnictví, poskytování zpráv o lékařském vyšetření osob, postřiky insekticidy pro zemědělské, zahradnické a lesnické účely, postřiky insekticidy v zemědělství, povrchové hnojení, pracovní terapie a rehabilitace, příprava a výdej léků, příprava lékařských předpisů v lékárnách, příprava psychologických profilů pro léčebné účely, příprava psychologických profilů, příprava psychologických zpráv, příprava zpráv vztahujících se k záležitostem v oblasti zdravotní péče, příprava zpráv vztahujících se k lékařským záležitostem, příprava receptů lékárníky, přizpůsobování naslouchacích pomůcek, přizpůsobování ortéz, přizpůsobování protetických pomůcek, přizpůsobování protéz, přizpůsobování umělých končetin, protetických zařízení a protéz, prodlužování řas, pronájem chirurgických nástrojů, pronájem chirurgických robotů, pronájem dobytka, pronájem hygienických zařízení, pronájem interiérových rostlin, pronájem květin, pronájem lékařského vybavení a vybavení pro zdravotní péči, pronájem lékařských nástrojů, pronájem lékařských přístrojů a zařízení, pronájem lékařských rentgenových přístrojů, pronájem lůžek speciálně vyrobených pro léčebné účely, pronájem nemocničních zařízení, pronájem přenosných záchodů, pronájem přístrojů a zařízení z lékařsko-technologické oblasti, pronájem přístrojů na úpravu účesu, pronájem rostlin, pronájem rostlin v květináčích, pronájem sekaček na trávu, pronájem stomatologických nástrojů, pronájem ultrazvukových diagnostických zařízení, pronájem včelích úlů, pronájem veterinárních nástrojů, pronájem vybavení k péči o osobní hygienu a krásu, pronájem zahradnického náčiní, pronájem zařízení k léčebným účelům, pronájem zařízení k ořezávání stromů, pronájem zařízení k péči o lidské

zdraví, pronájem zařízení k zastřihávání trávníků, pronájem zařízení pro péči o pleť, pronájem zařízení pro zemědělství, vodohospodářství, zahradnictví a lesnictví, pronájem zdravotnického vybavení, pronájem zemědělského vybavení, pronájem zemědělských nástrojů a zařízení, pronájem zemědělských postřikovacích strojů, pronájem zvířat a rostlin, pronájem zvířat pro zahradnické účely, provádění lékařských vyšetření, provádění prohlídek kvůli rizikovým faktorům výskytu kardiovaskulárních chorob, provádění psychologických posudků a vyšetření, provádění studií spánku pro účely lékařské diagnostiky nebo léčby, provádění tetování, provozování lázeňských domů, provozování veřejných lázní pro zdravotní účely, průzkumy v oblasti hodnocení zdravotního rizika, psychiatrické konzultace, psychiatrické testování, psychiatrické služby, psycholog (služby -), psychologická léčba, psychologická péče, psychologická testování pro léčebné účely, psychologická vyšetření, psychologické konzultace, psychologické poradenské služby v oboru sportu, psychologické poradenství pracovníkům, psychologické testování, psychometrická testování pro léčebné účely, psychoterapeutická činnost, psychoterapie pro kojence, rady ohledně alergií, reflexologie, rehabilitace drogově závislých pacientů, rehabilitace pacientů závislých alkoholu, rehabilitace pacientů závislých na narkotikách, rehabilitace pacientů zneužívajících omamné látky, rehabilitace závislých, rentgenová vyšetření pro lékařské účely, rentgenové služby, rentgenové zobrazování pro lékařské účely, řešení případů zraněných divokých zvířat, rezidenční lékařské poradenství, rezidenční služby lékařského ošetření, řízená zdravotní péče, rostlinné školky, rozprašování hnojiv, rozptylování zemědělských chemikálií, rozptylování zahradnických chemikálií, salony krásy, salony péče o nehty, salony péče o pleť, sanatoria, sauny, sázení stromů za účelem uhlíkové kompenzace, screening cévního systému, screening k odhalení cukrovky, screening k odhalení konzumace drog, screening k odhalení přítomnosti drog, pro léčebné účely, screening ke zjištění přítomnosti drog, alkoholu a vyšetření DNA pro lékařské účely, screening ke zjištění rakoviny plic, screening ke zjištění žloutenky, screening na přítomnost drog před přijetím uchazeče do zaměstnání, screening na zjištění rakoviny, screening na zjištění rakoviny prostaty, screening rakoviny děložního čípku, screening rakoviny prsu, screening rakoviny tlustého střeva, screening zraku, sečení trávníků, screening osteoporózy, sestavování lékařských zpráv, sklizeň plodin pro druhé, služby autogenní terapie, služby akupunktury, služby banky buněčných kultur pro lékařské transplantace, služby chelátové terapie, služby barvení řas, služby chovu dobytka, služby chovu drůbeže, služby dávkování krmiva pro zvířata, služby hudební terapie, služby hydroponického pěstování, služby inventarizace divoké zvěře, služby kadeřnictví a salonů krásy, služby kolonoskopického screeningu, služby léčby pomocí mikrojehel, služby léčby závislosti pro závislé, služby kyslíkového baru, služby lékařské analýzy pro diagnózu a prognózu rakoviny, služby lékařské analýzy pro diagnostikování rakoviny, služby lékařské analýzy týkající se léčby osob poskytované lékařskou laboratoří, služby lékařské analýzy týkající se léčby pacientů, služby lékařské analýzy týkající se léčby osob, služby lékařské péče, služby lékařské péče poskytované lázněmi, služby lékařské péče poskytované zdravotnickými zařízeními a nemocnicemi, služby lékařského vyšetření, jmenovitě hodnocení fyzické kondice, služby lékařského vyšetření, služby lékařských hodnocení pro pacienty, kteří dostávají rehabilitaci, s cílem vést léčbu a vyhodnotit účinnost, služby lékařských posudků, služby lékařských prohlídek týkající se kardiovaskulárních chorob, služby lesních školkařů, služby lymfodrenáže, služby manikúry poskytované do domu, služby mikrodermabraze, služby mikropigmentace, služby mobilní zubní péče, služby mobilních zdravotnických středisek, služby oční banky, služby oční optiky, služby odstraňování ochlupení laserem, služby opalovacích salonů a solárií, služby opalování pokožky lidí ke kosmetickým účelům, služby oplodnění in vitro, služby oplodňování in vitro pro zvířata, služby optiků, služby ošetření celulitidy, služby ozdraven (léčebných), služby péče o duševní zdraví, služby péče o krásu poskytované lázněmi, služby péče o vlasy, služby plemenitby dobytka, služby podkovaře, služby poporodní péče o ženy, služby porodní asistentky, služby poskytované dietetikem, služby poskytované zdravotnickými personálem, služby poskytované saun, služby posuzování zdravotního stavu, služby pracovní terapie, služby pro léčbu nespavosti, služby pro léčbu závislosti, služby pro přípravu lékařských hlášení, služby pro zemědělství, služby psychologa, služby psychologické diagnostiky, služby psychologických posudků, služby psychologických posudků a vyšetření, služby psychoterapeuta, služby pupečnickové krevní banky, služby rentgenových techniků, služby respitní péče v podobě domácí ošetrovatelské péče, služby akvakultury, zahradnické a lesnické služby, střihání zvířat, služby salonů krásy pro domácí zvířata, služby salonů krásy pro domácí mazlíčky, služby salonů krásy pro kočky, služby salonů krásy pro psy, služby v oblasti péče o domácí mazlíčky, služby v oblasti péče o vzhled psů, střihání psů, služby zubního lékařství.

(511) 3, 10, 12, 20, 25, 35, 36, 39, 41, 43, 44

(540) **Ketom**

(592) Slovní

(111) **388586**

(220) 26.03.2021

(320) 26.03.2021

(442) 04.08.2021

(151) 10.11.2021

(730) **Svobodová Lenka Mgr.**, T. G. Masaryka 153, Týniště nad Orlicí, 51721, CZ

(740) zaeRkované s.r.o., Vršovická 478/51, Praha 10, Vršovice, 10100

(210) O-570887

(591) Barevná

(510) (35) merchandising, pořádání obchodních prezentací, v rámci kterých se prezentují i obchodní vztahy a doporučení u příležitosti vytváření obchodních sítí, pořádání obchodních setkání za účelem vytváření sítí, obchodní služby týkající se rozvoje podnikání, konzultace v oblasti podnikání, reklama a marketing, marketing vztahů; (41) vedení on-line kurzů a přednášek, vedení on-line kurzů zaměřených na stravování, zdraví, detoxikaci a výživu, organizování a vedení přednášek, seminářů a workshopů, pobytové školící a vzdělávací kurzy, poskytování audio a vizuálních médií prostřednictvím globální komunikační sítě, poskytování on-line textových, video, audio a multimediálních výukových programů, psaní on-line deníků, psaní textů a publikování textů (s výjimkou reklamních textů), výroba vzdělávacích audio a video nahrávek, elektronická publikace knih a periodik on-line, publikování audioknih, produkce audiovizuálních vzdělávacích prezentací, psaní blogu, výuka prostřednictvím vysílání; (44) poradenství v oblasti stravování a výživy, odborná péče v oblasti relaxační terapie, služby v oblasti alternativní a čínské medicíny, poradenství v oblasti zdravého životního stylu (zdravá výživa, veganská a raw výživa), poradenství v oblasti detoxikačních programů, základy psychohygieny (psychoterapeutické služby); (45) služby navazování sociálních kontaktů na internetu.

(511) 35, 41, 44, 45

(540)



(593) Obrazová

(111) **388587**

(220) 27.03.2021

(320) 27.03.2021

(442) 04.08.2021

(151) 10.11.2021

(730) **Bilý André Ing.**, č. p. 294, Nové Dvory, 28531, CZ

(210) O-570889

(510) (37) instalace vnitřního vybavení a zařízení do nemovitostí, budov a objektů, opravy a údržba staveb, budov a nemovitostí, pronájem nástrojů, strojů, zařízení a vybavení pro stavebnictví, demolice, úklid a údržbu, stavebnictví a demolice staveb; (41) služby v oblasti vzdělávání, zábavy a sportu; (42) návrhářství, služby testování, služby ověřování a služby kontroly kvality, vědecké a technologické služby.

(511) 37, 41, 42

(540)

STATIK-PRO

(592) Slovní

(111) **388588**

(220) 31.03.2021

(320) 31.03.2021

(442) 04.08.2021

(151) 10.11.2021

(730) **Nováková Monika Bc.**, 126, Studeněves, 27379, CZ

Nováková Veronika Bc., 126, Studeněves, 27379, CZ

(740) Bc. Monika Nováková, 126, Studeněves, 27379

(210) O-570979

(591) Barevná

(510) (14) přívěsky na klíče (drobné předměty nebo ozdoby), klíčenky (dělené kroužky s ozdobou nebo jako přívěsek); (25) pokrývky hlavy, baret, baseballové čepice, bekovky, čadory, čapky, čelenky na uši (oděvy), čelenky (oděvy), čelenky proti pocení, čepce, čepce (kloboučnické zboží), čepce (klobouky), čepce s podbradníkem, čepice, části oděvů, obuvi a pokrývek hlavy, čepice se štítkem; (26) ozdoby do vlasů, natáčky na vlasy, potřeby na stažení a upevnění vlasů a umělé vlasy, čelenky do vlasů, elastické mašle do vlasů, gumičky na culíky a stuhly do vlasů, gumičky na vlasy, přívěsky jiné než bižuterní, klíčové kroužky nebo řetízky, ozdobné přívěsky k mobilním telefonům, ozdobné přívěsky na brýle, přívěsky (nikoli klenoty nebo přívěsky na klíče, prstýnky nebo řetízky), přívěsky, s výjimkou šperků a přívěsků na klíče.

(511) 14, 25, 26

(540)



(593) Obrazová

(111) **388589**

(220) 07.04.2021

(320) 07.04.2021

(442) 04.08.2021

(151) 10.11.2021

(730) **DEK a.s.**, Tiskařská 257/10, Praha 10, Malešice, 10800, CZ

(210) O-571088

(510) (1) pojiva do betonu, chemické směsi pro stavebnictví; (7) míchací stroje pro namixování cementových směsí a betonu; (19) nekovové stavební materiály pro přípravu betonu a zpracování materiálů z písků a kamenů, beton jako stavební materiál, žáruvzdorný beton, tekutý beton, hotový beton; (37) čerpání betonu a betonových směsí; (40) namíchání betonu zákazníkovi jako stavebního materiálu v přesném předem domluveném množství pomocí speciálních strojů k tomu určených, zakázková výroba betonu, zpracování cementových směsí a dalších přísad pomocí speciálních strojů, zpracování betonu, konkrétně betonových směsí, namíchání betonové směsi zákazníkovi na počkání.

(511) 1, 7, 19, 37, 40

(540)

DEKMIX

(592) Slovní

(111) **388590**

(220) 07.04.2021

(320) 07.04.2021

(442) 04.08.2021

(151) 10.11.2021

(730) **Jaroš Daniel**, Jabloňová 1508/20, Opava, Kylešovice, 74706, CZ

(740) HULVA & PARTNERS s.r.o., advokátní kancelář, JUDr. Tomáš Hulva

MBA, LL.M., náměstí Republiky 2/1, Opava, Předměstí, 74601

(210) O-571092

(510) (35) reklamní, marketingové a propagační služby, tvorba reklamních log a propagačních materiálů, prodej oděvů opatřených reklamou a designovými prvky, prodej reklamních předmětů; (37) servis vozidel, karosářské práce, tuning, opravy a úpravy vozidel, jejich interiérů i exteriérů, čištění interiérů vozidel, čištění exteriérů vozidel; (40) aplikace designových či reklamních fólií na vozidla, aplikace firemních barev, logotypů a reklamy na vozidla a jiné předměty, tónování výkladních skříní, oken a jejich polep logotypy a reklamou, aplikace reklamy a designových prvků na oděvy, zpracování designových fólií a jejich aplikace na vozidla a jiné předměty, tónování skel vozidel a jiných skleněných předmětů, úprava oděvů, aplikace potisků a nášivek na oděvy.

(511) 35, 37, 40

(540)

Wrapcar Design

(592) Slovní

(111) **388591**

(220) 08.04.2021

(320) 30.03.2021

(442) 04.08.2021

(151) 10.11.2021

(730) **G.N. Plastics Company Limited**, Old Trunk #3 345, Chester, Nova Scotia, B0J1J0, CA

(740) Langrova, s.r.o., Skrétova 1011/48, Plzeň, Jižní Předměstí, 30100

(210) O-57125

(510) (7) termoformovací stroje pro balící zařízení.

(511) 7

(540)

GN

(592) Slovní

(111) **388592**

(220) 13.04.2021

(320) 13.04.2021

(442) 04.08.2021

(151) 10.11.2021

(730) **Jakub Šenk**, Hvozdecká 998/23, Brno, Žebětín, 64100, CZ

(740) Mgr. František Hynek, advokát, Mgr. František Hynek, Tábor 2333/8, Brno, Žabovřesky, 61600

(210) O-571261

(510) (6) kovové stavební a konstrukční materiály a prvky, přemístitelné konstrukce a kovové stavby, kovové dveře, vrata, okna a okenní kryty, kovové železářské zboží, kovové nezpracované a polozpracované materiály bez určení účelu, kovové zámečnické potřeby, drobné kovové železářské zboží; (17) izolační a bariérové výrobky a materiály; (19) nekovové stavební a konstrukční materiály a prvky, nekovové konstrukce a přenosné stavební prvky, nekovové dveře, vrata, okna a okenní kryty; (20) vnitřní žaluzie a rolety a příslušenství k záclonám a vnitřním žaluziím a roletám, dveřní kliky z plastu, dveřní kliky ze dřeva, dveřní panty nekovové, dveřní závěsy nekovové, kování pro dveře, brány a okna nekovové, nekovové panty; (22) výrobky z textilií a textilních vláken; (24) textilní výrobky a náhradní součásti pro textilní výrobky; (35) reklamní, marketingové a propagační služby, pomoc v obchodní a podnikatelské činnosti, management a administrativní služby, služby obchodního zprostředkování a poradenství v oboru prodeje výrobků a poskytování služeb; (37) stavebnictví a demolice staveb, pronájem nástrojů, strojů, zařízení a vybavení pro stavebnictví, demolice, úklid a údržbu, informace vztahující se k opravám, instalace a montáž alarmů, poplašných zařízení, zámků a zabezpečovacích zařízení, jejich údržba a opravy, instalace a opravy elektrospotřebičů, instalace oken a dveří, instalace elektrických zařízení, instalace mříží, instalace obkladů fasád, instalace pasivní protipožární ochrany, instalace průmyslové protipožární ochrany, instalace střešních oken, instalace systémů elektrického osvětlení a energetických systémů, instalace systémů na odvod dešťové vody, instalace těsnění proti průvanu u posuvných oken, instalace vnitřních dělicích příček, instalace vyrobených stavebních prvků, instalace zabezpečovacího a bezpečnostního vybavení, instalace zařízení a vybavení pro bytové prostory, instalace zařízení na ochranu proti slunci, instalatérské služby, údržba a opravy v této oblasti, izolační práce, klempířské a sklenářské služby, malířské a lakýrnické práce, montáž bran, montáž dveří a oken, montáž dveřních kování, montáž stavebních konstrukcí, oprava střech, oprava zařízení na ochranu proti slunci, opravy a údržba elektrických zařízení, opravy a údržba elektrických spotřebičů, opravy zárubní, pokládání dlaždic, cihel nebo panelů, poradenství při renovaci nemovitostí; (38) telekomunikační služby; (42) služby v oblasti informačních technologií.

(511) 6, 17, 19, 20, 22, 24, 35, 37, 38, 42

(540)

Šenk / PSO.cz

(593) Obrazová

(111) **388593**

(220) 13.04.2021

(320) 13.04.2021

(442) 04.08.2021

(151) 10.11.2021

(730) **Horák Petr**, Milotická 458/16, Praha 5, Zličín, 15521, CZ

(740) VOLF a partneři s.r.o., advokátní kancelář, Mgr. Karel Volf, advokát, Jindřicha Plachty 3163/28, Praha 5, Smíchov, 15000

(210) O-571268

(591) Barevná

(510) (35) maloobchodní a velkoobchodní služby v oblasti potravin a smíšeného zboží, maloobchodní prodej potravin, maloobchodní prodej alkoholických a nealkoholických nápojů, shromažďování různého zboží (s výjimkou přepravy tohoto zboží) ve prospěch ostatních tak, aby si zákazníci mohli toto zboží pohodlně prohlédnout a nakoupit v maloobchodě, ve velkoobchodě, v mini-marketu, shromažďování různého zboží (s výjimkou přepravy tohoto zboží) ve prospěch ostatních tak, aby si zákazníci mohli pohodlně prohlédnout a nakoupit jídlo a pití a ostatní výrobky pro lidskou spotřebu nebo pro výrobu zboží pro lidskou spotřebu, výrobky určené pro zdraví a krásu, výrobky určené pro opravy a údržbu, výrobky pro osobní péči, výrobky pro čisticí účely, výrobky pro domácí použití, výrobky pro zahradnické použití, výrobky pro péči o domácí zvířata, výrobky pro kanceláře, výrobky pro čisticí nebo ochranné účely, domácí potřeby, potřeby pro kuchyně, kancelářské potřeby, výrobky pro chytání, reprodukování nebo manipulování obrazu nebo zvuku, umožňující zákazníkům pohodlně si prohlížet a nakupovat toto zboží v maloobchodě, ve velkoobchodě, v mini-marketu, shromažďování různého zboží (s výjimkou přepravy tohoto zboží) ve prospěch ostatních tak, aby si zákazníci mohli pohodlně prohlédnout a nakoupit domácí elektrospotřebiče, spotřební elektronické vybavení, dárky, dárkové sety, suvenýry, nové druhy zboží, sběratelské zboží, školní potřeby v maloobchodě, ve velkoobchodě v mini-marketu, reklama, propagační služby, šíření reklamy a propagačních materiálů, předvádění zboží, přímá propagace poštou, průzkum trhu, marketing, distribuce vzorků, organizace a řízení propagačních a stimulačních schémat, pomoc při řízení obchodní činnosti, administrativní zpracovávání nákupních objednávek, analýzy nákladů, dodavatelské služby pro třetí osoby (nákup výrobků výše uvedených a služeb pro jiné podniky), služby pro maloobchod nebo velkoobchod s farmaceutickými, veterinárními a sanitárními přípravky a zdravotnickým materiálem; (39) automobilová doprava, balení zboží, doprava a skladování zboží, kamionová doprava, služby dopravce, doručování zboží, dovoz zboží, pronájem chladících zařízení, informace o dopravě a skladování; (43) automaty (rychlé občerstvení), bistra (služby), bufetové služby, bufety rychlého občerstvení, gastronomické služby, gril - restaurace, jídelny, kavárny, podávání alkoholických nápojů, podávání jídel a nápojů, podávání stravování a nápojů v restauracích a barech, pohostinství (služby), poskytování jídla a nápojů, poskytování jídla a nápojů prostřednictvím mobilního nákladního auta, poskytování jídel a nápojů v restauracích, příprava jídel pro okamžitou spotřebu, restaurace rychlého občerstvení, restaurace s odnosem jídel s sebou, restaurační a barové služby, restaurační služby v oblasti rychlého občerstvení, salátové bary, samoobslužné jídelny, samoobslužné restaurace, služby mobilních restaurací, služby poskytující jídlo a nápoje s možností odnosu, služby provozoven nabízejících rychlé občerstvení s odnosem s sebou, služby týkající se přípravy jídel a nápojů, služby v oblasti pohostinství, snack-bary, tapas bary, turistické restaurace, zásobování (catering), zajišťování hromadného stravování (catering).

(511) 35, 39, 43

(540)



(593) Obrazová

(111) **388594**

(220) 16.04.2021

(320) 16.04.2021

(442) 04.08.2021

- (151) 10.11.2021
(730) **SPONDEA, z.ú.**, Sýpka 1351/25, Brno, Černá Pole, 61300, CZ
(740) JUDr. Bc. Stanislav Bruncko Ph.D., Vídeňská 849/15, Brno, Štýřice, 63900
(210) O-571360
(591) Barevná
(510) (35) inzerce, organizování a zajišťování obchodních předváděcích akcí výrobků a služeb, obchodní nebo podnikatelské informace, pomoc, poradenství a poskytování konzultací v obchodní činnosti, vytváření obchodních a obchodně-informačních sítí, reklamní a propagační činnost, marketing, zprostředkování reklamní činnosti, organizování komerčních a reklamních výstav, maloobchodní a velkoobchodní služby, zprostředkování interaktivního obchodu pomocí globálních komunikačních sítí (internet), provozování elektronického obchodu prostřednictvím internetu (e-shop), a to pro služby uvedené ve třídě 41: výchova, vzdělávání, školení a vzdělávání, pořádání a realizace workshopů (vzdělávání), služby v oblasti vzdělávání, pořádání vzdělávacích soutěží, organizování výukových činností, organizování vzdělávacích programů pro mládež, organizování vzdělávacích akcí, organizace, pořádání a vedení seminářů, přednášek a kurzů pro dospělé i pro děti zaměřených na práci s dětmi v rodičovském konfliktu, poradenství rodičům při řešení výchovných nebo jiných problémů souvisejících s péčí o děti, poradenství rodičům v rodičovském konfliktu a pro služby uvedené ve třídě 45: sociální poradenství, sociálně právní poradenství, právní poradenství o sociálně právní ochraně dětí; (41) výchova, vzdělávání, školení a vzdělávání, pořádání a realizace workshopů (vzdělávání), služby v oblasti vzdělávání, pořádání vzdělávacích soutěží, organizování výukových činností, organizování vzdělávacích programů pro mládež, organizování vzdělávacích akcí, organizace, pořádání a vedení seminářů, přednášek a kurzů pro dospělé i pro děti zaměřených na práci s dětmi v rodičovském konfliktu, poradenství rodičům při řešení výchovných nebo jiných problémů souvisejících s péčí o děti, poradenství rodičům v rodičovském konfliktu; (45) sociální poradenství, sociálně právní poradenství, právní poradenství o sociálně právní ochraně dětí.

(511) 35, 41, 45
(540)



(593) Obrazová

- (111) **388595**
(220) 22.04.2021
(320) 22.04.2021
(442) 04.08.2021
(151) 10.11.2021
(730) **ID.Net Limited**, 37 Queen's Road Central, Yu To Sang Building Room 403, Hongkong, HK
(740) Petra Walderová, advokátní kancelář, Mgr. Petra Walderová, advokátka, Krakovská 1366/25, Praha 1, Nové Město, 11000
(210) O-571528
(591) Barevná
(510) (9) nahraný obsah (počítačové programy, data a informace), stahovatelný software interaktivní zábavy na hraní videoher, stahovatelný software interaktivní zábavy na hraní počítačových her, počítačový software ke stažení pro ověření totožnosti a věku, počítačový software ke stažení pro použití při získávání a ověřování informací; (38) vysílání kabelové televize, přenos podcastů, vysílání videa, služby přenosu videa na vyžádání, služby webového vysílání nebo televizní vysílání; (41) poskytování online informací v oblasti zábavy týkající se počítačových her, poskytování online

počítačových her, poskytování online informací vztahujících se k počítačovým hrám a počítačovým vylepšením her, zábava, zábavní služby, jmenovitě poskytování online videoher, poskytování dočasně používaní elektronických her bez možnosti stažení, poskytování informací prostřednictvím webových stránek s hrami a hlavolamy, žádná z výše uvedených služeb není ve vztahu k vysílání programů prostřednictvím globální počítačové sítě, poskytování zábavy prostřednictvím podcastů; (42) poskytování služeb v oblasti ověřování uživatelů prostřednictvím technologií s jediným přihlášením k on-line softwarovým aplikacím, poskytování služeb v oblasti ověřování uživatelů s využitím hardwarových a softwarových biometrických technologií v elektronickém obchodu, služby ověřování, kódování, dekódování a ověřování informací, zpráv a dat, software jako služba (SAAS) zahrnující software pro elektronické ověřování identifikace uživatelů, včetně ověření věku, služby ověřování a ověřování totožnosti a věku, jmenovitě poskytování služeb ověřování uživatelů pomocí digitální technologie pro usnadnění zabezpečeného a ověřeného přístupu uživatelů na webové stránky, které nabízejí služby a produkty s věkovým omezením, poskytování autentizace osobních informací, jmenovitě služby ověřování dat, žádná z výše uvedených služeb není ve vztahu k vysílání programů prostřednictvím globální počítačové sítě, hosting podcastů.

(511) 9, 38, 41, 42
(540)



(593) Obrazová

- (111) **388596**
(220) 26.04.2021
(320) 26.04.2021
(442) 04.08.2021
(151) 10.11.2021
(730) **Jakub Šenk**, Hvozdecká 998/23, Brno, Žebětín, 64100, CZ
(740) Mgr. František Hynek, advokát, Mgr. František Hynek, Tábor 2333/8, Brno, Žabovřesky, 61600
(210) O-571605
(510) (17) izolační a bariérové výrobky a materiály; (20) vnitřní žaluzie a rolety, a příslušenství k záclonám a vnitřním žaluziím a roletám, dveřní kliky z plastu, dveřní kliky ze dřeva, dveřní panty (nekovové), dveřní závěsy (nekovové), kování pro dveře, brány, okna - to vše nekovové, nekovové panty; (22) výrobky z textilií a textilních vláken; (24) textilní výrobky a náhradní součásti pro textilní výrobky; (35) reklamní, marketingové a propagační služby, pomoc v obchodní a podnikatelské činnosti, management a administrativní služby, služby obchodního zprostředkování a poradenství v oboru prodeje výrobků a poskytování služeb; (38) telekomunikační služby; (42) služby v oblasti informačních technologií.
(511) 17, 20, 22, 24, 35, 38, 42
(540)



(593) Obrazová

- (111) **388597**
(220) 29.04.2021
(320) 29.04.2021
(442) 04.08.2021
(151) 10.11.2021
(730) **Folta Pavel**, Štěpánov 119, Valašské Meziříčí, 75701, CZ
(740) Mgr. Zuzana Jugová, Podlesí 277, Valašské Meziříčí, 75701
(210) O-571701

(510) (28) atrakce do zábavních parků, autička na dálkové ovládní (hračky), autička na hraní, balónky na hraní, brusle na led, bublifuky (hračky), činky, deskové a společenské hry, šachovnice, dětské tříkolky (hračky), domečky pro panenky, draci, drony (hračky), golfové hole, bagy a rukavice, gymnastické a tělocvičné nářadí, hokejky, horolezecké stupačky, hrací automaty, hrací karty, hračky pro domácí zvířata, kolečkové brusle, kolečkové lyže, kajaky na moře, karnevalové masky, klouzačky, ručně ovládané konzole pro videohry, kouzelnické potřeby, kuželky (hra), kulečnické stoly, tága, koule a počítačidla, kulíčky (hra), létající talíře (hračky), loutky a marionety, luky na lukostřelbu, lyže a lyžařské hole, vodní lyže, snowboardy, obaly a tašky na lyže a snowboardy, míče na hraní, modely hraček a vozidel, panenky a potřeby pro panenky (zejména oblečení, lahvičky, kočárky, postýlky, domečky a pokojíčky), létací draci, ozdoby na vánoční stromček (s výjimkou osvětlení a cukrovinek), paraglidy, rukávky a pásy na plavání, plavecké a potápěčské ploutve, plovací vesty, plyšové hračky, posilovací stroje, vybavení pro lukostřelbu, prkna na bodyboarding, paddleboarding, surfing a windsurfing, puzzle, rehabilitační stroje, rakety (sportovní náčiní), rukavice zhotovené za účelem pro sport a hry, rybářské náčiní, sáně (sportovní předměty), stavebnice (hračky), stírací losy, koloběžky a díly na koloběžky (hračky), freestyle koloběžky (hračky), elektrické koloběžky (hračky), skateboardy, longboardy, waveboardy, pennyboardy, hoverboardy a jejich díly, rampy a překážky jako vybavení sportovišť, skateparků, sportovních areálů a hřišť, kolenní, loketní a holenní chrániče, zábavné a žertovné předměty, hlavolamy, frisbee, pogo, kendama, yoyo, spin top, zbraně a náboje na paintball; (35) administrativní služby, aktualizace reklamních materiálů, analýza nákladů a cen, zasílání reklamních materiálů, externí správa společností, fakturace, kopírování dokumentů, grafická úprava pro reklamní účely, nábor zaměstnanců, obchodní průzkum, obchodní zprostředkovatelské služby, oceňování podniků, online reklama, optimalizace návštěvnosti webových stránek, pomoc při řízení obchodní činnosti, poradenské služby pro obchodní vedení, poradenství v oblasti komunikačních strategií, poradenství v oblasti řízení obchodní činnosti, pořádání módních přehlídek, výstav a veletrhů pro obchodní a reklamní účely, poskytování obchodních informací, poskytování uživatelských recenzí pro komerční nebo reklamní účely, PPC reklama, pronájem billboardů, pronájem kancelářských strojů a zařízení, pronájem prodejních automatů, pronájem prodejních stánků, pronájem reklamního materiálu a reklamních ploch, průzkum trhu, provádění podnikových auditů, příprava a podávání daňových příznání, psaní reklamních textů, psaní scénářů pro reklamní účely, psaní životopisů pro jiné osoby, řízení obchodní činnosti, sestavování katalogů pro obchodní a reklamní účely, sestavování statistiky, sjednávání a uzavírání obchodních smluv, služby odborníka na výkonnost podniku, služby v oblasti firemní komunikace, služby v oblasti obchodního lobbingu, služby v oblasti vztahů s médii, správa zákaznických věrnostních programů, srovnávání cen, styk s veřejností, těsnopis, účetnictví, vedení dražeb, vedení počítačové evidence, vyhledávání sponzorů, zařízení předplatného, zpracování textu, zprostředkování dovozu a vývozu, zprostředkování obchodních informací, propagace a reklamy, zprostředkování zaměstnání, reklama a propagace, marketing, obchodní činnost a maloobchod a velkoobchod a internetový prodej, vše s výše uvedenými výrobky ve třídě 28; (41) pořádání společenských, zábavních, vzdělávacích a sportovních akcí, pořádání sportovních kurzů a kempů, pořádání sportovních soutěží a závodů, pořádání a vedení konferencí a kongresů, workshopů a osobních vzdělávacích fór, provozování skateparků, sportovních zařízení a hřišť, informace o možnostech rekreace, rozptýlení a zábavy, zábavné a sportovní kluby, zábavní parky, prázdninové tábory (zábava), vydávání knih a publikací, elektronické publikování, dálkové vzdělávání, diskotéky, divadelní představení, filmová a hudební distribuce a projekce, fotografování, kaligrafické služby, karaoke, knihovnické služby, koučink, malování na obličeji, měření času při sportovních akcích, modelingové služby pro umělce, obrazové zpravodajství, plánování večírků, poradenství pro volbu povolání, pořádání plesů a soutěží (vzdělávacích nebo zábavních), pořádání výstav pro kulturní účely, poskytování filmů, videí, hudby a televizních programů bez možnosti stažení, poskytování uživatelských hodnocení pro zábavní nebo kulturní účely, praktický výcvik, pronájem audio zařízení, pronájem dekorací, pronájem kinematografických přístrojů, rozhlasových a televizních přijímačů, pronájem videokamer, pronájem sportovišť a stadionů, pronájem tréninkových simulátorů, provozování heren a kasin, provozování muzeí a zoologických zahrad, překladatelské služby, předávání know-how, psaní a skládání písní, psaní scénářů (vyjma reklamních), půjčování audionahrávek, videonahrávek a filmů, herního vybavení, hraček, sportovního vybavení, rozhlasová, televizní a estrádní zábava, služby diskžokejů, služby filmového a nahrávacího studia, služby nočního klubu (zábava), služby posuzování fyzické zdatnosti pro tréninkové účely, služby reportérů,

soukromá výuka, titulkování, tlumočení vč. tlumočení znakové řeči, turistické prohlídky s průvodcem, vedení kurzů kondičního cvičení, vzdělávací služby.

(511) 28, 35, 41

(540)

SCT

(592) Slovní

(111) **388598**

(220) 04.05.2021

(320) 04.05.2021

(442) 04.08.2021

(151) 10.11.2021

(730) **Modul IS s.r.o.**, Dopravní 139/33, Plzeň, Nová Hospoda, 31800, CZ

(210) O-571784

(591) Barevná

(510) (35) pomoc v obchodní a podnikatelské činnosti, management a administrativní služby, poskytování spotřebitelského poradenství ve vztahu k software; (36) pojištění, pojišťovací poradenství, pojišťovací služby; (42) vytváření softwaru, tvorba software, software jako služba (SaaS), konzultační služby v oboru software jako služba (SaaS), webhostingové služby a pronájem softwaru, technologické konzultace.

(511) 35, 36, 42

(540)



(593) Obrazová

(111) **388599**

(220) 07.05.2021

(320) 07.05.2021

(442) 04.08.2021

(151) 10.11.2021

(730) **POST BELLUM, z. ú.**, Španělská 1073/10, Praha 2, Vinohrady, 12000, CZ

(740) Mgr. Markéta Shubik, Nad hradním vodojemem 63/75, Praha 6, Střešovice, 16200

(210) O-571887

(510) (9) audio nahrávky, nahraná videa s filmy, paměťová zařízení a média, stahovatelné elektronické publikace, nosiče dat, nosiče zvukových nahrávek, animované filmy, nahrané filmy, zvukové záznamy, databáze, elektronické databáze, software, mobilní aplikace; (16) tiskoviny, knihy, vzdělávací publikace, tištěné publikace, tištěné reklamy, reklamní plakáty, časopisy, brožury, letáky, kalendáře, diáře; (35) reklama, reklamní služby na podporu informovanosti veřejnosti o sociálních otázkách, reklamní, marketingové a propagační služby, rozšiřování reklamních materiálů, sběr dat, telefonické objednávkové služby pro třetí osoby, zpracování, systematizace a správa dat; (36) poskytování vzdělávacích stipendií, služby v oblasti finančních grantů, finanční informace, údaje, poradenské a konzultační služby, získávání finančních prostředků, zajišťování financí pro humanitární projekty, získávání prostředků pro charitativní účely, finanční sponzoring, investiční služby, správa majetku, správa nemovitého majetku, finanční převody a transakce a platební služby; (41) vzdělávání a výuka, poskytování vzdělání, pořádání a vedení přednášek, organizování workshopů a seminářů, organizování vzdělávacích akcí, sportovní a kulturní aktivity, organizování školení, knihovní archivní služby, nakladatelské služby, služby vydavatelství (včetně vydávání elektronických publikací), knihovnické služby, rozhovory se současnými osobnostmi ke vzdělávacím účelům, produkce rozhlasové zábavy, projekce filmů, výroba filmů, služby muzeí (prezentace, výstavy), divadelní služby.

(511) 9, 16, 35, 36, 41

(540)

Příběhy našich sousedů

(592) Slovní

- (111) **388600**
(220) 19.05.2021
(320) 19.05.2021
(442) 04.08.2021
(151) 10.11.2021
(730) **Majuková Kateřina**, Jugoslávská 2843/47, Ostrava, Zábřeh, 70030, CZ
(740) Ing. Pavel Nádvořík s.r.o., Klínová 620/1, Ostrava, Hulváky, 70900
(210) O-572123
(591) Barevná
(510) (16) tiskárenské potřeby a potřeby pro vázání knih, kroužková vazba, hřbet (vazba dokumentů), knižní vazby, rezačky na papír, výrobky z papíru a lepenky (nezpracované, částečně zpracované nebo pro papírenství nebo potisk) a výrobky z těchto materiálů, a to přání, pohlednice, obrázky, papírové dekorace, figurky a zvířátka z papíru, papírové krabice, krabičky, tašky a pytlíky, krepovaný papír, kartonové krabice a obaly z vlnité lepenky, razítka; (35) kopírování dokumentů, kopírování papírových spisů, reklamní, marketingové a propagační služby, konzultace v oblasti reklamy a marketingu, zprostředkování propagace, příprava reklamních materiálů, rozšiřování reklamních, marketingových a propagačních materiálů, šíření reklamy pro třetí osoby, navrhování reklamních log, tvorba reklamních předmětů a reklam, navrhování reklamních materiálů; (40) tisk, tisk reklamních materiálů, tisk plakátů, tisk textů a/nebo obrázků na papír nebo zboží, zakázkový tisk názvů a log společností pro propagační a reklamní účely na zboží druhých, digitální tisk, ofsetový tisk, zakázkový potisk vizitek, hlavičkového papíru a obálek, potisk textilií, potisk samolepek, bannerů, plakátů a cedulí pro reklamní účely, potisk materiálů, včetně propagačních předmětů, dárkových předmětů a reklamních dárkových předmětů, potisk výrobků jako jsou sluchátka, magnetické, diskové a optické nosiče obrazu, zvuku a dat, držáky a pouzdra na mobilní telefony, chytré telefony, notebooky, tablety a jiná podobná mobilní telekomunikační a multimediální zařízení, laptopy, tablety a jiná podobná (mobilní) telekomunikační a multimediální zařízení a jiné propagační předměty a výrobky, zakázková výroba papírenského zboží a vizitek pro třetí osoby, nanášení popsaných fólií a fóliových nápisů, psaní nápisů, hlubotisk, fotografický lept tiskovin, fotografický lept na oděvy, fotografický lept výrobků pro domácnost, dokončovací tiskařské práce (vazba), vazba knih, dokončovací tiskařské práce (řezání), vázání dokladů, laminování, kopírování fotografií, vyvolování a zpracování fotografií, služby týkající se rytí na gumová razítka; (42) digitalizace dokumentů (skenování), návrhářství, grafický design, tvorba grafických návrhů, design domovských a webových stránek, návrhy log, služby v oblasti designu obchodních značek, individualizované a/nebo zakázkové navrhování vizitek, hlavičkových papírů a obálek, formulářů, brožur, razítek, jmenovek a odznaků, kalendářů a blahopřání, grafické návrhy propagačních materiálů.

(511) 16, 35, 40, 42
(540)



(593) Obrazová

- (111) **388601**
(220) 19.05.2021
(320) 19.05.2021
(442) 04.08.2021
(151) 10.11.2021
(730) **ČKB Strojírenská s.r.o.**, Jana Zajíce 953, Pardubice, Studánka, 53012, CZ
(740) Mgr. PETR ŽIŽKA, advokátní kancelář, Mgr. Petr Žižka, Sedláčkova 209/16, Plzeň, Vnitřní Město, 30100
(210) O-572148
(510) (7) broušící stroje (na obrábění kovů), lapovací stroje na obrábění kovů, zařízení na obrábění, stroje pro obrábění plastů, centra na obrábění kovů, stroje na obrábění kovů, mechanické lisy (na obrábění kovu), honovací stroje (na obrábění kovů), hoblovací stroje (na obrábění kovů), robotické mechanismy na obrábění kovů, hydraulické lisy (na obrábění kovů), svislé obrázečky (na obrábění kovu), protahovací stroje na obrábění kovů, tvářecí stroje (na obrábění kovů), robotické lisy na obrábění kovu, děrovací lisy (na obrábění kovů), olejové hydraulické lisy (na obrábění kovů), přesné obráběcí stroje na obrábění obrobků, stroje pro soustružení, stroje na čelní soustružení, hlavice na příčné soustružení, nástroje na frézování (stroje,

stroje pro odvalovací frézování, obráběcí stroje na frézování, motory na frézování a broušení, příslušenství na frézování sněhu pro vozidla, průmyslové robotické stroje na frézování textilií, stroje na broušení podlah, stroje na přesné broušení, stroje na smirkové broušení, elektrické stroje na broušení, míchačky na beton (stroje), míchačky cementu na cementování vrtů, kompaktoři (lisovací stroje), stavební stroje, stacionární stroje na lisování asfaltu, silniční válcovací stroje, silniční válce, míchačky na beton [stroje], stavební stroje na beton, stavební stroje (silniční), stroje na dláždění betonem, stroje na konečnou úpravu betonu, stroje na míchání asfaltu, stroje na opravu a údržbu silnic a chodníků, stroje na pokládání asfaltu, stroje na pokládání betonu, stroje na pokládání obrubníků, stroje na pokládání potrubí, stroje na přípravu asfaltu, stroje na ražení tunelů, stroje na stavbu silnic, stroje na stavbu železnic, stroje na výrobu asfaltu, čerpadla, kompresory a fukary, manipulační zařízení, stroje a obráběcí stroje na zpracování materiálů a pro výrobu, stroje, obráběcí stroje a elektrické stroje a přístroje určené k upevňování a spojování, tvarovací a modelovací stroje, motory, hnací stroje a části strojů, ovládací mechanismy strojů a motorů, stroje a obráběcí stroje používané v nouzových a záchranných situacích; (37) stavebnictví a demolicí staveb, aplikace podkladových vrstev, aplikace vodotěsných obkladů, asfaltování, bagrování zeminy, betonování, bourání budov, budování infrastruktury, budování staveb, dekorace budov (služby), demoliční služby, služby broušení, čištění nebo broušení pemzou, instalační a montážní služby, čištění, opravy a údržba obráběcích strojů, instalace, montáž, údržba a opravy výtahů a zdvižů, sklenářské služby, instalace, montáž, údržba a opravy skel, oken a žaluzií, údržba a opravy budov, čištění interiérů a exteriérů budov; (40) obrábění kovů, zpracování (obrábění) kovů, obrábění dřeva na soustruhu, frézování, broušení, optické broušení, leštění, broušení, leštění broušením, zpracování a přeměna kovů.

(511) 7, 37, 40
(540)

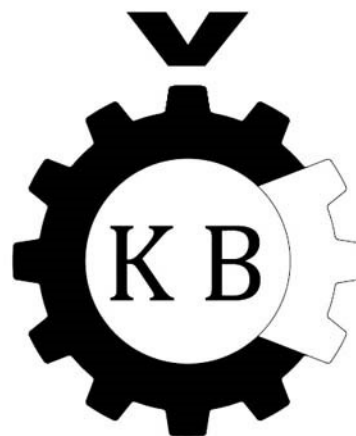

STROJÍRENSKÁ
S.R.O.

(593) Obrazová

- (111) **388602**
(220) 20.05.2021
(320) 20.05.2021
(442) 04.08.2021
(151) 10.11.2021
(730) **Kofola ČeskoSlovensko a.s.**, Nad Porubkou 2278/31a, Ostrava, Poruba, 70800, CZ
(740) Rott, Růžička & Guttmann a spol., Vyskočilova 1566, Praha 4, Michle, 14000
(210) O-572166
(591) Barevná
(510) (9) počítačový software, hardware; (25) oděvy, obuv, pokrývky hlavy; (32) nealkoholické nápoje, energetické nápoje, ochucené vody; (41) sportovní

činnost, organizování sportovních soutěží, veřejná hudební produkce, provozování her on-line, provoz heren, služby v oblasti hazardních her.

(511) 9, 25, 32, 41
(540)



(593) Obrazová

(111) **388603**

(220) 20.05.2021
(320) 20.05.2021
(442) 04.08.2021
(151) 10.11.2021

(730) **Univerzita J. E. Purkyně v Ústí nad Labem**, Pasteurova 3544/1, Ústí nad Labem, Ústí nad Labem-centrum, 40001, CZ

(210) O-572185

(591) Barevná

(510) (35) reklama, marketing a propagační služby; (41) zveřejňování, oznamování a psaní textů (s výjimkou reklamních); (42) vědecké a technologické služby.

(511) 35, 41, 42
(540)



MANUFACTURING TECHNOLOGY
Engineering Science and Research Journal

(593) Obrazová

(111) **388604**

(220) 20.05.2021
(320) 20.05.2021
(442) 04.08.2021
(151) 10.11.2021

(730) **BonumFinem s.r.o.**, Zikova 706/9, Praha 6, Dejvice, 16000, CZ

(740) Bedrna a partneři s.r.o., advokátní kancelář, JUDr. Lucie Horčíčková, Jednořadá 1051/53, Praha 6, Bubeneč, 16000

(210) O-572189

(591) Barevná

(510) (35) reklama v oblasti poskytování zdravotní a ošetrovatelské péče, propagační činnost, reklama, zasílání reklamních a propagačních materiálů zákazníkům, vydávání reklamních, propagačních a inzertních textů, pomoc při řízení obchodní činnosti, poradenství v obchodní činnosti, obchodní administrativy, kancelářské práce, organizování výstav a veletrhů k obchodním a reklamním účelům; (41) vzdělávání a školení v oblasti poskytování sociální a zdravotní péče; (44) zdravotní a ošetrovatelská péče, pečovatelská služba, poskytování zdravotních a rehabilitačních služeb pro potřebné osoby v jejich domácím prostředí, poskytování ošetrovatelské péče osobám po propuštění ze zdravotnických zařízení, péče o hygienu osob, poskytování fyzioterapeutických služeb, poskytování komplexní terminální péče nevléčitelně nemocným, domácí hospicová péče,

poskytování domácí plicní ventilace, poskytování eliminačních metod v domácím prostředí, cévkování osob, nácvik aplikace léků, podávání infúzí, podávání analgetik, vitaminová terapie, antibiotická terapie, intravenózní terapie, péče o periferní a centrální žilní vstupy, aplikace enterální výživy, hydrocolon terapie, odběry krve a moči a zpracování biologického materiálu, oxygenoterapie, psychologické služby, kontrola příjmu stravy a tekutin u pacientů, půjčování zdravotnických potřeb a pomůcek spadající do této třídy.

(511) 35, 41, 44
(540)



...více než DOMÁCÍ ZDRAVOTNÍ PÉČE

(593) Obrazová

(111) **388605**

(220) 20.05.2021
(320) 20.05.2021
(442) 04.08.2021
(151) 10.11.2021

(730) **BonumFinem s.r.o.**, Zikova 706/9, Praha 6, Dejvice, 16000, CZ

(740) Bedrna a partneři s.r.o., advokátní kancelář, JUDr. Lucie Horčíčková, Jednořadá 1051/53, Praha 6, Bubeneč, 16000

(210) O-572190

(591) Barevná

(510) (35) reklama v oblasti poskytování zdravotní a ošetrovatelské péče, propagační činnost, reklama, zasílání reklamních a propagačních materiálů zákazníkům, vydávání reklamních, propagačních a inzertních textů, pomoc při řízení obchodní činnosti, poradenství v obchodní činnosti, obchodní administrativy, kancelářské práce, organizování výstav a veletrhů k obchodním a reklamním účelům; (41) vzdělávání a školení v oblasti poskytování sociální a zdravotní péče; (44) zdravotní a ošetrovatelská péče, pečovatelská služba, poskytování zdravotních a rehabilitačních služeb pro potřebné osoby v jejich domácím prostředí, poskytování ošetrovatelské péče osobám po propuštění ze zdravotnických zařízení, péče o hygienu osob, poskytování fyzioterapeutických služeb, poskytování komplexní terminální péče nevléčitelně nemocným, domácí hospicová péče, poskytování domácí plicní ventilace, poskytování eliminačních metod v domácím prostředí, cévkování osob, nácvik aplikace léků, podávání infúzí, podávání analgetik, vitaminová terapie, antibiotická terapie, intravenózní terapie, péče o periferní a centrální žilní vstupy, aplikace enterální výživy, hydrocolon terapie, odběry krve a moči a zpracování biologického materiálu, oxygenoterapie, psychologické služby, kontrola příjmu stravy a tekutin u pacientů, půjčování zdravotnických potřeb a pomůcek spadající do této třídy.

(511) 35, 41, 44

(540)

bonumfinem
...více než DOMÁCÍ ZDRAVOTNÍ PÉČE

(593) Obrazová

- (111) **388606**
(220) 20.05.2021
(320) 20.05.2021
(442) 04.08.2021
(151) 10.11.2021
(730) **Tire Machinery and Engineering Company, s.r.o.**, Hlavní 101, Třebotov, 25226, CZ
(740) Mgr. Zuzana Jugová, Podlesi 277, Valašské Meziříčí, 75701
(210) O-572191
(510) (12) jízdní kola a jejich příslušenství, a to velopláště, veloduše, brzdy na jízdní kola, cyklistické doplňky, a to materiál na opravu duší, pumpičky; (21) lahve na pití pro sportovní účely; (25) oděvy, obuv, pokrývky hlavy, sportovní dresy, rukavice a ponožky; (28) sportovní chrániče; (35) velkoobchodní a maloobchodní prodej s výrobky uvedenými výše ve třídách 12, 21, 25 a 28.
(511) 12, 21, 25, 28, 35
(540)

zleen

(593) Obrazová

- (111) **388607**
(220) 20.05.2021
(320) 20.05.2021
(442) 04.08.2021
(151) 10.11.2021
(730) **Tire Machinery and Engineering Company, s.r.o.**, Hlavní 101, Třebotov, 25226, CZ
(740) Mgr. Zuzana Jugová, Podlesi 277, Valašské Meziříčí, 75701
(210) O-572192
(510) (12) jízdní kola a jejich příslušenství, a to velopláště, veloduše, brzdy na jízdní kola, cyklistické doplňky, a to materiál na opravu duší, pumpičky; (21) lahve na pití pro sportovní účely; (25) oděvy, obuv, pokrývky hlavy, sportovní dresy, rukavice a ponožky; (28) sportovní chrániče; (35) velkoobchodní a maloobchodní prodej s výrobky uvedenými výše ve třídách 12, 21, 25 a 28.
(511) 12, 21, 25, 28, 35
(540) **ZLEEN**
(592) Slovní

- (111) **388608**
(220) 23.05.2021
(320) 23.05.2021
(442) 04.08.2021
(151) 10.11.2021
(730) **FANTAZMA, spol. s r.o.**, Karlova 186/8, Praha 1, Staré Město, 11000, CZ
(740) BOHEMIA PATENT, Ing. Jana Vanděliková, Petrská 1136/12, Praha 1, Nové Město, 11000
(210) O-572228
(510) (9) data, databáze a jiné informační produkty na magnetických, elektronických, a optických nosičích, související software a hardware, nosiče dat všeho druhu spadající do třídy 9, elektronické a datové sítě,

elektronické multimediální aplikace, 3D animace, multimediální informační katalogy, elektronické časopisy, elektronická periodika a knihy v elektronické podobě, filmy i ke stažení, kinematografické filmy i ke stažení, nosiče záznamů nahrané, obsah médií, nahraná videa, nahrané filmy, audioprogramy, audiovizuální díla na nosičích, audiovizuální díla ke stažení, software pro počítače, programové vybavení pro informační technologie a pro komunikaci, programové vybavení umožňující elektronické obchodování, programy pro videohry, nahraný software na CD a DVD discích a magnetických médiích, magnetické disky, optické disky, zařízení pro zpracování informací, systémy informačních technologií zařazené do třídy 9, systémy výpočetní, komunikační a informační techniky zařazené ve třídě 9, vybavení pro audio, video a DTP studia spadající do této třídy; (16) pohledy ilustrované se zvukovou nahrávkou, periodické a neperiodické tiskoviny, zejména knihy a časopisy, reklamní, propagační a informační materiály na papírovém nosiči, zejména katalogy, prospekty, plakáty, letáky, pohlednice, fotografie a jiná grafická díla, grafické reprodukce, kartografická díla, papírové a lepenkové obaly, obálky, základací mapy a tašky z papíru a plastu v jiné třídě nezařazené, reklamní předměty z papíru, papírové vložky a vložky, samolepky, transparenty z papíru a plastu, vývěsní štíty z papíru nebo lepenky, psací potřeby, pouzdra na psací potřeby a dokumenty, kalendáře, diáře, sešity, obtisky, záložky, bloky, fotoalba, drobné kancelářské potřeby z papíru, plastu a kovu v rámci této třídy, vstupenky, účtenky, šatní lístky, tištěné jídelní, nápojové a nabídkové lístky; (35) propagační, reklamní a inzertní činnost, předvádění zboží, reklamní agentura, aktualizování, rozšiřování a zaslání reklamních materiálů, především letáků, prospektů, katalogů, periodických i neperiodických publikací, tiskovin a různých vzorků, pronájem reklamní plochy, vydávání reklamních textů, rozhlasová a televizní reklama, venkovní reklama, organizace a pořádání výstav ke komerčním a reklamním účelům, příprava obchodních elektronických pozvánek, prezentace hokejových utkání a mistrovství, prezentace uživatelů na stránkách world wide web, na počítačové síti internet, komerční využití internetu v oblastech komerčních internetových médií a obchodních informačních služeb v oblasti výše uvedených výrobků ve tř. 9 a 16 a služeb ve tř. 35 a 41 tohoto seznamu, on-line inzerce, obchodní vedení umělecké agentury divadla, merchandising, franchising; (41) provozování umělecké a divadelní činnosti pro všechny věkové kategorie veřejnosti, pořádání a organizování muzikálů, divadel, kulturních produkcí a veřejných scénických vystoupení (provádění dramatických a jiných uměleckých děl výkonnými umělci) v tuzemsku či zahraničí, včetně zajišťování veškerých služeb a činností souvisejících s realizací uvedených divadelních představení a kulturních produkcí, zprostředkování vstupenek, pořádání kulturních výstav v prostorách divadla pro všechny věkové kategorie veřejnosti, nakladatelská a vydavatelská činnost, včetně tisku programů divadla, pronájem divadelních dekorací, živá představení pro zábavu, pronájem divadelních sálů, výroba divadelních a jiných kulturních představení, předprodej vstupenek, plánování a organizování večírků, organizování a vedení seminářů, pronájem koncertních sálů a sálů, organizování plesů.

(511) 9, 16, 35, 41

(540)

Láska je láska

(592) Slovní

- (111) **388609**
(220) 22.05.2021
(320) 22.05.2021
(442) 04.08.2021
(151) 10.11.2021
(730) **Gabčová Barbora**, Hornická 324, Stráž pod Ralskem, 47127, CZ
(740) JUDr. Ing. Soňa Sedláčková, advokátka, Čechova 285/21, Praha 7, Bubeneč, 17000
(210) O-572233
(510) (41) služby v oblasti vzdělávání, zábavy a sportu, zveřejňování, oznamování a psaní textů s výjimkou reklamních, zábava, hudební zábava, filmová zábava, audio zábava, zábava, pobavení, prázdninové tábory [zábava], plánování večírků [zábava], zábava (informace o -), televizní zábava, zábava prostřednictvím telefonu, zábava poskytovaná prostřednictvím internetu, on-line interaktivní zábava, zábava ve formě etnických festivalů, plánování a organizace večírků [zábava], zvuková, obrazová a multimediální produkce a fotografie, zvuková produkce a videoprodukce a fotografování, audioprodukce, audio a video nahrávací služby, filmová a video produkce, filmová produkce, jiná než reklamní, filmová produkce pro zábavní účely, úprava videozáznamů, zábavní služby

zaměřené na sdílení audio a video nahrávek, postprodukční editační služby v oblasti hudby, videa a filmu.

(511) 41

(540)

Roma Luma

(592) Slovní

(111) **388610**

(220) 22.05.2021

(320) 22.05.2021

(442) 04.08.2021

(151) 10.11.2021

(730) **Gabčová Barbora**, Hornická 324, Stráž pod Ralskem, 47127, CZ

(740) JUDr. Ing. Soňa Sedláčková, advokátka, Čechova 285/21, Praha 7, Bubeneč, 17000

(210) O-572237

(591) Barevná

(510) (41) služby v oblasti vzdělávání, zábavy a sportu, zveřejňování, oznamování a psaní textů s výjimkou reklamních, zábava, hudební zábava, filmová zábava, audio zábava, zábava, pobavení, prázdninové tábory [zábava], plánování večírků [zábava], zábava (Informace o -), televizní zábava, zábava prostřednictvím telefonu, zábava poskytovaná prostřednictvím internetu, on-line interaktivní zábava, zábava ve formě etnických festivalů, plánování a organizace večírků [zábava], zvuková, obrazová a multimediální produkce a fotografie, zvuková produkce a videoprodukce a fotografování, audioprodukce, audio a video nahrávací služby, filmová a video produkce, filmová produkce, jiná než reklamní, filmová produkce pro zábavní účely, úprava videozáznamů, zábavní služby zaměřené na sdílení audio a video nahrávek, postprodukční editační služby v oblasti hudby, videa a filmu.

(511) 41

(540)

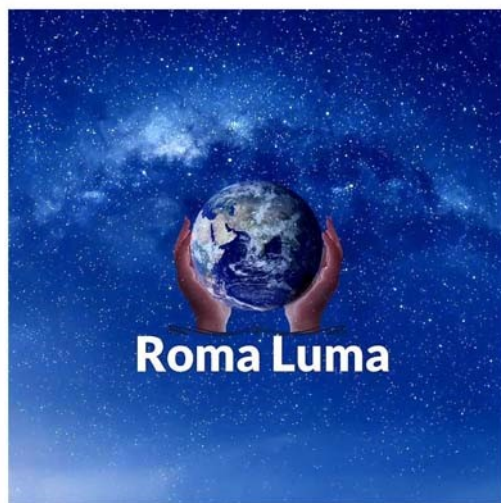

(593) Obrazová

(111) **388611**

(220) 23.05.2021

(320) 23.05.2021

(442) 04.08.2021

(151) 10.11.2021

(730) **Odermatt Matěj**, Smetanova 320, Králův Dvůr, Počaply, 26701, CZ

(740) Mgr. Bohdana Průchová, Rybná 678/9, Praha 1, Staré Město, 11000

(210) O-572241

(510) (1) rostlinné výtažky, jiné než esenciální oleje, k použití při výrobě kosmetických přípravků; (3) kosmetické přípravky, parfumerie, přípravky pro osobní hygienu, přípravky pro ústní hygienu, kosmetické přípravky pro péči o zvířata, vonné oleje a aromatické výtažky, čisticí prostředky a vonné přípravky, toaletní přípravky, obličejové a tělové emulze, emulze po holení, masti pro kosmetické použití, tělové spreje, ionizující spreje, neléčivé ústní spreje; (5) výživové doplňky, výživové přípravky pro léčebné a lékařské účely, léčivé byliny, přípravky pro fytoterapii pro lékařské účely, léčebné oleje, rostlinné výtažky pro farmaceutické účely, dietetické látky pro léčebné účely, dietetické potraviny pro léčebné účely, dietetické nápoje pro

léčebné účely, farmaceutické přípravky, tinktury pro léčebné a lékařské účely, farmaceutické přípravky, léčiva, rostlinné výtažky pro použití při výrobě doplňků stravy, rostlinné výtažky pro použití při výrobě farmaceutik, hygienické přípravky a výrobky, veterinární přípravky a výrobky (léčivé), farmaceutické krémy, léčivé a hojivé masti, masážní masti a oleje, masážní emulze, potravní doplňky pro lidskou potřebu a pro zvířata, dietní potraviny a dietetické přípravky pro léčebné nebo veterinární účely, farmaceutické výrobky pro použití při odvykání kouření, zubní přípravky a výrobky a léčebné zubní pasty, náplasti, obvazový materiál, dezinfekční přípravky, léčivé spreje, protizánětlivé spreje, léčivé ústní spreje, protialergické spreje, přípravky na dezodoraci a čištění vzduchu, přípravky proti rostlinným a živočišným škůdcům; (10) inhalátory, lékařské inhalátory, inhalátory k terapeutickým účelům, inhalátory na odpařování aromaterapeutických látek, roušky na prevenci nákazy, roušky k lékařskému použití, chirurgické roušky; (18) kabelky, peněženky a náprsní tašky, pouzdra na vizitky, karty, aktovky a pouzdra na doklady, nákupní tašky, plátěné tašky, síťové nákupní tašky; (24) ručníky, osušky, textilní ubrusy, textilní utěrky, ubrusy, textilní prostírání; (25) oděvy, trička, svetry, mikiny, košile, halenky, šortky, sukně, šaty, saka, bundy, pláště, kabáty, čelenky (oděvy), kšiltovky, kšilty, klobouky, šátky, vázanky, plážové šátky pareo, šály, ponožky, zástěry, opasky, roušky (módní oděvy), návleky, kukly, nákrčníky, rukavice, opasky, spodní prádlo, obuv; (29) jedlé oleje a tuky; (30) pekárenské výrobky, cukrovinky, čokoláda a zákusky, káva, čaj, kakao a jejich náhražky, cukr, přírodní sladidla, sladké polevy a náplně, výrobky z včelích produktů, zmrzlina, mražené jogurty a sorbety, zpracované obilí, škrob a produkty z nich vyrobené, cereálie, pečící přípravky; (31) rostliny, sušené rostliny, semena, cibulky a sazenice k pěstování rostlin, krmivá a potrava pro zvířata, podestýlky a stelivo pro zvířata; (32) nealkoholické nápoje, pivo a pivovarnické výrobky, přípravky pro výrobu nápojů; (34) tabák a tabákové výrobky (včetně náhražek), kuřácké potřeby, osobní vaporizéry a elektronické cigarety a příchutě a roztoky pro ně; (35) obchodní zprostředkovatelské služby a služby pro maloobchod a velkoobchod s výživovými doplňky, léčivými bylinami, přípravky pro fytoterapii pro lékařské účely, léčebnými oleji, rostlinnými výtažky pro farmaceutické účely, dietetickými látkami pro léčebné účely, dietetickými potravinami pro léčebné účely, dietetickými nápoji pro léčebné účely, farmaceutickými přípravky, rostlinnými výtažky pro použití při výrobě doplňků stravy, farmaceutik a kosmetických přípravků, služby pro maloobchod a velkoobchod prostřednictvím internetu s výživovými doplňky, léčivými bylinami, přípravky pro fytoterapii pro lékařské účely, léčebnými oleji, rostlinnými výtažky pro farmaceutické účely, dietetickými látkami pro léčebné účely, dietetickými potravinami pro léčebné účely, dietetickými nápoji pro léčebné účely, farmaceutickými přípravky, rostlinnými výtažky pro použití při výrobě doplňků stravy, farmaceutik a kosmetických přípravků, reklama, marketing, pořádání akcí pro obchodní či reklamní účely, služby v oblasti obchodního managementu, obchodní administrativa; (42) výzkum vztahující se k pěstování rostlin; (44) pěstování rostlin, pěstování plodin, pěstování rostlin ve sklenících, hydroponické pěstování rostlin, zemědělské služby, poradenství týkající se pěstování rostlin.

(511) 1, 3, 5, 10, 18, 24, 25, 29, 30, 31, 32, 34, 35, 42, 44

(540)

canamania

(592) Slovní

(111) **388612**

(220) 25.05.2021

(320) 25.05.2021

(442) 04.08.2021

(151) 10.11.2021

(730) **SIMPLYcz, s.r.o.**, Slávy Horníka 232/31, Praha 5, Košíře, 15000, CZ

(740) eLegal advokátní kancelář s.r.o., Mgr. Tomáš Pauch, advokát, Sokolovská 695/115b, Praha 8, Karlín, 18600

(210) O-572273

(591) Barevná

(510) (35) on-line maloobchodní služby zaměřené na produkty vyrobené z konopí, zejména kosmetiku, produkty pro osobní péči, potraviny, doplňky stravy či výživové přípravky (vše výše uvedené s obsahem CBD), on-line velkoobchodní služby zaměřené na produkty vyrobené z konopí, zejména potraviny, doplňky stravy, kosmetika a produkty pro osobní péči, on-line objednávkové služby, administrativní zpracování nákupních objednávek, obchodní nebo podnikatelské informace a jejich poskytování, dodavatelské služby pro třetí osoby (nákup výrobků a služeb pro jiné podniky), reklama a propagace, prezentace zboží a služeb přes internetový portál.

(511) 35

(540)



(593) Obrazová

- (111) **388613**
(220) 25.05.2021
(320) 25.05.2021
(442) 04.08.2021
(151) 10.11.2021
(730) **SIMPLYcz, s.r.o.**, Slávy Horníka 232/31, Praha 5, Košíře, 15000, CZ
(740) eLegal advokátní kancelář s.r.o., Mgr. Tomáš Pauch, advokát, Sokolovská 695/115b, Praha 8, Karlín, 18600
(210) O-572276
(591) Barevná
(510) (35) on-line maloobchodní služby zaměřené na produkty vyrobené z konopí, zejména kosmetiku, produkty pro osobní péči, potraviny, doplňky stravy či výživové přípravky (vše výše uvedené s obsahem CBD), on-line velkoobchodní služby zaměřené na produkty vyrobené z konopí, zejména potraviny, doplňky stravy, kosmetika a produkty pro osobní péči, on-line objednávkové služby, administrativní zpracování nákupních objednávek, obchodní nebo podnikatelské informace a jejich poskytování, dodavatelské služby pro třetí osoby (nákup výrobků a služeb pro jiné podniky), reklama a propagace, prezentace zboží a služeb přes internetový portál.
(511) 35
(540)



(593) Obrazová

- (111) **388614**
(220) 25.05.2021
(320) 25.05.2021
(442) 04.08.2021
(151) 10.11.2021
(730) **AXONIA, a.s.**, Bydžovská 185/2, Praha 9, Klánovice, 19014, CZ
(740) Mgr. František Mészáros, advokát, Pod Novým lesem 127/44, Praha 6, 16200
(210) O-572277
(510) (3) neléčivé kosmetické a toaletní přípravky, neléčivé přípravky pro ústní hygienu, parfumerní výrobky, éterické oleje, bělicí přípravky a další prací prostředky, přípravky na čištění, leštění, drhnutí a broušení; (5) farmaceutika, léčebné a veterinární přípravky, hygienické přípravky pro zdravotnické účely, dietetické potraviny a potraviny upravené pro léčebné či veterinární účely, potraviny pro kojenice a batolata, potravinové doplňky pro lidskou spotřebu a zvířata, náplastí, obvazové materiály a krytí, materiály pro plombování zubů, dentální vosky, dezinfekční přípravky, přípravky na hubení škůdců, fungicidy, herbicidy; (44) lékařské služby,

veterinární služby, péče o hygienu a krásu osob a zvířat, zemědělské, zahradnické a lesnické služby.

(511) 3, 5, 44

(540)

EPROZEN

(592) Slovní

- (111) **388615**
(220) 25.05.2021
(320) 25.05.2021
(442) 04.08.2021
(151) 10.11.2021
(730) **Seznam.cz, a.s.**, Radlická 3294/10, Praha 5, Smíchov, 15000, CZ
(740) PatentCentrum Sedlák & Partners s.r.o., Okružní 2824, České Budějovice, České Budějovice 3, 37001
(210) O-572284
(591) Barevná
(510) (9) přístroje kartografické, geodetické, fotografické, audiovizuální, filmové, signalizační, optické, přístroje na měření, počítání, usměrňování a kalibraci, učební a vyučovací přístroje, aparáty pro záznam, uchování, převod, přenos nebo reprodukci zvuku nebo obrazu, magnetické nebo optické nosiče zvukových nebo zvukově-obrazových záznamů, software pro počítačové hry, audiovizuální díla na nosičích, audiovizuální díla v digitální podobě, filmy, hudební díla na nosičích nebo v elektronické podobě, CD disky, DVD disky, obaly na CD disky nebo DVD disky nebo na nosiče záznamů, počítačové programy, komunikační servery (počítačový hardware), software pro správu dat a souborů a databázový software, počítačové databáze, systémy na zpracování dat, nahraný obsah (počítačové programy, data a informace), elektronické časopisy, elektronická periodika a knihy v elektronické podobě, multimediální aplikace, multimediální a informační katalogy (elektronické aplikace), aplikace pro prohlížení, zpracovávání nebo uchovávání dat v elektronické podobě, počítačové digitální mapy, elektronické mapy ke stažení, přístroje počítačového rozhraní, software pro webové aplikace a servery, elektronicky zaznamenaná data, přístroje na uchování dat, přístroje na sběr dat, přístroje na kódování dat, telekomunikační přístroje, přístroje pro vysílání, satelitní vysílací přístroje; (16) papír, lepenka, plakáty, kalendáře, pohlednice, přání, gratulace, dopisní papíry, obálky, samolepky, obtisky, poznámkové bloky, pořadače, omalovánky, activity books, balicí papír, papírové obaly, pytlíky a sáčky pro obalovou techniku z papíru, školní sešity, skicáky, tužky, pastelky, tuhy, gumy, ořezávátka, ořezávátka (strojky), penály, papírové tašky, papírové kapesníky, papírové ubrusy a ubrousky, těžítka na papíry, tiskoviny, tiskopisy, časopisy, periodika, knihy, tiskoviny z oblasti telekomunikací, tiskárenské výrobky, potřeby pro knižní vazby, kancelářské potřeby, učební pomůcky, umělecké nebo ozdobné předměty z papíru, bublinové obaly; (35) sestavování obchodních informací, analýzy obchodních informací, poskytování obchodních informací, šíření obchodních informací, sběr a systematizace dat z obchodní a podnikatelské činnosti, pomoc při řízení obchodní činnosti, průzkum trhu, šíření propagačních informací, reklamní a propagační činnost, inzertní činnost, on-line inzerce, poskytování a pronájem reklamního prostoru, pořádání výstav pro obchodní nebo komerční účely, předvádění zboží za účelem reklamy nebo prodeje, zásilkový prodej výše uvedených výrobků ve třídách 9 a 16, předvádění zboží prostřednictvím internetu za účelem reklamy nebo prodeje, propagace, reklama a marketing on-line webových stránek, rozšiřování a poskytování reklamních a inzertních materiálů, periodických a neperiodických tiskovin, zejména novin, časopisů určených pro reklamu a propagaci, prospektů, letáků, katalogů, reklamní literatury, brožur v tištěné podobě, na jiných nosných médiích či prostřednictvím sítě internet nebo jiné obdobné veřejné či neveřejné telekomunikační sítě, příprava a vývoj reklamních kampaní, služby modelingové agentury, počítačové vyhledávací služby; (38) telekomunikace, televizní vysílání, rozhlasové vysílání, digitální vysílání, televizní vysílání prostřednictvím internetu, televizní vysílání zábavných, vzdělávacích, výchovných, soutěžních, diskuzních a informačních pořadů a programů, šíření, výměna nebo získávání zpráv a informací, streaming dat, přenos datových, audio, video a multimediálních souborů, přenos souborů ke stažení a souborů streamovaných přes globální počítačovou síť, poskytování multimediálního obsahu nebo informací prostřednictvím internetu nebo jiné komunikační sítě, komunikace a přenos dat, zvuku, obrazu, audio a video obsahu prostřednictvím veřejné nebo neveřejné telekomunikační sítě včetně internetu, pomocí telefonů, mobilních telefonů, telefaxů, satelitů, počítačů, přenos elektronické pošty a přenos on-line dat, poskytování přístupu a připojení k telekomunikačním sítím, provozování veřejné nebo neveřejné telekomunikační sítě, poskytování internetového obsahu, šíření a

zpřístupňování elektronických tiskovin, časopisů, periodik, knih prostřednictvím veřejné nebo neveřejné telekomunikační sítě, internetu, shromažďování, zpracovávání a poskytování informačních služeb na internetu, poskytování elektronických nástěnek, poskytování diskusních a fór a poskytování přístupu k on-line informačním službám a databázím, tisková agentura, vysílání elektronických médií nebo informací prostřednictvím internetu nebo jiných komunikačních sítí, poskytování přístupu k internetovému portálu; (39) doprava a přeprava, fyzické skladování elektronicky uložených dat nebo dokumentů, plánování, organizování a objednávání cest elektronickými prostředky, zařízení přepravy osob pro druhé prostřednictvím on-line aplikace, navigační služby (určování polohy a určování trasy a kursu), služby v oblasti plánování tras, globální polohovací navigační systémy (GPS), navigační služby pro řidiče při cestování, poskytování turistických cestovních informací prostřednictvím internetu; (41) elektronické publikování (DTP), služby vzdělávací, služby zábavní, služby sportovní, elektronické publikování knih a časopisů, poskytování on-line publikací, digitální zpracování obrazu, tvorba a šíření audiovizuálních děl, zábavní a vzdělávací služby on-line, služby elektronické knihovny pro dodávání elektronických informací (včetně archivních informací) ve formě textů, audio a/nebo video informací, nakladatelství a vydavatelství, ediční činnost, publikační činnost, nahrávání nosičů zvukových nebo zvukově-obrazových, internetové a televizní zpravodajství, publicistika, filmová produkce (kromě reklamní), televizní programy (produkce rozhlasových a televizních programů), výroba audiovizuálních programů, pořádání zábavních, kulturních nebo vzdělávacích akcí, organizace, provozování a provádění her a soutěží, provozování kina, výstavní činnost v oblasti kultury nebo zábavy; (42) provozování internetových vyhledávačů, poskytování vyhledávačů pro získávání dat na globální počítačové síti, návrhy, strukturování a programování počítačových programů, počítačového softwaru, webových stránek, multimediálních aplikací, počítačových her, telekomunikačního softwaru, poskytování a programování programového vybavení internetových, intranetových či jiných síťových serverů, serverových stanic a systémů, instalace, zavádění, aktualizace a údržba počítačového softwaru, programování softwaru pro správu databází, programování internetových či intranetových počítačových stránek a nástěnek (webpages a websites) a internetových či intranetových aplikací, včetně jejich instalace, zavádění, aktualizace a údržby, hosting počítačových stránek, webových stránek, mobilních aplikací, hosting počítačových databází, hosting multimediálních a interaktivních aplikací, hosting digitálního obsahu, hosting počítačových dat, souborů, aplikací a informací, konverze počítačových programů a dat, meziplatformová konverze digitálního obsahu na jiné formy digitálního obsahu, konverze z fyzických na elektronická média, poskytování softwaru jako služby pro použití v souvislosti s přenosem, streamingem a stahováním dat, hudby, videí a audiovizuálního obsahu, programování multimediálních aplikací, programování počítačových 3D animací, programování interaktivních a grafických programů.

(511) 9, 16, 35, 38, 39, 41, 42
(540)

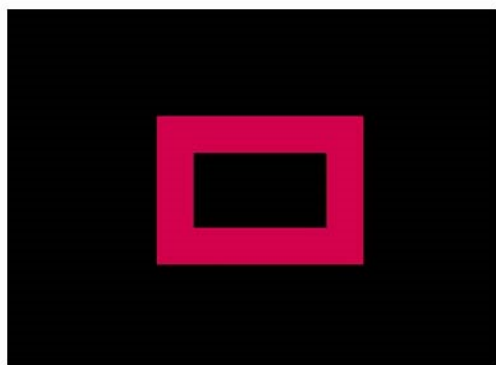

(593) Obrazová

(111) **388616**
(220) 25.05.2021
(320) 25.05.2021
(442) 04.08.2021
(511) 10.11.2021
(730) **ZM Bohemia GROUP a.s.**, E. Rošického 364/9, České Budějovice, České Budějovice 2, 37005, CZ

(740) Ing. Jarmila Javoříková, patentový zástupce, Slunečná 4566, Zlín, 76005
(210) O-572285
(510) (35) obchodní management, poradenství v oblasti řízení a organizace podniku, řízení obchodních, průmyslových a výrobních podniků, činnost organizačních a ekonomických poradců, řízení hotelů, reklamní činnost, marketingová činnost, online reklama, online marketing, obchodní průzkum, obchodní analýzy, administrativní služby, zprostředkování obchodních informací, automatizované zpracování dat, správa obchodních dat, personální služby, předvádění zboží, šíření reklamních materiálů a vzorků zboží, pořádání akcí pro obchodní či reklamní účely, podpora prodeje jiných osob; (36) finanční správa hmotného majetku, finanční správa nehmotného majetku, investiční činnosti, financování, kapitálové investice, finanční služby, realitní činnosti, správa nemovitosti, správa pozemků, finanční správa obchodních, průmyslových a výrobních podniků, poradenství v oblasti investic, realit a správy majetku zprostředkování v oblasti investic, realit a správy majetku; (42) inženýrské služby, projektová činnost, projektování v oblasti průmyslu a strojírenství, projektování ve výstavbě, poradenství v oblasti strojírenství, zprostředkování v oblasti strojírenství, technické studie a analýzy, průmyslový design, řízení jakosti, testování materiálů, výzkum ve strojírenství, vědecký a technologický výzkum, technologické poradenství, počítačové programování, programování průmyslových strojů, tvorba a správa webových stránek.

(511) 35, 36, 42
(540)



(593) Obrazová

(111) **388617**
(220) 27.05.2021
(320) 27.05.2021
(442) 04.08.2021
(511) 10.11.2021
(730) **Kořínek Petr**, K Voškovu 150, Zadní Třeboň, 26729, CZ
Kořínková Gabriela, K Voškovu 150, Zadní Třeboň, 26729, CZ
(740) zaeRkováno s.r.o., Vršovická 478/51, Praha 10, Vršovice, 10100
(210) O-572361
(510) (41) vzdělávací služby, vedení a organizování seminářů, kolokvií, kongresů a konferencí, koučink, vzdělávání dospělých, kurzy sebeuvědomění (školení), kurzy osobního rozvoje, vyučování jógy, výuka meditačních technik, elektronické publikování knih a periodik on-line, psaní textů a publikování textů (s výjimkou reklamních), psaní blogu; (44) fyzioterapie, meditace (služby), aromaterapie, masáže, hloubkové masáže, energetické masáže, těhotenské masáže, odborná péče v oblasti relaxační terapie, terapie metodami ajurvedy, služby v oblasti alternativní a čínské medicíny, základy psychohygieny (psychoterapeutické služby), poradenství v oblasti stravování a výživy, odborná péče v oblasti relaxační terapie, poradenství v oblasti zdravého životního stylu (zdravá výživa, veganská a raw výživa), poradenství v oblasti detoxikačních programů; (45) astrologické a duchovní služby, duchovní vedení, výklad karet, poskytování osobních tarotových výkladů, sestavování horoskopů, předpovídání budoucnosti.

(511) 41, 44, 45
(540)



(593) Obrazová

- (111) **388618**
(220) 29.05.2021
(320) 29.05.2021
(442) 04.08.2021
(151) 10.11.2021
(730) **Českomoravský svaz hokejbalu**, Zátokova 100/2, Praha 6, Břevnov, 16900, CZ
(210) O-572395
(591) Barevná
(510) (16) blahopřání, bloky (kancelářské potřeby), brožury, časopisy (periodika), desky na dokumenty (kancelářské potřeby), dopisní papír, formuláře (tištěné), fotografie (tištěné), grafické znázornění, grafické reprodukce, grafické tisky, kalendáře, kancelářské potřeby, s výjimkou nábytku, knihy, kroužkové bloky, kroužkové pořadače, kroužkové zápisníky, letáky, listky, manuály (návodů), obálky (papírnické zboží), omalovánky, papírnické zboží, papírové vlajky, penály, pera (kancelářské potřeby), plakáty, pohlednice, pořadače (kancelářské potřeby), potřeby na psaní, poutače z papíru nebo lepenky, prospekty, razítka, samolepky (papírnické zboží), sešity, školní potřeby (papírnické zboží), tikety, tiskoviny, tištěné publikace, tužky, záložky do knih, zápisníky, tiskoviny, časopisy, plakáty, letáky, fotografie; (25) oděvy a obuv spadající do této třídy, oděvy pro sportovce, reklamní oděvy, pokrývky hlavy, sportovní dresy; (28) sportovní potřeby a náčiní spadající do této třídy; (35) reklama a propagace; (41) vzdělávání, školení, zábava, sportovní a kulturní činnosti.
(511) 16, 25, 28, 35, 41
(540)



(593) Obrazová

- (111) **388619**
(220) 30.05.2021
(320) 30.05.2021
(442) 04.08.2021
(151) 10.11.2021
(730) **MARHOLD a.s.**, Motoristů 24, Pardubice, Svítkov, 53006, CZ
(740) Mgr. Ondřej Florián, advokát, Na Florenci 2116/15, Praha 1, Nové Město, 11000
(210) O-572396
(510) (37) výstavba, rekonstrukce a údržba budov, inženýrských sítí a jiných liniových staveb, demolice stavebních objektů, vykonávání stavebního dozoru, poskytování stavebního poradenství; (40) likvidace, recyklace a regenerace odpadních materiálů; (42) inženýrské práce ve stavebnictví a inženýrské služby ve stavebnictví, projektování staveb.
(511) 37, 40, 42
(540)



(593) Obrazová

- (111) **388620**
(220) 31.05.2021
(320) 31.05.2021
(442) 04.08.2021
(151) 10.11.2021
(730) **NOVIKO Animal Health s.r.o.**, R. Svobodové 1444, Milevsko, 39901, CZ
(740) Ing. Jarmila Javoříková, patentový zástupce, Slunečná 4566, Zlín, 76005
(210) O-572427
(510) (5) zvěrolékařské přípravky, potravinové doplňky, potravinové doplňky pro zvířata, dietetické výrobky pro zvířata, vitamínové a minerální doplňky

stravy, léčiva pro zvěrolékařské účely, biologické přípravky pro zvěrolékařské účely, chemické přípravky pro zvěrolékařské účely; (31) potraviny pro zvířata, krmivo pro zvířata, nápoje pro zvířata, přípravky posilující pro zvířata; (35) maloobchodní, velkoobchodní a elektronický prodej krmiv, potravin pro zvířata a potravinových doplňků pro zvířata, předvádění výrobků, šíření vzorků zboží.

(511) 5, 31, 35
(540)



(593) Obrazová

- (111) **388621**
(220) 02.06.2021
(320) 02.06.2021
(442) 04.08.2021
(151) 10.11.2021
(730) **ŠÉM, a.s.**, Riegrový sady 38, Praha 2, Vinohrady, 12000, CZ
(210) O-572476
(510) (41) výchova, vzdělávání, zábava, sportovní a kulturní aktivity; (43) služby zajišťující stravování a nápoje, dočasné ubytování.
(511) 41, 43

REKREAČNÍ ZAŘÍZENÍ SVATÁ KATEŘINA

(592) Slovní

- (111) **388622**
(220) 02.06.2021
(320) 02.06.2021
(442) 04.08.2021
(151) 10.11.2021
(730) **ŠÉM, a.s.**, Riegrový sady 38, Praha 2, Vinohrady, 12000, CZ
(210) O-572477
(510) (41) výchova, vzdělávání, zábava, sportovní a kulturní aktivity; (43) služby zajišťující stravování a nápoje, dočasné ubytování.
(511) 41, 43

KEMP SVATÁ KATEŘINA

(592) Slovní

- (111) **388623**
(220) 03.06.2021
(320) 03.06.2021
(442) 04.08.2021
(151) 10.11.2021
(730) **FISHMASTER s.r.o.**, Slezská 1324/44, Praha 2, Vinohrady, 12000, CZ
(740) Ing. Jarmila Javoříková, patentový zástupce, Slunečná 4566, Zlín, 76005
(210) O-572504
(591) Barevná
(510) (25) oděvy, sportovní oděvy, oděvy pro rybáře, obuv, sportovní obuv, obuv pro rybáře; (28) rybářské potřeby, rybářské pruty, rybářské, navijáky, rybářské podběráky, rybářské vlasce, rybářské háčky, rybářské splávky, umělé rybářské návnady, sportovní potřeby; (31) krmivo pro ryby, živé rybářské návnady, krmivo pro zvířata; (35) maloobchodní, velkoobchodní a elektronický prodej rybářských potřeb, sportovních oděvů a obuvi, oděvů a obuvi pro rybáře a krmiv pro ryby, předvádění zboží, reklama, reklama

online, marketing, marketing online, administrativní činnosti, automatizované zpracování dat, obchodní poradenství; (41) sportovní činnosti, sportovní rybaření, sportovní výuka, organizování a pořádání sportovních akcí a soutěží, sportovní kluby, zábavní činnosti, vydavatelství, elektronické publikování, vzdělávací činnosti v oblasti sportu, poradenství v oblasti sportu a rybolovu.

(511) 25, 28, 31, 35, 41
(540)



(593) Obrazová

(111) **388624**

(220) 07.06.2021
(320) 07.06.2021
(442) 04.08.2021
(151) 10.11.2021

(730) **Bondarevská Kurivčaková Uljana JUDr. et Mgr.,** Pařížská 127/20, Praha 1, Josefov, 11000, CZ

(210) O-572558

(510) (35) reklama, propagace, řízení obchodní činnosti, obchodní administrativa, kancelářské práce, vedení účetnictví, administrativní účetnictví, kontrola účetnictví, provozní účetnictví, soudní účetnictví, vedení obchodního účetnictví, daňové poradenství (účetnictví); (36) pojištění, finančníctví, peněžnictví, služby v oblasti nemovitosti; (45) právní služby, advokátní služby, bezpečnostní služby pro fyzickou ochranu hmotného majetku a osob, právní pomoc při uplatňování práv, oprávněných zájmů a při obstarávání osobních záležitostí, právní poradenství v krizových životních situacích (rozvod, exekuce, dluhy na výživném), soudní a mimosoudní řešení sporů, poradenství v oblasti duševního vlastnictví, právní průzkum, právní služby v oblasti sjednávání smluv pro jiné osoby.

(511) 35, 36, 45
(540)

■ UNITED LEGAL PARTNERS

(593) Obrazová

(111) **388625**

(220) 07.06.2021
(320) 07.06.2021
(442) 04.08.2021
(151) 10.11.2021

(730) **Hudeček Jan, Emanuela Podgorného 149/20, Ostrava, Dubina, 70030, CZ**

(210) O-572570

(510) (32) nealkoholické nápoje, pivo a pivovarnické výrobky, odalkoholizované nápoje, přípravky k výrobě nápojů, přípravky pro výrobu nápojů; (35) obchodní služby a informace pro spotřebitele, pomoc v obchodní a podnikatelské činnosti, management a administrativní služby, reklama, marketing a propagační služby, reklamní, marketingové a propagační služby; (43) restaurace, restaurace (služby), pivnice, mobilní cateringové služby, bary, bistra (služby), bufetové služby, bufety, catering - jídlo a nápoje pro bankety, catering - jídlo a nápoje pro instituce, catering (poskytování jídla a nápojů), cateringové služby pro exteriér, cateringové služby pro hotely, bary nabízející ovocné nápoje, bary (služby -), barmanské služby, agentury pro rezervaci ubytování v hotelech, čajovny, dočasné ubytování, dočasné ubytování (služby), hotely pro zvířata, informace o dočasném ubytování, poradenské a rezervační služby, informační, poradenské a rezervační služby v oblasti poskytování jídla a pití, penziony pro zvířata, pronájem nábytku, povlečení, prostírání a vybavení k poskytování jídla a nápojů, poskytování jídla a nápojů.

(511) 32, 35, 43
(540)

Šnytárna

(592) Slovní

(111) **388626**

(220) 08.06.2021
(320) 08.06.2021
(442) 04.08.2021
(151) 10.11.2021

(730) **Court of Moravia, s.r.o.,** Polanka 627, Bílovice nad Svitavou, 66401, CZ
Holá Beáta Mgr., Roubalova 237/9, Brno, Stránice, 60200, CZ

(740) Mgr. Beáta Holá, Roubalova 237/9, Brno, Stránice, 60200

(210) O-572575

(510) (16) tiskárenské výrobky, papírnické zboží a vzdělávací potřeby; (41) služby v oblasti vzdělávání, zábavy a sportu, školení týkající se osobního rozvoje, kurzy pro rozvoj konzultačních schopností.

(511) 16, 41

(540)

Leadershipové karty

(592) Slovní

(111) **388627**

(220) 08.06.2021
(320) 08.06.2021
(442) 04.08.2021
(151) 10.11.2021

(730) **AUMANTI design s.r.o.,** 1. máje 194, Trinec, Staré Město, 73961, CZ

(210) O-572584

(510) (14) šperky, výrobky z drahých kovů a jejich slitin, vč. pozlaceného a posříbřeného kovu, vše pro klenotnické a zlatnické účely, prsteny, zejména snubní a zásnubní prsteny, náhrdelníky, řetízky, přívěsky, náramky, brože, náušnice, ozdobné jehlice, spony do kravat, manžetové knoflíky, ozdoby ze stříbra, drahé kovy jako surovina nebo polotovar, diamanty, drahokamy a polodrahokamy, bižuterie; (35) reklama, maloobchodní služby a zprostředkování obchodu se vzácnými kovy a jejich slitinami, šperky, klenoty, bižuterií, diamanty, drahokamy, polodrahokamy a se zlatými výrobky, poskytované také prostřednictvím komunikačních médií, propagace a reklamní služby, průzkum a analýza trhu, prezentace zboží k propagačním účelům, marketing, online reklama, provoz elektronického obchodu zabývajícího se prodejem diamantů, drahokamů, polodrahokamů, šperků, bižuterie; (37) instalace klenotnického zboží (zasazování drahokamů a polodrahokamů do drahého kovu, z něhož je šperk vyroben), čištění šperků, opravy a údržba klenotnického zboží, opravy zlatnického zboží.

(511) 14, 35, 37

(540)

AUMANTI

(592) Slovní

(111) **388628**

(220) 10.06.2021
(320) 10.06.2021
(442) 04.08.2021
(151) 10.11.2021

(730) **Peša Dalimil, č. p. 159, Miskovice, 28501, CZ**

(210) O-572644

(510) (25) oděvy, spodní a noční prádlo.

(511) 25

(540)



(593) Obrazová

- (111) **388629**
(220) 10.06.2021
(320) 10.06.2021
(442) 04.08.2021
(151) 10.11.2021
(730) Pivovar Rezek s.r.o., č. p. 154, Zásada, 46825, CZ
(740) RETROPATENT s.r.o., Dobiášova 1246/29, Liberec, Liberec VI-Rochlice, 46006
(210) O-572647
(510) (32) piva všech druhů a stupňovitostí, světlá i tmavá, sudová i lahвовá, pivo výčepní, sladové, ležák a piva příchucovaná, piva speciální, piva bylinná a bylinková, pivo zázvorové, piva s nízkým obsahem alkoholu, extrakty z chmele na výrobu piva, sladina, pивní mladina, chmelové extrakty používané na přípravu nápojů, nealkoholické nápoje a minerální vody přírodní, syčené nebo ochucené, šumivé a jiné nealkoholické nápoje, nealkoholické nápoje zahrnuté ve třídě 32; (33) alkoholické nápoje s výjimkou piv, lihoviny, likéry a vína, destiláty vinné, ovocné, bylinné, destiláty ušlechtilé a řezané, vína stolní, jakostní, odrůdová včetně přívlastkových a ledových, vína šumivá a perlivá, alkoholické aperitivy a koktejly, koncentráty k přípravě alkoholických nápojů a esence do lihovin, alkoholické nápoje zahrnuté ve třídě 33; (43) dočasné ubytování, služby pohostinství, zajišťování stravování.
(511) 32, 33, 43
(540) **Pivo Rezek - Pivo českých letců**
(592) Slovní

- (111) **388630**
(220) 10.06.2021
(320) 10.06.2021
(442) 04.08.2021
(151) 10.11.2021
(730) Systems Technology CZ spol. s r.o., Za cihelnou 396, Statenice, Černý Vůl, 25262, CZ
(740) Langrova, s.r.o., Skřetova 1011/48, Plzeň, Jižní Předměstí, 30100
(210) O-572656
(591) Barevná
(510) (13) pouzdra na zbraně, pouzdra na náboje, pouzdra na nábojnice; (18) batohy, tašky, zavazadla; (24) spací pytle; (25) obuv, oděvy a oděvní doplňky, uniformy.
(511) 13, 18, 24, 25

(540)



(593) Obrazová

- (111) **388631**
(220) 10.06.2021
(320) 10.06.2021
(442) 04.08.2021
(151) 10.11.2021
(730) Enantis s.r.o., Kamenice 771/34, Brno, Bohunice, 62500, CZ
(210) O-572662
(510) (1) chemické výrobky určené pro průmysl a vědy, bílkovina, protein (surovina); (3) kosmetické přípravky; (5) farmaceutické výrobky a jiné výrobky pro léčebné nebo veterinární účely, bílkovinné přípravky pro lékařské účely.
(511) 1, 3, 5
(540) **FGF10-STAB**
(592) Slovní

- (111) **388632**
(220) 14.06.2021
(320) 14.06.2021
(442) 04.08.2021
(151) 10.11.2021
(730) ČESKÁ TELEVIZE, Na hřebenech II 1132/4, Praha 4, Podolí, 14700, CZ
(210) O-572712
(510) (28) antistresové hračky, deskové hry, hrací karty, přenosné hry a hračky s integrovanými telekomunikačními funkcemi, puzzle, sběratelské karetní hry, společenské hry.
(511) 28
(540) **AZ kvíz**
(592) Slovní

- (111) **388633**
(220) 14.06.2021
(320) 14.06.2021
(442) 04.08.2021
(151) 10.11.2021
(730) Ultra Premium Brands - Central Europe s.r.o., Nad vodovodem 1442/32, Praha 10, Strašnice, 10000, CZ
(210) O-572729
(510) (11) zapalovače; (34) tabák; (35) maloobchodní prodej tabáku, velkoobchodní prodej tabáku, maloobchodní prodej tabákových předmětů, velkoobchodní prodej tabákových předmětů.
(511) 11, 34, 35
(540) **CIGARHOUSE#1**
(592) Slovní

(111) **388634**

(220) 14.06.2021

(320) 14.06.2021

(442) 04.08.2021

(151) 10.11.2021

(730) **Meier Rostislav**, Bezručova 1778, Frýdek-Místek, Místek, 73801, CZ

(740) Law & Tech s.r.o., advokátská kancelária, Rooseveltova 809/22, 040 01 Košice

(210) O-572731

(591) Barevná

(510) (41) organizování festivalů, služby v oblasti hudebních festivalů, pořádání festivalů pro zábavní účely, organizování festivalů pro rekreační účely, pořádání festivalů pro školící účely, pořádání festivalů pro kulturní účely, organizování festivalů pro vzdělávací účely, organizování akcí pro kulturní účely.

(511) 41

(540)



(593) Obrazová

(111) **388635**

(220) 14.06.2021

(320) 14.06.2021

(442) 04.08.2021

(151) 10.11.2021

(730) **Štefánek Tomáš**, 569, Velká nad Veličkou, 69674, CZ

(210) O-572733

(591) Barevná

(510) (41) vzdělávání, školení, zábava, sportovní a kulturní činnosti.

(511) 41

(540)



(593) Obrazová

(111) **388636**

(220) 15.06.2021

(320) 15.06.2021

(442) 04.08.2021

(151) 10.11.2021

(730) **Šerá Tereza**, Dětská 2077/69, Praha 10, Strašnice, 10000, CZ

(210) O-572737

(510) (33) víno; (35) služby maloobchodních prodejen potravin bez obsluhy; (43) poskytování jídla a nápojů.

(511) 33, 35, 43

(540)



(593) Obrazová

(111) **388637**

(220) 15.06.2021

(320) 15.06.2021

(442) 04.08.2021

(151) 10.11.2021

(730) **Vranovská pláž s.r.o.**, č. p. 65, Mladoňovice, 67532, CZ

(740) Ing. Yveta Winklerová, Ryšánkova 1276/3, Brno, Čemá Pole, 61300

(210) O-572739

(591) Barevná

(510) (39) lodní doprava, lodní trajektová doprava, pronájem lodí, pronájem vodních dopravních prostředků, jachet, lodí, člunů a jiných vodní dopravních prostředků, služby cestovní kanceláře pro zajišťování cest; (41) rekreační služby, zábavní, sportovní a kulturní aktivity, služby v oblasti vzdělávání, zábavy a sportu, pronájem zařízení a vybavení ke vzdělávání, zábavě, sportu a kultuře, hudební produkce, pořádání vzdělávacích aktivit pro letní tábory, pořádání sportovních aktivit a soutěží; (43) prázdninové tábory [ubytování], bufety, hotelové služby, jídelny, hotely, ubytovny a penziony, prázdninové a turistické ubytování, poskytování karavanových parků, pronájem stanů, provozování kempů, restaurační služby.

(511) 39, 41, 43

(540)

VRANOVSKÁ PLÁŽ
HOLIDAY PARK ★★★★★



(593) Obrazová

- (111) **388638**
(220) 15.06.2021
(320) 15.06.2021
(442) 04.08.2021
(151) 10.11.2021
(730) **PSA TRADING GROUP s.r.o.**, Vídeňská 634/6, Olomouc, 77900, CZ
(740) Halaxová & Halaxová TETRAPAT, Mgr. Eva Halaxová, Jinonická 804/80, Praha 5, Košíře, 15800
(210) O-572746
(591) Barevná
(510) (35) propagační činnost, reklama, pomoc při řízení obchodní činnosti, obchodní administrativa, kancelářské práce; (36) služby finanční, služby peněžní, uvedené služby se nevztahují ke službám v oblasti akcí a cených papírů; (39) doprava.
(511) 35, 36, 39
(540)



(593) Obrazová

- (111) **388639**
(220) 15.06.2021
(320) 15.06.2021
(442) 04.08.2021
(151) 10.11.2021
(730) **The Edo Period s.r.o.**, Pod Pekařkou 107/1, Praha 4, Podolí, 14700, CZ
(210) O-572749
(510) (32) nealkoholické nápoje, nesycené nealkoholické nápoje, nealkoholické perlivé nápoje z ovocných šťáv, nealkoholické nápoje s obsahem ovocných šťáv, nealkoholické koktejly, ovocné koktejly, nealkoholické, báze pro nealkoholické koktejly; (33) alkoholické nápoje (destiláty), alkoholické nápoje (lihoviny), alkoholické sycené nápoje s výjimkou piva, alkoholické energetické nápoje, alkoholické koktejlové nápoje ovocné, alkoholické koktejlové směsi, alkoholické koktejly s obsahem mléka, alkoholické koktejly v podobě chlazené želatiny, alkoholické nápoje na bázi čaje, alkoholické nápoje na bázi kávy, alkoholické nápoje obsahující ovoce, alkoholické nápoje z ovoce, alkoholické výtažky z ovoce, alkoholické punče, alkoholické přípravky pro výrobu nápojů, alkoholové trestí, alkoholové želé, alkopops (ochucené alkoholické nápoje), aperitivy, aperitivy na bázi lihovin, aperitivy na bázi vína, aperitivy se základem z destilovaných alkoholických lihovin, bylinné likéry, coolers (osvěžující nápoje z vína), destilované nápoje, energetické nápoje obsahující alkohol, hořké likéry, hořké likéry obsahující alkohol, hotové alkoholické koktejly, hotové vinné koktejly, koktejly, lihoviny (alkoholické nápoje), ochucené povzbuzující pálenky, nápoje s nízkým obsahem alkoholu, nízkalkoholické nápoje, přípravky k výrobě alkoholických nápojů, předpřipravené alkoholické nápoje, předem namíchané alkoholické nápoje kromě piva, předem namíchané alkoholické nápoje, s výjimkou nápojů na bázi piva.
(511) 32, 33
(540)



(593) Obrazová

- (111) **388640**
(220) 16.06.2021
(320) 16.06.2021
(442) 04.08.2021
(151) 10.11.2021
(730) **Koppová Lucie**, Elektrárenská 982/3, Praha 10, 10100, CZ
(210) O-572768

- (510) (3) kosmetické přípravky, kosmetické přípravky pro čištění, péči a zkrášlování pleti, pokožky, pokožky hlavy, nehtů a vlasů, kosmetické krémy, kosmetické vody, hydratační krémy, obličejové masky (kosmetika), kosmetické přípravky pro zeštíhlení, parfumerie, esenciální oleje, přípravky na ochranu před sluncem, přípravky po opalování pro kosmetické použití, barvy na vlasy, vlasová kosmetika, koupelové přípravky (neléčivé), peelingové přípravky, mýdla, přípravky na líčení; (35) velkoobchodní a maloobchodní prodej kosmetiky, kosmetických, dermakosmetických, parafarmaceutických a zdravotnických výrobků, kosmetických pomůcek, služby on-line maloobchodních prodejen s kosmetikou, kosmetickými, dermakosmetickými, parafarmaceutickými a zdravotnickými výrobky, kosmetickými pomůckami, maloobchod a velkoobchod s výrobky uvedenými ve třídě 3, internetový obchod s výrobky výše uvedenými ve třídě 3; (44) poradenství kosmetické, zdravotní a v oblasti krásy, poradenství dermatologické, služby kosmetické péče o pleť, vlasy, nehty a pokožku, péče o hygienu a krásu osob, provozování zařízení sloužících k regeneraci a rekondici návštěvníků spadající do této třídy, manikúra, masáže, salony krásy, služby vizážistů, kadeřnické služby, masáže, manikúra, pedikúra.
(511) 3, 35, 44
(540)



(593) Obrazová

- (111) **388641**
(220) 16.06.2021
(320) 16.06.2021
(442) 04.08.2021
(151) 10.11.2021
(730) **Eagleline Limited**, The Victoria Centre, Unit 2, Lower Ground Floor, Valletta Road, Mosta, MT
(740) JUDr. Pavel Hrášek, advokát, Týnská 1053/21, Praha 1, Staré Město, 11000
(210) O-572803
(510) (9) software na elektronické hry, software pro počítačové hry, programy pro počítačové hry, programy pro elektronické hry, softwarové programy na video hry, interaktivní programy pro video hry, cartridge na počítačové hry (software), cartridge na video hry (software), software videoher, vzdělávací software, aplikační software, komunitní software, počítačový telefonní software, interaktivní počítačový software, počítačový komunikační software, počítačové programy, software, elektronické komponenty do hracích automatů, cartridge s hrami používané s elektronickými hracími přístroji, peněžní automaty, počítače a počítačový hardware, komunikační servery (počítačový hardware), hardware VPN (virtuální privátní síť), hardware serverů pro přístup k síti, hardware pro LAN (místní počítačovou síť), počítačový hardware pro připojení k sítím, počítačový hardware pro počítačem ovládané softwarové inženýrství, automaty hudební, hrací skříně uváděné do chodu vhozením mince; (28) hry, sportovní hry, manipulační hry, mechanické hry, hudební hry, elektronické hry, společenské hry, stolní hry, kvízové hry, zařízení na hry, arkády (počítačové hry), hry rozvíjející dovednosti a akční hry, přenosné elektronické hry, kapesní počítačové hry, losovací bubny (loterie), loterijní lístky, hrací automaty, hrací automaty (stroje), hrací automaty na mince, hrací zařízení na bankovky, LCD hrací automaty, žetony (hrací známky), hrací stoly, zábavní přístroje k použití v hernách; (41) hazardní hry (služby), loterie, losování cen (loterie), pronájem hracích automatů, služby kasina, poskytování zařízení kasin, pronájem kasino her, vzdělávací služby v oblasti počítačového softwaru.
(511) 9, 28, 41
(540)

Multijoker

(592) Slovní

- (111) **388642**
(220) 17.06.2021
(320) 17.06.2021
(442) 04.08.2021
(151) 10.11.2021
(730) **UPL CORPORATION LIMITED**, 5th Floor, Newport Building, Louis Pasteur Street, Port Louis, MU
(740) Všetečka Zelený Švorčík a partneři, advokátní a patentová kancelář, JUDr. Michal Havlík, Hálkova 1406/2, Praha 2, Nové Město, 12000
(210) O-572831
(510) (5) herbicidy, pesticidy, insekticidy, fungicidy, vermicydy, rodenticidy, weedicidy, přípravky na hubení plevelu a ničení škůdců.
(511) 5
(540)
(592) Slovní

HUSKY

- (111) **388643**
(220) 21.06.2021
(320) 21.06.2021
(442) 04.08.2021
(151) 10.11.2021
(730) **ARAMARK, s.r.o.**, Pekařská 628/14, Praha 5, Jinonice, 15500, CZ
(740) JUDr. Jitka Tutterová, advokát, Ječná 550/1, Praha 2, Nové Město, 12000
(210) O-572877
(510) (39) rozvoz jídel restauracemi; (43) služby v oblasti pohostinství, služby v oblasti pohostinství (potraviny a nápoje), bufety rychlého občerstvení, samoobslužné restaurace, restaurace, delikatesy (restaurace), restaurace rychlého občerstvení (služby), informace a poradenství týkající se přípravy pokrmů, podávání jídel a nápojů hostům v restauracích, podávání jídel a nápojů, jídelny, samoobslužné jídelny, zajištění stravování; (44) poradenství v oblasti stravování a výživy, zdravotní poradenství a informační služby, poskytování informací týkajících se dietního a výživového poradenství.
(511) 39, 43, 44
(540)

Chef's
Specials
by Aramark

(593) Obrazová

- (111) **388644**
(220) 24.06.2021
(320) 24.06.2021
(442) 04.08.2021
(151) 10.11.2021
(730) **UNINAB, spol. s r.o.**, Ostravská 844, Sviadnov, 73925, CZ
(210) O-572959
(510) (6) kovové železářské zboží, kovové stavební a konstrukční materiály a prvky, nábytkové kování, dveřní kování, kovové věšáky na oděvy, architektonické kovové výrobky vyrobené z běžných kovů a jejich slitin, kovové kliky, držadla, úchyty a madla, kovové závěsy, panty, matice, šrouby a upevňovací prvky, kovové, kovová kolečka k nábytku, kovové větrací mřížky, kovová kování k postelím, zámky a klíče, kovové, kovové lišty, kovové vodící lišty pro zásuvky; (19) laminované dřevovláknité desky, dřehovaná dřevotřísková, dřevotřískové desky, překližka, stavební a konstrukční materiály a prvky vyrobené ze dřeva a umělého dřeva, nekovové stavební a konstrukční materiály a prvky, dřevo a napodobeniny dřeva, dřevovláknité desky (stavební materiál), nekovové lemovací lišty, gumové podlahové soklové lišty; (20) nábytek a bytové zařízení, dveřní kování, ne kovová, dvířka k nábytku, věšáky, nábytková kolečka, nábytkové nohy, nábytkové hrany z plastu, nekovové kolejnice pro posuvné dveře, nekovové větrací mřížky na umístění do dveří, architektonické upevňovací prvky z nekovových materiálů, nekovové kryty šroubů, plastové hmoždinky, přichytky, svorky a držáky pro kabely, nekovové,

kování k postelím, ne kovová, háčky na oděvy, kování k nábytku, ne kovová, nekovové nábytkové kluzáky, nekovové spojovací prvky na nábytek, pracovní desky, kovové podpěrky polic (části nábytku), zásuvkové úchytky, nekovové, nábytkové lišty, vnitřní rolety [nábytek]; (40) zpracování dřeva, dřevoobrábění, zakázková montáž materiálů pro jiné osoby, řezání pilou.

(511) 6, 19, 20, 40

(540)

(592) Slovní

UNINAB

- (111) **388645**
(220) 24.06.2021
(320) 24.06.2021
(442) 04.08.2021
(151) 10.11.2021
(730) **Head & Beard s.r.o.**, Učňovská 398/2, Praha 9, Hrdlořezy, 19000, CZ
(740) Mgr. Karel Šebesta, advokát, U Vodojemu 1154, Řevnice, 25230
(210) O-572961
(510) (3) přípravky pro péči o vlasy a vousy, oleje a balzámy na vlasy a vousy, pleťové vody na vlasy a vousy, vosky na vlasy a vousy, šampony na vlasy a vousy, gely, krémy, tekutiny, séra a spreje pro růst vlasů a vousů; (35) maloobchodní a velkoobchodní prodej a zprostředkovatelské služby spojené s nákupem a prodejem všech přípravků pro péči o vlasy a vousy uvedených výše ve třídě 3, reklamní, propagační a inzertní činnost, elektronický obchod (e-shop) prostřednictvím komunikačních sítí (Internet) se všemi přípravky pro péči o vlasy a vousy uvedenými výše ve třídě 3.
(511) 3, 35
(540)



(593) Obrazová

- (111) **388646**
(220) 24.06.2021
(320) 24.06.2021
(442) 04.08.2021
(151) 10.11.2021
(730) **VINAŘSTVÍ PAULUS s.r.o.**, Na Cimbuři 159, Pavlov, 69201, CZ
(210) O-572967
(510) (16) tiskoviny, zápisníky (tiskoviny), věstníky [tiskoviny], tiskoviny k instrukčním účelům; (21) sklenice na pití, sklenice (nádoby na pití), sklenice, nádoby na pití a barové příslušenství; (25) trička, fotbalová trička, cyklistická trička, ragbyová trička, těhotenská trička, trička bez rukávů, trička s potiskem, trička na jógu, trička s dlouhým rukávem, dámská krátká přiléhavá trička, sportovní trička odvádějící vlhkost, trička [krátkým rukávem], trička s falešným rolákem, sportovní trička s krátkým rukávem; (35) reklama online, online reklama v počítačové komunikační síti, propagace, reklama a marketing online webových stránek, reklama, včetně online reklamy na počítačové síti.
(511) 16, 21, 25, 35

(540)



(593) Obrazová

- (111) **388647**
(220) 24.06.2021
(320) 24.06.2021
(442) 04.08.2021
(151) 10.11.2021
(730) **Taiko, a.s.**, Spodní 7, Praha 5, Lahovice, 15900, CZ
(740) Mgr. Jakub Valenta, advokát, Římská 103/12, Praha 2, Vinohrady, 12000
(210) O-572992
(510) (32) piva, nealkoholická vína, minerální vody, šumivé a jiné nealkoholické nápoje, sirupy a jiné přípravky k zhotovování nápojů, ovocné šťávy a nápoje z ovocných šťáv; (33) alkoholické nápoje (s výjimkou piv) - vína, lihoviny, likéry, míchané alkoholické drinky; (43) restaurace, restaurace s odnosem jídel s sebou, bary, bufety, kavárny, zajištění stravování, příprava jídel, podávání jídel a nápojů hostům.
(511) 32, 33, 43
(540)

DVORCE
BEER GARDEN

(593) Obrazová

- (111) **388648**
(220) 28.06.2021
(320) 28.06.2021
(442) 04.08.2021
(151) 10.11.2021
(730) **AURA PHASE1 s.r.o.**, Evropská 2758/11, Praha 6, Dejvice, 16000, CZ
(740) Bedrna a partneři s.r.o., advokátní kancelář, Jednořadá 1051/53, Praha 6, Bubeneč, 16000
(210) O-573025
(510) (35) reklamní činnost a služby týkající se reklamy, propagační činnost, zprostředkovatelská činnost v oblasti reklamy; (36) developerská činnost v oblasti výkupu pozemků a prodeje a pronájmu bytů a budov, realitní činnost, správa nemovitostí, prodej a pronájem nemovitostí, zprostředkování prodeje nemovitostí, obchodování s nemovitostmi, investorská činnost v oblasti výstavby, činnost finančních poradců; (37) developerská činnost v oblasti stavebnictví, stavebnictví, stavitelství, rekonstrukce, stavební úpravy interiérů.
(511) 35, 36, 37

(540)



(593) Obrazová

- (111) **388649**
(220) 28.06.2021
(320) 28.06.2021
(442) 04.08.2021
(151) 10.11.2021
(730) **Weiss Jaromír**, K Tobulkám 3246/3, Ostrava, Martinov, 72300, CZ
(210) O-573026
(510) (20) nábytkové moduly, nábytkové moduly do kuchyní, venkovní nábytek; (37) stavba kuchyní, instalace kuchyní; (40) truhlářství (zakázková výroba).
(511) 20, 37, 40
(540) **Milla**
(592) Slovní

- (111) **388650**
(220) 30.06.2021
(320) 30.06.2021
(442) 04.08.2021
(151) 10.11.2021
(730) **EXPLICIT REALITY s.r.o.**, Dlouhá 4217, Zlín, 76001, CZ
(210) O-573129
(591) Barevná
(510) (9) modely virtuální reality, software virtuální reality pro simulaci, software pro virtuální a rozšířenou realitu; (35) reklamní služby v oblasti nemovitostí, obchodní zprostředkovatelské služby, reklama a propagace, inzercce komerčních nebo obytných nemovitostí, marketing, digitální marketing, obchodní služby a informace pro spotřebitele, marketing nemovitostí; (36) realitní kancelář, služby realitní kanceláře, služby realitní kanceláře pro prodej a pronájem budov, služby realitních kanceláří vztahující se k nákupu a prodeji pozemků, služby realitních kanceláří vztahující se k nákupu a prodeji budov, služby v oblasti nemovitostí, makléřské služby v oblasti nemovitostí, poradenské služby v oblasti oceňování nemovitostí, zprostředkování v oblasti nemovitostí, oceňování nemovitostí, služby nemovitostní (realitní služby); (41) videoprodukce, zvuková produkce a videoprodukce a fotografování; (42) tvorba, navrhování a údržba webových stránek, navrhování webových stránek pro reklamní účely, navrhování, tvorba a programování webových stránek.
(511) 9, 35, 36, 41, 42
(540)

explicit | reality

(593) Obrazová

Zápisy licenčních smluv k ochranným známkám

V této kapitole jsou zveřejněny zápisy licenčních smluv podle ustanovení § 18 odst. 1 zákona č. 441/2003 Sb.

Číslo zápisu (111)	Vlastník (730)	Nabyvatel licence (791)	Druh licence (793)	Datum uzavření licenční smlouvy (793)	S účinností od data (580)
290197	Sun Drive s.r.o., Chudčice 28, Chudčice, 66471, CZ	PARDUBICKÝ KRAJ, Komenského náměstí 125, Pardubice, Pardubice-Staré Město, 53002, CZ	podlicence	23.01.2021	12.11.2021
297490	WINCHESTER SE, Zbraslavská 55/5a, Praha 5, Malá Chuchle, 15900, CZ	ALBIXON a.s., Zbraslavská 55/5a, Praha 5, Malá Chuchle, 15900, CZ	nevýhradní	11.12.2015	11.11.2021
303804	Sun Drive Communications, s.r.o., Harašтова 370/22, Brno, 62000, CZ	PARDUBICKÝ KRAJ, Komenského náměstí 125, Pardubice, Pardubice-Staré Město, 53002, CZ	nevýhradní	23.01.2021	12.11.2021
336000	WINCHESTER SE, Zbraslavská 55/5a, Praha 5, Malá Chuchle, 15900, CZ	ALBIXON a.s., Zbraslavská 55/5a, Praha 5, Malá Chuchle, 15900, CZ	nevýhradní	11.12.2015	11.11.2021

Ochranné známky zrušené a prohlášené za neplatné

Tato kapitola obsahuje údaje o rozhodnutích o zrušení ochranné známky na základě ustanovení § 31 zákona č. 441/2003 Sb. nebo o prohlášení ochranné známky za neplatnou na základě ustanovení § 32 zákona č. 441/2003 Sb. Existuje-li důvod zrušení/prohlášení ochranné známky za neplatnou pouze ve vztahu k některým z výrobků nebo služeb, Úřad ochrannou známku zruší/prohlásí za neplatnou pouze pro tyto výrobky nebo služby. Údaje o výsledku rozhodnutí (zrušení ochranné známky, částečné zrušení ochranné známky, prohlášení ochranné známky za neplatnou, prohlášení ochranné známky za částečně neplatnou) jsou uvedeny za datem právní moci rozhodnutí s názvem "Datum právní moci rozhodnutí/výsledek rozhodnutí".

(111) 162507

(540)

KOMAXIT

(592) Slovní

09.11.2021 / NABYTÍ P.M. - ZRUŠENÍ OZ

(111) 370771

(540)

STORE  INVENT

(111) 255733

(540)

komaxit

(593) Obrazová

06.11.2021 / NABYTÍ P.M. - PROHLÁŠENÍ OZ ZA NEPLATNOU

(594) Slovní grafická

09.11.2021 / NABYTÍ P.M. - ZRUŠENÍ OZ

Obnovy zápisu ochranných známek

(111) **108816**
(220) 12.04.1912
(151) 12.04.1912
(540)



(594) Kombinovaná
(730) **Český porcelán, akciová společnost**, Tovární 605/17, Dubí, 41701, CZ
(740) Rott, Růžička & Guttman a spol., Vyskočilova 1566, Praha 4, Michle, 14000
(510) (21) předměty z porcelánu a jiných keramických hmot.
(511) 21
(210) O-834

(111) **165120**
(220) 15.01.1982
(151) 22.06.1982
(540)

COPPERTONE

(592) Slovní
(730) **Beiersdorf AG**, Unnastrasse 48, 20253 Hamburg, DE
(740) PATENTSERVIS Praha a.s., Na Podkovce 281/10, Praha 4, Podolí, 14700
(510) (3) kosmetické výrobky, zejména opalovací přípravky a přípravky na ochranu proti spálení na slunci.
(511) 3
(210) O-52526

(111) **165356**
(220) 06.01.1982
(151) 06.05.1983
(540)

HEIDENHAIN

(592) Slovní
(730) **Dr. Johannes Heidenhain GmbH**, Dr. Johannes-Heidenhain-Str.5, Traunreut, DE
(740) PATENTSERVIS Praha a.s., Na Podkovce 281/10, Praha 4, Podolí, 14700
(510) (9) optické a elektrické měřicí přístroje, řídicí, kontrolní a vážicí přístroje, zejména optické a elektronické dálkoměry a úhломěrné přístroje, numerické ukazatele polohy a řízení, přesné dělicí přístroje a mikrostruktury, optické a mechanické přesné stavebnicové díly.
(511) 9
(210) O-52507

(111) **165357**
(220) 06.01.1982
(151) 06.05.1983
(540)

DR. JOHANNES HEIDENHAIN

(592) Slovní
(730) **Dr. Johannes Heidenhain GMBH**, Dr. Johannes-Heidenhain-Str.5, Traunreut, DE
(740) PATENTSERVIS Praha a.s., Na Podkovce 281/10, Praha 4, Podolí, 14700
(510) (9) optické a elektrické měřicí přístroje, řídicí, kontrolní a vážicí přístroje, zejména optické a elektronické dálkoměry a úhломěrné přístroje, numerické ukazatele polohy a řízení, přesné dělicí přístroje a mikrostruktury, optické a mechanické přesné stavebnicové díly.
(511) 9
(210) O-52508

(111) **173180**
(220) 24.01.1992
(151) 28.07.1993
(540)

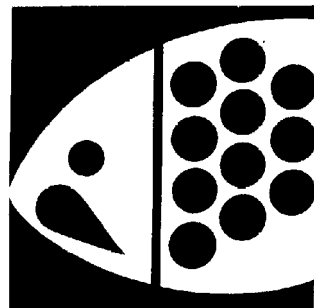

(593) Obrazová
(730) **Trouw Nutrition Biofaktory s.r.o.**, Na Chvalce 2049, Praha 9, 19300, CZ
(740) Advokátní kancelář Parmová Füleová, Mgr. Veronika Parmová, advokátka, Kaprova 42/14, Praha 1, Staré Město, 11000
(510) (5) výživový doplněk minerálních látek, vitaminů a aminokyselin.
(511) 5
(210) O-66101

(111) **173181**
(220) 24.01.1992
(151) 28.07.1993
(540)

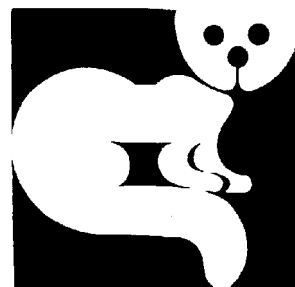

(593) Obrazová
(730) **Trouw Nutrition Biofaktory s.r.o.**, Na Chvalce 2049, Praha 9, 19300, CZ
(740) Advokátní kancelář Parmová Füleová, Mgr. Veronika Parmová, advokátka, Kaprova 42/14, Praha 1, Staré Město, 11000
(510) (5) výživový doplněk minerálních látek, vitaminů a aminokyselin.
(511) 5
(210) O-66100

(111) **173182**
(220) 24.01.1992
(151) 28.07.1993
(540)



(593) Obrazová
(730) **Trouw Nutrition Biofaktory s.r.o.**, Na Chvalce 2049, Praha 9, 19300, CZ
(740) Advokátní kancelář Parmová Füleová, Mgr. Veronika Parmová, advokátka, Kaprova 42/14, Praha 1, Staré Město, 11000
(510) (5) výživový doplněk minerálních látek, vitaminů a aminokyselin.
(511) 5
(210) O-66099

(111) **173184**
(220) 24.01.1992
(151) 28.07.1993
(540)



(593) Obrazová
(730) **Trouw Nutrition Biofaktory s.r.o.**, Na Chvalce 2049, Praha 9, 19300, CZ
(740) Advokátní kancelář Parmová Füleová, Mgr. Veronika Parmová, advokátka, Kaprova 42/14, Praha 1, Staré Město, 11000
(510) (5) výživový doplněk minerálních látek, vitaminů a aminokyselin.
(511) 5
(210) O-66097

(111) **173183**
(220) 24.01.1992
(151) 28.07.1993
(540)

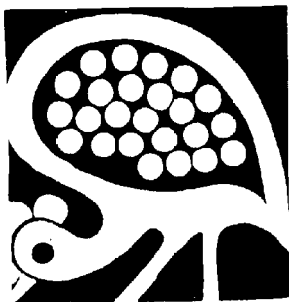

(593) Obrazová
(730) **Trouw Nutrition Biofaktory s.r.o.**, Na Chvalce 2049, Praha 9, 19300, CZ
(740) Advokátní kancelář Parmová Füleová, Mgr. Veronika Parmová, advokátka, Kaprova 42/14, Praha 1, Staré Město, 11000
(510) (5) výživový doplněk minerálních látek, vitaminů a aminokyselin.
(511) 5
(210) O-66098

(111) **173185**
(220) 24.01.1992
(151) 28.07.1993
(540)



(593) Obrazová
(730) **Trouw Nutrition Biofaktory s.r.o.**, Na Chvalce 2049, Praha 9, 19300, CZ
(740) Advokátní kancelář Parmová Füleová, Mgr. Veronika Parmová, advokátka, Kaprova 42/14, Praha 1, Staré Město, 11000
(510) (5) výživový doplněk minerálních látek, vitaminů a aminokyselin.
(511) 5
(210) O-66096

(111) **173186**
(220) 24.01.1992
(151) 28.07.1993
(540)



(593) Obrazová
(730) **Trouw Nutrition Biofaktory s.r.o.**, Na Chvalce 2049, Praha 9, 19300, CZ
(740) Advokátní kancelář Parmová Füleová, Mgr. Veronika Parmová, advokátka, Kaprova 42/14, Praha 1, Staré Město, 11000
(510) (5) výživový doplněk minerálních látek, vitaminů a aminokyselin.
(511) 5
(210) O-66095

(111) **173188**
(220) 24.01.1992
(151) 28.07.1993
(540)



(593) Obrazová
(730) **Trouw Nutrition Biofaktory s.r.o.**, Na Chvalce 2049, Praha 9, 19300, CZ
(740) Advokátní kancelář Parmová Füleová, Mgr. Veronika Parmová, advokátka, Kaprova 42/14, Praha 1, Staré Město, 11000
(510) (5) výživový doplněk minerálních látek, vitaminů a aminokyselin.
(511) 5
(210) O-66093

(111) **173187**
(220) 24.01.1992
(151) 28.07.1993
(540)



(593) Obrazová
(730) **Trouw Nutrition Biofaktory s.r.o.**, Na Chvalce 2049, Praha 9, 19300, CZ
(740) Advokátní kancelář Parmová Füleová, Mgr. Veronika Parmová, advokátka, Kaprova 42/14, Praha 1, Staré Město, 11000
(510) (5) výživový doplněk minerálních látek, vitaminů a aminokyselin.
(511) 5
(210) O-66094

(111) **173189**
(220) 24.01.1992
(151) 28.07.1993
(540)



(593) Obrazová
(730) **Trouw Nutrition Biofaktory s.r.o.**, Na Chvalce 2049, Praha 9, 19300, CZ
(740) Advokátní kancelář Parmová Füleová, Mgr. Veronika Parmová, advokátka, Kaprova 42/14, Praha 1, Staré Město, 11000
(510) (5) výživový doplněk minerálních látek, vitaminů a aminokyselin.
(511) 5
(210) O-66092

(111) **173190**
(220) 24.01.1992
(151) 28.07.1993
(540)



(593) Obrazová
(730) **Trouw Nutrition Biofaktory s.r.o.**, Na Chvalce 2049, Praha 9, 19300, CZ
(740) Advokátní kancelář Parmová Füleová, Mgr. Veronika Parmová, advokátka, Kaprova 42/14, Praha 1, Staré Město, 11000
(510) (5) výživový doplněk minerálních látek, vitamínů a aminokyselin.
(511) 5
(210) O-66091

(111) **173194**
(220) 24.01.1992
(151) 28.07.1993
(540)

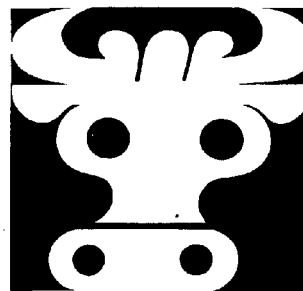

(593) Obrazová
(730) **Trouw Nutrition Biofaktory s.r.o.**, Na Chvalce 2049, Praha 9, 19300, CZ
(740) Advokátní kancelář Parmová Füleová, Mgr. Veronika Parmová, advokátka, Kaprova 42/14, Praha 1, Staré Město, 11000
(510) (5) výživový doplněk minerálních látek, vitamínů a aminokyselin.
(511) 5
(210) O-66087

(111) **173192**
(220) 24.01.1992
(151) 28.07.1993
(540)



(593) Obrazová
(730) **Trouw Nutrition Biofaktory s.r.o.**, Na Chvalce 2049, Praha 9, 19300, CZ
(740) Advokátní kancelář Parmová Füleová, Mgr. Veronika Parmová, advokátka, Kaprova 42/14, Praha 1, Staré Město, 11000
(510) (5) výživový doplněk minerálních látek, vitamínů a aminokyselin.
(511) 5
(210) O-66089

(111) **173195**
(220) 24.01.1992
(151) 28.07.1993
(540)

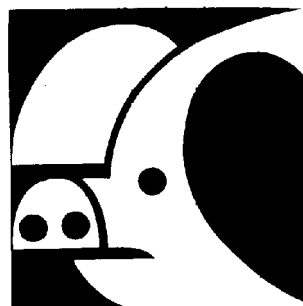

(593) Obrazová
(730) **Trouw Nutrition Biofaktory s.r.o.**, Na Chvalce 2049, Praha 9, 19300, CZ
(740) Advokátní kancelář Parmová Füleová, Mgr. Veronika Parmová, advokátka, Kaprova 42/14, Praha 1, Staré Město, 11000
(510) (5) výživový doplněk minerálních látek, vitamínů a aminokyselin.
(511) 5
(210) O-66086

(111) **173196**
(220) 24.01.1992
(151) 28.07.1993
(540)

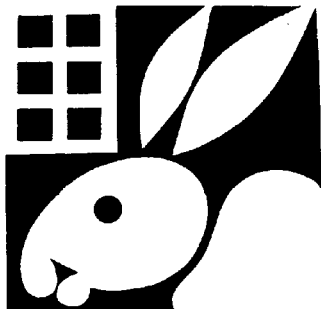

(593) Obrazová
(730) **Trouw Nutrition Biofaktory s.r.o.**, Na Chvalce 2049, Praha 9, 19300, CZ
(740) Advokátní kancelář Parmová Füleová, Mgr. Veronika Parmová, advokátka, Kaprova 42/14, Praha 1, Staré Město, 11000
(510) (5) výživový doplněk minerálních látek, vitamínů a aminokyselin.
(511) 5
(210) O-66078

(111) **173354**
(220) 28.11.1991
(151) 19.08.1993
(540)



(594) Kombinovaná
(730) **PONY MIROŠOVICE, s.r.o.**, Mirošovice 240, Senohraby, 25166, CZ
(740) Rott, Růžička & Guttman a spol., Vyskočilova 1566, Praha 4, Michle, 14000
(510) (28) dřevěné stavebnice.
(511) 28
(210) O-65064

(111) **173477**
(220) 09.12.1991
(151) 02.09.1993
(540)

Biokat's

(592) Slovní
(730) **Heinrich von Gimborn GmbH**, Albert-Einstein-Str. 6, Emmerich, DE
(740) KOREJZOVA LEGAL v.o.s., JUDr. Petra Sauvage de Brantes, advokátka, Korunní 810/104, Praha 10, Vinohrady, 10100
(510) (31) podestýlkový materiál pro domácí zvířata; potraviny pro zvířata bez léčivých účinků, dodatky a přísady do potravin pro zvířata.
(511) 31
(210) O-65298

(111) **174337**
(220) 16.12.1991
(151) 14.12.1993
(540)



(594) Kombinovaná
(730) **Tine SA**, Dronning Eufemias gate 6, 0191 Oslo, NO
(740) Rott, Růžička & Guttman a spol., Vyskočilova 1566, Praha 4, Michle, 14000
(510) (29) maso; ryby; drůbež a zvěřina; masové výtažky; konzervované, sušené a vařené ovoce a zelenina; rosoly; zavařeniny; vejce; mléko a jiné mléčné výrobky; jedlé oleje a tuky; salátové zálivky; konzervované potraviny.
(511) 29
(210) O-65435

(111) **174826**
(220) 04.02.1992
(151) 11.02.1994
(540)

CYLACTIN

(592) Slovní
(730) **DSM IP Assets B.V.**, Het Overloon 1, Heerlen, NL
(740) Čermák a spol., JUDr. Karel Čermák Ph.D., LL.M., Elišky Peškové 735/15, Praha 5, Smíchov, 15000
(510) (5) výrobky farmaceutické, zvěrolékařské a zdravotnické, výrobky dietetické pro děti a nemocné, náplasti, obvazový materiál, hmoty určené k plombování zubů a na otisky zubů, dezinfekční prostředky, prostředky k hubení rostlinných a živočišných škůdců, antiparazitní látky a zejména medikované přísady do krmiv.
(511) 5
(210) O-66269

(111) **174875**
(220) 20.12.1991
(151) 17.02.1994
(540)

ZETOR

(594) Slovní grafická
(730) **HTC INVESTMENTS a.s.**, Lamačská cesta 3/B, 841 04 Bratislava, SK
(740) INPARTNERS GROUP, Mgr. Simona Hejdová, advokátka, Tuřanka 1519/115a, Brno, Slatina, 62700
(510) Výzkum, vývoj, výroba a odbyt traktorů a jejich dílů; obchodní činnost včetně obchodně technických služeb.
(511) 12, 35, 42
(210) O-65550

(111) **174876**
(220) 20.12.1991
(151) 17.02.1994
(540)



(594) Kombinovaná
(730) **HTC INVESTMENTS a.s.**, Lamačská cesta 3/B, 841 04 Bratislava, SK
(740) **INPARTNERS GROUP**, Mgr. Simona Hejdová, advokátka, Tuřanka 1519/115a, Brno, Slatina, 62700
(510) Výzkum, vývoj, výroba a odbyt traktorů a jejich dílů; obchodní činnost včetně obchodně technických služeb.
(511) 12, 35, 42
(210) O-65551

(111) **174877**
(220) 20.12.1991
(151) 17.02.1994
(540)



(594) Slovní grafická
(730) **HTC INVESTMENTS a.s.**, Lamačská cesta 3/B, 841 04 Bratislava, SK
(740) **INPARTNERS GROUP**, Mgr. Simona Hejdová, advokátka, Tuřanka 1519/115a, Brno, Slatina, 62700
(510) Výzkum, vývoj, výroba a odbyt traktorů a jejich dílů; obchodní činnost včetně obchodně technických služeb.
(511) 12, 35, 42
(210) O-65552

(111) **175239**
(220) 19.02.1992
(151) 14.03.1994
(540)

GENESIS

(592) Slovní
(730) **Intersport Austria Gesellschaft m.b.H.**, Flugplatzstrasse 10, Wels, AT
(740) Čermák a spol., JUDr. Karel Čermák Ph.D., LL.M., Elišky Peškové 735/15, Praha 5, Smíchov, 15000
(510) (12) jízdní kola, jejich součásti a příslušenství.
(511) 12
(210) O-66599

(111) **176526**
(220) 07.11.1991
(151) 18.05.1994
(540)

Biomín - H

(592) Slovní
(730) **BIOMIN, a.s.**, Potočná 1/1, Cífer, 91943, SK
(740) Mgr. David Müller, patentový zástupce, Filipova 2016/6, Praha 4, Chodov, 14800
(510) Biopreparáty na báze přírodních zlúčenín prevážne živočišného pôvodu, komponenty a výrobky vyrábané prevažne z vaječných surovín pri využití biotechnológií, výrobky farmaceutické; prieskum, overovanie a predaj výrobkov vyrobených biotechnologickými postupmi, poskytovanie technických a ekonomických informácií, poradenská činnosť a management v oblasti potravinárskeho priemyslu.

(511) 1, 5, 42
(210) O-64625

(111) **176614**
(220) 02.12.1991
(151) 19.05.1994
(540)

ENCO

(592) Slovní
(730) **E N C O a.s.**, Okružní 1330, Brandýs nad Labem-Stará Boleslav, Stará Boleslav, 25001, CZ
(510) Kovové zařízení, dovoz a vývoz.
(511) 6, 35
(210) O-65124

(111) **176797**
(220) 16.01.1992
(151) 24.05.1994
(540)

LOVING CARE

(592) Slovní
(730) **Noxell Corporation**, 11050 York Road, Hunt Valley, MD, US
(510) (3) přípravky pro barvení vlasů, barevné přelivy a přípravky pro melírování.
(511) 3
(210) O-65942

(111) **176831**
(220) 29.01.1992
(151) 24.05.1994
(540)

JEZDECTVÍ

(592) Slovní
(730) **Equi Press s.r.o.**, Rozkošného 1058/3, Praha 5, Smíchov, 15000, CZ
(740) **HARBER IP s.r.o.**, Dukelských hrdinů 567/52, Praha 7, Holešovice, 17000
(510) (16) časopis.
(511) 16
(210) O-66151

(111) **177566**
(220) 13.03.1992
(151) 20.06.1994
(540)



(594) Kombinovaná
(730) **PRAGOCLIMA, spol. s r.o.**, U trati 3134/36a, Praha 10, Strašnice, 10000, CZ
(740) Rott, Růžička & Guttman a spol., Vyskočilova 1566, Praha 4, Michle, 14000
(510) Reklamní činnost v oboru klimatizace, chlazení, vytápění a techniky budov, poskytování pomoci při výkonu hospodářské činnosti, zejména technicko-poradenské a konzultační služby v oboru klimatizace, chlazení, vytápění a techniky budov, zprostředkovatelské a obchodní služby včetně akviziční v oboru klimatizace, chlazení, vytápění a techniky budov, služby realitní kanceláře, služby opravárenské, servisní, montážní, instalační v oboru klimatizace, chlazení, vytápění a techniky budov, činnost vzdělávací a školicí v oboru klimatizace, chlazení, vytápění a techniky budov, projektová činnost.
(511) 35, 36, 37, 38, 41, 42
(210) O-67259

(111) **178077**
(220) 19.06.1992
(151) 12.07.1994
(540)



(594) Kombinovaná
(730) **Jan Čištín**, Trubín 2, Beroun - Králův Dvůr, 26702, CZ
(740) PROPATENT, Ing. Vlasta Sedláčková, patentový zástupce, Pod Pekařkou 107/1, Praha 4, Podolí, 14700
(510) Sedlářské výrobky, postroje, biče a veškeré výrobky z kůže jako řemeny, opasky, třmeny, zavazadlové schránky, cestovní potřeby zahrnuté ve tř. 18; oděvy, obuv a kloboučnické zboží kožené a ve western stylu.
(511) 18, 25
(210) O-69458

(111) **179021**
(220) 06.11.1992
(151) 23.08.1994
(540)



(594) Kombinovaná
(730) **KOJA, spol. s r.o.**, Kytínská 1019, Mníšek pod Brdy, 25210, CZ
(740) HALAXOVÁ & HALAXOVÁ, TETRAPAT, RNDr. Zdeňka Halaxová, Dukelská 891/4, Olomouc, 77200
(510) Požární počítačové systémy, požární dispečinky včetně montáže a servisu.
(511) 9, 37, 42
(210) O-72839

(111) **182170**
(220) 29.10.1992
(151) 06.01.1995
(540)



(594) Kombinovaná
(730) **HAPPY DAY a.s., HAPPY DAY holding**, náměstí Republiky 237/38, Plzeň, Vnitřní Město, 30100, CZ
(740) DANĚK & PARTNERS Advokátní a patentová kancelář, Ing. Dr. Vilém Daněk Ph.D., LL.M., patentový zástupce, Vinohradská 17, Praha 2, 12000
(510) Provozování sázkových her v kasinu; hostinská činnost.
(511) 41, 42
(210) O-72635

(111) **190956**
(220) 25.06.1992
(151) 24.06.1996
(540)

CCM

(592) Slovní
(730) **Česká sbírka mikroorganismů Masarykovy univerzity, ÚEB PŘF**, UKB pavilon A25, Kamenice 5, Brno, 62500, CZ
(740) HALAXOVÁ & HALAXOVÁ, TETRAPAT, RNDr. Zdeňka Halaxová, Dukelská 891/4, Olomouc, 77200
(510) (5) čisté kultury bakterií a hub, uchovávané v České sbírce mikroorganismů a distribuované jako lyofilizáty, kultury na želatinových nebo papírových discích a jako živé kultury na šikmých agaroch; (9) textové informace na počítačových médiích, vztahující se k práci s kulturami bakterií a hub (např. pracovní postupy, katalogy kultur, propagační letáky, potvrzení o uložení, výsledky identifikace apod.); (16) textové informace písemné, vztahující se k práci s kulturami bakterií a hub (např. pracovní postupy, katalogy kultur, propagační letáky, potvrzení o uložení, výsledky identifikace apod.).
(511) 5, 9, 16
(210) O-69598

(111) **242400**
(220) 27.04.2001
(151) 22.03.2002
(540)

KOPIKO

(592) Slovní
(730) **ELITE GOLD LTD**, Jipfa Building, Third Floor, Main Street, P.O.Box 181, Road Town Tortola, VG
(740) Tříška & Žák, advokátní kancelář, s.r.o., Mgr. Vojtěch Tříška, Národní 60/28, Praha 1, Nové Město, 11000
(510) (30) káva, čaj, kakao, rýže, tapioka, ságo, kávové náhražky, kávové, kakaové a čokoládové nápoje a ostatní nápoje v této třídě, mouka a přípravky z obilnin, včetně obilninových nápojů, instantní přídavky do kávy, nikoliv na bázi mléka, pečivo, sušenky, koláčky, bonbóny, čokoláda a cukrovinky.
(511) 30
(210) O-166918

(111) **243902**
(220) 24.08.2001
(151) 23.04.2002
(540)

CREED

(592) Slovní
(730) **Blue Collar Records, Inc.**, 15 South Orange Avenue, Orlando, FL, US
(740) PATENTSERVIS Praha a.s., Na Podkovce 281/10, Praha 4, Podolí, 14700
(510) (41) zábavní služby, zejména rock n rollové hudební vystoupení.
(511) 41
(210) O-170847

(111) **243989**
(220) 29.10.2001
(151) 23.04.2002
(540)

CREED

(592) Slovní
(730) **Blue Collar Records, Inc.**, 15 South Orange Avenue, Orlando, FL, US
(740) PATENTSERVIS Praha a.s., Na Podkovce 281/10, Praha 4, Podolí, 14700
(510) (9) hudební zvukové a hudební video nahrávky, brýle, brýlové obroučky, zejména sluneční brýle.
(511) 9
(210) O-173154

(111) **243992**
(220) 01.11.2001
(151) 23.04.2002
(540)



(594) Kombinovaná
(730) **Ing. Věra Slavíková**, Pšenčíkova 678, Praha 4, 14200, CZ
(510) (16) knihy, tiskoviny; (41) pořádání kurzů, přednášek, seminářů; (42) generologické rozborů.
(511) 16, 41, 42
(210) O-173269

(111) **243999**
(220) 08.11.2001
(151) 23.04.2002
(540)



(594) Kombinovaná
(591) Barevná
(730) **ČEZ, a.s.**, Duhová 2/1444, Praha 4, 14053, CZ
(740) JUDr. Aleš Zábrš, advokát, Na Beránce 57/2, Praha 6, Dejvice, 16000
(510) (35) inzertní a reklamní činnost, propagační činnost, poskytování pomoci při provozu obchodu, obstaravatelská a zprostředkovatelská činnost v oblasti obchodu, zejména v oblasti energetiky, dovoz a vývoz elektřiny; (39) doprava a skladování, zejména distribuce a transfer elektřiny, rozvod elektřiny a tepla, doprava a skladování radioaktivních odpadů; (40) výroba elektřiny a tepla.
(511) 35, 39, 40
(210) O-173509

(111) **244000**
(220) 08.11.2001
(151) 23.04.2002
(540)



(594) Kombinovaná
(591) Barevná
(730) **ČEZ, a.s.**, Duhová 2/1444, Praha 4, 14053, CZ
(740) JUDr. Aleš Zábrš, advokát, Na Beránce 57/2, Praha 6, Dejvice, 16000
(510) (35) inzertní a reklamní činnost, propagační činnost, poskytování pomoci při provozu obchodu, obstaravatelská a zprostředkovatelská činnost v

oblasti obchodu, zejména v oblasti energetiky, dovoz a vývoz elektřiny; (39) doprava a skladování, zejména distribuce a transfer elektřiny, rozvod elektřiny a tepla, doprava a skladování radioaktivních odpadů; (40) výroba elektřiny a tepla.

(511) 35, 39, 40
(210) O-173510

(111) **244910**
(220) 07.06.2001
(151) 24.06.2002
(540)



(594) Kombinovaná
(591) Barevná
(730) **Czechocar, a.s.**, 5. května 1640/65, Praha 4, Nusle, 14000, CZ
(740) BOHEMIA PATENT, Ing. Jana Vandělíková, Petráská 1136/12, Praha 1, Nové Město, 11000
(510) (39) pronájem motorových vozidel, zprostředkovatelská činnost v oblasti pronájmu motorových vozidel a dopravy, silniční doprava osob.
(511) 39
(210) O-168212

(111) **245247**
(220) 12.11.2001
(151) 24.06.2002
(540)



(594) Slovní grafická
(730) **ŠUBERT Group s.r.o.**, Antonínov 636, Brušperk, 73944, CZ
(510) (3) prostředky na nádobí, WC čistič, čističe oken, tekutá mýdla, prací prostředky, aviváže, tekuté prací prostředky, škroby, WC gely, prací prášek, šampon, koupelová pěna, přípravek na podlahy; (5) osvěžovače vzduchu.
(511) 3, 5
(210) O-171972

(111) **245315**
(220) 12.11.2001
(151) 24.06.2002
(540)

GUSANO ROJO

(592) Slovní
(730) **Ultra Premium Brands - Central Europe s.r.o.**, Nad vodovodem 1442/32, Praha 10, Strašnice, 10000, CZ
(740) PROPATENT, Ing. Vlasta Sedláčková, patentový zástupce, Pod Pekařkou 107/1, Praha 4, Podolí, 14700
(510) (32) nealkoholické nápoje všeho druhu, piva; (33) vína všeho druhu, lihoviny, likéry.
(511) 32, 33
(210) O-173681

(111) **246844**
(220) 13.11.2001
(151) 26.08.2002
(540)



(594) Kombinovaná
(591) Barevná
(730) **Alliance Healthcare s.r.o.**, Podle Trati č.p. 624/7, Praha 10 - Malešice, 10800, CZ
(740) PROPATENT, Ing. Vlasta Sedláčková, patentový zástupce, Pod Pekařkou 107/1, Praha 4, Podolí, 14700
(510) (3) parfumerie, vonné oleje, kosmetika, vlasové vody, zubní pasty; (5) výrobky farmaceutické, veterinární a hygienické; (35) propagační činnost, reklama.
(511) 3, 5, 35
(210) O-173696

(111) **246866**
(220) 14.11.2001
(151) 26.08.2002
(540)

CONVERT

(592) Slovní
(730) **Columbia Sportswear Company**, 14375 NW Science Park Drive, 97229 Portland, OR, US
(740) Baker & McKenzie s.r.o., advokátní kancelář, JUDr. Jiří Čermák, advokát, Klimentská 1216/46, Praha 1, Nové Město, 11000
(510) (25) oděvy, obuv, kloboučnické zboží.
(511) 25
(210) O-173788

(111) **246992**
(220) 08.11.2001
(151) 03.09.2002
(540)



(593) Obrazová
(730) **ČEZ, a.s.**, Duhová 2/1444, Praha 4, 14053, CZ
(740) JUDr. Aleš Zábrš, advokát, Na Beránce 57/2, Praha 6, Dejvice, 16000
(510) (35) inzertní a reklamní činnost, propagační činnost, poskytování pomoci při provozu obchodu, obstaravatelská a zprostředkovatelská činnost v oblasti obchodu, zejména v oblasti energetiky, dovoz a vývoz elektřiny; (39) doprava a skladování, zejména distribuce a transfer elektřiny, rozvod elektřiny a tepla, doprava a skladování radioaktivních odpadů; (40) výroba elektřiny a tepla.
(511) 35, 39, 40
(210) O-173511

(111) **247808**
(220) 24.01.2002
(151) 24.09.2002
(540)

TARGA Visionary

(592) Slovní
(730) **TARGA GmbH**, Coesterweg 45, Soest, DE
(740) PATENTSERVIS Praha a.s., Na Podkovce 281/10, Praha 4, Podolí, 14700
(510) (9) digitální a analogické přístroje pro reprodukci dat, obrazů, řeči a hudby, počítače a příslušenství počítačů, zejména monitory, tiskárny, souborové karty, grafické karty, diskety, karty pro síťové adaptéry, zesilovače, kabely, sítě, počítačový software, adaptéry pro antény, přichytné antény na okna, antény s magnetem, antény pro nalepení na okno, náhradní antény, hands-free sady, příslušenství pro hands-free sady, zejména držáky na mobily, stolní nabíječky na mobily, nabíjecí kabely s připojením na anténu, nabíjecí kabely bez připojení na anténu, sady sluchátek.
(511) 9
(210) O-175859

(111) **248250**
(220) 24.10.2001
(151) 29.10.2002
(540)



(594) Kombinovaná
(591) Barevná
(730) **SEWACO s.r.o.**, Milady Horákové 323/12, Brno, Zábřovice, 60200, CZ
(510) (35) činnost ekonomických a organizačních poradců, kopírování nebo rozmnožování dokumentů, systematizace informací do počítačových databází; (36) finanční konzultační služby, zejména konzultační služby o strategických změnách, o zdokonalení obchodních postupů, aplikaci informačních technologií a souboru programů ve vodním hospodářství, finanční analýzy a poradenství ve vodním hospodářství; (42) investorskoinženýrská činnost ve vodohospodářské oblasti, vyhodnocování technických a ekonomických parametrů ve vodním hospodářství, tvorba software, grafický design, duševní vlastnictví v oblasti vodního hospodářství, poradenství o ochraně životního prostředí, ubytování.
(511) 35, 36, 42
(210) O-173041

(111) **248300**
(220) 06.11.2001
(151) 29.10.2002
(540)



(594) Slovní grafická
(730) **Kabushiki Kaisha Tokai-Rika-Denki-Seisakusho**, 260, Toyota 3-chome, Ohguchi-cho, Niwa-gun, Aichi-ken, JP
(740) Zeiner & Zeiner advokátní kancelář s.r.o., Mgr. Alexandr Vališ, advokát, Argentinská 286/38, Praha 7, Holešovice, 17000
(510) (12) spínače pro automobily, jmenovitě multifunkční spínače pro automobily, spínače stahování oken pro automobily, centrální spínací

moduly pro automobily, spínače výstražných hlášení pro automobily, spínače mlhových světel pro automobily, spínače vnějších zrcátek pro automobily, odmrazovací spínače automobilů, reostaty pro automobily, spínače nastavování sedadel pro automobily, zapalovače cigaret pro automobily, startovací spínače pro pozici neutrální pro automobily, spínače parkovacích světel automobilů, spínače tlaku motorového oleje pro automobily, spínače uzamykání dveří pro automobily, spínač brzdových světel pro automobily, spínače osvětlení dveří pro automobily, spojovací spínače pro automobily, spínače zadních světel pro automobily, konektory pro automobily, uzamykací systémy pro automobily, jmenovitě zámky pro automobily, uzamykací systém s imobilizéry pro automobily, dálkové uzamykací systémy pro automobily, uzamykací zařízení pro řízení automobilů, přepínače pro automobily, automobilové airbag systémy, automobilové volanty, bezpečnostní pásy pro automobily, dětské bezpečnostní sedačky pro automobily, dětské skládací pojízdné sedačky pro automobily, zrcátka pro automobily, jmenovitě dveřní zrcátka pro automobily, vnitřní zrcátka pro automobily, disky na kola pro automobily, emblémy pro automobily.

(511) 12
(210) O-173427

(111) **248301**
(220) 06.11.2001
(151) 29.10.2002
(540)

TOKAI RIKAI

(594) Slovní grafická
(730) **Kabushiki Kaisha Tokai-Rika-Denki-Seisakusho**, 260, Toyota 3-chome, Ohguchi-cho, Niwa-gun, Aichi-ken, JP
(740) Zeiner & Zeiner advokátní kancelář s.r.o., Mgr. Alexandr Vališ, advokát, Argentinská 286/38, Praha 7, Holešovice, 17000
(510) (12) spínače pro automobily, jmenovitě multifunkční spínače pro automobily, spínače stahování oken pro automobily, centrální spínací moduly pro automobily, spínače výstražných hlášení pro automobily, spínače mlhových světel pro automobily, spínače vnějších zrcátek pro automobily, odmrazovací spínače automobilů, reostaty pro automobily, spínače nastavování sedadel pro automobily, zapalovače cigaret pro automobily, startovací spínače pro pozici neutrální pro automobily, spínače parkovacích světel automobilů, spínače tlaku motorového oleje pro automobily, spínače uzamykání dveří pro automobily, spínač brzdových světel pro automobily, spínače osvětlení dveří pro automobily, spojovací spínače pro automobily, spínače zadních světel pro automobily, konektory pro automobily, uzamykací systémy pro automobily, jmenovitě zámky pro automobily, uzamykací systém s imobilizéry pro automobily, dálkové uzamykací systémy pro automobily, uzamykací zařízení pro řízení automobilů, přepínače pro automobily, automobilové airbag systémy, automobilové volanty, bezpečnostní pásy pro automobily, dětské bezpečnostní sedačky pro automobily, dětské skládací pojízdné sedačky pro automobily, zrcátka pro automobily, jmenovitě dveřní zrcátka pro automobily, vnitřní zrcátka pro automobily, disky na kola pro automobily, emblémy pro automobily.

(511) 12
(210) O-173428

(111) **248319**
(220) 09.11.2001
(151) 29.10.2002
(540)



(594) Kombinovaná
(730) **SQS Vláknová optika a.s.**, Komenského 304, Nová Paka, 50901, CZ
(510) (9) elektrosoučástky všeho druhu uvedené v této třídě, elektrické vodiče, optické přístroje, optická vlákna, optické konektory, optické pasivní komponenty, optické datové sítě, přístroje pro záznam, převod a reprodukci zvuku nebo obrazu, přístroje pro zpracování informací, počítače, software, mikroprocesory, elektronické počítačové sítě a systémy, nosiče dat v elektronické podobě, přístroje telekomunikační a spojovací techniky, přístroje pro měření, vážení, kontrolu a signalizaci, součástí uvedených přístrojů a zařízení; (35) zahraniční obchodní činnost, obchodní zastoupení, poradenství a pomoc při řízení obchodní činnosti a provozování obchodu v oblasti elektroniky; (37) instalace a opravy elektrických, elektronických a optických přístrojů a zařízení.
(511) 9, 35, 37
(210) O-173552

(111) **248417**
(220) 03.12.2001
(151) 29.10.2002
(540)

KOMENIUS

(594) Slovní
(730) **VÍNO BLATEL, a.s.**, č. p. 855, Blatnice pod Svatým Antonínkem, 69671, CZ
(740) Mgr. Kamil Kolátor, patentový zástupce, Dobiášova 1246/29, Liberec, Liberec VI-Rochlice, 46006
(510) (32) nealkoholické nápoje, zejména na vinné bázi, hroznový mošt, sirupy na bázi ovoce; (33) alkoholické nápoje, vína všeho druhu, aperitivy; (35) pomoc při řízení obchodní činnosti, zprostředkování v oblasti obchodu.
(511) 32, 33, 35
(210) O-174321

(111) **248917**
(220) 11.04.2002
(151) 29.10.2002
(540)

maxprogres

(594) Kombinovaná
(730) **MAXPROGRES, s.r.o.**, Traťová 1, Brno, 61900, CZ
(510) (9) poplašná zařízení a anténní systémy (soustavy antén včetně stožárů a zesilovacích zařízení), vysílací zařízení (telekomunikace), kabely elektrické, optické přístroje a nástroje, zejména kabely z optických vláken, bezdrátové (mikrovlonné) optické spojovací jednotky; (11) sanitární toaletní přístroje a zařízení, umyvadla, skříňky s umyvadlem, umyvadla s přívodem vody, koupelnové vany, vany na sedací koupele, bidety, sprchy, sprchovací kouty, sedátka klozetní, sedátka WC, sprchová sedátka, koupelnová sedátka, vodovodní kohoutky a jejich příslušenství, zařízení a vybavení

koupelen, WC; (19) stavební materiály nekovové, zejména beton, břidlice, cement, dehet, dřevo, kámen a výrobky z nich, asfalt, cihly, hlína, a pojiva na cihly, malta, mozaiky pro stavebnictví, sádra, stavební sklo, smůla, šamot, šindele, šterk, vápenc, vápno, stavební panely, omítky, obklady, nekovové podlahy, dlažba, neohebné trubky a ventily nekovové pro stavebnictví, přenosné konstrukce nekovové, nekovové komíny a nástavce na komíny, střešní krytina nekovová, lemování střech, lišty, římsy, nekovová okna a dveře, zárubně pro okna a dveře, nekovová schodiště; (37) elektroinstalatérství, instalace a opravy poplašných systémů (alarmů), montáž, opravy a servis telekomunikačních a optických zařízení, zejména integrovaných počítačových sítí, telefonních ústředěn včetně rozvodů, revizní činnost technických zařízení; (38) služby v oblasti přenosových systémů, zejména služby radioléových spojů, služby sítí GSM, služby bezdrátové sítě, služby telefonních ústředěn, služby strukturovaných kabelových systémů, telekomunikace (směrovací a spojovací služby), spojení pomocí sítí optických vláken; (42) inženýrská činnost ve výstavbě, projektování elektrických zařízení, projektová činnost v investiční výstavbě, projektové studie optických zařízení.

(511) 9, 11, 19, 37, 38, 42

(210) O-178751

(111) **249803**

(220) 05.04.2002

(151) 25.11.2002

(540)



(594) Slovní grafická

(730) **EUROLAMP s.r.o.**, Lazaretní 1/7, Brno, Zábřovice, 61500, CZ

(740) KANIA, SEDLÁK, SMOLA Patentová a známková kancelář, Ing. Jiří Malůšek, Mendlovo nám. 1a, Brno, 60300

(510) (9) světelná signalizace, blikáče, světelná značení, světelné bóje, majáky, světelná ukazovátka; (11) osvětlovací zařízení pro vzdušné dopravní prostředky, světelné lampy, světla pro jízdní kola, osvětlovací přístroje a zařízení, světelné reflektory, osvětlovací trubice, svítilny, světlomety, osvětlovací zařízení pro dopravní prostředky.

(511) 9, 11

(210) O-178593

(111) **249818**

(220) 11.04.2002

(151) 25.11.2002

(540)



(594) Kombinovaná

(730) **MAXPROGRES, s.r.o.**, Traťová 1, Brno, 61900, CZ

(510) (9) poplašná zařízení a anténní systémy (soustavy antén včetně stožárů a zesilovacích zařízení), vysílací zařízení (telekomunikace), kabely elektrické, optické přístroje a nástroje, zejména kabely z optických vláken, bezdrátové (mikrovlnné) optické spojovací jednotky; (11) sanitární toaletní přístroje a zařízení, umyvadla, skříňky s umyvadlem, umyvadla s přívodem vody, koupelnové vany, vany na sedací koupele, bidety, sprchy, sprchovací kouty, sedátka klozetní, sedátka WC, sprchová sedátka, koupelnová

sedátka, vodovodní kohoutky a jejich příslušenství, zařízení a vybavení koupelen, WC; (19) stavební materiály nekovové, zejména beton, břidlice, cement, dehet, dřevo, kámen a výrobky z nich, asfalt, cihly, hlína, a pojiva na cihly, malta, mozaiky pro stavebnictví, sádra, stavební sklo, smůla, šamot, šindele, šterk, vápenc, vápno, stavební panely, omítky, obklady, nekovové podlahy, dlažba, neohebné trubky a ventily nekovové pro stavebnictví, přenosné konstrukce nekovové, nekovové komíny a nástavce na komíny, střešní krytina nekovová, lemování střech, lišty, římsy, nekovová okna a dveře, zárubně pro okna a dveře, nekovová schodiště; (37) elektroinstalatérství, instalace a opravy poplašných systémů (alarmů), montáž, opravy a servis telekomunikačních a optických zařízení, zejména integrovaných počítačových sítí, telefonních ústředěn včetně rozvodů, revizní činnost technických zařízení; (38) služby v oblasti přenosových systémů, zejména služby radioléových spojů, služby sítí GSM, služby bezdrátové sítě, služby telefonních ústředěn, služby strukturovaných kabelových systémů, telekomunikace (směrovací a spojovací služby), spojení pomocí sítí optických vláken; (42) inženýrská činnost ve výstavbě, projektování elektrických zařízení, projektová činnost v investiční výstavbě, projektové studie optických zařízení.

(511) 9, 11, 19, 37, 38, 42

(210) O-178753

(111) **250115**

(220) 23.11.2001

(151) 30.12.2002

(540)

MIKROKOM

(592) Slovní

(730) **MIKROKOM, s.r.o.**, Pod vinicí 622/22, Praha 4., 14300, CZ

(740) PROPATENT, Ing. Vlasta Sedláčková, patentový zástupce, Pod Pekařkou 107/1, Praha 4, Podolí, 14700

(510) (35) zprostředkování v oblasti obchodu - měřicí technika, televizní kabelové rozvody a optické sítě; (37) opravy a montáž měřidel pro elektroniku, instalace a opravy elektrických strojů a přístrojů; (41) pořádání odborných kurzů, školení a jiných vzdělávacích akcí včetně lektorské činnosti; (42) testování, měření a analýzy v oblasti měřicí techniky, televizních kabelů a rozvodů a optických sítí, provozování středisek kalibrační služby.

(511) 35, 37, 41, 42

(210) O-174043

(111) **250436**

(220) 03.04.2002

(151) 30.12.2002

(540)

ACTION MAN

(592) Slovní

(730) **Hasbro, Inc.**, 1027 Newport Avenue, Pawtucket, RI, US

(740) KOREJZOVA LEGAL v.o.s., JUDr. Petra Sauvage de Brantes, advokátka, Korunní 810/104, Praha 10, Vinohrady, 10100

(510) (28) hry, hračky, potřeby pro gymnastiku a sport, které nejsou uvedeny v jiných třídách, vánoční ozdoby.

(511) 28

(210) O-178513

(111) **250588**

(220) 16.05.2002

(151) 30.12.2002

(540)

MITRA

(592) Slovní

(730) **Sumi Agro Czech s.r.o.**, Na strži 1702/65, Praha 4, Nusle, 14000, CZ

(740) Advokátní a patentová kancelář Traplová, Hakr, Kubát, Mgr. Jana Šuranová Traplová, Přístavní 24, Praha 7, 17000

(510) (5) herbicidní přípravky na ochranu rostlin.

(511) 5

(210) O-179853

(111) **250792**
(220) 23.11.2001
(151) 27.01.2003
(540)



(594) Kombinovaná
(730) **MIKROKOM, s.r.o.**, Pod vinicí 622/22, Praha 4., 14300, CZ
(740) PROPATENT, Ing. Vlasta Sedláčková, patentový zástupce, Pod Pekařkou 107/1, Praha 4, Podolí, 14700
(510) (35) zprostředkování v oblasti obchodu - měřicí technika, televizní kabelové rozvody a optické sítě; (37) opravy a montáž měřidel pro elektroniku, instalace a opravy elektrických strojů a přístrojů; (41) pořádání odborných kurzů, školení a jiných vzdělávacích akcí včetně lektorské činnosti; (42) testování, měření a analýzy v oblasti měřicí techniky, televizních kabelů a rozvodů a optických sítí, provozování středisek kalibrační služby.
(511) 35, 37, 41, 42
(210) O-174044

(111) **250840**
(220) 31.01.2002
(151) 27.01.2003
(540)

Crosscheck

(592) Slovní
(730) **IDIOMA, s.r.o.**, Holečkova 3150/25b, Praha 5, Smíchov, 15000, CZ
(740) BOHEMIA PATENT, Ing. Jana Vandělková, Petrská 1136/12, Praha 1, Nové Město, 11000
(510) (9) data, databáze a jiné informační produkty na magnetických, elektronických a optických nosičích, související software a hardware, nosiče dat všeho druhu spadající do tř. 9, zvukové a obrazové záznamy na optických, magnetických a magnetooptických nosičích, zejména záznamy v oblasti informací a výuky cizích jazyků, software ve spojení s překladatelskou činností a tlumočením, dabbingem a překlady videokazet, nahráný software na CD a DVD discích a magnetických médiích, audio, video a DTP studia; (35) poskytování obchodních a komerčních informací a jiných informačních produktů týkajících se obchodu a reklamy, komerční informační kancelář, systemizace informací do počítačových databází (součást služby komerční informační kanceláře), zpracování textů; (41) vzdělávací služby v oblasti překladatelské a tlumočnické, zejména organizování kongresů, konferencí, symposií, školení, přednášek, kurzů, tiskových konferencí, výstavních akcí, zábavných, sportovních a kulturních aktivit s využitím cizích jazyků, zajišťování a organizace profesního vzdělávání tlumočnicků a překladatelů, výuka jazyků, zajištění konferencí na klíč, nahrávání nosičů zvukových nebo obrazově zvukových, převádění médií do elektronické podoby a jejich šíření, služby jazykové organizační, překladatelské a tlumočnické, včetně tlumočení s výjezdem do zahraničí, tlumočení simultánní, doprovodné, konsektivní, tlumočení po telefonu, služby soudních tlumočnicků, pořizování oficiálních překladů a překladů notářsky ověřených, dabbing a překlady videokazet, služby poradenské ve spojení s užitím cizích jazyků, zajištění tlumočnické techniky.
(511) 9, 35, 41
(210) O-176182

(111) **250953**
(220) 21.03.2002
(151) 27.01.2003
(540)

SUPERVIT

(592) Slovní
(730) **Trouw Nutrition Biofaktory s.r.o.**, Na Chvalce 2049, Praha 9, 19300, CZ
(740) Advokátní kancelář Parmová Füleová, Mgr. Veronika Parmová, advokátka, Kaprova 42/14, Praha 1, Staré Město, 11000
(510) (31) krmivo pro zvířata, přípravky krmných aditiv, krmné přísady a krmné směsi pro výživu zvířat.
(511) 31
(210) O-178090

(111) **251943**
(220) 21.05.2002
(151) 24.02.2003
(540)



(594) Kombinovaná
(591) Barevná
(730) **KOBERCE BRENO, spol. s r. o.**, Antala Staška 1071, Praha 4, 14000, CZ
(740) JUDr. Ladislav Břeský, Botičská 1936/4, Praha 2, 12800
(510) (1) chemické výrobky určené pro průmysl, plastické hmoty v surovém stavu, lepidla pro průmysl; (24) tkaniny a textilní výrobky, které nejsou uvedeny v jiných třídách, pokrývky ložní a ubrusy; (27) koberce, rohožky, rohože, linoleum a jiné obklady podlah, tapety na stěny nikoliv textilní.
(511) 1, 24, 27
(210) O-179974

(111) **251999**
(220) 29.05.2002
(151) 24.02.2003
(540)

DIETLINE

(592) Slovní
(730) **Dr. Staněk spol. s r. o.**, Karoliny Světlé 1015/11, Praha 1, Staré Město, 11000, CZ
(740) Ing. Michal Jupa, patentový zástupce, Na Baních 1385, Praha 5 - Zbraslav, 15600
(510) (5) potraviny určené pro zvláštní výživu, doplňky stravy, vše k léčebným účelům; (30) jemné pečivo, pudinky, sladidla (přírodní); (32) nealkoholické nápoje, ovocné šťávy, minerální vody.
(511) 5, 30, 32
(210) O-180257

(111) **253043**
(220) 12.11.2001
(151) 28.04.2003
(540)

AP&P

(592) Slovní
(730) **AP&P Consulting s. r. o.**, Revoluční 725/11, Praha 1, Staré Město, 11000, CZ
(740) PROPATENT, Ing. Vlasta Sedláčková, patentový zástupce, Pod Pekařkou 107/1, Praha 4, Podolí, 14700
(510) (9) datové nosiče pro oblast software výpočetní techniky, přístroje pro zpracování informací, počítačová technika; (16) tištěné manuály pro software a jeho provozní aplikace, tištěné pracovní pomůcky pro školení aplikací počítačových řešení, letáky, kalendáře, fotografie, kancelářské

výrobky, papírové a tiskárenské výrobky; (35) zprostředkování služeb v oblasti obchodu, administrativy a ekonomiky, činnost účetních poradců a vedení účetnictví, automatizované zpracování dat a dodavatelské zpracování ekonomických agend pro jiné organizace, vedení účetnictví prostřednictvím výpočetní techniky; (41) školící činnost; (42) programování počítači, tvorba a vývoj software, poradenství, konzultace a servis software včetně oblasti technologických procesů, zprostředkování právních služeb.

(511) 9, 16, 35, 41, 42
(210) O-173680

(111) **253809**
(220) 27.08.2002
(151) 28.04.2003
(540)



(594) Kombinovaná
(730) **Požární uzávěry Praha s.r.o.**, Konviktská 998/15, Praha 1, Staré Město, 11000, CZ
(740) PROPATENT, Ing. Vlasta Sedláčková, patentový zástupce, Pod Pekařkou 107/1, Praha 4, Podolí, 14700
(510) (1) protipožární a impregnační přípravky, hmoty a materiály, zejména nástřiky, nátěry, omítky, obklady a fólie; (19) protipožární ochrana stavebních konstrukcí, zejména jejich dílů, například panelů, výplní, stěn a podobně, stavební obklady jednoduché a vrstvené; (37) provádění a aplikace protipožární ochrany stavebních konstrukcí, včetně jednotlivých stavebních a interiérových dílců a dílů, například dveří, oken, přepážek a dřevěných dílců, údržba, opravy a rekonstrukce protipožární a tepelně izolace staveb, stavebních dílů a dílců, zajišťování stavebního dozoru a stavební informace; (42) výzkum, vývoj, projekční a inženýrská činnost v oboru protipožárních a tepelně izolačních hmot, materiálů, prostředků, výrobků a techniky, včetně technologií provádění protipožární ochrany, tepelně izolační techniky a přenosné přístrojové a bezdrátové signalizační techniky, odborné posudky a expertízy v daných oborech, odborná konzultační činnost a poradenství v daných oborech.
(511) 1, 19, 37, 42
(210) O-182918

(111) **254295**
(220) 02.05.2002
(151) 26.05.2003
(540)



(594) Kombinovaná
(730) **EUROPE INTERCHANGE BV**, DE BOELLAAN 7 OFFICIA I, AMSTERDAM, NL
(740) JUDr. Cejnar Miroslav, Novotného lávka 5, Praha 1 - Staré Město, 11000
(510) (36) finanční služby a směnárství.
(511) 36
(210) O-179448

(111) **254296**
(220) 02.05.2002
(151) 26.05.2003
(540)



(594) Kombinovaná
(730) **EUROPE INTERCHANGE BV**, DE BOELLAAN 7 OFFICIA I, AMSTERDAM, NL
(740) JUDr. Cejnar Miroslav, Novotného lávka 5, Praha 1 - Staré Město, 11000
(510) (36) směnárství a ostatní finanční služby.
(511) 36
(210) O-179449

(111) **254861**
(220) 11.12.2001
(151) 25.06.2003
(540)



(594) Kombinovaná
(591) Barevná
(730) **ČEZ, a. s.**, Duhová 2/1444, Praha 4, 14053, CZ
(740) JUDr. Aleš Zábřeh, advokát, Na Beránce 57/2, Praha 6, Dejvice, 16000
(510) (6) obecné kovy a jejich slitiny, kovové stavební materiály, kovové stavební materiály přenosné, kovové materiály pro železnice, kovové kabely a dráty neelektrické, kovové potřeby zámečnické a klempířské, kovové trubky, seřfy, kovové výrobky, které nejsou uvedeny v jiných třídách, rudy, elektrické vedení (kovové sloupy pro elektrická vedení); (7) stroje a obráběcí stroje, motory (s výjimkou motorů pro pozemní vozidla), zemědělské nástroje, kromě nástrojů poháněných ručně, elektrické generátory; (9) přístroje a nástroje vědecké, námořní, geodetické, fotografické, filmové, optické, přístroje pro vážení, měření, signalizaci, kontrolu (inspekci), záchranu a přístroje pro vyučování, přístroje pro záznam, převod, reprodukci zvuku nebo obrazu, magnetické nosiče zvukových záznamů, gramofonové desky, počítačí stroje, přístroje pro zpracování informací a počítače, hasicí přístroje, elektrické přístroje, zejména elektrické akumulátory, elektrické dráty, elektrické kabely, elektrické měniče, elektrické spojky, svorky, konektory, elektrické svářečské přístroje, pájky, elektrické vedení, elektrické zařízení pro dálkové ovládání průmyslových procesů pro vozidla; (11) přístroje pro osvětlení, topení, výrobu páry, pro vaření, přístroje chladicí, pro sušení, ventilaci, rozvod vody a sanitární zařízení, elektrické lampy; (12) vozidla, dopravní prostředky pozemní, vzdušné nebo vodní, zejména elektromobily; (19) stavební materiály nekovové, neohébné trubky nekovové, nekovové pomníky, sloupy pro elektrická vedení nekovové; (35) propagační činnost, reklama, pomoc při řízení obchodní činnosti, obchodní administrativy, kancelářské práce, obchodní management a podnikové poradenství, pronájem reklamních materiálů, sekretářské služby, poradenství v obchodní činnosti, statistické informace, marketingové studie, účetnictví, výstavy komerční a reklamní, zprostředkovací práce, obstaravatelská a zprostředkovatelská činnost v oblasti obchodu, zejména v oblasti energetiky, dovoz a vývoz elektrických; (36) investice kapitálu; (37) stavebnictví, opravy, instalační služby, elektrické spotřebiče (instalování a opravy), stroje (montáž, údržba a

opravy), opravy automobilů, provozování čerpacích stanic s palivy a mazivy; (38) poskytování telekomunikačních služeb; (39) doprava, balení a skladování zboží, organizování cest, rozvod energie včetně řízení distribuční elektrizační soustavy, pronájem motorových vozidel; (40) zpracování materiálů, výroba elektřiny, výroba energie; (41) výchova, vzdělávání, zábava, sportovní a kulturní aktivity; (42) služby právní, vědecký a průmyslový výzkum, programování pro počítače, konzultační služby v oblasti duševního vlastnictví, licence k průmyslovým právům, využívání patentů, tvorba software, technický průzkum, inženýrská činnost, restaurace (strava), dočasné ubytování, hotelové služby, jídelny a závodní jídelny.

(511) 6, 7, 9, 11, 12, 19, 35, 36, 37, 38, 39, 40, 41, 42
(210) O-174634

(111) **255267**
(220) 17.10.2002
(151) 25.06.2003
(540)

nice cosmetics

(594) Kombinovaná
(730) **Pavel Hökl**, Čápkova 32, Brno, 60200, CZ
(510) (3) kosmetika, přípravky na manikúru a pedikúru, nalepovací nehty, lepidlo na nehty, nalepovací řasy, lepidlo na řasy, houbičky na make-up, obtisky na nehty; (8) pinzety, cvakátka na nehty, pilníky na nehty; (21) kosmetické štětce, kartáče na vlasy a hřebeny.

(511) 3, 8, 21
(210) O-184734

(111) **255344**
(220) 04.11.2002
(151) 25.06.2003
(540)



G7

(594) Kombinovaná
(730) **G7, a.s.**, Tylova 541, Litvínov, 43601, CZ
(510) (4) paliva, pohonné hmoty; (37) provoz čerpacích stanic; (39) doprava pohonných hmot.

(511) 4, 37, 39
(210) O-185262

(111) **255764**
(220) 13.08.2002
(151) 28.07.2003
(540)

GREIF

(592) Slovní
(730) **Greif Inc.**, 425 Winter Road, Delaware, 43015, OH, US
(740) Advokátní a patentová kancelář Traplová, Hakr, Kubát, Mgr. Jana Šuranová Traplová, Přístavní 24, Praha 7, 17000
(510) (6) lodní kontejnery, barely, bečky a sudy z kovu a jejich příslušenství, zejména obruče, zámky a uzávěry, palety kovové; (12) ještěrky

(akumulátorový vozík), ruční nákladní vozíky; (16) kontejnery z papírové lepenky a krabice, zejména z papíru a lepenky, plastové pytle používané jako výstelky nádob, papírové a plastové tašky a sáčky; (20) lodní kontejnery, krabice, barely, bečky, sudy, kádě, vany, vědra a kartóny ze dřeva a plastů používané v obchodě a jejich příslušenství, zejména obruče, uzávěry a palety z plastu, štítky pro označení dodávaného zboží ze dřeva a plastu a lepenky, nekovové zámky a uzávěry, přizpůsobivé plastové výstelky vlepené do kontejnerů.

(511) 6, 12, 16, 20
(210) O-182622

(111) **256024**
(220) 04.11.2002
(151) 28.07.2003
(540)



(594) Kombinovaná
(730) **TESORT, spol. s r.o.**, Zdabořská 25, Příbram 5, 26101, CZ
(740) Ing. Jarmila Javoříková, Slunečná 4566, Zlín, 76005

(510) (6) obecné kovy a jejich slitiny, hutní materiály, kovové odlitky, kovové konstrukce, řetězy a pilové pásy, spojovací materiály z kovů a slitin, výrobky z kovů, které nejsou uvedeny v jiných třídách; (7) motory, obráběcí stroje a opracující stroje a jejich součásti - vrtací, brusné, dělicí a svařovací stroje, tvářecí stroje - lisy, vystřihovačky, nýtovačky, závitovačky, ohýbačky, zakružovačky apod., kompresory a odsávací stroje pro průmyslové účely; (8) nářadí a nástroje s ručním pohonem spadající do této třídy, brusné a opracující nástroje a násadce; (22) lana, provazy, sítě, textilní úvazky, textilní materiály ze surových vláken; (37) servisní a montážní služby v oblasti průmyslových strojů a jejich příslušenství.

(511) 6, 7, 8, 22, 37
(210) O-185264

(111) **256044**
(220) 06.11.2002
(151) 28.07.2003
(540)

FORMET

(594) Slovní grafická
(730) **Liberty Ostrava a.s.**, Vratimovská 689/117, Ostrava, Kunčice, 71900, CZ
(740) Všeťečka Zelený Švorčík a partneři, advokátní a patentová kancelář, JUDr. Michal Havlík, advokát, Hálkova 1406/2, Praha 2, Nové Město, 12000

(510) (6) surové železo speciální.
(511) 6
(210) O-185346

(111) **256507**
(220) 07.08.2002
(151) 27.08.2003
(540)



Housky on-line?

- (594) Kombinovaná
(730) **Michelské pekárný a.s.**, U krčského nádraží 229/17, Praha 4, Krč, 14000, CZ
(740) PROPATENT, Ing. Vlasta Sedláčková, patentový zástupce, Pod Pekařkou 107/1, Praha 4, Podolí, 14700
(510) (5) potravinářské výrobky biologické, dietetické, posilující, pečivo pro děti a nemocné, vše přizpůsobené pro lékařské účely; (29) mák upravený; (30) výrobky mlynářské, těstářské, pekařské a cukrářské, chléb všeho druhu, sušenky, koláče, výrobky z listového, lineckého těsta, prášky do pečiva, káva, kakao, cukr, mouka, sladové prášky pro lidskou spotřebu, polevy, kuchyňská sůl, kmín, koření, med, potravinářský škrob, kvasnice, pekárenské extrudované výrobky; (35) pomoc při provozu a řízení podniku; (40) provoz cukrárny a pekárny - výroba; (43) hostinská činnost.
(511) 5, 29, 30, 35, 40, 43
(210) O-182486

(111) **258736**
(220) 22.01.2002
(151) 27.11.2003
(540)

ICOM

- (592) Slovní
(730) **ICOM transport a.s.**, Jiráskova 1424/78, Jihlava, 58732, CZ
(740) Rott, Růžička & Guttman, Patentové, známkové a advokátní kanceláře, JUDr. Vladimír Rott, patentový zástupce, Vyskočilova 1566, Praha 4, Míchle, 14000
(510) (35) reklamní činnost; (36) celní deklarace; (37) opravy motorových vozidel všeho druhu, opravy karosérií, provozování čerpacích stanic s palivou a mazivou, provozování stanic emisní kontroly vozidel se vznětovými motory, provozování pneuservisu, mytí vozidel, hornická činnost; (39) silniční motorová doprava osobní, nákladní, vnitrostátní a mezinárodní, provozování cestovní kanceláře, provozování a pronájem odstavných ploch, zasilatelství, provoz parkovišť, pronájem motorových vozidel všeho druhu; (43) provozování společného stravování a občerstvení, ubytovací služby.
(511) 35, 36, 37, 39, 43
(210) O-175763

(111) **259649**
(220) 03.04.2002
(151) 23.12.2003
(540)

ADVENTNÍ KALENDÁŘ

- (592) Slovní
(730) **Čokoládovny Fikar, s.r.o.**, nám. 1. května 1306/4, Kuřim, 66434, CZ
(740) Kania, Sedlák, Smola, s.r.o., Mendlovo náměstí 907/1a, Brno, Staré Brno, 60300
(510) (31) výrobky zemědělské prvovýroby, krmiva pro zvířata, pro dobytek, pro koně, psy a kočky, výrobky zahradnické, lesnické, živá zvířata, čerstvé ovoce a zelenina, semena, živé rostliny a přírodní květiny, slad, dřevo surové a nezpracované, dřevo neloupané.
(511) 31
(210) O-178495

(111) **261764**
(220) 25.04.2002
(151) 23.03.2004
(540)

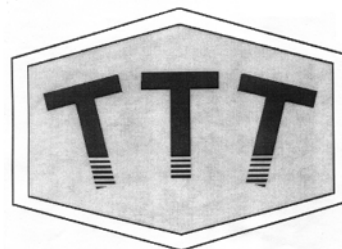

- (594) Kombinovaná
(730) **TRUHLÁŘ a spol., s.r.o.**, Klapkova 1797/36, Praha 8, Kobylisy, 18200, CZ
(740) KOREJZOVA LEGAL v.o.s., JUDr. Petra Sauvage de Brantes, advokátka, Korunní 810/104, Praha 10, Vinohrady, 10100
(510) (6) kotevní technika (součásti pro kotvení těles pomocí kovových dílů), hmoždinky kovové, kovové hmoždinky k upevnování hřebíků a šroubů ve zdech a v kovu, hřebíky z kovu, šrouby z kovu, vruty z kovu, kovový spojovací materiál, zámečnické výrobky zařazené do této třídy; (8) ruční nářadí, vrtáky, šroubováky; (9) spotřební elektronika jako jsou televizní přístroje, magnetofony, radiomagnetofony, videomagnetofony, videopřehrávače, dále zapisovací pokladny, kalkulační stroje, přístroje pro zpracování informací, výpočetní technika, audiovizuální technika, počítačový software a počítačové programy, metrické konventory, digitální kalkulačky, šetřiče počítačových obrazovek, nahrávače zvukových kazet, rádia (včetně rádií s hodinami), triedry, telefony, faxy, elektrické akumulátory včetně akumulátorů pro vozidla, elektrické baterie nabíjecí, elektrické ovládací a rozvodné desky, rozvaděče, relé, elektrické spínače, elektrické vedení, elektrické vodiče, elektrické vypínače a zásuvky, elektrické přístroje pro odporové sváření, elektrody pro elektrické sváření; (11) sanitární technika, vybavení koupelen a WC, zařízení pro chlazení, topení, klimatizaci a ventilaci, krby; (17) kotevní technika (součástí pro kotvení těles pomocí plastových dílů), plastový spojovací materiál; (19) stavebniny, stavební materiál, střešní krytiny, kámen přírodní a umělý, obkladový materiál, cement, vápno, malta, šterk, kameninové nebo cementové roury, výrobky na stavbu cest, asfalt, smola a živec, přenosné domy, kamenné pomníky, komíny, polozpracované řezivo, stavební sklo; (20) hmoždinky nekovové; (21) plastové výrobky pro domácnost zařazené do této třídy.
(511) 6, 8, 9, 11, 17, 19, 20, 21
(210) O-179244

(111) **318951**
(220) 20.01.2011
(151) 29.06.2011
(540)

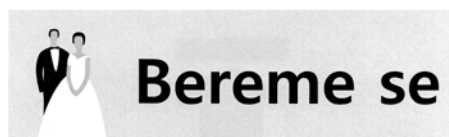

- (594) Kombinovaná
(730) **4networks SK&CZ, s.r.o.**, Lamačská cesta 45, Bratislava, SK
(740) Jansa, Mokřý, Otevřel & partneři, v.o.s., JUDr. Lukáš Jansa, advokát, Sokola Tůmy 743/16, Ostrava - Mariánské Hory, 70900
(510) (9) nahrané programy pro internetové vyhledávače a portály, digitální hudba (s možností nahrávání) poskytována z internetu, počítačový software a hardware na umožnění vyhledávání dat a napojení na databáze a na Internet, počítačový software na vytvoření dynamických internetových stránek, nahrané programy pro reklamní systémy, nahrané programy na zpřístupňování a sdílení fotografií a videí, počítačové databáze, informace a záznamy v elektronické podobě uložené na samostatných nosičích a

(nebo) v rámci internetových, intranetových, datových, informačních či telekomunikačních sítí, nahrané počítačové programy, počítačové pořady (stažené z telekomunikační sítě), CD disky, DVD disky, magnetické nosiče dat, záznamové disky, elektronické publikace (stažené z telekomunikační sítě), počítačový software, počítačový hardware, vysílací zařízení (telekomunikace), telefonní přístroje, zejména na telefonování přes internet, zařízení a přístroje pro přenos, záznam nebo reprodukci zvuku, obrazu nebo dat, přístroje a nástroje fotografické, kinematografické, optické, signalizační, kontrolní, záchranné; (16) brožury, knihy, prospekty, příručky, plakáty, katalogy, tištěné manuály, časopisy, noviny, periodický a neperiodický tisk, tiskovina, kalendáře, papír, kartón, papírové formuláře, papírové osvědčení, lepenka a výrobky z těchto materiálů, které nejsou zahrnuty v jiných třídách, informace, údaje a databáze na papírových nosičích, papírenské zboží, předměty z kartonu, alba, atlasy, fotografie, tiskopisy, formuláře, grafické reprodukce, grafiky, spisové obaly (pořadače), papírové vložky, pouzdra z papíru nebo lepenky, netextilní etikety, razítka, pečete, pečetní vosky, psací potřeby, školní potřeby, psací stroje a kancelářské potřeby s výjimkou nábytku, lepicí štítky, lepidla a lepicí pásy na kancelářské účely a použití v domácnosti, pytle a pytlíky z papíru nebo plastických materiálů; (35) kompilace a systematizace informací a fotografií do počítačových databází, propagace výchovných, společenských služeb, veřejných a komunitních služeb, vyhledávání informací v počítačových souborech (pro zákazníky), sběr údajů do počítačových databází, komerční informační kanceláře, reklamní služby, obchodní management, obchodní administrativa, on-line reklama na počítačové komunikační síti, administrativní zpracování obchodních zakázek, obchodní nebo podnikatelské informace, obchodní informace a rady spotřebitelům, obchodní nebo podnikatelský průzkum, organizování komerčních nebo reklamních výstav a veletrhů, propagace a reklama spojená se systémy pay - per - click (PPC), poskytování služeb reklamních internetových vyhledávačů, dopora prodeje (pro třetí osoby), služby porovnávání cen, předvádění zboží, pronájem reklamního času ve všech komunikačních médiích, public relations, reklama, reklamní agentury, vedení kartoték v počítači, maloobchodní a velkoobchodní činnost s oděvy, spodním prádlem, oděvními doplňky, obuví, dekoracemi, šperky, bižuterií, kosmetikou, potřebami a doplňky pro nevěsty, ženichy, svatebčany a pro přípravu a uspořádání svatebních obřadů a hostin, shromažďování různých výrobků, zejména oděvu, spodního prádla, oděvních doplňků, obuvi, dekorací, šperků, bižuterie, kosmetiky, potřeb a doplňků pro nevěsty, ženichy, svatebčany a pro přípravu a uspořádání svatebních obřadů a hostin (kromě dopravy) s cílem umožnit zákazníkům, aby si mohli tyto výrobky pohodlně prohlížet a nakupovat, a to prostřednictvím maloobchodních prodejen, velkoobchodních prodejen, prostřednictvím katalogového prodeje nebo elektronickými prostředky, prostřednictvím webových stránek nebo prostřednictvím teleshoppingu, obchodní zprostředkování registrace doménových jmen, obchodní zprostředkování služeb ve třídách 35, 38, 41 a 42, poskytování informací o uvedených službách prostřednictvím komunikačních médií, elektronické pošty, SMS zpráv, počítačových sítí a Internetu; (38) telekomunikační přenos elektronických tiskovin, časopisů, periodik, knih a jiných dat prostřednictvím telekomunikační sítě včetně Internetu a (nebo) intranetu, poskytování přístupu k databázím na Internetu, poskytování přístupu několika uživatelů k elektronickým sítím oznamovací techniky, včetně Internetu, extranetu a širokopásového přístupu, poskytování chat - linek s použitím Internetu, služby pro přístup k Internetu, vysílání programů přes internet, telekomunikační přenos informací na Internetu včetně provozování elektronických nástěnek, chatu, blogů, diskusních skupin, poskytování přístupu k on-line informačním datovým službám, telekomunikační služby, poskytování telekomunikačního připojení do světové počítačové sítě, poskytování telekomunikačních kanálů na teleshopping, elektronická pošta, komunikace prostřednictvím optických kabelů, počítačová komunikace, komunikace pomocí počítačových terminálů, posílání zpráv, poskytování prostoru pro diskusi na Internetu, poskytování uživatelského přístupu do světové počítačové sítě, pronájem přístupového času do světových počítačových sítí, pronájem zařízení pro přenos informací, přenos signálu pomocí družice, přenos zpráv a obrazových informací pomocí počítače, zpravodajské agentury, rozhlasové vysílání, televizní vysílání, teletextové služby, tiskové kanceláře, výzvy (rádiem, telefonem či jinými elektronickými komunikačními prostředky), poskytování informací o uvedených službách prostřednictvím komunikačních médií, elektronické pošty, SMS zpráv, počítačových sítí a Internetu; (41) zábava a vzdělávání prostřednictvím počítačů, elektronických a on-line databází, sociálních sítí a internetových diskusí, vydávání elektronických publikací, zejména publikací tvořených uživateli Internetu včetně zobrazování textů, blogů, obrázků, fotografií, diskusních příspěvků, videí, elektronické hry a soutěže poskytnuté internetem, poskytování digitální hudby (nenahratelné) z míst webových

stránek, MP3 internetu, poskytování interaktivních počítačových her pro více hráčů přes Internet a elektronické komunikační sítě, vydávání časopisů, novin, periodik, vydávání on-line časopisů s obsahem tvořeným uživateli, zábava prostřednictvím sdílení videí a fotografií, pronájem dekorací, informace o možnostech zábavy, informace o možnostech rekreace, informace o možnostech rozptýlení, informace o výchově a vzdělávání, on line vydávání knih a časopisů v elektronické podobě, elektronická ediční činnost v malém, organizované soutěži (vědomostních nebo zábavních), filmová tvorba, fotografická reportáž, fotografování, koncertní sítě, sály, nahrávání videokazet, organizování kulturních nebo vzdělávacích výstav, organizování plesů, svatebních obřadů a hostin, organizování představení, organizování soutěží krásy, organizování soutěží, organizování živých vystoupení, psaní textů kromě reklamních, plánování a organizování večírků, poskytování elektronických publikací on-line, praktický výcvik, reportéřské služby, školení, umělecké módní agentury, vydávání knih, vydávání textů s výjimkou reklamních nebo náborových, vydávání knih a časopisů v elektronické podobě, výuka, vzdělávání, zábava, pobavení, poskytování informací o uvedených službách prostřednictvím komunikačních médií, elektronické pošty, SMS zpráv, počítačových sítí a Internetu; (42) design míst webových stránek na Internetu (služby), poskytování internetových vyhledávačů, návrh, vytváření, úprava, implementace a udržování internetových stránek pro zákazníky, tvorba internetových míst webových stránek, uvádění internetových míst, zřizování internetového prostoru pro elektronický obchod, poskytování internetových vyhledávačů a on-line adresářů na vyhledávání a zobrazování informací, blogů, diskusí, videí a fotografií týkajících se svateb, svatebních příprav, společenského života, virtuálních komunit, sociálních sítí, rodinných událostí, vývoj a tvorba softwaru, počítačové programování, odborné poradenství v oblasti internetových vyhledávačů, návrh a analýzy počítačových systémů, zhotovování kopií počítačových programů, servis a aktualizace počítačových programů, obnova počítačových programů, vytváření a udržování počítačových stránek pro zákazníky, hostování na počítačových stránkách, poskytování informací o uvedených službách prostřednictvím komunikačních médií, elektronické pošty, SMS zpráv počítačových sítí a Internetu; (45) manželské agentury, služby agentur pro adopci, hlídání dětí doma, pořádání náboženských obřadů, organizování oddacích obřadů, doprovod do společnosti, detektivní kanceláře, půjčování oděvů, půjčování obleků a večerních šatů, půjčování oděvů, seznamovací služby, sestavování horoskopů, licence práv duševního vlastnictví, registrace doménových jmen, poskytování informací o uvedených službách prostřednictvím komunikačních médií, elektronické pošty, SMS zpráv, počítačových sítí a Internetu.

(511) 9, 16, 35, 38, 41, 42, 45

(210) O-482516

(111) **323100**

(220) 14.06.2011

(151) 08.02.2012

(540)

ZAP

(592) Slovní

(730) **ZEUS PROTECTION, s.r.o.**, Husova 1064, Chodov, 35735, CZ

(740) Macek and Partners, Mgr. Jiří Macek, Sázkavská 751/16, Praha 2, Vínohrady, 12000

(510) (8) ruční nástroje zastávající funkci nářadí v příslušných oborech, nožirské výrobky včetně nožirských výrobků z drahých kovů, břitvy a elektrické holicí strojky, vidličky a lžíce včetně z drahých kovů, zbraně sečné a bodné, tonfy, obušky; (9) optické přístroje a soustavy včetně optických přístrojů a soustav z umělých hmot, elektronické přístroje spadající do této třídy, plastové součásti elektrických a elektronických přístrojů a zařízení spadající do této třídy, bezpečnostní přístroje, nástroje a zařízení spadající do této třídy, pouzdra na tyto výrobky, ochranné masky, policejní ochranné štíty, elektrické paralyzéry, ochranné obleky proti úrazům včetně neprůstřelných vest, ochranné přilby, ochranné štíty s elektrinou, plynem, světlem, elektrické obušky, elektrické obušky kombinované s jinými elektrickými a/nebo plynovými zařízeními; (13) ochromující střelivo, pouzdra na střelné zbraně a na střelivo, tlumiče, zaměřující zrcadla, hledáčky, zaměřovače, obranné spreje, obranné prostředky s elektrickým nebo světelným výbojem, signální střely, pouzdra na uvedené výrobky, zařízení (zamlžovače) k naplnění vnitřního prostoru objektu plynem, aerosolem, kouřem nebo mlhou na obranu proti narušiteli.

(511) 8, 9, 13

(210) O-486507

(111) **323101**
(220) 14.06.2011
(151) 08.02.2012
(540)

Streetwise

(592) Slovní
(730) **ZEUS PROTECTION, s.r.o.**, Husova 1064, Chodov, 35735, CZ
(740) Macek and Partners, Mgr. Jiří Macek, Sázavská 751/16, Praha 2, Vinohrady, 12000
(510) (8) ruční nástroje zastávající funkci nářadí v příslušných oborech, nožířské výrobky včetně nožířských výrobků z drahých kovů, břitvy a elektrické holicí strojky, vidličky a lžice včetně z drahých kovů, zbraně sečné a bodné, tonfy, obušky; (9) pouzdra na výrobky spadající do této třídy, ochranné masky, policejní ochranné štíty, elektrické paralyzéry, ochranné štíty s elektrinou, plynem, světlem, elektrické obušky, elektrické obušky kombinované s jinými elektrickými a/nebo plynovými zařízeními; (13) obranné prostředky používající ochromující střelivo, ochromující střelivo, pouzdra na střelné zbraně a na střelivo, tlumiče, zaměřující zrcadla, hledáčky, zaměřovače, obranné prostředky na slzný plyn či jiné paralyzující látky, obranné spreje, obranné prostředky s elektrickým nebo světelným výbojem signální střely, pouzdra na uvedené výrobky, zařízení (zamlžovače) k naplnění vnitřního prostoru objektu plynem, aerosolem, kouřem nebo mlhou na obranu proti narušitelí.
(511) 8, 9, 13
(210) O-486508

(111) **323250**
(220) 16.09.2011
(151) 15.02.2012
(540)



(594) Kombinovaná
(730) **TROPIC LIBEREC s.r.o.**, U Sadu 655, Liberec, Liberec XXV-Vesec, 46312, CZ
(740) RETROPATENT s.r.o., Dobiášova 1246/29, Liberec, Liberec VI-Rochlice, 46006
(510) (31) výrobky zemědělské, zahradnické, lesní a zrní neuvedené v jiných třídách, živá zvířata, osivo, rostliny, krmivo pro zvířata, slad; (35) pomoc při řízení obchodní činnosti, obchodní administrativa, kancelářské práce, rozšiřování propagačních publikací, poskytování obchodních informací, inzerce reklamní, psaní reklamních textů, reklama on-line, aktualizace reklamních materiálů, organizování výstav na pomoc obchodu a výstav reklamních, přeskupování různých výrobků (kromě jejich přepravy) pro třetí osoby za účelem umožnit spotřebiteli, aby si tyto výrobky mohl pohodlně prohlížet a nakupovat, inzertní a reklamní činnost, reklama a propagace, maloobchod, velkoobchod, internetový obchod, obchod provozovaný mimo řádné provozovny, zprostředkování obchodu - a to vše s výrobky ve třídách 1 až 34; (41) školení (formace), zábava, sportovní a kulturní aktivity.
(511) 31, 35, 41
(210) O-488791

(111) **324206**
(220) 19.10.2011
(151) 18.04.2012
(540)

PilsCom, s.r.o.

(592) Slovní
(730) **S&T CZ s.r.o.**, Na strži 1702/65, Praha 4, Nusle, 14000, CZ
(510) (9) datové nosiče pro software, výpočetní technika, programy a výrobky software, všechny sítě z oblasti výpočetní techniky a jejich jednotlivé části i náhradní díly, včetně sítí datových, informačních a telekomunikačních; (16) tištěné pracovní pomůcky, letáky, manuály software, kalendáře, fotografie, kancelářské výrobky, papírové a tiskárenské výrobky; (35)

management, zprostředkování obchodu a import - export v oblasti software, administrativy a ekonomiky, autorizované zpracování dat a dodavatelské zpracování ekonomických agend pro jiné organizace, propagační a reklamní činnost, činnost ekonomických a organizačních poradců, systemizace informací do počítačových databází, reklama on-line v počítačové síti, shromažďování, poskytování, třídění, překlad nebo jiné zpracování obchodních nebo podnikatelských informací včetně vytváření, zpracování a třídění dat v rámci databází, pomoc při řízení obchodní činnosti, průzkum trhu, šíření propagačních informací, zejména systemizace informací do počítačových databází, zpracování specializovaných podnikových evidencí; (37) montáž a opravy telekomunikačních sítí, výpočetní techniky, kancelářské techniky a elektroniky; (38) komunikace a vyhledávací služby prostřednictvím software, komunikace a přenos dat prostřednictvím veřejné nebo neveřejné telekomunikační sítě včetně Internetu, informační služby na Internetu, elektronická pošta, elektronický přenos dat, poskytování informací pomocí Internetu, pronájem zařízení pro přenos informací; (41) školicí činnost v oblasti software i na Internetu, organizování a vedení kurzů, školení a seminářů, poskytování on-line elektronických publikací; (42) programování počítačů, tvorba a vývoj software, aktualizace počítačových programů, počítačové systémové analýzy, pronájem software, servis software, poradenské služby v oblasti hardware a software včetně oblasti technologických procesů, pronájem času na přístup do počítačových databází, strukturování a programování či jiné vytváření databází, jiných datových systémů a aplikací pro jejich zpracování, včetně poskytování přístupu k nim a jejich instalace, zavádění, aktualizace a údržby, návrhy, strukturování a programování či jiné vytváření internetových či intranetových počítačových stránek a nástěnek (webpages a websites) a internetových či intranetových aplikací, převod (konverze) počítačových programů, dat či jiných údajů v elektronické podobě z různých formátů do jiných formátů, převod (konverze) dokumentů, dat či jiných údajů z fyzických médií na elektronická média.

(511) 9, 16, 35, 37, 38, 41, 42
(210) O-489552

(111) **324444**
(220) 14.11.2011
(151) 25.04.2012
(540)



(594) Kombinovaná
(591) Barevná
(730) **LOM PRAHA s.p.**, Tiskařská 270/8, Praha 10, Malešice, 10800, CZ
(740) Ing. Václav Kratochvíl, Táborská 758/33, Mladá Boleslav, 29301
(510) (9) učební pomůcky pro leteckou dopravu (zahrnuje letové simulátory, taktické simulátory, multimediální interaktivní učebny - přístroje, e-learning pro výuku specialistů letectva a pilotů, software pro řízení složitých speciálních systémů - software pro řízení zbraňových systémů a podporu rozhodování, včetně implementace a dodávek hardware, software pro komunikaci pozemního vybavení s palubními systémy), letecké ochranné oděvy, počítačové programy, měřidla, přístroje a nástroje vědecké a optické, přístroje pro vážení, měření, signalizaci, kontrolu, přístroje pro vyučování, elektrické a elektronické stroje a přístroje, integrované obvody, nosiče dat, zvuku a obrazu, počítače; (12) letadla, letecké přístroje, stroje a zařízení, vrtulníky, automobilová technika, automobilové cisterny, osobní vozy, provozní zařízení pro údržbu a obsluhu letadel; (16) učebnice, texty, pomůcky a dokumentace používané k výcviku a výuce, pracovní směrnice a metodické pokyny, tiskoviny, publikace, papírové suvenýry, kalendáře, tiskopisy, skripta, odborná literatura, papírenské zboží, kancelářské potřeby, učební a vyučovací pomůcky (s výjimkou přístrojů); (25) oděvy, obuv, trička, pokrývky hlavy, čelenky, spodní a osobní prádlo, ponožky, potítky, rukavice, opasky, sportovní ošacení, textilní oděvní doplňky v rámci této třídy, svrchní ošacení; (35) automatizované zpracování dat, marketing, propagace, reklama, činnost ekonomických a organizačních poradců, obchodně-ekonomické poradenství, pronájem kancelářských

strojů a zařízení, pronájem reklamních ploch a materiálů, prodej a zprostředkování prodeje výsledků hospodářské, vědeckovýzkumné a pedagogické činnosti, kancelářské práce, kopírování nebo rozmnožování, tvorba multimediálních prezentací; (41) výukové a výcvikové programy, vydavatelská činnost, výroba audiovizuálních a vzdělávacích programů, provozování tělovýchovných a sportovních zařízení a zařízení sloužících k regeneraci a rekondici, fotografické práce (fotografování), pořádání odborných kurzů, školení a jiných vzdělávacích akcí včetně lektorské činnosti, činnost vyučovací, vzdělávací a pedagogická, vydávání publikací periodických i neperiodických, včetně učebnic, organizování a vedení konferencí, kongresů, seminářů a symposií, korespondenční kurzy, organizování kulturních nebo vzdělávacích výstav, pomoc při výběru povolání, půjčovny knih a zvukových a obrazových nosičů.

(511) 9, 12, 16, 25, 35, 41
(210) O-490314

(111) **324450**
(220) 15.11.2011
(151) 25.04.2012
(540)

MULTIBONUS

(594) Kombinovaná
(730) **e-gaming s.r.o.**, Revoluční 1082/8, Praha 1 - Nové Město, 11000, CZ
(740) Ing. Petr Soukup, patentový zástupce, tř. Svobody 43/39, Olomouc, 77900
(510) (9) hrací skříně a hudební automaty, počítače, elektronické terminály, tipovací zařízení, výherní hrací přístroje, elektronická herní zařízení; (41) pořádání a provozování loterií, sázkových her, sportovních sázek, tipovacích soutěží a her, provozování her on-line, provozování sázek přes elektronické sítě a Internet, provoz heren, provozování kasin.

(511) 9, 41
(210) O-490365

(111) **324764**
(220) 27.10.2011
(151) 09.05.2012
(540)

TROPIC LIBEREC
rybářské potřeby

(594) Kombinovaná
(730) **TROPIC LIBEREC s.r.o.**, U Sadu 655, Liberec, Liberec XXV-Vesec, 46312, CZ
(740) RETROPATENT s.r.o., Dobiášova 1246/29, Liberec, Liberec VI-Rochlice, 46006
(510) (31) výrobky zemědělské, zahradnické, lesní a zrní neuvedené v jiných třídách, živá zvířata, osivo, rostliny, krmivo pro zvířata, slad; (35) pomoc při řízení obchodní činnosti, obchodní administrativa, kancelářské práce, propagační publikace – rozšiřování, obchodní informace, inzerce reklamní, reklamní texty (psaní), reklama on-line, aktualizace reklamních materiálů, výstavy - organizování výstav na pomoc obchodu a výstav reklamních, přeskupování různých výrobků (kromě jejich přepravy) pro třetí osoby za účelem umožnit spotřebiteli, aby si tyto výrobky mohl pohodlně prohlížet a nakupovat, inzertní a reklamní činnost, reklama a propagace, maloobchod, velkoobchod, internetový obchod, obchod provozovaný mimo řádné provozovny, zprostředkování obchodu - a to vše s výrobky ve třídách 1 až 34; (41) školení (formace), zábava, sportovní a kulturní aktivity.

(511) 31, 35, 41
(210) O-489813

(111) **325126**
(220) 30.09.2011
(151) 30.05.2012
(540)

HOME 4 PEOPLE

(592) Slovní
(730) **Národní Realitní Holding a.s.**, Nad Podbabskou skálou 350/17, Praha 6, Lysolaje, 16500, CZ
(510) (35) propagační činnost, reklama, pomoc při řízení obchodní činnosti, obchodní administrativa, kancelářské práce; (36) pojištění, služby finanční, služby peněžní, služby nemovitostní; (41) výchova, vzdělávání, zábava, sportovní a kulturní aktivity.

(511) 35, 36, 41
(210) O-489042

(111) **325379**
(220) 26.10.2011
(151) 06.06.2012
(540)

šťáva

(594) Slovní grafická
(591) Barevná
(730) **ČEZ, a. s.**, Duhová 2/1444, Praha 4, 14053, CZ
(740) JUDr. Aleš Zábřeh, advokát, Na Beránce 57/2, Praha 6, Dejvice, 16000
(510) (16) papírové nosiče informací, tiskoviny, časopisy, fotografie, letáky, plakáty, papírové propagační předměty spadající do této třídy, papírenské a kartonážní zboží spadající do této třídy; (35) inzertní, reklamní a propagační činnost v oblasti energetiky, obstaravatelská a zprostředkovatelská činnost v oblasti prodeje energetiky, marketing, administrativní práce; (41) výchovná, vzdělávací, školicí, kulturní a sportovní činnost, vydavatelství a nakladatelství.

(511) 16, 35, 41
(210) O-489758

(111) **325424**
(220) 11.11.2011
(151) 06.06.2012
(540)



(594) Kombinovaná
(591) Barevná
(730) **SUNGWOO HITECH CO., LTD.**, Dalsan-ri, Jeongkwon-myeon, Kijang-kun 148-12, Busan-city, KR
(740) KANIA, SEDLÁK, SMOLA Patentová a známková kancelář, Ing. Lucie Lunzarová, patentový zástupce, Mendlovo náměstí 907/1a, Brno, Staré Brno, 60300
(510) (12) kliky dveří, rukojeti, držadla pro automobily, katalyzátory pro automobily, křesla pro automobily, airbagy pro automobily, brzdy pro

automobily, automobilová sedadla, karosérie automobilů, tlumiče pro automobily, čelní skla, automobilová okna.

(511) 12
(210) O-490240

(111) **325444**
(220) 21.11.2011
(151) 06.06.2012
(540)

MONOLOGY

(592) Slovní
(730) **Šimek Jiří**, Vršovická 1525/1, Praha 10, 10100, CZ
(510) (6) kovové části nábytku spadající do této třídy, kovové panty (závěsy), kovová madla, kovové háčky (železářské zboží), kovové tyče a drátěné koše na zavěšení a ukládání nádobí a náčiní, kovové stavební součásti jako okna a dveře; (7) elektrické kuchyňské náčiní a nářadí, elektrické kuchyňské roboty a drtiče; (11) směšovací baterie, vany, umyvadla, dřezy a jiná příslušenství kuchyní a koupelen zařazená v této třídě, zařízení osvětlovací, topná, zařízení pro vaření a tepelnou kuchyňskou úpravu potravin, digestoře; (19) stavební součásti a díly ze dřeva, nekovová okna a dveře, nekovové obklady stěn, podlahy ze dřeva a náhražek dřeva; (20) nábytek, kovový nábytek, součásti nábytku ze dřeva, regály, nekovové skříně na potraviny, zrcadla, rámy spadající do této třídy, kuchyňské doplňky a výrobky (pokud nejsou obsaženy v jiných třídách) ze dřeva, korku, rákosu, vrbového proutí, rohoviny, kostí, slonoviny, kostic, želvoviny, jantaru, perleti, mořské pěny, buničiny a z náhražek těchto hmot nebo z plastických hmot, hmoždinky nekovové; (21) neelektrické kuchyňské nářadí, potřeby a náčiní, drobné nářadí a přenosné nádoby pro domácnost a kuchyni, zboží skleněné, porcelánové a kameninové neobsažené v jiných třídách, keramické miniatury.

(511) 6, 7, 11, 19, 20, 21
(210) O-490462

(111) **325588**
(220) 11.11.2011
(151) 13.06.2012
(540)



(594) Kombinovaná
(730) **ALKAP CZ, s.r.o.**, Bolevecká 991/17, Plzeň, Severní Předměstí, 30100, CZ
(740) Langrova, s.r.o., Skrétova 1011/48, Plzeň, Jižní Předměstí, 30100
(510) (9) zvukové a obrazové záznamy na optických, magnetických a magnetooptických nosičích, zejména z oblasti informací a výuky cizích jazyků, software ve spojení s překladatelskou činností a tlumočením, vyučovací přístroje; (16) knihy a učební pomůcky a materiály, zejména pro výuku cizích jazyků; (35) organizování obchodních a propagačních akcí, služby organizační a stenografické ve spojení s užitím cizích jazyků; (39) distribuce vzdělávacích a uživatelských tiskovin, zejména cizojazyčných; (41) výuka cizích jazyků, organizování zájezdů, táborů a pobytů s jazykovou výukou, organizování sympozií, konferencí, výstavních akcí, zábavních, kulturních a sportovních aktivit s využitím cizích jazyků, tlumočení posunkové řeči, organizování a provádění výuky cizím jazykům, zkoušení a přezkušování ze znalosti cizích jazyků, zajišťování a organizování profesního vzdělávání překladatelů a tlumočnicků, služby jazykově organizační, překladatelské a tlumočnické včetně tlumočení s výjezdem do zahraničí, tlumočení simultánní, doprovodné, tlumočení po telefonu, služby soudních tlumočnicků, pořizování oficiálních překladů a překladů s notářským ověřením, dabing a překlad videokazet, služba poradenské ve spojení s užitím cizích jazyků; (42) zajištění tlumočnické techniky, jazykové expertizy.

(511) 9, 16, 35, 39, 41, 42
(210) O-490231

(111) **325603**
(220) 21.11.2011
(151) 13.06.2012
(540)



(594) Kombinovaná
(591) Barevná
(730) **Mgr. Peter Kožíšek**, Nový Svět 524, Harrachov, 51246, CZ
(510) (41) poskytování tělovýchovných a sportovních služeb v oblasti výuky lyžování; (43) zprostředkování ubytování a stravování účastníků kurzů.
(511) 41, 43
(210) O-490485

(111) **325624**
(220) 12.01.2012
(151) 13.06.2012
(540)

VINERÁLKA

(592) Slovní
(730) **Marian Jiří Ing.**, Konojedská 1560/18, Praha 10, 10000, CZ
(740) Ing. Dobroslav Musil, patentová kancelář, Ing. Dobroslav Musil, patentový zástupce, Zábřdovická 801/11, Brno, Zábřdovice, 61500
(510) (32) piva, minerální vody, šumivé nápoje a jiné nápoje nealkoholické, nápoje a šťávy ovocné, sirupy a jiné přípravky k zhotovení nápojů; (33) alkoholické nápoje (s výjimkou pív), nízkoalkoholické vinné nápoje.
(511) 32, 33
(210) O-491717

(111) **325700**
(220) 14.11.2011
(151) 20.06.2012
(540)



(594) Kombinovaná
(591) Barevná
(730) **LOM PRAHA s.p.**, Tiskařská 270/8, Praha 10, Malešice, 10800, CZ
(740) Ing. Václav Kratochvíl, Táborská 758/33, Mladá Boleslav, 29301
(510) (9) učební pomůcky pro leteckou dopravu (zahrnující letové simulátory, taktické simulátory, software pro řízení složitých speciálních systémů - software pro řízení zbraňových systémů a podporu rozhodování, včetně implementace a dodávek hardware, software pro komunikaci pozemního vybavení s palubními systémy), letecké ochranné oděvy, počítačové programy, měřidla, přístroje a nástroje vědecké a optické, přístroje pro vážení, měření, signalizaci, kontrolu, přístroje pro vyučování, elektrické a elektronické stroje a přístroje spadající do této třídy, integrované obvody, nosiče dat, zvuku a obrazu, počítače; (16) učebnice, texty, pomůcky a dokumentace používané k výcviku a výuce, pracovní směrnice a metodické pokyny, tiskoviny, publikace, papírové suvenýry, kalendáře, tiskopisy, skripta, odborná literatura, papírenské zboží, kancelářské potřeby, učební a vyučovací pomůcky (s výjimkou přístrojů); (25) oděvy, obuv, trička,

pokryvky hlavy, členky, spodní a osobní prádlo, ponožky, potítka, rukavice, opasky, sportovní ošacení, textilní oděvní doplňky v rámci této třídy, svrchní ošacení; (35) automatizované zpracování dat, marketing, propagace, reklama, činnost ekonomických a organizačních poradců, obchodně-ekonomické poradenství, pronájem kancelářských strojů a zařízení, pronájem reklamních ploch a materiálů, prodej a zprostředkování prodeje výsledků hospodářské, vědeckovýzkumné a pedagogické činnosti, kancelářské práce, kopírování nebo rozmnožování, tvorba multimediálních prezentací; (41) multimediální interaktivní učebny, e-learning pro výuku specialistů letectva a pilotů, výukové a výcvikové programy, vydavatelská činnost, výroba audiovizuálních a vzdělávacích programů, provozování tělovýchovných a sportovních zařízení a zařízení sloužících k regeneraci a rekondici, fotografické práce, pořádání odborných kurzů, školení a jiných vzdělávacích akcí včetně lektorské činnosti, činnost vyučovací, vzdělávací a pedagogická, vydávání publikací periodických i neperiodických, včetně učebnic, organizování a vedení konferencí, kongresů, seminářů a sympozií, korespondenční kurzy, organizování kulturních nebo vzdělávacích výstav, pomoc při výběru povolání, půjčovny knih a zvukových a obrazových nosičů.

(511) 9, 16, 25, 35, 41
(210) O-490315

(111) **325939**
(220) 03.01.2012
(151) 27.06.2012
(540)

SUNSAT

(592) Slovní
(730) **MILADA-MA PROJECTMANAGEMENT LTD.**, Kleomenous 1, Nicosia, CY
(740) Ing. Dobroslav Musil, patentová kancelář, Ing. Dobroslav Musil, patentový zástupce, Zábřdovická 801/11, Brno, Zábřdovice, 61500
(510) (9) přístroje pro záznam, přenos nebo reprodukci zvuku či obrazu, elektronická zařízení, zejména elektronická zařízení pracující na elektromagnetickém principu, satelitní technika, zejména satelitní přijímače televizního signálu a jejich části, přijímače pro pozemní a kabelový příjem, kombinované přijímače na pozemní a satelitní příjem, přijímače s HDD a samostatné HDD do přijímačů, karty pro příjem TV do počítače, dekódovací karty, moduly a programátory, plazmové televize, antény a paraboly, kabely koaxiální, optické, HD, video, měřicí technika, zejména pro měření TV signálu a další příslušenství, zejména stožáry, držáky, motory pro antény, zesilovače, slučovače, prepínače, multiprepínače, rozbočovače, odbočovače, konvertory, konektory poplašná zařízení, akustická poplašná zařízení, detektory, signály (světelné), zabezpečovací zařízení proti krádeži s výstražnou funkcí, instalace pro prevenci krádeží, s výjimkou výtahů, elevátorů, pohyblivých chodníků a dalšího dopravního zařízení, elektrické a optické přístroje a nástroje, přístroje pro signalizaci, kontrolu (inspekci), tištěné obvody, tištěné obvodové desky, přístroje pro zpracování informací, automatické stroje a vybavení pro zpracování informací, kancelářské stroje a přístroje, zapisovací pokladny, části a součásti pro výše uvedené stroje a vybavení v rámci uvedené třídy, elektronické integrované obvody, mikročipy, textové procesory, zařízení na zpracování textu, počítačové stroje, účtovací stroje, stroje na vydávání vstupenek, stroje vybavené výpočetním zařízením, registrační pokladny, automatické stroje a jednotky pro zpracování dat, magnetické, nebo optické snímače, stroje pro přepis dat do kódované formy a stroje ke zpracování takových dat, kancelářské stroje a vybavení, části, součásti a příslušenství pro výše uvedené stroje a vybavení v rámci uvedené třídy, signalizační přístroje, elektrické, kazetové magnetofony a další zařízení pro záznam zvuku, včetně reprodukčního zařízení, vysílací přístroje pro radiotelefonické, rozhlasové nebo telefonní vysílání, včetně přijímacího zařízení nebo zařízení na záznam zvuku, televizní kamery, radiolokační a rádiové průzkumné přístroje, radarové přístroje, rozhlasové navigační přístroje pro dálkové ovládání, elektrické přístroje pro signalizaci, zabezpečení nebo pro ovládání a řízení železnic, tramvají, elektrické, akustické nebo vizuální signalizační přístroje, tištěné obvody, elektronické integrované obvody a mikroantény, elektronické bezpečnostní skříně, poplašná zařízení do automobilů, elektronické centrální uzamykací systémy, digitální čidla, akustické signály, zařízení pro automatické zapínání světel, elektronické ovládání vrat a dveří, elektronické otevírání oken, bezdrátové přijímače a vysíláče, elektronické přístupové systémy, elektronické ovladače teploty, dálkové ovladače osvětlení, poplašná zařízení pro batolata, informační výrobky v elektronických, datových, informačních a telekomunikačních sítích všeho druhu, periodické publikace a knihy v elektronické formě, produkty databáze zařazené do třídy 9, nosiče

dat a záznamů, včetně nahraných a nenahraných audiokazet, multimediální aplikace na nosičích zařazených do třídy 9 nebo v sítích, interaktivní a grafické programy, software, zejména pro datové komunikační systémy, dekódovací systémy, platební karty nebo magnetické a čipové karty pro použití v bankovníctví, pojištění, v oboru služeb a v obchodě, mezinárodní platební karty, elektronické peněženky, čipy, multimediální nebo počítačové katalogy, audiovizuální programy a díla, filmy exponované, hudební díla na nosičích, CD, počítačový software, hardware, přístroje pro zpracování informací a počítače, elektronická databáze a databázové produkty, elektrické nebo elektronické skládačky, zařazené do této třídy, hasicí přístroje; (11) elektrické osvětlení, zejména žárovky.

(511) 9, 11
(210) O-491460

(111) **326162**
(220) 23.11.2011
(151) 11.07.2012
(540)



(594) Kombinovaná
(591) Barevná
(730) **STOCK Plzeň-Božkov s.r.o.**, Palirenská 641/2, Plzeň, Božkov, 32600, CZ
(740) ZIVKO MIJATOVIĆ & PARTNERS s.r.o., Jugoslávských partyzánů 639/26, Praha 6, Bubeneč, 16000
(510) (32) piva, minerální vody, šumivé nápoje nealkoholické, nealkoholické nápoje, šťávy ovocné, sirupy a jiné přípravky k zhotovování nápojů; (33) alkoholické nápoje (s výjimkou pív); (43) služby zajišťující stravování a nápoje, dočasné ubytování, restaurace.
(511) 32, 33, 43
(210) O-490542

(111) **326242**
(220) 09.02.2012
(151) 11.07.2012
(540)

KOLACIA design

Kvalitní ČESKÝ nábytek

(594) Kombinovaná
(591) Barevná
(730) **Kolacia Petr**, Rumunská 645, Veselí nad Moravou, 69801, CZ
(510) (20) nábytek; (35) propagační činnost, reklama, pomoc při řízení obchodní činnosti, obchodní administrativa, kancelářské práce; (39) doprava, balení a skladování zboží.
(511) 20, 35, 39
(210) O-492492

(111) **326393**
(220) 14.03.2012
(151) 18.07.2012
(540)

GRADUS

(592) Slovní
(730) **Pivovar ZUBR a.s.**, Komenského 3490/35, Přerov, Přerov I-Město, 75002, CZ
(740) Čermák a spol., JUDr. Karel Čermák Ph.D., LL.M., advokát, Elišky Peškové 735/15, Praha 5, Smíchov, 15000
(510) (32) pivo všeho druhu.
(511) 32
(210) O-493488

(111) **326425**
(220) 16.11.2011
(151) 24.07.2012
(540)



(594) Kombinovaná
(730) **Czechocar, a.s.**, 5. května 1640/65, Praha 4, Nusle, 14000, CZ
(740) BOHEMIA PATENT, Ing. Jana Vanděliková, Petrská 1136/12, Praha 1, Nové Město, 11000
(510) (39) autopůjčovna včetně rezervace aut do zahraničí a pronájmu motorových vozidel, zprostředkovatelská činnost v oblasti pronájmu motorových vozidel, doprava pozemní autobusová, automobilová – osobní i nákladní, včetně jejího zprostředkování, přeprava osob, zavazadel a nákladů, včetně skladování, poskytování průvodcovských služeb.
(511) 39
(210) O-490389

(111) **326435**
(220) 06.12.2011
(151) 24.07.2012
(540)

KOHOUTKOVICE

(592) Slovní
(730) **Kitl s.r.o.**, Pasiřská 3299/60, Jablonec nad Nisou, 46601, CZ
(740) RETROPATENT s.r.o., Dobiášova 1246/29, Liberec, Liberec VI-Rochlice, 46006
(510) (16) tiskoviny, propagační materiály v rámci této třídy, etikety, obaly a tašky z papíru; (32) nealkoholické nápoje; (35) reklamní agentura, propagační činnost, pomoc při řízení obchodní činnosti, obchodní administrativa, kancelářské práce, rozšiřování propagačních publikací, obchodní informace, inzercie reklamní, vydávání reklamních textů, reklama on-line, aktualizace reklamních materiálů, organizování výstav na pomoc obchodu a výstav reklamních.
(511) 16, 32, 35
(210) O-490886

(111) **326467**
(220) 24.01.2012
(151) 24.07.2012
(540)



(594) Kombinovaná
(730) **Lagron Norbert**, Náchodská 149, Praha 9 - Horní Počernice, 19300, CZ
Lagronová Angela, Karla Tomáše 12, Praha 9 - Horní Počernice, 19300, CZ
(740) Norbert Lagron, K Lesu 7, Jirny - Praha východ, 25090
(510) (16) tiskárenské výrobky, plakáty, vstupenky, materiál pro umělce, štočky; (35) propagační činnost; (41) produkce cirkusových vystoupení, kulturní a sportovní aktivity.
(511) 16, 35, 41
(210) O-492048

(111) **326557**
(220) 27.01.2012
(151) 01.08.2012
(540)



(594) Kombinovaná
(591) Barevná
(730) **Mlýn Kojetín, spol. s r.o.**, Mlýnská 280, Kojetín, 75230, CZ
(510) (30) mouka a přípravky z obilnin; (31) výrobky zemědělské, zrní neuvedené v jiných třídách, osivo, krmivo pro zvířata, slad; (35) obchodně-ekonomické poradenství, zprostředkovatelská činnost v oblasti obchodu s produkty tříd 30 a 31; (39) doprava, balení a skladování zboží; (40) mlynářství.
(511) 30, 31, 35, 39, 40
(210) O-492134

(111) **326601**
(220) 23.02.2012
(151) 01.08.2012
(540)



(594) Kombinovaná
(591) Barevná
(730) **Buranský Pavel**, Hlavní 670, Tlučná, 33026, CZ
(740) JUDr. Julie Šindelářová, Mikulášská třída 9, Plzeň, 32600
(510) (25) bryndáčky (ne z papíru), čapky (přiléhavé), čelenky, čepice, čepice (sprchovací-), čepice se štítkem, chrániče uší (proti chladu, jako pokrývka hlavy), kalhoty, kamaše, kamaše (pásky ke -), klapky na uši (proti chladu, jako pokrývka hlavy), korzety (prádlo), korzety (spodní prádlo), legíny, pánské plavky, paty u punčoch, plavky, plavky dámské, pletené zboží

(stávkové zboží), podprsenky, podvazkové pásy, podvazky, podvazky na punčochy, podvazky pánské, podvlékačky (dlouhé spodky), pokrývky hlavy, ponožky, potítka, prádlo (osobní), prádlo (osobní, lněné), prádlo spodní (proti pocení), protiskluzné pomůcky pro obuv, punčocháče (punčochové kalhoty), punčochy, punčochy (pohlcující pot), ramínka u dámského prádla, rukavice, rukavice (dámské dlouhé-), rukavice bez prstů, rukavice palcové, rukávniky, spodky, spodky pánské, spodní prádlo, spodní prádlo pohlcující pot, šály, šály na krk, šátky kolem krku, šátky, šle, štitky (na čepice), tílka, košilky, nátělníky, trička.

(511) 25
(210) O-492896

(111) **326674**
(220) 09.12.2011
(151) 08.08.2012
(540)

HANGONIT

(594) Kombinovaná
(730) **Kudělka Vladimír MgA.**, Vlasty Fialové 109/11, Brno, Sadová, 61200, CZ
(510) (9) hry (herní zařízení) upravené pro použití s externí obrazovkou nebo monitorem, programy pro počítačové hry, počítačové programy (nahrané), počítačové programy (s možností stažení), počítačový software (nahraný); (41) provozování her on-line (z počítačové sítě); (42) pronájem počítačového software, tvorba software.
(511) 9, 41, 42
(210) O-491010

(111) **326805**
(220) 15.12.2011
(151) 15.08.2012
(540)

dumrealit

(594) Kombinovaná
(730) **BYTY CZ s.r.o.**, Nad Želivkou 499, Praha 6, 16400, CZ
(510) (35) propagační činnost, reklama, pomoc při řízení obchodní činnosti, obchodní administrativa, kancelářské práce; (36) pojištění, služby finanční, služby peněžní, služby nemovitostní; (41) výchova, vzdělávání, zábava, sportovní a kulturní aktivity.
(511) 35, 36, 41
(210) O-491156

(111) **326806**
(220) 15.12.2011
(151) 15.08.2012
(540)

HOME 4 PEOPLE

(594) Kombinovaná
(730) **Národní Realitní Holding a.s.**, Nad Podbabskou skálou 350/17, Praha 6, Lysolaje, 16500, CZ
(510) (35) propagační činnost, reklama, pomoc při řízení obchodní činnosti, obchodní administrativa, kancelářské práce; (36) pojištění, služby finanční, služby peněžní, služby nemovitostní; (41) výchova, vzdělávání, zábava, sportovní a kulturní aktivity.
(511) 35, 36, 41
(210) O-491157

(111) **326960**
(220) 21.10.2011
(151) 29.08.2012
(540)

Báječná rodina

(592) Slovní
(730) **Affinity Media s.r.o.**, Mikanova 7/3251, Praha 10, 10600, CZ
(510) (16) časopisy, periodika; (41) vydávání knih, poskytování on-line elektronických publikací, zveřejňování textů, vydávání elektronických knih a časopisů.
(511) 16, 41
(210) O-489641

(111) **326994**
(220) 19.12.2011
(151) 29.08.2012
(540)

SEBASTIAN

(592) Slovní
(730) **The Wella Corporation**, 6109 DeSoto Avenue, 91367 Woodland Hills, CA, US
(740) PATENTSERVIS Praha a.s., Na Podkovce 281/10, Praha 4, Podolí, 14700
(510) (3) mýdla, parfémy, voňavky, vonné oleje, přípravky pro péči o tělo a přípravky pro péči o krásu, vlasové vodičky, přípravky pro péči o zuby, zubní pasty, přípravky pro čištění zubů; (44) služby kadeřnické, služby kadeřnického salónu, služby salónu krásy, profesionální konzultační a poradenské služby v oblasti péče o tělo a krásu.
(511) 3, 44
(210) O-491222

(111) **327003**
(220) 02.01.2012
(151) 29.08.2012
(540)



(594) Kombinovaná
(730) **Doksanský Daniel**, Třeбенická 1286/8, Praha 8, 18200, CZ
(740) JUDr. Aleš Zábrš, advokát, Na Beránce 57/2, Praha 6, Dejvice, 16000
(510) (1) chemické výrobky určené pro průmysl, vědu, zemědělství a zahradnictví zařazené v této třídě, lepidla pro průmysl, tříslicí materiály, plastické a umělé hmoty v surovém stavu, přípravky pro odstraňování leštidel; (2) barvy, nátěry a laky, ochranné výrobky proti korozi kovů a proti hnilobě dřeva, barviva a mořidla; (3) přípravky pro odstraňování barev, přípravky pro bělení, čištění, leštění, odmašťování a broušení, odstraňovače nečistot a usazenin, prací prostředky, drogistické výrobky, parfumerie, kosmetika, vonné oleje a přípravky, hygienické výrobky pro osobní hygienu.
(511) 1, 2, 3
(210) O-491439

(111) **327162**
(220) 23.01.2012
(151) 05.09.2012
(540)

Pivo Lyrer

(592) Slovní
(730) **Lyrer Radovan Ing.**, Bratří Dohalských 140, Praha 9, 19000, CZ
(740) JUDr. Zdeněk Navrátil, Bašty 416/8, Brno, 60200
(510) (32) piva, minerální vody, šumivé nápoje a jiné nápoje nealkoholické, nápoje a šťávy ovocné, sirupy a jiné přípravky k zhotovování nápojů.
(511) 32
(210) O-491999

(111) **327233**
(220) 13.04.2012
(151) 05.09.2012
(540)

Buddy Toys

(592) Slovní
(730) **FAST ČR, a.s.**, Černokostecká 2111, Praha 10, 10000, CZ
(740) KOREJZOVA LEGAL v.o.s., JUDr. Petra Sauvage de Brantes, advokátka, Korunní 810/104, Praha 10, Vinohrady, 10100
(510) (9) přístroje a nástroje vědecké, námořní, geodetické, fotografické, filmové, optické, přístroje pro vedení, přepínání, přeměnu, akumulaci, regulaci nebo řízení elektrického proudu, přístroje pro vážení, měření, signalizaci, kontrolu (inspekci), pouzdra na tyto nástroje a přístroje spadající do třídy 9, přístroje pro záznam, převod, reprodukci zvuku nebo obrazu, magnetické nosiče zvukových záznamů, software, gramofonové desky, počítačové stroje, přístroje pro zpracování informací, počítače, elektronické hry používané výhradně s TV přijímačem, zvětšovací skla a čočky, magnetofonové pásky a kazety, CD, CD-ROM a další média pro uchovávání dat, exponované filmy hrané i kreslené, vzdělávací přístroje a stavebnice, počítačové přístroje pro vzdělávací účely, elektronické hry, magnety, magnetické tabule a magnety; (16) papír a výrobky z papíru, lepenka a kartonážní výrobky, školní potřeby, modelářské zboží, materiály pro umělce a kreativní sady pro umělce, pomůcky na malování a kreslení, modelovací hmoty, sady na modelování, papírové výrobky, psací potřeby, kalendáře, karty, obtsky, nálepky, blahopřání, pohlednice, papírenské zboží, fotografie, poznámkové bloky, pera, obálky, tužky, pouzdra na tužky, obrazy, poštovní známky, razítkovací poušky, kancelářské potřeby, potřeby pro knižní vazby, lepidla, štetce, instruktážní a učební materiál, globusy, mapy; (28) hry, hračky, tělocvičné a sportovní nářadí a náčiní zahrnuté do třídy 28, elektronické hračky, elektronické hry s výjimkou her, které jsou používány výhradně ve spojení s televizním přijímačem, hračky

na dálkové ovládání, panenky, plyšová zvířátka a figurky, stavebnice, hlavolamy, hračky na povolání, hudební hračky, kouzelnické pomůcky, puzzle a skládačky, hračky z oblasti astronomie, zoologie, botaniky, fyziky, chemie, historie, matematiky, lidského těla, jazyků a podobně, loutky, maňásci, masky, společenské, deskové a karetní hry, hračky na zahradu (houpačky, skluzavky, domečky, stany, prolézačky a houpací sítě), hřiště a pískoviště, hračky do vody, odrážedla a vozítka, koloběžky a tříkolky, modely aut, lodí, letadel a dalších strojů, včetně modelů na dálkové ovládání.

(511) 9, 16, 28
(210) O-494381

(111) **327336**
(220) 13.03.2012
(151) 12.09.2012
(540)



(594) Kombinovaná
(591) Barevná
(730) **MIP METRO Group Intellectual Property GmbH & Co.**, Metro-Strasse 1, Düsseldorf, DE
(740) TRAPLOVÁ-HAKR-KUBÁT Advokátní a patentová kancelář, Mgr. Jana Šuranová Traplová, Přístavní 24, Praha 7, 17000
(510) (16) tiskoviny, výrobky z papíru, plastické obaly (nezařazené do jiných tříd); (35) maloobchodní prodej v obchodech, supermarketech, hypermarketech, mini-marketech, nebo z katalogu se smíšeným zbožím prostřednictvím zásilkového prodeje, nebo prostřednictvím telekomunikací, nebo z internetových stránek maloobchodních služeb se smíšeným zbožím, pro všechny druhy potravin a nepotravinářských výrobků, reklama, propagační služby, šíření reklamních a propagačních materiálů, předvádění zboží, zaslání reklamních materiálů zákazníkům, průzkum trhu, marketing, distribuce vzorků, organizace a management propagačních a motivačních programů, uchovávání a vyhledávání informací v oblasti podpory maloobchodního a velkoobchodního prodeje, uspořádání zásob a regálů, řízení zásob, zboží, podpora prodeje (tzv. merchandising) potravinářských a nepotravinářských výrobků prodávaných v maloobchodních a velkoobchodních prodejnách, obchodní administrativa, manažerské poradenství také v oblasti franšizových koncepcí, nákupní poradenství, marketing a obchodní poradenství; (36) finanční služby; (39) doručovatelské služby; (41) vzdělávání a školení pro maloobchodní podnikání a obchodní optimalizaci, publikování tiskovin a elektronických médií; (42) navrhování obalů.
(511) 16, 35, 36, 39, 41, 42
(210) O-493446

(111) **327544**
(220) 19.01.2012
(151) 25.09.2012
(540)

SPEEDHAMMER

(592) Slovní
(730) **THE BLACK & DECKER CORPORATION**, 701 East Joppa Road, Towson, MD, US
(740) Vsetečka Zelený Švorčík a partneři, advokátní a patentová kancelář, JUDr. Otakar Švorčík, advokát, Hálkova 1406/2, Praha 2, Nové Město, 12000
(510) (7) obráběcí stroje a příslušenství k obráběcím strojům, vrtací korunky pro elektrické ruční vrtačky včetně pro příklepové vrtačky, elektrické ruční vrtačky do zdiva, víceúčelové elektrické ruční vrtačky, vrtné tyče, rychloběžné šroubovitě vrtačky, wolframovo karbonové hrotové rychloběžné šroubovitě vrtačky, elektrické ruční vrtačky, vrtačky na dřevo, jádrové a křížové vrtačky, elektrické ruční obráběcí nástroje spadající do této třídy, elektrické ruční obráběcí nástroje s diamantovými hroty, stojany

na vrtačky (stroje), vrtáková sklíčidla (části strojů), části a příslušenství pro shora uvedené zboží; (8) sbíjecí kladiva, dláta, rozvodky na pily.

(511) 7, 8
(210) O-491921

(111) **327759**
(220) 19.01.2012
(151) 10.10.2012
(540)

(111) **327588**
(220) 13.03.2012
(151) 25.09.2012
(540)



(594) Kombinovaná
(591) Barevná
(730) **Radošovský Dalibor**, Lipová 18/5, Štěpánkovice, 74728, CZ
(510) (31) krmiva pro ryby v rámci této třídy; (35) propagační činnost, reklama.
(511) 31, 35
(210) O-493445

(111) **327640**
(220) 23.12.2011
(151) 03.10.2012
(540) **Vaclav Havel Prague International Airport**

(592) Slovní
(730) **Letiště Praha, a. s.**, K letišti 1019/6, Praha 6, Ruzyně, 16100, CZ
(740) Mgr. Petr Baxa, Vlachova 1508/14, Praha 5, 15500
(510) (35) zprostředkování obchodních služeb poskytovaných v oblasti provozování vnitrostátního a mezinárodního letiště, poskytování obchodních informací, reklama, pronájem reklamních ploch, venkovní reklama, účetnictví, pomoc při řízení obchodní činnosti, vše v rámci této třídy; (39) autobusová, nákladní a osobní vnitrostátní doprava, dopravní informace, doprovázení turistů, rozvod elektřiny, rozvod užitkové vody, rozvod plynu, rozvod tepla, doprava a skladování odpadů, pronájem parkovacích ploch, služby týkající se provozu na letištích včetně služeb při odbavovacím procesu na letištích a jiné činnosti v rámci této třídy pro cestující i necestující veřejnost, přeprave, letecké dopravy, provozovatele letadel a uživatele letišť, zajišťování letecké dopravy, provozování dráhy - vlečky v rámci letiště; (43) jídelny a závodní jídelny, ubytovací služby, hostinská činnost.

(511) 35, 39, 43
(210) O-491357



(594) Kombinovaná
(730) **MLÝNY J. VOŽENÍLEK, spol. s r.o.**, Průmyslová 107, Předměřice nad Labem, 50302, CZ
(740) Ing. Milan Škoda, Nahořanská 308, Nové Město nad Metují, 54901
(510) (30) mlynářské výrobky spadající do této třídy, kroupy, krupky, krupička, mšlí výrobky, obilné, ovesné a kukuřičné vločky i jejich směsi, mouky, moučné směsi a moučné výrobky všech druhů, výrobky z obilovin, z olejnin, ze semen, z rýže a z kukuřice, směsi z celozrnných obilnin, z luštěnin, z olejnin fortifikované rostlinnými a/nebo minerálními látkami, vitamíny a s přísadou všech speciálních ingrediencí pro další zpracování, pekárenské výrobky k dopečení, polotovary těstářenských, pekárenských a cukrářských výrobků, chléb, běžné a celozrnné pečivo, koláče, závlavy, buchty, bábovky, pekárenské výrobky plněné, čokoláda a pekárenské výrobky obsahující čokoládu, dorty a cukrářské výrobky, cukrovinky, oplatky a jemné pečivo, ostatní pekárenské výrobky spadající do této třídy, výrobky z obilovin, z olejnin, ze semen a z kukuřice, výrobky racionální výživy, zejména výrobky neobsahující cholesterol, výrobky obsahující obiloviny, olejninu a/nebo luštěniny, eventuálně směsi z nich, mouka jako dělicí produkt pro pekárenské a těstářenské výrobky, bobtnavá mouka, sojová mouka, slad pro lidskou spotřebu, sladové moučky pražené a karamelizované včetně jejich extraktů, dortová a cukrářská těsta, náplně a polevy ve formě práškových směsí, těstářenské výrobky, extrudované a expandované výrobky na bázi obilovin, sóji, rýže a kukuřice, obalová pouzdra z mouky a odpad ze zpracovaného obilného zrna pro humánní použití, mražené pekárenské, těstářenské a cukrářské výrobky, občerstvení zhotovené z výrobků zařazených do tř. 30; (35) služby organizačně-ekonomické, marketing, obchodní průzkum a pomoc při řízení obchodní činnosti, reklama, propagace a inzerce, pomoc a zprostředkovatelská činnost v oblasti obchodu s potravinami, poskytování reklamního prostoru a reklamních on-line adresářů na vyhledávání a zobrazování informací, blogů, diskusí, videí a fotografií týkajících se zejména vaření, kuchařských receptů a kulinářství, prezentace výrobků, zejména potravin, nápojů, doplňků výživy a hotových jídel v komunikačních médiích; (40) mlynářství, zpracování obilovin, luštěnin, semen, olejnin a jejich směsí, zpracování sladu, mlýnských odpadů a krmných směsí, těstářská, pekařská a cukrářská činnost a zpracování jejich výrobků, zprostředkovatelská činnost v oblasti mlynářství, sladovnictví, pekařství, těstářské a cukrářské výroby; (42) vývoj v oblasti zpracování i úpravy surovin, v oblasti pomocných a zlepšujících prostředků, technologických postupů a nevhodnějších receptur pro výrobu mlynářských, těstářenských, pekařských a cukrářských výrobků; (44) výživové a dietetické poradenství, poskytování receptů a speciálních nabídek v oblasti hubnutí a udržování váhy, dietní a výživové plánování a dohled nad výživou a poradenství v oblasti výživy.
(511) 30, 35, 40, 42, 44
(210) O-491942

(111) **327765**
(220) 01.02.2012
(151) 10.10.2012
(540)

ALLERGOCOVER

(592) Slovní
(730) **Allergopharma GmbH & Co. KG**, Hermann-Kömer-Str. 52, 21465 Reinbek, DE
(740) Čermák a spol., JUDr. Karel Čermák Ph.D., LL.M., Elišky Peškové 15/735, Praha 5, 15000
(510) (10) příkrývky a prostěradla na lůžka pro lékařské účely; (24) textil a textilní výrobky, a to příkrývky a prostěradla.

(511) 10, 24
(210) O-492253

(111) **327836**
(220) 04.06.2012
(151) 10.10.2012
(540)



(594) Kombinovaná
(591) Barevná
(730) **LAGARDERE SERVICES**, 2 rue Lord Byron, Paříž, FR
(740) Weinhold Legal, v.o.s. advokátní kancelář, Mgr. Ing. Martin Lukáš, Na Florenci 15, Praha 1, 11000
(510) (30) mouka a výrobky z obilnin, pečivo, cukrovinky, sendviče, listové těsto, suchary; (43) rychlé občerstvení, bufet, kavárna, restaurace.
(511) 30, 43
(210) O-495675

(111) **328393**
(220) 27.04.2012
(151) 14.11.2012
(540)

ZC

(592) Slovní
(730) **ZC, s.r.o.**, Jiráskovo předměstí 633/III, Jindřichův Hradec, 37701, CZ
(740) PROPATENT, Ing. Vlasta Sedláčková, patentový zástupce, Pod Pekařkou 107/1, Praha 4, Podolí, 14700
(510) (16) papír, lepenka a výrobky z těchto materiálů, které nejsou zařazeny do jiných tříd; (35) propagační činnost, reklama; (44) zemědělské, zahradnické a lesnické služby.
(511) 16, 35, 44
(210) O-494789

(111) **328394**
(220) 27.04.2012
(151) 14.11.2012
(540)

orchidweb

(592) Slovní
(730) **ZC, s.r.o.**, Jiráskovo předměstí 633/III, Jindřichův Hradec, 37701, CZ
(740) PROPATENT, Ing. Vlasta Sedláčková, patentový zástupce, Pod Pekařkou 107/1, Praha 4, Podolí, 14700
(510) (16) papír, lepenka a výrobky z těchto materiálů, které nejsou zařazeny do jiných tříd; (35) propagační činnost, reklama; (44) zemědělské, zahradnické a lesnické služby.
(511) 16, 35, 44
(210) O-494790

(111) **328532**
(220) 11.04.2012
(151) 21.11.2012
(540)

hanaf

(592) Slovní
(730) **DELALANDE s.r.o.**, Vranovská 45/1, Brno, 61400, CZ
(510) (9) počítačový software; (41) vzdělávání; (42) navrhování a vývoj počítačového hardwaru a softwaru.
(511) 9, 41, 42
(210) O-494298

(111) **328546**
(220) 25.04.2012
(151) 21.11.2012
(540)

ABX GUITARS

(592) Slovní
(730) **FAST ČR, a.s.**, Černokostecká 2111, Praha 10, 10000, CZ
(740) KOREJZOVA LEGAL v.o.s., JUDr. Petra Sauvage de Brantes, advokátka, Korunní 810/104, Praha 10, Vinohrady, 10100
(510) (9) přístroje a nástroje vědecké, námořní, geodetické, fotografické, filmové, optické, přístroje pro vedení, přepínání, přeměnu, akumulaci, regulaci nebo řízení elektrického proudu, přístroje pro vážení, měření, signalizaci, kontrolu (inspekci), záchranu a přístroje pro vyučování, pouzdra na tyto nástroje a přístroje spadající do třídy 9, přístroje pro záznam, převod, reprodukci zvuku nebo obrazu, magnetické nosiče zvukových záznamů, software, gramofonové desky, automatické distributory a mechanismy pro přístroje na mince, zapisovací pokladny, počítačové stroje, přístroje pro zpracování informací, počítače, hasicí přístroje, ruční elektrické svářečky, elektrické žehličky, elektrické zapalovače v automobilech, speciální záchranné oděvy, ochranné oděvy proti úrazům, sportovní dýchací přístroje, elektronické hry používané výhradně s TV přijímačem, sluneční brýle, brýle, monokly, zvětšovací skla a čočky, divadelní kukátka, magnetofonové pásky a kazety, CD, CD-ROM, videopásky, exponované filmy hrané i kreslené, kopírovací stroje; (15) hudební nástroje dechové, klávesové, strunné a bicí všech druhů a součástky k nim, příslušenství k hudebním nástrojům všech druhů, dětské hudební nástroje, elektronické a elektrické hudební nástroje, hrací skříňky - v rámci této třídy, pouzdra na hudební nástroje; (18) kůže a imitace kůže, výrobky z těchto materiálů zahrnuté ve třídě 18, surová kůže, kožešiny, kufry, cestovní brašny, tašky, kožené pytle, školní aktovky, kabelky, řemeny, deštníky, slunečníky, hole, biče, postroje a příkrývky pro koně, sedlářské výrobky.
(511) 9, 15, 18
(210) O-494740

(111) **328805**
(220) 11.04.2012
(151) 12.12.2012
(540)



(594) Kombinovaná
(591) Barevná
(730) **Velkobílovičtí vinaři, spolek**, Hlavní č. ev. 97, Velké Bílovice, 69102, CZ
(740) Kania, Sedlák, Smola, s.r.o., Mendlovo náměstí 907/1a, Brno, Staré Brno, 60300
(510) (16) papírové reklamní předměty spadající do této třídy, papírové etikety, papírové tašky, umělohmotné tašky, viněty, plakáty, účtenky, papírové visačky, papírové ubrousky, psací potřeby, papírové obaly na láhve, samolepky, katalogy, reklamní a ozdobné předměty v jiné třídě neuvedené; (33) víno; (40) zpracování vína, zejména vinných hroznů a ovoce.
(511) 16, 33, 40
(210) O-494308

(111) **328903**
(220) 20.04.2012
(151) 19.12.2012
(540)

Ceres Comfort

(592) Slovní
(730) **Orkla Food Ingredients Česko s.r.o.**, Nad Kovárnou 185, Kněžves, 25268, CZ
(740) Mgr. Petr Mucha, advokát, Štěpánská 540/7, Praha 2 - Nové Město, 12000
(510) (29) oleje a tuky jedlé.

(511) 29
(210) O-494592

(111) **328986**
(220) 17.04.2012
(151) 27.12.2012
(540)



(594) Kombinovaná
(730) **EKOTRANSPORT, s.r.o.**, Cyrila Boudy 1444, Kladno, 27201, CZ
(740) NEOLEGAL - advokátní a patentová kancelář, JUDr. Petr Novotný, advokát, Římská 2135/45, Praha 2, Vinohrady, 12000
(510) (39) autodoprava (nákladní), skladování zboží, úschova dat.
(511) 39
(210) O-494458

(111) **329222**
(220) 13.03.2012
(151) 16.01.2013
(540)



(594) Kombinovaná
(730) **Jindřichohradecké místní dráhy, a.s.**, Nádražní 203/II, Jindřichův Hradec, 37701, CZ
(740) Advokátní kancelář Mgr. Ivo Suchomel, Mgr. Ivo Suchomel, Durychova 101/66, Praha 4, Lhotka, 14200
(510) (35) pomoc při řízení obchodní činnosti, poradenství v obchodní činnosti, inzertní, reklamní a propagační služby, pronájem reklamních ploch, rozšiřování reklamních materiálů, reklama on-line v počítačové síti; (39) železniční doprava, přeprava osob a věcí, zprostředkování přepravy osob a věcí, sdělování informací ohledně přepravy, o jízdním řádu, jízdních tarifech a způsobech dopravy, rezervace v dopravě, organizování exkurzí a prohlídek, přeprava turistů, pronájem železničních dopravních prostředků, poradenství v oblasti provozování dráhy a drážní dopravy; (40) tiskárny, tisk lepenkových jízdenek; (41) výchovná, vzdělávací a zábavní činnost, zábavné parky, organizování živých vystoupení, organizování plesů, organizování seminářů; (43) ubytovací a gastronomické služby.
(511) 35, 39, 40, 41, 43
(210) O-493437

(111) **329223**
(220) 13.03.2012
(151) 16.01.2013
(540)



(594) Kombinovaná
(730) **Jindřichohradecké místní dráhy, a.s.**, Nádražní 203/II, Jindřichův Hradec, 37701, CZ
(740) Advokátní kancelář Mgr. Ivo Suchomel, Mgr. Ivo Suchomel, Durychova 101/66, Praha 4, Lhotka, 14200
(510) (35) pomoc při řízení obchodní činnosti, poradenství v obchodní činnosti, inzertní, reklamní a propagační služby, pronájem reklamních ploch, rozšiřování reklamních materiálů, reklama on-line v počítačové síti; (39) železniční doprava, přeprava osob a věcí, zprostředkování přepravy osob a věcí, sdělování informací ohledně přepravy, o jízdním řádu, jízdních tarifech a způsobech dopravy, rezervace v dopravě, organizování exkurzí a prohlídek, přeprava turistů, pronájem železničních dopravních prostředků, poradenství v oblasti provozování dráhy a drážní dopravy; (40) tiskárny, tisk lepenkových jízdenek; (41) výchovná, vzdělávací a zábavní činnost, zábavné parky, organizování živých vystoupení, organizování plesů, organizování seminářů; (43) ubytovací a gastronomické služby.
(511) 35, 39, 40, 41, 43
(210) O-493438

(111) **329224**
(220) 13.03.2012
(151) 16.01.2013
(540)



(594) Kombinovaná
(730) **Jindřichohradecké místní dráhy, a.s.**, Nádražní 203/II, Jindřichův Hradec, 37701, CZ
(740) Advokátní kancelář Mgr. Ivo Suchomel, Mgr. Ivo Suchomel, Durychova 101/66, Praha 4, Lhotka, 14200
(510) (35) pomoc při řízení obchodní činnosti, poradenství v obchodní činnosti, inzertní, reklamní a propagační služby, pronájem reklamních ploch, rozšiřování reklamních materiálů, reklama on-line v počítačové síti; (39) železniční doprava, přeprava osob a věcí, zprostředkování přepravy osob a věcí, sdělování informací ohledně přepravy, o jízdním řádu, jízdních tarifech a způsobech dopravy, rezervace v dopravě, organizování exkurzí a prohlídek, přeprava turistů, pronájem železničních dopravních prostředků, poradenství v oblasti provozování dráhy a drážní dopravy; (40) tiskárny, tisk lepenkových jízdenek; (41) výchovná, vzdělávací a zábavní činnost, zábavné parky, organizování živých vystoupení, organizování plesů, organizování seminářů; (43) ubytovací a gastronomické služby.
(511) 35, 39, 40, 41, 43
(210) O-493440

(111) **329225**
(220) 13.03.2012
(151) 16.01.2013
(540)



- (594) Kombinovaná
(730) **Jindřichohradecké místní dráhy, a.s.**, Nádražní 203/II, Jindřichův Hradec, 37701, CZ
(740) Advokátní kancelář Mgr. Ivo Suchomel, Mgr. Ivo Suchomel, Durychova 101/66, Praha 4, Lhotka, 14200
(510) (35) pomoc při řízení obchodní činnosti, poradenství v obchodní činnosti, inzertní, reklamní a propagační služby, pronájem reklamních ploch, rozšiřování reklamních materiálů, reklama on-line v počítačové síti; (39) železniční doprava, přeprava osob a věcí, zprostředkování přepravy osob a věcí, sdělování informací ohledně přepravy, o jízdním řádu, jízdních tarifech a způsobech dopravy, rezervace v dopravě, organizování exkurzí a prohlídek, přeprava turistů, pronájem železničních dopravních prostředků, poradenství v oblasti provozování dráhy a drážní dopravy; (40) tiskárny, tisk lepenkových jízdenek; (41) výchovná, vzdělávací a zábavní činnost, zábavné parky, organizování živých vystoupení, organizování plesů, organizování seminářů; (43) ubytovací a gastronomické služby.
(511) 35, 39, 40, 41, 43
(210) O-493441

(111) **329226**
(220) 13.03.2012
(151) 16.01.2013
(540)



- (594) Kombinovaná
(730) **Jindřichohradecké místní dráhy, a.s.**, Nádražní 203/II, Jindřichův Hradec, 37701, CZ
(740) Advokátní kancelář Mgr. Ivo Suchomel, Mgr. Ivo Suchomel, Durychova 101/66, Praha 4, Lhotka, 14200
(510) (35) pomoc při řízení obchodní činnosti, poradenství v obchodní činnosti, inzertní, reklamní a propagační služby, pronájem reklamních ploch, rozšiřování reklamních materiálů, reklama on-line v počítačové síti; (39) železniční doprava, přeprava osob a věcí, zprostředkování přepravy osob a věcí, sdělování informací ohledně přepravy, o jízdním řádu, jízdních tarifech a způsobech dopravy, rezervace v dopravě, organizování exkurzí a prohlídek, přeprava turistů, pronájem železničních dopravních prostředků, poradenství v oblasti provozování dráhy a drážní dopravy; (40) tiskárny, tisk lepenkových jízdenek; (41) výchovná, vzdělávací a zábavní činnost, zábavné parky, organizování živých vystoupení, organizování plesů, organizování seminářů; (43) ubytovací a gastronomické služby.
(511) 35, 39, 40, 41, 43
(210) O-493442

(111) **329227**
(220) 13.03.2012
(151) 16.01.2013
(540)



- (594) Kombinovaná
(730) **Jindřichohradecké místní dráhy, a.s.**, Nádražní 203/II, Jindřichův Hradec, 37701, CZ
(740) Advokátní kancelář Mgr. Ivo Suchomel, Mgr. Ivo Suchomel, Durychova 101/66, Praha 4, Lhotka, 14200
(510) (35) pomoc při řízení obchodní činnosti, poradenství v obchodní činnosti, inzertní, reklamní a propagační služby, pronájem reklamních ploch, rozšiřování reklamních materiálů, reklama on-line v počítačové síti; (39) železniční doprava, přeprava osob a věcí, zprostředkování přepravy osob a věcí, sdělování informací ohledně přepravy, o jízdním řádu, jízdních tarifech a způsobech dopravy, rezervace v dopravě, organizování exkurzí a prohlídek, přeprava turistů, pronájem železničních dopravních prostředků, poradenství v oblasti provozování dráhy a drážní dopravy; (40) tiskárny, tisk lepenkových jízdenek; (41) výchovná, vzdělávací a zábavní činnost, zábavné parky, organizování živých vystoupení, organizování plesů, organizování seminářů; (43) ubytovací a gastronomické služby.
(511) 35, 39, 40, 41, 43
(210) O-493443

(111) **329472**
(220) 19.01.2012
(151) 30.01.2013
(540)

JORAN

- (592) Slovní
(730) **THE BLACK & DECKER CORPORATION**, 701 East Joppa Road, Towson, MD, US
(740) Vsetečka Zelený Švorčík a partneři, advokátní a patentová kancelář, JUDr. Otakar Švorčík, advokát, Hálkova 1406/2, Praha 2, Nové Město, 12000
(510) (7) stroje a obráběcí stroje, elektrické ruční vrtačky, elektrické ruční vrtačky s příklepem, kovací stroje, stojany pro vrtačky (stroje), automatické vrtací stroje, kovoobráběcí stroje, dřevozpracující stroje na dýhy a překližky, vrtací stroje, části strojů a příslušenství pro veškeré uvedené zboží; (8) ruční nářadí a nástroje, vrtáky do zdi, kladivové vrtáky, vrtáky s příklepem, ruční vrtáky, duté vrtáky, vrtáky do skály a jejich prodloužení, nebozezy, kolovrtačky, svěráky, šroubovitě nebozezy, výstružníky, přechodové kusy k ručním nástrojům, ruční řezačky a ruční škrabáky na kov; (19) řezivo
(511) 7, 8, 19
(210) O-491922

(111) **329492**
(220) 23.04.2012
(151) 30.01.2013
(540)

Five stars diamond

- (592) Slovní
(730) **MEDIAHOLDING s.r.o.**, Hrušovany 61, Hrušovany u Chomutova, 43143, CZ
(740) Mgr. Michal Kastl, advokát, Mgr. Kastl Michal, Rubešova 583/2, Praha 2, Vinohrady, 12000
(510) (21) kuchyňské nářadí a nádoby, hrnce, hmoždíkové zboží, kastroly, kuchyňské náčiní, mísy, misky (nádoby), formy kuchyňské, náčiní pro použití v domácnosti, nádoby pro použití v domácnosti a v kuchyni, pánve na smažení, potřeby kuchyňské neelektrické, poklice od hrnců; (35) administrativní zpracování nákupních objednávek, dodavatelské služby pro třetí osoby, internetový obchod s výrobky ve třídě 21, obchodní činnost (služby, poradenství v -), pomoc při řízení obchodní činnosti, poskytování obchodních informací a služeb pomocí Internetu, předvádění zboží, rady pro spotřebitele (komerční informace a rady pro -), reklama (propagace), reklama on-line v počítačové síti, reklamní nebo inzertní materiály

(rozšiřování -), vzorky zboží (distribuce -), zboží (předvádění -); (38) elektronická pošta, počítačová komunikace prostřednictvím internetové domény, šíření a poskytování informací, interaktivních, grafických a multimediálních sdělení prostřednictvím globálních telekomunikačních sítí a Internetu.

(511) 21, 35, 38
(210) O-494667

(111) **329535**
(220) 30.07.2012
(151) 30.01.2013
(540)

ZOOSTOP

(592) Slovní
(730) **Aroma Praha, a.s.**, č. p. 64, Židovice, 41183, CZ
(740) Ing. Michal Jupa, patentový zástupce, Na Baních 1385, Praha 5 - Zbraslav, 15600
(510) (1) chemický přípravek na odpuzování zvěře; (35) zprostředkovatelská činnost v oblasti obchodu, maloobchod – velkoobchod, export – import, internetový obchod, vše s chemickými látkami a přípravky, reklama propagace inzerce všemi druhy médií, marketing; (40) nakládání (likvidace, zpracování) s nebezpečnými odpady.
(511) 1, 35, 40
(210) O-497044

(111) **329644**
(220) 15.05.2012
(151) 06.02.2013
(540)

GipsCon

(592) Slovní
(730) **GipsCon, s.r.o.**, Tyršova 258, Modřice, 66442, CZ
(740) Ing. Michal Jupa, patentový zástupce, Na Baních 1385, Praha 5 - Zbraslav, 15600
(510) (35) zprostředkovatelská činnost v oblasti obchodu, velkoobchod, maloobchod, export - import, vše ve vztahu k stavebním materiálům kovovým i nekovovým - zejména k sádkokartonovým systémům, obkladům, klimatizačním a vzduchotechnickým zařízením, marketing, propagační a reklamní činnost prostřednictvím všech druhů sdělovacích prostředků; (37) provádění staveb a investičních celků všeho druhu, včetně jejich změn, udržovacích prací na nich a jejich odstraňování, konstrukční a konzultační činnost, odborná pomoc a autorský dozor ve stavebnictví, montáž, instalace, opravy, údržba a servis sádkokartonových systémů, obkladů, klimatizačních a vzduchotechnických zařízení, zprostředkovatelská, poradenská a obstaravatelská činnost v uvedených oblastech, zednictví; (42) inženýrská, vývojová, projektová, designérská a architektonická činnost v investiční výstavbě a stavebnictví, grafické a kresličské práce v oblasti stavebnictví, konzultační a poradenská činnost v uvedených oblastech.
(511) 35, 37, 42
(210) O-495152

(111) **329935**
(220) 07.12.2011
(151) 27.02.2013
(540)

KUSKUS decor

(592) Slovní
(730) **Jarošová Natálie Bc.**, V domově 2083/69, Praha 3, Žižkov, 13000, CZ
(510) (20) nábytek a bytové doplňky, šuplíky, komody, police, věšáky, drobné úložné prostory (bedýnky, krabičky), drobný dětský nábytek (stolečky, židličky), zrcadla, dřevěné krabičky na kapesníky, rámy, stojánky na pohlednice, fotografie nebo vzkazy, lišty na rámy obrazů, sedadla, lůžka, lehátka, stoly, křesla, židle, postele, výrobky ze dřeva, korku, rákosu, třtiny, vrbového proutí, rohoviny, kosti, slonoviny, kostic, želvoviny, jantaru, perleti, mořské pěny, buničiny, pokud nejsou zařazeny v jiných třídách, kování na okna (nekovové), křesla, stolky na květiny, lišty u nábytku z umělých hmot, školní nábytek, nábytkové police, police do registračních skříní, bambusové závěsy, barely (nekovové), bečky (nekovové), bedny (nekovové), bidla nekovová, boudy, pelechy, hnízda pro domácí zvířata, stojany na časopisy, části nábytku ze dřeva, čepy (nekovové), čísla domovní kromě kovových a svítících, dávkovače ručníků, upevňené (nekovové), dekorační předměty (přenosné), desky (stolní), desky k vystavování zboží, desky pod psací stroje, stojany na deštníky, držáky na kartáče, držáky na

noviny, držáky na záclony a závěsy, kromě držáků z textilních materiálů, dřevěné rolety, dvířka k nábytku, fitinky na rakve (nekovové), gauče, háčky na oděvy (nekovové), háčky na záclony, háky k věšákům (nekovové), skříňky na hračky, chodítka dětská, věšáky na kabáty, kádě, kancelářský nábytek, kartotéky (nábytek), kazety na šperky, kromě kazet z drahých kovů, tabule s háčky na zavěšení klíčů, stojany na klobouky, sloupky na drápání pro kočky, kolébky, kolečka k nábytku nekovová, komody kontejnery (nekovové), kontejnery přepravní (nekovové), konzole na záclony a závěsy, ozdobné závěsy z korálků, koše, košíky (nekovové), krabice ze dřeva nebo z umělých hmot, kryty ochranné proti žaru pro domácnost, křesla kadeřnická, podstavce na květináče, stojany na lahve, lavičky (nábytek), lávky (nekovové), lehátka skládací, lékárníčky, lenošky, lištové rolety vnitřní, žaluzie, lůžka vodní, lůžkoviny (s výjimkou ložního prádla), stoly na masáž, matrace, matrace nafukovací, kromě matrací k léčebným účelům, stojany na odkapávání nádobí, obaly ochranné na oděvy, obložení nábytku (nekovové), ramínka na oděvy, ohrádky pro děti, opěrky na hlavu (u nábytku), ošatky, ozdoby nástěnné (bytové zařízení), ozdoby pohyblivé (ozdobné pohyblivé předměty vydávající zvuky, zpravidla zvonečky nebo tyčinky), ozdoby z umělých hmot pro potraviny, palety (nakládací, nekovové), palety na manipulaci se zbožím (nekovové), paravány (nábytek), pelesti postelí dřevěné, stolky pojízdné pro počítače, podhlavníky, podnožky, podušky, podušky nafukovací, kromě podušek k léčebným účelům, pohovky, pohovky čalouněné s podnožkou police, police na knihy, polštáře pro domácí zvířata, poštovní schránky, kromě zděných a kovových, poutače ze dřeva nebo z umělých hmot, prádelníky (se zásuvkami), prkénka na krájení a sekání masa, proutěné zboží, přiborníky psací stoly, pultíky, pulty, rakve, rámy (na obrazy), rámy na vyšívání, ratan, regály, registratury, reklamní předměty nafukovací, sekretáře, servírovací stolky pojízdné, schody (stupně) (nekovové), schůdky pohyblivé pro nastupování cestujících (nekovové), stříbřené sklo (pro výrobu zrcadel), skříňky na jídlo (spížky) (nekovové), sláma pletená (s výjimkou rohoží), sofa, spací pytle na kempování, stojany na střelné zbraně, stolky odkládací, stolky toaletní, stoly rýsovací, stoly pracovní, stoly zámečnické (nekovové), šoupátka nekovová (kromě šoupátek jako součástí strojů), špalky na krájení a sekání masa (pro řezníky), štítky (identifikační) (nekovové), štíty (vývěsní) ze dřeva nebo umělých hmot, tabule vývěsní, truhlářské umělecké výrobky, truhly (nekovové), tyčky k rostlinám, umělecká díla ze dřeva, vosku, sádry nebo umělých hmot, umělecké truhlářské výrobky, urny pohřební, váhy na nošení břemen, vitríny (nábytek), vycpaná zvířata, zámky (kromě kovových a elektrických), zástěny, zástěny ochranné u topenišť pro domácnost, zásuvky, desky skleněné pro zrcadla, žebříky ze dřeva nebo z umělých hmot, žerdě (vlajkové), židle vysoké pro děti, vybavení domu a bytu spadající do třídy 20; (24) látky, tkaniny a textilní výrobky v rámci této třídy, polštáře, polštářové ozdobné pokrývky, ubrusy, závěsy, okenní záclony, prostírání, bytové textil, pokrývky, přehozy, potahy, povlaky na pokrývky, prádlo ložní a stolní, příkrývky prošívané prachové a péřové, příkrývky z dutého vlákna, filcové dekorace, barchet, brokát, cestovní příkrývky, ručníky, damašek, drožet, držáky na záclony a závěsy z textilních materiálů, esparto, etamin (záclonovina), frýz, gáza jako tkanina, hedvábí, látkové kapesníky, jutové textilie, kanava na vyšívání a tapiserie, kartoun, korouhve, praporec, koupelnové textilie (s výjimkou oblečení), krep, manšetry, povlaky na matrace, matracovina, moleskín, moskytiéry, potahy na nábytek z textilních materiálů, textilie pro obuv, hrubé ztužené plátno, voskované ubrusy, plědy, plst, textilní podšívky, pogumované textilie, portiéry (závěsy), potahy na nábytek ze syntetických materiálů, potahy na postele, povlaky na sklápěcí kryty toalet, ochranné povlaky na polštáře, povlečení (ložní prádlo) z papíru, prádlo pro domácnost, stolní prádlo, vyšívání prádlo, prapory (ne z papíru), pytlovina, rajón, ramie, rubáše, mycí rukavice, spací pytle, sprchové závěsy z textilu nebo umělé hmoty, stolní ubrusy látkové, sypkovina, taft, textilní tapety, netkané textilie, textilie z juty, textilie žinylkové, textilní podšívky, tkaniny k textilnímu použití, konopné tkaniny, tkaniny napodobující kůži, tkaniny pro čalouníky, tkaniny přilnavé za tepla, tkaniny sisalové, tkaniny ze skleněných vláken pro textilní užití, úplet, utěrky, utěrky na sklo, závěsy textilní nebo plastové, zefir, textilní značky, žerzej, hygienické žinky, vybavení domu a bytu spadající do třídy 24; (28) hračky, zejména dětské hračky, hračky z papíru (zejména vystřihovačky, skládačky, pexesa, omalovánky), hračky ze dřeva (zejména domečky pro panenky, nábytek, malé dřevěné domečky, puzzle, vkládačky, kostky), látkové hračky pro děti, hračky plyšové, oblečky pro panenky, dřevěná nalepovací zvířátka, cedulky, písmenka, bedýnky na hračky, filcové dekorace (hračky), maňásci, marionety, loutková divadla a divadélka, společenské, deskové a stolní hry jako dáma, šachy, mah-jong, puzzle, vrhcáby, hra v kostky, domino, dostihy, šachovnice, hrací karty, žetony, koule, kuličky a další příslušenství her, autička na hraní, automobilové modely zmenšené, balonky na hraní, bublifuk, panenky, domečky, šatičky,

pokojičky, postýlky, sací láhve pro panenky, draci létající, houpačky, hračky pohyblivé, chrastítka, káča, vlček, koloběžky, koně houpací, stavebnice a stavebnicové kostky, míče a míčky na hraní, pistole a pistolky jako hračky, hračky pro domácí zvířata, hry automatické, s výjimkou těch, které se uvádějí do chodu vhozením mince nebo těch, které jsou užívány výhradně s televizním přijímačem, hry elektronické, s výjimkou her, které jsou používány výhradně ve spojení s televizním přijímačem, dětské hrnčířské kruhy, loutky, zábavné stroje, automatické a automaty, výrobky zábavné pyrotechniky jako rachejtla, petardy, rozbušky a kapsle, vše jako hračky, divadelní a karnevalové masky, kaleidoskopy, kanadské žertíky (atrapy), žertovné předměty, konfety, girlandy, kouzelnické potřeby, sportovní zboží v rámci této třídy, sportovní náčiní a nástroje jako jsou rukavice pro baseball, šerm, golf, box, a další sporty, lyže, lyže vodní, obaly na lyže, snowboardy, skateboardy, prkna na surfing a windsurfing, brusle lední, kolečkové i in-line, boby, sáně, činky, disky, golfové hole, gymnastické zařízení, hokejky, hráčské páčky, hůlky pro mažoretky, chrániče a ochranné vycpávky jako části sportovní výstroje, kulečnicková tága, kuželky, lukostřelecké náčiní, náboje a pistole na paintball, ploutve na plavání, potápění, puky hokejové, rakety s pružným výpletem a výplety pro tyto rakety, stoly pro stolní tenis a stolní fotbal, šipky, talíře létající, tenisové a podobné sítě, terče, vosky na lyže, biliardové (kulečnickové) koule, horolezecká výstroj, sítě na motýly, rybářské náčiní, umělé vánoční stroměčky, ozdoby a stojany na vánoční stroměčky (s výjimkou osvětlení a cukrovinek).

(511) 20, 24, 28
(210) O-490924

(111) **330156**
(220) 12.12.2011
(151) 13.03.2013
(540)

ČSOB Pojišťovna - Specialisté na pojištění

(592) Slovní
(730) ČSOB Pojišťovna, a. s., člen holdingu ČSOB, Masarykovo náměstí 1458, Pardubice, Zelené Předměstí, 53002, CZ
(740) MIRA Patentová a známková kancelář, Blanka Fišerová, V kapslovně 2770/11, Praha 3, Žižkov, 13000
(510) (9) multifunkční magnetické a čipové karty pro oblast pojišťovacích, leasingových, peněžních a finančních služeb i pro obchodní sítě, elektronické peněženky, magnetické karty a karty s pamětí nebo s mikroprocesorem, mezinárodní platební karty, edice uživatelských i odborných informací šířených na veškerých paměťových médiích spadající do této třídy, počítačové programy, nosiče digitálních podpisů k identifikaci odesílatele, elektronické reklamní, inzertní, propagační, uživatelské a instruktážní materiály i tiskoviny zařazené v této třídě, tiskoviny všeho druhu a ostatní polygrafické výrobky v elektronické podobě a na nosičích; (16) cenné papíry, výrobky z papíru spadající do této třídy, tiskoviny a veškeré polygrafické výrobky, billboardy (z papíru), veškeré propagační, reklamní, inzertní, informační a instruktážní materiály spadající do této třídy, gratulace, upomínkové předměty nezařazené do jiných tříd, obaly a výrobky z plastů spadající do této třídy, všechny výše uvedené výrobky užívané v oblasti pojišťovnictví, zábranných a zajišťovacích služeb; (35) televizní a rozhlasová reklama, merchandising, činnost organizačně-ekonomických poradců, hodnocení dynamiky a platební schopnosti podnikatelských subjektů, administrativní služby, automatizované zpracování dat a informací, veškeré dále uvedené služby pro celou oblast pojišťovnictví, zábranné a zajišťovací služby, marketing, propagační, reklamní a inzertní služby prostřednictvím jakéhokoliv média - prostřednictvím telefonní, datové nebo informační sítě a jejich distribuce, venkovní reklama, služby komerční informační kanceláře a informační servis, spadající do této třídy, reklamní prezentace na výstavách a veletrzích, zprostředkovatelské služby v oblasti vydávání reklamních, inzertních a propagačních tiskovin a zajištění jejich distribuce; (36) veškeré pojišťovací, zajišťovací a zábranné služby spolu se službami s nimi souvisejícími v rámci této třídy, finanční služby spolu s poskytnutím nadstandardních produktů v oblasti pojištění, peněžní služby poskytované elektronicky a prostřednictvím telefonu, pojištění zejména v oblasti životního a úrazového pojištění, škod na dopravních prostředcích, pojištění přepravovaných věcí, zavazadel a jiného majetku, pojištění škod na majetku způsobeném požárem, výbuchem, všemi přírodními živly, pádem letadla i jinými způsoby, odpovědnosti za škodu vyplývající z vlastnictví nebo užití pozemního motorového dopravního prostředku včetně odpovědnosti dopravce, všeobecné pojištění za škodu i odpovědnosti za škody na životním prostředí a/nebo pojištění různých finančních ztrát, pojištění v

oblasti finančních služeb osobám v nouzi během cestování nebo pobytu mimo místa trvalého bydliště, peněžní služby, přijímání finančních prostředků a jejich správa, finanční odhady a oceňování movitého i nemovitého majetku, poskytování finančních služeb kartami kreditními, magnetickými, čipovými, multifunkčními, elektronickými peněženkami nebo jinými kartami s inteligencí, finanční sponzorování, investování do cenných papírů, hypoteční financování a leasing, služby v oblasti finančních instrumentů spadající do této třídy, finanční analýzy, manažerské služby a makléřské služby v oblasti peněžnictví, pojištění a zajištění majetku, zprostředkovatelské služby v oblasti stavebního spoření, poskytování služeb a prezentace na výstavách a veletrzích v oblasti peněžnictví a pojištění, pronájem bytových a nebytových prostor související s pojišťovací činností, funkce správce majetkových účastí v dceřiných i jiných společnostech, šetření pojistných událostí a likvidátorské služby, služby osobních finančních a pojišťovacích poradců, služby v oblasti podpory a rozvoje pojišťovnictví spadající do této třídy, veškeré konzultační služby v oblasti financí, pojištění, stavebního spoření a úvěrování, poskytování služeb v oblasti pojištění a služeb s nimi souvisejících v rámci této třídy prostřednictvím elektronických médií; (38) poskytování, šíření a výměna informací prostřednictvím globálních telekomunikačních sítí a Internetu, šíření a výměna informací prostřednictvím počítačové sítě, počítačová komunikace, poskytování služeb prostřednictvím elektronických médií, šíření informací formou www stránek a šíření elektronických tiskovin, provozování nepřetržité infolinky, informační kancelář, šíření informací prostřednictvím televizního a rozhlasového vysílání; (41) výchova a vzdělávání v celé oblasti pojištění, zábranných a zajišťovacích službách, vydavatelská a nakladatelská činnost, elektronická ediční činnost a publikování (DTP); (42) služby v oblasti kódování a dekodování zabezpečovacích systémů (tvorba software), počítačové programování, služby v oblasti vývoje a výzkumu nových finančních a pojišťovacích instrumentů (software).

(511) 9, 16, 35, 36, 38, 41, 42
(210) O-491077

(111) **330605**
(220) 22.05.2012
(151) 11.04.2013
(540)



(594) Kombinovaná
(730) **Zásahová služba s.r.o.**, U Pergamenky 1145/12, Praha 7, Holešovice, 17000, CZ
(740) Mgr. Jan Košek, patentový zástupce, Bílinská 509/18, Praha 9, Prosek, 19000
(510) (9) zabezpečovací zařízení; (41) školení v oblasti bezpečnostních činností; (45) výkon bezpečnostních činností (zejména v souvislosti s prováděním ostrahy majetku a osob prostřednictvím zabezpečovacích systémů, dohledových, poplachových a přijímacích center a bezpečnostních zásahů), poskytování bezpečnostního poradenství.
(511) 9, 41, 45
(210) O-495360

(111) **331229**
(220) 24.02.2012
(151) 22.05.2013
(540)



(594) Kombinovaná
(730) **Ginzel Štěpán**, Bořivojova 761/97, Praha 3, Žižkov, 13000, CZ
(510) (35) velkoobchodní a maloobchodní činnost se sportovními potřebami, pomoc při řízení obchodní činnosti, zprostředkování obchodu se sportovními potřebami; (41) výchova, vzdělávání, zábava, sportovní a kulturní aktivity.
(511) 35, 41
(210) O-492955

(111) **331264**
(220) 27.07.2012
(151) 22.05.2013
(540)



(594) Kombinovaná
(591) Barevná
(730) **Platinum Capital s.r.o.**, U Průhonu 779/3, Praha 7, 17000, CZ
(740) HALAXOVÁ & HALAXOVÁ, TETRAPAT, RNDr. Zdeňka Halaxová, Jinonická 80, Praha 5, 15800
(510) (35) inzerce a poskytování obchodních informací všemi druhy medií; (41) provozování zařízení sloužících k zábavě, vzdělávání a rekondici, poskytování výchovně-zábavních, pracovních a klubových služeb (klubová činnost), pořádání recepce a cateringových akcí (služby zábavy); (43) poskytování alkoholických nápojů v zařízeních sloužících k zábavě.
(511) 35, 41, 43
(210) O-497011

(111) **331935**
(220) 24.10.2012
(151) 12.06.2013
(540)



(594) Kombinovaná
(591) Barevná
(730) **Přerost a Švorc - auto, s.r.o.**, Veleslavínská 48/39, Praha 6, Veleslavín, 16200, CZ
(510) (12) auta, automobily; (37) automobily – opravy; (39) automobily – pronájem.

(511) 12, 37, 39
(210) O-499182

(111) **332567**
(220) 22.10.2012
(151) 10.07.2013
(540)



(594) Kombinovaná
(591) Barevná
(730) **D-SYS, s.r.o.**, Pod Hájkem 2412, Pelhřimov, 39301, CZ
(510) (9) přístroje pro vyučování, přístroje a nástroje pro vedení, přepínání, přeměnu, akumulaci, regulaci nebo řízení elektrického proudu, přístroje pro záznam, převod, reprodukci zvuku nebo obrazu, kompaktní disky, DVD a ostatní digitální záznamové nosiče, zařízení na zpracování dat, počítače, počítačový software; (20) nábytek; (35) propagační činnost, reklama, pomoc při řízení obchodní činnosti, obchodní administrativa, kancelářské práce; (37) opravy, instalační služby; (42) navrhování a vývoj počítačového hardwaru a softwaru.
(511) 9, 20, 35, 37, 42
(210) O-499116

(111) **332763**
(220) 04.05.2012
(151) 24.07.2013
(540)

MODRAVA

(592) Slovní
(730) **Zummer Milan**, Filipova Huť 29, Modrava, 34192, CZ
(740) Langrova, s.r.o., Skrětova 1011/48, Plzeň, Jižní Předměstí, 30100
(510) (5) doplňky stravy a potraviny a přípravky pro zvláštní výživu, ne pro léčebné účely; (32) nealkoholické nápoje, minerální a pramenitá voda, pivo, ovocné šťávy.
(511) 5, 32
(210) O-494935

(111) **333345**
(220) 18.11.2011
(151) 28.08.2013
(540)



(593) Obrazová
(730) **BIOGENA CB spol. s r.o.**, U Pily 702, České Budějovice 4, 37001, CZ
(740) Veleba, Milichovský a spol., JUDr. Igor Veleba, Koliště 55, Brno, 60200
(510) (3) prací a čisticí prostředky, zejména mýdla, saponáty, bělicí a lešticí přípravky, parfumerie, drogistické zboží a kosmetické výrobky a látky zvláště z bylin, květin, rostlin a jiných přírodních produktů, například kůry a kořenů, a to zejména toaletní mýdla, šampóny, tělové a vlasové gely a tonika, kosmetické oleje, vonné oleje a tyčinky, pleťová mléka a vody, krémy, spreje, zubní pasty, vonné kosmetické a hygienické kapesníčky a odličovací prostředky, éterické trestí a oleje, prostředky na pěstění, růst a regeneraci vlasů, včetně přípravků na odstraňování lupů, vlasová barviva, vonnákářské zboží, parfémy, včetně základních látek přírodních nebo

syntetických pro bylinné a květinové parfémy, vše v rámci této třídy; (5) výrobky dietetické a léčebné pro farmaceutické a léčebné účely, zdravotní prevenci a rekondici, vitamíny, minerály a stopové prvky, nutriční přípravky a potravinové doplňky s léčebnými účinky, včetně medicijních výživových doplňků, diabetické přípravky pro léčebné účely, vitamínové přípravky a multivitaminové preparáty, fytoterapeutika, dietetické a vitamínové preparáty pro humánní a veterinární použití, zejména vitamínové nápoje, ionizované nápoje a povzbuzující přípravky z ovoce, bylin a květin a jiných přírodních produktů s léčebnými účinky, zejména výluhy, výtažky, šťávy, farmaceutické odvary a léčebné roztoky, léčebné a rekondiční bylinné koupele, léčivé oleje a tuky pro lékařské účely, medicijní vína a sirupy, ústní vody, výrobky pro dezinfekci kůže, vlasů, nehtů a úst, medicijní minerální soli, chemické přípravky pro lékařské účely, posilující potraviny a extrakty s léčebnými a rekondičními účinky pro děti a nemocné, jako prostředky podporující trávení a terapeutické výtažky bohaté na rostlinné bílkoviny pro výživu dětí a nemocných, doplňky stravy s léčebnými účinky, dietetické přípravky a dietetické potravinové doplňky, potraviny s terapeutickými a rekondičními účinky, kojenecká výživa a potraviny pro batolata, léčivé byliny, vše v rámci této třídy; (29) sušené, zmrazené, kandované, konzervované a vařené ovoce a zelenina, konzervované byliny a jiné konzervované nebo upravené přírodní produkty v rámci této třídy, jako upravená kůra, kořeny a houby, včetně jejich směsí, želé, marmelády, džemy, kompoty, pyré a dřeně, ovocné a rostlinné šťávy, výluhy, extrakty a výtažky do potravin, konzervované, zmrazené a sušené potraviny a hotová jídla v rámci této třídy, jako masové, drůbeží, zvěřinové a rybí konzervy, polévky, omáčky, konzervované sojové boby jako potrava, zpracované ořechy, ořišky a zpracované jedlé plody spadající do této třídy, včetně jejich směsí, mléko a mléčné výrobky (vyjma zmrzliny), potravinářské doplňky a extrakty spadající do této třídy a používané pro výživu nebo jako její přísada, jako masové, ovocné a zeleninové výtažky, potravinové a výživové doplňky spadající do této třídy s obsahem mikrobiálních lyzátů, potravinové doplňky obsahující látky živočišného původu s kosmetickými účinky, protein a proteinové výrobky a přípravky pro lidskou spotřebu, přípravky zvláštní výživy spadající do této třídy pro sportovce nebo osoby s vysokým energetickým výdajem, želatinové výrobky a přípravky, vše v rámci této třídy; (30) káva a kávové náhražky, zpracované kakaové boby, pekařské, těstovinové a cukrářské výrobky a polotovary, zejména nudle, špagety, makaróny, pečivo, sušenky, oplatky a piškoty, obilné, kukuřičné a luštěninové výrobky a polotovary, včetně jejich směsí, jako extrudované, cereální a sojové výrobky různých tvarů, a to přírodní nebo aromatizované, musli, pudinky, rýže a výrobky z rýže, čokoláda a výrobky z ní, cukrovinky, například bonbóny, dropsy, pastilky, marcipán, žvýkačky neléčebné, koření všeho druhu, pochutiny spadající do této třídy a potravinářské příchuť (vyjma esencí a éterických olejů), chuťové omáčky a aromatické přísady do potravin, jako hořčice, kečup, kypřící prášek, lepek, sojová omáčka, cukr a přírodní sladidla všeho druhu, vše v rámci této třídy; (32) nealkoholické nápoje všeho druhu, zejména ovocné, zeleninové a bylinné šťávy neléčebné a nápoje z nich, mošty, sirupy, neléčebné výluhy, přípravky a příchuť na výrobu nápojů, koncentráty a extrakty na přípravu nealkoholických nápojů a ochucených minerálních, sodových a stolních vod, nealkoholické nápoje neléčebné obohacené vitamíny nebo minerály, iontové a energetické nápoje, instantní a dietetické nápoje neléčebné, stolní a minerální vody přírodní, ochucené a perlivé, tablety a prášky na přípravu šumivých nealkoholických nápojů, nealkoholické aperitivy; (35) velkoobchodní a maloobchodní zprostředkovatelská činnost v oblasti potravin a nápojů, včetně léčebných a neléčebných potravinových doplňků a přípravků, reklamní a propagační činnost, inzerce, včetně on-line inzerce a prezentace v počítačové síti Internet, pomoc při řízení obchodní činnosti a zprostředkování obchodních kontaktů, včetně poskytování obchodních informací a jiných informačních produktů pro obchodní a reklamní účely, včetně jejich vyhledávání, systematizace informací do počítačových databází, obchodní využití sítě Internet v oblasti vyhledávacích služeb a e-businessu, vydávání reklamních a (nebo) náborových textů, propagačních a inzertních tiskovin a materiálů, včetně jejich rozšiřování, obchodní průzkum a analýza trhu, marketing, organizace reklamních a obchodních předváděcích akcí výrobků a služeb, obchodní informační servis, obchodní konzultační a poradenské služby; (39) balení, skladování, expedice a přeprava čajů, sušených bylin, ovoce a jiných přírodních produktů, například kůry a kořenů a vitamínových přípravků pro farmaceutické a léčebné účely, pro zdravotní prevenci a rekondici a pro potravinářské účely, včetně nealkoholických nápojů; (40)

zpracování čajů, ovoce, zeleniny, bylin, přírodních a minerálních vod a jiných přírodních produktů, například kůry a kořenů určených pro humánní a veterinární spotřebu a pro farmaceutické, léčebné účely, zdravotní prevenci a rekondici, například sušení, fermentování, řezání, vyluhování, stáčení, sycení plyny a podobně.

(511) 3, 5, 29, 30, 32, 35, 39, 40
(210) O-490438

(111) **334155**
(220) 07.11.2012
(151) 09.10.2013
(540)

Alonso Menendez

(592) Slovní
(730) **Menendez Amerino E CIA. LTDA**, Rua Do Corredor 714, São Goncalo Dos Campos, Bahia, BR
(740) Halaxová & Halaxová, TETRAPAT, RNDr. Zdeňka Halaxová, Jinonická 80, Praha 5, 15800
(510) (34) doutníky.
(511) 34
(210) O-499525

(111) **335283**
(220) 01.11.2012
(151) 03.01.2014
(540)

PORTLESS

(592) Slovní
(730) **Michal Kryštof**, Eliášova 50, Praha 6, 16000, CZ
(510) (16) veškeré tiskárenské výrobky, fotografie, reklamní výrobky na papírových nosičích; (35) zprostředkování obchodu a specializovaný maloobchod s výrobky spadajícími do tříd 9, 16, 25, reklamní činnost a marketing; (40) výroba oděvů a oděvních doplňků (kromě kožešinových); (41) koncertní činnost, zábava, kulturní činnost, pořádání kulturních produkcí, zábav a provozování zařízení sloužících zábavě, agenturní činnost v oblasti kultury a umění, pronájem zvukových a zvukově-obrazových záznamů a jejich nahraných nosičů, výroba, rozmnožování a nahrávání zvukových a zvukově-obrazových záznamů, vydavatelské a nakladatelské činnosti.
(511) 16, 35, 40, 41
(210) O-499384

(111) **341014**
(220) 06.06.2012
(151) 08.10.2014
(540)



(594) Kombinovaná
(591) Barevná
(730) **KIN-HaR s.r.o.**, Baarova 769/45, Praha 4, Michle, 14000, CZ
(510) (35) reklamní propagační činnost, poskytování reklamních předmětů; (41) sportovní služby, provozování fitness centra, kulturní a zábavní činnost, sportovní činnost; (43) hotelové a restaurační služby.
(511) 35, 41, 43
(210) O-495787

Zániky ochranných známek uplynutím doby platnosti

Kapitola obsahuje údaje o ochranných známkách, které zanikly uplynutím doby platnosti podle ustanovení § 29 odst. 1 zákona č. 441/2003 Sb.

Číslo zápisu (111)	Číslo přihlášky (210)	Datum zániku (141)
241668	166233	06.04.2021
243296	166201	05.04.2021
243300	166213	05.04.2021
243304	166218	05.04.2021
243312	166250	06.04.2021
243317	166255	06.04.2021
244230	166259	06.04.2021
246367	166204	05.04.2021
247130	166220	05.04.2021
317171	305048	06.04.2021
320088	484653	05.04.2021
320387	484671	06.04.2021
320388	484675	06.04.2021
320390	484686	06.04.2021
320391	484687	06.04.2021
320392	484688	06.04.2021
320393	484689	06.04.2021
320395	484719	07.04.2021
320494	484681	06.04.2021
320496	484715	07.04.2021

Číslo zápisu (111)	Číslo přihlášky (210)	Datum zániku (141)
320497	484716	07.04.2021
320498	484717	07.04.2021
320499	484718	07.04.2021
320500	484722	07.04.2021
320867	484624	05.04.2021
320869	484632	05.04.2021
320871	484697	06.04.2021
320872	484721	07.04.2021
321021	484674	06.04.2021
321143	484619	05.04.2021
321252	484642	05.04.2021
321256	484652	05.04.2021
321372	484641	05.04.2021
321373	484651	05.04.2021
321470	484658	05.04.2021
321472	484736	07.04.2021
321473	484737	07.04.2021
321659	484646	05.04.2021
321763	484635	05.04.2021
321860	484620	05.04.2021

Číslo zápisu (111)	Číslo přihlášky (210)	Datum zániku (141)
321861	484640	05.04.2021
321862	484703	07.04.2021
321863	484707	07.04.2021
321864	484733	07.04.2021
321990	484676	06.04.2021
322318	484730	07.04.2021
322405	484627	05.04.2021
322406	484628	05.04.2021
322529	484708	07.04.2021
322789	484669	06.04.2021
322790	484712	07.04.2021
323616	484656	05.04.2021
323846	484710	07.04.2021
324230	484731	07.04.2021
324480	484659	05.04.2021
325976	484706	07.04.2021
326258	484732	07.04.2021
327730	484729	07.04.2021
330817	484636	05.04.2021

Úpravy znění/vyobrazení ochranných známek a seznamu výrobků a služeb

Kapitola obsahuje údaje o ochranných známkách, u kterých na žádost vlastníka ochranné známky došlo v souladu s ustanovením § 27 zákona č.441/2003 Sb. k úpravě ve znění, vyobrazení nebo seznamu výrobků a služeb, pokud tato změna uvádí údaje v ochranné známce do souladu se skutečností, aniž by se tím ochranná známka zásadně změnila. Kapitola dále obsahuje údaje o ochranných známkách, jejichž zápis byl obnoven pouze pro některé z výrobků a služeb v souladu s ustanovením §29 zákona č. 441/2003 Sb.

(111) 246866

(510) (25) oděvy, obuv, kloboučnické zboží.

(511) 25

Změny vlastníků ochranných známek

Kapitola obsahuje údaje o ochranných známkách, které byly převedeny nebo přešly ve smyslu ustanovení § 15 odst. 1, 2 a § 16 zákona č. 441/2003 Sb. na jiného vlastníka v rozsahu všech zapsaných výrobků nebo služeb.

Číslo zápisu (111)	Dřívější vlastník (770)	Nynější vlastník (730)	S účinností od (580)
102443	LRC Products Limited, 103-105 Bath Road, Slough SL1 3UH, GB	Saturn Newco Limited, 103-105 Bath Road, Slough, Berkshire, SL1 3UH, GB	16.11.2021
151219	AMATI - Denak, s.r.o., Dukelská 44, Kraslice, 35825, CZ	WP TRADE s.r.o., Příkop 843/4, Brno, Zábřovice, 60200, CZ	15.11.2021
156473	AMATI - Denak, s.r.o., Dukelská 44, Kraslice, 35825, CZ	WP TRADE s.r.o., Příkop 843/4, Brno, Zábřovice, 60200, CZ	15.11.2021
166977	AstraZeneca UK Limited, 1 Francis Crick Avenue, Cambridge Biomedical Campus, Cambridge, CB2 0AA, GB	ATNAHS PHARMA UK LIMITED, Suite1, 3rd floor 11-12 St. James's Square, London SW1Y4LB, GB	16.11.2021
167421	AMATI - Denak, s.r.o., Dukelská 44, Kraslice, 35825, CZ	WP TRADE s.r.o., Příkop 843/4, Brno, Zábřovice, 60200, CZ	15.11.2021
187482	AMATI-Denak, s.r.o., Dukelská 44, Kraslice, 35825, CZ	WP TRADE s.r.o., Příkop 843/4, Brno, Zábřovice, 60200, CZ	15.11.2021
223754	LONZA, Inc., 90 Boroline Road, ALLENDALE, NJ, US	LONZA, LLC, 412 Mt. Kemble Avenue, Suite 200S, Morristown, 07960, NJ, US	15.11.2021
235860	AstraZeneca UK Limited, 1 Francis Crick Avenue, Cambridge Biomedical Campus, Cambridge, CB2 0AA, GB	ATNAHS PHARMA UK LIMITED, Suite1, 3rd floor 11-12 St. James's Square, London SW1Y4LB, GB	16.11.2021
236704	MEJS.INVEST s.r.o., Palackého 724/8, Praha 1, Nové Město, 11000, CZ	Svět kultury a zábavy s.r.o., Palackého 724/8, Praha 1, Nové Město, 11000, CZ	16.11.2021
236705	MEJS.INVEST s.r.o., Palackého 724/8, Praha 1, Nové Město, 11000, CZ	Svět kultury a zábavy s.r.o., Palackého 724/8, Praha 1, Nové Město, 11000, CZ	16.11.2021
242390	LRC Products Limited, 103-105 Bath Road, Slough SL1 3UH, GB	Saturn Newco Limited, 103-105 Bath Road, Slough, Berkshire, SL1 3UH, GB	16.11.2021
242414	LRC Products Limited, 103-105 Bath Road, Slough SL1 3UH, GB	Saturn Newco Limited, 103-105 Bath Road, Slough, Berkshire, SL1 3UH, GB	16.11.2021
247173	LRC Products Limited, 103-105 Bath Road, Slough SL1 3UH, GB	Saturn Newco Limited, 103-105 Bath Road, Slough, Berkshire, SL1 3UH, GB	16.11.2021
249469	OSKAR - salus s.r.o., Voskovcova 1075, Praha 5, 15200, CZ	TEREZIA COMPANY s.r.o., Na návrší 997/14, Praha 4, Michle, 14100, CZ	16.11.2021
249470	OSKAR - salus s.r.o., Voskovcova 1075, Praha 5, 15200, CZ	TEREZIA COMPANY s.r.o., Na návrší 997/14, Praha 4, Michle, 14100, CZ	16.11.2021
250745	Srnka Petr, Harantova 2241/49, Písek, Budějovické Předměstí, 39701, CZ	Beston EU s.r.o., Komenského 84/10, Písek, Budějovické Předměstí, 39701, CZ	15.11.2021
251386	LRC Products Limited, 103-105 Bath Road, Slough SL1 3UH, GB	Saturn Newco Limited, 103-105 Bath Road, Slough, Berkshire, SL1 3UH, GB	16.11.2021
253239	MEGACORP - Plus, s.r.o., Kelč 455, Kelč, 75643, CZ	MEGACORP, společnost s r.o., 455, Kelč, 75643, CZ	15.11.2021
286389	Studený Marek, Písečná 449, Praha 8, 18200, CZ	PIVÁK s.r.o., Písečná 449/3, Praha 8, Troja, 18200, CZ	16.11.2021
308321	Studený Marek, Písečná 449, Praha 8, 18200, CZ	PIVÁK s.r.o., Písečná 449/3, Praha 8, Troja, 18200, CZ	16.11.2021
308628	Studený Marek, Písečná 449, Praha 8, 18200, CZ	PIVÁK s.r.o., Písečná 449/3, Praha 8, Troja, 18200, CZ	16.11.2021
316579	Studený Marek, Písečná 449, Praha 8, 18200, CZ	PIVÁK s.r.o., Písečná 449/3, Praha 8, Troja, 18200, CZ	16.11.2021
320169	Studený Marek, Písečná 449, Praha 8, 18200, CZ	PIVÁK s.r.o., Písečná 449/3, Praha 8, Troja, 18200, CZ	16.11.2021
324206	PilsCom, s.r.o., Slovanská alej 30, Plzeň, 32600, CZ	S&T CZ s.r.o., Na strži 1702/65, Praha 4, Nusle, 14000, CZ	15.11.2021
326162	BARTIDA s.r.o., Zborovská 54, Praha 5, 15000, CZ	STOCK Plzeň-Božkov s.r.o., Palírenská 641/2, Plzeň, Božkov, 32600, CZ	15.11.2021
332108	Ing. Bárová Petra, Ph.D., Soukromá 261, Václavovice, 73934, CZ	Gras SK s.r.o., Sov. hrdinův 243/88, Svidník 089 01, SK	16.11.2021
332109	Ing. Bárová Petra, Ph.D., Soukromá 261, Václavovice, 73934, CZ	Gras SK s.r.o., Sov. hrdinův 243/88, Svidník 089 01, SK	16.11.2021
333808	Studený Marek, Písečná 449/3, Praha 8, 18200, CZ	PIVÁK s.r.o., Písečná 449/3, Praha 8, Troja, 18200, CZ	16.11.2021
338816	JADO, s.r.o. v likvidaci, 5. května 318/2, Kraslice, 35801, CZ	MASO-PROFIT s.r.o., Hrdlořežská 197/6, Praha 9, Hrdlořežy, 19000, CZ	15.11.2021
342595	Insolvent Agency a.s., Viléma Balarina 1957/2, Hlučín, 74801, CZ	ExpertChem s.r.o., Viléma Balarina 1957/2, Hlučín, 74801, CZ	15.11.2021
347292	KRTKOLAND s.r.o., Na lysínách 457/20, Praha 4, 14700, CZ	Pokorná Sandra, Bechyňská 640, Praha 9, Letňany, 19900, CZ	15.11.2021
361714	Mejs.Invest s.r.o., Na Košince 2175/8, Praha 8, 18000, CZ	Svět kultury a zábavy s.r.o., Palackého 724/8, Praha 1, Nové Město, 11000, CZ	16.11.2021
362396	Tychtlová Zuzana Bc., U Libeňského pivovaru 1332/1, Praha 8, 18000, CZ	Chlebíček store s.r.o., U libeňského pivovaru 1332/1, Praha 8, Libeň, 18000, CZ	16.11.2021
366252	Virtuanum, s.r.o., Nové sady 988/2, Brno, Staré Brno, 60200, CZ	Axonum a.s., Nové sady 988/2, Brno, Staré Brno, 60200, CZ	16.11.2021
368774	Pálavské vinohrady s.r.o., Valtická 1645/29, Mikulov, 69201, CZ	Huserek Vojtěch, Valtická 1645/29, Mikulov, 69201, CZ	15.11.2021

Číslo zápisu (111)	Dřívější vlastník (770)	Nynější vlastník (730)	S účinností od (580)
369350	Office option, s.r.o., Nové sady 988/2, Brno, Staré Brno, 60200, CZ	Axonum a.s., Nové sady 988/2, Brno, Staré Brno, 60200, CZ	15.11.2021
377762	Glanbia Nutritionals (Ireland) Limited, Glanbia House, Kilkenny, IE	GLANBIA PERFORMANCE NUTRITION LIMITED, Glanbia House, Kilkenny, IE	16.11.2021

Změny v údajích o vlastnících ochranných známek

Kapitola obsahuje ochranné známky, u kterých byla v rejstříku ochranných známek vyznačena změna v údajích o vlastnících ve smyslu ustanovení § 27 odst. 2 a 7 zákona č. 441/2003 Sb.

Číslo zápisu (111)	Vlastník (730)	S účinností od (580)
102443	Scholl's Wellness Company Limited, 27 Old Gloucester Street, London, WC1N 3AX, GB	16.11.2021
108816	Český porcelán, akciová společnost, Tovární 605/17, Dubí, 41701, CZ	16.11.2021
157427	LABORATOIRES DELBERT, 49 rue Rouelle, 75015 Paris, FR	16.11.2021
165251	Diageo Scotland Limited, 11 Lochside Place, Edinburgh, Scotland EH12 9HA, GB	10.11.2021
166977	AstraZeneca UK Limited, 1 Francis Crick Avenue, Cambridge Biomedical Campus, Cambridge, CB2 oAA, GB	16.11.2021
175289	TRIVIA trading & consulting, a.s., Janáčkovo nábřeží 139/57, Praha 5, Malá Strana, 15000, CZ	16.11.2021
176614	E N C O a.s., Okružní 1330, Brandýs nad Labem-Stará Boleslav, Stará Boleslav, 25001, CZ	12.11.2021
177566	PRAGOCCLIMA, spol. s r.o., U trati 3134/36a, Praha 10, Strašnice, 10000, CZ	15.11.2021
180043	Diageo Scotland Limited, 11 Lochside Place, Edinburgh, Scotland EH12 9HA, GB	10.11.2021
180628	Diageo Scotland Limited, 11 Lochside Place, Edinburgh, Scotland EH12 9HA, GB	10.11.2021
186793	Diageo Scotland Limited, 11 Lochside Place, Edinburgh, Scotland EH12 9HA, GB	10.11.2021
186794	Diageo Scotland Limited, 11 Lochside Place, Edinburgh, Scotland EH12 9HA, GB	10.11.2021
186796	Diageo Scotland Limited, 11 Lochside Place, Edinburgh, Scotland EH12 9HA, GB	10.11.2021
186797	Diageo Scotland Limited, 11 Lochside Place, Edinburgh, Scotland EH12 9HA, GB	10.11.2021
192926	Diageo Scotland Limited, 11 Lochside Place, Edinburgh, Scotland EH12 9HA, GB	10.11.2021
192927	Diageo Scotland Limited, 11 Lochside Place, Edinburgh, Scotland EH12 9HA, GB	10.11.2021
213118	KYOCERA AVX COMPONENTS CORPORATION, One AVX Blvd., SC 29644 Fountain Inn, SC, US	16.11.2021
223754	ARXADA, LLC, 412 Mount Kemble Avenue, Morristown, 07960, NJ, US	15.11.2021
234032A	Woodmin, s.r.o., Mezirolí 176, Nová Role, 36225, CZ	10.11.2021
242390	Scholl's Wellness Company Limited, 27 Old Gloucester Street, London, WC1N 3AX, GB	16.11.2021
242414	Scholl's Wellness Company Limited, 27 Old Gloucester Street, London, WC1N 3AX, GB	16.11.2021
244910	Czechocar, a.s., 5. května 1640/65, Praha 4, Nusle, 14000, CZ	11.11.2021
245815	KYOCERA AVX COMPONENTS CORPORATION, One AVX Blvd., SC 29644 Fountain Inn, SC, US	16.11.2021
245816	KYOCERA AVX COMPONENTS CORPORATION, One AVX Blvd., SC 29644 Fountain Inn, SC, US	16.11.2021
246889	Hodek Petr Ing., Kolocova 771/11, Praha 10, Dubeč, 10700, CZ	10.11.2021
246890	Hodek Petr Ing., Kolocova 771/11, Praha 10, Dubeč, 10700, CZ	10.11.2021
247173	Scholl's Wellness Company Limited, 27 Old Gloucester Street, London, WC1N 3AX, GB	16.11.2021
248417	VÍNO BLATEL, a.s., č. p. 855, Blatnice pod Svatým Antonínkem, 69671, CZ	10.11.2021
248494	Nadace Partnerství (v mezinárodním styku "Czech Environmental Partnership Foundation - CEPF), Údolní 567/33, Brno, Brno-město, 60200, CZ	15.11.2021
249803	EUROLAMP s.r.o., Lazaretní 1/7, Brno, Zábřovice, 61500, CZ	15.11.2021
250115	MIKROKOM, s.r.o., Pod vinicí 622/22, Praha 4, 14300, CZ	16.11.2021
250588	Sumi Agro Czech s.r.o., Na strži 1702/65, Praha 4, Nusle, 14000, CZ	15.11.2021
250792	MIKROKOM, s.r.o., Pod vinicí 622/22, Praha 4, 14300, CZ	16.11.2021
251386	Scholl's Wellness Company Limited, 27 Old Gloucester Street, London, WC1N 3AX, GB	16.11.2021
253043	AP&P Consulting s. r. o., Revoluční 725/11, Praha 1, Staré Město, 11000, CZ	16.11.2021
253809	Požární uzávěry Praha s.r.o., Konviktská 998/15, Praha 1, Staré Město, 11000, CZ	16.11.2021
257282	Diageo Scotland Limited, 11 Lochside Place, Edinburgh, Scotland EH12 9HA, GB	10.11.2021
257283	Diageo Scotland Limited, 11 Lochside Place, Edinburgh, Scotland EH12 9HA, GB	10.11.2021
257284	Diageo Scotland Limited, 11 Lochside Place, Edinburgh, Scotland EH12 9HA, GB	10.11.2021
259649	Čokoládovny Fikar, s.r.o., nám. 1. května 1306/4, Kuřim, 66434, CZ	15.11.2021
261764	TRUHLÁŘ a spol., s.r.o., Klapkova 1797/36, Praha 8, Kobylisy, 18200, CZ	15.11.2021
267307	Grupa Maspex Sp. z o.o., Legionów 37, 34-100 Wadowice, PL	16.11.2021
267307	Grupa Maspex Sp. z o. o. S.K.A., Legionów 37, 34-100 Wadowice, PL	16.11.2021
267307	Grupa Maspex Sp. z o. o. Sp. k., Legionów 37, 34-100 Wadowice, PL	16.11.2021
271015	Košťál Roman, Fučíkova 383, Vítkov, 74901, CZ	15.11.2021
294577	Košťál Roman, Fučíkova 383, Vítkov, 74901, CZ	15.11.2021
295064	Woodmin, s.r.o., Mezirolí 176, Nová Role, 36225, CZ	10.11.2021

Číslo zápisu (111)	Vlastník (730)	S účinností od (580)
300415	Diageo Scotland Limited, 11 Lochside Place, Edinburgh, Scotland EH12 9HA, GB	10.11.2021
304436	Košťál Roman, Fučíkova 383, Vítkov, 74901, CZ	15.11.2021
310250	Woodmin, s.r.o., Mezirolí 176, Nová Role, 36225, CZ	10.11.2021
312809	Woodmin, s.r.o., Mezirolí 176, Nová Role, 36225, CZ	10.11.2021
315653	Diageo Scotland Limited, 11 Lochside Place, Edinburgh, Scotland EH12 9HA, GB	10.11.2021
315655	Diageo Scotland Limited, 11 Lochside Place, Edinburgh, Scotland EH12 9HA, GB	10.11.2021
315840	Woodmin, s.r.o., Mezirolí 176, Nová Role, 36225, CZ	10.11.2021
316794	Diageo Scotland Limited, 11 Lochside Place, Edinburgh, Scotland EH12 9HA, GB	10.11.2021
320285	Woodmin, s.r.o., Mezirolí 176, Nová Role, 36225, CZ	10.11.2021
324043	ALDIT s.r.o., 133, Lučany nad Nisou, 46871, CZ	15.11.2021
324444	LOM PRAHA s.p., Tiskařská 270/8, Praha 10, Malešice, 10800, CZ	15.11.2021
324980	Interpont s.r.o., Družstevní 982, Studénka, 74213, CZ	16.11.2021
325126	Národní Realitní Holding a.s., Nad Podbabskou skálou 350/17, Praha 6, Lysolaje, 16500, CZ	16.11.2021
325700	LOM PRAHA s.p., Tiskařská 270/8, Praha 10, Malešice, 10800, CZ	15.11.2021
326040	Projekt VN37 s.r.o., Na Pankráci 1062/58, Praha 4, Nusle, 14000, CZ	10.11.2021
326393	Pivovar ZUBR a.s., Komenského 3490/35, Přerov, Přerov I-Město, 75002, CZ	15.11.2021
326425	Czechocar, a.s., 5. května 1640/65, Praha 4, Nusle, 14000, CZ	11.11.2021
326806	Národní Realitní Holding a.s., Nad Podbabskou skálou 350/17, Praha 6, Lysolaje, 16500, CZ	12.11.2021
327640	Letiště Praha, a. s., K letišti 1019/6, Praha 6, Ruzyně, 16100, CZ	11.11.2021
328805	Vekobilovičtí vinaři, spolek, Hlavní č. ev. 97, Velké Bílovice, 69102, CZ	12.11.2021
328903	Orkla Food Ingredients Česko s.r.o., Nad Kovárnou 185, Kněžves, 25268, CZ	16.11.2021
329935	Jarošová Natálie Bc., V domově 2083/69, Praha 3, Žižkov, 13000, CZ	15.11.2021
330156	ČSOB Pojišťovna, a. s., člen holdingu ČSOB, Masarykovo náměstí 1458, Pardubice, Zelené Předměstí, 53002, CZ	12.11.2021
330605	Zásahová služba s.r.o., U Pergamenky 1145/12, Praha 7, Holešovice, 17000, CZ	15.11.2021
331229	Ginzel Štěpán, Bořivojova 761/97, Praha 3, Žižkov, 13000, CZ	16.11.2021
331745	Woodmin, s.r.o., Mezirolí 176, Nová Role, 36225, CZ	10.11.2021
331935	Přerost a Švorc - auto, s.r.o., Veveslavínská 48/39, Praha 6, Veveslavín, 16200, CZ	10.11.2021
332108	Ing. Bárová Petra, Ph.D., Soukromá 261, Václavovice, 73934, CZ	12.11.2021
332109	Ing. Bárová Petra, Ph.D., Soukromá 261, Václavovice, 73934, CZ	12.11.2021
332846	COMPAGNIE GENERALE DES ETABLISSEMENTS MICHELIN, 23, Place des Carmes-Déchaux, 63000 Clermont-Ferrand, FR	16.11.2021
333647	GMF AQUAPARK PRAGUE, a.s., Na struze 227/1, Praha 1, Nové Město, 11000, CZ	15.11.2021
333985	Woodmin, s.r.o., Mezirolí 176, Nová Role, 36225, CZ	10.11.2021
334043	Diageo Scotland Limited, 11 Lochside Place, Edinburgh, Scotland EH12 9HA, GB	10.11.2021
342681	Woodmin, s.r.o., Mezirolí 176, Nová Role, 36225, CZ	10.11.2021
346447	Woodmin, s.r.o., Mezirolí 176, Nová Role, 36225, CZ	10.11.2021
347317	Pištěláková Dana PhDr., Lužická 2093/9, Brno, Žabovřesky, 61600, CZ	16.11.2021
356221	BP Healthcare s.r.o., Jungmannova 26/15, Praha 1, Nové Město, 11000, CZ	15.11.2021
356614	"POLÁRKA s.r.o.", Janáčkovo nábřeží 139/57, Praha 5, Malá Strana, 15000, CZ	16.11.2021
363317	TRIVIA trading & consulting, a.s., Janáčkovo nábřeží 139/57, Praha 5, Malá Strana, 15000, CZ	16.11.2021
372536	"POLÁRKA s.r.o.", Janáčkovo nábřeží 139/57, Praha 5, Malá Strana, 15000, CZ	16.11.2021
372610	Woodmin, s.r.o., Mezirolí 176, Nová Role, 36225, CZ	10.11.2021
378511	Zdroje Zeme a.s., Stará Vajnorská 39, 83104 Bratislava, SK	15.11.2021
388279	Ogilvy, s.r.o., Bubenská 1477/1, Praha 7, Holešovice, 17000, CZ	10.11.2021
388394	Woodmin, s.r.o., Mezirolí 176, Nová Role, 36225, CZ	10.11.2021