

Číselné INID kódy pro označování bibliografických dat technických řešení

INID Codes for the identification of bibliographic data of technical solutions

(Standard WIPO ST. 9 a ST. 80)

(11)	číslo patentu/zápisu/osvědčení	(11)	Number of the patent/registration/certification
(15)	datum zápisu průmyslového vzoru	(15)	Industrial design registration date
(21)	číslo přihlášky/žádosti	(21)	.Application number
(22)	datum podání přihlášky/žádosti	(22)	Date of application filling
(23)	údaje o výstavní prioritě	(23)	Exhibition priority data
(28)	počet průmyslových vzorů	(28)	Number of industrial designs included in the application
(31)	číslo prioritní přihlášky	(31)	Number of priority application
(32)	datum podání prioritní přihlášky	(32)	Filling date of priority application
(33)	země priority	(33)	Priority country
(40)	datum zveřejnění přihlášky vynálezu	(40)	Date of publication of patent application
(45)	datum zveřejnění zapsaného průmyslového vzoru	(45)	Publication date of the registered industrial design
(47)	datum zveřejnění udělení patentu a zápisu užitého vzoru, datum zápisu užitého vzoru, datum oznámení udělení evropského patentu v Evropském patentovém věstníku	(47)	Publication date of patent granting and publication date of utility model registration, registration date of utility model, publication date of European patent granting in the European patent bulletin
(51)	mezinárodní patentové třídění/Locamské třídění průmyslových vzorů	(51)	International Patent Classification/ Locarno Classification for Industrial Designs
(54)	Název	(54)	Title
(55)	vyobrazení průmyslového vzoru	(55)	Reproduction of the industrial design
(57)	Anotace	(57)	Abstract
(68)	číslo základního patentu	(68)	Number of the basic patent
(71)	označení přihlašovatele/žadatele	(71)	Applicant
(72)	označení původce	(72)	Inventor
(73)	označení majitele/vlastníka	(73)	Owner
(74)	označení zástupce	(74)	Attorney's name and address
(86)	číslo mezinárodní přihlášky	(86)	International application number
(87)	číslo mezinárodního zveřejnění	(87)	International publication number
(92)	datum a číslo první registrace přípravku pro Českou republiku	(92)	Date and number(s) of the first authorization to market the product in the CZ
(93)	datum, číslo a země první registrace přípravku v rámci Společenství	(93)	Date, number(s) and country of the first authorization to market the product in the EEC
(94)	doba platnosti osvědčení	(94)	Term of certification validity
(95)	označení a typ přípravku	(95)	Name of the product and product type
(96)	datum podání a číslo evropské patentové přihlášky	(96)	European patent application filling date and number
(97)	datum zveřejnění a číslo zveřejnění evropské patentové přihlášky v Evropském patentovém věstníku	(97)	European patent application publication date and publication number in the European patent bulletin

Číselné INID kódy pro označování bibliografických dat ochranných známek

INID codes and minimum required for the identification of bibliographic data relating to marks

(Standard WIPO ST.60)

(111)	Číslo zápisu ochranné známky (registrace)	(111)	Number of registration
(151)	Datum zápisu ochranné známky	(151)	Date of the registration
(210)	Číslo přihlášky ochranné známky (spisu)	(210)	Number of the application
(220)	Datum podání přihlášky	(220)	Date of filing of the application
(320)	Datum vzniku práva přednosti	(320)	Date of the first application
(442)	Datum zveřejnění přihlášky po průzkumu	(442)	Date of the publication of the examined application
(450)	Datum zveřejnění zápisu ochranné známky ve Věstníku	(450)	Date of publication of the registration
(510)	Seznam výrobků a služeb	(510)	List of goods and/or services
(511)	Číslo třídy výrobků a služeb	(511)	Number of the class of goods and/or services
(526)	Omezení rozsahu ochrany o prvek	(526)	Disclaimer
(540)	Znění nebo vyobrazení ochranné známky	(540)	Reproduction of the mark
(551)	Kolektivní ochranná známka	(551)	Collective mark
(554)	Prostorová ochranná známka	(554)	Three-dimensional mark
(558)	Ochranná známka tvořená pouze barvou nebo kombinací barev	(558)	Mark consisting exclusively of one or several colours
(580)	Datum zápisu jakékoliv transakce v souvislosti s přihláškou nebo zápisem ochranné známky do rejstříku, např. změna majitele, změna jména nebo adresy, vzdání se práv k ochranné známce atd. (účinnost)	(580)	Date of recording of any kind of transaction in respect of applications or registrations (e.g. change in ownership, change in name or address, renunciation, termination of protection)
(591)	Údaje o barevnosti ochranné známky	(591)	Information concerning colour claimed
(730)	Přihlašovatel/vlastník ochranné známky	(730)	The applicant or the holder of the mark
(740)	Zástupce	(740)	Name and address of the representative
(770)	Jméno a adresa dřívějšího přihlašovatele nebo vlastníka (v případě změny vlastnictví)	(770)	Name and address of the previous applicant or holder (in case of change in ownership)
(791)	Jméno a adresa nabyvatele licence	(791)	Name and address of the licensee
(793)	Podmínky a omezení licence	(793)	Indication of conditions and/or restrictions under the license
(800)	Mezinárodní zápis ochranné známky	(800)	International registration

Kódy pro kódování záhlaví oznámení publikovaných ve Věstníku

(Standard WIPO ST. 17)

BB9A	zveřejněné přihlášky vynálezů	MK1K	zánik užitého vzoru uplynutím doby platnosti
FG1K	zapsané užité vzory	MK4A	zánik patentů uplynutím doby platnosti
FG4A	udělené patenty	MK4F	zánik autorských osvědčení uplynutím doby platnosti
FG4Q	zapsané průmyslové vzory	MK4Q	zánik průmyslového vzoru uplynutím doby ochrany
LD3K	částečný výmaz užitého vzoru	MM4A	zánik patentů pro nezaplacení ročních poplatků
LD4Q	částečný výmaz průmyslového vzoru	MM4F	zánik autorských osvědčení pro nezaplacení ročních poplatků
MA4A	zánik patentu vzdáním se	ND1K	prodloužení platnosti užitého vzoru
MA4F	zánik autorských osvědčení vzdáním se	ND4Q	obnova doby ochrany průmyslového vzoru
MC3K	výmaz užitého vzoru	PA4A	změna autorského osvědčení na patent
MC4A	zrušení patentu	PC9A	změna dispozičního práva k vynálezu
MC4F	zrušení autorského osvědčení	PD1K	převod práv a ostatní změny majitelů užitého vzoru
MC4Q	výmaz průmyslového vzoru	PD4A	převod práv a ostatní změny majitelů patentů
MH1K	zánik užitého vzoru vzdáním se	PD4Q	převod práv a ostatní změny vlastníků průmyslových vzorů
MH4A	částečné zrušení patentu	QA9A	nabídka licence
MH4F	částečné zrušení autorského osvědčení	SB4A	zapsané patenty do rejstříku po odtajnění
MH4Q	zánik průmyslového vzoru vzdáním se	SB4F	zapsaná autorská osvědčení do rejstříku po odtajnění

Opravy Změny Různé

Opravy u přihlášek vynálezů s žádostí o udělení patentu

HA9A	jmenování vynálezce		
HB9A	oprava jmen	HG9A	oprava chyb v třídění
HC9A	změna jmen	HH9A	oprava nebo změna všeobecně
HD9A	oprava adres	HK9A	tiskové chyby v úředních věstnících
HE9A	změna adres		
HF9A	oprava dat		

Opravy ochranných dokumentů

Patenty	autorská osvědčení	užité vzory	průmyslové vzory	
TA4A	TA4F	TA1K	TA4Q	jmenování vynálezce
TB4A	TB4F	TB1K	TB4Q	oprava jmen
TC4A	TC4F	TC1K	TC4Q	změna jmen
TD4A	TD4F	TD1K	TD4Q	oprava adres
TE4A	TE4F	TE1K	TE4Q	změna adres
TF4A	TF4F	TF1K	TF4Q	oprava dat
TG4A	TG4F	TG1K	TG4Q	oprava chyb v třídění
TH4A	TH4F	TH1K	TH4Q	oprava nebo změna všeobecně
TK9A	TK9F	TK1K	TK4Q	tiskové chyby v úřed. věstnících

Kódy pro označování zemí a mezinárodních organizací použité ve věstníku

AT	Rakousko
CA	Kanada
CH	Švýcarsko
CN	Čína
CZ	Česká republika
DE	Spolková republika Německo
ES	Španělsko
FR	Francie
GB	Velká Británie
HU	Maďarsko
JP	Japonsko
KR	Korejská republika
PL	Polsko
SC	Seychely
SE	Švédsko
SK	Slovensko
TH	Thajsko
US	Spojené státy americké

Kódy pro označování států USA použité ve věstníku

CA	California
IN	Indiana
VA	Virginia

BB9A

Zveřejněné přihlášky vynálezů - přehled podle čísel přihlášek

Dále uvedené přihlášky vynálezů byly zveřejněny dnem, uvedeným ve Věstníku podle zákona č. 527/1990 Sb., o vynálezech a zlepšovacích návrzích, ve znění pozdějších předpisů, a jsou k dispozici v patentové knihovně Úřadu průmyslového vlastnictví, Antonína Čermáka 2a, 160 68, Praha 6.

(21)	(51)	(21)	(51)
2020-157	G 06 T 5/00 (2006.01)	2020-486	E 04 B 1/12 (2006.01)
2020-206	B 62 M 1/16 (2006.01)	2020-508	E 05 B 19/08 (2006.01)
2020-219	C 09 D 5/08 (2006.01)	2020-517	B 64 D 11/06 (2006.01)
2020-240	E 06 B 3/22 (2006.01)	2020-547	F 25 B 9/00 (2006.01)
2020-244	B 60 R 5/04 (2006.01)	2020-555	C 05 C 9/00 (2006.01)
2020-246	C 07 C 22/08 (2006.01)	2020-603	B 61 K 9/08 (2006.01)
2020-253	G 21 C 1/00 (2018.01)	2021-94	B 60 C 27/06 (2006.01)

Zveřejněné přihlášky vynálezů - řazené podle MPT

- (51) **B60C 27/06** (2006.01)
B60C 27/08 (2006.01)
- (21) **2021-94**
- (71) RUD Ketten Rieger & Dietz GmbH u. Co. KG, Aalen, DE
- (72) Grimm Anton, Ellwangen, DE
Funk Nadine, Dalkingen, DE
- (54) **Ochranné zařízení ráfku pro řetězy na pneumatiky, jakož i řetěz na pneumatiky s takovýmto ochranným zařízením ráfku**
- (22) 01.03.2021
- (57) Vynález se týká ochranného zařízení (1) ráfku pro řetězy (4) na pneumatiky, řetězu (4) na pneumatiky s takovýmto ochranným zařízením (1) ráfku, jakož i ochranného prvku (20) ráfku pro použití v takovémto ochranném zařízení (1) ráfku. Ochranné zařízení (1) ráfku obsahuje dva navzájem komplementární, tvarovým provázáním vzájemně propojitelné ochranné prvky (20) ráfku, které jsou opatřeny hlavicí (2) a dříkem (26), rozprostírajícím se od hlavic (22) v podélném směru (24) dříku. Ve spojeném a na řetězu (4) na pneumatiky namontovaném stavu dřívky (26) procházejí skrze prvek (10) větve řetězu (4) na pneumatiky. Dřívky (26) zabírají do sebe s tvarovým provázáním a jsou navzájem do sebe na dřívku zapadnuté, jsou-li spojeny. Tím jsou oba ochranné prvky (20) ráfku jako vzájemně se zajišťující součásti ochranného zařízení (1) ráfku při použití chráněny tímto prvkem (10) větve.
- (74) Traplová Hakr Kubát, advokátní a patentová kancelář, Ing. Jan Kubát, patentový zástupce, Přístavní 531/24, Praha 7, Holešovice, 17000

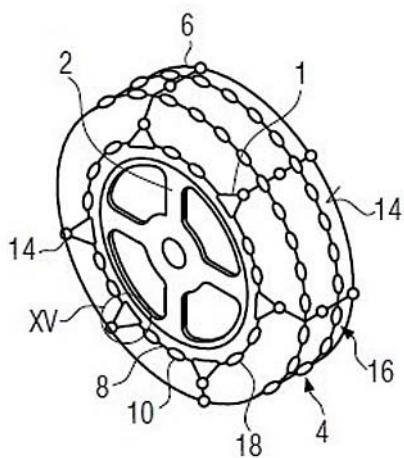

- (51) **B60R 5/04** (2006.01)
B60R 7/02 (2006.01)
B60R 7/08 (2006.01)
B60P 7/08 (2006.01)

- F16B 45/00** (2006.01)
- (21) **2020-244**
- (71) ŠKODA AUTO a.s., Mladá Boleslav, Mladá Boleslav II, CZ
- (72) Kunderát Martin Ing., Kostelec nad Orlicí, CZ
- (54) **Sklopný hák**
- (22) 30.04.2020
- (57) Předmětem vynálezu je zařízení sklopného háku (1) pro zajištění přepravovaného nákladu ve vozidle zahrnující nosný díl (2) zachycený do vozidla pomocí háčků (3) na zadní straně nosného dílu (2). K nosnému dílu (2) je jedním svým koncem upevněno ohebné tělo (5) háku, jehož druhý konec je volný a pohyblivý vůči nosnému dílu (2). Zařízení dále zahrnuje vzpěru (7), jejíž první koncová část je zasazena do druhého konce těla háku (5), zatímco druhá koncová část vzpěry (7) je uzpůsobena pro umístění v jamce (10) nosného dílu (2). Při ohybu těla háku (5) dochází k pohybu druhé koncové části vzpěry (7) do polohy, kdy je tělo (5) háku pevně podepřeno vzpěrou (7) a druhá koncová část vzpěry (7) je upevněna v jamce (10).

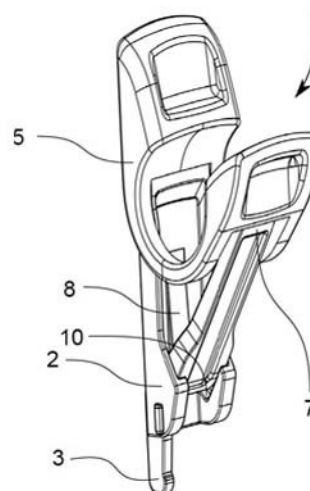

- (51) **B61K 9/08** (2006.01)
E01B 35/06 (2006.01)
- (21) **2020-603**
- (71) Technická univerzita v Liberci, Liberec, Liberec I-Staré Město, CZ
- (72) Starý Michal Ing., Ph.D., Liberec, Liberec XIII-Nové Pavlovice, CZ
Matůšek Ondřej Ing., Ph.D., Chrastava, CZ
- (54) **Způsob určování rozchodu žlábkových kolejí a zařízení pro měření profilu a/nebo rozchodu žlábkových kolejí**
- (22) 09.11.2020
- (57) Způsob určování rozchodu žlábkových kolejí pomocí dvojice odměřovacích zařízení (1), z nichž každé je umístěno na drážním vozidle nad jednou z kolejnic (2) a obsahuje liniový laser (11) a kameru (12), **vyznačující se**

tím, že každá z kolejnic (2) se ozařuje liniovým laserem (11) příslušného odměřovacího zařízení (1), přičemž svazky paprsků (110) obou liniových laserů (11) leží v jedné rovině kolmé na kolejnici (2) a obraz povrchu obou kolejnic (2) v místě ozáření se ve stejném okamžiku sejme kamerou (12) příslušného odměřovacího zařízení (1), načež se oba obrazy současně přivedou na vstup vyhodnocovacího zařízení, v němž se sloučí do společného snímku (5), v němž se vytvoří snímky profilů (21a, 21b) obou kolejnic (2) a na temena hlav profilů (21a, 21b) obou kolejnic (2) se položí tečna (t), načež se ve vzdálenosti 4 mm až 14 mm pod touto tečnou (t) vede s tečnou (t) rovnoběžná přímka (r), která protíná žlábků obou kolejnic (2), a z rozteče (d) průsečíků (P1, P2) této přímky (r) s vnějšími stěnami žlábků obou kolejnic (2) a předem stanovené konstanty (k) referenční vzdálenosti obrazů se stanoví rozchod kolejí, jemuž se přiřadí souřadnice měřeného místa a uloží se do paměti vyhodnocovacího zařízení.

Vynález se týká rovněž zařízení pro měření profilu a/nebo rozchodu žlábkových kolejí.

- (74) Ing. Dobroslav Musil, patentová kancelář, Ing. Dobroslav Musil, patentový zástupce, Zábřdovická 801/11, Brno, Zábřdovice, 61500

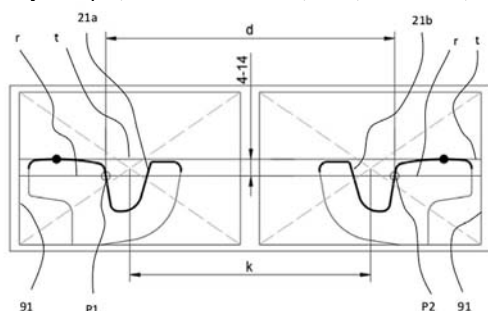

- (51) **B62M 1/16** (2006.01)
B62M 1/14 (2006.01)

(21) **2020-206**

(71) Dudek Zdeněk, Hradec Králové, Nový Hradec Králové, CZ

(72) Dudek Zdeněk, Hradec Králové, Nový Hradec Králové, CZ

(54) **Pohon Fourcyklu - Twocyklu**

(22) 09.04.2020

(57) Pohon Fourcyklu – Twocyklu obsahuje říditka (2) nebo volant, které se zasouvají do teleskopického tubusu (1) řízení. Síla – energie jezdce se z volantu nebo říditka (2) přenáší pomocí axiálního ložiska (5) na vozík (4) ližiny, který se pohybuje v dráze (3) ližiny a je pevně spojený s bicyklovým řetězem. Bicyklový řetěz přenáší energii jezdce na zadní nebo přední kolo Fourcyklu – Twocyklu. Rameno ližinové dráhy (3) je spolu s teleskopickým tubusem (1) řízení společně výkyvně zavěšeno do vodorovné osy v přední části šasi (7), nebo je rameno ližinové dráhy (3) spolu s teleskopickým tubusem (1) řízení společně zavěšeno přímo do vidlice (8) předního kola, přičemž je celý tento soubor zavěšen do křížového nosníku vodorovné osy v přední části šasi (7). Do řetězové dráhy mezi pastorek dráhy (3) ližiny a pastorek hnacího kola, zadního nebo i předního, je vložen měnič (6) tahu. Ten zabezpečuje rotaci pastorek tak, že převádí energii z obou směrů do směru jednoho.

- (74) Macek and Partners, Mgr. Jiří Macek, Sázavská 751/16, Praha 2, Vinohrady, 12000

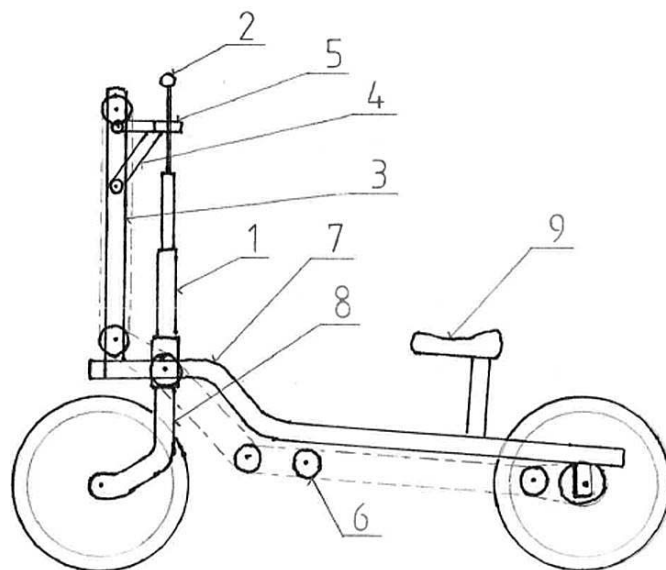

- (51) **B64D 11/06** (2006.01)
B64D 25/04 (2006.01)

(21) **2020-517**

(71) IDEA AIR s.r.o., Fryčovice, CZ

(72) Boruta Ivan, Kunčice pod Ondřejníkem, CZ

(54) **Letecké sedadlo**

(22) 17.09.2020

(57) Letecké sedadlo zahrnuje nosný rám (7) sedadla, sedák (2) nepohyblivě uchycený k nosnému rámu (7) sedadla a opěrák (11) zahrnující nosnou desku (5) opěráku, přičemž opěrák (11) je opatřený potahem (3), je rotačně spojen s nosným rámem (7) sedadla, a bod (1) středu rotace opěráku (11) vůči s nosnému rámu (7) sedadla je výše než rovina vymezená sedací plochou sedáku (2), a spočívá v tom, že potah (3) ve spodní části opěráku (11) zahrnuje volný konec (4) potahu, který vyčnívá směrem od nosné desky (5) opěráku. Letecké sedadlo je leteckým sedadlem se zvýšeným bodem (1) středu rotace opěráku (11) vůči s nosnému rámu (7) sedadla a zajišťuje překrytí mezery vzniklé mezi opěrákem (11) a sedákem (2).

- (74) PatentEnter s.r.o., Koliště 1965/13a, Brno, Černá Pole, 60200

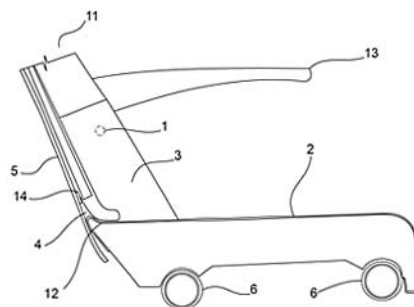

- (51) **C05C 9/00** (2006.01)
C05C 11/00 (2006.01)
C05C 13/00 (2006.01)
C05B 7/00 (2006.01)
C05D 1/00 (2006.01)
C05F 11/00 (2006.01)
C05F 15/00 (2006.01)
C05G 1/00 (2006.01)

(21) **2020-555**

(71) Agra Group a.s., Střelské Hoštice, CZ

(72) Kopenc Jiří Mgr., Praha 3, Vinohrady, CZ

(72) Kopenc Jiří Mgr., Praha 3, Vinohrady, CZ

(72) Mráz Jaroslav Ing., Křemže, CZ

(72) Pluhař Pavel Ing., Staré Město, CZ

(54) **Listové hnojivo pro zemědělské plodiny s obsahem fosforu, organického dusíku, organického draslíku**

(22) 13.10.2020

(57) Listové hnojivo pro zemědělské plodiny s obsahem fosforu, organického dusíku, organického draslíku vyznačující se tím, že v sušině obsahuje 0,05 až 0,15 % hm. humátu sodného, 0,1 až 1,0 % hm. betainu, 0,75 až 4,0 % hm. směsi peptidů a aminokyselin, přičemž zároveň obsahuje 5 až 15 % organického dusíku, 2,3 až 18,7 % hm. organického draslíku a 5,5 až 16,6 % hm. fosforu, přičemž 2,5 až 8,5 % hm. sušiny listového hnojiva tvoří fosfor vázaný v polymerní struktuře a 0,1 až 0,3 % hm. sušiny listového hnojiva tvoří organický aminokyselinový dusík.

(74) PATENT SKY s.r.o., Karlovarská 814/115, Praha 6, Řepy, 16100

(51) **C07C 22/08** (2006.01)
C07B 35/06 (2006.01)
C02F 1/70 (2006.01)
C02F 101/14 (2006.01)

(21) **2020-246**

(71) Univerzita Pardubice, Pardubice, Polabiny, CZ

(72) Weidlich Tomáš doc. Ing., Ph.D., Lázně Bohdaneč, CZ

(54) **Způsob hydrodefluorace aromatických trifluormethyl derivátů**

(22) 01.05.2020

(57) Způsob hydrodefluorace aromatických trifluormethyl derivátů v alkalickém vodném prostředí, kdy se při teplotě v rozmezí 0 až 100 °C k vodnému či koloidnímu roztoku aromatických trifluormethyl derivátů přidá:
- složka A, což je slitina obsahující hliník jako redukční činidlo a nikl působící jako hydrodefluorační katalyzátor, přičemž násada hliníku vůči CF₃ je v molárním poměru CF₃ : Al v intervalu 1 mol CF₃ ku 10 a více molům Al a zároveň násada niklu vůči CF₃ je v molárním poměru CF₃ : Ni v intervalu 1 mol CF₃ ku 4,6 a více molům Ni,
- složka B, což je alespoň jeden hydroxid a/nebo uhličitán alkalického kovu v molárním poměru vůči předloženému hliníku ve slitině Al-Ni 2:1 až 6:1, přičemž se použije takové množství, aby hodnota pH výsledného roztoku byla větší než 11.
Vzniklá suspenze se míchá při teplotě v rozmezí 10 až 100 °C po dobu nejméně 60 minut a nejvýše 24 hodin, následně se míchání ukončí. Niklový kal se oddělí od vodné fáze. Hodnota pH oddělené vodné reakční směsi se upraví na pH v rozmezí 6 až 9, přičemž dojde k vyloučení nerozpustných hlinitých solí, které váží případně v reakční směsi rozptýlené mikročástice niklu nebo organických látek, a sraženina se následně oddělí.

(74) HARBER IP s.r.o., Dukelských hrdinů 567/52, Praha 7, Holešovice, 17000

(51) **C09D 5/08** (2006.01)
C07C 63/48 (2006.01)

(21) **2020-219**

(71) Univerzita Pardubice, Pardubice, Polabiny, CZ

(72) Hrdina Radim prof. Ing., CSc., Pardubice, Bílé Předměstí, CZ

(72) Ali Alafid Fouzy Ramadan Ing., Pardubice, Bílé Předměstí, CZ

(72) Burgert Ladislav doc. Ing., CSc., Pardubice, Zelené Předměstí, CZ

(72) Panák Ondřej Ing., Ph.D., 82106 Bratislava, SK

(72) Držková Markéta Ing., Ph.D., Pardubice, Studánka, CZ

(72) Kalendová Andrea prof. Ing., Dr., Pardubice, Bílé Předměstí, CZ

(72) Kohl Miroslav Ing., Černá u Bohdanče, CZ

(54) **Použití solí kyseliny perylenové jako antikoročních látek**

(22) 16.04.2020

(57) Soli perylen-3,4,9,10-tetrakarboxylové kyseliny s kovy IIA nebo IIB skupiny periodické tabulky jsou použity jako antikoroční činidla. Tato antikoroční činidla jsou vhodná zejména do nátěrových hmot.

(74) HARBER IP s.r.o., Dukelských hrdinů 567/52, Praha 7, Holešovice, 17000

(51) **E04B 1/12** (2006.01)
E04B 1/343 (2006.01)
E04B 1/38 (2006.01)
E04C 1/39 (2006.01)

(21) **2020-486**

(71) Bažant Jiří, Dobřejovice, CZ

(71) Réman Jiří, Praha 10, Petrovice, CZ

(71) Kořenářová Lenka, Praha 5, Stodůlky, CZ

(72) Bažant Jiří, Dobřejovice, CZ

(72) Réman Jiří, Praha 10, Petrovice, CZ

(72) Kořenářová Lenka, Praha 5, Stodůlky, CZ

(54) **Stavební systém**

(22) 02.09.2020

(57) Stavební systém obsahuje moduly (1, 8, 9, 10, 14) ve tvaru hranolu opatřeného na horní straně podélným výstupkem a na spodní straně odpovídající podélnou drážkou a na alespoň jedné čelní straně drážkou ve svislém směru pro spojovací čep (11) a na alespoň jedné boční straně alespoň jednu další drážkou ve svislém směru pro čepy dalších stavebních prvků. Moduly (1, 8, 9, 10, 14), spojovací čep (11) a stavební prvky jsou z materiálu obsahujícího 10 % hmotn. směsi drcených recyklovaných polymerů, 10 až 80 % hmotn. inertních výplňových materiálů vybraných ze skupiny písek, drcené sklo, drcené kamenivo, pryž, kovové piliny, dřevěné piliny, drcená keramika, drcené stavební a technologické recykláty, max. 1 % hmotn. barevného práškového pigmentu, max. 10 % hmotn. UV stabilizátorů a max. 10 % hmotn. zpomalovače ohně. Dále systém obsahuje rozpěry (2, 4, 7, 12, 15) připojitelné k modulům (1, 8, 9, 10, 14) a opatřené dvěma otvory umístěnými nad sebou pro vložení ocelových trubek (6).

(74) Patent-K s.r.o., Husníkova 2086/22, Praha 5, Stodůlky, 15800

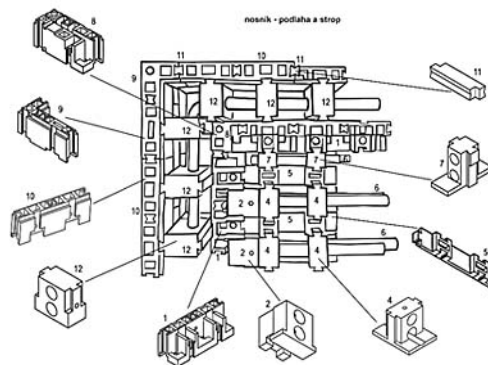

(51) **E05B 19/08** (2006.01)
E05B 27/10 (2006.01)
E05B 27/04 (2006.01)
E05B 35/14 (2006.01)

(21) **2020-508**

(71) Richter Czech s.r.o., Praha 4, Nusle, CZ

(72) Richter Pavel, Praha 4, Nusle, CZ

(72) Kočiš Ivan, Praha 9, Horní Počernice, CZ

(54) **Sestava zámku s cylindrickou vložkou a klíče pro tento zámek**

(22) 11.09.2020

(57) Cylindrická vložka zámku je opatřena statorovými stavítky (5) ve statoru (7) a rotorovými stavítky (3) v rotoru (6) a obsahuje klíčový kanál pro vkládání zoubkového klíče (1) s hlavou a trnem. Zoubky klíče (1) jsou upraveny pro záběr s rotorovými stavítky (3). Klíč (1) je v blízkosti své hlavy opatřen na straně zoubků alespoň jedním výstupkem (2), jehož osa je v rovnoběžném směru s podélnou osou klíče (1), a alespoň jedno jeho rotorové stavítko (3), umístěné nejbližší ke vstupu klíčového kanálu, je dělené. Při zasunutém klíči (1) je jedna jeho část mezi horní stranou výstupku (2) a tělem klíče (1) a jeho druhá část je zasunuta do statoru (7) vložky zámku. Rotorové stavítko (3) je s výhodou na straně statorového stavítka (5) opatřeno mezistavítkem (4).

(74) Ing. Václav Kratochvíl, Husníkova 2086/22, Praha 5, Stodůlky, 15800

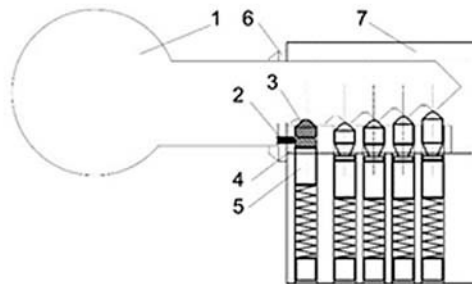

(51) **E06B 3/22** (2006.01)
G01W 1/02 (2006.01)
G16Y 20/10 (2020.01)
G16Y 40/50 (2020.01)
H04W 4/38 (2018.01)

H04W 4/70 (2018.01)

(21) **2020-240**

(71) Univerzita Hradec Králové, Hradec Králové, CZ

(72) Frischer Robert doc. Ing., Ph.D., Český Těšín, CZ

(72) Krejcar Ondřej prof. Ing., Ph.D., Nová Paka, CZ

Kuča Kamil prof. Ing., Ph.D., Hradec Králové, Pražské Předměstí, CZ

Marešová Petra doc. Ing. Mgr., Ph.D., Hradec Králové, Pražské Předměstí, CZ

(54) **Senzorický systém, zejména do oblastí se zhoršenými rozptylovými podmínkami**

(22) 28.04.2020

(57) Vynález se týká senzorického systému, který je určen ke zlepšení životních podmínek obyvatel, přítomných ve vnitřních i venkovních prostorech se zhoršenými rozptylovými podmínkami. Tento systém umožňuje autonomní provoz bez zásahu obsluhy po celou dobu jeho životnosti a umožňuje vizualizovat data. Senzorický systém (1) je tvořen napájecím zdrojem (2), kde napájecí zdroj (2) je tvořen fotovoltaickým panelem (3), dodávajícím energii, a záložním akumulátorem (4), pracujícím zejména v noci. Napájecí zdroj (2) je vodivě spojen prostřednictvím filtrační indukčnosti (5) s výpočetní a programovou jednotkou (6), kde výpočetní a programová jednotka (6) je obousměrně propojena se senzorickým modulem (7), vizualizačním modulem (9) a komunikačním modulem (10). Senzorický modul (7) je dále tvořen digitálními a analogovými snímači (8).

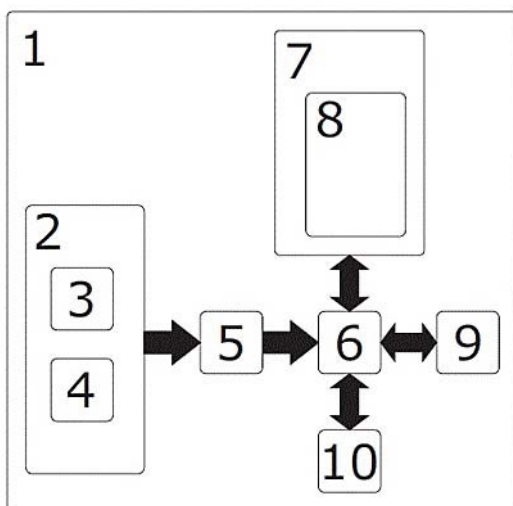
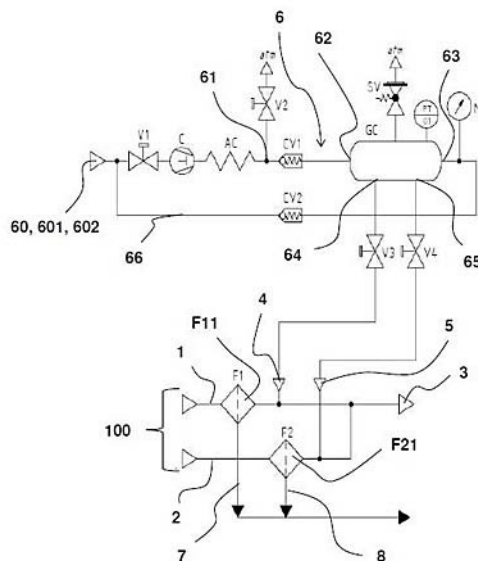

(51) **F25B 9/00** (2006.01)

F25B 47/02 (2006.01)

B01D 29/66 (2006.01)

(21) **2020-547**

(71) MIRAI INTEX SAGL, Chiasso, CH

(72) Tsyplakov Vladyslav, Versoix, CH

(54) **Zařízení pro přípravu čistícího tlakového vzduchu na vzduchovém chladičím stroji**

(22) 08.10.2020

(57) Vynález se týká zařízení pro přípravu čistícího tlakového vzduchu na vzduchovém chladičím stroji, u něhož je mezi výstupem (100) vzduchu z chladičící komory a vstupem (3) do chladičícího stroje zařazena soustava alespoň dvou filtrů (F1, F2) pevných částic vody. Zařízení obsahuje tlakový válec (GC) opatřený alespoň jedním vstupem (62, 63) tlakového vzduchu a alespoň jedním výstupem (64, 65) tlakového vzduchu, který je přes alespoň jeden rychločinný ventil (V3, V4) propojen s výstupy (F11, F21) alespoň dvou filtrů (F1, F2) pevných částic vody z chladičícího vzduchu.

(74) Ing. Dobroslav Musil, patentová kancelář, Ing. Dobroslav Musil, patentový zástupce, Zábrdovická 801/11, Brno, Zábrdovice, 61500

(51) **G06T 5/00** (2006.01)

G06T 7/00 (2017.01)

G06T 7/143 (2017.01)

(21) **2020-157**

(71) Univerzita Hradec Králové, Hradec Králové, CZ

(72) Frischer Robert doc. Ing., Ph.D., Český Těšín, CZ

(72) Krejcar Ondřej prof. Ing., Ph.D., Nová Paka, CZ

Kuča Kamil prof. Ing., Ph.D., Hradec Králové, Pražské Předměstí, CZ

Marešová Petra doc. Ing. Mgr., Ph.D., Hradec Králové, Pražské Předměstí, CZ

(54) **Způsob zpracování předzpracovaného obrazu a zařízení k provádění tohoto způsobu**

(22) 20.03.2020

(57) Způsob zpracování předzpracovaného obrazu spočívá v provedení kroků: je vytvořen digitální obraz oblasti zájmu s možnou povrchovou vadou; digitální obraz je převeden do maticové podoby; je provedena redukce rozlišení obrazu průměrováním pixelů v uživatelsky definovaném čtvercovém okně; v redukovaném snímku je postupně ve směru os X a Y, provedena derivace jasových hodnot pixelů a pomocí prahování jsou vytvořeny dva nové binarizované snímky; je provedena kombinace obou obrazů formou logického součinu odpovídajících si pixelů v externím modulu se samostatným výpočetním jádrem a je vytvořen nový binarizovaný obraz; a v tomto obraze je provedeno vyhledání osamocených pixelů a tyto jsou z obrazu odstraněny; a následně je na obraz aplikována metoda shlukování pixelů typu K-means, která zajistí diferenciaci jednotlivých anomálií vhodných k dalšímu zpracování.

Zařízení (1) pro zpracování obrazu je tvořeno digitální kamerou (2) a výpočetní částí (3), kde digitální kamera (2) obsahuje přizpůsobovací obvody (4) analogové části a komunikační rozhraní (5) pro přenos digitalizovaných dat.

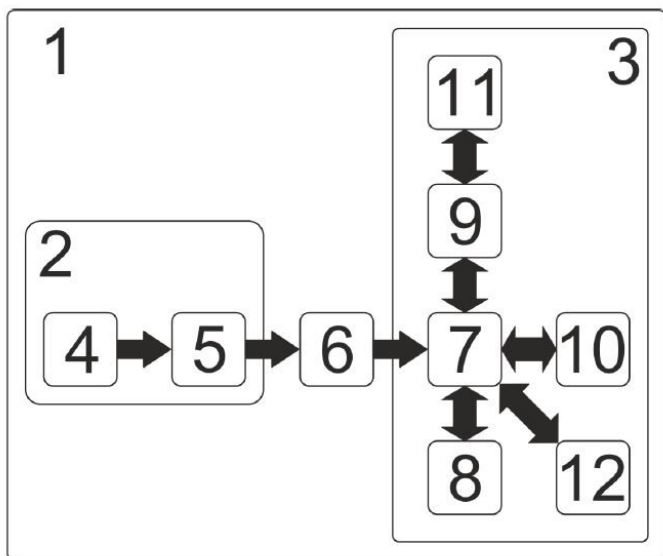

(51) **G21C 1/00** (2018.01)
G21D 5/02 (2006.01)

(21) **2020-253**

(71) Witkowitz Atomica a.s., Praha 1, Nové Město, CZ

(72) Čermák František Ing., CSc., Praha 6, Bubeneč, CZ

Kulikov Bronislav, Zlatá, CZ

Groch Martin Bc., MBA, Praha 7, Holešovice, CZ

Chrobok David Ing., Hradec Králové, Třebeš, CZ

Ulčák Martin Ing., Praha 6, Dejvice, CZ

(54) **Energetický zdroj využívající k výrobě tepla nízko-obohacené jaderné palivo**

(22) 07.05.2020

(57) Energetický zdroj využívající k výrobě tepla nízkoobohacené jaderné palivo obsahuje kompaktní transportovatelnou tlakovou nádobu (3) obsahující válec (2), ve kterém je aktivní zóna (1) s topným tělesem (5) tvořeným jaderným palivem (4) a kontinuálně promíchávaná usměrněným prouděním teplosměnné kapaliny. K tlakové nádobě (3) je připojena druhá tlaková nádoba s uzavřeným okruhem vodní lázně a výměníkem (7) tepla pro výrobu páry, přičemž kompaktní transportovatelná tlaková nádoba (3) je umístěná do prostoru vybraného ze skupiny podzemní betonový prostor opatřený oblicovkou z nerezavějící oceli, mořsko-říční plavidlo a kontejnerová úprava pro silniční a/nebo železniční přepravu.

(74) Patent-K s.r.o., Husníkova 2086/22, Praha 5, Stodůlky, 15800

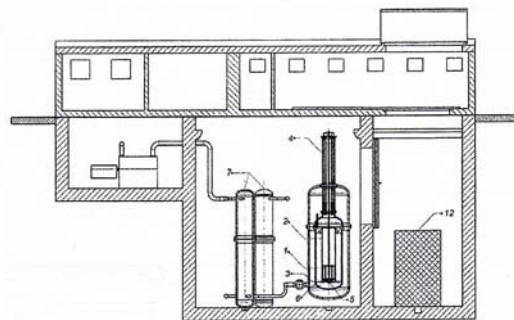

Zveřejněné přihlášky vynálezů - přehled podle třídících znaků

(51)		(21)		(51)		(21)
B 01 D 29/66	(2006.01)	2020-547		E 01 B 35/06	(2006.01)	2020-603
B 60 C 27/08	(2006.01)	2021-94		E 04 B 1/343	(2006.01)	2020-486
B 60 P 7/08	(2006.01)	2020-244		E 04 B 1/38	(2006.01)	2020-486
B 60 R 7/02	(2006.01)	2020-244		E 04 C 1/39	(2006.01)	2020-486
B 60 R 7/08	(2006.01)	2020-244		E 05 B 27/04	(2006.01)	2020-508
B 62 M 1/14	(2006.01)	2020-206		E 05 B 27/10	(2006.01)	2020-508
B 64 D 25/04	(2006.01)	2020-517		E 05 B 35/14	(2006.01)	2020-508
C 02 F 1/70	(2006.01)	2020-246		F 16 B 45/00	(2006.01)	2020-244
C 02 F 101/14	(2006.01)	2020-246		F 25 B 47/02	(2006.01)	2020-547
C 05 B 7/00	(2006.01)	2020-555		G 01 W 1/02	(2006.01)	2020-240
C 05 C 11/00	(2006.01)	2020-555		G 06 T 7/00	(2017.01)	2020-157
C 05 C 13/00	(2006.01)	2020-555		G 06 T 7/143	(2017.01)	2020-157
C 05 D 1/00	(2006.01)	2020-555		G 16 Y 20/10	(2020.01)	2020-240
C 05 F 11/00	(2006.01)	2020-555		G 16 Y 40/50	(2020.01)	2020-240
C 05 F 15/00	(2006.01)	2020-555		G 21 D 5/02	(2006.01)	2020-253
C 05 G 1/00	(2006.01)	2020-555		H 04 W 4/38	(2018.01)	2020-240
C 07 B 35/06	(2006.01)	2020-246		H 04 W 4/70	(2018.01)	2020-240
C 07 C 63/48	(2006.01)	2020-219				

Seznam přihlašovatelů zveřejněných přihlášek vynálezů

(71)	(21)	(51)	(71)	(21)	(51)		
Agra Group a.s., Střelské Hoštice, CZ	2020-555	C 05 C 9/00	(2006.01)	Univerzita Hradec Králové, Hradec Králové, CZ	2020-157	G 06 T 5/00	(2006.01)
IDEA AIR s.r.o., Fryčovice, CZ	2020-517	B 64 D 11/06	(2006.01)	Univerzita Hradec Králové, Hradec Králové, CZ	2020-240	E 06 B 3/22	(2006.01)
MIRAI INTEX SAGL, Chiasso, CH	2020-547	F 25 B 9/00	(2006.01)	Univerzita Pardubice, Pardubice, Polabiny, CZ	2020-219	C 09 D 5/08	(2006.01)
Richter Czech s.r.o., Praha 4, Nusle, CZ	2020-508	E 05 B 19/08	(2006.01)	Univerzita Pardubice, Pardubice, Polabiny, CZ	2020-246	C 07 C 22/08	(2006.01)
RUD Ketten Rieger & Dietz GmbH u. Co. KG, Aalen, DE	2021-94	B 60 C 27/06	(2006.01)	Witkowitz Atomica a.s., Praha 1, Nové Město, CZ	2020-253	G 21 C 1/00	(2018.01)
ŠKODA AUTO a.s., Mladá Boleslav, Mladá Boleslav II, CZ	2020-244	B 60 R 5/04	(2006.01)	Bažant Jiří, Dobřejovice, CZ	2020-486	E 04 B 1/12	(2006.01)
Technická univerzita v Liberci, Liberec, Liberec I- Staré Město, CZ	2020-603	B 61 K 9/08	(2006.01)	Dudek Zdeněk, Hradec Králové, Nový Hradec Králové, CZ	2020-206	B 62 M 1/16	(2006.01)

FG4A

Udělené patenty - přehled podle čísel patentů

V období uzávěrky tohoto čísla Věstníku udělil Úřad průmyslového vlastnictví tyto patenty.

(11)	(51)	(11)	(51)	(11)	(51)
308987	F 04 B 39/02 (2006.01)	308991	C 09 D 5/08 (2006.01)	308996	B 64 D 11/06 (2006.01)
308988	G 06 T 5/00 (2006.01)	308992	E 06 B 3/22 (2006.01)	308997	F 25 B 9/00 (2006.01)
308989	G 01 M 17/007 (2006.01)	308993	G 21 C 1/00 (2018.01)	308998	C 05 C 9/00 (2006.01)
308990	G 06 T 5/00 (2006.01)	308994	E 04 B 1/12 (2006.01)	308999	B 61 K 9/08 (2006.01)
		308995	E 05 B 19/08 (2006.01)		

FG4A

Udělené patenty - přehled podle MPT

(51)	B61K 9/08 (2006.01)	Ali Alafid Fouzy Ramadan Ing., Pardubice, Bílé Předměstí, CZ
(11)	E01B 35/06 (2006.01)	Burgert Ladislav doc. Ing., CSc., Pardubice, Zelené Předměstí, CZ
(11)	308999	Panák Ondřej Ing., Ph.D., 82106 Bratislava, SK
(40)	10.11.2021	Držková Markéta Ing., Ph.D., Pardubice, Studánka, CZ
(21)	2020-603	Kalendová Andrea prof. Ing., Dr., Pardubice, Bílé Předměstí, CZ
(73)	Technická univerzita v Liberci, Liberec, Liberec I-Staré Město, CZ	Kohl Miroslav Ing., Černá u Bohdanče, CZ
(72)	Starý Michal Ing., Ph.D., Liberec, Liberec XIII-Nové Pavlovice, CZ	(54) Použití solí kyseliny perylenové jako antikoročních látek
(72)	Matúšek Ondřej Ing., Ph.D., Chrástava, CZ	(22) 16.04.2020
(54)	Způsob určování rozchodu žlábkových kolejí a zařízení pro měření profilu a/nebo rozchodu žlábkových kolejí	(74) HARBER IP s.r.o., Dukelských hrdinů 567/52, Praha 7, Holešovice, 17000
(22)	09.11.2020	
(74)	Ing. Dobroslav Musil, patentová kancelář, Ing. Dobroslav Musil, patentový zástupce, Zábrdovická 801/11, Brno, Zábrdovice, 61500	
<hr/>		
(51)	B64D 11/06 (2006.01)	(51) E04B 1/12 (2006.01)
(11)	B64D 25/04 (2006.01)	E04B 1/343 (2006.01)
(11)	308996	E04B 1/38 (2006.01)
(40)	10.11.2021	E04C 1/39 (2006.01)
(21)	2020-517	(11) 308994
(73)	IDEA AIR s.r.o., Fryčovice, CZ	(40) 10.11.2021
(72)	Boruta Ivan, Kunčice pod Ondřejníkem, CZ	(21) 2020-486
(54)	Letecké sedadlo	(73) Bažant Jiří, Dobřejovice, CZ
(22)	17.09.2020	Réman Jiří, Praha 10, Petrovice, CZ
(74)	PatentEnter s.r.o., Koliště 1965/13a, Brno, Černá Pole, 60200	Kořenářová Lenka, Praha 5, Stodůlky, CZ
<hr/>		
(51)	C05C 9/00 (2006.01)	(72) Bažant Jiří, Dobřejovice, CZ
(51)	C05C 11/00 (2006.01)	Réman Jiří, Praha 10, Petrovice, CZ
(51)	C05C 13/00 (2006.01)	Kořenářová Lenka, Praha 5, Stodůlky, CZ
(51)	C05B 7/00 (2006.01)	(54) Stavební systém
(51)	C05D 1/00 (2006.01)	(22) 02.09.2020
(51)	C05F 11/00 (2006.01)	(74) Patent-K s.r.o., Husníkova 2086/22, Praha 5, Stodůlky, 15800
(51)	C05F 15/00 (2006.01)	
(51)	C05G 1/00 (2006.01)	(51) E05B 19/08 (2006.01)
(11)	308998	E05B 27/10 (2006.01)
(40)	10.11.2021	E05B 27/04 (2006.01)
(21)	2020-555	E05B 35/14 (2006.01)
(73)	Agra Group a.s., Střelské Hoštice, CZ	(11) 308995
(72)	Kopenec Jiří Mgr., Praha 3, Vinohrady, CZ	(40) 10.11.2021
(72)	Kopenec Jiří Mgr., Praha 3, Vinohrady, CZ	(21) 2020-508
(72)	Mráz Jaroslav Ing., Křemže, CZ	(73) Richter Czech s.r.o., Praha 4, Nusle, CZ
(72)	Pluhař Pavel Ing., Staré Město, CZ	(72) Richter Pavel, Praha 4, Nusle, CZ
(54)	Listové hnojivo pro zemědělské plodiny s obsahem fosforu, organického dusíku, organického draslíku	Kočiš Ivan, Praha 9, Horní Počernice, CZ
(22)	13.10.2020	(54) Sestava zámku s cylindrickou vložkou a klíče pro tento zámek
(74)	PATENT SKY s.r.o., Karlovarská 814/115, Praha 6, Řepy, 16100	(22) 11.09.2020
<hr/>		
(51)	C09D 5/08 (2006.01)	(74) Ing. Václav Kratochvíl, Husníkova 2086/22, Praha 5, Stodůlky, 15800
(51)	C07C 63/48 (2006.01)	(51) E06B 3/22 (2006.01)
(11)	308991	G01W 1/02 (2006.01)
(40)	10.11.2021	G16Y 20/10 (2020.01)
(21)	2020-219	G16Y 40/50 (2020.01)
(73)	Univerzita Pardubice, Pardubice, Polabiny, CZ	H04W 4/38 (2018.01)
(72)	Hrdina Radim prof. Ing., CSc., Pardubice, Bílé Předměstí, CZ	H04W 4/70 (2018.01)
		(11) 308992
		(40) 10.11.2021
		(21) 2020-240
		(73) Univerzita Hradec Králové, Hradec Králové, CZ
		(72) Frischer Robert doc. Ing., Ph.D., Český Těšín, CZ

Krejcar Ondřej prof. Ing., Ph.D., Nová Paka, CZ
Kuča Kamil prof. Ing., Ph.D., Hradec Králové, Pražské Předměstí, CZ
Marešová Petra doc. Ing. Mgr., Ph.D., Hradec Králové, Pražské Předměstí, CZ
(54) **Zsonorický systém, zejména do oblastí se zhoršenými rozptylovými podmínkami**
(22) 28.04.2020

(51) **F04B 39/02** (2006.01)
F04B 39/12 (2006.01)
F04C 29/00 (2006.01)
F04C 29/02 (2006.01)
F04B 49/10 (2006.01)
G01F 23/24 (2006.01)
(11) 308987
(40) 29.08.2018
(21) **2018-366**
(73) Mitsubishi Electric Corporation, Chiyoda-ku, Tokyo 100-8310, JP
SIAM COMPRESSOR INDUSTRY CO., LTD, Tungsukhla, Sri Racha, Chonburi 20230, TH
(72) Namiki Ken, Chiyoda-ku, Tokyo 100-8310, JP
Myogahara Masashi, Chiyoda-ku, Tokyo 100-8310, JP
Watcharapreechawong Chompoonoot, Tungsukhla, Sri Racha, Chonburi, TH
(54) **Kompresor a zařízení chladicího cyklu**
(32) 15.02.2016
(31) PCT/JP2016/054308
(33) JP
(86) PCT/JP2016/054308
(87) WO 2017/141322
(22) 15.02.2016
(74) Čermák a spol., JUDr. Karel Čermák jr. Ph.D., LL.M., Elišky Peškové 735/15, Praha 5, 15000

(51) **F25B 9/00** (2006.01)
F25B 47/02 (2006.01)
B01D 29/66 (2006.01)
(11) 308997
(40) 10.11.2021
(21) **2020-547**
(73) MIRAI INTEX SAGL, Chiasso, CH
(72) Tsyplakov Vladyslav, Versoix, CH
(54) **Zařízení pro přípravu čistícího tlakového vzduchu na vzduchovém chladicím stroji**
(22) 08.10.2020
(74) Ing. Dobroslav Musil, patentová kancelář, Ing. Dobroslav Musil, patentový zástupce, Zábrdovická 801/11, Brno, Zábrdovice, 61500

(51) **G01M 17/007** (2006.01)
G01L 5/28 (2006.01)
G01P 15/00 (2006.01)
(11) 308989
(40) 25.11.2020
(21) **2019-302**
(73) Česká zemědělská univerzita v Praze, Praha 6, Suchbát, CZ
(72) Pexa Martin doc. Ing., Ph.D., Malotice, CZ
Mader Daniel Ing., Roztoky, CZ
Peterka Bohuslav Ing., Ph.D., Horoměřice, CZ

Čedík Jakub Ing., Ph.D., Praha 8, Karlín, CZ
(54) **Způsob měření brzdného účinku kolových vozidel, zařízení a sestava pro měření brzdného účinku kolových vozidel a jejich použití**
(22) 15.05.2019
(74) HARBER IP s.r.o., Dukelských hrdinů 567/52, Praha 7, Holešovice, 17000

(51) **G06T 5/00** (2006.01)
G06T 7/00 (2017.01)
G06T 7/13 (2017.01)
G06T 7/136 (2017.01)
(11) 308988
(40) 19.02.2020
(21) **2019-167**
(73) Univerzita Hradec Králové, Hradec Králové, CZ
(72) Frischer Robert doc. Ing., Ph.D., Český Těšín, CZ
Krejcar Ondřej prof. Ing., Ph.D., Nová Paka, CZ
Kuča Kamil prof. Ing., Ph.D., Hradec Králové, Pražské Předměstí, CZ
Marešová Petra doc. Ing. Mgr., Ph.D., Hradec Králové, Pražské Předměstí, CZ
(54) **Způsob zpracování obrazu metodou postupného gradientu jasu obrazových pixelů v podélné ose a zařízení k provádění tohoto způsobu**
(22) 20.03.2019

(51) **G06T 5/00** (2006.01)
G06T 7/00 (2017.01)
G06T 7/143 (2017.01)
(11) 308990
(40) 10.11.2021
(21) **2020-157**
(73) Univerzita Hradec Králové, Hradec Králové, CZ
(72) Frischer Robert doc. Ing., Ph.D., Český Těšín, CZ
Krejcar Ondřej prof. Ing., Ph.D., Nová Paka, CZ
Kuča Kamil prof. Ing., Ph.D., Hradec Králové, Pražské Předměstí, CZ
Marešová Petra doc. Ing. Mgr., Ph.D., Hradec Králové, Pražské Předměstí, CZ
(54) **Způsob zpracování předzpracovaného obrazu a zařízení k provádění tohoto způsobu**
(22) 20.03.2020

(51) **G21C 1/00** (2018.01)
G21D 5/02 (2006.01)
(11) 308993
(40) 10.11.2021
(21) **2020-253**
(73) Witkowitz Atomica a.s., Praha 1, Nové Město, CZ
(72) Čermák František Ing., CSc., Praha 6, Bubeneč, CZ
Kulikov Bronislav, Zlatá, CZ
Groch Martin Bc., MBA, Praha 7, Holešovice, CZ
Chrobok David Ing., Hradec Králové, Třebeš, CZ
Ulčák Martin Ing., Praha 6, Dejvice, CZ
(54) **Energetický zdroj využívající k výrobě tepla nízko-obohacené jaderné palivo**
(22) 07.05.2020
(74) Patent-K s.r.o., Husníkova 2086/22, Praha 5, Stodůlky, 15800

Seznam majitelů udělených patentů

(73) Agra Group a.s., Střelské Hoštice, CZ	(11) 308998	(51) C 05 C 9/00 (2006.01)	(73) MIRAI INTEX SAGL, Chiasso, CH	(11) 308997	(51) F 25 B 9/00 (2006.01)
Česká zemědělská univerzita v Praze, Praha 6, Suchbát, CZ	308989	G 01 M 17/007 (2006.01)	Richter Czech s.r.o., Praha 4, Nusle, CZ	308995	E 05 B 19/08 (2006.01)
IDEA AIR s.r.o., Fryčovice, CZ	308996	B 64 D 11/06 (2006.01)	Technická univerzita v Liberci, Liberec, Liberec I-Staré Město, CZ	308999	B 61 K 9/08 (2006.01)

(73) Univerzita Hradec Králové, Hradec Králové, CZ	(11) 308988	(51) G 06 T 5/00	(2006.01)	(73) Witkowitz Atomica a.s., Praha 1, Nové Město, CZ	(11) 308993	(51) G 21 C 1/00	(2018.01)
Univerzita Hradec Králové, Hradec Králové, CZ	308990	G 06 T 5/00	(2006.01)	Bažant Jiří, Dobřejovice, CZ	308994	E 04 B 1/12	(2006.01)
Univerzita Hradec Králové, Hradec Králové, CZ	308992	E 06 B 3/22	(2006.01)	Kopenec Jiří Mgr., Praha 3, Vínohrady, CZ	308998	C 05 C 9/00	(2006.01)
Univerzita Pardubice, Pardubice, Polabiny, CZ	308991	C 09 D 5/08	(2006.01)	Kořenářová Lenka, Praha 5, Stodůlky, CZ	308994	E 04 B 1/12	(2006.01)
				Réman Jiří, Praha 10, Petrovice, CZ	308994	E 04 B 1/12	(2006.01)

Udělené evropské patenty

Evropský patentový úřad udělil následující evropské patenty s účinkem pro Českou republiku. Tyto patenty mohou být zrušeny nebo zachovány v pozměněném znění Evropským patentovým úřadem v řízení o odporu. K tomu, aby nabyl evropský patent účinnosti na území České republiky, je třeba, aby byl Úřadu předložen ve stanovené lhůtě překlad patentového spisu do českého jazyka (§ 35c odst. 2 až 4 zákona č. 527/1990 Sb., v platném znění).

(97) EP 1550196	(47) 27.10.2021	(97) EP 2651206	(47) 27.10.2021	(97) EP 2819812	(47) 27.10.2021	(97) EP 2955566	(47) 27.10.2021
(97) EP 1896066	(47) 27.10.2021	(97) EP 2654189	(47) 27.10.2021	(97) EP 2820601	(47) 27.10.2021	(97) EP 2955629	(47) 27.10.2021
(97) EP 1940491	(47) 27.10.2021	(97) EP 2655220	(47) 27.10.2021	(97) EP 2822268	(47) 27.10.2021	(97) EP 2955866	(47) 27.10.2021
(97) EP 1952129	(47) 27.10.2021	(97) EP 2658837	(47) 27.10.2021	(97) EP 2822756	(47) 27.10.2021	(97) EP 2956931	(47) 27.10.2021
(97) EP 1995044	(47) 27.10.2021	(97) EP 2659373	(47) 27.10.2021	(97) EP 2823205	(47) 27.10.2021	(97) EP 2959422	(47) 27.10.2021
(97) EP 2010331	(47) 27.10.2021	(97) EP 2659830	(47) 27.10.2021	(97) EP 2824705	(47) 27.10.2021	(97) EP 2962074	(47) 27.10.2021
(97) EP 2012843	(47) 27.10.2021	(97) EP 2663222	(47) 27.10.2021	(97) EP 2825409	(47) 27.10.2021	(97) EP 2963840	(47) 27.10.2021
(97) EP 2037794	(47) 27.10.2021	(97) EP 2663226	(47) 27.10.2021	(97) EP 2829064	(47) 27.10.2021	(97) EP 2964124	(47) 27.10.2021
(97) EP 2070275	(47) 27.10.2021	(97) EP 2674260	(47) 27.10.2021	(97) EP 2830542	(47) 27.10.2021	(97) EP 2964209	(47) 27.10.2021
(97) EP 2163051	(47) 27.10.2021	(97) EP 2677832	(47) 27.10.2021	(97) EP 2836790	(47) 27.10.2021	(97) EP 2965410	(47) 27.10.2021
(97) EP 2179463	(47) 27.10.2021	(97) EP 2677934	(47) 27.10.2021	(97) EP 2841443	(47) 27.10.2021	(97) EP 2965812	(47) 27.10.2021
(97) EP 2194634	(47) 27.10.2021	(97) EP 2678066	(47) 27.10.2021	(97) EP 2841843	(47) 27.10.2021	(97) EP 2969346	(47) 27.10.2021
(97) EP 2264583	(47) 27.10.2021	(97) EP 2679022	(47) 27.10.2021	(97) EP 2844309	(47) 27.10.2021	(97) EP 2970655	(47) 27.10.2021
(97) EP 2292155	(47) 27.10.2021	(97) EP 2682431	(47) 27.10.2021	(97) EP 2844788	(47) 27.10.2021	(97) EP 2970824	(47) 27.10.2021
(97) EP 2295666	(47) 27.10.2021	(97) EP 2684216	(47) 27.10.2021	(97) EP 2847457	(47) 27.10.2021	(97) EP 2973715	(47) 27.10.2021
(97) EP 2305337	(47) 27.10.2021	(97) EP 2685683	(47) 27.10.2021	(97) EP 2849104	(47) 27.10.2021	(97) EP 2977064	(47) 27.10.2021
(97) EP 2308659	(47) 27.10.2021	(97) EP 2686042	(47) 27.10.2021	(97) EP 2850118	(47) 27.10.2021	(97) EP 2980324	(47) 27.10.2021
(97) EP 2324263	(47) 27.10.2021	(97) EP 2698340	(47) 27.10.2021	(97) EP 2850403	(47) 27.10.2021	(97) EP 2983015	(47) 27.10.2021
(97) EP 2332113	(47) 27.10.2021	(97) EP 2700474	(47) 27.10.2021	(97) EP 2854793	(47) 27.10.2021	(97) EP 2983048	(47) 27.10.2021
(97) EP 2338125	(47) 27.10.2021	(97) EP 2701056	(47) 27.10.2021	(97) EP 2863796	(47) 27.10.2021	(97) EP 2983626	(47) 27.10.2021
(97) EP 2375147	(47) 27.10.2021	(97) EP 2701248	(47) 27.10.2021	(97) EP 2867762	(47) 27.10.2021	(97) EP 2986046	(47) 27.10.2021
(97) EP 2388768	(47) 27.10.2021	(97) EP 2705136	(47) 27.10.2021	(97) EP 2869444	(47) 27.10.2021	(97) EP 2986575	(47) 27.10.2021
(97) EP 2389604	(47) 27.10.2021	(97) EP 2709239	(47) 27.10.2021	(97) EP 2870335	(47) 27.10.2021	(97) EP 2992061	(47) 27.10.2021
(97) EP 2390475	(47) 27.10.2021	(97) EP 2711066	(47) 27.10.2021	(97) EP 2872711	(47) 27.10.2021	(97) EP 2992382	(47) 27.10.2021
(97) EP 2404469	(47) 27.10.2021	(97) EP 2721665	(47) 27.10.2021	(97) EP 2872827	(47) 27.10.2021	(97) EP 2992499	(47) 27.10.2021
(97) EP 2416230	(47) 27.10.2021	(97) EP 2723013	(47) 27.10.2021	(97) EP 2875293	(47) 27.10.2021	(97) EP 2992924	(47) 27.10.2021
(97) EP 2430378	(47) 27.10.2021	(97) EP 2723273	(47) 27.10.2021	(97) EP 2875464	(47) 27.10.2021	(97) EP 2997484	(47) 27.10.2021
(97) EP 2448512	(47) 27.10.2021	(97) EP 2723837	(47) 27.10.2021	(97) EP 2875471	(47) 27.10.2021	(97) EP 2997497	(47) 27.10.2021
(97) EP 2448569	(47) 27.10.2021	(97) EP 2725011	(47) 27.10.2021	(97) EP 2875604	(47) 27.10.2021	(97) EP 2999094	(47) 27.10.2021
(97) EP 2453978	(47) 27.10.2021	(97) EP 2734136	(47) 27.10.2021	(97) EP 2876666	(47) 27.10.2021	(97) EP 3000398	(47) 27.10.2021
(97) EP 2454771	(47) 27.10.2021	(97) EP 2742866	(47) 27.10.2021	(97) EP 2877863	(47) 27.10.2021	(97) EP 3000422	(47) 27.10.2021
(97) EP 2457520	(47) 27.10.2021	(97) EP 2745571	(47) 27.10.2021	(97) EP 2878626	(47) 27.10.2021	(97) EP 3001456	(47) 27.10.2021
(97) EP 2472467	(47) 27.10.2021	(97) EP 2746881	(47) 27.10.2021	(97) EP 2887128	(47) 27.10.2021	(97) EP 3001640	(47) 27.10.2021
(97) EP 2473307	(47) 27.10.2021	(97) EP 2747805	(47) 27.10.2021	(97) EP 2888106	(47) 27.10.2021	(97) EP 3001985	(47) 27.10.2021
(97) EP 2479195	(47) 27.10.2021	(97) EP 2749700	(47) 27.10.2021	(97) EP 2889319	(47) 27.10.2021	(97) EP 3002911	(47) 27.10.2021
(97) EP 2479196	(47) 27.10.2021	(97) EP 2751095	(47) 27.10.2021	(97) EP 2890256	(47) 27.10.2021	(97) EP 3003170	(47) 27.10.2021
(97) EP 2483120	(47) 27.10.2021	(97) EP 2751891	(47) 27.10.2021	(97) EP 2892611	(47) 27.10.2021	(97) EP 3004221	(47) 27.10.2021
(97) EP 2488258	(47) 27.10.2021	(97) EP 2752106	(47) 27.10.2021	(97) EP 2893170	(47) 27.10.2021	(97) EP 3004848	(47) 27.10.2021
(97) EP 2488843	(47) 27.10.2021	(97) EP 2753659	(47) 27.10.2021	(97) EP 2896142	(47) 27.10.2021	(97) EP 3005591	(47) 27.10.2021
(97) EP 2490194	(47) 27.10.2021	(97) EP 2755026	(47) 27.10.2021	(97) EP 2898722	(47) 27.10.2021	(97) EP 3006142	(47) 27.10.2021
(97) EP 2507189	(47) 27.10.2021	(97) EP 2755304	(47) 27.10.2021	(97) EP 2900934	(47) 27.10.2021	(97) EP 3007244	(47) 27.10.2021
(97) EP 2519590	(47) 27.10.2021	(97) EP 2756127	(47) 27.10.2021	(97) EP 2901111	(47) 27.10.2021	(97) EP 3010550	(47) 27.10.2021
(97) EP 2527126	(47) 27.10.2021	(97) EP 2757469	(47) 27.10.2021	(97) EP 2901545	(47) 27.10.2021	(97) EP 3013384	(47) 27.10.2021
(97) EP 2529419	(47) 27.10.2021	(97) EP 2758032	(47) 27.10.2021	(97) EP 2902836	(47) 27.10.2021	(97) EP 3014289	(47) 27.10.2021
(97) EP 2532004	(47) 27.10.2021	(97) EP 2759208	(47) 27.10.2021	(97) EP 2903362	(47) 27.10.2021	(97) EP 3015973	(47) 27.10.2021
(97) EP 2532255	(47) 27.10.2021	(97) EP 2759931	(47) 27.10.2021	(97) EP 2904218	(47) 27.10.2021	(97) EP 3018742	(47) 27.10.2021
(97) EP 2534762	(47) 27.10.2021	(97) EP 2760038	(47) 27.10.2021	(97) EP 2911392	(47) 27.10.2021	(97) EP 3019336	(47) 27.10.2021
(97) EP 2536148	(47) 27.10.2021	(97) EP 2763121	(47) 27.10.2021	(97) EP 2913099	(47) 27.10.2021	(97) EP 3020073	(47) 27.10.2021
(97) EP 2541888	(47) 27.10.2021	(97) EP 2765612	(47) 27.10.2021	(97) EP 2919026	(47) 27.10.2021	(97) EP 3022732	(47) 27.10.2021
(97) EP 2565331	(47) 27.10.2021	(97) EP 2766318	(47) 27.10.2021	(97) EP 2922526	(47) 27.10.2021	(97) EP 3022770	(47) 27.10.2021
(97) EP 2567462	(47) 27.10.2021	(97) EP 2773346	(47) 27.10.2021	(97) EP 2925226	(47) 27.10.2021	(97) EP 3025439	(47) 27.10.2021
(97) EP 2574331	(47) 27.10.2021	(97) EP 2778654	(47) 27.10.2021	(97) EP 2926258	(47) 27.10.2021	(97) EP 3029244	(47) 27.10.2021
(97) EP 2579313	(47) 27.10.2021	(97) EP 2780653	(47) 27.10.2021	(97) EP 2926546	(47) 27.10.2021	(97) EP 3032613	(47) 27.10.2021
(97) EP 2580250	(47) 27.10.2021	(97) EP 2780817	(47) 27.10.2021	(97) EP 2930561	(47) 27.10.2021	(97) EP 3033458	(47) 27.10.2021
(97) EP 2596340	(47) 27.10.2021	(97) EP 2786897	(47) 27.10.2021	(97) EP 2931423	(47) 27.10.2021	(97) EP 3036328	(47) 27.10.2021
(97) EP 2596617	(47) 27.10.2021	(97) EP 2788716	(47) 27.10.2021	(97) EP 2932219	(47) 27.10.2021	(97) EP 3036369	(47) 27.10.2021
(97) EP 2596805	(47) 27.10.2021	(97) EP 2793151	(47) 27.10.2021	(97) EP 2932568	(47) 27.10.2021	(97) EP 3036519	(47) 27.10.2021
(97) EP 2597799	(47) 27.10.2021	(97) EP 2794050	(47) 27.10.2021	(97) EP 2939979	(47) 27.10.2021	(97) EP 3037948	(47) 27.10.2021
(97) EP 2605694	(47) 27.10.2021	(97) EP 2797298	(47) 27.10.2021	(97) EP 2945369	(47) 27.10.2021	(97) EP 3038276	(47) 27.10.2021
(97) EP 2608641	(47) 27.10.2021	(97) EP 2799945	(47) 27.10.2021	(97) EP 2945859	(47) 27.10.2021	(97) EP 3039684	(47) 27.10.2021
(97) EP 2613388	(47) 27.10.2021	(97) EP 2800092	(47) 27.10.2021	(97) EP 2947305	(47) 27.10.2021	(97) EP 3041522	(47) 27.10.2021
(97) EP 2616018	(47) 27.10.2021	(97) EP 2801194	(47) 27.10.2021	(97) EP 2947592	(47) 27.10.2021	(97) EP 3041584	(47) 27.10.2021
(97) EP 2622673	(47) 27.10.2021	(97) EP 2801794	(47) 27.10.2021	(97) EP 2951415	(47) 27.10.2021	(97) EP 3042158	(47) 27.10.2021
(97) EP 2623141	(47) 27.10.2021	(97) EP 2806364	(47) 27.10.2021	(97) EP 2951896	(47) 27.10.2021	(97) EP 3042679	(47) 27.10.2021
(97) EP 2627595	(47) 27.10.2021	(97) EP 2806756	(47) 27.10.2021	(97) EP 2952537	(47) 27.10.2021	(97) EP 3043188	(47) 27.10.2021
(97) EP 2639279	(47) 27.10.2021	(97) EP 2806941	(47) 27.10.2021	(97) EP 2952586	(47) 27.10.2021	(97) EP 3043712	(47) 27.10.2021
(97) EP 2641140	(47) 27.10.2021	(97) EP 2810439	(47) 27.10.2021	(97) EP 2952745	(47) 27.10.2021	(97) EP 3044189	(47) 27.10.2021
(97) EP 2645614	(47) 27.10.2021	(97) EP 2811999	(47) 27.10.2021	(97) EP 2953552	(47) 27.10.2021	(97) EP 3044269	(47) 27.10.2021

(97) EP 3763651 (47) 27.10.2021	(97) EP 3777530 (47) 27.10.2021	(97) EP 3795116 (47) 27.10.2021	(97) EP 3816601 (47) 27.10.2021
(97) EP 3767724 (47) 27.10.2021	(97) EP 3779365 (47) 27.10.2021	(97) EP 3795751 (47) 27.10.2021	(97) EP 3817641 (47) 27.10.2021
(97) EP 3767753 (47) 27.10.2021	(97) EP 3781324 (47) 27.10.2021	(97) EP 3796117 (47) 27.10.2021	(97) EP 3817662 (47) 27.10.2021
(97) EP 3767798 (47) 27.10.2021	(97) EP 3781504 (47) 27.10.2021	(97) EP 3800270 (47) 27.10.2021	(97) EP 3820949 (47) 27.10.2021
(97) EP 3767799 (47) 27.10.2021	(97) EP 3781578 (47) 27.10.2021	(97) EP 3801793 (47) 27.10.2021	(97) EP 3822129 (47) 27.10.2021
(97) EP 3770849 (47) 27.10.2021	(97) EP 3784846 (47) 27.10.2021	(97) EP 3801944 (47) 27.10.2021	(97) EP 3826892 (47) 27.10.2021
(97) EP 3770923 (47) 27.10.2021	(97) EP 3785250 (47) 27.10.2021	(97) EP 3807766 (47) 27.10.2021	(97) EP 3830396 (47) 27.10.2021
(97) EP 3771688 (47) 27.10.2021	(97) EP 3786594 (47) 27.10.2021	(97) EP 3808584 (47) 27.10.2021	(97) EP 3832980 (47) 27.10.2021
(97) EP 3772463 (47) 27.10.2021	(97) EP 3786975 (47) 27.10.2021	(97) EP 3808587 (47) 27.10.2021	(97) EP 3835768 (47) 27.10.2021
(97) EP 3773291 (47) 27.10.2021	(97) EP 3790771 (47) 27.10.2021	(97) EP 3809724 (47) 27.10.2021	(97) EP 3839442 (47) 27.10.2021
(97) EP 3773463 (47) 27.10.2021	(97) EP 3792387 (47) 27.10.2021	(97) EP 3809925 (47) 27.10.2021	
(97) EP 3776478 (47) 27.10.2021	(97) EP 3792521 (47) 27.10.2021	(97) EP 3809927 (47) 27.10.2021	
(97) EP 3777455 (47) 27.10.2021	(97) EP 3792955 (47) 27.10.2021	(97) EP 3811016 (47) 27.10.2021	

Zveřejněné překlady evropských patentových spisů

U následujících udělených evropských patentů s účinky pro Českou republiku byl majitelem předložen překlad patentového spisu do českého jazyka (§ 35c odst. 2 až 4 zákona č. 527/1990 Sb., v platném znění). Údaje jsou řazeny vzestupně podle čísel evropských patentů.

(97) EP 2427775	(31) 02.08.2010
(47) 11.08.2021	(33) US
(97) 11.11.2010	(86) PCT/US2011/046247
(51) G01N 33/74	(87) WO 2012/018800
A61K 38/31	(74) Vsetečka Zelený Švorčík a partneři, advokátní a patentová kancelář, JUDr. Michal Havlík, Hálkova 1406/2, Praha 2, Nové Město, 12000
C07K 14/655	
(96) 06.05.2010	
(96) 10718582.9	
(73) BCN Peptides, S.A., 08777 Sant Quintí de Mediona, ES	(97) EP 2638316
(72) PARENTE DUEÑA, Antonio, 08950 Esplugues de Llobregat, ES	(47) 08.09.2021
PONSATI OBIOLS, Berta, 08005 Barcelona, ES	(97) 18.05.2012
FERNÁNDEZ CARNEADO, Jimena, 33300 Villaviciosa, ES	(51) F16L 23/032
GÓMEZ CAMINALS, Marc, 08032 Barcelona, ES	F16L 23/028
JORDANA I LLUCH, Ribera, 08013 Barcelona, ES	F16L 23/22
(54) Peptidové ligandy somatostatinových receptorů	F16L 27/053
(32) 200901168	F16L 27/06
(31) 07.05.2009	(96) 19.09.2011
(33) ES	(96) 11757649.6
(86) PCT/EP2010/056152	(73) De Dietrich Process Systems GmbH, 55122 Mainz, DE
(87) WO 2010/128098	(72) DIETL, Steffen, 55546 Hackenheim, DE
(74) Traplová Hakr Kubát, advokátní a patentová kancelář, Ing. Jan Kubát, patentový zástupce, Přístavní 24, Praha 7, 17000	(54) Spojení trubek
	(32) 102010050720
	(31) 08.11.2010
	(33) DE
	(86) PCT/EP2011/066243
	(87) WO 2012/062503
	(74) PATENTSERVIS Praha a.s., Na Podkovce 281/10, Praha 4, Podolí, 14700
(97) EP 2597279	
(47) 04.08.2021	
(97) 29.05.2013	
(51) F01N 3/20	(2006.01)
F01N 3/035	(2006.01)
F01N 13/02	(2010.01)
(96) 22.11.2011	
(96) 11009222.8	
(73) DEUTZ Aktiengesellschaft, 51149 Köln, DE	(97) EP 2691355
(72) Schraml, Stephan, Dr., 53639 Königswinter, DE	(47) 25.08.2021
Roos, Meike, Dr., 63654 Büdingen, DE	(97) 04.10.2012
Müller, Markus, Dr., 51467 Bergisch-Gladbach, DE	(51) C05F 11/08
(54) Zařízení a způsob čištění výfukových plynů vznětových motorů	C05F 11/00
(74) Traplová Hakr Kubát, advokátní a patentová kancelář, Ing. Jan Kubát, patentový zástupce, Přístavní 24, Praha 7, 17000	C05F 3/00
	C05F 7/00
	B01J 19/00
	B01J 2/00
	B01J 2/12
	C05D 3/00
	C05D 9/02
	C05C 3/00
	C05G 5/00
	C05G 5/12
(97) EP 2601477	(96) 28.03.2012
(47) 22.09.2021	(96) 12765512.4
(97) 09.02.2012	(73) Anuvia Plant Nutrients Holdings Inc., Winter Garden, FL 34787, US
(51) G01N 23/2251	(72) DAHMS, Gary, L., Soda Springs, ID 83276, US
G02B 21/00	CARR, James, P., Bradenton, FL 34212, US
G02B 21/36	BURNHAM, Jeffrey, C., Beech Island, SC 29842, US
H01J 37/22	JARRETT, Barry, R., Olive Branch, MS 38654, US
H01J 37/28	(54) Vysoce hodnotná organicky obohacená anorganická hnojiva
(96) 02.08.2011	(32) 201161468157 P, 201161569007 P, 201261615258 P
(96) 11815181.0	(31) 28.03.2011, 09.12.2011, 24.03.2012
(73) Oxford Instruments America, Inc., Concord, MA 01742, US	(33) US, US, US
(72) MOORE, Thomas, Dallas, TX 75238, US	
HARTFIELD, Cheryl, Dallas, TX 75238, US	
MAGEL, Gregory, Dallas, TX 75238, US	
(54) Způsob získávání současně vytvářených a překrývajících se optických obrazů a obrazů svazku nabitých částic	
(32) 369864 P	

(86) PCT/US2012/030895		<i>A61M 15/06</i>	(2006.01)
(87) WO 2012/135317		<i>B65D 83/48</i>	(2006.01)
(74) ŽOVICOVÁ & ŽOVIC IP, s.r.o., Záhradnícka 36, Bratislava, 82108		<i>B65D 83/14</i>	(2006.01)
<hr/>			
(97) EP 2736837		(96) 25.03.2014	
(47) 29.09.2021		(96) 14712749.2	
(97) 31.01.2013		(73) Kind Consumer Limited, London, EC1R 5AR, GB	
(51) <i>B82B 1/00</i>	(2006.01)	(72) HEARN, Alex, London Greater London EC1R 5BX, GB	
<i>B01J 23/72</i>	(2006.01)	GUPTA, Ritika, London Greater London EC1R 5AR, GB	
<i>C01B 32/00</i>	(2017.01)	GONZALEZ CAMPOS, Rene Mauricio, London Greater London NW6 7UN, GB	
<i>H01M 4/04</i>	(2006.01)	NYEIN, Khine Zaw, Harrow Middlesex HA2 0FE, GB	
<i>C01B 33/029</i>	(2006.01)	(54) Tlaková doplňovací nádoba s výstupním ventilem	
<i>B01J 21/18</i>	(2006.01)	(32) 201305485	
<i>B01J 37/02</i>	(2006.01)	(31) 26.03.2013	
(96) 24.07.2012		(33) GB	
(96) 12817748.2		(86) PCT/GB2014/050936	
(73) OneD Material, Inc., Palo Alto, CA 94304, US		(87) WO 2014/155090	
(72) CAO, Wanqing, Cupertino, California 95014, US		(74) ŽOVICOVÁ & ŽOVIC IP, s.r.o., Záhradnícka 36, Bratislava, 82108	
(72) ROBBINS, Virginia, Los Gatos, California 95033, US		<hr/>	
(72) ZHU, Yimin, Union City, California 94538, US		(97) EP 2978688	
(54) Způsob výroby křemíkových nanodrátů		(47) 28.07.2021	
(32) 201161511826 P		(97) 02.10.2014	
(31) 26.07.2011		(51) <i>B65D 83/42</i>	(2006.01)
(33) US		<i>A24F 47/00</i>	(2020.01)
(86) PCT/US2012/047979		<i>A61M 15/00</i>	(2006.01)
(87) WO 2013/016339		<i>A61M 15/06</i>	(2006.01)
(74) ŽOVICOVÁ & ŽOVIC IP, s.r.o., Záhradnícka 36, Bratislava, 82108		<i>B65D 83/48</i>	(2006.01)
<hr/>			
(97) EP 2831014		<i>B65D 83/14</i>	(2006.01)
(47) 21.07.2021		(96) 25.03.2014	
(97) 03.10.2013		(96) 14712751.8	
(51) <i>C04B 28/02</i>	(2006.01)	(73) Kind Consumer Limited, London EC1R 5AR, GB	
(96) 29.03.2013		(72) HEARN, Alex, London Greater London EC1R 5BX, GB	
(96) 13716856.3		GUPTA, Ritika, London Greater London EC1R 5AR, GB	
(73) Van Nieuwpoort Beheer B.V., 2800 AC Gouda, NL		GONZALEZ CAMPOS, Rene Mauricio, London Greater London NW6 7UN, GB	
(72) VAN MECHELEN, Dirk Maria Alfons Jules, B-2830 Tisselt, BE		NYEIN, Khine Zaw, Harrow Middlesex HA2 0FE, GB	
(72) VERMEULEN, Edwin Menno Michaël, NL-2408 HL Alphen Aan De Rijn, NL		(54) Tlaková doplňovací nádoba s výstupním ventilem	
(54) Způsob přípravy betonu, malty nebo injektážní malty za použití lignitového popílku a beton, malta nebo injektážní malta získatelné tímto způsobem		(32) 201305486	
(32) 2008574		(31) 26.03.2013	
(31) 30.03.2012		(33) GB	
(33) NL		(86) PCT/GB2014/050938	
(86) PCT/NL2013/050236		(87) WO 2014/155092	
(87) WO 2013/147607		(74) ŽOVICOVÁ & ŽOVIC IP, s.r.o., Záhradnícka 36, Bratislava 82108	
(74) PATENTSERVIS Praha a.s., Na Podkovce 281/10, Praha 4, Podolí, 14700		<hr/>	
<hr/>			
(97) EP 2958086		(97) EP 3047188	
(47) 01.09.2021		(47) 02.06.2021	
(97) 23.12.2015		(97) 15.01.2015	
(51) <i>G06F 21/32</i>	(2013.01)	(51) <i>F16L 21/04</i>	(2006.01)
<i>G06F 21/35</i>	(2013.01)	<i>F16L 21/08</i>	(2006.01)
<i>G06F 16/245</i>	(2019.01)	(96) 09.07.2014	
<i>G06F 16/93</i>	(2019.01)	(96) 14747313.6	
<i>G06T 7/73</i>	(2017.01)	(73) Crane Limited, Hitchin, Hertfordshire SG4 0UD, GB	
<i>G07C 9/25</i>	(2020.01)	(72) SHOWKATHALI, Asif Hassan, Letchworth, Hertfordshire SG6 4XS, GB	
<i>G02B 17/00</i>	(2006.01)	REX, Brian, Hitchin Hertfordshire SG5 2HH, GB	
<i>G06F 1/16</i>	(2006.01)	(54) Trubicové spojení	
(96) 16.06.2015		(32) 201312284	
(96) 15172242.8		(31) 09.07.2013	
(73) OVD Kinegram AG, 6300 Zug, CH		(33) GB	
(72) KARRER WALKER, Reto, 6314 Unterägeri, CH		(86) PCT/EP2014/064771	
(72) SCHILLING, Andreas, 6332 Hagendorn (ZG), CH		(87) WO 2015/004215	
(54) Způsob kontroly bezpečnostního dokumentu		(74) Všetěčka Zelený Švorčík a partneři, advokátní a patentová kancelář, JUDr. Michal Havlík, Hálkova 1406/2, Praha 2, Nové Město, 12000	
(32) 102014108578		<hr/>	
(31) 18.06.2014		(97) EP 3076967	
(33) DE		(47) 28.07.2021	
(74) Čermák a spol., JUDr. Karel Čermák Ph.D., LL.M., advokát, Elišky Peškové 735/15, Praha 5, Smíchov, 15000		(97) 11.06.2015	
<hr/>			
(97) EP 2978687		(51) <i>A61K 31/437</i>	(2006.01)
(47) 11.08.2021		<i>A61K 31/4985</i>	(2006.01)
(97) 02.10.2014		<i>C07D 241/36</i>	(2006.01)
(51) <i>B65D 83/42</i>	(2006.01)	<i>A61K 31/5383</i>	(2006.01)
<i>A24F 47/00</i>	(2020.01)	<i>A61P 25/18</i>	(2006.01)
		<i>A61K 9/52</i>	(2006.01)
		<i>A61K 45/06</i>	(2006.01)
		(96) 03.12.2014	
		(96) 14867061.5	
		(73) Intra-Cellular Therapies, Inc., New York, NY 10016, US	

- (72) VANOVER, Kimberly, New York, New York 10016, US
LI, Peng, New York, New York 10016, US
MATES, Sharon, New York, New York 10016, US
DAVIS, Robert, New York, New York 10016, US
WENNOGLE, Lawrence P., New York, New York 10016, US
- (54) **Způsob léčby reziduálních fází schizofrenie**
- (32) 201361911416 P, 201461925607 P, 201461975702 P, 201462032326 P
(31) 03.12.2013, 09.01.2014, 04.04.2014, 01.08.2014
(33) US, US, US, US
(86) PCT/US2014/068443
(87) WO 2015/085004
(74) PATENTSERVIS Praha a.s., Na Podkovce 281/10, Praha 4, Podolí, 14700
-
- (97) **EP 3081680**
(47) 06.10.2021
(97) 19.10.2016
(51) **D04B 1/02** (2006.01)
(96) 23.03.2016
(96) 16161822.8
(73) Precision Fukuhara Works, Ltd., Kobe-shi Hyogo 651-2242, JP
(72) Onishi, Yasushi, Kobe-shi, Hyogo 651-2242, JP
(54) **Způsob pletení jedolnicního žakárového vzoru a kompozitní pletenina získaná tímto způsobem**
- (32) 2015084662
(31) 17.04.2015
(33) JP
(74) FISCHER IP s.r.o., Na hrobcí 294/5, Praha 2, Nové Město, 12800
-
- (97) **EP 3083233**
(47) 14.07.2021
(97) 25.06.2015
(51) **A61L 27/18** (2006.01)
A61L 27/50 (2006.01)
A61L 27/56 (2006.01)
A61L 31/06 (2006.01)
A61L 31/14 (2006.01)
A61L 15/26 (2006.01)
A61L 15/42 (2006.01)
B32B 5/02 (2006.01)
B32B 5/26 (2006.01)
B32B 7/12 (2006.01)
B29C 48/00 (2019.01)
B29C 48/14 (2019.01)
- (96) 17.12.2014
(96) 14872209.3
(73) Nurami Medical Ltd, 1603610 Nazareth, IL
(72) NSEIR MANASSA, Nora, 3505361 Haifa, IL
BAHAR, Amir, 3603302 Kiryat-Tivon, IL
(54) **Vícevrstevná matrice nahrazující tkáň a její použití**
- (32) 201361916829 P
(31) 17.12.2013
(33) US
(86) PCT/IL2014/051109
(87) WO 2015/092797
(74) PatentEnter s.r.o., Koliště 1965/13a, Brno, Černá Pole, 60200
-
- (97) **EP 3090811**
(47) 28.07.2021
(97) 09.11.2016
(51) **B05D 7/00** (2006.01)
B05D 7/06 (2006.01)
B27M 1/08 (2006.01)
B29C 64/188 (2017.01)
- (96) 22.03.2016
(96) 16161700.6
(73) SCM Group S.p.A., 47900 Rimini, IT
(72) TIEZZI, Giovanni, 53048 Sinalunga (SI), IT
(54) **Obráběcí centrum**
- (32) UB20150007
(31) 23.03.2015
(33) IT
(74) Kania, Sedlák, Smola, s.r.o., Mendlovo náměstí 907/1a, Brno, Staré Brno, 60300
-
- (97) **EP 3102613**
(47) 09.06.2021
- (97) 13.08.2015
(51) **C07K 19/00** (2006.01)
A61K 38/43 (2006.01)
A61P 31/06 (2006.01)
A61K 39/04 (2006.01)
- (96) 04.02.2015
(96) 15746012.2
(73) Polybatics Limited, Palmerston North 4474, NZ
(72) REHM, Bernd Helmut Adam, Palmerston North 4474, NZ
(54) **Polymerní částice a jejich použití**
- (32) 62068214
(31) 04.02.2014
(33) NZ
(86) PCT/NZ2015/050008
(87) WO 2015/119512
(74) PatentEnter s.r.o., Koliště 1965/13a, Brno, Černá Pole, 60200
-
- (97) **EP 3122752**
(47) 25.08.2021
(97) 01.10.2015
(51) **C07D 487/04** (2006.01)
C07H 19/06 (2006.01)
C07H 19/14 (2006.01)
A61K 31/7064 (2006.01)
A61K 31/7076 (2006.01)
A61P 1/16 (2006.01)
- (96) 26.03.2015
(96) 15715934.4
(73) Merck Sharp & Dohme Corp., Rahway, NJ 07065-0907, US
(72) GIRIJAVALLABHAN, Vinay, M., Rahway, New Jersey 07065-0907, US
OLSEN, David, B., West Point, Pennsylvania 19486, US
ZHANG, Zhibo, Beijing 100176, CN
FU, Jianmin, Beijing 100176, CN
TANG, Bing-Yu, Beijing 100176, CN
(54) **4'-Substituované nukleozidové deriváty jako inhibitory HIV reverzní transkriptázy**
- (32) PCT/CN2014/074294
(31) 28.03.2014
(33) CN
(86) PCT/US2015/022621
(87) WO 2015/148746
(74) PATENTSERVIS Praha a.s., Na Podkovce 281/10, Praha 4, Podolí, 14700
-
- (97) **EP 3129256**
(47) 06.10.2021
(97) 15.10.2015
(51) **B60N 2/02** (2006.01)
(96) 09.04.2015
(96) 15776213.9
(73) Innovative Biomechanical Solutions LLC, Indianapolis, IN 46278, US
(72) MEYER, Daniel Christopher, Plainfield, IN 46168, US
(54) **Sedadlový systém a způsob sezení ve vozidle pro snížení únavy při dynamickém pohybu ovládacího prvku**
- (32) 201414249090
(31) 09.04.2014
(33) US
(86) PCT/US2015/025021
(87) WO 2015/157481
(74) ŽOVICOVÁ & ŽOVIC IP, s.r.o., Záhradnícka 36, Bratislava, 82108
-
- (97) **EP 3143809**
(47) 07.07.2021
(97) 19.11.2015
(51) **H04W 56/00** (2009.01)
H04L 5/00 (2006.01)
- (96) 06.05.2015
(96) 15724183.7
(73) Telefonaktiebolaget LM Ericsson (publ), 164 83 Stockholm, SE
(72) AXMON, Joakim, S-216 31 Limhamn, SE
BERGSTRÖM, Mattias, S-192 70 Sollentuna, SE
KAZMI, Muhammad, S-174 64 Sunbyberg, SE
(54) **Zpracování buněk sdružených se skupinami časového posunu v bezdrátovém komunikačním systému**
- (32) 201461991966 P, 201461991912 P, 201462000027 P, 201514593568
(31) 12.05.2014, 12.05.2014, 19.05.2014, 09.01.2015
(33) US, US, US, US

(86)	PCT/EP2015/059890		<i>C11B 3/14</i>	(2006.01)
(87)	WO 2015/173079		<i>A23L 33/16</i>	(2016.01)
(74)	KOREJZOVA LEGAL v.o.s., JUDr. Petra Sauvage de Brantes, Korunní 810/104, Praha 10, Vinohrady, 10100		<i>A61K 33/08</i>	(2006.01)
			<i>A61P 1/04</i>	(2006.01)
(97)	EP 3144001		01.10.2015	
(47)	11.08.2021		15847073.2	
(97)	22.03.2017		(73) Beyond Oil Ltd., Kibbutz Yifat 3658300, IL	
(51)	<i>A61K 31/198</i>	(2006.01)	(72) Or, Pinhas, Kibbutz Yifat 3658300, IL	
	<i>A61K 31/7076</i>	(2006.01)	(54) Kompozice pro snížení kyseliny	
	<i>A61P 3/10</i>	(2006.01)	(32) 201462058726 P	
	<i>A61P 5/50</i>	(2006.01)	(31) 02.10.2014	
	<i>A61K 38/28</i>	(2006.01)	(33) US	
	<i>A61K 38/05</i>	(2006.01)	(86) PCT/IL2015/050986	
(96)	06.09.2016		(87) WO 2016/051412	
(96)	16187342.7		(74) Všetečka Zelený Švorčík a partneři, advokátní a patentová kancelář, JUDr. Michal Havlík, Hálkova 1406/2, Praha 2, Nové Město, 12000	
(73)	Alltech, Inc., Nicholasville, KY 40356, US			
(72)	POWER, Ronan, Lexington, KY 40515, US LAN, Zi-Jian, Lexington, KY 40514, US		(97) EP 3205194	
(54)	Kompozice selenoorganických sloučenin a způsoby jejich použití		(47) 29.09.2021	
(32)	201514855128		(97) 16.08.2017	
(31)	15.09.2015		(51) <i>A01B 73/02</i>	(2006.01)
(33)	US		<i>A01B 73/04</i>	(2006.01)
(74)	Traplová Hakr Kubát, advokátní a patentová kancelář, Ing. Jan Kubát, patentový zástupce, Přístavní 24, Praha 7, 17000		(96) 01.02.2017	
			(96) 17154188.1	
(97)	EP 3188747		(73) PÖTTINGER Landtechnik GmbH, 4710 Grieskirchen, AT	
(47)	08.09.2021		(72) Preimeß, Hans-Jörg, 9811 Lendorf, AT	
(97)	10.03.2016		(54) Zemědělské nářadí se sklápěním rámem	
(51)	<i>A61K 38/26</i>	(2006.01)	(32) 202016000649 U	
	<i>C07K 14/605</i>	(2006.01)	(31) 02.02.2016	
	<i>A61P 25/00</i>	(2006.01)	(33) DE	
(96)	25.08.2015		(74) Rott, Růžička & Guttman a spol., Vyskočilova 1566, Praha 4, Michle, 14000	
(96)	15757548.1			
(73)	Invex Therapeutics Ltd, Subiaco, Perth WA 6008, AU		(97) EP 3209732	
(72)	SINCLAIR, Alex, Edgbaston Birmingham West Midlands B15 2TT, GB		(47) 04.08.2021	
(54)	Léčba zvýšeného nitrolebního tlaku		(97) 07.04.2016	
(32)	201415598		(51) <i>A61K 31/44</i>	(2006.01)
(31)	03.09.2014		<i>A61K 31/4418</i>	(2006.01)
(33)	GB		<i>A61P 9/10</i>	(2006.01)
(86)	PCT/GB2015/052453		<i>A61P 11/06</i>	(2006.01)
(87)	WO 2016/034851		(96) 28.09.2015	
(74)	ŽOVICOVÁ & ŽOVIC IP, s.r.o., Záhradnícka 36, Bratislava, 82108		(96) 15846300.0	
			(73) The Scripps Research Institute, La Jolla, CA 92037, US	
(97)	EP 3194667		(72) ROBERTS, Edward, Fallbrook, CA 92028, US	
(47)	13.10.2021		ROSEN, Hugh, La Jolla, CA 92037, US	
(97)	24.03.2016		URBANO, Mariangela, Del Mar, CA 92014, US	
(51)	<i>E03C 1/182</i>	(2006.01)	GUERRERO, Miguel, A., San Diego, CA 92122, US	
	<i>E03C 1/22</i>	(2006.01)	(54) Modulátory receptoru sfingosin-1-fosfátu k léčbě kardiopulmonálních poruch	
	<i>E03C 1/23</i>	(2006.01)	(32) 201462056946 P	
	<i>E03C 1/262</i>	(2006.01)	(31) 29.09.2014	
(96)	15.09.2015		(33) US	
(96)	15771507.9		(86) PCT/US2015/052611	
(73)	Schock GmbH, 94209 Regen, DE		(87) WO 2016/053855	
(72)	PROBST, Alois, 94209 Regen, DE		(74) PatentEnter s.r.o., Koliště 1965/13a, Brno, Černá Pole, 60200	
(54)	Odtokové zařízení a dřež s takovým odtokovým zařízením			
(32)	102014013832		(97) EP 3212433	
(31)	15.09.2014		(47) 21.07.2021	
(33)	DE		(97) 06.05.2016	
(86)	PCT/EP2015/001847		(51) <i>B60B 3/04</i>	(2006.01)
(87)	WO 2016/041636		<i>B60B 23/08</i>	(2006.01)
(74)	Traplová Hakr Kubát, advokátní a patentová kancelář, Ing. Jan Kubát, patentový zástupce, Přístavní 24, Praha 7, 17000		(96) 27.10.2015	
			(96) 15797007.0	
			(73) ThyssenKrupp Carbon Components GmbH, 01723 Wilsdruff STT Kesselsdorf, DE	
(97)	EP 3200598		(72) WERNER, Jens, 01640 Coswig, DE	
(47)	12.05.2021		KÖHLER, Christian, 01099 Dresden, DE	
(97)	07.04.2016		MÄKE, Sandro, 01796 Dohma, DE	
(51)	<i>A61K 33/00</i>	(2006.01)	DRESSLER, Michael, 01159 Dresden, DE	
	<i>A23D 9/007</i>	(2006.01)	HEILMANN, Christian, 01127 Dresden, DE	
	<i>A23D 9/013</i>	(2006.01)	FRANKE, Florian, 01127 Dresden, DE	
	<i>A61K 33/06</i>	(2006.01)	(54) Kolo vozidla se spojem mezi ráfkem kola a diskem kola a způsob k jeho výrobě	
	<i>A61K 33/24</i>	(2019.01)	(32) 102014115591, 102014115593	
	<i>A61K 33/26</i>	(2006.01)	(31) 27.10.2014, 27.10.2014	
	<i>A61K 33/32</i>	(2006.01)	(33) DE, DE	
	<i>C11B 3/00</i>	(2006.01)		
	<i>C11B 3/10</i>	(2006.01)		

(86) PCT/DE2015/100452
(87) WO 2016/066161
(74) Všeťečka Zelený Švorčík a partneři, advokátní a patentová kancelář, JUDr. Michal Havlík, Hálkova 1406/2, Praha 2, Nové Město, 12000

(97) **EP 3223675**
(47) 29.09.2021
(97) 02.06.2016
(51) **A47L 13/58** (2006.01)
(96) 23.11.2015
(96) 15798105.1
(73) Carl Freudenberg KG, 69469 Weinheim, DE
(72) DINGERT, Uwe, 69518 Abtsteinach, DE
(54) **Odvodňovací zařízení pro zvlhčovací čisticí ústrojí a předem namontovatelnou jednotku, která obsahuje odvodňovací zařízení**
(32) 102014017559
(31) 28.11.2014
(33) DE
(86) PCT/EP2015/077305
(87) WO 2016/083281
(74) Traplová Hadr Kubát, advokátní a patentová kancelář, Ing. Jan Kubát, patentový zástupce, Přístavní 24, Praha 7, 17000

(97) **EP 3237659**
(47) 08.09.2021
(97) 30.06.2016
(51) **D03D 13/00** (2006.01)
D03D 15/513 (2021.01)
D03D 11/00 (2006.01)
D03D 15/43 (2021.01)
(96) 21.12.2015
(96) 15832816.1
(73) EUROPROTECT FRANCE SA, 88000 Epinal, FR
(72) CHATARD, Sébastien, 69005 Lyon, FR
(54) **Textil k výrobě ohnivzdorných oděvů**
(32) 1463264
(31) 23.12.2014
(33) FR
(86) PCT/FR2015/053699
(87) WO 2016/102873
(74) Kania, Sedlák, Smola, s.r.o., Mendlovo náměstí 907/1a, Brno, Staré Brno, 60300

(97) **EP 3237720**
(47) 08.09.2021
(97) 30.06.2016
(51) **E21B 17/00** (2006.01)
B65D 59/00 (2006.01)
F16L 57/00 (2006.01)
(96) 18.12.2015
(96) 15823358.5
(73) Vallourec Oil and Gas France, 59620 Aulnoye-Aymeries, FR
(72) AGUILAR MENDEZ, José Antonio, 94240 Veracruz, MX
MAGALLANES MONTALVO, Gerardo Manuel, 91779 Veracruz, MX
BOUSBAINE, Karim, 25490 Badevel, FR
(54) **Flexibilní chránič vnitřního/vnějšího závitového konce trubky**
(32) 1463225
(31) 23.12.2014
(33) FR
(86) PCT/FR2015/053632
(87) WO 2016/102847
(74) PATENTSERVIS Praha a.s., Na Podkovce 281/10, Praha 4, Podolí, 14700

(97) **EP 3241501**
(47) 28.07.2021
(97) 07.07.2016
(51) **A61B 17/072** (2006.01)
A61B 17/29 (2006.01)
A61B 17/00 (2006.01)
(96) 30.12.2015
(96) 15875260.0
(73) Touchstone International Medical Science Co., Ltd., Suzhou Jiangsu 215123, CN
(72) CHEN, Wangdong, Suzhou Jiangsu 215021, CN
SHU, Tuo, Suzhou Jiangsu 215021, CN
YE, Yanping, Suzhou Jiangsu 215021, CN

(54) **Zařízení pro sešívání a řezání endoskopické chirurgii**
(32) 201410843677, 201420859250 U
(31) 30.12.2014, 30.12.2014
(33) CN, CN
(86) PCT/CN2015/099932
(87) WO 2016/107584
(74) Čermák a spol., JUDr. Karel Čermák Ph.D., LL.M., advokát, Elišky Peškové 735/15, Praha 5, Smíchov, 15000

(97) **EP 3242069**
(47) 11.08.2021
(97) 08.11.2017
(51) **F16N 11/10** (2006.01)
F01M 13/04 (2006.01)
(96) 04.05.2016
(96) 16168435.2
(73) Poly-clip System GmbH & Co. KG, 65795 Hattersheim, DE
(72) Münker, Udo, 63505 Langenselbold, DE
(54) **Kartušové zařízení pro mazání stroje**
(74) Rott, Růžička & Guttman a spol., Vyskočilova 1566, Praha 4, Michle, 14000

(97) **EP 3247558**
(47) 02.06.2021
(97) 28.07.2016
(51) **B32B 17/10** (2006.01)
B60J 1/00 (2006.01)
B60R 16/023 (2006.01)
H03K 17/96 (2006.01)
(96) 15.01.2016
(96) 16700818.4
(73) SAINT-GOBAIN GLASS FRANCE, 92400 Courbevoie, FR
(72) WEBER, Patrick, 52477 Alsdorf, DE
DROSTE, Stefan, 52134 Herzogenrath, DE
(54) **Vrstvená tabule s kapacitní spínací oblastí**
(32) 15151763
(31) 20.01.2015
(33) EP
(86) PCT/EP2016/050789
(87) WO 2016/116372
(74) Všeťečka Zelený Švorčík a partneři, advokátní a patentová kancelář, JUDr. Michal Havlík, Hálkova 1406/2, Praha 2, Nové Město, 12000

(97) **EP 3259293**
(47) 04.08.2021
(97) 25.08.2016
(51) **C08G 18/00** (2006.01)
C08G 18/18 (2006.01)
C08G 101/00 (2006.01)
C08J 9/02 (2006.01)
C08J 9/12 (2006.01)
C08J 9/00 (2006.01)
(96) 17.02.2016
(96) 16704673.9
(73) BASF SE, 67056 Ludwigshafen, DE
HAGEN, Torsten, 45257 Essen, DE
MENON, Sindhu, 200135 Pudong, CN
KRÄMER, Roland, 200120 Pudong, CN
BOOS, Jürgen, 48531 Nordhorn, DE
HUPKA, Florian, 40589 Düsseldorf, DE
(54) **Tepeľně odolné pěnové hmoty na bázi izokyanátu s vysokou protipožární odolností**
(32) 15155888
(31) 20.02.2015
(33) EP
(86) PCT/EP2016/053371
(87) WO 2016/131874
(74) Všeťečka Zelený Švorčík a partneři, advokátní a patentová kancelář, JUDr. Otakar Švorčík, Hálkova 1406/2, Praha 2, Nové Město, 12000

(97) **EP 3262190**
(47) 01.09.2021
(97) 01.09.2016
(51) **C12Q 1/68** (2018.01)
(96) 24.02.2016
(96) 16710678.0

(73) Ruprecht-Karls-Universität Heidelberg, 69117 Heidelberg, DE
(72) BURWINKEL, Barbara, 69115 Heidelberg, DE
YANG, Rongxi, 69117 Heidelberg, DE
SCHNEEWEISS, Andreas, 69226 Nußloch, DE
(54) **Panel biomarkerů pro detekci rakoviny**
(32) 15156389
(31) 24.02.2015
(33) EP
(86) PCT/EP2016/053813
(87) WO 2016/135168
(74) ŽOVICOVÁ & ŽOVIC IP, s.r.o., Záhradnícka 36, Bratislava, 82108

(97) **EP 3271594**
(47) 22.09.2021
(97) 22.09.2016
(51) **F16B 2/24** (2006.01)
F16B 5/02 (2006.01)
F16B 41/00 (2006.01)
(96) 10.03.2016
(96) 16710126.0
(73) Bombardier Transportation GmbH, 10785 Berlin, DE
(72) SCHUBERT, Mirko, 01157 Dresden, DE
LINDNER, Jens, 01309 Dresden, DE
(54) **Systém spojů pro kompenzaci tolerancí mezi konstrukčními díly vyplývajícími z výroby a/nebo montáže**
(32) 102015204729
(31) 16.03.2015
(33) DE
(86) PCT/EP2016/055088
(87) WO 2016/146466
(74) PATENTSERVIS Praha a.s., Na Podkovce 281/10, Praha 4, Podolí, 14700

(97) **EP 3281022**
(47) 28.07.2021
(97) 13.10.2016
(51) **G01R 27/08** (2006.01)
G01R 31/42 (2006.01)
(96) 08.04.2016
(96) 16715527.4
(73) Weidmüller Interface GmbH & Co. KG, 32758 Detmold, DE
(72) PAIZ GATICA, Carlos, 32760 Detmold, DE
SCHINDLER, Rico, 32457 Porta Westfalica, DE
(54) **Elektrická sestava, jakož i měřicí obvod a způsob měření ke sledování součástí elektrické sestavy**
(32) 102015105354, 102015109285
(31) 09.04.2015, 11.06.2015
(33) DE, DE
(86) PCT/EP2016/057823
(87) WO 2016/162517
(74) Všetěčka Zelený Švorčík a partneři, advokátní a patentová kancelář, JUDr. Otakar Švorčík, Hálkova 1406/2, Praha 2, Nové Město, 12000

(97) **EP 3287142**
(47) 04.08.2021
(97) 28.02.2018
(51) **A61K 39/395** (2006.01)
C12N 15/11 (2006.01)
C07K 16/40 (2006.01)
(96) 06.04.2012
(96) 17191208.2
(73) University of Leicester, Leicester LE1 7RH, GB
Omeros Corporation, Seattle, WA 98119, US
(72) DEMOPULOS, Gregory A., Mercer Island, WA 98040, US
DUDLER, Tom, Bellevue, WA 98005, US
SCHWAEUBLE, Hans-Wilhelm, Mountsorrel, Leicestershire LE12 7AF, GB
(54) **Způsoby pro léčení stavů asociovaných s masp-2-dependentní aktivací komplementu**
(32) 201161473698 P
(31) 08.04.2011
(33) US
(74) PatentEnter s.r.o., Koliště 1965/13a, Brno, Černá Pole, 60200

(97) **EP 3288295**
(47) 21.07.2021
(97) 28.02.2018

(51) **H04S 7/00** (2006.01)
H04R 1/24 (2006.01)
H04R 19/01 (2006.01)
H04R 1/02 (2006.01)
H04R 5/02 (2006.01)
(96) 29.03.2012
(96) 17191635.6
(73) Kaetel Systems GmbH, 80809 Munich, DE
(72) Kaetel, Klaus, 80637 München, DE
(54) **Způsob renderování zvukové scény**
(32) 201161469436 P
(31) 30.03.2011
(33) US
(74) KANIA, SEDLÁK, SMOLA, s.r.o., Mendlovo náměstí 907/1a, Brno, Staré Brno, 60300

(97) **EP 3302471**
(47) 25.08.2021
(97) 08.12.2016
(51) **A61K 31/4439** (2006.01)
C07D 317/02 (2006.01)
C07D 317/06 (2006.01)
C07D 487/04 (2006.01)
C07D 401/14 (2006.01)
C07D 401/06 (2006.01)
C07D 403/06 (2006.01)
C07D 403/12 (2006.01)
C07D 231/56 (2006.01)
C07D 471/14 (2006.01)
(96) 27.05.2016
(96) 16804153.1
(73) Eisai R&D Management Co., Ltd., Tokyo 112-8088, JP
(72) BOCK, Mark, Boston, Massachusetts 02116-5296, US
HAO, Ming-Hong, Quincy, Massachusetts 02171, US
KORPAL, Manav, Winchester, Massachusetts 01890, US
NYAVANANDI, Vijay Kumar, Hyderabad Andhra Pradesh 500049, IN
PUYANG, Xiaoling, Cambridge, Massachusetts 02139, US
SAMAJDAR, Susanta, Bangalore Kamataka 560078, IN
SMITH, Peter Gerard, Arlington, Massachusetts 02474, US
WANG, John, Andover, Massachusetts 01810, US
ZHENG, Guo Zhu, Lexington, Massachusetts 02420, US
ZHU, Ping, Boxborough, Massachusetts 01719, US
(54) **Tetrasubstituované alkenové sloučeniny a jejich použití**
(32) 201562168529 P, 201562168581 P, 201562269745 P
(31) 29.05.2015, 29.05.2015, 18.12.2015
(33) US, US, US
(86) PCT/US2016/034782
(87) WO 2016/196346
(74) Traplová Hakr Kubát, advokátní a patentová kancelář, Ing. Jan Kubát patentový zástupce, Přístavní 24, Praha 7, 17000

(97) **EP 3305785**
(47) 25.08.2021
(97) 08.12.2016
(51) **C07D 471/04** (2006.01)
A61K 31/519 (2006.01)
A61K 31/5377 (2006.01)
A61K 31/5386 (2006.01)
A61K 31/541 (2006.01)
A61K 31/55 (2006.01)
A61K 31/551 (2006.01)
A61K 31/553 (2006.01)
A61P 9/10 (2006.01)
A61P 11/00 (2006.01)
A61P 19/02 (2006.01)
A61P 25/28 (2006.01)
A61P 29/00 (2006.01)
A61P 35/00 (2006.01)
A61P 43/00 (2006.01)
C07D 519/00 (2006.01)
(96) 27.05.2016
(96) 16803266.2
(73) Teijin Pharma Limited, Tokyo 100-0013, JP
(72) MIZUNO, Tsuyoshi, Tokyo 100-0013, JP
SHIMADA, Tomohiro, Tokyo 100-0013, JP
UNOKI, Gen, Tokyo 100-0013, JP

EBISAWA, Masaru, Tokyo 100-0013, JP	(31)	13.07.2015	
TAKEUCHI, Susumu, Tokyo 100-0013, JP	(33)	IT	
MINAMIZONO, Kunio, Tokyo 100-0013, JP	(86)	PCT/EP2016/066445	
SASAKI, Kosuke, Tokyo 100-0013, JP	(87)	WO 2017/009295	
YOKOSAKA, Takuya, Tokyo 100-0013, JP	(74)	FISCHER IP s.r.o., Na hrobci 294/5, Praha 2, Nové Město, 12800	
IGARASHI, Junji, Tokyo 100-0013, JP			
MARUYAMA, Akinobu, Tokyo 100-0013, JP	(97)	EP 3326888	
TAKAHASHI, Hiroshi, Tokyo 100-0013, JP	(47)	25.08.2021	
HORIE, Kyohei, Tokyo 100-0013, JP	(97)	30.05.2018	
SAKAI, Yuri, Tokyo 100-0013, JP	(51)	B61L 15/00	(2006.01)
(54) Pyrido[3,4-d] pyrimidinový derivát a jeho farmaceuticky přijatelná sůl		G01M 17/08	(2006.01)
(32) 2015110684		G01R 31/00	(2006.01)
(31) 29.05.2015		B61L 27/00	(2006.01)
(33) JP	(96)	21.11.2017	
(86) PCT/JP2016/065770	(96)	17202928.2	
(87) WO 2016/194831	(73)	Bombardier Transportation GmbH, 10785 Berlin, DE	
(74) PATENTSERVIS Praha a.s., Na Podkovce 281/10, Praha 4, Podolí, 14700	(72)	Villa, Giovanna, 17100 Savona, IT	
		Rössling, Stefan, 68305 Mannheim, DE	
(97) EP 3307439	(54) Testovací zařízení a způsob testování interoperability kolejových vozidel		
(47) 21.07.2021	(32) 201619799		
(97) 15.12.2016	(31) 23.11.2016		
(51) B02C 1/10	(33) GB		
B02C 1/02	(74) PATENTSERVIS Praha a.s., Na Podkovce 281/10, Praha 4, Podolí, 14700		
B02C 1/04			
(96) 09.06.2016			
(96) 16808278.2	(97) EP 3327055		
(73) Iafrate, John A., Apopka, FL 32712, US	(47) 15.09.2021		
(72) Iafrate, John A., Clermont, FL 34711, US	(97) 30.05.2018		
(54) Systém a způsob pro minimalizaci jemného materiálu vznikajícího při drcení lámavého materiálu	(51) C08G 18/48	(2006.01)	
(32) 201562173042 P	C08G 18/66	(2006.01)	
(31) 09.06.2015	C08G 18/76	(2006.01)	
(33) US	C08G 18/32	(2006.01)	
(86) PCT/US2016/036681	C08G 18/42	(2006.01)	
(87) WO 2016/201093	C08G 18/44	(2006.01)	
(74) PatentEnter s.r.o., Koliště 1965/13a, Brno, Černá Pole, 60200	C08L 73/00	(2006.01)	
	F16J 15/10	(2006.01)	
(97) EP 3313217	(96) 17.11.2017		
(47) 22.09.2021	(96) 17202233.7		
(97) 29.12.2016	(73) Carl Freudenberg KG, 69469 Weinheim, DE		
(51) A24F 40/40	(72) Fietz, Roland, 35279 Neustadt-Momberg, DE		
A24F 40/20	Barillas, Gonzalo, 36304 Alsfeld-Altendorf, DE		
A24F 40/46	(54) Polymerní směs pro těsnění		
(96) 24.06.2016	(32) 102016013868		
(96) 16738688.7	(31) 28.11.2016		
(73) Nicoventures Trading Limited, London WC2R 3LA, GB	(33) DE		
(72) NAUGHTON, Michael, Oconomowoc, Wisconsin 53066, US	(74) Traplová Hadr Kubát, advokátní a patentová kancelář, Ing. Jan Kubát patentový zástupce, Přístavní 24, Praha 7, 17000		
THORSEN, Mitchel, Madison, Wisconsin 53718, US			
(54) Zařízení pro zahřívání materiálu, který se dá kouřit	(97) EP 3331343		
(32) 201562185227 P	(47) 01.09.2021		
(31) 26.06.2015	(97) 02.02.2017		
(33) US	(51) A01F 15/07	(2006.01)	
(86) PCT/EP2016/064756	(96) 28.07.2016		
(87) WO 2016/207407	(96) 16745102.0		
(74) Všeťečka Zelený Švorčík a partneři, advokátní a patentová kancelář, JUDr. Michal Havlík, Hálkova 1406/2, Praha 2, Nové Město, 12000	(73) Kverneland Group Ravenna S.r.l., 48026 Russi (RA), IT		
	(72) BAKER, Tim, Ludlow Shropshire SY8 4NL, GB		
(97) EP 3322832	(54) Zařízení na balení balíků a způsob balení balíků tvořených ze zemědělských produktů		
(47) 25.08.2021	(32) 15178648		
(97) 19.01.2017	(31) 28.07.2015		
(51) C23C 4/18	(33) EP		
B05B 13/04	(86) PCT/EP2016/068029		
C23C 24/04	(87) WO 2017/017201		
C23C 24/10	(74) PATENTSERVIS Praha a.s., Na Podkovce 281/10, Praha 4, Podolí, 14700		
C23C 4/01			
C23C 4/08			
(96) 11.07.2016	(97) EP 3337506		
(96) 16736885.1	(47) 21.07.2021		
(73) Nuovo Pignone Tecnologie Srl, 50127 Florence, IT	(97) 02.03.2017		
(72) BELLACCI, Michelangelo, 50127 Florence, IT	(51) C07K 16/28	(2006.01)	
IOZZELLI, Federico, 50127 Florence, IT	C07D 403/12	(2006.01)	
MASI, Gabriele, 50127 Florence, IT	C07D 473/16	(2006.01)	
TOGNARELLI, Leonardo, 50127 Florence, IT	A61P 35/02	(2006.01)	
(54) Metoda vytvoření ochranné struktury na lopatce turbínového stroje	A61K 39/395	(2006.01)	
(32) UB20152136	(96) 18.08.2016		
	(96) 16756997.9		

(73) MorphoSys AG, 82152 Planegg, DE	B26F 3/00	(2006.01)
(72) ENDELL, Jan, 80333 München, DE	B26F 3/06	(2006.01)
WINDERLICH, Mark, 81373 München, DE	B32B 3/16	(2006.01)
BOXHAMMER, Rainer, 85653 Aying, DE	B32B 3/08	(2006.01)
(54) Kombinace a jejich použití	B29L 7/00	(2006.01)
(32) 15181925	(96) 08.11.2016	
(31) 21.08.2015	(96) 16794299.4	
(33) EP	(73) NO.EL. S.R.L., 28060 San Pietro Mosezzo NO, IT	
(86) PCT/EP2016/069571	(72) PELLENGO GATTI, Roberto, 28060 San Pietro Mosezzo (NO), IT	
(87) WO 2017/032679	GNAPPA, Maurizio, 28060 San Pietro Mosezzo (NO), IT	
(74) Vsetečka Zelený Švorčík a partneři, advokátní a patentová kancelář, JUDr. Michal Havlík, Hálkova 1406/2, Praha 2, Nové Město, 12000	(54) Způsob a zařízení pro perforování fólie z plastového materiálu	
	(32) UB20155364	
	(31) 09.11.2015	
	(33) IT	
	(86) PCT/EP2016/076971	
	(87) WO 2017/081000	
	(74) KOREJZOVA LEGAL v.o.s., JUDr. Petra Sauvage de Brantes, Korunní 810/104, Praha 10, Vinohrady, 10100	
(97) EP 3358142		
(47) 18.08.2021		
(97) 08.08.2018		
(51) F01D 11/10	(2006.01)	
(96) 02.02.2017		
(96) 17154387.9		
(73) General Electric Company, Schenectady, NY 12345, US	(97) EP 3383397	
(72) HALLER, Brian Robert, Rugby, Warwickshire CV21 2NH, GB	(47) 22.09.2021	
LORD, Adrian Clifford, Rugby, Warwickshire CV21 2NH, GB	(97) 08.06.2017	
HEMSLEY, Philip David, Rugby, Warwickshire CV21 2NH, GB	(51) A61K 9/24	(2006.01)
(54) REGULACE PROUDU VZNIKLÉHO ÚNIKY Z KONCOVÉHO KRYTU LOPATKY TURBÍNY	A61K 9/14	(2006.01)
(74) FISCHER IP s.r.o., Na hrobcí 294/5, Praha 2, Nové Město, 12800	A61K 31/4412	(2006.01)
	A61K 31/513	(2006.01)
	A61K 31/683	(2006.01)
	A61P 31/18	(2006.01)
	A61K 9/16	(2006.01)
	(96) 29.11.2016	
	(96) 16871332.9	
	(73) Merck Sharp & Dohme Corp., Rahway, NJ 07065-0907, US	
	(72) PANMAL, Santipharp, Rahway New Jersey 07064-0907, US	
	TATAVARTI, Aditya, West Point Pennsylvania 19486, US	
	FARRINGTON, Andrew, M., West Point Pennsylvania 19486, US	
	BIYYALA, Varsha, Rahway New Jersey 07065-0907, US	
	ALLAIN, Leonardo, R., West Point Pennsylvania 19486, US	
	NEFLIU, Marcela, West Point Pennsylvania 19486, US	
	KLINZING, Gerard, R., West Point Pennsylvania 19486, US	
	REN, Jie, West Point Pennsylvania 19486, US	
	LAMM, Matthew, Rahway New Jersey 07065-0907, US	
	(54) Farmaceutický prostředek obsahující doravirin, tenofovirdisoproxilfumarát a lamivudin	
	(32) 201562261953 P	
	(31) 02.12.2015	
	(33) US	
	(86) PCT/US2016/063894	
	(87) WO 2017/095761	
	(74) PATENTSERVIS Praha a.s., Na Podkovce 281/10, Praha 4, Podolí, 14700	
(97) EP 3367869		
(47) 29.09.2021		
(97) 04.05.2017		
(51) A47L 13/16	(2006.01)	
(96) 26.10.2016		
(96) 16787839.6		
(73) Carl Freudenberg KG, 69469 Weinheim, DE		
(72) WINTERLING, Friedel, 67067 Ludwigshafen, DE		
WALTER, Susanne, 69517 Gorchheimer Tal, DE		
(54) Čističí textilie, její použití a plochy vytírač, který takovou čističí textilií zahrnuje		
(32) 102015014069		
(31) 30.10.2015		
(33) DE		
(86) PCT/EP2016/075782		
(87) WO 2017/072164		
(74) Traplová Hakr Kubát, advokátní a patentová kancelář, Ing. Jan Kubát, patentový zástupce, Přístavní 24, Praha 7, 17000		
(97) EP 3369638		
(47) 04.08.2021		
(97) 05.09.2018		
(51) B61D 17/04	(2006.01)	
(96) 02.03.2018		
(96) 18159743.6		
(73) Engineering office Trommeshauser GmbH, 16515 Oranienburg, DE		
SKUBB und Partner Ingenieure, 13158 Berlin, DE		
(72) TROMMESHÄUSER, Wolfgang, 16515 Oranienburg, DE		
SKUBB, Reiner, 2045 Berlin, DE		
BROSE, Jens, 13507 Berlin, DE		
BEGERACK, Enrico, 13359 Berlin, DE		
AUCCA, Placido Ocon, 12055 Berlin, DE		
GRÜTZMACHER, Sven, 12109 Berlin, DE		
BARDUHN, Marcus, 16761 Henningsdorf, DE		
(54) Stěnový modul a způsob výroby komponent se stěnovými moduly pro hrubou stavbu vozových skříní ve výrobě kolejových vozidel diferenciálním způsobem stavby		
(32) 102017104493		
(31) 03.03.2017		
(33) DE		
(74) PatentEnter s.r.o., Koliště 1965/13a, Brno, Černá Pole, 60200		
(97) EP 3374150		
(47) 28.07.2021		
(97) 18.05.2017		
(51) B29C 55/06	(2006.01)	
B26F 1/26	(2006.01)	
	(97) EP 3384165	
	(47) 04.08.2021	
	(97) 08.06.2017	
	(51) F16B 5/00	(2006.01)
	A47B 96/20	(2006.01)
	F16B 12/26	(2006.01)
	F16S 1/02	(2006.01)
	A47B 47/04	(2006.01)
	E04F 13/26	(2006.01)
	E04F 15/02	(2006.01)
	F16B 12/12	(2006.01)
	F16B 12/44	(2006.01)
	F16B 12/24	(2006.01)
	F16B 12/46	(2006.01)
	(96) 01.12.2016	
	(96) 16871156.2	
	(73) Välinge Innovation AB, 263 64 Viken, SE	
	(72) DERELÖV, Peter, 252 84 Helsingborg, SE	
	(54) Sestava panelů zahrnující mechanické zajišťovací zařízení	
	(32) 1551591	
	(31) 03.12.2015	
	(33) SE	
	(86) PCT/SE2016/051197	
	(87) WO 2017/095314	
	(74) FISCHER IP s.r.o., Na hrobcí 294/5, Praha 2, Nové Město, 12800	

(97) **EP 3384514**
(47) 21.07.2021
(97) 08.06.2017
(51) **H01H 47/32** (2006.01)
(96) 05.12.2016
(96) 16805829.5
(73) PowerTech Converter GmbH, 13507 Berlin, DE
Ellenberger & Poensgen GmbH, 90518 Altdorf, DE
(72) THRON, Burkhard, 15712 Königs Wusterhausen, DE
LASKE, Olaf, 12559 Berlin, DE
NAUMANN, Michael, 90537 Feucht, DE
(54) **Uspořádání obvodu k ovládání elektromagnetických hnacích systémů**
(32) 102015015580
(31) 04.12.2015
(33) DE
(86) PCT/EP2016/079706
(87) WO 2017/093552
(74) PATENTSERVIS Praha a.s., Na Podkovce 281/10, Praha 4, Podolí, 14700

(97) **EP 3391890**
(47) 25.08.2021
(97) 24.10.2018
(51) **A61K 31/715** (2006.01)
A61K 31/497 (2006.01)
A61P 31/00 (2006.01)
A61P 31/10 (2006.01)
A61K 31/496 (2006.01)
A61K 9/00 (2006.01)
A61K 31/724 (2006.01)
A61K 47/40 (2006.01)
A61P 3/06 (2006.01)
A61P 7/02 (2006.01)
A61P 31/04 (2006.01)
A61P 33/00 (2006.01)
A61P 33/02 (2006.01)
A61P 35/00 (2006.01)
A61P 35/02 (2006.01)
A61P 35/04 (2006.01)
A61P 37/06 (2006.01)
A61P 7/04 (2006.01)
A61P 31/08 (2006.01)
A61P 31/18 (2006.01)

(96) 24.06.2011
(96) 18171672.1
(73) MERCK SHARP & DOHME CORP., Rahway, NJ 07065-0907, US
(72) Heimbecher, Susan, K., Summit, New Jersey 07901-1330, US
Monteith, David, Summit, New Jersey 07901-1330, US
(54) **Posakozolové intravenózní roztokové formulace stabilizované substituovaným beta-cyklodextrinem**
(32) 359701 P
(31) 29.06.2010
(33) US
(74) PATENTSERVIS Praha a.s., Na Podkovce 281/10, Praha 4, Podolí, 14700

(97) **EP 3394089**
(47) 28.07.2021
(97) 29.06.2017
(51) **C07K 14/47** (2006.01)
(96) 23.12.2016
(96) 16828743.1
(73) eleva GmbH, 79108 Freiburg, DE
(72) MICHELFELDER, Stefan, 79211 Denzlingen, DE
HÄFFNER, Karsten, 79111 Freiburg, DE
(54) **Polypeptidy pro inhibici aktivace komplementu**
(32) 102015016665
(31) 23.12.2015
(33) DE
(86) PCT/EP2016/082614
(87) WO 2017/109208
(74) Všeťečka Zelený Švorčík a partneři, advokátní a patentová kancelář, JUDr. Michal Havlík, Hálkova 1406/2, Praha 2, Nové Město, 12000

(97) **EP 3400748**
(47) 15.09.2021
(97) 13.07.2017
(51) **H04W 74/08** (2009.01)

H04B 1/7143 (2011.01)
H04W 4/70 (2018.01)
H04W 4/06 (2009.01)
(96) 03.11.2016
(96) 16809561.0
(73) Qualcomm Incorporated, San Diego, CA 92121-1714, US
(72) GAAL, Peter, San Diego, California 92121-1714, US
WANG, Renqiu, San Diego, California 92121-1714, US
WANG, Xiao Feng, San Diego, California 92121-1714, US
XU, Hao, San Diego, California 92121-1714, US
CHEN, Wanshi, San Diego, California 92121-1714, US
(54) **Vzory frekvenčního přeskokování úzkopásmového fyzického přístupového kanálu s přímým přístupem a schémata detekování**
(32) 201662276211 P, 201615341753
(31) 07.01.2016, 02.11.2016
(33) US, US
(86) PCT/US2016/060335
(87) WO 2017/119943
(74) Všeťečka Zelený Švorčík a partneři, advokátní a patentová kancelář, JUDr. Michal Havlík, Hálkova 1406/2, Praha 2, Nové Město, 12000

(97) **EP 3400828**
(47) 28.07.2021
(97) 14.11.2018
(51) **A45F 5/10** (2006.01)
A45F 3/14 (2006.01)
B65G 7/12 (2006.01)
(96) 09.05.2018
(96) 18171537.6
(73) VKR Holding A/S, 2970 Hørsholm, DK
(72) Kaper, Günther, 2970 Hørsholm, DK
(54) **Manipulační popruh pro připevnění rukojeti k těžkému předmětu**
(32) PA201770333
(31) 11.05.2017
(33) DK
(74) AK Štros & Kusák, JUDr. David Štros, advokát, Národní 58/32, Praha 1, Nové Město, 11000

(97) **EP 3418615**
(47) 23.06.2021
(97) 26.12.2018
(51) **F16L 1/11** (2006.01)
G01S 1/04 (2006.01)
F24F 13/02 (2006.01)
(96) 06.01.2014
(96) 17199597.0
(73) Dura-Line Corporation, Knoxville, TN 37934, US
(72) GRIMSLEY, Timothy A, Knoxville, TN Tennessee 37934, US
McCALL, Thomas, Knoxville, TN Tennessee 37922, US
(54) **Způsob výroby potrubního systému**
(32) 201361750103 P, 201414146874
(31) 08.01.2013, 03.01.2014
(33) US, US
(74) Všeťečka Zelený Švorčík a partneři, advokátní a patentová kancelář, JUDr. Michal Havlík, Hálkova 1406/2, Praha 2, Nové Město, 12000

(97) **EP 3419132**
(47) 29.09.2021
(97) 26.12.2018
(51) **H02G 3/22** (2006.01)
(96) 19.06.2017
(96) 17176536.5
(73) Bombardier Transportation GmbH, 10785 Berlin, DE
(72) Corino, Nicola, 34134 Kassel, DE
Brunke, Volker, 34128 Kassel, DE
Löber, Mirko, 34246 Vellmar, DE
(54) **Kabelová průchodka**
(74) PATENTSERVIS Praha a.s., Na Podkovce 281/10, Praha 4, Podolí, 14700

(97) **EP 3424518**
(47) 11.08.2021
(97) 08.09.2017
(51) **A61K 38/00** (2006.01)
A61K 35/76 (2015.01)
A61K 45/00 (2006.01)
A61P 35/00 (2006.01)

	<i>A61P 35/02</i>	(2006.01)	FAHRIG, Thomas, Redmond, Washington 98052-6399, US
	<i>A61P 37/02</i>	(2006.01)	JONES, Thobias, Redmond, Washington 98052-6399, US
	<i>A61P 43/00</i>	(2006.01)	CRANDALL, Michael Charles, Redmond, Washington 98052-6399, US
(96)	01.03.2017		GOOSSEN, James Andrew, Redmond, Washington 98052-6399, US
(96)	17760059.0		Podpora operačního systému pro herní mód
(73)	Toray Industries, Inc., Tokyo 103-8666, JP		201662308729 P, 201615199665
(72)	KURIHARA Akira, Kamakura-shi Kanagawa 248-8555, JP		(31) 15.03.2016, 30.06.2016
	OKANO Fumiyoshi, Kamakura-shi Kanagawa 248-8555, JP		(33) US, US
(54)	Induktor imunity		(86) PCT/US2017/021235
(32)	2016040364		(87) WO 2017/160546
(31)	02.03.2016		(74) Všeťečka Zelený Švorčík a partneři, advokátní a patentová kancelář, JUDr. Michal Havlík, Hálkova 1406/2, Praha 2, Nové Město, 12000
(33)	JP		
(86)	PCT/JP2017/008055		
(87)	WO 2017/150595		
(74)	KOREJZOVA LEGAL v.o.s., JUDr. Petra Sauvage de Brantes, Korunní 810/104, Praha 10, Vinohrady, 10100		
<hr/>			
(97)	EP 3427290		(97) EP 3436051
(47)	04.08.2021		(47) 28.07.2021
(97)	14.09.2017		(97) 05.10.2017
(51)	<i>H01L 21/368</i>	(2006.01)	(51) <i>A61K 38/46</i>
	<i>H01L 51/00</i>	(2006.01)	
	<i>H01L 51/42</i>	(2006.01)	<i>C12N 15/86</i>
(96)	08.03.2017		B01D 15/34
(96)	17711270.3		B01D 15/36
(73)	Oxford University Innovation Limited, Oxford, Oxfordshire OX2 0JB, GB		(96) 31.03.2017
(72)	SNAITH, Henry James, Oxford Oxfordshire OX1 3PU, GB		(96) 17776783.7
	NAYAK, Pabitra, Oxford Oxfordshire OX1 3PU, GB		(73) Spark Therapeutics, Inc., Philadelphia, Pennsylvania 19104, US
	WENGER, Bernard, Oxford Oxfordshire OX1 3PU, GB		(72) QU, Guang, Sicklerville, NJ 08081, US
	NOEL, Nakita, Oxford Oxfordshire OX1 3PU, GB		OH, Younghoon, Bryn Mawr, PA 19010, US
	HABISREUTINGER, Severin, Oxford Oxfordshire OX1 3PU, GB		LU, Lin, Wayne, PA 19087, US
	MOORE, David, Golden Colorado 80401, US		WRIGHT, John Fraser, Redwood City, CA 94061, US
(54)	Způsob výroby A/M/X materiálu s alkylaminem		(54) Způsob výroby plně škálovatelného RAAV založený na sloupcích
(32)	201604050		(32) 201662316252 P
(31)	09.03.2016		(31) 31.03.2016
(33)	GB		(33) US
(86)	PCT/GB2017/050623		(86) PCT/US2017/025396
(87)	WO 2017/153752		(87) WO 2017/173283
(74)	A. Holas & partner, Patentová a známková kancelář, Ing. Mgr. Hana Holasová, Křížová 105/4, Brno, Staré Brno, 60300		(74) RNDr. Naděžda Nowaková CSc., Donínská 2390, Praha 9, 19016
<hr/>			
(97)	EP 3428950		(97) EP 3438522
(47)	22.09.2021		(47) 21.07.2021
(97)	16.01.2019		(97) 05.10.2017
(51)	<i>H01J 37/22</i>	(2006.01)	(51) <i>F21V 21/30</i>
	<i>H01J 37/28</i>	(2006.01)	<i>F21S 10/00</i>
	<i>H01J 37/26</i>	(2006.01)	F21W 131/406
(96)	10.07.2018		F21V 21/28
(96)	18182609.0		F21V 21/15
(73)	FEI Company, Hillsboro, OR 97124-5793, US		F21Y 115/10
(72)	Zachreson, Cameron, Portland, OR Oregon 97214, US		(96) 06.09.2016
	Timmerman, Dolf, 5602 BS Eindhoven, NL		(96) 16896498.9
	Toth, Milos, Redfern, New South Wales 2016, AU		(73) Guangzhou Haoyang Electronic Co., Ltd., Guangzhou, Guangdong 511450, CN
	Filevich, Jorge, portland, OR Oregon 97210, US		(72) JIANG, Weikai, Guangzhou Guangdong 511450, CN
	Randolph, Steven, Portland, OR Oregon 97209, US		(54) Jevištní osvětlovací jednotka s více lampami
	Botman, Aurélien, Portland, OR Oregon 97229, US		(32) 201610197525
(54)	Způsob pro zarovnání světelného svazku ke svazku nabitých částic a systém svazků nabitých částic		(31) 31.03.2016
(32)	201762530829 P		(33) CN
(31)	10.07.2017		(86) PCT/CN2016/098243
(33)	US		(87) WO 2017/166728
(74)	PatentEnter s.r.o., Koliště 1965/13a, Brno, Černá Pole, 60200		(74) Čermák a spol., JUDr. Karel Čermák Ph.D., LL.M., advokát, Elišky Peškové 735/15, Praha 5, Smíchov, 15000
<hr/>			
(97)	EP 3430510		(97) EP 3440419
(47)	22.09.2021		(47) 22.09.2021
(97)	21.09.2017		(97) 13.12.2018
(51)	<i>G06F 9/50</i>	(2006.01)	(51) <i>F27D 99/00</i>
	<i>G06F 9/52</i>	(2006.01)	<i>F27B 9/24</i>
(96)	08.03.2017		<i>F27B 9/36</i>
(96)	17712610.9		<i>B21J 1/06</i>
(73)	Microsoft Technology Licensing, LLC, Redmond, WA 98052-6399, US		<i>C21D 1/42</i>
(72)	COLOMBO, Gregory John, Redmond, Washington 98052-6399, US		<i>H05B 6/10</i>
	SEETHARAMAN, Loganath, Redmond, Washington 98052-6399, US		<i>H05B 6/14</i>
	WONG, Graham, Redmond, Washington 98052-6399, US		F27D 3/04
	IYIGUN, Mehmet, Redmond, Washington 98052-6399, US		F27D 3/00
	PRONOVOST, Steve Michel, Redmond, Washington 98052-6399, US		(96) 01.05.2018
			(96) 18753041.5
			(73) Inductoheat, Inc., Madison Heights, MI 48071, US
			(72) SITWALA, Chirag G., Ahmedabad 380 015, IN
			DOYON, Gary A., Grosse Pointe Farms, Michigan 48236, US
			BROWN, Doug R., Rochester, Michigan 48307, US

(54) **Bezklejnicová podpora pro sochory uvnitř elektrických indukčních ohřívacích cívek**
(32) 201711019983, 201762536638 P
(31) 07.06.2017, 25.07.2017
(33) IN, US
(86) PCT/US2018/030441
(87) WO 2018/226326
(74) Všečka Zelený Švorčík a partneři, advokátní a patentová kancelář, JUDr. Michal Havlík, Hálkova 1406/2, Praha 2, Nové Město, 12000

(97) **EP 3444334**
(47) 11.08.2021
(97) 19.10.2017
(51) **C12N 5/10** (2006.01)
A61K 35/17 (2015.01)
A61P 37/04 (2006.01)
C12N 5/0783 (2010.01)
(96) 14.04.2017
(96) 17782533.8
(73) Kyoto University, Kyoto-shi, Kyoto 606-8501, JP
(72) KAWAMOTO, Hiroshi, Kyoto-shi Kyoto 606-8501, JP
MAEDA, Takuya, Kyoto-shi Kyoto 606-8501, JP
MASUDA, Kyoko, Kyoto-shi Kyoto 606-8501, JP
(54) **Způsob indukce antigen specifických CD8-pozitivních T-lymfocytů**
(32) 2016082410
(31) 15.04.2016
(33) JP
(86) PCT/JP2017/015358
(87) WO 2017/179720
(74) PATENTSERVIS Praha a.s., Na Podkovce 281/10, Praha 4, Podolí, 14700

(97) **EP 3446770**
(47) 25.08.2021
(97) 27.02.2019
(51) **B01D 53/06** (2006.01)
B01D 53/26 (2006.01)
(96) 02.10.2017
(96) 17194439.0
(73) ATLAS COPCO AIRPOWER N.V., 2610 Wilrijk, BE
(72) HELLEMANS, Geert, 2610 Wilrijk, BE
VERTRIEST, Danny, 2610 Wilrijk, BE
(54) **Kompresorové zařízení se sušičkou stlačeného plynu**
(32) 201605804
(31) 25.10.2016
(33) BE
(74) HARBER IP s.r.o., Dukelských hrdinů 567/52, Praha 7, Holešovice, 17000

(97) **EP 3450349**
(47) 29.09.2021
(97) 02.11.2017
(51) **B65D 77/20** (2006.01)
A61M 5/00 (2006.01)
B65D 25/20 (2006.01)
B65D 81/20 (2006.01)
(96) 28.04.2017
(96) 17789708.9
(73) Daikyo Seiko, LTD., Sano-shi, Tochigi 327-0813, JP
(72) TOGASHI Hiroshi, Tochigi 3270813, JP
KAWAMURA Hideaki, Tochigi 3270813, JP
(54) **Kontejner**
(32) 2016090235
(31) 28.04.2016
(33) JP
(86) PCT/JP2017/016902
(87) WO 2017/188427
(74) Traplová Hakr Kubát, advokátní a patentová kancelář, Ing. Jan Kubát, patentový zástupce, Přístavní 24, Praha 7, 17000

(97) **EP 3452827**
(47) 25.08.2021
(97) 25.01.2018
(51) **G01N 33/50** (2006.01)
A61K 31/727 (2006.01)
G01N 24/08 (2006.01)
(96) 19.07.2017

(96) 17749132.1
(73) Laboratorios Farmacéuticos Rovi, S.A., 28037 Madrid, ES
(72) FRANCO, Guillermo, 28037 Madrid, ES
GUTIERRO, Ibon, 28037 Madrid, ES
(54) **Způsob analýzy glykosaminoglykanů, heparinů a jejich derivátů nukleární magnetickou rezonancí**
(32) 16382350
(31) 19.07.2016
(33) EP
(86) PCT/EP2017/068285
(87) WO 2018/015463
(74) FAJNOR IP s.r.o., Pobřežní 249/46, Praha 8, Karlín, 18600

(97) **EP 3456743**
(47) 18.08.2021
(97) 20.03.2019
(51) **C07K 16/28** (2006.01)
(96) 30.05.2014
(96) 18185359.9
(73) Kiniksa Pharmaceuticals, Ltd., Hamilton HM 11, BM
(72) ARNETT, Heather A., Seattle, WA 98199, US
ESCOBAR, Sabine S., Sammamish, WA 98075, US
KING, Chadwick T., North Vancouver, British Columbia V7L 3T5, CA
LIM, Ai Ching, Mercer Island, WA 98040, US
NARAYANAN, Saravanakumar, Brookline, MA 02446, US
WEINREB, Paul H., Weston, MA 02493, US
PEDERSON, Nels E., Mansfield, MA 02048, US
(54) **Receptor onkostatinu M vazající protilátka proteinů**
(32) 201361829082 P
(31) 30.05.2013
(33) US
(74) PATENTSERVIS Praha a.s., Na Podkovce 281/10, Praha 4, Podolí, 14700

(97) **EP 3464699**
(47) 04.08.2021
(97) 07.12.2017
(51) **D04H 3/007** (2012.01)
D04H 3/147 (2012.01)
(96) 12.05.2017
(96) 17722056.3
(73) BASF SE, 67056 Ludwigshafen am Rhein, DE
(72) MUELLER, Daniel, 4053 Basel, CH
VILLENEUVE, Sebastien, 68330 HUNINGUE, FR
(54) **Netkané textilie vyrobené z bikomponentních vláken**
(32) 16172182
(31) 31.05.2016
(33) EP
(86) PCT/EP2017/061424
(87) WO 2017/207244
(74) Všečka Zelený Švorčík a partneři, advokátní a patentová kancelář, JUDr. Otakar Švorčík, Hálkova 1406/2, Praha 2, Nové Město, 12000

(97) **EP 3465842**
(47) 21.07.2021
(97) 07.12.2017
(51) **H01R 24/38** (2011.01)
H01R 13/639 (2006.01)
H01R 11/28 (2006.01)
H01R 13/11 (2006.01)
H01R 43/02 (2006.01)
(96) 24.05.2017
(96) 17725603.9
(73) REMA Lipprandt GmbH & Co. KG, 53359 Rheinbach, DE
(72) GLÜCK, Bettina, 53113 Bonn, DE
(54) **Rychle rozpojitelý elektrický nástrčný spoj, zajistitelný nástrčný spoj, jakož i způsob ke kontaktování elektrického kontaktního elementu s elektrickým vodičem**
(32) 102016109882
(31) 30.05.2016
(33) DE
(86) PCT/EP2017/062644
(87) WO 2017/207402
(74) Všečka Zelený Švorčík a partneři, advokátní a patentová kancelář, JUDr. Michal Havlík, Hálkova 1406/2, Praha 2, Nové Město, 12000

(97) **EP 3478693**
(47) 21.07.2021
(97) 04.01.2018
(51) **C07F 5/02** (2006.01)
A61K 45/06 (2006.01)
A61P 31/00 (2006.01)
A61P 31/04 (2006.01)
(96) 28.06.2017
(96) 17821161.1
(73) Qpex Biopharma, Inc., San Diego, CA 92121, US
(72) HECKER, Scott, San Diego, CA 92121, US
REDDY, Raja K., San Diego, CA 92121, US
GLINKA, Tomasz, San Diego, CA 92121, US
RODNY, Olga, San Diego, CA 92121, US
(54) **Deriváty kyseliny boronové a jejich terapeutické použití**
(32) 201662357165 P
(31) 30.06.2016
(33) US
(86) PCT/US2017/039787
(87) WO 2018/005662
(74) Všetěčka Zelený Švorčík a partneři, advokátní a patentová kancelář, JUDr. Michal Havlík, Hálkova 1406/2, Praha 2, Nové Město, 12000

(97) **EP 3488586**
(47) 29.09.2021
(97) 25.01.2018
(51) **H04L 29/06** (2006.01)
G06F 16/11 (2019.01)
G06F 16/21 (2019.01)
G06F 16/23 (2019.01)
(96) 13.07.2017
(96) 17743444.6
(73) Microsoft Technology Licensing LLC, Redmond, Washington 98052-6399, US
(72) AKSIONKIN, Michael, Redmond, Washington 98052-6399, US
ASIPOV, Boris, Redmond, Washington 98052-6399, US
GUHA, Saikat, Redmond, Washington 98052-6399, US
SHETH, Leena Jain, Redmond, Washington 98052-6399, US
BARADI, Rithesh, Redmond, Washington 98052-6399, US
SOL, Alisson, Redmond, Washington 98052-6399, US
(54) **Detekce porušení vyhovění**
(32) 201615214985
(31) 20.07.2016
(33) US
(86) PCT/US2017/041813
(87) WO 2018/017377
(74) Všetěčka Zelený Švorčík a partneři, advokátní a patentová kancelář, JUDr. Michal Havlík, Hálkova 1406/2, Praha 2, Nové Město, 12000

(97) **EP 3491345**
(47) 04.08.2021
(97) 18.01.2018
(51) **G01F 11/04** (2006.01)
G01F 11/08 (2006.01)
G01F 15/00 (2006.01)
B05B 11/00 (2006.01)
B05B 11/04 (2006.01)
(96) 01.06.2017
(96) 17729067.3
(73) F. Holzer GmbH, 66386 St. Ingbert, DE
(72) LEE, Hyeck-Hee, 66386 St. Ingbert, DE
STEINFELD, Ute, 66386 St. Ingbert, DE
MAHLER, Markus, 66333 Völklingen, DE
HOLZER, Frank, 66386 St. Ingbert, DE
(54) **Hlava čerpadla a dávkovací zařízení**
(32) 102016212892
(31) 14.07.2016
(33) DE
(86) PCT/EP2017/063346
(87) WO 2018/010890
(74) PATENTSERVIS Praha a.s., Na Podkovce 281/10, Praha 4, Podolí, 14700

(97) **EP 3495387**
(47) 01.09.2021
(97) 12.06.2019
(51) **C07K 16/22** (2006.01)

C07K 16/46 (2006.01)
C07K 16/28 (2006.01)
A61P 27/02 (2006.01)
A61P 27/06 (2006.01)
(96) 11.07.2013
(96) 18184973.8
(73) Roche Glycart AG, 8952 Schlieren, CH
(72) DUERR, Harald, 82377 Penzberg, DE
HERTING, Frank, 82377 Penzberg, DE
KLEIN, Christian, 8952 Schlieren, CH
REGULA, Joerg Thomas, 81377 Muenchen, DE
RUETH, Matthias, 82377 Penzberg, DE
STUBENRAUCH, Kay-Gunnar, 82377 Penzberg, DE
(54) **Bispecifické anti-VEGF/anti-ANG-2 protilátky a jejich použití v léčbě očních vaskulárních onemocnění**
(32) 12176299
(31) 13.07.2012
(33) EP
(74) KOREJZOVA LEGAL v.o.s., JUDr. Petra Sauvage de Brantes, Korunní 810/104, Praha 10, Vinohrady, 10100

(97) **EP 3498802**
(47) 01.09.2021
(97) 19.06.2019
(51) **C09K 5/04** (2006.01)
(96) 30.07.2009
(96) 19155085.4
(73) Honeywell International Inc., Morris Plains, NJ 07950, US
(72) SHANKLAND, Ian, Morris Plains, NJ 07950, US
PHAM, T., Morris Plains, NJ 07950, US
BASU, Rajat S., Morris Plains, NJ 07950, US
RICHARD, Robert Gerard, Morris Plains, NJ 07950, US
BECKER, Justin, Morris Plains, NJ 07950, US
SINGH, Rajiv Ratna, Morris Plains, NJ 07950, US
HULSE, Ryan, Morris Plains, NJ 07950, US
(54) **Použití kompozice obsahující difluorometan a HFO-1234YF**
(32) 8499708 P, 9938208 P
(31) 30.07.2008, 23.09.2008
(33) US, US
(74) PATENTSERVIS Praha a.s., Na Podkovce 281/10, Praha 4, Podolí, 14700

(97) **EP 3501815**
(47) 01.09.2021
(97) 26.06.2019
(51) **B32B 5/14** (2006.01)
B32B 15/06 (2006.01)
B32B 25/04 (2006.01)
B32B 25/18 (2006.01)
B32B 33/00 (2006.01)
B32B 3/26 (2006.01)
B60J 5/04 (2006.01)
B60R 13/08 (2006.01)
E04B 1/84 (2006.01)
(96) 18.12.2018
(96) 18213405.6
(73) Odenwald-Chemie GmbH, 69250 Schönaun, DE
(72) SCHWAMMBERGER, Torsten, 74862 Binau, DE
(54) **Obkladový prvek a způsob odhlučnění součástí a způsob výroby obkladového prvku a jeho použití**
(32) 102017131075
(31) 22.12.2017
(33) DE
(74) PATENTSERVIS Praha a.s., Na Podkovce 281/10, Praha 4, Podolí, 14700

(97) **EP 3502374**
(47) 28.07.2021
(97) 26.06.2019
(51) **E04G 23/02** (2006.01)
(96) 18.12.2018
(96) 18213564.0
(73) Möglich, Jochen, 35580 Wetzlar-Nauborn, DE
(72) Möglich, Jochen, 35580 Wetzlar-Nauborn, DE
(54) **Způsob zhotovení schodiště s integrovanou výtahovou šachtou ve stávající budově**
(32) 102017223447
(31) 20.12.2017

- (33) DE
(74) Traplová Hakr Kubát, advokátní a patentová kancelář, Ing. Jan Kubát, patentový zástupce, Přístavní 24, Praha 7, 17000
-
- (97) **EP 3507251**
(47) 13.10.2021
(97) 08.03.2018
(51) **C02F 3/28** (2006.01)
B01D 19/00 (2006.01)
C02F 1/20 (2006.01)
C02F 1/38 (2006.01)
(96) 04.09.2017
(96) 17765388.8
(73) Paques I.P. B.V., 8561 EL Balk, NL
(72) DE BOER, Jelle Hendrik, 8561 DM Balk, NL
VALLINGA, Antonius Bernardus, 8602 DG Sneek, NL
GROOT KORMELINCK, Veronica Henrika Johanna, 8502 BW Joure, NL
HABETS, Leonard Hubertus Alphonsus, 8604 VT Sneek, NL
VOGELAAR, Jacob Cornelis Theodorus, 8561 GD Balk, NL
(54) **Zařízení pro anaerobní čištění s odplyňovacím zařízením**
(32) 16187135
(31) 02.09.2016
(33) EP
(86) PCT/EP2017/072123
(87) WO 2018/042039
(74) Traplová Hakr Kubát, advokátní a patentová kancelář, Ing. Jan Kubát, patentový zástupce, Přístavní 24, Praha 7, 17000
-
- (97) **EP 3507355**
(47) 21.07.2021
(97) 08.03.2018
(51) **C12M 1/00** (2006.01)
C12M 1/12 (2006.01)
(96) 30.08.2017
(96) 17762082.0
(73) Beco Invest B.V., 3992 LX Houten, NL
(72) EMMINGER, Franz, 2410 Hainburg, AT
FLUCH, Silvia, 7121 Weiden/See, AT
(54) **Fotobioreaktor a způsob pro kultivaci mikrořas**
(32) 16186440
(31) 30.08.2016
(33) EP
(86) PCT/EP2017/071707
(87) WO 2018/041863
(74) Traplová Hakr Kubát, advokátní a patentová kancelář, Ing. Jan Kubát, patentový zástupce, Přístavní 24, Praha 7, 17000
-
- (97) **EP 3508768**
(47) 28.07.2021
(97) 08.03.2018
(51) **F16K 37/00** (2006.01)
F16K 31/12 (2006.01)
F15B 19/00 (2006.01)
G05B 23/02 (2006.01)
(96) 30.08.2017
(96) 17846987.0
(73) Korea Hydro & Nuclear Power Co., Ltd, Gyeongju-si, Gyeongsangbuk-do 38120, KR
(72) KIM, Yang Seok, Daejeon 34053, KR
KIM, Dae Woong, Sejong 30130, KR
KIM, Bum Nyun, Gyeongju-si Gyeongsangbuk-do 38097, KR
PARK, Young Sheop, Sejong 30064, KR
PARK, Chi Yong, Daejeon 35217, KR
KIM, Jong Seog, Daejeon 34023, KR
KIM, Hyoung Kyun, Daejeon 34101, KR
LEE, Byoung Oh, Daejeon 34075, KR
KIM, Ji In, Seoul 05069, KR
CHOI, Nam Woo, Seongnam-si Gyeonggi-do 13612, KR
PARK, Yong Hoon, Gyeongju-si Gyeongsangbuk-do 38081, KR
CHANG, Hee Seung, Daejeon 34087, KR
SHIN, You Soo, Gyeongju-si Gyeongsangbuk-do 38081, KR
(54) **Způsob a zařízení pro diagnostiku regulačního ventilu s použitím modelu pozicionéru**
(32) 20160110620
(31) 30.08.2016

- (33) KR
(86) PCT/KR2017/009477
(87) WO 2018/044062
(74) KOREJZOVA LEGAL v.o.s., JUDr. Petra Sauvage de Brantes, Korunní 810/104, Praha 10, Vinohrady, 10100
-
- (97) **EP 3513043**
(47) 07.07.2021
(97) 22.03.2018
(51) **F01D 25/16** (2006.01)
F01D 15/10 (2006.01)
F02C 7/08 (2006.01)
F02C 6/12 (2006.01)
(96) 13.09.2017
(96) 17771840.0
(73) Delta Motorsport Limited, Northampton, Northamptonshire NN12 8GX, GB
(72) CARPENTER, Nicholas, Northampton Northamptonshire NN12 8GX, GB
HERRING, Scott, Northampton Northamptonshire NN12 8GX, GB
WILKSCH, Mark, Northampton Northamptonshire NN12 8GX, GB
(54) **Generátor plynové turbíny s radiálním tokem**
(32) 201615491
(31) 13.09.2016
(33) GB
(86) PCT/GB2017/052692
(87) WO 2018/051080
(74) Rott, Růžička & Guttman a spol., Vyskočilova 1566, Praha 4, Michle, 14000
-
- (97) **EP 3516134**
(47) 04.08.2021
(97) 29.03.2018
(51) **E04H 12/34** (2006.01)
E02D 27/42 (2006.01)
F03D 13/20 (2016.01)
E02B 17/00 (2006.01)
(96) 20.09.2017
(96) 17780514.0
(73) Holcim Technology Ltd, 8645 Jona, CH
(72) SCHULDT, Christian, 5113 Holderbank, CH
STECHEER, Arne, 5113 Holderbank, CH
(54) **Základna pro větrnou turbínu**
(32) 4392016
(31) 26.09.2016
(33) AT
(86) PCT/IB2017/001147
(87) WO 2018/055446
(74) Kania, Sedlák, Smola, s.r.o., Mendlovo náměstí 907/1a, Brno, Staré Brno, 60300
-
- (97) **EP 3517010**
(47) 09.06.2021
(97) 31.07.2019
(51) **A47L 9/00** (2006.01)
(96) 24.01.2019
(96) 19153411.4
(73) Josef Kränzle GmbH & Co. KG, 89257 Illertissen, DE
(72) Kränzle, Josef, 89257 Illertissen, DE
(54) **Čisticí jednotka**
(32) 102018101803
(31) 26.01.2018
(33) DE
(74) PATENTSERVIS Praha a.s., Na Podkovce 281/10, Praha 4, Podolí, 14700
-
- (97) **EP 3523209**
(47) 21.07.2021
(97) 12.04.2018
(51) **B65D 5/00** (2006.01)
(96) 13.09.2017
(96) 17777152.4
(73) Maier, Gottfried, 4540 Bad Hall, AT
(72) Maier, Gottfried, 4540 Bad Hall, AT
(54) **Přepravka ve formě kartónové krabice s lepenými klopami**
(32) 509052016
(31) 07.10.2016

- (33) AT
(86) PCT/AT2017/050024
(87) WO 2018/064691
(74) Všeťka Zelený Švorčík a partneři, advokátní a patentová kancelář, JUDr. Michal Havlík, Hálkova 1406/2, Praha 2, Nové Město, 12000
-
- (97) **EP 3523287**
(47) 01.09.2021
(97) 12.04.2018
(51) **C07D 333/60** (2006.01)
C07D 409/12 (2006.01)
C07D 498/04 (2006.01)
A61K 31/381 (2006.01)
A61K 31/385 (2006.01)
A61K 31/424 (2006.01)
A61P 35/00 (2006.01)
(96) 02.10.2017
(96) 17784507.0
(73) Merck Sharp & Dohme Corp., Rahway, NJ 07065-0907, US
(72) ALTMAN, Michael, D., Boston, Massachusetts 02115-5727, US
CASH, Brandon, D., Boston, Massachusetts 02115-5727, US
CHANG, Wonsuk, Kenilworth, New Jersey 07033, US
CUMMING, Jared, N., Boston, Massachusetts 02115-5727, US
HAIDLE, Andrew, M., Boston, Massachusetts 02115-5727, US
HENDERSON, Timothy, J., Boston, Massachusetts 02115-5727, US
JEWELL, James, P., Boston, Massachusetts 02115-5727, US
LARSEN, Matthew, A., Boston, Massachusetts 02115-5727, US
LIANG, Rui, East Brunswick, New Jersey 08816, US
LIM, Jongwon, Boston, Massachusetts 02115-5727, US
LU, Min, Boston, Massachusetts 02115-5727, US
OTTE, Ryan, D., Boston, Massachusetts 02115-5727, US
SIU, Tony, Boston, Massachusetts 02115-5727, US
TROTTER, Benjamin Wesley, Boston, Massachusetts 02115-5727, US
TYAGARAJAN, Sriram, Kenilworth, New Jersey 07033, US
(54) **Benzo[B]thiofenové sloučeniny jako sting agonisty**
(32) 201662404062 P
(31) 04.10.2016
(33) US
(86) PCT/US2017/054688
(87) WO 2018/067423
(74) PATENTSERVIS Praha a.s., Na Podkovce 281/10, Praha 4, Podolí, 14700
-
- (97) **EP 3523486**
(47) 28.07.2021
(97) 12.04.2018
(51) **E03C 1/322** (2006.01)
E03C 1/02 (2006.01)
(96) 02.10.2017
(96) 17784890.0
(73) Rathammer, Andre, 1220 Wien, AT
Fechter, Harald, 1210 Wien, AT
(72) RATHAMMER, Andre, 1210 Wien, AT
(54) **Zařízení pro instalaci a montáž umyvadla na stěnu**
(32) 508952016
(31) 04.10.2016
(33) AT
(86) PCT/EP2017/074957
(87) WO 2018/065355
(74) Traplová Hakr Kubát, advokátní a patentová kancelář, Ing. Jan Kubát, patentový zástupce, Přístavní 24, Praha 7, 17000
-
- (97) **EP 3540244**
(47) 21.07.2021
(97) 17.05.2018
(51) **F16B 35/00** (2006.01)
F16B 33/02 (2006.01)
F16B 35/04 (2006.01)
(96) 25.10.2017
(96) 17869426.1
(73) Meidoh Co., Ltd., Toyota-shi, Aichi 471-0037, JP
(72) MAKINO, Koji, Toyota-shi, Aichi 471-0037, JP
KONDO, Masataka, Toyota-shi, Aichi 471-0037, JP
TAKEI, Katsuhide, Toyota-shi, Aichi 471-0037, JP
FUTAMURA, Akihiro, Toyota-shi, Aichi 471-0037, JP
NISHIMURA, Shun, Toyota-shi, Aichi 471-0037, JP
MAKI, Shungo, Toyota-shi, Aichi 471-0037, JP
- (54) **Šroub**
(32) 2016233469
(31) 11.11.2016
(33) JP
(86) PCT/JP2017/038589
(87) WO 2018/088218
(74) Rott, Růžička & Guttman a spol., Vyskočilova 1566, Praha 4, Michle, 14000
-
- (97) **EP 3544702**
(47) 15.09.2021
(97) 31.05.2018
(51) **A63B 69/00** (2006.01)
E04H 4/00 (2006.01)
F04D 35/00 (2006.01)
(96) 22.11.2017
(96) 17873863.9
(73) Surf Lakes Holdings Ltd., Robina QLD 4226, AU
(72) SIDWELL, Christopher Roy, Elanora, Queensland 4221, AU
TREVIS, Aaron James, Warner, Queensland 4500, AU
(54) **Bezkontaktní ovládací systém pro kapalínové těsnění**
(32) 2016904777
(31) 22.11.2016
(33) AU
(86) PCT/AU2017/051287
(87) WO 2018/094459
(74) PATENTSERVIS Praha a.s., Na Podkovce 281/10, Praha 4, Podolí, 14700
-
- (97) **EP 3547407**
(47) 21.07.2021
(97) 02.10.2019
(51) **H01M 4/13** (2010.01)
H01M 4/70 (2006.01)
H01M 4/66 (2006.01)
(96) 27.03.2019
(96) 19165634.7
(73) Contemporary Amperex Technology Co., Limited, Ningde, Fujian 352100, CN
(72) LIANG, Chengdu, Ningde, Fujian 352100, CN
HUANG, Huafeng, Ningde, Fujian 352100, CN
HUANG, Quisen, Ningde, Fujian 352100, CN
LIU, Xin, Ningde, Fujian 352100, CN
(54) **Proudový kolektor, elektroodová deska, která jej obsahuje a elektrochemické zařízení**
(32) 201810278726
(31) 30.03.2018
(33) CN
(74) Všeťka Zelený Švorčík a partneři, advokátní a patentová kancelář, JUDr. Michal Havlík, Hálkova 1406/2, Praha 2, Nové Město, 12000
-
- (97) **EP 3549215**
(47) 29.09.2021
(97) 07.06.2018
(51) **H02G 3/00** (2006.01)
(96) 24.11.2017
(96) 17835488.2
(73) Gripple Limited, Sheffield, South Yorkshire S4 7UQ, GB
(72) DAVIS, Simon, Sheffield South Yorkshire S17 3NJ, GB
(54) **Závěsná sestava**
(32) 201620545, 201712770, 201714160, 201718940
(31) 02.12.2016, 09.08.2017, 04.09.2017, 16.11.2017
(33) GB, GB, GB, GB
(86) PCT/GB2017/000171
(87) WO 2018/100329
(74) PatentEnter s.r.o., Koliště 1965/13a, Brno, Černá Pole, 60200
-
- (97) **EP 3554716**
(47) 18.08.2021
(97) 21.06.2018
(51) **B05B 7/06** (2006.01)
B05B 7/08 (2006.01)
B05B 12/04 (2006.01)
B41J 3/407 (2006.01)
B05B 13/04 (2006.01)
(96) 01.12.2017
(96) 17808874.6

(73) Dürr Systems AG, 74321 Bietigheim-Bissingen, DE
(72) FRITZ, Hans-Georg, 73760 Ostfildern, DE
WÖHR, Benjamin, 74363 Eibensbach, DE
KLEINER, Marcus, 74354 Besigheim, DE
BUBEK, Moritz, 71640 Ludwigsburg, DE
BEYL, Timo, 74354 Besigheim, DE
HERRE, Frank, 71739 Oberriexingen, DE
SOTZNY, Steffen, 71720 Oberstenfeld, DE
(54) **Aplikační zařízení a způsob aplikování nanášecího prostředku**
(32) 102016014919
(31) 14.12.2016
(33) DE
(86) PCT/EP2017/081123
(87) WO 2018/108573
(74) Čermák a spol., JUDr. Karel Čermák Ph.D., LL.M., advokát, Elišky Peškové 735/15, Praha 5, Smíchov, 15000

(97) **EP 3558075**
(47) 19.05.2021
(97) 28.06.2018
(51) **A47J 31/36** (2006.01)
(96) 20.12.2017
(96) 17818148.3
(73) Tchibo GmbH, 22297 Hamburg, DE
(72) KROOS, Friedrich, 22359 Hamburg, DE
(54) **Spařovací modul a přístroj pro přípravu nápojů**
(32) 16206245
(31) 22.12.2016
(33) EP
(86) PCT/EP2017/083925
(87) WO 2018/115184
(74) PATENTSERVIS Praha a.s., Na Podkovce 281/10, Praha 4, Podolí, 14700

(97) **EP 3561409**
(47) 21.07.2021
(97) 05.07.2018
(51) **F24S 10/40** (2018.01)
F24S 10/70 (2018.01)
(96) 26.12.2016
(96) 16925632.8
(73) Institute of Modern Physics, Chinese Academy of Sciences, Lanzhou, Gansu 730000, CN
(72) YANG, Lei, Lanzhou Gansu 730000, CN
GAO, Xiaofei, Lanzhou Gansu 730000, CN
YANG, Yangyang, Lanzhou Gansu 730000, CN
ZHANG, Cheng, Lanzhou Gansu 730000, CN
TIAN, Yuan, Lanzhou Gansu 730000, CN
ZHANG, Jianrong, Lanzhou Gansu 730000, CN
LIN, Ping, Lanzhou Gansu 730000, CN
(54) **Zařízení pro absorbování tepla ze solární energie, systém pro sběr tepla ze solární energie a systém pro výrobu elektřiny ze solární energie**
(86) PCT/CN2016/112040
(87) WO 2018/119556
(74) Čermák a spol., JUDr. Karel Čermák jr. Ph.D., LL.M., Elišky Peškové 735/15, Praha 5, Smíchov, 15000

(97) **EP 3567190**
(47) 28.07.2021
(97) 13.11.2019
(51) **E04H 17/16** (2006.01)
E01F 8/00 (2006.01)
(96) 09.05.2019
(96) 19173627.1
(73) Soundim Oy, 01450 Vantaa, FI
(72) AIRAKSINEN, Jarmo, 01390 Vantaa, FI
(54) **Uspořádání v plotové konstrukci**
(32) 20184093 U, 20184091 U
(31) 09.05.2018, 09.05.2018
(33) FI, FI
(74) PatentEnter s.r.o., Koliště 1965/13a, Brno, Černá Pole, 60200

(97) **EP 3576947**
(47) 28.07.2021
(97) 13.09.2018
(51) **B33Y 70/00** (2020.01)

B29C 64/153 (2017.01)
(96) 02.03.2018
(96) 18711495.4
(73) Siemens Mobility GmbH, 81739 München, DE
(72) KUNKEL, Maximilian, 91074 Herzogenaurach, DE
OCHSENKÜHN, Manfred, 92348 Berg, DE
ZEININGER, Heinrich, 90587 Obermichelbach, DE
(54) **Materiál pro zpracování pomocí procesu selektivního laserového slinování, z něho vyrobené tvarované těleso a použití v procesu SLS**
(32) 102017203586, 102017203962
(31) 06.03.2017, 10.03.2017
(33) DE, DE
(86) PCT/EP2018/055200
(87) WO 2018/162354
(74) Čermák a spol., JUDr. Karel Čermák Ph.D., LL.M., advokát, Elišky Peškové 735/15, Praha 5, Smíchov, 15000

(97) **EP 3578354**
(47) 04.08.2021
(97) 11.12.2019
(51) **B32B 3/12** (2006.01)
B60R 13/01 (2006.01)
B29C 45/14 (2006.01)
B29C 70/78 (2006.01)
(96) 07.06.2019
(96) 19178999.9
(73) Gemini Group, Inc., Bad Axe, MI 48413, US
(72) Robinson, Mark, Bad Axe, MI 48413, US
R. Talaski, Russell, Ubly, MI 48475, US
Weber, Allen, Minden City, MI 48456, US
(54) **Voštinová struktura s obštrikem**
(32) 201862682611 P, 201916248062
(31) 08.06.2018, 15.01.2019
(33) US, US
(74) Čermák a spol., JUDr. Karel Čermák Ph.D., LL.M., advokát, Elišky Peškové 735/15, Praha 5, Smíchov, 15000

(97) **EP 3578559**
(47) 04.08.2021
(97) 11.12.2019
(51) **C07D 471/04** (2006.01)
C09B 57/00 (2006.01)
C09B 62/02 (2006.01)
(96) 06.12.2018
(96) 18020629.4
(73) Gdanski Uniwersytet Medyczny, 80-210 Gdansk, PL
(72) SACZEWSKI, Jaroslaw Henryk, 80-398 Gdansk, PL
PIENKOWSKA, Krystyna, 80-119 Gdansk, PL
KRENCZKOWSKA, Dominika, 80-332 Gdansk, PL
CAL, Krzysztof, 80-522 Gdansk, PL
FEDOROWICZ, Joanna, 22-100 Chelm, PL
(54) **Barvivo pro fluorescenční zabarvování vrstev stratum corneum, způsob jeho syntézy a aplikace mikroskopii, včetně identifikace cest pronikání do kůže a zjišťování strukturálních onemocnění těchto vrstev**
(32) 42584718
(31) 07.06.2018
(33) PL
(74) PATENTSERVIS Praha a.s., Na Podkovce 281/10, Praha 4, Podolí, 14700

(97) **EP 3584080**
(47) 29.09.2021
(97) 25.12.2019
(51) **B41F 13/00** (2006.01)
B41F 33/00 (2006.01)
(96) 18.06.2019
(96) 19180727.0
(73) Windmüller & Hölscher KG, 49525 Lengerich, DE
(72) Elsler, Marius, 49324 Melle, DE
(54) **Tiskový stroj pro výrobu tiskovin a postup přípravy tiskového stroje**
(32) 102018114865
(31) 20.06.2018
(33) DE
(74) PATENTSERVIS Praha a.s., Na Podkovce 281/10, Praha 4, Podolí, 14700

(97) **EP 3584188**
(47) 04.08.2021
(97) 25.12.2019
(51) **B65D 21/06** (2006.01)
(96) 13.06.2019
(96) 19180115.8
(73) Tontarelli, Sergio, 60022 Castelfidardo (AN), IT
(72) Tontarelli, Sergio, 60022 Castelfidardo (AN), IT
(54) **Stohovatelná krabice vybavená kyvným bočním křídlem**
(32) 201800006398
(31) 18.06.2018
(33) IT
(74) PATENTSERVIS Praha a.s., Na Podkovce 281/10, Praha 4, Podolí, 14700

(97) **EP 3584806**
(47) 29.09.2021
(97) 25.12.2019
(51) **H01B 7/00** (2006.01)
H01B 7/08 (2006.01)
B60R 16/03 (2006.01)
H01B 13/06 (2006.01)
(96) 09.04.2019
(96) 19168097.4
(73) Auto-Kabel Management GmbH, 79688 Hausen i.W., DE
(72) Reepen, Richard, 47441 Moers, DE
Moldenhauer, Kai, 52062 Aachen, DE
Rösch, Markus, 55120 Mainz, DE
(54) **Způsob výroby kabelu a kabel**
(32) 102018114627
(31) 19.06.2018
(33) DE
(74) Čermák a spol., JUDr. Karel Čermák Ph.D., LL.M., advokát, Elišky Peškové 735/15, Praha 5, Smíchov, 15000

(97) **EP 3590311**
(47) 14.07.2021
(97) 07.09.2018
(51) **H05B 47/155** (2020.01)
H05B 47/18 (2020.01)
H05B 47/19 (2020.01)
(96) 26.02.2018
(96) 18712270.0
(73) Franciosa, Marco, 16148 Genova, IT
(72) Franciosa, Marco, 16148 Genova, IT
(54) **Způsob a systém pro kontrolu zapnutí světel**
(32) 201700022336
(31) 28.02.2017
(33) IT
(86) PCT/IB2018/051194
(87) WO 2018/158671
(74) Všetečka Zelený Švorčík a partneři, advokátní a patentová kancelář, JUDr. Michal Havlík, Hálkova 1406/2, Praha 2, Nové Město, 12000

(97) **EP 3601767**
(47) 22.09.2021
(97) 27.09.2018
(51) **F02C 7/06** (2006.01)
(96) 07.03.2018
(96) 18712969.7
(73) Safran Helicopter Engines, 64510 Bordes, FR
(72) FULLERINGER, Benjamin, 77550 Moissy-Cramayel, FR
PAJARD, Jean-Pierre, 77550 Moissy-Cramayel, FR
CAZAUX, Yannick, 77550 Moissy-Cramayel, FR
(54) **Centrifugální odplyňovač turbostroje**
(32) 1752306
(31) 21.03.2017
(33) FR
(86) PCT/FR2018/050526
(87) WO 2018/172645
(74) Všetečka Zelený Švorčík a partneři, advokátní a patentová kancelář, JUDr. Michal Havlík, Hálkova 1406/2, Praha 2, Nové Město, 12000

(97) **EP 3607263**
(47) 28.07.2021
(97) 03.01.2019
(51) **F41G 1/00** (2006.01)

G06F 1/16 (2006.01)
G09G 3/00 (2006.01)
(96) 27.06.2018
(96) 18735257.0
(73) Rheinmetall Electronics GmbH, 28309 Bremen, DE
(72) NOETZEL, Christian, 28309 Bremen, DE
(54) **Zobrazovací zařízení pro operátora pro zobrazení informačního obsahu různých druhů informací navigačního systému**
(32) 102017114278
(31) 27.06.2017
(33) DE
(86) PCT/EP2018/067258
(87) WO 2019/002373
(74) ŽOVICOVÁ & ŽOVIC IP, s.r.o., Záhradnícka 36, Bratislava, 82108

(97) **EP 3607562**
(47) 22.09.2021
(97) 11.10.2018
(51) **G21F 9/00** (2006.01)
G21F 9/28 (2006.01)
(96) 05.03.2018
(96) 18712094.4
(73) RWE Power AG, 45141 Essen, DE
(72) NIEDER, Dietmar, 76187 Karlsruhe, DE
JORDAN, David, 37671 Hötter, DE
(54) **Dávkování zinku pro dekontaminaci lehkovodního reaktoru**
(32) 102017107584
(31) 07.04.2017
(33) DE
(86) PCT/EP2018/055374
(87) WO 2018/184780
(74) PATENTSERVIS Praha a.s., Na Podkovce 281/10, Praha 4, Podolí, 14700

(97) **EP 3615344**
(47) 14.07.2021
(97) 01.11.2018
(51) **B41J 3/407** (2006.01)
(96) 26.04.2018
(96) 18725650.8
(73) Pailprint (PTY) Ltd, 3610 Durban, ZA
(72) MURRAY, Brian, 3660 Durban, ZA
(54) **Tiskací lištová struktura, tiskací zařízení a způsob tisknutí**
(32) 201702909, 201702910
(31) 26.04.2017, 26.04.2017
(33) ZA, ZA
(86) PCT/IB2018/052895
(87) WO 2018/198061
(74) PATENTSERVIS Praha a.s., Na Podkovce 281/10, Praha 4, Podolí, 14700

(97) **EP 3620660**
(47) 28.07.2021
(97) 11.03.2020
(51) **F04D 19/04** (2006.01)
F04D 27/00 (2006.01)
(96) 06.08.2019
(96) 19190282.4
(73) PFEIFFER VACUUM GMBH, 35614 Asslar, DE
(72) Stammmer, Herbert, 35396 Gießen, DE
(54) **Vakuové zařízení**
(74) Všetečka Zelený Švorčík a partneři, advokátní a patentová kancelář, JUDr. Michal Havlík, Hálkova 1406/2, Praha 2, Nové Město, 12000

(97) **EP 3622241**
(47) 30.06.2021
(97) 15.11.2018
(51) **F41H 5/26** (2006.01)
F41H 7/00 (2006.01)
F41H 7/03 (2006.01)
F41H 5/22 (2006.01)
(96) 03.05.2018
(96) 18735629.0
(73) NEXTER Systems, 78034 Versailles Cedex, FR
(72) BERTRAND, Ludovic, 18023 Bourges, FR
BRICHE, Fabien, 18023 Bourges, FR
(54) **Rampová jednotka a rampa pro přístup do vojenského vozidla**
(32) 1700494

(31) 09.05.2017
(33) FR
(86) PCT/FR2018/051115
(87) WO 2018/206882
(74) Všeťečka Zelený Švorčík a partneři, advokátní a patentová kancelář, JUDr. Michal Havlík, Hálkova 1406/2, Praha 2, Nové Město, 12000

(97) **EP 3623632**
(47) 15.09.2021
(97) 18.03.2020
(51) **F04C 29/00** (2006.01)
F04D 17/16 (2006.01)
F04D 19/04 (2006.01)
F04D 29/60 (2006.01)
F16M 1/04 (2006.01)
(96) 25.09.2019
(96) 19199579.4
(73) PFEIFFER VACUUM GMBH, 35614 Asslar, DE
(72) Ehresmann, Christian, 35794 Mengerskirchen, DE
Huber, Peter, 35510 Butzbach, DE
(54) **Modulární rámový systém pro vakuová čerpadla**
(74) KANIA, SEDLÁK, SMOLA, s.r.o., Mendlovo náměstí 907/1a, Brno, Staré Brno, 60300

(97) **EP 3624650**
(47) 26.05.2021
(97) 22.11.2018
(51) **A47J 31/36** (2006.01)
(96) 16.05.2018
(96) 18725812.4
(73) Tchibo GmbH, 22297 Hamburg, DE
(72) ZWICKER, Dominic, 9650 Nesslau, CH
SCHULTHEISS, Christian, 8330 Pfäffikon, CH
FEDERER, Johannes, 8400 Winterthur, CH
(54) **Spařovací modul a přístroj pro přípravu nápojů**
(32) 17172057
(31) 19.05.2017
(33) EP
(86) PCT/EP2018/062648
(87) WO 2018/210897
(74) PATENTSERVIS Praha a.s., Na Podkovce 281/10, Praha 4, Podolí, 14700

(97) **EP 3626843**
(47) 28.07.2021
(97) 25.03.2020
(51) **C21D 9/46** (2006.01)
C22C 38/06 (2006.01)
C22C 38/60 (2006.01)
(96) 21.12.2016
(96) 19207907.7
(73) ArcelorMittal, 1160 Luxembourg, LU
(72) VENKATASURYA, Pavan, EAST CHICAGO, INDIANA 46312, US
JUN, Hyun Jo, EAST CHICAGO, INDIANA 46312, US
(54) **Způsob výroby vysokopevnostního ocelového plechu majícího vylepšenou pevnost a tvárnost, a získaný vysokopevnostní ocelový plech**
(32) PCT/IB2015/059838
(31) 21.12.2015
(33) IB
(74) A. Holas & partner, Patentová a známková kancelář, Ing. Mgr. Hana Holasová, Křížová 105/4, Brno, Staré Brno, 60300

(97) **EP 3630041**
(47) 22.09.2021
(97) 06.12.2018
(51) **A61H 9/00** (2006.01)
A61H 19/00 (2006.01)
(96) 31.05.2018
(96) 18728622.4
(73) EIS GmbH, 33609 Bielefeld, DE
(72) WITT, Florian, 21465 Wentorf, DE
(54) **Stimulační zařízení**
(32) 102017005213, 102017112561
(31) 31.05.2017, 07.06.2017
(33) DE, DE

(86) PCT/EP2018/064352
(87) WO 2018/220120
(74) PATENTSERVIS Praha a.s., Na Podkovce 281/10, Praha 4, Podolí, 14700

(97) **EP 3630460**
(47) 11.08.2021
(97) 29.11.2018
(51) **B29C 65/02** (2006.01)
B65B 51/30 (2006.01)
B65B 57/00 (2006.01)
B65B 57/18 (2006.01)
B65B 51/10 (2006.01)
(96) 16.05.2018
(96) 18729335.2
(73) Rovema GmbH, 35463 Fernwald, DE
(72) KUSS, Gerhard, 35584 Wetzlar, DE
(54) **Způsob monitorování funkce stroje na výrobu sáčků z hadice**
(32) 102017208768
(31) 23.05.2017
(33) DE
(86) PCT/EP2018/062734
(87) WO 2018/215261
(74) Čermák a spol., JUDr. Karel Čermák Ph.D., LL.M., advokát, Elišky Peškové 735/15, Praha 5, Smíchov, 15000

(97) **EP 3634770**
(47) 04.08.2021
(97) 13.12.2018
(51) **B42D 25/328** (2014.01)
B42D 25/324 (2014.01)
B42D 25/373 (2014.01)
G02B 5/18 (2006.01)
(96) 05.06.2018
(96) 18734435.3
(73) SURYS, 77600 Bussy-Saint-Georges, FR
(72) PIGEON, Yoran Eli, 29200 Brest, FR
TOLLET, Vincent, 77580 Bouleurs, FR
DANIEL, Françoise, 77420 Champs sur Marne, FR
PETITON, Valéry, 77440 Vendrest, FR
CHIKHA, Khalil, 63400 Chamalieres, FR
(54) **Bezpečnostní optický komponent viditelný v odrazu, výroba takového komponentu**
(32) 1755002
(31) 06.06.2017
(33) FR
(86) PCT/EP2018/064801
(87) WO 2018/224512
(74) Traplová Hakr Kubát, advokátní a patentová kancelář, Ing. Jan Kubát, patentový zástupce, Přístavní 24, Praha 7, 17000

(97) **EP 3634771**
(47) 04.08.2021
(97) 13.12.2018
(51) **B42D 25/328** (2014.01)
B42D 25/324 (2014.01)
B42D 25/373 (2014.01)
G02B 5/18 (2006.01)
(96) 05.06.2018
(96) 18734436.1
(73) SURYS, 77600 Bussy-Saint-Georges, FR
(72) PETITON, Valéry, 77440 Vendrest, FR
CHIKHA, Khalil, 63400 Chamalieres, FR
PIGEON, Yoran Eli, 29200 Brest, FR
TOLLET, Vincent, 77580 Bouleurs, FR
DANIEL, Françoise, 77420 Champs sur Marne, FR
(54) **Bezpečnostní optický komponent viditelný v odrazu, výroba takového komponentu**
(32) 1755002
(31) 06.06.2017
(33) FR
(86) PCT/EP2018/064802
(87) WO 2018/224513
(74) Traplová Hakr Kubát, advokátní a patentová kancelář, Ing. Jan Kubát, patentový zástupce, Přístavní 24, Praha 7, 17000

- (97) **EP 3641367**
(47) 04.08.2021
(97) 22.04.2020
(51) **H04W 12/041** (2021.01)
H04W 36/00 (2009.01)
H04W 36/08 (2009.01)
H04W 88/02 (2009.01)
H04W 88/08 (2009.01)
H04W 92/20 (2009.01)
- (96) 20.09.2016
(96) 19190259.2
(73) Telefonaktiebolaget LM Ericsson (publ), 164 83 Stockholm, SE
(72) NORRMAN, Karl, 116 28 Stockholm, SE
AXEN, Rasmus, 583 36 Linköping, SE
- (54) **Uzel pro použití v komunikační síti a způsob jeho provozování**
(32) 201562238966 P
(31) 08.10.2015
(33) US
(74) KOREJZOVA LEGAL v.o.s., JUDr. Petra Sauvage de Brantes, Korunní 810/104, Praha 10, Vinohrady, 10100
-
- (97) **EP 3642396**
(47) 28.07.2021
(97) 27.12.2018
(51) **C25D 3/12** (2006.01)
C25D 3/16 (2006.01)
(96) 18.06.2018
(96) 18730008.2
(73) Atotech Deutschland GmbH, 10553 Berlin, DE
(72) WACHTER, Philipp, 10553 Berlin, DE
NEELAMEGAM, Rajasekaran, 10553 Berlin, DE
HARTMANN, Philip, 10553 Berlin, DE
SCHULZ, Klaus-Dieter, 10553 Berlin, DE
- (54) **Lázeň pro elektrolytické poniklování pro nanesení dekorativního niklového povlaku na substrát**
(32) 17177732
(31) 23.06.2017
(33) EP
(86) PCT/EP2018/066090
(87) WO 2018/234229
(74) PATENTSERVIS Praha a.s., Na Podkovce 281/10, Praha 4, Podolí, 14700
-
- (97) **EP 3642498**
(47) 28.07.2021
(97) 27.12.2018
(51) **F16C 27/06** (2006.01)
F16C 35/077 (2006.01)
(96) 07.06.2018
(96) 18732276.3
(73) Vibracoustic SE, 64293 Darmstadt, DE
(72) DÜRRE, Markus, 79395 Neuenburg am Rhein, DE
PAUL, Christian, 79424 Auggen, DE
- (54) **Hřídlové ložisko**
(32) 102017113999
(31) 23.06.2017
(33) DE
(86) PCT/EP2018/064965
(87) WO 2018/234047
(74) Čermák a spol., JUDr. Karel Čermák jr. Ph.D., LL.M., Elišky Peškové 735/15, Praha 5, Smíchov, 15000
-
- (97) **EP 3645372**
(47) 28.07.2021
(97) 03.01.2019
(51) **B62D 1/20** (2006.01)
F16D 3/06 (2006.01)
F16C 3/03 (2006.01)
(96) 26.06.2018
(96) 18735243.0
(73) thyssenkrupp Presta AG, 9492 Eschen, LI
thyssenkrupp AG, 45143 Essen, DE
(72) DUROT, Janick, 9443 Widnau, CH
BREUER, Marius, 48307 Rochester Hills, Michigan, US
- (54) **Hřídlové řízení pro motorové vozidlo a způsob k výrobě**
(32) 102017114534
(31) 29.06.2017
- (33) DE
(86) PCT/EP2018/067120
(87) WO 2019/002298
(74) Všetečka Zelený Švorčík a partneři, advokátní a patentová kancelář, JUDr. Michal Havlík, Hálkova 1406/2, Praha 2, Nové Město, 12000
-
- (97) **EP 3645373**
(47) 28.07.2021
(97) 03.01.2019
(51) **B62D 5/04** (2006.01)
F16H 1/16 (2006.01)
B29C 65/64 (2006.01)
B29C 65/00 (2006.01)
(96) 25.06.2018
(96) 18735533.4
(73) thyssenkrupp Presta AG, 9492 Eschen, LI
thyssenkrupp AG, 45143 Essen, DE
(72) KNOLL, Peter, 88131 Lindau, DE
VONIER, Felix, 6780 Schruns, AT
- (54) **Způsob k montáži spojky řízení motorového vozidla pomocí ultrazvukového svařování**
(32) 102017114204
(31) 27.06.2017
(33) DE
(86) PCT/EP2018/066911
(87) WO 2019/002184
(74) Všetečka Zelený Švorčík a partneři, advokátní a patentová kancelář, JUDr. Michal Havlík, Hálkova 1406/2, Praha 2, Nové Město, 12000
-
- (97) **EP 3647099**
(47) 21.07.2021
(97) 06.05.2020
(51) **B60K 1/04** (2019.01)
B60L 3/00 (2019.01)
H01M 50/20 (2021.01)
B60L 50/60 (2019.01)
(96) 24.10.2019
(96) 19205025.0
(73) Contemporary Amperex Technology Co., Limited, Jiaocheng District Ningde City, Fujian 352100, CN
(72) ZENG, Yuqun, Ningde, Fujian 352100, CN
ZHAO, Fenggang, Ningde, Fujian 352100, CN
CHEN, Xingdi, Ningde, Fujian 352100, CN
WANG, Lei, Ningde, Fujian 352100, CN
ZHOU, Linggang, Ningde, Fujian 352100, CN
WANG, Peng, Ningde, Fujian 352100, CN
WANG, Derong, Ningde, Fujian 352100, CN
BAO, Cong, Ningde, Fujian 352100, CN
- (54) **Bateriový box a vozidlo**
(32) 201811294857
(31) 01.11.2018
(33) CN
(74) Všetečka Zelený Švorčík a partneři, advokátní a patentová kancelář, JUDr. Michal Havlík, Hálkova 1406/2, Praha 2, Nové Město, 12000
-
- (97) **EP 3649109**
(47) 01.09.2021
(97) 10.01.2019
(51) **C07D 213/75** (2006.01)
A61P 33/06 (2006.01)
A61K 31/44 (2006.01)
C07C 279/22 (2006.01)
(96) 04.07.2018
(96) 18734258.9
(73) Sanofi, 75008 Paris, FR
(72) PASCAL, Cécile, 69290 Craponne, FR
PELLET, Alain, 69210 Sain Bel, FR
COURTEMANCHE, Gilles, 92120 Montrouge, FR
CAMPBELL, Simon, Poole Dorset BH13 6JT, GB
- (54) **Ethynylové sloučeniny, jejich příprava a jejich terapeutické použití k léčbě malárie**
(32) 17305866
(31) 04.07.2017
(33) EP

(86) PCT/EP2018/068079		<i>A61M 15/06</i>	(2006.01)
(87) WO 2019/008027		A24F 40/20	(2020.01)
(74) Halaxová & Halaxová TETRAPAT, Mgr. Eva Halaxová, Jinonická 804/80, Praha 5, Košíře, 15800		(96) 27.07.2018	
<hr/>			
(97) EP 3649857		(96) 18745949.0	
(47) 25.08.2021		(73) Philip Morris Products S.A., 2000 Neuchâtel, CH	
(97) 13.05.2020		(72) AW, Sze Chiek, Singapore 543298, SG	
(51) <i>A01M 7/00</i>	(2006.01)	FRINGELI, Jean-Luc, Singapore 307465, SG	
(96) 18.10.2019		Yeo, Chow Kian, Singapore 807159, SG	
(96) 19401041.9		(54) Sestava ohřivače s dutinou	
(73) Amazonen-Werke H. Dreyer SE & Co. KG, 49205 Hasbergen, DE		(32) 17183836	
(72) Austermann, Stefan, 48291 Telgte, DE		(31) 28.07.2017	
Dreyer, Justus, 49078 Osnabrück, DE		(33) EP	
Ehlen, Volker, 49205 Hasbergen, DE		(86) PCT/EP2018/070519	
Johannaber, Stefan Jan, 49536 Lienen, DE		(87) WO 2019/020826	
Kiefer, Stefan, 49074 Osnabrück, DE		(74) PatentEnter s.r.o., Koliště 1965/13a, Brno, Černá Pole, 60200	
Holtkötter, Christian, 33775 Versmold, DE		<hr/>	
Klemann, Timo, 49191 Belm, DE		(97) EP 3659894	
Hilbert, Florenz, 48282 Emsdetten, DE		(47) 18.08.2021	
(54) Zemědělské postřikovací zařízení		(97) 03.06.2020	
(32) 102018126586		(51) <i>B61F 3/16</i>	(2006.01)
(31) 25.10.2018		<i>B61F 5/08</i>	(2006.01)
(33) DE		<i>B61F 5/06</i>	(2006.01)
(74) FISCHER IP s.r.o., Na hrobcí 294/5, Praha 2, Nové Město, 12800		(96) 22.11.2019	
<hr/>			
(97) EP 3653315		(96) 19210975.9	
(47) 25.08.2021		(73) Bombardier Transportation GmbH, 10785 Berlin, DE	
(97) 20.05.2020		(72) BIEKER, Guido, 57399 Kirchhundem, DE	
(51) <i>B21D 35/00</i>	(2006.01)	PIEPER, Reinhard, 57399 Kirchhundem, DE	
<i>B21D 43/28</i>	(2006.01)	(54) Pojezdový podvozek s jedním párem nezávislých levých a pravých kol a bočními dorazovými prostředky a přidruženým nízkopodlažním kolejovým vozidlem	
<i>B21D 24/16</i>	(2006.01)	(32) 201819025	
(96) 12.11.2019		(31) 22.11.2018	
(96) 19208671.8		(33) GB	
(73) MAS Meccanica S.r.l., 30020 Torre di Mosto (Venezia), IT		(74) PATENTSERVIS Praha a.s., Na Podkovce 281/10, Praha 4, Podolí, 14700	
(72) MASETTO, Filippo, 30020 TORRE DI MOSTO (VENEZIA), IT		<hr/>	
MASETTO, Piergianni, 30020 TORRE DI MOSTO (VENEZIA), IT		(97) EP 3660290	
(54) Provoz na ražení kusů plechů		(47) 28.07.2021	
(32) 201800010394		(97) 03.06.2020	
(31) 16.11.2018		(51) <i>F01N 13/04</i>	(2010.01)
(33) IT		<i>F01N 13/08</i>	(2010.01)
(74) PATENTSERVIS Praha a.s., Na Podkovce 281/10, Praha 4, Podolí, 14700		<i>F01N 1/16</i>	(2006.01)
<hr/>			
(97) EP 3654973		<i>F01N 1/18</i>	(2006.01)
(47) 18.08.2021		<i>F16K 1/00</i>	(2006.01)
(97) 24.01.2019		<i>F16K 11/08</i>	(2006.01)
(51) <i>A61K 31/4174</i>	(2006.01)	(96) 27.11.2018	
<i>A61K 45/06</i>	(2006.01)	(96) 18208611.6	
<i>A61K 47/14</i>	(2017.01)	(73) Akrapovic d.d., 1295 Ivančna Gorica, SI	
<i>A61K 9/06</i>	(2006.01)	(72) Penca, Jure, 1230 Domzale, SI	
<i>A61K 9/107</i>	(2006.01)	Akrapovic, Igor, 1000 Ljubljana, SI	
<i>A61K 47/44</i>	(2017.01)	(54) Řídicí ventil průtoku plynu a zvuku a výfukový systém	
<i>A61K 31/14</i>	(2006.01)	(74) Hák Janeček & Švestka, Patentová a známková kancelář, Ing. Pavel Janeček, U průhonu 827/5, Praha 7, Holešovice, 17000	
<i>A61K 47/18</i>	(2017.01)	<hr/>	
(96) 05.07.2018		(97) EP 3662771	
(96) 18745504.3		(47) 22.09.2021	
(73) Katholieke Universiteit Leuven, 3000 Leuven, BE		(97) 10.06.2020	
Universiteit Antwerpen, 2000 Antwerpen, BE		(51) <i>A24F 47/00</i>	(2020.01)
(72) CAMMUE, Bruno, 1652 Alsemberg, BE		<i>A24D 1/20</i>	(2020.01)
THEVISSSEN, Karin, 3360 Bierbeek, BE		(96) 04.12.2014	
DE CREMER, Kaat, 3360 Bierbeek, BE		(96) 20150257.2	
COS, Paul, 2390 Oostmalle, BE		(73) Philip Morris Products S.A., 2000 Neuchâtel, CH	
(54) Prostředky proti infekci Candida		ROUDIER, Stephane, 2013 Colombier, CH	
(32) 201711512, 100445		BORGES COURAÇA, Ana Carolina, 1005 Lausanne, CH	
(31) 18.07.2017, 20.09.2017		LAVANCHY, Frederic, 1373 Chavornay, CH	
(33) GB, LU		MEYER, Cedric, 1006 Lausanne, CH	
(86) PCT/EP2018/068192		(54) Výrobek generující aerosol s dráhou proudění vzduchu s nízkým odporem	
(87) WO 2019/015975		(32) 13195923	
(74) PATENTSERVIS Praha a.s., Na Podkovce 281/10, Praha 4, Podolí, 14700		(31) 05.12.2013	
<hr/>			
(97) EP 3657967		(33) EP	
(47) 01.09.2021		(74) PatentEnter s.r.o., Koliště 1965/13a, Brno, Černá Pole, 60200	
(97) 31.01.2019		<hr/>	
(51) <i>A24F 40/46</i>	(2020.01)	(97) EP 3663070	
<i>A24F 40/70</i>	(2020.01)	(47) 15.09.2021	
<i>A61M 11/04</i>	(2006.01)	(97) 10.06.2020	

(51) B29C 49/04 B29C 49/20 B29C 49/42 B29L 31/00 B29C 49/60	(2006.01) (2006.01) (2006.01) (2006.01) (2006.01)	(86) PCT/EP2018/071573 (87) WO 2019/042730 (74) Čermák a spol., JUDr. Karel Čermák Ph.D., LL.M., advokát, Elišky Peškové 735/15, Praha 5, Smíchov, 15000
(96) 03.12.2019 (96) 19213146.4 (73) Ozler Plastik Sanayi Ve Ticaret Anonim Sirketi, 34325 Istanbul, TR (72) OZADAM, Murat, 34325 Istanbul, TR (54) Způsob tvarování vyfukováním (32) 201818468 (31) 04.12.2018 (33) TR (74) PatentEnter s.r.o., Koliště 1965/13a, Brno, Černá Pole, 60200		(97) EP 3678812 (47) 29.09.2021 (97) 14.03.2019 (51) B23K 101/18 (2006.01) B23K 101/34 (2006.01) B23K 103/04 (2006.01) B23K 103/20 (2006.01) B23K 26/14 (2014.01) B23K 26/14A (2014.01) B23K 26/12 (2014.01) B23K 26/24 (2014.01) B23K 26/70 (2014.01) B23K 35/365 (2006.01) B23K 35/02 (2006.01) B23K 35/30 (2006.01) B23K 35/38 (2006.01) B23K 35/40 (2006.01)
(97) EP 3665413 (47) 06.10.2021 (97) 21.03.2019 (51) F17C 1/10 (2006.01) (96) 20.08.2018 (96) 18759081.5 (73) Rolls-Royce Power Engineering PLC, Derby DE24 8BJ, GB Rolls-Royce plc, London N1 9FX, GB (72) CLARK, Daniel, Derby Derbyshire DE248BJ, GB GIUDICE, Sebastiano, Derby Derbyshire DE24 8BJ, GB BOETTCHER, Carl, Derby Derbyshire DE24 8BJ, GB (54) Způsob opláštění vnitřního prostoru dílce tlakové nádoby a zařízení pro připevnění výstelky. (32) 201714864 (31) 15.09.2017 (33) GB (86) PCT/EP2018/072454 (87) WO 2019/052780 (74) ŽOVICOVÁ & ŽOVIC IP, s.r.o., Záhradnícka 36, Bratislava, 82108		(96) 09.08.2018 (96) 18755424.1 (73) BAOSTEEL TAILORED BLANKS GMBH, 47259 Duisburg, DE (72) VON DER HEYDT, Jana, 47051 Duisburg, DE BOTH, Christian, 47059 Duisburg, DE KESSLER, Michael, 50126 Bergheim, DE (54) Způsob a zařízení k laserovému svařování jednoho nebo několika ocelových plechů z lisováním kalitelné oceli (32) 102017120611 (31) 07.09.2017 (33) DE (86) PCT/EP2018/071571 (87) WO 2019/048172 (74) Čermák a spol., JUDr. Karel Čermák Ph.D., LL.M., advokát, Elišky Peškové 735/15, Praha 5, Smíchov, 15000
(97) EP 3668771 (47) 04.08.2021 (97) 04.04.2019 (51) B61D 19/02 (2006.01) B60J 5/04 (2006.01) (96) 25.09.2018 (96) 18785842.8 (73) Siemens Mobility GmbH, 81739 München, DE (72) KAMMERLOHER, Herbert, 82239 Biburg, DE HENGSTENBERG, Thomas, 82194 Gröbenzell, DE WIMBERGER, Thomas, 85356 Freising, DE (54) Zakázkové dveřní křídlo například pro kolejové vozidlo (32) 102017217360 (31) 29.09.2017 (33) DE (86) PCT/EP2018/076022 (87) WO 2019/063568 (74) Čermák a spol., JUDr. Karel Čermák Ph.D., LL.M., advokát, Elišky Peškové 735/15, Praha 5, Smíchov, 15000		(97) EP 3684001 (47) 28.07.2021 (97) 22.07.2020 (51) H04L 5/00 (2006.01) H04L 27/26 (2006.01) H04W 72/00 (2009.01) (96) 25.09.2017 (96) 20158923.1 (73) Telefonaktiebolaget LM Ericsson (publ), 164 83 Stockholm, SE (72) Baldemair, Robert, SE-170 69 Solna, SE Parkvall, Stefan, SE-167 57 Bromma, SE Frenne, Mattias, SE-754 43 Uppsala, SE (54) Způsoby a zařízení pro signalizování a stanovení posunů referenčních signálů (32) 201762443042 P (31) 06.01.2017 (33) US (74) KOREJZOVA LEGAL v.o.s., JUDr. Petra Sauvage de Brantes, Korunní 810/104, Praha 10, Vinohrady, 10100
(97) EP 3676047 (47) 29.09.2021 (97) 07.03.2019 (51) B23K 26/24 (2014.01) B23K 26/322 (2014.01) B23K 26/082 (2014.01) (96) 09.08.2018 (96) 18755425.8 (73) BAOSTEEL TAILORED BLANKS GMBH, 47259 Duisburg, DE (72) VON DER HEYDT, Jana, 47051 Duisburg, DE BOTH, Dr.-Ing. Christian, 47059 Duisburg, DE KESSLER, Michael, 50126 Bergheim, DE (54) Způsob k laserovému svařování jednoho nebo několika ocelových plechů z lisováním kalitelné manganborové oceli (32) 102017120051 (31) 31.08.2017 (33) DE		(97) EP 3686240 (47) 11.08.2021 (97) 29.07.2020 (51) C08K 5/29 (2006.01) (96) 21.01.2020 (96) 20152780.1 (73) LANXESS Deutschland GmbH, 50569 Köln, DE (72) LAUFER, Wilhelm, 67158 Ellerstadt, DE GELFORT, Marcel, 68766 Hockenheim, DE (54) Hydrolyticky stabilizované kompozice obsahující polyethylentereftalát (PET) (32) 19153199 (31) 23.01.2019 (33) EP (74) Traplová Hakr Kubát, advokátní a patentová kancelář, Ing. Jan Kubát, patentový zástupce, Přístavní 531/24, Praha 7, Holešovice, 17000

(97) **EP 3687701**
(47) 04.08.2021
(97) 04.04.2019
(51) **B05B 1/30** (2006.01)
B05B 1/14 (2006.01)
B41J 2/175 (2006.01)
(96) 27.09.2018
(96) 18782913.0
(73) Dürr Systems AG, 74321 Bietigheim-Bissingen, DE
(72) FRITZ, Hans-Georg, 73760 Ostfildern, DE
WÖHR, Benjamin, 74363 Güglingen, DE
KLEINER, Marcus, 74354 Besigheim, DE
BUBEK, Moritz, 71640 Ludwigsburg, DE
BEYL, Timo, 74354 Besigheim, DE
HERRE, Frank, 71739 Oberriexingen, DE
SOTZNY, Steffen, 71720 Oberstenfeld, DE
TANDLER, Daniel, 70469 Stuttgart, DE
BERNDT, Tobias, 71254 Ditzingen, DE
(54) **Aplikátor s malým odstupem trysek**
(32) 102017122495
(31) 27.09.2017
(33) DE
(86) PCT/EP2018/076219
(87) WO 2019/063668
(74) Čermák a spol., JUDr. Karel Čermák jr. Ph.D., LL.M., Elišky Peškové 735/15, Praha 5, Smíchov, 15000

(97) **EP 3687824**
(47) 25.08.2021
(97) 04.04.2019
(51) **B42D 25/324** (2014.01)
B42D 25/435 (2014.01)
(96) 28.09.2018
(96) 18773478.5
(73) SICPA HOLDING SA, 1008 Prilly, CH
(72) DEGOTT, Pierre, 1073 Mollie-Margot, CH
DINOEV, Todor, 1022 Chavannes-près-Renens, CH
GARNIER, Christophe, 74930 Reignier, FR
MAYER, Alain, 1188 Saint-George, CH
SCHWARTZBURG, Yuliy, 1004 Lausanne, CH
TESTUZ, Romain, 1003 Lausanne, CH
PAULY, Mark, 1006 Lausanne, CH
CALLEGARI, Andrea, 1022 Chavannes-près-Renens, CH
(54) **Tenký optický bezpečnostní prvek a způsob jeho navrhování**
(32) 17194207
(31) 29.09.2017
(33) EP
(86) PCT/EP2018/076433
(87) WO 2019/063778
(74) Karel Bauer, Urešova 1266/2, Praha 4, Kunratice, 14800

(97) **EP 3688254**
(47) 18.08.2021
(97) 04.04.2019
(51) **E05B 77/08** (2014.01)
E05B 83/24 (2014.01)
B60R 21/38 (2011.01)
E05B 81/02 (2014.01)
E05B 51/02 (2006.01)
E05B 17/00 (2006.01)
(96) 25.05.2018
(96) 18734743.0
(73) Kiekert AG, 42579 Heiligenhaus, DE
(72) WEICHSEL, Ulrich, 47249 Duisburg, DE
SCHIFFER, Holger, 40668 Meerbusch, DE
INAN, Ömer, 46282 Dorsten, DE
SUHOLUTSKAJA, Elena, 40591 Düsseldorf, DE
(54) **Zavírací zařízení pro pohyblivý díl vozidla a způsob ovládání pro zavírací zařízení**
(32) 102017122573
(31) 28.09.2017
(33) DE

(86) PCT/DE2018/100513
(87) WO 2019/063036
(74) Rott, Růžička & Guttmann a spol., Vyskočilova 1566, Praha 4, Michle, 14000

(97) **EP 3691945**
(47) 25.08.2021
(97) 11.04.2019
(51) **B60T 17/22** (2006.01)
(96) 28.09.2018
(96) 18785277.7
(73) Volkswagen Aktiengesellschaft, 38440 Wolfsburg, DE
(72) BLUMENTRITT, Marc, 38104 Braunschweig, DE
PROTZE, Christopher, 38442 Wolfsburg, DE
ALAGÖZ, Halit, 30519 Hannover, DE
(54) **Brzdový systém pro motorové vozidlo a způsob provozu brzdového systému**
(32) 102017217856
(31) 06.10.2017
(33) DE
(86) PCT/EP2018/076382
(87) WO 2019/068570
(74) FISCHER IP s.r.o., Na hrobci 294/5, Praha 2, Nové Město, 12800

(97) **EP 3696491**
(47) 01.09.2021
(97) 19.08.2020
(51) **G01B 3/06** (2006.01)
F16C 11/10 (2006.01)
(96) 11.12.2009
(96) 20158906.6
(73) Adga Adolf Gampper GmbH, 74535 Mainhardt, DE
(72) GAMPFER, Gerald, 74535 Mainhardt, DE
(54) **Skládací metr**
(32) 102009007556
(31) 04.02.2009
(33) DE
(74) PatentEnter s.r.o., Koliště 1965/13a, Brno, Černá Pole, 60200

(97) **EP 3697092**
(47) 29.09.2021
(97) 19.08.2020
(51) **H04N 19/463** (2014.01)
H04N 19/593 (2014.01)
H04N 19/186 (2014.01)
(96) 17.03.2014
(96) 20168284.6
(73) JVCKENWOOD Corporation, Yokohama-shi, Kanagawa 221-0022, JP
(72) NAKAMURA, Hiroya, Yokohama-shi, Kanagawa 221-0022, JP
UEDA, Motoharu, Yokohama-shi, Kanagawa 221-0022, JP
FUKUSHIMA, Shigeru, Yokohama-shi, Kanagawa 221-0022, JP
KUMAKURA, Toru, Yokohama-shi, Kanagawa 221-0022, JP
(54) **Zařízení dekódující obraz, způsob dekódování obrazu a program dekódující obraz**
(32) 2013074913, 2013074914, 2013081796, 2013081797, 2014023251, 2014023252
(31) 29.03.2013, 29.03.2013, 10.04.2013, 10.04.2013, 10.02.2014, 10.02.2014
(33) JP, JP, JP, JP, JP, JP
(74) Traplová Hakr Kubát, advokátní a patentová kancelář, Ing. Jan Kubát patentový zástupce, Prístavní 24, Praha 7, 17000

(97) **EP 3710510**
(47) 22.09.2021
(97) 16.05.2019
(51) **C08G 64/34** (2006.01)
(96) 13.11.2018
(96) 18796986.0
(73) ENI S.p.A., 00144 Roma, IT
(72) BIAGINI, Paolo, 56017 San Giuliano Terme (PI), IT
PO, Riccardo, 28100 Novara, IT
BOGGIONI, Laura, 20081 Abbiategrasso (MI), IT
LOSIO, Simona, 20024 Garbagnate Milanese (MI), IT
(54) **Způsob pro přípravu polykarbonátu a použitý katalytický systém**
(32) 201700129013
(31) 13.11.2017
(33) IT

(86) PCT/EP2018/081025		E06B 3/677	(2006.01)
(87) WO 2019/092266		(96) 29.11.2018	
(74) Rott, Růžička & Guttman a spol., Vyskočilova 1566, Praha 4, Michle, 14000		(96) 18807372.0	
<hr/>			
(97) EP 3710777		(73) SAINT-GOBAIN GLASS FRANCE, 92400 Courbevoie, FR	
(47) 28.07.2021		(72) SCHREIBER, Walter, 52074 Aachen, DE	
(97) 16.05.2019		CARRE, Florian, 52351 Übach-Palenberg, DE	
(51) G01B 11/24	(2006.01)	NÜSSER, Dirk, 52531 Übach-Palenberg, DE	
G01B 11/245	(2006.01)	SACU, Erol, Ertugrul, 52222 Stolberg, DE	
G01B 11/27	(2006.01)	(54) Izolační zasklení zahrnující tlakové vyrovnávací těleso s membránou a kapilárou	
G01N 21/952	(2006.01)	(32) 17205924	
(96) 08.11.2018		(31) 07.12.2017	
(96) 18807550.1		(33) EP	
(73) voestalpine Tubulars GmbH & Co KG, 8652 Kindberg-Aumühl, AT		(86) PCT/EP2018/082969	
(72) KLARNER, Jürgen, 8662 St. Barbara Im Mürztal - Mitterdorf, AT		(87) WO 2019/110409	
LEITNER, Reinhard, 8650 Kindberg, AT		(74) Všetečka Zelený Švorčík a partneři, advokátní a patentová kancelář, JUDr. Michal Havlík, Hálkova 1406/2, Praha 2, Nové Město, 12000	
WINKLER, Peter, 8670 Krieglach, AT		<hr/>	
KARNER, Hannes, 8652 Kindberg-Aumühl, AT		(97) EP 3735734	
(54) Zařízení pro optické měření profilu vnějšího závitu trubek		(47) 25.08.2021	
(32) 4412017		(97) 11.07.2019	
(31) 13.11.2017		(51) H02J 50/12	(2016.01)
(33) AT		H02J 50/80	(2016.01)
(86) PCT/AT2018/000091		(96) 02.01.2019	
(87) WO 2019/090371		(96) 19700014.4	
(74) Kania, Sedlák, Smola, s.r.o., Mendlovo náměstí 907/1a, Brno, Staré Brno, 60300		(73) Koninklijke Philips N.V., 5656 AG Eindhoven, NL	
<hr/>			
(97) EP 3715040		(72) VAN WAGENINGEN, Andries, 5656 AE Eindhoven, NL	
(47) 18.08.2021		STARING, Antonius, Adriaan, Maria, 5656 AE Eindhoven, NL	
(97) 12.09.2019		(54) Rízení energie v bezdrátovém systému přenosu energie	
(51) B23K 35/26	(2006.01)	(32) 18150150	
C22C 12/00	(2006.01)	(31) 03.01.2018	
C22C 13/02	(2006.01)	(33) EP	
B23K 35/02	(2006.01)	(86) PCT/EP2019/050033	
(96) 21.12.2018		(87) WO 2019/134913	
(96) 18908704.2		(74) PATENTSERVIS Praha a.s., Na Podkovce 281/10, Praha 4, Podolí, 14700	
(73) Senju Metal Industry Co., Ltd, Tokyo 120-8555, JP		<hr/>	
(72) YOKOYAMA, Takahiro, Tokyo 120-8555, JP		(97) EP 3744290	
DEI, Kanta, Tokyo 120-8555, JP		(47) 04.08.2021	
MATSUFUJI, Takahiro, Tokyo 120-8555, JP		(97) 02.12.2020	
NOMURA, Hikaru, Tokyo 120-8555, JP		(51) A61F 2/24	(2006.01)
YOSHIKAWA, Shunsaku, Tokyo 120-8555, JP		A61F 2/95	(2013.01)
(54) Pájecí slitina, pájecí pasta, pájecí kulička, pájky s jádrovou taveninou a pájecí spoje		B25B 27/10	(2006.01)
(32) 2018042040, 2018138511		(96) 11.09.2006	
(31) 08.03.2018, 24.07.2018		(96) 20181713.7	
(33) JP, JP		(73) Edwards Lifesciences Corporation, Irvine, CA 92614, US	
(86) PCT/JP2018/047180		(72) BENICHO, Netanel, IRVINE, CA 92614, US	
(87) WO 2019/171710		SPENSER, Benjamin, IRVINE, CA 92614, US	
(74) PATENTSERVIS Praha a.s., Na Podkovce 281/10, Praha 4, Podolí, 14700		(54) Krimповací zařízení protetické chlopně	
<hr/>			
(97) EP 3719247		(32) 71601105 P	
(47) 11.08.2021		(31) 09.09.2005	
(97) 07.10.2020		(33) US	
(51) E21B 7/02	(2006.01)	(74) Rott, Růžička & Guttman a spol., Vyskočilova 1566, Praha 4, Michle, 14000	
(96) 05.04.2019		<hr/>	
(96) 19167594.1		(97) EP 3746231	
(73) Comacchio S.r.l., 31039 Riese Pio X (Treviso), IT		(47) 21.07.2021	
(72) COMACCHIO, Renzo, 31039 RIESE PIO X (TV), IT		(97) 08.10.2020	
COMACCHIO, Pasqualino, 31039 RIESE PIO X (TV), IT		(51) B07B 1/48	(2006.01)
COMACCHIO, Patrizio, 31039 RIESE PIO X (TV), IT		(96) 30.03.2020	
(54) KOMPAKTNÍ KLOUBOVÝ VRTACÍ STROJ VHODNÝ PRO VENKOVNÍ VRTNÉ OPERACE, ALE TAKÉ A KONKRÉTNĚJI PRO HLOBENÍ A PERFORACI V MALÝCH PROSTORÁCH, TUNELECH A/NEBO PRŮCHODECH		(96) 20719123.0	
(32) 201900005026		(73) Binder + Co AG, 8200 Gleisdorf, AT	
(31) 03.04.2019		EIXELBERGER, Rainer, 8200 Gleisdorf, AT	
(33) IT		TIMISCHL, Bernard, 8261 Sinabelkirchen, AT	
(74) Všetečka Zelený Švorčík a partneři, advokátní a patentová kancelář, JUDr. Michal Havlík, Hálkova 1406/2, Praha 2, Nové Město, 12000		ANIBAS, Franz, 8200 Gleisdorf, AT	
<hr/>			
(97) EP 3721041		URL, Christian, 8332 Edelsbach, AT	
(47) 01.09.2021		DELIBASIC, Ermin, 8077 Gössendorf, AT	
(97) 13.06.2019		(54) Prosévačka	
(51) E06B 3/663	(2006.01)	(32) 19166047	
		(31) 29.03.2019	
		(33) EP	
		(86) PCT/EP2020/058979	
		(87) WO 2020/201220	
		(74) Všetečka Zelený Švorčík a partneři, advokátní a patentová kancelář, JUDr. Michal Havlík, Hálkova 1406/2, Praha 2, Nové Město, 12000	

(97) EP 3746732		(73) Schweizerische Bundesbahnen SBB, 3000 Bern 65, CH
(47) 08.09.2021		(72) FÖRSTER, Markus, 4105 Biel-Benken (BL), CH
(97) 08.08.2019		(54) Způsob komunikace a komunikační systém
(51) F41A 9/69	(2006.01)	(32) 18155030
(96) 13.12.2018		(31) 05.02.2018
(96) 18859966.6		(33) EP
(73) Schmeisser GmbH, 47829 Krefeld, DE		(86) PCT/EP2018/083524
(72) SCHUMACHER, Andreas, 47809 Krefeld, DE		(87) WO 2019/149407
HOFF, Thomas, 47807 Krefeld, DE		(74) PATENTSERVIS Praha a.s., Na Podkovce 281/10, Praha 4, Podolí, 14700
PSHEMETSKEY, Olexy, 47803 Krefeld, DE		
(54) Pouzdro zásobníku nábojů pro ruční palnou zbraň a zásobník nábojů pro ruční palnou zbraň		(97) EP 3750717
(32) 102018000740		(47) 25.08.2021
(31) 30.01.2018		(97) 16.12.2020
(33) DE		(51) B42D 25/324
(86) PCT/EP2018/000558		(2014.01)
(87) WO 2019/149335		B42D 25/328
(74) Čermák a spol., JUDr. Karel Čermák Ph.D., LL.M., advokát, Elišky Peškové 735/15, Praha 5, Smíchov, 15000		(2014.01)
		(96) 05.01.2016
		(96) 20189969.7
		(73) OVD Kinegram AG, 6300 Zug, CH
		(72) MADER, Sebastian, 6340 Baar, CH
		TOMPKIN, Wayne Robert, verstorben, CH
		SCHILLING, Andreas, 6332 Hagendorn (ZG), CH
		(54) Způsob výroby bezpečnostního prvku a bezpečnostní prvek
		(32) 102015100280
		(31) 09.01.2015
		(33) DE
		(74) Čermák a spol., JUDr. Karel Čermák jr. Ph.D., LL.M., Elišky Peškové 735/15, Praha 5, Smíchov, 15000
(97) EP 3748431		
(47) 08.09.2021		(97) EP 3752368
(97) 09.12.2020		(47) 22.09.2021
(51) G03F 1/82	(2012.01)	(97) 22.08.2019
G03F 7/00	(2006.01)	(51) B41K 1/10
G01Q 70/12	(2010.01)	(2006.01)
B08B 1/00	(2006.01)	B41K 1/40
B08B 7/00	(2006.01)	(2006.01)
(96) 26.01.2017		(96) 13.02.2019
(96) 20189018.3		(96) 19711800.3
(73) Bruker Nano, Inc., Santa Barbara, CA 93117, US		(73) Trodat GmbH, 4600 Wels, AT
(72) ROBINSON, Tod, Boynton Beach, FL Florida 33426, US		(72) KREILHUBER, Ronald, 4614 Marchtrenk, AT
(54) Odebírání odpadního materiálu ze struktur s vysokým poměrem stran		LINDNER, Helmut, 4722 Peuerbach, AT
(32) 201615011411		(54) Razítko, zejména datovací razítko
(31) 29.01.2016		(32) 501412018
(33) US		(31) 15.02.2018
(74) Traplová Hakr Kubát, advokátní a patentová kancelář, Ing. Jan Kubát, patentový zástupce, Přístavní 24, Praha 7, 17000		(33) AT
		(86) PCT/AT2019/060054
		(87) WO 2019/157546
		(74) ŽOVICOVÁ & ŽOVIC IP, s.r.o., Záhradnícka 36, Bratislava, 82108
(97) EP 3750299		
(47) 22.09.2021		
(97) 08.08.2019		
(51) H04M 15/00	(2006.01)	
H04W 4/24	(2018.01)	
(96) 04.12.2018		
(96) 18815621.0		

Zveřejněné opravené překlady evropských patentových spisů

U následujících udělených evropských patentů s účinky pro Českou republiku byl majitelem předložen opravený překlad patentového spisu do českého jazyka (§35d odst. 2 zákona č. 527/1990 Sb., v platném znění).

Datem zveřejnění opraveného překladu evropského patentového spisu je datum publikace tohoto Věstníku.

(97) EP 3303384 (97) EP 3371774

Evropské patenty zachované v pozměněném nebo omezeném znění

V této části jsou uvedeny evropské patenty s účinky pro Českou republiku, které byly Evropským úřadem podle článku 102 Úmluvy o udělování evropských patentů zachovány v omezeném znění podle čl. 105a - 105c EPC 2000, nebo v pozměněném znění (§ 35f zákona č. 527/1990 Sb., v platném znění).

(97)	Datum oznámení o zachování patentu	(97)	Datum oznámení o zachování patentu
EP 1673104	27.10.2021	EP 2790856	27.10.2021

Evropské patenty zrušené Evropským patentovým úřadem

Následující evropské patenty udělené Evropským patentovým úřadem s účinky pro Českou republiku byly zrušeny Evropským patentovým úřadem podle článku 102 Úmluvy o udělování evropských patentů (§ 35f odst 2 zákona č. 527/1990 Sb., v platném znění).

(97) EP 1949392	(97) EP 2266650	(97) EP 2741989	(97) EP 3138820
(97) EP 2242024	(97) EP 2707017	(97) EP 2785227	(97) EP 3272424

PD4A

Převod práv a ostatní změny majitelů evropských patentů

(97) **EP 1790495**
(73) Křivánek Milan, Praha 4, Písnice, CZ

(97) **EP 1981892**
(73) UCB Biopharma SRL, B-1070 Brussels, BE

(97) **EP 2586456**
(73) 89 Bio Ltd., 4673340 Herzliya, IL

(97) **EP 2935066**
(73) Maschinenfabrik Niehoff GmbH & Co. KG, 91126 Schwabach, DE

(97) **EP 2983650**
(73) HERMES PHARMA GmbH, 82049 Pullach, DE

(97) **EP 3004666**
(73) Avvio GmbH & Co Kg, 8042 Graz, AT

(97) **EP 3042648**
(73) HERMES PHARMA GmbH, 82049 Pullach, DE

(97) **EP 3157506**
(73) HERMES PHARMA GmbH, 82049 Pullach, DE

(97) **EP 3215685**
(73) Fränkische Rohrwerke Gebr. Kirchner GmbH & Co. KG, 97486 Königsberg, DE

(97) **EP 3277284**
(73) PROXIMAGEN, LLC, Plymouth, 55441, MN, US

(97) **EP 3292907**
(73) Interbran Baustoff GmbH, 67550 Worms-Abenheim, DE

(97) **EP 3350334**
(73) Alternative Gene Expression, S.L., 28223 Pozuelo de Alarcón - Madrid, ES

(97) **EP 3350536**
(73) Rheinmetall Electronics GmbH, 28309 Bremen, DE

(97) **EP 3379947**
(73) Zummo Innovaciones Mecanicas, S.A.U., CP 46113 Moncada, Valencia, ES

(97) **EP 3522138**
(73) Smart Textiles Sp. z o.o., 00-175 Warszawa, PL

Zápisy licenčních smluv do českého rejstříku evropských patentů

(97) **EP 2941337**
(73) PR Krajné, s.r.o., 916 16 Krajné, SK
Nabyvatel: MDM Slovakia, s.r.o., 909 01 Skalica, SK
Druh licence: výlučná
Datum uzavření smlouvy: 30.07.2021
Datum zápisu smlouvy: 27.10.2021

FG1K

Zapsané užité vzory - přehled podle čísel zápisu

V období uzávěrky tohoto čísla Věstníku zapsal Úřad průmyslového vlastnictví tyto užité vzory.

(11)	(51)		(11)	(51)		(11)	(51)	
35498	<i>C 22 B 1/00</i>	(2006.01)	35502	<i>H 01 F 30/12</i>	(2006.01)	35506	<i>C 04 B 26/04</i>	(2006.01)
35499	<i>A 62 B 18/08</i>	(2006.01)	35503	<i>A 45 C 11/32</i>	(2006.01)	35507	<i>A 47 D 1/00</i>	(2006.01)
35500	<i>G 09 B 9/00</i>	(2006.01)	35504	<i>A 23 K 50/75</i>	(2016.01)	35508	<i>B 65 D 88/08</i>	(2006.01)
35501	<i>A 01 K 13/00</i>	(2006.01)	35505	<i>E 04 F 11/18</i>	(2006.01)			

FG1K

Zapsané užité vzory - řazené podle MPT

(51)	<i>A01K 13/00</i>	(2006.01)	(51)	<i>B65D 88/08</i>	(2006.01)
	<i>A01K 27/00</i>	(2006.01)		<i>B65D 88/74</i>	(2006.01)
(11)	35501			<i>B65D 90/06</i>	(2006.01)
(21)	2021-38714			<i>B65D 90/22</i>	(2006.01)
(22)	10.04.2021			<i>B65D 90/48</i>	(2006.01)
(47)	02.11.2021		(11)	35508	
(73)	Duchoňová Lucie Ing., Praha 5, Smíchov, CZ		(21)	2021-39247	
(72)	Duchoňová Lucie Ing., Praha 5, Smíchov, CZ		(22)	08.10.2021	
(54)	Obleček pro domestikované psovité šelmy		(47)	02.11.2021	
(74)	Mgr. Karel Bauer, Urešova 1266/2, Praha 4, Kunratice, 14800		(73)	Výzkumný ústav zemědělské techniky, v. v. i., Praha 6, Ruzyně, CZ	
(51)	<i>A23K 50/75</i>	(2016.01)	(72)	Souček Jiří Ing., Ph.D., Kolín, Kolín IV, CZ	
(11)	35504			Pražan Radek Ing., Ph.D., Předboj, CZ	
(21)	2021-38969		(54)	Zařízení ke skladování rostlinného oleje	
(22)	07.07.2021		(74)	Ing. Libor Šimek, patentový zástupce, Vinohradská 194, Praha 3 - Vinohrady, 13000	
(47)	02.11.2021				
(73)	Výzkumný ústav živočišné výroby v.v.i., Praha 10, Uhřetěves, CZ		(51)	<i>C04B 26/04</i>	(2006.01)
(72)	Skřivan Miloš prof. Ing., DrSc., Praha 4, Háje, CZ			<i>C04B 14/06</i>	(2006.01)
	Englmaierová Michaela Ing., Ph.D., Praha 10, Hostivař, CZ		(11)	35506	
	Skřivanová Věra prof. Ing., CSc., Praha 4, Háje, CZ		(21)	2021-39199	
(54)	Krmná směs s karotenoidy pro slepice		(22)	22.09.2021	
(74)	Patentová kancelář VYNALEZY.cz, Mgr. Hana Jirkalová, Michelská 18/12a, Praha 4, Michle, 14000		(47)	02.11.2021	
(51)	<i>A45C 11/32</i>	(2006.01)	(73)	Univerzita Tomáše Bati ve Zlíně, Zlín, CZ	
(11)	35503		(72)	Císař Jaroslav Ing., Zlín, CZ	
(21)	2021-38904			Hausner David Ing., Zlín, CZ	
(22)	14.06.2021			Dröhsler Petra Ing., Zlín, CZ	
(47)	02.11.2021		(54)	Stavební střešní, krytinový a dlažební materiál pro vodorovné, šikmé i svislé konstrukce	
(73)	Košut Jaroslav RNDr., Ph.D., MBA, Praha 5, Smíchov, CZ		(74)	Ing. Jan Görig, Korábová 98, Fryšták, Horní Ves, 76316	
(72)	Košut Jaroslav RNDr., Ph.D., MBA, Praha 5, Smíchov, CZ				
(54)	Pouzdro na klíče, hlava na klíče a schránka na klíče		(51)	<i>C22B 1/00</i>	(2006.01)
(74)	Čermák a spol., JUDr. Karel Čermák Ph.D., LL.M., advokát, Elišky Peškové 735/15, Praha 5, Smíchov, 15000			<i>C22B 7/00</i>	(2006.01)
				<i>B09B 3/00</i>	(2006.01)
(51)	<i>A47D 1/00</i>	(2006.01)	(11)	35498	
	<i>A47D 11/00</i>	(2006.01)	(21)	2020-37775	
(11)	35507		(22)	16.07.2020	
(21)	2021-39230		(47)	02.11.2021	
(22)	01.10.2021		(73)	Liberty Ostrava a.s., Ostrava, Kunčice, CZ	
(47)	02.11.2021		(72)	Muroň David Ing., Ostrava, Slezská Ostrava, CZ	
(73)	Fego Václav, Brno, Lesná, CZ		(54)	Prachové částice ze spékání rud jako součást metalurgické vsázky	
(72)	Fego Václav, Brno, Lesná, CZ		(74)	Všetečka Zelený Švorčík a partneři, advokátní a patentová kancelář, JUDr. Michal Havlík, advokát, Hálkova 1406/2, Praha 2, Nové Město, 12000	
(54)	Víceúčelová stolička				
(51)	<i>A62B 18/08</i>	(2006.01)	(51)	<i>E04F 11/18</i>	(2006.01)
	<i>A44B 11/06</i>	(2006.01)	(11)	35505	
(11)	35499		(21)	2021-38991	
(21)	2020-38160		(22)	13.07.2021	
(22)	26.10.2020		(47)	02.11.2021	
(47)	02.11.2021		(73)	České vysoké učení technické v Praze, Praha 6, Dejvice, CZ	
(73)	AVEC CHEM s.r.o., Přelouč, CZ			OGB s.r.o., Teplice, CZ	
(72)	Žižka Jan, Statenice, Černý Vůl, CZ		(72)	Sokol Zdeněk Ing., Ph.D., Vinařice, CZ	
	Filipi Michal, Pardubice, Bílé Předměstí, CZ			Eliášová Martina doc. Ing., CSc., Praha 6, Břevnov, CZ	
(54)	Konstruktivní úprava polomasky			Rainer Evžen Ing., Velemin, CZ	
(74)	RETROPATENT s.r.o., Dobiášova 1246/29, Liberec, Liberec VI-Rochlice, 46006		(54)	Vetknuté zábradlí z vrstveného skla	
			(74)	Ing. Václav Kratochvíl, Husníkova 2086/22, Praha 5, Stodůlky, 15800	

- (51) **G09B 9/00** (2006.01)
G01N 33/24 (2006.01)
(11) 35500
(21) **2021-38560**
(22) 14.02.2021
(47) 02.11.2021
(73) Pedologický institut s.r.o., Hovorčovice, CZ
(72) Jacko Karel Ing., Ph.D., Hovorčovice, CZ
Orholz Pavel, Hlásná Třebaň, Rovina, CZ
(54) **Demonstrační simulátor vodní eroze a hydrologických procesů v krajině**
-
- (51) **H01F 30/12** (2006.01)
(11) 35502
(21) **2021-38790**
(22) 07.05.2021

- (47) 02.11.2021
(73) Západočeská univerzita v Plzni, Plzeň, Jižní Předměstí, CZ
Trafo CZ, a.s., Hradec Králové, CZ
EGU Brno, a.s., Brno, Medlánky, CZ
(72) Mentlík Václav prof. Ing., CSc., Plzeň, Lobzy, CZ
Trnka Pavel doc. Ing., Ph.D., Horní Bělá, CZ
Skala Bohumil doc. Ing., Ph.D., Plzeň, Lobzy, CZ
Sobotka Lukáš Ing., Plzeň, Doubravka, CZ
Kladívko Vojtěch Ing., Nechanice, CZ
Hornak Jaroslav Ing., Ph.D., Dobřany, CZ
Pešek Martin Ing., Ph.D., MBA, Brno, Sadová, CZ
Salajka Luděk Ing., Záblatí, CZ
(54) **Konstrukční úprava distribučního transformátoru**
(74) Poláček & kol., Ing. Jiří Poláček, Dominikánská 287/6, Plzeň, Vnitřní Město, 30100

Seznam majitelů zapsaných užitéch vzorů

(73)	(11)	(51)	(2006.01)	(73)	(11)	(51)	(2006.01)
AVEC CHEM s.r.o., Přelouč, CZ	35499	A 62 B 18/08	(2006.01)	Výzkumný ústav zemědělské techniky, v. v. i., Praha 6, Ruzyně, CZ	35508	B 65 D 88/08	(2006.01)
České vysoké učení technické v Praze, Praha 6, Dejvice, CZ	35505	E 04 F 11/18	(2006.01)	Výzkumný ústav živočišné výroby v.v.i., Praha 10, Uhřetěves, CZ	35504	A 23 K 50/75	(2016.01)
EGU Brno, a.s., Brno, Medlánky, CZ	35502	H 01 F 30/12	(2006.01)	Západočeská univerzita v Plzni, Plzeň, Jižní Předměstí, CZ	35502	H 01 F 30/12	(2006.01)
Liberty Ostrava a.s., Ostrava, Kunčice, CZ	35498	C 22 B 1/00	(2006.01)	Duchoňová Lucie Ing., Praha 5, Smíchov, CZ	35501	A 01 K 13/00	(2006.01)
OGB s.r.o., Teplice, CZ	35505	E 04 F 11/18	(2006.01)	Fego Václav, Brno, Lesná, CZ	35507	A 47 D 1/00	(2006.01)
Pedologický institut s.r.o., Hovorčovice, CZ	35500	G 09 B 9/00	(2006.01)	Košut Jaroslav RNDr., Ph.D., MBA, Praha 5, Smíchov, CZ	35503	A 45 C 11/32	(2006.01)
Trafo CZ, a.s., Hradec Králové, CZ	35502	H 01 F 30/12	(2006.01)				
Univerzita Tomáše Bati ve Zlíně, Zlín, CZ	35506	C 04 B 26/04	(2006.01)				

FG4Q

Zapsané průmyslové vzory - přehled podle čísel zápisu

V období uzávěrky tohoto čísla Věstníku zapsal Úřad průmyslového vlastnictví tyto průmyslové vzory:

(11)	(51)	(11)	(51)	(11)	(51)
37616	32-00	37834	06-01	37837	11-02, 26-05
37666	12-16	37835	11-05		
37674	12-16	37836	14-06		

FG4Q

Zapsané průmyslové vzory - přehled podle tříd

- (51) **06-01**
- (11) 37834
- (21) 2020-41749
- (22) 04.06.2020
- (15) 27.10.2021
- (54) **Židle**
- (28) 1
- (73) FORM, spol. s r.o., Kozmice, CZ
- (72) Barták Daniel MgA., Hlučín, CZ
Beinhauer Martin MgA., Opava, Město, CZ



1.1



1.2



1.3



1.4



1.5



1.6



1.2



1.3



1.4

(51) 11-02, 26-05

(11) 37837

(21) 2021-41900

(22) 02.08.2021

(15) 27.10.2021

(54) Světelná dekorace

(28) 1

(73) BEST SKYLINE LTD, N1 7GU London, GB

(72) Mach Martin, Benešov, CZ

(74) Mgr. Martina Zdvihalová, Ph.D. - patentová a právní kancelář, Mgr.
Martina Zdvihalová Ph.D., K Pazderně 2031, Benešov, 25601



1.1



1.5



1.6

(51) 11-05

(11) 37835

(21) 2020-41789

(22) 02.09.2020

(15) 27.10.2021

(54) Keramické ozdoby a betlémy

(28) 38

(73) Listíková Marcela RNDr., CSc., Štěchovice, CZ

(72) Listíková Marcela RNDr., CSc., Štěchovice, CZ



3.1



1.1



4.1



2.1



5.1



6.1



9.1



7.1



10.1



8.1



11.1



12.1



15.1



13.1



16.1



14.1



17.1



18.1



21.1



19.1



22.1



20.1



23.1



24.1



27.1



25.1



28.1



26.1



29.1



30.1



31.1



32.1



33.1



34.1



35.1



36.1



37.1



38.1



1.1



1.2



1.3

- (51) 12-16
(11) 37666
(21) 2019-41581
(22) 08.11.2019
(15) 07.04.2021
(45) 09.11.2021
(54) **Části, zařízení a příslušenství pro vozidla**
(28) 32
(73) Volvo Truck Corporation c/o Volvo Group Business Services, 405 08
Göteborg, SE
(72) Randall Mark, CB216AX Cambridge, Great Abington, GB
Cutts Laurence, KT12 5YJ Walton on Thames, GB
Hallgren Michael, 435 43 Pixbo, SE
Gustafsson Anders, 438 53 Hindås, SE
Tajik Reza, 427 50 Billdal, SE
Wockatz Peter, 418 40 Gothenburg, SE
Balthamar Maria, 424 71 Olofstorp, SE
Brigljevic Sinisa, 71409 Schwaikheim, DE
Byström Carina, 507 31 Brämhult, SE
Ovacik Ismail, 414 62 Gothenburg, SE
Palovaara Patrik, 433 75 Jonsered, SE
Tomic Dejan, 417 28 Gothenburg, SE
(74) Vsetečka Zelený Švorčík a partneři, advokátní a patentová kancelář, JUDr.
Michal Havlík, advokát, Hálkova 1406/2, Praha 2, Nové Město, 12000



1.4



2.1



1.5



2.2



1.6



2.3



1.7



2.4



3.1



2.5



3.2



2.6

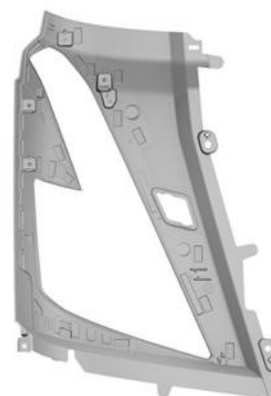

3.3



2.7



3.4



4.1



3.5



4.2



3.6



4.3



3.7



4.4



4.5



4.6



4.7



5.1



5.2



5.3



5.4



5.5



5.6



5.7



6.1



6.2



6.3



6.4



6.5



6.6



6.7



7.1



7.2



7.3



7.4



7.5



7.6



7.7



8.1



8.2



8.3



8.4



8.5



8.6



8.7



9.4



9.1



9.5



9.2



9.6



9.7



9.3



10.1

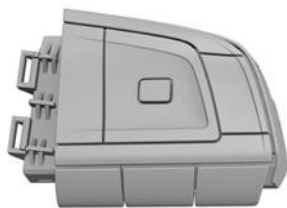

10.2

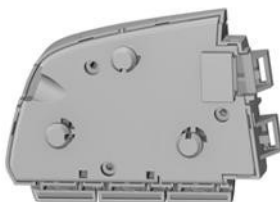

10.3



10.4



10.5



10.6



10.7

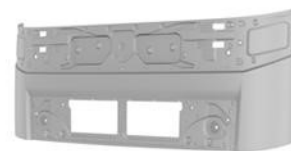

11.1

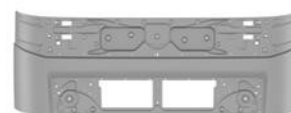

11.2

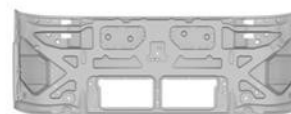

11.3



11.4



11.5



11.6



11.7

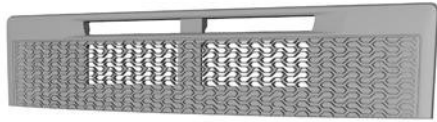

12.1

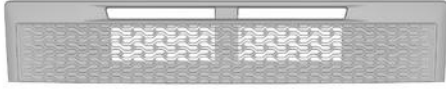

12.2

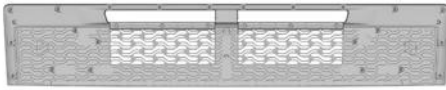

12.3



12.4



12.5



12.6



12.7

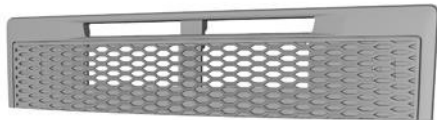

13.1

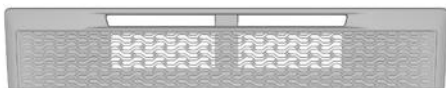

13.2

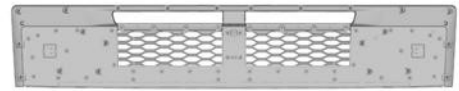

13.3



13.4



13.5



13.6



13.7



14.1



14.2



14.3



14.4



14.5



14.6



14.7



15.1



15.2



15.3



15.4



15.5



15.6



15.7

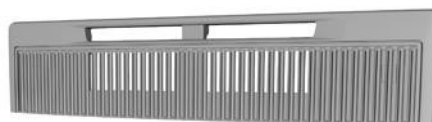

16.1

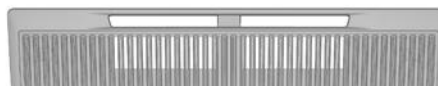

16.2



16.3



16.4



16.5



16.6



16.7



17.1



17.2



17.3



17.4



17.5



17.6



17.7

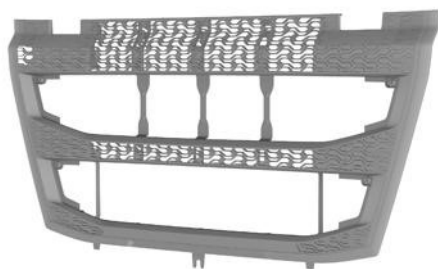

18.1

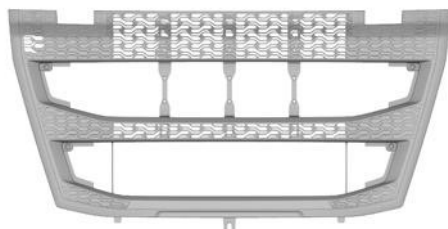

18.2

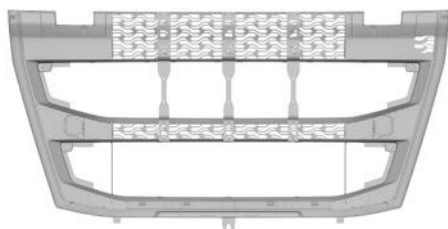

18.3



18.4



18.5



18.6



18.7

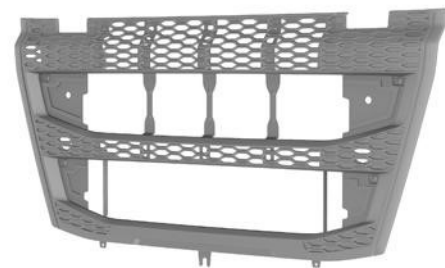

19.1

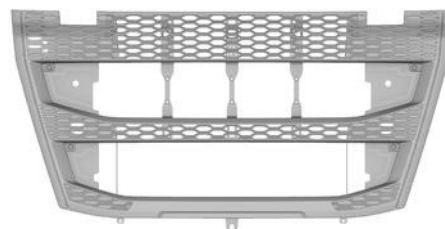

19.2

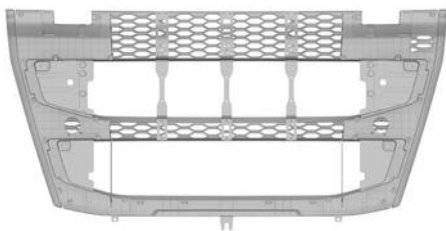

19.3

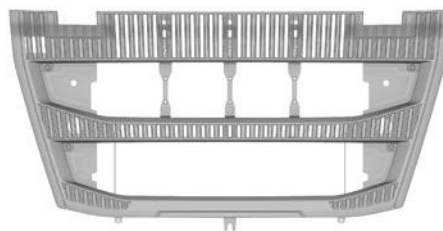

20.2



19.4

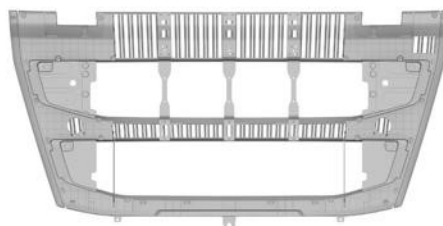

20.3



19.5



20.4



19.6



20.5



19.7



20.6

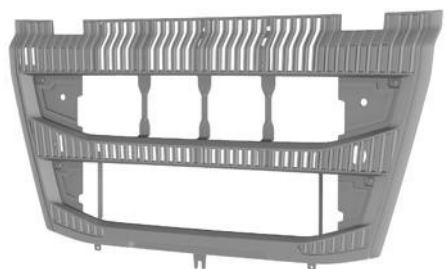

20.1



20.7

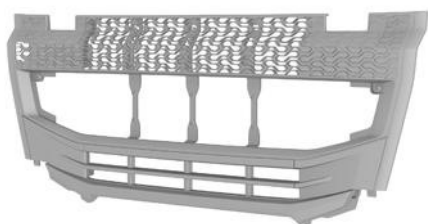

21.1

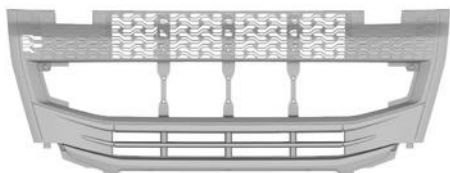

21.2

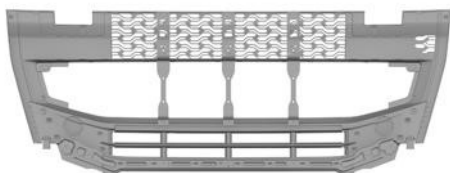

21.3



21.4



21.5

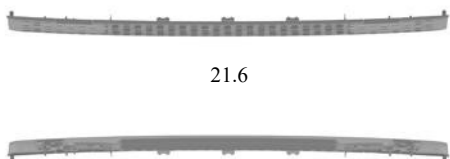

21.6



21.7



22.1



22.2



22.3



22.4



22.5



22.6



22.7

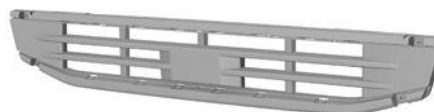

23.1



23.2



23.3



23.4



23.5



23.6



23.7

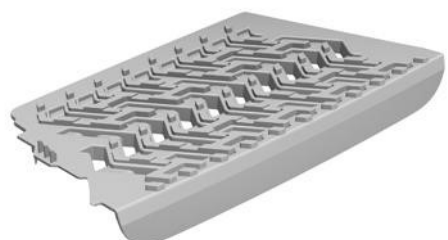

24.1



24.2

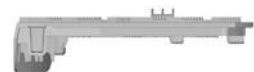

24.3



24.4

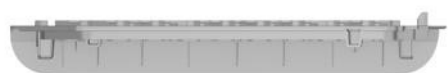

24.5

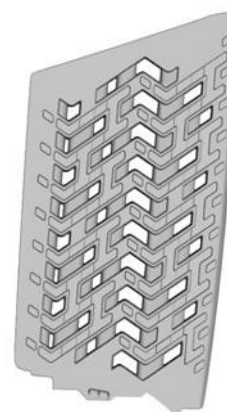

24.6

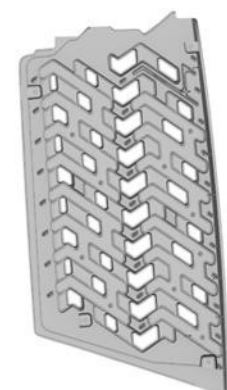

24.7



25.1



25.2



25.3



25.4



25.5

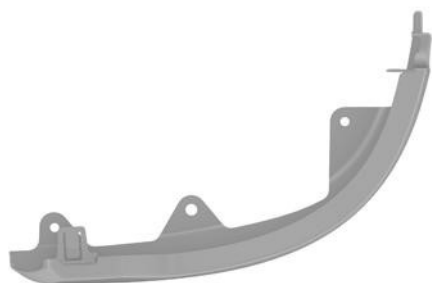

25.6



25.7

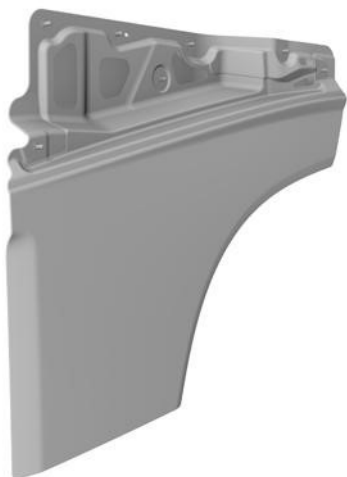

26.1



26.2



26.3

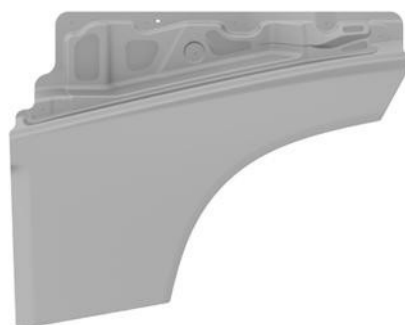

26.4



26.5



26.6



26.7



27.1



27.2



27.3

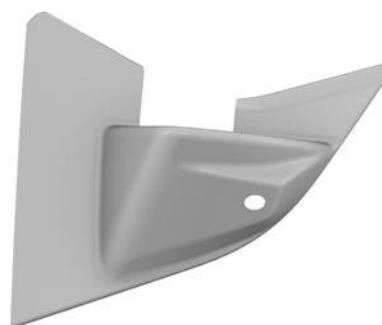

27.4

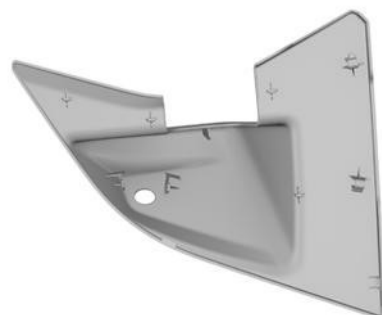

27.5



27.6



27.7



28.1



28.2



28.3



28.4



28.5



28.6



28.7

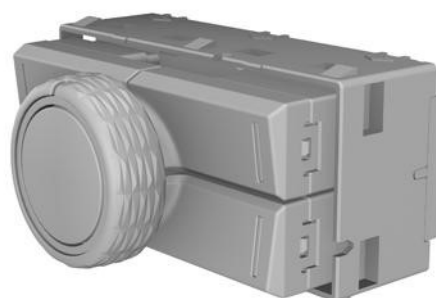

29.1



29.2

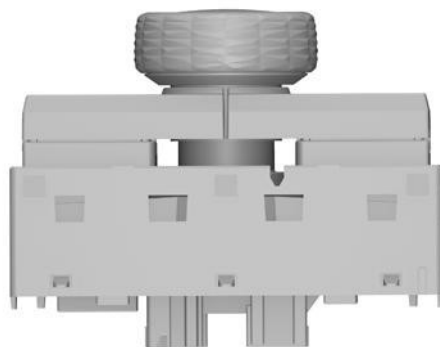

29.7

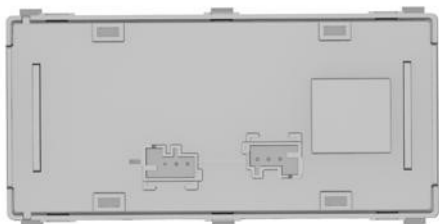

29.3



30.1

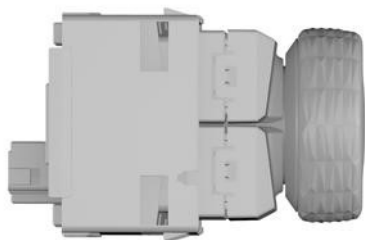

29.4

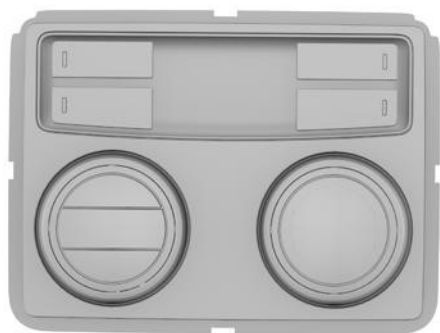

30.2

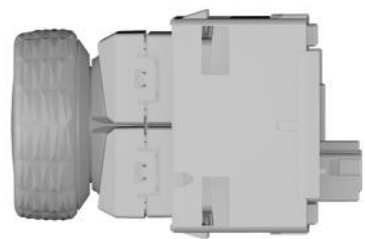

29.5

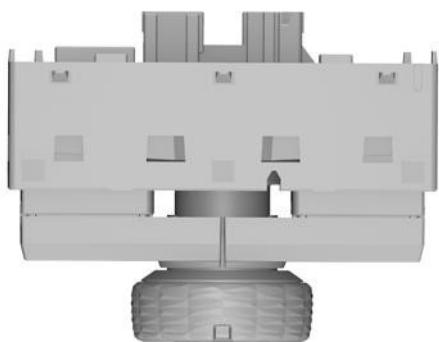

29.6

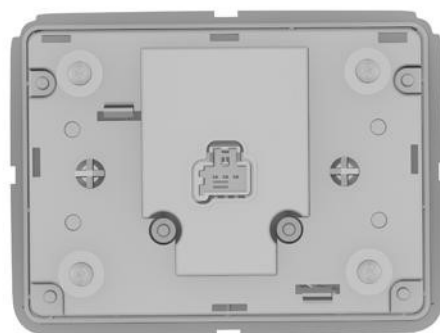

30.3

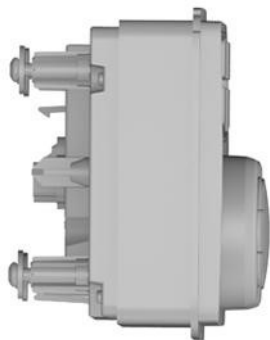

30.4

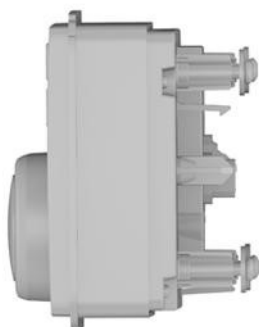

30.5

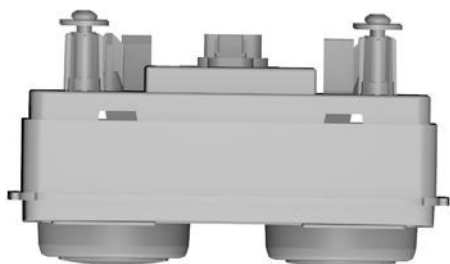

30.6

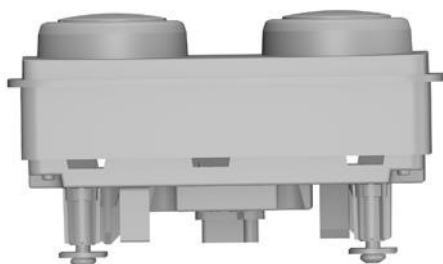

30.7

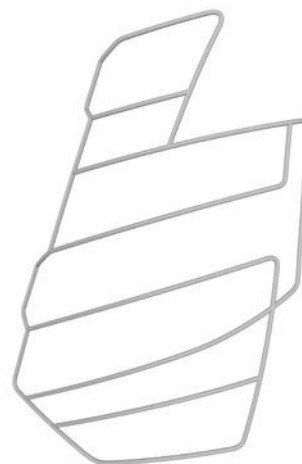

31.1

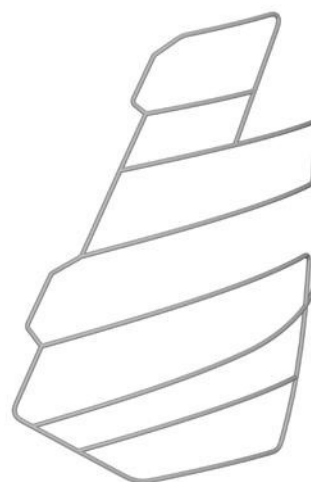

31.2

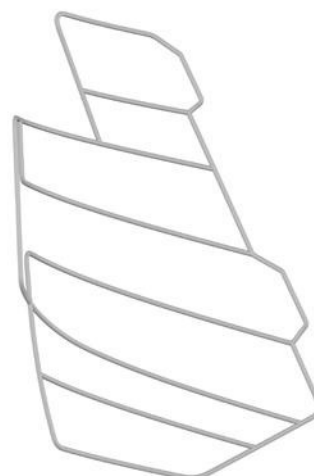

31.3



31.4



31.5

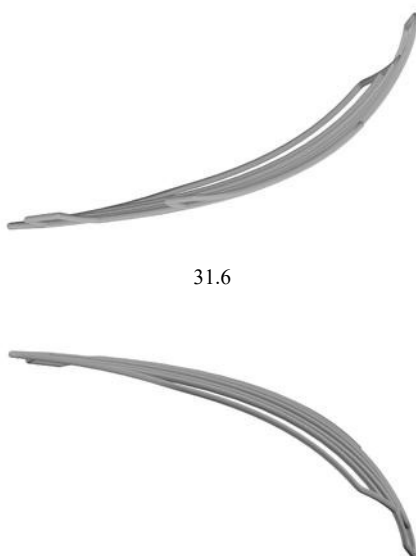

31.6

31.7

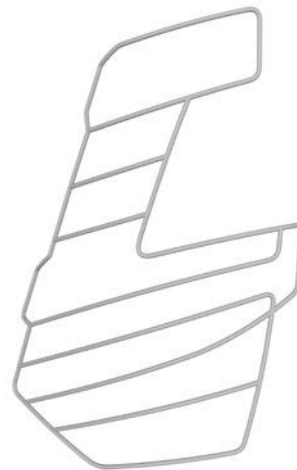

32.1

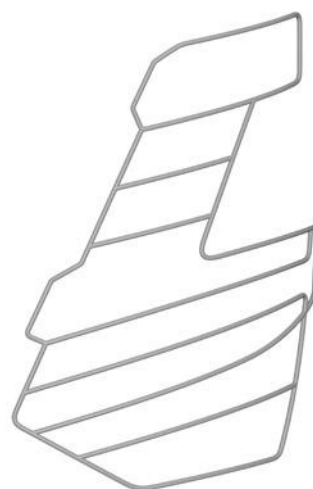

32.2

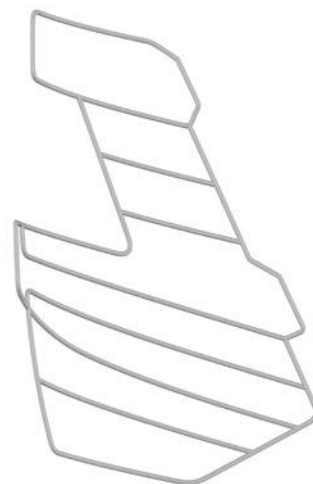

32.3



32.4



32.5



32.6



32.7

- (51) 12-16
(11) 37674
(21) 2019-41580
(22) 08.11.2019
(15) 22.04.2021
(45) 10.11.2021
(54) **Části, zařízení a příslušenství pro vozidla**
(28) 27
(73) Volvo Truck Corporation c/o Volvo Group Business Services, 405 08 Göteborg, SE
(72) Randall Mark, CB216AX Cambridge, Great Abington, GB
Bourghardt Robert, 411 37 Gothenburg, SE
Hallgren Michael, 435 43 Pixbo, SE
Gustafsson Anders, 438 53 Hindås, SE
Tajik Reza, 427 50 Billdal, SE
Wockatz Peter, 418 40 Ghothenburg, SE
Guth Oskar, 411 18 Gothenburg, SE
Brigljevic Sinisa, 71409 Schwaikheim, DE
Sällberg Joakim, 414 74 Gothenburg, SE
Tomic Dejan, 417 28 Gothenburg, SE
Byström Carina, 507 31 Brämhult, SE
Ovacik Ismail, 414 62 Gothenburg, SE
Cutts Laurence, KT12 5YJ Walton on Thames, GB
(74) Všetečka Zelený Švorčík a partneři, advokátní a patentová kancelář, JUDr. Michal Havlík, advokát, Hálkova 1406/2, Praha 2, Nové Město, 12000



1.1



1.2



1.3



1.4



1.5



1.6



1.7



2.1



2.2



2.3



2.4



3.1



2.5



3.2



2.6



3.3



2.7



3.4



4.1



3.5



4.2



3.6



4.3



3.7



4.4



4.5



4.6



4.7



5.1



5.2



5.3



5.4



5.5



5.6



5.7



6.1



6.2



6.3



6.4



6.5



6.6



6.7



7.1



7.2



7.3



7.4



7.5



7.6



7.7

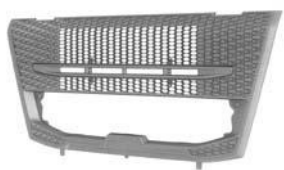

8.1

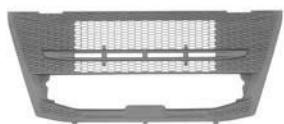

8.2

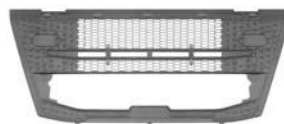

8.3



8.4



8.5



8.6



8.7



9.1



9.2



9.3



9.4

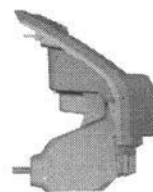

9.5



9.6



9.7



10.1



10.2



10.3



10.4



10.5



10.6



10.7



11.1



11.2



11.3



11.4



11.5



11.6



11.7



12.1



12.2



12.3



12.4



12.5



12.6



12.7



13.1



13.2



13.3



13.7



13.4



14.1



13.5



14.2



13.6



14.3



14.4

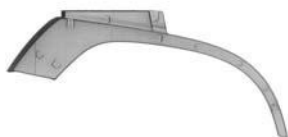

14.5



14.6



14.7



15.1



15.2



15.3



15.4

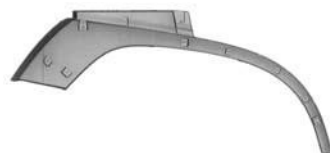

15.5



15.6



15.7



16.1



16.2



16.3



16.4



16.5



16.6



16.7



17.1



17.2



17.3



17.4



17.5



17.6



17.7



18.1



18.2



18.3



18.4



19.1



18.5



19.2



18.6



19.3



19.4



19.7



19.5



20.1



20.2



19.6



20.3



20.4



20.5



21.4



20.6



21.5



20.7



21.6



21.1



21.7

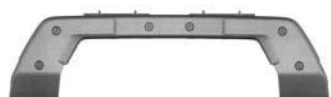

21.2



22.1



21.3



22.2



22.3



22.4



22.5



22.6



22.7



23.1



23.2



23.3



23.4



23.5



23.6



24.3



23.7



24.4



24.5



24.1



24.6



24.2



24.7



25.6



25.1



25.7



25.2



26.1



25.3



26.2



25.4



26.3



25.5



26.4



26.5



26.6



26.7



27.1



27.2



27.3



27.4



27.5



27.6



27.7

-
- (51) **14-06**
(11) 37836
(21) 2020-41827
(22) 11.11.2020
(15) 27.10.2021
(54) **Konzola pro upevnění zobrazovacích zařízení**
(28) 2
(73) MULTICORE s.r.o., Ostrava, Moravská Ostrava, CZ
(72) Duží Lukáš, Ostrava, Moravská Ostrava, CZ



1.1

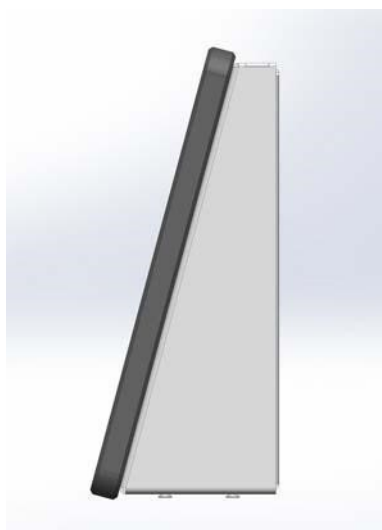

1.2



1.3



1.4

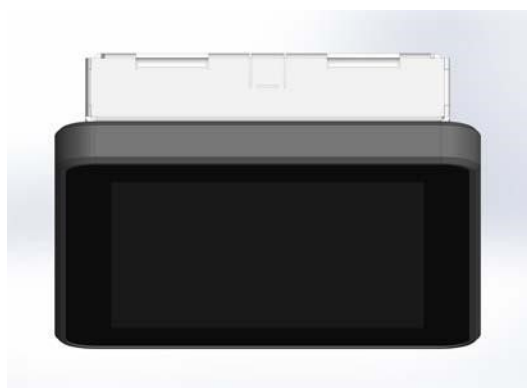

1.5



1.6



2.1



2.2



2.3



2.4

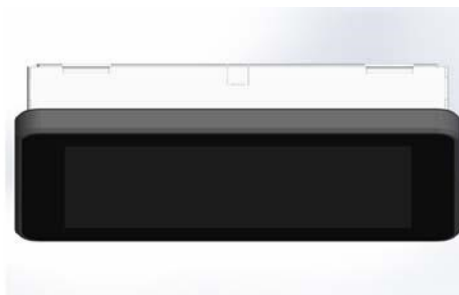

2.5

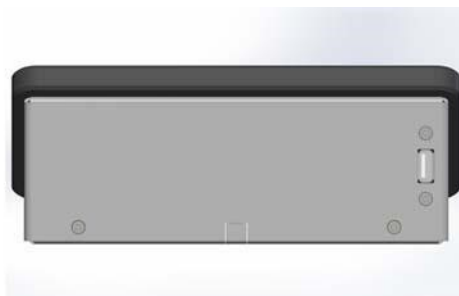

2.6

-
- (51) **32-00**
(11) 37616
(21) 2019-41582
(22) 08.11.2019
(15) 03.12.2020
(45) 09.11.2021
(54) **Ornament**
(28) 1
(73) Volvo Truck Corporation, 405 08 Göteborg, SE
(72) Białowas Konrad, 412 72 Gothenburg, SE
(74) Všeťečka Zelený Švorčák a partneři, advokátní a patentová kancelář, JUDr. Michal Havlík, advokát, Hálkova 1406/2, Praha 2, Nové Město, 12000

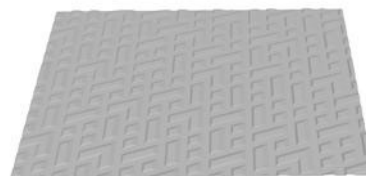

1.1



1.2

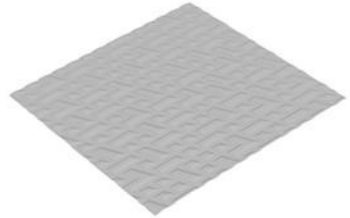

1.3



1.4

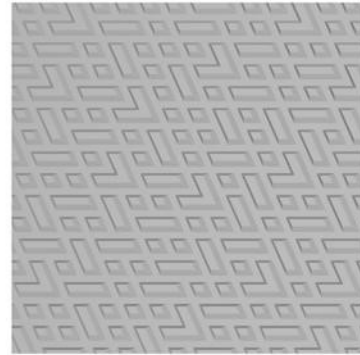

1.5

Seznam vlastníků zapsaných průmyslových vzorů

(73)	(11)	(51)	(73)	(11)	(51)
BEST SKYLINE LTD, N1 7GU London, GB	37837	11-02	Volvo Truck Corporation c/o Volvo Group Business Services, 405 08 Göteborg, SE	37666	12-16
FORM, spol. s r.o., Kozmice, CZ	37834	06-01	Volvo Truck Corporation c/o Volvo Group Business Services, 405 08 Göteborg, SE	37674	12-16
Listíková Marcela RNDr., CSc., Štěchovice, CZ	37835	11-05			
MULTICORE s.r.o., Ostrava, Moravská Ostrava, CZ	37836	14-06			
Volvo Truck Corporation, 405 08 Göteborg, SE	37616	32-00			

Dodatková ochranná osvědčení pro léčiva a pro přípravky na ochranu rostlin

Zánik dodatkového osvědčení na patent

(11) 294488/179

Úřední rozhodnutí a oznámení

MK4A, MK4F

Zánik patentů a autorských osvědčení uplynutím doby platnosti

(11)	(21)	Int.Cl.(51)	(11)	(21)	Int.Cl.(51)
294488	1998-2568	8/C07C 49/786	304856	2003-1197	8/C12N 15/85
297508	2003-1336	8/B21D 1/02	305426	2003-1276	8/E04C 2/54
300942	2002-2327	8/C07D 487/04			

MM4A, MM4F

Zániky patentů a autorských osvědčení pro nezaplacení udržovacích poplatků

(11)	(21)	Int.Cl.(51)	(11)	(21)	Int.Cl.(51)
293012	2002-1364	8/B60C 23/12	306065	2015-273	8/G01J 5/00
301815	2005-255	8/B23F 21/02	306178	2014-286	8/A63B 29/02
304286	2013-294	8/A62D 3/30	306379	2015-280	8/B09C 1/06
304394	2005-266	8/B65H 54/22	306945	2015-274	8/C07C 323/25
304455	2007-294	8/G01P 5/02	307444	2015-272	8/A61K 31/195
305374	2014-275	8/C07F 15/00	308659	2010-176	8/B62B 5/02

MK1K

Zániky užitných vzorů uplynutím doby platnosti

(11)	(21)	(51)	(11)	(21)	(51)		
22999	2011-25059	F42C 19/00	(2006.01)	30654	2017-33571	A23L 2/38	(2006.01)
23086	2011-25041	H04N 5/08	(2006.01)	30677	2017-33564	E04C 5/16	(2006.01)
23107	2011-25042	B65D 77/04	(2006.01)	30716	2017-33570	A41D 27/20	(2006.01)
23187	2011-25054	B26B 11/00	(2006.01)	30752	2017-33563	B26B 21/56	(2006.01)
23215	2011-25050	B60Q 1/30	(2006.01)	30844	2017-33562	C23C 14/22	(2006.01)
23293	2011-25043	A45D 8/40	(2006.01)	30869	2017-33555	B65D 25/08	(2006.01)
23999	2011-25055	E02B 3/02	(2006.01)	30870	2017-33567	H04L 25/02	(2006.01)
26979	2014-29428	C12N 5/02	(2006.01)	30965	2017-33558	F24F 13/20	(2006.01)
27073	2014-29429	F25D 17/02	(2006.01)	31065	2017-33559	F24F 13/20	(2006.01)
27103	2014-29422	G01N 33/22	(2006.01)	31336	2017-33569	F23L 1/00	(2006.01)
30637	2017-33554	A23K 50/75	(2016.01)	31374	2017-33560	F24F 1/38	(2011.01)

MK4Q

Zániky práva ze zapsaných průmyslových vzorů uplynutím doby ochrany

(11)	(21)	Int.Cl.(51)
27760	1996-29665	6/23-02

MC3K

Výmazy užitných vzorů

(11) 30542
(21) 2016-32260
(22) 06.04.2016

(54) Registrační tabulka evidence motorových a přípojných vozidel s identifikačními gravurografickými a ověřovacími ochrannými prvky a rádio frekvenčním čipem
06.04.2016

ND1K

První prodloužení doby platnosti užitečných vzorů

(51) A63F 1/06 (2006.01)	(51) A43B 17/04 (2006.01)
A63F 3/00 (2006.01)	A61N 2/06 (2006.01)
A63F 9/00 (2006.01)	(11) 31522
(11) 30854	(21) 2017-34278
(21) 2017-33652	(22) 31.10.2017
(22) 28.04.2017	(73) SVÚM a.s., Čelákovice, CZ
(73) Ježek Zdeněk, Lomnice nad Popelkou, CZ	VÚB a.s., Ústí nad Orlicí, CZ
(54) Hrací deska	CLUTEX - Klastř Technické textilie, z.s., Liberec 7, CZ
(51) G01N 29/04 (2006.01)	(54) Funkční vložka do bot se silnými magnety
G21C 17/00 (2006.01)	(51) F24D 11/00 (2006.01)
(11) 31197	F28D 21/00 (2006.01)
(21) 2017-34236	(11) 31728
(22) 20.10.2017	(21) 2018-34728
(73) Centrum výzkumu Řež s.r.o., Husinec, Řež, CZ	(22) 26.02.2018
(54) Manipulátor pro hodnocení stavu betonu	(73) AKIRE s.r.o., Praha 4, Braník, CZ
(51) A23L 2/02 (2006.01)	(54) Zařízení k rekuperaci tepla z odpadních vod stavebních objektů
A23L 2/38 (2006.01)	(51) G06Q 50/10 (2012.01)
CI2G 1/00 (2006.01)	G07G 5/00 (2006.01)
(11) 31257	(11) 31820
(21) 2017-34289	(21) 2017-34504
(22) 02.11.2017	(22) 21.12.2017
(73) Univerzita Tomáše Bati ve Zlíně, Zlín, CZ	(73) Lidl Česká republika v.o.s., Praha 5, Stodůlky, CZ
(54) Přírodní řevový nápoj na bázi červeného moštu modrých hroznů révy vinné	(54) Zařízení pro zpracování upotřeбенých stravenek
(51) F16N 31/00 (2006.01)	(51) F42D 1/04 (2006.01)
(11) 31294	C06C 5/06 (2006.01)
(21) 2017-34298	F42D 3/00 (2006.01)
(22) 02.11.2017	F42C 19/02 (2006.01)
(73) Metal Arsenal s.r.o., Lysá nad Labem, CZ	F42B 3/10 (2006.01)
(54) Mobilní skládací vana	(11) 31919
(51) A61J 3/02 (2006.01)	(21) 2018-34940
F26B 5/06 (2006.01)	(22) 10.05.2018
(11) 31295	(73) Austin Detonator s.r.o., Vsetín, CZ
(21) 2017-34332	(54) Spojka detonační trubice a nízkogramážní bleskovice pro bezzbytkový roznětný systém neelektrické rozbušky
(22) 10.11.2017	(51) G01N 17/04 (2006.01)
(73) MB PHARMA s.r.o., Praha 2, Vinohrady, CZ	G01N 17/00 (2006.01)
(54) Matrice pro lyofilizaci tablet	(11) 32001
(51) G21C 15/00 (2006.01)	(21) 2017-34279
(11) 31369	(22) 31.10.2017
(21) 2017-34401	(73) SVÚM a.s., Čelákovice, CZ
(22) 29.11.2017	(54) Čidlo kondenzace pro spalovací jednotky
(73) Centrum výzkumu Řež s.r.o., Husinec, Řež, CZ	(51) E06B 7/02 (2006.01)
(54) Vysokoteplotní jaderný reaktor, chlazený roztavenou fluoridovou solí	E06B 7/10 (2006.01)
(51) B25B 11/00 (2006.01)	E06B 3/46 (2006.01)
B23Q 3/00 (2006.01)	(11) 32002
(11) 31404	(21) 2017-34290
(21) 2017-34426	(22) 02.11.2017
(22) 07.12.2017	(73) Sehnoutek Jan, Praha 1, Staré Město, CZ
(73) MEPAC CZ, s.r.o., Třinec, CZ	(54) Okno s ohřevem vzduchu
(54) Kulový polohovací upínací systém	(51) F41G 3/26 (2006.01)
(51) A61F 7/02 (2006.01)	F41J 9/02 (2006.01)
A61N 2/08 (2006.01)	H04L 12/66 (2006.01)
B32B 7/08 (2006.01)	(11) 32208
D04B 21/04 (2006.01)	(21) 2017-34239
D03D 15/00 (2006.01)	(22) 22.10.2017
B32B 7/025 (2019.01)	(73) T - Industry, s.r.o., Myjava 90701, SK
(11) 31440	(54) Systém řízení a/nebo monitorování bojového cvičiště
(21) 2017-34280	(51) F16L 15/04 (2006.01)
(22) 31.10.2017	F16L 15/08 (2006.01)
(73) SVÚM a.s., Čelákovice, CZ	F16J 15/46 (2006.01)
VÚB a.s., Ústí nad Orlicí, CZ	(11) 32311
CLUTEX - Klastř technické textilie, z.s., Liberec 7, CZ	(21) 2018-35413
(54) Funkční bederní pás s vložkou se silnými magnety	(22) 28.09.2018
	(73) Flexira s.r.o., Čermákovice, CZ
	(54) Těsný spoj potrubí

(51) E04C 1/41	(2006.01)	(51) E04C 1/41	(2006.01)
E04B 2/18	(2006.01)	E04C 1/00	(2006.01)
(11) 32385		E04B 2/42	(2006.01)
(21) 2018-35526		(11) 32511	
(22) 25.10.2018		(21) 2018-35517	
(73) Wienerberger s.r.o., České Budějovice, České Budějovice 1, CZ		(22) 25.10.2018	
(54) Cihelná tvarovka pro zdvo se zvýšenou pevností		(73) Wienerberger s.r.o., České Budějovice, České Budějovice 1, CZ	
(51) B65D 5/02	(2006.01)	(54) Děrovaná cihelná tvarovka	
(11) 32474		(51) G21F 7/015	(2006.01)
(21) 2018-35375		B01D 24/00	(2006.01)
(22) 19.09.2018		(11) 32873	
(73) Model Obaly a. s., Opava, Předměstí, CZ		(21) 2019-36011	
(54) Nepropustný obal s uchycením		(22) 08.11.2017	
		(73) České vysoké učení technické v Praze, Praha 6, Dejvice, CZ	
		Státní ústav radiální ochrany, v. v. i., Praha 4, Nusle, CZ	
		(54) Systém pro vytvoření a udržování zároveň bezradonového prostoru a čisté místnosti bez aerosolů	

ND1K

Druhé prodloužení doby platnosti užitečných vzorů

(51) E05B 85/24	(2014.01)	(51) C04B 18/08	(2006.01)
E05B 85/20	(2014.01)	(11) 28033	
E05B 85/00	(2014.01)	(21) 2014-30268	
E05B 63/00	(2006.01)	(22) 14.11.2014	
(11) 27742		(73) Považská cementárna, a.s., Ladce, SK	
(21) 2014-30216		(54) Antimikrobiálně účinné látky pro stavebnictví	
(22) 06.11.2014		(51) A47J 17/00	(2006.01)
(73) BRANO a.s., Hradec nad Moravicí, CZ		(11) 28096	
(54) Konstruktivní úprava sestavy zámku, především automobilového		(21) 2014-30175	
(51) A61G 5/10	(2006.01)	(22) 29.10.2014	
(11) 27757		(73) ETA a. s., Praha 8, Karlín, CZ	
(21) 2014-30475		(54) Unášeč strouhače potravin	
(22) 18.12.2014		(51) B01D 15/00	(2006.01)
(73) AGEUS REHA s.r.o., Třebechovice pod Orebem, CZ		B01D 29/50	(2006.01)
(54) Funkční a ochranný povlak úchopových částí pomůcek pro tělesně postižené		B01D 39/14	(2006.01)
(51) G09F 3/03	(2006.01)	C02F 1/28	(2006.01)
(11) 27824		C02F 1/42	(2006.01)
(21) 2014-30309		(11) 28493	
(22) 22.11.2014		(21) 2014-30533	
(73) EUROSEAL a.s., Liberec 6, CZ		(22) 31.12.2014	
(54) Bezpečnostní plomba		(73) Vysoká škola báňská- Technická univerzita Ostrava, Ostrava- Poruba, CZ	
(51) B01D 63/02	(2006.01)	(54) Filtr pro odstranění anorganických i organických látek z kontaminovaných vod	
B01D 69/08	(2006.01)	(51) F16L 17/02	(2006.01)
(11) 27914		(11) 28655	
(21) 2014-30364		(21) 2015-31205	
(22) 02.12.2014		(22) 15.06.2015	
(73) Vysoká škola báňská- Technická univerzita Ostrava, Ostrava- Poruba, CZ		(73) Flexira s.r.o., Čermákovice, CZ	
(54) Kontaktorová hlavice pro odstraňování kontaminantu, zejména sulfanu a sulfidické síry z vody		(54) Spoj hadice nebo trubky s otočnou přípojovací koncovkou	
(51) C12Q 1/68	(2006.01)	(51) G09F 7/18	(2006.01)
C12Q 1/6883	(2018.01)	H04W 4/00	(2009.01)
(11) 27955		H04B 5/00	(2006.01)
(21) 2014-30165		(11) 28882	
(22) 27.10.2014		(21) 2015-31015	
(73) Masarykova univerzita, Brno, CZ		(22) 28.04.2015	
GENERI BIOTECH s.r.o., Hradec Králové- Třebeš, CZ		(73) Polák Petr, Opatov, CZ	
(54) Sada pro stanovení prognózy chronické lymfocytární leukémie		(54) Informační štítek, zejména pro dílenský nábytek	
(51) A47B 57/16	(2006.01)	(51) A47B 57/16	(2006.01)
(11) 29781		(11) 29781	
(21) 2015-31016		(21) 2015-31016	
(22) 28.04.2015		(22) 28.04.2015	
(73) Polák Petr, Opatov, CZ		(73) Polák Petr, Opatov, CZ	
(54) Uspořádání otvorů pro ukotvení polic na vnitřních bočních plochách dílenského nábytkového kusu		(54) Uspořádání otvorů pro ukotvení polic na vnitřních bočních plochách dílenského nábytkového kusu	

ND4Q

Druhé obnovy doby ochrany průmyslových vzorů

- (51) 24-04
- (11) 35421
- (21) 2011-38640
- (22) 14.04.2011
- (54) Tracheální stent - R

ND4Q

Třetí obnovy doby ochrany průmyslových vzorů

- (51) 12-16
- (11) 33946
- (21) 2006-36928
- (22) 24.11.2006
- (54) Přední maska automobilu

- (51) 26-06
- (11) 33962
- (21) 2006-36929
- (22) 24.11.2006
- (54) Sdružená svítilna automobilu

PD1K

Převod práv a ostatní změny majitelů užitných vzorů

- (11) 34353
- (21) 2019-36990
- (73) Valášek František Ing., Praha 7, Holešovice, CZ

Zamítnuté a částečně zamítnuté přihlášky ochranných známek před zveřejněním

Kapitola obsahuje údaje o rozhodnutích o přihláškách ochranných známek, u kterých byly na základě provedeného věcného průzkumu shledány Úřadem důvody pro zamítnutí přihlášky ochranné známky podle ustanovení § 4 nebo 6 zákona č. 441/2003 Sb. Na základě toho Úřad vydal rozhodnutí o zamítnutí přihlášky podle ustanovení § 22 zákona č. 441/2003 Sb., a to pro celý seznam výrobků a služeb nebo pro jeho část. Údaje o výsledku rozhodnutí (zamítnutí přihlášky, částečné zamítnutí přihlášky) jsou uvedeny jako datum právní moci rozhodnutí/výsledek rozhodnutí.

(210) **O-569748**

(540)

Covid Pass

(592) Slovní

23.10.2021/NABYTÍ P.M. - ZAMÍTNUTÍ PŘIHLÁŠKY

(210) **O-572704**

(540)

Půjč si dům na kolech

(592) Slovní

30.10.2021/NABYTÍ P.M. - ZAMÍTNUTÍ PŘIHLÁŠKY

(210) **O-570936**

(540)



(593) Obrazová

27.10.2021/NABYTÍ P.M. - ČÁSTEČNÉ ZAMÍTNUTÍ PŘIHLÁŠKY

Přehled zveřejněných přihlášek ochranných známek

Přihlášky ochranných známek, které byly na základě výsledků formálního a věcného průzkumu provedeného Úřadem shledány schopné zápisu do rejstříku ochranných známek, jsou obsaženy v této kapitole. Důležitou právní skutečností je, že zveřejněním přihlášky ochranné známky v této kapitole Věstníku (§ 23 zákona č. 441/2003 Sb.) začíná běžet zákonná tříměsíční lhůta pro podání námitek podle ustanovení § 25 zákona č. 441/2003 Sb.

Číselný přehled (210)											
O-558148	O-561830	O-570936	O-571041	O-572091	O-572478	O-572962	O-573004	O-573051	O-573076	O-573091	O-573466
O-573607	O-573755	O-573756	O-573798	O-573801	O-573826	O-573991	O-574028	O-574032	O-574137	O-574152	O-574198
O-574210	O-574214	O-574216	O-574217	O-574218	O-574321	O-574347	O-574363	O-574380	O-574400	O-574402	O-574456
O-574458	O-574459	O-574461	O-574464	O-574465	O-574503	O-574610	O-574611	O-574612	O-574615	O-574616	O-574617
O-574663	O-574664	O-574672	O-574675	O-574684	O-574703	O-574734	O-574787	O-574807	O-574812	O-574839	O-574845
O-574852	O-574859	O-574932	O-574945	O-574955	O-574960	O-574982	O-574983	O-574984	O-574990	O-575006	O-575030
O-575034	O-575045	O-575046	O-575054	O-575055	O-575067	O-575071	O-575080	O-575088	O-575091	O-575092	O-575093
O-575094	O-575097	O-575100	O-575101	O-575107	O-575109	O-575150	O-575235				

Zveřejněné přihlášky ochranných známek

(210) **O-558148**

(220) 29.08.2019

(320) 29.08.2019

(511) 35

(540)

vinovyhodne.cz

(592) Slovní

(510) (35) maloobchodní nebo velkoobchodní činnost, zprostředkovatelská obchodní činnost, e-shop, to vše se zaměřením na prodej a zprostředkování prodeje vín, poskytování informací spotřebitelům v souvislosti s výrobky v oblasti vín, internetový marketing, reklama, propagace, reklama on-line v počítačové síti.

(730) **The Food Experience s.r.o.**, Wuchterlova 343/1, Praha 6, Dejvice, 16000, CZ

(740) JUDr. Jana Bárová, advokát, Týnská 1053/21, Praha 1, Staré Město, 11000

(210) **O-561830**

(220) 17.02.2020

(320) 17.02.2020

(511) 43

(540)

Žofín Restaurant

(592) Slovní

(510) (43) restaurace, kavárny.

(730) **STONES Catering s.r.o.**, Oderská 333/5, Praha 9, Čakovice, 19600, CZ

(740) Mgr. Jan Kostka, Archangelská 1568/1, Praha 10, Vršovice, 10000

(210) **O-570936**

(220) 30.03.2021

(320) 30.03.2021

(511) 29, 30, 31

(540)



(593) Obrazová

(510) (29) maso, ryby, drůbež a zvěřina, masové výtažky, konzervované, mražené, sušené a vařené ovoce a zelenina, želé, džemy, kompoty, vejce, mléko, sýry, máslo, jogurty a jiné mléčné výrobky, potravinářské oleje a tuky; (30) káva, čaj, kakao a náhražky kávy, rýže, těstoviny a nudle, tapioka a ságo, mouka a přípravky vyrobené z obilovin, cukrovinky, čokoláda, zmrzlina, sorbety a jiné produkty určené ke konzumaci v mraženém stavu, cukr, med, melasa, droždí, kypřicí prášek do pečiva, sůl, koření přísady, koření, konzervované bylinky, ocet, omáčky a jiná ochucovadla, led (zmražená voda); (31) surové a nezpracované zemědělské, akvakuální, zahradnické a lesní produkty, zrna a semena surová nebo nezpracovaná, čerstvé ovoce a zelenina, čerstvé bylinky, přírodní rostliny a květiny, cibule a hlízy, sazenice a semena pro pěstování rostlin, živá zvířata, krmiva a nápoje pro zvířata, slad.

(591) Barevná

(730) **Mansson, s.r.o.**, K Vodárně 44, Jiloviště, 25202, CZ

(740) Mgr. Lukáš Pech, advokát, Široká 117/22, Praha 1, Staré Město, 11000

(210) **O-571041**

(220) 06.04.2021

(320) 06.04.2021

(511) 35, 36, 41

(540)



customer
service
excellence
academy

(593) Obrazová

(510) (35) činnost podnikatelských, organizačních a ekonomických poradců, organizační a ekonomické poradenství, podnikatelské poradenství, poradenství při rozvoji lidských zdrojů, poskytování pomoci při řízení obchodu (zejména obchodní nabídka a prodej kurzů, seminářů a školení v oblasti managementu a souvisejících odborných oblastí, jako jsou strategie, prodej a marketing, výroba, kvalita, logistika, lidské zdroje, ekonomika, informatika a právo), auditní činnost, analytická činnost v ekonomické oblasti (analýza nákladů atd.), inzertní a reklamní činnost, poradenství týkající se komunikačních strategií v oblasti vztahů s veřejností, marketingové poradenství, konzultace v oblasti reklamy a marketingu, poradenské služby v oblasti obchodu, personální poradenství, poradenství v reklamě; (36) činnost finančních poradců, poradenství v oblasti financí a investic; (41) odborné kurzy, semináře, školení a jiné vzdělávací akce včetně lektorské činnosti v oblasti managementu a souvisejících odborných oblastí, zejména strategie, prodeje a marketingu, výroby, kvality, lidských zdrojů, ekonomiky, informatiky a práva, pořádání on-line diskusního fóra formou konferencí, workshopů a prezentací v oblasti vzdělávání a rozvoje lidských zdrojů.

(730) **Křeček Tomáš**, Pařížská 66/13, Praha 1, Josefov, 11000, CZ

Šmaha Roman, Šumavská 1063/8, Praha 2, Vinohrady, 12000, CZ

(740) Macek and Partners, Mgr. Jiří Macek, Sázavská 751/16, Praha 2, Vinohrady, 12000

(210) **O-572091**

(220) 18.05.2021

(320) 18.05.2021

(511) 35, 42

(540)

INNOIT

(593) Obrazová

(510) (35) reklamní, marketingové a propagační služby; (42) služby IT.

(591) Barevná

(730) **Šulcová Stanislava Ing.arch.**, 760, Mikulášovice, 40779, CZ

Kutílek Lukáš Bc., Mikulášovičky 26, Mikulášovice, 40779, CZ

(740) Ing.arch. Stanislava Šulcová, 760, Mikulášovice, 40779

(210) **O-572478**
(220) 02.06.2021
(320) 02.06.2021
(511) 3, 8, 16, 20, 23, 24, 26, 40
(540)



(593) Obrazová
(510) (3) dekorativní nálepky na tělo, ozdobné nálepky na nehty, nálepky a obtisky na nehty; (8) nůžky na vyšívání; (16) knihařské textilie, nálepky, štítky (papírové nálepky), nálepky (obtisky), pečetící kruhové nálepky, nálepky z papíru, nálepky na nárazníky, nálepky na zeď, ozdobné nálepky na přilby, vzory na vyšívání, předlohy na vyšívání; (20) bubínky na vyšívání, rámy na vyšívání; (23) nitě na vyšívání; (24) oděvní textilie, textilie na oděvní výrobky, potištěné textilie, bavlněné textilie, podšívky (textilie), ramie (textilie), marabutové textilie, netkané textilie, semišové textilie, textilní výrobky a náhradní součásti pro textilní výrobky, prádlo (nikoliv osobní), ložní prádlo a přikrývky, textilie a náhražky textilií, vzorované textilie na vyšívání, textilie na bytové zařízení, textilie k interiérové dekoraci, textilie ze syntetických materiálů, textilie z plátna, textilie z flanelu, textilie pro domácnost, textilie pro digitální tisk, tkaniny na vyšívání; (26) nášivky (galanterie), příslušenství a doplňky oblečení (galanterie), šicí potřeby a ozdobné textilní výrobky, háčky na vyšívání, jehly na vyšívání; (40) úprava textilií, textilie (barvení), tisk na textilie, tisk vzorů na textilie, nesrážlivá úprava pro textilie nebo kožešiny, zpracování textilií, kůže a kožešin, nemačková úprava pro textilie, vyšívání (služby), vyšívání triček, zpracování textilií.
(730) **Zděnek Jiří**, U silnice 91/12, Praha 6, Liboc, 16100, CZ

(210) **O-572962**
(220) 24.06.2021
(320) 24.06.2021
(511) 9, 12, 42
(540)



(593) Obrazová
(510) (9) vývojářský software, aplikační software, software pro testování, software pro testování softwaru, software pro testování hardwaru, počítačový software pomáhající počítačům při instalaci, testování a provádění paralelních aplikací a provádění paralelních výpočetních operací, počítačový software, přístroje a nástroje pro reprodukci dat, černé skříňky (zařízení na záznam dat), přístroje a zařízení na zaznamenání a registraci dat, měřicí, detekční, monitorovací a kontrolní zařízení, výpočetní zařízení, přístroje a nástroje pro řízení distribuce elektrického proudu; (12) vozidla,

dálkově řízená vozidla (jiná než hračky), pozemní vozidla a dopravní prostředky; (42) vývoj databází, vývoj počítačových systémů, analýza a hodnocení v oblasti vývoje výrobků, software (tvorba), pronájem zařízení výpočetní techniky, služby v oblasti odborného poradenství v souvislosti se zařízením výpočetní techniky, služby testování, služby ověřování a služby kontroly kvality.

(591) Barevná
(730) **Růžička Pavel**, Nekvasilova 584/17, Praha 8, Karlín, 18600, CZ
(740) Ing. Michal Kruntorád, Jablonecká 719/1, Praha 9, Prosek, 19000

(210) **O-573004**
(220) 25.06.2021
(320) 25.06.2021
(511) 37, 42
(540)

atelier3

(592) Slovní
(510) (37) konzultace a poradenství ve stavebnictví; (42) projektování staveb, projektování budov (design), stavební projektování, projektová činnost ve výstavbě, architektonická činnost, architektonické služby urbanistického plánování, architektura, architektonické poradenství, služby interiérové architektury, architektonické služby pro přípravu architektonických plánů, zpracování odborných studií a posudků ve stavebnictví.
(730) **atelier3, s.r.o.**, Nové sady 988/2, Brno, Staré Brno, 60200, CZ

(210) **O-573051**
(220) 28.06.2021
(320) 28.06.2021
(511) 35
(540)



(593) Obrazová
(510) (35) maloobchod a velkoobchod s dentálním materiálem, obchodní poradenství.
(591) Barevná
(730) **Dynamic Dental s.r.o.**, Rybkova 338/9, Brno, Veverí, 60200, CZ

(210) **O-573076**
(220) 29.06.2021
(320) 29.06.2021
(511) 24, 26, 35
(540)



(593) Obrazová
(510) (24) lůžkoviny, látky, textilie, textilní výrobky pro domácnost, ložní prádlo a přikrývky, hedvábné látky, hedvábné povlaky na polštáře; (26) hedvábné sety pro zvlnění vlasů, čelenky do vlasů, hedvábné čelenky do vlasů, gumičky do vlasů, hedvábné gumičky do vlasů, ozdoby do vlasů, hedvábné ozdoby do vlasů; (35) velkoobchod s výrobky uvedenými ve třídách 24 a 26, maloobchod s výrobky uvedenými ve třídách 24 a 26, online prodej výrobků uvedených ve třídách 24 a 26, zásilkový prodej výrobků uvedených ve třídách 24 a 26, reklama, online marketing, zprostředkování obchodů s výše uvedenými výrobky ve třídách 24 a 26.

- (591) Barevná
(730) **Dersiral s.r.o.**, Kaprova 42/14, Praha 1, Staré Město, 11000, CZ
(740) eLegal advokátní kancelář s.r.o., Mgr. Tomáš Pauch, advokát, Sokolovská 695/115b, Praha 8, Karlín, 18600

- (210) **O-573091**
(220) 30.06.2021
(320) 30.06.2021
(511) 35, 36, 38, 41, 42, 45
(540)



- (593) Obrazová
(510) (35) administrativní služby, aktualizace a údržba údajů v rejstřících, fakturace, plánování schůzek (kancelářské práce), příprava výplatních listin, sběr údajů do počítačových databází, služby v oblasti firemní komunikace, služby v oblasti vztahů s médii, styk s veřejností, systematizace údajů do počítačových databází, účetnictví; (36) elektronický převod peněžních prostředků, finanční zúčtování, investování peněžních prostředků, poskytování slev v zapojených provozovnách jiných osob pomocí členských karet, pronájem kanceláří (nemovitosti), výběr nájemného; (38) komunikace prostřednictvím mobilních telefonů, přenos elektronické pošty, přenos zpráv a obrázků pomocí počítačů; (41) klubové služby (zábava nebo vzdělávání), pořádání a vedení seminářů, pořádání a vedení workshopů (školení), poskytování rekreačních zařízení, školení, vzdělávací služby; (42) provádění průzkumů; (45) mimosoudní řešení sporů, právní průzkum, právní služby v oblasti sjednávání smluv pro jiné osoby, příprava právních dokumentů.
(591) Barevná
(730) **Unie zaměstnanců obchodu, logistiky a služeb**, Senovážné náměstí 978/23, Praha 1, Nové Město, 11000, CZ

- (210) **O-573466**
(220) 16.07.2021
(320) 16.07.2021
(511) 16, 25, 28, 36, 37, 39
(540)

ZET.office

- (592) Slovní
(510) (16) adresové štítky do adresovaných strojů, alba, architektonické modely, archy papírů [papírnické zboží], balicí papír, blahopřání, bloky [kancelářské potřeby], bloky na kreslení, brožury, brožurky, desky na dokumenty [kancelářské potřeby], držáky na fotografie, držáky na razítka, držáky stránek, formuláře (tištěné), fotografie [tištěné], glóbusy, grafická znázornění, grafické reprodukcce, grafické tisky, grafy, gummy na mazání, jmenovky, kalendáře, kancelářské děrovačky, kancelářské desky, kancelářské odkladače, kancelářské potřeby, s výjimkou nábytku, obrázkové karty ne hrací, katalogy, klipy na pera, klipy na visačky a na jmenovky [kancelářské potřeby], knihy, komiksy, krabice z papíru nebo lepenky, kroužkové zápisníky, lepenka, lepicí pásky pro kancelářské účely a pro domácnost, letáky, lístky, listy papíru [papírnické zboží], noviny, obálky [papírnické zboží], obalové fólie z plastických hmot, obaly [papírnické zboží], obaly na lahve, oběžníky, obrazy, obtisky, ochranné obaly na knihy, omalovány, papír, papírnické zboží, papírové bannery, papírové bryndáčky, papírové bryndáčky s rukávy, papírové kapsníky, papírové lepicí pásky, papírové ručníky, papírové ručníky na obličej, papírové slintáčky, papírové utěrky a ubrusky na čištění, papírové vložky, pečeti [razítka], penály, pera [kancelářské potřeby], periodika, pijáky, plakáty, plány, plnicí pera, podložky na stůl, podtácky pod pívni sklenice, pohlednice, pořadače [kancelářské potřeby], poštovní známky, potřeby pro psaní, potřeby pro rýsování a kreslení, poutače z papíru nebo lepenky, pouzdra na cestovní pasy, pouzdra na pera, pouzdra na psací potřeby [papírnické zboží], pouzdra na psací potřeby [sady], pouzdra na razítka, pouzdra na šablony, prospekty, připínáčky, příručky [návod], psací papír, psací podložky s klipem, psací potřeby, razítka, reklamní tabule z papíru nebo lepenky, rýsovací pera, sáčky [obálky, váčky] z papíru nebo

plastických hmot na balení, samolepicí pásky pro kancelářské potřeby nebo pro domácnost, samolepky [papírnické zboží], sběratelské karty, ne hrací karty, sešity, sešivačky [kancelářské potřeby], stojánky na dokumenty [kancelářské potřeby], stojánky na fotografie, stojánky na pera a tužky, stojánky na tužky, šablony [papírnické zboží], šanony [kancelářské potřeby], tikety, tiskoviny, tištěné jízdni řady, tištěné kupóny, tištěné publikace, tužky, učební pomůcky [s výjimkou zařízení], účetní knihy, vlajková výzdoba, záložky do knih, zápisníky, zarážky na knihy, zeměpisné mapy, zpravodaje; (25) oděvy, obuv, pokrývky hlavy; (28) hrací karty; (36) dluhové poradenství, faktoring, financování, finanční analýza, finanční hodnocení [pojištění, bankovníctví, nemovitosti], poskytování finančních informací, finanční poradenství, finanční sponzoring, hypoteční bankovníctví, investování peněžních prostředků, leasingové financování, kapitálové investice, oceňování nemovitostí, podílové fondy, poskytování finančních informací prostřednictvím webových stránek, pronájem bytů, pronájem farem, pronájem kanceláří [nemovitostí], pronájem nemovitostí, pronájem sdílených kanceláří, půjčky [financování], půjčky na splátky, půjčky se zástavou, skupinové financování, služby agentury vymáhající pohledávky, služby realitní kanceláře, služby úvěrové kanceláře, služby v oblasti nemovitostí, spořitelní služby, správa bytového domu, správa nemovitostí, služby ubytovací kanceláře [byty], úschova cenností, výběr nájemného, zajištění, zajištění financování stavebních projektů, zprostředkování pojištění; (37) čištění čalounění, čištění a opravy hořáků, čištění a opravy kotlů, čištění budov [vnější povrch], čištění komínů, čištění oděvů, čištění pemzou, čištění ulic, čištění vozidel, demolice budov, deratizace, dezinfekce, dláždění silnic, hubení škůdců, s výjimkou zemědělských, akvakulturních, zahradních a lesních, chemické čištění, poskytování informací o opravách, instalace a opravy protipovodňových zařízení, instalace a opravy elektrosportřebičů, instalace a opravy klimatizačních zařízení, instalace a opravy topných zařízení, instalace dveří a oken, instalace kuchyňského zařízení, izolace budov, klempířství, malba a nátěr interiérů a exteriérů, montáž lešení, mytí oken, mytí vozidel, odklizení sněhu, opravy slunečnic, pokrývačské služby, praní, praní plenek, praní prádla, pronájem jeřábů [stavební zařízení], pronájem myček na nádobí, pronájem praček, pronájem sušiček na nádobí, stavební dozor, stavební poradenství, stavění obchodních stánků a obchodů, tapetování, truhlářské služby, údržba a opravy bezpečnostních schránek, údržba bazénů, údržba nábytku, úklid budov [interiér], úklid domácností, výstavba přístavních hrází, výstavba továren, výstavba, zednické služby, žehlení oděvů, žehlení prádla; (39) autobusová doprava, automobilová doprava, dárkové balení, dodávka květin, dodávka vody, dodávka zboží, dodávka zboží poštou, doprava, doprava zboží, doprovázení cestujících, doručování balíků, doručování novin, doručování zpráv, kurýrní služby [zprávy nebo zboží], nošení zavazadel, osobní doprava, parkování automobilů, přeprava, přeprava a uskladnění odpadu, přeprava cestujících, přeprava nábytku, pronájem autobusů, pronájem automobilů, pronájem garáží, pronájem invalidních vozíků, pronájem ledniček, pronájem mrazniček, pronájem osobních železničních vozů, pronájem parkovacích míst, pronájem skladů, pronájem vozidel, provoz skladů, rezervace dopravy, rezervace místenek, rozvod elektriny, rozvod energie, služby řidičů, stěhovací služby, taxi doprava, úschovna zavazadel, uskladnění zboží, zprostředkování dopravy, zprostředkování přepravy.

- (730) **ZET.office, a.s.**, Vladislavova 1390/17, Praha 1, Nové Město, 11000, CZ

- (210) **O-573607**
(220) 26.07.2021
(320) 26.07.2021
(511) 3, 35
(540)

KOOLMAN

- (592) Slovní
(510) (3) kosmetické pleťové krémy, kosmetické obličejové krémy, kosmetické tělové krémy, kosmetika, kosmetika pro muže, pleťová kosmetika, dekorativní kosmetika, mýdla, kosmetická mýdla, parfémovaná mýdla, toaletní vody, parfémované toaletní vody, parfémy, kosmetika na vlasy; (35) služby on-line maloobchodních prodejen v oblasti kosmetiky a kosmetických výrobků, maloobchodní prodej výrobků uvedených výše ve třídě 3, velkoobchodní prodej výrobků uvedených výše ve třídě 3, on-line prodej výrobků uvedených výše ve třídě 3, marketing, reklama, zprostředkování obchodů s výrobky uvedenými výše ve třídě 3, zásilkový prodej výrobků uvedených výše ve třídě 3.
(730) **Palas Miroslav Ing.**, Mezivrší 1444/27, Praha 4, Braník, 14700, CZ
Krejczy Petr, Rybná 716/24, Praha 1, Staré Město, 11000, CZ
(740) eLegal advokátní kancelář s.r.o., Mgr. Tomáš Pauch, advokát, Sokolovská 695/115b, Praha 8, Karlín, 18600

(210) **O-573755**
(220) 04.08.2021
(320) 04.08.2021
(511) 35, 41, 42
(540)



(593) Obrazová

(35) marketing, cílený marketing, propagace, reklama, návrh reklamních materiálů, správa sociálních sítí, grafická úprava pro reklamní účely, online reklama v počítačové síti, rozesílání reklamních prospektů, prodej internetové (on-line) reklamy, činnost reklamní agentury, poskytování inzertních služeb, zadávání dat, správa počítačové databáze, kancelářské práce, účetnictví, zpracování počítačových dat a spravování databází, obchodní administrativa a kancelářské práce, aranžérství (aranžování výkladů) a průzkum trhu, účetní služby, poradenské komerční služby, inzertní činnost, poskytování pomoci při provozu obchodu, kontrola, vedení a vypracování statistických přehledů, poradenství v oblasti organizace a ekonomiky podnikání, poradenské služby při výběru zaměstnání, organizování výstav a veletrhů k reklamním a obchodním účelům, provádění aukcí a dražeb, pronájem kancelářských strojů a zařízení, distribuce zboží k reklamním účelům, předvádění zboží, vykonávání administrativních prací pomocí výpočetní techniky, zprostředkování nákupu a prodeje v oblasti výpočetní techniky (hardware i software), kopírování nebo rozmnožování dokumentů, dokladů, příprava a vyhotovení daňových příznání, pronájem reklamních ploch, půjčování fotokopírovacích strojů, revize účtů (audit), zajištění reklamy pro podnikatele v oblasti vnitrostátní a mezinárodní dopravy, přepravy, zasilatelství a skladističnických zařízení, pronájem prodejních automatů, služby spojené s nákupem a obstaráváním potravin, nápojů a občerstvení; (41) fotografování, hudební produkce v rámci této třídy, digitální zpracování obrazu, filmová tvorba, psaní filmových scénářů, filmová studia, filmová produkce, dabing, nahrávací studia, výroba rozhlasových a televizních programů, zpravodajské služby, obrazové zpravodajství, organizování živých představení a vystoupení, pořádání divadelních představení, půjčování filmů, umělecké a módní agentury, provozování kinosálů, koncertní síně, půjčování a pronájem divadelních a jiných dekorací včetně osvětlení, pronájem rozhlasových a televizních přijímačů, půjčování přenosných videokamer, vydávání knih, elektronické publikování (DTP), poskytování on-line elektronických publikací (bez možnosti stažení), vydávání elektronických knih a časopisů on line, pořádání festivalů, výchova, vzdělávání, zábava, sportovní a kulturní aktivity, organizování vzdělávacích, zábavných, sportovních soutěží nebo soutěží krásy, pořádání sportovních závodů, tělesná výchova, provozování a pronájem sportovních zařízení, golfových hřišť, stadiónů, tenisových dvorců, plaveckých bazénů, gymnastický výcvik, půjčování sportovního nářadí, s výjimkou dopravních prostředků, vzdělávací a školící činnosti v rámci této třídy, služby pro oddech a rekreace, informace a zprostředkování možností rekreace, rozptýlení, zábavy, management turistických destinací, organizování kulturních nebo vzdělávacích výstav, provozování muzeí, knihovny (půjčovny knih), pořádání diskoték, organizování a vedení kolokvií, konferencí, kongresů, seminářů, sympozií, informace o výchově a vzdělávání, školení, praktické cvičení, instruktážní výcvik, zkoušení, přezkoušení, dálkové studium, korespondenční kurzy, internátní školy,

dětské jesle a školky (zábava), prázdninové tábory, náboženská výchova, pomoc a poradenství pro volbu povolání, vzdělávací a školící činnosti v rámci této třídy, výstavní a galerijní činnost v rámci této třídy, provozování kasin a heren, provozování her on-line (z počítačové sítě), noční kluby, karaoke, výchovně-zábavné klubové služby, kluby zdraví, cirkusy, drážba zvířat, provozování zoologických zahrad, estrády, pořádání loterií, organizování plesů, plánování a organizování večírků a oslav, předprodej vstupenek, posunková řeč (tlumočení), překladatelské služby, pořádání a řízení pracovních setkání; (42) grafický design propagačních materiálů, umělecký design, design internetových stránek a prezentací, vizualizace, grafický design, tvorba a údržba počítačových stránek WEB pro zákazníky, hostování na počítačových stránkách WEB, vědecké a technologické služby a s ním spojený výzkum a návrhy, průmyslové analýzy a výzkum, vypracování technických zpráv, dobrozdání, expertizy a posudků, technické kreslení, odborné technické poradenství a vypracování posudků (v oblasti přírodovědné, architektonické a inženýrské činnosti), expertizy a tvorba předpisů pro provoz a údržbu strojů a zařízení, konstruktérská a projekční činnost, tvorba programového vybavení, návrh a vývoj počítačového hardwaru a softwaru, analýzy chemické, přírodovědný výzkum, průzkum a projektování, výzkum a vývoj nových výrobků, konzultační, asistenční, analytické, designéřské, vyhodnocovací a programovací služby týkající se počítačového software, firmware, hardware a informačních technologií, konzultace týkající se hodnocení, výběru a zavádění počítačového software, firmware, hardware, informačních technologií a systému zpracování dat, informačních technologií, a to i prostřednictvím telekomunikačních sítí, dodávkou online, Internetem a sítí World Wide Web, webhosting, webdesing, výzkumné služby, kódování a dekódování zabezpečovacích systémů (tvorba software), poradenská činnost v oblasti aplikace výpočetní techniky, v oblasti informatiky, vytváření virtuálních počítačových 3D animací a modelů, informačních technologií, navrhování a realizace automatizovaných systémů řízení, programátorská činnost, projekce počítačových sítí, pronájem software, instalace, opravy, údržba a servis software, vytváření interaktivních aplikací umožňující předávání a tvorbu grafické podoby prostřednictvím sítě Internet, programování, software - návrhy, převod a konverze počítačových programů a údajů (kromě fyzické konverze), převod a konverze údajů a dokumentů z fyzických médií na elektronická média, instalace počítačových programů, návrh počítačových systémů, programování internetových databázových systémů a internetových aplikací, konstrukce WWW prezentací a řešení WWW serverů, aktualizace a údržba počítačových programů, pronájem času, dat a údajů na přístup do počítačových databází, zhotovování kopií počítačových programů, technické studie v oblasti počítačů a programového vybavení, výzkum, vývoj a tvorba systémů pro elektronické obchodování, včetně příslušného software a hardware, poskytování know-how pro oblast elektronického obchodování a informačních technologií, programování multimedialních aplikací, vytváření interaktivních a grafických programů, počítačové animace a zavádění, aktualizace, návrhy, strukturování a programování či jiné vytváření databází, jiných datových systémů a aplikací pro jejich zpracování, včetně jejich poskytování, přístupu k nim a jejich instalace, zavádění, aktualizace a údržby, návrhy, strukturování a programování či jiné vytváření internetových či intranetových počítačových stránek a nástěnek (webpages a websites) a internetových či intranetových aplikací, hostování (poskytování volného prostoru) pro internetové či intranetové informace, stránky a nástěnky (webpages a websites), hostování (poskytování volného prostoru) pro internetové či intranetové aplikace, převod (konverze) počítačových programů, dat či jiných údajů v elektronické podobě z různých formátů do jiných formátů, převod (konverze) dokumentů, dat či jiných údajů z fyzických médií na elektronická média, zálohování dat a informací elektronickými a počítačovými prostředky a prostřednictvím elektronické pošty, poradenství v oblasti výpočetní a informační techniky.

(591) Barevná

(730) **Jäger David**, Švestková 656/4, Plzeň, Božkov, 32600, CZ

(740) **DANĚK & PARTNERS** Advokátní a patentová kancelář, Ing. Vilém Daněk Ph.D. LL.M., patentový zástupce, Vinohradská 403/17, Praha 2, Vinohrady, 12000

(210) **O-573756**

(220) 04.08.2021

(320) 04.08.2021

(511) 35, 41, 42

(540)

ACT Media

(592) Slovní

(510) (35) marketing, cílený marketing, propagace, reklama, návrh reklamních materiálů, správa sociálních sítí, grafická úprava pro reklamní účely, online reklama v počítačové síti, rozesílání reklamních prospektů, prodej internetové (on-line) reklamy, činnost reklamní agentury, poskytování inzertních služeb, zadávání dat, správa počítačové databáze, kancelářské práce, účetnictví, zpracování počítačových dat a spravování databází, obchodní administrativní a kancelářské práce, aranžérství (aranžování výkladů) a průzkum trhu, účetní služby, poradenské komerční služby, inzertní činnost, poskytování pomoci při provozu obchodu, kontrola, vedení a vypracování statistických přehledů, poradenství v oblasti organizace a ekonomiky podnikání, poradenské služby při výběru zaměstnání, organizování výstav a veletrhů k reklamním a obchodním účelům, provádění aukcí a dražeb, pronájem kancelářských strojů a zařízení, distribuce zboží k reklamním účelům, předvádění zboží, vykonávání administrativních prací pomocí výpočetní techniky, zprostředkování nákupu a prodeje v oblasti výpočetní techniky (hardware i software), kopírování nebo rozmnožování dokumentů, dokladů, příprava a vyhotovení daňových přiznání, pronájem reklamních ploch, půjčování fotokopírovacích strojů, revize účtů (audit), zajištění reklamy pro podnikatele v oblasti vnitrostátní a mezinárodní dopravy, přepravy, zásilatelství a skladních zařízení, pronájem prodejních automatů, služby spojené s nákupem a obstaráváním potravin, nápojů a občerstvení; (41) fotografování, hudební produkce v rámci této třídy, digitální zpracování obrazu, filmová tvorba, psaní filmových scénářů, filmová studia, filmová produkce, dabing, nahrávací studia, výroba rozhlasových a televizních programů, zpravodajské služby, obrazové zpravodajství, organizování živých představení a vystoupení, pořádání divadelních představení, půjčování filmů, umělecké a módní agentury, provozování kinosálů, koncertní síně, půjčování a pronájem divadelních a jiných dekorací včetně osvětlení, pronájem rozhlasových a televizních přijímačů, půjčování přenosných videokamer, vydávání knih, elektronické publikování (DTP), poskytování on-line elektronických publikací (bez možnosti stažení), vydávání elektronických knih a časopisů on line, pořádání festivalů, výchova, vzdělávání, zábava, sportovní a kulturní aktivity, organizování vzdělávacích, zábavných, sportovních soutěží nebo soutěží krásy, pořádání sportovních závodů, tělesná výchova, provozování a pronájem sportovních zařízení, golfových hřišť, stadiónů, tenisových dvorců, plaveckých bazénů, gymnastický výcvik, půjčování sportovního nářadí, s výjimkou dopravních prostředků, vzdělávací a školící činnosti v rámci této třídy, služby pro oddech a rekreace, informace a zprostředkování možností rekreace, rozptýlení, zábavy, management turistických destinací, organizování kulturních nebo vzdělávacích výstav, provozování muzeí, knihovny (půjčovny knih), pořádání diskoték, organizování a vedení kolokvií, konferencí, kongresů, seminářů, symposií, informace o výchově a vzdělávání, školení, praktické cvičení, instruktážní výcvik, zkoušení, přezkoušení, dálkové studium, korespondenční kurzy, internátní školy, dětské jesle a školky (zábava), prázdninové tábory, náboženská výchova, pomoc a poradenství pro volbu povolání, vzdělávací a školící činnosti v rámci této třídy, výstavní a galerijní činnost v rámci této třídy, provozování kasin a heren, provozování her on-line (z počítačové sítě), noční kluby, karaoke, výchovně-zábavné klubové služby, kluby zdraví, cirkusy, drezúra zvířat, provozování zoologických zahrad, estrády, pořádání loterií, organizování plesů, plánování a organizování večírků a oslav, předprodej vstupenek, posunková řeč (tlumočení), překladatelské služby, pořádání a řízení pracovních setkání; (42) grafický design propagačních materiálů, umělecký design, design internetových stránek a prezentací, vizualizace, grafický design, tvorba a údržba počítačových stránek WEB pro zákazníky, hostování na počítačových stránkách WEB, vědecké a technologické služby a s ním spojený výzkum a návrhy, průmyslové analýzy a výzkum, vypracovávání technických zpráv, dobrozdání, expertiz a posudků, technické kreslení, odborné technické poradenství a vypracovávání posudků (v oblasti přírodovědné, architektonické a inženýrské činnosti), expertizy a tvorba předpisů pro provoz a údržbu strojů a zařízení, konstruktérská a projekční činnost, tvorba programového vybavení, návrh a vývoj počítačového hardwaru a softwaru, analýzy chemické, přírodovědný výzkum, průzkum a projektování, výzkum a vývoj nových výrobků, konzultační, asistenční, analytické, designérské, vyhodnocovací a programovací služby týkající se počítačového software, firmware, hardware a informačních technologií, konzultace týkající se hodnocení, výběru a

zavádění počítačového software, firmware, hardware, informačních technologií a systému zpracování dat, informačních technologií, a to i prostřednictvím telekomunikačních sítí, dodávkou online, Internetem a sítí World Wide Web, webhosting, webdesing, výzkumné služby, kódování a dekódování zabezpečovacích systémů (tvorba software), poradenská činnost v oblasti aplikace výpočetní techniky, v oblasti informatiky, vytváření virtuálních počítačových 3D animací a modelů, informačních technologií, navrhování a realizace automatizovaných systémů řízení, programátorská činnost, projekce počítačových sítí, pronájem software, instalace, opravy, údržba a servis software, vytváření interaktivních aplikací umožňující předávání a tvorbu grafické podoby prostřednictvím sítí Internet, programování, software - návrhy, převod a konverze počítačových programů a údajů (kromě fyzické konverze), převod a konverze údajů a dokumentů z fyzických médií na elektronická média, instalace počítačových programů, návrh počítačových systémů, programování internetových databázových systémů a internetových aplikací, konstrukce WWW prezentací a řešení WWW serverů, aktualizace a údržba počítačových programů, pronájem času, dat a údajů na přístup do počítačových databází, zhotovování kopií počítačových programů, technické studie v oblasti počítačů a programového vybavení, výzkum, vývoj a tvorba systémů pro elektronické obchodování, včetně příslušného software a hardware, poskytování know-how pro oblast elektronického obchodování a informačních technologií, programování multimedialních aplikací, vytváření interaktivních a grafických programů, počítačové animace a zavádění, aktualizace, návrhy, strukturování a programování či jiné vytváření databází, jiných datových systémů a aplikací pro jejich zpracování, včetně jejich poskytování, přístupu k nim a jejich instalace, zavádění, aktualizace a údržby, návrhy, strukturování a programování či jiné vytváření internetových či intranetových počítačových stránek a nástěnek (webpages a websites) a internetových či intranetových aplikací, hostování (poskytování volného prostoru) pro internetové či intranetové informace, stránky a nástěnky (webpages a websites), hostování (poskytování volného prostoru) pro internetové či intranetové aplikace, převod (konverze) počítačových programů, dat či jiných údajů v elektronické podobě z různých formátů do jiných formátů, převod (konverze) dokumentů, dat či jiných údajů z fyzických médií na elektronická média, zálohování dat a informací elektronickými a počítačovými prostředky a prostřednictvím elektronické pošty, poradenství v oblasti výpočetní a informační techniky.

(730) **Jäger David**, Švestková 656/4, Plzeň, Božkov, 32600, CZ

(740) DANĚK & PARTNERS Advokátní a patentová kancelář, Ing. Vilém Daněk Ph.D. LL.M., patentový zástupce, Vínohradská 403/17, Praha 2, Vínohrady, 12000

(210) **O-573798**

(220) 05.08.2021

(320) 05.08.2021

(511) 35, 36, 41, 42

(540)

N|á|r|o|d|n|í|K|r|o|n|i|k|a
Senzační Senioři

(593) Obrazová

(510) (35) reklamní, marketingové a inzertní služby, služby public relations, průzkumy trhu a veřejného mínění, činnost ekonomických a organizačních poradců, daňové služby v rámci této třídy, administrativní (sekretářské) služby, služby v oblasti managementu, řízení podniku, obchodní strategie, účetní služby, personální služby, organizování a pořádání obchodních a reklamních akcí, organizování výstav k obchodním a reklamním účelům, poskytování obchodních dat - jejich pronájem, prodej, správa a třídění, obchodně-informační servis (komerční) - služby databank/databází, poskytování statistických informací, automatizované i ruční zpracování dat, kopírovací služby; (36) poskytování finanční pomoci, financování projektů všeho druhu, finanční zabezpečení charitativních projektů, finanční podpora seniorů, organizování a pořádání veřejných sbírek finančního rázu, grantové rozdělování finančních prostředků, investiční činnost, správa finančních prostředků a kontrola jejich pohybu, správa nemovitého majetku a služby realitního rázu, finanční transakce a operace všeho druhu, finanční konzultace, poskytování informací v oblasti financí, nadační činnost v oblasti financí; (41) nadační činnost - dobročinná činnost a charitativní-

humanitární činnost v oblasti kulturní, výchovné a vzdělávací, podpora rozvoje a rozšiřování všech forem umění, podpora rozvoje, rozšiřování a zvyšování úrovně vzdělanosti, podpora rozvoje občanské společnosti a ochrana lidských práv v oblasti vzdělání, kultury a výchovy, organizování a pořádání kulturních dobročinných/humanitárních akcí, organizování a pořádání veřejných sbírek nefinančního rázu v rámci třídy, organizování a pořádání kulturních, společenských, zábavních a sportovních akcí, seminářů a výstav ke kulturním a vzdělávacím účelům, školení, vzdělávací a lektorská činnost, provoz vzdělávacího zařízení, pořádání školení a kurzů, rekvalifikační kurzy, výuka jazyků, výuka používání počítačů, informačních technologií a spotřební elektroniky, služby zprostředkování vzdělávání osobně či elektronicky - přes Internet, služby překladatelské, tlumočnické a stenografické, vydavatelská a nakladatelská činnost, elektronické publikování, činnosti umělecké agentury, umělecká činnost a audio-vizuální produkce, výroba televizních a rozhlasových pořadů, výroba vzdělávacích, výchovných, kulturních, sportovních a zábavních pořadů, služby půjčování knih a jiných tiskovin, půjčování filmů a hudby, archivace knih a tiskovin s událostmi osobního, místního a celospolečenského významu, provoz archivu knih a jiných tiskovin, udělování cen za dobročinné, humanitární, celospolečensky prospěšné, výchovné, vzdělávací, kulturní, společenské, zábavné či sportovní činnosti, organizování a pořádání sportovních akcí, zejména pro charitativní účely, organizování a pořádání sportovních akcí pro postižené, provoz sportovních klubů, poskytování informací seniorům o vzdělávacích, výchovných, kulturních, společenských, sportovních a zábavních aktivitách, provoz klubů a kulturních center pro seniory v rámci této třídy, poradenská, konzultace a poskytování informací v oblasti vzdělávací, výchovné, kulturní, společenské, sportovní a zábavní; (42) počítačové programování, služby počítačových programátorů, tvorba počítačových programů a informačních systémů, výzkum a vývoj v oblasti v oblasti společenských věd, ekologie, tvorba a návrhy projektů v oblasti životního prostředí, grafické práce, počítačová grafika a design, tvorba webových stránek v nadační, charitativní, vzdělávací, kulturní, společenské, zábavní a sportovní oblasti, webhosting.

(730) **Nadace Charty 77**, Melantrichova 504/5, Praha 1, Staré Město, 11000, CZ

(740) Ing. Jarmila Javoříková, patentový zástupce, Slunečná 4566, Zlín, 76005

(210) **O-573801**

(220) 05.08.2021

(320) 05.08.2021

(511) 31, 40

(540)

FreshCraft

(592) Slovní

(510) (31) krmiva pro zvířata, zejména pro domácí zvířata; (40) zpracování krmiv pro zvířata, zpracování krmiv pro zvířata z čerstvých surovin, zpracování krmiv pro zvířata umožňující zachování živin, bílkovin a enzymů ve stavu, který se blíží jejich přirozené formě, zpracování krmiv pro zvířata s nízkou teplotou při zpracování surovin.

(730) **RufRuf s.r.o.**, Jaurisova 515/4, Praha 4, Michle, 14000, CZ

(740) eLegal advokátní kancelář s.r.o., Mgr. Tomáš Pauch, advokát, Sokolovská 695/115b, Praha 8, Karlín, 18600

(210) **O-573826**

(220) 09.08.2021

(320) 09.08.2021

(511) 6, 19

(540)

Skyspace

(592) Slovní

(510) (6) přemístitelné kovové konstrukce a kovové stavby, kovové pergoly, kovové žaluzie, kovová vrata; (19) nekovové konstrukce a přenosné stavební prvky, nekovové pergoly, nekovová vrata.

(730) **AL Pergoly s.r.o.**, Strakonická 37, Praha 5, Lahovice, 15900, CZ

(210) **O-573991**

(220) 16.08.2021

(320) 16.08.2021

(511) 21, 33, 43

(540)

ROSETOWN

(592) Slovní

(510) (21) sklenice, nádoby na pití a barové příslušenství, nádobí, kuchyňské náčiní a nádoby, korbele, korbele (půllitry), sklo (nádoby), porcelán, nádoby k servírování nápojů; (33) alkoholické nápoje (s výjimkou piva), alkoholické nápoje (destiláty), lihoviny (nápoje), destilované nápoje, alkoholické výtažky z ovoce; (43) služby zajišťující stravování, poskytování jídla a nápojů.

(730) **Liqui B Zámecký ovocný lihovar Blatná s. r. o.**, Plzeňská 315, Blatná, 38801, CZ

(210) **O-574028**

(220) 17.08.2021

(320) 17.08.2021

(511) 16, 30

(540)

Tři mrazíci

(592) Slovní

(510) (16) beletrie, dárkové knihy, dětské knihy, dětské knížky s aktivitami, grafické novely, grafické umělecké publikace, knihy pohádek pro děti, knihy povídek, knihy pro malé děti, knížky s prostorovými skládacími obrázky, obrázkové knihy; (30) čaje, čaj rooibos, zelený čaj, čaj oolong, instantní čaj, šalvějový čaj, lipový čaj, čaj darjeeling, jasmínový čaj, černý čaj, černý čaj (anglický čaj), rozmarýnový čaj, bílý čaj, zázvorový čaj, šípkový čaj, heřmánkový čaj, mátový čaj, pohankový čaj, fermentovaný čaj, náhražky čaje, sáčekové čaje, čajové směsi, ledový čaj (neléčivý), čaj k louhování, čaj earl grey, čaj lapsang souchong, japonský zelený čaj, čaj bez teinu, instantní bílý čaj, instantní černý čaj, instantní zelený čaj, instantní čaj oolong, neléčivé bylinkové čaje, neléčivé bylinné čaje, sáčekové čaje k přípravě neléčivého čaje, čaj z květu limetky, neléčivé čaje obsahující citrón, nápoje na bázi čaje, čajové směsi v prášku, nápoje s čajovým základem, čaj (neléčivý) obsahující brusinkové výtažky, čaj (neléčivý) obsahující brusinkové listy, sypaný čaj bez léčivých účinků, čaj z kustovnice čínské (gugijacha), neléčivé čaje s citrónovou příchutí, nápoje na bázi čaje (neléčivé), čajové esence (bez léčivých účinků), čajové výtažky (bez léčivých účinků), čajové nápoje s ovocnou příchutí, čaj bez teinu s umělými sladidly, aromatické přípravky k výrobě bylinných čajů, květy nebo listy jako náhražka čaje, nápoje na bázi čaje s mlékem, instantní čaj (k jiným než léčebným účelům), ovocný čaj (k jiným než léčebným účelům), náhražka čaje (pro jiné než léčebné účely), aromatické čaje (k jiným než léčebným účelům), přípravky k výrobě nápojů (na bázi čaje), balené čaje (k jiným než léčebným účelům), čaje s ovocnou příchutí (jiné než léčivé), květy nebo listy k použití jako náhražka čaje, bylinné čaje s výjimkou těch pro léčebné použití, jasmínový čaj v sáčkích, k jiným než léčebným účelům, čaj s pomerančovou příchutí (k jiným než léčebným účelům), čaj s jablčnou příchutí (k jiným než léčebným účelům), instantní prášek na přípravu čaje (k jiným než léčebným účelům).

(730) **Křivánek Milan**, Klenovická 553/8, Praha 4, Písnice, 14200, CZ

(210) **O-574032**

(220) 17.08.2021

(320) 17.08.2021

(511) 9, 16, 41

(540)

ZAHRADA A

(592) Slovní

(510) (9) zvukové knihy, elektronické knihy, knihy nahrané na discích, knihy nahrané na páskách, elektronické knihy ke stažení, digitální knihy ke stažení z internetu, série dobrodružných knih pro děti i dospělé s fantasy prvkem v elektronické podobě, nahrané kinematografické filmy zaměřené na dobrodružné příběhy pro děti i dospělé s fantasy prvkem; (16) tištěné dětské knihy, knihy povídek a obrázkové knihy, tiskárenské výrobky, papírnické zboží, vyučovací pomůcky (papírnické výrobky), série dobrodružných knih pro děti i dospělé s fantasy prvkem v tištěné podobě; (41) vydávání knih, vydávání dobrodružných knih pro děti i dospělé s fantasy prvkem v papírové i elektronické podobě, zpracování kinematografických filmů zaměřených na dobrodružné příběhy pro děti i dospělé s fantasy prvkem.

(730) **Harnach Jiří Mgr.**, Palackého třída 3048/124, Brno, Královo Pole, 61200, CZ

- (210) **O-574137**
(220) 20.08.2021
(320) 20.08.2021
(511) 16, 28, 41
(540)



- (593) Obrazová
(510) (16) papír, lepenka, reklamní, propagační a užitkové výrobky z papíru určené pro propagaci, periodické i neperiodické publikace, tištěné informační, reklamní a propagační materiály v rámci této třídy určené pro propagaci, tiskárenské výrobky a kartonážní výrobky, a to krabice, data a databáze na papírových nosičích, psací potřeby, kalendáře, diáře, školní potřeby, sázenky, sázkové tikety, vstupenky; (28) herní zařízení a systémy, jejichž prostřednictvím jsou provozovány hazardní hry, terminály a samoobslužné terminály zajišťující provoz loterií, kurzových sázek a jiných hazardních her, samoobslužná koncová zařízení technických her provozovaných v hernách a kasinech, stoly živé hry, losy loterií; (41) provoz veškerých hazardních her, včetně těch provozovaných dálkovým přístupem prostřednictvím internetu, tedy loterií, kurzových sázek, totalizátorových her, binga, technických her, živých her, tombol nebo turnajů malého rozsahu, jakožto vykonávání činností spočívajících v uskutečňování hazardních her se záměrem dosažení zisku, zejména příjem sázek a vkladů do hazardní hry, pořádání a organizování kulturních, sportovních a společenských událostí, soutěží, předprodej a prodej vstupenek, organizování a pořádání vzdělávacích akcí, provozování sportovních zařízení.
(591) Barevná
(730) **SAZKA a.s.**, Evropská 866/69, Praha 6, Vokovice, 16000, CZ
(740) Halaxová & Halaxová TETRAPAT, Mgr. Eva Halaxová, Jinonická 804/80, Praha 5, Košíře, 15800

- (210) **O-574152**
(220) 23.08.2021
(320) 23.08.2021
(511) 35, 43, 44
(540)



- (593) Obrazová
(510) (35) správa (management) hotelů pro třetí osoby; (43) rezervace hotelů, hotely, ubytovny a penziony, prázdninové a turistické ubytování, dočasný pronájem pokojů, poskytování přechodného ubytování, poskytování parkovacích míst pro karavany, poskytování zařízení pro akce a dočasných kancelářských a jednacích prostor, pronájem pokojů, pronájem stanů, recepční služby v zařízeních pro dočasné ubytování (správa příchoďů a odchodů), služby agentur v oblasti přenechání ubytování (časové sdílení), služby v oblasti pohostinství (ubytování), poskytování dočasného ubytování v prázdninových domech, poskytování dočasného ubytování v prázdninových bytech, poskytování dočasného ubytování pro hosty, poskytování hotelového ubytování, poskytování kempinkových prostor, provozování kempů, pronájem nábytku, povlečení, prostírání a vybavení k

poskytování jídla a nápojů, poskytování jídla a nápojů, barmanské služby, bary, bistra, gril-restaurace, hotelové restaurační služby, pizzerie, kavárny, podávání alkoholických nápojů, podávání jídel a nápojů, podávání stravování a nápojů v restauracích a barech, pohostinství (služby), pořádání banketů, pořádání svatebních recepcí (potraviny a nápoje), poskytování jídel a nápojů v restauracích, poskytování služeb zajišťujících nápoje, příprava pokrmů, restaurace s odnosem jídel s sebou, restaurace servírující porcované maso, restaurační služby, restaurační služby v oblasti rychlého občerstvení, služby poskytující jídla a nápoje s možností odnosu, poskytování informací o hotelích, zajišťování jídel v hotelích, smluvní gastronomické služby; (44) provozování saun, masáže, masáže horkými kameny, hloubkové masáže, infrasauna (služby), lázně, opalovací salony, poskytování zařízení s termálními prameny, poskytování zařízení solárií, zdravotní lázeňské služby pro zdraví a wellness těla a ducha, poskytování veřejných lázní, provozování veřejných lázní pro zdravotní účely, poskytování cvičebních prostor a zařízení k léčebným rehabilitačním účelům.

- (730) **REZIDENCE Nové Hradky, a.s.**, nám. Republiky 1, Nové Hradky, 37333, CZ
(740) Mgr. PETR ŽIŽKA LL.M., advokátní kancelář, Mgr. Petr Žižka LL.M., Sedláčkova 209/16, Plzeň, Vnitřní Město, 30100

- (210) **O-574198**
(220) 24.08.2021
(320) 24.08.2021
(511) 9, 38, 41, 42, 44
(540)

MED ASSIST

- (592) Slovní
(510) (9) informační technologie a audiovizuální, multimediální a fotografické přístroje, měřicí, detekční, monitorovací a kontrolní zařízení, nahraný obsah (počítačové programy, data a informace), navigační, řídicí, sledovací, zaměřovací a kartografická zařízení, vědecké, výzkumné a laboratorní přístroje, přístroje pro vyučování a simulátory; (38) telekomunikační služby; (41) služby v oblasti vzdělávání, zábavy a sportu, výchova; (42) služby v oblasti informačních technologií, vědecké a technologické služby; (44) hygienická a kosmetická péče o člověka, služby péče o hygienu a krásu, služby zdravotní péče.
(730) **MAGICWARE, společnost s ručením omezeným**, Krohova 2212/75, Praha 6, Dejvice, 16000, CZ

- (210) **O-574210**
(220) 25.08.2021
(320) 25.08.2021
(511) 32, 35, 43
(540)



- (593) Obrazová
(510) (32) pivo a pivovarnické výrobky; (35) maloobchodní a velkoobchodní prodej výrobků uvedených výše ve třídě 32, obchodní informace pro spotřebitele, reklamní, marketingové a propagační služby, pomoc v obchodní a podnikatelské činnosti, management a administrativní služby, reklama, marketing; (43) podávání alkoholických nápojů, restaurační služby zahrnující bary s povolením k prodeji alkoholu, informační, poradenské a rezervační služby v oblasti poskytování jídla a pití, informační, poradenské a rezervační služby v oblasti dočasného ubytování, poskytování jídla a nápojů.
(591) Barevná
(730) **Pivovaři s.r.o.**, Evropská 810/136, Praha 6, Vokovice, 16000, CZ

(210) **O-574214**

(220) 25.08.2021

(320) 25.08.2021

(511) 1, 3, 5, 10, 35, 39, 40, 41, 42, 43, 44

(540)

AGEL Pharmaceuticals

(592) Slovní

(510) (1) chemické přípravky a látky pro laboratorní analýzy a biologické přípravky jiné než pro lékařské a veterinární účely, enzymy a enzymatické přípravky pro průmyslové účely, bakteriální a bakteriologické přípravky spadající do této třídy, diagnostické přípravky spadající do této třídy, chemické látky pro konzervování potravin, umělá sladidla, vitamíny pro používání k výrobě farmaceutik, chemická činidla jiná než pro lékařské a veterinární účely; (3) antistatické přípravky pro použití v domácnosti, odmašťovací přípravky pro použití v domácnosti; (5) farmaceutické a veterinářské přípravky a prostředky, hygienické výrobky pro léčebné účely, náplastí a obvazový materiál, dezinfekční přípravky, fungicidy, antibakteriální přípravky, dietní potraviny pro léčebné účely, dietetické nápoje pro léčebné účely, přípravky posilující a dietetické k léčebným účelům, léčivé čaje, chemické přípravky pro lékařské, farmaceutické a veterinární účely, kultury mikroorganismů pro lékařské a veterinární účely, léčiva, sterilizační přípravky, vakcíny, vitamínové přípravky, léčivé infuze, diagnostické přípravky pro léčebné a veterinární účely, séra a výrobky z krve, krev pro léčebné účely, krevní plazma, biologické přípravky pro léčebné a veterinární účely, biologické tkáňové kultury pro léčebné a veterinární účely; (10) přístroje a nástroje chirurgické, ortopedické potřeby, materiál na sešívání ran, anesteziologické přístroje, kardiologické, diagnostické, zubařské a jiné lékařské přístroje a nástroje, speciální lůžka pro lékařské účely, nábytek speciální pro lékařské účely; (35) inzertní, reklamní a propagační činnost v oblasti zdravotní péče, prevence nemocí a zdravotní osvěty, pomoc při řízení obchodní činnosti, zejména v oblasti zdravotnictví, poradenská činnost v oblasti řízení provozu a restrukturalizace zdravotnických zařízení (podniková organizace a ekonomické poradenství), poradenství v oblasti řízení obchodní činnosti, poradenství v oblasti řízení organizace podniku, organizování výstav a veletrhů k reklamním a obchodním účelům, organizování doprovodných programů a společenských akcí k reklamním a obchodním účelům, vypracování statistických přehledů, marketing, průzkum a analýzy trhů, distribuce zboží k reklamním účelům, rozmnožování dokumentů, obstaravatelská a zprostředkovatelská činnost v oblasti obchodu s výrobky uvedenými výše ve třídách 5 a 10, poskytování obchodních nebo podnikatelských informací, online reklama v počítačové síti, online inzerce, zajištění a realizace reklamních kampaní, výstavy komerční a reklamní, předváděcí činnost, velkoobchodní a maloobchodní činnost s výrobky uvedenými výše ve třídách 5 a 10; (39) sanitní doprava, provozování rychlé záchranné služby (doprava); (40) činnost v oblasti nakládání s nebezpečnými odpady; (41) poskytování informací v oblasti vzdělávání, pořádání vzdělávacích akcí pro odbornou i laickou veřejnost v oblasti zdravotnictví, prevence nemocí a zdravotní osvěty, pořádání vzdělávacích a informačních kurzů pro zaměstnance zdravotnictví, sportovní a kulturní aktivity a jejich organizační podpora, pořádání kulturně společenských akcí, pořádání vědeckých a odborných seminářů, kongresů, symposií a konferencí, obstaravatelská a zprostředkovatelská činnost v oblasti poskytování služeb uvedených výše v této třídě; (42) návrh a vývoj počítačového hardware a software pro potřeby zdravotnictví, vědecký výzkum pro lékařské účely, bakteriologický a biologický výzkum, chemické a biologické analýzy, vývoj a výzkum léčiv, zkoušení léčiv, výzkum a vývoj v oblasti přírodních a technických věd, odborné služby (expertízy) v oblasti molekulární biologie, biochemie, instrumentálních metod a soudní sérologie, odborné služby (expertízy) v oblasti genetiky, identifikací osob a genetické DNA analýzy hypervariabilních polymorfismů člověka, odborné služby (expertízy) v oblasti farmacie a toxikologie, obstaravatelská a zprostředkovatelská činnost v oblasti poskytování služeb uvedených výše v této třídě; (43) provoz kuchyně a jídelny (poskytování jídel a nápojů), zajišťování dočasných ubytovacích služeb, obstaravatelská a zprostředkovatelská činnost v oblasti poskytování služeb uvedených výše v této třídě; (44) lékařské služby, poskytování ambulantní a hospitalizační zdravotní péče ve všech oborech medicíny, RTG vyšetření, angiografická vyšetření, ultrazvuková vyšetření a jiná vyšetření pro lékařské účely, provádění operačních výkonů, poskytování intenzivní lékařské péče, provádění anestezií, rehabilitační služby, fyzioterapie, lékařské poradenství, ošetrovatelské služby, lékárenské služby, výroba léčiv na zakázku, farmaceutické poradenství a příprava receptů lékárníky, poskytování informací vztahujících se k farmaceutickým výrobkům, provoz krevní banky, provoz banky kostní dřeně, provozování sterilizačního centra, provozování klinické laboratoře (lékařské analýzy),

hematologie, onkologie, radioterapie, transplantační a replantační centrum, zdravotní koupele (služby), odborné služby (expertízy) v oblasti farmacie, zdravotnictví a lékařství, obstaravatelská a zprostředkovatelská činnost v oblasti poskytování služeb uvedených výše v této třídě.

(730) **AGEL a.s.**, Jungmannova 28/17, Praha 1, Nové Město, 11000, CZ

(210) **O-574216**

(220) 25.08.2021

(320) 25.08.2021

(511) 1, 3, 5, 10, 35, 39, 40, 41, 42, 43, 44

(540)



(593) Obrazová

(510) (1) chemické přípravky a látky pro laboratorní analýzy a biologické přípravky jiné než pro lékařské a veterinární účely, enzymy a enzymatické přípravky pro průmyslové účely, bakteriální a bakteriologické přípravky spadající do této třídy, diagnostické přípravky spadající do této třídy, chemické látky pro konzervování potravin, umělá sladidla, vitamíny pro použití při výrobě farmaceutik, chemická činidla jiná než pro lékařské a veterinární účely; (3) antistatické přípravky pro použití v domácnosti, odmašťovací přípravky pro použití v domácnosti; (5) farmaceutické a veterinářské přípravky a prostředky, hygienické výrobky pro léčebné účely, náplastí a obvazový materiál, dezinfekční přípravky, fungicidy, antibakteriální přípravky, dietní potraviny pro léčebné účely, dietetické nápoje pro léčebné účely, přípravky posilující a dietetické k léčebným účelům, léčivé čaje, chemické přípravky pro lékařské, farmaceutické a veterinární účely, kultury mikroorganismů pro lékařské a veterinární účely, léčiva, sterilizační přípravky, vakcíny, vitamínové přípravky, léčivé infuze, diagnostické přípravky pro léčebné a veterinární účely, séra a výrobky z krve, krev pro léčebné účely, krevní plazma, biologické přípravky pro léčebné a veterinární účely, biologické tkáňové kultury pro léčebné a veterinární účely; (10) přístroje a nástroje chirurgické, ortopedické potřeby, materiál na sešívání ran, anesteziologické přístroje, kardiologické, diagnostické, zubařské a jiné lékařské přístroje a nástroje, speciální lůžka pro lékařské účely, nábytek speciální pro lékařské účely; (35) inzertní, reklamní a propagační činnost v oblasti zdravotní péče, prevence nemocí a zdravotní osvěty, pomoc při řízení obchodní činnosti, zejména v oblasti zdravotnictví, poradenská činnost v oblasti řízení provozu a restrukturalizace zdravotnických zařízení (podniková organizace a ekonomické poradenství), poradenství v oblasti řízení obchodní činnosti, poradenství v oblasti řízení organizace podniku, organizování výstav a veletrhů k reklamním a obchodním účelům, organizování doprovodných programů a společenských akcí k reklamním a obchodním účelům, vypracování statistických přehledů, marketing, průzkum a analýzy trhů, distribuce zboží k reklamním účelům, rozmnožování dokumentů, obstaravatelská a zprostředkovatelská činnost v oblasti obchodu s výrobky uvedenými výše ve třídách 5 a 10, poskytování obchodních nebo podnikatelských informací, online reklama v počítačové síti, online inzerce, zajištění a realizace reklamních kampaní, výstavy komerční a reklamní, předváděcí činnost, velkoobchodní a maloobchodní činnost s výrobky uvedenými výše ve třídách 5 a 10; (39) sanitní doprava, provozování rychlé záchranné služby (doprava); (40) činnost v oblasti nakládání s nebezpečnými odpady; (41) poskytování informací v oblasti vzdělávání, pořádání vzdělávacích akcí pro odbornou i laickou veřejnost v oblasti zdravotnictví, prevence nemocí a zdravotní osvěty, pořádání vzdělávacích a informačních kurzů pro zaměstnance zdravotnictví, sportovní a kulturní aktivity a jejich organizační podpora, pořádání kulturně společenských akcí, pořádání vědeckých a odborných seminářů, kongresů, symposií a konferencí, obstaravatelská a zprostředkovatelská činnost v oblasti poskytování služeb uvedených výše v této třídě; (42) návrh a vývoj počítačového hardware a software pro potřeby zdravotnictví, vědecký výzkum pro lékařské účely, bakteriologický a biologický výzkum, chemické a biologické analýzy, vývoj a výzkum léčiv, zkoušení léčiv, výzkum a vývoj v oblasti přírodních a technických věd, odborné služby (expertízy) v oblasti molekulární biologie, biochemie, instrumentálních metod a soudní sérologie, odborné služby (expertízy) v oblasti genetiky, identifikací osob a genetické DNA analýzy hypervariabilních polymorfismů člověka, odborné služby (expertízy) v oblasti farmacie a toxikologie, obstaravatelská a zprostředkovatelská činnost v oblasti

poskytování služeb uvedených výše v této třídě; (43) provoz kuchyně a jídelny (poskytování jídel a nápojů), zajišťování dočasných ubytovacích služeb, obstaravatelská a zprostředkovatelská činnost v oblasti poskytování služeb uvedených výše v této třídě; (44) lékařské služby, poskytování ambulanci a hospitalizační zdravotní péče ve všech oborech medicíny, RTG vyšetření, angiografická vyšetření, ultrazvuková vyšetření a jiná vyšetření pro lékařské účely, provádění operačních výkonů, poskytování intenzivní lékařské péče, provádění anestezií, rehabilitační služby, fyzioterapie, lékařské poradenství, ošetrovatelské služby, lékárenské služby, výroba léčiv na zakázku, farmaceutické poradenství a příprava receptů lékárníky, poskytování informací vztahujících se k farmaceutickým výrobkům, provoz krevní banky, provoz banky kostní dřeně, provozování sterilizačního centra, provozování klinické laboratoře (lékařské analýzy), hematologie, onkologie, radioterapie, transplantační a replantační centrum, zdravotní koupele (služby), odborné služby (expertizy) v oblasti farmacie, zdravotnictví a lékařství, obstaravatelská a zprostředkovatelská činnost v oblasti poskytování služeb uvedených výše v této třídě.

(591) Barevná
(730) **AGEL a.s.**, Jungmannova 28/17, Praha 1, Nové Město, 11000, CZ

nemovitostí, uzavírání pojištění, výběr nájemného, zajištění financování stavebních projektů, zprostředkování pojištění, zprostředkování v oblasti nemovitostí.

(591) Barevná
(730) **Reality EQUITA s.r.o.**, Zápasnická 878/5, Praha 10, Hostivař, 10200, CZ

(210) **O-574321**
(220) 30.08.2021
(320) 30.08.2021
(511) 24, 27, 35
(540)



(210) **O-574217**
(220) 25.08.2021
(320) 25.08.2021
(511) 36
(540)

Reality EQUITA s.r.o.

(592) Slovní
(510) (36) finanční, peněžní a bankovní služby, pojišťovací služby, služby v oblasti nemovitostí, bankovníctví, financování, finanční analýza, finanční hodnocení (pojištění, bankovníctví, nemovitosti), finanční hodnocení nabídek k poptávkám (RFP) a pro účast ve výběrových řízeních, finanční poradenství, finanční řízení, hypoteční bankovníctví, makléřské služby, makléřství, jednatelství, oceňování nemovitostí, poradenství v oblasti pojištění, poskytování finanční informací prostřednictvím webových stránek, poskytování informací o pojištění, pronájem bytů, pronájem farem, pronájem kanceláří, pronájem nemovitostí, pronájem sdílených kanceláří, půjčky (financování), financování, služby realitní kanceláře, služby týkající se průzkumu v oblasti financí, služby v oblasti nemovitostí, správa nemovitostí, uzavírání pojištění, výběr nájemného, zajištění financování stavebních projektů, zprostředkování pojištění, zprostředkování v oblasti nemovitostí.
(730) **Reality EQUITA s.r.o.**, Zápasnická 878/5, Praha 10, Hostivař, 10200, CZ

(210) **O-574218**
(220) 25.08.2021
(320) 25.08.2021
(511) 36
(540)



(593) Obrazová
(510) (36) finanční, peněžní a bankovní služby, pojišťovací služby, služby v oblasti nemovitostí, bankovníctví, financování, finanční analýza, finanční hodnocení (pojištění, bankovníctví, nemovitosti), finanční hodnocení nabídek k poptávkám (RFP) a pro účast ve výběrových řízeních, finanční poradenství, finanční řízení, hypoteční bankovníctví, makléřské služby, makléřství, jednatelství, oceňování nemovitostí, poradenství v oblasti pojištění, poskytování finanční informací prostřednictvím webových stránek, poskytování informací o pojištění, pronájem bytů, pronájem farem, pronájem kanceláří, pronájem nemovitostí, pronájem sdílených kanceláří, půjčky (financování), financování, služby realitní kanceláře, služby týkající se průzkumu v oblasti financí, služby v oblasti nemovitostí, správa

(593) Obrazová
(510) (24) textilní povlečení na peřiny, povlečení na postel, textilní výrobky a náhražky textilií spadající do této třídy, draperie (záclony), držáky na záclony z textilu, hotové textilní závěsy, hotové záclony, interiérové a venkovní závěsy, krajkové záclony, látkové záclonky, mokety (závěsy), textilní okenní clony, ohnivzdorné textilní závěsy do sprchy, okenní záclony, podšívky na závěsy, řasené závěsy, síťové záclony, skládané záclony, sprchové závěsy, sprchové závěsy z textilií nebo plastu, textilie jako vybavení na okna, textilní materiály na okenní závěsy a záclony, textilní nebo plastové záclony a závěsy, záclony a závěsy, ložní a stolní prádlo, koupelnový textil, bytový textil (včetně ručníků na obličej), flanel pro hygienické účely, dětské ručníky, froté ložní prádlo, froté přehozy, froté ručníky, froté turbany na sušení vlasů, froté žínky na obličej, golfové ručníky, japonské bavlněné ručníky (tenugui), koupací rukavice, koupelnové ručníky, koupelnové textilie, s výjimkou oblečení, látkové odličovací ubrousky, látkové ručníky na obličej, mycí rukavice pro toaletní účely (žínky), mycí žínky na obličej, ochranné povlaky na peřiny, odličovací tampony (textilní) jiné než napuštěné kosmetickými přípravky, osušky, osušky s kapucí, plážové osušky, ručníky na ruce, ručníky pro batolata (textil), ručníky (textilní) na pláž, ručníky textilní na obličej, textilní ručníky na cvičení, ložní prádlo a příkrývky, bavlněné příkrývky, cestovní příkrývky, cestovní příkrývky z tartanu, deky pro domácí zvířata, dětské deky, dětské lůžkoviny, dětské spací pytle, froté prádlo ložní, hedvábné příkrývky, ložní a stolní prádlo, ložní pokrývky, ložní pokrývky vyrobené z bavlny, ložní pokrývky vyrobené z umělých vláken, ložní potahy s volány, ložní prádlo z netkaného textilního materiálu, ložní příkrývky plněné husím perím, ložní příkrývky z hedvábí, lůžkové přehozy, nebesa (ložní prádlo), ochranné povlaky na polštáře, peřiny, pérové prošívané pokrývky, piknikové deky, plédy, podložky do postele, potahy dětských postýlek, postelové závěsy, povlaky na polštáře, prošívané příkrývky plněné perím, prostěradla, prošívané postelové přehozy a příkrývky, prošívané příkrývky plněné výplňovými materiály, prošívané příkrývky plněné hedvábím, kuchyňský textil a stolní prádlo, barové utěrky, běhoun (textilní látka) na stůl, drobné textilní zboží (prostírání), jednorázové textilní ubrusy, kuchyňské utěrky, kuchyňský textil, látková prostírání, podložky (textilní), přehozy na stůl, prostírání, tapety a závěsy na stěnu, textilní etikety, nažehlovací textilní štítky, látkové značky (štítky) na textilie, potištěné textilní štítky, samolepicí látkové etikety, textilní etikety k připevnění na prádlo, potahy a povlaky na nábytek, opěradla židlí (textilní výrobky), ochranné snímatelné potahy na matrace a nábytek, látkové povlaky na poklapy toalet, látkové potahy na nábytek (snímatelné); (27) podlahové krytiny a umělé venkovní povrchy, koberce, předložky, rohožky, koberce, čalouněná obložení na stávající podlahy, autokoberce, běhouny, koberce do koupelny, koberce (textilní), koberce na hraní, kobercovina, mokety (koberce), látkové koupelnové rohože, plážové

rohože, plastické koupelnové rohože, podlahové puzzle podložky, podlahové krytiny (rohože) používané při sportovních aktivitách, rákosové rohože; (35) maloobchodní prodej podlahových krytin, maloobchodní prodej tkanin, maloobchodní prodej zařízení do bytu, maloobchodní prodejní služby zaměřené na koberce, maloobchodní služby zaměřené na bytové textilie, maloobchodní a velkoobchodní prodej výrobků výše uvedených ve třídách 24 a 27.

- (591) Barevná
(730) SWANTEX s.r.o., U Hrnčír 468, Jesenice, Zdiměřice, 25242, CZ
(740) Mgr. PETR ŽIŽKA, LL.M., advokátní kancelář, Mgr. Petr Žižka LL.M., Sedláčkova 209/16, Plzeň, Vnitřní Město, 30100

- (210) O-574347
(220) 31.08.2021
(320) 31.08.2021
(511) 19, 36, 37, 42
(540)



- (593) Obrazová
(510) (19) stavební materiály všeho druhu, nekovové montované rodinné domky a domy, přenosné domy, komerční objekty, vše nekovové a spadající do třídy 19; (36) zprostředkovatelská, konzultační a poradenská činnost v oblasti obchodu s nemovitostmi, činnost realitní kanceláře, nájem, pronájem, koupě, prodej a správa nemovitostí zařazených do této třídy, pronájem nebytových prostor pro komerční účely, investiční činnost, developerská činnost v oblasti výkupu pozemků a prodeje a pronájmu bytů a budov, finanční služby v investiční výstavbě, poradenská a zprostředkovatelská činnost ve výše uvedených oblastech; (37) stavby, stavebnictví, stavitelství, stavební dozor, poskytování stavebních informací, stavební práce všeho druhu spadající do třídy 37, montáž, opravy a servis montovaných rodinných domků a komerčních objektů, přípravné a dokončovací práce pro stavby, údržba nemovitostí, zprostředkovatelská a poradenská činnost ve výše uvedených oblastech, developerská činnost v oblasti stavebnictví; (42) projektová, inženýrská a designérská činnost v investiční výstavbě, příprava a vypracování technických návrhů, zprostředkovatelská, poradenská a obstaravatelská činnost ve výše uvedených oblastech, projekce (stavební), projektová činnost, inženýrská činnost.
(730) RD Rýmařov s. r. o., 8. května 1191/45, Rýmařov, 79501, CZ
(740) Macek and Partners, Mgr. Jiří Macek, Sázavská 751/16, Praha 2, Vinohrady, 12000

- (210) O-574363
(220) 31.08.2021
(320) 31.08.2021
(511) 16, 41
(540)

Jak nebýt za tro(t)lla

- (592) Slovní
(510) (16) komiksy (kreslené seriály); (41) zveřejňování, oznamování a psaní textů (s výjimkou reklamních), tvorba vzdělávacích materiálů.
(730) NADAČNÍ FOND MODRÁ RYBKA, Kobyliské náměstí 687/6, Praha 8, Kobylisy, 18200, CZ

- (210) O-574380
(220) 15.10.2021
(320) 15.10.2021
(511) 39, 41, 43
(540)



- (593) Obrazová
(510) (39) doprava a přeprava (služby v oblasti cestování a osobní doprava); (41) služby v oblasti vzdělávání, zábavy a sportu; (43) dočasné ubytování (hotely, ubytovny a penziony), prázdninové a turistické ubytování.
(591) Barevná
(730) Babirád Vladimír, Městečko 227, Žďánice, 69632, CZ

- (210) O-574400
(220) 02.09.2021
(320) 02.09.2021
(511) 31, 39, 41, 44
(540)

Oslí cesta

- (592) Slovní
(510) (31) živá zvířata, živá zvířata a živé organismy k chovným účelům; (39) doprava a přeprava, služby v oblasti cestování, osobní doprava; (41) služby v oblasti vzdělávání, zábavy a sportu, výchova; (44) zemědělské služby, služby akvakultury, zahradnické a lesnické služby, zemědělské služby (chov zvířat).
(730) Zizlavská Maria Mgr. Ing., K Podkozi 74, Svárov, 27351, CZ

- (210) O-574402
(220) 02.09.2021
(320) 02.09.2021
(511) 9, 35
(540)

ADELL

- (593) Obrazová
(510) (9) přístroje a nástroje pro vedení, přepínání, přeměnu, akumulaci, regulaci nebo řízení elektrického proudu, přístroje pro záznam, převod, reprodukci zvuku nebo obrazu, magnetické nosiče zvukových záznamů; (35) internetový obchod s výrobky uvedenými výše ve třídě 9, profesionální obchodní poradenství, prezentace výrobků uvedených výše ve třídě 9 v komunikačních médiích pro účely maloobchodu.
(730) Doležal Milan, Fáblovka 404, Pardubice, Polabiny, 53352, CZ

(210) **O-574456**
(220) 03.09.2021
(320) 03.09.2021
(511) 32, 35, 43
(540)



- (593) Obrazová
- (510) (32) pivo a pivovarnické výrobky, nealkoholické nápoje, přípravky pro výrobu nápojů, imitace piva, piva, světlé pivo (svrchně kvašené), stout (silné černé pivo), sladové pivo, sladina, pšeničné pivo, porter (silné černé pivo), ipa (india pale ale), ječmenné víno (pivo), koktejly na bázi piva, kvas (nealkoholický nápoj), ležák, pivní mladina, piva obohacená minerály, odalkoholizované nápoje, vody, ochucené sycené nápoje, džusy, energetické nápoje, izotonické nápoje, nápoje obsahující vitamíny, nápoje pro sportovce, nápoje pro sportovce obohacené proteiny, zázvorové pivo, tonik (neléčivé nápoje), limonády, mošty, smoothie (mixované nápoje z čerstvého ovoce nebo zeleniny), rajčatová šťáva (nápoje), ovocné šťávy a nápoje, zeleninové šťávy (nápoje), minerální voda, perlivé vody, pitná voda, sodová voda; (35) reklamní, marketingové a propagační služby, pomoc v obchodní a podnikatelské činnosti, management a administrativní služby, obchodní analýzy, obchodní průzkum a informační služby, merchandising, konzultační a poradenské služby a pomoc v oblasti reklamní, marketingové a propagační činnosti, rozšiřování reklamních marketingových a propagačních materiálů, služby předvádění výrobků a vystavování zboží, věrnostní, pobídkové a bonusové programy, služby obchodních výstav a veletrhů, propagace a pořádání obchodních veletrhů, organizování akcí, výstav, prodejních trhů a přehlídek pro obchodní, propagační a reklamní účely, cenové analýzy, dražební služby, objednávkové služby (pro třetí strany), pronájem prodejních automatů, poskytování informací spotřebitelům v souvislosti s potravinami a nápoji, zprostředkování smluv pro třetí osoby v oblasti prodeje zboží, maloobchodní prodej potravin, hotových pokrmů, salátů, sendvičů, občerstvení, surovin pro vaření pokrmů, nápojů alkoholických i nealkoholických, piv, reklamních a propagačních předmětů a tiskovin, kuchyňských nádob a nádobí, hrnků, skleniček, oděvů, triček, zástěr, plakátů, tiskovin, brožur; (43) poskytování jídla a nápojů, půjčování nábytku, ubrusů a prostírání, gastronomické služby, bary (služby), čajovny, delikatesy (restaurace), kavárny (služby), pizzerie, pohostinství (služby), pořádání banketů, poradenské služby týkající se potravin a nápojů, poradenské služby v oblasti kulinařského umění, poskytování informací o oboru barmanství a gastronomie, poskytování informací ve formě návodu na přípravu pokrmů a nápojů, poskytování recenzí restaurací, příprava pokrmů, restaurace (služby), samoobslužné restaurace, salátové bary, služby nočního klubu (poskytování jídel), služby ochutnávky vín (zajištění nápojů), služby sommelierů, služby vináren, zajišťování hromadného stravování (catering), bistra (služby), bufetové služby, poskytování informací vztahujících se k přípravě jídel a nápojů, poskytování informací vztahujících se k restauracím a jiným provozováním poskytujícím pokrmy, potraviny a nápoje, služby mobilních restaurací, služby osobního šéfkuchaře, dočasné ubytování.
- (591) Barevná
- (730) **Ambiente Franchise, s.r.o.**, Maiselova 38/15, Praha 1, Josefov, 11000, CZ
- (740) Dana Lukajová, patentový zástupce, Dana Lukajová, Voršílská 130/10, Praha 1, Nové Město, 11000

(210) **O-574458**
(220) 06.09.2021
(320) 06.09.2021
(511) 6, 7, 9, 11, 16, 17, 19, 20, 35, 37, 40
(540)



- (593) Obrazová
- (510) (6) konstrukce a nosníky a jejich části ze železných a neželezných kovů a jejich slitin (s výjimkou šroubů, matic a jiného spojovacího materiálu), plechy všeho druhu, kovové potrubní systémy a jejich součásti, například trouby, trubky, trubní spojky (s výjimkou přírub), ohyby, odbočky, příruby, potrubní lemy, fitinky, konzoly včetně závlahových, úchyty, dráty, kovové profily všeho druhu (s výjimkou kolejnic), kovový pásový materiál, kovový materiál spojený s jinými nekovovými materiály, a to stavebními, těsnícími a izolačními (např. izolovaná potrubí), odlitky všech druhů z litiny, železných a neželezných kovů a jejich slitin, kovové formy pro plastikářské stroje; (7) čerpadla všeho druhu zařazená do této třídy (s výjimkou vývěv, dmychadel a kompresorů), závlahové čerpačí agregáty, postřikovače a rozstřikovače (stroje), speciální a jednoúčelové stroje, a to pro opracování strojních dílů; (9) elektrické a elektronické rozvaděče, rozvodné krabice, ovládací a rozvodné desky, skřínky a panely, rozvodné sítě, přístroje pro měření, regulaci a signalizaci, spínače, jističe, relé, měniče otáček, elektromotory, napájecí kabelové rozvody, motorické rozvody, elektrické transformátory, přístroje na zjišťování a lokalizaci izolačních závad, kompenzátory jalového proudu, zdroje nepřerušovaného napětí, elektrické ochrany v rozvodových soustavách; (11) vodovodní a instalační zařízení pro rozvod vody, pásové zavlažovače, přístroje a zařízení pro umělé zavlažování a výrobu umělé mlhy spadající do této třídy, závlahové a zavodňovací systémy a s nimi související strojně technologická zařízení, filtry na vodu, vnitřní, venkovní a zahradní osvětlení, přístroje pro osvětlení, topení, chlazení, sušení, ventilaci a jejich součásti zahrnuté do této třídy; (16) obaly pro potravinářský průmysl z kartonu a polystyrenu, ploché nádoby z papíru a polystyrenu; (17) kaučuk, gutaperča, guma a výrobky z těchto materiálů, plastické hmoty a polotovary z plastických hmot (PVC, polyuretan, polypropylen, polyester, polyamid), pěnové materiály na bázi gumy a plastických hmot, těsnící a izolační materiály, hmoty a tmely neobsažené v jiných třídách, včetně materiálů upávkových, těsnící a izolační materiály a hmoty spojené s kovovým potrubím, folie včetně izolačních, desky a tyče z plastických hmot, plastové potrubní systémy a jejich části pro vodovodní, plynové, kanalizační, topné a sdělovací sítě, folie pro fóliovníky, hadice a hadičky z plastů, obalové materiály z plastických hmot, izolační materiály pro použití v elektrotechnice, jako jsou izolační pásy, izolační desky, obaly na vodiče; (19) skleníky nekovové, kameny, písky, altány (nekovové konstrukce), nekovové pergoly; (20) tvarované dílce, nádrže, nádoby a jiné výrobky z plastů zařazené v této třídě; (35) zprostředkovatelská činnost v oblasti obchodu s výše uvedenými výrobky; (37) elektromontážní servisní práce a služby; (40) mechanické a tepelné zpracování a transformace materiálů pro ocelové konstrukce a předizolované potrubní systémy, zpracování izolačních hmot a tmelů, zpracování a úprava výrobků z plastických hmot, a to metodou vytlačování, vstříkávání a lisování.
- (730) **ELMO-PLAST a.s.**, č. p. 171, Alojzov, 79804, CZ
- (740) Ing. Petr Soukup, tř. Svobody 43/39, Olomouc, 77900
-
- (210) **O-574459**
(220) 03.09.2021
(320) 03.09.2021
(511) 32, 33
(540)
- Šumava uzdravuje**
- (592) Slovní
- (510) (32) piva, nealkoholické nápoje, minerální a sycené vody, ovocné nápoje a ovocné šťávy, sirupy a jiné nealkoholické přípravky pro přípravu nápojů; (33) alkoholické nápoje (s výjimkou piv), alkoholické přípravky pro přípravu nápojů.
- (730) **Síví hnízdo s.r.o.**, Boubínská 302/1, Vimperk, Vimperk II, 38501, CZ
- (740) Holubová advokáti s.r.o., Mgr. Štěpán Holub, advokát, Za Poříčskou branou 365/21, Praha 8, Karlín, 18600

(210) **O-574461**
(220) 06.09.2021
(320) 06.09.2021
(511) 6, 7, 9, 11, 16, 17, 19, 20, 35, 37, 40
(540)



(593) Obrazová
(510) (6) konstrukce a nosníky a jejich části ze železných a neželezných kovů a jejich slitin (s výjimkou šroubů, matic a jiného spojovacího materiálu), plechy všeho druhu, kovové potrubní systémy a jejich součástí, například trouby, trubky, trubní spojky (s výjimkou přírub), ohyby, odbočky, příruby, potrubní lemy, fitinky, konzoly včetně závlahových, úchyty, dráty, kovové profily všeho druhu (s výjimkou kolejnic), kovový pásový materiál, kovový materiál spojený s jinými nekovovými materiály, a to stavebními, těsnícími a izolačními (např. izolovaná potrubí), odlitky všech druhů z litiny, železných a neželezných kovů a jejich slitin, kovové formy pro plastikařské stroje; (7) čerpadla všeho druhu zařazená do této třídy (s výjimkou vývěv, dmychadel a kompresorů), závlahové čerpací agregáty, postřikovače a rozstřikovače (stroje), speciální a jednoúčelové stroje, a to pro opravování strojních dílů; (9) elektrické a elektronické rozvaděče, rozvodné krabice, ovládací a rozvodné desky, skřínky a panely, rozvodné sítě, přístroje pro měření, regulaci a signalizaci, spínače, jističe, relé, měniče otáček, elektroměry, napájecí kabelové rozvody, motorické rozvody, elektrické transformátory, přístroje na zjišťování a lokalizaci izolačních závad, kompenzátory jalového proudu, zdroje nepřerušného napětí, elektrické ochrany v rozvodových soustavách; (11) vodovodní a instalační zařízení pro rozvod vody, pásové zavlažovače, přístroje a zařízení pro umělé zavlažování a výrobu umělé mlhy spadající do této třídy, závlahové a zavodňovací systémy a s nimi související strojně technologická zařízení, filtry na vodu, vnitřní, venkovní a zahradní osvětlení, přístroje pro osvětlení, topení, chlazení, sušení, ventilaci a jejich součástí zahrnuté do této třídy; (16) obaly pro potravinářský průmysl z kartonu a polystyrenu, ploché nádoby z papíru a polystyrenu; (17) kaučuk, gutaperča, guma a výrobky z těchto materiálů, plastické hmoty a polotovary z plastických hmot (PVC, polyuretan, polypropylen, polyester, polyamid), pěnové materiály na bázi gumy a plastických hmot, těsnící a izolační materiály, hmoty a tmely neobsažené v jiných třídách, včetně materiálů ucpávkových, těsnící a izolační materiály a hmoty spojené s kovovým potrubím, folie včetně izolačních, desky a tyče z plastických hmot, plastové potrubní systémy a jejich části pro vodovodní, plynové, kanalizační, topné a sdělovací sítě, folie pro fóliovníky, hadice a hadičky z plastů, obalové materiály z plastických hmot, izolační materiály pro použití v elektrotechnice, jako jsou izolační pásy, izolační desky, obaly na vodiče; (19) skleníky nekovové, kameny, pisky, altány (nekovové konstrukce), nekovové pergoly; (20) tvarované dílce, nádrže, nádoby a jiné výrobky z plastů zařazené v této třídě; (35) zprostředkovatelská činnost v oblasti obchodu s výše uvedenými výrobky; (37) elektromontážní servisní práce a služby; (40) mechanické a tepelné zpracování a transformace materiálů pro ocelové konstrukce a předizolované potrubní systémy, zpracování izolačních hmot a tmelů, zpracování a úprava výrobků z plastických hmot, a to metodou vytlačování, vstříkávání a lisování.
(730) **ELMO-PLAST a.s.**, č. p. 171, Alojzov, 79804, CZ
(740) Ing. Petr Soukup, tř. Svobody 43/39, Olomouc, 77900

(210) **O-574464**
(220) 03.09.2021
(320) 03.09.2021
(511) 9, 16, 28
(540)

UČITELNICE

(593) Obrazová
(510) (9) přístroje a nástroje vědecké, výzkumné, navigační, geodetické, fotografické, kinematografické, audiovizuální, optické, přístroje a nástroje pro vážení, měření, signalizaci, detekci, testování, inspekci, záchranu a výuku, zařízení a přístroje pro vedení, přepínání, přeměnu, akumulaci, regulaci nebo řízení distribuce nebo použití elektrického proudu, zařízení a nástroje pro záznam, přenos, reprodukci nebo zpracování zvuku, obrazu nebo dat, média se záznamem a stahovatelná média, počítačový software, prázdná digitální nebo analogová záznamová a úložná média, mechanismy pro zařízení uváděná do chodu vhozením mincí, registrační pokladny, výpočetní zařízení, počítače a periferní zařízení počítačů, potápěčské obleky, potápěčské masky, špunty do uší pro potápěče, nosní klipsy pro potápěče a plavce, potápěčské rukavice, dýchací přístroje pro plavání pod vodou, hasicí přístroje; (16) papír a lepenka, tiskárenské výrobky, potřeby pro vazbu knih, fotografie, papírnické zboží a kancelářské potřeby s výjimkou nábytku, lepidla pro kancelářské potřeby nebo pro domácnost, potřeby pro rýsování a kreslení a potřeby pro umělce malířské štetce, instruktážní a výukové materiály, plastové archy, fólie a sáčky pro balení a obaly, tiskařské typy, štočky; (28) hry, hračky a výrobky určené ke hraní, a to vzdělávací hračky určené pro domácí vzdělávání, pro vzdělávání ve školách, školních družinách a volnočasových organizacích, elektronické vzdělávací hry, hračky a herní zařízení pro děti, přístroje na videohry, cvičební a sportovní potřeby v rámci této třídy, vánoční ozdoby.
(591) Barevná
(730) **Učitelnice s.r.o.**, Nad lesním divadlem 1113/18, Praha 4, Braník, 14200, CZ

(210) **O-574465**
(220) 03.09.2021
(320) 03.09.2021
(511) 9, 16, 28
(540)

UČITELNICE

(592) Slovní
(510) (9) přístroje a nástroje vědecké, výzkumné, navigační, geodetické, fotografické, kinematografické, audiovizuální, optické, přístroje a nástroje pro vážení, měření, signalizaci, detekci, testování, inspekci, záchranu a výuku, zařízení a přístroje pro vedení, přepínání, přeměnu, akumulaci, regulaci nebo řízení distribuce nebo použití elektrického proudu, zařízení a nástroje pro záznam, přenos, reprodukci nebo zpracování zvuku, obrazu nebo dat, média se záznamem a stahovatelná média, počítačový software, prázdná digitální nebo analogová záznamová a úložná média, mechanismy pro zařízení uváděná do chodu vhozením mincí, registrační pokladny, výpočetní zařízení, počítače a periferní zařízení počítačů, potápěčské obleky, potápěčské masky, špunty do uší pro potápěče, nosní klipsy pro potápěče a plavce, potápěčské rukavice, dýchací přístroje pro plavání pod vodou, hasicí přístroje; (16) papír a lepenka, tiskárenské výrobky, potřeby pro vazbu knih, fotografie, papírnické zboží a kancelářské potřeby s výjimkou nábytku, lepidla pro kancelářské potřeby nebo pro domácnost, potřeby pro rýsování a kreslení a potřeby pro umělce malířské štetce, instruktážní a výukové materiály, plastové archy, fólie a sáčky pro balení a obaly, tiskařské typy, štočky; (28) hry, hračky a výrobky určené ke hraní, a to vzdělávací hračky určené pro domácí vzdělávání, pro vzdělávání ve školách, školních družinách a volnočasových organizacích, elektronické vzdělávací hry, hračky a herní zařízení pro děti, přístroje na videohry, cvičební a sportovní potřeby v rámci této třídy, vánoční ozdoby.
(730) **Učitelnice s.r.o.**, Nad lesním divadlem 1113/18, Praha 4, Braník, 14200, CZ

(210) **O-574503**
(220) 07.09.2021
(320) 07.09.2021
(511) 4, 35, 36, 39, 42
(540)



(593) Obrazová

(510) (4) elektrická energie, zemní plyn, plyn na svícení, plyn jako palivo, plyn jako pohonná hmota, plyn na topení, plyn na ohřev; (35) obstaravatelská a zprostředkovatelská činnost v oblasti obchodu v oblasti energetiky, nákup a prodej elektřiny a plynu (velkoobchod i maloobchod), dovoz a vývoz elektřiny a plynu, obchodní služby spojené s dodávkami elektřiny a plynu, jak u dodavatelů, tak u odběratelů, vyúčtování spotřeby elektrické energie a zemního plynu, poradenský servis a jiné služby vztahující se k prodeji a odběru energií v rámci této třídy, fakturační služby v oblasti energie, sledování a monitorování spotřeby energie pro druhé pro účely kontroly účetnictví, služby porovnávání cen energií, služby týkající se pomoci a poradenství v oboru řízení obchodní činnosti pro firmy v oblasti energetiky, reklama a marketing; (36) inkaso plateb za elektřinu a plyn, finanční poradenství v energetickém sektoru, konzultace v oblasti financování energetických projektů; (39) doprava, skladování, distribuce a dodávka elektrické energie a plynu, informační a poradenské služby týkající se distribuce energie; (42) energetické audity, služby týkající se zprostředkování energetických auditů, energetická certifikace budov, konzultace v oblasti úspor energie, odborné poradenství v oblasti udržování energie, projektování elektrických zařízení, projektování zařízení pro rozvod elektřiny a zemního plynu.

(591) Barevná
(730) **Dobrá energie s.r.o.**, Radlická 520/117, Praha 5, Jinonice, 15800, CZ
(740) **STUDENÁ - LABALESTRA**, advokátní a patentová kancelář, Mgr. Klára Labalestra, advokát, Na Poříčí 12, Praha 1, 11000

(210) **O-574610**
(220) 13.09.2021
(320) 13.09.2021
(511) 39, 41, 42
(540)



(593) Obrazová

(510) (39) železniční doprava; (41) výchova, vzdělávání, organizování a vedení školení, seminářů, přednášek, kurzů, vydavatelská a nakladatelská činnost; (42) certifikace systému kvality, služby v oblasti testování shody, služby testování, služby ověřování a služby kontroly kvality, vše v souvislosti s železniční dopravou, testování kvality pro účely certifikace, testování bezpečnosti, technický dozor a inspekce v oblasti železniční dopravy, zkoušky drážních vozidel.

(591) Barevná
(730) **Výzkumný Ústav Železniční, a.s.**, Novodvorská 1698/138b, Praha 4, Braník, 14200, CZ

(210) **O-574611**
(220) 13.09.2021
(320) 13.09.2021
(511) 9, 16, 35, 36, 40, 41, 43, 44, 45
(540)

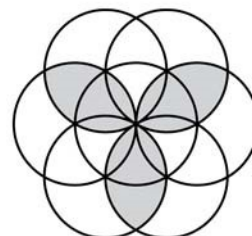

Život školou, škola životem

(593) Obrazová

(510) (9) nosiče informací, a to se záznamem zvuku a obrazu, počítačový software, vzdělávací software, počítačový software týkající se vzdělávání dětí, software virtuální reality pro vzdělávání, počítačové databáze, sociální software, počítačové softwarové platformy pro sociální sítě, software pro komunikaci, vytváření sítí a sociální sítě, kancelářské a podnikové aplikace, mobilní aplikace, software a aplikace pro mobilní zařízení, mobilní aplikace ke stažení pro přenos dat, mobilní aplikace ke stažení pro přenos informací, mobilní aplikace ke stažení pro správu informací, vzdělávací tabletové aplikace; (16) tiskoviny všeho druhu, a to příručky (manuály), časopisy, periodika, noviny, knihy, plakáty, letáky, kalendáře, tištěné vzdělávací materiály, fotografie, tištěné informační letáky, vzdělávací publikace, papírnické zboží, vyučovací pomůcky a potřeby (s výjimkou přístrojů); (35) analýza reklamy, analýza průzkumu trhu, analýza cen, analýza ceny nákladů, analýza účinnosti reklamy, analýza marketingových trendů, analýza nákladů, marketingové poradenství, personální poradenství, obchodní poradenství, poradenství v reklamě, poradenství (odborné obchodní), obchodní informace, styk s veřejností, reklama, propagace, konzultace pro styk s veřejností, zprostředkování propagace, zprostředkování reklamy, zprostředkování smluv pro třetí osoby, reklamní služby na podporu informovanosti veřejnosti o sociálních otázkách, příprava a realizace mediálních a reklamních plánů a koncepcí, šíření reklamních materiálů on-line, služby zaměřené na správu on-line komunity, on-line propagace počítačových sítí a webových stránek, správa kulturních a vzdělávacích výměnných programů; (36) charitativní sbírky, získávání finančních prostředků pro charitativní účely, finanční sponzorování, financování projektů, služby získávání finančních prostředků pro znevýhodněné děti, poskytování vzdělávacích stipendií, poradenství zaměřené na finanční pomoc při vzdělávání; (40) barvení, barvení oděvů, barvení kůže, barvení textilií, barvení látek, zpracování textilií, kůže a kožešin, dřevo (zpracování), kovářství, tisk, rytí, gravírování, ruční práce (zakázková výroba); (41) služby v oblasti vzdělávání, zábavy a sportu, divadelní zábava, divadelní služby, produkce divadelních představení, středoškolské vzdělávání, poskytování vzdělávání, akademie (vzdělávání), jazykové vzdělávání, vyučování, vzdělávání, pokročilé vzdělávání, další vzdělávání, školní vzdělávání, hudební vzdělávání, předškolní vzdělávání, obchodní vzdělávání, vzdělávání dospělých, výuka, individuální výuka (vzdělávání), organizování zkoušek (vzdělávání), konzultace ohledně vzdělávání, odborné vzdělávání pro mládež, průzkum v oblasti vzdělávání, školení v oblasti vzdělávání, vzdělávání na internátních školách, programy her (zábava, vzdělávání), odborné vzdělávání a školení, služby poskytované školami (vzdělávání), zajišťování školení a vzdělávání, dálkové vzdělávání, pořádání a realizace workshopů (vzdělávání), koučink (školení), organizování seminářů zaměřených na vzdělávání, letní tábory (zábava a vzdělávání), plánování seminářů za účelem vzdělávání, plánování konferencí za účelem vzdělávání, předávání know-how (odborné vzdělávání), vydavatelské služby, školení pro rodiče zaměřené na výchovu k rodičovství, vydávání dokumentů v oboru školení, vědy, veřejného práva a sociálních věcí, produkce filmu ke vzdělávacím účelům, produkce a

pronájem vzdělávacích a instruktážních materiálů, poskytování on-line školení, publikování multimediálních materiálů on-line, vzdělávací služby poskytované asistenty zaměřenými na zvláštní potřeby, plánování představení, konzultace v oboru plánování zvláštních akcí, pořádání vzdělávacích zájezdů s průvodcem, zvuková produkce a videoprodukce a fotografování, hudební produkce, knihovnické služby, vydávání knih, časopisů, novin, psaní a skládání písní; (43) poskytování hotelového ubytování, poskytování rekreačního ubytování, poskytování jídla a nápojů, hotely, ubytovny a penziony, prázdninové a turistické ubytování, služby mládežnických hostelů, stravovací služby pro školy, centra péče o děti, péče o děti po ukončení vyučování, péče o předškoláky a malé děti v zařízeních denní péče; (44) logopedie, služby zdravotní péče, služby péče o duševní zdraví, poradenství vztahující se k psychologické léčbě zdravotních potíží, zdravotní poradenství a informační služby, terapeutické služby; (45) právní služby, astrologické a duchovní služby, školení (duchovní), poskytování emocionální podpory rodinám, služby on-line sociálních sítí, dostupné prostřednictvím mobilních aplikací ke stažení, služby navazování sociálních kontaktů na internetu, poskytování licencí k duševnímu vlastnictví, poskytování licencí k počítačovému softwaru, správa autorských práv.

- (730) **Jonáš Petr JUDr.**, Svornosti 172, Jesenice, 25242, CZ
Jonášová Iveta Mgr., Svornosti 172, Jesenice, 25242, CZ
 (740) Ing. Marcela Filipenská, Polní 302/32, Žďár nad Sázavou, Žďár nad Sázavou 2, 59102
 Ing. Marcela Filipenská, Polní 302/32, Žďár nad Sázavou, Žďár nad Sázavou 2, 59102

(210) **O-574612**

- (220) 13.09.2021
 (320) 13.09.2021
 (511) 31, 35, 44

KVĚTINÁŘSTVÍ PLEVEL

(592) Slovní
 (510) (31) rozkvetlé květiny, řezané květiny, přírodní květiny, čerstvé květiny, sušené květiny, konzervované květiny, větve z čerstvě nařezaných květů, větve z přírodních květů, větve ze sušených květů, větve z přírodních květin, větve ze živých květů, pohřební větve; (35) maloobchodní služby zaměřené na květiny, maloobchod a velkoobchod s keramikou, obchodní poradenské služby a informace pro spotřebitele; (44) služby týkající se pěstování rostlin, zahrádkářství, služby týkající se květinového umění, květinových kompozic a zahradního designu.

- (730) **Melka Alexová Beata BcA.**, Chodská 1705/2, Praha, 12000, CZ

(210) **O-574615**

- (220) 13.09.2021
 (320) 13.09.2021
 (511) 9, 16, 41
 (540)



**akademie
vitae**

(593) Obrazová
 (510) (9) nosiče informací, a to se záznamem zvuku a obrazu, počítačový software, vzdělávací software, počítačový software týkající se vzdělávání dětí, software virtuální reality pro vzdělávání, počítačové databáze, sociální software, počítačové softwarové platformy pro sociální sítě, software pro komunikaci, vytváření sítí a sociální sítě, kancelářské a podnikové aplikace, mobilní aplikace, software a aplikace pro mobilní zařízení, mobilní aplikace ke stažení pro přenos dat, mobilní aplikace ke stažení pro přenos informací, mobilní aplikace ke stažení pro správu informací, vzdělávací tabletové aplikace; (16) tiskoviny všeho druhu, a to příručky (manuály), časopisy, periodika, noviny, knihy, plakáty, letáky, kalendáře, tištěné vzdělávací materiály, fotografie, tištěné informační letáky, vzdělávací publikace, papírnické zboží, vyučovací pomůcky a potřeby (s výjimkou přístrojů); (41) služby v oblasti vzdělávání, zábavy a sportu, divadelní zábava, divadelní služby, produkce divadelních představení, středoškolské vzdělávání,

poskytování vzdělávání, akademie (vzdělávání), jazykové vzdělávání, vyučování, vzdělávání, pokročilé vzdělávání, další vzdělávání, školní vzdělávání, hudební vzdělávání, předškolní vzdělávání, obchodní vzdělávání, vzdělávání dospělých, výuka, individuální výuka (vzdělávání), organizování zkoušek (vzdělávání), konzultace ohledně vzdělávání, odborné vzdělávání pro mládež, průzkum v oblasti vzdělávání, školení v oblasti vzdělávání, vzdělávání na internátních školách, programy her (zábava, vzdělávání), odborné vzdělávání a školení, služby poskytované školami (vzdělávání), zajišťování školení a vzdělávání, dálkové vzdělávání, pořádání a realizace workshopů (vzdělávání), koučink (školení), organizování seminářů zaměřených na vzdělávání, letní tábory (zábava a vzdělávání), plánování seminářů za účelem vzdělávání, plánování konferencí za účelem vzdělávání, předávání know-how (odborné vzdělávání), vydavatelské služby, školení pro rodiče zaměřené na výchovu k rodičovství, vydávání dokumentů v oboru školení, vědy, veřejného práva a sociálních věcí, produkce filmu ke vzdělávacím účelům, produkce a pronájem vzdělávacích a instruktážních materiálů, poskytování on-line školení, publikování multimediálních materiálů on-line, vzdělávací služby poskytované asistenty zaměřenými na zvláštní potřeby, plánování představení, konzultace v oboru plánování zvláštních akcí, pořádání vzdělávacích zájezdů s průvodcem, zvuková produkce a videoprodukce a fotografování, hudební produkce, knihovnické služby, vydávání knih, časopisů, novin, psaní a skládání písní.

- (730) **Jonáš Petr**, Svornosti 172, Jesenice, 25242, CZ
Jonášová Iveta Mgr., Svornosti 172, Jesenice, 25242, CZ
 (740) Ing. Marcela Filipenská, Polní 302/32, Žďár nad Sázavou, Žďár nad Sázavou 2, 59102

(210) **O-574616**

- (220) 13.09.2021
 (320) 13.09.2021
 (511) 9, 16, 35, 36, 40, 41, 43, 44, 45
 (540)



**terra
vitae**

(593) Obrazová
 (510) (9) nosiče informací, a to se záznamem zvuku a obrazu, počítačový software, vzdělávací software, počítačový software týkající se vzdělávání dětí, software virtuální reality pro vzdělávání, počítačové databáze, sociální software, počítačové softwarové platformy pro sociální sítě, software pro komunikaci, vytváření sítí a sociální sítě, kancelářské a podnikové aplikace, mobilní aplikace, software a aplikace pro mobilní zařízení, mobilní aplikace ke stažení pro přenos dat, mobilní aplikace ke stažení pro přenos informací, mobilní aplikace ke stažení pro správu informací, vzdělávací tabletové aplikace; (16) tiskoviny všeho druhu, a to příručky (manuály), časopisy, periodika, noviny, knihy, plakáty, letáky, kalendáře, tištěné vzdělávací materiály, fotografie, tištěné informační letáky, vzdělávací publikace, papírnické zboží, vyučovací pomůcky a potřeby (s výjimkou přístrojů); (35) analýza reklamy, analýza průzkumu trhu, analýza cen, analýza ceny nákladů, analýza účinnosti reklamy, analýza marketingových trendů, analýza nákladů, marketingové poradenství, personální poradenství, obchodní poradenství, poradenství v reklamě, poradenství (odborné obchodní), obchodní informace, styk s veřejností, reklama, propagace, konzultace pro styk s veřejností, zprostředkování propagace, zprostředkování reklamy, zprostředkování smluv pro třetí osoby, reklamní služby na podporu informovanosti veřejnosti o sociálních otázkách, příprava a realizace mediálních a reklamních plánů a koncepcí, šíření reklamních materiálů on-line, služby zaměřené na správu on-line komunity, on-line propagace počítačových sítí a webových stránek, správa kulturních a vzdělávacích výměnných programů; (36) charitativní sbírky, získávání finančních prostředků pro charitativní účely, finanční sponzorování, financování projektů, služby získávání finančních prostředků pro znevýhodněné děti, poskytování vzdělávacích stipendií, poradenství zaměřené na finanční pomoc při vzdělávání; (40) barvení, barvení oděvů,

barvení kůže, barvení textilií, barvení látek, zpracování textilií, kůže a kožešin, dřevo (zpracování), kovářství, tisk, rytí, gravírování, ruční práce (zakázková výroba); (41) služby v oblasti vzdělávání, zábavy a sportu, divadelní zábava, divadelní služby, produkce divadelních představení, středoškolské vzdělávání, poskytování vzdělávání, akademie (vzdělávání), jazykové vzdělávání, vyučování, vzdělávání, pokročilé vzdělávání, další vzdělávání, školní vzdělávání, hudební vzdělávání, předškolní vzdělávání, obchodní vzdělávání, vzdělávání dospělých, výuka, individuální výuka (vzdělávání), organizování zkoušek (vzdělávání), konzultace ohledně vzdělávání, odborné vzdělávání pro mládež, průzkum v oblasti vzdělávání, školení v oblasti vzdělávání, vzdělávání na internátních školách, programy her (zábava, vzdělávání), odborné vzdělávání a školení, služby poskytované školami (vzdělávání), zajišťování školení a vzdělávání, dálkové vzdělávání, pořádání a realizace workshopů (vzdělávání), koučink (školení), organizování seminářů zaměřených na vzdělávání, letní tábory (zábava a vzdělávání), plánování seminářů za účelem vzdělávání, plánování konferencí za účelem vzdělávání, předávání know-how (odborné vzdělávání), vydavatelské služby, školení pro rodiče zaměřené na výchovu k rodičovství, vydávání dokumentů v oboru školení, vědy, veřejného práva a sociálních věcí, produkce filmu ke vzdělávacím účelům, produkce a pronájem vzdělávacích a instruktážních materiálů, poskytování on-line školení, publikování multimediálních materiálů on-line, vzdělávací služby poskytované asistenty zaměřenými na zvláštní potřeby, plánování představení, konzultace v oboru plánování zvláštních akcí, pořádání vzdělávacích zájezdů s průvodcem, zvuková produkce a videoprodukce a fotografování, hudební produkce, knihovnické služby, vydávání knih, časopisů, novin, psaní a skládání písní; (43) poskytování hotelového ubytování, poskytování rekreačního ubytování, poskytování jídla a nápojů, hotely, ubytovny a penziony, prázdninové a turistické ubytování, služby mládežnických hostelů, stravovací služby pro školy, centra péče o děti, péče o děti po ukončení vyučování, péče o předškoláky a malé děti v zařízeních denní péče; (44) logopedie, služby zdravotní péče, služby péče o duševní zdraví, poradenství vztahující se k psychologické léčbě zdravotních potíží, zdravotní poradenství a informační služby, terapeutické služby; (45) právní služby, astrologické a duchovní služby, školení (duchovní), poskytování emocionální podpory rodinám, služby on-line sociálních sítí, dostupné prostřednictvím mobilních aplikací ke stažení, služby navazování sociálních kontaktů na internetu, poskytování licencí k duševnímu vlastnictví, poskytování licencí k počítačovému softwaru, správa autorských práv.

- (730) **Jonáš Petr JUDr.**, Svornosti 172, Jesenice, 25242, CZ
Jonášová Iveta Mgr., Svornosti 172, Jesenice, 25242, CZ
(740) Ing. Marcela Filipenská, Polní 302/32, Žďár nad Sázavou, Žďár nad Sázavou 2, 59102
Ing. Marcela Filipenská, Polní 302/32, Žďár nad Sázavou, Žďár nad Sázavou 2, 59102

- (210) **O-574617**
(220) 13.09.2021
(320) 13.09.2021
(511) 6, 11, 17
(540)

INDUFLEX

- (592) Slovní
(510) (6) kovové potrubí, kovové vyztužovací materiály pro potrubí, kovové potrubí pro ventilační zařízení; (11) regulační a bezpečnostní příslušenství pro plynová a vodovodní zařízení, klimatizační filtry, klimatizační zařízení, ohřívače vzduchu a vody, výměníky tepla (ne části strojů), větrací zařízení, ventilátory a jejich příslušenství; (17) zvukově izolační materiály, hadice v rámci této třídy, nekovové spojky na potrubí, nekovové výtuzky pro potrubí, nekovové hadice pro dopravu vzduchu, polyuretanové flexibilní čiré potrubí určené primárně pro použití v průmyslu, nekovová potrubí pro odsávání pevných částic a prachu.
(730) **ELEKTRODESIGN ventilátory spol. s r.o.**, Boleslavova 53/15, Praha 4, Nusle, 14000, CZ
(740) Ing. Václav Kratochvíl, Husníkova 2086/22, Praha 5, Stodůlky, 15800

- (210) **O-574663**
(220) 15.09.2021
(320) 15.09.2021
(511) 5, 30, 32
(540)

Ovoce na žízu

- (592) Slovní
(510) (5) bylinné čaje léčebné, léčivé byliny, čaj astmatický, odtučňovací čaje pro lékařské účely, čaje léčivé, dietní potraviny upravené pro lékařské účely, drogy pro léčebné účely, fenykl pro lékařské účely; (30) čaje všeho druhu, včetně jejich směsí ne pro lékařské účely, a to čaje sypané, porcované, sáčkové, lisované, instantní a čajové extrakty z ovoce, bylin, zeleniny a jiných přírodních produktů, a to kořenů, kůr, přírodní i aromatizované, včetně s přidavkem vitamínů, vlákniny a minerálních látek a ochucovacích přípravků, čajové esence přírodní i ochucené, nápoje na bázi čaje; (32) nealkoholické nápoje syčené i nesyčené, včetně nápojů minerálních, šumivých, iontových a energetických, sirupy, koncentráty a jiné přípravky pro přípravu nápojů, ovocné a zeleninové šťávy (nápoje), mošty, ovocné nektary a nápoje z ovocných šťáv, stolní a minerální vody, diabetické a dietetické nápoje neléčebné, práškové nealkoholické nápoje, práškové přípravky a příchutě pro výrobu nealkoholických nápojů a likérů, obohacené vitamínové nápoje a koncentráty, nealkoholické aperitivy a koktejly, soda, tablety pro přípravu šumivých nápojů.
(730) **Sonnentor s.r.o.**, Příhon 943, Čejkovice, 69615, CZ
(740) Ing. Petr Soukup, tř. Svobody 43/39, Olomouc, 77900

- (210) **O-574664**
(220) 15.09.2021
(320) 15.09.2021
(511) 5, 30, 32
(540)

Bylinky na žízu

- (592) Slovní
(510) (5) bylinné čaje léčebné, léčivé byliny, čaj astmatický, odtučňovací čaje pro lékařské účely, čaje léčivé, dietní potraviny upravené pro lékařské účely, drogy pro léčebné účely, fenykl pro lékařské účely; (30) čaje všeho druhu, včetně jejich směsí ne pro lékařské účely, a to čaje sypané, porcované, sáčkové, lisované, instantní a čajové extrakty z ovoce, bylin, zeleniny a jiných přírodních produktů, a to kořenů, kůr, přírodní i aromatizované, včetně s přidavkem vitamínů, vlákniny a minerálních látek a ochucovacích přípravků, čajové esence přírodní i ochucené, nápoje na bázi čaje; (32) nealkoholické nápoje syčené i nesyčené, včetně nápojů minerálních, šumivých, iontových a energetických, sirupy, koncentráty a jiné přípravky pro přípravu nápojů, ovocné a zeleninové šťávy (nápoje), mošty, ovocné nektary a nápoje z ovocných šťáv, stolní a minerální vody, diabetické a dietetické nápoje neléčebné, práškové nealkoholické nápoje, práškové přípravky a příchutě pro výrobu nealkoholických nápojů a likérů, obohacené vitamínové nápoje a koncentráty, nealkoholické aperitivy a koktejly, soda, tablety pro přípravu šumivých nápojů.
(730) **Sonnentor s.r.o.**, Příhon 943, Čejkovice, 69615, CZ
(740) Ing. Petr Soukup, tř. Svobody 43/39, Olomouc, 77900

- (210) **O-574672**
(220) 15.09.2021
(320) 15.09.2021
(511) 1, 3, 5
(540)

Seaguar

- (592) Slovní
(510) (1) chemické a organické sloučeniny pro použití při výrobě potravin a nápojů, čisticí prostředky pro výrobu a průmysl, škrob pro výrobu a průmysl, soli pro průmyslové účely, tmely, plniva a lepidla pro průmysl, chemikálie používané v průmyslu, vědě a při fotografování, jakož i v zemědělství, zahradnictví a lesnictví, nezpracované umělé pryskyřice, nezpracované plastické hmoty, hnojiva, hasicí prostředky, temperovací a pájecí přípravky, chemické látky pro konzervování potravin, tříseloviny, lepidla používaná v průmyslu, chemikálie pro použití při výrobě farmaceutik, kosmetiky, toaletních přípravků, potravin a nápojů; (3) kosmetické přípravky, kosmetické přípravky, parfumerie, přípravky pro osobní hygienu, kosmetické přípravky pro péči o zvířata, toaletní přípravky, čisticí prostředky a vonné přípravky, bělicí prostředky a jiné látky pro praní, čisticí, lešticí, cidící a brusné přípravky, mýdla, parfumerie, éterické oleje, kosmetika, vlasové vody, prostředky k čištění zubů, neléčebné toaletní přípravky; (5) hygienické přípravky a výrobky, léčiva a veterinární

přípravky a výrobky, potravní doplňky a dietetické přípravky, přípravky na dezodoraci a čištění vzduchu, přípravky proti rostlinným a živočišným škůdcům, zubní přípravky a výrobky a léčebné zubní pasty, farmaceutické a veterinářské výrobky, s výjimkou analgetických přípravků, hygienické přípravky pro využití v lékařství, dietetické látky upravené pro lékařské použití, kojenecká strava, náplasti, obvazový materiál, plombovací materiál, zubní vosk, dezinfekční prostředky, přípravky na hubení obtížného hmyzu, fungicidy, herbicidy, léčebné toaletní přípravky.

(730) **Imperia Bios' s.r.o.**, Pod Lomem 272, Velké Přílepy, 25264, CZ

(210) **O-574675**

(220) 15.09.2021

(320) 15.09.2021

(511) 7, 9, 14, 16, 20, 35, 36, 39

(540)



(593) Obrazová

(510) (7) prodejní automaty, prodejní automaty na mince či slitky z drahých a investičních kovů; (9) zařízení na zpracování dat, přístroje na počítání peněz, software, aplikační software, aplikace pro mobilní zařízení, kódované vědomostní karty, elektronické etikety; (14) investiční zlato, investiční stříbro, investiční platina, investiční palladium, mince, mince ze zlata, stříbra, platiny a palladia, mince z drahých kovů, mince ze slitin drahých kovů, investiční zlaté, stříbrné a platinové slitky a cihly, investiční slitky a cihly z palladia, medaile z drahých kovů, medaile ze zlata, stříbra, platiny a palladia, zlaté plátky a dráty, stříbrné plátky a dráty, šperky, klenoty, hodinky; (16) bankovky, ceniny v rámci této třídy, zejména poštovní známky, kolky a jiné ceninové tiskoviny s ochranou, cenné papíry, a to akcie, dluhopisy, šeky, směnky, ceninový papír, karton a kartonážní výrobky, papírové a kartonové krabičky a obaly na mince, medaile a slitky z drahých a investičních kovů, papírové a kartonové krabičky a obaly na sbírky a numismatické sbírky, etikety z papíru a lepenky, obalové a lepicí pásky a fólie, samolepicí pásky, fólie a papíry v rámci této třídy, obaly a fólie z polyethylenu, polypropylenu a dalších plastických hmot pro balení a obalení mincí, slitků a medailí, letáky, brožury, firemní papíry a tiskopisy, vizitky, výroční zprávy, novoročenky, tiskoviny, vědomostní karty z papíru; (20) nekovové krabičky a obaly na mince, medaile a slitky z drahých a investičních kovů, nekovové krabičky a obaly na sbírky a numismatické sbírky, plastové a dřevěné krabičky a obaly na mince, medaile a slitky z drahých a investičních kovů, plastové a dřevěné krabičky a obaly na sbírky a numismatické sbírky; (35) nákup a prodej výrobků uvedených výše ve třídách 7, 9, 14, 16 a 20 tohoto seznamu, internetový nákup a prodej výrobků uvedených výše ve třídách 7, 9, 14, 16 a 20 tohoto seznamu, nabízení výrobků uvedených výše ve třídách 7, 9, 14, 16 a 20 tohoto seznamu na internetu, reklamní, inzertní a propagační činnost, reklama online v počítačové síti, marketing, produktový marketing, inzerce poštou, rozšiřování reklamních materiálů zákazníkům (letáky, prospekty, tisky, vzorky), rozšiřování inzertních materiálů, vydávání, zveřejňování, oznámení, vyhlášení, publikování reklamních textů, služby předvádění výrobků a vystavování zboží, předvádění zboží pro reklamní účely, organizování akcí pro komerční a reklamní účely, organizování výstav a veletrhů pro komerční a reklamní účely, služby v oblasti srovnávání cen, reklama na zboží jiných prodejců umožňující zákazníkům si zboží těchto prodejců pohodlně prohlédnout a porovnat, přeskupování výrobků uvedených výše ve třídách 7, 9, 14, 16 a 20 tohoto seznamu pro třetí osoby za účelem umožnit spotřebitelé, aby si tyto výrobky mohli pohodlně prohlížet a nakupovat, organizování, provozování, poskytování, správa a kontrola

vědomostních, pobídkových, bonusových a marketingových programů, výkup investičních kovů, výkup mincí a slitků z drahých a investičních kovů, výkup medailí z drahých kovů, obchodní zprostředkovatelské služby, informační, konzultační a poradenské služby v rámci výše uvedených služeb ve třídě 35 tohoto seznamu; (36) úschova cenností, úschova drahých kovů a investičních kovů, úschova mincí a slitků z drahých a investičních kovů, úschova medailí z drahých kovů, elektronický převod kapitálu, finanční analýzy, finanční analýzy v oblasti drahých a investičních kovů, poskytování informací, konzultací a poradenství v oboru investičního bankovníctví, finanční informace v oblasti drahých a investičních kovů, mincí a slitků z drahých a investičních kovů, medailí z drahých kovů a numismatických sbírek, finanční poradenství, finanční poradenství v oblasti drahých a investičních kovů, mincí a slitků z drahých a investičních kovů, medailí z drahých kovů a numismatických sbírek, investování kapitálu, investování v oblasti drahých a investičních kovů, mincí a slitků z drahých a investičních kovů, medailí z drahých kovů a numismatických sbírek, finanční informační, konzultační a poradenské služby, financování koupě na splátky, leasing, finanční odhady a oceňování, finanční odhady a oceňování drahých a investičních kovů, mincí a slitků z drahých a investičních kovů, finanční odhady a oceňování medailí z drahých kovů, finanční odhady a oceňování numismatických sbírek, oceňování šperků a starožitností, směnářské služby, pořádání aukcí mincí z drahých kovů a historických medailí, pořádání aukcí medailí z drahých kovů a historických medailí, spojení do drahých kovů, finanční zprostředkovatelské služby, finanční zprostředkovatelské služby v oblasti drahých a investičních kovů, mincí a slitků z drahých a investičních kovů, medailí z drahých kovů a numismatických sbírek; (39) dodání výrobků uvedených výše ve třídách 7, 9, 14, 16 a 20 tohoto seznamu.

(730) **ZLAŤÁKY Česká republika s. r. o.**, Vodičkova 682/20, Praha 1, Nové Město, 11000, CZ

(740) Mgr. Martina Zdvihalová, Ph.D. - patentová a právní kancelář, Mgr. Martina Zdvihalová Ph.D., K Pazderně 2031, Benešov, 25601

(210) **O-574684**

(220) 16.09.2021

(320) 16.09.2021

(511) 33

(540)

Klečovice

(592) Slovní

(510) (33) alkoholické nápoje (s výjimkou piva), alkoholické nápoje (destiláty), likéry.

(730) **Labská spol. s r.o.**, U Vorlíků 367/3, Praha 6, Bubeneč, 16000, CZ

(210) **O-574703**

(220) 17.09.2021

(320) 17.09.2021

(511) 33

(540)

DUBLON

(592) Slovní

(510) (33) alkoholické nápoje (s výjimkou pív).

(730) **COOP Centrum družstvo**, U Rajské zahrady 1912/3, Praha 3, Žižkov, 13000, CZ

COOP MORAVA, s.r.o., Sukova 553/2, Brno, Brno-město, 60200, CZ

(740) Dana Lukajová, patentová zástupkyně, Voršilská 130/10, Praha 1, Nové Město, 11000

(210) **O-574734**
(220) 20.09.2021
(320) 20.09.2021
(511) 20, 26, 35
(540)



(593) Obrazová
(510) (20) košíky na miminka, nábytek pro miminka, bezpečnostní vrátka, nekrovová, pro miminka, děti a domácí zvířata (nábytek), bytový textil (polštáře), cestovní dětské postýlky, dětské podložky na spaní, cestovní polštáře, měkké polštáře plněné polystyrenovými kuličkami, nafukovací polštářky na podložení krku (k jiným než léčebným účelům), nafukovací polštáře, nikoliv pro lékařské účely, nafukovací podušky k jiným než léčebným účelům, podložky na spaní pro děti (polštáře nebo matrace), podušky pro batolata proti přetočení, polštáře (dekorační), polštáře k podpírání hlavy, polštáře na podložení krku, polštáře (na spaní), polštáře z paměťové pěny, polštářek pro kojení, polštářky na oporu hlavy malých dětí, polštářky na sedačky; (26) hedvábné květiny, květiny umělé, textilní umělé květiny, aranžmá z umělých květin, kytice z umělých květin; (35) maloobchodní prodej hraček, maloobchodní prodej svátečních dekorací.
(591) Barevná
(730) **ADJ BROUČEK s.r.o.**, Bož. Němcově 542, České Meziríčí, 51771, CZ
(740) Mgr. Petr Žižka LL.M., advokátní kancelář, Mgr. Petr Žižka LL.M., Sedláčkova 209/16, Plzeň, Vnitřní Město, 30100

(210) **O-574787**
(220) 22.09.2021
(320) 22.09.2021
(511) 2, 4, 9, 12, 16, 27, 36, 37, 39, 40
(540)

Auto Eder

(592) Slovní
(510) (2) laky, nátěry (barvy), ochranné nátěry na podvozky vozidel, ředidla pro barvy, ředidla pro laky; (4) mazací oleje, maziva, oleje do barev; (9) alarmy, automatické indikátory nízkého tlaku v pneumatikách vozidel, autorádia, handsfree sady pro telefony, nabíječky elektrických baterií a akumulátorů, otáčkoměry, palivoměry, parkovací senzory pro vozidla, poplašná zařízení, požární automobily; (12) airbagy, automobilové kapoty, automobilové karoserie, automobilové podvozky, automobilové řetězy, automobily, automobily bez řidiče (autonomní vozy), bezpečnostní pásy k sedadlům vozidel, bezpečnostní popruhy pro sedadla vozidel, blatníky (ochrana proti blátu), boční zpětná zrcátka pro vozidla, brzdové destičky pro automobily, brzdové kotouče pro vozidla, brzdové segmenty pro vozidla, cigaretové zapalovače do vozidel, čalounění do vozidel, čelní skla, dálkově řízená vozidla, ne hračky, dětské bezpečnostní sedačky do vozidel, dodávkové vozy, duše do pneumatik, dveře vozidel, elektrická vozidla, kapoty pro vozidla, karoserie pro vozidla, klaksony pro vozidla, kryty na rezervní kola, motory pro pozemní vozidla, nápravy vozidel, nárazníky pro automobily, nosiče zavazadel pro vozidla, osobní automobily, pneumatiky pro automobily, popelníky do automobilů, potahy na volanty vozidel, přední skla, převodovky pro pozemní vozidla, přívěsy, robotické automobily, samorízené automobily, sluneční clony do automobilů, sportovní automobily, stěrače skel, tažná zařízení pro vozidla, tlumiče pro vozidla, užitkové vozy, volanty pro vozidla, zabezpečovací poplašná zařízení pro vozidla (proti krádeži), zpětná zrcátka; (16) bloky (kancelářské potřeby), bloky na kreslení, desky na dokumenty, kalendáře, kancelářské desky, pera (kancelářské potřeby), psací potřeby, tužky; (27) autokoberce, koberečky do automobilů; (36) leasingové financování; (37) leštění vozidel, mazání vozidel, nabíjení akumulátorů vozidel, nabíjení elektrických vozidel,

ošetřování vozidel antikorozním nátěrem; (39) pronájem automobilů, pronájem střešních nosičů na automobily; (40) tónování autoskel.
(730) **Auto Eder s.r.o.**, Chebská 392/116b, Karlovy Vary, Dvory, 36006, CZ

(210) **O-574807**
(220) 23.09.2021
(320) 23.09.2021
(511) 16, 32, 33
(540)

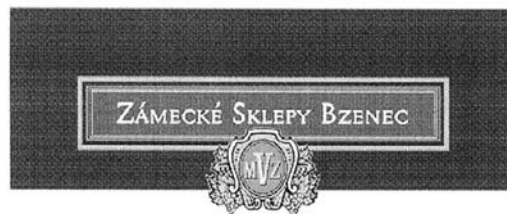

(593) Obrazová
(510) (16) tiskoviny, tištěné propagační materiály v rámci této třídy, papírové etikety, papírové obaly, kartonové obaly a tašky z papíru; (32) nealkoholická vína a nealkoholické sekty; (33) alkoholické nápoje (s výjimkou piva), vína, sekty.
(730) **Zámecké vinařství Bzenec s.r.o.**, Zámecká 1508, Bzenec, 69681, CZ
(740) **RETROPATENT s.r.o.**, Dobiášova 1246/29, Liberec, Liberec VI-Rochlice, 46006

(210) **O-574812**
(220) 23.09.2021
(320) 23.09.2021
(511) 9, 35, 38, 42
(540)



(593) Obrazová
(510) (9) počítačový software, počítačové systémy, interaktivní počítačové systémy, počítačový software pro biometrické systémy na identifikaci a autentifikaci osob, počítačové programy pro zpracování obrazu, software pro správu zobrazování, počítačový komunikační software, počítačový šifrovací software, elektronické vstupní systémy, přístroje na zpracování dat, počítače, elektronické displeje, periferní zařízení počítačů, monitory, telekomunikační přístroje, mobilní telekomunikační přístroje, počítačové sítě, komunikační sítě, elektronické databáze, mobilní aplikace, automatické systémy na kontrolu přístupu, monitorovací přístroje, detekční přístroje a zařízení, bezpečnostní, zabezpečovací, ochranná a signalizační zařízení, biometrické identifikační systémy, biometrické identifikační přístroje, elektronické řídicí systémy, biometrické snímače, biometrické průkazy totožnosti, přístroje na identifikaci mluveného projevu, audiovizuální přístroje, fotografické přístroje, fotografické reprodukční přístroje, čtečnická zařízení (zpracování dat), optické přístroje a nástroje, optické komunikační přístroje, zobrazovací přístroje a zařízení, přístroje pro zpracování obrazu, přístroje a zařízení na zpracování zvuku; (35) automatizované zpracování dat, zpracování, systematizace a správa dat, systematizace informací do databází, správa databází, administrativní služby, reklama, reklama online, marketing, internetový marketing, předvádění zboží, obchodní průzkum, služby online zpracování dat, výroba reklamních materiálů, reklamní materiály (šíření), počítačová správa registrů, obchodní management, podnikově-organizační a podnikově-ekonomické poradenství, obchodní informace (poskytování), služby v oblasti analýzy obchodních údajů; (38) telekomunikační služby, počítačové komunikační služby, elektronický přenos dat, provozování elektronických komunikačních sítí, poskytování vzdáleného přístupu k datům, poskytování

přístupu k elektronickým komunikačním sítím a elektronickým databázím, komunikační služby mezi databankami, elektronická pošta, zaslání zpráv, pronájem komunikačních přístrojů a zařízení, internetové komunikační služby, interaktivní komunikační služby, služby mobilní komunikace; (42) počítačové programování, programování elektronických kontrolních systémů, počítačové programování pro zabezpečení elektronických dat, návrh, vývoj a implementace softwaru, návrh a vývoj systémů zabezpečujících elektronická data, kopírování počítačového softwaru, instalace, opravy a údržba počítačového softwaru, navrhování elektronických systémů, navrhování informačních systémů, tvorba databází, vývoj databází, údržba databází, elektronické ukládání souborů a dokumentů, služby kódování a dekodování dat, ověřovací služby pro zabezpečení počítačů, poradenství v oboru ochrany dat, poradenské služby týkající se počítačů a informačních technologií, pronájem softwaru, pronájem počítačů, technologický výzkum, technický výzkum vztahující se k automatickým identifikačním systémům, služby testování, služby ověřování a služby kontroly kvality, vědecké a technologické služby, počítačové analýzy, biologické analýzy, poradenství v oblasti telekomunikačních technologií, návrh, vytváření, hosting a správa webových stránek pro jiné subjekty, průmyslový design, grafický design.

(730) **Unicorn a.s.**, V kapslovně 2767/2, Praha 3, Žižkov, 13000, CZ
(740) Ing. Jarmila Javoříková, patentový zástupce, Slunečná 4566, Zlín, 76005

(210) **O-574839**
(220) 24.09.2021
(320) 24.09.2021
(511) 35, 41
(540)



(593) Obrazová
(510) (35) reklama, marketing a propagační služby; (41) služby v oblasti vzdělávání, zábavy a sportu.
(591) Barevná
(730) **Kopicová Kateřina**, Panušková 1087, Světlá nad Sázavou, 58291, CZ
(740) Advokátní společnost Pánek, Beránek, Melichar, v.o.s., Mgr. Petr Melichar, advokát, Zrzavého 3259/9, Jihlava, 58601

(210) **O-574845**
(220) 24.09.2021
(320) 24.09.2021
(511) 32, 33, 40
(540)



(593) Obrazová
(510) (32) ovocné šťávy, ovocné šťávy [nápoje], nápoje obsahující převážně ovocné šťávy, džusy, zeleninové džusy, nealkoholické nápoje obsahující zeleninové šťávy, nealkoholické nápoje, nealkoholické nápoje s příchutí piva, nesyčené nealkoholické nápoje, nealkoholické perlivé nápoje z ovocných šťáv, nealkoholické nápoje s obsahem ovocných šťáv, nealkoholické ovocné nápoje, nápoje z jablečné šťávy, mošty, koncentráty pro přípravu ovocných nápojů, nealkoholické ovocné nektary, nealkoholický cidre (jablečný nápoj); (33) alkoholické nápoje z ovoce,

mošty jablečné kvašené, nízkoalkoholické nápoje, mošt alkoholizovaný (cidre); (40) lisování ovoce, lisování ovoce pro druhé, pasterizace potravin a nápojů.

(730) **Šenkeřík Jiří**, Pod Dubovcem 972, Valašské Klobouky, 76601, CZ
(740) SimpleLaw s.r.o., Mgr. Ing. Michal Hanych LLM, advokát, Renneská třída 393/12, Brno, Štýřice, 63900

(210) **O-574852**
(220) 27.09.2021
(320) 27.09.2021
(511) 35, 41
(540)



(593) Obrazová
(510) (35) reklama, propagace, řízení, organizace a administrativa obchodní činnosti, kancelářské práce; (41) vzdělávání, školení, zábava, sportovní a kulturní činnosti.
(730) **katz83 a.s.**, Sokolovská 979/209, Praha 9, 19000, CZ

(210) **O-574859**
(220) 27.09.2021
(320) 27.09.2021
(511) 5
(540)

IBUVIT

(592) Slovní
(510) (5) farmaceutické a lékařské přípravky, hygienické výrobky pro léčebné účely, dietní potraviny a dietetické přípravky pro léčebné účely, potravní doplňky pro lidskou potřebu.
(730) **Swiss Pharma International AG**, Lindenstrasse 22, 8008 - Zurich, CH
(740) Rott, Růžička & Guttman a spol., Vyskočilova 1566, Praha 4, Michle, 14000

(210) **O-574932**
(220) 30.09.2021
(320) 30.09.2021
(511) 35, 36, 41
(540)



(593) Obrazová
(510) (35) pomoc v obchodní a podnikatelské činnosti, reklamní, marketingové a propagační služby, obchodní informační služby, zprostředkování obchodů v oblasti propojení možných soukromých investorů s podnikateli, kteří potřebují financování; (36) finanční a peněžní služby, finanční poradenství, finanční informace, údaje, poradenské a konzultační služby, poskytování informací vztahujících se k získávání finančních prostředků, půjčky (financování), skupinové financování, služby kolektivního financování [crowdfunding], služby v oblasti skupinového investování (crowdinvesting), shromažďování finančních informací, poradenské služby v oblasti investic a financí, služby v oblasti investičního poradenství vztahující se k nemovitostem, investiční služby, služby finančních investičních fondů, správa fondů a investic, finanční zprostředkování, shromažďování financí, finanční odhady a oceňování, monitorování investičních fondů; (41) vzdělávací kurzy a školení vztahující se k financím,

vzdělávací služby v oblasti investování, vedení kurzů vztahujících se k financování a investování.

- (591) Barevná
(730) **Fingood s.r.o.**, Drtinova 557/10, Praha 5, Smíchov, 15000, CZ
(740) Všeťečka Zelený Švorčík a partneři, advokátní a patentová kancelář, JUDr. Michal Havlík, Hálkova 1406/2, Praha 2, Nové Město, 12000

- (210) **O-574960**
(220) 04.10.2021
(320) 04.10.2021
(511) 25, 35, 41
(540)

- (210) **O-574945**
(220) 01.10.2021
(320) 01.10.2021
(511) 39
(540)



- (593) Obrazová
(510) (39) doprava, balení a skladování zboží, organizování cest.
(591) Barevná
(730) **CER Cargo Holding SE Európai Részvénytársaság**, Könyves Kálmán krt 16, Budapešť, 1097, HU
(740) PatentCentrum Sedlák & Partners s.r.o., Okružní 2824, České Budějovice, České Budějovice 3, 37001

- (593) Obrazová
(510) (25) oděvy; (35) propagační činnost, reklama; (41) zábava, sportovní a kulturní aktivity.
(730) **MOTO PROMOTION Brno s.r.o.**, Cacovická 17/8, Brno, Husovice, 61400, CZ
(740) JUDr. Libor Konečný, advokát, Moravské náměstí 1007/14, Brno, 60200



- (210) **O-574955**
(220) 01.10.2021
(320) 01.10.2021
(511) 23, 24, 26
(540)

FLEX-TEX LÁSKA LÁTKY

- (592) Slovní
(510) (23) nitě, příže, bavlněné nitě a příže, elastické nitě a příže pro textilní účely pružné nitě a příže pro textilní účely, česaná vlněná příže, nitě na šití, předená bavlna, vlněné nitě a příže; (24) látky, plst, textilie, tkaniny, bavlněné látky, brokáty, bytový textil, elastické tkaniny, flanel (látka), frýz (látka), hrubá vlněná tkanina, gázovina (látka), hedvábí (látky), krep, látky imitující zvířecí kůže, netkané textilie, pleteniny, úplet, síťová tkanina, textilní čalouny, textilní etikety, textilní látky, textilní materiály, textilní štítky, tkaniny pro textilní účely, tyl, umělé hedvábí, vlněné látky, vlněné tkaniny, žerzej, žíněné tkaniny; (26) jehly, knoflíky, cívky na navíjení vyšívací nitě nebo vlny, číslice a písmena na označení prádla, druky, elastické stuhy, galanterie zboží (vyšívky), háčky (textilní galanterie), háčky na háčkování, jehelníčky, jehly na šití, korálky, ne pro výrobu šperků, lemovací krajky, lemovky, mašle (textilní galanterie), náprstky, nášivky (textilní galanterie), navlékače jehel, obuvní kroužky, ozdobné prvky na oděvy, patentky, pletací jehlice, pružné stuhy, prýmky, stuhy textilní galanterie, suché zipy, šňůrky do oděvů, špendlíky, ne šperky, textilní galanterie (krejčovské zboží), s výjimkou nití, vyšívací jehly, vyšívky, zapínání do oděvů, zipy.
(730) **FLEX - TEX CENTRAL STOCK, spol. s.r.o.**, Jateční 1531/31, Praha 7, Holešovice, 17000, CZ
(740) Mališ Nevřkla Legal, advokátní kancelář, s.r.o., Mgr. Jan Pořízek, advokát, Kováků 554/24, Praha 5, Smíchov, 15000

- (210) **O-574982**
(220) 04.10.2021
(320) 04.10.2021
(511) 16, 21, 25, 35, 41
(540)



- (593) Obrazová
(510) (16) letáky, fotografie, plakáty, tiskoviny, kalendáře, vstupní listky na marketingové i kulturní akce, vizitky, diáře, polepy na auta, papírové tácky; (21) keramika, sklo, porcelán, majolika, nádoby pro domácnost, hrnky, sklenice, vázy; (25) oděvy, obuv, čepice; (35) propagační činnost, reklama, pomoc při řízení obchodní činnosti, obchodní administrativa, kancelářské práce, marketing, obchodní management a podnikové poradenství, obchodní reklama, propagace, rozhlasová reklama; (41) výchova, vzdělávání, zábava, sportovní a kulturní aktivity, organizování vzdělávacích, zábavních a sportovních pořadů, koncertů, soutěží, kongresů, seminářů, setkání, výstav k výchovným a zábavním účelům, vydávání textů s výjimkou reklamních nebo náborových.
(591) Barevná
(730) **KORUNKA LUHAČOVICE, z.s.**, Bezručova 338, Luhačovice, 76326, CZ
Korunka Velké Losiny, z. s., Komenského 459, Velké Losiny, 78815, CZ
(740) PROPATENT, Ing. Vlasta Sedláčková, patentový zástupce, Pod Pekařkou 107/1, Praha 4, Podolí, 14700

(210) **O-574983**
(220) 04.10.2021
(320) 04.10.2021
(511) 6, 9, 19, 37, 42
(540)



(593) Obrazová
(510) (6) kovové mosty, nadjezdy a lávky, kovová svodidla; (9) dopravní značení (světelné nebo mechanické); (19) asfalt, silniční asfalt, asfaltové opravné směsi, mosty s výjimkou kovových, železobetonové konstrukce mostů, nadjezdů a lávek, montované stavby z prefabrikovaných nosníků, nekovová svodidla; (37) provádění staveb, dopravních staveb, vodohospodářských staveb, inženýrských staveb a pozemních stavby, opravy a rekonstrukce staveb, vedení stavebních prací, asfaltování, zemní práce, práce související se zakládáním staveb, jako provádění mikropilotáží, záporového pažení, kotvení a hřebíkování, odebírání vzorků zeminy při jádrovém vrtání, vrtání studní a kolektorů pro tepelná čerpadla; (42) inženýrské služby týkající se staveb, projekční služby pro stavby, projekční služby pro dopravní stavby, zejména pozemní komunikace, křižovatky, zpevněné plochy, terénní úpravy, odvodnění, mostní objekty, opěrné a zárubní zdi, a propustky, geodetické služby.

(591) Barevná
(730) **MADOS MT s.r.o.**, č. p. 51, Lupenice, 51741, CZ
(740) Ing. Milan Škoda, Nahořanská 308, Nové Město nad Metují, Krčín, 54901

(210) **O-574984**
(220) 04.10.2021
(320) 04.10.2021
(511) 6, 9, 19, 37, 42
(540)



(593) Obrazová
(510) (6) kovové mosty, nadjezdy a lávky, kovová svodidla; (9) dopravní značení (světelné nebo mechanické); (19) asfalt, silniční asfalt, asfaltové opravné směsi, mosty s výjimkou kovových, železobetonové konstrukce mostů, nadjezdů a lávek, montované stavby z prefabrikovaných nosníků, nekovová svodidla; (37) provádění staveb, dopravních staveb, vodohospodářských staveb, inženýrských staveb a pozemních stavby, opravy a rekonstrukce staveb, vedení stavebních prací, asfaltování, zemní práce, práce související se zakládáním staveb, jako provádění mikropilotáží, záporového pažení, kotvení a hřebíkování, odebírání vzorků zeminy při jádrovém vrtání, vrtání studní a kolektorů pro tepelná čerpadla; (42) inženýrské služby týkající se staveb, projekční služby pro stavby, projekční služby pro dopravní stavby, zejména pozemní komunikace, křižovatky, zpevněné plochy, terénní úpravy, odvodnění, mostní objekty, opěrné a zárubní zdi, a propustky, geodetické služby.

(591) Barevná
(730) **MADOS MT s.r.o.**, č. p. 51, Lupenice, 51741, CZ
(740) Ing. Milan Škoda, Nahořanská 308, Nové Město nad Metují, Krčín, 54901

(210) **O-574990**
(220) 05.10.2021
(320) 05.10.2021
(511) 16, 21, 32
(540)



(593) Obrazová
(510) (16) papírové etikety, podtácky pod pivní sklenice, dárkové tašky, papírové tašky, vývěsní štíty z papíru nebo lepenky, stolní prostírání z papíru; (21) sklenice na pivo, džbány na pivo, nádoby na pivo, džbány na pivo, lahve, otvíráky na lahve, podtácky, pivní půllitry, vývěsní štíty ze skla nebo porcelánu, cestovní láhve, prostírání jiné než papírové nebo textilní; (32) pivo a pivovarnické výrobky, nápoje na bázi piva, nealkoholické nápoje s příchutí piva, nealkoholická piva.

(591) Barevná
(730) **PIVOVAR KILIÁN s.r.o.**, Nad Kolčavkou 907/8, Praha 9, Libeň, 19000, CZ
(740) JUDr. Miloš Holub Ph.D., advokát, Veletržní 924/14, Praha 7, Holešovice, 17000

(210) **O-575006**
(220) 06.10.2021
(320) 06.10.2021
(511) 30, 33, 35
(540)

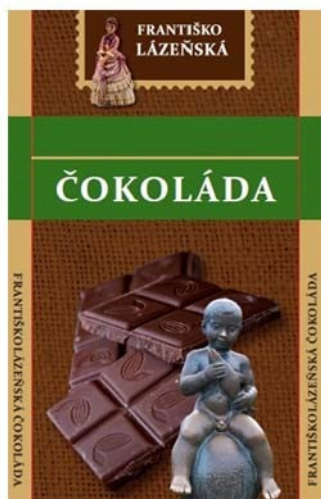

(593) Obrazová
(510) (30) oplatky, čokoládové oplatky, jedlé oplatky, čokoládovo-karamelové oplatky, oplatky s čokoládovou polevou, pekárenské výrobky, cukrovinky, čokoláda a zákusky, čokoláda, mléčná čokoláda, plněná čokoláda, čokoláda s alkoholem, čokoláda s likérem, čokoláda bez léčivých přísad, čokoláda ve tvaru pralinek, čokoláda do adventního kalendáře, čokoláda do cukrovinek a pečiva, čokoláda ve tvaru mořských mušlí, sladkostí (neléčivě) na bázi alkoholu, cukrovinky s tekutou alkoholovou náplní, bombóny (cukrovinky), trufle (čokoládové bombóny), bombóny (neléčivě) s alkoholem, lízátko (cukrovinky); (33) likéry, krémové likéry, mentolové likéry, peprmintové likéry, hořké likéry, bylinné likéry, digestiva (likéry a lihoviny), alkoholické punče, alkoholické nápoje (destiláty), hořké likéry obsahující alkohol, vaječný koňak s alkoholem, vína s obsahem alkoholu, aperitivy se základem z destilovaných alkoholických lihovin; (35) maloobchodní prodej čokolády, velkoobchodní prodej čokolády, maloobchodní prodej dezertů, velkoobchodní prodej cukrářských výrobků, maloobchodní prodej cukrářských výrobků, maloobchodní služby v oblasti alkoholických nápojů.
(591) Barevná
(730) **Jandová Kristýna**, Školní 828/5, Karlovy Vary, Stará Role, 36017, CZ
(740) Advokátní kancelář - Mgr. Petr Žižka, LL.M., Mgr. Petr Žižka LL.M., Sedláčkova 209/16, Plzeň, Vnitřní Město, 30100

(210) **O-575030**
(220) 07.10.2021
(320) 07.10.2021
(511) 21, 32, 35
(540)

Dr. Beer

(592) Slovní
(510) (21) sklenice; (32) pivo, nealkoholické nápoje; (35) reklamní propagace.
(730) **Gebauer Ludvík**, Blahoslavova 925/6, Poděbrady, Poděbrady III, 29001, CZ

(210) **O-575034**
(220) 07.10.2021
(320) 07.10.2021
(511) 30, 40, 43
(540)



(593) Obrazová
(510) (30) káva a kávové náhražky; (40) pražení a zpracování kávy; (43) kavárny, restaurační služby, služby zmrzlinových barů, čajovny, restaurace s odnosem jídel s sebou.
(730) **Denas Energy s.r.o.**, č. p. 762, Vendryně, 73994, CZ
(740) Halaxová & Halaxová TETRAPAT, Mgr. Eva Halaxová, Jinonická 804/80, Praha 5, Košíře, 15800

(210) **O-575045**
(220) 07.10.2021
(320) 07.10.2021
(511) 16, 41
(540)



(593) Obrazová
(510) (16) tiskárenské výrobky, papírnické zboží a vzdělávací potřeby, tiskoviny; (41) vzdělávací služby v oblasti duchovního rozvoje, psaní textů a vydávání textů s výjimkou reklamních, poradenství, konzultační a informační činnost týkající se výše uvedených služeb ve třídě 41.
(591) Barevná
(730) **Tvůrci Nové Země s.r.o.**, Krtely 64, Malovice, 38411, CZ
(740) Jindyne s.r.o., U Statku 77, Mnichovo Hradiště, Hněvousice, 29501

(210) **O-575046**
(220) 07.10.2021
(320) 07.10.2021
(511) 16, 35, 41, 44, 45
(540)

Simona Lazzari

(592) Slovní
(510) (16) učební a instruktážní pomůcky (kromě přístrojů), učebnice, knihy, tiskoviny, a to letáky, plakáty, pohlednice, katalogy, fotografie, kalendáře, tištěné certifikáty, osvědčení a diplomy, tištěné informační letáky, vzdělávací publikace, tištěné propagační materiály; (35) obchodní informační služby dodávané online z počítačové databáze nebo z internetu, obchodní informace a rady pro spotřebitele (poradna pro spotřebitele), reklama, propagace a styk s veřejností, prodej polštářů, zavinovacích peřinek, hraček, kosmetiky, výživových doplňků a bytového textilu prostřednictvím e-shopu, maloobchodní prodej polštářů, zavinovacích peřinek, hraček, kosmetiky, výživových doplňků a bytového textilu, zprostředkování v oblasti obchodu a obchodních služeb s výrobky jako jsou polštáře, zavinovací peřinky, hračky, kosmetika, výživové doplňky a bytový textil; (41) vyučování, vzdělávání, školení, zábava, sportovní a kulturní činnosti, vzdělávací služby vztahující se k vaření, vedení online kurzů zaměřených na stravování, poskytování školení v oblasti zdravotní péče a výživy, instruktáž týkající se péče o tělo, vzdělávací služby v oblasti terapeutické léčby, sportovní a kulturní aktivity související s tělesným i duševním zdravím, sportovní a vzdělávací služby podporující psychomotorický vývoj dítěte, vedení a organizování praktických, instruktážních, výchovných i teoretických výcviků, konferencí, kongresů, webinářů, symposií, koučink [školení], mentoring, organizování a vedení kurzů předporodní přípravy pro těhotné ženy, výuka plavání, sportovní a vzdělávací kurzy pro děti, nahrávání nosičů zvukových a (nebo) obrazových, tvorba, výroba audiovizuálních děl, publikování multimediálních materiálů on-line; (44) služby zdravotní péče, poradenství v oblasti porodu, dietní a výživové poradenství, terapeutické služby, psychoterapie pro kojence, poradenství v oblasti kojení, služby vyhledávání lékařských informací, informační služby týkající se zdravotní péče, poskytování informací týkajících se ošetrovatelských služeb, služby v oblasti poskytování lékařského vybavení, poskytování zařízení pro duševní rehabilitaci, poskytování cvičebních prostor a zařízení pro zdravotní rehabilitační účely, poskytování informací týkajících se zdravotní péče a služeb uvedených v této třídě prostřednictvím komunikačních médií, internetu a SMS zpráv; (45) osobní poradenské a sociální pečovatelské služby, služby doly.

(730) **Lazzari Simona**, Švehlova 3333/19, Praha 10, Záběhllice, 10600, CZ
(740) Ing. Marcela Filipenská, Polní 302/32, Žďár nad Sázavou, Žďár nad Sázavou 2, 59102

(210) **O-575054**
(220) 07.10.2021
(320) 07.10.2021
(511) 38, 41
(540)



(593) Obrazová
(510) (38) telekomunikační služby, přenos videa na objednávku, radiokomunikace, rozhlasové vysílání, televizní vysílání, vysílání kabelové televize; (41) vzdělávání, školení, zábava, sportovní a kulturní činnost,

poskytování hudby on-line bez možnosti stažení, poskytování televizních programů bez možnosti stažení prostřednictvím videa na objednávku, rozhlasová zábava, školní vzdělávání, televizní zábava

(591) Barevná
(730) **Střední škola a Základní škola, Vimperk, Nerudova 267**, Nerudova 267, Vimperk, Vimperk II, 38501, CZ
(740) JUDr. Martin Slobodník Ph.D., advokát, U Rybníčku 553, Prachatice, Prachatice II, 38301

(210) **O-575055**
(220) 07.10.2021
(320) 07.10.2021
(511) 38, 41
(540)



(593) Obrazová
(510) (38) telekomunikační služby, přenos videa na objednávku, radiokomunikace, rozhlasové vysílání, televizní vysílání, vysílání kabelové televize; (41) vzdělávání, školení, zábava, sportovní a kulturní činnost, poskytování hudby on-line bez možnosti stažení, poskytování televizních programů bez možnosti stažení prostřednictvím videa na objednávku, rozhlasová zábava, školní vzdělávání, televizní zábava

(591) Barevná
(730) **Střední škola a Základní škola, Vimperk, Nerudova 267**, Nerudova 267, Vimperk, Vimperk II, 38501, CZ
(740) JUDr. Martin Slobodník Ph.D., advokát, U Rybníčku 553, Prachatice, Prachatice II, 38301

(210) **O-575067**
(220) 08.10.2021
(320) 08.10.2021
(511) 7, 35, 37
(540)



(593) Obrazová
(510) (7) zemědělské, zahradnické a lesnické stroje a přístroje, zemědělské stroje na sekání trávy, zemědělské stroje na setí, zemědělské stroje na hnojení, zemědělské stroje na orbu, zemědělské stroje na kultivaci, zemědělské rozstříkovací stroje, kombajny (zemědělské stroje), válce (traktorem tažené zemědělské zařízení), zahradní traktory na sečení trávníku, secí stroje k tažení za traktory, nástroje na obdělávání půdy pro zemědělské potřeby, stroje pro použití ve vinařství, zametací stroje, motorové pily, štěpkovače, motorové nůžky na zastříhávání plotů, zemědělské fukary, fukary na zahradní odpad, vysokotlaké mycí stroje, podlahové mycí stroje; (35) maloobchodní prodej zemědělských strojů a vybavení, velkoobchodní prodej zemědělských strojů a vybavení, prodej zemědělských, zahradnických a lesnických strojů a přístrojů, prodej zemědělských strojů na sekání trávy, prodej zemědělských strojů na setí, prodej zemědělských

strojů na hnojení, prodej zemědělských strojů na orbu, prodej zemědělských strojů na kultivaci, prodej zemědělských rozstříkovačích strojů, prodej kombajnů (zemědělských strojů), prodej válců (traktorem tažených zemědělských zařízení), prodej zahradních traktorů na sečení trávníku, prodej secích strojů k tažení za traktory, prodej nástrojů na obdělávání půdy pro zemědělské potřeby, prodej motorových pil, prodej motorových nůžek na zastřihování plotů, prodej štěpkovačů, prodej mulčovačů, prodej strojů pro použití ve vinařství, prodej opěrných konstrukcí pro vinice, prodej hnojiv, prodej náhradních dílů pro zemědělské stroje a nástroje, prodej zametacích strojů, prodej fukarů a vysavačů, prodej vysokotlakých čisticích strojů, prodej podlahových mycích strojů, prodej úklidových pomůcek, prodej dezinfekčních prostředků a mýdel, reklamní, marketingové a propagační služby, produktový marketing; (37) instalace, údržba a opravy strojů, opravy a údržba zemědělských strojů a nářadí, opravy a údržba žacíích strojů a zařízení, opravy a údržba strojů a přístrojů na kultivaci půdy, poskytování informací vztahujících se k opravám a údržbě zemědělských strojů a náčiní, údržba čisticích strojů, opravy a údržba elektrických strojů na čištění podlah.

- (591) Barevná
(730) **SYNPRO, s.r.o.**, Hlavní 406, Dolní Bojanovice, 69617, CZ
(740) **KANIA, SEDLÁK, SMOLA, s.r.o.**, Mendlovo náměstí 907/1a, Brno, Staré Brno, 60300

- (210) **O-575071**
(220) 08.10.2021
(320) 08.10.2021
(511) 39, 43
(540)



- (593) Obrazová
(510) (39) doprava a přeprava zboží, rozvoz jídel; (43) služby zajišťující stravování a nápoje, služby barů, služby spojené s provozováním pohostinství, restaurací, bufetů, bistra a podniků rychlého občerstvení, restaurační služby (stravování), příprava hotových jídel, samoobslužné restaurace, přechodné stánky na trzích.
(730) **H&H Liberec s.r.o.**, nám. Míru 1352/6, Liberec, Liberec XIV-Ruprechtice, 46014, CZ
(740) **PatentCentrum Sedlák & Partners s.r.o.**, Okružní 2824, České Budějovice, České Budějovice 3, 37001

- (210) **O-575080**
(220) 08.10.2021
(320) 08.10.2021
(511) 7, 8, 23, 26, 35
(540)



- (593) Obrazová
(510) (7) šicí stroje, zařízení šicích strojů, cívky k šicím strojům, patky k šicím strojům; (8) nůžky, krejčovské nůžky; (23) vlákna, nitě, příze; (26) šicí potřeby, šicí soupravy, jehly na šití, jehly navlékácí, jehly do šicích strojů,

šchránky na šicí potřeby; (35) velkoobchodní prodej šicích potřeb, maloobchodní prodej šicích potřeb.

- (591) Barevná
(730) **VERDIGRIS s.r.o.**, Českomoravská 1181/23, Praha 9, Libeň, 19000, CZ
(740) **KUBEČKA & PROKOP**, advokátní kancelář s. r. o., Mgr. František Kubečka, advokát, Kladská 1489/5, Praha 2, Vinohrady, 12000

- (210) **O-575088**
(220) 11.10.2021
(320) 11.10.2021
(511) 9, 38, 42
(540)



- (593) Obrazová
(510) (9) informační technologie a audiovizuální, multimediální a fotografické přístroje; (38) poskytování a pronájem telekomunikačních zařízení a vybavení, síťové telekomunikační služby; (42) služby IT.
(591) Barevná
(730) **Altnet s.r.o.**, Vikova 473, Slaný, 27401, CZ

- (210) **O-575091**
(220) 11.10.2021
(320) 11.10.2021
(511) 6, 17, 19
(540)

AMUR

- (592) Slovní
(510) (6) kovové skleníky, kovové rámy skleníků, konstrukce kovových skleníků, kovové skleníky přenosné i neprenosné, kovové prefabrikované skleníky, skleníkové konstrukce (kovové), kovové rámy pro skleníky (konstrukce), skleníky jako pevné kovové konstrukce, kovové skleníky jako pevné stavební konstrukce, montované domy kovové, kovové montované domy (stavebnice), montované domy (soupravy) kovové, kovové přístřešky nad vchodem (konstrukce), kovové pergoly, kovové dveře, vrata, okna a okenní kryty, kovové přenosné skleníky pro použití v domácnosti, přenosné kovové stavby, kovové stavby (přenosné) pro umístění toalet; (17) extrudované polyethylenové fólie k výrobě skleníků, těsnění, těsnicí materiál a materiál na výplně, izolační materiály na střechy, izolační materiály pro stavebnictví, izolační materiály ze skelných vláken pro použití ve stavebnictví, izolační podlahové krytiny; (19) nekovové skleníky, nekovové přenosné skleníky, nekovové skleníkové rámy, modulární skleníky nekovové, prefabrikované skleníky nekovové, skleníky vyrobené ze dřeva, nekovové mobilní skleníky pro domácí použití, montované domy (soupravy) nekovové, nekovové přístřešky nad vchodem (konstrukce), nízké tunelové fóliovníky (nekovové nebo s nekovovým rámem) pro ochranu rostlin, nekovové pergoly, nekovové stavební a konstrukční materiály a prvky, izolační sklo, izolační sklo pro stavebnictví, tepelné izolační sklo pro použití ve stavebnictví, nekovové konstrukce a přenosné stavební prvky, konstrukce skleníků z nekovových materiálů, nekovové střešní krytiny, střešní krytiny nekovové, obsahující solární články, přenosné stavby nekovové, nekovové přenosné stavby se záchodem, nekovové přenosné stavby obsahující kuchyňské zařízení, přenosné dřevěné stavby, montované domy (soustavy) ze dřeva.
(730) **LANIT PLAST, s.r.o.**, Nerudova 477/7, Říčany, 25101, CZ

(210) **O-575092**

(220) 11.10.2021

(320) 11.10.2021

(511) 6, 17, 19

(540)

DOMIK

(592) Slovní

(510) (6) kovové skleníky, kovové rámy skleníků, konstrukce kovových skleníků, kovové skleníky přenosné i nepřenosené, kovové prefabrikované skleníky, skleníkové konstrukce (kovové), kovové rámy pro skleníky (konstrukce), skleníky jako pevné kovové konstrukce, kovové skleníky jako pevné stavební konstrukce, montované domy kovové, kovové montované domy (stavebnice), montované domy (soupravy) kovové, kovové přístřešky nad vchodem (konstrukce), kovové pergoly, kovové dveře, vrata, okna a okenní kryty, kovové přenosné skleníky pro použití v domácnosti, přenosné kovové stavby, kovové stavby (přenosné) pro umístění toalet; (17) extrudované polyethylenové fólie k výrobě skleníků, těsnění, těsnicí materiál a materiál na výplně, izolační materiály na střechy, izolační materiály pro stavebnictví, izolační materiály ze skelných vláken pro použití ve stavebnictví, izolační podlahové krytiny; (19) nekovové skleníky, nekovové přenosné skleníky, nekovové skleníkové rámy, modulární skleníky nekovové, prefabrikované skleníky nekovové, skleníky vyrobené ze dřeva, nekovové mobilní skleníky pro domácí použití, montované domy (soupravy) nekovové, nekovové přístřešky nad vchodem (konstrukce), nízké tunelové fóliovníky (nekovové nebo s nekovovým rámem) pro ochranu rostlin, nekovové pergoly, nekovové stavební a konstrukční materiály a prvky, izolační sklo, izolační sklo pro stavebnictví, tepelně izolační sklo pro použití ve stavebnictví, nekovové konstrukce a přenosné stavební prvky, konstrukce skleníků z nekovových materiálů, nekovové střešní krytiny, střešní krytiny nekovové, obsahující solární články, přenosné stavby nekovové, nekovové přenosné stavby se záchodem, nekovové přenosné stavby obsahující kuchyňské zařízení, přenosné dřevěné stavby, montované domy (sestavy) ze dřeva.

(730) **LANIT PLAST, s.r.o.**, Nerudova 477/7, Říčany, 25101, CZ

(210) **O-575093**

(220) 11.10.2021

(320) 11.10.2021

(511) 6, 17, 19

(540)

DUGA

(592) Slovní

(510) (6) kovové skleníky, kovové rámy skleníků, konstrukce kovových skleníků, kovové skleníky přenosné i nepřenosené, kovové prefabrikované skleníky, skleníkové konstrukce (kovové), kovové rámy pro skleníky (konstrukce), skleníky jako pevné kovové konstrukce, kovové skleníky jako pevné stavební konstrukce, montované domy kovové, kovové montované domy (stavebnice), montované domy (soupravy) kovové, kovové přístřešky nad vchodem (konstrukce), kovové pergoly, kovové dveře, vrata, okna a okenní kryty, kovové přenosné skleníky pro použití v domácnosti, přenosné kovové stavby, kovové stavby (přenosné) pro umístění toalet; (17) extrudované polyethylenové fólie k výrobě skleníků, těsnění, těsnicí materiál a materiál na výplně, izolační materiály na střechy, izolační materiály pro stavebnictví, izolační materiály ze skelných vláken pro použití ve stavebnictví, izolační podlahové krytiny; (19) nekovové skleníky, nekovové přenosné skleníky, nekovové skleníkové rámy, modulární skleníky nekovové, prefabrikované skleníky nekovové, skleníky vyrobené ze dřeva, nekovové mobilní skleníky pro domácí použití, montované domy (soupravy) nekovové, nekovové přístřešky nad vchodem (konstrukce), nízké tunelové fóliovníky (nekovové nebo s nekovovým rámem) pro ochranu rostlin, nekovové pergoly, nekovové stavební a konstrukční materiály a prvky, izolační sklo, izolační sklo pro stavebnictví, tepelně izolační sklo pro použití ve stavebnictví, nekovové konstrukce a přenosné stavební prvky, konstrukce skleníků z nekovových materiálů, nekovové střešní krytiny, střešní krytiny nekovové, obsahující solární články, přenosné stavby nekovové, nekovové přenosné stavby se záchodem, nekovové přenosné stavby obsahující kuchyňské zařízení, přenosné dřevěné stavby, montované domy (sestavy) ze dřeva.

(730) **LANIT PLAST, s.r.o.**, Nerudova 477/7, Říčany, 25101, CZ

(210) **O-575094**

(220) 11.10.2021

(320) 11.10.2021

(511) 6, 17, 19

(540)

MARDUK

(592) Slovní

(510) (6) kovové skleníky, kovové rámy skleníků, konstrukce kovových skleníků, kovové skleníky přenosné i nepřenosené, kovové prefabrikované skleníky, skleníkové konstrukce (kovové), kovové rámy pro skleníky (konstrukce), skleníky jako pevné kovové konstrukce, kovové skleníky jako pevné stavební konstrukce, montované domy kovové, kovové montované domy (stavebnice), montované domy (soupravy) kovové, kovové přístřešky nad vchodem (konstrukce), kovové pergoly, kovové dveře, vrata, okna a okenní kryty, kovové přenosné skleníky pro použití v domácnosti, přenosné kovové stavby, kovové stavby (přenosné) pro umístění toalet; (17) extrudované polyethylenové fólie k výrobě skleníků, těsnění, těsnicí materiál a materiál na výplně, izolační materiály na střechy, izolační materiály pro stavebnictví, izolační materiály ze skelných vláken pro použití ve stavebnictví, izolační podlahové krytiny; (19) nekovové skleníky, nekovové přenosné skleníky, nekovové skleníkové rámy, modulární skleníky nekovové, prefabrikované skleníky nekovové, skleníky vyrobené ze dřeva, nekovové mobilní skleníky pro domácí použití, montované domy (soupravy) nekovové, nekovové přístřešky nad vchodem (konstrukce), nízké tunelové fóliovníky (nekovové nebo s nekovovým rámem) pro ochranu rostlin, nekovové pergoly, nekovové stavební a konstrukční materiály a prvky, izolační sklo, izolační sklo pro stavebnictví, tepelně izolační sklo pro použití ve stavebnictví, nekovové konstrukce a přenosné stavební prvky, konstrukce skleníků z nekovových materiálů, nekovové střešní krytiny, střešní krytiny nekovové, obsahující solární články, přenosné stavby nekovové, nekovové přenosné stavby se záchodem, nekovové přenosné stavby obsahující kuchyňské zařízení, přenosné dřevěné stavby, montované domy (sestavy) ze dřeva.

(730) **LANIT PLAST, s.r.o.**, Nerudova 477/7, Říčany, 25101, CZ

(210) **O-575097**

(220) 11.10.2021

(320) 11.10.2021

(511) 9, 42

(540)



(593) Obrazová

(510) (9) software; (42) služby spojené se softwarem, navrhování a vývoj počítačového softwaru, služby poskytované v souvislosti se zaváděním a používáním softwaru, tvorba, instalace, údržba a aktualizace softwaru.

(591) Barevná

(730) **Solitea, a.s.**, Drobného 555/49, Brno, Ponava, 60200, CZ

(740) **Kania, Sedlák, Smola, s.r.o.**, Mendlovo náměstí 907/1a, Brno, Staré Brno, 60300

(210) **O-575100**
(220) 11.10.2021
(320) 11.10.2021
(511) 35, 41, 45
(540)



(593) Obrazová
(510) (35) administrativní činnost a řízení advokátní kanceláře, marketing v oblasti průmyslových a duševních práv; (41) odborné vzdělávání v oblasti práva; (45) činnost advokátní kanceláře, výkon advokacie, právní poradenství v oblasti podnikání a obchodu, mimosoudní řešení sporů, mediace, služby související s ochranou duševního vlastnictví, konzultační služby v oblasti duševního vlastnictví, konzultační služby v oblasti licencování nehmotného majetku, ověřování podpisů.
(591) Barevná
(730) **Řehák David Mgr., advokát**, Holečkova 100/9, Praha 5, Smíchov, 15000, CZ

(210) **O-575101**
(220) 11.10.2021
(320) 11.10.2021
(511) 16, 24, 26
(540)



(593) Obrazová
(510) (16) oděvní stříhy, výšivkové vzory (šablony), krejčovské stříhy; (24) látky, látky v roli, látky na oděvy, úplet, tkaniny, tkaniny na záclony a závěsy, tkaniny na povlečení, tkaniny s povrchovou úpravou, bavlněné tkaniny, vlněné tkaniny, tkaniny elastické, vyčesávané tkaniny, krepové tkaniny, polyesterové tkaniny, nylonové tkaniny, potištěné tkaniny, síťové tkaniny, flauš z tkaniny, tkaniny z pogumované příze, mušelín, textilní závěsová šňůra; (26) galanterie, nášivky [galanterie], háčky [textilní galanterie], střapce [textilní galanterie], třapce (galanterie zboží), rozety [textilní galanterie], stuhy [textilní galanterie], nášivky [textilní galanterie], záplaty nažehlovací jako textilní ozdoby (galanterie), korálky jiné než pro výrobu šperků (galanterie), příslušenství a doplňky oblečení (galanterie), šicí potřeby a ozdobné textilní výrobky, knoflíky, ozdobné knoflíky, knoflíky na košile, krajka, zapínání do oděvů, druky, zavírací špendlíky, elastické stuhy, hedvábné stuhy, sametové stuhy, jehly, zipy, suché zipy, plastové zipy, výšivky, vlněné šňůrky, šňůrky do oděvů, lemovací šňůrky do oděvů, kroucené šňůrky na oděvy, ozdobné šňůrky na oděvy.
(591) Barevná
(730) **de-park s.r.o.**, Trotinka 397, Miletín, 50771, CZ
(740) Advokátní kancelář CINK a partneři, s.r.o., JUDr. Ing. Pavel Cink LL.M., advokát, Veleslavínova 363/33, Plzeň, Vnitřní Město, 30100

(210) **O-575107**
(220) 11.10.2021
(320) 11.10.2021
(511) 28
(540)

RONDAT

(592) Slovní
(510) (28) sportovní potřeby a vybavení.
(730) **INFLATECH s.r.o.**, č. p. 54, Malšovice, 40502, CZ

(210) **O-575109**
(220) 11.10.2021
(320) 11.10.2021
(511) 9, 35, 38, 41
(540)

M Talks

(592) Slovní
(510) (9) podcasty, videozáznamy, podcasty ke stažení, interaktivní video software, vzdělávací software, software virtuální reality pro vzdělávání; (35) obchodní poradenství vztahující se ke správě informačních technologií, obchodní poradenské služby týkající se používání počítačů, obchodní poradenské služby vztahující se k výběru počítačů, maloobchodní prodej zařízení v oblasti informačních technologií, maloobchodní služby v oboru počítačového softwaru, maloobchodní služby v souvislosti s přenosnými počítači, maloobchodní služby týkající se mobilních telefonů, chytrých hodinek, chytrých telefonů, domácích elektronických zařízení, domácích elektrických zařízení, maloobchodní služby v souvislosti s počítačovým hardwarem, velkoobchodní prodej a služby v oblasti informačních technologií, mobilních telefonů, chytrých hodinek, domácích elektronických zařízení, počítačového softwaru, hardwaru, přenosných počítačů, stolních počítačů, audiovizuálních zařízení; (38) přenos podcastů, streaming videomateriálu na internetu, vysílání video a audio programů prostřednictvím internetu, videovysílání, podcasting, streaming audio a video materiálů na internetu; (41) poskytování zábavy prostřednictvím podcastů, tvorba (psaní) vzdělávacího obsahu pro podcasty, produkce zvukových a video záznamů, produkce podcastů, výroba audio zábavy, publikování multimediálních materiálů on-line, informace o vzdělávání
(730) **M Computers s.r.o.**, Úlehlova 3100/10, Brno, Líšeň, 62800, CZ
(740) **AK Jan Bárta s.r.o.**, advokátní kancelář, JUDr. Jan Bárta, advokát, Kaprova 42/14, Praha 1, Staré Město, 11000

(210) **O-575150**
(220) 13.10.2021
(320) 13.10.2021
(511) 35, 41, 43
(540)

Třebsínské zvonění

(592) Slovní
(510) (35) činnost propagační, reklamní a inzertní, organizování výstav a kulturních a společenských akcí ke komerčním a reklamním účelům, distribuce propagačních tiskovin v oblasti kultury, distribuce prospektů, pronájem reklamních ploch, obchodní administrativa, marketing, předvádění pro reklamní účely a podporu prodeje, předprodej vstupenek; (41) organizování a pořádání kulturních, hudebních, vzdělávacích, zábavných a sportovních akcí a soutěží, služby pro oddech, rekreaci a relaxaci; (43) stánky rychlého občerstvení, zajištění stravování při společenských akcích, poskytování ubytování.
(730) **Tichý Tomáš**, Třebsín 100, Krňany, 25744, CZ
(740) **PatentCentrum Sedlák & Partners s.r.o.**, Okružní 2824, České Budějovice, České Budějovice 3, 37001

(210) **O-575235**
(220) 18.10.2021
(320) 18.10.2021
(511) 11, 37
(540)



paliva, krby, plynová kamna, příslušenství kamen, krbů, pecí a sporáků na tuhá paliva, šamot pro kamna a krby, krbové vložky, grily, kouřovody, komínové klapky, příslušenství krbů, výměníky, ohřívače vody, termostatické regulační ventily a regulační technika související s vytápěním; (37) opravy, montáž a servis přístrojů pro topení, kamen, pecí, sporáků na tuhá paliva, elektrických kamen a krbů.

(730) **IPM - Lösungen aus Stahl s.r.o.**, Václavské náměstí 808/66, Praha 1, Nové Město, 11000, CZ

(740) PatentCentrum Sedlák & Partners s.r.o., Okružní 2824, České Budějovice, České Budějovice 3, 37001

(593) Obrazová
(510) (11) elektrická kamna, přístroje pro topení a vaření, topné systémy pro využití v domácnosti, kamna na topení, kamna, pece a sporáky na tuhá

Přehled zápisů ochranných známek bez změny ve vztahu ke zveřejněným přihláškám

Kapitola obsahuje údaje o ochranných známkách zapsaných na základě ustanovení § 28 odst. 1 zákona č. 441/2003 Sb., u kterých nedošlo ke změně údajů oproti zveřejněné přihlášce ochranné známky.

Číselný přehled (111)											
388292	388293	388294	388295	388296	388297	388298	388299	388300	388301	388302	388303
388304	388305	388306	388307	388308	388309	388310	388311	388312	388313	388314	388315
388316	388317	388318	388319	388320	388321	388322	388323	388324	388325	388326	388327
388328	388329	388330	388331	388332	388333	388334	388335	388336	388337	388338	388339
388340	388341	388342	388343	388344	388345	388346	388347	388348	388349	388350	388351
388352	388353	388354	388355	388356	388357	388358	388359	388360	388361	388362	388363
388364	388365	388366	388367	388368	388369	388370	388371	388372	388373	388374	388375
388376	388377	388378	388379	388380	388381	388382	388383	388384	388385	388386	388387
388388	388389	388390	388391	388392	388393	388394	388395	388396	388397	388398	388399
388400	388401	388402	388403	388404	388405	388406	388407	388408	388409	388410	388411
388412	388413	388414	388415	388416	388417	388418	388419	388420	388421		

Zápisy ochranných známek bez změny ve vztahu ke zveřejněným přihláškám

- (111) **388292**
(220) 27.10.2017
(320) 27.10.2017
(442) 24.01.2018
(151) 27.10.2021
(730) **Spark Networks Services GmbH**, Kohlfurther Strasse 41/43, 10999 Berlin, DE
(740) PATENTSERVIS Praha a.s., Na Podkovce 281/10, Praha 4, Podolí, 14700
(210) O-543342
(510) (38) telekomunikační služby, poskytování přístupu k databázi na internetu za účelem budování, vývoje a údržby sítí kontaktů v soukromé oblasti, internetové komunikační služby, jmenovitě poskytování přístupu k datům a informacím na internetu, poskytování přístupu k interaktivním modulům na internetu, jmenovitě portálům, platformám, konferenčním linkám, konferenčním místnostem a fóřům, telekomunikační služby v internetových kavárnách, poskytování přístupu k databázím v počítačových sítích, elektronické zprostředkování dokumentů a dat na internetu, předávání (směrování/přesměrování) zvuku, obrazu, grafiky nebo dat v počítačových sítích, řečové a datové služby v oblasti telekomunikace, zejména multimediální služby, jmenovitě telefonní služby, faxové služby, elektronické poštovní služby, zakázkové služby, elektronické zprostředkování informací jako textu a grafického zobrazení pro reprodukci na obrazovce, obrazů a informací v dálkové signalizace a dálkové nastavení a napájení audio a video daty v komunikačních sítích, shromažďování a dodávání zpráv na internetu (tiskové agentury), spojení internetových domén a elektronické pošty v počítačových sítích, komunikace dat rádiem, telekomunikacemi a satelitem, poskytování uživatelského přístupu ke globální počítačové síti ke stažení počítačového softwaru, počítačových programů a informací, elektronická pošta, poskytování služeb poštovní schránky (mail box), podávání nabídek on line, jmenovitě zprostředkování informací a poskytování informací v oboru komunikace (spojů), posílání textových zpráv, kresby a obrázků zboží a služeb, nabízení přístupu a transmise informací a zpráv všeho druhu ve formě obrázků a zvuku na internetu, mobilní telefonní služby, včetně zprostředkování textových a hlasových zpráv a poskytování přístupu k video záznamům, hram, vyzváněcím melodiím, datovým souborům, programům (loga, spojiče obrazovky) a hudbě ke stažení na internetu, poskytování vyzváněcích melodií, videí, her a hudby prostřednictvím bezdrátové sítě bez možnosti stažení pro mobilní telefony; (41) zábava, sportovní a kulturní aktivity, zábavní služby, poradenství v oblasti trávení volného času, zprostředkování nabídek na volný čas na internetu i mimo internet, singlecoaching, jmenovitě tréninky a školení v oblasti partnerství, poskytování informací v oboru zábavy, hudby a vzdělávání prostřednictvím celosvětové počítačové sítě, produkce a provádění zábavních programů, organizace a zajištění kulturních, společenských akcí (zábava), nakladatelská činnost (s výjimkou reklamních textů), výše uvedené služby spojené s poskytováním informací vyhledaných na internetu, zařazené do třídy 41; (45) osobní a společenské služby pro splnění potřeb jednotlivců, a to zprostředkování partnerů, včetně online a off-line schůzek, provoz seznamovací agentury a služby agentury pro osobní představení, výše uvedené služby zejména přes internet, poradenství v oblasti vztahů, také ve formě provádění partnerských analýz a osobnostních textů, také prostřednictvím internetu, ve formě tvorby osobnostních profilů a osobních poradenství nezadaných v těchto otázkách a poradenství s ohledem na navázání soukromých partnerství a manželství, zprostředkování neznámých osob pro společné trávení volného času, horoskopy (sestavování).
- (511) 38, 41, 45
(540)

Elite
SINGLES

(593) Obrazová

- (111) **388293**
(220) 16.11.2019
(320) 16.11.2019
(442) 21.07.2021

- (151) 27.10.2021
(730) **Shenzhen Leqi Network Technology Co., LTD**, Room 101, building 9, Asia industrial park, fengmen road, gangtou community, bantian street, longgang district, Shenzhen, Guangdong, CN
(740) Mgr. Zuzana Šimonovská LL.M., Jaselská 311/25, Praha 6, Dejvice, 16000
(210) O-559870
(510) (9) stojany upravené pro laptopy, kryty na chytré telefony (smartphony), čtecí zařízení, clony proti bočnímu světlu (pro fotografické přístroje), handsfree sady pro telefony, speciální pouzdra pro fotografické přístroje a nástroje, obaly na přenosné počítače (laptopy), nabíječky elektrických baterií, šňůrky na mobilní telefony, odkapávače pro fotografické účely, chytré telefony (smartphony), tašky na přenosné počítače (laptopy), spouště (fotografování), fotografické hledáčky, pouzdra na chytré telefony (smartphony), periferní zařízení počítačů, USB flash disky; (18) pouzdra z kůže nebo kožené lepenky, nákupní sítovky, cestovní kufrы (velké lodní), brašny na nářadí (prázdné), batohy, rámy kabelek, turistické batohy, kabelky, cestovní tašky, řemeny k strojům, malá cestovní zavazadla, batohy pro horolezce, kožené sáčky (obálky, váčky) na balení, kožené popruhy na nošení "přes rameno" (pro kabelky, tašky), kožené řemeny, kování pro koňské postroje, plážové tašky, aktovky, kufrы; (35) venkovní reklama, šíření reklamních materiálů, zprostředkování propagace, předvádění zboží, cílené zaslání reklamních materiálů, vydávání reklamních textů, propagace, pronájem reklamních materiálů, rozhlasová reklama, on-line inzerce v počítačové síti, prezentace výrobků v komunikačních médiích pro účely maloobchodu, psaní reklamních textů, grafická úprava pro reklamní účely, výroba reklamních filmů, indexace webových stránek pro obchodní nebo reklamní účely, pořádání výstav pro obchodní či reklamní účely, poskytování informací o obchodních kontaktech, marketing.
- (511) 9, 18, 35
(540)
- SmallRig**
- (592) Slovní
-
- (111) **388294**
(220) 26.02.2020
(320) 26.02.2020
(442) 21.07.2021
(151) 27.10.2021
(730) **KVArt Production s.r.o.**, Štěpánská 640/45, Praha 1, Nové Město, 11000, CZ
(210) O-562066
(510) (41) služby v oblasti sportu; (43) poskytování jídla a nápojů.
(511) 41, 43
(540)
- BELCANTO**
- (592) Slovní
-
- (111) **388295**
(220) 06.03.2020
(320) 06.03.2020
(442) 29.04.2020
(151) 27.10.2021
(730) **SAZKA a.s.**, Evropská 866/69, Praha 6, Vokovice, 16000, CZ
(740) Halaxová & Halaxová TETRAPAT, Mgr. Eva Halaxová, Jinonická 804/80, Praha 5, Košíře, 15800
(210) O-562274
(510) (9) hardware a software pro informační technologie a audiovizuální zařízení, zařízení a příslušenství na zpracování dat, platební terminály pro zprostředkování on-line plateb, software, elektronické terminály pro generování loterních lístků, počítačové terminály a hardware používané při provozu loterních a herních systémů, software pro počítačové hry; (16) papír, lepenka, reklamní, propagační a uživatelské výrobky z papíru určené pro propagaci, periodické i neperiodické publikace, tištěné informační, reklamní a propagační materiály v rámci této třídy určené pro propagaci, tiskárenské výrobky a kartonážní výrobky, a to krabice, data a databáze na papírových nosičích, psací potřeby, kalendáře, diáře, školní potřeby, sázenky, sázkové tikety, vstupenky; (28) herní terminály, loterní videoterminály, elektronická zařízení pro hraní loterií a her, videoherní terminály, losy, elektronické hrací karty (elektronické stírací losy); (38) telekomunikační služby, mobilní telekomunikační služby, provozování

mobilní telekomunikační sítě pro bezdrátový přenos hlasu a dat, služby mobilního připojení k síti Internet, včetně vysokorychlostního připojení a přenosu hlasové služby přes internetový protokol, peer-to-peer komunikace, služby instant messaging, osobní komunikační služby, pager služby, služby elektronické pošty, sledování mobilních telefonů pomocí satelitních signálů a zjišťování polohy mobilních telefonů pomocí satelitních signálů, radio-paging, poskytování bezdrátového aplikačního protokolu (WAP), včetně služeb využívajících zabezpečeného komunikačního kanálu, hlasová pošta, provádění videokonferencí, video-telefonní služby, služby zprostředkování přístupu ke všem druhům datových a informačních sítí a internetu, služby textových a multimediálních zpráv, vytváření a poskytování telekomunikačních a komunikačních databází, služby umožňující spotřebitelům stahovat digitální obsah prostřednictvím sítě a serveru do osobní databáze, provozování on-line komunikačních fór, přenos sportovních utkání, poskytování telekomunikačního přístupu pro sázkové hry, kurzové a jiné sázky a loterie prostřednictvím internetu a počítačových sítí; (41) organizování a pořádání loterií, provozování loterií, heren, rulet a kasin, organizování provozu a organizování pořádání sázkových her, výherních loterií, tombol, soutěží, vlastní provozování sázkových her a loterií o peníze prostřednictvím internetu, včetně provozování her prostřednictvím stíracích losů s možností výhry, provozování výherních i nevýherních hracích zařízení, služby vztahující se k hrám, sázení, hazardním hrám, včetně hazardních her na dálku, loteriím, kasinům a ruletám v rámci této třídy, organizování sportovních sázek a číselných loterií, prodej losů a příjem sázek, pořádání a organizování kulturních, sportovních a společenských událostí, předprodej a prodej vstupenek, organizování a pořádání vzdělávacích akcí, provozování sportovních zařízení, provozování her on-line, zprostředkování loterií prostřednictvím e-losů.

(511) 9, 16, 28, 38, 41

(540)

(592) Slovní

Rychlá 6

(111) **388296**

(220) 06.03.2020

(320) 06.03.2020

(442) 29.04.2020

(151) 27.10.2021

(730) **SAZKA a.s.**, Evropská 866/69, Praha 6, Vokovice, 16000, CZ

(740) Halaxová & Halaxová TETRAPAT, Mgr. Eva Halaxová, Jinonická 804/80, Praha 5, Košíře, 15800

(210) O-562275

(510) (9) hardware a software pro informační technologie a audiovizuální zařízení, zařízení a příslušenství na zpracování dat, platební terminály pro zprostředkování on-line plateb, software, elektronické terminály pro generování loterijních lístků, počítačové terminály a hardware používané při provozu loterijních a herních systémů, software pro počítačové hry; (16) papír, lepenka, reklamní, propagační a užitkové výrobky z papíru určené pro propagaci, periodické i neperiodické publikace, tištěné informační, reklamní a propagační materiály v rámci této třídy určené pro propagaci, tiskárenské výrobky a kartonážní výrobky, a to krabice, data a databáze na papírových nosičích, psací potřeby, kalendáře, diáře, školní potřeby, sázenky, sázkové tikety, vstupenky; (28) herní terminály, loterní videoterminály, elektronická zařízení pro hraní loterií a her, videoherní terminály, losy, elektronické hrací karty (elektronické stírací losy); (38) telekomunikační služby, mobilní telekomunikační služby, provozování mobilní telekomunikační sítě pro bezdrátový přenos hlasu a dat, služby mobilního připojení k síti Internet, včetně vysokorychlostního připojení a přenosu hlasové služby přes internetový protokol, peer-to-peer komunikace, služby instant messaging, osobní komunikační služby, pager služby, služby elektronické pošty, sledování mobilních telefonů pomocí satelitních signálů a zjišťování polohy mobilních telefonů pomocí satelitních signálů, radio-paging, poskytování bezdrátového aplikačního protokolu (WAP), včetně služeb využívajících zabezpečeného komunikačního kanálu, hlasová pošta, provádění videokonferencí, video-telefonní služby, služby zprostředkování přístupu ke všem druhům datových a informačních sítí a internetu, služby textových a multimediálních zpráv, vytváření a poskytování telekomunikačních a komunikačních databází, služby umožňující spotřebitelům stahovat digitální obsah prostřednictvím sítě a serveru do osobní databáze, provozování on-line komunikačních fór, přenos sportovních utkání, poskytování telekomunikačního přístupu pro sázkové hry, kurzové a jiné sázky a loterie prostřednictvím internetu a počítačových sítí; (41) organizování a pořádání loterií, provozování loterií, heren, rulet a kasin, organizování provozu a organizování pořádání sázkových her, výherních loterií, tombol, soutěží, vlastní provozování sázkových her a loterií o peníze prostřednictvím internetu, včetně provozování her prostřednictvím stíracích losů s možností výhry, provozování výherních i nevýherních hracích zařízení, služby vztahující se k hrám, sázení, hazardním hrám, včetně hazardních her na dálku, loteriím, kasinům a ruletám v rámci této třídy, organizování sportovních sázek a číselných loterií, prodej losů a příjem sázek, pořádání a organizování kulturních, sportovních a společenských událostí, předprodej a prodej vstupenek, organizování a pořádání vzdělávacích akcí, provozování sportovních zařízení, provozování her on-line, zprostředkování loterií prostřednictvím e-losů.

(511) 9, 16, 28, 38, 41

(540)

(592) Slovní

Fast 6

(111) **388297**

(220) 06.03.2020

(320) 06.03.2020

(442) 29.04.2020

(151) 27.10.2021

(730) **SAZKA a.s.**, Evropská 866/69, Praha 6, Vokovice, 16000, CZ

(740) Halaxová & Halaxová TETRAPAT, Mgr. Eva Halaxová, Jinonická 804/80, Praha 5, Košíře, 15800

(210) O-562276

(510) (9) hardware a software pro informační technologie a audiovizuální zařízení, zařízení a příslušenství na zpracování dat, platební terminály pro zprostředkování on-line plateb, software, elektronické terminály pro generování loterijních lístků, počítačové terminály a hardware používané při provozu loterijních a herních systémů, software pro počítačové hry; (16) papír, lepenka, reklamní, propagační a užitkové výrobky z papíru určené pro propagaci, periodické i neperiodické publikace, tištěné informační, reklamní a propagační materiály v rámci této třídy určené pro propagaci, tiskárenské výrobky a kartonážní výrobky, a to krabice, data a databáze na papírových nosičích, psací potřeby, kalendáře, diáře, školní potřeby, sázenky, sázkové tikety, vstupenky; (28) herní terminály, loterní videoterminály, elektronická zařízení pro hraní loterií a her, videoherní terminály, losy, elektronické hrací karty (elektronické stírací losy); (38) telekomunikační služby, mobilní telekomunikační služby, provozování mobilní telekomunikační sítě pro bezdrátový přenos hlasu a dat, služby mobilního připojení k síti Internet, včetně vysokorychlostního připojení a přenosu hlasové služby přes internetový protokol, peer-to-peer komunikace, služby instant messaging, osobní komunikační služby, pager služby, služby elektronické pošty, sledování mobilních telefonů pomocí satelitních signálů a zjišťování polohy mobilních telefonů pomocí satelitních signálů, radio-paging, poskytování bezdrátového aplikačního protokolu (WAP), včetně služeb využívajících zabezpečeného komunikačního kanálu, hlasová pošta, provádění videokonferencí, video-telefonní služby, služby zprostředkování přístupu ke všem druhům datových a informačních sítí a internetu, služby textových a multimediálních zpráv, vytváření a poskytování telekomunikačních a komunikačních databází, služby umožňující spotřebitelům stahovat digitální obsah prostřednictvím sítě a serveru do osobní databáze, provozování on-line komunikačních fór, přenos sportovních utkání, poskytování telekomunikačního přístupu pro sázkové hry, kurzové a jiné sázky a loterie prostřednictvím internetu a počítačových sítí; (41) organizování a pořádání loterií, provozování loterií, heren, rulet a kasin, organizování provozu a organizování pořádání sázkových her, výherních loterií, tombol, soutěží, vlastní provozování sázkových her a loterií o peníze prostřednictvím internetu, včetně provozování her prostřednictvím stíracích losů s možností výhry, provozování výherních i nevýherních hracích zařízení, služby vztahující se k hrám, sázení, hazardním hrám, včetně hazardních her na dálku, loteriím, kasinům a ruletám v rámci této třídy, organizování sportovních sázek a číselných loterií, prodej losů a příjem sázek, pořádání a organizování kulturních, sportovních a společenských událostí, předprodej a prodej vstupenek, organizování a pořádání vzdělávacích akcí, provozování sportovních zařízení, provozování her on-line, zprostředkování loterií prostřednictvím e-losů.

(511) 9, 16, 28, 38, 41

(540)

(592) Slovní

Rychlá šestka

- (111) **388298**
(220) 06.03.2020
(320) 06.03.2020
(442) 29.04.2020
(151) 27.10.2021
(730) **SAZKA a.s.**, Evropská 866/69, Praha 6, Vokovice, 16000, CZ
(740) Halaxová & Halaxová TETRAPAT, Mgr. Eva Halaxová, Jinonická 804/80, Praha 5, Košíře, 15800
(210) O-562277
(510) (9) hardware a software pro informační technologie a audiovizuální zařízení, zařízení a příslušenství na zpracování dat, platební terminály pro zprostředkování on-line plateb, software, elektronické terminály pro generování loteriích lístků, počítačové terminály a hardware používaný při provozu loteriích a herních systémů, software pro počítačové hry; (16) papír, lepenka, reklamní, propagační a užitkové výrobky z papíru určené pro propagaci, periodické i neperiodické publikace, tištěné informační, reklamní a propagační materiály v rámci této třídy určené pro propagaci, tiskárenské výrobky a kartonážní výrobky, a to krabice, data a databáze na papírových nosičích, psací potřeby, kalendáře, diáře, školní potřeby, sázenky, sázkové tikety, vstupenky; (28) herní terminály, loterní videotermínály, elektronická zařízení pro hraní loterií a her, videoherní terminály, losy, elektronické hrací karty (elektronické stírací losy); (38) telekomunikační služby, mobilní telekomunikační služby, provozování mobilní telekomunikační sítě pro bezdrátový přenos hlasu a dat, služby mobilního připojení k síti Internet, včetně vysokorychlostního připojení a přenosu hlasové služby přes internetový protokol, peer-to-peer komunikace, služby instant messaging, osobní komunikační služby, pager služby, služby elektronické pošty, sledování mobilních telefonů pomocí satelitních signálů a zjišťování polohy mobilních telefonů pomocí satelitních signálů, radio-paging, poskytování bezdrátového aplikačního protokolu (WAP), včetně služeb využívajících zabezpečeného komunikačního kanálu, hlasová pošta, provádění videokonferencí, video-telefonní služby, služby zprostředkování přístupu ke všem druhům datových a informačních sítí a internetu, služby textových a multimediálních zpráv, vytváření a poskytování telekomunikačních a komunikačních databází, služby umožňující spotřebitelům stahovat digitální obsah prostřednictvím sítě a serveru do osobní databáze, provozování on-line komunikačních fór, přenos sportovních utkání, poskytování telekomunikačního přístupu pro sázkové hry, kurzové a jiné sázky a loterie prostřednictvím internetu a počítačových sítí; (41) organizování a pořádání loterií, provozování loterií, heren, rulet a kasin, organizování provozu a organizování pořádání sázkových her, výherních loterií, tombol, soutěží, vlastní provozování sázkových her a loterií o peníze prostřednictvím internetu, včetně provozování her prostřednictvím stíracích losů s možností výhry, provozování výherních i nevýherních hracích zařízení, služby vztahující se k hrám, sázení, hazardním hrám, včetně hazardních her na dálku, loteriím, kasinům a ruletám v rámci této třídy, organizování sportovních sázek a číselných loterií, prodej losů a příjem sázek, pořádání a organizování kulturních, sportovních a společenských událostí, předprodej a prodej vstupenek, organizování a pořádání vzdělávacích akcí, provozování sportovních zařízení, provozování her on-line, zprostředkování loterií prostřednictvím e-losů.

(511) 9, 16, 28, 38, 41

(540)

Fast six

(592) Slovní

- (111) **388299**
(220) 16.09.2020
(320) 16.09.2020
(442) 02.12.2020
(151) 27.10.2021
(730) **Forejt Přemysl**, Růžová 553/28, Dolní Kounice, 66464, CZ
(740) Mgr. Eva Kameníčková, advokát, Mgr. Eva Kameníčková, Kopečná 1000/9, Brno, Staré Brno, 60200
(210) O-566651
(591) Barevná
(510) (3) přípravky pro péči o pleť, oči a nehty, přípravky pro péči o vlasy, parfémy, mýdla a gely, kosmetika, pleťové a tělové krémy, deodoranty a antiperspiranty, spreje na holení, balzámy po holení; (9) brýle, brýlové obroučky, módní brýle, sluneční brýle; (14) hodinky, šperky, bižuterie, ozdobné předměty (bižuterie nebo klenoty) pro osobní použití, náhrdelníky, přívěšky, prsteny (šperky), náramky; (16) tiskoviny, knihy, obrázkové knihy, časopisy, diáře (tiskoviny), kalendáře, kancelářské potřeby, papírnické zboží, školní potřeby (papírnické zboží), psací potřeby, dárkové

tašky, fotografie; (18) zavazadla, cestovní tašky, peněženky a ostatní tašky v rámci této třídy, kabelky, deštníky, kufrы, batohy, aktovky a pouzdra na doklady, tašky, cestovní tašky, toaletní tašky, sportovní tašky, víkendové tašky, plátěné tašky; (25) oděvy, obuv, oděvy pro volný čas, kalhoty, košile, svetry, mikiny, blejzry, společenské oděvy, trička, šortky, kabáty, sportovní oblečení, cvičební oděvy, oděvy na surfování, plavky, sportovní obuv, tenisky, nazouvací obuv, pantofle, plátěná obuv, pokrývky hlavy, čepice, klobouky, baseballové čepice, šátky, šály, čelenky (oděvy), spodní prádlo, šaty, pásky, ponožky, pyžama, župany, rukavice, zástěry; (28) sportovní potřeby a vybavení, vybavení pro sportovní trénink, vybavení pro vodní sporty, tašky na sportovní potřeby, hračky, hry a žertovné předměty, figurky (hračky), dřevěné hračky.

(511) 3, 9, 14, 16, 18, 25, 28

(540)



(593) Obrazová

- (111) **388300**
(220) 11.11.2020
(320) 11.11.2020
(442) 21.07.2021
(151) 27.10.2021
(730) **Kaluza Jan Ing.**, Hroznová 79/10, Brno, Pisárky, 60300, CZ
(740) A. Holas & partner, Patentová a známková kancelář, Ing. Mgr. Hana Holasová, Křížová 105/4, Brno, Staré Brno, 60300
(210) O-567805
(510) (12) automobily, doplňky interiéru automobilů, malé dodávkové automobily, potahy sedadel automobilů, automobilové střešní nosiče, automobilové poplašné systémy, střešní boxy na automobily, ochrany ráfků kol na automobily; (35) obchodní nebo podnikatelské informace, reklama, propagace, marketing, poradenská činnost v oblasti podnikání, pomoc při řízení obchodní činnosti, obchodní administrativa, obchodní zprostředkovatelské služby, dovozní a vývozní kancelář, činnost účetních poradců, správa zákaznických věrnostních programů, externí správa společností, administrativní služby, administrativní zpracování objednávek, ekonomická a administrativní činnost, vyúčtování tržeb za majetek, kancelářské práce, služby nákupního centra, jmenovitě správa nákupního centra a marketing, organizování a koordinace denních procesů a pomocných služeb, jmenovitě organizování a pořádání reklamních akcí, předvádění zboží, zprostředkování a uzavírání obchodů, maloobchodní a velkoobchodní služby týkající se automobilového příslušenství a dílů, inzerce automobilů určených k prodeji prostřednictvím internetu; (36) provozování realitní kanceláře, služby realitní kanceláře, realitní činnost, zprostředkování nemovitostí, obchodování s nemovitostmi, pronájem bytů, bydlení, farem, nájemních a činžovních domů, pronájem nemovitostí včetně kanceláří, vedení nájemních a činžovních domů, služby spojené s vytvářením seznamů nemovitostí pro pronájem bytových prostorů a bytů, správa nemovitostí, správa budov, bytových domů, bytů, nebytových prostor, výrobních a provozních objektů a pozemků, developerská činnost v investiční výstavbě, poskytování informací v oblasti nemovitostí, poradenství v oblasti nemovitostí, investování peněžních prostředků, investiční služby, investiční poradenství, investiční management, služby v oblasti investičního poradenství vztahující se k nemovitostem, finanční řízení, správa finančních prostředků, správa finančního majetku, finanční správa stavebních projektů, finanční správa projektů v oblasti nemovitostí, finanční správa projektů na obnovu budov, správa finančních záležitostí v oblasti nemovitostí, zprostředkování finančních služeb, správa majetku, správa portfolií nemovitostí, správa majetkového portfolia, správa nemovitého majetku, správa investičního portfolia, zprostředkování pronájmu nemovitostí a majetku, zprostředkování pojištění majetku, služby týkající se pojištění majetku, financování automobilů, financování leasingu automobilů; (37) stavebnictví, stavební služby týkající se stavby budov, rodinných domů, bytových a občanských objektů, nebytových objektů, průmyslových staveb a staveb v oblasti dopravy, služby instalační, opravářské a údržbářské v oblasti stavebnictví, informační a odborná, konzultační a poradenská činnost v oboru investiční výstavby spadající do

této třídy, zprostředkování výstavby domů a bytů, včetně nebytových prostor a výrobních objektů v rámci developerských projektů, výstavba vícepodlažních parkovišť pro automobily, stavební a instalační služby spojené s dokončováním interiérů a exteriérů staveb, provádění elektrické, vodní, plynové a topenářské instalace, služby stavebního dozoru, demolice budov, úklid interiérů, úklidové práce, úklid pokojů, čištění budov, praní, žehlení, opravy automobilů, údržba automobilů, čištění automobilů, seřizování motorů automobilů, instalace automobilového příslušenství, služby autoservisů pro automobily, poskytování informací vztahujícím se k opravám nebo údržbě automobilů; (39) pronájem garáží a parkovacích míst, parkovací služby, poskytování parkovacích zařízení, rezervace parkovacích míst, pronajímání automobilů, nouzové odtahování automobilů, rezervace pronájmu automobilů, pronájem automobilových přívěsů; (42) expertní, projektční, designérské a inženýrské služby a činnosti, zejména v investiční výstavbě a stavebnictví a v oblasti návrhů exteriérů a interiérů, včetně odborného a technického poradenství, studie technických projektů, inspekce stavebních projektů, tvorba developerských projektů (projektová činnost), grafický design; (43) služby zajišťující stravování, ubytování zahraniční i tuzemské, rezervace ubytování, zprostředkování ubytovacích a stravovacích služeb, poskytování informací o hotelech a jiných typech ubytování, služby cestovní kanceláře a agentury spojené se zajišťováním ubytování, stravování a nápojů, ubytovací služby (hotely, penziony, apartmány, aparthotely, kempy, resorty aj), poskytování přechodného ubytování, rezervace přechodného ubytování, pronajímání přechodného ubytování, služby zajišťující stravování a nápoje, dočasné ubytování, restaurace, samoobslužné restaurace, bufety, bary, cukrárny, kavárny, jídelny, ubytovací služby (hotely, penziony), hotelové služby, rezervace přechodného ubytování, hotelů, penzionů, apartmánů, aparthotelů, provozování hotelů, penzionů, apartmánů, aparthotelů, restaurací, barů, bufetů, cukráren, kaváren, vináren, jídelen, pronajímání jednacích místností, služby recepce pro přechodné ubytování (správa odjezdů a příjezdů), organizační zajištění gastronomických akcí (cateringové služby).

(511) 12, 35, 36, 37, 39, 42, 43
(540)



(593) Obrazová

(111) **388301**

(220) 11.11.2020

(320) 11.11.2020

(442) 21.07.2021

(151) 27.10.2021

(730) **Kaluža Jan Ing.**, Hroznová 79/10, Brno, Pisárky, 60300, CZ

(740) A. Holas & partner, Patentová a známková kancelář, Ing. Mgr. Hana Holasová, Krížová 105/4, Brno, Staré Brno, 60300

(210) O-567807

(591) Barevná

(510) (12) automobily, doplňky interiéru automobilů, malé dodávkové automobily, potahy sedadel automobilů, automobilové střešní nosiče, automobilové poplašné systémy, střešní boxy na automobily, ochrany ráfků kol na automobily; (35) obchodní nebo podnikatelské informace, reklama, propagace, marketing, poradenská činnost v oblasti podnikání, pomoc při řízení obchodní činnosti, obchodní administrativa, obchodní zprostředkovatelské služby, dovozní a vývozní kancelář, činnost účetních poradců, správa zákaznických věrnostních programů, externí správa společností, administrativní služby, administrativní zpracování objednávek, ekonomická a administrativní činnost, vyúčtování tržeb za majetek, kancelářské práce, služby nákupního centra, jmenovitě správa nákupního centra a marketing, organizování a koordinace denních procesů a pomocných služeb, jmenovitě organizování a pořádání reklamních akcí, předvádění zboží, zprostředkování a uzavírání obchodů, maloobchodní a velkoobchodní služby týkající se automobilového příslušenství a dílů, inzerce automobilů určených k prodeji prostřednictvím internetu; (36) provozování realitní kanceláře, služby realitní kanceláře, realitní činnost, zprostředkování nemovitostí, obchodování s nemovitostmi, pronájem bytů, bydlení, farem, nájemních a činžovních domů, pronájem nemovitostí včetně

kanceláří, vedení nájemních a činžovních domů, služby spojené s vytvářením seznamů nemovitostí pro pronájem bytových prostorů a bytů, správa nemovitostí, správa budov, bytových domů, bytů, nebytových prostor, výrobních a provozních objektů a pozemků, developerská činnost v investiční výstavbě, poskytování informací v oblasti nemovitostí, poradenství v oblasti nemovitostí, investování peněžních prostředků, investiční služby, investiční poradenství, investiční management, služby v oblasti investičního poradenství vztahující se k nemovitostem, finanční řízení, správa finančních prostředků, správa finančního majetku, finanční správa stavebních projektů, finanční správa projektů v oblasti nemovitostí, finanční správa projektů na obnovu budov, správa finančních záležitostí v oblasti nemovitostí, zprostředkování finančních služeb, správa majetku, správa portfolií nemovitostí, správa majetkového portfolia, správa nemovitého majetku, správa investičního portfolia, zprostředkování pronájmu nemovitostí a majetku, zprostředkování pojištění majetku, služby týkající se pojištění majetku, financování automobilů, financování leasingu automobilů; (37) stavebnictví, stavební služby týkající se stavby budov, rodinných domů, bytových a občanských objektů, nebytových objektů, průmyslových staveb a staveb v oblasti dopravy, služby instalační, opravářské a údržbářské v oblasti stavebnictví, informační a odborná, konzultační a poradenská činnost v oboru investiční výstavby spadající do této třídy, zprostředkování výstavby domů a bytů, včetně nebytových prostor a výrobních objektů v rámci developerských projektů, výstavba vícepodlažních parkovišť pro automobily, stavební a instalační služby spojené s dokončováním interiérů a exteriérů staveb, provádění elektrické, vodní, plynové a topenářské instalace, služby stavebního dozoru, demolice budov, úklid interiérů, úklidové práce, úklid pokojů, čištění budov, praní, žehlení, opravy automobilů, údržba automobilů, čištění automobilů, seřizování motorů automobilů, instalace automobilového příslušenství, služby autoservisů pro automobily, poskytování informací vztahujícím se k opravám nebo údržbě automobilů; (39) pronájem garáží a parkovacích míst, parkovací služby, poskytování parkovacích zařízení, rezervace parkovacích míst, pronajímání automobilů, nouzové odtahování automobilů, rezervace pronájmu automobilů, pronájem automobilových přívěsů; (42) expertní, projektční, designérské a inženýrské služby a činnosti, zejména v investiční výstavbě a stavebnictví a v oblasti návrhů exteriérů a interiérů, včetně odborného a technického poradenství, studie technických projektů, inspekce stavebních projektů, tvorba developerských projektů (projektová činnost), grafický design; (43) služby zajišťující stravování, ubytování zahraniční i tuzemské, rezervace ubytování, zprostředkování ubytovacích a stravovacích služeb, poskytování informací o hotelech a jiných typech ubytování, služby cestovní kanceláře a agentury spojené se zajišťováním ubytování, stravování a nápojů, ubytovací služby (hotely, penziony, apartmány, aparthotely, kempy, resorty aj), poskytování přechodného ubytování, rezervace přechodného ubytování, pronajímání přechodného ubytování, služby zajišťující stravování a nápoje, dočasné ubytování, restaurace, samoobslužné restaurace, bufety, bary, cukrárny, kavárny, jídelny, ubytovací služby (hotely, penziony), hotelové služby, rezervace přechodného ubytování, hotelů, penzionů, apartmánů, aparthotelů, provozování hotelů, penzionů, apartmánů, aparthotelů, restaurací, barů, bufetů, cukráren, kaváren, vináren, jídelen, pronajímání jednacích místností, služby recepce pro přechodné ubytování (správa odjezdů a příjezdů), organizační zajištění gastronomických akcí (cateringové služby).

(511) 12, 35, 36, 37, 39, 42, 43
(540)



(593) Obrazová

(111) **388302**

(220) 19.11.2020

(320) 19.11.2020

(442) 21.07.2021

(151) 27.10.2021

(730) **Rejl Jan Mgr.**, Lhotecká 567, Trutnov, Poříčí, 54101, CZ

(210) O-567986

(510) (9) digitální fotografie ke stažení, počítačové digitální mapy, elektronické mapy ke stažení, panely, plátna (fotografie), informační zobrazovací terminály, digitální informační tabule, elektronické informační tabule, elektronické informační panely, instruktážní elektronický průvodce, pohlednice ke stažení; (16) fotografie, fotografie (tištěné), obrazy, obrázky, tištěné mapy, fotografie paspartované a nepaspartované, tištěné informační brožury a informační prospekty, tištěné informační karty, tištěné informační letáky, tištěné informační listy, reklamní letáky, tištěné letáky, průvodce (knihy), samolepky, pohlednice, obrazové pohlednice, obrázkové pohlednice, reklamní plakáty; (25) trička, cyklistická trička, trička s potiskem, trička bez rukávů, trička s dlouhým rukávem, sportovní trička odvádějící vlhkost, trička s krátkým rukávem, sportovní trička s krátkým rukávem, sportovní dresy a krátké kalhoty, sportovní oblečení, dětské oblečení, neformální oblečení, oblečení do deště, oblečení na běhání, oděvy na ochranu oblečení, oblečení pro volný čas, čelenky (oděvy), čelenky proti pocení, šátky (oděvy), ponožky, sportovní ponožky, nákrčníky; (35) maloobchodní prodej oblečení, velkoobchodní prodej oblečení, reklamní služby, reklamní materiály (příprava); (37) stavitelství, stavebnictví a opravy ve stavebnictví, rekonstrukce a opravy stezek; (41) fotografování portrétů, vydávání informačních dokumentů, organizování vzdělávacích zájezdů s průvodcem, vedení vzdělávacích zájezdů s průvodcem, pořádání vzdělávacích zájezdů s průvodcem, turistické prohlídky s průvodcem, organizování prohlídek s průvodcem, organizování horolezeckých túr s průvodcem, sportovní služby, služby sportovních areálů, služby sportovních klubů, kempinky (služby -), služby osobních trenérů, vzdělávací služby v oblasti sportu, zábavní služby v oblasti sportu, informační služby týkající se sportu, služby v oblasti trénování sportů, služby v oblasti sportovního vzdělávání, vzdělávací služby v oblasti fyzické kondice, služby týkající se organizování sportovních akcí, služby pro oddech a rekreaci, služby v oblasti vzdělávání, zábavy a sportu, elektronická vydavatelská činnost, zveřejňování, oznamování a psaní textů; (42) projektování, projektování staveb, technické projektové studie, technické projektové plánování, tvorba a správa webových stránek pro třetí osoby; (43) dočasné ubytování, poskytování informací o dočasném ubytování, poradenské a rezervační služby týkající se dočasného ubytování.

(511) 9, 16, 25, 35, 37, 41, 42, 43

(540) **TRUE TRAILS**

(592) Slovní

(111) **388303**

(220) 19.01.2021

(320) 31.08.2020

(442) 21.07.2021

(151) 27.10.2021

(730) **GENERAL MOTORS LLC**, 300 Renaissance Center, Detroit Michigan 48265-3000, US

(740) Baker & McKenzie s.r.o., advokátní kancelář, JUDr. Jiří Čermák, Klimentská 46/1216, Praha 1, 11002

(210) O-569143

(510) (9) adaptivní elektronické komfortní systémy vozidel prodávané jako nedílná součást pozemního motorového vozidla.

(511) 9

(540) **MODUS BIOMETRIC SYSTEM**

(592) Slovní

(111) **388304**

(220) 24.02.2021

(320) 24.02.2021

(442) 21.07.2021

(151) 27.10.2021

(730) **KUBESO s.r.o.**, Trnkova 2629/148, Brno, Lišeň, 62800, CZ

(740) Ing. Soňa Ošmerová, Botanická 594/5, Brno, Veverí, 60200

(210) O-570064

(510) (6) obecné kovy v surovém a polozpracovaném stavu a jejich slitiny, kovové stavební materiály, kabely a kovové dráty neelektrické, zámečnické a klempířské výrobky kovové, kovové nádoby, nádrže a tanky stabilní všech velikostí na kapaliny a plyny, tlakové i beztlakové, zásobníky kovové na sypké nebo vytékání schopné materiály, kovové potrubní rozvody, kovové konstrukce, haly, dveře kovové, rámy na dveře kovové, okna kovová, rámy na okna kovové, dveřní kování kovové, kovové trubky, roury a hadice, řetězy, ocelové kuličky, hřebíky, šrouby a ostatní spojovací materiál kovový; (19) stavební materiály nekovové, včetně polozpracovaného

řeziva, a to na trámy, prkna, dřevěné panely, překližky, panely betonové, cihly, tvárnice a dlaždice, střešní krytina, jakož i střešní tašky, skleněné cihly, přírodní kámen, umělý kámen, cement, vápno, malta, jakož i suché maltové a omítkové směsi, sádra, šterk, drtě, antuka, kameninové a cementové roury, stavební materiál pro stavbu cest, zejména sportovních drah, asfalt, směla, živice, neohebné trubky nekovové pro stavebnictví, přenosné konstrukce nekovové, přenosné domy, stavební materiály nekovové ve tvaru dveří, oken, včetně oken, střešních oken, rámy na dveře nekovové, rámy na okna nekovové, okenní kování nekovové, stavební sklo, skleněné kostky a dlaždice; (20) nábytek včetně kovového a kempinkového nábytku, broušená skla a zrcadla, rámy, zámečnické výrobky nekovové, domovní schránky ani kovové ani zděné, matrace, žíněnky, podhlavníky; (24) tkaniny včetně textilu metrového, textilní výrobky, pokud nejsou obsaženy v jiných třídách, a to potahové látky, závěsy, dekorační látky, pokrývky ložní včetně pokrývek cestovních, ubrusy; (37) stavebnictví, vedení a realizace průmyslových, bytových a občanských staveb včetně souvisejících zemních prací, řízení staveb technologických celků, technický dozor pro montáže technologických celků, jakož i montážní, servisní a opravárenská činnost v souvisejících výše uvedených oborech, sklenářské práce, zámečnické práce spadající do této třídy - opravy, zprostředkovatelská a poradenská činnost v oblasti výše uvedených služeb tř. 37.

(511) 6, 19, 20, 24, 37

(540)

KUBESO

(593) Obrazová

(111) **388305**

(220) 10.03.2021

(320) 10.03.2021

(442) 21.07.2021

(151) 27.10.2021

(730) **Box-Fit Gym v.o.s.**, Svazarmovská 2638, Rožnov pod Radhoštěm, 75661, CZ

(210) O-570423

(591) Barevná

(510) (5) vitaminové doplňky, tekuté vitaminové doplňky, vitaminové a minerální doplňky, vitaminové přípravky jako doplňky stravy, bílkovinné doplňky stravy, antioxidantní doplňky stravy, minerální doplňky stravy, výživové doplňky, doplňky stravy pro sportovce, výrobky drogerie, léčivé masti; (9) boxerské přilby, chrániče zubů pro boxery, chrániče zubů, chrániče úst (chrániče dásní); (10) chrániče uší; (25) sportovní oblečení, dresy na bojové sporty, pánské boxerky, boxerská obuv, boxerské trenýrky, pánské trenýrky, dětské oblečení, sportovní obuv, sportovní ponožky; (28) sportovní vybavení, sportovní potřeby, vybavení pro sportovní trénink, boxerské rukavice, fitness cvičební stroje, sportovní chrániče, chrániče nohou (kriketové chrániče), fitness vybavení (sportovní potřeby), vybavení pro bojové sporty (sportovní potřeby); (32) proteinové nápoje; (35) maloobchodní prodej sportovního vybavení, velkoobchodní prodej sportovního vybavení; (41) služby fitness centra, služby fitness klubu, služby fitness center (zdravotní a fitness trénink), vedení hodin ve fitness centru, zdravotní a fitness trénink, poradenské služby ohledně cvičení (fitness), služby osobního trenéra (fitness trénink), vedení tréninkových fitness lekcí online, sportovní aktivity.

(511) 5, 9, 10, 25, 28, 32, 35, 41

(540)



sportovních potřeb, s výjimkou vozidel, pronájem sportovních zařízení nebo zařízení na cvičení, pronájem vybavení na lyžování.

(511) 28, 35, 41

(540)

LYZEGOHOME

(593) Obrazová

(111) **388306**

(220) 12.03.2021

(320) 12.03.2021

(442) 21.07.2021

(151) 27.10.2021

(730) **BZENEC SEKT a.s.**, Potoční 1630, Bzenec, 69685, CZ

(740) Ing. Zdeněk Kučera, Dlouhá 207, Slušovice, 76315

(210) O-570519

(591) Barevná

(510) (16) časopisy, tiskoviny, periodika, knihy, knihařské výrobky, fotografie, pohlednice, plakáty, papírnické zboží, etikety z papíru, obaly z papíru a z plastů, papírové a plastové obaly a přebaly na víno a lihoviny spadající do této třídy, papírové štítky na lahve (viněty); (21) skleněné obaly, poháry a pohárky na vína, lihoviny a míchané alkoholické nápoje (s výjimkou piva); (33) alkoholické nápoje (s výjimkou piva), vína, lihoviny, míchané alkoholické nápoje.

(511) 16, 21, 33

(540)



(593) Obrazová

(111) **388307**

(220) 16.03.2021

(320) 16.03.2021

(442) 21.07.2021

(151) 27.10.2021

(730) **Koritenský Radovan**, č. p. 43, Lichoceves, 25264, CZ

(740) Mgr. PETR ŽIŽKA, advokátní kancelář, Mgr. Petr Žížka, Sedláčkova 209/16, Plzeň, Vnitřní Město, 30100

(210) O-570596

(591) Barevná

(510) (28) lyže, hrany na lyže, obaly na lyže, vaky na lyže, sjezdové (alpinistické) lyže, vázání na alpinistické lyže, tvarované obaly na lyže, úvazy na vodní lyže, sportovní potřeby a vybavení, snowboardy, vázání na snowboardy; (35) maloobchodní prodej vybavení na zimní sporty, maloobchodní prodej lyží, maloobchodní prodej snowboardu, maloobchodní prodej oblečení pro zimní sporty; (41) pronájem snowboardů, výuka snowboardingu, pronájem snowboardového vybavení, poskytování zařízení pro zimní sporty, instruktáž v oblasti zimních sportů, pronájem zařízení a vybavení ke vzdělávání, zábavě, sportu a kultuře, služby v oblasti sportu a fitness, pronájem sportovního vybavení a zařízení, pronájem lyží, pronájem

(593) Obrazová

(111) **388308**

(220) 16.03.2021

(320) 16.03.2021

(442) 21.07.2021

(151) 27.10.2021

(730) **Znojemská zmrzlina, s.r.o.**, Vajdova 1039/6, Praha 10, Hostivař, 10200, CZ

(210) O-570602

(510) (16) tištěné papírové reklamní tabule, reklamní štíty z papíru nebo lepenky, reklamní tabule z papíru nebo lepenky, tištěné lepenkové reklamní tabule, reklamní tabule z kartonu, papírové reklamní vývěsky, reklamní tabule z lepenky, reklamní plakáty, reklamní letáky; (30) zmrzlina, vodová zmrzlina, šerbety (zmrzlina), veganská zmrzlina, jogurtová zmrzlina (s větším podílem zmrzliny), mléčná zmrzlina, ovocná zmrzlina, zmrzlina neobsahující mléko, zmrzlina s alkoholem, smetanová zmrzlina, mražený jogurt (mražená cukrovinka); (43) poskytování jídla a nápojů.

(511) 16, 30, 43

(540)



(593) Obrazová

(111) **388309**

(220) 18.03.2021

(320) 18.03.2021

(442) 21.07.2021

(151) 27.10.2021

(730) **Navrátilová Jitka, BA**, Smiřického 492/3, Praha 6, Břevnov, 16900, CZ

(210) O-570657

(591) Barevná

(510) (41) vzdělávací služby týkající se meditace; (44) služby v oblasti alternativní medicíny, vč. aplikace metody seberůstu a seberozvoje.

(511) 41, 44

(540)



(593) Obrazová

(111) **388310**

(220) 19.03.2021

(320) 19.03.2021

(442) 21.07.2021

(151) 27.10.2021

(730) **Kučerová Lenka**, Krejčíkova 12, Plzeň, 32600, CZ

(210) O-570670

(510) (24) bytový textil, patchwork deky a přehozy, autorské deky a přehozy, autorské povlaky na polštáře a polštáře, povlečení, mantinely do postýlek a postelí (ložní prádlo), autorské kapsáře, hnízda pro miminka, zavinovačky, bytové doplňky (textilní prostírání, textilní dekorace), bytové textilní výrobky s vyšitým nápisem (věnováním, jménem); (35) reklama, marketing, propagace, aranžování vystavených výrobků a úprava vystavovaného zboží; (42) navrhování interiérů, navrhování výrobků, průmyslový a umělecký design.

(511) 24, 35, 42

(540)

LENKA ART

(592) Slovní

(111) **388311**

(220) 19.03.2021

(320) 19.03.2021

(442) 21.07.2021

(151) 27.10.2021

(730) **JCFRA SDRUŽENÍ s.r.o.**, V zahradách 110, Mariánské Radčice, 43532, CZ

(740) Mgr. PETR ŽIŽKA, advokátní kancelář, Mgr. Petr Žížka, Sedláčkova 209/16, Plzeň, Vnitřní Město, 30100

(210) O-570684

(591) Barevná

(510) (37) stavitelství, stavebnictví a demolicí staveb, opravy fasád, opravy betonu, služby v oblasti stavitelství budov a opravné služby budov, konzultace týkající se stavebnictví a stavitelství, instalační a montážní služby, čištění, opravy a údržba kanalizace a potrubí, údržba a opravy budov, údržba a opravy částí budov, údržba a opravy vybavení budov, údržba a opravy součástí a příslušenství budov, opravy a údržba budov pro případ demolicí, pronájem nástrojů, strojů, zařízení a vybavení pro stavebnictví, demolicí, úklid a údržbu, stavba nemovitostí, stavba komerčních nemovitostí, stavba obytných nemovitostí, ochrana budov proti požárům během výstavby, budování staveb, budování podzemních staveb, budování základů inženýrských staveb, poskytování informací v oblasti stavebnictví, služby řízení stavebních projektů, betonování, bagrování zeminy, bourání budov, budování infrastruktury, budování základů silnic, budování železničních naspů, čerpání betonu, služby dekorace budov, demoliční služby, demontáž budov, demontáž elektrického vedení, demontážní služby, dláždění silnic, dláždění cest, dodavatelé služeb dláždění, dohled nad řízením staveb, dohled nad stavební renovací, hloubení, elektroinstalační služby, instalace izolací do budov, instalace izolačních materiálů do budov, na střechy a do konstrukcí, instalace obkladů fasád, instalace střech, služby v oblasti izolace a těsnění budov, služby v oblasti izolace budov a izolace budov během výstavby; (41) vzdělávání v oblasti bezpečnosti a ochrany zdraví při práci; (42) odborné poradenství vztahující se k pozemnímu stavitelství, projektování staveb.

(511) 37, 41, 42

(540)



(593) Obrazová

(111) **388312**

(220) 19.03.2021

(320) 26.02.2021

(442) 21.07.2021

(151) 27.10.2021

(730) **V4 Holding, a.s.**, Palárikova 76, Čadca, 02201, SK

(740) Mgr. Ing. Miroslav Šperka LL.M., advokát, Jurečkova 643/20, Ostrava, Moravská Ostrava, 70200

(210) O-570692

(510) (35) odborné obchodní nebo podnikatelské poradenství, poradenské služby při řízení obchodní činnosti, poradenské služby při organizování obchodní činnosti, odborné posudky efektivnosti podniků, poradenství při řízení podniků, přepracování podnikatelských procesů, management a poradenství v oblasti podnikatelských procesů, externí administrativní řízení podniků, obchodní nebo podnikové audity (revize účtů); (36) zřizování fondů, finanční analýzy, likvidace podniků (finanční služby), finanční oceňování aktiv duševního vlastnictví; (42) poradenství v oblasti ochrany dat, technologický výzkum, tvorba počítačového softwaru, návrh počítačových systémů, poradenství v oblasti počítačových programů, poradenství v oblasti informačních technologií (IT), technologické poradenství, poradenství v oblasti počítačové bezpečnosti; (45) audity dodržování předpisů, audity dodržování právních předpisů, advokátní právní služby, monitorovací služby v oblasti práv duševního vlastnictví s cílem poskytnout právní poradenství.

(511) 35, 36, 42, 45

(540)

V4

(592) Slovní

(111) **388313**

(220) 19.03.2021

(320) 26.02.2021

(442) 21.07.2021

(151) 27.10.2021

(730) **V4 Holding, a.s.**, Palárikova 76, Čadca, 02201, SK

(740) V4 Legal s.r.o., advokátní kancelář, Ing. Mgr. Miroslav Šperka LL.M., advokát, Jurečkova 643/20, Ostrava, Moravská Ostrava, 70200

(210) O-570693

(510) (35) odborné obchodní nebo podnikatelské poradenství, poradenské služby při řízení obchodní činnosti, poradenské služby při organizování obchodní činnosti, odborné posudky efektivnosti podniků, poradenství při řízení podniků, přepracování podnikatelských procesů, management a poradenství v oblasti podnikatelských procesů, externí administrativní řízení podniků, obchodní nebo podnikatelský výzkum, průzkum trhu, účetnictví, obchodní nebo podnikové audity (revize účtů), příprava mezd a výplatních listin, vypracování daňových přiznání, podávání daňových přiznání, obchodní odhady, hodnocení podnikatelských organizačních praktik (benchmarking), finanční audit, audity prostřednictvím počítačů, kancelářské práce; (36) finanční řízení, daňové odhady (služby), zřizování fondů, pronájem kancelářských prostor, správa nemovitostí, nemovitosti (služby), finanční analýzy, finanční poradenství, finanční informace, likvidace podniků (finanční služby), poskytování daňového poradenství (kromě účetnictví), daňové plánování (kromě účetnictví), daňové hodnocení a posudky, daňové služby (kromě účetnictví), likvidace podniků (finanční služby), finanční oceňování aktiv duševního vlastnictví; (41) vzdělávání, školení; (42) poradenství v oblasti ochrany dat, technologický výzkum, tvorba

počítačového softwaru, návrh počítačových systémů, poradenství v oblasti počítačových programů, poradenství v oblasti informačních technologií (IT), technologické poradenství, poradenství v oblasti počítačové bezpečnosti; (45) audity dodržování předpisů, audity dodržování právních předpisů, advokátní právní služby, monitorovací služby v oblasti práv duševního vlastnictví s cílem poskytnout právní poradenství.

(511) 35, 36, 41, 42, 45

(540)

V4G

(592) Slovní

(111) **388314**

(220) 22.03.2021

(320) 22.03.2021

(442) 21.07.2021

(151) 27.10.2021

(730) **Love Farm Design s.r.o.**, Rybná 24/716, Praha 1, 11000, CZ

(210) O-570726

(510) (3) šampony pro zvířata; (5) šampony pro domácí zvířata s léčivými přísadami; (6) kovové oplocení, kovové ohrady pro chov prasat, kovové rámy skleníku, kovové voliéry; (8) zahradnické lopatky; (18) kožená vodítka, oblečky pro domácí zvířata, obojky pro zvířata, příkrývky pro zvířata; (19) kurníky nekovové, prasečí chlěvy nekovové; (20) boudy pro domácí mazlíčky, pelechy pro domácí mazlíčky, podušky pro domácí zvířata, truhlářské výrobky; (21) česadla na zvířata, interiérová akvária, interiérová terária, klece pro domácí zvířata, misky na krmení pro domácí mazlíčky, ptačí klece, toalety pro zvířata; (24) příkrývky pro zvířata chovaná v domácnosti; (31) seno, nápoje pro domácí zvířata, krmiva a potrava pro zvířata; (35) obchodní zprostředkovatelské služby, pořádání výstav pro reklamní a obchodní účely, reklama, marketing.

(511) 3, 5, 6, 8, 18, 19, 20, 21, 24, 31, 35

(540)



(593) Obrazová

(111) **388315**

(220) 25.03.2021

(320) 25.03.2021

(442) 21.07.2021

(151) 27.10.2021

(730) **Babyrád Tomáš Bc.**, Luční 356/12, Vyškov, Nosálovice, 68201, CZ

(210) O-570856

(591) Barevná

(510) (16) obaly z papíru pro osiva, obalové materiály z papíru, lepenky a plastů, samolepky, pytlíky jako obaly (z papíru nebo umělých hmot) pro osiva, papír balicí, papírové etikety, papírové propagační samolepky, grafické reprodukce, grafiky, krabice lepenkové nebo papírové, obtisky, štíty vývěsní z papíru nebo z lepenky, tabule reklamní z papíru nebo lepenky, papír voskovaný, filtrační papír, plakáty, inzertní tiskoviny jako časopisy a tištěná média, papírové reklamní materiály v rámci této třídy, vizitky, neperiodické i periodické publikace, například brožury, časopisy, kalendáře, katalogy, ročenky, tiskoviny, poutače z papíru nebo z lepenky v rámci této třídy, papír a výrobky z papíru, a to papír pro kopírování, tiskárenské výrobky, potřeby pro knižní vazby, knihy, oběžníky, zpěvníky, knihy k nalepování výstřížků (alba), komiksy, archy papíru, lístky, mapy, atlasy, obrazy, pohlednice a jiné propagační a informační materiály a upomínkové předměty papírové spadající do této třídy, a to propagační publikace, ročenky, manuály, noviny, knihařské výrobky, papírové šanony, lepenka, alba, diagramy, fotografie, stojany na fotografie, lístky, litografie, malby (obrazy) zarámované či nezarámované, letáky, portréty, prospekty,

psací potřeby, tiskařské typy, štočky, známky, samolepky, bloky (papírnické výrobky), dopisní papír, etikety, kromě textilních, formuláře, karty, obálky, poštovní známky, pořadače (kancelářské potřeby), kroužkové pořadače, papírnické zboží kancelářské, pouzdra na pera, pouzdra na razítka, připínáčky, razítka, seznamy (rejstříky), těžítka, tikety, účetní knihy, zápisníky (notesy), podložky (psací), tužky, fixy, psací pera, pastelky, popisovače, pouzdra na doklady, praporečky, papírové desky, desky z kartonu; (31) výrobky zemědělské, zahradnické, lesní a zrní neuvedené v jiných třídách, osivo, rostliny a přírodní květiny, krmivo pro zvířata, zemědělské a zahradnické výrobky v rámci této třídy, rostlinná semena, sadba, sazenice, cibule květinové, zrní (obilniny), obilná zrna v nezpracovaném stavu, obilninové zbytkové produkty pro živočišnou spotřebu, kukuřice, ječmen, pšenice, oves setý, přírodní trávníky, čerstvá zelenina jako je zelí červené i bílé, hlávkové i krouhané, cibule, čekanka salátová, hlávkové a listové saláty, okurky, pór, paprika (rostlina), rebarbora, reveň, réva vinná, řepa jedlá, třítina cukrová, tykev, brambory čerstvé, bylinky čerstvé polévkové jako koření, kopra; (35) prodej zemědělských, zahradnických a lesnických výrobků, zrní, osiva, rostlin, přírodních květin a krmiva pro zvířata, prodej těchto výrobků prostřednictvím internetu, pomoc při provozování obchodní činnosti, propagační činnost, reklama, zprostředkování obchodu se zemědělskými, zahradnickými a lesnickými výrobky, zrním, osivem, rostlinami, přírodními květinami a krmivem pro zvířata, reklamní a inzertní činnost propagace výrobků a služeb prostřednictvím internetových stránek, marketingová činnost online, inzertní a propagační činnost prostřednictvím počítačové sítě, průzkum trhů, marketing, vyhledávací služby, on-line inzerce, pomoc při marketingové studii, služby PR agentur a propagace jako je zajišťování inzerce on-line v počítačové síti Internet, rozhlasové inzerce, televizní inzerce, pronájem reklamní doby v komunikačních médiích, předvádění pro propagační účely a podporu prodeje, předvádění zboží, organizování výstav ke komerčním účelům na Internetu, pomoc při podnikání, poradenství týkající se organizace a podnikání v oblasti sázek, distribuce prospektů, podnikatelské informace, předplatné tiskovin pro třetí osoby, účetnictví, distribuce propagačních materiálů, internetový obchod a velkoobchod se spotřebním zbožím, pomoc při řízení obchodních a průmyslových podniků, obchodní management a podnikové poradenství, obchodní nebo podnikatelské informace, komerční informační kanceláře, obchodní nebo podnikatelský průzkum, hospodářské (ekonomické) prognózy, služby týkající se přemísťování provozů nebo podniků, analýzy nákupních a velkoobchodních cen, průzkum veřejného mínění, statistické informace (- poskytování), styky s veřejností, revize účtů (audit), analýzy nákladů, oceňování obchodních podniků, provádění výpisů z účtů, dražby, personální poradenství, posuzování efektivnosti provozu a racionalizace práce, nábor zaměstnanců, psychologické testování pro výběr zaměstnanců, příprava a vyhotovení daňových přiznání, příprava mezd a výplatních listin, zprostředkovatelná práce, organizování komerčních výstav a veletrhů, aktualizování a pronájem inzertních materiálů a ploch, inzerce poštou, rozšiřování inzertních materiálů (letáků, prospektů, tisků, vzorků) zákazníkům, venkovní inzerce, vydávání inzertních nebo náborových, propagačních a inzertních textů, vylepování plakátů, aranžování výkladů, obchodní vedení uměleckých agentur, obchodní správa hotelů, dovozní a vývozní kanceláře, sekretářské služby, vyřizování telefonních vzkazů a dotazů, těsnopis, stenografie, přepisování, psaní na stroji, zpracování textů, překlad a systemizace informací do počítačových databází, vedení kartoték a souborů v počítači, vyhledávání dat v počítačových souborech, kopírování nebo rozmnožování (reprodukce) dokumentů, dokladů a podobně, fotokopírování, zajišťování předplatného novin a časopisů, pronájem fotokopírovacích a kancelářských strojů a zařízení, dodavatelské služby pro třetí osoby, nákup výrobků a služeb pro jiné podniky.

(511) 16, 31, 35

(540)



(593) Obrazová

- (111) **388316**
(220) 26.03.2021
(320) 26.03.2021
(442) 21.07.2021
(151) 27.10.2021
(730) **Sůkal Milan**, č. p. 96, Nový Poddvorov, 69616, CZ
(740) Petráňoš, advokátní kancelář s.r.o., Mgr. Marek Petráňoš, advokát, Masarykova 439/9, Brno, Brno-město, 60200
(210) O-570882
(510) (16) tiskoviny a polygrafické výrobky, např. katalogy, informační brožury a letáky, etikety a viněty; (33) alkoholické nápoje v rozsahu třídy 33, zejména vína.
(511) 16, 33
(540)
(592) Slovní

Ma & Mi

- (111) **388317**
(220) 01.04.2021
(320) 01.04.2021
(442) 21.07.2021
(151) 27.10.2021
(730) **From Czech s.r.o.**, Vodňanská 1018/10, České Budějovice, České Budějovice 2, 37011, CZ
(740) PatentCentrum Sedláč & Partners s.r.o., Okružní 2824, České Budějovice, České Budějovice 3, 37001
(210) O-571000
(510) (3) dekorativní kosmetika, kosmetika pro péči o pleť, kosmetika na opalování, kosmetika na rty, vlasová kosmetika, obličejové čistící přípravky (kosmetika), kosmetika v podobě olejů, deodoranty, antiperspirační deodoranty, holicí přípravky (kosmetika), přípravky na odstraňování ochlupení, šampony na vlasy, suché šampony, vlasové kondicionéry, barvy na vlasy, laky na vlasy, vlasové vody, mýdla, sprchové gely, bomby do koupele; (16) papír a výrobky z papíru, a to papírové kartony na vejce, papírové obaly na potraviny a papírové tašky, plastové obaly, plastové sáčky na obaly, plastové sáčky na balení, tiskoviny periodické i neperiodické, ceníky, katalogy, tiskopisy, reklamní, propagační a informační materiály na papírovém nosiči, biologicky rozložitelné obaly na bázi papíroviny, vzduchotěsné papírové obaly; (29) kimchi (fermentovaný zeleninový pokrm), maso, uzeniny, ryby, drůbež, zvěřina, masové výtažky, konzervované, mražené, sušené a vařené ovoce a zelenina, želé, džemy, kompoty, sýry, jogurty, máslo, vejce, mléko a mléčné výrobky, jedlé oleje a tuky, dipy, sýrové dipy, pomazánky na bázi zeleniny; (30) káva, čaj, náhražky kávy, těstoviny a nudle, mouka a přípravky vyrobené z obilnin, chléb, zákusky, pečivo a cukrovinky, čokoláda, produkty určené ke konzumaci v mraženém stavu, cukr, med, melasa, droždí, práškové směsi pro pečení, sůl, pepř, škrob pro potravinářské účely, hořčice, ocet omáčky (dochucovač), konzervované byliny, koření, svačtinové občerstvení na bázi cereálií, cereální tyčinky, cereálie připravené ke konzumaci, zpracovaná obilná zrna, chutney, pikantní omáčky, kari omáčky; (31) surové a nezpracované zemědělské, akvakuurní, zahradnické a lesní produkty, zrna a semena v surovém stavu a nezpracovaná, čerstvé ovoce a zelenina, čerstvé bylinky, cibule a hlízy, krmiva a nápoje pro zvířata; (32) piva, nealkoholické nápoje, pramenité, minerální a sycené vody, ovocné nápoje a ovocné šťávy (džusy), sirupy a nealkoholické přípravky pro přípravu nápojů, energetické nápoje; (33) alkoholické nápoje (s výjimkou

piv), alkoholové přípravky pro přípravu nápojů, vína, alkoholické cidery, lihoviny, likéry; (35) velkoobchod, maloobchod, internetový obchod a zprostředkovatelské služby v oblasti obchodu s výše uvedenými výrobky ve tř. 3, 16, 29, 30, 31, 32 a 33, dodavatelské služby pro třetí osoby, reklamní, propagační a inzertní služby včetně inzerce a reklamy poskytované v počítačových, telekomunikačních a obdobných sítích, informační servis a poradenské služby v obchodě, průzkum trhu a marketing, obchodní zastoupení tuzemských a zahraničních firem, organizování výstav a předvádění výrobků a zboží pro komerční a reklamní účely a podporu prodeje.

(511) 3, 16, 29, 30, 31, 32, 33, 35
(540)

JEZTO

(593) Obrazová

- (111) **388318**
(220) 08.04.2021
(320) 08.04.2021
(442) 21.07.2021
(151) 27.10.2021
(730) **Gjičali Alexandro**, Okružní 2051, Nymburk, 28802, CZ
(740) JUDr. Petr Bulušek, advokát, Palackého třída 223/5, Nymburk, 28802
(210) O-571146
(510) (29) maso, ryby, drůbež, zvěřina, konzervované, sušené a vařené ovoce a zelenina, sýry, saláty, jedlé oleje a tuky, upravené masové, kuřecí, sýrové, ovocné a zeleninové přísady pro pizzu, masové omáčky, hamburgery; (30) mouka a výrobky z obilovin v rámci této třídy, chléb, pečivo, cukrovinky, zmrzliny, led, med, kvasnice, kypřicí prášek, sůl, hořčice, ocet, koření, omáčky (nikoliv masové) a jiná ochucovačla, bílé pečivo, koláče, rýže, rizoto, pizza, čerstvá pizza, omáčky na pizzu, plněné pizzy, těsto na pizzu, těstoviny, plněné těstoviny, hamburgery a burgery v house; (35) velkoobchodní a maloobchodní prodej jídla a nápojů; (39) rozvoz jídel, služby v oblasti donášky potravin, dodávka jídel; (43) restaurace, služby zajišťující stravování a nápoje, bary, rychlé občerstvení, prodej balených hotových jídel, cateringové služby, prodej balených hotových jídel přes ulici, kavárny, pizzerie, bufety.
(511) 29, 30, 35, 39, 43
(540) **LONG STREET BURGER & PIZZA**
(592) Slovní

- (111) **388319**
(220) 08.04.2021
(320) 08.04.2021
(442) 21.07.2021
(151) 27.10.2021
(730) **Gjičali Alexandro**, Okružní 2051, Nymburk, 28802, CZ
(740) JUDr. Petr Bulušek, advokát, Palackého třída 223/5, Nymburk, 28802
(210) O-571148
(510) (29) maso, ryby, drůbež, zvěřina, konzervované, sušené a vařené ovoce a zelenina, sýry, saláty, jedlé oleje a tuky, upravené masové, kuřecí, sýrové, ovocné a zeleninové přísady pro pizzu, masové omáčky, hamburgery; (30) mouka a výrobky z obilovin v rámci této třídy, chléb, pečivo, cukrovinky, zmrzliny, led, med, kvasnice, kypřicí prášek, sůl, hořčice, ocet, koření, omáčky (nikoliv masové) a jiná ochucovačla, bílé pečivo, koláče, rýže, rizoto, pizza, čerstvá pizza, omáčky na pizzu, plněné pizzy, těsto na pizzu, těstoviny, plněné těstoviny, hamburgery a burgery v house; (35) velkoobchodní a maloobchodní prodej jídla a nápojů; (39) rozvoz jídel, služby v oblasti donášky potravin, dodávka jídel; (43) restaurace, služby zajišťující stravování a nápoje, bary, rychlé občerstvení, prodej balených hotových jídel, cateringové služby, prodej balených hotových jídel přes ulici, kavárny, pizzerie, bufety.
(511) 29, 30, 35, 39, 43

(540)



(593) Obrazová

- (111) **388320**
(220) 09.04.2021
(320) 09.04.2021
(442) 21.07.2021
(151) 27.10.2021
(730) **Krmenčík Roman JUDr.**, Zelená 265, Pardubice, Pardubický, 53003, CZ
(740) Ing. Michal Jupa, patentový zástupce, Na Baních 1385, Praha 5 - Zbraslav, 15600
- (210) O-571176
(510) (9) software a počítačové programy určené pro dopravní a spediční společnosti a pro společnosti v oblasti logistiky, software na propojování systémů on-line aukcí; (35) činnost podnikatelských, organizačních a ekonomických poradců, reklama, marketing, mediální zastupování, poradenská, obstaravatelská a zprostředkovatelská činnost v oblasti obchodu, velkoobchod, maloobchod, export, import a provozování e-shopu a on-line aukcí - vše s počítačovými programy, IT zabezpečením a softwarem určeným pro dopravní a spediční společnosti a pro společnosti v oblasti logistiky, pořádání prodejních akcí pro obchodní nebo reklamní účely, zpracování dat; (37) montáž, údržba, opravy, úpravy a servis pozemních dopravních prostředků a zařízení všeho druhu, strojů, náhradních dílů a příslušenství k pozemním dopravním prostředkům a strojům, pneumatik, obstaravatelská a poradenská činnost v uvedených oblastech; (38) poskytování přístupu k databázím, datovým systémům a aplikacím pro jejich zpracování; (39) dopravní a přepravní služby, nakládání, vykládání, skladování, balení a manipulace se zbožím a náklady, technické činnosti v dopravě, zasilatelské služby, logistické služby, národní a mezinárodní zasilatelství, doručovací a kurýrní služby, pronájem dopravních prostředků, pronájem automobilů, provoz a pronájem skladů, provoz a pronájem garáží, parkovišť a dopravních komunikací, konzultace a poskytování informací v dopravě a dopravně-logistických službách; (41) výchova, zábava, sportovní a kulturní aktivity, pořádání a organizování kurzů, konferencí, seminářů a školení v oblasti logistiky, dopravy, přepravy, skladování, nakládání a manipulace se zbožím, školení pro zaměstnance, zajišťování kvalifikačních kurzů, vzdělávací a výukové služby, mimoškolní výchova a vzdělávání, lektorská činnost, provozování kulturních, vzdělávacích, zábavních, tělovýchovných a sportovních zařízení, pořádání kulturních produkcí, zábav, výstav, veletrhů a přehlídek, organizování sportovní činnosti; (42) počítačové programování a počítačové služby, návrh vývoj a strukturování počítačových systémů, programového vybavení internetových, intranetových či jiných síťových serverů, serverových stanic a systémů, včetně jejich instalace, zavádění, aktualizace a údržby, převod dat nebo dokumentů do elektronické podoby, konverze dat počítačovými programy, tvorba a správa internetových stránek, tvorba a správa internetových aplikací a systémů, poskytování software, poradenství v oblasti informačních technologií, hostingové a související činnosti a tvorba webových portálů, pronájem počítačového software, návrhy, strukturování a programování či jiné vytváření databází, datových systémů a aplikací pro jejich zpracování, včetně jejich instalace, zavádění, aktualizace a údržby, návrhy, strukturování a programování či jiné vytváření internetových či intranetových počítačových stránek a nástěnek (webpages a websites) a internetových či intranetových aplikací, včetně jejich instalace, zavádění, aktualizace a údržby, zpracování odborných studií a posudků - vše v oblasti logistiky, dopravy, přepravy, skladování, nakládání a manipulace se zbožím.
- (511) 9, 35, 37, 38, 39, 41, 42

(540)



(593) Obrazová

- (111) **388321**
(220) 09.04.2021
(320) 09.04.2021
(442) 21.07.2021
(151) 27.10.2021
(730) **Suchánek Aleš**, Levského 3185/10, Praha 4, Modřany, 14300, CZ
(740) JUDr. Magda Rothová, advokát, JUDr. Magda Rothová, Prvního pluku 320/17, Praha 8, Karlín, 18600
- (210) O-571185
(591) Barevná
(510) (41) pořádání sportovních akcí a soutěží, kterých se účastní zvířata, organizace, příprava a pořádání sportovních soutěží.
- (511) 41
(540)



(593) Obrazová

- (111) **388322**
(220) 12.04.2021
(320) 12.04.2021
(442) 21.07.2021
(151) 27.10.2021
(730) **SAVENCIA SA**, Rue Rieussec 42, Viroflay, FR
(740) Kania, Sedlák, Smola, s.r.o., Mendlovo náměstí 907/1a, Brno, Staré Brno, 60300
- (210) O-571212
(591) Barevná
(510) (29) mléko, sýry a mléčné výrobky, jedlé oleje a tuky, jogurty; (30) zákusky a dezerty, zmrzliny a sorbety, vodové zmrzliny, mražené cukrovinky, mražený jogurt, mléčné zákusky, kakao, čokoláda, cukrářské pečivo, cukrovinky.
- (511) 29, 30
(540)



(554) Prostorová

- (111) **388323**
(220) 15.04.2021
(320) 15.04.2021
(442) 21.07.2021
(151) 27.10.2021
(730) **Kartografie PRAHA, a.s.**, Ostrovní 126/30, Praha 1, Nové Město, 11000, CZ

- (210) O-571332
(510) (16) mapy, zeměpisné mapy, silniční mapy, ilustrované nástěnné mapy pro vzdělávací účely, atlasy; (42) kartografické služby.
(511) 16, 42
(540)



- (593) Obrazová

- (111) **388324**
(220) 17.04.2021
(320) 17.04.2021
(442) 21.07.2021
(510) 27.10.2021
(730) **Němec Lumír Bc.**, Byseň 11, Tuřany, 27379, CZ
(210) O-571392
(510) (41) pořádání výcvikových kurzů, kurzy střelby, taktiky, sebeobranu; (45) bezpečnostní služby na ochranu osob a majetku, ostraha pro budovy, při veřejných akcích, pro fyzickou ochranu osob, služby bezpečnostní ochrany.
(511) 41, 45
(540) **THORTAC TRAINING COMPANY**
(592) Slovní

- (111) **388325**
(220) 19.04.2021
(320) 19.04.2021
(442) 21.07.2021
(510) 27.10.2021
(730) **Krmenčík Roman JUDr.**, Zelená 265, Pardubice, Pardubičky, 53003, CZ
(740) Ing. Michal Jupa, patentový zástupce, Na Baních 1385, Praha 5 - Zbraslav, 15600
(210) O-571416
(510) (9) software a počítačové programy určené pro dopravní a spediční společnosti a pro společnosti v oblasti logistiky, software na propojování systémů on-line aukcí; (35) činnost podnikatelských, organizačních a ekonomických poradců, reklama, marketing, mediální zastupování, poradenská, obstaravatelská a zprostředkovatelská činnost v oblasti obchodu, velkoobchod, maloobchod, export, import a provozování e-shopu a on-line aukcí - vše s počítačovými programy, IT zabezpečením a softwarem určeným pro dopravní a spediční společnosti a pro společnosti v oblasti logistiky, pořádání prodejních akcí pro obchodní nebo reklamní účely, zpracování dat; (37) montáž, údržba, opravy, úpravy a servis pozemních dopravních prostředků a zařízení všeho druhu, strojů, náhradních dílů a příslušenství k pozemním dopravním prostředkům a strojům, pneumatik, obstaravatelská a poradenská činnost v uvedených oblastech; (38) poskytování přístupu k databázím, datovým systémům a aplikacím pro jejich zpracování; (39) dopravní a přepravní služby, nakládání, vykládání, skladování, balení a manipulace se zbožím a náklady, technické činnosti v dopravě, zasilatelské služby, logistické služby, národní a mezinárodní zasilatelství, doručovací a kurýrní služby, pronájem dopravních prostředků, pronájem automobilů, provoz a pronájem skladů, provoz a pronájem garáží, parkovišť a dopravních komunikací, konzultace a poskytování informací v dopravě a dopravně-logistických službách; (41) výchova, zábava, sportovní a kulturní aktivity, pořádání a organizování kurzů, konferencí, seminářů a školení v oblasti logistiky, dopravy, přepravy, skladování, nakládání a manipulace se zbožím, školení pro zaměstnance, zajišťování kvalifikačních kurzů, vzdělávací a výukové služby, mimoškolní výchova a vzdělávání, lektorská činnost, provozování kulturních, vzdělávacích, zábavních, tělovýchovných a sportovních zařízení, pořádání kulturních produkcí, zábav, výstav, veletrhů a přehlídek, organizování sportovní činnosti; (42) počítačové programování a počítačové služby, návrh vývoj a strukturování počítačových systémů, programového vybavení internetových, intranetových či jiných síťových serverů, serverových stanic a systémů, včetně jejich instalace, zavádění, aktualizace a údržby, převod dat nebo dokumentů do elektronické podoby, konverze dat počítačovými

programy, tvorba a správa internetových stránek, tvorba a správa internetových aplikací a systémů, poskytování software, poradenství v oblasti informačních technologií, hostingové a související činnosti a tvorba webových portálů, pronájem počítačového software, návrhy, strukturování a programování či jiné vytváření databází, datových systémů a aplikací pro jejich zpracování, včetně jejich instalace, zavádění, aktualizace a údržby, návrhy, strukturování a programování či jiné vytváření internetových či intranetových počítačových stránek a nástěnek (webpages a websites) a internetových či intranetových aplikací, včetně jejich instalace, zavádění, aktualizace a údržby, zpracování odborných studií a posudků - vše v oblasti logistiky, dopravy, přepravy, skladování, nakládání a manipulace se zbožím.

- (511) 9, 35, 37, 38, 39, 41, 42

(540) **INCARGO SYSTEMS PORTAL ISSSD**

- (592) Slovní

- (111) **388326**
(220) 19.04.2021
(320) 19.04.2021
(442) 21.07.2021
(510) 27.10.2021
(730) **Rákos Lubomír**, Nymburská 130, Poděbrady, Velké Zboží, 29001, CZ
(210) O-571428
(510) (1) hnojiva rostlinného nebo živočišného původu, hnojiva, stimulatory růstu rostlin, půdní kondicionéry (s výjimkou sterilizačních), přípravky na ochranu rostlin před patogeny; (5) insekticidy, fungicidy, herbicidy.
(511) 1, 5
(540) **ALPHAGRO**
(592) Slovní

- (111) **388327**
(220) 20.04.2021
(320) 20.04.2021
(442) 21.07.2021
(510) 27.10.2021
(730) **Webkomplet s.r.o.**, Klobásova 37/34, Brno, Starý Lískovec, 62500, CZ
(740) JUDr. Josef Tobiška, Arne Nováka 3/4, Brno, Veverí, 60200
(210) O-571454
(510) (9) počítačový software, zařízení na zpracování dat, počítače, strojně čitelné nosiče dat, magnetické nosiče dat, záznamové disky, kompaktní disky, databanky, servery počítačových databází, nahraný obsah (počítačové programy, data a informace), elektronicky zaznamenaná data, pokladny registrační, kalkulačky, elektronické databáze, datalogery (zařízení pro sběr a ukládání dat); (35) reklamní, marketingové a propagační služby, reklamní služby v oblasti databází, pomoc v obchodní a podnikatelské činnosti, management a administrativní služby, pomoc při řízení obchodní činnosti, obchodní administrativa, zprostředkování propagace, obchodní propagace, poradenství v oblasti obchodní propagace, sběr dat, sběr a systemizace informací do počítačových databází, sestavování seznamů pro přímé zaslání reklamních materiálů (direct mailing), analýza reklamy, analýza účinnosti reklamy, analýza reakcí zákazníků, analýza řízení obchodní činnosti, příprava zpráv o analýzách trhu, výzkum a analýza v oblasti manipulace s trhem, správa databází, statistická analýza a služby v oblasti podávání zpráv o situaci na trhu pro obchodní účely, služby v oblasti upomínek ohledně schůzek (kancelářské práce), kancelářské služby pro elektronický sběr dat; (38) spoje (komunikace); (41) služby v oblasti vzdělávání, zábavy a sportu, vzdělávání dospělých, zajišťování školení a vzdělávání v oblasti zpracování dat; (42) služby v oblasti informačních technologií, webhostingové služby a software jako služba a pronájem softwaru, elektronické ukládání dokumentů a archivovaných e-mailů, testování, analýza a hodnocení služeb jiných subjektů pro účely certifikace, poradenství v oblasti automatizace v kancelářích a na pracovištích, tvorba softwaru, rekonstrukce databází, vývoj, tvorba a údržba databází.

- (511) 9, 35, 38, 41, 42

(540)

Boldem

- (592) Slovní

- (111) **388328**
(220) 21.04.2021

- (320) 21.04.2021
(442) 21.07.2021
(151) 27.10.2021
(730) **Prochazka & Partners s.r.o.**, Václavské náměstí 841/3, Praha 1, Nové Město, 11000, CZ
(740) Mgr. Jiří Markvart, U přejezdu 443/8, Praha 10, Dolní Měcholupy, 11101
(210) O-571474
(510) (35) pomoc v obchodní a podnikatelské činnosti, management a administrativní služby, řízení obchodních projektů v oblasti stavebních projektů, obchodní projektový management, poradenství v oblasti řízení a organizace podniku, profesionální obchodní poradenství; (36) služby nemovitostní (realitní služby), realitní zprostředkování; (42) vědecké a technologické služby, architektonické služby, návrhy interiérů.

(511) 35, 36, 42

(540) **Prochazka & Partners: TENANT REPRESENTATION IS OUR BUSINESS**

(592) Slovní

- (111) **388329**
(220) 22.04.2021
(320) 22.04.2021
(442) 21.07.2021
(151) 27.10.2021
(730) **HFP Pivovarský dům s.r.o.**, č. p. 71, Dalešice, 67554, CZ
(210) O-571521
(591) Barevná

(510) (16) reklamní letáky, tiskárenské výrobky, papírnické zboží a vzdělávací potřeby, jednorázové papírové výrobky, a to papírové ubrousky (stolní), plakáty, reklamní plakáty, dárkové poukázky, brožury, etikety, kromě textilních, kancelářské potřeby, jídelní listky, papírové podtácky, podtácky pod pivní sklenice, papír a lepenka, kartonové podtácky; (32) pivo, sladové pivo, pivo a pivovarnické výrobky, světlé pivo (svrchně kvašené); (43) služby v oblasti pohostinství, poskytování jídla a nápojů, pivnice, restaurace (služby), samoobslužné restaurace, restaurace, restaurace rychlého občerstvení, restaurace servírující porcované maso, restaurace s odnosem jídel s sebou.

(511) 16, 32, 43

(540)



(593) Obrazová

- (111) **388330**
(220) 23.04.2021
(320) 23.04.2021
(442) 21.07.2021
(151) 27.10.2021
(730) **NEXPRO Communication s.r.o.**, Rybná 682/14, Praha 1, Staré Město, 11000, CZ
(210) O-571560
(591) Barevná
(510) (9) bezpečnostní, zabezpečovací, ochranná a signalizační zařízení, informační technologie a audiovizuální, multimediální a fotografické přístroje, nahraný obsah (počítačové programy, data a informace); (35) pomoc v obchodní a podnikatelské činnosti, management a administrativní služby, reklamní, marketingové a propagační služby, obchodní zprostředkovatelské služby a obchodní informace pro spotřebitele; (38)

telekomunikační služby, spoje (komunikace), poskytování a pronájem telekomunikačních zařízení a vybavení; (41) akreditace vzdělávacích služeb, akreditace [certifikace] dosaženého vzdělání.

(511) 9, 35, 38, 41

(540)

[diploma_chain]

(593) Obrazová

- (111) **388331**
(220) 27.04.2021
(320) 27.04.2021
(442) 21.07.2021
(151) 27.10.2021
(730) **Němcová Michaela**, Křížkova 332/47, Liberec, Liberec VII-Horní Růžodol, 46007, CZ
(740) Macek and Partners, Mgr. Jiří Macek, Sázavská 751/16, Praha 2, Vinohrady, 12000
(210) O-571649
(591) Barevná
(510) (16) tiskoviny, tištěné publikace, tiskárenské výrobky, knihy, komiksy (knihy), brožury, grafické tisky, kroužkové zápisníky, zápisníky, bloky (kancelářské potřeby), bloky na kreslení, kroužkové bloky, periodika, plakáty, pohlednice, záložky do knih, učební materiály z papíru, zpravodaje, deníky, tiskárenské potřeby a potřeby pro vázání knih, tiskařské typy, štočky, pastelky a barevné tužky; (40) vazba knih, tisk, tisk fotografií, úprava papíru; (41) vydávání knih, fotografování, klubové služby (zábava nebo vzdělávání), knihovnické služby (půjčovny knih), online vydávání elektronických knih a časopisů, pořádání soutěží (vzdělávacích nebo zábavných).

(511) 16, 40, 41

(540)



(593) Obrazová

- (111) **388332**
(220) 28.04.2021
(320) 28.04.2021
(442) 21.07.2021
(151) 27.10.2021
(730) **Němcová Romana Ing.**, Maďarská 1053/5, Praha 6 - Bubeneč, 16000, CZ
(210) O-571685
(510) (41) akademie, dálkové vzdělávání, klubové služby, koučink, korespondenční kurzy, náboženská výchova, online vydávání elektronických knih a časopisů, organizování zábavních akcí, plánování večírků, poradenství pro volbu zaměstnání, pořádání a vedení konferencí, pořádání a vedení kongresů, pořádání a vedení osobních vzdělávacích fór, pořádání a vedení seminářů, pořádání a vedení symposií, pořádání a vedení workshopů a školení, pořádání soutěží, poskytování her online z počítačové sítě, poskytování informací v oblasti vzdělávání, poskytování videí online

bez možnosti stažení, prázdninové tábory (zábava), služby klubů zdraví (zdravotní a kondiční cvičení), soukromá výuka, sportovní tábory, školení, vedení kurzů kondičního cvičení, výuka, vzdělávací služby, zábava, předávání know-how; (44) alternativní medicína, fyzioterapie, chiropraxe, léčebné využití zvířat, lékařské služby, masáže, služby psychologa, terapeutické služby, zdravotní péče, zdravotní poradenství; (45) astrologické poradenství, duchovní poradenství, hlídání domácích zvířat, seznamovací služby, služby čtení z tarotových karet pro jiné osoby, výklad karet, venčení psů.

(511) 41, 44, 45

(540)

FREE SPIRIT

(592) Slovní

(111) **388333**

(220) 28.04.2021

(320) 28.04.2021

(442) 21.07.2021

(151) 27.10.2021

(730) **Němcová Romana Ing.**, Maďarská 1053/5, Praha 6 - Bubeneč, 16000, CZ

(210) O-571686

(591) Barevná

(510) (41) akademie, dálkové vzdělávání, klubové služby, koučink, korespondenční kurzy, náboženská výchova, online vydávání elektronických knih a časopisů, organizování zábavních akcí, plánování večírků, poradenství pro volbu zaměstnání, pořádání a vedení konferencí, pořádání a vedení kongresů, pořádání a vedení osobních vzdělávacích fór, pořádání a vedení seminářů, pořádání a vedení symposií, pořádání a vedení workshopů a školení, pořádání soutěží, poskytování her online z počítačové sítě, poskytování informací v oblasti vzdělávání, poskytování videí online bez možnosti stažení, prázdninové tábory (zábava), služby klubů zdraví (zdravotní a kondiční cvičení), soukromá výuka, sportovní tábory, školení, vedení kurzů kondičního cvičení, výuka, vzdělávací služby, zábava, předávání know-how; (44) alternativní medicína, fyzioterapie, chiropraxe, léčebné využití zvířat, lékařské služby, masáže, služby psychologa, terapeutické služby, zdravotní péče, zdravotní poradenství; (45) astrologické poradenství, duchovní poradenství, hlídání domácích zvířat, seznamovací služby, služby čtení z tarotových karet pro jiné osoby, výklad karet, venčení psů.

(511) 41, 44, 45

(540)



(593) Obrazová

(111) **388334**

(220) 30.04.2021

(320) 30.04.2021

(442) 21.07.2021

(151) 27.10.2021

(730) **PROKONZULTA, a.s.**, Křenová 299/26, Brno, Trnitá, 60200, CZ

(740) Macek and Partners, Mgr. Jiří Macek, Sázavská 751/16, Praha 2, Vinohrady, 12000

(210) O-571735

(591) Barevná

(510) (35) inzertní, reklamní a propagační činnost, poskytování pomoci při provozu obchodu včetně zprostředkování obchodních a souvisejících obchodně personálních záležitostí, administrativní služby, správa

obchodních zájmů třetích osob, výběrová řízení, dražby, vedení, provádění a organizování dražeb, analýzy nákladů, organizování aukcí jakékoliv movitého i nemovitého zboží dle volby, odborné poradenství v oblasti aukcí a dražeb, obchodní řízení nemovitostí pro třetí osoby, vypracování statistických přehledů, obchodní informace, obchodní management, poradenství v oblasti organizace a ekonomiky podnikání, marketing, průzkum a analýzy trhů, obchodní oceňování, rozmnožování dokumentů, obstaravatelská, zprostředkovatelská a poradenská činnost v oblasti uvedených služeb této třídy; (36) činnost realitní kanceláře, inkasování nájemného, obchodování s nemovitostmi, oceňování a odhady nemovitostí, pronájem nemovitostí, správa nemovitostí, pronajímání kanceláří (nemovitosti), správa majetku, nákup, prodej a pronájem pozemků, budov a bytů, bytových i nebytových prostor, obchodování s pohledávkami, odkup pohledávek a clearing (zúčtování vzájemných pohledávek a závazků - bezhotovostní operace), poradenská činnost v oblasti konsolidace pohledávek, daňové odhady, oceňování a hodnocení, daňové a auditorské služby a poradenství, finanční odhady a oceňování, finanční analýzy, poradenství, řízení a služby, poradenství v oblasti pohledávek, oddlužení a insolvence, soudní a znalecké oceňování, shromažďování prostředků na dobročinné účely, obstaravatelská, zprostředkovatelská a poradenská činnost v oblasti uvedených služeb této třídy; (45) služby soudních znalců, právní služby, administrativně-právní služby, informační a poradenské služby týkající se právních předpisů, směrnic, právních záležitostí a předpisů upravujících nabídky, veřejné dražby a aukce, výběrová řízení a zakázky, informační, poradenské a konzultační služby ve vztahu k právním předpisům, právním záležitostem, směrnicím a předpisům upravujícím nabídky, veřejné dražby a aukce, výběrová řízení a zakázky, poskytování právních informací o chystaných příležitostech týkajících se veřejných dražeb, výběrových řízení a realitní činnosti, informační, poradenské a konzultační služby v souvislosti s výše uvedenými službami v této třídě.

(511) 35, 36, 45

(540)

PROKONZULTA

(593) Obrazová

(111) **388335**

(220) 04.05.2021

(320) 04.05.2021

(442) 21.07.2021

(151) 27.10.2021

(730) **MZ PARTNERS, s.r.o.**, č. p. 175, Knovíz, 27401, CZ

(740) Mgr. PETR ŽIŽKA, LL.M., advokátní kancelář, Mgr. Petr Žížka LL.M., Sedláčkova 209/16, Plzeň, Vnitřní Město, 30100

(210) O-571793

(591) Barevná

(510) (29) burgery, kuřecí burgery, maso a masné výrobky, hovězí hamburgery, hovězí maso, hovězí pečeně, hovězí plátky, hovězí steaky, kousky kuřecího masa jako náplň sendvičů, krůta, krocan, krůti hamburgery, kuřecí křídla, kuřecí párky, lyofilizované maso, masné výrobky ve formě karbanátků, maso, maso nakrájené na plátky, maso sušené mrazem, mražené maso, mražené masové výrobky, náhražky drůbeže, nasolené maso, nevařené hamburgery, opečené kousky slaniny, párky na přípravu hotdogů, párky na tyčce (v kukuřičném těstíčku), párky v kukuřičném těstíčku, párky v těstíčku, pečená drůbež, pečené kuře, pečené maso, pečené vepřové maso, porcované kuřecí maso, slanina, smažená kuřata, smažené maso, šunka; (35) maloobchodní prodej masa, maloobchodní služby v oblasti potravin, maloobchodní služby v oblasti lahůdek, velkoobchodní prodej masa, maloobchod a velkoobchod pro výrobky výše uvedené ve třídě 29; (43) restaurace, delikatesy (restaurace), samoobslužné restaurace, gril - restaurace, restaurace (služby), turistické restaurace, restaurace rychlého občerstvení, restaurace servírující porcované maso, restaurace s odnosem jídel s sebou, bistra (služby), bufety, jídelny, podávání alkoholických nápojů, podávání jídel a nápojů, podávání jídel a nápojů hostům v restauracích, pohostinství (služby), pořádání svatebních recepčí (potraviny a nápoje), příprava jídel, samoobslužné jídelny, salátové bary

(511) 29, 35, 43

(540)



(593) Obrazová

(111) **388336**

(220) 09.06.2021

(320) 09.06.2021

(442) 21.07.2021

(151) 27.10.2021

(730) **Málková Magdalena**, Bernov 268, Nejdek, 36221, CZ

(210) O-571912

(510) (16) dekorace na stůl z papíru, jmenovky na stůl z papíru, kartónové podtácky, kartónové stolní prostírání, ozdoby z lepenky na potraviny, papír na balení potravin, papírová stolní prostírání, papírové bannery, papírové ozdoby na stůl, papírové podložky, papírové praporky, papírové podtácky pod nápojové sklenice, papírové podtácky, papírové tácky pod pivní sklenice, papírové ubrusy, pivní tácky, plakáty z papíru, podložky na stůl papírové, podtácky pod pivní sklenice, podtácky pod pivní sklenice (papírové), podtácky z lepenky, poutače z papíru nebo lepenky, prostírání z kartonu, prostírání z lepenky, prostírání z papíru, stolní podložky z lepenky, balicí tašky, sáčky z papíru, listy papírů do bloků s kroužkovou mechanikou, listy papíru na zapisování poznámek, papír na tašky a sáčky, poznámkové bloky, tištěné balicí materiály z papíru, záznamníky, 3D obtisky k použití na jakémkoli povrchu adresáře, adresáře a seznamy, adventní kalendáře, balicí papír na knihy, bílé knihy, blahopřání, blahopřání k narozeninám, blahopřání k výročí, blahopřání, která se posílají na svátky, blahopřání (pohledy), blahopřání s prostorovými skládacími obrázky, bloky na kreslení, bloky (kancelářské potřeby), bloky na záznam výsledků, bloky (papírnické výrobky), bloky papíru na psaní, bloky s volnými listy, děkované karty (pohlednice), denní kalendáře, denní zápisníky, denní záznamníky, desky na dokumenty, desky na dokumenty (kancelářské potřeby), desky na dokumenty (papírenské zboží) desky na dokumenty (šanon, pořadače), desky na dopisy, desky na spisy, diáře, diáře (tiskoviny), fotografie (tištěné), fotografie, paspartované a nepaspartované fotografie, fotografické snímky, fotografické reprodukcce, fotografie zarámované a bez rámu, grafické reprodukcce, grafické umělecké reprodukcce ilustrované, poznámkové bloky, kancelářské desky, jmenovky na dárky, jmenovky, jmenovky (kancelářské potřeby), kancelářské pořadače, kancelářské potřeby (kromě nábytku), papírnické zboží, kapesní diáře, kapesní kalendáře, kapesní organizéry, kapesní zápisníky, kapesní záznamníky, karikatury, kartičky na dárkové balení, kartičky na poznámky, karty na záznam běžných záležitostí, knižní záložky, nikoli z drahých kovů, komiksy, kreslené seriály, komiksově stripy, kreslené obrázky, kroužkové bloky, kroužkové zápisníky, lepící nástěnné dekorace z papíru, lepící natištěné etikety, lepící papírové etikety, lepící poznámkové bloky, měsíční plánovače, nálepky, nálepky (jako kancelářské potřeby), nálepky na auta nálepky na nárazníky, nálepky na nárazníky vozidel, nálepky na zeď, nálepky (obtisky), nálepky z papíru, nalepovací písmena, nástěnné kalendáře, nástěnné plánovače obálky, obálky na kancelářské použití, obálky (papírnické výrobky), obaly (papírnické výrobky), obrázkové karty, obrázkové pohlednice, obtisky, obtisky jako dekorace, ochranné obaly na knihy, omalovánky, omalovánky pro dospělé, organizéry pro papírenství, organizéry na psací stoly, osobní organizéry, oznámení, oznámení o společenských událostech oznámení (papírenské výrobky), papírnické zboží a učební pomůcky (s výjimkou přístrojů), kancelářské potřeby, papírové jmenovky, papírové obaly na knihy, papírové plakáty, papírové složky (papírenské výrobky), papírové záložky do knih, plánovací diář, plánovací kalendáře (tiskoviny), pohlednice a obrazové pohlednice, pořadače, desky, pořadače (kancelářské potřeby), pořadače na dokumenty, pořadače na spisy, pořadače (papírenské zboží), pořadače (šanon) na dokumenty, pořadače (spisové obaly), pořadače volných listů, potištěné papírnické zboží, potištěné papírové etikety, poutače z lepenky, pouzdra na dokumenty vyrobené z papíru, poznámkový papír, poznámkové bloky s prázdným papírem, pracovní sešity s nálepkami, prázdné deníky, šablony, samolepky, samolepky

(papírnické zboží), šanon a pořadače, sešity, sešity na psaní nebo kreslení, sešity na zapisování výsledků, skicáky, skicy, skicáře, školní sešity, školní potřeby (papírnické zboží), stolní diáře, stolní kalendáře, stolní plánovače tisky ve formě obrázků, tisky, tištěné papírové pozvánky, tištěné papírové štítky, trhací bloky, trhací kalendáře, výukové kartičky, vzory na vyšívání, zápisníky a bloky, zápisníky (kancelářské potřeby), zápisníky (notesy), zápisníky (papírenské výrobky), zápisníky (tiskoviny), záložky do knih, záložky k označení stránek dokumentu (indexové záložky), cvičební sešity, karty, učební materiály z papíru, dárkové knihy, deníky pro miminka, dětské knihy, dětské knížky, dětské knížky s aktivitami, dětské pracovní sešity, fantasy knihy, grafické novely, grafické umělecké publikace, knihy pohádek pro děti, knihy povídek knihy pro malé děti, knihy s plakáty, knihy vázané kroužkovou vazbou, knížky s prostorovými skládacími obrázky, knižní přebaly, komiksově knihy, komiksy, komiksy (knihy), obaly knih, obrázkové knihy, sešity na kreslení, narozeninové knihy, pracovní sešity se cvičeními, alba na výstřížky, alba na fotografie, alba na samolepky, fotoalba, alba, akvarely (hotové malby), akvarely, akvarely (malby), atlasy, balicí papír, dárkové krabice, dárkové tašky, dárkový balicí papír, dekorativní balicí papír, desky na skicování, doplňky k tužkám, etikety z papíru, fotoalba a alba pro sběratele, grafické kresby, grafická znázornění, grafické tisky, kartónové balicí krabice, kartónové krabice, kartónové obaly, kartony, kalendáře, kalendáře trhací, knihy, knihy k nalepování výstřížků (alba), krabice (kartony) vyrobené z vlnité lepenky, krabice na balení (kartónové), krabice na balení (lepenkové), krabice na balení (papírové), krabice na dokumenty, krabice na fotografie, krabice na papírenské zboží, krabice na složky, lepící papír, lepící materiály pro kancelářské použití, lepenkové skladovací krabice do domácnosti, lepenkové nebo papírové krabice, lepenkové obalové krabice, lepenkové krabice na drobné dárky z oslav, lepenkové krabice na balení, lepenkové kartony na balení, lepenkové dárkové krabice, lepenkové balicí materiály, lepenka na výrobu krabic, lepenka na balení, lepenka, kresby, výkresy, krabice z kartonu, krabice z vlnité lepenky, materiály na kreslení, obrazy a kaligrafická díla, obrázky, fotografie obaly na dárky, papír na obaly na knihy, ozdoby na tužky (kancelářské potřeby), ozdoby na tužky (papírenské výrobky), papírové materiály pro tvůrčí činnost, papírové nádoby, papírové nádoby na balení, papírové nálepky, papírové balicí materiály, plakáty, plakáty (reklamy), reprodukcce obrazů, reprodukcce uměleckých děl, reprodukcce na plátně, rytiny a jejich reprodukcce, rytiny (tisky), skládací papírové krabice, skládací lepenkové krabice, skládací kartónové krabice, vyučovací pomůcky a potřeby (s výjimkou přístrojů), umělecká díla vyrobená z papíru, umělecké obrazy, papírové umělecké materiály, papírové vystřihovací tvary, potřeby pro umělecké a řemeslné použití a potřeby, potřeby pro umělce, figurky (sošky) z papírové hmoty, figurky (sošky) z papírové hmoty, figurky vyrobené z lepenky, figurky vyrobené z papíru, figurky z papírové drti, architektonické modely, malby (obrazy) zarámované či nezarámované, nástěnné ozdoby z papíru, papírové figurky, papírové výstřížky tisky (rytiny), tisky grafických uměleckých děl, trojrozměrné nástěnné dekorace z kartonu, trojrozměrné nástěnné dekorace z papíru, umělecká litografická díla, umělecké lepty, umělecké litografie, vodové barvy (hotové malby), olejotisky, portréty, litografie, litografické rytiny, lepty, kaligrafická díla, fotorytina; (25) baseballové čepice, bekvoky, čapky, čapky (přílehavé), čelenky na uši (oděvy), čelenky (oděvy), čelenky proti pocení, čepce, čepce (kloboučnické zboží), čepice, čepice (pokrývky hlavy), čepice s bambulí, čepice s kšiltlem, čepice s uzlíky, cyklistické čepice, dětské pokrývky hlavy, kapuce, kloboučky, kloboučnické zboží, včetně čepiček, kloboučnické zboží, včetně čapek, kloboučnické zboží, včetně čepic, klobouky, klobouky papírové (oděvy), klobouky na večírky (součásti oděvů), lyžařské čepice, kukly, lyžařské kukly malé klobouky, masky na spaní, módní klobouky, multifunkční šátky (šály), papírové klobouky jako část oděvu, pletené čepice, pestré šátky, pokrývky hlavy s kšiltlem, pokrývky hlavy s tepelnou izolací, pokrývky hlavy (závoje), rouška (oděvy), roušky (módní oděvy), šály na hlavu, šátky, šátky na hlavu, šátky na krk, šátky (oděvy), sportovní čepice, sportovní čepice a klobouky, sportovní kloboučnické zboží (nikoli helmy), sportovní pokrývky hlavy (jiné než helmy), sportovní pokrývky hlavy (s výjimkou přileb), sportovní kšilt (pokrývka hlavy), vlněné čepice, atletická tílka, atletické ponožky, atletické úbory, balonové kalhoty (dámské), bavlněné pláště, bermudy, bermudy (šortky), běžecká tílka, běžecká trika a bundy, běžecké kalhoty (oděvy), běžecké oděvy, bezprstové rukavice, bikiny, blejzry, bluzóny, anoraky, body zapínané v rozkroku pro kuce a batolata, bolera, bolerka, bombery, boxerské trenýrky, bryndáčky (ne papírové), bryndáčky s rukávy (nikoli z papíru), bundy, bundy a krátké kabáty s výplní, bundy bez rukávů, bundy krátké, bundy na rozcvičení, bundy na snowboard, bundy prošívané, bundy s dlouhým rukávem (mikiny), bundy s károvaným vzorem, bundy s rukávy, bundy v safari stylu, bundy z flísy (fleece), bundy z kožešiny, bundy z kůže, bundy z prachového peří, chino kalhoty, chlapecké oděvy, chlapecké svrchní oděvy, chrániče úší

(proti chladu, jako pokrývka hlavy), cvičební oděvy, cvičební úbory, cyklistická trička, cyklistické krátké kalhoty, cyklistické šortky, dámská krátká přiléhavá trička, dámské kabáty, dámské kostýmy, dámské oděvy, dámské plavky, dámské podvlekové kalhoty, dámské šaty, dámské slavnostní šaty, dámské svrchní oděvy, dámské topy bez ramínek, dámské venkovní oděvy, dětské bryndáčky (nikoli z papíru), dětské dupačky, dětské kalhoty, dětské oblečení, dětské oděvy, dětské plavky, dětské svrchní oděvy, divadelní kostýmy, dlouhé bundy, domácí oděvy, domácí županky, domácí župany, dresy na americký fotbal, dresy na baseball, dresy na bojové sporty, dresy na judo, dresy na karate, dresy na vodní lyžování, dupačky, dvojčata (tričko a svetřík), džínové bundy, džínové obleky, džínovina (denim), džínové oděvy, džíny a džínové oblečení, elastické kalhoty, flaušové kabáty, flaušové pulovry, fleecové vrchní oděvy, flisové oděvy, flisové šortky, flisové vesty, fotbalová trička, fotbalové dresy, fotbalové rozlišovací vesty, fulárové šátky (oděvy), gabardénové pláště, golfky (sportovní kalhoty pod kolena), golfové kalhoty, golfové oděvy (kromě rukavic), golfové šortky, župany, zimní kabáty, zimní rukavice, zimní bundy, zástěry (oděvy), žaket, vesty, vesty proti větru, rybářské vesty, vesty s prachovým peřím, větrovky, vlněné oděvy, vlněné ponožky, vlněné punčochy, vnější nepromokavé oděvy, voděodolné kalhoty, voděodolné oděvy, volejbalové dresy, vrchní části teplákových souprav, vrchní díl dámského oblečení bez ramínek sahající těsně pod prsa (oděvy), vrchní díly oblečení s falešným rolákem, výbavičky pro novorozence, vyšivané oděvy, trikotové kombinézy (úplné oblečení s nohavicemi), trikoty, trikoty (úplné oblečení bez nohavic), trojdílné obleky (oděvy), tuniky, tuniky přes dámské plavky, turistické kalhoty, úpletové košile, úpletové polokošile, tepláky, teplé dětské kombinézy, termo ponožky, textilní bryndáčky, textilní pásky, tílka, tkané košile, tkané oblečení, topy na jógu, topy (oděvy), trenčkoty, trička, trička bez rukávů, trička na jógu, trička s dlouhým rukávem, trička s falešným rolákem, trička (s krátkým rukávem), trička s potiskem, třičtvrtěční kabáty, třičtvrtěční kalhoty, trika bez rukávů, těhotenské trička, těhotenské haleny, těhotenské kalhoty, těhotenské legíny, těhotenské oděvy, těhotenské šaty, těhotenské šortky, těhotenské topy, tenisová potítka, tenisové košile, tenisové ponožky, tenisové pulovry, tenisové šaty, tenisové šortky, tenisové sukně, tenké tepláky, tepelně izolované oděvy, teplákové bundy, teplákové kalhoty, teplákové šortky, sportovní trička s krátkým rukávem, sukně, sukněové kostýmy, šušťákové kalhoty, šušťákové soupravy, svetry, svetry ke krku, svetry (oděvy), svetry s falešným rolákem, svetry s vykrojením ve tvaru písmene v u krku, svetry se zipem, svrchní kalhoty, svrchní oděvy, svrchní oděvy do nepříznivého počasí, svrchní oděvy na rozcvičení, svrchní oděvy pro dívky, svrchní oděvy pro muže, svrchníky (kabáty), sportovní trička odvádějící vlhkost, sportovní tílka, sportovní svetry, sportovní saka, sportovní rozlišovací vesty, sportovní punčochy, sportovní ponožky, sportovní oděvy (s výjimkou golfových rukavic), sportovní oděvy, sportovní oblečení, sportovní mikiny s kapucí, sportovní legíny, sportovní košile, sportovní kalhoty (pumpky), sportovní kalhoty odvádějící vlhkost, sportovní kalhoty, sportovní dresy a krátké kalhoty, sportovní vlny, sportovní bundy, spodní díly oděvu pro malé děti, spodní části oblečení, spodní a noční prádlo, spodky pánské, spodky, soupravy s tričkem a krátkými kalhotami (oděvy), soupravy do deště, šortky se sukní, šortky (oděvy), šortky na plavání šortky, šortkové sukně, snowboardové kombinézy, snowboardové palčáky, snowboardové rukavice, slintáčky (ne z papíru), šátky na krk (šály), šátky na ramena, šátky kolem krku, šály (na krk), šátky a šály, šatové sukně, šatové zástěry, šaty, šaty bez rukávů, šaty muu muu (volné šaty rovně splývající dolů), šaty pro kojence a batolata, semišová saka, rozlišovací vesty (nikoli bezpečnostní), rozlišovací vesty na americký fotbal, rukavice, rukavice k neoprenovým kombinézám, rukavice (oděvy), rukavice pro cyklisty, rukavice s vodivým materiálem na konečcích prstů k ovládní přenosných, elektronických zařízení s dotykovým displejem, šály a šátky na hlavu, stoly, šály (pouze pletené), šály (tlusté na krk), sametové domácí kabátky, rybářské oděvy, rybářské vesty, rybářské košile, rybářské bundy, rukávníky, rukavice, včetně rukavic z kůže, surové kůže nebo kožešiny, punčochové kalhoty, punčochové ponožky, punčochové zboží, punčochy, punčochy a ponožky, punčochy (absorbující pot), punčochy pro tanečnický a gymnasty, ragbyová trička, ragbyové dresy, ragbyové košile, ragbyové šortky, ramenní pásky na oděvy, reflexní bundy, riflové bundy, roláky, roláky (svetry), roucha na křtiny, rozhalenky, ponožky na jógu, ponožky pohlcující pot, ponožky pro kojence a batolata, ponožky zabraňující pocení, potítka na zápěstí, pracovní oděvy, pracovní pláště a haleny, punčocháče (punčochové kalhoty), punčocháče, pulovry s kapucí, pulovry s dlouhým rukávem, pulovry (oděvy), pulovry, prstové ponožky, protiskluzové ponožky, prošívané vesty, prošívané bundy (oděvy), převlečníky, přehozy (přes ramena), přehozy bez rukávů s rozparky na bocích, ponožky na americký fotbal, ponožky ke kotníkům, ponožkové papuče, ponča do deště, ponča, polokošile s výstřihem do v, polokošile s výstřihem, polokošile, podvlekačky (dlouhé spodky),

podvlekové košilky, podkolenky, plisované sukně, pletený materiál, úplet, pletené zboží (oděvy), pletené topy, pletené oděvy, pletené rukavice, pletené oděvní výrobky, pletené kabátky, pletená tkanice pro haori (haori-himo), plážové župany, plážové oblečení, plážové oděvy, plážové šátky pareo, plážové kombinézy, plavky, pánské plavky, plavky na míru s košíčky, plavecké oděvy, pláštěnky, pláštěnka na mytí vlasů, pláště z džínoviny, pláště proti prachu, pláště, přehozy, pláště koupací, pláště do deště (nepromokavé), pláště do deště, péřové oděvy, peřinky, jako oblečení pro kojence, parky (bundy s kapucí), parky, papírové oděvy, papírové zástěry, pánské spodní prádlo, pánské ponožky, pánské plavky (krátké kalhoty), pánské plavky, pánské oděvy, pánská konfekce, pánské kabáty v námořnickém stylu (pea coat), pánské kabáty, dámské plavky, pánské, dámské a dětské oděvy, pánská a dámská saka, kabáty, kalhoty, vesty, palčáky (rukavice), overaly, oteplovací oděvy, oteplovací kalhoty, ohřivače krku (nákrčníky), ohřivače krku, oděvy z plyše, oděvy z papíru, oděvy z napodobenin kůže, oděvy z látky barvy khaki, oděvy z imitací kůže, oděvy se zabudovanými led diodami, oděvy pro sport, oděvy pro malé děti, oděvy pro dívky, oděvy pro cyklisty, oděvy plážové, oděvy odolné proti větru, oděvy nepromokavé, oděvy na triatlon, oděvy na tenis, oděvy na surfování, oděvy na trénování juda, oděvy na ochranu oblečení, oděvy na krasobruslení, oděvy na karate, oděvy na judo, oděvy na bruslení, oděvy na bojová umění, oděvy do nepříznivého počasí, oděvy do deště pro námořníky, oděvy do deště, oděvní zboží pro použití v divadle, oděvní výrobky pro chlapce, oboustranné bundy, nepromokavé bundy, nepromokavé kalhoty, nepromokavé lehké bundy, nepromokavé obleky pro motocyklisty, nepromokavé oděvy, nepromokavé oděvy (gumáky), nepromokavé pláště, nepromokavé pláštěnky, nepromokavé ponožky, nylonové soupravy, oblečení do deště, oblečení na běhání, oblečení pro miminka, montérky, motocyklové bundy, neformální oblečení, neformální obleky, návleky na ruce (oděvy), návleky na ruce, návleky na nohy, návleky, návleky na kolena (oděvy), náprsenky (části košile), náprsenky, nánožníky (ne elektricky vyhříváné), námořnické vlněné svetry, námořnické uniformy, nákrčníky (dámské kukly), nákrčníky, nákrčník (páska kolem krku z látky, části oděvu), neformální volné kalhoty, lyžařské oděvy, lyžařské rukavice, lyžařské kombinézy, maňestrové kalhoty, maňestrové košile, maskami kostýmy, maskami kostýmy a kostýmy na halloween, maskovací bundy, maskovací kalhoty, maskovací košile, maskovací rukavice, maskovací vesty, masky na oči, mateřské oblečení, mikiny, mikiny s kapucí, minisukně, laclové kalhoty, látkové bryndáčky, látkové bryndáčky pro dospělé strážníky, legíny, lehké venkovní bundy, letní šaty, lněné oděvy, lyžařské kalhoty, lyžařské bundy, lovecké vesty, lovecké košile, lovecké kalhoty s laclm, lovecké kalhoty, lovecké bundy, krátké kombinézy, krátké kalhoty zapínané pod koleno, krátké kalhoty s kšandami, krátké kalhoty, krátké kabáty, krátké jezdecké kalhoty, kožichy a bundy, kostýmy používané k hraní rolí, kostýmy pro použití při dětských představeních a hrách, kotníčkové ponožky, kostýmy, obleky, kostýmy na halloween, kostýmky se sukní, košilové bundy, košilová sedla, košile z ramie, košile s límcem, košile s krátkým rukávem, košile (neformální), košile (na knoflíky), košile, které se nosí přes tričko nebo košili a nezastřkují se do kalhot, košile a spodničky (košilky), košile, konfekční oděvy, konfekce, kombinézy s krátkými nohavicemi, kombinézy pro kojence a batolata, kombinézy (oděvy), kombinézy (montérky), kombinézy, kombinézy, kojenecké svrchní oděvy kašmírové šátky a šály, kašmírové oděvy, kapuce (oděvy), kukly (oděvy), kapsáčové kalhoty, kalhoty, šortky, kalhoty pod kolena, kalhoty (neformální), kalhoty na sportování, kalhoty na snowboard, kalhoty na rozcvičení, kalhoty na jógu, kalhoty na jogging, kalhoty na běžné nošení, kalhoty na americký fotbal, kalhoty kratší délky, kalhoty, krátké kalhoty, kalhoty k obleku, kalhoty jezdecké, krátké kalhoty do deště, kalhoty, kalhotové sukně, kalhotový kostým, kalhotky s nohavičkou, kadeřnické pláštěnky, kadeřnické pláště, kabáty redingotového střihu, kabáty, joggingové kalhoty, jezdecké rukavice, jezdecké oděvy (jiné než jezdecké čepice), jezdecké kalhoty jezdecké kabáty, jednodílné oděvy pro kojence a batolata, hřejivé návleky na nohy, horní díly oděvu pro miminka, hedvábné šátky, hedvábné oděvy, hedvábné kravaty, havajské košile, halter topy, halenky (blůzy), gymnastické oděvy, golfové sukně, body (oděvy), body (spodní prádlo), dámské kalhotky, dámské košile, dámské spodní kalhotky, dámské spodní prádlo, dětské kalhotky (spodní prádlo), dětské spodní prádlo, dlouhé spodní prádlo, funkční spodní prádlo, spodní díly oděvu, vrchní díly oděvu, jemné podprsenky bez kostic, kalhotky, kalhotky dětské (oděvy), kalhotky plenkové pro děti, kalhotky s nohavičkou (spodní prádlo), kalhotová kombiné, kojenecké spodní prádlo, kombiné (spodní prádlo), krátké spodničky, nátlčníky, negligé, noční kabátky, noční košile, pánské trenýrky, boxerky pánské, trenýrky pánské, krátké spodky, pánské boxerky, ozdoby na bradavky, noční úbory pro těhotné ženy a čerstvé maminky, noční úbory, pyžama, noční košilky, pletené spodní prádlo, plenkové kalhotky pro děti, podprsenky, podprsenky bez ramínek,

podvazkové pásy, ponožky na spaní, prádlo spodní pohlcující pot, pyžama, pyžama (pouze trikotová), pyžamové kalhoty, slipy, spodní prádlo, spodní prádlo absorbující pot, spodní prádlo bez nohavic, spodní prádlo (oděvy), spodní prádlo pro malé děti, spodní prádlo pro těhotné ženy, spodní prádlo pro ženy, spodní prádlo (proti pocení), dětské plenkové kalhotky (části oděvů), spodní prádlo (s dlouhými rukávy), spodničkové kalhoty, spodničky, sportovní podprsenky, sportovní podprsenky odvádějící vlhkost, tanga, teplé spodní prádlo, teplé vesty, trenýrky, čepice se štítkem; (28) masky (hračky), masky karnevalové, masky na halloween, masky (na hraní), masky na obličej jako hračky, nejdle ozdoby vánočního stromku, ozdobné řetězy na vánoční stromky, ozdoby a dekorace na vánoční stromky, ozdoby na vánoční stromeček, s výjimkou osvětlení a cukrovinek, ozdoby na večírky v podobě malých hraček, papírové klobouky (drobné zboží na večírky), papírové klobouky na večírky, papírové masky na tvář papírové, zboží na večírky, škrabošky, slavnostní ozdoby, ozdoby na večírky a umělé vánoční stromky, vánoční ozdoby, zábavné předměty na večírky a plesy (ozdoby), žertovné pokrývky hlavy na oslavy, žertovné předměty na hraní, zvonky na vánoční stromečky, deskové hry, hrací karty a karetní hry, karty na hraní, kvízové hry, manipulační logické hry, paměťové hry, sběratelské karty (karetní hry), soupravy stolních her, stolní hry, dětské stavebnice, soupravy stavebnic (hračky), stavební sady (hračky), stavebnice (hračky), dětské hračky, hry, modely (hračky), modely jako hračky, papírové panenky, plyšové hračky, plyšové panenky, plyšovní medvídci, puzzle (hračky), sady na šití (hračky), skládací puzzle, skládačky, domečky na hraní, domečky pro panenky, hračky, hračky na kreslení, hračky plyšové, hračky pro děti, hračky pro miminka, oblečení pro panenky, panenky na hraní, panenky evropského stylu, panenky jako hračky, panenky, domečky pro panenky, plastové hračky, plastové hračky k použití ve vaně, plastové modely jako hračky, společenské hry

(511) 16, 25, 28

(540)

Hezkres

(592) Slovní

(111) **388337**

(220) 10.05.2021

(320) 10.05.2021

(442) 21.07.2021

(151) 27.10.2021

(730) **BVN Interactive s.r.o.**, Pštrossova 1895/14, Praha 1, Nové Město, 11000, CZ

(210) O-571945

(591) Barevná

(510) (35) marketing nemovitostí, aukce nemovitostí; (36) realitní kancelář, služby realitní kanceláře, služby realitních kancelářů na pronájem pozemků, služby realitních kancelářů na pronájem budov, služby realitní kanceláře v oblasti komerčních nemovitostí, služby realitní kanceláře pro prodej a pronájem budov, služby realitní kanceláře pro prodej a pronájem firem, služby realitních kancelářů vztahující se k nákupu a prodeji pozemků, služby realitních kancelářů vztahující se k nákupu a prodeji budov, financování nemovitostí, sdílení nemovitostí, sdružování nemovitostí, pronájem nemovitostí, management nemovitostí, odhady nemovitostí, oceňování nemovitostí, správa nemovitostí; (37) stavba nemovitostí, úklid nemovitostí, údržba nemovitostí, renovace nemovitostí.

(511) 35, 36, 37

(540)



**Rezidence u
Vinohradu**

(593) Obrazová

(111) **388338**

(220) 10.05.2021

(320) 10.05.2021

(442) 21.07.2021

(151) 27.10.2021

(730) **ACOMWARE s.r.o.**, Budějovická 778/3, Praha 4, Michle, 14000, CZ

(740) Ing. Václav Kratochvíl, Husníkova 2086/22, Praha 5, Stodůlky, 15800

(210) O-571948

(591) Barevná

(510) (9) počítačový software, média se záznamem a stahovatelná média, počítače a periferní zařízení počítačů, servery, hardware, telekomunikační technika, nahrané i nenahrané nosiče záznamů; (35) reklamní, marketingové a propagační služby, rozšiřování reklamních marketingových a propagačních materiálů, cílené zaslání reklamních materiálů, indexace webových stránek pro obchodní nebo reklamní účely, online reklama v počítačové síti, optimalizace návštěvnosti webových stránek (obchodní monitorovací služby), marketingové služby pro optimalizaci vyhledávačů pro účely reklamy a podpory prodeje, správa zákaznických věrnostních programů, průzkum trhu, inzerce a marketing, systemizace informací do počítačové databáze; (42) software jako služba (SaaS), platforma jako služba (PaaS), tvorba počítačového softwaru a počítačových systémů, návrhy, tvorba, vývoj a instalace počítačových systémů pro řízení obchodních a výrobních procesů na zakázku, včetně jejich implementace, poradenské služby v oblasti výpočetní techniky.

(511) 9, 35, 42

(540)



(593) Obrazová

(111) **388339**

(220) 13.05.2021

(320) 13.05.2021

(442) 21.07.2021

(151) 27.10.2021

(730) **Dobeš Marek**, Chrástka 291, Zlín, Jaroslavice, 76001, CZ

(740) Ing. Zdeněk Kučera, Dlouhá 207, Slušovice, 76315

(210) O-572025

(510) (6) kovové stavební a konstrukční materiály a prvky, kovové stavební materiály přenosné, přemístitelné kovové konstrukce a kovové stavby, mříže vyrobené z kovu, kovové mříže k plotům, kovové zábrany, kovové ploty, kovové sloupky pro ploty, kovové plotové díly, kovové plotové rámy, kovové plotové pletivo, plotové dráty, napínací dráty a kladky pro ploty, kovové brány a branky, kovová okna, kovové dveře a zárubně, kovové petlice na brány a branky, kovové závěsy, kovové panty, dveřní kování, kovová madla k zábradlí, kovová vrata, kovové sloupky, kovová schodiště, kovová zábradlí, kovové rámy na posuvné dveře, kovové posuvné dveře pro budovy, kovové posuvné brány s elektromotorem, kovové vstupní dveře, vše spadající do této třídy; (37) zámečnictví, poradenská činnost ve stavebnictví, zprostředkování ve stavebnictví, zprostředkování realizačních firem ve stavebnictví, stavba ocelových konstrukcí, stavba plotů, oplocení, bran a závor; (40) obrábění a tváření kovů, čištění povrchu kovů tryskáním, povrchová úprava kovů natíráním a lakováním, práškové lakování.

(511) 6, 37, 40

(540)

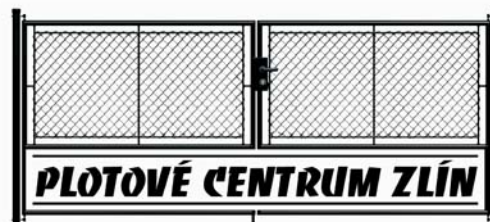

(593) Obrazová

(111) **388340**

(220) 13.05.2021

(320) 13.05.2021

- (442) 21.07.2021
(151) 27.10.2021
(730) **BUDIŠ a.s.**, Budiš, Dubové 038 23, SK
(740) Jindyne s.r.o., U Statku 77, Mnichovo Hradiště, Hněvousice, 29501
(210) O-572033
(591) Barevná
(510) (32) minerální vody (nápoje), nealkoholické nápoje, sirupy na výrobu nápojů, nealkoholické přípravky na výrobu nápojů.
(511) 32
(540)



(593) Obrazová

- (111) **388341**
(220) 14.05.2021
(320) 14.05.2021
(442) 21.07.2021
(151) 27.10.2021
(730) **Hudcová Eliška**, náměstí T. G. Masaryka 600, Smržovka, 46851, CZ
(210) O-572036
(510) (30) zmrzlina, ledový čaj (neléčivý), ovocná zmrzlina; (32) sirupy k přípravě limonád, sirupy pro přípravu nápojů.
(511) 30, 32
(540)



(593) Obrazová

- (111) **388342**
(220) 14.05.2021
(320) 14.05.2021
(442) 21.07.2021
(151) 27.10.2021
(730) **Dr Konrad Pharma s.r.o.**, Pražská 442, Stříbrná Skalice, 28167, CZ
(740) Langrova, s.r.o., Skrétova 1011/48, Plzeň, Jižní Předměstí, 30100
(210) O-572050
(510) (3) kosmetické přípravky pro péči o pokožku.
(511) 3
(540)

Prurilotio

(592) Slovní

- (111) **388343**
(220) 14.05.2021
(320) 14.05.2021
(442) 21.07.2021
(151) 27.10.2021

- (730) **Bréda Jiří**, Vlčická 127, Praha 9, Dolní Počernice, 19012, CZ
(740) Mgr. Tereza Rubešová, advokátní kancelář, Mgr. Tereza Rubešová, Faltysova 1485/8, Praha 5, Zbraslav, 15600
(210) O-572052
(591) Barevná
(510) (35) propagační činnost, reklama, zprostředkovávání a inzercce služeb níže uvedených ve třídě 41 a 42, online objednávkové služby vztahující se k níže uvedeným službám ve třídě 41 a 42, shromažďování, zpracovávání a poskytování obchodních informací ohledně níže uvedených činností ve třídách 41 a 42; (41) vzdělávací služby zejména v oblasti osobního a profesního rozvoje se zaměřením na mindfulness, emoční inteligenci, komunikační dovednosti a rozvoj mysli a vědomí, příprava, pořádání, zprostředkování, organizování a vedení workshopů, vzdělávacích kurzů, seminářů a školení, pořádání přednášek a konferencí, poskytování konzultací ohledně vzdělávání, příprava vzdělávacích programů, poskytování on-line vzdělávacích programů a obsahu, poskytování on-line informací zaměřených na kurzy, workshopy a školicí programy prostřednictvím webových stránek; (42) analytické a odborné činnosti, související s výzkumem, návrhem a vývojem v oblastech uvedených výše u třídy 41, poskytování expertních hodnocení vztahujících se k oblastem uvedeným výše ve třídě 41.
(511) 35, 41, 42
(540)



(593) Obrazová

- (111) **388344**
(220) 14.05.2021
(320) 14.05.2021
(442) 21.07.2021
(151) 27.10.2021
(730) **Mindfulness akademie, s.r.o.**, Korunní 2569/108, Praha 10, Vinohrady, 10100, CZ
(740) Mgr. Tereza Rubešová, advokátní kancelář, Mgr. Tereza Rubešová, Faltysova 1485/8, Praha 5, Zbraslav, 15600
(210) O-572053
(591) Barevná
(510) (35) propagační činnost, reklama, zprostředkovávání a inzercce služeb uvedených níže ve třídě 41 a 42, online objednávkové služby vztahující se ke třídě 41 a 42, shromažďování, zpracovávání a poskytování obchodních informací ohledně níže uvedených činností ve třídách 41 a 42; (41) vzdělávací služby zejména v oblasti osobního a profesního rozvoje se zaměřením na mindfulness, emoční inteligenci, komunikační dovednosti a rozvoj mysli a vědomí, příprava, pořádání, zprostředkování, organizování a vedení workshopů, vzdělávacích kurzů, seminářů a školení, pořádání přednášek a konferencí, poskytování konzultací ohledně vzdělávání, příprava vzdělávacích programů, poskytování on-line vzdělávacích programů a obsahu, poskytování on-line informací zaměřených na kurzy, workshopy a školicí programy prostřednictvím webových stránek; (42) analytické a odborné činnosti související s výzkumem, návrhem a vývojem v oblastech uvedených výše u třídy 41, poskytování expertních hodnocení vztahujících se k oblastem uvedeným výše u třídy 41.
(511) 35, 41, 42

(540)



(593) Obrazová

(111) **388345**

(220) 16.05.2021

(320) 16.05.2021

(442) 21.07.2021

(151) 27.10.2021

(730) **ANNA BENA, spol. s r.o.**, Šumberova 333/8, Praha 6, Veveslavín, 16200, CZ

(210) O-572066

(510) (35) reklamní, marketingové a propagační služby; (41) překladatelské a tlumočnické služby, psaní blogů, služby vydavatelství (včetně vydávání elektronických publikací), výuka, služby v oblasti vzdělávání, zábavy a sportu, jazykové vzdělávání, psaní textů, psaní scénářů.

(511) 35, 41

(540)

ANNA BENA

(592) Slovní

(111) **388346**

(220) 18.05.2021

(320) 18.05.2021

(442) 21.07.2021

(151) 27.10.2021

(730) **MĚSTO ŽELEZNÝ BROD**, náměstí 3. května 1, Železný Brod, 46822, CZ

(210) O-572092

(510) (16) archy papíru (papírnické zboží), bloky (kancelářské potřeby), bloky na kreslení, brožury, brožurky, desky na dokumenty (kancelářské potřeby), fotografie (tištěné), grafické znázornění, grafické reprodukce, grafické tisky, gummy na mazání, kalendáře, katalogy, knihy, komiksy, kroužkové bloky, kroužkové zápisníky, letáky, manuály (návodů), oběžníky, omalovánky, oznámení, papírnické zboží, papírové podtácky, papírové vlajky, pečeti (razítka), plakáty, plány, podtácky pod pivní sklenice, pohlednice, poutače z papíru nebo lepenky, prospekty, předlohy na obkreslování, příručky (návodů), razítka, reklamní tabule z papíru nebo lepenky, sběratelské karty, těžítka, tiskoviny, tištěné publikace, vývěsní štíty z papíru nebo lepenky, záložky do knih, zápisníky, zeměpisné mapy, zpravodaje; (21) figurky z porcelánu, keramiky, kameniny, terakoty nebo skla, hmičky, hmyky, chladič lahve, izolované lahve, kapesní lahve, krabičky na svačinu, lahve, lahve na pití pro sportovní účely, lžice na boty, malované skleněné výrobky, nádoby na pití, papírové nebo plastové kelímky, pokladničky na mince, prasátka (pokladničky), práskované sklo pro dekorativní účely, sítky na louhování čaje, skleněné lahvičky (nádoby), skleněné zátky, sklenice na svíčky (svícny), sošky z porcelánu, keramiky, kameniny, terakoty nebo skla, svačिनové boxy, krabičky na svačinu, svícny, šálky, hmičky, tepelně izolované nádoby na nápoje (termosky), tepelně izolované nádoby na pokrmy, termoizolační tašky, vajíčka na čaj, čajítka, viněty na karafy, výrobky z křišťálového skla; (25) čepice, kšiltů (k nošení na hlavě), papírové klobouky (oděvy), pokrývky hlavy, šátky a šály, šátky a šátky (na krk), trička; (28) antistresové hračky, párty balónky, bublifuky (hračky), bumerangy, deskové hry, destičky na plavání, plovací desky, disky (sportovní náčiní), domino (stolní hra), draci, figurky (hračky), hrací karty, hrací žetony, hračky, hry, chrástítka (hračky), káča, vlček (hračky), kaleidoskopy, karty na bingo, konfety, kostky (stolní hra), kouzelnické potřeby, křídélka na plavání, kuličky (hra), kuželky (hra), létající talíře (hračky), loutky, míče na hraní, ozdoby na vánoční stromček, papírové klobouky na večírky, plyšové hračky, přenosné hry a hračky s integrovanými telekomunikačními funkcemi, puzzle, sběratelské karetní hry, společenské hry, stavebnicové kostky (hračky), tvárné hmoty (hračky), zvonky na vánoční stromček; (35) administrativní služby, aktualizace reklamních materiálů, cílené zasílání reklamních materiálů, cílený marketing, kopírování dokumentů, návrh reklamních materiálů a vývoj reklamních konceptů, online reklama v počítačové síti, pořádání módních

přehlídek pro reklamní účely, pořádání výstav pro obchodní či reklamní účely, pronájem billboardů, pronájem prodejních stánků, pronájem reklamního materiálu, propagace, průzkum veřejného mínění, předvádění zboží, psaní reklamních textů, reklama, rozhlasová reklama, sestavování katalogů informací pro obchodní či reklamní účely, sestavování statistiky, služby maloobchodu v oblasti uměleckých děl poskytované uměleckými galeriemi, styk s veřejností, šíření reklamních materiálů, venkovní reklama, vydávání reklamních textů, vylepování plakátů, výroba reklamních filmů, zprostředkování propagace, zprostředkování reklamy; (41) elektronické publikování (DTP), filmové projekce, fotografování, klubové služby (zábava nebo vzdělávání), kulturní, vzdělávací a zábavní služby poskytované uměleckými galeriemi, malování na obličej, online vydávání elektronických knih a časopisů, pořádání a uvádění koncertů, pořádání a vedení seminářů, pořádání a vedení symposií, pořádání a vedení workshopů (školení), pořádání módních přehlídek pro zábavu, pořádání soutěží (vzdělávacích nebo zábavných), pořádání sportovních soutěží, pořádání výstav ke kulturním nebo vzdělávacím účelům, poskytování her online z počítačové sítě, poskytování informací v oblasti informace o rekreačních aktivitách, turistické prohlídky s průvodcem, předvádění živých vystoupení, psaní textů, vydávání knih, vydávání textů s výjimkou reklamních, zábava.

(511) 16, 21, 25, 28, 35, 41

(540)



(593) Obrazová

(111) **388347**

(220) 18.05.2021

(320) 18.05.2021

(442) 21.07.2021

(151) 27.10.2021

(730) **Ružička Jan**, Skuteckého 1381/12, Praha 6, Řepy, 16300, CZ

(740) **MACEK.LEGAL**, Mgr. Daniel Macek, advokát, Haštalská 1072/6, Praha 1, Staré Město, 11000

(210) O-572112

(510) (9) počítačový komunikační software, počítačový software chatbot a aplikační software, uměle inteligentní počítačový software chatbot; (35) reklama, propagace, řízení obchodní činnosti, obchodní administrativy, kancelářské práce; (41) vzdělávání, školení, zábava, sportovní a kulturní činnosti; (42) vědecké a technologické služby a související výzkum a projektování, průmyslová analýza a průmyslový výzkum, navrhování a vývoj počítačového hardwaru a softwaru.

(511) 9, 35, 41, 42

(540) **Šéfbot, obchodník který nikdy nespí**

(592) Slovní

(111) **388348**

(220) 19.05.2021

(320) 19.05.2021

(442) 21.07.2021

(151) 27.10.2021

(730) **Novotná Kristýna**, Šobrova 2560, Písek, Budějovické Předměstí, 39701, CZ

(740) **AK Štros & Kusák**, JUDr. David Štros, advokát, Národní 32, Praha 1, 11000

(210) O-572146

(510) (7) elektrické mlýnky na kávu, elektrické zpěňovače mléka, vložky do filtračních zařízení; (11) automatické přístroje na přípravu kávy, elektrické samovary, elektrické kávovary, přístroje a zařízení pro přípravu teplých

nápojů a studených nápojů, zařízení pro ohřev mléka, elektrické perkolátory, jakož i jejich součástí, zařízení pro ohřev vody, elektrické varné konvice, filtry na pitnou vodu, elektrické kávové filtry, elektrické kávovary na espresso; (21) neelektrické kávovary a čajovary, konvice na vaření vody (neelektrické), skleněné konvice, šálky, dózy pro uchovávání kávy, neelektrické kávové konvice, manuální mlýnky na kávu; (43) restaurace, kavárny, kafeterie, snackbary, coffeebary, čajové bary a čajovny, služby týkající se restaurací s prodejem jídel s sebou, barové služby, cateringové služby, příprava pokrmů a nápojů, smluvní gastronomické a nápojové služby.

(511) 7, 11, 21, 43

(540)

BEAN LOVERS

(592) Slovní

(111) **388349**

(220) 19.05.2021

(320) 19.05.2021

(442) 21.07.2021

(151) 27.10.2021

(730) **ComAp a.s.**, U Uranie 1612/14a, Praha 7, Holešovice, 17000, CZ

(740) Dana Lukajová, patentový zástupce, Voršilská 130/10, Praha 1, Nové Město, 11000

(210) O-572152

(591) Barevná

(510) (9) software pro monitorování, analýzu, kontrolu a provádění operací ve fyzickém světě, počítačový software k použití při vzdáleném monitorování měřáků, senzorický software, software na řízení průmyslových procesů, software UPI (univerzální rozhraní periferních zařízení), stahovatelný počítačový software pro vzdálené monitorování a analýzu, aplikační software, software pro webové aplikace a servery, počítačový software.

(511) 9

(540)



Inteliscada

(593) Obrazová

(111) **388350**

(220) 20.05.2021

(320) 20.05.2021

(442) 21.07.2021

(151) 27.10.2021

(730) **Plzeňská zastávka z.s.**, 95, Všeruby, 33016, CZ

(210) O-572159

(510) (44) služby psychologa, terapeutické služby; (45) poradenství při úmrtí blízké osoby.

(511) 44, 45

(540)

Plzeňská zastávka

(592) Slovní

(111) **388351**

(220) 20.05.2021

(320) 20.05.2021

(442) 21.07.2021

(151) 27.10.2021

(730) **Info pro lékaře a.s.**, Plzeňská 345/5, Praha 5, Smichov, 15000, CZ

(740) artpatent, advokátní kancelář s.r.o., Mgr. Tomáš Bejček, Dukelských hrdinů 976/12, Praha 7, Holešovice, 17000

(210) O-572182

(591) Barevná

(510) (35) administrativní služby, analýza hodnocení zaměřená na obchodní řízení, analýza nákladů a cen, analýza řízení obchodní činnosti, daňové konzultace (účetnictví), konzultace v oblasti obchodní strategie, obchodní administrativní v oboru zdravotnické péče, obchodní konzultační a poradenské služby, podnikové organizační a ekonomické poradenství, pomoc v obchodní a podnikatelské činnosti, management a administrativní služby, poradenství v oblasti prodeje společností, reklamní, inzertní a propagační činnost, účetnictví, vedení účetních knih a revize účtů (audity); (36) finanční a investiční konzultační služby, oceňovací služby, poradenské služby týkající se finanční strategie, poskytování informací vztahujících se k výpočtu sazby pojistného, posudky pro pojistné účely; (41) odborné vzdělávání a školení, organizování konferencí, výstav a soutěží, poradenství týkající se lékařských školení, výuka a školení v oboru lékařství, vzdělávací a školicí služby v oboru zdravotnictví, vzdělávací kurzy v oblasti managementu, vzdělávací semináře, vzdělávací služby v oblasti služeb kvality, zajišťování on-line vzdělávacích kurzů.

(511) 35, 36, 41

(540)



**info
pro lékaře**

(593) Obrazová

(111) **388352**

(220) 21.05.2021

(320) 21.05.2021

(442) 21.07.2021

(151) 27.10.2021

(730) **Tving Co., Ltd.**, 15F, DMC DIGITALCUBE, 34, Sangamsan-ro, Mapo-gu, Seoul, KR

(740) PATENTSERVIS Praha a.s., Na Podkovce 281/10, Praha 4, Podolí, 14700

(210) O-572200

(510) (38) zpoplatněné televizní vysílání, zasilání zpráv, služby přenosu datového/audio/video/herního a multimediálního obsahu na požádání, služby streamování digitálních médií, streamování digitálního mediálního obsahu pro ostatní, poskytování přístupu k mobilnímu internetovému portálu, přenos textových zpráv a videí prostřednictvím aplikace pro mobilní zařízení, video streaming, elektronický přenos zpráv pro nákupní informační služby, poskytování on-line chatových místností, satelitní přenos a televizní vysílání, kabelové vysílání, vysílání filmů a televizních programů prostřednictvím mobilní komunikační sítě, služby šíření informací prostřednictvím internetu, poskytování přístupu k digitálním hudebním stránkám na internetu, přenos vizuálních obsahů prostřednictvím internetu, vysílání programů přes internet, vysílání televizních pořadů prostřednictvím televizních služeb video na vyžádání a placených televizních služeb, vysílání videí na vyžádání, poskytování přístupu na internetový portál s programy videa na vyžádání, vysílání programů kabelové televize, vysílání televizních programů, televizní vysílání, přenos multimediálního obsahu prostřednictvím komunikační sítě.

(511) 38

(540)

TVING

(592) Slovní

(111) **388353**

(220) 21.05.2021

(320) 21.05.2021

(442) 21.07.2021

(151) 27.10.2021

(730) **CALBUKO s.r.o.**, Varšavská 715/36, Praha 2, Vinohrady, 12000, CZ

(740) Legitas advokátní kancelář s. r. o., Mgr. Petra Stupková, advokátka, Na Zderaze 1275/15, Praha 2, Nové Město, 12000

- (210) O-572208
(510) (29) ovocné svačinky, sušené ovoce, svačinky na bázi ovoce, ořechové máslo, želé, džemy, kompoty, ovocné a zeleninové pomazánky; (30) pekárenské výrobky, cukrovinky, čokoláda a zákusky, sladkosti (bombóny), sladké tyčinky a žvýkačky, suchary, sušenky, kreky, čokoláda, cereální tyčinky a energetické tyčinky, ořechy v čokoládě, ovocné cukrovinky, tyčinky obsahující směs cereálií, ořechů a sušeného ovoce [cukrovinky]; (32) ovocné šťávy a nápoje, zeleninové šťávy [nápoje].

(511) 29, 30, 32

(540)

Grizlík

(592) Slovní

(111) **388354**

(220) 23.05.2021

(320) 23.05.2021

(442) 21.07.2021

(151) 27.10.2021

(730) **FANTAZMA, spol. s r.o.**, Karlova 186/8, Praha 1, Staré Město, 11000, CZ

(740) **BOHEMIA PATENT, Ing. Jana Vandělíková, Petrská 1136/12, Praha 1, Nové Město, 11000**

(210) O-572229

(591) Barevná

- (510) (9) data, databáze a jiné informační produkty na magnetických, elektronických, a optických nosičích, související software a hardware, nosiče dat všeho druhu spadající do třídy 9, elektronické a datové sítě, elektronické multimediální aplikace, 3D animace, multimediální informační katalogy, elektronické časopisy, elektronická periodika a knihy v elektronické podobě, filmy i ke stažení, kinematografické filmy i ke stažení, nosiče záznamů nahrané, obsah médií, nahraná videa, nahrané filmy, audioprogramy, audiovizuální díla na nosičích, audiovizuální díla ke stažení, software pro počítače, programové vybavení pro informační technologie a pro komunikaci, programové vybavení umožňující elektronické obchodování, programy pro videohry, nahraný software na CD a DVD discích a magnetických médiích, magnetické disky, optické disky, zařízení pro zpracování informací, systémy informačních technologií spadající do třídy 9, systémy výpočetní, komunikační a informační techniky zařazené ve třídě 9, vybavení pro audio, video a DTP studia spadající do této třídy; (16) pohledy ilustrované se zvukovou nahrávkou, periodické a neperiodické tiskoviny, zejména knihy a časopisy, reklamní, propagační a informační materiály na papírovém nosiči, zejména katalogy, prospekty, plakáty, letáky, pohlednice, fotografie a jiná grafická díla, grafické reprodukce, kartografická díla, papírové a lepenkové obaly, obálky, základací mapy, tašky z papíru a plastu v jiné třídě nezařazené, reklamní předměty z papíru, papírové vlajky a vlaječky, samolepky, transparenty z papíru a plastu, vývěsní štíty z papíru nebo lepenky, psací potřeby, pouzdra na psací potřeby a dokumenty, kalendáře, diáře, sešity, obtisky, záložky, bloky, fotoalba, drobné kancelářské potřeby z papíru, plastu a kovu v rámci této třídy, vstupenky, účtenky, šatní lístky, tištěné jídelní, nápojové a nabídkové lístky; (35) propagační, reklamní a inzertní činnost, předvádění zboží, reklamní agentura, aktualizování, rozšiřování a zaslání reklamních materiálů, především letáků, prospektů, katalogů, periodických i neperiodických publikací, tiskovin a různých vzorků, pronájem reklamních ploch, vydávání reklamních textů, rozhlasová a televizní reklama, venkovní reklama, organizace a pořádání výstav ke komerčním a reklamním účelům, příprava obchodních elektronických pozvánek, prezentace hokejových utkání a mistrovství, prezentace uživatelů na stránkách world wide web, na počítačové síti Internet, komerční využití internetu v oblastech komerčních internetových médií a informačních služeb, on-line inzerce, obchodní vedení umělecké agentury divadla, merchandising, franchising; (41) provozování umělecké a divadelní činnosti pro všechny věkové kategorie veřejnosti, pořádání a organizování muzikálů, divadel, kulturních produkcí a veřejných scénických vystoupení (provádění dramatických a jiných uměleckých děl výkonnými umělci) v tuzemsku či zahraničí, včetně zajišťování veškerých služeb a činností souvisejících s realizací uvedených divadelních představení a kulturních produkcí, zprostředkování vstupenek, pořádání kulturních výstav v prostorách divadla pro všechny věkové kategorie veřejnosti, nakladatelská a vydavatelská činnost, včetně tisku programů divadla, pronájem divadelních dekorací, živá představení pro zábavu, pronájem divadelních sálů, výroba divadelních a jiných kulturních představení, předprodej vstupenek, plánování a organizování večírků, organizování a vedení seminářů, pronájem koncertních sálů a sálů, organizování plesů.

(511) 9, 16, 35, 41

(540)



(593) Obrazová

(111) **388355**

(220) 23.05.2021

(320) 23.05.2021

(442) 21.07.2021

(151) 27.10.2021

(730) **FANTAZMA, spol. s r.o.**, Karlova 186/8, Praha 1, Staré Město, 11000, CZ

(740) **BOHEMIA PATENT, Ing. Jana Vandělíková, Petrská 1136/12, Praha 1, Nové Město, 11000**

(210) O-572231

(591) Barevná

- (510) (9) data, databáze a jiné informační produkty na magnetických, elektronických, a optických nosičích, související software a hardware, nosiče dat všeho druhu spadající do třídy 9, elektronické a datové sítě, elektronické multimediální aplikace, 3D animace, multimediální informační katalogy, elektronické časopisy, elektronická periodika a knihy v elektronické podobě, filmy i ke stažení, kinematografické filmy i ke stažení, nosiče záznamů nahrané, obsah médií, nahraná videa, nahrané filmy, audioprogramy, audiovizuální díla na nosičích, audiovizuální díla ke stažení, software pro počítače, programové vybavení pro informační technologie a pro komunikaci, programové vybavení umožňující elektronické obchodování, programy pro videohry, nahraný software na CD a DVD discích a magnetických médiích, magnetické disky, optické disky, zařízení pro zpracování informací, systémy informačních technologií zařazené do třídy 9, systémy výpočetní, komunikační a informační techniky zařazené ve třídě 9, vybavení pro audio, video a DTP studia spadající do této třídy; (16) pohledy ilustrované se zvukovou nahrávkou, periodické a neperiodické tiskoviny, zejména knihy a časopisy, reklamní, propagační a informační materiály na papírovém nosiči, zejména katalogy, prospekty, plakáty, letáky, pohlednice, fotografie a jiná grafická díla, grafické reprodukce, kartografická díla, papírové a lepenkové obaly, obálky, základací mapy, tašky z papíru a plastu v jiné třídě nezařazené, reklamní předměty z papíru, papírové vlajky a vlaječky, samolepky, transparenty z papíru a plastu, vývěsní štíty z papíru nebo lepenky, psací potřeby, pouzdra na psací potřeby a dokumenty, kalendáře, diáře, sešity, obtisky, záložky, bloky, fotoalba, drobné kancelářské potřeby z papíru, plastu a kovu v rámci této třídy, vstupenky, účtenky, šatní lístky, tištěné jídelní, nápojové a nabídkové lístky; (35) propagační, reklamní a inzertní činnost, předvádění zboží, reklamní agentura, aktualizování, rozšiřování a zaslání reklamních materiálů, především letáků, prospektů, katalogů, periodických i neperiodických publikací, tiskovin a různých vzorků, pronájem reklamních ploch, vydávání reklamních textů, rozhlasová a televizní reklama, venkovní reklama, organizace a pořádání výstav ke komerčním a reklamním účelům, příprava obchodních elektronických pozvánek, prezentace hokejových utkání a mistrovství, prezentace uživatelů na stránkách world wide web, na počítačové síti Internet, komerční využití internetu v oblastech komerčních internetových médií a informačních služeb, on-line inzerce, obchodní vedení umělecké agentury divadla, merchandising, franchising; (41) provozování umělecké a divadelní činnosti pro všechny věkové kategorie veřejnosti, pořádání a organizování muzikálů, divadel, kulturních produkcí

a veřejných scénických vystoupení (provádění dramatických a jiných uměleckých děl výkonnými umělci) v tuzemsku či zahraničí, včetně zajišťování veškerých služeb a činností souvisejících s realizací uvedených divadelních představení a kulturních produkcí, zprostředkování vstupenek, pořádání kulturních výstav v prostorách divadla pro všechny věkové kategorie veřejnosti, nakladatelská a vydavatelská činnost, včetně tisku programů divadla, pronájem divadelních dekorací, živá představení pro zábavu, pronájem divadelních sálů, výroba divadelních a jiných kulturních představení, předprodej vstupenek, plánování a organizování večírků, organizování a vedení seminářů, pronájem koncertních sálů, organizování plesů.

(511) 9, 16, 35, 41
(540)



(593) Obrazová

(111) **388356**

(220) 24.05.2021

(320) 24.05.2021

(442) 21.07.2021

(511) 27.10.2021

(730) **Muzeum medoviny s.r.o.**, K Šafránce 563/3, Praha 9, Střížkov, 19000, CZ

(740) Advokátní kancelář Petráš Rezek s.r.o., JUDr. Lukáš Rezek, advokát, 2. května 7134, Zlín, 76001

(210) O-572242

(510) (35) maloobchodní a velkoobchodní služby a služby on-line maloobchodních a velkoobchodních prodejen (e-shop) zaměřené na výrobky uvedené ve třídách 3, a to kosmetické přípravky s obsahem medu, propolisu a mateří kašičky, jako jsou mýdla, krémy, pomády, šampóny, 30, a to med, propolis pro lidskou spotřebu a 33, a to medovina a jiné alkoholické nápoje obohacené včelími produkty, propagace; (41) organizace a pořádání vzdělávacích, zábavních a kulturních akcí či prezentací v oblasti včelařství a souvisejících oborů, on-line vydávání elektronických knih a časopisů, pořádání večírků, pořádání a vedení konferencí, seminářů, workshopů a soutěží zaměřených na včelařství a související obory, organizace a pořádání výstav ke vzdělávacím a kulturním účelům a ochutnávkám medoviny, alkoholických nápojů obohacených včelími produkty nebo včelích produktů, provozování muzea, poskytování videí on-line bez možností stažení; (43) služby barů, cateringové služby, provozování bufetů a kiosků s nápoji, provozování restaurací a kaváren, zajištění stravování.

(511) 35, 41, 43

(540)

Medovínárna

(592) Slovní

(111) **388357**

(220) 24.05.2021

(320) 24.05.2021

(442) 21.07.2021

(511) 27.10.2021

(730) **LIAZ a.s.**, Kamenická 743, Liberec, Liberec XXV-Vesec, 46312, CZ

(740) **RETROPATENT s.r.o.**, Dobiášova 1246/29, Liberec, Liberec VI-Rochlice, 46006

(210) O-572244

(510) (12) dopravní prostředky vzdušné, letecké dopravní prostředky, drony, bezpilotní dopravní prostředky, vznášedla, ovladače dronů a vznášedel; (37) montáž, údržba, revize, opravy a instalační služby k výrobkům uvedeným ve tř. 12 jako jsou dopravní prostředky vzdušné, letecké dopravní prostředky, drony, bezpilotní dopravní prostředky a jejich ovladače; (42) vývoj dronů, bezpilotních dopravních prostředků, leteckých dopravních prostředků a elektronických výrobků, služby měření, poradenské, konzultační a zprostředkovatelské služby při vývoji v oblasti vzdušných leteckých prostředků a dronů, navrhování a vývoj software, programování a implementace softwaru, vývoj počítačového hardwaru, návrhářské služby vztahující se k výrobě modelů bezpilotních létajících prostředků, počítačové programování, výzkum a vývoj bezpilotních létajících prostředků.

(511) 12, 37, 42

(540)



LIAZ TRADING

(593) Obrazová

(111) **388358**

(220) 24.05.2021

(320) 24.05.2021

(442) 21.07.2021

(511) 27.10.2021

(730) **ZENCO Corp. a.s.**, Provozní 5492/3, Ostrava, Třebovice, 72200, CZ

(740) Ing. Pavel Nádvořník s.r.o., Klínová 620/1, Ostrava, Hulváky, 70900

(210) O-572254

(510) (3) kosmetické přípravky, čistící přípravky, mýdla a gely, regenerační krémy pro kosmetické účely, pleťové kosmetické spreje, spreje na obuv, vonné přípravky, hydratační koncentráty (pro kosmetické účely), přípravky pro osobní hygienu; (5) dezinfekční a antiseptické přípravky, antibakteriální přípravky, antibakteriální ubrousky, antibakteriální spreje, antimikrobiální přípravky; (9) ochranné a bezpečnostní prostředky, ochranné brýle, ochranná sluchátka, ochranné rukavice, ochranné přilby, masky ochranné, ne pro umělé dýchání, filtry pro dýhací masky, respirátory na filtraci vzduchu, oděvy na ochranu před úrazu, ochranná pracovní obuv, záchranné vesty; (10) ochranné obličejové masky pro lékařské použití, ochranné ústní masky pro lékařské použití, roušky k lékařskému použití, respirátory k lékařskému použití, ochranné štíty pro lékařské použití, jednorázové ochranné rukavice k lékařským účelům, ochranné oděvy pro lékařské použití, prostředky na ochranu sluchu, přístroje a zařízení na provádění diagnostických testů k lékařským účelům, lékařské testovací vybavení, aplikátory antibakteriálních přípravků, kolenní chrániče v podobě výztuží (jiné než sportovní potřeby); (25) oděvy, obuv, pracovní oděvy, pracovní obuv, gumová obuv, rukavice (oděvy), čepice (pokrývky hlavy), části oděvů, obuvi a pokrývek hlavy, ponožky, vesty, montérky; (35) maloobchodní a velkoobchodní prodej se zaměřením na antibakteriální, dezinfekční a antiseptické prostředky a ochranné a hygienické pomůcky, nákupní objednávky (administrativní zpracování), administrativní zpracování a organizování zásilkových služeb, služby řízení obchodní činnosti v oblasti elektronického obchodování, reklamní, marketingové a propagační služby, reklama on-line v počítačové síti, podpora prodeje pro třetí strany, poskytování obchodních a podnikatelských informací,

zprostředkování obchodů, zprostředkování obchodních informací, správa počítačové databáze, organizování komerčních a reklamních akcí a výstav, předvádění zboží pro reklamní účely a podporu prodeje, poskytování uživatelských hodnocení pro komerční nebo reklamní účely, poradenské služby v oblasti zprostředkování zboží a služeb.

(511) 3, 5, 9, 10, 25, 35

(540)

Zenco

(592) Slovní

(111) **388359**

(220) 24.05.2021

(320) 24.05.2021

(442) 21.07.2021

(151) 27.10.2021

(730) **VINAŘSKÁ UNIE ČR, z. s.**, Vinařská 407, Valtice, 69142, CZ

(740) INPARTNERS GROUP, Mgr. Simona Hejdomová, advokátka, Tuřanka 1519/115a, Brno, Slatina, 62700

(210) O-572262

(591) Barevná

(510) (33) alkoholické nápoje, víno; (35) obchodní nebo podnikatelské informace, průzkum trhu, organizování obchodních nebo propagačních výstav, propagace veřejné sbírky, prodej dárkových certifikátů, propagační činnost v charitativní oblasti, organizování komerčních nebo reklamních výstav, veletrhů a akcí, reklamní, marketingové a propagační služby, obchodní, humanitární nebo charitativní poradenské služby vztahující se k marketingu kampaní ke shromáždění finančních prostředků, rozšiřování reklamních, marketingových a propagačních materiálů, styk s veřejností, vydávání reklamních, propagačních a inzertních textů, zejména k zajištění charitativních, léčebných, školních, kulturních a sociálních potřeb lidí; (36) finanční sponzorování, charitativní činnosti v oblasti peněžních darů, získávání a shromáždění finančních prostředků pro charitativní, humanitární a rozvojové účely, finanční sponzorování, organizování sbírek, poskytování informací vztahujících se k získávání finančních prostředků pro charitativní, humanitární a rozvojové účely; (41) výchovná, vzdělávací a zábavní činnost, sportovní a kulturní aktivity, organizování a vedení kongresů, konferencí, seminářů, organizování sportovních, vzdělávacích a zábavních soutěží, organizování společenských akcí, výstav, koncertů nebo přednášek, obrazové a textové zpravodajství, organizování charitativních, humanitárních výstav a akcí.

(511) 33, 35, 36, 41

(540)



(593) Obrazová

(111) **388360**

(220) 25.05.2021

(320) 25.05.2021

(442) 21.07.2021

(151) 27.10.2021

(730) **Saunujeme s.r.o.**, U Nemocnice 430, Kolín, Kolín III, 28002, CZ

(740) Mgr. PETR ŽIŽKA, LL.M., advokátní kancelář, Mgr. Petr Žižka LL.M., Sedláčkova 209/16, Plzeň, Vnitřní Město, 30100

(210) O-572286

(591) Barevná

(510) (11) vybavení saun, saunová kamna, saunová zařízení, saunové přístroje, přenosné parní sauny, parní lázně a sauny, obličejové sauny (přístroje), kameny do sauny, lázně (vyhřívání bazény), zařízení na opalování (solární), lampy na ultrafialové paprsky, s výjimkou lamp pro lékařské účely, opalovací lampy, solária jako opalovací zařízení (ne k lékařským účelům), sanitární zařízení, zařízení pro rozvod vody a hygienická zařízení, zařízení na čištění, odsolování a úpravu vody, filtry pro relaxační vany, generátory mikrobublin do koupele, hydromasážní přístroje a zařízení, hydromasážní

vany, lázeňské bazény, lázně na nohy, obličejové sauny pro kosmetické účely, parní lázně, topná tělesa pro relaxační vany, trysky do hydroterapeutických van, trysky do vanových zařízení, trysky do vířivých van, upravené kryty na relaxační vany, vany na horké koupele, vany na termální koupele, víření vody (přístroje k-), vstřikovací trysky na vytváření masážních proudů v lázeňských vanách, vodní trysky pro použití v relaxačních vanách, vstřikovací trysky pro cirkulaci teplého vzduchu v bublinkových vanách, výhřevné přístroje a zařízení do sauny, zařízení pro vířivé lázeňské vany, zařízení pro hydromasáže, sauny, saunové příslušenství, topidla, saunové regulace, zařízení na výrobu páry a parní kabiny, saunové venkovní domky, infrasauny, kombinované sauny, prosklené sauny, designové sauny, kontejnerové saunové domky, solné sauny, bio a finské sauny; (35) maloobchodní a velkoobchodní prodej saun, maloobchodní a velkoobchodní prodej dřeva na sauny, maloobchodní a velkoobchodní prodej wellness příslušenství; (37) stavba saun, údržba bazénů, výstavba bazénových komplexů.

(511) 11, 35, 37

(540)



(593) Obrazová

(111) **388361**

(220) 26.05.2021

(320) 26.05.2021

(442) 21.07.2021

(151) 27.10.2021

(730) **OSMONT, s.r.o.**, č. p. 129, Hybrálec, 58601, CZ

(740) JUDr. Miroslav Novák, Matky Boží 1920/6, Jihlava, 58601

(210) O-572304

(510) (11) zařízení a instalace na osvětlování, vytápění, chlazení, výrobu páry, vaření, sušení, ventilací, rozvod vody a zařízení pro sanitární účely, osvětlovací přístroje a zařízení, osvětlovací trubice, osvětlovací zařízení vybavená elektroluminiscenčními diodami.

(511) 11

(540)

OSMONT

(593) Obrazová

(111) **388362**

(220) 26.05.2021

(320) 26.05.2021

(442) 21.07.2021

(151) 27.10.2021

(730) **Titan Real Invest a.s.**, Rudných dolů 291, Jílové u Prahy, 25401, CZ

(740) PROPATENT, Ing. Vlasta Sedláčková, patentový zástupce, Pod Pekařkou 107/1, Praha 4, Podolí, 14700

(210) O-572307

(510) (9) obaly na mobily; (16) plakáty, letáky, plastové obaly, papírové reklamní tašky, kalendáře, fotografie, psací potřeby a ubrousky, papírové tácky pod pивní sklenice; (18) výrobky z kůže a z imitace kůže, a to zavazadla, kufry a peněženky, deštníky, slunečníky; (21) výrobky ze skla, porcelánu, keramiky a nádoby do domácnosti, sklenice, hmký, džbány; (25) prádlo, oděvy, čepice, klobouky, obuv; (29) maso, ryby, drůbež, zvěřina, mléčné výrobky, zavařená, mražená, sušená a vařená ovoce a zelenina; (30) káva, čaj, kakao, cukr, pečivo, cukrovinky, zmrzlina, med, koření, hořčice; (31) zemědělské, zahradnické a lesní výrobky a to: květiny, květinové cibule, semena, sazenice, stromky, keře, živé trávníky, čerstvé houby a houbová kultura, čerstvý hrách, čočka a kaštiny, zrní; (32) nealkoholické nápoje, pivo; (33) alkoholické nápoje s výjimkou piva; (35) propagační, inzertní a reklamní činnost, reklama, pomoc při řízení obchodní činnosti, provozování a správa obchodních center v rámci této třídy a obchodní administrativy,

kancelářské práce, zprostředkování obchodní činnosti s výrobky uvedenými výše ve tř. 9, 16, 18, 21, 25, 29, 30, 31, 32 a 33; (41) výchova, vzdělávání, zábava, sportovní a kulturní aktivity, školení; (43) služby zajišťující stravování a nápoje, dočasné ubytování, catering.

(511) 9, 16, 18, 21, 25, 29, 30, 31, 32, 33, 35, 41, 43

(540)

FREEX

(592) Slovní

(111) **388363**

(220) 26.05.2021

(320) 26.05.2021

(442) 21.07.2021

(151) 27.10.2021

(730) **Titan Real Invest a.s.**, Rudných dolů 291, Jílové u Prahy, 25401, CZ

(740) PROPATENT, Ing. Vlasta Sedláčková, patentový zástupce, Pod Pekařkou 107/1, Praha 4, Podolí, 14700

(210) O-572309

(510) (9) obaly na mobily; (16) plakáty, letáky, plastové obaly, papírové reklamní tašky, kalendáře, fotografie, psací potřeby a ubrousky, papírové tácky pod pивní sklenice; (18) výrobky z kůže a z imitace kůže, a to zavazadla, kufry a peněženky, deštníky, slunečníky; (21) výrobky ze skla, porcelánu, keramiky a nádoby do domácnosti, sklenice, hrnky, džbány; (25) prádlo, oděvy, čepice, klobouky, obuv; (29) maso, ryby, drůbež, zvěřina, mléčné výrobky, zavařené, mražené, sušené a vařené ovoce a zelenina; (30) káva, čaj, kakao, cukr, pečivo, cukrovinky, zmrzlina, med, koření, hořčice; (31) zemědělské, zahradnické a lesní výrobky a to: květiny, květinové cibule, semena, sazenice, stromky, keře, živé trávníky, čerstvé houby a houbová kultura, čerstvý hrách, čočka a kaštiny, zrní; (32) nealkoholické nápoje, pivo; (33) alkoholické nápoje s výjimkou piva; (35) propagační, inzertní a reklamní činnost, reklama, pomoc při řízení obchodní činnosti, provozování a správa obchodních center v rámci této třídy a obchodní administrativa, kancelářské práce, zprostředkování obchodní činnosti s výrobky uvedenými výše ve tř. 9, 16, 18, 21, 25, 29, 30, 31, 32 a 33; (41) výchova, vzdělávání, zábava, sportovní a kulturní aktivity, školení; (43) služby zajišťující stravování a nápoje, dočasné ubytování, catering.

(511) 9, 16, 18, 21, 25, 29, 30, 31, 32, 33, 35, 41, 43

(540)

FREXPARK

(592) Slovní

(111) **388364**

(220) 26.05.2021

(320) 26.05.2021

(442) 21.07.2021

(151) 27.10.2021

(730) **Bezvadilna s.r.o.**, Konice 30, Znojmo, 66902, CZ

(740) Mgr. PETR ŽIŽKA, LL.M., advokátní kancelář, Mgr. Petr Žížka LL.M., Sedláčkova 209/16, Plzeň, Vnitřní Město, 30100

(210) O-572328

(510) (16) tištěné publikace, časopisy, publikace, vzdělávací publikace, tištěné periodické publikace, knihy, příručky (knihy), průvodce (knihy), tematické knihy s fotografiemi, tištěné přednášky, výstavy rostlin pro obchodní a reklamní účely; (35) maloobchodní služby v souvislosti s elektronickými publikacemi s možností stažení, maloobchodní prodej zahradnických produktů, maloobchodní prodej zahradnických potřeb, maloobchodní prodej zemědělských nástrojů a vybavení, maloobchodní služby v oblasti potravin, maloobchodní služby v oblasti zahradnických výrobků, maloobchodní služby v oblasti zahradnických produktů, maloobchodní služby zaměřené na papírenské zboží, maloobchodní služby zaměřené na květiny, maloobchodní služby zaměřené na ovoce, maloobchodní zásilkové služby týkající se potravin, služby knižního klubu s maloobchodním prodejem knih členům, velkoobchodní prodej čajů; (41) vydávání a publikace časopisů, on-line publikace elektronických novin, elektronické online publikace periodik a knih, knihy (vydávání knih), elektronické publikování, multimediální publikování časopisů, žurnálů a novin, pořádání přednášek, plánování přednášek za účelem vzdělávání, pořádání a vedení přednášek pro vzdělávací účely.

(511) 16, 35, 41

(540)



(593) Obrazová

(111) **388365**

(220) 27.05.2021

(320) 27.05.2021

(442) 21.07.2021

(151) 27.10.2021

(730) **RFK Invest, a.s.**, Husinecká 903/10, Praha 3, Žižkov, 13000, CZ

(210) O-572345

(510) (9) média se záznamem a stahovatelná média; (25) oděvy, obuv, pokrývky hlavy; (28) hry, hračky, výrobky určené ke hraní, cvičební a sportovní potřeby; (35) reklama, propagace; (38) telekomunikační služby; (41) vzdělávání, školení, zábava, sportovní a kulturní činnost.

(511) 9, 25, 28, 35, 38, 41

(540)

Dědovi Sportíci

(592) Slovní

(111) **388366**

(220) 27.05.2021

(320) 27.05.2021

(442) 21.07.2021

(151) 27.10.2021

(730) **Pardubický pivovar a.s.**, Palackého třída 250, Pardubice, Zelené Předměstí, 53002, CZ

(740) HAVEL & PARTNERS s.r.o., advokátní kancelář, Mgr. Ivan Rámeš, advokát, Na Florenci 2116/15, Praha 1, Nové Město, 11000

(210) O-572359

(591) Barevná

(510) (16) pasparty, plakáty, plakáty velké plošné, papírové rozety, úctenky, papírové tabule, papírové visačky, tácky papírové pod sklenice, novoroční přání, tužky, letáky, jídelní lístky, papírové ubrousky; (21) kelímky papírové či plastové, pohárky skleněné, sklenice, poháry keramické, holby keramické, stojany na jídelní lístky, keramické či porcelánové tácky, porcelánové džbány, papírové láhve; (32) pivo, lehká piva a ležáky, nealkoholické nápoje, nápoje na bázi piva, vody minerální a šumivé a jiné nealkoholické nápoje, sirupy a jiné přípravky k přípravě nápojů; (41) služby v oblasti zábavy, sportovní a kulturní aktivity; (43) služby spojené s provozováním pohostinství spadající do této třídy, restaurace, bary, dočasné ubytování, bufety, hotelové služby, jídelny, kavárny, pronájem kuchyňských přístrojů, pronájem přechodného ubytování, pronájem židlí, stolů, ubrusů, skleněného nádobí, samoobslužné jídelny, samoobslužné restaurace, zajištění stravování.

(511) 16, 21, 32, 41, 43

(540)



(593) Obrazová

- (111) **388367**
 (220) 27.05.2021
 (320) 27.05.2021
 (442) 21.07.2021
 (151) 27.10.2021
 (730) **LifePlan CZ s.r.o.**, Varšavská 715/36, Praha 2, Vinohrady, 12000, CZ
 (740) eLegal advokátní kancelář s.r.o., Mgr. Tomáš Pauch, advokát, Sokolovská 695/115b, Praha 8, Karlín, 18600
 (210) O-572367
 (510) (35) zprostředkování obchodních informací, zprostředkování obchodních a komerčních kontaktů, zprostředkování smluv pro třetí osoby, zprostředkování propagace, obchodní nebo podnikatelské informace a jejich poskytování, zprostředkování obchodních vztahů, administrativní zpracování objednávek, reklamní a propagační činnost, propagace služeb pro třetí osoby prostřednictvím internetu, zprostředkovatelská činnost v oblasti obchodu, a to zprostředkování nákupu a prodeje nových i ojetých vozidel, maloobchodní prodej vozidel, velkoobchodní prodej vozidel, poskytování informací prostřednictvím internetu ohledně prodeje automobilů, inzerce automobilů určených k prodeji prostřednictvím internetu, reklamní služby v oblasti prodeje motorových vozidel, správa firemní vozové flotily pro třetí osoby (administrativní služby), zprostředkování služeb servisu a údržby vozidel; (36) zprostředkování leasingových smluv, zejména na dopravní prostředky a zprostředkování dalších finančních služeb, poradenské a informační služby vztahující se ke zprostředkování pojištění, zprostředkování pojištění, zejména havarijního pojištění vozidel a pojištění odpovědnosti za škodu způsobenou provozem vozidla; (39) pronájem vozidel, pronájem motorových vozidel.

(511) 35, 36, 39

(540)

CarSoul

(592) Slovní

- (111) **388368**
 (220) 27.05.2021
 (320) 27.05.2021
 (442) 21.07.2021
 (151) 27.10.2021
 (730) **LifePlan CZ s.r.o.**, Varšavská 715/36, Praha 2, Vinohrady, 12000, CZ
 (740) eLegal advokátní kancelář s.r.o., Mgr. Tomáš Pauch, advokát, Sokolovská 695/115b, Praha 8, Karlín, 18600
 (210) O-572368
 (591) Barevná
 (510) (35) zprostředkování obchodních informací, zprostředkování obchodních a komerčních kontaktů, zprostředkování smluv pro třetí osoby, zprostředkování propagace, obchodní nebo podnikatelské informace a jejich poskytování, zprostředkování obchodních vztahů, administrativní zpracování objednávek, reklamní a propagační činnost, propagace služeb pro třetí osoby prostřednictvím internetu, zprostředkovatelská činnost v oblasti obchodu, a to zprostředkování nákupu a prodeje nových i ojetých vozidel, maloobchodní prodej vozidel, velkoobchodní prodej vozidel, poskytování informací prostřednictvím internetu ohledně prodeje automobilů, inzerce automobilů určených k prodeji prostřednictvím internetu, reklamní služby v oblasti prodeje motorových vozidel, správa firemní vozové flotily pro třetí osoby (administrativní služby), zprostředkování služeb servisu a údržby vozidel; (36) zprostředkování leasingových smluv, zejména na dopravní prostředky a zprostředkování dalších finančních služeb, poradenské a informační služby vztahující se ke

zprostředkování pojištění, zprostředkování pojištění, zejména havarijního pojištění vozidel a pojištění odpovědnosti za škodu způsobenou provozem vozidla; (39) pronájem vozidel, pronájem motorových vozidel.

(511) 35, 36, 39

(540)



(593) Obrazová

- (111) **388369**
 (220) 28.05.2021
 (320) 28.05.2021
 (442) 21.07.2021
 (151) 27.10.2021
 (730) **Stock Converter, s.r.o.**, Gajdošova 4489/26, Brno, Židenice, 61500, CZ
 (740) KOPEČNÝ & PARTNERS s.r.o., advokátní kancelář, Mgr. Tomáš Kopečný, Jiráskova 229/25, Brno, Veverí, 60200
 (210) O-572376
 (510) (35) pomoc v obchodní a podnikatelské činnosti, management a administrativní služby, obchodní rady a informace pro spotřebitele, reklamní, marketingové a propagační služby; (36) finanční, peněžní a bankovní služby, získávání finančních prostředků a finanční sponzorování, obchody s cennými papíry a komoditami, vymáhání pohledávek, faktoring, investiční služby, poskytování finančních informací a údaje, poradenské a konzultační služby v oblasti financí, financování a poskytování finančních prostředků; (41) služby v oblasti vzdělávání, zábavy a sportu.

(511) 35, 36, 41

(540)

Zapomenuté miliardy

(592) Slovní

- (111) **388370**
 (220) 28.05.2021
 (320) 28.05.2021
 (442) 21.07.2021
 (151) 27.10.2021
 (730) **Štecker Radek**, Langrova 21, Lázně Bohdaneč, 53341, CZ
 (740) Halaxová & Halaxová TETRAPAT, Mgr. Eva Halaxová, Jinonická 804/80, Praha 5, Košíře, 15800
 (210) O-572381
 (510) (35) výroba audio a videonahrávek pro reklamní účely, merchandising, prodej audio a video nahrávek, prodej nahrávek určených pro zábavu; (41) živá vystoupení hudební kapely, hudební koncerty, rezervace a prodej vstupenek na koncerty, objednávkové služby na koncerty, divadelní a koncertní produkce, nahrávání, produkce audio a video nahrávek, produkce živých zábavních akcí, produkce vystoupení v zábavních parcích, produkce zábavy v podobě nahrávek, nahrávací služby, nahrávací studia.

(511) 35, 41

(540)

Vesmírná posádka

(592) Slovní

- (111) **388371**
 (220) 28.05.2021
 (320) 28.05.2021
 (442) 21.07.2021
 (151) 27.10.2021
 (730) **MILSY a.s.**, Partizánska 224/B, 957 01 Bánovce nad Bebravou, SK
 (740) INPARTNERS GROUP, Mgr. Simona Hejdová, advokátka, Tuřanka 1519/115a, Brno, Slatina, 62700
 (210) O-572385
 (591) Barevná
 (510) (29) mléčné výrobky, sušené mléko, mléčné výrobky s vysokým obsahem bílkovin, zakysané mléčné výrobky, mléko, kondenzované mléko, mléčné dezerty (mléčné výrobky), mléčné nápoje (s vysokým obsahem mléka), kyselé mléko, nápoje s mléčnými kysanými bakteriemi, kefir (mléčný nápoj), acidofilní mléko, nápoje z fermentovaného mléka, jogurtové nápoje

(jogurty v tekutém stavu), smetanové nápoje (mléčné výrobky), máslo, máslové krémy (mléčné výrobky), sýry, smetanové sýry, pařený sýr, uzený sýr, grilovací sýry, delaktózované sýry, tavené sýry, hrudkové mléčkárenské sýry, dorty ze sýra, sýrové pláty, jogurty, jogurtové dezerty (mléčné výrobky), delaktózované jogurty, smetana (mléčné výrobky), smetanové dezerty (mléčné výrobky), crême fraiche, smetanové pomazánky, sýrové pomazánky, tvarohové pomazánky, jogurtové pomazánky, máslové pomazánky, delaktózované pomazánky, šlehačka, tvarohové výrobky, tvaroh, tvarohy s ovocem, tvarohové dezerty (mléčné výrobky), tvarohové krémy (mléčné výrobky), tvarohové náplně (mléčné výrobky), sójové mléko (náhražka mléka), polévky, syrovátka, mražené smetanové krémy, mražené krémy jogurtové; (30) zmrzlina, mražené jogurty (mražené potraviny), mražené cukrovinky na bázi mléka, smetany, tvarohu, mléčné čokoládové nápoje, mléčné kakaové nápoje, mléčné kávové nápoje; (32) syrovátkové nápoje.

(511) 29, 30, 32
(540)

LACTINØ

(593) Obrazová

(111) **388372**
(220) 30.05.2021
(320) 30.05.2021
(442) 21.07.2021
(151) 27.10.2021
(730) **MARHOLD a.s.**, Motoristů 24, Pardubice, Svítkov, 53006, CZ
(740) Mgr. Ondřej Florián, advokát, Na Florenci 2116/15, Praha 1, Nové Město, 11000
(210) O-572397
(510) (37) výstavba, rekonstrukce a údržba budov, inženýrských sítí a jiných liniových staveb, demolice stavebních objektů, vykonávání stavebního dozoru, poskytování stavebního poradenství; (40) likvidace, recyklace a regenerace odpadních materiálů; (42) inženýrské práce ve stavebnictví a inženýrské služby ve stavebnictví, projektování staveb.
(511) 37, 40, 42
(540)

MARHOLD

(593) Obrazová

(111) **388373**
(220) 30.05.2021
(320) 30.05.2021
(442) 21.07.2021
(151) 27.10.2021
(730) **MARHOLD a.s.**, Motoristů 24, Pardubice, Svítkov, 53006, CZ
(740) Mgr. Ondřej Florián, advokát, Na Florenci 2116/15, Praha 1, Nové Město, 11000
(210) O-572398
(510) (37) výstavba, rekonstrukce a údržba budov, inženýrských sítí a jiných liniových staveb, demolice stavebních objektů, vykonávání stavebního dozoru, poskytování stavebního poradenství; (40) likvidace, recyklace a regenerace odpadních materiálů; (42) inženýrské práce ve stavebnictví a inženýrské služby ve stavebnictví, projektování staveb.
(511) 37, 40, 42

(540)



(593) Obrazová

(111) **388374**
(220) 30.05.2021
(320) 30.05.2021
(442) 21.07.2021
(151) 27.10.2021
(730) **MARHOLD a.s.**, Motoristů 24, Pardubice, Svítkov, 53006, CZ
(740) Mgr. Ondřej Florián, advokát, Na Florenci 2116/15, Praha 1, Nové Město, 11000
(210) O-572399
(510) (37) výstavba, rekonstrukce a údržba budov, inženýrských sítí a jiných liniových staveb, demolice stavebních objektů, vykonávání stavebního dozoru, poskytování stavebního poradenství; (40) likvidace, recyklace a regenerace odpadních materiálů; (42) inženýrské práce ve stavebnictví a inženýrské služby ve stavebnictví, projektování staveb.
(511) 37, 40, 42
(540)



MARHOLD

(593) Obrazová

(111) **388375**
(220) 30.05.2021
(320) 30.05.2021
(442) 21.07.2021
(151) 27.10.2021
(730) **MARHOLD a.s.**, Motoristů 24, Pardubice, Svítkov, 53006, CZ
(740) Mgr. Ondřej Florián, advokát, Na Florenci 2116/15, Praha 1, Nové Město, 11000
(210) O-572400
(510) (37) výstavba, rekonstrukce a údržba budov, inženýrských sítí a jiných liniových staveb, demolice stavebních objektů, vykonávání stavebního dozoru, poskytování stavebního poradenství; (40) likvidace, recyklace a regenerace odpadních materiálů; (42) inženýrské práce ve stavebnictví a inženýrské služby ve stavebnictví, projektování staveb.
(511) 37, 40, 42

(540)



- (111) **388378**
(220) 01.06.2021
(320) 01.06.2021
(442) 21.07.2021
(151) 27.10.2021
(730) **REDEMPTOR a.s.**, Těšnov 1059/1, Praha 1, Nové Město, 11000, CZ
(740) JUDr. Kateřina Radostová, Břehová 208/8, Praha 1, Josefov, 11000
(210) O-572458
(591) Barevná
(510) (25) oděvy, obuv, pokrývky hlavy; (35) propagační činnost, reklama, pomoc při řízení obchodní činnosti, obchodní administrativa, kancelářské práce; (41) výchova, vzdělávání, zábava, sportovní a kulturní aktivity.
(511) 25, 35, 41
(540)

(593) Obrazová

- (111) **388376**
(220) 31.05.2021
(320) 31.05.2021
(442) 21.07.2021
(151) 27.10.2021
(730) **ALWAC, a.s.**, Bilinská 3159/10, Teplice, 41501, CZ
(740) eLegal advokátní kancelář s.r.o., Mgr. Tomáš Pauch, advokát, Sokolovská 695/115b, Praha 8, Karlín, 18600
(210) O-572421
(591) Barevná
(510) (35) reklamní, marketingové a propagační služby, pořádání výstav a trhů pro reklamní účely; (41) pořádání výstav a trhů se zaměřením na potraviny pro vzdělávací účely, pořádání výstav a trhů se zaměřením na zdravý životní styl pro vzdělávací účely, vzdělávací služby vztahující se k životnímu stylu, vzdělávací služby vztahující se k potravinám, školicí služby vztahující se k potravinám a zdravému životnímu stylu, vedení školení v oblasti zdravého stravování, organizování workshopů a seminářů, zajišťování vzdělávacích seminářů on line i offline, výroba a vedení výcvikových kurzů a programů.
(511) 35, 41
(540)



(593) Obrazová

- (111) **388377**
(220) 01.06.2021
(320) 01.06.2021
(442) 21.07.2021
(151) 27.10.2021
(730) **Semík Jan Mgr.**, Bořanovická 1854/32, Praha 8, Kobylisy, 18200, CZ
(210) O-572443
(510) (32) pivo a pivovarnické výrobky, pivo, nealkoholické nápoje; (35) maloobchodní prodej piva, velkoobchodní prodej piva, maloobchodní prodej alkoholických nápojů s výjimkou piva, velkoobchodní prodej alkoholických nápojů s výjimkou piva, obchodní poradenské služby a informace pro spotřebitele; (43) poskytování jídla a nápojů, restaurační služby v oblasti rychlého občerstvení, bufety rychlého občerstvení.
(511) 32, 35, 43
(540) **PIVISTRO**
(592) Slovní



(593) Obrazová

- (111) **388379**
(220) 02.06.2021
(320) 02.06.2021
(442) 21.07.2021
(151) 27.10.2021
(730) **FUMEE Group s.r.o.**, Západní 1810, Karlovy Vary, 36001, CZ
(210) O-572460
(510) (3) kosmetické přípravky, parfumerie, přípravky pro osobní hygienu, kosmetika, neléčivá kosmetika, přírodní kosmetika, zvláčňující přípravky [kosmetika], organická kosmetika, kosmetika obsahující keratin, kosmetika obsahující panthenol, kosmetika v podobě olejů, barevná kosmetika pro děti, kosmetika obsahující kyselinu hyaluronovou, kosmetika na prodej v sadách, přípravky pro ústní hygienu, funkční kosmetika, kosmetika v podobě krémů, zjemňující čisticí přípravek [kosmetika], opalovací oleje [kosmetika], hydratační přípravky (kosmetika), obličejové čisticí přípravky (kosmetika), přípravky pro osobní hygienu a kosmetické přípravky, přípravky pro péči o vlasy, přípravky pro péči o pleť, oči a nehty, vlasová kosmetika, pleťová kosmetika; (5) farmaceutické přípravky, antibakteriální farmaceutické přípravky, antiepileptické farmaceutické přípravky, farmaceutické přípravky pro zvířata, farmaceutické přípravky proti lupům, hydratační krémy (farmaceutické přípravky), farmaceutické přípravky na rány, oční farmaceutické přípravky, tinktury [farmaceutické přípravky], elixíry [farmaceutické přípravky], přírodní léčiva, potraviny pro batolata, tekuté potravinové doplňky, léčivé potravinové doplňky, potravní doplňky a dietetické přípravky, potravní doplňky pro zvířata, doplňky zdravé výživy pro osoby se zvláštními dietními požadavky, doplňky výživy.
(511) 3, 5
(540)

FUMEE

(592) Slovní

- (111) **388380**
(220) 02.06.2021
(320) 02.06.2021
(442) 21.07.2021
(151) 27.10.2021
(730) **Československá obchodní banka, a. s.**, Radlická 333/150, Praha 5, Radlice, 15000, CZ

(740) Baker & McKenzie s.r.o., advokátní kancelář, JUDr. Jiří Čermák,
Klimentská 1216/46, Praha 1, Nové Město, 11000

(210) O-572461

(510) (9) systémy dálkového přenosu dat, programy na zpracování dat, dešifrovací soustavy, platební karty, čipy, informační produkty v elektronické podobě, bezpečnostní zařízení pro úschovu svěřených peněz, cenných listin, dokumentů i ostatních cenností spadající do této třídy, přístroje a zařízení pro směnu a výměnu peněz spadající do této třídy; (16) tiskoviny všeho druhu, včetně cenných papírů, šeků, směnec, burzovních listů, informační produkty na papírových nosičích; (35) inzertní, reklamní a propagační činnost, uskutečňovaná prostřednictvím jakýchkoliv médií, marketing, informační servis a poradenské služby v oblasti obchodu, obchodní management a obchodní administrativa, automatizované zpracování dat v oblasti bankovníctví, prezentace akcí pro reklamní a obchodní účely; (36) služby finanční, peněžní, nemovitostní a pojišťovací, včetně poskytování těchto služeb on-line, charitativní shromažďování finančních prostředků, veřejné sbírky a grantové rozdělování finančních prostředků, organizování a pořádání dobročinných finančních sbírek; (38) telekomunikace, systém dálkového přenosu dat prostřednictvím všech dostupných médií; (39) přeprava peněz, cenných papírů a jiných cenností; (41) výchova a vzdělávání, pořádání společenských, kulturních, zábavních i sportovních akcí, dobročinná činnost a charitativní humanitární činnost v oblasti kulturní, výchovné a vzdělávací i sportovní, organizování a pořádání kulturních dobročinných humanitárních akcí, organizování a pořádání veřejných sbírek nefinančního rázu v rámci této třídy; (42) tvorba, zavádění, adaptace, aktualizace a údržba softwaru, kódování a dekodování zabezpečovacích systémů, tvorba www stránek.

(511) 9, 16, 35, 36, 38, 39, 41, 42

(540) **ČSOB Jednoduše pro vás**

(592) Slovní

(111) **388381**

(220) 02.06.2021

(320) 02.06.2021

(442) 21.07.2021

(151) 27.10.2021

(730) **Dvořák Kamil**, Štefánikovo náměstí 1460/10, Chomutov, 43001, CZ

(210) O-572465

(510) (39) kurýrní služby.

(511) 39

(540)



(593) Obrazová

(111) **388382**

(220) 02.06.2021

(320) 02.06.2021

(442) 21.07.2021

(151) 27.10.2021

(730) **Adentech s.r.o.**, Lindnerova 1610/4, Praha 8, Libeň, 18000, CZ

(210) O-572467

(510) (38) komunikační služby pro přístup k databázi, poskytování přístupu do databázi, poskytování přístupu do internetových chatových místností, poskytování přístupu k databázím na Internetu, poskytování přístupu k on-line databázím, poskytování přístupu k webovým stránkám, zajišťování přístupu k datům prostřednictvím Internetu, poskytování přístupu k platformám nebo portálům na Internetu, posílání zpráv, elektronické posílání zpráv, posílání zpráv prostřednictvím webových stránek, posílání zpráv a obrazu pomocí počítačů, přenos digitálních souborů, přenos zpráv, elektronický přenos zpráv, přenos zpráv prostřednictvím počítačů, přenos

zpráv a obrazů, elektronický přenos zpráv a dat, výměna zpráv prostřednictvím počítačového přenosu, doručování zpráv a dat prostřednictvím elektronického přenosu, přenos zpráv, dat a obsahu přes Internet a jiné komunikační sítě, videokonferenční služby; (42) ukládání elektronických dat, ukládání dat on-line, hosting webových stránek; (45) seznamovací služby, internetové seznamovací služby, seznamovací služby poskytované prostřednictvím sociálních sítí, seznamovací služby prostřednictvím počítače, služby agentur zprostředkujících seznamování osob, služby seznamovacích agentur, služby v oblasti seznamování prostřednictvím počítače, služby video seznamování.

(511) 38, 42, 45

(540)

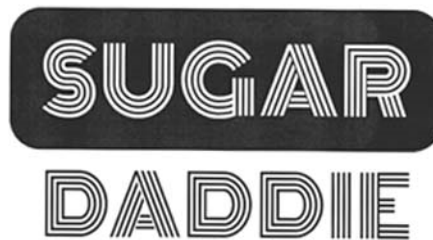

(593) Obrazová

(111) **388383**

(220) 02.06.2021

(320) 02.06.2021

(442) 21.07.2021

(151) 27.10.2021

(730) **Adentech s.r.o.**, Lindnerova 1610/4, Praha 8, Libeň, 18000, CZ

(210) O-572468

(510) (38) komunikační služby pro přístup k databázi, poskytování přístupu do databázi, poskytování přístupu do internetových chatových místností, poskytování přístupu k databázím na Internetu, poskytování přístupu k on-line databázím, poskytování přístupu k webovým stránkám, zajišťování přístupu k datům prostřednictvím Internetu, poskytování přístupu k platformám nebo portálům na Internetu, posílání zpráv, elektronické posílání zpráv, posílání zpráv prostřednictvím webových stránek, posílání zpráv a obrazu pomocí počítačů, přenos digitálních souborů, přenos zpráv, elektronický přenos zpráv, přenos zpráv prostřednictvím počítačů, přenos zpráv a obrazů, elektronický přenos zpráv a dat, výměna zpráv prostřednictvím počítačového přenosu, doručování zpráv a dat prostřednictvím elektronického přenosu, přenos zpráv, dat a obsahu přes Internet a jiné komunikační sítě, videokonferenční služby; (42) ukládání elektronických dat, ukládání dat on-line, hosting webových stránek; (45) seznamovací služby, internetové seznamovací služby, seznamovací služby poskytované prostřednictvím sociálních sítí, seznamovací služby prostřednictvím počítače, služby agentur zprostředkujících seznamování osob, služby seznamovacích agentur, služby v oblasti seznamování prostřednictvím počítače, služby video seznamování.

(511) 38, 42, 45

(540)

SPOLUCESTOVATELÉ

(592) Slovní

(111) **388384**

(220) 02.06.2021

(320) 02.06.2021

(442) 21.07.2021

(151) 27.10.2021

(730) **GOLDEN RICE s.r.o.**, K lukám 649/12, Praha 4, Libuš, 14200, CZ

(740) Advokátní kancelář Váňa, Kapalín & Partneri, Mgr. Ondřej Ripel, Na příkopě 857/18, Praha 1, Nové Město, 11000

(210) O-572475

(591) Barevná

(510) (30) rýže.

(511) 30

(540)

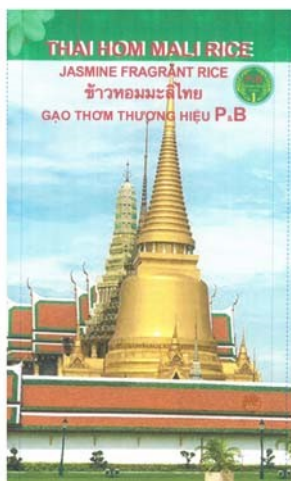

(593) Obrazová

(111) **388385**
(220) 04.06.2021
(320) 04.06.2021
(442) 21.07.2021
(151) 27.10.2021
(730) **Green Brands a.s.**, Pod višňovkou 1662/27, Praha 4, Krč, 14000, CZ
(740) JUDr. Aleš Zábrš, advokát, Na Beránce 57/2, Praha 6, Dejvice, 16000
(210) O-572531
(510) (5) farmaceutické přípravky v injekcích s obsahem kyseliny hyaluronové;
(10) zdravotnické prostředky pro použití v chirurgii ve formě injekcí s obsahem kyseliny hyaluronové.

(511) 5, 10

(540)

GS Condro ONE

(592) Slovní

(111) **388386**
(220) 04.06.2021
(320) 04.06.2021
(442) 21.07.2021
(151) 27.10.2021
(730) **Green Brands a.s.**, Pod višňovkou 1662/27, Praha 4, Krč, 14000, CZ
(740) JUDr. Aleš Zábrš, advokát, Na Beránce 57/2, Praha 6, Dejvice, 16000
(210) O-572532
(510) (5) farmaceutické přípravky v injekcích s obsahem kyseliny hyaluronové;
(10) zdravotnické prostředky pro použití v chirurgii ve formě injekcí s obsahem kyseliny hyaluronové.

(511) 5, 10

(540)

GS Condro FLEX

(592) Slovní

(111) **388387**
(220) 04.06.2021
(320) 04.06.2021
(442) 21.07.2021
(151) 27.10.2021
(730) **CarTrax, s.r.o.**, Rybná 716/24, Praha 1, Staré Město, 11000, CZ
(210) O-572538
(591) Barevná
(510) (35) reklama online, online objednávkové služby, služby online zpracování dat, online služby zpracování dat; (37) autoservisy; (38) online přenos informací; (41) online publikování; (42) certifikace (kontrola kvality).

(511) 35, 37, 38, 41, 42

(540)

CarTrax

(593) Obrazová

(111) **388388**
(220) 04.06.2021
(320) 04.06.2021
(442) 21.07.2021
(151) 27.10.2021
(730) **Zentiva, k.s.**, U kabelovny 130/22, Praha 10, Dolní Měcholupy, 10237, CZ
(740) C|K|T ČERVENKA TURKOVÁ & PARTNERS Advokátní, patentová a známková kancelář, Mgr. Radka Červenková, advokátka, Anny Letenské 34/7, Praha 2, Vinohrady, 12000

(210) O-572542

(510) (5) léčiva, farmaceutické přípravky humánní.

(511) 5

(540)

ZIRVIN

(592) Slovní

(111) **388389**
(220) 07.06.2021
(320) 07.06.2021
(442) 21.07.2021
(151) 27.10.2021
(730) **Orkla Foods Česko a Slovensko a.s.**, Mělnická 133, Byšice, 27732, CZ
(740) Mgr. Jana Šuranová Traplová, advokátka, Přístavní 531/24, Praha 7, Holešovice, 17000
(210) O-572555
(510) (29) dětská výživa obsahující maso, drůbež, zeleninu, mléko a mléčné produkty.

(511) 29

(540)



(593) Obrazová

(111) **388390**
(220) 07.06.2021
(320) 07.06.2021
(442) 21.07.2021
(151) 27.10.2021
(730) **Matějka David Ing.**, V zahrádkách 144, Zlatníky-Hodkovice, Zlatníky, 25241, CZ
(210) O-572568

(591) Barevná
(510) (43) bistra (služby), poskytování jídla a nápojů, gastronomické služby.
(511) 43
(540)



(593) Obrazová

(111) **388391**
(220) 07.06.2021
(320) 07.06.2021
(442) 21.07.2021
(151) 27.10.2021
(730) **Malek Bros. Enterprises s.r.o.**, Kaprova 42/14, Praha 1, Staré Město, 11000, CZ
(210) O-572573
(510) (9) platformy počítačového softwaru, nahrané nebo stahovatelné, počítačové programy [stahovatelné], stahovatelné počítačové aplikace; (45) služby sociálních sítí online, seznamovací služby, zprostředkování sňatků.

(511) 9, 45

(540)

Pipper

(592) Slovní

(111) **388392**
(220) 08.06.2021
(320) 08.06.2021
(442) 21.07.2021
(151) 27.10.2021
(730) **FLY OK 365 s.r.o.**, Ve žlíbku 2518/17a, Praha 9, Horní Počernice, 19300, CZ
(210) O-572577
(591) Barevná
(510) (39) letecká osobní doprava, pravidelná letecká přeprava cestujících.
(511) 39
(540)



(593) Obrazová

(111) **388393**
(220) 08.06.2021
(320) 08.06.2021
(442) 21.07.2021
(151) 27.10.2021
(730) **Pacific Glory Worldwide Ltd.**, Suite 1, Commercial House One, Eden Island, SC
(740) Rott, Růžička & Guttman a spol., Vyskočilova 1566, Praha 4, Michle, 14000

(210) O-572578
(510) (12) jízdní kola a jejich konstrukční části.

(511) 12

(540)

FUJI

(592) Slovní

(111) **388394**
(220) 08.06.2021
(320) 08.06.2021
(442) 21.07.2021
(151) 27.10.2021
(730) **Woodmin, s.r.o.**, Národních hrdinů 3, Praha 9, Dolní Počernice, 19012, CZ
(740) Mgr. Jitka Vejražková, patentový zástupce, Pod Harfou 938/58, Praha 9, Vysočany, 19000

(210) O-572580

(510) (32) piva, nealkoholické nápoje.

(511) 32

(540)

KRÁLOVSKÁ PEČEŤ

(592) Slovní

(111) **388395**
(220) 08.06.2021
(320) 08.06.2021
(442) 21.07.2021
(151) 27.10.2021
(730) **Slovenské združenie výrobcov piva a sladu**, Záhradnícka 4148/21, 811 07 Bratislava - Staré Mesto, SK
(740) Všetechka Zelený Švorčík a partneři, advokátní a patentová kancelář, JUDr. Michal Havlík, Hálkova 1406/2, Praha 2, Nové Město, 12000

(210) O-572590

(510) (35) reklama, public relations, marketing.

(511) 35

(540)

#StáleMámeChut'

(592) Slovní

(111) **388396**
(220) 08.06.2021
(320) 08.06.2021
(442) 21.07.2021
(151) 27.10.2021
(730) **Slovenské združenie výrobcov piva a sladu**, Záhradnícka 4148/21, 811 07 Bratislava - Staré Mesto, SK
(740) Všetechka Zelený Švorčík a partneři, advokátní a patentová kancelář, JUDr. Michal Havlík, Hálkova 1406/2, Praha 2, Nové Město, 12000

(210) O-572591

(591) Barevná

(510) (35) reklama, public relations, marketing.

(511) 35

(540)



stalemamechut

(593) Obrazová

(111) **388397**
(220) 08.06.2021
(320) 08.06.2021

- (442) 21.07.2021
(151) 27.10.2021
(730) **Peša Dalimil**, č. p. 159, Miskovice, 28501, CZ
(210) O-572594
(510) (25) spodní a noční prádlo, oděvy.
(511) 25

RUKO KUTNÁ HORA

- (540) Slovní

- (111) **388398**
(220) 08.06.2021
(320) 08.06.2021
(442) 21.07.2021
(151) 27.10.2021
(730) **Corteva Agriscience LLC**, 9330 Zionsville Road, Indianapolis, Indiana 46268, IN, US
(740) Všeťečka Zelený Švorčík a partneři, advokátní a patentová kancelář, JUDr. Otakar Švorčík, Hájkova 1406/2, Praha 2, Nové Město, 12000
(210) O-572596
(510) (5) přípravky na hubení škůdců, fungicidy, herbicidy.
(511) 5

ADMIRAL

- (540) Slovní

- (111) **388399**
(220) 09.06.2021
(320) 09.06.2021
(442) 21.07.2021
(151) 27.10.2021
(730) **ALUPA s. r. o.**, č. p. 200, Mikulovice, 53002, CZ
(740) Mgr. Marek Hylena, advokát, Staré náměstí 15, Česká Třebová, 56002
(210) O-572608
(591) Barevná
(510) (6) hliník ve formě ingotů, fólií, drátů, profilů, trubek, kulatiny, plechů, desek a tyčí, průmyslové polotovary obsahující hliník, stavební prvky kovové, obecné kovy v surovém a polozpracovaném stavu a jejich slitiny, surové železo, ocel, hliník a jiné neželezné kovy, odlitky kovové, odlitky z litiny, odlitky ze šedé litiny, odlitky z hliníku, hutní materiály, hutní výrobky z železných a neželezných kovů, hutní výrobky z oceli, plechy ocelové válcované za tepla, plechy ocelové válcované za studena, válcované profily z plechu, protlačované profily, nerezové hutní výrobky, kovové trubky a roury nerezové, trubky svařované a bezešvé, výrobky z hutní druhovýroby, spojovací materiál kovový, spojovací materiál nerezový, kovové stavební materiály, kovová lana, kabely a dráty neelektrické; (35) maloobchod a maloobchod s výrobky výše uvedenými ve třídě 6, internetový obchod s výrobky výše uvedenými ve třídě 6, zprostředkovatelská činnost v oblasti obchodu s výrobky výše uvedenými ve třídě 6; (40) zpracování materiálů-dělení a zušlechťování materiálů z železných a neželezných kovů, hutní zpracování železa, oceli a hliníku, pálení tvarových výpalků (zpracovávání), stříhání plechů, kovoobrábění, nástrojařství, pokovování, broušení, galvanizace, frézování, informace o zpracování materiálů, montáž materiálů na objednávku (pro třetí osoby), řezání pilou, úprava a zpracování kovů, recyklace odpadu, zpracování odpadu, likvidace odpadu.

- (511) 6, 35, 40
(540)

ALUPA

- (593) Obrazová

- (111) **388400**
(220) 09.06.2021
(320) 09.06.2021
(442) 21.07.2021

- (151) 27.10.2021
(730) **Vráblík Marek Mgr.A.**, Majerova 2837/36, Plzeň, Jižní Předměstí, 30100, CZ
(210) O-572610
(510) (11) sanitární zařízení, zařízení pro rozvod vody a hygienická zařízení; (19) nekovové stavební a konstrukční materiály a prvky, nekovové konstrukce a přenosné stavební prvky; (20) nábytek a bytové zařízení.

- (511) 11, 19, 20

- (540)

LAVAQA

- (592) Slovní

- (111) **388401**
(220) 09.06.2021
(320) 09.06.2021
(442) 21.07.2021
(151) 27.10.2021
(730) **Kabiček Martin**, Husova 302/38, Mariánské Lázně, 35301, CZ
(740) HM PARTNERS s.r.o., Štefánikova 1163/12, Kopřivnice, 74221
(210) O-572621
(510) (3) kosmetika, vlasová kosmetika, parfémy; (35) maloobchod, velkoobchod a internetový prodej, poskytování obchodních informací, marketing, reklama, propagace, inzerce, franchising, a to vše pro výrobky a služby uvedené ve třídách 3 a 44 tohoto seznamu; (44) holičství, kadernictví, péče o hygienu a krásu osob.
(511) 3, 35, 44
(540)



- (593) Obrazová

- (111) **388402**
(220) 09.06.2021
(320) 09.06.2021
(442) 21.07.2021
(151) 27.10.2021
(730) **Hankook Tire & Technology Co., Ltd.**, 286, Pangyo-ro, Bundang-gu, Seongnam-si, Gyeonggi-do, KR
(740) Zeiner & Zeiner advokátní kancelář s.r.o., Mgr. Alexandr Vališ, advokát, Argentinská 286/38, Praha 7, Holešovice, 17000
(210) O-572638
(510) (12) pneumatiky pro automobily, pneumatiky pro bicykly, obaly pro pneumatiky, kryty pro pneumatiky, pneumatiky pro motocykly, lepící gumové záplaty pro opravy duší, duše pro bicykly, duše pro motocykly, duše pro pneumatiky plněné vzduchem, duše pro kola vozidel, duše pro pneumatiky vozidel, zavazadlové sítě pro vozidla, pneumatiky plněné vzduchem, soupravy pro opravy duší, ráfky pro kola vozidel, kryty sedel pro bicykly, kryty sedel pro motocykly, bezpečnostní pásy pro sedadla vozidel, brzdové segmenty pro vozidla, tlumiče nárazů pro vozidla, nosiče lyží pro auta, hroty do pneumatik, hřeby do pneumatik, pneumatiky pro kola vozidel, pneumatiky beze vzduchu pro kola vozidel, běhouny k protektorování pneumatik, běhouny pro vozidla (válečkové pásy), běhouny pro vozidla (traktorového typu), bezdušové pneumatiky pro bicykly,

bezužlové pneumatiky pro motocykly, ventily pro pneumatiky vozidel, pneumatiky kolových vozidel.

(511) 12
(540)

vanTRa LT2

(593) Obrazová

(111) **388403**

(220) 10.06.2021

(320) 10.06.2021

(442) 21.07.2021

(151) 27.10.2021

(730) **Vavřík Tomáš PhDr.**, Kopečná 33, Brno, 60200, CZ

(740) A. Holas & partner, Patentová a známková kancelář, Ing. Mgr. Hana Holasová, Křížová 105/4, Brno, Staré Brno, 60300

(210) O-572654

(510) (35) dodavatelské služby pro třetí osoby (nákup výrobků a služeb pro jiné podniky), podnikové poradenství, personální poradenství, poradenství při vedení podniků, poradenství v obchodní činnosti, odborné obchodní poradenství, obchodní nebo podnikatelské informace, oceňování obchodních podniků, reklama a propagace v rámci této třídy, pronájem, aktualizování a rozšiřování reklamních a inzertních materiálů, příprava mezd a výplatních listin, příprava inzertních sloupků, obchodní průzkum, průzkum trhu a veřejného mínění, marketingové studie, poskytování pomoci při řízení obchodních nebo průmyslových podniků a při obchodní činnosti, služby administrativní a organizačně ekonomické, marketing, systematizace informací do počítačových databází, účetnictví, vedení účetních knih, revize účtů (audit), vyhledávání dat v počítačových souborech, komerční informační kanceláře, obchodní vedení uměleckých agentur, dražby a jejich vedení, hospodářské (ekonomické) prognózy, analýzy nákladů, nábor zaměstnanců, organizování komerčních nebo propagačních výstav, pronájem reklamní doby v komunikačních médiích, řízení obchodních nebo průmyslových podniků, styky s veřejností, správa hotelů, pronájem kancelářských strojů a zařízení, pronájem reklamních ploch, reklamní agentury, sekretářské služby, poskytování maloobchodních služeb v rámci obchodního centra, nákupního centra, obchodní poradenství, zpracování business plánů, provoz obchodního centra, nákupního centra a supermarketu ve smyslu jejich administrativní správy; (36) finanční a peněžní služby, finanční analýzy, poradenství v oblasti pojištění, finanční řízení, sponzorování, finanční informace, kancelářské konzultační služby, finanční odhady a oceňování (pojišťovnictví, bankovníctví, nemovitosti), fondy, správa majetku a nemovitostí, realitní kanceláře, pronájem a zprostředkování nemovitostí a kancelářů, služby likvidace podniků (finanční záležitosti), kapitálové investice, kancelářské pohledávky, záruky, kauce, ručení, daňové oceňování a odhady, bankovníctví a s ním související služby v rámci této třídy, burzovní makléřství, homebanking, clearing, elektronický převod kapitálu, hypotéky (poskytování půjček), půjčky (financování), nákup a platby na splátky, leasing, makléřství, jednatelství, směnářská činnost, vydávání cenných papírů, cenin, kreditních karet, obchodování s cennými papíry, vyplácení důchodů, shromažďování prostředků na dobročinné účely, úschovní služby, úschova v bezpečnostních schránkách, pojištění a s ním související služby v rámci této třídy, oceňování v rámci této třídy, organizování sbírek, poradenství a zprostředkování obchodů s cennými papíry, úschovní služby, správa a rozvoj majetkových fondů, fondů investičních, podílových a privatizačních, finanční převody a transakce a platební služby, zprostředkování pojištění, správa budov, investorská činnost ve výstavbě, investování peněžních prostředků, investiční služby, investiční poradenství, investiční management, provozování realitní kanceláře, realitní činnost, zprostředkování nemovitostí, obchodování s nemovitostmi, pronájem bytů, farem, nájemních a činžovních domů, pronájem nemovitostí, pronájem kancelářů, pronájem bytových a nebytových prostor včetně poskytování služeb zajišťujících řádný provoz nemovitostí, bytů a nebytových prostor, oceňování nemovitostí, vedení nájemních a činžovních domů, správa nemovitostí, zejména budov, bytů, nebytových prostor, výrobních a provozních objektů a pozemků, inkasování nájemného, developerská činnost v investiční výstavbě, finanční služby, finanční odhady a oceňování nemovitostí, inkasování nájemného, zprostředkování hypoték, úvěrů ze stavebního spoření, pojišťovacích a finančních služeb, poskytování informací v oblasti nemovitostí, poradenství v oblasti nemovitostí; (39)

doprava, organizování cest, organizování zájezdů, exkurzí, prohlídek, okružních plaveb a okružních výletů, informace o dopravě, rezervace, provozování cestovní kanceláře, internetový (on-line) prodej a rezervace tuzemských i zahraničních zájezdů, rekreací a pobytů, poradenská činnost v oblasti cestovního ruchu, zprostředkovatelská činnosti v oblasti cestovního ruchu, služby v dopravě a přepravě, zprostředkování přepravy, organizování pobytů s programem a tématickým zaměřením, firemní akce, rodinné akce; (43) služby zajišťující stravování, ubytování zahraniční i tuzemské, rezervace ubytování, zprostředkování ubytovacích a stravovacích služeb, poskytování informací o hotelech a jiných typech ubytování, služby cestovní kanceláře a agentury spojené se zajišťováním ubytování, stravování a nápojů, ubytovací služby (hotely, penziony, apartmány, aparthotely, kempy, resorty aj.), poskytování přechodného ubytování, rezervace přechodného ubytování, pronajímání přechodného ubytování, služby zajišťující stravování a nápoje, dočasné ubytování, restaurace, samoobslužné restaurace, bufety, bary, cukrárny, kavárny, jídelny, ubytovací služby (hotely, penziony), hotelové služby, rezervace přechodného ubytování, hotelů, penzionů, apartmánů, aparthotelů, provozování hotelů, penzionů, apartmánů, aparthotelů, restaurací, barů, bufetů, cukráren, kaváren, vináren, jídelen a kempů, pronajímání jednacích místností, služby recepce pro přechodné ubytování (správa odjezdů a příjezdů), organizační zajištění gastronomických akcí (cateringové služby); (45) poradenství v oblasti duševního vlastnictví, duševní vlastnictví (konzultační služby, licence, ochrana), právnícké (komerční) služby.

(511) 35, 36, 39, 43, 45

(540)

(592) Slovní

FIPOX

(111) **388404**

(220) 10.06.2021

(320) 10.06.2021

(442) 21.07.2021

(151) 27.10.2021

(730) **TOPNATUR s. r. o.**, K Teplínám 679, Slušovice, 76315, CZ

(740) artpatent, advokátní kancelář s.r.o., Mgr. Tomáš Bejček, Dukelských hrdinů 976/12, Praha 7, Holešovice, 17000

(210) O-572655

(591) Barevná

(510) (5) cukrovinky s léčivými přísadami, dermatologické farmaceutické výrobky, dietetické a nutriční přípravky, dietetické nápoje pro léčebné účely, dietetické potravinové přípravky upravené k léčebným účelům, farmaceutické výrobky na ošetření pokožky, kaseinové doplňky stravy, koktejly s proteinovými doplňky, koupele, léčiva, léčivé balzámy, léčivé potravinové doplňky, nápojové směsi jako dietní doplňky, potravní doplňky a dietetické přípravky, probiotické doplňky, probiotické přípravky pro léčebné účely k zachování přirozené rovnováhy flóry v trávicím systému, proteinové potravinové doplňky, vitamínové a minerální přípravky, výživové doplňky; (29) hotové zeleninové výrobky, mandle mleté, masové náhražky, mléčné nápoje, mléčné výrobky, mléko v prášku, náhražky mléka, ochucené ořechy, organické tyčinky z ořechů nebo semínek, ořechové chuťovky, ovoce kandované, ovocná kúra, ovocné konzervy, ovocné lupínky, ovocné prášky, ovocné svačinky, ovocné želé, polévkové směsi, potravinářské výrobky z ryb, pražené ořechy, předkrmy na bázi zeleniny, směsi na přípravu vývarů, směsi ovoce a ořechů, směsi pochutin obsahující zpracované ovoce a zpracované ořechy, směsi sušeného ovoce, sýrové směsi, sýrové výrobky, upravená semena, výrobky ze sušeného ovoce, zeleninové prášky, zpracované masové výrobky, zpracované ovoce, houby a zelenina, ořechy a luštěniny; (30) cereálie, cereální výrobky ve formě tyčinek, čajové směsi, extrudované potravinářské výrobky z kukuřice, extrudované potravinářské výrobky z pšenice, instantní pudinkové směsi, kakaové směsi, kaše, moučné směsi určené k pečení, müsli, pochutiny na bázi rýže, pochutiny s obsahem cereálií, pochutiny vyrobené z bramborové mouky, pochutiny vyrobené z kukuřice, pochutiny vyrobené z müsli, pochutiny vyrobené z obilnin, pochutiny vyrobené z pšenice, přípravky pro výrobu cukrovinek, rýžové směsi, sladké polevy a náplně, směsi na přípravu chleba, směsi na přípravu sušenek, směsi na přípravu těsta, směsi náplní (potravinářské výrobky), snídaně cereálie, ovesné a kukuřičné kaše, vícezrné pochutiny, vločky [cereální výrobky], výrobky na bázi čokolády, výrobky z kaka; (35) maloobchodní prodej cukrářských výrobků, maloobchodní prodej dietetických přípravků, maloobchodní prodej mléčných výrobků, maloobchodní prodej výživových doplňků, maloobchodní zásilkové služby týkající se potravin, on-line objednávkové služby, podpora prodeje, provozování on-line trhu pro kupující a prodejce výrobků a služeb, velkoobchodní prodej cukrářských

výrobků, velkoobchodní prodej dietetických přípravků, velkoobchodní prodej mléčných výrobků, velkoobchodní prodej výživových doplňků, zásilkové reklamní služby.

(511) 5, 29, 30, 35
(540)



(593) Obrazová

(111) **388405**

(220) 10.06.2021
(320) 10.06.2021
(442) 21.07.2021
(151) 27.10.2021

(730) **Footshop s.r.o.**, Pobřežní 667/78, Praha 8, Karlín, 18600, CZ
(740) artpatent, advokátní kancelář s.r.o., Mgr. Tomáš Bejček, Dukelských hrdinů 976/12, Praha 7, Holešovice, 17000

(210) O-572664

(510) (18) aktovky, cestovní vaky, deštníky, kabelky, kožené peněženky, kožené tkaničky, ruksaky, sportovní vaky, zavazadla; (25) dětská obuv, bundy, čelenky [oděvy], čepice, dětské oděvy, domácí obuv, domácí oděvy, džíny, holínky, kabáty, kalhoty, klobouky, košile, koupací sandály, kožené pásky, mikiny s kapucí, obuv pro volný čas, oděvní opasky, oděvní výrobky z kůže, pantofle, pásky, plavky, podkolenky, pokrývky hlavy s kšiltem, ponožky, punčochy, roušky [módní oděvy], rukavice, sandály, soupravy s tričkem a krátkými kalhotami (oděvy), spodní prádlo, společenská obuv, společenské oděvy, svetry [oděvy], šortky, tenisky, trička, turistická obuv, vložky (do bot a kozaček), vložky do bot pro jiné než ortopedické účely, žabky; (35) informace o prodeji výrobků, poskytování marketingových informací prostřednictvím internetových stránek, obchodní asistence týkající se franchisingu, maloobchodní prodej čistících přípravků, maloobchodní prodej deštníků, maloobchodní prodej obuvi, maloobchodní prodej pokrývek hlavy, maloobchodní prodej zavazadel, maloobchodní služby v oblasti módních doplňků, maloobchodní služby v oblasti oděvních doplňků, maloobchodní služby zásilkového prodeje oděvů, maloobchodní služby zásilkového prodeje zaměřené na kosmetické přípravky, módní přehlídky k obchodním účelům, on-line objednávkové služby, on-line reklamní a marketingové služby, obchodní předváděcí akce (pořádání -), organizace módních přehlídek k reklamním účelům, podpora prodeje módního zboží prostřednictvím propagačních článků v časopisech, podpora prodeje prostřednictvím zákaznických věrnostních programů, poradenství ohledně organizování propagačních kampaní pro firmy, poskytování obchodních informací prostřednictvím webových stránek, profilování spotřebitelů na komerční nebo marketingové aktivity, propagace prodeje, internetový marketing, příprava reklamních kampaní, příprava a realizace mediálních a reklamních plánů a koncepcí, velkoobchodní prodej čistících přípravků, velkoobchodní prodej deštníků, velkoobchodní prodej obuvi, velkoobchodní prodej pokrývek hlavy, velkoobchodní prodej zavazadel.

(511) 18, 25, 35
(540)

(593) Obrazová

(111) **388406**

(220) 11.06.2021
(320) 11.06.2021
(442) 21.07.2021
(151) 27.10.2021

(730) **LC sped s.r.o.**, Hlubočepská 1156/38b, Praha 5, Hlubočepy, 15200, CZ

(210) O-572673

(510) (12) hnací ústrojí, včetně motorů, pro pozemní vozidla, motory motocyklů, vozidla a dopravní prostředky.

(511) 12

(540)

JJD RACING TUNING

(592) Slovní

(111) **388407**

(220) 11.06.2021

(320) 11.06.2021

(442) 21.07.2021

(151) 27.10.2021

(730) **Sojáková Eva Mgr.**, Divišova 24, Praha, 19700, CZ

(210) O-572675

(510) (35) profesionální obchodní poradenství, propagace, psaní reklamních textů; (40) mletí mouky, pasterizace potravin a nápojů, uzení potravin; (43) bufety, informace a poradenství ohledně přípravy jídel, jídelny, kavárny, pronájem kuchyňských přístrojů, restaurace, samoobslužné jídelny, samoobslužné restaurace, služby osobního šéfkuchaře, zajištění stravování, zdobení dortů, zdobení potravin.

(511) 35, 40, 43

(540)

COOKACKA

(592) Slovní

(111) **388408**

(220) 11.06.2021

(320) 11.06.2021

(442) 21.07.2021

(151) 27.10.2021

(730) **CCF s.r.o.**, Santražiny 575, Zlín, 76001, CZ

(740) JUDr. Radka Pišťková Záhorcová, Jiřího z Poděbrad 592, Uherské Hradiště, 68601

(210) O-572680

(591) Barevná

(510) (3) kosmetické přípravky, parfumerie, přípravky pro osobní hygienu, vonné oleje a aromatické výtažky, neléčivé kosmetické a toaletní přípravky, éterické oleje; (5) potravní doplňky a dietetické přípravky; (29) želé, džemy, kompoty, ovocné a zeleninové pomazánky, jedlé oleje a tuky, mléčné výrobky a jejich náhražky; (30) soli, chuťové přísady, ochucovačla a koření; (31) zemědělské a vodní plodiny, zahradnické a lesní produkty; (32) přípravky pro výrobu nápojů.

(511) 3, 5, 29, 30, 31, 32

(540)

(593) Obrazová

(111) **388409**

(220) 13.06.2021

(320) 13.06.2021

(442) 21.07.2021

(151) 27.10.2021

(730) **Otáhal Petr Mgr., Ph.D.**, Politických vězňů 127, Příbram, Příbram VII, 26101, CZ

(210) O-572692

(510) (1) radon; (9) detektory radonu; (42) detekce radonu.

(511) 1, 9, 42

(540)

RADONIS

(592) Slovní

(111) **388410**

(220) 16.06.2021

- (320) 16.06.2021
(442) 21.07.2021
(151) 27.10.2021
(730) **Zima Filip**, Petra Chelčického 437, Vodňany, Vodňany II, 38901, CZ
(740) artpatent, advokátní kancelář s.r.o., Mgr. Tomáš Bejček, advokát, Dukelských hrdinů 976/12, Praha 7, Holešovice, 17000
(210) O-572804
(591) Barevná
(510) (14) šperky, náramky, hodinky, pouzdra na šperky a pouzdra na hodiny a hodinky; (16) tiskárenské výrobky, papírnické zboží a vzdělávací potřeby, plakáty, kancelářské potřeby; (18) kožená galanterie, brašnářské výrobky, kabely, brašny, tašky, batohy, kabelky, pouzdra a obaly z kůže, kufry, cestovní zavazadla, nákupní tašky, cestovní tašky, školní aktovky, školní batohy, módní doplňky z kůže a jejich imitací, deštníky; (25) oděvy, obuv, pokrývky hlavy; (28) hračky, hry a žertovné předměty, přístroje a zařízení pro zábavní parky a hřiště, sportovní potřeby a vybavení; (35) reklamní, marketingové a propagační služby, prezentace, prezentace výrobků v komunikačních médiích pro účely maloobchodu, prezentace zboží a služeb, příprava a prezentace audiovizuálních předváděcích akcí pro reklamní účely, prezentace firem na Internetu a v jiných médiích, šíření reklamních, marketingových a propagačních materiálů, maloobchodní a velkoobchodní prodej výše uvedených výrobků ve třídách 14, 16, 18, 25 a 28 včetně prodeje přes Internet; (41) služby v oblasti vzdělávání, zábavy a sportu, organizace zábavních aktivit, poskytování on-line zábavy, filmová a video produkce, produkce her.
(511) 14, 16, 18, 25, 28, 35, 41
(540)



(593) Obrazová

- (111) **388411**
(220) 17.06.2021
(320) 17.06.2021
(442) 21.07.2021
(151) 27.10.2021
(730) **HTC servis, s.r.o.**, Kopaniny 841/9, Střelice, 66447, CZ
(740) Jansa, Mokřý, Otevřel & partneři s.r.o., advokátní kancelář, Mgr. et Mgr. Petr Mališ, advokát, Sokola Tůmy 743/16, Ostrava, Mariánské Hory, 70900
(210) O-572812
(510) (31) krmiva a potrava pro zvířata, krmivo pro domácí zvířata, zejména pro venkovní ptactvo, andulky a exotické ptactvo, krmné směsi, moučky, zrniny a šrot, posilující krmiva, doplňkové látky do krmiv; (35) velkoobchod a maloobchod se zaměřením na krmiva pro zvířata, reklama a propagace výrobků, zejména krmiv pro zvířata, poradenská a zprostředkovací činnost v oblasti obchodu s krmivem.
(511) 31, 35

(540)

ZOB

(593) Obrazová

- (111) **388412**
(220) 17.06.2021
(320) 17.06.2021
(442) 21.07.2021
(151) 27.10.2021
(730) **HTC servis, s.r.o.**, Kopaniny 841/9, Střelice, 66447, CZ
(740) Jansa, Mokřý, Otevřel & partneři s.r.o., advokátní kancelář, Mgr. et Mgr. Petr Mališ, advokát, Sokola Tůmy 743/16, Ostrava, Mariánské Hory, 70900
(210) O-572813
(510) (31) krmiva a potrava pro zvířata, krmivo pro domácí zvířata, zejména pro hlodavce, krmné směsi, moučky, zrniny a šrot, posilující krmiva, doplňkové látky do krmiv; (35) velkoobchod a maloobchod se zaměřením na krmiva pro zvířata, reklama a propagace výrobků, zejména krmiv pro zvířata, poradenská a zprostředkovací činnost v oblasti obchodu s krmivem.
(511) 31, 35
(540)

HRYZ

(593) Obrazová

- (111) **388413**
(220) 17.06.2021
(320) 17.06.2021
(442) 21.07.2021
(151) 27.10.2021
(730) **Family Investment Group s.r.o.**, Rybná 682/14, Praha 1, Staré Město, 11000, CZ
(740) Advokátní kancelář Petráš Rezek s.r.o., JUDr. Lukáš Rezek, advokát, 2. května 7134, Zlín, 76001
(210) O-572814
(591) Barevná
(510) (16) papír a výrobky z papíru, a to kancelářské potřeby, reklamní, inzertní a propagační materiály a tiskoviny všeho druhu; (35) činnost podnikatelských, organizačních a ekonomických poradců, administrativní služby, reklama, propagace, inzerce, marketing, obchodní informace a rady pro spotřebitele ve výběru produktů a služeb; (36) služby v oblasti pojištění, finančnictví, peněžnictví a služby v oblasti nemovitostí, a to dluhové a finanční poradenství, finanční analýza, finanční hodnocení (pojištění, bankovníctví, nemovitosti), hodnocení nákladů na opravy (finanční odhad), hypoteční bankovníctví, investování peněžních prostředků, makléřské služby, obchodování s cennými papíry, oceňování nemovitostí, poskytování finančních informací prostřednictvím webových stránek, pronájem nemovitostí, služby týkající se průzkumu v oblasti financí, zprostředkování v oblasti nemovitostí; (45) osobní, sociální a společenské služby poskytované jinými osobami za účelem uspokojování potřeb fyzických osob, zejména péče o seniory, vaření, úklid, žehlení (v souvislosti s péčí o seniory v domácnosti), hlídání a péče o domácí zvířata, hlídání domů, doprovod, pochůzky spojené s péčí o domácnost, bezpečnostní služby na ochranu majetku a osob, konzultační a poradenské služby v oblasti sociálních služeb především pro seniory.
(511) 16, 35, 36, 45

(540)



(593) Obrazová

- (111) **388414**
 (220) 17.06.2021
 (320) 17.06.2021
 (442) 21.07.2021
 (151) 27.10.2021
 (730) **A 11 s.r.o.**, Ortenovo náměstí 1524/36, Praha 7, Holešovice, 17000, CZ
 (740) Kopecký Hála & Co., advokátní kancelář s.r.o., Mgr. Ondřej Hála, advokát, Kaprova 42/14, Praha 1, Staré Město, 11000
 (210) O-572838
 (591) Barevná
 (510) (9) nahrané elektronické databáze na nosičích dat, počítačový software (nahrané počítačové programy), nahrané nosiče digitálních záznamů s multimediálním obsahem, elektronické příručky (nahrané nebo stahovatelné), elektronické plánovače a organizéry (stahovatelné), elektronické publikace, elektronické oznamovací tabule, stahovatelné elektronické noviny, stahovatelné elektronické knihy, stahovatelné elektronické publikace v podobě časopisů, stahovatelné softwarové aplikace pro mobilní zařízení, počítačové databáze (nahraný nebo stahovatelný software), audioknihy (nahrané nebo stahovatelné), elektronické časopisy (nahrané nebo stahovatelné); (16) tiskoviny, periodické a neperiodické tiskoviny, časopisy, noviny, knihy, prospekty, plakáty, fotografie, pohlednice, korespondenční lístky, dopisní papír, kalendáře, knihařské potřeby, letáky, brožury, obtisky, obalový materiál z papíru a plastických hmot, tiskařské typy a štočky, tištěné propagační materiály; (35) reklama, inzertní služby, rozšiřování reklamních nebo inzertních materiálů, poskytování obchodních nebo podnikatelských informací, pořádání reklamních a obchodních výstav a předváděcích akcí zboží a služeb, obchodní zprostředkovatelské služby s periodickými, neperiodickými, tištěnými a elektronickými publikacemi, maloobchodní a velkoobchodní služby s tiskovinami a polygrafickými výrobky, maloobchodní a velkoobchodní služby s multimediálními aplikacemi, maloobchodní prodej oděvů, průzkum trhu a marketing, obchodní zastoupení tuzemských a zahraničních firem, rozmnožování dokumentů, obchodní zprostředkování vydavatelských služeb, telemarketingové služby, služby profesního networkingu; (41) služby nakladatelství a vydavatelství, organizování a vedení seminářů, organizování výstav v rámci této třídy, poskytování on-line elektronických publikací, vydávání elektronických knih a časopisů, informační a konzultační služby ve vydavatelské činnosti.
 (511) 9, 16, 35, 41

(540)



(593) Obrazová

- (111) **388415**
 (220) 18.06.2021
 (320) 18.06.2021
 (442) 21.07.2021
 (151) 27.10.2021
 (730) **Ožana Štěpán doc. Ing., Ph.D.**, U Studia 2856/3, Ostrava, Zábřeh, 70030, CZ
 (740) Ing. Pavel Nádvořík s.r.o., Klínová 620/1, Ostrava, Hulváky, 70900
 (210) O-572856
 (510) (9) aplikace pro počítače, mobilní telefony a tablety pro strategickou podnikovou analýzu, software pro podnikové strategické analýzy, výpočetní zařízení, počítačový software na vytváření dynamických webových stránek, programy operačních systémů, počítačový software pro monitorování počítačových systémů, software pro simulaci aplikací, software virtuální reality pro simulaci, mobilní aplikace, software a aplikace pro mobilní zařízení, kontrolní (řídící) zařízení a nástroje, systémy zpracování dat, programy na zpracování dat, zpracování dat pro podniky, jednoúčelové aplikace (desktopové či webové), elektronické řídicí systémy, automatické kontrolní přístroje a zařízení, kontrolní přístroje, řídicí panely, software pro průmyslovou automatizaci, software pro automatizaci v továrnách, software pro automatizaci správy dokumentů, aplikace pro řízení průmyslových procesů v reálném čase; (35) obchodní poradenské a obchodní konzultační služby, strategické poradenství a podnikové plánování a řízení, poradenství v oblasti managementu, zpracování dat, automatizované zpracování dat, elektronické zpracování dat, služby zpracování dat, zpracování, systematizace a správa dat, reklamní, marketingové a propagační služby, velkoobchodní služby v souvislosti s počítačovým softwarem, maloobchodní služby v souvislosti s počítačovým hardwarem, velkoobchodní služby v souvislosti s počítačovým hardwarem; (42) tvorba počítačového softwaru pro simulaci, vývoj řešení pro aplikace podnikovou analýzu, poradenství v oblasti automatizace v kancelářích a na pracovištích, testování výpočetního vybavení, konzultace v oblasti výpočetních služeb, poradenství v oblasti cloudových sítí a aplikací, návrh a vývoj počítačového softwaru pro simulaci, vývoj řešení pro aplikace počítačového softwaru, poradenství a konzultace v oblasti automatizace, měření a regulace, vývoj a tvorba programů na zpracování dat, programování přístrojů na zpracování dat, testování systému pro zpracování dat, management počítačových projektů v oblasti elektronického zpracování dat [EDP], matematické modely.
 (511) 9, 35, 42

(540)

Zippy SmartControls

(592) Slovní

- (111) **388416**
 (220) 22.06.2021
 (320) 22.06.2021
 (442) 21.07.2021
 (151) 27.10.2021
 (730) **Trnka Vojtěch**, Masarykovo náměstí 684/9, Hradec Králové, 50002, CZ

(740) Mgr. Marek Klauz, advokát, U Koupaliště 249, Rapotín, 78814

(210) O-572929

(591) Barevná

(510) (19) podlahy, ne kovové, vinylové obklady; (27) podlahové krytiny, vinylové podlahové krytiny; (35) administrativní služby, cílený marketing, fakturace, marketing, obchodní informace, obchodní informace a rady pro spotřebitele ve výběru produktů a služeb, subdodavatelské služby (pomoc v obchodní činnosti).

(511) 19, 27, 35

(540)



(593) Obrazová

(111) **388417**

(220) 23.06.2021

(320) 23.06.2021

(442) 21.07.2021

(151) 27.10.2021

(730) **Letiště Praha, a. s.**, K letišti 1019/6, Praha 6, Ruzyně, 16100, CZ

(210) O-572942

(510) (39) doprovázení cestujících, parkování automobilů, pronájem parkovacích míst; (43) služby restaurací, barů, bufetů a kaváren, zajištění stravování, samoobslužné restaurace, služby letištních salonků.

(511) 39, 43

(540)



(593) Obrazová

(111) **388418**

(220) 23.06.2021

(320) 23.06.2021

(442) 21.07.2021

(151) 27.10.2021

(730) **Di Angelo Cosmetics, s.r.o.**, Varšavská 715/36, Praha 2, Vinohrady, 12000, CZ

(210) O-572945

(510) (3) kosmetické přípravky, parfumerie, přípravky pro osobní hygienu.

(511) 3

(540)

di ANGELO
cosmetics

(593) Obrazová

(111) **388419**

(220) 12.05.2021

(320) 12.05.2021

(442) 21.07.2021

(151) 27.10.2021

(730) **AVE Soft s.r.o.**, Dostálova 882/63, Ostrava, Heřmanice, 71300, CZ

(210) O-572007

(510) (9) programové vybavení a software všeho druhu, elektronické programy a databáze pro správu spisů, dokumentů, údajů o klientech, protistranách, informace a záznamy v elektronické podobě, elektronicky zaznamenaná data z rejstříků, právních zdrojů (judikatura, zákony, soudní rozhodnutí), databázové systémy, databázové produkty, počítačové programy pro task management, pro připomínání lhůt, informační technologie pro komunikaci, správu korespondence, e-mailů, datové zprávy, fyzické korespondence, vykazování práce, fakturace a reporting (klientům, zaměstnancům), software pro generování dokumentů ze vzorů, mobilní aplikace, přídatné aplikace instalované na počítač, počítačové a softwarové aplikace stahované, nosiče informací s nahranými publikacemi, počítačové vyhledávací programy a systémy, elektronické časopisy, periodika a knihy v elektronické podobě, výpočetní technika všeho druhu včetně periferních zařízení; (16) papírové uživatelské příručky k uživatelskému softwaru, papírová dokumentace k software všeho druhu, tiskoviny, časopisy, periodika, knihy, seznamy, průvodce, kalendáře, ročenky, manuály, katalogy, soubory dat a informací v tištěné formě, výrobky knihářské, fotografie, psací potřeby, kancelářské potřeby, učební a školní potřeby a pomůcky (kromě přístrojů); (35) administrativní práce, průzkum trhu, činnost ekonomických a organizačních poradců, marketingová činnost, automatizované zpracování dat, záznam, přepis, vypracování, kompilace dokumentů v rámci databází, zpracování textů, reklamní a propagační činnost, zpracování a třídění dat v rámci databází, šíření propagačních informací, systemizace informací do počítačových databází, automatizované zpracování textů edicí právních informací; (38) přenos zpráv a obrazových informací pomocí výpočetní techniky, počítačová a mobilní komunikace, šíření informací prostřednictvím počítačové a mobilní sítě včetně internetu, zpřístupňování legislativních a právních informací prostřednictvím dálkových sítí; (41) pořádání, organizování a vedení seminářů a školení, školení pro právníky, elektronické publikování, vzdělávání, pořádání webových seminářů a událostí - v rámci této třídy; (42) tvorba software, zpracování počítačových programů, příprava, aktualizace, strukturování a programování či jiné vytváření počítačových programů, internetových či intranetových aplikací, zpracování technické dokumentace k software, IT podpora, vědecký výzkum a činnost v rámci oblasti právní informatiky, programování a poradenství v oblasti výpočetní techniky, tvorba a správa webových stránek, hosting webových stránek, grafický design webových stránek na internetu, zprostředkování prací a služeb v oblasti výpočetní techniky spadajících do této třídy, zpracování a uchování dat v elektronické podobě; (45) zprostředkování poskytování právních prací a služeb, poskytování legislativních a právních informací prostřednictvím dálkových sítí, konzultační činnost v oblasti právní informatiky.

(511) 9, 16, 35, 38, 41, 42, 45

(540)

Evolio

(592) Slovní

(111) **388420**

(220) 11.06.2021

(320) 11.06.2021

(442) 21.07.2021

(151) 27.10.2021

(730) **Lochman a spol. spol. s r.o.**, č. p. 50, Choteč, 25226, CZ

(210) O-572687

(591) Barevná

(510) (41) služby v oblasti vzdělávání, zábavy a sportu, služby v oblasti sportu a fitness, plavecká zařízení.

(511) 41

(540)



(593) Obrazová

(111) **388421**

(220) 12.06.2021

(320) 12.06.2021

(442) 21.07.2021

(151) 27.10.2021

(730) **CBD STAR s.r.o.**, Slavičkova 827/1a, Brno, Lesná, 63800, CZ

(740) Kania, Sedlák, Smola, s.r.o., Mendlovo náměstí 907/1a, Brno, Staré Brno, 60300

(210) O-572691

(510) (3) kosmetické přípravky, přípravky pro osobní hygienu, přípravky pro péči o pleť, oči a nehty, přípravky pro péči o vlasy, oleje pro kosmetické účely, tělové oleje, koupelové oleje, neléčivé kosmetické krémy, balzámy, séra, líčidla, rtěnky; (5) farmaceutické přípravky a přírodní léčiva, potravní doplňky, dietetické přípravky k léčebným účelům, přípravky napomáhající uklidnění, přípravky proti bolesti, přípravky ke zlepšení imunity, přípravky ke zlepšení kvality spánku, přípravky k posílení vitality, oleje pro péči o pleť (léčivé).

(511) 3, 5

(540)

CBD STAR

(593) Obrazová

Přehled obnov zápisu ochranných známek

Kapitola obsahuje údaje o ochranných známkách, u kterých byl na žádost vlastníka obnoven zápis podle ustanovení § 28 odst. 2 zákona č. 441/2003 Sb.

Číselný přehled (111)											
161963	174401	174403	175344	177241	177564	177765	177904	178420	178654	178961	186510
243443	245991	246080	246081	246200	246975	247450	247649	248130	248223	248275	248923
249277	250141	250250	250745	250747	250787	250821	251016	251390	251722	252243	252528
252751	253060	253061	253215	253493	254666	255263	255535	255568	255624	255932	255933
266619	324542	324756	324822	325195	325197	325296	325944	326009	326291	326292	326421
326432	326768	326850	326895	327029	327280	327351	327429	327595	327711	327766	327851
327885	328175	328176	328177	328178	329695	329997	330515	330850	331191	331192	331431
331622	332367	332932	333070	335730	350481	350482					

Obnovy zápisu ochranných známek

(111) **161963**
(220) 13.04.1972
(151) 17.06.1974
(540)

HUSKY

(592) Slovní
(730) **HUSKY INJECTION MOLDING SYSTEMS LTD.**, 500 Queen Street South, Bolton, Ontario L7E 5S5, CA
(740) Rott, Růžička & Guttman a spol., Vyskočilova 1566, Praha 4, Michle, 14000
(510) Stroje na vstřikování plastických hmot, startovací zařízení, zařízení pro mechanický přenos, zařízení pro tlakové vstřikování, odšroubovávací přídavná zařízení, drtiče šrotu, dopravníky, stohovací stroje, montážní soupravy, chladicí zařízení, formy a zařízení pro plastikářský průmysl.
(511) 7, 11
(210) O-46096

(111) **174401**
(220) 31.10.1991
(151) 17.12.1993
(540)

ULDO

(592) Slovní
(730) **ULDO-BACKMITTEL GmbH**, Neu-Ulm, DE
(740) LANGROVA, s.r.o., Skrétova 1011/48, Plzeň, Jižní Předměstí, 30100
(510) Pekařské směsi z rostlinných a minerálních látek, recepty pro jejich použití k pečení chleba a pečiva a poradenská činnost s tím související; pekařské výrobky, zejména čerstvý chléb a čerstvé pečivo; poradenská činnost při reklamě na toto zboží.
(511) 30, 35, 42
(210) O-64464

(111) **174403**
(220) 31.10.1991
(151) 17.12.1993
(540)

KORNELIUS

(592) Slovní
(730) **ULDO-BACKMITTEL GmbH**, Neu-Ulm, DE
(740) LANGROVA, s.r.o., Skrétova 1011/48, Plzeň, Jižní Předměstí, 30100
(510) Pekařské směsi z rostlinných a minerálních látek, recepty pro jejich použití k pečení chleba a pečiva a poradenská činnost s tím související; pekařské výrobky, zejména čerstvý chléb a čerstvé pečivo; poradenská činnost při reklamě na toto zboží.
(511) 30, 35, 42
(210) O-64465

(111) **175344**
(220) 16.12.1991
(151) 21.03.1994
(540)

(594) Slovní grafická
(730) **ASICentrum spol. s r.o.**, Novodvorská 994/138, Praha 4, Braník, 14200, CZ
(510) Návrh a testování integrovaných obvodů.
(511) 9, 42
(210) O-65408

(111) **177241**
(220) 14.05.1992
(151) 09.06.1994
(540)

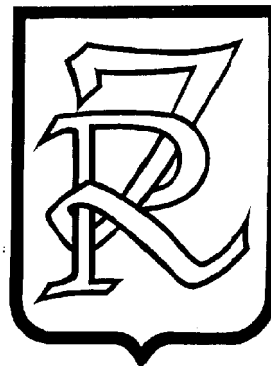

(594) Kombinovaná
(730) **Zbyněk Rektořík**, Velký Beranov 190, Velký Beranov, 58821, CZ
(510) Umělecké truhlářství: výroba nábytku v těchto slozích - gotika, renesance, baroko, rokoko, klasicismus, empír, biedermeier, romantismus, nové rokoko, nová renesance, nové baroko; stoly a židle, rohové lavice a ostatní sedací nábytek, křesla, skříně, komody, skleníky, police, truhly, postele, noční a konferenční stolky, psací stoly, stoly pod květiny, toaletní stolky, svítidla a lampy, zrcadla, repliky starého nábytku, opravy těchto výrobků. Řezbářství: vyřezávané obrazové rámy /ve stylu výše uvedených slohů/, vyřezávané sošky a figury, ornamentální řezby, vyřezávaný slohový nábytek a jeho doplňky. Výroba paliček na bicí nástroje: celodřevěných paliček a paliček s umělými špičkami.
(511) 11, 15, 20, 37, 40
(210) O-68535

(111) **177564**
(220) 26.11.1991
(151) 20.06.1994
(540)

LIBRA

(592) Slovní
(730) **LIBRA Corporate Services a.s.**, Novodvorská 1062/12, Praha 4, Lhotka, 14200, CZ
(740) PatentCentrum Sedlák & Partners s.r.o., Okružní 2824, České Budějovice, České Budějovice 3, 37001
(510) Komplexní služby související s výpočetní technikou; elektrotechnické zboží - spotřební elektrotechnika a pod., oděvní výrobky, kosmetické výrobky, potravinářské výrobky všeho druhu včetně dietetických a pro děti a včetně nápojů alkoholických a nealkoholických, nábytek a nábytkové doplňky, sportovní potřeby jako kola, lyže a pod., automobilové doplňky, hudebniny, hudební nástroje.
(511) 3, 5, 9, 12, 15, 16, 20, 25, 28, 29, 30, 32, 33, 37, 42
(210) O-64981

ASICentrum

(111) **177765**
(220) 27.02.1992
(151) 28.06.1994
(540)



(594) Kombinovaná
(591) Barevná
(730) **COMPAGNIE DES FROMAGES & RICHESMONTS**, 5, rue
Chantecoq, 92800 Puteaux, FR
(740) Kania, Sedlák, Smola, s.r.o., Mendlovo náměstí 907/1a, Brno, Staré Brno,
60300
(510) (29) mléko, mléčné výrobky, sýry.
(511) 29
(210) O-66875

(111) **177904**
(220) 30.04.1992
(151) 30.06.1994
(540)

AQUATERM



(594) Kombinovaná
(730) **AQUATERM, s.r.o.**, Pod Žurání 1697/1, Šlapanice u Brna, 66451, CZ
(510) Chemický průmysl; zámečnické výrobky; výroba strojního zařízení pro
chemický průmysl, zejména výroba filtrů, nádrží, chladičů a pod.; přístroje
a nástroje k laboratorním účelům; zařízení na výrobu a rozvod páry, pro
rozvod vody, pro chlazení a pod.; výroba laboratorních kotlů; poradenská
činnost při provozování kotlů a chemické úpravě vody; opravy a údržba,
montáž, rekonstrukce a modernizace kotlů a kotelen, tlakových nádob,
horkovodů a ústředních topení; dodávka, montáž a servis chemické úpravy
vody.
(511) 1, 6, 7, 9, 11, 37, 42
(210) O-68302

(111) **178420**
(220) 23.10.1992
(151) 22.07.1994
(540)



(594) Kombinovaná
(591) Barevná
(730) **Spektra PRO spol. s r.o.**, V Hlinkách 1548, Beroun, Beroun-Město,
26601, CZ
(740) Halaxová & Halaxová TETRAPAT, Mgr. Eva Halaxová, Jinonická
804/80, Praha 5, Košíře, 15800
(510) Projektová činnost v investiční výstavbě, inženýrská a poradenská činnost
ve výstavbě, provádění průmyslových staveb, provádění inženýrských
staveb vč. technického vybavení, provádění bytových a občanských staveb,
provádění menších staveb.
(511) 37, 42
(210) O-72499

(111) **178654**
(220) 01.10.1992
(151) 29.07.1994
(540)

MOBAL

(594) Slovní grafická
(591) Barevná
(730) **MOBAL, s.r.o.**, Popinecká 458/32, Vratimov, 73932, CZ
(740) PROPATENT, Ing. Vlasta Sedláčková, patentový zástupce, Pod Pekařkou
107/1, Praha 4, Podolí, 14700
(510) Kovové zboží, zejména ocelovo-hliníkové formy; veškeré výrobky z plastů,
zahmuté ve tř. 17, 20, 21; design.
(511) 6, 17, 20, 21, 42
(210) O-71999

(111) **178961**
(220) 30.07.1992
(151) 19.08.1994
(540)



(594) Kombinovaná
(591) Barevná
(730) **FEBIO s.r.o.**, Vejvodova 941/4, Praha 1, 11000, CZ
(740) PROPATENT, Ing. Vlasta Sedláčková, patentový zástupce, Pod Pekařkou
107/1, Praha 4, Podolí, 14700
(510) Filmy a videoprogramy; výroba, export, import a distribuce filmů a
videoprogramů; ediční a vydavatelská činnost.

(511) 9, 41
(210) O-70605

(111) **186510**
(220) 08.01.1992
(151) 04.07.1995
(540)

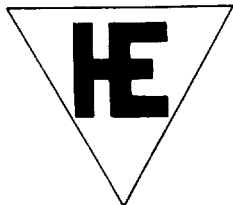

(594) Kombinovaná
(730) **HE - CENTRUM, spol. s r.o.**, Palackého 493/60, Holešov, 76901, CZ
(510) Barvy, laky, drogerie, parfumerie, kuchyňské potřeby, nádobí, sklo, porcelán, plastové rozvody, sociální keramika, vany, umyvadla, vodoarmatury, stavební prvky - okna a krytina z plastů, železářství - spojovací a kovový materiál, zařízení vzduchotechniky - průmyslové odsavače a vzduchové hadice; opravy v oboru zámečnická a brusíř.

(511) 2, 3, 6, 11, 19, 21, 37
(210) O-65760

(111) **243443**
(220) 04.05.2001
(151) 23.04.2002
(540)

joshua

(592) Slovní
(730) **Lukáš Černý - Salon Joshua**, Křížkova 150/43, Praha 8, Karlín, 18600, CZ
(740) BOHEMIA PATENT, Ing. Jana Vandělková, Petrská 1136/12, Praha 1, Nové Město, 11000
(510) (3) kosmetické přípravky, kosmetické přípravky pro péči o pokožku, vlasové přípravky, šampóny a vitamínové preparáty pro vlasovou kosmetiku, přípravky pro ústní hygienu, ústní vody, zubní pasty (pěnové a nepěnové), gely, vitamínové preparáty pro tělovou kosmetiku, voňavkářské výrobky, kosmetické přípravky pro zehřívání, kosmetika, rtěnky, laky na nehty, pudry, líčidla, krémy kosmetické, depilační přípravky, čistící mléko a vody pro toaletní účely, éterické oleje a esence, oleje pro kosmetické účely, tuky pro kosmetické účely, čistící oleje, čistící prostředky, mýdla, prací prostředky, přípravky pro namáčení prádla, škrob a šmolka na prádlo, bělicí soda; (16) papír, výrobky z papíru, periodické a neperiodické publikace, knihy, učebnice a učební pomůcky, časopisy, brožury, fotografie, portréty, obrazy, grafiky, informační produkty na papírových nosičích, letáky, plakáty, data a databáze na papírových nosičích, tištěné manuály, reklamní, propagační a užitkové výrobky z papíru, např. pohlednice, dopisní papíry, obálky, přání, hudební přání, kalendáře, samolepky, obtisky, pexesa, vystřihovánky, hrací karty, kartičky, balicí papír, tašky, sešity, skicáky, akvarely, architektonické makety, grafické reprodukcce, umělecké litografie, malířská plátna, malířské stojany, materiály na modelování, pečeti, papírové obaly všeho druhu včetně obalů na nápoje a podnosy na pokrmy pro rychlé občerstvení a jiné výrobky z papíru, např. utěrky, ubrusy, ubrousky, ručníky; (25) oděvy zařazené ve třídě 25, obuv zařazená ve tř. 25, baret, bundy sportovní, bundy sportovní s kapucí (s kožešinou nebo plyšovou) vložkou, čapky, čelenky, čepice, čepice s kšilt, dětské textilní plenky, kabáty krátké, kalhoty, kamaše, kapuce, klapky na uši, klobouky, kombiné spodní prádlo, kombinézy (oděvy), kombinézy pracovní, konfekce, korzety (spodní prádlo), kostýmy, obleky, oděvy z kůže, oděvy z napodobenin kůže, koupací, oděvy nepromokavé, oděvy plážové, oděvy pletené, oděvy riflové, oděvy tělocvičné, opasky, košile, koupací pláště, kožešiny (oděvy), kravaty, legíny, límce, noční kabátky, plavky, pláště, pláště koupací, pláštěnky, podprsenky, podvazkové pásy, pokrývky hlavy, ponožky, prádlo (osobní, spodní), přehozy kolem ramen, pulovry, punčocháče, punčochy, pyžama rukavice, rukavice bez prstů, saka, spodky, spodničky, sukně, svetry, svrchní kabáty, šály, šátky, šaty dámské, šle, tílka, košilky, trička, uniformy, vesty, výbavky pro novorozence, zástěry, závoje, zimníky, župany; (26) drobné oděvní doplňky nezařazené v jiných třídách, krajky a výšivky, stuhy a tkaničky, knoflíky, ozdobné knoflíky, odznaky, umělé květiny, ovoce a

věnce, ozdoby textilních výrobků, kupř. nažehlovací ozdoby, přezky a spony jako oděvní doplňky; (41) pořádání a organizování vzdělávacích, kulturních a společenských akcí, organizační zajišťování a pořádání konferencí, symposií, seminářů a kurzů, pořádání gastronomických akcí, pořádání kulturních a společenských akcí, galerie, výstavy, semináře, symposia, přednášky, zprostředkování v oblasti kultury, provozování galerie výtvarných umění, umělecká agentura; (42) hotelové služby a ubytovací služby, včetně stravování, provozování restaurací, barů, kaváren, vináren, cukráren, bufetů a kiosků s občerstvením, příprava jídla a dodávky jídla též pro hosty, pořádání hostin, rezervace ubytování, pension, prodejní automaty rychlého občerstvení, služby kadeřnické, holičské a salony krásy, péče léčebná, hygienická a kosmetická, provozování výstav, provozování galerie, např. výtvarných děl, kavárna, internet café.

(511) 3, 16, 25, 26, 41, 42
(210) O-167033

(111) **245991**
(220) 19.09.2001
(151) 29.07.2002
(540)



(594) Kombinovaná
(730) **Viktor Dvořák**, U Nemocenské Pojišťovny 4, Praha 1, 11000, CZ
(740) Mgr. David Müller, patentový zástupce, Filipova 2016/6, Praha 4, Chodov, 14800
(510) (12) pozemní vozidla všeho druhu, včetně jejich součástí a příslušenství a náhradních dílů spadající do této třídy; (35) administrativní práce, zprostředkovatelská činnost v oblasti obchodu a služeb, marketing; (39) autopůjčovna, včetně rezervace aut do zahraničí a pronájmu motorových vozidel, služby cestovní kanceláře, jako organizování zájezdů a výletů, turistických prohlídek, rezervace cest, okružních plaveb apod., doprava pozemní autobusová, automobilová i železniční, lodní včetně trajektů i letecká, včetně jejího zprostředkování, přeprava osob, zavazadel a nákladů, včetně skladování, poskytování průvodcovských služeb; (41) pořádání tematických zájezdů, zejména kulturních, sportovních, studijních, pobytových, poznávacích s komplexním programem, pořádání odborných kurzů, příprava a realizace výukových programů, zajišťování sportovního výcviku, zajišťování vstupenek; (42) zahradnictví, ostraha majetku a osob, služby cestovní kanceláře spojené s ubytováním, přepravou a stravováním, včetně hotelových služeb, zajišťování, zprostředkování a rezervace ubytování a stravování i prostřednictvím sítě Internet, poradenské služby v turistickém ruchu.

(511) 12, 35, 39, 41, 42
(210) O-171674

(111) **246080**
(220) 16.10.2001
(151) 29.07.2002
(540)



(594) Kombinovaná
(730) **Evropská vodní doprava s.r.o.**, Nad Vavrouškou 696/19, Praha 8, 18100, CZ
(740) PLICKA & PARTNERS, advokátní kancelář, s.r.o., Mgr. Robert Plicka, advokát, Národní 58/32, Praha 1, Nové Město, 11000
(510) (35) zprostředkování obchodu; (37) opravy lodí, stavba lodí; (39) vnitrozemská vodní doprava, lodní doprava, spediční činnost.
(511) 35, 37, 39
(210) O-172465

(111) **246081**
(220) 16.10.2001
(151) 29.07.2002
(540)



(594) Kombinovaná
(730) **Evropská vodní doprava s.r.o.**, Nad Vavrouškou 696/19, Praha 8, 18100, CZ
(740) PLICKA & PARTNERS, advokátní kancelář, s.r.o., Mgr. Robert Plicka, advokát, Národní 58/32, Praha 1, Nové Město, 11000
(510) (35) zprostředkování obchodu; (37) opravy lodí, stavby lodí; (39) vnitrozemská vodní doprava, lodní doprava, spediční činnost.
(511) 35, 37, 39
(210) O-172467

(111) **246200**
(220) 31.12.2001
(151) 29.07.2002
(540)



(594) Kombinovaná
(591) Barevná
(730) **Heineken Česká republika, a.s.**, U Pivovaru 1, Krušovice, 27053, CZ
(740) JUDr. Milan Kyjovský, advokát, Jaselská 202/19, Brno, Veverí, 60200
(510) (21) zboží skleněné, zejména lahve, půllitry, sklenice, porcelánové nádobí, porcelánové džbány, nádobí z plastu; (25) trička, čepice, klobouky, šátky a jiné oděvy, plavky, ponožky, obuv; (32) piva.
(511) 21, 25, 32
(210) O-175233

(111) **246975**
(220) 14.02.2002
(151) 26.08.2002
(540)

ASAT-SVĚT HODINEK

(592) Slovní
(730) **Trojovský Aleš**, Malá 337, Hradec Králové, 50341, CZ
(510) (14) hodinářské potřeby a chronometrické přístroje.
(511) 14
(210) O-176730

(111) **247450**
(220) 29.10.2001
(151) 24.09.2002
(540)



(594) Kombinovaná
(730) **ROSA market s.r.o.**, Jožky Silného 14/2683, Kroměříž, 76701, CZ
(740) Ing. Zdeněk Kučera, Dlouhá 207, Slušovice, 76315
(510) (3) mýdla, parfumerie, kosmetické přípravky, vlasové vody, šampóny, zubní pasty, čistící a bělicí přípravky; (16) papírenské zboží, kancelářské potřeby, lepidla pro domácnost, tiskárenské výrobky; (29) maso, ryby, drůbež, konzervované ovoce a zelenina, marmelády, džemy, mléko a mléčné výrobky, vejce, kompoty, oleje, rostlinné a živočišné tuky; (30) káva, čaj, kakao, cukr, rýže, kávové náhražky, med, sirup melasový, droždí pro kynutí, sůl, hořčice, ocet, omáčky (k ochucení), koření, led pro osvěžení; (31) čerstvé ovoce, zelenina, krmivo pro zvířata; (32) piva, minerální vody, šumivé nápoje a jiné nápoje nealkoholické, nápoje a ovocné šťávy, sirupy a jiné přípravky k zhotovování nápojů; (33) alkoholické nápoje; (34) tabák, potřeby pro kuřáky, zápalky; (35) propagační činnost, pomoc při řízení obchodní činnosti, obchodní administrativa, kancelářské práce; (42) restaurace, programování počítačové.
(511) 3, 16, 29, 30, 31, 32, 33, 34, 35, 42
(210) O-173151

(111) **247649**
(220) 06.12.2001
(151) 24.09.2002
(540)

můjklíč

(594) Slovní grafická
(730) **Komerční banka, a. s.**, Na Příkopě 33 čp. 969, Praha 1, 11407, CZ
(510) (9) speciální platební karty s magnetickým čipem; (16) speciální platební karty bez magnetického čipu, papírové nosiče informací, zejména letáky, tiskoviny a propagační materiály, plakáty fotografie, psací a kancelářské potřeby, papírenské zboží; (35) inzertní, reklamní a propagační činnost, pomoc při řízení obchodní činnosti, poskytování porad ve věcech podnikání v oblasti bankovníctví a finančnictví, obchodní administrativa, kancelářské práce, marketing; (36) služby finanční, peněžní, nemovitostní a pojišťovací, zejména přijímání vkladů od veřejnosti, poskytování úvěrů, investování do cenných papírů na vlastní účet, financování pronájmů, platební styk a zúčtování, vydávání platebních prostředků jako platebních karet, cestovních šeků, poskytování záruk, otevírání akreditivů, obstarávání inkasa, obchodování s devizovými hodnotami v oblasti termínovaných obchodů a opcí včetně kursových a úrokových obchodů, s převoditelnými papíry a to na vlastní účet nebo na účet klienta, účast na vydávání akcií a poskytování souvisejících služeb, finanční makléřství, obhospodařování cenných papírů klienta na jeho účet, uložení a správa cenných papírů nebo jiných hodnot, výkon funkce depozitáře investičního fondu, směnárská činnost, poskytování bankovních informací, pronájem bezpečnostních schránek.
(511) 9, 16, 35, 36
(210) O-174506

(111) **248130**
(220) 23.08.2001
(151) 29.10.2002
(540)

BALANCESTEP

(592) Slovní
(730) **Mareš Václav PaDr.**, Vápeníkova 1133/32, Praha 4, Chodov, 14900, CZ
(740) Rott, Růžička & Guttman, Patentové, známkové a advokátní kanceláře, JUDr. Vladimír Rott, patentový zástupce, Vyskočilova 1566, Praha 4, Michle, 14000
(510) (10) ortopedické pomůcky, rehabilitační pomůcky, relaxační prostředky; (28) sportovní a gymnastické potřeby, prostředky pro baletní přípravu, to vše sloužící zejména k posilování, rehabilitaci, prevenci a k rozvoji pohybových schopností.
(511) 10, 28
(210) O-170817

(111) **248223**
(220) 12.10.2001
(151) 29.10.2002
(540)

**PRESTIGE LIFE STYLE ČASOPIS
ASOCIACE V. I. P. KLUBŮ**

(592) Slovní
(730) **Tesárková Jitka**, 103, Lažiště, 38432, CZ
(510) (16) tiskárenské výrobky, periodické a neperiodické tiskoviny; (35) zprostředkování obchodních záležitostí k reklamním a obchodním účelům (výstavy, společenské akce); (41) zprostředkování akcí ke kulturním účelům, kulturní a sportovní akce, významná výročí, výstavy, koncerty apod., sdružování klubů.
(511) 16, 35, 41
(210) O-172412

(111) **248275**
(220) 31.10.2001
(151) 29.10.2002
(540)

flamix

(594) Kombinovaná
(730) **Heinzke Michal**, Černý chodník 114, Neplachovice, 74774, CZ
(510) (1) chladicí přípravky a směsi, nemrzoucí směsi, přísady chemické do chladiců automobilů, zejména nemrzoucí směsi, chemické přípravky na rozmrazování.
(511) 1
(210) O-173227

(111) **248923**
(220) 23.04.2002
(151) 18.10.2002
(540)



(594) Kombinovaná
(730) **Pivovary Staropramen s.r.o.**, Nádražní 43/84, Praha 5, 15000, CZ
(740) HAVEL & PARTNERS s.r.o., advokátní kancelář, Mgr. Ivan Rámeš, advokát, Na Florenci 2116/15, Praha 1, Nové Město, 11000
(510) (16) papírové tácky, kelímky, pasparty, plakáty, plakáty velké plošné, papírové rozetky, účtenky, papírové tabule, papírové láhve, papírové visačky, novoroční přání, letáky, jídelní lístky, papírové ubrousky, tužky; (21) pohárky skleněné, sklenice, pohárky keramické, holby, keramické stojánky na jídelní lístky, keramické porcelánové tácky, porcelánové džbánky; (25) oděvy, kloboučnické zboží; (32) pivo, lehká piva a ležáky, vody minerální a šumivé a jiné nealkoholické nápoje, sirupy a jiné přípravky k přípravě nápojů; (34) popelníky skleněné, popelníky keramické, porcelánové popelníky; (43) služby spojené s provozováním pohostinství, restaurace, dočasné ubytování.
(511) 16, 21, 25, 32, 34, 43
(210) O-179156

(111) 249277
(220) 06.12.2001
(151) 25.11.2002
(540)

mojebanka

(594) Slovní grafická
(730) **Komerční banka, a. s.**, Na příkopě 33 čp. 969, Praha 1, 11407, CZ
(510) (9) speciální platební karty s magnetickým čipem; (16) speciální platební karty bez magnetického čipu, papírové nosiče informací, zejména letáky, tiskoviny a propagační materiály, plakáty fotografie, psací a kancelářské potřeby, papírenské zboží; (35) inzertní, reklamní a propagační činnost, pomoc při řízení obchodní činnosti, obchodní administrativa, kancelářské práce, marketing; (36) služby finanční, peněžní, nemovitostní a pojišťovací, zejména přijímání vkladů od veřejnosti, poskytování úvěrů, investování do cenných papírů na vlastní účet, financování pronájmů, platební styk a zúčtování, vydávání platebních prostředků jako platebních karet, cestovních šeků, poskytování záruk, otevírání akreditivů, obstarávání inkasa, obchodování s devizovými hodnotami v oblasti termínovaných obchodů a opcí včetně kurzových a úrokových obchodů, s převoditelnými papíry a to na vlastní účet nebo na účet klienta, účast na vydávání akcií a poskytování souvisejících služeb, finanční makléřství, poskytování porad ve věcech podnikání v oblasti bankovníctví a finančnictví, obhospodařování cenných papírů klienta na jeho účet, uložení a správa cenných papírů nebo jiných hodnot, výkon funkce deponitáře investičního fondu, směnárenská činnost, poskytování bankovních informací, pronájem bezpečnostních schránek.

(511) 9, 16, 35, 36
(210) O-174507

(111) 250141
(220) 20.12.2001
(151) 30.12.2002
(540)



(593) Obrazová
(730) **CECH KLEMPÍŘŮ, POKRÝVAČŮ A TESARŮ ČR, spolek**, Pražská 1279/18, Praha 10, Hostivař, 10200, CZ
(510) (16) vizitky, průkazy, fotografie, plakáty, cechovní a klubové vlajky, odznaky, přívěšky a cechovní znaky - vše z papíru nebo z jeho napodobenin, cechovní a klubové potisky, plastické obaly, jako přebaly tiskoviny a odnosné tašky s potiskem; (35) pomoc při řízení obchodní činnosti, reklama, aktualizování reklamních materiálů, koordinace a metodické řízení v oblasti racionalizace obchodních a podnikatelských činností, analýzy nákladů, analýzy výdajů, marketingové studie, pomoc při řízení obchodních nebo výrobních podniků, obchodní nebo podnikatelské poradenství, obchodní management a podnikové poradenství, poskytování obchodních a podnikatelských informací, kompilace obchodních dat, obchodní nebo podnikatelský průzkum, posuzování efektivnosti provozu a racionalizace práce, průzkum obchodní, průzkum trhu, předvádění zboží, obstaratelské služby - export a import, styky s veřejností, služby komerční informační kanceláře, kopírování nebo rozmnožování dokumentů, dokladů apod., zpracování textů, vyřizování korespondence a jiné kancelářské služby; (41) organizování soutěží pro podporu exportu, organizování sportovních a zábavných programů, turnajů a her, organizování soutěží zručnosti; (42)

vedení seznamů členů cechu, auditorů, právnických osob vykonávajících auditorskou činnost a asistentů auditora, vydávání dekretů, osvědčení a licencí, rozhodčí a kontrolní činnost, právní služby, expertizy, zkušebnictví, návrhy norem, design, kontrola systému jakosti, překladatelské služby, hostinské a ubytovací služby, rezervace ubytování.

(511) 16, 35, 41, 42
(210) O-175066

(111) 250250
(220) 18.02.2002
(151) 30.12.2002
(540)



(594) Kombinovaná
(591) Barevná
(730) **Jiří Jahoda, MVDr.**, Broučkova 5395, Zlín, 76001, CZ
(510) (44) veterinární preventivní, léčebná a poradenská činnost v chovech zvířat
(511) 44
(210) O-176806

(111) 250745
(220) 22.10.2001
(151) 27.01.2003
(540)



(594) Kombinovaná
(730) **Srnka Petr**, Harantova 2241/49, Písek, Budějovické Předměstí, 39701, CZ
(740) JUDr. Starý Jan, U Vodárny 1506, Písek, 39701
(510) (9) aparáty a přístroje vědecké, námořní, geodetické, fotografické, filmové, optické, přístroje pro vážení, měření, signalizaci, kontrolu (inspekci), záchranu a přístroje učební, aparáty pro záznam, převod, reprodukci zvuku nebo obrazu, magnetické suporty zvukových záznamů, gramofonové desky, automatické distributory a mechanismy pro mince, zapisovací pokladny (záznam), kalkulační stroje, přístroje pro zpracování informací a počítače, hasící přístroje, masky dýchací a bezpečnostní, oděvy ochranné proti úrazům; (24) tkaniny a textilní výrobky, které nejsou uvedeny v jiných třídách, pokrývky ložní a ubrusy, utěrky z textilu, ložní prádlo z textilu; (25) oděvy, obuv a kloboučnické výrobky, kalhoty, pláště (oděvy), též nepromokavé, chirurgické, na česání vlasů, zástěry, šatové zástěry, šaty dámské, nepromokavé oděvy, domácí obleky, kombinézy, blůzy, haleny, košile, bundy, kabáty, vesty, sukně, čepice, klobouky, šaty, trenýrky, oděvy z trikotáže, oděvy z úpletu, oděvy z tkanin, oděvy konfekční, oděvy spodní.

(511) 9, 24, 25
(210) O-172940

(111) **250747**
(220) 23.10.2001
(151) 27.01.2003
(540)



(594) Kombinovaná
(591) Barevná
(730) **MVVS, spol. s r. o.**, Šámalova 1537/60a, Brno, Židenice, 61500, CZ
(740) Mgr. Marek Indra, advokát, Čechyňská 16, Brno, 60200
(510) (7) modelářské spalovací motory.
(511) 7
(210) O-172967

(111) **250787**
(220) 19.11.2001
(151) 27.01.2003
(540)

KŘÍŽEM KRÁŽEM

(592) Slovní
(730) **Křížem krážem, spol. s r. o.**, Děkánská vinice I čp. 806/10, Praha 4, 14000, CZ
(510) (16) časopisy; (41) nakladatelství, vydavatelství.
(511) 16, 41
(210) O-173868

(111) **250821**
(220) 19.12.2001
(151) 27.01.2003
(540)

CORPOSAN

(592) Slovní
(730) **Corposan, s.r.o.**, Lidická 1030, Česká Třebová, 56002, CZ
(740) Mgr. David Müller, patentový zástupce, Filipova 2016/6, Praha 4, Chodov, 14800
(510) (5) tablety pro farmaceutické účely, tablety vykuřovací, bylinné extrakty (léčivé); (30) tablety (cukrovinky); (32) tablety na přípravu šumivých nápojů.
(511) 5, 30, 32
(210) O-175037

(111) **251016**
(220) 11.04.2002
(151) 27.01.2003
(540)

ACE Consulting

(594) Kombinovaná
(591) Barevná
(730) **ACE Consulting, s.r.o.**, Konviktská 291/24, Praha 1, Staré Město, 11000, CZ
(740) BOHEMIA PATENT, Ing. Jana Vanděliková, Petrská 1136/12, Praha 1, Nové Město, 11000
(510) (35) poradenství v personalistice, výběrová řízení v personalistice, zprostředkování obchodních záležitostí; (41) kurzy a školení v oblasti personalistiky; (44) psychologické poradenství.
(511) 35, 41, 44
(210) O-178797

(111) **251390**
(220) 20.11.2001
(151) 24.02.2003
(540)

DRAK

(592) Slovní
(730) **Heineken Česká republika, a.s.**, U Pivovaru 1, Krušovice, 27053, CZ
(740) JUDr. Milan Kyjovský, advokát, Jaselská 202/19, Brno, Veverí, 60200
(510) (16) papírové reklamní předměty, zejména papírové etikety, viněty, podtácky, papírové tašky, hlavolamy, hrací karty; (21) zboží skleněné, zejména lahve, sklenice, püllitry, porcelánové nádoby; (24) kapesníky, ubrusy; (25) trička, čepice, klobouky, šátky; (32) piva; (35) inzertní činnost; (41) organizování zábavných akcí k podpoře prodeje piva, promotion akce; (42) restaurace, hostinská činnost.
(511) 16, 21, 24, 25, 32, 35, 41, 42
(210) O-173913

(111) **251722**
(220) 17.04.2002
(151) 24.02.2003
(540)

PACE JEANS

(592) Slovní
(730) **Ing. Miroslav Černý**, Gerská 16, Plzeň, 32300, CZ
(740) Tichý & Poláček patentoprávní a známková kancelář, Ing. Jiří Poláček, Dominikánská 6, Plzeň, 30112
(510) (18) aktovky, batohy, brašny, cestovní kufry, deštníky, diplomatky, hole, chlebníky, kabelky, kožená galanterie, kožešiny, kufříky, nákupní tašky, náprsní tašky, pouzdra, obojky, peněženky, kožené potahy, ruksaky, féminky, sedlářské výrobky, slunečníky, šňůry kožené, tašky na kolečkách, vodítka; (25) bačkory, baret, boty, bundy, čapky, čepice, dětské plenky textilní, galoše, holínky, kabáty, kalhotky plenkové, kalhotky, kamaše, kapuce, klobouky, kombinézy, konfekce, korzety, kostýmy, košile, koupací pláště, kožešiny, kravaty, legíny, límce, lyžařská obuv, oblečení, obuv, sportovní obuv, oděvy, oděvy nepromokavé, sportovní oděvy, opasky, plavky, pantofle, pletené zboží, podprsenky, podvazky, ponožky, prádlo spodní, pulovry, punčochy, pyžama, rukavice, saka, sandály, spodky, střevíce, sukně, svetry, šály, šátky, šle, nátělníky, uniformy, vesty, výbavičky pro novorozence, zástěry, župany; (26) bambule, cedulky na prádlo, dracouny, flitry, galanterie textilní, gumy do prádla, hřebky na látání, jehelníky, jehlice pletací a háčkovací, jehly, kalouny, kanýry, knoflíky, krabice na šicí potřeby, krajky, květinové umělé, lacety, lemovky, natáčky do vlasů, nažehlovací záplaty, ovoce umělé, ozdobné jehlice, ozdoby, paruky, patentky, prýmkařské zboží, přezky, sítky na vlasy, spony, stuhy, šněrovadla, šňůry, tkanice, vázačky, výšivky, zdrhovadla.
(511) 18, 25, 26
(210) O-178953

(111) **252243**
(220) 27.11.2001
(151) 24.03.2003
(540)



(594) Kombinovaná
(730) **HAPPY comp s.r.o.**, Sudoměřská 1243/25, Praha 3, Žižkov, 13000, CZ
(510) (9) kancelářská, výpočetní, reprografická, multimediální a telekomunikační technika všeho druhu včetně komponentů, doplňků a příslušenství, digitální fotoaparáty; (35) zpracování a zálohování dat, překlad informací do počítačové databáze, internetový obchod, zprostředkovatelská činnost v oblasti obchodu; (37) instalace lokálních počítačových sítí, instalace strukturované kabeláže v budovách, montáž, instalace, údržba a opravy počítačů, periferních zařízení výpočetní techniky a kancelářských strojů a

přístrojů; (38) provozování a správa počítačových sítí, počítačová a multimediální komunikace, přenos zpráv a obrazových informací pomocí počítačů, služby zabezpečující vstup do světové počítačové sítě; (42) projektování elektrických a elektronických zařízení, pronájem výpočetní, kancelářské a multimediální techniky, strojů a zařízení, pronájem přístrojů pro přenos zpráv, programování, pronájem softwaru, návrh počítačových systémů, instalace programů, tvorba databází a internetových aplikací, vytváření počítačových animací a vizualizací, tvorba multimediálních dokumentů, prezentací, aplikací a katalogů, konstrukce www prezentací a www serverů, tvorba a údržba propagačních stránek (web) a jejich umístování na internet, údržba a aktualizace počítačových programů, pronájem strojového času počítačů a systémů výpočetní techniky, tvorba počítačové grafiky a designu, poradenská činnost v oblasti informatiky, výpočetní, kancelářské a multimediální techniky.

(511) 9, 35, 37, 38, 42
(210) O-174139

(111) **252528**
(220) 24.05.2002
(151) 24.03.2003
(540)



(594) Kombinovaná
(591) Barevná
(730) **C.I.P.A. spol. s. r. o.**, Hořejší nábřeží 2/368, Praha 5, 15000, CZ
(740) Ing. Jupa Francis, patentový zástupce, Měchenická 4, Praha 4, 14100
(510) (29) maso ryby drůbež a zvěřina, masové výtažky, ovoce a zelenina konzervované, sušené a zavařené, želé, džemy, vejce, mléko a mléčné výrobky, oleje a tuky jedlé a veškeré potraviny živočišného původu jakož i zeleniny a jiné zahradní jedlé výrobky připravené pro konzervování a konzumaci; (30) káva, čaj, kakao, cukr, rýže, tapioka, ságo, kávové náhražky, mouka a přípravky z obilnin, chléb, pečivo, cukrovinky, zmrzlina, med, sirup melasový, droždí, prášky do těsta, sůl, hořčice, ocet, nálevy, koření, těstoviny; (32) piva, minerální vody, šumivé nápoje a jiné nápoje nealkoholické, nápoje a šťávy ovocné, sirupy a jiné přípravky k zhotovování nápojů; (33) alkoholické nápoje.

(511) 29, 30, 32, 33
(210) O-180122

(111) **252751**
(220) 02.07.2002
(151) 24.03.2003
(540)

JEROME

(592) Slovní
(730) **Jerome Incoming, s.r.o.**, Nerudova 220/34, Praha 1, Malá Strana, 11800, CZ
(510) (39) turistické kanceláře, doprovázení turistů, okružní výlety - organizování, prohlídky turistické, cesty - organizování, cestování - rezervace, turisté - doprava; (43) ubytovací služby, hotely - rezervace, hotelové služby.

(511) 39, 43
(210) O-181542

(111) **253060**
(220) 03.12.2001
(151) 28.04.2003
(540)

ALLEGRO

(592) Slovní
(730) "**A L L E G R O**" s.r.o., Školní 1739, Černošice, 25228, CZ
(740) Ing. Václav Kratochvíl, Husníkova 2086/22, Praha 5, Stodůlky, 15800
(510) (6) stavební dílce kovové, výrobky z kovu, kovové stavební konstrukce, dráty, dveře kovové, hmoždinky z kovu, hřebíkárské zboží, kliky kovové, kování pro stavby nebo pro nábytek, rolety z kovu, řetězy, zámky všeho druhu, zámečnické výrobky, bezpečnostní schránky, kovové okapy a žlaby, kovové profily, vodící kovové lišty, drobné železářské zboží; (19) stavebniny, stavební a dekorační prvky nekovové, stavební dílce pro střešní konstrukce nekovové, stavební dřevo, stavební hmoty, stavební kámen, stavební materiál, sádrokartonové konstrukce všech typů, speciální

konstrukce nekovové, kazetové podhledy všech typů nekovové, zdvojené podlahy nekovové, prosklené a přestavitelné stěny, zámečnické konstrukce a prvky nekovové, omítky a stříkané sádrové omítky, dřevěná obložení, nekovové stavební konstrukce, nátěrové hmoty pro stavebnictví, nekovové obklady stěn; (37) montáže sádrokartonových a kazetových systémů, práce štukatérské, omítkářské a sádrovací, stavebnictví, provádění investorských staveb, stavebních, dřevovýrobních a kovovýrobních prací, pronájem stavebních strojů, technologických a provozních zařízení, montáž technologických zařízení a ocelových konstrukcí, malířské, tapetářské a natěračské práce, vodoinstalatérství, truhlářství, podlahářství a zámečnictví, provádění staveb, jejich změn a odstraňování, pokládky podlahových krytin, montáže osvětlovacích těles a interiérových prvků.

(511) 6, 19, 37
(210) O-174374

(111) **253061**
(220) 03.12.2001
(151) 28.04.2003
(540)



(594) Kombinovaná
(730) "**A L L E G R O**" s.r.o., Školní 1739, Černošice, 25228, CZ
(740) Ing. Václav Kratochvíl, Husníkova 2086/22, Praha 5, Stodůlky, 15800
(510) (6) stavební dílce kovové, výrobky z kovu, kovové stavební konstrukce, dráty, dveře kovové, hmoždinky z kovu, hřebíkárské zboží, kliky kovové, kování pro stavby nebo pro nábytek, rolety z kovu, řetězy, zámky všeho druhu, zámečnické výrobky, bezpečnostní schránky, kovové okapy a žlaby, kovové profily, vodící kovové lišty, drobné železářské zboží; (19) stavebniny, stavební a dekorační prvky nekovové, stavební dílce pro střešní konstrukce nekovové, stavební dřevo, stavební hmoty, stavební kámen, stavební materiál, sádrokartonové konstrukce všech typů, speciální konstrukce nekovové, kazetové podhledy všech typů nekovové, zdvojené podlahy nekovové, prosklené a přestavitelné stěny, zámečnické konstrukce a prvky nekovové, omítky a stříkané sádrové omítky, dřevěná obložení, nekovové stavební konstrukce, nátěrové hmoty pro stavebnictví, nekovové obklady stěn; (37) montáže sádrokartonových a kazetových systémů, práce štukatérské, omítkářské a sádrovací, stavebnictví, provádění investorských staveb, stavebních, dřevovýrobních a kovovýrobních prací, pronájem stavebních strojů, technologických a provozních zařízení, montáž technologických zařízení a ocelových konstrukcí, malířské, tapetářské a natěračské práce, vodoinstalatérství, truhlářství, podlahářství a zámečnictví, provádění staveb, jejich změn a odstraňování, pokládky podlahových krytin, montáže osvětlovacích těles a interiérových prvků.

(511) 6, 19, 37
(210) O-174375

(111) **253215**
(220) 23.04.2002
(151) 28.04.2003
(540)



(594) Kombinovaná
(730) **Amerex PRAHA, spol. s r.o.**, Vršní 515/42, Praha 8, Kobylisy, 18200, CZ
(740) Moreno Vlk & Asociados, Mgr. Václav Vlk, Sokolovská 22, Praha 8, 18600
(510) (1) umělá sladidla, chemické látky ke konzervaci potravin, potravinářské přísady - stabilizátory; (29) maso a výrobky z něj, masové výtažky, mléko, vejce a výrobky z nich, oleje a jedlé tuky, želatina; (30) marinovací přípravky, koření a kořenící směsi, zahušťovadla, stimulanty chuti potravin, sladidla (přírodní); (40) poradenství při výrobě potravin s použitím biotechnologických přípravků; (42) poradenská činnost v oblasti biotechnologií; (44) poradenská činnost v oblasti zemědělství.
(511) 1, 29, 30, 40, 42, 44
(210) O-179136

(111) **253493**
(220) 11.07.2002
(151) 28.04.2003
(540)

RTT

(594) Kombinovaná
(730) **RTT, a.s.**, náměstí Republiky 1079/1a, Praha 1, Nové Město, 11000, CZ
(510) (35) dodavatelské služby pro třetí osoby; (37) demolice budov; (39) doprava a skladování odpadu; (40) likvidace odpadu.
(511) 35, 37, 39, 40
(210) O-181786

(111) **254666**
(220) 09.10.2002
(151) 26.05.2003
(540)

ALVA TOUR

(594) Kombinovaná
(730) **ALVA TOUR s.r.o.**, Sokolovská 146/70, Praha 8, Karlín, 18000, CZ
(740) Ing. Jupa Francis, patentový zástupce, Měchenická 4, Praha 4, 14100
(510) (39) silniční pravidelná i nepravidelná národní i mezinárodní osobní hromadná doprava.
(511) 39
(210) O-184450

(111) **255263**
(220) 16.10.2002
(151) 25.06.2003
(540)



(594) Kombinovaná
(591) Barevná
(730) **ELEKTROCENTRUM TRADING spol. s r.o.**, Tovární 1137/45, Olomouc, Hodolany, 77200, CZ
(740) HALAXOVÁ & HALAXOVÁ, TETRAPAT, RNDr. Zdeňka Halaxová, Dukelská 891/4, Olomouc, 77200
(510) (9) elektrické přístroje a zařízení spadající do této třídy, zejména přístroje k měření a regulaci, přístroje a nástroje pro vedení, přepínání, přeměnu, akumulaci, regulaci nebo řízení elektrických veličin, elektroinstalační materiál a prvky, elektrické vodiče, zejména kabely, spojky a pojistky elektrického vedení, prodlužovací příklady, vícenásobná zásuvková pole, vypínače a zásuvky, rozbočovače, vidlice, flexošňůry, jističe a pojistky, elektrické vodiče, přípojky a spojky elektrického vedení, spínací hodiny a rozvodné krabice, desky a skříně, elektrické transformátory, přístroje na lokalizování závad na elektrickém vedení, rozvaděče, usměrňovače a přerušovače elektrického proudu, automatické a časové vypínače, elektronické přístroje a zařízení, zejména elektronická ochranná zařízení, zvláště pak přepětové ochrany, přístroje na dálkové ovládání, přístroje na kontrolu tepla, poplašné přístroje, zkušební přístroje, řídicí systémy pro vzduchotechnické jednotky; (11) svítidla, elektrické lampy, lustry a zářivky, stropní světla, žárovky, lampová stínidla, přístroje a zařízení pro osvětlení, světelné zdroje, chrániče osvětlovacích těles, přístroje pro topení, topné systémy, tepelná čerpadla, regulační zařízení pro regulaci topných systémů, zdroje tepla jako kamna, sporáky, prostorová topidla, krby, podlahová topení, kotle a jejich příslušenství, plynové hořáky, kotle na pevná paliva, kotle vytápěné plynem, expanzní nádoby, radiátory, ventily, kohouty, regulační ventily k radiátorům, komínové klapky, ochranné klapky proti ohni, nádoby na topná média, přímotopná elektrická topidla, výměníky, ohřivače vody, ohřivače vzduchu, tepelné registry, elektrické ohřivače vody, zařízení pro solární ohřev, regulace a regulační technika související s vytápěním, rozvodem plynu, vody a odpadní vody, klimatizace, klimatizační jednotky, klimatizační zařízení, klimatizační ventily, upevňovací prvky klimatizační techniky, zařízení k zvlhčování i k odvlhčování vzduchu, konvektory, ventilátory; (37) poradenská činnost v oblasti elektroinstalačního materiálu a osvětlovací a tepelné techniky, odborné posudky v této oblasti; (39) objednávková a rozvázková služba; (42) návrhy osvětlení a světelné technické výpočty, odborné posudky v uvedené oblasti.

(511) 9, 11, 37, 39, 42
(210) O-184692

(111) **255535**
(220) 13.12.2001
(151) 28.07.2003
(540)



(594) Kombinovaná
(730) **Jarmila Gašparová**, Vendryně 1080, 73994, CZ
(510) (25) oděvy, obuv, kloboučnické zboží; (35) propagační činnost, reklama, pomoc při řízení obchodní činnosti, obchodní administrativa, kancelářské práce.
(511) 25, 35
(210) O-174770

(111) **255568**
(220) 14.02.2002
(151) 28.07.2003
(540)



(594) Kombinovaná
(591) Barevná
(730) **Trojovský Aleš**, Malá 337, Hradec Králové, 50341, CZ
(510) (9) přístroje pro záznam, převod, reprodukci zvuku nebo obrazu, magnetické nosiče zvukových záznamů; (14) hodinářské potřeby a chronometrické přístroje.
(511) 9, 14
(210) O-176729

(111) **255624**
(220) 07.05.2002
(151) 28.07.2003
(540)



(594) Kombinovaná
(730) **SPORT INVEST International, a.s.**, Hvězdova 1716/2b, Praha 4, Nusle, 14000, CZ
(740) Mgr. Jana Fráňová, Jakubská 14, Praha 1, 11000
(510) (35) pomoc při řízení obchodní činnosti; (41) organizování kulturních a sportovních akcí, zprostředkování služeb v oblasti sportu.
(511) 35, 41
(210) O-179608

(111) **255932**
(220) 17.10.2002
(151) 28.07.2003
(540)

aluminco

(592) Slovní
(730) **INTEGRA METAL SYSTEMS s.r.o.**, Ve žlíbku 1849/2a, Praha 9 - Horní Počernice, 19300, CZ
(740) Ing. Michal Jupa, patentový zástupce, Na Baních 1385, Praha 5 - Zbraslav, 15600
(510) (6) obecné kovy a jejich slitiny, kovové stavební materiály, kovové potřeby zámečnické a klempířské, kovové brány, vrata, dveře, schodiště, zábradlí jako části schodišť, sloupy a kovové výrobky, které nejsou uvedeny v jiných třídách; (35) zprostředkovatelská, konzultační a poradenská činnost v oblasti obchodu, reklama, propagace, inserce a poskytování obchodních informací prostřednictvím všech druhů médií, marketing; (37) provádění staveb a oprav, zejména jednoduchých a drobných staveb, jejich změn a odstraňování, zařizování interiérů.
(511) 6, 35, 37
(210) O-184753

(111) **255933**
(220) 17.10.2002
(151) 28.07.2003
(540)

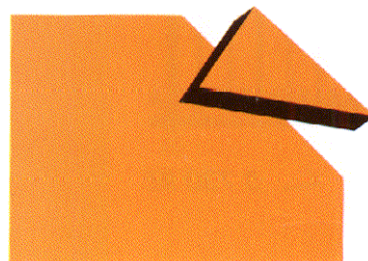

(593) Obrazová
(591) Barevná
(730) **INTEGRA GROUP s.r.o.**, Papírenská 1113/1b, Praha 6, 16000, CZ
(740) Ing. Michal Jupa, patentový zástupce, Na Baních 1385, Praha 5 - Zbraslav, 15600
(510) (6) obecné kovy a jejich slitiny, kovové stavební materiály přenosné i nepřenosné, kovové kabely a dráty neelektrické, kovové potřeby zámečnické a klempířské, kovové trubky, kovové brány, vrata, dveře, schodiště, zábradlí jako části schodišť, sloupy a kovové výrobky, které nejsou uvedeny v jiných třídách; (19) stavební materiály nekovové, zejména trubky nekovové pro stavebnictví, konstrukce nekovové, stavební dřevo polozpracované jako trámy, prkna, překližky, latě, dřevěné dveře, příčky a dále panely, dlaždice, obklady, okna, omítky, tašky, podlahy, parkety, lepenky, cementy, cihly, tvárnice, písek, nosníky, nátěrové hmoty pro stavebnictví, stropy, schodiště nekovová, sklo stavební i tabulové, komíny, stavební kámen; (37) provádění staveb a oprav, zejména jednoduchých a drobných staveb, jejich změn a odstraňování, zařizování interiérů.
(511) 6, 19, 37
(210) O-184754

(111) **266619**
(220) 07.11.2001
(151) 26.10.2004
(540)

NetSys

(592) Slovní
(730) **NetSys, spol. s r.o.**, Za Dráhou 4268/1, Hodonín, 69501, CZ
(510) (9) počítače-hardware včetně počítačových doplňků, počítačové klávesnice, přístroje pro zpracování informací, software a programové vybavení všeho druhu včetně software a programového vybavení speciálního, soubory dat a informací všeho druhu na všech druzích nosičů vyjma papírových, videokazety, CD disky, počítačové sítě, kancelářská technika - tiskárny, telefony, faxy, kopírovací stroje, skartovače, přístroje a nástroje k vědeckým a laboratorním účelům, přístroje a nástroje: navigační, geodetické, přístroje pro bezdrátovou telegrafii, přístroje fotografické, kinematografické, optické, včetně promítačů obrazů a zvětšovacích přístrojů, přístroje a nástroje: k měření a vážení, signalizační, pro účely

záchranné a učební, přístroje pro záznam a reprodukci mluveného slova, rozhlasové a televizní přijímače a vysílače, satelitní přijímače, gramofony, audiovizuální technika všeho druhu, magnetofony všeho druhu, kancelářské stroje a zařízení mimo nábytku, včetně zařízení na zpracování dat, zapisovací pokladny a počítačové stroje včetně kancelářských a děrovacích strojů, výpočetní technika všeho druhu včetně periferních a komunikačních zařízení, telekomunikační technika všeho druhu včetně interface pro spoje výpočetní technikou, přenosné propojovací mezičlánky pro hlavní počítače, elektrické a elektronické zařízení pro výpočet a předávání statistických údajů a informací, i pro dohled, ověřování a dálkové ovládání průmyslových operací, informační systémy; (35) automatizované zpracování dat, pronájem kancelářských strojů; (42) projektování, projektování elektrických zařízení, studie projektů, grafické práce, pronájem počítačů, tiskáren a ostatní výpočetní kancelářské techniky, prodejních strojů (pokladen), inženýrské práce, tvorba software, programování, poradenská činnost v oblasti výpočetní techniky, počítačová grafika, konzultační a poradenská činnost v oblasti informatiky, správa počítačových sítí.

(511) 9, 35, 42
(210) O-173437

(111) **324542**
(220) 07.10.2011
(151) 02.05.2012
(540)

NORIA

(592) Slovní
(730) **NORIA s.r.o.**, č. p. 166, Tavíkovice, 67140, CZ
(740) Ing. Dobroslav Musil, patentová kancelář, Ing. Dobroslav Musil, patentový zástupce, Zábrdovická 801/11, Brno, Zábrdovice, 61500
(510) (6) kovové roury, kovové trubky, kovové součásti kanalizací a vodovodů, vše v rámci této třídy; (7) čerpadla, čerpadla na vodu, čerpadla na odpadní vodu, kalová čerpadla, části a díly čerpadel; (19) nekovové roury a nekovové trubky, stavební součásti kanalizací a vodovodů, plastové potrubí a jeho součásti, tlakové kanalizace, stavební materiály a hmoty, vše v rámci této třídy; (37) služby ve stavebnictví, provádění oprav a údržby včetně rekonstrukce a modernizace interiérů, provádění staveb; (42) inženýrská činnost ve stavebnictví, projekční činnost, zprostředkování odborných stavebních profesí, znalecké posudky a jejich zprostředkování.

(511) 6, 7, 19, 37, 42
(210) O-489289

(111) **324756**
(220) 18.10.2011
(151) 09.05.2012
(540)

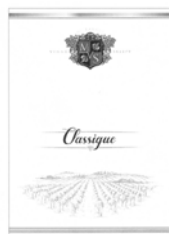

(594) Kombinovaná
(730) **BZENEC SEKT a.s.**, Potoční 1630, Bzenec, 69685, CZ
(740) Ing. Zdeněk Kučera, Dlouhá 207, Slušovice, 76315
(510) (16) papír a výrobky z papíru, lepenka a kartonážní výrobky spadající do této třídy, časopisy, tiskoviny, periodika, knihy, knihařské výrobky, fotografie, pohlednice, papírnické zboží, pivní tácky, etikety, viněty, obalové materiály z papíru a z plastických hmot spadající do této třídy; (21) skleněné obaly na víno; (33) alkoholické nápoje, vína všeho druhu, lihoviny.
(511) 16, 21, 33
(210) O-489535

(111) **324822**
(220) 13.09.2011
(151) 16.05.2012
(540)



(594) Kombinovaná
(730) **FRIGOPRIMA spol. s r.o.**, K Vápence č. ev. 602, Mikulov, 69201, CZ
(740) Loskotová & partneři, patentová a známková kancelář, Ing. Jarmila Loskotová, K Závětínám 727, Praha 5, 15500
(510) (29) ryby, maso, drůbež a zvěřina – vařené, chlazené, zmrazené, konzervované, uzené, marinované, sušené, obalované nebo křehčené, rybí, masové, drůbeží a zvěřinové výrobky a konzervy, zelenina zmrazená, konzervovaná, marinovaná, sušená, zeleninové výrobky a konzervy, mléčné výrobky, lahůdkářské výrobky a konzervy; (35) poradenská činnost v oblasti obchodu; (39) skladovací služby; (40) zprostředkovatelská a poradenská činnost v oblasti potravinářské výroby.
(511) 29, 35, 39, 40
(210) O-488643

(111) **325195**
(220) 02.11.2011
(151) 30.05.2012
(540)

PANADAM

(592) Slovní
(730) **PANADAM, s.r.o.**, Lidická 1264, Třinec, Lyžbice, 73961, CZ
(740) PROPATENT, Ing. Vlasta Sedláčková, patentový zástupce, Pod Pekařkou 107/1, Praha 4, Podolí, 14700
(510) (9) registrační pokladny, váhy, přístroje a nástroje na vážení, kopírovací zařízení a stroje; (35) činnost podnikatelských, organizačních a ekonomických poradců, marketing, zprostředkování obchodní činnosti s výrobky uvedenými ve třídě 9, reklamní a propagační činnost; (36) činnost finančních poradců, pronájem bytů, finanční poradenství, hypotéky, realitní kanceláře, pronájem nemovitostí, správa nemovitostí, zprostředkování nemovitostí.
(511) 9, 35, 36
(210) O-489952

(111) **325197**
(220) 04.11.2011
(151) 30.05.2012
(540)



(594) Kombinovaná
(730) **RENČ s.r.o.**, Kounicova 67, Brno, 60200, CZ
RENČ - REALITY s.r.o., Kounicova 67, Brno, 60200, CZ
(510) (35) dražby, vedení dražeb, organizování a pořádání dražeb, veřejných obchodních soutěží a výběrových řízení za účelem podání a vyhodnocení nejvýhodnějšího návrhu na uzavření smlouvy; (36) realitní kanceláře, správa majetku a nemovitostí, zprostředkování nemovitostí, odhad nemovitostí, leasing, obchodování s nemovitostmi, oceňování, pronájem, zprostředkování a správa, pohledávky; (37) stavebnictví, stavitelství, stavební informace, stavební dozor.

(511) 35, 36, 37
(210) O-490000

(111) **325296**
(220) 11.01.2012
(151) 30.05.2012
(540)

PORTEROVICA

(592) Slovní
(730) **Pardubický pivovar a.s.**, Palackého třída 250, Pardubice, Zelené Předměstí, 53002, CZ
(740) HAVEL & PARTNERS s.r.o., Mgr. Ivan Rámeš, advokát, Na Florenci 2116/15, Praha 1, Nové Město, 11000
(510) (32) pivo a jeho směsi pro přípravu alkoholických nápojů; (33) alkoholické nápoje.
(511) 32, 33
(210) O-491661

(111) **325944**
(220) 09.01.2012
(151) 27.06.2012
(540)



CK Umělecký klub

(594) Kombinovaná
(730) **CK UMĚLECKÝ KLUB s.r.o.**, Hudečkova 2036/1A, Praha 4, 14000, CZ
(510) (39) cestovní kancelář; (41) nakladatelství a vydavatelství.
(511) 39, 41
(210) O-491570

(111) **326009**
(220) 01.11.2011
(151) 04.07.2012
(540)



(593) Obrazová
(730) **CIRQUE DU SOLEIL CANADA INC.**, 8400, 2e Avenue, Montreal, Quebec, H1Z 4M6, CA
(740) Čermák a spol., JUDr. Karel Čermák Ph.D., LL.M., advokát, Elišky Peškové 735/15, Praha 5, Smíchov, 15000
(510) (9) nahraná média pro skladování a reprodukci zvuku a/nebo videa, obsahující hudbu a/nebo divadelní nebo dramatické představení, zejména audio disky, video disky, kompaktní disky (CD), DVD disky, interaktivní kompaktní disky, diskety, filmy obsahující hudební, divadelní a dramatická představení, pouzdra na kompaktní disky (CD) a DVD, sluneční brýle a pouzdra na sluneční brýle, brýle a pouzdra na brýle, dekorativní magnety, zábavní a vzdělávací software, zejména multimediální interaktivní počítačový herní software, multimediální software nahraný na CD-ROM a další formáty pouze pro čtení obsahující zábavu a/nebo vzdělávání v oblasti hudby, drama a varieté, magneticky kódované debetní karty pro užití ve veřejných telefonech, média sloužící k zápisu hudby, zvuku a videa, média

sloužící k zápisu hudby, zvuku a videa (ke stažení), počítačové myši a podložky pod myš, přenosná pouzdra a ochranné kryty pro pagery, telefony, PDA (Personal Digital Assistants), tabulkové počítače a přehrávače MP3, ozdobné přívěšky k mobilům, USB hardware, video, počítačové a elektronické hry upravené pro použití s externí obrazovkou nebo monitorem; (16) zboží z papíru, zejména časopisy, brožury, suvenýrové programy, knihy a pamětní knihy týkající se cirkusů, zábavy, umění, plakáty, litografie, kalendáře, deníky, poznámkové bloky, obtisky, dekorativní tetování (obtisky), papírové vlajky, prapory a vlajky, omalovánky, kreslicí a malovací sady pro děti, komiksy, alba, adresáře, záložky do knih, předměty na otevírání dopisů v rámci této třídy, foto alba, diáře, karisbloky (pořadače na volné listy), balící dárkový papír, papírové a plastové sáčky pro balení, tašky na zboží (obaly) spadající do této třídy, plastové dárkové tašky spadající do této třídy, papírenské zboží, zarámované obrázky, pera, tužky, kancelářské sady, sady per a tužek, magneticky nekódované debetní karty pro užití ve veřejných telefonech, tištěné publikace o hudbě, ozdobné zarážky na knihy, penály, těžítka, blahopřání, pohlednice, pozdravy, obrázky, bloky na osobní agendu, zápisníky, trhací bloky, knihy pro nálepky, složky, složky na spisy, papírové složky, obrazy, papírové prostírání; (25) oděvy, oblečení a doplňky na nošení, zejména topy, košile, mikiny, trička, dresy, svetry, rozepínací svetry, tílka, topy zavazující se za krkem, kalhoty, tepláky, šortky, živůtky, dámské a pánské spodní prádlo, zejména kalhotky, boxerky, chlapecké šortky, tanga, podprsenky, kombiné, dámské erotické prádlo, punčocháče, korzety, spodničky, podvazkové pásy, kusy zavinovací látky na pláž (oděvy), oděvy na spaní, zejména župany, noční košile, pyžama, šaty na spaní, kimona, kabáty, bundy, vesty, šaty, sukně, halenky, kalhotové šaty (rompery), oděvy na plavání, oděvy do deště, zejména pláštěnky, pokrývky hlavy proti dešti, boty do deště, kapuce, kravaty, pánské šátky do košil (askoty), pásky, šátky, obuv, zejména střevíce, vysoké boty, ponožky, punčocháče a punčochy, pokrývky hlavy, zejména klobouky, čepice a pletené čepice, zástěry, maskarní kostýmy; (41) zábavní služby, zejména koncepce, tvorba, produkce a prezentace divadelních představení, koncepce, tvorba, produkce, distribuce a prezentace audio-vizuálních děl, produkce multimediálních divadelních představení, služby kasin.

(511) 9, 16, 25, 41
(210) O-489908

(111) **326291**
(220) 21.11.2011
(151) 18.07.2012
(540)



Nemocnice Český Krumlov

(594) Kombinovaná
(730) **Nemocnice Český Krumlov, a.s.**, Nemocniční 429, Český Krumlov, Horní Brána, 38101, CZ
(740) PatentCentrum Sedlák & Partners s.r.o., Okružní 2824, České Budějovice, České Budějovice 3, 37001
(510) (16) tiskoviny, periodický a neperiodický tisk, časopisy, noviny, knihy, prospekty, plakáty, plakáty velké plošné, fotografie, pohlednice, dopisnice, dopisní papíry, kalendáře, knihařské výrobky, propagační materiály z předmětů z papíru, letáky, brožury, vizitky, obtisky, obalový materiál z papíru a plastických hmot, tiskařské typy a štočky, ozdobné a propagační předměty z papíru, papírové kelímky, pasparty, účtenky, papírové visačky, novoroční přání, papírové ubrusy; (35) propagační činnost v oblasti zdravotní péče, prevence nemocí a zdravotní osvěty, pomoc při řízení obchodní činnosti v oblasti zdravotnictví, reklamní, inzertní služby všeho druhu včetně inzerce a reklamy poskytované v počítačových, telekomunikačních a obdobných sítích, informační servis a poradenské služby v propagační činnosti v oblasti zdravotní péče, prevence nemocí a zdravotní osvěty; (42) provádění a zajišťování klinického hodnocení a zkoušení léčiv a ověřování zdravotnické techniky; (44) komplexní lékařská, preventivní, diagnostická, laboratorní, zdravotní a rehabilitační péče, fyzioterapie, poskytování ambulantní a hospitalizační zdravotní péče ve všech oborech medicíny, lékařské služby, lékařské poradenství, ošetrovatelské služby, lékařské služby, provoz lékárn a výdejní činnost

léčiv pro veřejnost, výdej léčiv pro ambulantní zdravotnická zařízení, poradenství a konzultace odborných záležitostí ve zdravotnictví, provoz krevní banky, provoz banky kostní dřevě, provozování sterilizačního centra, provozování rychlé záchranné služby, provozování klinické laboratoře, hematologie, onkologie, radioterapie, transplantčního a replantačního centra, provádění zdravotních koupelí, rtg vyšetření, angiografických vyšetření, ultrazvukových vyšetření a jiných vyšetření pro lékařské účely, provádění operačních výkonů, výkon další odborné zdravotní činnosti v rozsahu potřebném pro naplnění hlavní činnosti organizace a s touto činností související, spadající do tř. 44.

(511) 16, 35, 42, 44
(210) O-490467

(111) **326292**
(220) 21.11.2011
(151) 18.07.2012
(540)



(594) Kombinovaná
(730) **Nemocnice Český Krumlov, a.s.**, Nemocniční 429, Český Krumlov, Horní Brána, 38101, CZ
(740) PatentCentrum Sedláč & Partners s.r.o., Okružní 2824, České Budějovice, České Budějovice 3, 37001
(510) (16) tiskoviny, periodický a neperiodický tisk, časopisy, noviny, knihy, prospekty, plakáty, plakáty velké plošné, fotografie, pohlednice, dopisnice, dopisní papíry, kalendáře, knihařské výrobky, propagační materiály a předměty z papíru, letáky, brožury, vizitky, obtisky, obalový materiál z papíru a plastických hmot, tiskařské typy a štočky, ozdobné a propagační předměty z papíru, papírové kelímky, pasparty, účtenky, papírové visačky, novoroční přání, papírové ubrousky; (35) propagační činnost v oblasti zdravotní péče, prevence nemocí a zdravotní osvěty, pomoc při řízení obchodní činnosti v oblasti zdravotnictví, reklamní, inzertní služby všeho druhu včetně inzerce a reklamy poskytované v počítačových, telekomunikačních a obdobných sítích, informační servis a poradenské služby v propagační činnosti v oblasti zdravotní péče, prevence nemocí a zdravotní osvěty; (42) provádění a zajišťování klinického hodnocení a zkoušení léčiv a ověřování zdravotnické techniky; (44) komplexní lékárenská, preventivní, diagnostická, laboratorní, zdravotní a rehabilitační péče, fyzioterapie, poskytování ambulantní a hospitalizační zdravotní péče ve všech oborech medicíny, lékařské služby, lékařské poradenství, ošetrovatelské služby, lékárenské služby, provoz lékárny a výdejní činnost léčiv pro veřejnost, výdej léčiv pro ambulantní zdravotnická zařízení, poradenství a konzultace odborných záležitostí ve zdravotnictví, provoz krevní banky, provoz banky kostní dřevě, provozování sterilizačního centra, provozování rychlé záchranné služby, provozování klinické laboratoře, hematologie, onkologie, radioterapie, transplantčního a replantačního centra, provádění zdravotních koupelí, rtg vyšetření, angiografických vyšetření, ultrazvukových vyšetření a jiných vyšetření pro lékařské účely, provádění operačních výkonů, výkon další odborné zdravotní činnosti v rozsahu potřebném pro naplnění hlavní činnosti organizace a s touto činností související, spadající do tř. 44.

(511) 16, 35, 42, 44
(210) O-490468

(111) **326421**
(220) 16.11.2011
(151) 24.07.2012
(540)

Tylex – kvalita českého výrobce

(592) Slovní
(730) **Tylex Letovice, akciová společnost**, Brněnská 20/3, Letovice, 67961, CZ
(740) Ing. Dobroslav Musil, patentová kancelář, Ing. Dobroslav Musil, patentový zástupce, Zábřdovická 801/11, Brno, Zábřdovice, 61500
(510) (19) technické textilie nekovové, technické síťoviny nekovové, 3 D distanční úplety (nekovové technické textilie); (24) textilní výrobky nezahrnuté v jiných třídách, bytový textil, záclony, ubrusy s výjimkou papírových, pevné a elastické tyly, hladké elastické úplety; (26) textilní galanterie, krajky, krajkoviny.

(511) 19, 24, 26
(210) O-490379

(111) **326432**
(220) 06.12.2011
(151) 24.07.2012
(540)

KEP

(592) Slovní
(730) **Tým DG plus, spol. s r.o.**, Na Zlatnici 356/17, Praha 4, 14700, CZ
(510) (9) hardware, software; (35) výzkum a vyhodnocování obchodní činnosti, záznam, zpracování a vyhodnocování dat, shromažďování informací ve prospěch třetích osob; (36) vyhodnocování finančních a peněžních služeb, služby v pojišťovnictví, zpracování finančních analýz pro pojišťovatele; (42) navrhování a vývoj software a hardware, tvorba databázových systémů; (44) lékařské služby, například analytické služby v lékařství.

(511) 9, 35, 36, 42, 44
(210) O-490873

(111) **326768**
(220) 15.09.2011
(151) 15.08.2012
(540)



(594) Kombinovaná
(591) Barevná
(730) **Holflor czech s.r.o.**, 28. Října 152, Přelouč, 53501, CZ
(510) (31) bylinky čerstvé polévkové jako koření, keře, křoví, klíčky semen pro botanické účely, kokosové skořápky, květinové cibule, věnce z přírodních květin, sušené květiny pro ozdobu a dekoraci, živé květiny, listy palmovníku, palmové listy, rostlinná semena, rostliny, růže (keře), sazenice, semena rostlin, stroměčky vánoční, stromy (jako rostliny), přírodní trávníky; (39) automobilová doprava, pronájem automobilů, dodávky květin, nákladní kamionová doprava; (44) aranžování květin, služby v oblasti zahradní architektury, zhotovování věnců, zahradnické služby, zahradnictví.

(511) 31, 39, 44
(210) O-488709

(111) **326850**
(220) 21.03.2012
(151) 15.08.2012
(540)

COOL GREP

(592) Slovní
(730) **Pivovary Staropramen s.r.o.**, Nádražní 43/84, Praha 5, 15000, CZ
(740) HAVEL & PARTNERS s.r.o., advokátní kancelář, Mgr. Ivan Rámeš, advokát, Na Florenci 2116/15, Praha 1, Nové Město, 11000
(510) (24) tkaniny a textilní výrobky - v rámci této třídy; (25) oděvy, obuv, kloboučnické zboží; (32) pivo, nealkoholické nápoje, nápoje na bázi piva; (41) zábavní činnost, výchova, vzdělávání, zábava, sportovní a kulturní aktivity.
(511) 24, 25, 32, 41
(210) O-493697

(111) **326895**
(220) 05.12.2011
(151) 22.08.2012
(540)

TELEFONICA CZECH REPUBLIC

(592) Slovní
(730) **TELEFONICA, S.A.**, Grand Vía, 28, 28013 Madrid, ES
(740) Rott, Růžička & Guttman a spol., Vyskočilova 1566, Praha 4, Michle, 14000
(510) (9) vědecké, námořní, geodetické, elektrické, fotografické, kinematografické, optické, vážicí, měřicí, signalizační, kontrolní (dohledové), záchranářské a výukové přístroje a nástroje, přístroje pro záznam, přenos nebo reprodukci zvuku nebo obrazu, magnetické datové nosiče, záznamové a optické disky, prodejní automaty a mechanismy pro mincemi spouštěné přístroje, registrační pokladny, výpočetní stroje, vybavení a počítače pro zpracování dat, počítačové programy, počítačové a televizní obrazovky, klávesnice (počítačové), myši (počítačové), CD-ROM, telefonická zařízení, vysílače a přijímače zvuku a obrazu, telefonní ústředny, telefony, telefonní opakováče, automatické záznamníky; (35) řízení podnikové činnosti, podniková správa, marketingové studie, export, profesionální obchodní poradenství, účetnictví, odpovědní služba pro nedostupné účastníky, přepis, kompilace a systemizace informací do počítačových databází, počítačová správa souborů, kompilace a systemizace informací do centrálního počítače, statistické údaje pro výše uvedené služby, obchodní zprávy, obchodní průzkumy, průzkumy veřejného mínění, propagace, distribuce propagačních materiálů a pronájem reklamního prostoru, služby on-line inzerce v počítačové síti, provozování velkoobchodu a/nebo maloobchodu v obchodech a prostřednictvím globálních počítačových sítí pro přístroje pro záznam, vysílání nebo reprodukci zvuku a obrazu, magnetické datové nosiče, záznamové a optické disky, prodejní automaty a mechanismy pro mincemi aktivovaná zařízení, vybavení pro zpracování dat a počítače, zaznamenané počítačové programy, obrazovky (počítačové a televizní), počítačové klávesnice, počítačové myši, CD-ROM, telefonní zařízení, vysílače a přijímače obrazu a zvuku, telefonní ústředny, telefony, telefonní opakováče, telefonní záznamníky, stahovatelné elektronické publikace, elektronické agendy, dorozumivací zařízení, počítačová rozhraní, programy her, elektronická pera (pro vizuální zobrazovací jednotky), čtečky (vybavení pro zpracování dat), počítačová periferní zařízení, magnetické karty, televizní zařízení, mincemi aktivované mechanismy pro televizory, modemy, propagace prodeje (pro jiné); (38) telekomunikace, komunikace počítačovými terminály, komunikace počítačovými sítěmi; (41) vzdělávání, služby školení a zábavy, pořádání sportovních a kulturních aktivit, organizace výstav pro kulturní nebo vzdělávací účely, pořádání a provozování kolokvií, konferencí, kongresů, seminářů a sympozií, služby interaktivní zábavy, publikace textů (jiných než propagačních), použití on-line elektronických publikací (nestáhnutelných datovým přenosem), on-line publikace nestáhnutelných elektronických knih a časopisů, publikace knih, televizní a telefonní zábava, redakční a produkční služby rozhlasových a televizních programů.
(511) 9, 35, 38, 41
(210) O-490844

(111) **327029**
(220) 01.02.2012
(151) 29.08.2012
(540)



(594) Kombinovaná
(591) Barevná
(730) **Pivovary Staropramen s.r.o.**, Nádražní 43/84, Praha 5, 15000, CZ
(740) HAVEL & PARTNERS s.r.o., advokátní kancelář, Mgr. Ivan Rámeš, advokát, Na Florenci 2116/15, Praha 1, Nové Město, 11000
(510) (16) papírové ubrousky, papírové nástěnné kalendáře, pивní tácky, letáky, výrobky z papíru, lepenky a z plastických hmot zařazené ve třídě 16 pro reklamní, marketingové a propagační účely; (24) tkaniny a textilní výrobky; (25) oděvy, obuv, kloboučnické zboží; (32) pivo, nealkoholické nápoje; (35) propagační činnost, reklama; (41) soutěžní a zábavní činnost, výchova, vzdělávání, zábava, sportovní a kulturní aktivity.
(511) 16, 24, 25, 32, 35, 41
(210) O-492256

(111) **327280**
(220) 10.01.2012
(151) 12.09.2012
(540)

DĚČKO

(592) Slovní
(730) **Pivovary Staropramen s.r.o.**, Nádražní 43/84, Praha 5, 15000, CZ
(740) HAVEL & PARTNERS s.r.o., advokátní kancelář, Mgr. Ivan Rámeš, advokát, Na Florenci 2116/15, Praha 1, Nové Město, 11000
(510) (32) pivo, nealkoholické nápoje; (35) propagační činnost, reklama.
(511) 32, 35
(210) O-491626

(111) **327351**
(220) 23.03.2012
(151) 12.09.2012
(540)

Naše řeč.

(592) Slovní
(730) **Pivovary Staropramen s.r.o.**, Nádražní 43/84, Praha 5, 15000, CZ
(740) HAVEL & PARTNERS s.r.o., advokátní kancelář, Mgr. Ivan Rámeš, advokát, Na Florenci 2116/15, Praha 1, Nové Město, 11000
(510) (16) papírové ubrousky, papírové kalendáře, pивní tácky, letáky, výrobky z papíru, lepenky a z plastických hmot zařazené ve třídě 16 pro reklamní, marketingové a propagační účely; (25) oděvy, obuv, kloboučnické zboží; (32) pivo, nealkoholické nápoje, nápoje na bázi piva.
(511) 16, 25, 32
(210) O-493807

(111) **327429**
(220) 26.01.2012
(151) 19.09.2012
(540)

Pivo nás baví. Pivovary Staropramen.

(592) Slovní
(730) **Pivovary Staropramen s.r.o.**, Nádražní 43/84, Praha 5, 15000, CZ
(740) HAVEL & PARTNERS s.r.o., advokátní kancelář, Mgr. Ivan Rámeš, advokát, Na Florenci 2116/15, Praha 1, Nové Město, 11000
(510) (16) papírové ubrousky, papírové nástěnné kalendáře, pивní tácky, letáky, výrobky z papíru, lepenky a z plastických hmot zařazené ve třídě 16 pro reklamní, marketingové a propagační účely; (25) oděvy, obuv, kloboučnické zboží; (32) pivo, nealkoholické nápoje; (35) propagační

činnost, reklama; (41) soutěžní a zábavní činnost, výchova, vzdělávání, zábava, sportovní a kulturní aktivity.

(511) 16, 25, 32, 35, 41
(210) O-492111

(111) **327595**
(220) 02.04.2012
(151) 25.09.2012
(540)



(594) Kombinovaná
(730) **Kadič Jan**, Robousy 154, Jičín, 50601, CZ
(510) (30) med a včelí produkty ve třídě 30, zejména propolis a mateří kašička pro lidskou spotřebu (ne pro lékařské účely), medovníky, med, perníky; (33) medovina a jiné alkoholické nápoje obohacené včelími produkty.
(511) 30, 33
(210) O-494053

(111) **327711**
(220) 30.04.2012
(151) 03.10.2012
(540)



(594) Kombinovaná
(730) **HS Flamingo s.r.o.**, třída Osvobození 65, Broumov, Velká Ves, 55001, CZ
(740) Tríska & Žák, advokátní kancelář, s.r.o., Mgr. Zbyněk Havlík, Národní 28, Praha 1, 11000
(510) (11) teplovzdušné trouby, teplovzdušná zařízení, Auerův hořák, bojler (kotle) s výjimkou boilerů (kotlů) jako součástí strojů, pečí trouby, hořáky, vytápěcí tělesa, vytápěcí zařízení (vyhřívací zařízení), ohřev teplé vody (zařízení na -), výhřevné kotle, komínové roury a kouřovody, zařízení na ohřívání, kamna, pece (rošty do -) pece, plynové bojler (kotle), přístroje na opékání - grily, spalovny (spalovací pece), teplovodní vytápěcí zařízení, grily, trubky pro vytápěcí kotle, krby (pro domácnost), krbové vložky, sporáky, obložení pro kamna (tvarované -) obložení (tvarované -) pro pece, výměníky tepla s výjimkou výměníků jako součástí strojů, ventilátory; (17) izolace (pásky na -) zvukově - izolační materiály, kovové izolační fólie, výtuzte pro potrubí (nekovové); (19) komín (pláště komínové), malta (stavební -) šamot, kámen (žáruvzdorný -) kámen, kamenické výrobky; (35) maloobchodní a velkoobchodní činnost se zaměřením na prodej tohoto zboží včetně jeho příslušenství - kamna, pece, sporáky, zařízení pro vytápění a klimatizaci, krby, krbové vložky, obložení pro pece a krby, výměníky tepla, s výjimkou výměníků jako součástí strojů, ventilátory.
(511) 11, 17, 19, 35
(210) O-494842

(111) **327766**
(220) 01.02.2012
(151) 10.10.2012
(540)



(594) Kombinovaná
(730) **Pivovary Staropramen s.r.o.**, Nádražní 43/84, Praha 5, 15000, CZ
(740) HAVEL & PARTNERS s.r.o., advokátní kancelář, Mgr. Ivan Rámeš, advokát, Na Florenci 2116/15, Praha 1, Nové Město, 11000
(510) (16) papírové ubrusky, papírové nástěnné kalendáře, pивní tácky, letáky, výrobky z papíru, lepenky a z plastických hmot zařazené ve třídě 16 pro reklamní, marketingové a propagační účely; (24) tkaniny a textilní výrobky; (25) oděvy, obuv, kloboučnické zboží; (32) pivo, nealkoholické nápoje; (35) propagační činnost, reklama; (41) soutěžní a zábavní činnost, výchova, vzdělávání, zábava, sportovní a kulturní aktivity.
(511) 16, 24, 25, 32, 35, 41
(210) O-492255

(111) **327851**
(220) 24.10.2011
(151) 17.10.2012
(540)

Lady karta

(594) Slovní grafická
(730) **Komerční banka, a.s.**, Na Příkopě 969/33, Praha 1, 11407, CZ
(510) (9) speciální platební karty s magnetickým čipem, speciální platební karty bez magnetického čipu, ovládací a přístupové karty pro provádění obchodních transakcí pomocí výpočetní techniky a Internetu, počítačové programy a softwarové vybavení počítačů pro internetové bankovníctví; (16) papír a výrobky z papíru, kancelářské potřeby, papírové nosiče informací, zejména tiskoviny, letáky, propagační materiály, plakáty, fotografie, psací a kancelářské potřeby, papírenské zboží; (35) inzertní a reklamní činnost, propagační činnost, pomoc při řízení obchodní činnosti, obchodní administrativa, kancelářské práce, marketing; (36) pojišťovnictví a peněžnictví, služba finanční, peněžní, nemovitostní a pojišťovací, zejména přijímání vkladů, investování do cenných papírů na vlastní účet, platební styk a zúčtování, obchodování na vlastní účet s devizovými hodnotami, finanční makléřství a činnosti, které přímo souvisejí s činnostmi výše uvedenými.
(511) 9, 16, 35, 36
(210) O-489649

(111) **327885**
(220) 28.02.2012
(151) 17.10.2012
(540)



(594) Kombinovaná
(730) **S.T.Y.X. IP s.r.o.**, 5. května 103, Kostomlátky, 28921, CZ
(740) JUDr. Jindřiška Šulcová, Na Radouči 1052, Mladá Boleslav, 29301
(510) (35) prodej alkoholických a nealkoholických nápojů; (43) hostinská a restaurační činnost, poskytování gastronomických služeb, příprava jídel a výrobků studené a teplé kuchyně, pořádání hostin, provozování baru, bufetu, kavárny, pronajímání restauračních a jednacích místností k pořádání seminářů, konferencí, školení a společenských akcí, podávání alkoholických a nealkoholických nápojů, zásobovací služby a rozvoz jídla v rámci této třídy.
(511) 35, 43
(210) O-493066

(111) **328175**
(220) 02.04.2012
(151) 31.10.2012
(540)



(594) Kombinovaná
(730) **Pivovary Staropramen s.r.o.**, Nádražní 43/84, Praha 5, 15000, CZ
(740) HAVEL & PARTNERS s.r.o., advokátní kancelář, Mgr. Ivan Rámeš, advokát, Na Florenci 2116/15, Praha 1, Nové Město, 11000
(510) (16) papírové ubrousky, papírové kalendáře, pивní tácky, letáky, výrobky z papíru, lepenky a plastických hmot zařazené ve třídě 16 pro reklamní, marketingové a propagační účely; (24) tkaniny a textilní výrobky; (32) pivo, nealkoholické nápoje, nápoje na bázi piva; (35) propagační činnost, reklama; (41) soutěžní a zábavní činnost, výchova, vzdělávání, zábava, sportovní a kulturní aktivity.
(511) 16, 24, 32, 35, 41
(210) O-494060

(111) **328176**
(220) 02.04.2012
(151) 31.10.2012
(540)



(594) Kombinovaná
(591) Barevná
(730) **Pivovary Staropramen s.r.o.**, Nádražní 43/84, Praha 5, 15000, CZ
(740) HAVEL & PARTNERS s.r.o., advokátní kancelář, Mgr. Ivan Rámeš, advokát, Na Florenci 2116/15, Praha 1, Nové Město, 11000
(510) (16) papírové ubrousky, papírové kalendáře, pивní tácky, letáky, výrobky z papíru, lepenky a plastických hmot zařazené ve třídě 16 pro reklamní, marketingové a propagační účely; (24) tkaniny a textilní výrobky; (32) pivo, nealkoholické nápoje, nápoje na bázi piva; (35) propagační činnost, reklama; (41) soutěžní a zábavní činnost, výchova, vzdělávání, zábava, sportovní a kulturní aktivity.
(511) 16, 24, 32, 35, 41
(210) O-494061

(111) **328177**
(220) 02.04.2012
(151) 31.10.2012
(540)



(594) Kombinovaná
(730) **Pivovary Staropramen s.r.o.**, Nádražní 43/84, Praha 5, 15000, CZ
(740) HAVEL & PARTNERS s.r.o., advokátní kancelář, Mgr. Ivan Rámeš, advokát, Na Florenci 2116/15, Praha 1, Nové Město, 11000
(510) (16) papírové ubrousky, papírové kalendáře, pивní tácky, letáky, výrobky z papíru, lepenky a plastických hmot zařazené ve třídě 16 pro reklamní, marketingové a propagační účely; (24) tkaniny a textilní výrobky; (32) pivo, nealkoholické nápoje, nápoje na bázi piva; (35) propagační činnost, reklama; (41) soutěžní a zábavní činnost, výchova, vzdělávání, zábava, sportovní a kulturní aktivity.
(511) 16, 24, 32, 35, 41
(210) O-494062

(111) **328178**
(220) 02.04.2012
(151) 31.10.2012
(540)



(594) Kombinovaná
(591) Barevná
(730) **Pivovary Staropramen s.r.o.**, Nádražní 43/84, Praha 5, 15000, CZ
(740) HAVEL & PARTNERS s.r.o., advokátní kancelář, Mgr. Ivan Rámeš, advokát, Na Florenci 2116/15, Praha 1, Nové Město, 11000
(510) (16) papírové ubrousky, papírové kalendáře, pивní tácky, letáky, výrobky z papíru, lepenky a plastických hmot zařazené ve třídě 16 pro reklamní, marketingové a propagační účely; (24) tkaniny a textilní výrobky; (32) pivo, nealkoholické nápoje, nápoje na bázi piva; (35) propagační činnost, reklama; (41) soutěžní a zábavní činnost, výchova, vzdělávání, zábava, sportovní a kulturní aktivity.
(511) 16, 24, 32, 35, 41
(210) O-494065

(111) **329695**
(220) 20.09.2011
(151) 13.02.2013
(540)



(594) Kombinovaná
(730) **4heat s.r.o.**, Ječná 1321/29a, Brno, 62100, CZ
(740) Ing. Libor Markes, patentový zástupce, Grohova 145/54, Brno, Veverí, 60200
(510) (6) kovové trubky pro vytápěcí zdroje, kouřovody, kovové roury; (9) počítače a počítačové programy pro topení a topná zařízení pro velké místnosti, zařízení a technické vybavení pro zpracování dat, ovladače pro topné přístroje a zařízení, elektronické řídicí a diagnostické přístroje v oboru vytápěcích zařízení a vytápěcí techniky, kontrolních zařízení pro ovládání plynu v závislosti na teplotě, tlaku a času, teplotní čidla, teplotní snímače; (11) teplovzdušné ohřivače vzduchu, infrazářiče, teplovodní kotle, klimatizační zařízení, chladicí zařízení, topidla (zařízení určená k vytápění nebo ke klimatizaci nebo k větrání), trubky jako součásti těchto topidel a pro vytápěcí zdroje, jejich části a příslušenství, ohřivače vzduchu, jejich části a příslušenství, elektrické a plynové ohřivače průtokové a zásobní, jejich části a příslušenství, topné články, infrazářiče, plynové hořáky, radiátory, elektrické radiátory, ventilátory, odsavače spalin a par, klimatizační a chladicí přístroje, filtrační přístroje, zvlhčovače vzduchu, jejich části a příslušenství, příslušenství a díly zařízení pro topení, ohřev, klimatizaci, ventilaci a chlazení, vodovodní a plynová zařízení, regulační ventily, potrubní kohouty a kohoutky, jejich části a příslušenství, vodovodní baterie, jejich části a příslušenství, komínové roury v rámci této třídy, regulačně-bezpečnostní přídavné přístroje pro zařízení plynová, elektrická, na tekutá paliva, jejich části a příslušenství, příkladně termostatické ventily, zapalovače apod., teplovodní vytápěcí zařízení, žárovky, čerpací pumpy (teplné), regulátory teplé, teplé akumulátory, teplé regenerátory, teplá čerpadla, přístroje pro výrobu páry, vaření, chlazení, sušení, ventilaci, rozvod vody a sanitární technika, horkovzdušné generátory, sluneční a obnovitelné energie; (35) akviziční, marketingová, propagační, reklamní, informační a inzertní obchodní a podnikatelská činnost, zprostředkování obchodně podnikatelské a komerční činnosti, obchodní a

propagační informace prostřednictvím Internetu, obchodování a zprostředkování obchodování s výrobky uvedenými ve tř. 6, 9 a 11 prostřednictvím Internetu, komerční využití Internetu v oblasti vyhledávacích služeb, rozšiřování propagačních, reklamních, informačních a inzertních materiálů, podpora prodeje, poradenství v obchodě a investicích v rámci využití výrobků tř. 6, 9, 11 a uvedených služeb tř. 35 a 37, průzkum trhu, organizování obchodních a propagačních akcí, předvádění výše specifikovaných výrobků, zboží a materiálů, ukázky projektů, návrhů a aplikací, pomoc při řízení obchodní činnosti; (37) montáž, údržba a opravy systémů a zařízení pro topení; (42) poradenství v oblasti vytápění průmyslových objektů, poradenství v oblasti vytápění tepelnými čerpadly, poradenství v oblasti vytápění vzduchotechnikou, poradenství v oblasti vytápění domů, projektová činnost a návrhy instalací v rozsahu uvedených výrobků, materiálů, montážních a údržbářských služeb, konzultační, poradenské a vývojové služby a práce včetně zkoušení těchto výrobků a materiálů, příklady jejich aplikací, zkoušky a schvalování instalací a montáží.

(511) 6, 9, 11, 35, 37, 42
(210) O-488814

(111) **329997**
(220) 18.09.2012
(151) 27.02.2013
(540)



(594) Kombinovaná
(730) **PHOENIX lékárenský velkoobchod, s.r.o.**, K pérovně 945/7, Praha 10 - Hostivař, 10200, CZ
(740) PROPATENT, Ing. Vlasta Sedláčková, patentový zástupce, Pod Pekařkou 107/1, Praha 4, Podolí, 14700
(510) (44) lékařské služby, zdravotnická střediska, nemocnice (služby), zdravotní péče, kliniky nebo sanatoria (soukromé), farmaceutické poradenství, služby lékárníků při přípravě receptů, farmacie (poradenství-).
(511) 44
(210) O-498205

(111) **330515**
(220) 30.11.2011
(151) 03.04.2013
(540)



(594) Kombinovaná
(730) **RETRO - Inter s.r.o.**, Ovocný trh 572/11, Praha 1, Staré Město, 11000, CZ
(740) Mgr. Martina Zdvihalová, Ph.D. - patentová a právní kancelář, Mgr. Martina Zdvihalová Ph.D., K Pazderně 2031, Benešov, 25601
(510) (16) periodické a neperiodické tiskoviny, noviny, časopisy, katalogy, prospekty, plakáty, letáky a jiné propagační, reklamní a informační materiály, tiskopisy, vstupenky, šatní listky, jídelní a nápojové listky včetně obalů, mapy, pohlednice, fotografie, grafická díla, grafické reprodukce a jiná vyobrazení, figurky a jiné dekorativní předměty z papírové hmoty, úložné krabice papírové, jiné výrobky z papíru jako utěrky, ubrousky, ubrusy, ručníky, kapesníky, záclony a záclonky, banketní sukně, toaletní papír, svačtinové sáčky, papírové obaly všeho druhu včetně obalů na nápoje a potraviny, psací a kancelářské potřeby (kromě nábytku), pouzdra na psací

potřeby, držáky a stojánky na psací potřeby, stojánky na fotografie, různé stojánky na kancelářské potřeby, knihy, sešity, diáře, poznámkové bloky, zápisníky, kalendáře, dopisní papír, dopisní obálky, kancelářský papír všeho druhu, obaly na knihy, sešity a jiné papírenské a polygrafické výrobky, pořadače, upomínkové předměty z papíru, sáčky všeho druhu jako obaly z papíru a umělých hmot; (35) poradenství v oboru provozování léčebných a rekondičních zařízení včetně ekonomiky těchto provozů, pronájem a půjčování kancelářské techniky, zprostředkování obchodních záležitostí, zprostředkování obchodu s výrobky ve třídách 16 a 24, zprostředkování obchodu se suvenýry, výrobky ze skla, porcelánu a keramiky, nahranými i nenahranými strojně čitelnými nosiči informací, zvuku a obrazu, oděvy, pokrývkami hlavy, obuví a oděvními doplňky, s tabákovými výrobky a potřebami pro kuřáky, nealkoholickými nápoji, pivem, alkoholickými nápoji, s kávou, čajem, lahůdkami, trvanlivými potravinami, čerstvým, křehkým a trvanlivým pečivem; (41) pořádání a organizování vzdělávacích, kulturních, sportovních, soutěžních a jiných zábavních akcí, pořádání uměleckých výstav, pořádání a organizační zajišťování kongresů, konferencí, kolokvií, sněmů, seminářů, lektorská činnost, publikační činnost, zajišťování vstupenek na sportovní, kulturní, společenské a jiné zábavní akce, provozování sauny, provozování fitness centra, tělocvičny, bazénů, areálu miniatur golfo, tenisových kurtů a jiných sportovišť, půjčování sportovního nářadí a sportovních potřeb, provozování kinosálů a společenských sálů, pronájem dekorací, půjčování a pronájem přístrojů televizních, rozhlasových a jiných pro přenos a reprodukci zvuku a obrazu, půjčování nosičů zvuku a obrazu, služby tlumočnické a překladatelské, vydavatelská činnost; (44) provozování sanatorií, služby lázeňské, léčebné a rehabilitační, například spojené s využíváním přírodních minerálních vod, solí a výrobků z nich, fyziatrie, balneologie a léčebná rehabilitace, péče poradenská, ošetrovatelská, diagnostická, preventivní a léčebná, péče lázeňská ústavní i ambulanti, plastická chirurgie, parní lázně, solária termária, poradenství v oboru lázeňství a zdravotní péče, služby vizážistů, provozování salónů krásy, odborné služby kadeřnické, kosmetické, manikérské, pedikérské a masérské, péče o domácí zvířata, zprostředkování veterinární péče, dendrologické služby, péče o interiérovou, zahradní a parkovou zeleň.

(511) 16, 35, 41, 44
(210) O-490720

(111) **330850**
(220) 06.05.2012
(151) 02.05.2013
(540)

I ♥
BRNO

(594) Kombinovaná
(591) Barevná
(730) **T-shock, s.r.o.**, Cejl 40/107, Brno, Zábřovice, 60200, CZ
(510) (18) peněženky, noty (desky na -), školní tašky (aktovky), navštívenky (pouzdra na -), deštníky, tašky na nošení dětí, chlebníky, obaly na deštníky, oblečky pro domácí zvířata, ruksaky, slunečníky, tašky (náprsní -), tašky na kolečkách, tašky (nákupní), batohy pro horolezce, batohy turistické, tašky plážové, kabelky, tašky cestovní, aktovky (kožená galanterie), tašky cestovní (kožená galanterie), kufrů, torý, klíčenky (kožená galanterie), síťky nákupní, kufříky; (25) baret, body (spodní prádlo), šněrovací boty, bryndáčky (ne z papíru), bundy sportovní, bundy sportovní s kapucí (s kožešinovou nebo plyšovou vložkou), cylindry, čapky (přiléhavé), čelenky (oděvy), čepice, čepice se štítkem, obuv pro fotbal, galoše, klapky na uši (proti chladu, jako pokrývka hlavy), kalhoty, kamaše, kapuce, klobouky, kombiné (spodní prádlo), kombinézy (oděvy), konfekce, korzety (prádlo), maškarní kostýmy, kostýmy, obleky, košile, župany, noční kabátky, kravaty, kšilty (sluneční), legíny, přehozy (přes ramena), oblečení, obuv, oděvy pro cyklisty, oděvy tělocvičné, pánské plavky, pantofle, oděvy koupací, plenkové kalhotky pro děti, podprsenky, spodky, ponožky, potítky, prádlo (osobní), pyžama, sandály, sandály koupací, sáří (oděv indických žen), spodničky, střevice, sukně, svetry, šály, šátky kolem krku, šaty

dámské, šerpy, tílka, košílky, náteřníky, vesty, tóga, trička, výbavička pro novorozence (oděvy), zástěry; (28) hračky, puzzle, plyšové hračky, medvídci plyšová, balónky na hraní.

(511) 18, 25, 28
(210) O-494951

(111) **331191**
(220) 19.10.2012
(151) 13.05.2013
(540)

OB KLINIKA

(592) Slovní
(730) **OB klinika a.s.**, Pod Krejčárkem 975/2, Praha 3, Žižkov, 13000, CZ
(740) PROPATENT, JUDr. Matěj Sedláček, Pod Pekařkou 107/1, Praha 4, Podolí, 14700
(510) (5) farmaceutické, zdravotnické a sanitární přípravky, chemicko-farmaceutické přípravky, chemické přípravky pro lékařské účely, dietetické substance upravené pro lékařské užití, dietní potraviny pro lékařské účely, léčivé čaje, léčivé rostliny, vitamínové přípravky, vitamíny, minerální a minerální - vitamínové doplňky stravy s léčebnými účinky, minerální vody pro lékařské účely; (30) čaje, potravinové doplňky pro speciální výživu rostlinného původu; (41) služby v oblasti zábavy a výchovy, školící, vzdělávací a konzultační činnost, vydavatelská a nakladatelská činnost, především v oblasti zdravotní péče, vydávání brožur a příruček, a to i v různých jazykových mutacích, publikační činnost, organizování a vedení konferencí, kongresů, seminářů, školení, odborných stáží, organizování kulturních nebo vzdělávacích akcí, pořádání pracovních setkání, sportovní aktivity, organizování plesů, zajišťování kontaktů s třetími osobami ve výše uvedených činnostech, zábavné parky, provozování sportovních zařízení, služby pro oddech a poskytování poradenství v oblasti volného času a rekreace; (44) služby lékařské, léčebné, lázeňské a rehabilitační, rovněž s využitím přírodních léčivých zdrojů a výrobků z nich, poradenské a informační služby v oboru lázeňské, rehabilitační, lékařské a léčebné péče a preventivní péče o zdraví, zajišťování léčebných pobytů, masáže, zprostředkování lázeňských a rehabilitačních služeb, následná lékařská péče, služby psychologa, pronajímání zdravotnických zařízení a zotaven, veterinární služby, ošetrovatelské služby, aromaterapeutické služby, fyzioterapie, léčba na principech dálnévýchodní medicíny a ajurvedy, nutriční poradna, poradenství ve výživě, farmaceutické poradenství, poradenské a informační služby v oborech uvedených v této třídě.

(511) 5, 30, 41, 44
(210) O-499101

(111) **331192**
(220) 19.10.2012
(151) 13.05.2013
(540)

MediCzech

(592) Slovní
(730) **PROGRESS MEDICAL a.s.**, Pod Krejčárkem 975/2, Praha 3, 13000, CZ
(740) PROPATENT, JUDr. Matěj Sedláček, Pod Pekařkou 107/1, Praha 4, Podolí, 14700
(510) (43) provozování stravovacích a občerstvovacích zařízení, služby spojené s ubytováním, stravováním a občerstvením, provozování ubytovacích zařízení, hotelové služby včetně služeb zajišťujících hotelové stravování a přípravu jídel a nápojů, pronájem apartmánů, sálů, salónků, jednacích místností a jiných nebytových prostor obsažených v této třídě, zprostředkovatelská činnost pro služby uvedené v této třídě; (44) služby lékařské, léčebné, lázeňské a rehabilitační, rovněž s využitím přírodních léčivých zdrojů a výrobků z nich, poradenské a informační služby v oboru lázeňské, rehabilitační, lékařské a léčebné péče a preventivní péče o zdraví, zajišťování léčebných pobytů, masáže, zprostředkování lázeňských a rehabilitačních služeb, následná lékařská péče, služby psychologa, pronajímání zdravotnických zařízení a zotaven, veterinární služby, ošetrovatelské služby, aromaterapeutické služby, fyzioterapie, léčba na principech dálnévýchodní medicíny a ajurvedy, nutriční poradna, poradenství ve výživě, farmaceutické poradenství, poradenské, informační a zprostředkovatelské služby v oborech uvedených v této třídě.

(511) 43, 44
(210) O-499102

(111) **331431**
(220) 26.10.2012
(151) 22.05.2013
(540)



(594) Kombinovaná
(730) **Franchise and Retail Academy s.r.o.**, Lhotská 2202/30, Praha 9, Horní Počernice, 19300, CZ
(740) Ing. Zdeněk Kučera, Dlouhá 207, Slušovice, 76315
(510) (16) tiskárenské výrobky v rámci této třídy; (35) propagační činnost, reklama; (41) vzdělávání, vydavatelská činnost.
(511) 16, 35, 41
(210) O-499233

(111) **331622**
(220) 26.10.2012
(151) 29.05.2013
(540)

KOO-LEX

(592) Slovní
(730) **ROVS-Rožnovský vzdělávací servis s.r.o.**, Maničky 163/7, Brno, Žabovřesky, 61600, CZ
(740) HALAXOVÁ & HALAXOVÁ, TETRAPAT, RNDr. Zdeňka Halaxová, Jinonická 80, Praha 5, 15800
(510) (9) přístroje a nástroje vědecké, námořní, geodetické, fotografické, filmové a optické, přístroje pro vážení, měření, signalizaci, kontrolu a záchranu, přístroje pro záznam, převod a reprodukci zvuku, obrazu a jiných dat, magnetické, optické a obdobné nosiče záznamů, počítače a jejich komponenty, příslušenství k počítačům, software na nosičích nebo stažený ze vzdálené počítačové sítě, telekomunikační a radiokomunikační přístroje a jejich komponenty, paměťová média s nahraným počítačovým software včetně instalačních paměťových médií; (41) nakladatelská a vydavatelská činnost, vydávání periodických a neperiodických publikací včetně katalogů v tištěné podobě a prostřednictvím sítě Internet, poskytování informací z oblasti zábavy prostřednictvím sítě Internet, školení uživatelů a správců počítačových sítí, informačních databázových systémů, zejména v oblasti informačních technologií, školení pracovníků pro servisní služby v oblasti počítačů, software a ochrany počítačů, jejich systémů, aplikací a sítí, pořádání odborných kurzů, školení a jiných vzdělávacích akcí, pořádání a řízení pracovních setkání, kongresů a symposií, vzdělávací činnost, expertní, poradenské a konzultační služby v oblasti vzdělávání, přednášková a lektorská činnost; (42) zprostředkování tvorby software, pronájem počítačového software, poradenské, konzultační, asistenční, analytické, designérské, vyhodnocovací a programovací služby týkající se počítačového hardware a software, počítačových systémů a informačních technologií, projektové studie týkající se počítačového software, hardware, poradenská činnost pro výpočetní techniku, grafické služby, počítačová grafika a design, tvorba software - programování, zhotovování software na zakázku, výzkum a vývoj hardware a software, pronájem výpočetní techniky, projektová, inženýrská, poradenská a expertní činnost související s hardware a software a softwarovými systémy pro zabezpečení počítačů, jejich sítí a souvisejících programů a jejich aplikací, údržba informačních databázových systémů a jejich aplikací, poradenská a expertní činnost pro software, ochranu dat, šifrování dat a antivirových systémů, tvorba antivirových ochranných softwarových produktů, pronájem elektronického prostoru na počítačových serverech/globální počítačové sítě, tvorba internetových stránek, hosting webových stránek, umístování webových stránek, konstrukce WWW prezentací a řešení WWW serverů, tvorba a údržba počítačových stránek WEB pro zákazníky, vyhledávače (poskytování) pro Internet, přenos dat nebo dokumentů z fyzických nosičů na elektronické nosiče, převod (konverze) dat a počítačových programů (ne fyzických), kopírování počítačových programů, obnova počítačových dat (regenerace).

(511) 9, 41, 42
(210) O-499230

(111) **332367**
(220) 22.10.2012
(151) 03.07.2013
(540)



(594) Kombinovaná
(730) **Zmrzlík s.r.o.**, Na Zmrzličku 33/5, Praha 5, 15500, CZ
(740) Ing. Michal Jupa, patentový zástupce, Na Baních 1385, Praha 5 - Zbraslav, 15600
(510) (35) zprostředkovatelská činnost v oblasti obchodu, nákup a prodej, export - import, provozování internetového obchodu - vše ve vztahu k dekorativnímu zboží, upomínkovým předmětům a doplňkům pro domácnost a uměleckým výrobkům všeho druhu, jako jsou svícny, výrobky ze skla, porcelánu, keramiky a majoliky, potřeby ke stolování, vázy, dózy, dekorativní figurky, kuchyňské nádobí a přístroje, sochy, umělecké kování, nábytek, bižuterie, výrobky z drahých kovů, galanterie, osvětlovací tělesa, proutěné výrobky, stojánky na šperky, zrcadla, rámy, obrazy, fotografie a foto rámečky, knihy, noviny a časopisy, obálky, desky, plakáty, kalendáře, ubrusy a ubrusy, přehozy, bytové a kuchyňský textil, stuhly, koberce a rohožky, tapiserie, deštníky, kapesní a nástěnné hodiny, reklama, propagace, inzerce a poskytování obchodních informací prostřednictvím všech druhů médií, marketing, organizování komerčních a reklamních výstav, veletrhů, přehlídek a podobných akcí, aranžování výkladů, grafické a kresličské práce pro reklamní účely; (41) organizování kulturních, společenských nebo vzdělávacích výstav, veletrhů, přehlídek a podobných akcí, galerijní a muzejní činnost; (42) projektová, architektonická, návrhářská, designérská a inženýrská činnost, zpracování technické dokumentace a studií, počítačová vizualizace - všechny výše uvedené služby tř. 42 ve vztahu k interiérum budov, zahradám, zahradnictví, parkům, zahradním altánům a fontánám, voliérám a výběhům pro zvířata, sadovým úpravám a drobné architektuře a jejich revitalizaci v oblasti zemědělství a lesnictví, v oblasti krajinných rekultivací a ozelenění veřejných ploch.
(511) 35, 41, 42
(210) O-499129

(111) **332932**
(220) 08.10.2012
(151) 31.07.2013
(540)



(594) Kombinovaná
(591) Barevná
(730) **Prechtl Filip**, Na Rybníčku 161, Vracov, 69642, CZ
(740) DANĚK & PARTNERS Advokátní a patentová kancelář, Ing. Dr. Vilém Daněk Ph.D., LL.M., patentový zástupce, Vinohradská 17, Praha 2, 12000
(510) (9) obrazové a zvukové nosiče zařazené ve třídě 9, informace a záznamy na nosičích zařazených ve třídě 9, elektronická data a databáze, informační produkty v elektronických, datových, informačních a telekomunikačních sítích všeho druhu, software a hardware, periodika a knihy v elektronické podobě, databázové produkty zařazené ve třídě 9, nosiče dat či záznamů včetně audiokazet nahrané i nenahrané, elektronické, datové nebo informační sítě, multimediální aplikace na nosičích zařazených ve třídě 9 nebo v sítích, interaktivní a grafické programy, software, zejména pro

systémy pro přenos dat, dešifrovací soustavy, platební karty nebo magnetické a čipové karty pro použití v bankovníctví, pojišťovnictví, v oblasti služeb a v obchodním styku, mezinárodní platební karty, elektronické peněženky, čipy, multimediální nebo informační katalogy, audiovizuální programy a díla, exponované filmy, hudební díla na nosičích, CD disky, programové vybavení pro počítače, hardware, výpočetní, komunikační nebo informační technika, elektronické databáze a databázové produkty, informace a záznamy na nosičích s výjimkou nosičů papírových ze třídy 16, informace a data na nosičích nebo i v elektronických, datových, informačních, počítačových a komunikačních sítích, související software a hardware, elektronické, datové nebo informační, komunikační nebo výpočetní sítě včetně jednotlivých součástí a náhradních dílů obsažených ve třídě 9, multimediální aplikace, programy počítačových her, hlavolamy elektrické nebo elektronické - v rámci této třídy, potápěčské oděvy a obuv; (16) tiskárenské výrobky, fotografie, reklamní výrobky na papírových nosičích, plakáty, neperiodické i periodické publikace, například brožury, časopisy, kalendáře, katalogy, ročenky, knihy, oběžníky, zpěvníky, knihy k nalepování výstřížků (alba), komiksy, archy papíru, listky, tiskoviny, pouzdra z papíru nebo z lepenky, mapy, atlasy, obrazy, pohlednice a jiné propagační a informační materiály a upomínkové předměty, spadající do této třídy, jako propagační publikace, ročenky, papírové propagační samolepky, manuály, noviny, knihařské výrobky, papír a výrobky z papíru všeho druhu, papír pro kopírování, papír balící, papír voskovaný, filtrační papír, papírové podložky pod sklenice, i pивní, papírové ubrusy a ubrusy, obaly na lahve lepenkové nebo papírové, lepenka a kartonážní výrobky, blahopřání i hudební, diagramy, stojany na fotografie, grafické reprodukce, grafiky, lepty, listky, litografie, olejotisky, malby (obrazy) zarámované či nezarámované, letáky, portréty, prospekty, rytiny, psací potřeby, tiskařské typy, štočky, obaly z papíru, známky, samolepky, bloky (papírnícké výrobky), dopisní papír, etikety, kromě textilních, formuláře, karty, karty a pásky papírové na počítačové programy, obálky, poštovní známky, pořadače (kancelářské potřeby), papírnícké zboží kancelářské, papírové a plastové obalové materiály spadající do této třídy, pouzdra na pera, pouzdra na razítka, připínáčky, razítka, seznamy (rejstříky), těžítka, tikety, účetní knihy, zápisníky (notesy), krabice lepenkové nebo papírové, obtisky, pásky doutníkové, podložky (psací), pouzdra na doklady, papírové praporečky, pytlíky jako obaly (z papíru nebo umělých hmot), ručníky papírové, štíty vývěsní z papíru nebo z lepenky, tabule reklamní z papíru nebo lepenky; (25) osobní prádlo, pánské, dámské a dětské oděvy, pánská, dámská, dětská obuv, pokrývky hlavy, textilní výrobky spadající do této třídy, oděvy včetně sportovních oděvů a oděvů pro volný čas, obuv včetně sportovní obuvi, pantofle, sandály, střevíce, kloboučnické zboží, baret, cylindry, čapky, čepice, klobouky, klobouky textilní, punčochové zboží, rukavice včetně rukavic bez prstů, palcových a dámských dlouhých rukavic, rukávničky, konfekce, svrchní oblečení, například bundy, vesty, saka, trička a náteplníky, fleecové (počesávané) oblečení, trepky, jamy, letní, podzimní a zimní oblečení dámské, pánské i dětské, šaty krátké i dlouhé, košile, polokošile, bundokošile, obleky, halenky, kalhoty krátké i dlouhé, kabáty a pláště, šátky a šály, uniformy, kostýmy, jeansy, kombinézy, dětské oblečení, elastické pletené zboží, kožichy, kožesíny (oděvy), oděvní zboží, oblečení z kůže a z imitace kůže, prádlo spodní všeho druhu, oděvní doplňky spadající do této třídy, šponovky, plavky a plážové oblečení, oblečení do deště, oblečení na tenis, na golf a na další sporty, blejzry, pláštěnky, kabátky, živůtky, smokiny a večerní oblečení, svetry, pulovry, paleta a ponča včetně kožesinových, teplákové soupravy, oblečení na spaní a domácí oblečení, župany, spodky, negligé včetně pletených a krajkových, kombiné, korzety, bokovky, podprsenky, cvičební, baletní a sportovní trikoty, punčochy, ponožky a punčochové kalhoty, spodničky, kimona, kaftany, oblečení typu kabuki, harémové oblečení, kravaty, motýlky, přezůvky, obuv určená pro jízdu na snowboardech a ostatní obuv ve třídě 25, podkolenky, turistické oděvy, pracovní oděvy spadající do této třídy, oděvnícké zboží z elastických tkanin, cyklistické oděvy, náteplníčky, sportovní čelenky, džínové oblečení pro děti i dospělé, boa (kožesinové límce), body (spodní prádlo), bryndáčky (ne z papíru), kamaše, kapuce, maškarní kostýmy, košilová sedla, koupací pláště, pracovní pláště spadající do této třídy, legíny, límečky, livřej, manžety, noční kabátky, opasky, pásky ke kalhotám, pleny dětské textilní, pletené zboží (stávkové zboží), podpatníčky, podpatky, podrážky k obuvi, podvazky, potítky, pytle na oděvy, ramínka u dámského prádla, slintáčky (ne z papíru), snímatelné límce, šerpy, výbavička pro novorozence, zástěry, závoje, zimníky, výše uvedené výrobky také v nadměrných velikostech; (41) umělecká činnost, kulturní tvorba včetně veřejných vystoupení, zprostředkovatelská činnost v oblasti kultury, nakladatelská a vydavatelská činnost, organizování živých představení a vystoupení, poskytování informací a zprostředkování v oblasti služeb poskytující rozptýlení a zábavu, pořádání a výroba divadelních a jiných představení, provozování kinosálů, koncertních síní a sálů, provozování muzeí, knihovny (půjčovny

knih), pořádání diskoték, provozování kasin a heren, provozování her on-line (z počítačové sítě), noční kluby, poskytování služeb karaoke, výchovně zábavné klubové služby, kluby zdraví, cirkusy, drezúra zvířat, provozování zoologických zahrad, půjčování filmů, umělecké a módní agentury, pořádání estrád, pořádání loterií, organizování plesů, plánování a organizování večírků a oslav, organizování vzdělávacích, zábavných, sportovních soutěží nebo soutěží krásy, organizování kulturních nebo vzdělávacích výstav, předprodej vstupenek, filmová tvorba, filmová studia, dabing, služby digitálního zpracování obrazu, nahrávací studia, nahrávání videopásek, služby poskytované orchestry, výroba rozhlasových a televizních programů, zpravodajské služby, obrazové zpravodajství, rozhlasová a televizní zábava, skládání hudby, stříhání videopásků, fotografování, půjčování a pronájem divadelních a jiných dekorací včetně osvětlení, pronájem rozhlasových a televizních přijímačů, půjčování přenosných videokamer, vydávání knih, elektronické publikování (DTP), poskytování on-line elektronických publikací (bez možnosti stažení), vydávání elektronických knih a časopisů on-line, zveřejňování textů, kromě reklamních, tlumočení posunkové řeči, překladatelské služby, organizování a vedení kolokvií, konferencí, kongresů, seminářů, symposií, poskytování informací o výchově a vzdělávání, školení, praktické cvičení, instruktážní výcvik, zkoušení, přezkoušení, dálkové studium, korespondenční kurzy, internátní školy, dětské jesle a školky (vzdělávání), služby poskytované prázdninovými tábory (zábava), náboženská výchova, pomoc a poradenství pro volbu povolání, pořádání a řízení pracovních setkání, tělesná výchova, provozování a pronájem sportovních zařízení - golfových hřišť, stadiónů, tenisových dvorců, plaveckých bazénů, gymnastický výcvik, půjčování sportovního nářadí, s výjimkou dopravních prostředků; (43) služby barů, hotelů a kaváren, penzionů, restaurace, gastroservis - zásobování restaurací a provozování potravinářskými výrobky a nápoji, hromadné dodávání hotových jídel, nápojů do restaurací, jídelen, služby spojené s ubytováním, stravováním a občerstvením, provozování penzionů, hotelů, hostelů, motelů, hostinských činností, snack bary, cafeterie, motoresty, hostince, kantýny, závodní jídelny, menzy, rychlé občerstvení, catering - zajištění stravování při společenských akcích a služby spojené s nákupem a obstaráváním potravin, nápojů a občerstvení, pohostinství, příprava jídel, společné stravování, podávání jídel a nápojů, příprava jídel a nápojů ke spotřebě, zejména steaků a zeleninových a ovocných salátů a pizz, těstovin, poskytování a obstarávání jídla a nápojů, služby zajišťující stravování, automat pro občerstvení, poskytování gastronomických služeb, příprava jídel a výrobků studené kuchyně, pořádání hostin, provozování pizzerie, bufetu, samoobslužné restaurace, vinárny, poradenství v oboru hotelnictví, poradenství v oboru gastronomie, zajišťování hotelových pobytů, pronájem apartmánů, sálů, salonků a jiných nebytových prostor obsažených v této třídě.

(511) 9, 16, 25, 41, 43
(210) O-498696

(111) **333070**
(220) 18.10.2012
(151) 07.08.2013
(540)

Fakturoid

(592) Slovní
(730) **Fakturoid s.r.o.**, V pláni 532/7, Praha 4, Lhotka, 14200, CZ
(510) (35) fakturace, účetnictví, příprava a vyhotovení daňových příznání; (36) finanční analýzy, služby kreditních karet; (42) počítačové programování, aktualizace počítačových programů, pronájem počítačového software, údržba počítačových programů, tvorba počítačových systémů, tvorba a správa webových stránek (pro třetí osoby), hosting webových stránek, instalace počítačových programů, konverze dat a počítačových programů (ne fyzická).
(511) 35, 36, 42
(210) O-499055

(111) **335730**
(220) 15.05.2012
(151) 08.01.2014
(540)

Saunaprojekt

(592) Slovní
(730) **Polívka Martin**, Mařanova 523, Liberec 23, 46312, CZ
(510) **Saunaprojekt s.r.o.**, Mařanova 523, Liberec 23, 46312, CZ
(9) teploměry, vlhkoměry, tepelné kontrolní přístroje, elektrická zařízení a vybavení saun, solární články, přístroje a elektrická zařízení pro sauny; (11)

sauna, topná zařízení, větrací, chladicí, sušicí a klimatizační zařízení, kamna, saunová kamna, saunové kabiny, topná zařízení, zejména saunová topidla všeho druhu, solária, topná zařízení pro sauny, sauny všeho druhu a jejich příslušenství, saunovací zařízení, lázeňské vybavení, teplovzdušné lázně, saunová zařízení, vytápěcí zařízení (elektrická); (19) přenosné domky, saunové kabiny, sauny všeho druhu, zejména finské sauny a infrasauny a jejich příslušenství, stavby přenosné - sauny všeho druhu; (37) stavby a opravy a instalační služby, zejména výstavba, opravy a instalace saun.

(511) 9, 11, 19, 37
(210) O-495171

(111) **350481**

(220) 27.03.2012
(151) 30.12.2015

(540) **AQUAPALACE RESORT PRAGUE**

(592) Slovní

(730) **Redvale, a.s.**, Na struze 227/1, Praha 1, Nové Město, 11000, CZ

(740) Advokátní kancelář Belha, Vacíř & spol., s.r.o., Mgr. David Belha, Janáčkovo nábřeží 1153/13, Praha 5, 15000

(510) (41) organizování zábavy, sportovních a kulturních aktivit, praktické cvičení, služby klubů zdraví (zdravotní a kondiční cvičení), organizování a vedení konferencí, kongresů symposií, provozování sportovních zařízení, služby pro oddech a rekreaci, služby zábavy; (43) služby zajišťující stravování a nápoje, dočasné ubytování, hotelové služby, kavárny, poskytování přechodného ubytování, pronájem jednacích místností, restaurace, ubytovací služby (hotely, penziony); (44) péče o hygienu a krásu osoba zvířat, lázeňské služby, manikúra, masáže, služby solárií, služby v oblasti sauny.

(511) 41, 43, 44
(210) O-493885

(111) **350482**

(220) 27.03.2012

(151) 30.12.2015

(540)



(594) Kombinovaná

(730) **Redvale, a.s.**, Na struze 227/1, Praha 1, Nové Město, 11000, CZ

(740) Advokátní kancelář Belha, Vacíř & spol., s.r.o., Mgr. David Belha, Janáčkovo nábřeží 1153/13, Praha 5, 15000

(510) (41) organizování zábavy, sportovních a kulturních aktivit, praktické cvičení, služby klubů zdraví (zdravotní a kondiční cvičení), organizování a vedení konferencí, kongresů symposií, provozování sportovních zařízení, služby pro oddech a rekreaci, služby zábavy; (43) služby zajišťující stravování a nápoje, dočasné ubytování, hotelové služby, kavárny, poskytování přechodného ubytování, pronájem jednacích místností, restaurace, ubytovací služby (hotely, penziony); (44) péče o hygienu a krásu osoba zvířat, lázeňské služby, manikúra, masáže, služby solárií, služby v oblasti sauny.

(511) 41, 43, 44

(210) O-493886

Zániky ochranných známek uplynutím doby platnosti

Kapitola obsahuje údaje o ochranných známkách, které zanikly uplynutím doby platnosti podle ustanovení § 29 odst. 1 zákona č. 441/2003 Sb.

Číslo zápisu (111)	Číslo přihlášky (210)	Datum zániku (141)
169920	60987	26.03.2021
170145	61034	27.03.2021
170152	61036	27.03.2021
170495	60976	25.03.2021
170821	61001	26.03.2021
171116	60964	25.03.2021
171655	60869	18.03.2021
172182	60893	19.03.2021
172183	60914	21.03.2021
172196	61055	28.03.2021
172601	61062	28.03.2021
179052	60942	22.03.2021
237087	165586	20.03.2021
237089	165905	28.03.2021
240756	165783	26.03.2021
240762	165805	27.03.2021
240764	165807	27.03.2021
241518	165453	19.03.2021
241520	165455	19.03.2021
241540	165604	20.03.2021
241541	165605	20.03.2021
241542	165607	20.03.2021
241554	165646	21.03.2021
241559	165663	22.03.2021
241563	165684	22.03.2021
241569	165699	23.03.2021
241573	165734	23.03.2021
241586	165757	26.03.2021
241587	165760	26.03.2021
241588	165772	26.03.2021
241591	165780	26.03.2021
241592	165801	27.03.2021
241602	165827	27.03.2021
241603	165828	27.03.2021
241605	165839	27.03.2021
241606	165840	27.03.2021
241608	165842	27.03.2021
241609	165844	27.03.2021
241612	165865	28.03.2021
242176	165654	22.03.2021
242177	165655	22.03.2021
242196	165771	26.03.2021
242204	165856	28.03.2021
242205	165893	28.03.2021
243214	165647	21.03.2021
243222	165712	23.03.2021
243223	165713	23.03.2021
243225	165737	26.03.2021
243228	165796	27.03.2021

Číslo zápisu (111)	Číslo přihlášky (210)	Datum zániku (141)
243242	165883	28.03.2021
243243	165884	28.03.2021
243245	165886	28.03.2021
243250	165906	28.03.2021
244209	165588	20.03.2021
244210	165650	21.03.2021
244218	165892	28.03.2021
244809	165450	19.03.2021
245551	165700	23.03.2021
245552	165701	23.03.2021
245556	165831	27.03.2021
245560	165835	27.03.2021
245562	165837	27.03.2021
245563	165838	27.03.2021
246361	165798	27.03.2021
247119	165606	20.03.2021
247123	165889	28.03.2021
249043	165781	26.03.2021
249974	165437	19.03.2021
251280	165691	22.03.2021
255458	165753	26.03.2021
258710	165735	23.03.2021
261740	165758	26.03.2021
261741	165901	28.03.2021
319855	484193	18.03.2021
319856	484194	18.03.2021
319857	484201	21.03.2021
320085	484333	24.03.2021
320086	484392	28.03.2021
320087	484393	28.03.2021
320244	484179	18.03.2021
320247	484198	18.03.2021
320248	484202	18.03.2021
320249	484203	21.03.2021
320250	484214	21.03.2021
320253	484223	21.03.2021
320254	484226	21.03.2021
320258	484249	22.03.2021
320267	484389	28.03.2021
320374	484376	28.03.2021
320375	484377	28.03.2021
320376	484383	28.03.2021
320377	484400	28.03.2021
320483	484157	18.03.2021
320484	484164	18.03.2021
320485	484178	18.03.2021
320486	484220	21.03.2021
320488	484222	21.03.2021
320489	484309	23.03.2021

Číslo zápisu (111)	Číslo přihlášky (210)	Datum zániku (141)
320523	484162	18.03.2021
320644	484240	22.03.2021
320645	484268	22.03.2021
320646	484269	22.03.2021
320647	484270	22.03.2021
320728	484211	21.03.2021
320730	484334	24.03.2021
320848	484291	23.03.2021
320855	484305	23.03.2021
320856	484306	23.03.2021
320857	484327	24.03.2021
320861	484371	25.03.2021
321001	484173	18.03.2021
321010	484359	25.03.2021
321011	484370	25.03.2021
321012	484385	28.03.2021
321132	484312	23.03.2021
321133	484317	24.03.2021
321242	484188	18.03.2021
321243	484189	18.03.2021
321244	484190	18.03.2021
321341	484192	18.03.2021
321344	484228	21.03.2021
321348	484311	23.03.2021
321349	484355	25.03.2021
321353	484412	28.03.2021
321354	484413	28.03.2021
321355	484414	28.03.2021
321466	484247	22.03.2021
321565	484219	21.03.2021
321566	484253	22.03.2021
321567	484337	24.03.2021
321569	484344	25.03.2021
321654	484159	18.03.2021
321655	484160	18.03.2021
321657	484415	28.03.2021
321755	484206	21.03.2021
321756	484332	24.03.2021
321757	484339	25.03.2021
321762	484402	28.03.2021
321846	484185	18.03.2021
321847	484251	22.03.2021
321848	484308	23.03.2021
321849	484403	28.03.2021
321850	484404	28.03.2021
322088	484343	24.03.2021
322171	484165	18.03.2021
322297	484163	18.03.2021
322298	484184	18.03.2021

Číslo zápisu (111)	Číslo příhlášky (210)	Datum zániku (141)
322300	484321	24.03.2021
322301	484322	24.03.2021
322302	484323	24.03.2021
322399	484166	18.03.2021
322400	484167	18.03.2021
322645	484396	28.03.2021
322906	484408	28.03.2021
323196	484246	22.03.2021

Číslo zápisu (111)	Číslo příhlášky (210)	Datum zániku (141)
323271	484320	24.03.2021
323615	484172	18.03.2021
324476	484318	24.03.2021
324477	484336	24.03.2021
324478	484352	25.03.2021
324604	484365	25.03.2021
324605	484366	25.03.2021
325047	483903	09.03.2021

Číslo zápisu (111)	Číslo příhlášky (210)	Datum zániku (141)
325320	484315	24.03.2021
327959	484299	23.03.2021
328659	484242	22.03.2021
328660	484250	22.03.2021
328866	484401	28.03.2021
330244	498949	21.03.2021
332757	484378	28.03.2021
333209	484176	18.03.2021

Vzdání se práv k ochranné známce

Vlastník ochranné známky se může podle ustanovení § 30 zákona č. 441/2003 Sb. u Úřadu písemným prohlášením vzdát práv k ochranné známce v rozsahu všech výrobků nebo služeb, pro které byla zapsána, nebo některých z nich. Účinky tohoto prohlášení nastávají dnem doručení prohlášení vlastníka ochranné známky Úřadu a nelze je vzít zpět. V této kapitole je tedy uvedeno datum účinnosti vzdání se práv k ochranné známce. Pokud se vlastník vzdal práv k ochranné známce jen v rozsahu některých výrobků a služeb, je pod příslušným INID kódem zveřejněn rovněž zbývající seznam výrobků a služeb, pro které ochranná známka zůstává zapsána. Tato kapitola dále zahrnuje údaje o ochranných známkách, u kterých vlastník písemným prohlášením omezil rozsah ochrany ve vztahu k prvku ochranné známky.

(111) 336145
(540)



(594) Kombinovaná
(210) O-502659
(580) s účinností ode dne 25.10.2021/vzdání se práv k ochranné známce

Změny vlastníků ochranných známek

Kapitola obsahuje údaje o ochranných známkách, které byly převedeny nebo přešly ve smyslu ustanovení § 15 odst. 1, 2 a § 16 zákona č. 441/2003 Sb. na jiného vlastníka v rozsahu všech zapsaných výrobků nebo služeb.

Číslo zápisu (111)	Dřívější vlastník (770)	Nynější vlastník (730)	S účinností od (580)
174091	Mars Schweiz AG, Baarerstattstrasse 6, 6340 Baar, CH	Mars Incorporated, Elm Street 6885, McLean, 22101, VA, US	02.11.2021
174092	Mars Schweiz AG, Baarerstattstrasse 6, 6340 Baar, CH	Mars Incorporated, Elm Street 6885, McLean, 22101, VA, US	02.11.2021
178278	LAKTOS PRAHA spol. s r.o., Nová cesta 1550/17, Praha 4, Krč, 14000, CZ	Gudev Todor Ing., CSc, Dvořišská 1244, Praha 9, Kyje, 19800, CZ	02.11.2021
179136	Mars Schweiz AG, Baarerstattstrasse 6, 6340 Baar, CH	Mars Incorporated, Elm Street 6885, McLean, 22101, VA, US	02.11.2021
181190	Mars Schweiz AG, Baarerstattstrasse 6, 6340 Baar, CH	Mars Incorporated, Elm Street 6885, McLean, 22101, VA, US	02.11.2021
183445	Mars Schweiz AG, Baarerstattstrasse 6, 6340 Baar, CH	Mars Incorporated, Elm Street 6885, McLean, 22101, VA, US	02.11.2021
185454	Mars Schweiz AG, Baarerstattstrasse 6, 6340 Baar, CH	Mars Incorporated, Elm Street 6885, McLean, 22101, VA, US	02.11.2021
186431	Mars Schweiz AG, Baarerstattstrasse 6, 6340 Baar, CH	Mars Incorporated, Elm Street 6885, McLean, 22101, VA, US	02.11.2021
251459	OPI PRODUCTS, INC., 13034 Saticoy Street, North Hollywood, CA, US	Wella Operations US, LLC, 4500 Park Granada, Suite 100, Calabasas 91302, CA, US	02.11.2021
279150	Neradová Adéla, kpt. Jaroše 633, Semily, 51301, CZ	Hrustanovič Aneta, 313, Chuchelna, 51301, CZ	27.10.2021
317101	Feedo Spółka z ograniczoną odpowiedzialnością, ul. Zielna 37, Varšava, PL	ags 92, s.r.o., Poděbradská 88/55, Praha 9, Hloubětín, 19800, CZ	27.10.2021
324570	Feedo Spółka z ograniczoną odpowiedzialnością, ul. Zielna 37, Varšava, PL	ags 92, s.r.o., Poděbradská 88/55, Praha 9, Hloubětín, 19800, CZ	27.10.2021
325242	APOTEX TECHNOLOGIES INC., 150 Signet Drive, Toronto, CA	APOTEX Inc., 150 Signet Drive, Toronto, CA	02.11.2021
329694	Feedo Spółka z ograniczoną odpowiedzialnością, ul. Zielna 37, Varšava, PL	ags 92, s.r.o., Poděbradská 88/55, Praha 9, Hloubětín, 19800, CZ	27.10.2021
351938	LAKTOS PRAHA spol. s r.o., Nová cesta 1550/17, Praha 4, Krč, 14000, CZ	Gudev Todor Ing., CSc, Dvořišská 1244, Praha 9, Kyje, 19800, CZ	02.11.2021
368315	AOP Orphan Pharmaceuticals AG, Wilhelminenstraße 91/II f, 1160 Wien, AT	AOP Orphan Pharmaceuticals GmbH, Leopold-Ungar-Platz 2, Vienna 1190, AT	02.11.2021
382262	LAKTOS PRAHA spol. s r.o., Nová cesta 1550/17, Praha 4, Krč, 14000, CZ	Gudev Todor Ing., CSc, Dvořišská 1244, Praha 9, Kyje, 19800, CZ	02.11.2021

Změny v údajích o vlastnících ochranných známek

Kapitola obsahuje ochranné známky, u kterých byla v rejstříku ochranných známek vyznačena změna v údajích o vlastnících ve smyslu ustanovení § 27 odst. 2 a 7 zákona č. 441/2003 Sb.

Číslo zápisu (111)	Vlastník (730)	S účinností od (580)
161963	HUSKY INJECTION MOLDING SYSTEMS LTD., 500 Queen Street South, Bolton, Ontario L7E 5S5, CA	02.11.2021
174091	Mars Schweiz AG, Baarermattstrasse 6, 6340 Baar, CH	02.11.2021
174092	Mars Schweiz AG, Baarermattstrasse 6, 6340 Baar, CH	02.11.2021
175221	FULGUR, spol. s r.o., Svitavská 39, Brno, 61400, CZ	27.10.2021
175344	ASICentrum spol. s r.o., Novodvorská 994/138, Praha 4, Braník, 14200, CZ	29.10.2021
178654	MOBAL, s.r.o., Popinecká 458/32, Vratimov, 73932, CZ	29.10.2021
179136	Mars Schweiz AG, Baarermattstrasse 6, 6340 Baar, CH	02.11.2021
180295	Procter & Gamble - Rakona, s.r.o., Ottova 402, Rakovník, Rakovník II, 26901, CZ	27.10.2021
181190	Mars Schweiz AG, Baarermattstrasse 6, 6340 Baar, CH	02.11.2021
183445	Mars Schweiz AG, Baarermattstrasse 6, 6340 Baar, CH	02.11.2021
185454	Mars Schweiz AG, Baarermattstrasse 6, 6340 Baar, CH	02.11.2021
186431	Mars Schweiz AG, Baarermattstrasse 6, 6340 Baar, CH	02.11.2021
186510	HE - CENTRUM, spol. s r.o., Palackého 493/60, Holešov, 76901, CZ	02.11.2021
189396	Slavia pojišťovna a.s., Táborská 940/31, Praha 4, Nusle, 14000, CZ	27.10.2021
196092	Slavia pojišťovna a.s., Táborská 940/31, Praha 4, Nusle, 14000, CZ	27.10.2021
240058	Bon Gelati Haaren GmbH, Entenpfuhl 6, 52525 Waldfeucht, DE	29.10.2021
247450	ROSA market s.r.o., Jožky Silného 14/2683, Kroměříž, 76701, CZ	29.10.2021
248130	Mareš Václav PaDr., Vápeníkova 1133/32, Praha 4, Chodov, 14900, CZ	01.11.2021
250141	CECH KLEMPÍŘŮ, POKRÝVAČŮ A TESAŘŮ ČR, spolek, Pražská 1279/18, Praha 10, Hostivař, 10200, CZ	27.10.2021
250745	Srnka Petr, Harantova 2241/49, Písek, Budějovické Předměstí, 39701, CZ	02.11.2021
250747	MVVS, spol. s r. o., Šámalova 1537/60a, Brno, Židenice, 61500, CZ	27.10.2021
252243	HAPPYcomp s.r.o., Sudoměřská 1243/25, Praha 3, Žižkov, 13000, CZ	27.10.2021
252751	Jerome Incoming, s.r.o., Nerudova 220/34, Praha 1, Malá Strana, 11800, CZ	27.10.2021
266619	NetSys, spol. s r.o., Za Dráhou 4268/1, Hodonín, 69501, CZ	29.10.2021
299332	Slavia pojišťovna a.s., Táborská 940/31, Praha 4, Nusle, 14000, CZ	27.10.2021
304049	Slavia pojišťovna a.s., Táborská 940/31, Praha 4, Nusle, 14000, CZ	27.10.2021
321702	Gajdošík Eva Mgr., 186, Březnice, 76001, CZ	27.10.2021
324542	NORIA s.r.o., č. p. 166, Tavíkovice, 67140, CZ	29.10.2021
326665	GOLDEN GATE CZ a.s., Václavské náměstí 1282/51, Praha 1, Nové Město, 11000, CZ	02.11.2021
326829	ITS akciová společnost, Vinohradská 2396/184, Praha 3, Vinohrady, 13000, CZ	27.10.2021
327640	Letiště Praha, a. s., K letišti 1019/6, Praha 6, Ruzyně, 16100, CZ	27.10.2021
327711	HS Flamingo s.r.o., třída Osvobození 65, Broumov, Velká Ves, 55001, CZ	29.10.2021
328909	GOLDEN GATE CZ a.s., Václavské náměstí 1282/51, Praha 1, Nové Město, 11000, CZ	02.11.2021
376496	Slavia pojišťovna a.s., Táborská 940/31, Praha 4, Nusle, 14000, CZ	27.10.2021
386817	Resistant AI s.r.o., Voršílská 139/5, Praha 1, Nové Město, 11000, CZ	27.10.2021