

Číselné INID kódy pro označování bibliografických dat technických řešení

INID Codes for the identification of bibliographic data of technical solutions

(Standard WIPO ST. 9 a ST. 80)

(11)	číslo patentu/zápisu/osvědčení	(11)	Number of the patent/registration/certification
(15)	datum zápisu průmyslového vzoru	(15)	Industrial design registration date
(21)	číslo přihlášky/žádosti	(21)	Application number
(22)	datum podání přihlášky/žádosti	(22)	Date of application filling
(23)	údaje o výstavní prioritě	(23)	Exhibition priority data
(28)	počet průmyslových vzorů	(28)	Number of industrial designs included in the application
(31)	číslo prioritní přihlášky	(31)	Number of priority application
(32)	datum podání prioritní přihlášky	(32)	Filing date of priority application
(33)	země priority	(33)	Priority country
(40)	datum zveřejnění přihlášky vynálezu	(40)	Date of publication of patent application
(45)	datum zveřejnění zapsaného průmyslového vzoru	(45)	Publication date of the registered industrial design
(47)	datum zveřejnění udělení patentu a zápisu užitého vzoru, datum zápisu užitého vzoru, datum oznámení udělení evropského patentu v Evropském patentovém věstníku	(47)	Publication date of patent granting and publication date of utility model registration, registration date of utility model, publication date of European patent granting in the European patent bulletin
(51)	mezinárodní patentové třídění/Locamské třídění průmyslových vzorů	(51)	International Patent Classification/ Locarno Classification for Industrial Designs
(54)	Název	(54)	Title
(55)	vyobrazení průmyslového vzoru	(55)	Reproduction of the industrial design
(57)	Anotace	(57)	Abstract
(68)	číslo základního patentu	(68)	Number of the basic patent
(71)	označení přihlašovatele/žadatele	(71)	Applicant
(72)	označení původce	(72)	Inventor
(73)	označení majitele/vlastníka	(73)	Owner
(74)	označení zástupce	(74)	Attorney's name and address
(86)	číslo mezinárodní přihlášky	(86)	International application number
(87)	číslo mezinárodního zveřejnění	(87)	International publication number
(92)	datum a číslo první registrace přípravku pro Českou republiku	(92)	Date and number(s) of the first authorization to market the product in the CZ
(93)	datum, číslo a země první registrace přípravku v rámci Společenství	(93)	Date, number(s) and country of the first authorization to market the product in the EEC
(94)	doba platnosti osvědčení	(94)	Term of certification validity
(95)	označení a typ přípravku	(95)	Name of the product and product type
(96)	datum podání a číslo evropské patentové přihlášky	(96)	European patent application filing date and number
(97)	datum zveřejnění a číslo zveřejnění evropské patentové přihlášky v Evropském patentovém věstníku	(97)	European patent application publication date and publication number in the European patent bulletin

Číselné INID kódy pro označování bibliografických dat ochranných známek

INID codes and minimum required for the identification of bibliographic data relating to marks

(Standard WIPO ST.60)

(111)	Číslo zápisu ochranné známky (registrace)	(111)	Number of registration
(151)	Datum zápisu ochranné známky	(151)	Date of the registration
(210)	Číslo přihlášky ochranné známky (spisu)	(210)	Number of the application
(220)	Datum podání přihlášky	(220)	Date of filing of the application
(320)	Datum vzniku práva přednosti	(320)	Date of the first application
(442)	Datum zveřejnění přihlášky po průzkumu	(442)	Date of the publication of the examined application
(450)	Datum zveřejnění zápisu ochranné známky ve Věstníku	(450)	Date of publication of the registration
(510)	Seznam výrobků a služeb	(510)	List of goods and/or services
(511)	Číslo třídy výrobků a služeb	(511)	Number of the class of goods and/or services
(526)	Omezení rozsahu ochrany o prvek	(526)	Disclaimer
(540)	Znění nebo vyobrazení ochranné známky	(540)	Reproduction of the mark
(551)	Kolektivní ochranná známka	(551)	Collective mark
(554)	Prostorová ochranná známka	(554)	Three-dimensional mark
(558)	Ochranná známka tvořená pouze barvou nebo kombinací barev	(558)	Mark consisting exclusively of one or several colours
(580)	Datum zápisu jakékoliv transakce v souvislosti s přihláškou nebo zápisem ochranné známky do rejstříku, např. změna majitele, změna jména nebo adresy, vzdání se práv k ochranné známce atd. (účinnost)	(580)	Date of recording of any kind of transaction in respect of applications or registrations (e.g. change in ownership, change in name or address, renunciation, termination of protection)
(591)	Údaje o barevnosti ochranné známky	(591)	Information concerning colour claimed
(730)	Přihlašovatel/vlastník ochranné známky	(730)	The applicant or the holder of the mark
(740)	Zástupce	(740)	Name and address of the representative
(770)	Jméno a adresa dřívějšího přihlašovatele nebo vlastníka (v případě změny vlastnictví)	(770)	Name and address of the previous applicant or holder (in case of change in ownership)
(791)	Jméno a adresa nabyvatele licence	(791)	Name and address of the licensee
(793)	Podmínky a omezení licence	(793)	Indication of conditions and/or restrictions under the license
(800)	Mezinárodní zápis ochranné známky	(800)	International registration

Kódy pro kódování záhlaví oznámení publikovaných ve Věstníku

(Standard WIPO ST. 17)

BB9A	zveřejněné přihlášky vynálezů	MK1K	zánik užitého vzoru uplynutím doby platnosti
FG1K	zapsané užité vzory	MK4A	zánik patentů uplynutím doby platnosti
FG4A	udělené patenty	MK4F	zánik autorských osvědčení uplynutím doby platnosti
FG4Q	zapsané průmyslové vzory	MK4Q	zánik průmyslového vzoru uplynutím doby ochrany
LD3K	částečný výmaz užitého vzoru	MM4A	zánik patentů pro nezaplacení ročních poplatků
LD4Q	částečný výmaz průmyslového vzoru	MM4F	zánik autorských osvědčení pro nezaplacení ročních poplatků
MA4A	zánik patentu vzdáním se	ND1K	prodloužení platnosti užitého vzoru
MA4F	zánik autorských osvědčení vzdáním se	ND4Q	obnova doby ochrany průmyslového vzoru
MC3K	výmaz užitého vzoru	PA4A	změna autorského osvědčení na patent
MC4A	zrušení patentu	PC9A	změna dispozičního práva k vynálezu
MC4F	zrušení autorského osvědčení	PD1K	převod práv a ostatní změny majitelů užitého vzoru
MC4Q	výmaz průmyslového vzoru	PD4A	převod práv a ostatní změny majitelů patentů
MH1K	zánik užitého vzoru vzdáním se	PD4Q	převod práv a ostatní změny vlastníků průmyslových vzorů
MH4A	částečné zrušení patentu	QA9A	nabídka licence
MH4F	částečné zrušení autorského osvědčení	SB4A	zapsané patenty do rejstříku po odtajnění
MH4Q	zánik průmyslového vzoru vzdáním se	SB4F	zapsaná autorská osvědčení do rejstříku po odtajnění

Opravy Změny Různé

Opravy u přihlášek vynálezů s žádostí o udělení patentu

HA9A	jmenování vynálezce		
HB9A	oprava jmen	HG9A	oprava chyb v třídění
HC9A	změna jmen	HH9A	oprava nebo změna všeobecně
HD9A	oprava adres	HK9A	tiskové chyby v úředních věstnících
HE9A	změna adres		
HF9A	oprava dat		

Opravy ochranných dokumentů

Patenty	autorská osvědčení	užité vzory	průmyslové vzory	
TA4A	TA4F	TA1K	TA4Q	jmenování vynálezce
TB4A	TB4F	TB1K	TB4Q	oprava jmen
TC4A	TC4F	TC1K	TC4Q	změna jmen
TD4A	TD4F	TD1K	TD4Q	oprava adres
TE4A	TE4F	TE1K	TE4Q	změna adres
TF4A	TF4F	TF1K	TF4Q	oprava dat
TG4A	TG4F	TG1K	TG4Q	oprava chyb v třídění
TH4A	TH4F	TH1K	TH4Q	oprava nebo změna všeobecně
TK9A	TK9F	TK1K	TK4Q	tiskové chyby v úřed. věstnících

Kódy pro označování zemí a mezinárodních organizací použité ve věstníku

AT	Rakousko
BB	Barbados
BE	Belgie
BR	Brazílie
CA	Kanada
CH	Švýcarsko
CY	Kypr
CZ	Česká republika
DE	Spolková republika Německo
FI	Finsko
FR	Francie
GB	Velká Británie
HK	Hongkong
IE	Irsko
IL	Izrael
IN	Indie
JP	Japonsko
LU	Lucembursko
MU	Mauricius
NL	Nizozemsko
PL	Polsko
PT	Portugalsko
SE	Švédsko
SK	Slovensko
US	Spojené státy americké
UZ	Uzbekistán

Kódy pro označování států USA použité ve věstníku

AZ	Arizona
CA	California
MI	Michigan
NJ	New Jersey
TX	Texas
UT	Utah
WI	Wisconsin

BB9A

Zveřejněné přihlášky vynálezů - přehled podle čísel přihlášek

Dále uvedené přihlášky vynálezů byly zveřejněny dnem, uvedeným v Věstníku podle zákona č. 527/1990 Sb., o vynálezech a zlepšovacích návrzích, ve znění pozdějších předpisů, a jsou k dispozici v patentové knihovně Úřadu průmyslového vlastnictví, Antonína Čermáka 2a, 160 68, Praha 6.

(21)	(51)	(21)	(51)
2020-112	<i>A 01 K 51/00</i> (2006.01)	2020-430	<i>A 01 G 31/02</i> (2006.01)
2020-215	<i>A 01 D 46/08</i> (2006.01)	2020-548	<i>F 01 D 25/16</i> (2006.01)
2020-216	<i>A 41 D 13/11</i> (2006.01)	2020-561	<i>E 04 C 2/06</i> (2006.01)
2020-222	<i>B 60 N 2/26</i> (2006.01)	2020-577	<i>E 04 F 21/16</i> (2006.01)
2020-236	<i>B 60 L 53/20</i> (2019.01)	2020-583	<i>A 61 F 9/08</i> (2006.01)
2020-263	<i>C 08 B 37/08</i> (2006.01)	2020-700	<i>F 42 B 5/313</i> (2006.01)
2020-347	<i>A 61 H 35/00</i> (2006.01)	2020-713	<i>F 23 D 11/40</i> (2006.01)

Zveřejněné přihlášky vynálezů - řazené podle MPT

- (51) **A01D 46/08** (2006.01)
(21) **2020-215**
(71) Mírtalipov Ulugbek Rishatovich, Praha 3, Žižkov, CZ
(72) Mírtalipov Ulugbek Rishatovich, Praha 3, Žižkov, CZ
Mírtalipov Rishat Shafikovich, 100000 Taškent, UZ
(54) **Zařízení na sklizeň bavlny a způsob sklizeň surové bavlny**
(22) 15.04.2020
(57) Způsob sběru surové bavlny, a zařízení k provedení tohoto způsobu, využívá optického snímání předmětu s cílem lokalizace a nastavení zařízení ke sběru a dále využívá sacího pulzního proudu vzduchu k nasátí bavlny do zařízení a vibrací o různé frekvenci k podpůrnému uvolnění bavlny z bavlníku, přičemž oblast sklizeň je omezena pomocí vzduchových clon. Způsob se vyznačuje tím, že zahrnuje skenování keře bavlníku pomocí optických prvků (1) zařízení k určení umístění tobolek (6) s bavlnou na keři, přenos dat do řídicího systému zařízení k vyhodnocení umístění tobolek (6) s bavlnou na keři, vysunutí sacích prvků (5, 8) umístěných v otvorech (11) pracovního panelu (3) a jejich posun směrem k detekovaným tobolekám (6) bavlny, aktivaci vzduchových clon (9) k vymezení pracovního prostoru k zachytávání bavlny, vytažení bavlněného vlákna z tobolek (6) pulzujícím proudem vzduchu pomocí sacích prvků (5, 8) a nasávání bavlněného vlákna do sacích štěrbin (10) pracovního panelu (3) za současné vibrace vibračního elementu (7), který rozkmitává sběrné žlaby (4).

- (74) VYNÁLEZ s.r.o., Vinohradská 403/17, Praha 2, Vinohrady, 12000

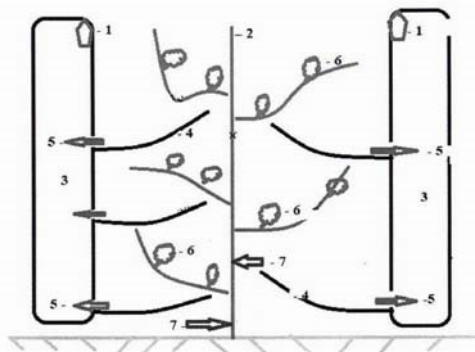

- (51) **A01G 31/02** (2006.01)
A01C 21/00 (2006.01)
G05D 21/00 (2006.01)
(21) **2020-430**
(71) NUMAZON s.r.o., Brno, Černá Pole, CZ
(72) Artner Martin, Králíky, CZ
Venzara Bartoloměj, Králíky, CZ
(54) **Systém pro automatickou přípravu a provozní úpravu zálivky při pěstování rostlin, způsob automatické přípravy a provozní úpravy zálivky při pěstování rostlin a pěstební zařízení obsahující tento systém**

- (22) 28.07.2020
(57) Systém pro přípravu a provozní úpravu zálivky obsahuje přítokové potrubí (10) vstupní vody, které ústí do nádrže (11) živného roztoku, která je dále opatřena výstupním potrubím (111) živného roztoku pro napojení na přívod (152) živného roztoku do pěstebního systému (15). Výstupní potrubí (111) živného roztoku z nádrže (11) je napojeno na vstup (200) proporčního třicestného ventilu (20), jehož první výstup (201) je napojen na vstup (210) dávkovací trubice (21) složek živného roztoku a druhý výstup (202) je uzpůsoben pro napojení na přívod (152) živného roztoku do pěstebního systému (15). Proporční třicestný ventil (20) je napojen na řídicí jednotku (5). Výstup (211) dávkovací trubice (21) je napojen na nádrž (11) živného roztoku a do dávkovací trubice (21) je zaústěn výstup (220) alespoň jednoho dávkovacího peristaltického čerpadla (22) napojeného na zásobník (23) přidávané složky živného roztoku. Dávkovací peristaltické čerpadlo (22) je napojeno na řídicí jednotku (5), na kterou jsou dále napojeny snímače (24) vlastností živného roztoku v nádrži (11) a snímače (113) výšky hladiny živného roztoku v nádrži (11), které jsou napojeny na řídicí jednotku (5).
(74) Ing. Dobroslav Musil, patentová kancelář, Ing. Dobroslav Musil, patentový zástupce, Zábřdovická 801/11, Brno, Zábřdovice, 61500

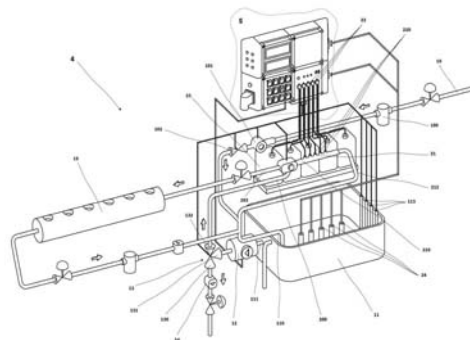

- (51) **A01K 51/00** (2006.01)
(21) **2020-112**
(71) Šedivý Petr Ing., Praha 4, Chodov, CZ
(72) Šedivý Petr Ing., Praha 4, Chodov, CZ
(54) **Přístroj k ošetření včelstev aerosolem**
(22) 04.03.2020
(57) Řešení se týká přístroje k léčení včelstva proti kleštíku včelímu (varroa destructor) k aplikaci léčebné látky rozpuštěné ve vodní, nebo acetonové emulzi, který je charakterizován tím, že na dně uzavřené komory (1) emulzi (2) zatopená piezo membrána (3) buzená elektronickým modulem (4a, 4b) rezonancí tříští emulzi (2) na aerosol (5) shromažďující se nad hladinou emulze (2), přičemž vzduch přes regulační clonu (6) vtláčovaný ventilátorem (7) prochází víkem (8) a usměřovací trubicí (9) do komory (1) ze které unáší aerosol (5) přes separátor kapek (10) do výfukové trubice (11) opatřené plnicím otvorem (12) a ukončené tryskou (13) rozptylující

aerosol a elektrické napájení elektronického modulu (4a) a ventilátoru (7) je připojené konektorem (14) k nízkonapětovému zdroji tvořeného akumulátorem, nebo bezpečným síťovým adaptérem.

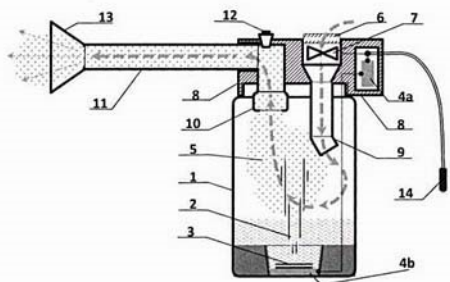

- (51) **A41D 13/11** (2006.01)
A41D 13/05 (2006.01)
A62B 9/06 (2006.01)

(21) **2020-216**

(71) Havránek Petr, Kyjovice, CZ

(72) Havránek Petr, Kyjovice, CZ

(54) **Respirátor nebo obličejová maska**

(22) 15.04.2020

(57) Respirátor nebo obličejová maska obsahuje nosnou část (1) pro opatření filtrační textilíí (4). Nosná část (1) je tvořena plochým ohebným útvarem uzpůsobeným pro složení do podoby dutého prostorového tělesa, přičemž nosná část (1) je opatřena alespoň jedním otvorem (3) pro dýchání, překrytým alespoň jednou filtrační vrstvou a alespoň dvojicí výběžků (2) pro upínací prvek.

(74) Ing. Dobroslav Musil, patentová kancelář, Ing. Dobroslav Musil, patentový zástupce, Zábřdovická 801/11, Brno, Zábřdovice, 61500

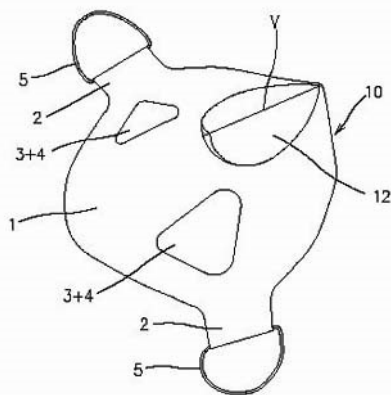

- (51) **A61F 9/08** (2006.01)
A61H 3/06 (2006.01)
G01S 17/93 (2020.01)
G06K 9/00 (2006.01)

(21) **2020-583**

(71) Vojtek Martin, Rudná, CZ

(72) Vojtek Martin, Rudná, CZ

(54) **Mechatronická vizualizační pomůcka**

(22) 27.10.2020

(57) Mechatronická vizualizační pomůcka, kde obsahuje prostorový detektor (1) určený ke skenování svého okolí, k detekci objektů v tomto okolí a k zjištění informací o vzdálenosti těchto objektů od prostorového detektoru (1), jejich azimutu a vertikálního úhlu, který je datově propojen s vyhodnocovací jednotkou (2) s vyhodnocovacím softwarem určeným pro vyhodnocování informací získaných z prostorového detektoru (1) o jeho okolí a k vytvoření příkazových instrukcí, datově napojenou na kontaktní podložku (3) určenou pro umístění na tělo uživatele, určenou k přijímání příkazových instrukcí a k vytváření požadované odezvy na ně, a dále obsahuje napájecí zdroj (4) pro napájení prostorového detektoru (1) a kontaktní podložky (3).

(74) Kania, Sedlák, Smola, s.r.o., Mendlovo náměstí 907/1a, Brno, Staré Brno, 60300

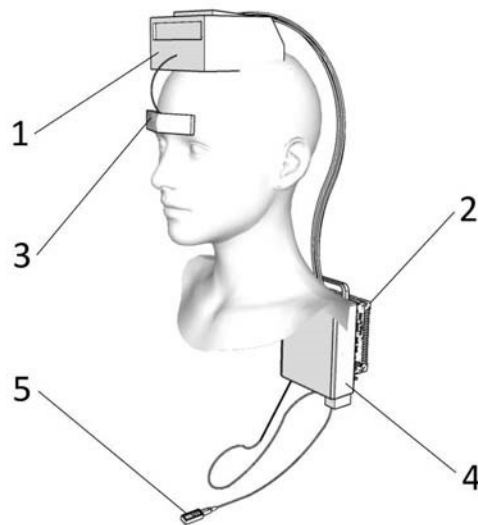

- (51) **A61H 35/00** (2006.01)
A61K 35/10 (2015.01)
A61K 36/00 (2006.01)

(21) **2020-347**

(71) TESORO Spin off, s.r.o., Praha 10, Uhříněves, CZ

Vysoká škola chemicko-technologická v Praze, Praha 6, Dejvice, CZ

INSTITUT lázeňství a balneologie, v.v.i., Karlovy Vary, Dvory, CZ

ESTER, spol. s r.o., Praha 10, Uhříněves, CZ

(72) Marek Miroslav doc. Ing., CSc., Praha 4, Háje, CZ

Krchov Rudolf, Plzeň, Červený Hrádek, CZ

Marek Aleš Ing., Ph.D., Říčany, Kuří, CZ

Vrba Peter, Bratislava, SK

(54) **Způsob úpravy humolitů a jejich využití v balneologii a wellness procedurách a při transdermálních aplikacích zdraví prospěšných látek**

(22) 15.06.2020

(57) Způsob úpravy humolitů a jejich využití v balneologii a wellness procedurách a při transdermálních aplikacích zdraví prospěšných látek při kterém se směs humolitu a vody a/nebo minerální vody s vhodným obsahem jednotlivých minerálních látek a/nebo organického rozpouštědla jako je ethanol a/nebo za přídavku materiálu rostlinného nebo živočišného původu vybraného ze skupiny jako jsou plody, semena, listy, kůra a kořeny rostlin, nakultivovaná biomasa mikroorganismů, odpadní výlisky nebo extrakční šroty z potravinářských výrob a vybrané tkáně živočichů obsahujícího zdraví prospěšné látky podrobí hydrodynamickému kavitacnímu účinku v jedno nebo vícerozotorovém vysokootáčkovém reaktoru opatřeném protisměrnými lopatkami nebo hřídelí osazenou rotory s různými druhy drážek při počtu otáček v kavitacním reaktoru 5000 až 24000 otáček za minutu po dobu několika minut.

- (51) **B60L 53/20** (2019.01)
H02J 7/02 (2016.01)
H02J 7/04 (2006.01)

(21) **2020-236**

(71) Vysoká škola báňská - Technická univerzita Ostrava, Ostrava, Poruba, CZ

Hrbáč Roman Ing., Ph.D., Opava, Předměstí, CZ

Hrdina Libor Ing., Ph.D., Děhylov, CZ

Mišák Stanislav prof. Ing., Ph.D., Olomouc, CZ

(54) **Nabíječka pro obousměrný tok energie a způsob jejího řízení**

(22) 24.04.2020

(57) Obousměrná nabíječka má na cestě od zdroje (u_g) síťového napětí k baterii (BAT) za sebou řazené: první obousměrný měnič (A) tvořený spínači (S_1 až S_4) fungující na kmitočtu sítě, druhý obousměrný měnič (B) tvořený spínači (S_5 až S_8) fungující na kmitočtu v řádu stovek kHz, transformátor (TR) a třetí obousměrný měnič (C) tvořený spínači (S_9 až S_{12}) fungující na shodném kmitočtu jako druhý měnič. V jedné ze sběrnic (+, -) propojujících první a druhý měnič (B, C) je zapojena cívka (L), za níž jsou sběrnice (+, -) propojeny přes samostatný spínač (S_{13}) a kondenzátor (C_{13}), přičemž spínače (S_1 až S_{13}) jsou jednotlivě ovládnány z řídicí jednotky. Způsob ovládnání nabíječky spočívá v tom, že při spínacím cyklu spínače (S_{13}) s

periodou $T/2$ a při spínacím cyklu druhého a třetího měniče (B, C) s periodou T dojde při současném sepnutí spínačů (S_5 až S_8) druhého měniče (B) během časového intervalu t_0 k akumulaci energie v cívce (L).

- (74) Ing. Libor Markes, patentový zástupce, Grohova 145/54, Brno, Veveří, 60200

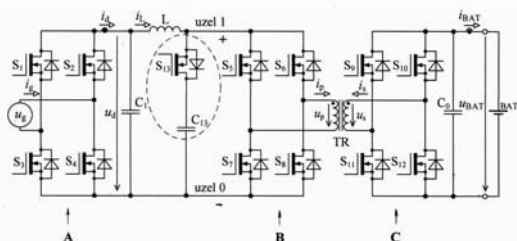

- (51) **B60N 2/26** (2006.01)

(21) **2020-222**

(71) Janauer Lucie Bc., Praha 10, Hostivař, CZ

(72) Janauer Lucie Bc., Praha 10, Hostivař, CZ

(54) **Ochranný kryt pro miminko pro převoz v dopravním prostředku**

(22) 17.04.2020

(57) Vynález se týká ochranného krytu pro miminko pro převoz v dopravním prostředku, kde je miminko primárně připevněno k matce pomocí šátku nebo nosítka ve vertikální poloze a kde je kryt tvořen pevným krunýřem z gumy, nebo plastu kopírujícím linii těla miminka, který je připevněn k zadní části miminka pomocí připevňovacího prostředku a který je dále připnut k tělu matky. Krunýř je dále opatřen ve své spodní části násadami pro nožičky miminka a na bocích bočnicemi jako bezpečnostními prvky a dále je opatřen úchyty pro připnutí bezpečnostního pásu dopravního prostředku.

- (74) JUDr. Aleš Zábřeh, advokát, Na Beránce 57/2, Praha 6, Dejvice, 16000

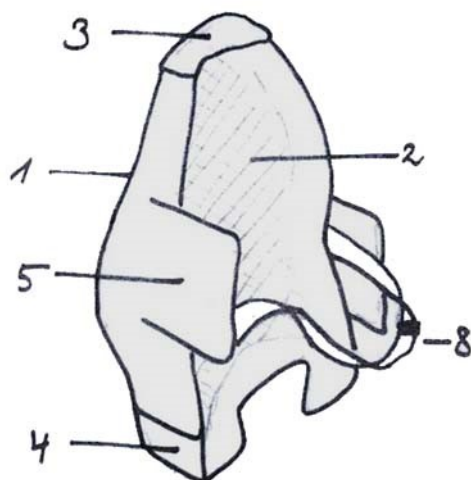

- (51) **C08B 37/08** (2006.01)

A61K 47/36 (2006.01)

C12N 9/08 (2006.01)

A61K 31/055 (2006.01)

A61B 17/11 (2006.01)

(21) **2020-263**

(71) Contipro a.s., Dolní Dobrouč, CZ

(72) Páral Jiří doc. MUDr., Ph.D., Vysoká nad Labem, CZ

Pravda Martin PharmDr., Ph.D., Sruby, CZ

Kovářová Lenka Ing., Frýdek-Místek, Frýdek, CZ

Toropitsyn Evgeniy Ing., Praha 10, Michle, CZ

Ščigalková Ivana Mgr., Olomouc, Neředín, CZ

Velebný Vladimír doc. RNDr., CSc., Žamberk, CZ

(54) **Sada gelotvorných roztoků určená pro přípravu hydrogelu na bázi kovalentně zesítěného hydroxyfenylového derivátu hyaluronanu k prevenci pooperačních komplikací souvisejících s vytvořením kolorektální anastomózy a její použití**

(22) 12.05.2020

(57) Sada alespoň dvou vodných gelotvorných roztoků určených pro přípravu biodegradabilního hydrogelu na bázi kovalentně zesítěného hydroxyfenylového derivátu hyaluronanu, která obsahuje alespoň dva vodné roztoky A a B, z nichž roztok A obsahuje křenovou peroxidázu a roztok B obsahuje peroxid vodíku, přičemž roztok A a/nebo roztok B obsahuje hydroxyfenylový derivát hyaluronanu obecného vzorce I, kde n je v rozmezí 2 až 5000, M je H^+ nebo kation farmaceuticky přijatelné soli vybraný ze skupiny obsahující kation alkalického kovu, kovu alkalických zemin, a kde R je OH nebo substituent NHR_2CONHR_1ArOH obecného vzorce II, kde Ar je fenylen a R_1 ethylen, nebo Ar je indolyden a R_1 je ethylen, nebo Ar je hydroxyfenylen a R_1 je karboxyethylen, a R_2 je alkylen o počtu uhlíků 3 až 7, a zároveň roztok A a/nebo B obsahuje triclosan a hydroxypropyl- β -cyclodextrin, a její použití.

- (74) Kania, Sedlák, Smola, s.r.o., Mendlovo náměstí 907/1a, Brno, Staré Brno, 60300

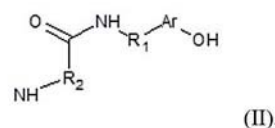
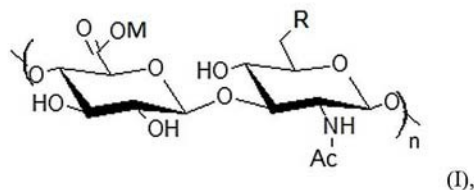

- (51) **E04C 2/06** (2006.01)

E04C 5/01 (2006.01)

C04B 14/48 (2006.01)

C04B 32/02 (2006.01)

(21) **2020-561**

(71) České vysoké učení technické v Praze, Praha 6, Dejvice, CZ

(72) Vodička Jan doc. Ing., CSc., Praha 6, CZ

Musil Luboš Ing., Sedlec-Prčice, Prčice, CZ

Cibulka Tereza Ing. arch., Plzeň, Severní Předměstí, CZ

Kroc Martin Ing., Ph.D., Plzeň, Božkov, CZ

(54) **Kompozit z jemnozrnného hutného lehkého keramického betonu s lehkým kamenivem z expandovaného jílu a způsob výroby kompozitu**

(22) 14.10.2020

(57) Kompozit z jemnozrnného hutného lehkého keramického betonu s lehkým kamenivem z expandovaného jílu obsahuje písek frakce do 1 mm, cement, příměsí a frakci lehkého kameniva z expandovaného jílu s maximálními zrnky do 4 mm v množství od 350 do 450 kg/m³ hotového betonu a disperzní výztuž, tvořenou ocelovými vlákny o délce 10 až 13 mm v množství od 40 do 150 kg/m³ hotového betonu.

- (74) Ing. Lenka Bobková, patentový zástupce, Kosmická 755/37, Praha 4, 14900

- (51) **E04F 21/16** (2006.01)

E04F 21/165 (2006.01)

B28B 11/08 (2006.01)

(21) **2020-577**

(71) Procházka Václav, Střížovice, CZ

(72) Procházka Václav, Střížovice, CZ

(54) **Nástroj pro zbroušení nerovností aplikované strojní omítky**

(22) 23.10.2020

(57) Nástroj pro zbroušení aplikované strojní omítky sestává z upínacího dřívku (2) a ze škrabací hlavice (3) nasazené na jeden z konců upínacího dřívku (2) pro odebírání aplikované strojní omítky ze zdi. Volný konec upínacího dřívku (2) je uzpůsobený pro uchycení ve sklíčidle ruční vrtačky, která distribuuje točivý pohyb do škrabací hlavice (3) přes upínací dřív (2). Současně je upínací dřív (2) libovolně ve své délce přerušen a v přerušení je upínací dřív (2) spojen alespoň jedním kompenzačním prostředkem (4) pro poskytnutí volnosti náklonu jednoho konce upínacího dřívku (2) vůči druhému konci upínacího dřívku (2).

- (74) Mgr. Aleš Lang, Horní Slovénice 15, Lišov, 37372

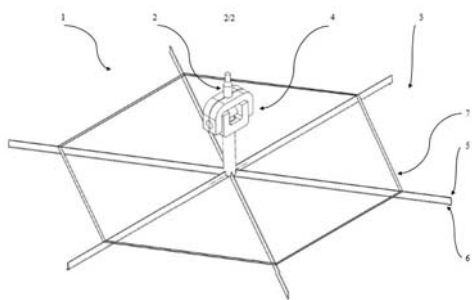

- (51) **F01D 25/16** (2006.01)
F16C 32/06 (2006.01)
F25B 9/06 (2006.01)
- (21) **2020-548**
- (71) MIRAI INTEX SAGL, Chiasso, CH
- (72) Tsyplakov Vladyslav, Versoix, CH
- (54) **Turbokompresorové soustrojí chladicího stroje**
- (22) 08.10.2020
- (57) Vynález se týká turbokompresorového soustrojí chladicího stroje obsahujícího kompresor (I), elektromotor (III) a turbodetandér (II) uspořádané ve společné skříni, která obsahuje těleso (19) kompresoru, těleso (21) elektromotoru a těleso (20) turbodetandéru, přičemž ve společné skříni je uložena hřídel (13), na které jsou pevně uloženy oběžné kolo (1) kompresoru, oběžné kolo (5) turbíny turbodetandéru a rotor (8) elektromotoru, přičemž oběžné kolo (1) kompresoru a oběžné kolo (5) turbíny jsou umístěny na protilehlých koncích společné hřídele a rotor (8) elektromotoru je umístěn mezi nimi. Mezi oběžným kolem (1) kompresoru a rotorem (8) elektromotoru je hřídel (13) uložena v prvním radiálním plynovém dynamickém ložisku (101) a mezi oběžným kolem (5) turbíny a rotorem (8) elektromotoru je hřídel (13) uložena v druhém radiálním plynovém dynamickém ložisku (102), přičemž mezi druhým radiálním plynovým dynamickým ložiskem (102) a oběžným kolem (5) turbíny je hřídel uložena v axiálním plynovém dynamickém ložisku (11), přičemž všechna plynová dynamická ložiska (101, 102, 11) používají pracovní plyn turbokompresorového soustrojí.

- (74) Ing. Dobroslav Musil, patentová kancelář, Ing. Dobroslav Musil, patentový zástupce, Zábřdovická 801/11, Brno, Zábřdovice, 61500

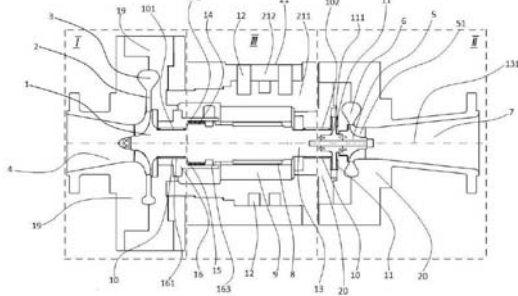

- (51) **F23D 11/40** (2006.01)
- (21) **2020-713**
- (71) Vysoké učení technické v Brně, Brno, Veveří, CZ
PBS INDUSTRY, a.s., Třebíč, Jejkov, CZ
- (72) Skryja Pavel Ing., Ph.D., Rybné, CZ
Bojanovský Jiří Ing., Brno, Bohunice, CZ
Hudák Igor Ing., Ph.D., Nové Město na Moravě, CZ
Pléha Karel Ing., Lipník, CZ
Vítek Lubomír Ing., Třebíč, Horka-Domky, CZ
- (54) **Hořáková tvarovka s vnitřní recirkulací spalin**
- (22) 22.12.2020
- (57) Hořáková tvarovka válcového tvaru sestává ze vstupního plynovzdušného difuzoru (2) a před ním v axiálním odstupu uspořádaného výstupního plynovzdušného difuzoru (3), přičemž difuzory (2, 3) jsou spolu spojeny čtyřmi po vnitřním obvodu tvarovky (1) pravidelně rozmístěnými žebry (8). Plynovzdušný difuzor (2) má duté kuželové zúžení (4) zakončené válcovým usměrňovačem (6) a plynovzdušný difuzor (3) má duté kuželové zúžení (5) zakončené válcovým usměrňovačem (7), přičemž plynovzdušný difuzor (3) má větší průměr na začátku i na konci zúžení (5) než je průměr na začátku i na konci zúžení (4) plynovzdušného difuzoru (2) a v meziprostorech mezi vnější plochou plynovzdušného

difuzoru (2) a vnitřním čelem (13) plynovzdušného difuzoru (3) a vnitřní plochou zúžení (5) jsou vytvořeny na obvodovém plášti tvarovky (1) čtyři rovnoměrně rozmístěné spalinové kanály (11) se vstupy pro spaliny (B), a na vnějším obvodu tvarovky (1) jsou po celé její délce vytvořeny kanály (9) ve tvaru drážky, které jsou zapuštěny do každého žebra (8).

- (74) Kania, Sedlák, Smola, s.r.o., Mendlovo náměstí 907/1a, Brno, Staré Brno, 60300

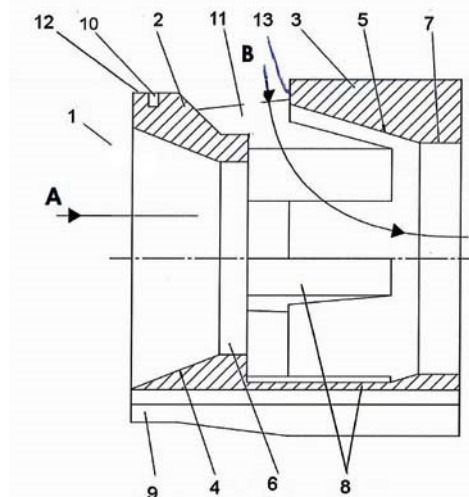

- (51) **F42B 5/313** (2006.01)
F42B 7/06 (2006.01)
- (21) **2020-700**
- (71) Svachouček Václav Ing., CSc., Vlašim, CZ
- (72) Svachouček Václav Ing., CSc., Vlašim, CZ
- (54) **Malorážový náboj s plastovou nábojnicí a způsob jeho výroby**
- (22) 21.12.2020
- (57) Předmětem předloženého vynálezu je malorážový náboj tvořený nábojnicí vyplněnou prachovou náplní (3) a opatřenou v horní části střelou (1) a ve spodní části zápalkou (8), kde z plastu vytvarovaný plášť (2) nábojnice se zastříknutou střelou (1) je opatřený nastříknutým plastovým dnem (5), přičemž plastem pro plášť (2) a pro dno (5) je tuhý, pevný a houževnatý plast na bázi polyoxymethylenu (POM) nebo akrylonitrilbutadienstyrenu (ABS), a přičemž plast pro plášť (2) je doplněn vodivostní přísadou v množství od 0,1 do 2,5 % hmotn., vztaženo na hmotnost plastového pláště (2), a v případě dna (5) je plast doplněn pevnostním vláknem v množství 5 až 20 % hmotn., vztaženo na hmotnost plastového dna (5).
Dále je předmětem předloženého vynálezu způsob výroby tohoto malorážového náboje, ve kterém se z roztaveného plastu vystříkne nebo vytlačí plášť (2) nábojnice do formy, do takto vytvarovaného pláště (2) se současně zastříkne střela (1), a do dutiny vytvarovaného pláště (2) se nadávkuje náplň (3) bezdýmného prachu, dále se vloží výlisek (9) ze spalitelné hmoty a na něj se položí kovová fólie (13), na tento naplněný vytvarovaný plášť (2) se nastříkne předem připravené vytvarované plastové dno (5), přičemž vzniklý polotovar se opatří mechanicky iniciovatelnou zápalkou (8) a potiskem.

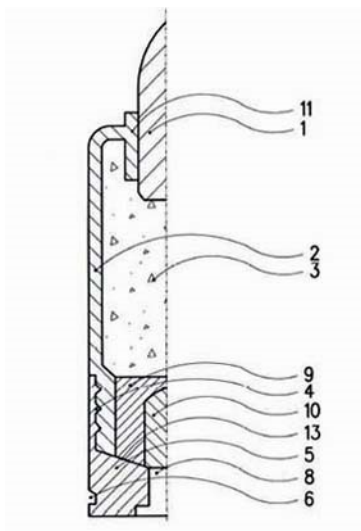

Zveřejněné přihlášky vynálezů - přehled podle třídících znaků

(51)		(21)		(51)		(21)
A 01 C 21/00	(2006.01)	2020-430		C 12 N 9/08	(2006.01)	2020-263
A 41 D 13/05	(2006.01)	2020-216		E 04 C 5/01	(2006.01)	2020-561
A 61 B 17/11	(2006.01)	2020-263		E 04 F 21/165	(2006.01)	2020-577
A 61 H 3/06	(2006.01)	2020-583		F 16 C 32/06	(2006.01)	2020-548
A 61 K 31/055	(2006.01)	2020-263		F 25 B 9/06	(2006.01)	2020-548
A 61 K 35/10	(2015.01)	2020-347		F 42 B 7/06	(2006.01)	2020-700
A 61 K 36/00	(2006.01)	2020-347		G 01 S 17/93	(2020.01)	2020-583
A 61 K 47/36	(2006.01)	2020-263		G 05 D 21/00	(2006.01)	2020-430
A 62 B 9/06	(2006.01)	2020-216		G 06 K 9/00	(2006.01)	2020-583
B 28 B 11/08	(2006.01)	2020-577		H 02 J 7/02	(2016.01)	2020-236
C 04 B 14/48	(2006.01)	2020-561		H 02 J 7/04	(2006.01)	2020-236
C 04 B 32/02	(2006.01)	2020-561				

Seznam přihlašovatelů zveřejněných přihlášek vynálezů

(71)	(21)	(51)		(71)	(21)	(51)	
Contipro a.s., Dolní Dobrouč, CZ	2020-263	C 08 B 37/08	(2006.01)	Havránek Petr, Kyjovice, CZ	2020-216	A 41 D 13/11	(2006.01)
České vysoké učení technické v Praze, Praha 6, Dejvice, CZ	2020-561	E 04 C 2/06	(2006.01)	Janauer Lucie Bc., Praha 10, Hostivař, CZ	2020-222	B 60 N 2/26	(2006.01)
MIRAI INTEX SAGL, Chiasso, CH	2020-548	F 01 D 25/16	(2006.01)	Mírtalipov Ulugbek Rishatovich, Praha 3, Žižkov, CZ	2020-215	A 01 D 46/08	(2006.01)
NUMAZON s.r.o., Brno, Černá Pole, CZ	2020-430	A 01 G 31/02	(2006.01)	Procházka Václav, Strážovice, CZ	2020-577	E 04 F 21/16	(2006.01)
TESORO Spin off, s.r.o., Praha 10, Uhřetěves, CZ	2020-347	A 61 H 35/00	(2006.01)	Svachouček Václav Ing., CSc., Vlašim, CZ	2020-700	F 42 B 5/313	(2006.01)
Vysoká škola báňská - Technická univerzita Ostrava, Ostrava, Poruba, CZ	2020-236	B 60 L 53/20	(2019.01)	Šedivý Petr Ing., Praha 4, Chodov, CZ	2020-112	A 01 K 51/00	(2006.01)
Vysoké učení technické v Brně, Brno, Veverří, CZ	2020-713	F 23 D 11/40	(2006.01)	Vojtek Martin, Rudná, CZ	2020-583	A 61 F 9/08	(2006.01)

FG4A

Udělené patenty - přehled podle čísel patentů

V období uzávěrky tohoto čísla Věstníku udělil Úřad průmyslového vlastnictví tyto patenty.

(11)	(51)		(11)	(51)		(11)	(51)	
308966	<i>H 01 J 37/28</i>	(2006.01)	308971	<i>A 61 H 35/00</i>	(2006.01)	308976	<i>A 61 F 9/08</i>	(2006.01)
308967	<i>C 12 C 13/00</i>	(2006.01)	308972	<i>A 01 G 31/02</i>	(2006.01)	308977	<i>F 42 B 5/313</i>	(2006.01)
308968	<i>B 65 H 75/34</i>	(2006.01)	308973	<i>F 01 D 25/16</i>	(2006.01)	308978	<i>F 23 D 11/40</i>	(2006.01)
308969	<i>B 60 L 53/20</i>	(2019.01)	308974	<i>E 04 C 2/06</i>	(2006.01)			
308970	<i>C 08 B 37/08</i>	(2006.01)	308975	<i>E 04 F 21/16</i>	(2006.01)			

FG4A

Udělené patenty - přehled podle MPT

(51)	<i>A01G 31/02</i>	(2006.01)	(11)	308969	
	<i>A01C 21/00</i>	(2006.01)	(40)	27.10.2021	
	<i>G05D 21/00</i>	(2006.01)	(21)	2020-236	
(11)	308972		(73)	Vysoká škola báňská - Technická univerzita Ostrava, Ostrava, Poruba, CZ	
(40)	27.10.2021		(72)	Hrbáč Roman Ing., Ph.D., Opava, Předměstí, CZ	
(21)	2020-430			Hrdina Libor Ing., Ph.D., Děhylov, CZ	
(73)	NUMAZON s.r.o., Brno, Černá Pole, CZ			Mišák Stanislav prof. Ing., Ph.D., Olomouc, CZ	
(72)	Artner Martin, Králíky, CZ		(54)	Nabíječka pro obousměrný tok energie a způsob jejího řízení	
	Venzara Bartoloměj, Králíky, CZ		(22)	24.04.2020	
(54)	Systém pro automatickou přípravu a provozní úpravu závlivky při pěstování rostlin, způsob automatické přípravy a provozní úpravy závlivky při pěstování rostlin a pěstební zařízení obsahující tento systém		(74)	Ing. Libor Markes, patentový zástupce, Grohova 145/54, Brno, Veveří, 60200	
(22)	28.07.2020				
(74)	Ing. Dobroslav Musil, patentová kancelář, Ing. Dobroslav Musil, patentový zástupce, Zábrdovická 801/11, Brno, Zábrdovice, 61500		(51)	<i>B65H 75/34</i>	(2006.01)
				<i>B65H 75/44</i>	(2006.01)
				<i>A62C 33/00</i>	(2006.01)
			(11)	308968	
			(40)	21.07.2021	
			(21)	2020-4	
			(73)	Mlejnek Radoslav, Praha 10, Dubeč, CZ	
				Tošil Jaroslav, Praha 10, Dubeč, CZ	
			(72)	Mlejnek Radoslav, Praha 10, Dubeč, CZ	
				Tošil Jaroslav, Praha 10, Dubeč, CZ	
			(54)	Navíječ hadic, zejména požárních	
			(22)	03.01.2020	
			(74)	Ing. Václav Kratochvíl, Husnikova 2086/22, Praha 5, Stodůlky, 15800	
(51)	<i>A61F 9/08</i>	(2006.01)			
	<i>A61H 3/06</i>	(2006.01)			
	<i>G01S 17/93</i>	(2020.01)			
	<i>G06K 9/00</i>	(2006.01)			
(11)	308976		(51)	<i>C08B 37/08</i>	(2006.01)
(40)	27.10.2021			<i>A61K 47/36</i>	(2006.01)
(21)	2020-583			<i>C12N 9/08</i>	(2006.01)
(73)	Vojtek Martin, Rudná, CZ			<i>A61K 31/055</i>	(2006.01)
(72)	Vojtek Martin, Rudná, CZ			<i>A61B 17/11</i>	(2006.01)
(54)	Mechatronická vizualizační pomůcka		(11)	308970	
(22)	27.10.2020		(40)	27.10.2021	
(74)	Kania, Sedlák, Smola, s.r.o., Mendlovo náměstí 907/1a, Brno, Staré Brno, 60300		(21)	2020-263	
			(73)	Contipro a.s., Dolní Dobrouč, CZ	
			(72)	Páral Jiří doc. MUDr., Ph.D., Vysoká nad Labem, CZ	
				Pravda Martin PharmDr., Ph.D., Sruby, CZ	
				Kovářová Lenka Ing., Frýdek-Místek, Frýdek, CZ	
				Toropitsyn Evgeniy Ing., Praha 10, Michle, CZ	
				Ščigalková Ivana Mgr., Olomouc, Neředín, CZ	
				Velebný Vladimír doc. RNDr., CSc., Žamberk, CZ	
			(54)	Sada gelotvorných roztoků určená pro přípravu hydrogelu na bázi kovalentně zesíleného hydroxyfenylového derivátu hyaluronanu k prevenci pooperačních komplikací souvisejících s vytvořením kolorektální anastomózy a její použití	
			(22)	12.05.2020	
			(74)	Kania, Sedlák, Smola, s.r.o., Mendlovo náměstí 907/1a, Brno, Staré Brno, 60300	
(51)	<i>A61H 35/00</i>	(2006.01)			
	<i>A61K 35/10</i>	(2015.01)			
	<i>A61K 36/00</i>	(2006.01)			
(11)	308971		(51)	<i>C12C 13/00</i>	(2006.01)
(40)	27.10.2021			<i>B01D 25/12</i>	(2006.01)
(21)	2020-347			<i>B01D 29/39</i>	(2006.01)
(73)	TESORO Spin off, s.r.o., Praha 10, Uhřetěves, CZ			<i>B01D 29/00</i>	(2006.01)
	Vysoká škola chemicko-technologická v Praze, Praha 6, Dejvice, CZ				
	Institut lázeňství a balneologie, v.v.i., Karlovy Vary, Dvory, CZ				
	ESTER, spol. s r.o., Praha 10, Uhřetěves, CZ				
(72)	Marek Miroslav doc. Ing., CSc., Praha 4, Háje, CZ				
	Krchov Rudolf, Plzeň, Červený Hrádek, CZ				
	Marek Aleš Ing., Ph.D., Říčany, Kuří, CZ				
	Vrba Peter, Bratislava, SK				
(54)	Způsob úpravy humolitů a jejich využití v balneologii a wellness procedurách a při transdermálních aplikacích zdraví prospěšných látek				
(22)	15.06.2020				
(51)	<i>B60L 53/20</i>	(2019.01)			
	<i>H02J 7/02</i>	(2016.01)			
	<i>H02J 7/04</i>	(2006.01)			

B01D 15/00 (2006.01)
(11) 308967
(40) 08.07.2020
(21) **2018-714**
(73) Vysoká škola chemicko-technologická v Praze, Praha 6, CZ
(72) Jelínek Lukáš Ing., Ph.D., Středokluky, CZ
Karabín Marcel Ing., Ph.D., Havířov, Prostřední Suchá, CZ
Dostálek Pavel prof. Ing., CSc., Mělník, CZ
(54) **Filtrační zařízení pro filtrace a stabilizaci piva v jednom kroku**
(22) 18.12.2018

(51) **E04C 2/06** (2006.01)
E04C 5/01 (2006.01)
C04B 14/48 (2006.01)
C04B 32/02 (2006.01)
(11) 308974
(40) 27.10.2021
(21) **2020-561**
(73) České vysoké učení technické v Praze, Praha 6, Dejvice, CZ
(72) Vodička Jan doc. Ing., CSc., Praha 6, CZ
Musil Luboš Ing., Sedlec-Prčice, Prčice, CZ
Cibulka Tereza Ing. arch., Plzeň, Severní Předměstí, CZ
Kroc Martin Ing., Ph.D., Plzeň, Božkov, CZ
(54) **Kompozit z jemnozrnného hutného lehkého keramického betonu s lehkým kamenivem z expandovaného jílu a způsob výroby kompozitu**
(22) 14.10.2020
(74) Ing. Lenka Bobková, patentový zástupce, Kosmická 755/37, Praha 4, 14900

(51) **E04F 21/16** (2006.01)
E04F 21/165 (2006.01)
B28B 11/08 (2006.01)
(11) 308975
(40) 27.10.2021
(21) **2020-577**
(73) Procházka Václav, Střížovice, CZ
(72) Procházka Václav, Střížovice, CZ
(54) **Nástroj pro zbrúšení nerovností aplikované strojní omítky**
(22) 23.10.2020
(74) Mgr. Aleš Lang, Horní Slověnice 15, Lišov, 37372

(51) **F01D 25/16** (2006.01)
F16C 32/06 (2006.01)
F25B 9/06 (2006.01)
(11) 308973
(40) 27.10.2021
(21) **2020-548**
(73) MIRAI INTEX SAGL, Chiasso, CH
(72) Tsyplakov Vladyslav, Versoix, CH
(54) **Turbokompresorové soustrojí chladicího stroje**

(22) 08.10.2020
(74) Ing. Dobroslav Musil, patentová kancelář, Ing. Dobroslav Musil, patentový zástupce, Zábřdovická 801/11, Brno, Zábřdovice, 61500

(51) **F23D 11/40** (2006.01)
(11) 308978
(40) 27.10.2021
(21) **2020-713**
(73) Vysoké učení technické v Brně, Brno, Veverčí, CZ
PBS INDUSTRY, a.s., Třebíč, Jejkov, CZ
(72) Skryja Pavel Ing., Ph.D., Rybné, CZ
Bojanovský Jiří Ing., Brno, Bohunice, CZ
Hudák Igor Ing., Ph.D., Nové Město na Moravě, CZ
Pléha Karel Ing., Lipník, CZ
Vítek Lubomír Ing., Třebíč, Horka-Domky, CZ
(54) **Hořáková tvarovka s vnitřní recirkulací spalín**
(22) 22.12.2020
(74) Kania, Sedlák, Smola, s.r.o., Mendlovo náměstí 907/1a, Brno, Staré Brno, 60300

(51) **F42B 5/313** (2006.01)
F42B 7/06 (2006.01)
(11) 308977
(40) 27.10.2021
(21) **2020-700**
(73) Svachouček Václav Ing., CSc., Vlašim, CZ
(72) Svachouček Václav Ing., CSc., Vlašim, CZ
(54) **Malorážový náboj s plastovou nábojnicí a způsob jeho výroby**
(22) 21.12.2020

(51) **H01J 37/28** (2006.01)
H01J 37/22 (2006.01)
G03B 15/02 (2006.01)
G01N 23/2251 (2018.01)
(11) 308966
(40) 26.09.2018
(21) **2018-39**
(73) Carl Zeiss Microscopy GmbH, Jena, DE
(72) Berger Wolfgang, Gerstetten, DE
(54) **Zobrazovací zařízení k zobrazování objektu a zobrazování konstrukční jednotky v generátoru paprsků částic**
(32) 02.02.2017
(31) 102017201706.6
(33) DE
(22) 24.01.2018
(74) KANIA SEDLÁK SMOLA patentová kancelář Veronika Zemanová, Mendlovo náměstí 907/1a, Brno, Staré Brno, 60300

Seznam majitelů udělených patentů

(73) Carl Zeiss Microscopy GmbH, Jena, DE	(11) 308966	(51) H 01 J 37/28	(2006.01)	(73) NUMAZON s.r.o., Brno, Černá Pole, CZ	(11) 308972	(51) A 01 G 31/02	(2006.01)
Contipro a.s., Dolní Dobrouč, CZ	308970	C 08 B 37/08	(2006.01)	PBS INDUSTRY, a.s., Třebíč, Jejkov, CZ	308978	F 23 D 11/40	(2006.01)
České vysoké učení technické v Praze, Praha 6, Dejvice, CZ	308974	E 04 C 2/06	(2006.01)	TESORO Spin off, s.r.o., Praha 10, Uhřetěves, CZ	308971	A 61 H 35/00	(2006.01)
ESTER, spol. s r.o., Praha 10, Uhřetěves, CZ	308971	A 61 H 35/00	(2006.01)	Vysoká škola báňská - Technická univerzita Ostrava, Ostrava, Poruba, CZ	308969	B 60 L 53/20	(2019.01)
Institut lázeňství a balneologie, v.v.i., Karlovy Vary, Dvory, CZ	308971	A 61 H 35/00	(2006.01)	Vysoká škola chemicko-technologická v Praze, Praha 6, CZ	308967	C 12 C 13/00	(2006.01)
MIRAI INTEX SAGL, Chiasso, CH	308973	F 01 D 25/16	(2006.01)				

(73) Vysoká škola chemicko- technologická v Praze, Praha 6, Dejvice, CZ	(11) 308971	(51) A 61 H 35/00	(2006.01)	(73) Procházka Václav, Střížovice, CZ	(11) 308975	(51) E 04 F 21/16	(2006.01)
Vysoké učení technické v Brně, Brno, Veveří, CZ	308978	F 23 D 11/40	(2006.01)	Svachouček Václav Ing., CSc., Vlašim, CZ	308977	F 42 B 5/313	(2006.01)
Mlejnek Radoslav, Praha 10, Dubeč, CZ	308968	B 65 H 75/34	(2006.01)	Tošil Jaroslav, Praha 10, Dubeč, CZ	308968	B 65 H 75/34	(2006.01)
				Vojtek Martin, Rudná, CZ	308976	A 61 F 9/08	(2006.01)

Udělené evropské patenty

Evropský patentový úřad udělil následující evropské patenty s účinky pro Českou republiku. Tyto patenty mohou být zrušeny nebo zachovány v pozměněném znění Evropským patentovým úřadem v řízení o odporu. K tomu, aby nabyl evropský patent účinnosti na území České republiky, je třeba, aby byl Úřadu předložen ve stanovené lhůtě překlad patentového spisu do českého jazyka (§ 35c odst. 2 až 4 zákona č. 527/1990 Sb., v platném znění).

(97) EP 1683593	(47) 13.10.2021	(97) EP 2666568	(47) 13.10.2021	(97) EP 2863283	(47) 13.10.2021	(97) EP 2982042	(47) 13.10.2021
(97) EP 1859102	(47) 13.10.2021	(97) EP 2669591	(47) 13.10.2021	(97) EP 2864803	(47) 13.10.2021	(97) EP 2983853	(47) 13.10.2021
(97) EP 2005629	(47) 13.10.2021	(97) EP 2671857	(47) 13.10.2021	(97) EP 2867548	(47) 13.10.2021	(97) EP 2984130	(47) 13.10.2021
(97) EP 2010316	(47) 13.10.2021	(97) EP 2680234	(47) 13.10.2021	(97) EP 2868812	(47) 13.10.2021	(97) EP 2985436	(47) 13.10.2021
(97) EP 2141570	(47) 13.10.2021	(97) EP 2684976	(47) 13.10.2021	(97) EP 2871881	(47) 13.10.2021	(97) EP 2991710	(47) 13.10.2021
(97) EP 2154286	(47) 13.10.2021	(97) EP 2688720	(47) 13.10.2021	(97) EP 2872752	(47) 13.10.2021	(97) EP 2993342	(47) 13.10.2021
(97) EP 2164666	(47) 13.10.2021	(97) EP 2691891	(47) 13.10.2021	(97) EP 2873755	(47) 13.10.2021	(97) EP 2994711	(47) 13.10.2021
(97) EP 2208629	(47) 13.10.2021	(97) EP 2694241	(47) 13.10.2021	(97) EP 2879382	(47) 13.10.2021	(97) EP 2998435	(47) 13.10.2021
(97) EP 2235723	(47) 13.10.2021	(97) EP 2696259	(47) 13.10.2021	(97) EP 2885785	(47) 13.10.2021	(97) EP 2998556	(47) 13.10.2021
(97) EP 2240745	(47) 13.10.2021	(97) EP 2704307	(47) 13.10.2021	(97) EP 2886211	(47) 13.10.2021	(97) EP 2999425	(47) 13.10.2021
(97) EP 2244667	(47) 13.10.2021	(97) EP 2707133	(47) 13.10.2021	(97) EP 2890125	(47) 13.10.2021	(97) EP 2999677	(47) 13.10.2021
(97) EP 2277455	(47) 13.10.2021	(97) EP 2708861	(47) 13.10.2021	(97) EP 2891699	(47) 13.10.2021	(97) EP 3000248	(47) 13.10.2021
(97) EP 2301211	(47) 13.10.2021	(97) EP 2710327	(47) 13.10.2021	(97) EP 2891830	(47) 13.10.2021	(97) EP 3003421	(47) 13.10.2021
(97) EP 2359101	(47) 13.10.2021	(97) EP 2711790	(47) 13.10.2021	(97) EP 2907626	(47) 13.10.2021	(97) EP 3003775	(47) 13.10.2021
(97) EP 2371528	(47) 13.10.2021	(97) EP 2712518	(47) 13.10.2021	(97) EP 2907629	(47) 13.10.2021	(97) EP 3004171	(47) 13.10.2021
(97) EP 2372874	(47) 13.10.2021	(97) EP 2719188	(47) 13.10.2021	(97) EP 2909989	(47) 13.10.2021	(97) EP 3006022	(47) 13.10.2021
(97) EP 2375831	(47) 13.10.2021	(97) EP 2722503	(47) 13.10.2021	(97) EP 2910991	(47) 13.10.2021	(97) EP 3008654	(47) 13.10.2021
(97) EP 2386483	(47) 13.10.2021	(97) EP 2723838	(47) 13.10.2021	(97) EP 2911588	(47) 13.10.2021	(97) EP 3008724	(47) 13.10.2021
(97) EP 2394663	(47) 13.10.2021	(97) EP 2724889	(47) 13.10.2021	(97) EP 2912764	(47) 13.10.2021	(97) EP 3011684	(47) 13.10.2021
(97) EP 2397070	(47) 13.10.2021	(97) EP 2731758	(47) 13.10.2021	(97) EP 2912764	(47) 13.10.2021	(97) EP 3011933	(47) 13.10.2021
(97) EP 2409438	(47) 13.10.2021	(97) EP 2733257	(47) 13.10.2021	(97) EP 2913147	(47) 13.10.2021	(97) EP 3011933	(47) 13.10.2021
(97) EP 2412058	(47) 13.10.2021	(97) EP 2734341	(47) 13.10.2021	(97) EP 2914117	(47) 13.10.2021	(97) EP 3012255	(47) 13.10.2021
(97) EP 2414671	(47) 13.10.2021	(97) EP 2744088	(47) 13.10.2021	(97) EP 2914417	(47) 13.10.2021	(97) EP 3014370	(47) 13.10.2021
(97) EP 2414932	(47) 13.10.2021	(97) EP 2744586	(47) 13.10.2021	(97) EP 2915317	(47) 13.10.2021	(97) EP 3015665	(47) 13.10.2021
(97) EP 2419773	(47) 13.10.2021	(97) EP 2746365	(47) 13.10.2021	(97) EP 2920027	(47) 13.10.2021	(97) EP 3016009	(47) 13.10.2021
(97) EP 2435630	(47) 13.10.2021	(97) EP 2747830	(47) 13.10.2021	(97) EP 2922052	(47) 13.10.2021	(97) EP 3016784	(47) 13.10.2021
(97) EP 2441549	(47) 13.10.2021	(97) EP 2750749	(47) 13.10.2021	(97) EP 2923737	(47) 13.10.2021	(97) EP 3017037	(47) 13.10.2021
(97) EP 2449213	(47) 13.10.2021	(97) EP 2754389	(47) 13.10.2021	(97) EP 2924870	(47) 13.10.2021	(97) EP 3019226	(47) 13.10.2021
(97) EP 2451962	(47) 13.10.2021	(97) EP 2754439	(47) 13.10.2021	(97) EP 2931130	(47) 13.10.2021	(97) EP 3019827	(47) 13.10.2021
(97) EP 2460897	(47) 13.10.2021	(97) EP 2754500	(47) 13.10.2021	(97) EP 2932962	(47) 13.10.2021	(97) EP 3020846	(47) 13.10.2021
(97) EP 2486842	(47) 13.10.2021	(97) EP 2761894	(47) 13.10.2021	(97) EP 2934006	(47) 13.10.2021	(97) EP 3021728	(47) 13.10.2021
(97) EP 2497297	(47) 13.10.2021	(97) EP 2767917	(47) 13.10.2021	(97) EP 2934304	(47) 13.10.2021	(97) EP 3022532	(47) 13.10.2021
(97) EP 2504221	(47) 13.10.2021	(97) EP 2769668	(47) 13.10.2021	(97) EP 2936235	(47) 13.10.2021	(97) EP 3023775	(47) 13.10.2021
(97) EP 2506767	(47) 13.10.2021	(97) EP 2770428	(47) 13.10.2021	(97) EP 2936426	(47) 13.10.2021	(97) EP 3026153	(47) 13.10.2021
(97) EP 2511217	(47) 13.10.2021	(97) EP 2770460	(47) 13.10.2021	(97) EP 2939632	(47) 13.10.2021	(97) EP 3027241	(47) 13.10.2021
(97) EP 2517635	(47) 13.10.2021	(97) EP 2772242	(47) 13.10.2021	(97) EP 2939633	(47) 13.10.2021	(97) EP 3029122	(47) 13.10.2021
(97) EP 2518684	(47) 13.10.2021	(97) EP 2773022	(47) 13.10.2021	(97) EP 2939920	(47) 13.10.2021	(97) EP 3029495	(47) 13.10.2021
(97) EP 2522019	(47) 13.10.2021	(97) EP 2776324	(47) 13.10.2021	(97) EP 2940697	(47) 13.10.2021	(97) EP 3030749	(47) 13.10.2021
(97) EP 2522995	(47) 13.10.2021	(97) EP 2777134	(47) 13.10.2021	(97) EP 2941006	(47) 13.10.2021	(97) EP 3031075	(47) 13.10.2021
(97) EP 2528509	(47) 13.10.2021	(97) EP 2778303	(47) 13.10.2021	(97) EP 2942448	(47) 13.10.2021	(97) EP 3031308	(47) 13.10.2021
(97) EP 2529661	(47) 13.10.2021	(97) EP 2782039	(47) 13.10.2021	(97) EP 2944013	(47) 13.10.2021	(97) EP 3031314	(47) 13.10.2021
(97) EP 2538883	(47) 13.10.2021	(97) EP 2784590	(47) 13.10.2021	(97) EP 2944214	(47) 13.10.2021	(97) EP 3036368	(47) 13.10.2021
(97) EP 2569712	(47) 13.10.2021	(97) EP 2786853	(47) 13.10.2021	(97) EP 2944568	(47) 13.10.2021	(97) EP 3037034	(47) 13.10.2021
(97) EP 2571563	(47) 13.10.2021	(97) EP 2793821	(47) 13.10.2021	(97) EP 2946137	(47) 13.10.2021	(97) EP 3038396	(47) 13.10.2021
(97) EP 2573400	(47) 13.10.2021	(97) EP 2799871	(47) 13.10.2021	(97) EP 2947482	(47) 13.10.2021	(97) EP 3039047	(47) 13.10.2021
(97) EP 2593090	(47) 13.10.2021	(97) EP 2804619	(47) 13.10.2021	(97) EP 2947939	(47) 13.10.2021	(97) EP 3041837	(47) 13.10.2021
(97) EP 2595669	(47) 13.10.2021	(97) EP 2807106	(47) 13.10.2021	(97) EP 2947939	(47) 13.10.2021	(97) EP 3042335	(47) 13.10.2021
(97) EP 2597194	(47) 13.10.2021	(97) EP 2807778	(47) 08.09.2021	(97) EP 2951850	(47) 13.10.2021	(97) EP 3043217	(47) 13.10.2021
(97) EP 2600804	(47) 13.10.2021	(97) EP 2810678	(47) 13.10.2021	(97) EP 2953682	(47) 13.10.2021	(97) EP 3049908	(47) 13.10.2021
(97) EP 2600918	(47) 13.10.2021	(97) EP 2814086	(47) 13.10.2021	(97) EP 2953908	(47) 13.10.2021	(97) EP 3053202	(47) 13.10.2021
(97) EP 2602920	(47) 13.10.2021	(97) EP 2817189	(47) 13.10.2021	(97) EP 2954300	(47) 13.10.2021	(97) EP 3055094	(47) 13.10.2021
(97) EP 2603340	(47) 13.10.2021	(97) EP 2818488	(47) 13.10.2021	(97) EP 2956061	(47) 13.10.2021	(97) EP 3055875	(47) 13.10.2021
(97) EP 2613030	(47) 13.10.2021	(97) EP 2823423	(47) 13.10.2021	(97) EP 2956269	(47) 13.10.2021	(97) EP 3058983	(47) 13.10.2021
(97) EP 2615382	(47) 13.10.2021	(97) EP 2825752	(47) 13.10.2021	(97) EP 2957450	(47) 13.10.2021	(97) EP 3059162	(47) 13.10.2021
(97) EP 2616170	(47) 13.10.2021	(97) EP 2826909	(47) 13.10.2021	(97) EP 2960589	(47) 13.10.2021	(97) EP 3059162	(47) 13.10.2021
(97) EP 2621108	(47) 13.10.2021	(97) EP 2827727	(47) 13.10.2021	(97) EP 2961533	(47) 13.10.2021	(97) EP 3060213	(47) 13.10.2021
(97) EP 2623239	(47) 13.10.2021	(97) EP 2833526	(47) 13.10.2021	(97) EP 2962229	(47) 13.10.2021	(97) EP 3064652	(47) 13.10.2021
(97) EP 2624291	(47) 13.10.2021	(97) EP 2841977	(47) 13.10.2021	(97) EP 2965652	(47) 13.10.2021	(97) EP 3067735	(47) 13.10.2021
(97) EP 2626059	(47) 13.10.2021	(97) EP 2843101	(47) 13.10.2021	(97) EP 2967748	(47) 13.10.2021	(97) EP 3067808	(47) 13.10.2021
(97) EP 2633290	(47) 13.10.2021	(97) EP 2844571	(47) 13.10.2021	(97) EP 2968859	(47) 13.10.2021	(97) EP 3069865	(47) 13.10.2021
(97) EP 2638725	(47) 13.10.2021	(97) EP 2846044	(47) 13.10.2021	(97) EP 2971248	(47) 13.10.2021	(97) EP 3070552	(47) 13.10.2021
(97) EP 2642353	(47) 13.10.2021	(97) EP 2846953	(47) 13.10.2021	(97) EP 2971316	(47) 13.10.2021	(97) EP 3074748	(47) 13.10.2021
(97) EP 2644118	(47) 13.10.2021	(97) EP 2847529	(47) 13.10.2021	(97) EP 2972397	(47) 13.10.2021	(97) EP 3076480	(47) 13.10.2021
(97) EP 2644123	(47) 13.10.2021	(97) EP 2847892	(47) 13.10.2021	(97) EP 2973120	(47) 13.10.2021	(97) EP 3077039	(47) 13.10.2021
(97) EP 2646623	(47) 13.10.2021	(97) EP 2852600	(47) 13.10.2021	(97) EP 2973155	(47) 13.10.2021	(97) EP 3077216	(47) 13.10.2021
(97) EP 2648057	(47) 13.10.2021	(97) EP 2855614	(47) 13.10.2021	(97) EP 2976617	(47) 13.10.2021	(97) EP 3080967	(47) 13.10.2021
(97) EP 2660508	(47) 13.10.2021	(97) EP 2861809	(47) 13.10.2021	(97) EP 2978162	(47) 13.10.2021	(97) EP 3082205	(47) 13.10.2021
(97) EP 2661319	(47) 13.10.2021	(97) EP 2862025	(47) 13.10.2021	(97) EP 2979419	(47) 13.10.2021	(97) EP 3082593	(47) 13.10.2021
				(97) EP 2980768	(47) 13.10.2021	(97) EP 3082757	(47) 13.10.2021
				(97) EP 2981560	(47) 13.10.2021	(97) EP 3083980	(47) 13.10.2021

(97) EP 3689783	(47) 13.10.2021	(97) EP 3706391	(47) 13.10.2021	(97) EP 3727314	(47) 13.10.2021	(97) EP 3749278	(47) 13.10.2021
(97) EP 3689875	(47) 13.10.2021	(97) EP 3707140	(47) 13.10.2021	(97) EP 3727315	(47) 13.10.2021	(97) EP 3750261	(47) 13.10.2021
(97) EP 3689899	(47) 13.10.2021	(97) EP 3707229	(47) 13.10.2021	(97) EP 3727316	(47) 13.10.2021	(97) EP 3750647	(47) 13.10.2021
(97) EP 3690082	(47) 13.10.2021	(97) EP 3707296	(47) 13.10.2021	(97) EP 3727550	(47) 13.10.2021	(97) EP 3751949	(47) 13.10.2021
(97) EP 3690083	(47) 13.10.2021	(97) EP 3707718	(47) 13.10.2021	(97) EP 3728109	(47) 13.10.2021	(97) EP 3752364	(47) 13.10.2021
(97) EP 3690231	(47) 13.10.2021	(97) EP 3708377	(47) 13.10.2021	(97) EP 3728129	(47) 13.10.2021	(97) EP 3752590	(47) 13.10.2021
(97) EP 3691047	(47) 13.10.2021	(97) EP 3708395	(47) 13.10.2021	(97) EP 3728215	(47) 13.10.2021	(97) EP 3752668	(47) 13.10.2021
(97) EP 3692308	(47) 13.10.2021	(97) EP 3708528	(47) 13.10.2021	(97) EP 3728770	(47) 13.10.2021	(97) EP 3752716	(47) 13.10.2021
(97) EP 3692459	(47) 13.10.2021	(97) EP 3708939	(47) 13.10.2021	(97) EP 3728792	(47) 13.10.2021	(97) EP 3753630	(47) 13.10.2021
(97) EP 3693025	(47) 13.10.2021	(97) EP 3708942	(47) 13.10.2021	(97) EP 3728860	(47) 13.10.2021	(97) EP 3754254	(47) 13.10.2021
(97) EP 3693089	(47) 13.10.2021	(97) EP 3709960	(47) 13.10.2021	(97) EP 3728907	(47) 13.10.2021	(97) EP 3755121	(47) 13.10.2021
(97) EP 3693121	(47) 13.10.2021	(97) EP 3710199	(47) 13.10.2021	(97) EP 3729535	(47) 13.10.2021	(97) EP 3755777	(47) 13.10.2021
(97) EP 3693216	(47) 13.10.2021	(97) EP 3710201	(47) 13.10.2021	(97) EP 3730751	(47) 13.10.2021	(97) EP 3755781	(47) 13.10.2021
(97) EP 3693513	(47) 13.10.2021	(97) EP 3710334	(47) 13.10.2021	(97) EP 3730916	(47) 13.10.2021	(97) EP 3755782	(47) 13.10.2021
(97) EP 3693605	(47) 13.10.2021	(97) EP 3710571	(47) 13.10.2021	(97) EP 3731770	(47) 13.10.2021	(97) EP 3757190	(47) 13.10.2021
(97) EP 3693904	(47) 13.10.2021	(97) EP 3710669	(47) 13.10.2021	(97) EP 3731799	(47) 13.10.2021	(97) EP 3757677	(47) 13.10.2021
(97) EP 3694076	(47) 13.10.2021	(97) EP 3712049	(47) 13.10.2021	(97) EP 3732277	(47) 13.10.2021	(97) EP 3759353	(47) 13.10.2021
(97) EP 3694133	(47) 13.10.2021	(97) EP 3712907	(47) 13.10.2021	(97) EP 3732896	(47) 13.10.2021	(97) EP 3760933	(47) 13.10.2021
(97) EP 3696008	(47) 13.10.2021	(97) EP 3713812	(47) 13.10.2021	(97) EP 3732955	(47) 13.10.2021	(97) EP 3762709	(47) 13.10.2021
(97) EP 3696035	(47) 13.10.2021	(97) EP 3714001	(47) 13.10.2021	(97) EP 3732957	(47) 13.10.2021	(97) EP 3763258	(47) 13.10.2021
(97) EP 3696065	(47) 13.10.2021	(97) EP 3714227	(47) 13.10.2021	(97) EP 3733878	(47) 13.10.2021	(97) EP 3764975	(47) 13.10.2021
(97) EP 3696320	(47) 13.10.2021	(97) EP 3714277	(47) 13.10.2021	(97) EP 3734265	(47) 13.10.2021	(97) EP 3766749	(47) 13.10.2021
(97) EP 3696863	(47) 13.10.2021	(97) EP 3714337	(47) 13.10.2021	(97) EP 3734886	(47) 13.10.2021	(97) EP 3767153	(47) 13.10.2021
(97) EP 3696958	(47) 13.10.2021	(97) EP 3714743	(47) 13.10.2021	(97) EP 3735206	(47) 13.10.2021	(97) EP 3768454	(47) 13.10.2021
(97) EP 3697102	(47) 13.10.2021	(97) EP 3714957	(47) 13.10.2021	(97) EP 3735536	(47) 13.10.2021	(97) EP 3769294	(47) 13.10.2021
(97) EP 3697168	(47) 13.10.2021	(97) EP 3715259	(47) 13.10.2021	(97) EP 3735576	(47) 13.10.2021	(97) EP 3770210	(47) 13.10.2021
(97) EP 3697173	(47) 13.10.2021	(97) EP 3715687	(47) 13.10.2021	(97) EP 3735804	(47) 13.10.2021	(97) EP 3771582	(47) 13.10.2021
(97) EP 3697239	(47) 13.10.2021	(97) EP 3716501	(47) 13.10.2021	(97) EP 3736179	(47) 13.10.2021	(97) EP 3772728	(47) 13.10.2021
(97) EP 3697266	(47) 13.10.2021	(97) EP 3716935	(47) 13.10.2021	(97) EP 3737241	(47) 13.10.2021	(97) EP 3772890	(47) 13.10.2021
(97) EP 3697267	(47) 13.10.2021	(97) EP 3717297	(47) 13.10.2021	(97) EP 3737844	(47) 13.10.2021	(97) EP 3773433	(47) 13.10.2021
(97) EP 3698130	(47) 13.10.2021	(97) EP 3717340	(47) 13.10.2021	(97) EP 3739139	(47) 13.10.2021	(97) EP 3773925	(47) 13.10.2021
(97) EP 3698251	(47) 13.10.2021	(97) EP 3717357	(47) 13.10.2021	(97) EP 3739388	(47) 13.10.2021	(97) EP 3776466	(47) 13.10.2021
(97) EP 3698635	(47) 13.10.2021	(97) EP 3717616	(47) 13.10.2021	(97) EP 3739602	(47) 13.10.2021	(97) EP 3777973	(47) 13.10.2021
(97) EP 3698778	(47) 13.10.2021	(97) EP 3717703	(47) 13.10.2021	(97) EP 3739820	(47) 13.10.2021	(97) EP 3779236	(47) 13.10.2021
(97) EP 3698872	(47) 13.10.2021	(97) EP 3718592	(47) 13.10.2021	(97) EP 3740554	(47) 13.10.2021	(97) EP 3782519	(47) 13.10.2021
(97) EP 3699037	(47) 13.10.2021	(97) EP 3718594	(47) 13.10.2021	(97) EP 3740555	(47) 13.10.2021	(97) EP 3782834	(47) 13.10.2021
(97) EP 3699105	(47) 13.10.2021	(97) EP 3718911	(47) 13.10.2021	(97) EP 3741081	(47) 13.10.2021	(97) EP 3782886	(47) 13.10.2021
(97) EP 3700695	(47) 13.10.2021	(97) EP 3720080	(47) 13.10.2021	(97) EP 3741803	(47) 13.10.2021	(97) EP 3783170	(47) 13.10.2021
(97) EP 3700715	(47) 13.10.2021	(97) EP 3720412	(47) 13.10.2021	(97) EP 3741954	(47) 13.10.2021	(97) EP 3783176	(47) 13.10.2021
(97) EP 3700884	(47) 13.10.2021	(97) EP 3720671	(47) 13.10.2021	(97) EP 3741989	(47) 13.10.2021	(97) EP 3786308	(47) 13.10.2021
(97) EP 3700885	(47) 13.10.2021	(97) EP 3720680	(47) 13.10.2021	(97) EP 3742076	(47) 13.10.2021	(97) EP 3787344	(47) 13.10.2021
(97) EP 3700886	(47) 13.10.2021	(97) EP 3721446	(47) 13.10.2021	(97) EP 3743002	(47) 13.10.2021	(97) EP 3787519	(47) 13.10.2021
(97) EP 3701406	(47) 13.10.2021	(97) EP 3721904	(47) 13.10.2021	(97) EP 3743037	(47) 13.10.2021	(97) EP 3791437	(47) 13.10.2021
(97) EP 3701423	(47) 13.10.2021	(97) EP 3722210	(47) 13.10.2021	(97) EP 3743038	(47) 13.10.2021	(97) EP 3792103	(47) 13.10.2021
(97) EP 3702024	(47) 13.10.2021	(97) EP 3722368	(47) 13.10.2021	(97) EP 3743350	(47) 13.10.2021	(97) EP 3798072	(47) 13.10.2021
(97) EP 3702238	(47) 13.10.2021	(97) EP 3722798	(47) 13.10.2021	(97) EP 3744209	(47) 13.10.2021	(97) EP 3799347	(47) 13.10.2021
(97) EP 3702836	(47) 13.10.2021	(97) EP 3722917	(47) 13.10.2021	(97) EP 3744778	(47) 13.10.2021	(97) EP 3806740	(47) 13.10.2021
(97) EP 3703235	(47) 13.10.2021	(97) EP 3723581	(47) 13.10.2021	(97) EP 3744924	(47) 13.10.2021	(97) EP 3808026	(47) 13.10.2021
(97) EP 3703625	(47) 13.10.2021	(97) EP 3723718	(47) 13.10.2021	(97) EP 3745542	(47) 13.10.2021	(97) EP 3808037	(47) 13.10.2021
(97) EP 3703884	(47) 13.10.2021	(97) EP 3723890	(47) 13.10.2021	(97) EP 3745673	(47) 13.10.2021	(97) EP 3809795	(47) 13.10.2021
(97) EP 3704359	(47) 13.10.2021	(97) EP 3724403	(47) 13.10.2021	(97) EP 3745674	(47) 13.10.2021	(97) EP 3811556	(47) 13.10.2021
(97) EP 3704790	(47) 13.10.2021	(97) EP 3725706	(47) 13.10.2021	(97) EP 3746047	(47) 13.10.2021	(97) EP 3822120	(47) 13.10.2021
(97) EP 3704805	(47) 13.10.2021	(97) EP 3725819	(47) 13.10.2021	(97) EP 3747508	(47) 13.10.2021	(97) EP 3829169	(47) 13.10.2021
(97) EP 3704931	(47) 13.10.2021	(97) EP 3726088	(47) 13.10.2021	(97) EP 3747829	(47) 13.10.2021	(97) EP 3835269	(47) 13.10.2021
(97) EP 3705168	(47) 13.10.2021	(97) EP 3726748	(47) 13.10.2021	(97) EP 3748287	(47) 13.10.2021		
(97) EP 3705415	(47) 13.10.2021	(97) EP 3726813	(47) 13.10.2021	(97) EP 3748772	(47) 13.10.2021		

Zveřejněné překlady evropských patentových spisů

U následujících udělených evropských patentů s účinky pro Českou republiku byl majitelem předložen překlad patentového spisu do českého jazyka (§ 35c odst. 2 až 4 zákona č. 527/1990 Sb., v platném znění). Údaje jsou řazeny vzestupně podle čísel evropských patentů.

(97) EP 2349383		(31) 10.10.2008, 24.02.2009, 10.10.2008, 25.02.2009, 10.10.2008, 10.10.2008,
(47) 21.07.2021		10.10.2008, 10.10.2008, 24.02.2009, 24.02.2009, 25.02.2009, 25.02.2009,
(97) 15.04.2010		25.02.2009, 25.02.2009
(51) A61M 1/12	(2006.01)	(33) SE, US, SE, US, SE, SE, SE, SE, US, US, US, US, US
A61F 2/00	(2006.01)	(86) PCT/SE2009/000450
A61M 1/10	(2006.01)	(87) WO 2010/042013
(96) 12.10.2009		(74) Traplová Hakr Kubát, advokátní a patentová kancelář, Ing. Jan Kubát,
(96) 09819467.3		patentový zástupce, Přístavní 24, Praha 7, 17000
(73) MedicalTree Patent Ltd., 223 70 Lund, SE		
(72) FORSELL, Peter, CH-1897 Bouveret, CH		(97) EP 2482706
(54) Zařízení a systém pro pomoc srdci		(47) 07.07.2021
(32) 0802141, 202382 P, 0802140, 202405 P, 0802139, 0802143, 0802144,		(97) 07.04.2011
0802142, 202380 P, 202383 P, 202406 P, 202407 P, 202404 P, 202393 P		(51) A47L 25/08
		(2006.01)

A46B 7/04 (2006.01)
(96) 28.09.2010
(96) 10819776.5
(73) GLEENER INC., Montreal QC H4B 2T2, CA
(72) COLE, Kim, Westmount, Québec H3Y 1M5, CA
(54) **Zařízení pro péči o tkaninu**
(32) 247194 P
(31) 30.09.2009
(33) US
(86) PCT/CA2010/001545
(87) WO 2011/038497
(74) Všetečka Zelený Švorčík a partneři, advokátní a patentová kancelář, JUDr. Michal Havlík, Hálkova 1406/2, Praha 2, Nové Město, 12000

(97) **EP 2792272**
(47) 02.06.2021
(97) 22.10.2014
(51) **A47B 3/091** (2006.01)
A47C 4/04 (2006.01)
A47C 11/00 (2006.01)
(96) 15.04.2014
(96) 14001369.9
(73) Kaiser, Thomas, 87463 Überbach, DE
Wassermann, Christian, 87640 Ebenhofen, DE
(72) Kaiser, Thomas, 87463 Überbach, DE
Wassermann, Christian, 87640 Ebenhofen, DE
(54) **Lavice nebo stůl se skládací konstrukcí**
(32) 202013003541 U
(31) 16.04.2013
(33) DE
(74) Všetečka Zelený Švorčík a partneři, advokátní a patentová kancelář, JUDr. Michal Havlík, Hálkova 1406/2, Praha 2, Nové Město, 12000

(97) **EP 2838721**
(47) 01.09.2021
(97) 24.10.2013
(51) **B31F 1/07** (2006.01)
B65B 19/22 (2006.01)
(96) 22.03.2013
(96) 13711433.6
(73) Boegli-Gravures S.A., 2074 Marin-Epagnier, CH
(72) BOEGLI, Charles, CH-2074 Marin-Epagnier, CH
(54) **Způsob výroby sady embosovacích válečků**
(32) 12164380, 12183455
(31) 17.04.2012, 07.09.2012
(33) EP, EP
(86) PCT/EP2013/056144
(87) WO 2013/156256
(74) Všetečka Zelený Švorčík a partneři, advokátní a patentová kancelář, JUDr. Michal Havlík, Hálkova 1406/2, Praha 2, Nové Město, 12000

(97) **EP 2848901**
(47) 18.08.2021
(97) 18.03.2015
(51) **G01F 1/86** (2006.01)
G01G 3/16 (2006.01)
G01G 17/04 (2006.01)
G01N 9/00 (2006.01)
(96) 13.09.2013
(96) 13184383.1
(73) AIR PRODUCTS AND CHEMICALS, INC., Allentown, PA 18195-1501, US
(72) Pemberton, Gareth, Worcester Worcestershire WR5 3HQ, GB
Behrens, Marcel, 1800 Vilvoorde, BE
(54) **Způsob a přístroj pro monitorování dostupných zdrojů plynové láhve**
(74) Rott, Růžička & Guttman a spol., Vyskočilova 1566, Praha 4, Michle, 14000

(97) **EP 2855714**
(47) 07.07.2021
(97) 19.12.2013
(51) **C22C 38/02** (2006.01)
C22C 38/04 (2006.01)
C22C 38/18 (2006.01)
C21D 1/18 (2006.01)
C21D 1/20 (2006.01)

C21D 1/22 (2006.01)
C21D 1/56 (2006.01)
C21D 6/00 (2006.01)
C22C 38/00 (2006.01)
C21D 1/607 (2006.01)
(96) 28.05.2013
(96) 13803540.7
(73) Cola, Gary M. Jr., Washington, MI 48095, US
(72) Cola, Gary M. Jr., Washington, MI 48095, US
(54) **Mikroúprava a mikrostruktura slitiny na bázi železa obsahující karbid**
(32) 201261651992 P
(31) 25.05.2012
(33) US
(86) PCT/US2013/042952
(87) WO 2013/188100
(74) Všetečka Zelený Švorčík a partneři, advokátní a patentová kancelář, JUDr. Michal Havlík, Hálkova 1406/2, Praha 2, Nové Město, 12000

(97) **EP 2863492**
(47) 14.07.2021
(97) 22.04.2015
(51) **H01R 13/639** (2006.01)
H01R 13/627 (2006.01)
H01R 13/641 (2006.01)
(96) 16.10.2014
(96) 14189227.3
(73) Hirschmann Automotive GmbH, 6830 Rankweil-Brederis, AT
(72) Bitschnau, René, 6835 Zwischenwasser, AT
Kalb, Markus, 6850 Dornbirn, AT
(54) **Spojovací zástrčka s primárním zablokováním a se zajištěním polohy zástrčky (CPA) s křídélky**
(32) 102013017152
(31) 16.10.2013
(33) DE
(74) Všetečka Zelený Švorčík a partneři, advokátní a patentová kancelář, JUDr. Michal Havlík, Hálkova 1406/2, Praha 2, Nové Město, 12000

(97) **EP 2922708**
(47) 02.06.2021
(97) 30.05.2014
(51) **B60B 3/10** (2006.01)
B60B 7/00 (2006.01)
B60B 7/06 (2006.01)
B60B 7/18 (2006.01)
B60B 1/08 (2006.01)
B60B 3/02 (2006.01)
B60B 7/02 (2006.01)
(96) 26.11.2013
(96) 13808354.8
(73) Lacks Enterprises, Inc., Grand Rapids, Michigan 49546, US
(72) CHINAVARE, Kevin, Middleville, MI 49333, US
ARDERN, James, Grand Rapids, MI 49546, US
VAN HOUTEN, Garry, Middleville, MI 49333, US
(54) **Odlehčená aerodynamická sestava kola**
(32) 201261729903 P, 201361793605 P, 201361798486 P
(31) 26.11.2012, 15.03.2013, 15.03.2013
(33) US, US, US
(86) PCT/US2013/071993
(87) WO 2014/082079
(74) PATENTSERVIS Praha a.s., Na Podkovce 281/10, Praha 4, Podolí, 14700

(97) **EP 2953443**
(47) 14.07.2021
(97) 14.08.2014
(51) **A01C 7/04** (2006.01)
A01C 7/20 (2006.01)
(96) 16.01.2014
(96) 14705822.6
(73) Kuhn SAS, 67700 Saverne, FR
(72) AUDIGIE, Jean-Charles, 67330 Bouxwiller, FR
EBERHART, Julien, 57370 Veckersviller, FR
(54) **Přesný secí stroj s alespoň jednou zdokonalenou výsevní jednotkou**
(32) 1351055
(31) 07.02.2013
(33) FR

(86) PCT/FR2014/050088
(87) WO 2014/122377
(74) Daniela Toningerová - patentový zástupce, Daniela Toningerová, Kamenická 361/3, Praha 7, Holešovice, 17000

(97) **EP 2970843**
(47) 01.09.2021
(97) 18.09.2014
(51) **C12M 1/00** (2006.01)
C12M 3/06 (2006.01)
C12M 1/34 (2006.01)

(96) 14.03.2014
(96) 14723186.4
(73) Genzyme Corporation, Cambridge, MA 02142, US
(72) JIN, Xiaoxia, Bridgewater, New Jersey 08807, US
DONG, Haodi, Bridgewater, New Jersey 08807, US
BUSER, Claudia, Bridgewater, New Jersey 08807, US
(54) **Způsoby ukládání buněk s vysokou hustotou**
(32) 201361793021 P
(31) 15.03.2013
(33) US
(86) PCT/US2014/027757
(87) WO 2014/143691
(74) Traplová Hakr Kubát, advokátní a patentová kancelář, Ing. Jan Kubát patentový zástupce, Přístavní 24, Praha 7, 17000

(97) **EP 3035497**
(47) 21.07.2021
(97) 22.06.2016
(51) **E05F 15/608** (2015.01)
H02K 21/22 (2006.01)
H02K 3/52 (2006.01)
H02K 1/27 (2006.01)
H02K 1/14 (2006.01)
(96) 17.12.2014
(96) 14198704.0
(73) dormakaba Deutschland GmbH, 58256 Ennepetal, DE
(72) Fabri, Daniel, 58256 Ennepetal, DE
Busch, Sven, 58256 Ennepetal, DE
(54) **Karuselové dveře**
(74) Rott, Růžička & Guttman a spol., Vyskočilova 1566, Praha 4, Michle, 14000

(97) **EP 3046860**
(47) 07.07.2021
(97) 26.03.2015
(51) **B65G 67/20** (2006.01)
(96) 16.09.2014
(96) 14846154.4
(73) Activ OY, 76850 Naarajärvi, FI
(72) AUVINEN, Janne, FI-76100 Pieksämäki, FI
UTRIAINEN, Otto, FI-77350 Montola, FI
(54) **Přenosová deska pro nakládání nákladového prostoru**
(32) 20135931
(31) 17.09.2013
(33) FI
(86) PCT/FI2014/050706
(87) WO 2015/040275
(74) PatentEnter s.r.o., Koliště 1965/13a, Brno, Černá Pole, 60200

(97) **EP 3060577**
(47) 07.07.2021
(97) 30.04.2015
(51) **C07K 14/47** (2006.01)
(96) 22.10.2014
(96) 14856188.9
(73) Lubris LLC, Naples, 3410, FL, US
(72) SCHMIDT, Tannin, Calgary, AB T2N 1N4, CA
JAY, Gregory D., Norfolk, MA 02056, US
(54) **Produkce rekombinantního lubricinu**
(32) 201361894366 P
(31) 22.10.2013
(33) US

(86) PCT/US2014/061827
(87) WO 2015/061488
(74) Všeťečka Zelený Švorčík a partneři, advokátní a patentová kancelář, JUDr. Michal Havlík, Hálkova 1406/2, Praha 2, Nové Město, 12000

(97) **EP 3094612**
(47) 04.08.2021
(97) 16.07.2015
(51) **C07C 17/20** (2006.01)
C07C 21/18 (2006.01)
C07C 17/383 (2006.01)

(96) 13.01.2015
(96) 15704043.7
(73) Arkema France, 92700 Colombes, FR
(72) PIGAMO, Anne, 69340 Francheville, FR
COLLIER, Bertrand, 69230 Saint-Genis-Laval, FR
BONNET, Philippe, 69007 Lyon, FR
WISMER, John, Washington Crossing, Pennsylvania 18977, US
(54) **Způsob výroby E-1-chlor-3,3,3-trifluorpropenu z 1,1,3,3-tetrachlorpropenu**
(32) 201414153500, 1450381
(31) 13.01.2014, 17.01.2014
(33) US, FR
(86) PCT/FR2015/050072
(87) WO 2015/104517
(74) Všeťečka Zelený Švorčík a partneři, advokátní a patentová kancelář, JUDr. Michal Havlík, Hálkova 1406/2, Praha 2, Nové Město, 12000

(97) **EP 3129866**
(47) 23.06.2021
(97) 15.10.2015
(51) **G06F 3/042** (2006.01)
G06F 3/038 (2013.01)
(96) 01.04.2015
(96) 15721295.2
(73) UNIPHY LIMITED, Leeds LS2 9DF, GB
(72) DEARN, David, Malmesbury, Wiltshire SN16 9LA, GB
LOMAS, David, Swindon, Wiltshire SN25 2FQ, GB
(54) **Optická dotyková obrazovka se ztrátovou disperzní FTIR vrstvou**
(32) 201406550, 201500652
(31) 11.04.2014, 15.01.2015
(33) GB, GB
(86) PCT/GB2015/051016
(87) WO 2015/155508
(74) Všeťečka Zelený Švorčík a partneři, advokátní a patentová kancelář, JUDr. Michal Havlík, Hálkova 1406/2, Praha 2, Nové Město, 12000

(97) **EP 3131835**
(47) 09.06.2021
(97) 22.10.2015
(51) **B65F 1/02** (2006.01)
B65F 1/14 (2006.01)
(96) 14.04.2015
(96) 15716780.0
(73) Fritz Schäfer GmbH, 57290 Neunkirchen, DE
(72) HIRZ, Diethelm, 57290 Neunkirchen, DE
(54) **Nádoba na odpad s plastovým tělesem zhotoveným odléváním vstříkováním**
(32) 102014207355
(31) 16.04.2014
(33) DE
(86) PCT/EP2015/058085
(87) WO 2015/158721
(74) Všeťečka Zelený Švorčík a partneři, advokátní a patentová kancelář, JUDr. Michal Havlík, Hálkova 1406/2, Praha 2, Nové Město, 12000

(97) **EP 3150031**
(47) 30.06.2021
(97) 03.12.2015
(51) **H05H 1/28** (2006.01)
H05H 1/34 (2006.01)
(96) 29.05.2015
(96) 15730909.7
(73) Hypertherm, Inc., Hanover, NH 03755, US
(72) EICKHOFF, Stephen T., Hanover, NH 03755, US
GULLOTTA, Justin, Brownsville, VT 05037, US

- LIU, Qinghua, Etna, NH 03750, US
BOROWY, Dennis M., Hanover, NH 03755, US
DUAN, Zheng, Hanover, NH 03755, US
RETNASWAMY, Ashok V., Humble, TX 77346, US
KIM, Sung Je, Santa Clara, CA 95051, US
ROBERTS, Jesse A., Cornish, NH 03745, US
PATEL, Shreyansh, Lebanon, NH 03766, US
- (54) **Chlazení spotřebních částí systému pro řezání plazmou a související systémy a způsoby**
(32) 201462005526 P, 201514610135
(31) 30.05.2014, 30.01.2015
(33) US, US
(86) PCT/US2015/033424
(87) WO 2015/184420
(74) Všeťečka Zelený Švorčík a partneři, advokátní a patentová kancelář, JUDr. Michal Havlík, Hálkova 1406/2, Praha 2, Nové Město, 12000
-
- (97) **EP 3209588**
(47) 07.07.2021
(97) 28.04.2016
(51) **B65H 54/58** (2006.01)
A62C 33/04 (2006.01)
(96) 20.10.2015
(96) 15816080.4
(73) Wilhelm Barth GmbH + Co. KG Feuerwehrtechnik, 70736 Fellbach, DE
(72) ERNST, Alexander, 70734 Fellbach, DE
YONEDA, Toyohiko, Kyoto City 606-0851, JP
- (54) **Zařízení k navijení hadic, nejlépe na požární hadice**
(32) 102014115361
(31) 22.10.2014
(33) DE
(86) PCT/EP2015/002069
(87) WO 2016/062394
(74) Traplová Hakr Kubát, advokátní a patentová kancelář, Ing. Jan Kubát patentový zástupce, Přístavní 24, Praha 7, 17000
-
- (97) **EP 3217939**
(47) 21.07.2021
(97) 19.05.2016
(51) **A61G 12/00** (2006.01)
F16M 11/04 (2006.01)
G02B 7/00 (2021.01)
F16M 11/08 (2006.01)
A61B 90/50 (2016.01)
F16M 13/02 (2006.01)
(96) 10.11.2015
(96) 15793711.1
(73) Ondal Medical Systems GmbH, 36088 Hünfeld, DE
(72) OGINSKI, Stefan, 36041 Fulda, DE
BARTON, Joachim, 36039 Fulda, DE
EULER, Annika, 70499 Stuttgart, DE
- (54) **Opěrný kloub pro nosné rameno stativového zařízení pro zdravotnické prostředky**
(32) 14003775
(31) 10.11.2014
(33) EP
(86) PCT/EP2015/002255
(87) WO 2016/074787
(74) INPARTNERS GROUP, Ing. Dušan Kendereški, Tuřanka 1519/115a, Brno, Slatina, 62700
-
- (97) **EP 3236548**
(47) 07.07.2021
(97) 25.10.2017
(51) **H02B 1/052** (2006.01)
H01H 9/22 (2006.01)
H01R 9/26 (2006.01)
H01T 4/06 (2006.01)
(96) 27.02.2017
(96) 17158035.0
(73) Raycap, Surge Protective Devices, Ltd., 1218 Komenda, SI
(72) KAMENSEK, Sebastjan, 1000 Ljubljana, SI
VUKOTIC, Milenko, 1000 Ljubljana, SI
JURICEV, Igor, 1000 Ljubljana, SI
VRHUNC, Jure, 1000 Ljubljana, SI
KNEZ, Tadej, 1000 Ljubljana, SI
- (54) **Zařzení upevňovacích sestav DIN kolejnice, systémy a způsoby zahrnující zámkové mechanismy**
(32) 201615134676
(31) 21.04.2016
(33) US
(74) PATENTSERVIS Praha a.s., Na Podkovce 281/10, Praha 4, Podolí, 14700
-
- (97) **EP 3240664**
(47) 11.08.2021
(97) 08.09.2017
(51) **B01F 15/02** (2006.01)
B28C 7/16 (2006.01)
B28C 5/32 (2006.01)
B01F 9/20 (2006.01)
B01F 9/10 (2006.01)
B01F 9/12 (2006.01)
B28B 1/00 (2006.01)
B29C 67/24 (2006.01)
(96) 19.10.2016
(96) 16874105.6
(73) Xie, Alex, West Windsor, NJ 08550, US
(72) Xie, Alex, West Windsor, NJ 08550, US
- (54) **Způsob a zařízení pro tvorbu technického kamene**
(32) 201615059034, 201615225520
(31) 02.03.2016, 01.08.2016
(33) US, US
(86) PCT/US2016/057706
(87) WO 2017/151190
(74) PATENTSERVIS Praha a.s., Na Podkovce 281/10, Praha 4, Podolí, 14700
-
- (97) **EP 3240708**
(47) 24.02.2021
(97) 07.07.2016
(51) **B60R 13/02** (2006.01)
B60J 7/00 (2006.01)
(96) 22.12.2015
(96) 15823135.7
(73) Dimas GmbH, 74930 Ittlingen, DE
(72) SCHIRK, Reinhard, 74930 Ittlingen, DE
- (54) **Vestavný rám k použití při konstrukci motorových vozidel a způsob výroby vestavného rámu**
(32) 102014227004
(31) 29.12.2014
(33) DE
(86) PCT/EP2015/002606
(87) WO 2016/107678
(74) PATENTSERVIS Praha a.s., Na Podkovce 281/10, Praha 4, Podolí, 14700
-
- (97) **EP 3265947**
(47) 30.06.2021
(97) 09.09.2016
(51) **G06F 21/35** (2013.01)
G06F 21/43 (2013.01)
G06F 21/44 (2013.01)
G06F 21/36 (2013.01)
G06F 21/60 (2013.01)
(96) 01.03.2016
(96) 16709501.7
(73) Cryptomathic Ltd, Cambridge, Cambridgeshire CB4 0WG, GB
(72) LANDROCK, Peter, Cambridge Cambridgeshire CB3 0DX, GB
FORGET, Guillaume, 81541 Munich, DE
PRYDS PEDERSEN, Torben, DK-8000 Aarhus C, DK
- (54) **Způsob a systém pro šifrování**
(32) 201503611
(31) 03.03.2015
(33) GB
(86) PCT/GB2016/050536
(87) WO 2016/139462
(74) PATENTSERVIS Praha a.s., Na Podkovce 281/10, Praha 4, Podolí, 14700
-
- (97) **EP 3268956**
(47) 01.09.2021
(97) 22.09.2016
(51) **G10L 19/16** (2013.01)
G10L 19/24 (2013.01)
G10L 21/038 (2013.01)

G10L 19/035 (2013.01)
(96) 10.03.2016
(96) 16765449.0
(73) Dolby International AB, 1101 CN Amsterdam Zuidoost, NL
(72) VILLEMOES, Lars, 113 30 Stockholm, SE
PURNHAGEN, Heiko, 113 30 Stockholm, SE
EKSTRAND, Per, 113 30 Stockholm, SE
(54) **Dekódování zvukových bitových proudů s metadatami vylepšené replikace spektrálního pásma v alespoň jednom výplňovém prvku**
(32) 15159067, 201562133800 P
(31) 13.03.2015, 16.03.2015
(33) EP, US
(86) PCT/US2016/021666
(87) WO 2016/149015
(74) Vsetečka Zelený Švorčík a partneři, advokátní a patentová kancelář, JUDr. Michal Havlík, Hálkova 1406/2, Praha 2, Nové Město, 12000

(97) **EP 3269616**
(47) 01.09.2021
(97) 17.01.2018
(51) **B61L 25/02** (2006.01)
B61L 15/00 (2006.01)
(96) 15.07.2016
(96) 16179751.9
(73) Bombardier Transportation GmbH, 10785 Berlin, DE
(72) Mazzone, Andrea, 8008 Zürich, CH
(54) **Způsob určování orientace kolejového vozidla ve vlakové soupravě**
(74) PATENTSERVIS Praha a.s., Na Podkovce 281/10, Praha 4, Podolí, 14700

(97) **EP 3274283**
(47) 26.05.2021
(97) 29.09.2016
(51) **B65H 19/30** (2006.01)
B65H 18/02 (2006.01)
B65H 18/10 (2006.01)
(96) 22.03.2016
(96) 16712014.6
(73) Roll-o-Matic A/S, 5492 Vissenbjerg, DK
(72) JENSEN, John Buk, 5330 Munkebo, DK
CHRISTENSEN, Mads Sandahl, 5690 Tommerup, DK
RASMUSSEN, Jens Peder, 5220 Odense SØ, DK
(54) **Navijecí zařízení pro pásový materiál**
(32) 201570165
(31) 23.03.2015
(33) DK
(86) PCT/EP2016/056231
(87) WO 2016/150946
(74) Rott, Růžička & Guttman a spol., Vyskočilova 1566, Praha 4, Michle, 14000

(97) **EP 3274390**
(47) 07.07.2021
(97) 29.09.2016
(51) **C08G 59/24** (2006.01)
C08G 59/40 (2006.01)
C08G 59/50 (2006.01)
C08K 9/06 (2006.01)
(96) 10.03.2016
(96) 16711547.6
(73) Huntsman Advanced Materials Licensing (Switzerland) GmbH, 4057 Basel, CH
(72) BEISELE, Christian, 79379 Müllheim, DE
LIU, Zhijian, Shanghai 200245, CN
CHEN, Hongyan, Shanghai 200240, CN
HISHIKAWA, Satoru, Osaka 531-0063, JP
(54) **Kompozice termosetové epoxidové pryskyřice pro přípravu výrobků pro venkovní použití a výrobky z ní získané**
(32) PCT/CN2015/075085
(31) 26.03.2015
(33) CN
(86) PCT/EP2016/055162
(87) WO 2016/150724
(74) Vsetečka Zelený Švorčík a partneři, advokátní a patentová kancelář, JUDr. Michal Havlík, Hálkova 1406/2, Praha 2, Nové Město, 12000

(97) **EP 3285871**
(47) 15.09.2021
(97) 27.10.2016
(51) **A61K 38/44** (2006.01)
C12N 9/00 (2006.01)
C12N 15/63 (2006.01)
C12N 15/54 (2006.01)
C12N 15/07 (2006.01)
A61P 21/00 (2006.01)
A61P 9/02 (2006.01)
(96) 20.04.2016
(96) 16783775.6
(73) University of Washington, Seattle, WA 98105-4608, US
(72) MACLELLAN, W. Robb, Seattle, Washington 98105, US
EL-NACHEF, Danny, Seattle, Washington 98105, US
(54) **Vektory a způsoby pro regenerační terapii**
(32) 201562150159 P
(31) 20.04.2015
(33) US
(86) PCT/US2016/028459
(87) WO 2016/172224
(74) PatentEnter s.r.o., Koliště 1965/13a, Brno, Černá Pole, 60200

(97) **EP 3285913**
(47) 04.03.2020
(97) 27.10.2016
(51) **B01D 53/86** (2006.01)
B01J 21/08 (2006.01)
B01J 23/22 (2006.01)
B01J 27/055 (2006.01)
B01J 27/053 (2006.01)
(96) 13.04.2016
(96) 16715588.6
(73) Haldor Topsøe A/S, 2800 Kgs. Lyngby, DK
(72) SØRENSEN, Per Aggerholm, 2800 Kgs. Lyngby, DK
CHRISTENSEN, Kurt, Agerbæk, 3460 Birkerød, DK
(54) **Proces pro odstraňování sazí z proudu sirného plynu**
(32) 201500245
(31) 21.04.2015
(33) DK
(86) PCT/EP2016/058079
(87) WO 2016/169822
(74) Vsetečka Zelený Švorčík a partneři, advokátní a patentová kancelář, JUDr. Pavel Zelený, Hálkova 1406/2, Praha 2, Nové Město, 12000

(97) **EP 3303384**
(47) 25.08.2021
(97) 08.12.2016
(51) **C07K 16/08** (2006.01)
C07K 16/10 (2006.01)
A61K 31/00 (2006.01)
A61K 39/00 (2006.01)
A61P 31/16 (2006.01)
(96) 31.05.2016
(96) 16728534.5
(73) Medimmune, LLC, Gaithersburg, Maryland 20878, US
(72) KALLEWAARD-LELAY, Nicole, Gaithersburg, MD 20878, US
ZHU, Qing, Gaithersburg, MD 20878, US
RAINEY, Godfrey, Jonah, Gaithersburg, MD 20878, US
GAO, Cuihua, Gaithersburg, MD 20878, US
KASTURIRANGAN, Srinath, Gaithersburg, MD 20878, US
GAO, Changshou, Gaithersburg, MD 20878, US
(54) **Neutralizující anti-chřipkové vazebné molekuly a jejich použití**
(32) 201562169272 P
(31) 01.06.2015
(33) US
(86) PCT/US2016/035026
(87) WO 2016/196470
(74) Traplová Hadr Kubát, advokátní a patentová kancelář, Ing. Jan Kubát, patentový zástupce, Přístavní 24, Praha 7, 17000

(97) **EP 3303745**
(47) 21.07.2021
(97) 15.12.2016
(51) **E05C 19/14** (2006.01)
E05C 19/12 (2006.01)

(96) 08.06.2016
(96) 16808187.5
(73) QRP, Inc., Berea, 44017, OH, US
(72) HERNANDEZ, Andres, Yorba Linda, CA 92867, US
(54) **Zajišťovací páková spojka**
(32) 201514733412
(31) 08.06.2015
(33) US
(86) PCT/US2016/036446
(87) WO 2016/200938
(74) KANIA, SEDLÁK, SMOLA, s.r.o., Mendlovo náměstí 907/1a, Brno, Staré Brno, 60300

(97) **EP 3310955**
(47) 14.07.2021
(97) 22.12.2016
(51) **D05C 11/24** (2006.01)
D05B 67/00 (2006.01)
D06P 5/30 (2006.01)
B41J 3/407 (2006.01)
D03J 1/04 (2006.01)
D04B 35/22 (2006.01)
D06B 1/02 (2006.01)
D06B 23/24 (2006.01)

(96) 16.06.2016
(96) 16812048.3
(73) COLOREEL GROUP AB, 553 18 Jönköping, SE
(72) EKLIND, Martin, 555 94 Jönköping, SE
STABERG, Joakim, 553 17 Jönköping, SE
(54) **Zařízení a způsob pro řízení fixace souběžného ošetření nití**
(32) 1550842
(31) 17.06.2015
(33) SE
(86) PCT/SE2016/050588
(87) WO 2016/204686
(74) PatentEnter s.r.o., Koliště 1965/13a, Brno, Černá Pole, 60200

(97) **EP 3318133**
(47) 26.05.2021
(97) 09.05.2018
(51) **A23B 4/00** (2006.01)
A23B 4/09 (2006.01)
(96) 07.06.2012
(96) 17158028.5
(73) Bernard Matthews Foods Limited, Birmingham B3 2BJ, GB
(72) HALL, Jeremy, Norfolk NR16 2EQ, GB
NORMANTON, John, Combe, Witney Oxfordshire OX29 8NH, GB
(54) **Způsob hygieny potravin a potravinový produkt**
(32) 201109454, 201203366
(31) 07.06.2011, 27.02.2012
(33) GB, GB
(74) PATENTSERVIS Praha a.s., Na Podkovce 281/10, Praha 4, Podolí, 14700

(97) **EP 3322438**
(47) 08.09.2021
(97) 19.01.2017
(51) **A61K 31/165** (2006.01)
A61K 31/381 (2006.01)
A61P 13/10 (2006.01)
A61K 31/704 (2006.01)
A61K 31/675 (2006.01)
A61K 31/426 (2006.01)
A61K 31/407 (2006.01)
A61K 31/664 (2006.01)
A61K 39/00 (2006.01)
A61K 45/06 (2006.01)

(96) 12.07.2016
(96) 16738165.6
(73) Dompé farmaceutici S.p.A., 20122 Milan, IT
(72) ALLEGRETTI, Marcello, 67100 L'Aquila (AQ), IT
ARAMINI, Andrea, 67100 L'Aquila (AQ), IT
CESTA, Maria, Candida, 67100 L'Aquila (AQ), IT
BIANCHINI, Gianluca, 67100 L'Aquila (AQ), IT
BRANDOLINI, Laura, 67100 L'Aquila (AQ), IT
ANGELICO, Patrizia, 67100 L'Aquila (AQ), IT
(54) **IL-8 inhibitory pro použití při léčení určitých urologických poruch**

(32) 15176726
(31) 14.07.2015
(33) EP
(86) PCT/EP2016/066511
(87) WO 2017/009323
(74) Všetečka Zelený Švorčík a partneři, advokátní a patentová kancelář, JUDr. Michal Havlík, Hálkova 1406/2, Praha 2, Nové Město, 12000

(97) **EP 3325081**
(47) 08.09.2021
(97) 02.02.2017
(51) **A61K 9/00** (2006.01)
A61M 37/00 (2006.01)
A61P 29/00 (2006.01)
A61P 35/00 (2006.01)
A61P 37/02 (2006.01)
A61P 43/00 (2006.01)

(96) 22.07.2016
(96) 16831144.7
(73) Sorrento Therapeutics, Inc., San Diego, CA 92121, US
(72) ROSS, Russell Frederick, Jacksonville Beach, Florida 32250, US
(54) **Způsoby podávání účinných látek do lymfatického systému**
(32) 201562196558 P, 201562196568 P
(31) 24.07.2015, 24.07.2015
(33) US, US
(86) PCT/US2016/043656
(87) WO 2017/019535
(74) Všetečka Zelený Švorčík a partneři, advokátní a patentová kancelář, JUDr. Michal Havlík, Hálkova 1406/2, Praha 2, Nové Město, 12000

(97) **EP 3325159**
(47) 30.06.2021
(97) 02.02.2017
(51) **B01L 3/00** (2006.01)
B01L 3/02 (2006.01)
B01L 7/00 (2006.01)
B01F 11/00 (2006.01)
B01F 13/00 (2006.01)
B01F 13/08 (2006.01)
G01N 1/38 (2006.01)
G01N 33/487 (2006.01)
G01N 35/00 (2006.01)

(96) 25.07.2016
(96) 16831206.4
(73) Novel Microdevices, Inc., Annapolis, 21403, MD, US
(72) PAIS, Andrea Maria, Dominic, Annapolis, MD 21403, US
PAIS, Rohan Joseph, Alexander, Annapolis, MD 21403, GB
(54) **Zařízení pro zpracování vzorků obsahující magnetické a mechanické ovládací prvky využívající lineární nebo rotační pohyby**
(32) 201562196816 P, 201562261577 P, 201662331635 P
(31) 24.07.2015, 01.12.2015, 04.05.2016
(33) US, US, US
(86) PCT/US2016/043911
(87) WO 2017/019625
(74) PATENTSERVIS Praha a.s., Na Podkovce 281/10, Praha 4, Podolí, 14700

(97) **EP 3340843**
(47) 21.07.2021
(97) 09.03.2017
(51) **A47J 37/07** (2006.01)
F24C 15/16 (2006.01)
(96) 29.08.2016
(96) 16774448.1
(73) Kaiser, Thomas, 87463 Überbach, DE
Wassermann, Christian, 87640 Ebenhofen, DE
(72) Kaiser, Thomas, 87463 Überbach, DE
Wassermann, Christian, 87640 Ebenhofen, DE
(54) **Grilovací rošt se sběrnou miskou**
(32) 202015005993 U
(31) 29.08.2015
(33) DE

(86) PCT/EP2016/001458
(87) WO 2017/036590
(74) Všeťečka Zelený Švorčík a partneři, advokátní a patentová kancelář, JUDr. Michal Havlík, Hálkova 1406/2, Praha 2, Nové Město, 12000
Všeťečka Zelený Švorčík a partneři, advokátní a patentová kancelář, JUDr. Michal Havlík, Hálkova 1406/2, Praha 2, Nové Město, 12000

(97) **EP 3378958**
(47) 04.08.2021
(97) 30.03.2017
(51) **C21D 8/02** (2006.01)
C22C 38/38 (2006.01)
C22C 38/34 (2006.01)
C22C 38/28 (2006.01)
C22C 38/26 (2006.01)
C23C 2/06 (2006.01)
C23C 2/40 (2006.01)
C21D 1/20 (2006.01)
C22C 38/00 (2006.01)
(96) 14.01.2016
(96) 16848724.7
(73) Hyundai Steel Company, Incheon 22525, KR
(72) PARK, Jin Sung, Asan-si Chungcheongnam-do 31503, KR
KWON, Sun Hwan, Dangjin-si Chungcheongnam-do 31724, KR
(54) **Potažená ocelová deska a způsob její výroby**
(32) 20150133839
(31) 22.09.2015
(33) KR
(86) PCT/KR2016/000393
(87) WO 2017/051998
(74) Rott, Růžička & Guttmann a spol., Vyskočilova 1566, Praha 4, Michle, 14000

(97) **EP 3380471**
(47) 08.09.2021
(97) 01.06.2017
(51) **C07D 471/04** (2006.01)
A61K 31/4985 (2006.01)
A61P 25/00 (2006.01)
(96) 25.11.2016
(96) 16869342.2
(73) Lieber Institute Inc. DBA Lieber Institute For Brain Development, Baltimore, Maryland 21205, US
(72) BARROW, James, Arnold, Maryland 21012, US
ERNST, Glen, Bear, Delaware 19701, US
SWINNEN, Dominique, 1420 Braine l'Alleud, BE
MONTEL, Florian, 88487 Meitingen, DE
DEFAYS, Sabine, 1480 Tubize, BE
HUANG, Yifang, Lansdale, PA 19446, US
DE LÉON, Pablo, Baltimore, MD 21230, US
POSLUSNEY, Michael Steven, Owings Mills, MD 21117, US
(54) **Tetrahydro-8h-pyrido[1,2-a]pyrazin-8-ony jako inhibitory COMT pro léčbu neurodegenerativních poruch**
(32) 201562260067 P
(31) 25.11.2015
(33) US
(86) PCT/US2016/063779
(87) WO 2017/091818
(74) Všeťečka Zelený Švorčík a partneři, advokátní a patentová kancelář, JUDr. Michal Havlík, Hálkova 1406/2, Praha 2, Nové Město, 12000

(97) **EP 3400121**
(47) 16.06.2021
(97) 13.07.2017
(51) **B28B 13/02** (2006.01)
B65G 35/04 (2006.01)
B65G 65/42 (2006.01)
(96) 28.12.2016
(96) 16836240.8
(73) Breton SPA, 31030 Castello di Godego (TV), IT
(72) TONCELLI, Luca, 36061 Bassano del Grappa (Vicenza), IT
LUISON, Angelo, 31030 Castello di Godego (Trevise), IT
LUISON, Giuliano, 31030 Castello di Godego (TV), IT
(54) **Vydávací zařízení pro směsi**
(32) UB20169840
(31) 04.01.2016

(33) IT
(86) PCT/IB2016/058051
(87) WO 2017/118901
(74) Čermák a spol., JUDr. Karel Čermák Ph.D., LL.M., Elišky Peškové 735/15, Praha 5, Smíchov, 15000

(97) **EP 3402474**
(47) 21.07.2021
(97) 20.07.2017
(51) **A61K 31/165** (2006.01)
A61K 31/19 (2006.01)
A61P 25/02 (2006.01)
(96) 13.01.2017
(96) 17701646.6
(73) Dompé farmaceutici S.p.A., 20122 Milano, IT
(72) BRANDOLINI, Laura, I-67100 L'Aquila (AQ), IT
RUFFINI, Pier Adelchi, I-67100 L'Aquila (AQ), IT
ALLEGRETTI, Marcello, I-67100 L'Aquila (AQ), IT
(54) **Inhibitory IL-8 k použití při léčbě periferní neuropathie vyvolané chemoterapií**
(32) 16151618, 16190871
(31) 15.01.2016, 27.09.2016
(33) EP, EP
(86) PCT/EP2017/050637
(87) WO 2017/121838
(74) Všeťečka Zelený Švorčík a partneři, advokátní a patentová kancelář, JUDr. Michal Havlík, Hálkova 1406/2, Praha 2, Nové Město, 12000

(97) **EP 3409667**
(47) 21.07.2021
(97) 05.12.2018
(51) **C07D 401/14** (2006.01)
C07D 403/14 (2006.01)
C07D 471/04 (2006.01)
A61K 31/496 (2006.01)
A61P 31/14 (2006.01)
(96) 28.02.2014
(96) 18181536.6
(73) Gilead Sciences, Inc., Foster City, CA 94404, US
BRIZGYS, Gediminas, Foster City, CA 94404, US
CANALES, Eda, Foster City, CA 94404, US
CHOU, Chien-hung, Foster City, CA 94404, US
GRAUPE, Michael, Foster City, CA 94404, US
HU, Yunfeng Eric, Foster City, CA 94404, US
LINK, John O., Foster City, CA 94404, US
LIU, Qi, Foster City, CA 94404, US
LU, Yafan, Foster City, CA 94404, US
SAITO, Roland D., Foster City, CA 94404, US
SCHROEDER, Scott D., Foster City, CA 94404, US
SOMOZA, John R., Foster City, CA 94404, US
TSE, Winston C., Foster City, CA 94404, US
ZHANG, Jennifer R., Foster City, CA 94404, US
LAZERWITH, Scott E., Foster City, CA 94404, US
HALCOMB, Randall L., Foster City, CA 94404, US
(54) **Amidové sloučeniny pro léčbu HIV infekci**
(32) 201361771655 P, 201361857636 P
(31) 01.03.2013, 23.07.2013
(33) US, US
(74) Všeťečka Zelený Švorčík a partneři, advokátní a patentová kancelář, JUDr. Michal Havlík, Hálkova 1406/2, Praha 2, Nové Město, 12000

(97) **EP 3410091**
(47) 11.08.2021
(97) 05.12.2018
(51) **G01M 11/02** (2006.01)
G02B 7/00 (2021.01)
(96) 02.06.2017
(96) 17174143.2
(73) Trioptics GmbH, 22880 Wedel, DE
(72) Erichsen, Iris, 25491 Hetlingen, DE
Bai, Alexander, 28307 Bremen, DE
Zilian, Simon, 22589 Hamburg, DE
Ruprecht, Aiko, 22605 Hamburg, DE
Dumitrescu, Eugen, 22880 Wedel, DE
Langhanenberg, Patrik, 22880 Wedel, DE

- (54) **Způsob detekce modulační přenosové funkce a středícího systému optického systému**
(74) PATENTSERVIS Praha a.s., Na Podkovce 281/10, Praha 4, Podolí, 14700
-
- (97) **EP 3413444**
(47) 07.07.2021
(97) 10.08.2017
(51) **H02K 21/24** (2006.01)
H02K 29/12 (2006.01)
(96) 03.02.2016
(96) 16888678.6
(73) Yuzen Sustainable Energy Co., Ltd., Taichung City 414, TW
Yuzen (HK) Sustainable Energy Co., Ltd, Hong Kong, CN
Yuzen Sustainable Energy Pte Ltd, Singapore City 048545, SG
(72) HSU, Yung-shun, Cambridge CB1 1AH, GB
HSU, Ming-chun, Cambridge CB1 1AH, GB
HSU, Wen-yu, Cambridge CB1 1AH, GB
(54) **Kotoučový motor**
(86) PCT/CN2016/073257
(87) WO 2017/132853
(74) INPARTNERS GROUP, Ing. Dušan Kendereški, Tuřanka 1519/115a, Brno, Slatina, 62700
-
- (97) **EP 3418834**
(47) 18.08.2021
(97) 26.12.2018
(51) **G05B 19/418** (2006.01)
(96) 21.06.2017
(96) 17177077.9
(73) EWAB Engineering AB, 592 91 Vadstena, SE
(72) WAHRÉN, Mr. Mats, 582 30 Vadstena, SE
LUNDIN, Mr. Roland, 592 42 Vadstena, SE
AXMAN, Mr. Anders, 592 41 Vadstena, SE
(54) **Dopravníkový systém, způsob provozování dopravníkového systému a průchozí zařízení pro použití v takovém dopravníkovém systému**
(74) ŽIVKO MIJATOVIĆ & PARTNERS s.r.o., Jugoslávských partyzánů 639/26, Praha 6, Bubeneč, 16000
-
- (97) **EP 3423060**
(47) 21.07.2021
(97) 08.09.2017
(51) **A61K 31/506** (2006.01)
A61P 9/10 (2006.01)
A61K 9/08 (2006.01)
A61K 47/02 (2006.01)
(96) 27.02.2017
(96) 17760399.0
(73) Hamra Invest AB, 746 34 Bålsta, SE
Brain Consultant Nils Gunnar Wahlgren AB, 167 54 Bromma, SE
(72) ERIKSSON, Ulf, SE-746 34 Bålsta, SE
WAHLGREN, Nils Gunnar, SE-167 54 Bromma, SE
(54) **IMATINIB PRO POUŽITÍ PŘI LÉČBĚ CÉVNÍ MOZKOVÉ PŘÍHODY**
(32) 1650260
(31) 29.02.2016
(33) SE
(86) PCT/SE2017/050183
(87) WO 2017/151043
(74) Traplová Hakr Kubát, advokátní a patentová kancelář, Ing. Jan Kubát patentový zástupce, Přístavní 24, Praha 7, 17000
-
- (97) **EP 3429616**
(47) 04.08.2021
(97) 21.09.2017
(51) **A61K 39/00** (2006.01)
A61K 36/05 (2006.01)
A61P 31/10 (2006.01)
A61P 17/00 (2006.01)
(96) 15.03.2017
(96) 17710307.4
(73) Polyakov, Igor, 89073 Ulm, DE
Ivanova, Liudmila, 89073 Ulm, DE
(72) Polyakov, Igor, 89073 Ulm, DE
Ivanova, Liudmila, 89073 Ulm, DE
(54) **Složení pro léčbu a prevenci nemocí kopyt a paznehtů**
(32) 16160532
-
- (31) 15.03.2016
(33) EP
(86) PCT/EP2017/056145
(87) WO 2017/158039
(74) Všetečka Zelený Švorčík a partneři, advokátní a patentová kancelář, JUDr. Michal Havlík, Hálkova 1406/2, Praha 2, Nové Město, 12000
-
- (97) **EP 3434697**
(47) 01.09.2021
(97) 30.01.2019
(51) **C08C 19/25** (2006.01)
C08C 19/44 (2006.01)
C08F 236/04 (2006.01)
C08F 236/06 (2006.01)
C08F 297/04 (2006.01)
B60C 1/00 (2006.01)
C08F 236/10 (2006.01)
C08L 53/02 (2006.01)
C08F 4/48 (2006.01)
(96) 27.07.2017
(96) 17183494.8
(73) Trinseo Europe GmbH, 8810 Horgen, CH
HAMANN, Evemarie, 06128 Halle, DE
THIELEMANN, Dominique, 04279 Leipzig, DE
THIELE, Sven, 06120 Halle, DE
(54) **In-situ polymerní směs pro pneumatiku**
(74) PatentEnter s.r.o., Koliště 1965/13a, Brno, Černá Pole, 60200
-
- (97) **EP 3443422**
(47) 19.05.2021
(97) 19.10.2017
(51) **G05B 19/409** (2006.01)
G06F 3/041 (2006.01)
(96) 18.01.2017
(96) 17700888.5
(73) J.G. Weisser Söhne GmbH & Co. KG, 78112 St. Georgen, DE
(72) RETTICH, Thorsten, 78126 Königsfeld, DE
(54) **Obráběcí stroj a použití dotykové citlivého displeje pro řízení motorem poháněné součásti obráběcího stroje**
(32) 102016004630
(31) 16.04.2016
(33) DE
(86) PCT/EP2017/000049
(87) WO 2017/178089
(74) PATENTSERVIS Praha a.s., Na Podkovce 281/10, Praha 4, Podolí, 14700
-
- (97) **EP 3446763**
(47) 07.07.2021
(97) 27.02.2019
(51) **A63J 7/00** (2006.01)
A63J 5/02 (2006.01)
H05B 47/105 (2020.01)
H05B 47/155 (2020.01)
H05B 45/20 (2020.01)
(96) 14.08.2018
(96) 18475504.9
(73) Safestuffs group, s.r.o., 95201 Tajná, SK
(72) Slovák, Igor, 95201 Tajná, SK
(54) **Grafické zobrazovací zařízení**
(32) 500592017
(31) 24.08.2017
(33) SK
(74) A. Holas & partner, Patentová a známková kancelář, Ing. Mgr. Hana Holasová, Křížová 105/4, Brno, Staré Brno, 60300
-
- (97) **EP 3449511**
(47) 07.07.2021
(97) 02.11.2017
(51) **H01L 31/054** (2014.01)
(96) 24.04.2017
(96) 17718107.0
(73) Università degli Studi di Milano - Bicocca, 20126 Milano, IT
(72) BROVELLI, Sergio, 20162 Milano, IT
MEINARDI, Francesco, 23900 Lecco, IT
(54) **Velkoplošný luminiscenční solární koncentrátor na bázi polovodičových nanokrystalů s nepřímou pásmovou mezerou**

(32) UA20162918
(31) 27.04.2016
(33) IT
(86) PCT/EP2017/059659
(87) WO 2017/186642
(74) ŽOVICOVÁ & ŽOVIC IP, s.r.o., Záhradnícka 36, Bratislava, 82108

(97) **EP 3456346**
(47) 07.07.2021
(97) 20.03.2019
(51) **A61K 39/00** (2006.01)
A61K 39/395 (2006.01)
C07K 16/28 (2006.01)
(96) 28.07.2016
(96) 18199685.1
(73) MacroGenics, Inc., Rockville, MD 20850, US
(72) SHAH, Kalpana, Boyds, MD 20841, US
SMITH, Douglas, H., San Mateo, CA 94403, US
LA MOTTE-MOHS, Ross, Boyds, MD 20841, US
JOHNSON, Leslie, S., Darnestown, MD 20874, US
MOORE, Paul, A., North Potomac, MD 20878, US
BONVINI, Ezio, Potomac, MD 20854, US
KOENIG, Scott, Rockville, MD 20852, US
(54) **Molekuly vázající PD-1 a PD-3 a způsoby jejich použití**
(32) 201562198867 P, 201562239559 P, 201562255140 P, 201662322974 P
(31) 30.07.2015, 09.10.2015, 13.11.2015, 15.04.2016
(33) US, US, US, US
(74) Všetečka Zelený Švorčík a partneři, advokátní a patentová kancelář, JUDr. Michal Havlík, Hálkova 1406/2, Praha 2, Nové Město, 12000

(97) **EP 3465561**
(47) 23.06.2021
(97) 07.12.2017
(51) **G06Q 10/04** (2012.01)
B65G 1/137 (2006.01)
(96) 10.04.2017
(96) 17717140.2
(73) SAVOYE, 21000 Dijon, FR
(72) PIETROWICZ, Stéphane, 21220 Fixin, FR
COLLIN, Jean-Michel, 21190 Merceuil, FR
(54) **Systém rezervního skladování a sekvencování nákladů obsahující dva elevátory**
(32) 1654863
(31) 30.05.2016
(33) FR
(86) PCT/EP2017/058563
(87) WO 2017/207152
(74) Traplová Hakr Kubát, advokátní a patentová kancelář, Ing. Jan Kubát patentový zástupce, Přístavní 24, Praha 7, 17000

(97) **EP 3478773**
(47) 06.10.2021
(97) 04.01.2018
(51) **C09D 5/00** (2006.01)
(96) 29.06.2017
(96) 17740187.4
(73) PPG Industries Ohio, Inc., Cleveland, OH 44111, US
(72) SZYMANSKI, Chester J., Allison Park, Pennsylvania 15101, US
LEWAND, Alycia, Irwin, Pennsylvania 15642, US
SWANGER, Joseph R., Natrona Heights, Pennsylvania 15065, US
ESWARAKRISHNAN, Venkatachalam, Allison Park, Pennsylvania 15101, US
KAYLO, Alan J., Glenshaw, Pennsylvania 15116, US
BICE, Jo-Ann E., Allison Park, Pennsylvania 15101, US
WILSON, Craig A., Allison Park, Pennsylvania 15101, US
(54) **Elektrolytický nanášitelná potahová kompozice, která má zlepšené potlačování kráterů**
(32) 201662356835 P
(31) 30.06.2016
(33) US
(86) PCT/US2017/040111
(87) WO 2018/005869
(74) Rott, Růžička & Guttman a spol., Vyskočilova 1566, Praha 4, Michle, 14000

(97) **EP 3488443**
(47) 18.08.2021
(97) 25.01.2018
(51) **C12N 15/10** (2006.01)
(96) 19.07.2017
(96) 17743311.7
(73) BioNTech SE, 55131 Mainz, DE
(72) TADMOR, Arbel D., 55294 Bodenheim, DE
SAHIN, Ugur, 55116 Mainz, DE
(54) **Výběr neoepitopů jako cílů specifických pro dané onemocnění k terapii se zvýšenou účinností**
(32) PCT/EP2016/067348
(31) 20.07.2016
(33) EP
(86) PCT/EP2017/068226
(87) WO 2018/015433
(74) ŽOVICOVÁ & ŽOVIC IP, s.r.o., Záhradnícka 36, Bratislava, 82108

(97) **EP 3489350**
(47) 07.07.2021
(97) 29.05.2019
(51) **C12N 1/20** (2006.01)
A61K 35/745 (2015.01)
A23L 33/135 (2016.01)
A61K 8/99 (2017.01)
C12R 1/01 (2006.01)
(96) 27.11.2017
(96) 17460068.4
(73) Sosnowska-Turek, Ewelina, 10-693 Olsztyn, PL
Turek Jaroslaw, Piotr, 10-693 Olsztyn, PL
(72) Sosnowska-Turek, Ewelina, 10-693 Olsztyn, PL
Turek Jaroslaw, Piotr, 10-693 Olsztyn, PL
(54) **Kmen bifidobacterium animalis AMT30 a kompozice obsahující kmen bifidobacterium animalis AMT30**
(74) Advokátní kancelář Kadlubiec, Starzyk a partneři, s.r.o., Mgr. Ondřej Kadlubiec, advokát, Husova 401, Trinec, Staré Město, 73961

(97) **EP 3490685**
(47) 01.09.2021
(97) 01.02.2018
(51) **A63B 21/072** (2006.01)
A63B 21/00 (2006.01)
A63B 24/00 (2006.01)
(96) 21.07.2017
(96) 17833086.6
(73) Y Bell Group Pty Ltd, Mona Vale, NSW 2103, AU
(72) LAURENCE, Aaron, Vaucluse, New South Wales 2030, AU
(54) **Vicefunkční cvičební zařízení**
(32) 2016902979
(31) 28.07.2016
(33) AU
(86) PCT/AU2017/050750
(87) WO 2018/018071
(74) PATENTSERVIS Praha a.s., Na Podkovce 281/10, Praha 4, Podolí, 14700

(97) **EP 3506803**
(47) 14.07.2021
(97) 12.04.2018
(51) **A47C 27/06** (2006.01)
A47C 23/00 (2006.01)
(96) 05.10.2017
(96) 17859209.3
(73) Skydex Technologies, Inc., Centennial, CO 80112, US
(72) DAHL, Jerod, Denver, CO 80231, US
FOLEY, Peter F., Castle Rock, CO 80108, US
(54) **Víceúrovňové prázdné buňky**
(32) 201662404969 P
(31) 06.10.2016
(33) US
(86) PCT/US2017/055407
(87) WO 2018/067863
(74) Všetečka Zelený Švorčík a partneři, advokátní a patentová kancelář, JUDr. Otakar Švorčík, Hálkova 1406/2, Praha 2, Nové Město, 12000

(97) **EP 3510104**
(47) 28.07.2021

(97) 15.03.2018
(51) **C08L 95/00** (2006.01)
(96) 05.09.2017
(96) 17768845.4
(73) Total Marketing Services, 92800 Puteaux, FR
(72) MOUAZEN, Mouhamad, 92000 Nanterre, FR
(54) **Pevné bitumenové granule při teplotě místnosti**
(32) 1658337
(31) 08.09.2016
(33) FR
(86) PCT/FR2017/052348
(87) WO 2018/046839
(74) PATENTSERVIS Praha a.s., Na Podkovce 281/10, Praha 4, Podolí, 14700

(97) **EP 3527213**
(47) 07.07.2021
(97) 21.08.2019
(51) **A61K 31/713** (2006.01)
A61P 35/00 (2006.01)
A61K 31/4725 (2006.01)
A61K 31/7105 (2006.01)
(96) 28.10.2013
(96) 19150641.9
(73) The Chinese University Of Hong Kong, New Territories, Hong Kong, CN
(72) LAN, Hui Yao, Shatin New Territories, Hong Kong, CN
(54) **Léčba rakoviny pomocí inhibitoru Smad3**
(32) 201261719114 P
(31) 26.10.2012
(33) US
(74) ŽOVICOVÁ & ŽOVIC IP, s.r.o., Záhradnícka 36, Bratislava, 82108

(97) **EP 3539743**
(47) 11.08.2021
(97) 18.09.2019
(51) **B29C 45/14** (2006.01)
B29D 99/00 (2010.01)
B29L 23/00 (2006.01)
B29K 705/00 (2006.01)
B29L 31/00 (2006.01)
(96) 06.02.2019
(96) 19155781.8
(73) LANXESS Deutschland GmbH, 50569 Köln, DE
(72) KOCH, Boris, 42929 Wermelskirchen, DE
(54) **Kompozitní technologie pro dutý profil**
(32) 18161713
(31) 14.03.2018
(33) EP
(74) Traplová Hadr Kubát, advokátní a patentová kancelář, Ing. Jan Kubát patentový zástupce, Přístavní 24, Praha 7, 17000

(97) **EP 3558804**
(47) 04.08.2021
(97) 28.06.2018
(51) **B62L 1/00** (2006.01)
B62J 23/00 (2006.01)
F16D 65/00 (2006.01)
F16D 55/00 (2006.01)
(96) 08.12.2017
(96) 17817054.4
(73) Trimnell, Alex, Poole, Dorset BH14 8TA, GB
(72) Trimnell, Alex, Poole, Dorset BH14 8TA, GB
(54) **Ochranný člen kotoučové brzdy**
(32) 201621744
(31) 20.12.2016
(33) GB
(86) PCT/GB2017/053696
(87) WO 2018/115813
(74) Traplová Hadr Kubát, advokátní a patentová kancelář, Ing. Jan Kubát patentový zástupce, Přístavní 24, Praha 7, 17000

(97) **EP 3589742**
(47) 04.08.2021
(97) 07.09.2018
(51) **C12Q 1/02** (2006.01)
C12Q 1/04 (2006.01)
C12Q 1/10 (2006.01)

(96) 28.02.2018
(96) 18710124.1
(73) Imperial College Innovations Limited, London SW7 2AZ, GB
(72) LARROUY-MAUMUS, Gerald, London SW7 2AZ, GB
DORTET, Laurent, London SW7 2AZ, GB
FILLOUX, Alain, London SW7 2AZ, GB
(54) **Způsob detekce**
(32) 201703261
(31) 28.02.2017
(33) GB
(86) PCT/GB2018/050522
(87) WO 2018/158573
(74) FAJNOR IP s.r.o., Pobřežní 249/46, Praha 8, Karlín, 18600

(97) **EP 3595457**
(47) 11.08.2021
(97) 20.09.2018
(51) **A01J 25/00** (2006.01)
A01J 25/15 (2006.01)
A01J 27/00 (2006.01)
A23C 19/09 (2006.01)
A23P 30/20 (2016.01)
(96) 15.03.2018
(96) 18709648.2
(73) BEL, 92150 Suresnes, FR
(72) QUESTE, Dominique, 77150 Lesigny, FR
GODOY, Juan, 92150 Suresnes, FR
(54) **Způsob výroby sýrové spirály a navijecí zařízení pro takovou výrobu**
(32) 1752105
(31) 15.03.2017
(33) FR
(86) PCT/EP2018/056582
(87) WO 2018/167229
(74) A. Holas & partner, Patentová a známková kancelář, Ing. Mgr. Hana Holasová, Křížová 105/4, Brno, Staré Brno, 60300

(97) **EP 3597356**
(47) 21.07.2021
(97) 04.07.2019
(51) **B23K 35/26** (2006.01)
C22C 13/00 (2006.01)
C22C 13/02 (2006.01)
B23K 35/40 (2006.01)
(96) 26.12.2018
(96) 18896544.6
(73) Senju Metal Industry Co., Ltd, Tokyo 120-8555, JP
(72) YOKOYAMA Takahiro, Tokyo 120-8555, JP
YOSHIKAWA Shunsaku, Tokyo 120-8555, JP
(54) **Pájecí slitina**
(32) 2017255303
(31) 31.12.2017
(33) JP
(86) PCT/JP2018/047747
(87) WO 2019/131718
(74) Čermák a spol., JUDr. Karel Čermák jr. Ph.D., LL.M., Elišky Peškové 735/15, Praha 5, Smíchov, 15000

(97) **EP 3620847**
(47) 01.09.2021
(97) 11.03.2020
(51) **G02F 1/1333** (2006.01)
G09F 9/00 (2006.01)
B05C 5/02 (2006.01)
B05C 11/10 (2006.01)
G02F 1/1335 (2006.01)
H01L 51/50 (2006.01)
H05B 33/04 (2006.01)
H05B 33/10 (2006.01)
G02F 1/13 (2006.01)
(96) 16.12.2013
(96) 19205107.6
(73) DEXTERIALS Corporation, Tokyo 141-0032, JP
(72) OGAWA, Kouichi, Shinagawa-ku, Tokyo 141-0032, JP
WATANABE, Akihiko, Shinagawa-ku, Tokyo 141-0032, JP
KONNO, Akira, Shinagawa-ku, Tokyo 141-0032, JP
ENDO, Takashi, Shinagawa-ku, Tokyo 141-0032, JP

(54) TANI, Masayuki, Shinagawa-ku, Tokyo 141-0032, JP
(32) **Způsob výroby zařízení pro zobrazování obrazu**
(31) 2012273945
(31) 14.12.2012
(33) JP
(74) Rott, Růžička & Guttmann a spol., Vyskočilova 1566, Praha 4, Michle, 14000

(97) **EP 3625280**
(47) 07.07.2021
(97) 22.11.2018
(51) **C07C 265/14** (2006.01)
C08G 18/75 (2006.01)
C08G 18/80 (2006.01)
C08G 18/32 (2006.01)
C07C 263/16 (2006.01)

(96) 07.05.2018
(96) 18720640.4
(73) BASF SE, 67056 Ludwigshafen, DE
(72) LUCAS, Frederic, 67056 Ludwigshafen, DE
PANCHENKO, Alexander, 67056 Ludwigshafen, DE
BREUER, Klaus, 67056 Ludwigshafen, DE
HETTICHE, Frank, 67056 Ludwigshafen, DE
THAM, Chee Kean, Hong Kong, CN

(54) **Polyizokyanát (P) a způsob jeho výroby**
(32) 17171588
(31) 17.05.2017
(33) EP
(86) PCT/EP2018/061644
(87) WO 2018/210592
(74) Všeťečka Zelený Švorčík a partneři, advokátní a patentová kancelář, JUDr. Otakar Švorčík, Hájkova 1406/2, Praha 2, Nové Město, 12000

(97) **EP 3626729**
(47) 08.09.2021
(97) 25.03.2020
(51) **C07K 7/08** (2006.01)
A61K 38/04 (2006.01)
A61K 39/00 (2006.01)

(96) 16.12.2015
(96) 19199101.7
(73) immatics Biotechnologies GmbH, 72076 Tübingen, DE
(72) WEINSCHENK, Toni, 73773 Aichwald, DE
MAHR, Andrea, 72076 Tübingen, DE
FRITSCHKE, Jens, 72144 Dusslingen, DE
MÜLLER, Phillip, 34117 Kassel, DE
WIEBE, Anita, 72124 Ruebgarten, DE
MISSEL, Sarah, 72072 Tübingen, DE

(54) **Inovativní peptidy a kombinace peptidů pro použití v imunoterapii hepatocelulárního karcinomu (HCC) a dalších druhů rakoviny**
(32) 201423016, 201462096165 P, 201501017
(31) 23.12.2014, 23.12.2014, 21.01.2015
(33) GB, US, GB
(74) ZIVKO MIJATOVIC & PARTNERS s.r.o., Jugoslávských partyzánů 639/26, Praha 6, Bubeneč, 16000

(97) **EP 3627771**
(47) 16.06.2021
(97) 25.03.2020
(51) **H04L 12/26** (2006.01)

(96) 12.09.2019
(96) 19197031.8
(73) Göpel electronic GmbH, 07745 Jena, DE
(72) RAUH, Steffen, 07747 Jena, DE
MANTHEY, Christopher, 07745 Jena, DE

(54) **Metoda kontroly chování sběrnicových jednotek na sběrnici CAN FD-BUS v souladu se specifikacemi**
(32) 102018122873
(31) 18.09.2018
(33) DE
(74) Macek and Partners, Mgr. Jiří Macek, Sázavská 751/16, Praha 2, Vinohrady, 12000

(97) **EP 3638555**
(47) 09.06.2021
(97) 20.12.2018

(51) **B60T 13/66** (2006.01)
(96) 12.04.2018
(96) 18720533.1
(73) Robert Bosch GmbH, 70442 Stuttgart, DE
(72) SCHMIDT, Thomas, 74321 Bietigheim-Bissingen, DE
GERDES, Manfred, 71665 Vaihingen/Enz, DE
FLINNER, Marko, 97944 Boxberg-Bobstadt, DE
EWALD, Julian, 70191 Stuttgart, DE
WEIGEL, Markus, 74369 Loechgau, DE
KORETZ, Jochen, 74074 Heilbronn, DE
STELTER, Friedrich, 71263 Weil Der Stadt, DE
MAIER, Bernhard, 74223 Flein, DE

(54) **Způsob a ovládací zařízení pro provádění nouzového a/nebo panického brzdění**
(32) 102017209892
(31) 12.06.2017
(33) DE
(86) PCT/EP2018/059400
(87) WO 2018/228734
(74) Čermák a spol., JUDr. Karel Čermák Ph.D., LL.M., Elišky Peškové 735/15, Praha 5, Smíchov, 15000

(97) **EP 3638865**
(47) 09.06.2021
(97) 20.12.2018
(51) **E05B 65/00** (2006.01)
E04F 19/08 (2006.01)
E04B 9/00 (2006.01)
H02G 3/14 (2006.01)
E05B 35/00 (2006.01)
E03C 1/02 (2006.01)
E05C 1/00 (2006.01)
E05B 63/14 (2006.01)
E05C 9/04 (2006.01)

(96) 08.11.2017
(96) 17832033.9
(73) HACO, spol. s r.o., 46015 Liberec 15, CZ
(72) HAVLIN, Martin, 460 15 Liberec XV, CZ
(54) **Kryt technického otvoru**
(32) 201733811 U
(31) 14.06.2017
(33) CZ
(86) PCT/CZ2017/000071
(87) WO 2018/228613
(74) RETROPATENT s.r.o., Dobiášova 1246/29, Liberec, Liberec VI-Rochlice, 46006

(97) **EP 3650620**
(47) 09.06.2021
(97) 13.05.2020
(51) **E05B 15/16** (2006.01)
E05B 17/00 (2006.01)
E05B 85/18 (2014.01)

(96) 18.09.2019
(96) 19197923.6
(73) K.L. Kaschier- und Laminier GmbH, 48455 Bad Bentheim-Gildehaus, DE
(72) Roring, Albert, 48599 Gronau-Epe, DE
Schulze Wehninck, Rembert, 82327 Tutzing, DE
(54) **Uzavěr dveří, zadních výklopných dveří vozidla nebo víka palivové nádrže s pláštěm tvořícím zapuštěnou rukojeť**
(32) 102018008707
(31) 06.11.2018
(33) DE
(74) Všeťečka Zelený Švorčík a partneři, advokátní a patentová kancelář, JUDr. Michal Havlík, Hájkova 1406/2, Praha 2, Nové Město, 12000

(97) **EP 3655682**
(47) 14.07.2021
(97) 21.03.2019
(51) **F16J 15/44** (2006.01)
F16J 15/40 (2006.01)
F01D 11/04 (2006.01)
F16J 15/447 (2006.01)
F16J 15/453 (2006.01)
B22F 5/10 (2006.01)
(96) 13.09.2018

- (96) 18779227.0
(73) Siemens Energy Global GmbH & Co. KG, 81739 München, DE
(72) BREINDL, Martin, 92369 Sengenthal, DE
TRÜBEL, Armin, 60350 Norrköping, SE
(54) **Těsnící kroužek**
(32) 102017216463
(31) 18.09.2017
(33) DE
(86) PCT/EP2018/074685
(87) WO 2019/053095
(74) Čermák a spol., JUDr. Karel Čermák jr. Ph.D., LL.M., Elišky Peškové
735/15, Praha 5, Smíchov, 15000

- (97) **EP 3656552**
(47) 21.07.2021
(97) 27.05.2020
(51) **C23C 2/40** (2006.01)
C23C 2/12 (2006.01)
C23C 2/26 (2006.01)
C23C 2/02 (2006.01)
C22C 38/58 (2006.01)
C22C 38/54 (2006.01)
C22C 38/50 (2006.01)
C22C 38/48 (2006.01)
C22C 38/44 (2006.01)
C22C 38/06 (2006.01)
B32B 15/01 (2006.01)
B23K 103/04 (2006.01)
B21D 22/02 (2006.01)
C23C 2/06 (2006.01)
C21D 8/02 (2006.01)
C22C 38/04 (2006.01)
C22C 38/02 (2006.01)
C22C 21/02 (2006.01)
C22C 21/10 (2006.01)
C22C 18/04 (2006.01)

- (96) 23.11.2017
(96) 19218220.2
(73) ArcelorMittal, 1160 Luxembourg, LU
(72) HENRION, Thomas, 57730 VALMONT, FR
JACOLOT, Ronan, 57530 LANDONVILLERS, FR
BEAUVAIS, Martin, 57535 MARANGE SILVANGE, FR
(54) **Za tepla válcovaný a potažený ocelový plech pro lisování za tepla, potažený ocelový díl lisovaný za tepla a způsoby jeho výroby**
(32) PCT/IB2016/057100
(31) 24.11.2016
(33) IB
(74) A. Holas & partner, Patentová a známková kancelář, Ing. Mgr. Hana Holasová, Křížová 105/4, Brno, Staré Brno, 60300

- (97) **EP 3656888**
(47) 21.07.2021
(97) 27.05.2020
(51) **C23C 2/40** (2006.01)
C23C 2/12 (2006.01)
C23C 2/26 (2006.01)
C23C 2/02 (2006.01)
C22C 38/58 (2006.01)
C22C 38/54 (2006.01)
C22C 38/50 (2006.01)
C22C 38/48 (2006.01)
C22C 38/44 (2006.01)
C22C 38/06 (2006.01)
B32B 15/01 (2006.01)
B23K 103/04 (2006.01)
B21D 22/02 (2006.01)
C23C 2/06 (2006.01)
C21D 8/02 (2006.01)
C22C 38/04 (2006.01)
C22C 38/02 (2006.01)
C22C 21/02 (2006.01)
C22C 21/10 (2006.01)
C22C 18/04 (2006.01)

- (96) 23.11.2017
(96) 19217807.7
(73) ArcelorMittal, 1160 Luxembourg, LU

- (72) HENRION, Thomas, 57730 VALMONT, FR
JACOLOT, Ronan, 57530 LANDONVILLERS, FR
BEAUVAIS, Martin, 57535 MARANGE SILVANGE, FR
(54) **Za tepla válcovaný a pokovený ocelový plech pro lisování za tepla, za tepla lisovaný pokovený ocelový díl a způsoby jejich výroby**
(32) PCT/IB2016/057100
(31) 24.11.2016
(33) IB
(74) A. Holas & partner, Patentová a známková kancelář, Ing. Mgr. Hana Holasová, Křížová 105/4, Brno, Staré Brno, 60300

- (97) **EP 3660065**
(47) 04.08.2021
(97) 03.06.2020
(51) **C08G 18/48** (2006.01)
C08G 18/76 (2006.01)
C08G 18/42 (2006.01)
C08G 79/04 (2006.01)
C09K 21/14 (2006.01)
C08K 5/521 (2006.01)
C08L 75/06 (2006.01)
C08L 75/08 (2006.01)

- (96) 25.11.2019
(96) 19211299.3
(73) LANXESS Deutschland GmbH, 50569 Köln, DE
(72) HANSEL, Herr Jan-Gerd, 51469 Bergisch Gladbach, DE
TEBBE, Heiko, 41539 Dormagen, DE
(54) **Přípravky se zlepšenou účinností jako ochranné prostředky proti ohni**
(32) 18208789
(31) 28.11.2018
(33) EP
(74) Traplová Hakr Kubát, advokátní a patentová kancelář, Ing. Jan Kubát patentový zástupce, Přístavní 24, Praha 7, 17000

- (97) **EP 3663669**
(47) 21.07.2021
(97) 10.06.2020
(51) **F24H 1/06** (2006.01)
F23D 3/40 (2006.01)
F23D 14/24 (2006.01)
F23L 9/00 (2006.01)
F23C 7/00 (2006.01)
(96) 02.12.2019
(96) 19212765.2
(73) Eberspächer Climate Control Systems GmbH, 73730 Esslingen, DE
(72) Humburg, Michael, 73035 Göppingen, DE
Blaschke, Walter, 73779 Deizisau, DE
(54) **Konstrukční sestava spalovací komory**
(32) 102018131253
(31) 07.12.2018
(33) DE
(74) Čermák a spol., JUDr. Karel Čermák jr. Ph.D., LL.M., Elišky Peškové
735/15, Praha 5, Smíchov, 15000

- (97) **EP 3666512**
(47) 14.07.2021
(97) 17.06.2020
(51) **B29D 30/24** (2006.01)
(96) 12.12.2019
(96) 19215830.1
(73) Marangoni Meccanica S.P.A., 38068 Rovereto, IT
(72) LENTI, Massimo, 38068 Rovereto (TN), IT
WEBER, Michele, 38068 Rovereto (TN), IT
(54) **Konfekční válec pro konfekci kostry pneumatiky**
(32) 201800011017
(31) 12.12.2018
(33) IT
(74) Rott, Růžička & Guttman a spol., Vyskočilova 1566, Praha 4, Michle, 14000

- (97) **EP 3676158**
(47) 07.07.2021
(97) 07.03.2019
(51) **B62D 5/04** (2006.01)
(96) 30.08.2017

(96) 17771992.9
(73) thyssenkrupp Presta AG, 9492 Eschen, LI
thyssenkrupp AG, 45143 Essen, DE
(72) BALOGH, András, 2463 Tordas, HU
(54) **Hardwarově prováděné řízení motoru a platformy pro EPS**
(86) PCT/EP2017/071747
(87) WO 2019/042538
(74) Všetečka Zelený Švorčík a partneři, advokátní a patentová kancelář, JUDr.
Michal Havlík, Hálkova 1406/2, Praha 2, Nové Město, 12000

(97) **EP 3684482**
(47) 21.07.2021
(97) 21.03.2019
(51) **A63C 17/00** (2006.01)
(96) 17.09.2018
(96) 18779260.1
(73) Igus GmbH, 51147 Köln, DE
(72) STRACK, Stefan, 53639 Königswinter, DE
HERMEY, Andreas, 53773 Hennef, DE
(54) **Energetický vodič řetěz s oběžnými kladkami**
(32) 202017105644 U
(31) 18.09.2017
(33) DE
(86) PCT/EP2018/075036
(87) WO 2019/053248
(74) Traplová Hakr Kubát, advokátní a patentová kancelář, Ing. Jan Kubát
patentový zástupce, Přístavní 24, Praha 7, 17000

(97) **EP 3688284**
(47) 18.08.2021
(97) 04.04.2019
(51) **E21C 25/10** (2006.01)
E21C 27/22 (2006.01)
E21C 27/24 (2006.01)
E21C 25/52 (2006.01)
E21C 27/12 (2006.01)
(96) 29.09.2017
(96) 17784883.5
(73) Sandvik Intellectual Property AB, 811 81 Sandviken, SE
(72) GRIEF, Ralf, 8740 Weisskirchen in Steiermark, AT
PUCHER, Friedrich, 8753 Foknsdorf, AU
IRREGGER, Karl, 8741 Weisskirchen, AT
(54) **Řezací buben pro vrtací důlní dobývací kombajn**
(86) PCT/EP2017/074757
(87) WO 2019/063088
(74) Všetečka Zelený Švorčík a partneři, advokátní a patentová kancelář, JUDr.
Michal Havlík, Hálkova 1406/2, Praha 2, Nové Město, 12000

(97) **EP 3688395**
(47) 28.07.2021
(97) 04.04.2019
(51) **F27D 1/18** (2006.01)
(96) 26.09.2018
(96) 18772838.1
(73) StrikoWestofen GmbH, 51643 Gummersbach, DE
(72) SCHMITT, Max, 51643 Gummersbach, DE
ORLIK, Raphael, 50374 Erftstadt, DE
(54) **Dveřní systém pro otevírání a zavírání otvoru nádoby pece**
(32) 17193655
(31) 28.09.2017
(33) EP
(86) PCT/EP2018/076179
(87) WO 2019/063643
(74) Rott, Růžička & Guttmann a spol., Vyskočilova 1566, Praha 4, Michle,
14000

(97) **EP 3691486**
(47) 21.07.2021
(97) 11.04.2019
(51) **A41D 13/11** (2006.01)
A62B 23/02 (2006.01)
(96) 01.10.2018
(96) 18782498.2
(73) JSP Limited, Oxfordshire OX29 0TA, GB
(72) JUDSON, Matthew, Witney Oxfordshire OX29 0TA, GB

JOHNSTONE, Clive, Witney Oxfordshire OX29 0TA, GB
(54) **Osobní respirační ochranné zařízení a způsob výroby osobního
respiračního ochranného zařízení**
(32) 201716386
(31) 06.10.2017
(33) GB
(86) PCT/GB2018/052793
(87) WO 2019/069061
(74) HARBER IP s.r.o., Dukelských hrdinů 567/52, Praha 7, Holešovice,
17000

(97) **EP 3701828**
(47) 14.07.2021
(97) 02.09.2020
(51) **A45D 8/00** (2006.01)
A45D 8/14 (2006.01)
A45D 8/06 (2006.01)
A45D 8/24 (2006.01)
A45D 8/28 (2006.01)
A45D 8/32 (2006.01)
(96) 26.02.2020
(96) 20159441.3
(73) Weist, Jennifer, 10997 Berlin, DE
(72) Weist, Jennifer, 10997 Berlin, DE
(54) **Efektivní držák šátku**
(32) 102019105046
(31) 27.02.2019
(33) DE
(74) Rott, Růžička & Guttmann a spol., Vyskočilova 1566, Praha 4, Michle,
14000

(97) **EP 3723986**
(47) 18.08.2021
(97) 20.06.2019
(51) **B41F 27/10** (2006.01)
B41F 27/14 (2006.01)
(96) 13.12.2018
(96) 18815720.0
(73) Flint Group Germany GmbH, 70469 Stuttgart, DE
(72) MUELLER, Uwe, 48683 Ahaus, DE
SCHLAPSCHE, Markus, 48739 Legden, DE
(54) **Pneumaticky upínaný adaptér**
(32) 17206947
(31) 13.12.2017
(33) EP
(86) PCT/EP2018/084773
(87) WO 2019/115699
(74) PATENTSERVIS Praha a.s., Na Podkovce 281/10, Praha 4, Podolí, 14700

(97) **EP 3750780**
(47) 23.06.2021
(97) 16.12.2020
(51) **B62D 1/16** (2006.01)
(96) 12.06.2019
(96) 19179564.0
(73) Etimex Technical Components GmbH, 89616 Rottenacker, DE
(72) Wirries, Manfred, 31180 Giesen, DE
(54) **Průchodka sloupku řízení říditelného vozidla**
(74) Všetečka Zelený Švorčík a partneři, advokátní a patentová kancelář, JUDr.
Michal Havlík, Hálkova 1406/2, Praha 2, Nové Město, 12000

(97) **EP 3760155**
(47) 01.09.2021
(97) 06.01.2021
(51) **A61B 50/30** (2016.01)
(96) 12.06.2020
(96) 20179650.5
(73) A. Raymond et Cie, 38000 Grenoble, FR
(72) CLAVEL, Maxime, 38450 Vif, FR
(54) **Dvojitý obal pro předmět, který má zůstat sterilní**
(32) 1907412
(31) 03.07.2019
(33) FR
(74) PatentEnter s.r.o., Koliště 1965/13a, Brno, Černá Pole, 60200

Zveřejněné opravené překlady evropských patentových spisů

U následujících udělených evropských patentů s účinky pro Českou republiku byl majitelem předložen opravený překlad patentového spisu do českého jazyka (§35d odst. 2 zákona č. 527/1990 Sb., v platném znění).

Datem zveřejnění opraveného překladu evropského patentového spisu je datum publikace tohoto Věstníku.

(97) EP 3095881

(97) EP 3277677

Zveřejněné překlady pozměněného nebo omezeného znění evropských patentových spisů

U následujících udělených evropských patentů s účinky pro Českou republiku byl majitelem předložen český překlad pozměněného nebo omezeného znění evropského patentového spisu (§35f odst. 3 zákona č. 527/1990 Sb., v platném znění).

Datem zveřejnění překladu pozměněného nebo omezeného znění evropského patentového spisu je datum publikace tohoto Věstníku.

(97) EP 2069374

(97) EP 2452839

Evropské patenty zachované v pozměněném nebo omezeném znění

V této části jsou uvedeny evropské patenty s účinky pro Českou republiku, které byly Evropským úřadem podle článku 102 Úmluvy o udělování evropských patentů zachovány v omezeném znění podle čl. 105a - 105c EPC 2000, nebo v pozměněném znění (§ 35f zákona č. 527/1990 Sb., v platném znění).

(97) Datum oznámení o zachování patentu
EP 2303007 13.10.2021

(97) Datum oznámení o zachování patentu
EP 3098136 13.10.2021

Evropské patenty zrušené Evropským patentovým úřadem

Následující evropské patenty udělené Evropským patentovým úřadem s účinky pro Českou republiku byly zrušeny Evropským patentovým úřadem podle článku 102 Úmluvy o udělování evropských patentů (§ 35f odst. 2 zákona č. 527/1990 Sb., v platném znění).

(97) EP 1845956
(97) EP 1997901

(97) EP 2436269
(97) EP 2793886

(97) EP 2923835
(97) EP 2975951

(97) EP 3149480

PD4A

Převod práv a ostatní změny majitelů evropských patentů

(97) EP 1633712
(73) HLB Co., Ltd., Ulsan 45011, KR

(97) EP 2074411
(73) Microwave Vision, 91140 Villejust, FR

(97) EP 1662925
(73) Birkenstock IP GmbH, 53545 Linz, DE

(97) EP 2094856
(73) Ecovative Design LLC, Green Island, NY, US

(97) EP 1662925
(73) Birkenstock Productions Hessen GmbH, D-36396 Steinau an der Strasse, DE

(97) EP 2094856
(73) Ecovative Design LLC, Green Island, NY, US

(97) EP 1833552
(73) Novocure Limited, St Helier, JE2 4YE, Jersey (Channel Islands), GB

(97) EP 2161054
(73) Novocure Limited, St Helier, JE2 4YE, Jersey (Channel Islands), GB

(97) EP 1833552
(73) Novocure GmbH, CH-6039 Root D4, CH

(97) EP 2161054
(73) Novocure GmbH, CH-6039 Root D4, CH

(97) EP 1933937
(73) Novocure GmbH, CH-6039 Root D4, CH

(97) EP 2167194
(73) Novocure GmbH, CH-6039 Root D4, CH

(97) EP 1954669
(73) Acadia Pharmaceuticals Inc., San Diego, 92130, CA, US

(97) EP 2183024
(73) Novocure GmbH, CH-6039 Root D4, CH

(97) EP 2035096
(73) Bellicon AG, CH-6005 Luzern, CH

(97) EP 2281602
(73) Novocure Limited, St Helier, JE2 4YE, Jersey (Channel Islands), GB

(97) EP 2035369
(73) Fibrotech Therapeutics PTY LTD, Melbourne, VIC 3001, AU

(97) EP 2281602
(73) Novocure GmbH, CH-6039 Root D4, CH

(97) EP 2035369
(73) Certa Therapeutics Pty. Ltd., Melbourne, VIC 3000, AU

(97) EP 2345451
(73) Novocure GmbH, CH-6039 Root D4, CH

(97) **EP 2345451**
(73) Novocure Limited, St Helier, JE2 4YE, Jersey (Channel Islands), GB

(97) **EP 2364747**
(73) Novocure Limited, St Helier, JE2 4YE, Jersey (Channel Islands), GB

(97) **EP 2364747**
(73) Novocure GmbH, CH-6039 Root D4, CH

(97) **EP 2364748**
(73) Novocure Limited, St Helier, JE2 4YE, Jersey (Channel Islands), GB

(97) **EP 2364748**
(73) Novocure GmbH, CH-6039 Root D4, CH

(97) **EP 2540352**
(73) Bellicon AG, CH-6005 Luzern, CH

(97) **EP 2547361**
(73) SOCPRA - Sciences et Génie, s.e.c., Sherbrooke, Quebec J1L 1E2, CA

(97) **EP 2771068**
(73) Metuas Medikal Saglik Hizmetleri Danismanlik Ihracat Ithalat Limited Sirketi, 06550 Ankara, TR

(97) **EP 2799427**
(73) Fibrotech Therapeutics PTY LTD, Melbourne, VIC 3001, AU

(97) **EP 2799427**
(73) Certa Therapeutics Pty., Melbourne, VIC 3000, AU

(97) **EP 2994045**
(73) Novocure GmbH, CH-6039 Root D4, CH

(97) **EP 2994045**
(73) Novocure Limited, St Helier, JE2 4YE, Jersey (Channel Islands), GB

(97) **EP 3008999**
(73) ADAMA Huifeng (Jiangsu) Ltd., Dafeng, Jiangsu 224145, CN

(97) **EP 3008999**
(73) Jiangsu Huifeng Bio Agriculture Co., Ltd., Yancheng, Jiangsu 224100, CN

(97) **EP 3028747**
(73) Bellicon AG, CH-6005 Luzern, CH

(97) **EP 3300482**
(73) Lubris LLC, Naples, 34102, FL, US

(97) **EP 3325159**
(73) Novel Microdevices, Inc., Annapolis, 21403, MD, US

(97) **EP 3340973**
(73) Inspira, Inc., New York, 10065, NY, US

(97) **EP 3352981**
(73) BHS Corrugated Maschinen- und Anlagenbau GmbH, 92729 Weierhammer, DE

(97) **EP 3407949**
(73) Beyond Air Ltd., Rehovot, 7608801, IL

(97) **EP 3439733**
(73) Novocure GmbH, CH-6039 Root D4, CH

(97) **EP 3446763**
(73) Safestuffs group, s.r.o., 95201 Tajná, SK

QA9A

Nabídka licence k evropskému patentu

(97) **EP 2388068**
(73) Výzkumný ústav vodohospodárský T.G. Masaryka v.v.i., 16062 Praha 6, CZ

FG1K

Zapsané užité vzory - přehled podle čísel zápisu

V období uzávěrky tohoto čísla Věstníku zapsal Úřad průmyslového vlastnictví tyto užité vzory.

(11)	(51)		(11)	(51)		(11)	(51)	
35470	<i>A 01 G 9/02</i>	(2018.01)	35475	<i>C 05 F 7/00</i>	(2006.01)	35479	<i>G 10 B 3/22</i>	(2006.01)
35471	<i>A 61 H 23/06</i>	(2006.01)	35476	<i>C 05 F 7/00</i>	(2006.01)	35480	<i>E 05 G 1/00</i>	(2006.01)
35472	<i>C 02 F 1/00</i>	(2006.01)	35477	<i>C 02 F</i>	(2006.01)	35481	<i>C 09 J 133/08</i>	(2006.01)
35473	<i>E 01 C 11/22</i>	(2006.01)		<i>103/34</i>				
35474	<i>B 32 B 9/02</i>	(2006.01)	35478	<i>B 04 B 5/12</i>	(2006.01)			

FG1K

Zapsané užité vzory - řazené podle MPT

(51)	<i>A01G 9/02</i>	(2018.01)		<i>C02F 3/00</i>	(2006.01)
	<i>A01G 31/06</i>	(2006.01)		<i>E02B 15/00</i>	(2006.01)
(11)	35470		(11)	35472	
(21)	2020-37972		(21)	2021-38995	
(22)	14.09.2020		(22)	13.07.2021	
(47)	19.10.2021		(47)	19.10.2021	
(73)	Fair Business s.r.o., Praha 1, Staré Město, CZ		(73)	Jihočeská univerzita v Českých Budějovicích, České Budějovice, České Budějovice 2, CZ	
(72)	Sazama Pavel, Praha 14, Dolní Počernice, CZ		(72)	Regenda Ján Ing., Ph.D., Branišov, CZ	
(54)	Spirálovitá vertikální zahrada pro pěstování rostlin		(54)	Přelivový žlab pro skrápění biofiltru a skrápěcí biofiltr s tímto přelivovým žlabem	
(74)	DANĚK & PARTNERS Advokátní a patentová kancelář, Ing. Vilém Daněk Ph.D. LL.M., patentový zástupce, Vinohradská 403/17, Praha 2, Vinohrady, 12000		(74)	PatentCentrum Sedlák & Partners s.r.o., Okružní 2824, České Budějovice, České Budějovice 3, 37001	
(51)	<i>A61H 23/06</i>	(2006.01)	(51)	<i>C02F 103/34</i>	(2006.01)
	<i>A61H 37/00</i>	(2006.01)		<i>C02F 103/16</i>	(2006.01)
	<i>A61H 7/00</i>	(2006.01)		<i>C02F 1/28</i>	(2006.01)
(11)	35471			<i>C02F 1/20</i>	(2006.01)
(21)	2021-38711			<i>C02F 9/02</i>	(2006.01)
(22)	08.04.2021			<i>C02F 9/08</i>	(2006.01)
(47)	19.10.2021		(11)	35477	
(73)	Havlatová Jana, Xaverov, CZ		(21)	2021-39197	
(72)	Havlatová Jana, Xaverov, CZ		(22)	21.09.2021	
(54)	Masážní pohankový prst		(47)	19.10.2021	
(51)	<i>B04B 5/12</i>	(2006.01)	(73)	Picek Ivo Ing., Kněževy, CZ	
	<i>B01D 35/01</i>	(2006.01)	(72)	Picek Ivo Ing., Kněževy, CZ	
	<i>B04C 9/00</i>	(2006.01)	(54)	Zařízení pro čištění odpadní vody znečištěné z chlazení, vypírky a čištění plynů	
(11)	35478		(74)	HARBER IP s.r.o., Dukelských hrdinů 567/52, Praha 7, Holešovice, 17000	
(21)	2021-39206		(51)	<i>C05F 7/00</i>	(2006.01)
(22)	23.09.2021		(11)	35475	
(47)	19.10.2021		(21)	2021-39160	
(73)	Čech Tomáš, Kojetín, Kojetín I-Město, CZ		(22)	10.09.2021	
(72)	Čech Tomáš, Kojetín, Kojetín I-Město, CZ		(47)	19.10.2021	
(54)	Odstrědivé filtrační zařízení		(73)	Česká zemědělská univerzita v Praze, Praha 6, Suchbát, CZ	
(74)	PatentCentrum Sedlák & Partners s.r.o., Okružní 2824, České Budějovice, České Budějovice 3, 37001		(72)	Mercl Filip Ing., Ph.D., Kladno, CZ	
(51)	<i>B32B 9/02</i>	(2006.01)		Košnář Zdeněk Ing., Ph.D., Roztoky, CZ	
	<i>B32B 7/02</i>	(2019.01)		Tlustoš Pavel prof. Ing., CSc., dr.h.c., Praha 4, Krč, CZ	
	<i>C08L 67/04</i>	(2006.01)	(54)	Hnojivo na bázi čistírenského kalu	
(11)	35474		(74)	HARBER IP s.r.o., Dukelských hrdinů 567/52, Praha 7, Holešovice, 17000	
(21)	2021-39147		(51)	<i>C05F 7/00</i>	(2006.01)
(22)	07.09.2021		(11)	35476	
(47)	19.10.2021		(21)	2021-39162	
(32)	14.09.2020		(22)	10.09.2021	
(31)	PUV 50093-2020		(47)	19.10.2021	
(33)	SK		(73)	Česká zemědělská univerzita v Praze, Praha 6, Suchbát, CZ	
(73)	Beniač Marián Ing., 013 32 Dlhé Pole, SK		(72)	Mercl Filip Ing., Ph.D., Kladno, CZ	
	Kamenišťák Igor Ing., 022 21 Čadca, SK			Košnář Zdeněk Ing., Ph.D., Roztoky, CZ	
(72)	Kamenišťák Igor Ing., 022 21 Čadca, SK			Tlustoš Pavel prof. Ing., CSc., dr.h.c., Praha 4, Krč, CZ	
	Beniač Marián Ing., 013 32 Dlhé Pole, SK		(54)	Hnojivo na bázi čistírenského kalu	
(54)	Přírodní kompozitní izolační materiál		(74)	HARBER IP s.r.o., Dukelských hrdinů 567/52, Praha 7, Holešovice, 17000	
(74)	A. Holas & partner, Patentová a známková kancelář, Ing. Mgr. Hana Holasová, Křížová 105/4, Brno, Staré Brno, 60300				
(51)	<i>C02F 1/00</i>	(2006.01)			

(51) <i>C09J 133/08</i> (2006.01)	(47) 19.10.2021
<i>C09J 161/06</i> (2006.01)	(73) JV PROJEKT VH s.r.o., Brno, Židenice, CZ
<i>C09J 161/24</i> (2006.01)	(72) Vitek Jiří Ing., Brno, Komárov, CZ
<i>C09J 161/28</i> (2006.01)	(54) Žlábkový odvodňovací prvek pro komunikaci
<i>C09J 175/04</i> (2006.01)	(74) Kania, Sedlák, Smola, s.r.o., Mendlovo náměstí 907/1a, Brno, Staré Brno, 60300
<i>B27K 3/34</i> (2006.01)	
<i>B82B 1/00</i> (2006.01)	
(11) 35481	(51) <i>E05G 1/00</i> (2006.01)
(21) 2021-39255	<i>E05B 73/00</i> (2006.01)
(22) 11.10.2021	<i>A45C 13/18</i> (2006.01)
(47) 19.10.2021	(11) 35480
(73) Česká zemědělská univerzita v Praze, Praha 6, Suchdol, CZ	(21) 2021-39229
Matrix a.s., Třebešov, CZ	(22) 01.10.2021
(72) Holeček Tomáš Ing., Malenice, CZ	(47) 19.10.2021
Šedivka Přemysl Ing., Ph.D., Dvůr Králové nad Labem, CZ	(73) Stárek Pavel, Pravčice, CZ
Novák David Ing., Polevsko, CZ	(72) Stárek Pavel, Pravčice, CZ
Dvořák Ondřej Ing., Chyšky, CZ	(54) Ochranný box
Pánek Miloš doc. Ing., Ph.D., Praha 5, Hlubočepy, CZ	(74) Patentová a známková kancelář, ing. Jaromír Příkryl, Včelín 1161, Hulín, 76824
Zeidler Aleš doc. Ing., Ph.D., Praha 6, Suchdol, CZ	
Kaloč Jakub Ing., Rychnov nad Kněžnou, CZ	(51) <i>G10B 3/22</i> (2006.01)
(54) Systém pro lepení dřevěných konstrukcí a lepený konstrukční prvek ze dřeva dubu do exteriéru	(11) 35479
(74) HARBER IP s.r.o., Dukelských hrdinů 567/52, Praha 7, Holešovice, 17000	(21) 2021-39223
	(22) 30.09.2021
	(47) 19.10.2021
	(73) Akademie múzických umění v Praze, Praha 1, Malá Strana, CZ
(51) <i>E01C 11/22</i> (2006.01)	(72) Guštar Milan Ing., Ph.D., Praha 4, CZ
<i>E02B 11/00</i> (2006.01)	Otčenášek Zdeněk Ing., Ph.D., Praha 6, Suchdol, CZ
(11) 35473	(54) Přípravek pro měření prodlevy traktury píst'alových varhan
(21) 2021-39013	
(22) 19.07.2021	

Seznam majitelů zapsaných užitéch vzorů

(73) Akademie múzických umění v Praze, Praha 1, Malá Strana, CZ	(11) 35479	(51) <i>G 10 B 3/22</i> (2006.01)	(73) JV PROJEKT VH s.r.o., Brno, Židenice, CZ	(11) 35473	(51) <i>E 01 C 11/22</i> (2006.01)
Česká zemědělská univerzita v Praze, Praha 6, Suchdol, CZ	35475	<i>C 05 F 7/00</i> (2006.01)	Matrix a.s., Třebešov, CZ	35481	<i>C 09 J 133/08</i> (2006.01)
Česká zemědělská univerzita v Praze, Praha 6, Suchdol, CZ	35476	<i>C 05 F 7/00</i> (2006.01)	Beniač Marián Ing., 013 32 Dlhé Pole, SK	35474	<i>B 32 B 9/02</i> (2006.01)
Česká zemědělská univerzita v Praze, Praha 6, Suchdol, CZ	35481	<i>C 09 J 133/08</i> (2006.01)	Čech Tomáš, Kojetín, Kojetín I-Město, CZ	35478	<i>B 04 B 5/12</i> (2006.01)
Fair Business s.r.o., Praha 1, Staré Město, CZ	35470	<i>A 01 G 9/02</i> (2018.01)	Havlatová Jana, Xaverov, CZ	35471	<i>A 61 H 23/06</i> (2006.01)
Jihočeská univerzita v Českých Budějovicích, České Budějovice, České Budějovice 2, CZ	35472	<i>C 02 F 1/00</i> (2006.01)	Kamenišťák Igor Ing., 022 21 Čadca, SK	35474	<i>B 32 B 9/02</i> (2006.01)
			Picek Ivo Ing., Kněžves, CZ	35477	<i>C 02 F 103/34</i> (2006.01)
			Stárek Pavel, Pravčice, CZ	35480	<i>E 05 G 1/00</i> (2006.01)

FG4Q

Zapsané průmyslové vzory - přehled podle čísel zápisu

V období uzávěrky tohoto čísla Věstníku zapsal Úřad průmyslového vlastnictví tyto průmyslové vzory:

(11)	(51)	(11)	(51)	(11)	(51)
37810	12-16	37814	06-02	37818	09-03
37811	12-16	37815	06-13	37819	21-01
37812	12-16	37816	15-99	37820	09-05
37813	12-16	37817	11-02, 26-05		

FG4Q

Zapsané průmyslové vzory - přehled podle tříd

- (51) **06-02**
- (11) 37814
- (21) 2020-41724
- (22) 01.05.2020
- (15) 14.10.2021
- (54) **Lamelový rošt postele**
- (28) 1
- (73) AHORN CZ, s.r.o., Vlkoš, CZ
- (72) Láníček Petr Ing., Břeclav, CZ
- (74) Kořístka Martin, CZ patentový zástupce, ETMA & EDA, Martin Kořístka, Karpatská 241/3, Brno, Starý Lískovec, 62500



1.1



1.2



1.3



1.4



1.5



1.6



1.7

- (51) **09-03**
(11) 37818
(21) 2021-41907
(22) 04.03.2021
(15) 14.10.2021
(54) **Obal na potraviny**
(28) 1
(73) Pejskar & spol., spol. s r.o., Praha 1, Staré Město, CZ
(72) Šnor Milan, Klatovy, Klatovy IV, CZ
(74) LEGALE Advokátní kancelář Mimochoдек & spol. s r.o., Mgr. Petr Mimochoдек, Mánesova 752/10, Praha 2, Vinohrady, 12000

- (51) **06-13**
(11) 37815
(21) 2020-41730
(22) 05.05.2020
(15) 14.10.2021
(54) **Části zavinovaček pro děti**
(28) 2
(73) Blahová Tereza Bc., MBA, Zákupy, CZ
(72) Blahová Tereza Bc., MBA, Zákupy, CZ
(74) DANĚK & PARTNERS Advokátní a patentová kancelář, Ing. Vilém Daněk Ph.D. LL.M., patentový zástupce, Vinohradská 403/17, Praha 2, Vinohrady, 12000

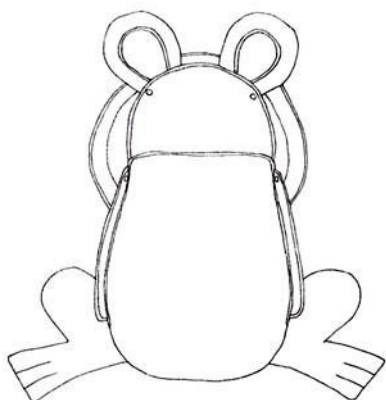

1.1

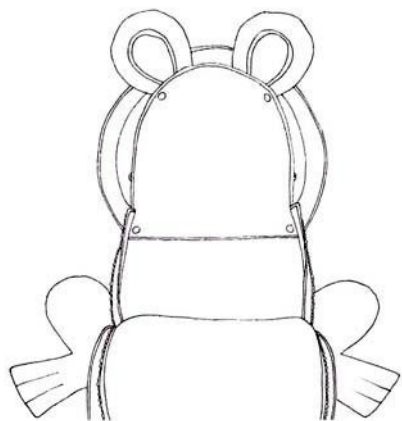

2.1



1.1



1.2

- (51) **09-05**
(11) 37820
(21) 2020-41725
(22) 03.05.2020
(15) 14.10.2021
(54) **Pytel na skladování**
(28) 1
(73) Klouček Pavel doc. Ing., Ph.D., Únětice, CZ
Kloučková Jitka Ing., Únětice, CZ
(72) Klouček Pavel doc. Ing., Ph.D., Únětice, CZ
Kloučková Jitka Ing., Únětice, CZ



1.1



1.1



1.2



1.2

-
- (51) **11-02, 26-05**
(11) 37817
(21) 2021-41899
(22) 23.02.2021
(15) 14.10.2021
(54) **Světelné dekorace**
(28) 2
(73) BEST SKYLINE LTD, N1 7GU London, GB
(72) Mach Martin, Benešov, CZ
(74) Mgr. Martina Zdvihalová, Ph.D. - patentová a právní kancelář, Mgr.
Martina Zdvihalová Ph.D., K Pazderně 2031, Benešov, 25601



1.3



1.4

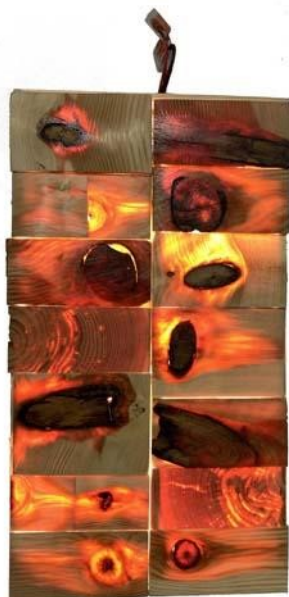

2.1



2.2

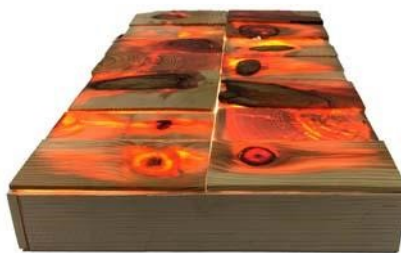

2.3



2.4

-
- (51) **12-16**
(11) 37810
(21) 2020-41685
(22) 24.03.2020
(15) 14.10.2021
(54) **Okenní panel vozidla**
(28) 1
(73) Scania CV AB, Södertälje, SE
(72) Habermann Christian, Hägersten, SE
Skoog David, Stockholm, SE
Nilsson Czornyj Ingrid, Enhörna, SE
Grahl Fredrik, Trollhättan, SE
Bolashittekar Adarsh, Södertälje, SE
(74) FISCHER IP s.r.o., Na hrobci 294/5, Praha 2, Nové Město, 12800



1.1

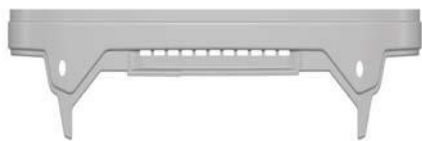

1.2

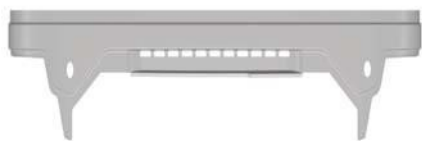

1.3



1.4



1.5



1.6



1.7

-
- (51) 12-16
(11) 37811
(21) 2020-41686
(22) 24.03.2020
(15) 14.10.2021
(54) **Střední část nárazníku vozidla**
(28) 1
(73) Scania CV AB, Södertälje, SE
(72) Habermann Christian, Hägersten, SE
Skoog David, Stockholm, SE
Nilsson Czornyj Ingrid, Enhörna, SE
Grahl Fredrik, Trollhättan, SE
Bolashittekar Adarsh, Södertälje, SE
(74) FISCHER IP s.r.o., Na hrobci 294/5, Praha 2, Nové Město, 12800



1.1



1.2



1.3



1.4



1.5



1.6



1.7

-
- (51) **12-16**
(11) 37812
(21) 2020-41687
(22) 24.03.2020
(15) 14.10.2021
(54) **Rohová část zadního nárazníku vozidla**
(28) 1
(73) Scania CV AB, Södertälje, SE
(72) Habermann Christian, Hägersten, SE
Skoog David, Stockholm, SE
Nilsson Czornyj Ingrid, Enhörna, SE
Grahlfredrik, Trollhättan, SE
Launne Simo, Södertälje, SE
(74) FISCHER IP s.r.o., Na hrobci 294/5, Praha 2, Nové Město, 12800



1.1



1.4



1.2



1.5



1.3



1.6



1.7



1.2

-
- (51) 12-16
(11) 37813
(21) 2020-41688
(22) 25.03.2020
(15) 14.10.2021
(54) **Rohová část předního nárazníku vozidla**
(28) 1
(73) Scania CV AB, Södertälje, SE
(72) Habermann Christian, Hägersten, SE
Skog David, Stockholm, SE
Nilsson Czornyj Ingrid, Enhörna, SE
Grahl Fredrik, Trollhättan, SE
Bolashittekar Adarsh, Södertälje, SE
(74) FISCHER IP s.r.o., Na hrobcí 294/5, Praha 2, Nové Město, 12800



1.3



1.1



1.4



1.5



1.6



1.7

- (51) **15-99**
(11) 37816
(21) 2020-41803
(22) 30.09.2020
(15) 14.10.2021
(54) **Separační linka aditivního materiálu**
(28) 1
(73) Vysoká škola báňská - Technická univerzita Ostrava, Ostrava, Poruba, CZ
(72) Slíva Aleš prof. Ing., Ph.D., Václavovice, CZ
Brázda Robert doc. Ing., Ph.D., Ostrava, Poruba, CZ
Broulík Marek Bc., Česká Třebová, CZ
Břemek Karel Bc., Hlučín, CZ
Dvořák Martin Bc., Ostrava, Moravská Ostrava, CZ

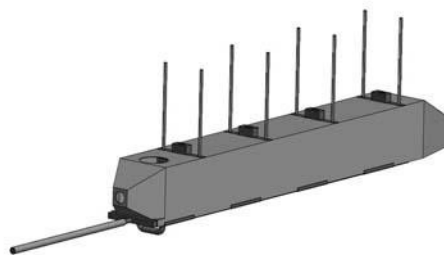

1.1

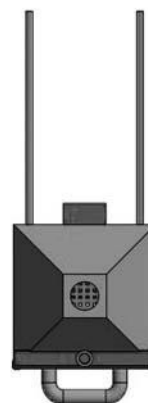

1.2



1.3



1.4

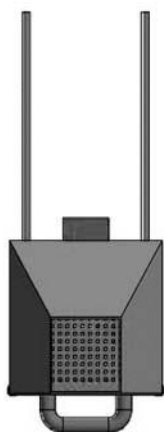

1.5



1.6

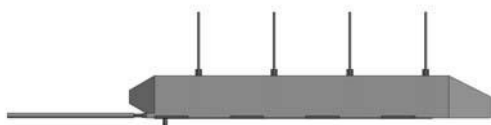

1.7

- (51) 21-01
- (11) 37819
- (21) 2021-41931
- (22) 04.05.2021
- (15) 14.10.2021
- (54) **Hlavolam**
- (28) 1
- (73) Kubný Petr Ing., Koberice, CZ
- (72) Kubný Petr Ing., Koberice, CZ

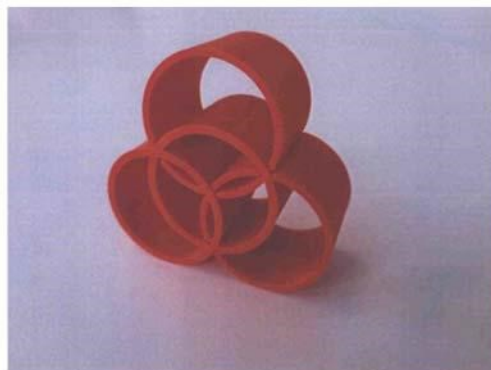

1.1

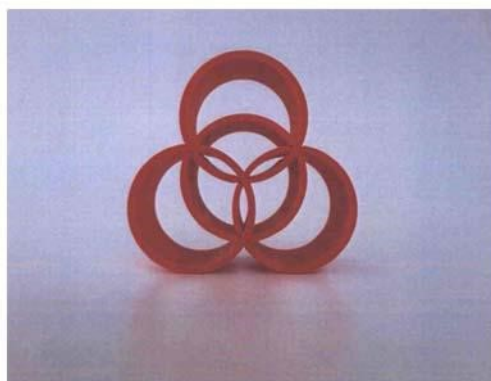

1.2

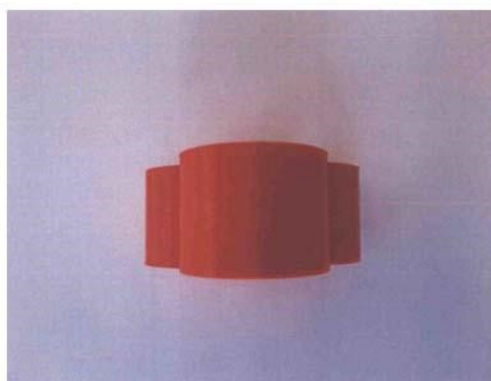

1.3

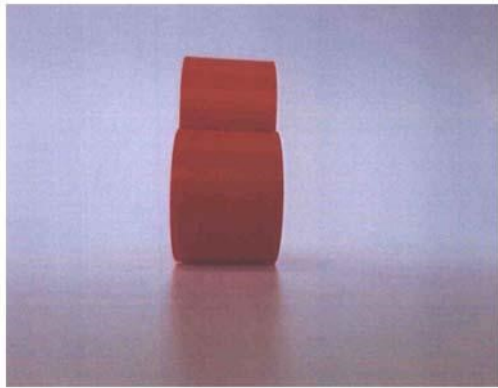

1.4

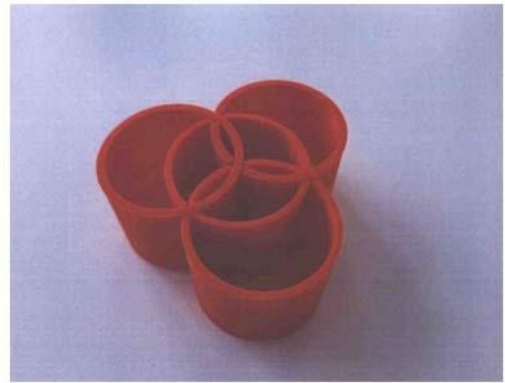

1.6

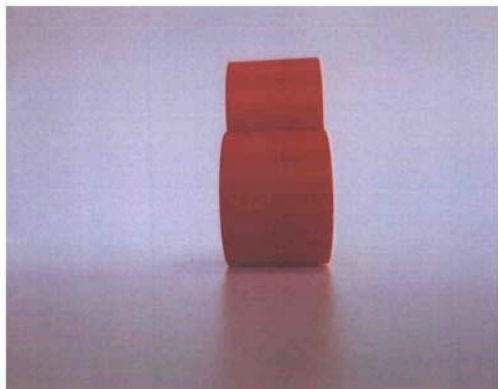

1.5

Seznam vlastníků zapsaných průmyslových vzorů

(73)	(11)	(51)	(73)	(11)	(51)
AHORN CZ, s.r.o., Vlkoš, CZ	37814	06-02	Kubný Petr Ing., Kobernice, CZ	37819	21-01
BEST SKYLINE LTD, N1 7GU London, GB	37817	11-02	Pejskar & spol., spol. s r.o., Praha 1, Staré Město, CZ	37818	09-03
Blahová Tereza Bc., MBA, Zákupy, CZ	37815	06-13	Scania CV AB, Södertälje, SE	37810	12-16
Klouček Pavel doc. Ing., Ph.D., Únětice, CZ	37820	09-05	Scania CV AB, Södertälje, SE	37811	12-16
Kloučková Jitka Ing., Únětice, CZ	37820	09-05	Scania CV AB, Södertälje, SE	37812	12-16
			Scania CV AB, Södertälje, SE	37813	12-16
Vysoká škola báňská - Technická univerzita Ostrava, Ostrava, Poruba, CZ	37816	15-99			

Dodatková ochranná osvědčení pro léčiva a pro přípravky na ochranu rostlin

Podání žádosti o udělení osvědčení

(22) 21.09.2021
(21) SPC/CZ2021/760
(71) Amarin Pharmaceuticals Ireland Limited, Dublin 2, IE
(68) 2443246
(54) **Přípravky a způsoby pro snížení triglyceridů bez zvýšení LDL-C hladin u jedince při souběžné statinové terapii**
(92) EU/1/20/1524, 29.03.2021
(93) EU/1/20/1524, 29.03.2021, EU
(95) **Vazkepa - ethyester kyseliny eikosapentaenové, léčivý přípravek**

(22) 05.10.2021
(21) SPC/CZ2021/762
(71) CEV, S.A., 3060-197 Cantanhede, PT
(68) 2627177
(54) **Použití chelatační látky a peptidových antimikrobiálních sloučenin**
(92) 2021/567, 06.04.2021
(93) 2021/567, 06.04.2021, EU
(95) **BLAD protein nebo jeho aktivní varianta nebo jeho fragment, přípravek na ochranu rostlin**

(22) 05.10.2021
(21) SPC/CZ2021/763
(71) CEV, S.A., 3060-197 Cantanhede, PT
(68) 2627202
(54) **Použití kompozice obsahující antimikrobiální peptid jako ochranný prostředek jídla**
(92) 2021/567, 06.04.2021
(93) 2021/567, 06.04.2021, EU
(95) **BLAD protein nebo jeho aktivní varianta nebo jeho fragment, přípravek na ochranu rostlin**

(22) 05.10.2021
(21) SPC/CZ2021/764
(71) AnaptysBio, Inc., San Diego, CA, US
(68) 2992017
(54) **Protilátky zaměřené proti proteinu programované smrti-1 (PD-1)**
(92) EU/1/21/1538, 22.04.2021
(93) EU/1/21/1538, 22.04.2021, EU
(95) **JEMPERLI - dostarlimab, léčivý přípravek**

Zánik dodatkového osvědčení na patent

(11) 290741/150

Úřední rozhodnutí a oznámení

MK4A, MK4F

Zánik patentů a autorských osvědčení uplynutím doby platnosti

(11)	(21)	Int.Cl/(51)	(11)	(21)	Int.Cl/(51)
290741	1996-3043	8/A61K 31/57	303303	2003-1299	8/A61K 39/00
299940	2003-1033	8/B65B 31/04	306169	2003-1477	8/A01N 25/24
300563	2003-1140	8/A61M 5/30	307038	2003-1038	8/B32B 27/32
302063	2002-2126	8/B41K 1/10			

MM4A, MM4F

Zániky patentů a autorských osvědčení pro nezaplacení udržovacích poplatků

(11)	(21)	Int.Cl/(51)	(11)	(21)	Int.Cl/(51)
294797	2004-453	8/C03C 3/076	304989	2006-232	8/F24D 19/00
298207	2002-1172	8/B65G 27/08	305013	2012-231	8/C04B 18/20
299520	2003-973	8/B60C 29/00	305148	2009-220	8/G01N 33/487
303065	2011-187	8/A01B 21/08	305149	2009-224	8/G01N 33/487
303510	2009-213	8/B23B 3/14	305622	2013-262	8/C07D 257/04
303667	2008-210	8/G01F 3/06	305680	2013-263	8/C07D 271/113
304869	2013-266	8/F23H 9/10	308622	2015-713	8/G21F 9/28

MK1K

Zániky užitných vzorů uplynutím doby platnosti

(11)	(21)	(51)	(11)	(21)	(51)	(11)	(21)	(51)
23209	2011-25003	E05B 27/00	(2006.01)	30648	2017-33490	B65D 41/26	(2006.01)	
23365	2011-24975	A01G 7/00	(2006.01)	30670	2017-33472	C12Q 1/46	(2006.01)	
23420	2011-24980	A23L 1/05	(2006.01)	30674	2017-33529	A01G 9/02	(2006.01)	
24692	2012-26930	F42B 5/00	(2006.01)	30711	2017-33517	C02F 11/14	(2006.01)	
26855	2014-29329	H03J 3/02	(2006.01)	30748	2017-33491	A41D 13/01	(2006.01)	
27120	2014-29333	G01M 3/26	(2006.01)	30749	2017-33504	A21D 13/02	(2006.01)	
27221	2014-29323	A24F 47/00	(2006.01)	30750	2017-33507	A21D 13/02	(2006.01)	
27288	2014-29325	E04F 15/14	(2006.01)	30772	2017-33522	B65G 51/01	(2006.01)	
30565	2017-33477	F28F 1/12	(2006.01)	30793	2017-33496	B22C 1/18	(2006.01)	
30566	2017-33495	E04F 21/04	(2006.01)	30794	2017-33497	B22C 1/04	(2006.01)	
30570	2017-33346	G01L 1/24	(2006.01)	30808	2017-33506	F24H 7/02	(2006.01)	
30581	2017-33484	F21V 23/00	(2015.01)	30828	2017-33501	A63H 33/04	(2006.01)	
30582	2017-33505	B65D 25/28	(2006.01)	30910	2017-33514	C02F 9/12	(2006.01)	
30583	2017-33508	E05B 15/02	(2006.01)	30925	2017-33486	C09C 3/12	(2006.01)	
30584	2017-33509	G01N 1/22	(2006.01)	30927	2017-33513	F24J 2/26	(2006.01)	
30596	2017-33498	E05B 15/00	(2006.01)	30995	2017-33949	A45F 5/10	(2006.01)	
30597	2017-33499	E05B 17/00	(2006.01)	31157	2017-33493	F04D 1/12	(2006.01)	
30598	2017-33500	E05B 17/20	(2006.01)	31158	2017-33494	F04D 29/22	(2006.01)	
30599	2017-33532	G01B 11/16	(2006.01)	31620	2017-33530	B65H 1/06	(2006.01)	
30630	2017-33510	A47G 7/04	(2006.01)	31642	2017-33473	G06F 3/06	(2006.01)	
30631	2017-33515	H02H 9/04	(2006.01)	34831	2015-31743	B60K 7/00	(2006.01)	
30632	2017-33525	A01D 34/13	(2006.01)					
30645	2017-33476	C02F 1/50	(2006.01)					

MK4Q

Zániky práva ze zapsaných průmyslových vzorů uplynutím doby ochrany

(11)	(21)	Int.Cl/(51)	(11)	(21)	Int.Cl/(51)
33718	2006-36700	8/32-00	36930	2016-40577	10/08-03
35428	2011-38617	9/23-01	36944	2016-40578	10/19-04

Zápisy licenčních smluv do patentového rejstříku pro nabyvatele

(11) 305138		Druh licence: výlučná
(73) Ústav makromolekulární chemie AV ČR, v.v.i., Praha 6, CZ		Datum uzavření smlouvy: 09.08.2021
Vysoká škola chemicko-technologická v Praze, Praha 6 - Dejvice, CZ		Datum zápisu smlouvy: 13.10.2021
Nabyvatel: TailorMem s.r.o., č. p. 8, Zájezd, 27343, CZ		

ND1K

První prodloužení doby platnosti užitéch vzorů

(51) E04C 1/41	(2006.01)	(51) A41D 13/01	(2006.01)
(11) 30951		F21V 8/00	(2006.01)
(21) 2017-33923		F21Y 101/00	(2016.01)
(22) 17.07.2017		G02B 6/00	(2006.01)
(73) Wienerberger s.r.o., České Budějovice, České Budějovice 1, CZ		(11) 31520	
(54) Tepelněizolační zdící keramická tvarovka zejména pro výstavbu nízkenergetických a pasivních staveb		(21) 2017-34210	
		(22) 13.10.2017	
		(73) Rock Empire, s.r.o., Děčín, Děčín V-Rozbělesy, CZ	
(51) E04C 1/41	(2006.01)	(54) Popruh osobního postroje s bezpečnostním osvětlením pomocí alespoň jednoho světlovodu	
E04B 2/26	(2006.01)		
E04B 1/78	(2006.01)	(51) A01M 29/10	(2011.01)
(11) 31209		A01M 29/16	(2011.01)
(21) 2017-33918		(11) 31544	
(22) 17.07.2017		(21) 2017-34221	
(73) Wienerberger s.r.o., České Budějovice, České Budějovice 1, CZ		(22) 18.10.2017	
(54) Zdivo stavebních konstrukcí		(73) Výzkumný ústav lesního hospodářství a myslivosti, v. v. i., Jiloviště, CZ	
		Bayer Jiří Ing., Praha 8, CZ	
(51) A47J 44/02	(2006.01)	(54) Akusticko-optické zařízení pro odpuzování zvěře	
F16C 3/02	(2006.01)		
(11) 31359		(51) A41D 13/00	(2006.01)
(21) 2017-34301		A62B 35/00	(2006.01)
(22) 06.11.2017		A62B 35/04	(2006.01)
(73) ETA a. s., Praha 4, Braník, CZ		A45F 3/14	(2006.01)
(54) Vnitřní konstrukce uložení unášecího hřídele tyčového mixéru		(11) 32453	
		(21) 2017-34211	
(51) A63B 29/02	(2006.01)	(22) 13.10.2017	
A62B 1/14	(2006.01)	(73) Rock Empire, s.r.o., Děčín, Děčín V-Rozbělesy, CZ	
(11) 31467		(54) Seřiditelný pás, především pro telní postroj	
(21) 2017-34414			
(22) 05.12.2017		(51) H02J 3/24	(2006.01)
(73) Rock Empire, s.r.o., Děčín, Děčín V-Rozbělesy, CZ		H02J 3/28	(2006.01)
(54) Výstupový lanový blokant		H02J 3/32	(2006.01)
		H02J 3/38	(2006.01)
		H02J 3/46	(2006.01)
		H02J 3/00	(2006.01)
		(11) 33341	
		(21) 2017-34535	
		(22) 29.12.2017	
		(73) Vysoká škola báňská – Technická univerzita Ostrava, Ostrava, Poruba, CZ	
		(54) Systém pro balancování parametrů kvality elektrické energie v elektrické síti	

ND1K

Druhé prodloužení doby platnosti užitečných vzorů

- | | | | |
|--|-----------|--|-----------|
| (51) <i>C08L 89/00</i> | (2006.01) | (51) <i>C04B 18/16</i> | (2006.01) |
| <i>C08L 5/08</i> | (2006.01) | <i>C04B 22/00</i> | (2006.01) |
| <i>A61K 33/04</i> | (2006.01) | (11) 28101 | |
| <i>A61K 31/65</i> | (2006.01) | (21) 2014-30263 | |
| <i>A61K 31/43</i> | (2006.01) | (22) 13.11.2014 | |
| <i>A61K 31/7048</i> | (2006.01) | (73) HELUZ cihlářský průmysl v.o.s., Dolní Bukovsko, CZ | |
| <i>A61K 9/70</i> | (2006.01) | (54) Geopolymerní pojivá směs | |
| <i>A61L 15/44</i> | (2006.01) | | |
| <i>A61L 2/16</i> | (2006.01) | (51) <i>G01N 15/08</i> | (2006.01) |
| <i>A01N 59/02</i> | (2006.01) | <i>G01N 5/00</i> | (2006.01) |
| <i>A01N 25/00</i> | (2006.01) | (11) 28208 | |
| <i>A01N 43/72</i> | (2006.01) | (21) 2014-30138 | |
| <i>A01N 45/00</i> | (2006.01) | (22) 22.10.2014 | |
| <i>A01N 43/00</i> | (2006.01) | (73) GRYP HB, spol. s r.o., Havlíčkův Brod, CZ | |
| <i>B82Y 5/00</i> | (2011.01) | Obšel Vladimír RNDr., CSc., Brno, CZ | |
| <i>B82B 1/00</i> | (2006.01) | (54) Systém pro měření permeace plynů a par bariérovými membránami | |
| (11) 26981 | | | |
| (21) 2014-29487 | | | |
| (22) 21.04.2014 | | | |
| (73) Mendelova univerzita v Brně, Brno, CZ | | | |
| (54) Komplex biopolymerní látky s nanočásticemi selenu a antibiotickými
léčivými s antibakteriálním účinkem | | | |

ND4Q

Druhé obnovy doby ochrany průmyslových vzorů

- (51) 25-01
(11) 35302
(21) 2011-38866
(22) 30.11.2011
(54) Tvárnice

ND4Q

Čtvrté obnovy doby ochrany průmyslových vzorů

- (51) 25-01
(11) 30991
(21) 2001-33560
(22) 30.10.2001
(54) Střešní taška

PD4A

Převod práv a ostatní změny majitelů patentů

- (11) 306720
(21) 2015-818
(73) JUMPING FITNESS, s.r.o., Praha 1, Staré Město, CZ

PD1K

Převod práv a ostatní změny majitelů užitečných vzorů

- | | |
|--|--|
| (11) 27665 | (11) 30029 |
| (21) 2014-30137 | (21) 2016-32507 |
| (73) CAMEA, spol. s r.o., Brno, Řečkovice, CZ | (73) JUMPING INTELLECTUAL PROPERTY, s.r.o., Praha 1, Staré Město, CZ |
| (11) 27770 | (11) 30063 |
| (21) 2014-30253 | (21) 2015-31764 |
| (73) BORCAD Medical a.s., Fryčovice, CZ | (73) WIEDEN s.r.o., Liberec, Liberec VIII-Dolní Hanychov, CZ |
| (11) 28495 | (11) 30601 |
| (21) 2015-30667 | (21) 2017-33408 |
| (73) WIEDEN s.r.o., Liberec, Liberec VIII-Dolní Hanychov, CZ | (73) WIEDEN s.r.o., Liberec, Liberec VIII-Dolní Hanychov, CZ |

(11) 30709
(21) 2017-33379
(73) WIEDEN s.r.o., Liberec, Liberec VIII-Dolní Hanychov, CZ

(11) 31540
(21) 2017-33727
(73) WIEDEN s.r.o., Liberec, Liberec VIII-Dolní Hanychov, CZ

PD4Q

Převod práv a ostatní změny vlastníků průmyslových vzorů

(11) 30991
(21) 2001-33560
(73) EDILIANS, 69570 Dardilly, FR

QA9A

Nabídka licence

(73) Vysoká škola báňská-Technická univerzita Ostrava, Ostrava, Poruba, CZ
(11) 309018
(54) Zařízení pro stanovení selektivní velikosti výbuchového tlaku a rychlosti šíření tlakové vlny

Zamítnuté a částečně zamítnuté přihlášky ochranných známek před zveřejněním

Kapitola obsahuje údaje o rozhodnutích o přihláškách ochranných známek, u kterých byly na základě provedeného věcného průzkumu shledány Úřadem důvody pro zamítnutí přihlášky ochranné známky podle ustanovení § 4 nebo 6 zákona č. 441/2003 Sb. Na základě toho Úřad vydal rozhodnutí o zamítnutí přihlášky podle ustanovení § 22 zákona č. 441/2003 Sb., a to pro celý seznam výrobků a služeb nebo pro jeho část. Údaje o výsledku rozhodnutí (zamítnutí přihlášky, částečně zamítnutí přihlášky) jsou uvedeny jako datum právní moci rozhodnutí/výsledek rozhodnutí.

(210) **O-554250**
(540)

NanoClean

(592) Slovní
20.07.2021/NABYTÍ P.M. - ZAMÍTNUTÍ PŘIHLÁŠKY

(210) **O-566899**
(540)

Hokejová bitva

(592) Slovní
31.08.2021/NABYTÍ P.M. - ZAMÍTNUTÍ PŘIHLÁŠKY

(210) **O-560879**
(540)

Dodáváme komfort do vašich životů

(592) Slovní
14.10.2021/NABYTÍ P.M. - ZAMÍTNUTÍ PŘIHLÁŠKY

(210) **O-567087**
(540)

víno přímo u vinařů

(592) Slovní
09.10.2021/NABYTÍ P.M. - ZAMÍTNUTÍ PŘIHLÁŠKY

(210) **O-562584**
(540)

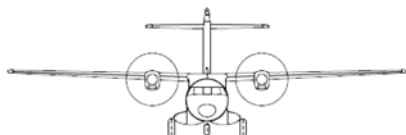
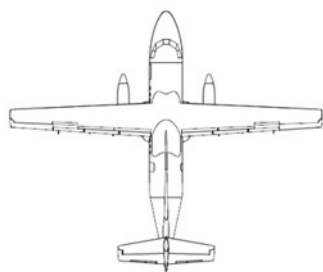
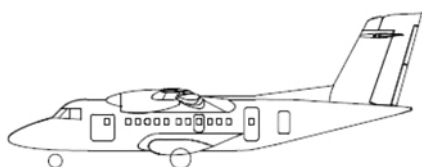

(554) Prostorová
09.02.2021/NABYTÍ P.M. - ZAMÍTNUTÍ PŘIHLÁŠKY

(210) **O-567193**
(540)



(593) Obrazová
14.10.2021/NABYTÍ P.M. - ZAMÍTNUTÍ PŘIHLÁŠKY

(210) **O-567456**

(540) <https://isdv.upv.cz/media/link/oz/567456>
SHA-1:0fff41c572d88a196ff9bfe16869f31b587d2cac

(556) Zvuková
24.08.2021/NABYTÍ P.M. - ZAMÍTNUTÍ PŘIHLÁŠKY

(210) **O-568681**
(540)

SROVNAME.CZ

(592) Slovní
29.09.2021/NABYTÍ P.M. - ZAMÍTNUTÍ PŘIHLÁŠKY

(210) **O-568797**
(540)

ANTHROPOID

(592) Slovní
07.10.2021/NABYTÍ P.M. - ZAMÍTNUTÍ PŘIHLÁŠKY

(210) **O-568985**
(540)

Cannabis Clinique

(592) Slovní
21.09.2021/NABYTÍ P.M. - ZAMÍTNUTÍ PŘIHLÁŠKY

(210) **O-569019**

(540)

Paštika ze statku

(592) Slovní

21.09.2021/NABYTÍ P.M. - ZAMÍTNUTÍ PŘIHLÁŠKY

(210) **O-570406**

(540)

(210) **O-569064**

(540)

Ten správný okamžik je teď

(592) Slovní

21.09.2021/NABYTÍ P.M. - ZAMÍTNUTÍ PŘIHLÁŠKY

**Bílovický
chléb**

(210) **O-569716**

(540)

Metoda dobrého startu

(592) Slovní

07.10.2021/NABYTÍ P.M. - ZAMÍTNUTÍ PŘIHLÁŠKY

(593) Obrazová

14.10.2021/NABYTÍ P.M. - ČÁSTEČNÉ ZAMÍTNUTÍ PŘIHLÁŠKY

(210) **O-570171**

(540)

AUTOWAX

(592) Slovní

14.10.2021/NABYTÍ P.M. - ČÁSTEČNÉ ZAMÍTNUTÍ PŘIHLÁŠKY

Přehled zveřejněných přihlášek ochranných známek

Přihlášky ochranných známek, které byly na základě výsledků formálního a věcného průzkumu provedeného Úřadem shledány schopné zápisu do rejstříku ochranných známek, jsou obsaženy v této kapitole. Důležitou právní skutečností je, že zveřejněním přihlášky ochranné známky v této kapitole Věstníku (§ 23 zákona č. 441/2003 Sb.) začíná běžet zákonná tříměsíční lhůta pro podání námitek podle ustanovení § 25 zákona č. 441/2003 Sb.

Číselný přehled (210)											
O-559666	O-565722	O-567024	O-570149	O-570171	O-570358	O-570406	O-570654	O-570724	O-570938	O-570987	O-571959
O-572048	O-572255	O-572335	O-572363	O-572540	O-572541	O-572714	O-572742	O-572743	O-572846	O-572933	O-572953
O-573010	O-573126	O-573133	O-573158	O-573197	O-573223	O-573296	O-573297	O-573298	O-573299	O-573301	O-573304
O-573305	O-573347	O-573358	O-573370	O-573462	O-573508	O-573516	O-573555	O-573600	O-573629	O-573664	O-573686
O-573693	O-573697	O-573730	O-573740	O-573741	O-573763	O-573782	O-573822	O-573852	O-573893	O-573924	O-573925
O-574011	O-574012	O-574013	O-574060	O-574061	O-574062	O-574103	O-574117	O-574125	O-574128	O-574129	O-574201
O-574228	O-574229	O-574230	O-574231	O-574240	O-574253	O-574265	O-574267	O-574275	O-574316	O-574323	O-574324
O-574339	O-574377	O-574379	O-574395	O-574396	O-574479	O-574537	O-574541	O-574542	O-574544	O-574546	O-574551
O-574554	O-574555	O-574556	O-574557	O-574560	O-574562	O-574566	O-574567	O-574578	O-574579	O-574586	O-574587
O-574596	O-574618	O-574633	O-574647	O-574654	O-574658	O-574668	O-574671	O-574686	O-574687	O-574696	O-574718
O-574724	O-574737	O-574767	O-574774	O-574781	O-574782	O-574788	O-574790	O-574793	O-574795	O-574797	O-574798
O-574799	O-574800	O-574803	O-574806	O-574809	O-574823	O-574824	O-574832	O-574834	O-574835	O-574874	O-574878
O-574879	O-574880	O-574881	O-574882	O-574883	O-574885	O-574886	O-574887	O-574888	O-574889	O-574909	O-574910
O-574915	O-574937	O-574940	O-574941	O-574942	O-574943	O-574944	O-574948	O-574951	O-574952	O-574953	O-574959

Zveřejněné přihlášky ochranných známek

(210) **O-559666**

(220) 07.11.2019

(320) 07.11.2019

(511) 16, 35, 36, 38, 39, 41, 43, 44, 45

(540)

CZECH HOUSE

(592) Slovní

(510) (16) časopisy, tiskoviny, publikace, zpravodaje; (35) administrativní služby, administrativní zpracování objednávek, aktualizace reklamních materiálů, fakturace, grafická úprava pro reklamní účely, kopírování dokumentů, marketing, obchodní průzkum, obchodní informace, poradenské a konzultační služby v oblasti obchodu a zahraničního obchodu, obchodní zprostředkovatelské služby, podpora prodeje jiných osob, poradenství týkající se komunikačních strategií v oblasti vztahů s veřejností, poradenství týkající se vztahů s veřejností, pořádání módních přehlídek pro reklamní účely, pořádání výstav a veletrhů pro obchodní či reklamní účely, pořádání a vedení obchodních fór, poskytování informací o obchodních kontaktech, poskytování obchodních informací prostřednictvím webových stránek, pronájem kancelářského vybavení, propagace a zprostředkování propagace, styk s veřejností, subdodavatelské služby (pomoc v obchodní činnosti), reklama, šíření reklamních materiálů, venkovní reklama, vyhledávání sponzorů, výroba reklamních filmů, zprostředkování dovozu a vývozu, zprostředkování obchodních informací, zprostředkování propagace, reklamy; (36) pronájem bytů, pronájem kanceláří, správa nemovitosti, výběr nájemného; (38) poskytování uživatelského přístupu do globální počítačové sítě, pronájem doby přístupu do globální počítačové sítě, pronájem faxových přístrojů, pronájem modemů, pronájem přístrojů pro přenos zpráv, pronájem telefonů, pronájem telekomunikačních zařízení, přenos digitálních souborů, přenos elektronické pošty, přenos faxem, přenos zpráv a obrázků pomocí počítačů, telefonická komunikace, telefonní služby, telekonferenční služby, videokonferenční služby, zaslání zpráv; (39) pronájem garáží, pronájem parkovacích míst; (41) divadelní představení, pořádání a uvádění koncertů, filmové projekce, hudební produkce, informace o vzdělání, knihovnické služby (půjčovna knih), konzultační a informační služby vztahující se k pořádání a vedení kolokvií, konferencí, kongresů, seminářů a symposií, pořádání a vedení workshopů (školení), pořádání kulturních a vzdělávacích událostí, pořádání plesů, pořádání výstav ke kulturním nebo vzdělávacím účelům, pronájem tenisových dvorců, školení, výuka, vzdělávací služby; (43) bary, bufety, hotelové služby, jídelny, kavárny, pronájem jednacích místností, pronájem přechodného ubytování, pronájem židlí, stolů, ubrusů, skleněného nádobí, restaurace, služby ubytovací kanceláře; (44) sauny; (45) organizace politických setkání, poradenství a konzultační služby v oblasti zahraničních vztahů.

(730) Česká republika - Ministerstvo průmyslu a obchodu, Na Františku

1039/32, Praha 1, Staré Město, 11000, CZ

Česká republika - Ministerstvo zahraničních věcí, Loretánské náměstí

101/5, Praha 1, Hradčany, 11800, CZ

Česká centra, Václavské náměstí 816/49, Praha 1, Nové Město, 11000, CZ

(210) **O-565722**

(220) 05.08.2020

(320) 05.08.2020

(511) 9, 35, 39, 41, 42, 44, 45

(540)

ORDINACE BEZ HRANIC

(592) Slovní

(510) (9) přístroje a nástroje vědecké, lodní, geodetické, fotografické, kinematografické a optické, přístroje a nástroje pro vážení, měření, kontrolu (dohled), záchranu a výuku, zařízení a přístroje pro vedení, přepínání, přeměnu, akumulaci, regulaci nebo řízení elektrického proudu, zařízení pro záznam, přenos a reprodukci zvuku nebo obrazu, magnetické datové nosiče, záznamové disky, kompaktní disky, DVD a jiná digitální záznamová média, mechanismy pro zařízení uváděná do chodu vhozením mincí, registrační pokladny, kalkulačky, zařízení na zpracování dat, počítače, počítačové programy (software), hasicí přístroje; (35) reklama, propagace, řízení obchodní činnosti, obchodní administrativa, kancelářské práce; (39) doprava, balení a skladování zboží, organizování cest; (41) vzdělávání, školení, zábava, sportovní a kulturní činnosti; (42) vědecké a technické služby u aplikací určených pro webové rozhraní a mobilní telefony se zaměřením na zdravotnický obor a poskytování asistenčních zdravotnických služeb, průmyslová analýza a výzkum, navrhování a vývoj

počítačového hardware a software; (44) lékařské služby, veterinární služby, péče o hygienu a krásu osob a zvířat, zemědělské, zahradnické a lesnické služby; (45) právní služby, bezpečnostní služby pro fyzickou ochranu hmotného majetku a osob, osobní a sociální služby poskytované jinými osobami za účelem uspokojování potřeb fyzických osob, a to zprostředkování doprovodu a hlídání dětí.

(730) UNITED HEALTH CARE s.r.o., Opletalova 1284/37, Praha 1, Nové Město, 11000, CZ

(740) Kania, Sedlák, Smola, s.r.o., Mendlovo náměstí 907/1a, Brno, Staré Brno, 60300

(210) **O-567024**

(220) 05.10.2020

(320) 05.10.2020

(511) 16, 19, 35, 37, 39

(540)

THERMOCRETE

(592) Slovní

(510) (16) papír, lepenka, obchodní a propagační tiskoviny, tištěné odborné publikace, nosiče informací v rozsahu třídy 16, tiskoviny všeho druhu; (19) nekovové stavební materiály, nekovové stavební materiály včetně betonu, betonových směsí, betonových prefabrikátů, samonivelačních litých směsí a potěrů na bázi cementu i síranu vápenatého; (35) propagační činnost, reklama, pomoc při řízení obchodní činnosti, obchodní administrativa, kancelářské práce, zprostředkovatelská činnost v oblasti obchodu s výrobky ve třídě 19, poskytování pomoci při provozu obchodu, podnikové a ekonomické poradenství a obchodní management; (37) stavebnictví, opravy a instalační služby ve stavebnictví, pronájem zařízení spojených s technologií pro zpracování betonu, maltových směsí a pokládky samonivelačních podlahových směsí a potěrů, poradenská a konzultační činnost ve stavebnictví, pokládka výše uvedených výrobků ve třídě 19; (39) doprava, balení a skladování zboží, organizování cest, přeprava, doprava, skladování výše uvedených výrobků ve třídě 19.

(730) TBG METROSTAV s.r.o., Koželužská 2246/5, Praha 8, Libeň, 18000, CZ

(210) **O-570149**

(220) 01.03.2021

(320) 01.03.2021

(511) 9, 16, 33

(540)



(593) Obrazová

(510) (9) nosiče informací, obrazu a zvuku v rozsahu třídy 9, elektronické publikace; (16) nosiče informací v rozsahu třídy 16, tiskoviny a polygrafické výrobky, například katalogy, informační brožury a letáky, fotografie, etikety a viněty; (33) alkoholické nápoje (s výjimkou piva), réвовé víno.

(591) Barevná

(730) VOC Slovácko z.s., Hlavní 138, Josefov, 69621, CZ

(210) **O-570171**

(220) 01.03.2021

(320) 01.03.2021

(511) 1, 2, 3

(540)

AUTOWAX

(592) Slovní

(510) (1) chemické výrobky určené pro průmysl; (2) ochranné výrobky proti korozi; (3) odmašťovací přípravky (kromě přípravků na použití ve výrobních procesech).

(730) **FILSON s.r.o.**, Slévačská 902/11, Praha 9, Hloubětín, 19800, CZ

(210) **O-570358**

(220) 08.03.2021

(320) 08.03.2021

(511) 32

(540)

AQUA SILVA NORTICA

(592) Slovní

(510) (32) minerální, stolní, sodové a pramenité vody, šumivé nápoje a další nealkoholické nápoje, nealkoholické nápoje obohacené minerály nebo vitamíny, ovocné a zeleninové šťávy, džusy, sirupy, koncentráty na výrobu nápojů, energetické nápoje, iontové nápoje, piva.

(730) **PatentCentrum Sedlák & Partners s.r.o.**, Okružní 2824, České Budějovice, České Budějovice 3, 37001, CZ

(210) **O-570406**

(220) 10.03.2021

(320) 10.03.2021

(511) 30

(540)

**Bílovický
chléb**

(593) Obrazová

(510) (30) cukrovinky, čokoláda.

(730) **Původní bílovická pekárna s.r.o.**, Žižkova 51, Bílovice nad Svitavou, 66401, CZ

(210) **O-570654**

(220) 18.03.2021

(320) 18.03.2021

(511) 37, 42, 45

(540)

CHEMINVEST

(592) Slovní

(510) (37) stavebnictví a demolice staveb, instalace elektrických rozvodů, instalace rozvodů vody a plynu, instalace topných systémů, instalace vzduchotechniky, instalace kabeláže počítačové sítě, instalace kamerových systémů, montážní služby spočívající v montáži oken a dveří, montáži balkonů a lodžii, montáži bytových jader a instalace zařízení předmětů, montáže střešních nástaveb a půdních vestavěb, montáže opláštění budov, montáže střešních konstrukcí, montáže výtahů, montáže schodišť a zábradlí, instalace mříží, montáže zateplovacích systémů pláště budov, pokládka podlah, pokládka dlažeb, opravy a údržba budov, opravy a údržba komunikací (vozovek, cest, chodníků a parkovišť), úklid a čištění budov, úklid a čištění komunikací, opravy a údržba průmyslových objektů, opravy a údržba technologického zařízení elektráren, opravy a údržba výtahů a zdvižů, montáže a pokládka potrubí, montáže vnějšího elektrického vedení, montáže telekomunikačních zařízení, montáže ocelových konstrukcí, údržba ocelových konstrukcí, montáže technologického zařízení

chemických provozů, údržba technologického zařízení chemických provozů, montáže ocelových hal, montáže drobných montovaných staveb, jako garáží, přístřešků, skladů a objektů v rámci zařízení stavenišť, doplňování plynného vodíku do vozidel, výstavba továren, výstavba elektráren, poradenské služby pro instalaci elektráren; (42) architektonické a inženýrské služby, projektování ve výstavbě, služby v oblasti řízení inženýrských projektů, technický dozor a inspekce, poskytování technického poradenství pro rafinérský průmysl, poskytování technického poradenství pro petrochemický průmysl, poradenství v oblasti průmyslového výzkumu; (45) poradenské služby vztahující se k ochraně zdraví a bezpečnosti.

(730) **CHEMINVEST s.r.o.**, Gorkého 1613, Litvínov, Horní Litvínov, 43601, CZ

(740) **ZEMAN** - podnikuhorská patentová a známková kancelář, Petr Zeman, patentový zástupce, Hradní 301/9, Loket, 35733

(210) **O-570724**

(220) 22.03.2021

(320) 22.03.2021

(511) 7, 8, 25

(540)

INTERFORST

(592) Slovní

(510) (7) stroje používané v lesním hospodářství, jako např. traktorové navijáky a různé těžarské stroje, obráběcí stroje, motorem poháněné nástroje a motorem poháněné nářadí, motory, s výjimkou motorů pro pozemní vozidla, spojky pro stroje a součásti strojních převodů, s výjimkou spojek a součástí převodů pro pozemní vozidla, zemědělské nástroje a nářadí, s výjimkou ručních nástrojů a nářadí na ruční pohon, líhne po vejce, výdejní automaty; (8) ruční nářadí a nástroje (na ruční pohon); (25) oděvy, obuv, pokrývky hlavy.

(730) **INTERFORST CZ s.r.o.**, Brněnská 4646/69, Prostějov, 79601, CZ

(740) **JUDr. Irena Sopková**, advokátka, Na Klauďiánce 781/19, Praha 4, Podolí, 14700

(210) **O-570938**

(220) 30.03.2021

(320) 30.03.2021

(511) 35, 38, 41

(540)

STARMAX

(592) Slovní

(510) (35) reklama, pronájem reklamního prostoru, šíření reklamy pro ostatní, on-line reklama a marketingové služby na bannerech, on-line maloobchodní služby spočívající v prodeji filmů, vývoj a poskytování marketingových programů pro inzerenty, obchodníky a poskytovatele obsahu; (38) poskytování přístupu k obsahu, webovým stránkám a portálům, vysílání a streamování zvukového, vizuálního a multimediálního obsahu přes Internet a ostatní komunikační sítě, podcastingové, webcastingové a streamovací služby, přenos zpráv, dat a obsahu přes Internet a ostatní komunikační sítě, přenos videoher a interaktivních her, podcastingové a webcastingové služby, zejména vysílání programů přes Internet do osobních elektronických diářů, celulárních a mobilních telefonů a do ostatních přenosných elektronických zařízení s přístupem na Internet, poskytování fór, chatovacích místností, elektronických konferencí a blogů pro přenos zpráv, komentářů, zvukového, vizuálního a multimediálního obsahu mezi uživateli přes Internet a ostatní komunikační sítě, přenos digitálních a elektronických médií, zvukového, vizuálního a multimediálního obsahu, videí, filmů, obrazů, obrázků, textu, fotografií, obsahu generovaného uživateli a informací přes Internet a ostatní komunikační sítě, poskytování společných fór pro uživatele pro aktualizaci, vyhledávání, prohlížení, sdílení, kritizování, ohodnocování a komentování videí a ostatního zvukového, vizuálního a multimediálního obsahu přes internet a ostatní komunikační sítě, poskytování on-line elektronických nástěnek pro přenos vzkazů mezi uživateli v oblasti obecného zájmu, služby webových vzkazů, služby přenosu videa na požádání, služby interaktivního televizního vysílání; (41) vzdělávací a zábavní služby, půjčování filmů a multimediálních záznamů, zejména videí, poskytování on-line informací o tématech z oblasti zábavy, vzdělávání, filmů, televizních programů, videí, hudebních videí a hudby, poskytování on-line interaktivních možností zábavy a programových průvodců týkajících se témat z oblasti zábavy, vzdělávání, filmů, televizních programů, videí, hudebních videí a hudby, elektronické publikační služby, zejména publikování textu, grafiky, fotografií, obrazů a zvukových, vizuálních a multimediálních děl ostatních,

on-line elektronické a digitální publikační služby, zejména publikování zvukového, vizuálního a multimediálního obsahu, produkce, distribuce a pronájem zvukových, vizuálních a multimediálních děl v oblastech zpráv, zábavy, vzdělání, sportů, komedie, dramatu, hudby a hudebních videí, služby v oblasti umění, zábavy, vzdělání a sportu poskytované on-line prostřednictvím multimediálních záznamů, videoher a interaktivních her, výroba rozhlasových a televizních pořadů, výroba videodisků a videopásek, výroba filmů, zábava divadelního charakteru, zábava charakteru vizuálních a zvukových představení.

(730) STARMAX MEDIA, Nové sady 988/2, Brno, Staré Brno, 60200, CZ

(210) O-570987

(220) 01.04.2021

(320) 01.04.2021

(511) 9, 16, 35, 41

(540)



(593) Obrazová

(510) (9) média se záznamem a stahovatelná média, počítačový software, prázdná digitální nebo analogová záznamová a úložná média; (16) tiskárenské výrobky, fotografie, papírnické zboží a kancelářské potřeby, potřeby pro rýsování a kreslení a potřeby pro umělce, tištěné instruktážní a výukové materiály; (35) reklama, propagace, řízení, organizace a administrativa obchodní činnosti, kancelářské práce; (41) vzdělávání, školení, zábava, sportovní a kulturní činnosti, vydávání knih a textů, jiných než reklamních textů, fotografování.

(730) NOVÁ ŠKOLA, s.r.o., Bratislavská 884/23d, Brno, Zábřovice, 60200, CZ

(740) Společná advokátní kancelář JUDr. František Urbanec, JUDr. Pavlína Urbanecová, JUDr. Pavlína Urbanecová, advokát, Křenová 409/52, Brno, Trnitá, 60200

(210) O-571959

(220) 11.05.2021

(320) 11.05.2021

(511) 35, 37, 42

(540)

DIAMONDDESIGN

(593) Obrazová

(510) (35) zprostředkovatelská činnost v oblasti obchodu, velkoobchod, maloobchod, export-import, provozování internetového obchodu - vše ve vztahu ke stínící technice, roletám a žaluziím, vnitřním, vnějším, vertikálním i horizontálním, válcům k roletám, roletám a žaluziím textilním, kovovým, plastovým, dřevěným a bambusovým, markýzám, textilním posuvným stěnám (panelovým stěnám), akustickým panelům a jejich doplňkům, plédům, přehozům, polštářům, dekám, baldachýnům, textilním uměleckým dekoracím, závěsům, záclonám a plisě, koberecům, tapetám, svítlům a nábytku, pergolám, stínicím plachtám a slunečnicům, kovovým a nekovovým obkladům, terasám, elektronickým systémům pro řízení a ovládání domovních bezpečnostních zařízení, domovního osvětlení, topení, klimatizace, ventilace, stínící techniky a dalších domácích elektrických spotřebičů a zařízení (chytrá domácnost), marketing, propagační a reklamní činnost prostřednictvím všech druhů sdělovacích prostředků; (37) instalace, opravy, servis a údržba výrobků uvedených výše ve třídě 35; (42) vývoj, konstrukce, návrhy, design, projektová činnost a poradenství v oblasti dekorativní a stínící techniky a dalších výrobků uvedených výše ve třídě 35.

(730) INTERMEZZI s.r.o., Vlkovská 107, Velká Bíteš, 59501, CZ

(740) Ing. Michal Jupa, patentový zástupce, Na Baních 1385, Praha 5 - Zbraslav, 15600

(210) O-572048

(220) 14.05.2021

(320) 14.05.2021

(511) 16, 24, 25

(540)

Cute Nature

(593) Obrazová

(510) (16) papír a lepenka, tiskárenské výrobky, potřeby pro vazbu knih, fotografie, papírenské zboží, a to deníčky, památničky, zápisníčky, fotoalba, kalendáře, obálky, ozdobná přáníčka, kancelářské potřeby s výjimkou nábytku, lepidla pro kancelářské potřeby nebo pro domácnost, potřeby pro rýsování a kreslení a potřeby pro umělce, malířské štetce, instruktážní a výukové materiály, plastové archy, fólie a sáčky pro balení a obaly, tiskařské typy, štočky; (24) textilie a náhražky textilií, bytové textil, textilní a plastové záclony a závěsy; (25) oděvy, obuv, pokrývky hlavy.

(591) Barevná

(730) Golová Veronika, Lubno 307, Frýdlant nad Ostravicí, 73911, CZ

(210) O-572255

(220) 24.05.2021

(320) 24.05.2021

(511) 20, 36, 37, 40, 42

(540)

**BÁRTA RESTAURÁTORSKÉ
ATELIÉRY**

(592) Slovní

(510) (20) kartotéky (nábytek), kredence (nábytek), kovový nábytek, polstrovaný nábytek, čalouněný nábytek, kožený nábytek, průmyslový nábytek, interiérový nábytek, zrcadla (nábytek), kombinovatelný nábytek, starožitný nábytek, stoly (nábytek), skleněný nábytek, kuchyňský nábytek, dřevěný nábytek, vestavěný nábytek, stohovatelný nábytek, taburety (nábytek), stojany (nábytek), nábytek na sezení, nábytek do jídelen, nábytek do ložnice, nábytek ze dřeva, polohovací křesla (nábytek), skříň jako nábytek, truhly jako nábytek, dřevěný nábytek pro domácnost, třídičné sedací soupravy (nábytek), nekovové nohy na nábytek, nábytek vyrobený z oceli, nábytek do obývacích pokojů, nábytek a bytové zařízení, vestavěný nábytek do ložnice, nábytek ve starožitném stylu, stojany na květiny (nábytek), nábytek z ohýbaného dřeva, vysoké sedačky, stoličky, židle (nábytek), nábytek vyrobený z ocelových trubek, nábytek převážně vyrobený ze skla, nábytek vyrobený z náhražek dřeva, skleněné průhledné dveře na nábytek, průhledná dvířka s kovovým rámem na nábytek, nábytek pro domácnost, kancelář a zahradu, dekorativní obvodové lišty ze dřeva na nábytek, dřevorezby, reprodukce starožitného nábytku, sochy, figurky, umělecké předměty a ozdoby a dekorativní předměty, vyrobené z materiálů jako dřevo, vosk, sádra nebo umělá hmota, zahrnuté v této třídě; (36) oceňování (ohodnocování) starožitností, poskytování informací vztahujících se k oceňování starožitností; (37) restaurování uměleckých děl, opravy a restaurování nábytku, údržba nábytku, údržba a restaurování uměleckých děl, opravy a restaurování předmětů do domácnosti, poskytování informací vztahujících se k restaurování nábytku, renovace nábytku, renovace uměleckých děl, renovace interiérů komerčních areálů, opravy rádií, opravy hodin, opravy čalounění, opravy skříní, truhlářské práce (opravy), opravy kuchyňského nábytku, umělecké truhlářství (opravy), údržba a opravy podlah, opravy a údržba čalounění, pokládání dřevěných podlah, oprava dřevěných podlah, údržba dřevěných podlah; (40) truhlářství (zakázková výroba), umělecké truhlářství (výroba na zakázku), výroba soch na zakázku, výroba nábytku na zakázku a podle specifikace třetích osob, zakázková výroba nábytku; (42) : design nábytku, průmyslový design, umělecký design, design nových výrobků, design nových interiérů, design uměleckých děl, komerční design, navrhování (průmyslový design), ověřování pravosti starožitností.

(730) Ateliéry Bárta s.r.o., Žižkova 312, Hořice, 50801, CZ

(210) **O-572335**
(220) 26.05.2021
(320) 26.05.2021
(511) 19, 36, 37, 42
(540)



(593) Obrazová
(510) (19) nekovový stavební materiál, stavební nekovové prefabrikáty, montované rodinné domy a domky, přenosné domy (nekovové), nekovový materiál pro dlažby, obklady a okapové žlaby, cihly, nekovová střešní krytina, cement, vápno, malta, omítkové směsi, zateplovací obklady, šterk, písek, kameninové nebo cementové roury, stavební sklo; (36) zařízení a zprostředkování obchodů v oblasti nemovitostí, poskytování informací o nemovitostech, zprostředkování pronájmů nemovitostí, oceňování a odhadování cen nemovitostí, finanční odhady nemovitostí k daňovým účelům, služby v oblasti finanční analýzy a průzkumu, finanční poradenství v oblasti investic do nemovitostí, správa nemovitostí, uzavírání obchodních smluv při prodeji nemovitostí, oceňování staveb a nemovitostí; (37) stavebnictví, realizace staveb, realizace staveb montovaných rodinných domků, izolace proti vlhkosti, služby malířů, instalatérů, topenářů a pokrývačů, technický a stavební dozor v rámci této třídy, odstraňování konstrukčních a technologických závad, technická správa a údržba budov, údržba nemovitostí, zprostředkovatelská a poradenská činnost ve shora uvedených službách v rámci třídy 37; (42) technické poradenství a konzultace, projektování, navrhování a řešení v oblasti stavebnictví a montovaných rodinných domků, stavební inženýrství, diagnostika konstrukčních a technologických závad, stavebně-technický průzkum, inspekce stavebních projektů, zprostředkovatelská a poradenská činnost ve shora uvedených službách v rámci třídy 42.
(730) **JuooH s.r.o.**, Vladislavova 46/3, Praha 1, Nové Město, 11000, CZ
(740) PatentCentrum Sedláč & Partners s.r.o., Okružní 2824, České Budějovice, České Budějovice 3, 37001

(210) **O-572363**
(220) 27.05.2021
(320) 27.05.2021
(511) 37, 42
(540)



(593) Obrazová
(510) (37) stavebnictví a demolice staveb, instalace elektrických rozvodů, instalace rozvodů vody a plynu, instalace topných systémů, instalace vzduchotechniky, instalace kabeláže počítačové sítě, instalace kamerových systémů, montážní služby spočívající v montáži oken a dveří, montáži balkonů a lodžii, montáži bytových jader a instalace zařízení předmětů, montáže střešních nástavěb a půdních vestavěb, montáže opláštění budov, montáže střešních konstrukcí, montáže výtahů, montáže schodišť a zábradlí, instalace mříží, montáže zateplovacích systémů pláště budov, pokládka podlah, pokládka dlažeb, opravy a údržba budov, opravy a údržba komunikací (vozovek, cest, chodníků a parkovišť), úklid a čištění budov, úklid a čištění komunikací, opravy a údržba průmyslových objektů, opravy a údržba technologického zařízení elektráren, opravy a údržba výtahů a zdvižů, montáže a pokládka potrubí, montáže vnějšího elektrického vedení, montáže telekomunikačních zařízení, montáže ocelových konstrukcí, údržba ocelových konstrukcí, montáže technologického zařízení chemických provozů, údržba technologického zařízení chemických provozů, montáže ocelových hal, montáže drobných montovaných staveb,

jako garáží, přístřešků, skladů a objektů v rámci zařízení stavenišť; (42) inženýrské služby.
(730) **CHEMINVEST s.r.o.**, Gorkého 1613, Litvínov, Horní Litvínov, 43601, CZ
(740) ZEMAN - podkrušnohorská patentová a známková kancelář, Petr Zeman, patentový zástupce, Hradní 301/9, Loket, 35733

(210) **O-572540**
(220) 04.06.2021
(320) 04.06.2021
(511) 9, 38, 42
(540)



(593) Obrazová
(510) (9) zařízení na zpracování dat, počítače, počítačový software, elektronické databáze a databázové produkty, informace, data a záznamy v elektronické podobě na nosičích a v sítích, elektronické nebo datové nebo informační nebo komunikační nebo výpočetní sítě, zařízení ke zpracování informací, elektronické publikace, elektronická periodika a knihy v elektronické podobě, přístroje a nástroje pro měření, signalizaci, kontrolu (monitorování), záchranu životů a přístroje a nástroje pro vyučování, přístroje a nástroje pro vedení, přepínání, přeměnu, akumulaci, regulaci nebo řízení elektrického proudu, přístroje pro záznam, převod, přenos nebo reprodukci zvuku nebo obrazu, nosiče dat, telekomunikační přístroje, mobilní telekomunikační přístroje, PDA (osobní digitální asistent), kapesní PC, mobilní telefony, laptopy, telekomunikační síťové přístroje, řídicí software pro telekomunikační sítě a pro telekomunikační přístroje, CD, DVD, Blue Ray, flash disky, zvukové a obrazové pásky, kryty na mobilní telefony, pouzdra na mobilní telefony, magnetické karty, kódované karty, části a příslušenství pro všechny výše uvedené výrobky, software a aplikace pro mobilní zařízení; (38) spoje (telekomunikace), telekomunikační služby, mobilní telekomunikační služby, telekomunikační portálové služby, poskytování přístupu k internetovému portálu, poskytování telekomunikačních služeb prostřednictvím internetových portálů, mobilní telekomunikační síťové služby, telekomunikační služby pevných linek, poskytování širokopásmového telekomunikačního přístupu, širokopásmové radiokomunikační služby (broadband), vysílací služby, televizní vysílací služby, vysílací služby vztahující se k IP/TV, poskytování přístupu k IP/TV, služby přístupu ke všem druhům datových a informačních sítí a internetu, služby elektronické pošty, služby přenosu textových a multimediálních zpráv, informační služby vztahující se k telekomunikacím poskytované prostřednictvím telekomunikačních sítí, služby poskytovatelů počítačových sítí (network provider), zejména zajišťování a pronájem přístupového času do datových sítí a databází, zejména pak internetu, komunikační služby spojené s přístupem do databází, pronájem přístupového času do počítačových databází, poskytování přístupu do počítačových databází, provoz telekomunikačních sítí, informační a poradenské služby týkající se výše uvedených služeb, informační a poradenské služby týkající se výše uvedených služeb poskytované on-line z nebo prostřednictvím počítačových databází nebo internetu, informační a poradenské služby týkající se výše uvedených služeb poskytované prostřednictvím telekomunikačních sítí, šíření elektronických časopisů, informací, elektronických periodik, knih v elektronické podobě, audio nebo audiovizuálních děl prostřednictvím informační nebo datové nebo elektronické nebo komunikační nebo telekomunikační nebo počítačové sítě, zejména internetu, pomocí satelitů; (42) technické služby vztahující se k projektování, plánování a návrhu zařízení pro telekomunikace, výzkum v oblasti telekomunikačních technologií, monitoring síťových systémů v oblasti telekomunikací, technické podpůrné služby vztahující se k telekomunikacím a telekomunikačním přístrojům, informační a poradenské služby týkající se výše uvedených služeb, informační a poradenské služby týkající se výše uvedených služeb poskytované on-line z nebo prostřednictvím počítačových databází nebo internetu, informační a poradenské služby týkající se výše uvedených služeb poskytované prostřednictvím telekomunikačních sítí, software (tvorba -), webhostingové služby a software jako služba a pronájem softwaru, navrhování, tvorba a programování webových stránek, tvorba a údržba webových stránek pro mobilní telefony.
(591) Barevná

(730) **Nordic Telecom Holding a.s.**, Jihlavská 1558/21, Praha 4, Michle, 14000, CZ

(210) **O-572541**
(220) 04.06.2021
(320) 04.06.2021
(511) 9, 38, 42
(540)

Internet N+

(592) Slovní
(510) (9) zařízení na zpracování dat, počítače, počítačový software, elektronické databáze a databázové produkty, informace, data a záznamy v elektronické podobě, elektronické nebo datové nebo informační nebo komunikační nebo výpočetní sítě, zařízení ke zpracování informací, elektronické publikace, elektronická periodika a knihy v elektronické podobě, přístroje a nástroje pro měření, signalizaci, kontrolu (monitorování), záchranu živočichů a přístroje a nástroje pro vyučování, přístroje a nástroje pro vedení, přepínání, přeměnu, akumulaci, regulaci nebo řízení elektrického proudu, přístroje pro záznam, převod, přenos nebo reprodukci zvuku nebo obrazu, nosiče dat, telekomunikační přístroje, mobilní telekomunikační přístroje, PDA (osobní digitální asistent), kapesní PC, mobilní telefony, laptopy, telekomunikační síťové přístroje, řídicí software pro telekomunikační sítě a pro telekomunikační přístroje, CD, DVD, Blue Ray, flash disky, zvukové a obrazové pásky, kryty na mobilní telefony, pouzdra na mobilní telefony, magnetické karty, kódované karty, části a příslušenství pro všechny výše uvedené výrobky, software a aplikace pro mobilní zařízení; (38) spoje (telekomunikace), telekomunikační služby, mobilní telekomunikační služby, telekomunikační portálové služby, poskytování přístupu k internetovému portálu, poskytování telekomunikačních služeb prostřednictvím internetových portálů, mobilní telekomunikační síťové služby, telekomunikační služby pevných linek, poskytování širokopásmového telekomunikačního přístupu, širokopásmové služby (broadband), vysílací služby, televizní vysílací služby, vysílací služby vztahující se k IP/TV, poskytování přístupu k IP/TV, služby přístupu ke všem druhům datových a informačních sítí a internetu, služby elektronické pošty, služby přenosu textových a multimediálních zpráv, informační služby vztahující se k telekomunikacím poskytované prostřednictvím telekomunikačních sítí, služby poskytovatelů počítačových sítí (network provider) zejména zajišťování a pronájem přístupového času do datových sítí a databází, zejména pak internetu, komunikační služby spojené s přístupem do databází, pronájem přístupového času do počítačových databází, poskytování přístupu do počítačových databází, provoz telekomunikačních sítí, informační a poradenské služby týkající se výše uvedených služeb, informační a poradenské služby týkající se výše uvedených služeb poskytované on-line z nebo prostřednictvím počítačových databází nebo Internetu, informační a poradenské služby týkající se výše uvedených služeb poskytované prostřednictvím telekomunikačních sítí, šíření elektronických časopisů, informací, elektronických periodik, knih v elektronické podobě, audio nebo audiovizuálních děl prostřednictvím informační nebo datové nebo elektronické nebo komunikační nebo telekomunikační nebo počítačové sítě, zejména internetu, pomocí satelitů; (42) technické služby vztahující se k projektování, plánování a návrhu zařízení pro telekomunikace, výzkum v oblasti telekomunikačních technologií, monitoring síťových systémů v oblasti telekomunikací, technické podpůrné služby vztahující se k telekomunikacím a telekomunikačním přístrojům, informační a poradenské služby týkající se výše uvedených služeb, informační a poradenské služby týkající se výše uvedených služeb poskytované on-line z nebo prostřednictvím počítačových databází nebo internetu, informační a poradenské služby týkající se výše uvedených služeb poskytované prostřednictvím telekomunikačních sítí, tvorba software, webhostingové služby a software jako služba a pronájem softwaru, navrhování, tvorba a programování webových stránek, tvorba a údržba webových stránek pro mobilní telefony.

(730) **Nordic Telecom Holding a.s.**, Jihlavská 1558/21, Praha 4, Michle, 14000, CZ

(210) **O-572714**
(220) 14.06.2021
(320) 14.06.2021
(511) 31, 35, 40
(540)



(593) Obrazová
(510) (31) krmiva a potrava pro zvířata, návnady, nikoli umělé, podestýlky a stelivo pro zvířata, zemědělské a vodní plodiny, zahradnické a lesní produkty, živá zvířata a živé organismy k chovným účelům; (35) obchodní poradenské služby a obchodní informace pro spotřebitele, pomoc v obchodní a podnikatelské činnosti, management a administrativní služby, reklama, marketing a propagační služby, reklamní a marketingové služby; (40) zakázková výroba dřevěných výrobků (truhlářství), zpracování a přeměna potravin a nápojů.
(591) Barevná
(730) **Mgr. Jindřiška Koukolová**, Ostrovní 379/2, Písek, Budějovické Předměstí, 39701, CZ

(210) **O-572742**
(220) 15.06.2021
(320) 15.06.2021
(511) 18, 20, 24, 25, 26, 35, 42
(540)

Netty

(592) Slovní
(510) (18) tašky, síťové tašky, batohy, síťové batohy, kabelky, tašky nákupní, sportovní, cestovní, plážové, školní; (20) nábytek a bytové zařízení zařazené v této třídě, postele a lůžka, lůžkoviny (s výjimkou ložního prádla), matrace, polštáře a podušky, rámy, zrcadla, věšáky na oděvy, stojany na oděvy, ramínka na oděvy, košíky (jiné než kovové), vývěsní tabule ze dřeva a plastu, sochy, figurky, umělecké předměty a ozdoby a dekorativní předměty, vyrobené z materiálů jako dřevo, vosk, sádra nebo umělá hmota, zahrnuté v této třídě; (24) textilní výrobky a náhradní součásti pro textilní výrobky, kuchyňský textil, koupelnový textil; (25) oblečení, módní doplňky, a to šály, šátky, kravaty, klobouky, čepice, opasky, obuv a roušky (módní oděvy); (26) příslušenství a doplňky oblečení (galanterie), šicí potřeby (s výjimkou nití) a ozdobné textilní výrobky, galanterie; (35) reklama, propagace, marketing, reklama, propagace a marketing online, služby v oblasti reklamy a propagace prodeje, distribuce vzorků výrobků, obchodní poradenské služby, poradenství v obchodní činnosti, obchodní informace a rady pro spotřebitele (poradna pro spotřebitele), obchodní zprostředkovatelské služby, zajišťování obchodních transakcí a obchodních kontaktů, prezentace zboží a služeb, služby předvádění výrobků a vystavování zboží, maloobchodní služby, velkoobchodní služby, nákup, prodej, online nákup a online prodej výrobků uvedených výše ve třídě 18, 20, 24, 25 a 26 tohoto seznamu, zprostředkování nákupu a prodeje výrobků uvedených výše ve třídě 18, 20, 24, 25 a 26 tohoto seznamu; (42) styling (průmyslový design), grafický design, navrhování oděvů a oděvního příslušenství.
(730) **POAK CZ, s.r.o.**, Palackého 715/15, Praha 1, Nové Město, 11000, CZ
(740) **Mgr. Martina Zdvihalová, Ph.D.** - patentová a právní kancelář, Mgr. Martina Zdvihalová Ph.D., K Pazderně 2031, Benešov, 25601

- (210) **O-572743**
(220) 15.06.2021
(320) 15.06.2021
(511) 18, 20, 24, 25, 26, 35, 42
(540)

NETTY

- (593) Obrazová
(510) (18) tašky, síťové tašky, batohy, síťové batohy, kabelky, tašky nákupní, sportovní, cestovní, plážové, školní; (20) nábytek a bytové zařízení zařazené v této třídě, postele a lůžka, lůžkoviny (s výjimkou ložního prádla), matrace, polštáře a podušky, rámy, zrcadla, věšáky na oděvy, stojany na oděvy, ramínka na oděvy, košíky (jiné než kovové), vývěsní tabule ze dřeva a plastu, sochy, figurky, umělecké předměty a ozdoby a dekorativní předměty, vyrobené z materiálů jako dřevo, vosk, sádra nebo umělá hmota, zahrnuté v této třídě; (24) textilní výrobky a náhradní součásti pro textilní výrobky, kuchyňský textil, koupelnový textil; (25) oblečení, módní doplňky, a to šály, šátky, kravaty, klobouky, čepice, opasky, obuv a roušky (módní oděvy); (26) příslušenství a doplňky oblečení (galanterie), šicí potřeby (s výjimkou nití) a ozdobné textilní výrobky, galanterie; (35) reklama, propagace, marketing, reklama, propagace a marketing online, služby v oblasti reklamy a propagace prodeje, distribuce vzorků výrobků, obchodní poradenské služby, poradenství v obchodní činnosti, obchodní informace a rady pro spotřebitele (poradna pro spotřebitele), obchodní zprostředkovatelské služby, zajišťování obchodních transakcí a obchodních kontaktů, prezentace zboží a služeb, služby předvádění výrobků a vystavování zboží, maloobchodní služby, velkoobchodní služby, nákup, prodej, online nákup a online prodej výrobků uvedených výše ve třídě 18, 20, 24, 25 a 26 tohoto seznamu, zprostředkování nákupu a prodeje výrobků uvedených výše ve třídě 18, 20, 24, 25 a 26 tohoto seznamu; (42) styling (průmyslový design), grafický design, navrhování oděvů a oděvního příslušenství.
(730) **POAK CZ, s.r.o.**, Palackého 715/15, Praha 1, Nové Město, 11000, CZ
(740) Mgr. Martina Zdvihalová, Ph.D. - patentová a právní kancelář, Mgr. Martina Zdvihalová Ph.D., K Pazderně 2031, Benešov, 25601

- (210) **O-572846**
(220) 18.06.2021
(320) 18.06.2021
(511) 41
(540)

Tereziánská iniciativa

- (592) Slovní
(510) (41) akademie (vzdělávání), dálkové vzdělávání, vydávání textů (s výjimkou reklamních), školení, výroba filmů (s výjimkou reklamních), vydávání knih, pořádání a vedení seminářů, fotografování, psaní textů (s výjimkou reklamních), koučink (školení).
(730) **Tereziánská iniciativa - mezinárodní tereziánské sdružení, z.s.**, Maiselova 250/18, Praha 1, Josefov, 11000, CZ

- (210) **O-572933**
(220) 22.06.2021
(320) 22.06.2021
(511) 39, 43, 45
(540)

STAGES HOTEL

- (593) Obrazová
(510) (39) poskytování parkovacích služeb v hotelu, provoz parkovacího domu; (43) služby spojené s provozováním pohostinství, restaurací a podniku

rychlého občerstvení, hostinská činnost, restaurace, kavárny, vinárny, pizzerie, služby baru, gastronomické služby, catering a pohoštění, služby pivnice, čajovny, sportovních barů, bistra a bufetů, denní bary (v restauraci, hotelu), služby someliérů, snack-bar, salátové bary, rezervace míst v restauraci, zajišťování stravování, cateringové služby pro hotely, firemní akce (poskytování jídel a pití), gril restaurace, pořádání banketu, poskytování ubytovacích služeb, služby a provozování motelu, hotelové služby, provozování penzionu, recepce pro přechodné ubytování (správa odjezdu a příjezdu), služby ubytovacích kanceláří (hotely, penziony), rezervování přechodného ubytování, rezervace ubytování v hotelech, informace o hotelích, poskytování informací k ubytování přes internet, poradenství v oboru hotelnictví, zajišťování hotelových pobytů, pronájem apartmánů, poskytování přechodného ubytování, zajišťování ubytování přes cestovní kanceláře, pronájem jednacích, společenských a konferenčních místností, pronájem sálů, salonků a jiných nebytových prostor obsažených v této třídě, pronájem židlí, ubrusů, stolů a skleněného nádobí, poskytování prostor a zařízení na shromáždění a konference, pronájem velkých stanů, služba rezervace restaurací, pokojová služba; (45) služba concierge v rámci této třídy.

- (591) Barevná
(730) **Bestsport, a.s.**, Českomoravská 2345/17a, Praha 9, Libeň, 19000, CZ

- (210) **O-572953**
(220) 24.06.2021
(320) 24.06.2021
(511) 16, 21, 30, 35, 39, 41, 43
(540)



- (593) Obrazová
(510) (16) obalové krabičky na cukrářské výrobky v rámci této třídy, tiskárenské výrobky, notesy, tištěné kuchyňské seznamy, celofánové sáčky, grafiky, knihy, kornouty papírové, krabice lepenkové nebo papírové, obaly (papírnícké výrobky), papírové ubrousky, sáčky z papíru nebo umělých hmot, samolepky (papírnícké výrobky), štítky (kancelářské potřeby), tiskopisy, tužky, výrobky papírnícké; (21) sáčky na zdobení pečiva a cukroví, pomůcky a nádoby pro domácnost a kuchyň - metličky, nádoby, mísy, džbánky, hluboké misky, hrnce kuchyňské, kazety a krabice na bonbóny (jiné než z drahých kovů), neelektrické konvice, kuchyňské nádoby, lopatky na dorty, lopatky na pečivo, misky, naběračky, misky na ovoce, schránky na pečivo, poháry, poklopy na nádoby, porcelán, talíře, kelímky na kávu papírové; (30) cukrářské výrobky, dorty, zmrzliny, makarony, cukroví, čokoládové nápoje, kávové nápoje, fondány (cukrovinky), chuťové přísady, keksy, makarony, mandlové těsto, oplatky, pečivo, quiche (slaný koláč), sladké pečivo, sušenky, sušenky maslové, tabletky (cukrovinky), výrobky z kaka, zákusky, koláče; (35) propagační činnost, reklama, pomoc při řízení obchodní činnosti, služby velkoobchodního, maloobchodního a maloobchodního prodeje a zásilkového prodeje pro výrobky papírenské, tiskárenské výrobky jako tiskopisy, knihy, časopisy, katalogy, plakáty, letáky, prospekty a jiné propagační informační a reklamní materiály na papírovém nosiči, kancelářské a psací potřeby, kalendáře, diáře, pohlednice, fotografie a jiná vyobrazení, obalové krabičky na cukrářské výrobky, tiskárenské výrobky, notesy, kuchyňské seznamy, celofánové sáčky, grafiky, knihy, kornouty, papírové krabice, lepenkové nebo papírové obaly, papírnícké výrobky,

papírové ubrousky, sáčky z papíru, nebo umělých hmot, samolepky, štítky, tiskopisy, tužky, výrobky papírenské, sáčky na zdobení pečiva a cukroví, pomůcky a nádoby pro domácnost a kuchyň, a to metličky, nádobí, misky, džbánek, hluboké misky, hrnce kuchyňské, kazety a krabice na bonbony, konvice, kuchyňské nádobí, lopatky na dorty, lopatky na pečivo, misky, naběračky, misky na ovoce, schránky na pečivo, poháry, poklapy na nádobí, porcelán, talíře, kelímky na kávu papírové, cukrářské výrobky, dorty, zmrzlina, makaronky, cukroví, čokoládové nápoje, kávové nápoje, fontány, chuťové přísady, keksy, makarony, mandlové těsto, oplatky, pečivo, quiche, sladké pečivo, sušenky, sušenky máslové, tabletky (cukrovinky), výroby z kaka, zákusky, koláče, papírové ručníky, kapesníky, ubrousky, ubrusy, banketní sukně, sáčky a tašky papírové, výrobky ze skla, porcelánu a keramiky, zejména stolní nádobí a nápojové sklo, stolní a kuchyňské nádobí kovové (nikoliv z drahých kovů), výrobky ze skla, porcelánu a keramiky ozdobné, upomínkové předměty ze skla, porcelánu a keramiky, reklamní a propagační předměty ze skla, porcelánu a keramiky, kelímky z papíru a plastů, tácky z papíru a plastů; výrobky mlynářské, těstářské, pekařské a cukrářské, káva, kakao, čaj, čokoláda, čokoládové nápoje, kakaové nápoje, kávové nápoje, med, pekárenské extrudované výrobky, cukrovinky, zmrzlina, mražené krémy, obložené chleby a chlebičky; (39) doprava, balení a skladování zboží, organizování cest, doručovací služby a kurýřské služby, rozvoz zmrzlina a cukrářských výrobků; (41) vydavatelská činnost; (43) provoz cukrárny, kavárny a restaurace.

- (730) **IF CHOCOLATE s.r.o.**, Šatovská 33/1, Znojmo, Oblekovic, 67181, CZ
(740) Mgr. Pavel Vintř, Masarykova 621/19, Liberec, Liberec I-Staré Město, 46001

(210) **O-573010**

- (220) 25.06.2021
(320) 25.06.2021
(511) 16, 35, 39, 40
(540)

POINT

- (592) Slovní
(510) (16) tiskářské výrobky, papírnické zboží a vzdělávací potřeby (s výjimkou přístrojů), pytle a balicí a obalové materiály a materiály pro skladování z papíru, lepenky nebo z plastů; (35) pomoc v obchodní a podnikatelské činnosti, management a administrativní služby; (39) doprava a doručování zboží; (40) tiskářské služby, vyvolávání a zpracování fotografií a kinematografických filmů.
(730) **POINT CZ, s.r.o.**, Milady Horákové 890/20, Brno, Zábřovice, 60200, CZ
(740) Mgr. František Hynek, advokát, Tábor 2333/8, Brno, Žabovřesky, 61600

(210) **O-573126**

- (220) 30.06.2021
(320) 30.06.2021
(511) 9, 16, 25, 28, 35, 36, 39, 41, 42, 43, 44
(540)



- (593) Obrazová
(510) (9) nosiče zvukových a zvukově obrazových záznamů, počítačové databáze; (16) cestovní a propagační brožury a knihy, časopisy, katalogy služeb cestovní kanceláře, cestovní manuály, prospekty, plakáty, letáky, pouzdra na doklady a pasy, reklamní tabule zařazené v této třídě; (25) oděvy, obuv, pokrývky hlavy; (28) hry, hračky a výrobky určené ke hraní, zařízení na videohry, cvičební a sportovní potřeby, vánoční ozdoby; (35) reklama v oblasti cestovního ruchu, propagační činnost, reklama, zaslání reklamních a propagačních materiálů zákazníkům, vydávání reklamních, propagačních a inzertních textů, pomoc při řízení obchodní činnosti, poradenství v obchodní činnosti, obchodní administrativa, kancelářské práce, organizování výstav a veletrhů k obchodním a reklamním účelům; (36) obstarávání akreditivů a cestovních šeků, obstarávání a zprostředkování cestovního pojištění osob a zavazadel, obstarávání výměny platidel; (39) přeprava zahraničních návštěvníků i tuzemských zákazníků a jejich

zavazadel, prodej a rezervace jízdenek, místenek a jiných cenin pro železniční, automobilové, letecké, lodní cesty v České republice i v zahraničí, prodej a rezervace lůžkových poukázek pro mezinárodní a místní přepravu, zprostředkování služeb cestovního ruchu, organizování i zprostředkování zájezdů a cest dopravními prostředky, zprostředkování přepravy turistů a jejich zavazadel, zprostředkování autobusové a automobilové dopravy, poskytování informací ohledně cest a autobusové, železniční, letecké a lodní dopravy, zprostředkování doprovázení turistů, organizování a zprostředkování výletů, zprostředkování turistických prohlídek, kružních plaveb, obstarávání ostatních služeb v oblasti dopravy v rámci této třídy souvisejících s cestováním, zprostředkování rekreačních pobytů v ČR i v zahraničí v oblasti přepravy turistů, poskytování pronájmu automobilů a autobusů, zprostředkování pronájmu autobusů, automobilů, lodí, zprostředkování víz, obstarávání poukázek (voucherů) na služby zařazené ve třídě 39, doprava, balení a skladování zboží, rezervace, organizování zájezdů, organizování cesty, cestování (rezervace), poradenská činnost v oblasti cestovního ruchu; (41) informace o možnostech rekreace, informace o možnostech rozptýlení, informace o možnostech zábavy, vzdělávání, školení, zábava, sportovní a kulturní činnosti; (42) bakteriologický výzkum, biologický výzkum, digitalizace dokumentů, chemická analýza, chemický výzkum, klinické studie, lékařský výzkum, provádění průzkumů, převod dat nebo dokumentů z fyzických nosičů na elektronická média, služby v oblasti chemie, služby vědecké laboratoře; (43) rezervace ubytování v hotelech, penzionech a jiných ubytovacích zařízeních v ČR i v zahraničí, dočasné ubytování, zajišťování rekreačních pobytů v ČR a v zahraničí v oblasti ubytování a stravování turistů, obstarávání ostatních služeb v oblasti ubytování a stravování souvisejících s cestováním, zajišťování rekreačních pobytů v oblasti ubytování a stravování turistů, hostinská činnost v rámci cestovní kanceláře, služby poskytující ubytování a stravování, zajišťování hotelových pobytů, pronájem apartmánů; (44) lékařské služby, lékařský screening, ošetrovatelské služby, služby v oblasti lékařské analýzy pro diagnostické a léčebné účely poskytované lékařskými laboratořemi, zdravotní péče, zdravotnická střediska.

- (591) Barevná
(730) **Blue Style k.s.**, Jindřišská 873/27, Praha 1, Nové Město, 11000, CZ
(740) Mgr. Michal Hanzlík, advokát, Na Hřebenech II 1718/8, Praha 4, 14000

(210) **O-573133**

- (220) 01.07.2021
(320) 01.07.2021
(511) 9, 16, 20, 35, 40, 42
(540)



- (593) Obrazová
(510) (9) světelná reklama a světelné reklamní panely (exteriérové i interiérové); (16) samolepicí fólie a etikety (tiskářské výrobky) určené k polepení ploch i plošných reklam, produktových stojanů, automobilů a ostatních výrobků sloužících k reklamě; (20) plošná reklama, a to produktové stojany, tabule reklamní vývěsní, vývěsní štíty, atiky a reklamní značení prodejen, vše v rámci třídy 20; (35) reklamní činnost; (40) sitotisk (potisk reklamních předmětů a folií), zpracování materiálů, a to řezání, svařování, a broušení kovových materiálů pro výrobu výrobků sloužících k reklamě a řezání, ohýbání a lepení plastových materiálů, desek plexi, PSH a měkčeného PVC pro výrobu výrobků sloužících k reklamě, práškové lakování, tepelné tvarování skleněných trubice a jejich plnění neonem za účelem zhotovení neonových reklam, tepelné tváření plastu pro zhotovení reklamních výrobků; (42) grafické návrhy, konzultace a poradenství v tomto oboru.
(730) **UNIBON Production s.r.o.**, Pražská 1957, Slaný, 27401, CZ

(210) **O-573158**

(220) 02.07.2021

(320) 02.07.2021

(511) 1, 5, 32

(540)

JODIS

(592) Slovní

(510) (1) chemické výrobky pro farmaceutický průmysl, plastické hmoty v surovém stavu, farmaceutické a chemické výrobky a sloučeniny (užití zejména v biotechnologii a pro výrobu léčiv), chemická činidla (s výjimkou pro lékařské a zvěrolékařské účely), chemikálie pro laboratorní analýzy a vědecké účely a pro průmysl (s výjimkou pro lékařské a zvěrolékařské účely), farmaceutické konzervační přísady, biologické a bakteriální přípravky (s výjimkou pro lékařské a zvěrolékařské účely), bakteriologické přípravky pro octové kvašení, prostředky pro čištění tekutin, chemické a biochemické přípravky pro čištění vody, destilovaná voda, draselná voda, diagnostické preparáty (s výjimkou pro lékařské a zvěrolékařské účely), kultury mikroorganismů (s výjimkou pro lékařské a zvěrolékařské účely), biochemické katalyzátory, přídavné kapaliny do abraziv, syntetické materiály pro absorpci oleje, acetáty, etanáty, aceton, propanon, dimetylfeton, acetylen, adhezivní přípravky na chirurgické bandážování, aktinium, aktivní uhlí, roztoky pro odstraňování síranů z akumulátorů, aluminový papír, aldehydy, algináty, alkalické jodidy pro průmyslové účely, alkalické kovy, alkaloidy, etylalkohol, amoniak pro průmyslové účely, amonné soli, amylacetát, amylalkohol, antimon, kyselina antranilová, chemické apretace, arabská guma pro průmyslové účely, argon, arsen, arseničitan olovnatý, arsenové kyseliny, astat, balzám gurjunský na výrobu laků, baryum, chemické přípravky pro barvy, baryt, bauxit, chemické přípravky na bělení olejů a tuku, organické bělicí přípravky, benzeny, benzoová kyselina, bezvodý amoniak, jodidovaná a sladová bílkovina, živočišná nebo rostlinná bílkovina jako surovina, bizmut, brom pro chemické účely, celulóza a celulózové deriváty, cer, cesium, citlivý papír, cymen (izopropyltoluen), přípravky proti zakalení a zamlžení čoček, dehydratační prostředky pro průmyslové účely, fotocitlivé desky, průmyslové detergenty, dextrin (apretura), diastáza (enzym) pro průmyslové účely, diazopapír, dispergační činidla pro olej a ropu, disperze plastické hmoty, ditioničitany, draslík, dřevný lih a ocet, dusičnan bizmutitý pro chemické účely, dusičnan stříbrný a uranu, dusík, dusný oxid, dvojjochroman draselný a sodný, dysprosium, emulgátory, enzymatické přípravky pro průmyslové účely, epoxidové pryskyřice v surovém stavu, erbium, octová esence, estery pro průmyslové použití, etan, étery pro průmyslové použití, etylenglykol, etyléter, europium, fenol pro průmyslové účely, mléčné kvasinky pro průmyslové účely, fermium, ferokyanidy, filtrační materiály (chemické přípravky a rostlinné látky), filtrační keramické materiály ve formě částic, uhlík do filtrů, flokulační (vločkovací) činidla, formaldehyd pro chemické účely, fosfatidy, fosfáty (hnojiva), fosfor, fotografická redukční činidla, fotografické emulze a vývojky, fotografický papír, fluor, francium, chemické přísady pro fungicidy, galium, galáty bizmutu, hydroxid bizmutitý, galotanimová kyselina, galvanické přípravky, glukóza pro průmyslové účely, glyceridy, glykol, glykoléter, glykosidy, grafit pro průmyslové účely, rozpouštědla na gummy, helium, hasící směs, octan hlinitý, holmium, hydráty, hydraulické kapaliny, hydrogen uhličitý sodný pro chemické účely, hydrochlorečnany, hydroxid amonný a bizmutitý pro průmyslové účely, hydroxidy alkalických kovů, chlor, jodidovaná voda, chlorečnany, chloridy, chemický indikátorový papír, infuzoriová hlinka, křemelina, izotopy pro průmyslové účely, insekticidy, jod pro chemické a průmyslové účely, jodidovaná bílkovina, kafr pro průmyslové účely, kalcinovaná voda, bezvodý uhličitý sodný, prostředky pro kalení kovů, kalifornium, kamenec, kamenná sůl, kaolin, karbid, katalyzátory, keramické glazury, ketony, klížící přípravky, kolodium, chemické látky pro kondenzaci, kondenzaci zabraňující chemikálie, korozivní přípravky, kostní uhlí, alkalické kovy, krypton, krezot pro chemické účely, přípravky pro zpracování kůže, chemické látky pro kvašení vína, kyanidy, kyseliny, kyselinovzdomé chemické sloučeniny, lakmusový papír, lantam, lecitin jako surovina, lepídla pro průmyslové účely, lithium, louh sodný pro průmyslové účely, lutecium, mangany, mastné kyseliny, chladič média, metan, metylbenzen, metyléter, naftalín, naftalen, nemrzoucí látky (chemikálie), neodým, neon, neptunium, nitrátový papír, octany, oxidy, paládium, papírová vlákna, parafin, peroxid vodíku pro průmyslové účely, peroxoboritan sodný, peroxiuhličitany, chemické přípravky pro výrobu pigmentů, plutonium, polokovy, nekovy, praseodym, prometium, protaktinium, štěpitelné chemické prvky, stopové prvky pro rostliny, pryskyřice v surovém stavu, přísady chemické do insekticidů a fungicidů, radioaktivní prvky pro vědecké účely, radon, renium, reagenční papír, rtuť, rubidium, sacharin, salmiak, samarium, selen, silikáty, silikony, síra, skandium, umělá sladidla,

sladová bílkovina, sodík, soli (chemické přípravky), stroncium, stříbro, sůl (surovina), sulfáty, sulfidy, škumpa (tříslovina), tanin, telur, technecium, terbium, tetrachloridy, těžká voda, thalium, thiokarbanilid, thorium, thulium, titaničitany, toluen, neutralizační přípravky pro toxické plyny, uhličitany, uhlík, uran, urychlovače vulkanizace, vápenec, viskóza, vodík, vulkanizační přípravky, vzácné zeminy, xenon, yterbium, yttrium, zásady, změkčovadla (plastifikátory), želatina pro průmyslové účely, živočišné uhlí pro průmyslové účely; (5) minerální vody pro léčebné účely, minerální potravinové doplňky, soli minerálních vod, farmaceutické výrobky a přípravky, bakteriální, chemické a biologické přípravky pro lékařské a veterinární účely, chemicko-farmaceutické přípravky, bylinné čaje pro lékařské účely, byliny (léčivé byliny), drogy pro léčebné účely, diabetické přípravky pro léčebné účely, potraviny pro batolata, náplasti, obvazový materiál, diagnostické preparáty pro lékařské a veterinární účely, dezinfekční přípravky, enzymatické přípravky pro lékařské a veterinární účely, diagnostika pro lékařské a zvěrolékařské účely, chemická činidla pro lékařské a zvěrolékařské účely, chemikálie pro laboratorní analýzy pro lékařské a zvěrolékařské účely, přípravky z mikroorganismů pro lékařské a zvěrolékařské účely, diagnostická činidla pro použití in vitro pro lokalizování rakovinných míst a pro farmaceutické použití; diagnostická činidla biologického původu pro použití při diagnóze nemocí, chemické přípravky pro použití při analýzách DNA pro léčebné účely, živné půdy pro bakteriální kultury, vitaminy pro lékařské a zvěrolékařské účely, antibiotika, aminokyseliny pro lékařské účely, analgetika, anestetika, antiseptika, přípravky pro péči o dutinu ústní pro lékařské účely, léčivé přípravky do koupele, léčiva na zuby, léčivé čaje, léčivé kořeny, léčivé rostliny, vodičky pro veterinární účely, zvěrolékařské přípravky, tampóny, balzámy pro lékařské účely, bílkovinná potrava pro lékařské účely, cukr pro lékařské účely, čipky, alkohol pro léčebné účely, deodoranty (jiné než pro osobní potřebu), dietetické látky upravené pro lékařské účely, hormony pro lékařské účely, kapsle pro lékařské účely, lékárníčky včetně obsahu, masti pro lékařské účely, soli pro lékařské účely do koupele, vlákna pro lékařské účely, čichací soli, přípravky na čištění vzduchu, diastáza, chinin, chinolin pro léčebné účely, izotopy pro léčebné účely, kafr, peroxid vodíku pro léčebné účely, radioaktivní látky pro léčebné účely, radium pro léčebné účely, ricinový olej, sikativa (vysoušecí látky) pro lékařské použití, želatina (pro lékařské účely), digitalin, digestiva pro léčebné účely, estery pro lékařské použití, fenol pro lékařské použití, étery pro lékařské použití, formaldehyd pro lékařské použití, fosfáty pro lékařské použití, guajakol pro lékařské použití, hořec pro lékařské použití, vinný kámen pro lékařské použití, kolodium pro léčebné účely, magnézie pro léčebné účely, mentol, myrobalánová kúra pro farmaceutické účely, živočišné uhlí pro farmaceutické účely, žíravé látky (pro farmaceutické účely), hematogen, hemoglobin, herbicidy, chloroform, jedy, jodoform, krevní plazma, laktóza pro farmaceutické účely, mikroorganismy pro použití v lékařství a zvěrolékařství, narkotika, opiáty, projímadla, styptika; (32) minerální vody (nápoje), soda, stolní vody, šumivá voda, nealkoholické nápoje, ovocné a zeleninové šťávy (nápoje), pivo, rajčatová šťáva (nápoj), prášky na přípravu šumivých nápojů, příchutě na výrobu nápojů, sirupy, sladové nápoje, syrovátkové nápoje, šerbeti (nápoje), voda obsahující lithium, výtažky z chmele na výrobu piva, zázvorové pivo, nealkoholické aperitivy, citronády, hroznový mošt, jablečný mošt, nealkoholické koktejly, mošty, nealkoholické iontové nápoje, nealkoholické výtažky z ovoce, ovocný nektar.

(730) DANTE.CZ, s.r.o., U Učiliště 137/1, Ostrava, Kunčice, 71900, CZ

(740) DANĚK & PARTNERS Advokátní a patentová kancelář, Ing. Vilém Daněk Ph.D. LL.M., patentový zástupce, Vinohradská 403/17, Praha 2, Vinohrady, 12000

(210) **O-573197**

(220) 02.07.2021

(320) 02.07.2021

(511) 21, 40

(540)

Izaak Reich

(592) Slovní

(510) (21) sklářské výrobky všeho druhu v rámci této třídy, výrobky užitkového a uměleckého skla hladkého a zušlechťeného, skleněné poháry a číše, skleněné umělecko – průmyslové zboží, skleněné zboží leptané kyselinou, sklo lité, barevné, malované, mléčné, zlacené, broušené, leštěné, sklo foukané a ručně foukané, sklo surové nebo zpracované, skleněné zboží neobsažené v jiných třídách; (40) zpracování materiálů, a to skla.
(730) Izaak Reich Crystal s.r.o., č. p. 105, Staré Hutě, 68601, CZ
(740) RETROPATENT s.r.o., Dobiášova 1246/29, Liberec, Liberec VI-Rochlice, 46006

(210) **O-573223**
(220) 04.07.2021
(320) 04.07.2021
(511) 33, 35, 40, 43, 44
(540)



(593) Obrazová
(510) (33) víno; (35) prodej vína, nealkoholického vína a destilátů; (40) zakázková výroba vína; (43) poskytování dočasných ubytování v penzionech, restaurační a barové služby; (44) vinařství.
(730) **CHEM-PRO CZ s.r.o.**, Školní 292, Mírošovice, 25166, CZ
(740) Jindyne s.r.o., U Statku 77, Mnichovo Hradiště, Hněvoustice, 29501

(210) **O-573296**
(220) 10.07.2021
(320) 10.07.2021
(511) 16, 33, 39, 40
(540)

BLATNICKÁ SEKTIA

(592) Slovní
(510) (16) tiskárenské výrobky, papírnické zboží a vzdělávací potřeby (s výjimkou přístrojů); (33) alkoholické nápoje (s výjimkou piva); (39) informace o lahování (plnění lahví); (40) informace o zpracování a úpravě materiálů, a to o lisování vinných hroznů a ovoce, zpracování a úpravě ovoce a hroznů révy vinné.
(730) **VINAŘSTVÍ SOVIŠ z.s.**, 223, Blatnice pod Svatým Antonínkem, 69671, CZ

(210) **O-573297**
(220) 10.07.2021
(320) 10.07.2021
(511) 16, 33, 39, 40
(540)

BLATNICKÁ LIPKA

(592) Slovní
(510) (16) tiskárenské výrobky, papírnické zboží a vzdělávací potřeby (s výjimkou přístrojů); (33) alkoholické nápoje (s výjimkou piva); (39) informace o lahování (plnění lahví); (40) informace o zpracování a úpravě materiálů, a to o lisování vinných hroznů a ovoce, zpracování a úpravě ovoce a hroznů révy vinné.
(730) **VINAŘSTVÍ SOVIŠ z.s.**, 223, Blatnice pod Svatým Antonínkem, 69671, CZ

(210) **O-573298**
(220) 10.07.2021
(320) 10.07.2021
(511) 16, 33, 39, 40
(540)

BLATNICKÁ ZLATÁ PEČETĚ

(592) Slovní
(510) (16) tiskárenské výrobky, papírnické zboží a vzdělávací potřeby (s výjimkou přístrojů); (33) alkoholické nápoje (s výjimkou piva); (39) informace o lahování (plnění lahví); (40) informace o zpracování a úpravě materiálů, a to o lisování vinných hroznů a ovoce, zpracování a úpravě ovoce a hroznů révy vinné.
(730) **VINAŘSTVÍ SOVIŠ z.s.**, 223, Blatnice pod Svatým Antonínkem, 69671, CZ

(210) **O-573299**
(220) 10.07.2021
(320) 10.07.2021
(511) 16, 33, 39, 40
(540)

LÁZEŇSKÉ VÍNO PRIESSNITZ

(592) Slovní
(510) (16) tiskárenské výrobky, papírnické zboží a vzdělávací potřeby (s výjimkou přístrojů); (33) alkoholické nápoje (s výjimkou piva); (39) informace o lahování (plnění lahví); (40) informace o zpracování a úpravě materiálů, a to o lisování vinných hroznů a ovoce, zpracování a úpravě ovoce a hroznů révy vinné.
(730) **VINAŘSTVÍ SOVIŠ z.s.**, 223, Blatnice pod Svatým Antonínkem, 69671, CZ

(210) **O-573301**
(220) 10.07.2021
(320) 10.07.2021
(511) 16, 33, 39, 40, 43, 44
(540)

KONOPNÝ KOPEC

(592) Slovní
(510) (16) tiskárenské výrobky, papírnické zboží a vzdělávací potřeby (s výjimkou přístrojů); (33) alkoholické nápoje (s výjimkou piva); (39) informace o lahování (plnění lahví); (40) informace o zpracování a úpravě materiálů, a to o lisování vinných hroznů a ovoce, zpracování a úpravě ovoce a hroznů révy vinné; (43) dočasné ubytování, hotely, ubytovny a penziony, prázdninové a turistické ubytování, poskytování hotelového ubytování; (44) zemědělské služby, služby akvakultury, zahradnické a lesnické služby, odborné poradenství pro zemědělství.
(730) **VINAŘSTVÍ SOVIŠ z.s.**, 223, Blatnice pod Svatým Antonínkem, 69671, CZ

(210) **O-573304**
(220) 10.07.2021
(320) 10.07.2021
(511) 9, 16, 18, 21, 24, 25, 26, 35
(540)



(593) Obrazová
(510) (9) přilby ochranné (zejména hokejové), masky brankářské, chrániče a jiné ochranné pomůcky v jiných třídách nezařazené (zejména sportovní), stroje čitelné nosiče informací, informace na strojně čitelných nosičích, filmy, elektronické katalogy, software, zařízení pro pořizování, přenos a reprodukci informací, zvuku a obrazu; (16) periodické a neperiodické tiskoviny, jako knižní publikace, noviny a časopisy, tiskoviny, jako katalogy, prospekty, plakáty a letáky, propagační, reklamní a informační materiály, jako pohlednice, fotografie a jiná grafická vyobrazení, trojrozměrné reklamní předměty z papíru, plastů a papírové hmoty v rámci třídy 16, vstupenky, šatní lístky, jídelní lístky, jízdenky, místenky, papírové ubrusy, banketní sukně, ubrusky, kapesníky, etikety, obaly a obálky z papíru a plastů náležející do třídy 16, výstupy počítačů na papírovém nosiči, tabule v jiných třídách nezařazené, psací a kancelářské potřeby, učební pomůcky (s výjimkou zařízení), kalendáře, diáře, obálky, kancelářský papír a jiné papírnické zboží náležející do třídy 16; (18) kufry, brašny, kabely, batohy, tlumoky, tašky sportovní a cestovní, pouzdra v jiných třídách nezařazené, peněženky, klíčenky, kožené výrobky v jiných třídách nezařazené, zejména kožené hokejové chrániče, jiné kožené sportovní chrániče, cestovní vaky, deštníky, slunečníky; (21) poháry ze skla, porcelánu, keramiky, kameniny a kovů (nikoliv drahých a vzácných) včetně výrobků užitných a figurálních, cestovní lahve, džbány, otvíráky na lahve, jiné výrobky ze skla, porcelánu, keramiky a kovů náležející do třídy 21, poháry z papíru nebo umělých hmot, tácky a talíře z papíru a umělých hmot

na jedno použití; (24) textilní vlajky, vlaječky, prapory a praporky, textilní ručníky, osušky, ubrusy, ubrousky, banketní sukně, kapesníky, příkrývky, lůžkoviny, interiérové textilie, jiný kusový textil a textilní metráž; (25) oděvy, včetně oděvů sportovních, obuv, včetně obuvi sportovní, pokrývky hlavy, zejména klobouky, čepice, oděvní doplňky, zejména čelenky, kšiltly, šály a šátky, opasky, dresy a ostatní součásti hokejové výstroje v rámci třídy 25; (26) odznaky (ne z drahých kovů), přívěsky (ne z drahých kovů), nažehlovací odznaky, epolety, ozdobné lemy, značky na oděvy, prádlo, obuv a oděvní doplňky; (35) propagační, a reklamní činnost včetně reklamy mediální a velkoplošné, zprostředkování obchodu s výrobky výše uvedenými ve třídách 9, 16, 18, 21, 24, 25 a 26, zprostředkování obchodu se suvenýry a jinými reklamními a propagačními předměty včetně předmětů užitných pro reklamní účely, vedení účetnictví, obchodní administrativa, pořádání výstav komerčního charakteru a veletrhů, pronájem reklamních ploch.

- (591) Barevná
(730) **Piráti Chomutov z.s.**, Mostecká 5773, Chomutov, 43001, CZ
(740) ZEMAN - podkrušnohorská patentová a známková kancelář, Petr Zeman, patentový zástupce, Hradní 301/9, Loket, 35733

- (210) **O-573305**
(220) 10.07.2021
(320) 10.07.2021
(511) 9, 16, 18, 21, 24, 25, 26, 33
(540)



- (593) Obrazová
(510) (9) přilby ochranné (zejména hokejové), masky brankářské, chrániče a jiné ochranné pomůcky v jiných třídách nezařazené (zejména sportovní), strojově čitelné nosiče informací, informace na strojně čitelných nosičích, filmy, elektronické katalogy, software, zařízení pro pořizování, přenos a reprodukci informací, zvuku a obrazu; (16) periodické a neperiodické tiskoviny, jako knižní publikace, noviny a časopisy, tiskoviny, jako katalogy, prospekty, plakáty a letáky, propagační, reklamní a informační materiály, jako pohlednice, fotografie a jiná grafická vyobrazení, trojrozměrné reklamní předměty z papíru, plastů a papírové hmoty v rámci třídy 16, vstupenky, šatní listky, jídelní listky, jízdenky, místenky, papírové ubrusy, banketní sukně, ubrousky, kapesníky, etikety, obaly a obálky z papíru a plastů náležející do třídy 16, výstupy počítačů na papírovém nosiči, tabule v jiných třídách nezařazené, psací a kancelářské potřeby, učební pomůcky (s výjimkou zařízení), kalendáře, diáře, obálky, kancelářský papír a jiné papírnické zboží náležející do třídy 16; (18) kufry, brašny, kabely, batohy, tlumoky, tašky sportovní a cestovní, pouzdra v jiných třídách nezařazené, peněženky, klíčenky, kožené výrobky v jiných třídách nezařazené, zejména kožené hokejové chrániče, jiné kožené sportovní chrániče, cestovní vaky, deštníky, slunečníky; (21) poháry ze skla, porcelánu, keramiky, kameniny a kovů (nikoliv drahých a vzácných) včetně výrobků užitných a figurálních, cestovní lahve, džbánky, otvíráky na lahve, jiné výrobky ze skla, porcelánu, keramiky a kovů náležející do třídy 21, pohárky z papíru nebo umělých hmot, tácky a talíře z papíru a umělých hmot na jedno použití; (24) textilní vlajky, vlaječky, prapory a praporky, textilní ručníky, osušky, ubrusy, ubrousky, banketní sukně, kapesníky, příkrývky, lůžkoviny, interiérové textilie, jiný kusový textil a textilní metráž; (25) oděvy, včetně oděvů sportovních, obuv, včetně obuvi sportovní, pokrývky hlavy, zejména klobouky, čepice, oděvní doplňky, zejména čelenky, kšiltly, šály a šátky, opasky, dresy a ostatní součásti hokejové výstroje v rámci třídy 25; (26) odznaky (ne z drahých kovů), přívěsky (ne z drahých kovů), nažehlovací odznaky, epolety, ozdobné lemy, značky na oděvy, prádlo, obuv a oděvní doplňky; (35) propagační, a reklamní činnost včetně reklamy mediální a velkoplošné, zprostředkování obchodu s výrobky výše uvedenými ve třídách 9, 16, 18, 21, 24, 25 a 26, zprostředkování obchodu

se suvenýry a jinými reklamními a propagačními předměty včetně předmětů užitných pro reklamní účely, vedení účetnictví, obchodní administrativa, pořádání výstav komerčního charakteru a veletrhů, pronájem reklamních ploch.

- (591) Barevná
(730) **Piráti Chomutov z.s.**, Mostecká 5773, Chomutov, 43001, CZ
(740) ZEMAN - podkrušnohorská patentová a známková kancelář, Petr Zeman, patentový zástupce, Hradní 301/9, Loket, 35733

- (210) **O-573347**
(220) 12.07.2021
(320) 12.07.2021
(511) 9, 12, 39, 42
(540)

"CITYA"

- (592) Slovní
(510) (9) přístroje a nástroje vědecké, výzkumné, navigační, geodetické, fotografické, kinematografické, audiovizuální, optické, přístroje a nástroje pro vážení, měření, signalizaci, detekci, testování, inspekci, záchranu a výuku; zařízení a přístroje pro vedení, přepínání, přeměnu, akumulaci, regulaci nebo řízení distribuce nebo použití elektrického proudu, zařízení a nástroje pro záznam, přenos, reprodukci nebo zpracování zvuku, obrazu nebo dat, média se záznamem a stahovatelná média, počítačový software, prázdná digitální nebo analogová záznamová a úložná média, mechanismy pro zařízení uváděná do chodu vhozením mincí, registrační pokladny, výpočetní zařízení, počítače a periferní zařízení počítačů, potápěčské obleky, potápěčské masky, špunty do uší pro potápěče, nosní klipsy pro potápěče a plavce, potápěčské rukavice, dýchací přístroje pro plavání pod vodou, hasicí přístroje; (12) vozidla, dopravní prostředky pro pohyb po zemi, vodě nebo vzduchem; (39) doprava, balení a skladování zboží, organizování cest; (42) vědecké a technologické služby a související výzkum a projektování, průmyslová analýza, průmyslový výzkum a průmyslový design, kontrola kvality, služby ověřování, navrhování a vývoje počítačového hardwaru a softwaru.
(730) **MEDIK HAUS s.r.o.**, Rokycanova 781/19, Olomouc, Nové Sady, 77900, CZ

- (210) **O-573358**
(220) 13.07.2021
(320) 08.06.2021
(511) 9, 39, 42
(540)



- (593) Obrazová
(510) (9) počítačový software (nahraný), počítačové softwarové aplikace ke stažení; (39) skladování (fyzické) elektronicky uložených dat nebo dokumentů; (42) software jako služba (SaaS), ukládání elektronických dat v cloudu (služby).
(591) Barevná
(730) **Slovakia Dokument Servis, s.r.o.**, Pri Šajbách 1, 831 06 Bratislava, SK

(210) **O-573370**

(220) 13.07.2021

(320) 13.07.2021

(511) 9, 16, 18, 21, 24, 25, 26, 28, 35

(540)

BEE SPORT

(592) Slovní

(510) (9) ochranné helmy pro sportovní účely, ochranné brýle pro sportovní účely, ochranné štíty obličejové, hokejové přílby; (16) tiskoviny včetně propagačních materiálů, plakáty, katalogy, fotografie, neperiodický tisk, programy, bulletiny, zápisníky, dopisní papíry, přání, kalendáře, tašky (obaly), těžítka, sportovní sběratelské karty, drobné propagační předměty z papíru nebo z umělé hmoty, a to tužky, pera, nože na rozřezávání papíru, umělohmotné a papírové vlaječky; (18) zavazadla, vybavení pro sport, turistiku a cestování, a to batohy, hokejové tašky, kabely, torby, vaky, tašky pro horolezce, lovce, turisty, školáky a studenty, tašky a kabely plážové, nákupní tašky, cestovní tašky, ledvinky, klíčenky z kůže, peněženky, drobné reklamní předměty z kůže, slunečníky, deštníky; (21) plastové lahve na pití pro sportovce, sklenice na pití, poháry ne z drahých kovů; (24) vlajky z textilních materiálů, ručníky, osušky, kapesníky, technické úplety; (25) sportovní dresy, repliky dresů, oděvy, obuv a kloboučnické zboží, sportovní oděvy, turistické oblečení, a to větrovky, bundy, teplákové soupravy, oděvní textilní výrobky, a to spodní prádlo, trenýrky, tílka, body, ribana, košile, mikiny, roláky, kalhoty, opasky, rukavice, šátky, šály, čepice, barety, klobouky, kšiltovky a jiné pokrývky hlavy, župany, vrchní ošacení, kombinézy, koupací pláště, kravaty, domácí ošacení, oblečení pro volný čas, potítka ke sportovnímu oblečení, ponožky a podkolenky, pletené zboží, a to rukavice pletené, pletené vesty a svetry, pletené šály, pletené čepice, čepice se štítkem, obuv turistická, obuv sportovní, obuv pletená, návleky pro lyžaře a orientační běžce, sportovní oděvní doplňky, vatované kalhoty, návleky, uniformy; (26) nášivky na oděvy, zažehlovací obtisky; (28) hokejové brusle, hokejové puky, hokejové a brankářské hole pro lední hokej a pro hokejbal, čepele a násady (shafty) holí, brusle s botami včetně chráničů na brusle, hokejová ochranná výstroj, jmenovitě rukavice, chrániče ramen, betony pro brankáře, ochranné vesty pro brankáře, chrániče loktů, kolen, obličejové masky, chrániče předloktí, chrániče hrudníku a zad, polštářované chrániče ramen, kolenní chrániče – nákolenníky (sportovní potřeby), nátepníky (sportovní potřeby), výstroj pro fotbal, jmenovitě nárameníky, chrániče holení (vše sportovní potřeby), brankářské rukavice, míče, sportovní nářadí a náčiní, hry, hračky, maskoty; (35) zprostředkovatelská činnost v oblasti obchodu s výrobky výše uvedenými ve třídách 9, 16, 18, 21, 24, 25, 26 a 28, export a import výrobků výše uvedených ve třídách 9, 16, 18, 21, 24, 25, 26 a 28, šíření a distribuce vzorků a reklamních předmětů, reklama, propagace a inzerce všemi druhy médií, výstavní akce reklamního a obchodního charakteru.

(730) **STRÍDA SPORT s. r. o.**, Čacké 1120, Pardubice, Zelené Předměstí, 53002, CZ

(740) Všetěčka Zelený Švorčík a partneři, advokátní a patentová kancelář, JUDr. Otakar Švorčík, Hálkova 1406/2, Praha 2, Nové Město, 12000

(210) **O-573462**

(220) 16.07.2021

(320) 16.07.2021

(511) 1, 3, 5

(540)



(593) Obrazová

(510) (1) hnojiva pro zemědělství, chemikálie používané v zemědělství, čisticí přípravky k použití při výrobě vlasových šamponů; (3) kosmetické přípravky, parfumerie, přípravky pro osobní hygienu, čisticí přípravky na ruce, kosmetické čisticí přípravky na akné, mýdla a gely, pleťové čisticí přípravky, obličejové čisticí přípravky (kosmetika), čisticí krémové přípravky (neléčivé), čisticí přípravky na oči, čisticí přípravky na vlasy, kosmetické přípravky pro péči o zvířata, čisticí přípravky pro použití při chovu hospodářských zvířat, čisticí přípravky, čisticí přípravky na zdivo, čisticí přípravky na trouby, čisticí přípravky na obkládačky, čisticí přípravky na toalety, čisticí přípravky používané na vozidla, prací a mycí přípravky, čisticí přípravky napuštěné do polštářků, čisticí přípravky v podobě pěny, čisticí přípravky na záchodové mísy, přípravky proti skvrnám

pro čisticí účely, utěrky napuštěné čisticími přípravky na čištění, čisticí a lešticí přípravky na listy rostlin, čisticí prostředky a vonné přípravky, přípravky na čištění a leštění kůže a obuvi; (5) krémy na vemená k použití v zemědělství, zubní přípravky a výrobky a léčebné zubní pasty, přípravky proti rostlinným a živočišným škůdcům.

(591) Barevná

(730) **Truck Data Technology, s.r.o.**, U trati 886/52, Praha 10, Strašnice, 10000, CZ

(210) **O-573508**

(220) 20.07.2021

(320) 20.07.2021

(511) 7, 9, 10, 41, 42, 44, 45

(540)

SPACEWARE

(592) Slovní

(510) (7) obráběcí stroje, elektrické motory a jejich součásti, nikoliv pro pozemní vozidla; (9) vědecké výzkumné a laboratorní přístroje, přístroje pro vyučování a simulátory, přístroje, nástroje a kabely pro oblast elektřiny, měřicí, detekční a monitorovací přístroje, indikátory a ovladače, vědecké a laboratorní přístroje na úpravu elektrickým proudem, počítačový software, počítačový software (nahráný), přístroje a zařízení pro řízení elektrického proudu, přístroje a zařízení pro akumulaci a ukládání elektrické energie, geodetické přístroje a nástroje, měřicí nástroje a zařízení, elektrické regulátory, záchranná zařízení a vybavení; (10) lékařské nástroje, lékařské a veterinární přístroje a nástroje, chirurgické nástroje, chirurgické přístroje a nástroje, zařízení pro zubní lékařství; (41) vyučování, vzdělávání, školení v oblasti počítačové výuky, poskytování výuky v oblasti počítačového programování, pořádání a vedení školicích kurzů, organizování a pořádání výstav ke kulturním, vzdělávacím nebo zábavním účelům, organizování konferencí a soutěží, příprava a pořádání vzdělávacích akcí, zábava, sportovní a kulturní aktivity, vydávání tiskovin a tištěných publikací, služby vydavatelství, audiovizuální ukázkové prezentace, půjčování kazetových pásek, půjčování audiokazet, půjčování videokazet, zvuková produkce a videoprodukce a fotografování, služby v oblasti pronájmu audia a videa, služby promítání videonahrávek; (42) návrh, vývoj a implementace softwaru, údržba počítačového softwaru, pronájem počítačového softwaru, navrhování a vývoj počítačové hardwarové architektury, poradenství v oblasti počítačového softwaru, tvorba počítačových systémů, vědecké a technologické služby, výzkum pro vývoj nových produktů, analytické a výzkumné služby v průmyslu, výzkum vztahující se k technologiím, vývoj motorů, tvorba počítačového softwaru, vývoj počítačového hardwaru, navrhování a vývoj diagnostických přístrojů, navrhování a vývoj lékařských diagnostických přístrojů, vědecký výzkum pro lékařské účely, vědecký a průmyslový výzkum; (44) lékařská analýza pro diagnostikování a léčbu osob; (45) poskytování licencí k počítačovému softwaru (právní služby), udělování licencí k používání práv průmyslového vlastnictví a autorských práv druhými (právní služby).

(730) **in-tech Automotive Engineering s.r.o.**, Paříkova 910/11, Praha 9, Vysočany, 19000, CZ

(210) **O-573516**

(220) 20.07.2021

(320) 20.07.2021

(511) 10, 35

(540)



(593) Obrazová

(510) (10) lékařské přístroje a nástroje, testovací přístroje pro diagnostické lékařské účely, měřicí diagnostické přístroje pro lékařské účely, samoodběrové sady pro odběr biologických vzorků, aplikátory antibakteriálních přípravků, roušky k lékařskému použití jako antibakteriální ochrana, hygienické misky, hygienické masky pro lékařské účely; (35) velkoobchodní a maloobchodní služby zaměřené na farmaceutické a hygienické přípravky a lékařské potřeby, velkoobchodní a

maloobchodní prodej se samoodběrovými sadami pro odběr biologických vzorků, merchandising, dodavatelské služby pro třetí osoby v oblasti nákupu a prodeje výše uvedených výrobků ve tř. 10, administrativní zpracování objednávek, zprostředkování obchodních a komerčních kontaktů, prezentace výrobků v komunikačních médiích pro účely maloobchodu, marketing, psaní reklamních textů, zpracování textů.

(730) ANILO TRADE SE, Českomoravská 2255/12a, Praha 9, Libeň, 19000, CZ

(740) zaeRkováno s.r.o., Vršovická 478/51, Praha 10, Vršovice, 10100

(210) O-573555

(220) 22.07.2021

(320) 22.07.2021

(511) 7, 8, 35, 37, 40, 41, 42, 45

(540)



(593) Obrazová

(510) (7) stroje pro pokládku a údržbu železničních tratí, stroje pro instalaci a údržbu nadzemních tratí, stroje pro vrtání, řezání, broušení, ohýbání, utahování, zvedání, podbíjení; (8) ruční nářadí: prorážače, sochory, palice, kolejnicová beranidla, vidle na šterk, lopaty, sekáče, vytlačovače šroubů, stahováky; (35) nákup a prodej strojů na reprofilaci železničních tratí a výhybek, strojů pro pokládku a údržbu železničních tratí, strojů pro instalaci a údržbu nadzemních tratí, nákup a prodej ručního nářadí; (37) servis a opravy strojů na reprofilaci železničních tratí a výhybek, strojů pro pokládku a údržbu železničních tratí, strojů pro instalaci a údržbu nadzemních tratí; (40) opracovávání kovových materiálů a konstrukčních prvků, kovovýroba, opracování kovů, kovového a plechového materiálu a jeho úprava, zejména obrábění, stříhání, prorážení, svařování a pálení, dělení kovového materiálu za tepla i za studena, vše v rámci této třídy, kovářské práce, těž kalení, pokovování, truhlářství, klempířství, zámečnictví, nástrojařství, konečná úprava výrobků, leštění, pogumování, pokovování, barvení, broušení, frézování, impregnace materiálů, rytí, gravírování a značení a označování, nakládání s odpady, též nebezpečnými, zejména jejich zpracování, recyklace a likvidace, dekontaminace nebezpečných látek, třídění odpadu a recyklovaného materiálu, informace o zpracování a úpravě materiálu; (41) provozování školícího střediska pro zaměstnance určené pro práci na strojích pro pokládku a údržbu železničních tratí, strojích pro instalaci a údržbu nadzemních tratí, strojích pro vrtání, řezání, broušení, ohýbání, utahování, zvedání, podbíjení; (42) vývoj od manuálních až po plně mechanizované metody práce pro výstavbu a údržbu tratí, inovace strojů pro reprofilaci železničních tratí a výhybek, strojů pro pokládku a údržbu železničních tratí, strojů pro instalaci a údržbu nadzemních tratí; (45) poskytování know-how směřujícího k produkování optimálních výsledků s cílem prodloužit životnost kolejnic, snížit dynamické přetížení na rozhraní kolejového kola, zvýšit intervaly otáčení kol a snížit spotřebu trakční energie.

(591) Barevná

(730) VHC Trade spol. s r.o., Zelený pruh 1560/99, Praha 4, Braník, 14000, CZ

(740) BOHEMIA PATENT, Ing. Jana Vanděliková, patentová zástupkyně, Petráská 1136/12, Praha 1, Nové Město, 11000

(210) O-573600

(220) 26.07.2021

(320) 26.07.2021

(511) 3, 35

(540)

koolman

(593) Obrazová

(510) (3) pleťové krémy, obličejové krémy, tělový krém, kosmetika, kosmetika pro muže, pleťová kosmetika, dekorativní kosmetika, mýdla, kosmetická mýdla, parfémovaná mýdla, toaletní vody, parfémovaná toaletní voda, parfémy, toaletní vody, kosmetika na vlasy; (35) služby on-line maloobchodních prodejen v oblasti kosmetiky a kosmetických výrobků, maloobchodní prodej výrobků uvedených shora ve třídě 3, velkoobchodní prodej výrobků uvedených shora ve třídě 3, online prodej výrobků uvedených shora ve třídě 3, marketing, reklama, zprostředkování obchodů s výrobky uvedenými shora ve třídě 3, zásilkový prodej výrobků uvedených shora ve třídě 3.

(591) Barevná

(730) Palas Miroslav Ing., Mezivrší 1444/27, Praha 4, Braník, 14700, CZ

Krejczy Petr, Rybná 716/24, Praha 1, Staré Město, 11000, CZ

(740) eLegal advokátní kancelář s.r.o., Mgr. Tomáš Pauch, advokát, Sokolovská 695/115b, Praha 8, Karlín, 18600

(210) O-573629

(220) 27.07.2021

(320) 27.07.2021

(511) 3, 5

(540)

canezin

(592) Slovní

(510) (3) kosmetické přípravky, parfumerie, přípravky pro osobní hygienu, deodoranty a antiperspiranty, přípravky pro péči o pleť, oči a nehty, mýdla a gely, vonné přípravky, dezodorační spreje na nohy, neléčebné přípravky pro péči o nohy, přípravky proti plísni; (5) hygienické přípravky a výrobky, dezinfekční a antiseptické přípravky, léčebná a dezinfekční mýdla a čistící přípravky, farmaceutické přípravky a přírodní léčiva, přípravky proti pocení nohou, přípravky pro neutralizaci zápachu, léčiva proti plísni, fungicidní přípravky proti plísním, vakcíny proti plísni na nohou, přípravky na léčbu nehtové plísně.

(730) PQ PARTNERS LIMITED, Athinon 5, Nicosia, CY

(740) JUDr. Tomáš Vymazal, advokát, Wellnerova 1322/3c, Olomouc, Nová Ulice, 77900

(210) O-573664

(220) 29.07.2021

(320) 29.07.2021

(511) 35, 41, 45

(540)



(593) Obrazová

(510) (35) reklama, propagace, řízení, organizace a administrativa obchodní činnosti, kancelářské práce; (41) vzdělávání, školení, zábava, sportovní a

kulturní činnosti; (45) právní služby, bezpečnostní služby pro fyzickou ochranu hmotného majetku a osob, služby sociálních sítí online.

(591) Barevná

(730) **Tayrona s.r.o.**, Varšavská 715/36, Praha 2, Vinohrady, 12000, CZ

(210) **O-573697**

(220) 30.07.2021

(320) 30.07.2021

(511) 41, 45

(540)

(210) **O-573686**

(220) 30.07.2021

(320) 30.07.2021

(511) 5, 43, 44

(540)



(593) Obrazová

(510) (5) léčiva a veterinární přípravky a výrobky, farmaceutické přípravky a přírodní léčiva; (43) dočasné ubytování (služby), hotely, ubytovny a penziony, prázdninové a turistické ubytování; (44) zemědělské služby, zemědělské informační služby, zemědělské služby (chov zvířat), zemědělské služby (pěstování plodin), služby akvakultury, zahradnické a lesnické služby.

(591) Barevná

(730) **A FARM s.r.o.**, V lučinách 58/21, Praha 4, Hodkovičky, 14700, CZ

(210) **O-573693**

(220) 30.07.2021

(320) 30.07.2021

(511) 22, 28, 41

(540)

ŠVIHEJ

(592) Slovní

(510) (22) lana, provazy, šňůry, textilní obaly, pytle a sáčky na balení; (28) švihadla, švihadla na rytmickou gymnastiku, švihadla se zabudovaným digitálním počítačem, posilovací stroje, přístroje na tělesná cvičení, létající talíře (hračky), míče na míčové hry, posilovače prsních svalů (expandéry), činky, gymnastická nářadí, hry, inline kolečkové brusle, kolečkové brusle; (41) koučink (školení), pořádání a vedení seminářů, pořádání a vedení workshopů (školení), pořádání soutěží (vzdělávacích nebo zábavných), služby klubu zdraví (zdravotní a kondiční cvičení), sportovní tábory, předávání know-how (odborné vzdělávání), půjčování sportovního vybavení, s výjimkou vozidel, školení.

(730) **Vaněček Tomáš**, Keltičkova 2132/55b, Ostrava, Slezská Ostrava, 71000, CZ

(740) **Jakovidis, Klega, Partners**, advokátní kancelář, Mgr. Filip Jakovidis, advokát, Bohumínská 1553, Rychvald, 73532



RODOKRUH

(593) Obrazová

(510) (41) kulturní služby, organizace kulturních představení, poskytování kulturních aktivit, vedení kulturních aktivit, vedení kulturních akcí, sportovní a kulturní aktivity, workshopy ke kulturním účelům, pořádání (organizace) kulturních aktivit, organizování komunitních kulturních akcí, pořádání prezentací pro kulturní účely, zábavní, sportovní a kulturní aktivity, pořádání festivalů pro kulturní účely, organizování slavností pro kulturní účely, organizace představení ke kulturním účelům, organizování kulturních a uměleckých akcí, organizování zábavních a kulturních akcí, organizování kulturních a vzdělávacích výstav, příprava a pořádání kulturních aktivit, pořádání seminářů zaměřených na kulturní aktivity, organizování společných sportovních akcí, pořádání výstav pro kulturní a výchovné účely, vzdělávací služby pro duchovní, vzdělávací služby v oblasti duchovního rozvoje, kurzy osobního rozvoje, školení týkající se osobního rozvoje, pořádání školicích kurzů zaměřených na osobní rozvoj, pořádání festivalů scénického umění, služby v oblasti vzdělávání, zábavy a sportu, korespondenční kurzy vztahující se k řemeslné výrobě, vzdělávací a výukové služby vztahující se k umění a řemeslům, vzdělávací a školicí služby, organizování festivalů pro zábavní účely, pořádání festivalů pro vzdělávací účely, pořádání festivalů pro školicí účely, živé hudební koncerty, hudební koncerty; (45) duchovní vedení, duchovní poradenství, školení (duchovní), poradenství týkající se duchovního vedení, služby náboženských organizací, organizace náboženských setkání, pořádání náboženských obřadů, pořádání náboženských shromáždění, poskytování informací o náboženství, provádění náboženských obřadů.

(591) Barevná

(730) **Slovanský kruh, z.s.**, Jaurisova 515/4, Praha 4, Michle, 14000, CZ

(740) **Mgr. PETR ŽIŽKA, LL.M.**, advokátní kancelář, Mgr. Petr Žižka LL.M., Sedláčkova 209/16, Plzeň, Vnitřní Město, 30100

(210) **O-573730**
(220) 02.08.2021
(320) 02.08.2021
(511) 1, 9, 37, 45
(540)



(593) Obrazová
(510) (1) hasičí směsi, hasičí prostředky, hasičí média, hasičí tekutiny, hasičí směsi (hasičí pěny), přípravky na hašení ohně, chemikálie obsahující hasičí přísady, prostředky na hašení ohně, chemické výrobky pro hašení požárů, chemikálie používané do hasičích směsí, pěna k zastavení hoření (hasičská), protipožární směsi; (9) hasičí přístroje, hasičí systémy, hasičí deky, hasičí zařízení, hasičské vozy, hasičská čerpadla, hasičská vozidla, hasičské tlumice, hasičské čluny, automatické hasičí přístroje, zařízení na hašení požárů, azbestové zástěny pro hasiče, hasičí přístroje do automobilů, ochranné štíty (azbestové) pro hasiče, bezpečnostní vybavení pro hašení lesních požárů, sprinklery (automatická rozstřikovací zařízení k hašení požárů); (37) instalace systémů hašení požáru, výměna náplní hasičích přístrojů, údržba a opravy systémů hašení požáru; (45) hašení požárů, pronájem hasičích přístrojů, poskytování informací týkajících se pronájmu hasičích přístrojů.
(730) **Ampla a.s.**, Šafaříkova 1737, Hlinsko, 53901, CZ
(740) Advokátní kancelář Svoboda Chlumská Chrůma, JUDr. Michal Chrůma Ph.D., advokát, Ovocný trh 572/11, Praha 1, Staré Město, 11000

(210) **O-573740**
(220) 03.08.2021
(320) 03.08.2021
(511) 16, 25, 35, 41, 43, 44
(540)



(593) Obrazová
(510) (16) papír a lepenka, tiskárenské výrobky, potřeby pro vazbu knih, fotografie, papírnické zboží a kancelářské potřeby s výjimkou nábytku, lepidla pro kancelářské potřeby nebo pro domácnost, potřeby pro rýsování a kreslení a potřeby pro umělce, malířské štětce, tištěné instruktážní a výukové materiály, plastové archy, fólie a sáčky pro balení a obaly,

tiskařské typy, štočky; (25) oděvy, obuv, pokrývky hlavy; (35) reklama, propagace, řízení, organizace a administrativa obchodní činnosti, kancelářské práce; (41) vzdělávání, školení, zábava, sportovní a kulturní činnost; (43) služby zajišťující stravování a nápoje, dočasné ubytování; (44) lékařské služby, veterinární služby, péče o hygienu a krásu osob a zvířat, zemědělské služby, služby v oblasti akvakultury, zahradnické a lesnické služby.

(591) Barevná
(730) **Pet Heroes z.s.**, Hlavatého 663/15, Praha 4, 14900, CZ

(210) **O-573741**
(220) 03.08.2021
(320) 03.08.2021
(511) 16, 25, 35, 41, 43, 44
(540)

Handipet

(592) Slovní
(510) (16) papír a lepenka, tiskárenské výrobky, potřeby pro vazbu knih, fotografie, papírnické zboží a kancelářské potřeby s výjimkou nábytku, lepidla pro kancelářské potřeby nebo pro domácnost, potřeby pro rýsování a kreslení a potřeby pro umělce, malířské štětce, tištěné instruktážní a výukové materiály, plastové archy, fólie a sáčky pro balení a obaly, tiskařské typy, štočky; (25) oděvy, obuv, pokrývky hlavy; (35) reklama, propagace, řízení, organizace a administrativa obchodní činnosti, kancelářské práce; (41) vzdělávání, školení, zábava, sportovní a kulturní činnost; (43) služby zajišťující stravování a nápoje, dočasné ubytování; (44) lékařské služby, veterinární služby, péče o hygienu a krásu osob a zvířat, zemědělské služby, služby v oblasti akvakultury, zahradnické a lesnické služby.
(730) **Pet Heroes z.s.**, Hlavatého 663/15, Praha 4, 14900, CZ

(210) **O-573763**
(220) 04.08.2021
(320) 04.08.2021
(511) 25, 32, 43
(540)



(593) Obrazová
(510) (25) oděvy, obuv, pokrývky hlavy; (32) nealkoholické nápoje a ovocné šťávy; (43) služby zajišťující stravování a nápoje.
(591) Barevná
(730) **Fitness Foodie s.r.o.**, náměstí 14. října 1307/2, Praha 5, Smíchov, 15000, CZ

(210) **O-573782**
(220) 04.08.2021
(320) 04.08.2021
(511) 35, 37, 39, 40, 41, 42
(540)



(593) Obrazová
(510) (35) maloobchodní a velkoobchodní prodej vybavení pro sběr a odvážení odpadu; (37) sběr a odvoz odpadů (úklidové služby), čištění odpadů a kanalizací, likvidace odpadů (úklidové služby), oprava zařízení na likvidaci odpadů; (39) sběr a výkup odpadu a odpadových surovin, služby týkající se sběru odpadu, skladování odpadu, svoz a přeprava odpadu, likvidace odpadu (- přeprava), provoz skládky odpadu (sběr odpadu), sběr (svoz) nádob na odpad, pronájem nádob na odpad a manipulaci s ním, dodávka odpadního tepla (distribuce), sběr (svoz) nádob s odpadem (popelnice, kontejnery); (40) nakládání s odpadem (výkup, třídění, zpracování, recyklace, likvidace), zpracování odpadu elektrolýzou, likvidace odpadu spalováním, zpětné získávání materiálů z odpadu (zpracování odpadů), zpracování odpadního oleje, úprava, čištění a zpracování odpadních vod, obnova životního prostředí (rekultivace odpadu a skládek odpadu), pronájem strojů a zařízení zpracování odpadu, poradenství k recyklaci, spalování a likvidaci odpadu, poradenství a informace vztahující se k recyklaci odpadu, likvidace nebezpečného odpadu; (41) vzdělávání v oblasti třídění odpadů, nakládání s odpadem a skládek odpadu, třídění odpadu; (42) vývoj a výzkum vztahující k analýze odpadů, navrhování zařízení pro přepravu a zpracování odpadu.
(591) Barevná
(730) **Výkupna s.r.o.**, Máchova 2180/15, Praha 2, Vinohrady, 12000, CZ
(740) Ing. Zdeněk Kučera, Dlouhá 207, Slušovice, 76315

(210) **O-573822**
(220) 06.08.2021
(320) 06.08.2021
(511) 40, 41, 44
(540)



(593) Obrazová
(510) (40) služby zubního technika, zubní (dentální) laboratoře; (41) pořádání konferencí, seminářů a přednášek, organizování a vedení workshopů ke školicím a vzdělávacím účelům, vedení kurzů, seminářů a workshopů, pořádání odborných workshopů a výukových kurzů; (44) stomatologické služby, služby stomatologické kliniky, kosmetická stomatologie, veterinární stomatologie, stomatologická pomoc, stomatologie se sedací, pronájem stomatologických nástrojů, poradenství týkající se stomatologie, služby lékařské péče poskytované zdravotnickými zařízeními a nemocnicemi, zdravotnické služby, poskytování zdravotních informací, služby zdravotnických klinik, služby zdravotnického personálu, hodnocení zdravotního rizika, pronájem zdravotnických zařízení a vybavení, poradenské služby v oblasti stomatologických nástrojů, zdravotní screening, služby zdravotní péče, řízená zdravotní péče, lékařské informace, lékařské poradenství, lékařská analýza, lékařský screening, lékařská vyšetření, lékařská pomoc, lékařské služby, lékařské vyšetření osob, pohotovostní lékařská pomoc, chirurgie, chirurgické diagnostické služby, služby v oblasti chirurgické léčby, poradenské služby vztahující se k chirurgii, služby mobilní zubní péče, služby týkající se zubní hygieny, poskytování informací vztahujících se k zubnímu lékařství, ortodontické služby, telemedicina.
(591) Barevná

(730) **BB stomatologie s.r.o.**, Polívkova 465/51, Olomouc, Nová Ulice, 77900, CZ
(740) KOPEČNÝ & PARTNERS s.r.o., advokátní kancelář, Mgr. Tomáš Kopečný, Jiráskova 229/25, Brno, Veverí, 60200

(210) **O-573852**
(220) 09.08.2021
(320) 09.08.2021
(511) 18, 25, 31, 35, 41, 44
(540)



(593) Obrazová
(510) (18) oděvy pro zvířata, vodítka pro zvířata, břišní pásy pro psy, mašle pro domácí mazlíčky, obojky pro zvířata, pytlíky na krmení pro zvířata, ledvinky (tašky k upnutí kolem pasu), postroje pro psy, motýlky pro psy, šátky pro psy, ledvinky a kapsičky na pamlsky pro domácí zvířata; (25) neformální oblečení, sportovní oblečení, oděvy; (31) krmivo pro psy, pamlsky pro zvířata, výživa pro psy; (35) velkoobchod, maloobchod, online prodej a zásilkový prodej výrobků uvedených výše ve třídě 18, 25 a 31, reklama, online marketing, zprostředkování obchodů ohledně výrobků uvedených výše ve třídě 18, 25 a 31; (41) vzdělávací kurzy, online publikování, online kurzy, výcvik psů; (44) veterinární služby, odborné konzultační služby v oblasti veterinárních služeb, veterinární informační služby poskytované prostřednictvím internetu, rehabilitace a fyzioterapie psů, konzultace v oblasti fyzioterapie, fyzioterapie, sportovní fyzioterapie.
(591) Barevná
(730) **Dogfitness s.r.o.**, Nové sady 988/2, Brno, Staré Brno, 60200, CZ
(740) eLegal advokátní kancelář s.r.o., Mgr. Tomáš Pauch, advokát, Sokolovská 695/115b, Praha 8, Karlín, 18600

(210) **O-573893**
(220) 11.08.2021
(320) 11.08.2021
(511) 17, 19
(540)

COVERFOL

(592) Slovní
(510) (17) izolační fólie, izolační kovové fólie, plastové fólie pro elektronickou izolaci, plastová fólie pro izolační účely, kovové fólie na izolaci budov, laminátové fólie pro použití do substrátu, celulózoové fólie pro použití ve výrobě, polyuretanové fólie používané jako stavební izolant, polyuretanové fólie používané na laminování skla, fólie z plastických hmot pro zemědělství, plastové fólie pro použití v zahradnictví, plastové fólie pro použití v zemědělství, polyuretanová fólie na těsnění a izolaci, částečně zpracované polyamidové pryskyřice jako fólie, síťové polymerní membrány v podobě fólie, viskózoové fólie kromě fólií na balení, polyvinylchloridová fólie (kromě fólií na balení), polyuretanové fólie jako zábrana proti vlhkosti, plastové fólie pro použití v lesnictví, extrudované polyethylenové fólie k výrobě skleníků, plastové fólie pro zabránění růstu plevelů, lepicí pásy, proužky, pásy a fólie, polymerové fólie pro použití při výrobě, polyuretanová fólie, s výjimkou pro balení, polypropylenové fólie, s výjimkou pro balení, vinylové fólie pro použití v zemědělství, fólie s UV filtrem na vozidla, polymerová fólie na výrobu elektronických obvodů, plastová fólie používaná na laminovaný papír, samolepicí plastové fólie pro průmyslové účely, extrudované polyethylenové fólie k výrobě krycích poklopů, polyetylenové fólie (s výjimkou fólií na balení), mikroporézní syntetické fólie na výrobu ochranných oděvů, polyetylenové fólie na překrývání rámů zahradnických konstrukcí, lepidlem potažené fólie k použití ve výrobě, fólie z umělých hmot pro zemědělské účely, laminované plastové fólie k použití na oknech, mikroporézní syntetické fólie na použití ve výrobě, reflexní plastové fólie pro použití na oknech, polyetylenové fólie na překrývání rámů zemědělských konstrukcí, barevná plastová fólie pro použití na okna, ohebné plastové fólie (jiné než na balení), biologicky odbouratelné plastové fólie k zemědělskému použití, spojovací fólie pro tepelně spouštěnou laminaci s tiskovinami, polyuretanová fólie používaná

na těsnění a izolaci budov, fólie z umělých hmot, kromě fólií na balení, mikroporézní syntetické fólie na výrobu ochranných pracovních oděvů, celulóza regenerovaná (fólie z -) kromě fólií na balení, fólie z regenerované celulózy, kromě fólií na balení, fólie z regenerované celulózy, jiné než pro balení, tónované plastové fólie pro použití na oknech vozidel, reflexní plastové fólie pro použití na oknech vozidel, polyetylenové fólie pokládané na zem pro zabránění růstu plevelů, plastové fólie na impregnaci proti vodě (jiné než obalové), fólie z acetylcelulózy používaná jako balicí materiál (nikoli obalová), kovové fólie potažené papírem (převážně z papíru) na izolaci, filtrační materiály (pěny jako polotovary nebo fólie z plastických hmot), extrudované polyetylenové fólie s vysokou propustností světla (jiné než obalové), měkké polyvinylchloridové fólie s vysokým leskem k použití ve výrobě, plastová fólie pro účely balení a plnění (jiná než obalová); (19) asfaltová střešní fólie, střešní plastové fólie, fólie z bitumenu, střešní plastové fólie, živičné fólie pro použití ve stavebnictví, plastové fólie k použití ve stavebnictví, protierozní folie nebo textilie pro stavební použití, protierozní tkaniny, rohože a fólie, nekovové (geotextilie), fólie ke značení terénu ze syntetických materiálů.

(730) HILTECH CZ a.s., Stochovská 206/48, Praha 6, Ruzyně, 16100, CZ

(740) Tomáš Trojan, Stochovská 187/32, Praha 6, Ruzyně, 16100

(210) O-573924

(220) 11.08.2021

(320) 11.08.2021

(511) 16, 17, 25, 29, 30, 31, 35, 39, 40, 41, 42, 43

(540)



(593) Obrazová

(510) (16) obaly z kartónu, letáky, papír, papírová prostírání, papírové ubrusky, pera, (kancelářské potřeby), tužky, plakáty, podložky na stůl papírové, reklamní tabule z papíru nebo lepenky, sáčky jako obaly (z papíru), krabice lepenkové nebo papírové; (17) obaly z plastických hmot, reklamní tabule z plastických hmot, podložky na stůl z plastických hmot; (25) oděvy a pokrývky hlavy; (29) hotová jídla sestávající především z rybích plátků, koryšů nebo zeleniny, potraviny z ryb, koryšů nebo zeleniny; (30) potraviny s obsahem rýže, potraviny vyrobené z rýže, hotová jídla s rýží jako přílohou; (31) čerstvé ovoce a zelenina; (35) reklama, reklama on-line (prostřednictvím sítě internet a sociálních sítí), reklamní materiály a jejich rozšiřování zákazníkům, služby poskytované nebo spojené s provozováním franšizingových restaurací (obchodní poradenské a konzultační služby); (39) služba balení, donášení a rozvozu jídel a nápojů na objednávku, rozvoz potravin; (40) výroba lahůdek; (41) publikování kurzových materiálů pro management a jiné zaměstnance restaurací, školení osob v managementu a jiných zaměstnanců restaurací; (42) navrhování designu interiéru a exteriéru restaurací; (43) příprava potravin, služby poskytované v restauracích a jiných zařízeních prodávajících pokrmy a nápoje připravené ke konzumaci, bufety, poskytování cateringových služeb, gastronomické služby, hostinská činnost.

(591) Barevná

(730) ICHI SUSHI s.r.o., Staré náměstí 14, Česká Třebová, 56002, CZ

(740) Michael Kunst, Vysoká 4277/12, 811 06 Bratislava

(210) O-573925

(220) 11.08.2021

(320) 11.08.2021

(511) 16, 17, 25, 29, 30, 31, 35, 39, 40, 41, 42, 43

(540)

ICHI SUSHI

(592) Slovní

(510) (16) obaly z kartónu, letáky, papír, papírová prostírání, papírové ubrusky, pera, (kancelářské potřeby), tužky, plakáty, podložky na stůl papírové, reklamní tabule z papíru nebo lepenky, sáčky jako obaly (z papíru), krabice lepenkové nebo papírové; (17) obaly z plastických hmot, reklamní tabule z plastických hmot, podložky na stůl z plastických hmot; (25) oděvy a pokrývky hlavy; (29) hotová jídla sestávající především z rybích plátků, koryšů nebo zeleniny, potraviny z ryb, koryšů nebo zeleniny; (30) potraviny s obsahem rýže, potraviny vyrobené z rýže, hotová jídla s rýží jako přílohou; (31) čerstvé ovoce a zelenina; (35) reklama, reklama on-line (prostřednictvím sítě internet a sociálních sítí), reklamní materiály a jejich rozšiřování zákazníkům, služby poskytované nebo spojené s provozováním franšizingových restaurací (obchodní poradenské a konzultační služby); (39) služba balení, donášení a rozvozu jídel a nápojů na objednávku, rozvoz potravin; (40) výroba lahůdek; (41) publikování kurzových materiálů pro management a jiné zaměstnance restaurací, školení osob v managementu a jiných zaměstnanců restaurací; (42) navrhování designu interiéru a exteriéru restaurací; (43) příprava potravin, služby poskytované v restauracích a jiných zařízeních prodávajících pokrmy a nápoje připravené ke konzumaci, bufety, poskytování cateringových služeb, gastronomické služby, hostinská činnost.

(730) ICHI SUSHI s.r.o., Staré náměstí 14, Česká Třebová, 56002, CZ

(740) Michael Kunst, Vysoká 4277/12, 811 06 Bratislava

(210) O-574011

(220) 16.08.2021

(320) 16.08.2021

(511) 41

(540)

Berounští měšťané

(592) Slovní

(510) (41) kulturní služby, kulturní aktivity, organizování kulturních výstav, organizace kulturních představení, poskytování kulturních aktivit, vedení kulturních akcí, vedení kulturních aktivit, sportovní aktivity, workshopy ke kulturním účelům, pořádání (organizace) kulturních aktivit, umělecké výstavy, umělecké galerie (služby), trénování sportů, sportovní výcvik, organizování sportování a sportovních akcí, školení učitelů sportu, služby sportovní výuky, pořádání sportovních kurzů, organizování sportovních činností a sportovních soutěží, pronájem sportovních potřeb, provozování sportovních táborů, provozování sportovních zařízení, organizování sportovních turnajů, produkce sportovních akcí, organizování zábavy na svatebních oslavách, organizování zábavy na narozeninových oslavách, organizování slavností pro vzdělávací účely, organizování slavností pro zábavní účely, organizování slavností pro kulturní účely, organizování slavností pro rekreační účely, pořádání slavností pro zábavní účely, pořádání a řízení slavností s předáváním cen, divadla (představení -), divadelní zábava, divadelní režie, taneční akce, taneční studia, taneční školy, živá taneční vystoupení, organizování tanečních akcí, organizování tanečních soutěží, služby tanečního klubu, živá hudba, uvádění koncertů, hudební koncerty, zábava formou koncertů, produkce divadelních představení, výcvik bojových umění, služby v oblasti vzdělávání, zábavy a sportu, organizování a pořádání kongresů, organizování vzdělávacích kongresů, pořádání kongresů pro zábavní účely, pořádání kongresů pro školicí účely, vedení kongresů, pořádání kongresů pro kulturní účely, pořádání kongresů pro obchodní účely, pořádání kongresů pro rekreační účely.

(730) Stanislav Dupač, nám. 1. máje 31, Králův Dvůr, Počaply, 26701, CZ

(210) O-574012

(220) 16.08.2021

(320) 16.08.2021

(511) 30, 35

(540)

BoB's Gelato

(592) Slovní

(510) (30) zmrzliny, sorbety (zmrzliny), ochucené zmrzliny, ovocné zmrzliny, lanýžové zmrzliny, zmrzliny obsahující čokoládu, směsi sorbetů (zmrzliny), směsi na přípravu zmrzliny, šerbety (zmrzlina), vodová zmrzlina, mléčná

zmrzlina, veganská zmrzlina, zmrzlina neobsahující mléko, zmrzlina s alkoholem, smetanová zmrzlina, jogurtová zmrzlina (s větším podílem zmrzliny), moučníky, zákusky, dorty a sušenky, pekárenské výrobky, cukrovinky, čokoláda, koláče, dorty, zmrzlinové dorty, čokoládové dorty, jahodové dorty, pudinkové dorty, veganské dorty; (35) maloobchodní prodej zmrzliny, velkoobchodní prodej zmrzliny.

(730) **Slezák Petr**, Nad Lipinou 2313, Frýdek-Místek, Frýdek, 73801, CZ

(210) **O-574013**

(220) 16.08.2021

(320) 16.08.2021

(511) 30, 35

(540)



(593) Obrazová

(510) (30) zmrzlina, sorbety (zmrzlina), ochucené zmrzlina, ovocné zmrzlina, lanýžové zmrzlina, zmrzlina obsahující čokoládu, směsi sorbetů (zmrzlina), směsi na přípravu zmrzlina, šerbety (zmrzlina), vodová zmrzlina, mléčná zmrzlina, veganská zmrzlina, zmrzlina neobsahující mléko, zmrzlina s alkoholem, smetanová zmrzlina, jogurtová zmrzlina (s větším podílem zmrzlina), moučníky, zákusky, dorty a sušenky, pekárenské výrobky, cukrovinky, čokoláda, koláče, dorty, zmrzlinové dorty, čokoládové dorty, jahodové dorty, pudinkové dorty, veganské dorty; (35) maloobchodní prodej zmrzlina, velkoobchodní prodej zmrzlina.

(730) **Slezák Petr**, Nad Lipinou 2313, Frýdek-Místek, Frýdek, 73801, CZ

(210) **O-574060**

(220) 18.08.2021

(320) 18.08.2021

(511) 9, 11, 15, 16, 18, 21, 25, 28, 35, 41, 42

(540)



(593) Obrazová

(510) (9) počítačový software, vzdělávací software, informační software, programy operačních systémů, aplikace, vzdělávací aplikace, firmware (mikroprogramové vybavení), zařízení na zpracování dat, počítačový hardware, tiskárny, zobrazovací displejové jednotky, monitory, terminály (elektrické), klávesnice, základní desky, napájecí zdroje, diskety, cd disky, nosiče dat, nosiče zvukových nahrávek, pevné disky, diskové mechaniky, nahrané filmy, elektronické knihy, elektronické publikace, nahraný obsah (počítačové programy, data a informace), zařízení, přístroje a nástroje pro vyhledávání, uchovávání, vkládání, vybírání, zpracování, zobrazování a přenos dat a informací, části a příslušenství uvedených výrobků spadajících do třídy 9; (11) přístroje na úpravu vody ke změkčování vody, ionizační přístroje na úpravu vzduchu nebo vody; (15) hudební nástroje; (16) papír, periodické a neperiodické publikace, tištěné publikace, knihy, učebnice, časopisy, brožury, fotografie, tištěné manuály, plastové obaly [papírnické zboží], výrobky z papíru, a to pracovní listy, pracovní sešity, leporela, omalovánky, obrázkové karty, vystřihovánky, skládačky, deskové hry z papíru, naučné karty, metodické listy, školní sešity, papírové hračky, papírové materiály pro tvůrčí činnost, papírové figurky, papírové ozdoby, papírové dekorace, papírové záložky do knih, školní potřeby, vyučovací pomůcky a potřeby, kancelářské potřeby, pořadače, tiskoviny, tiskárenské výrobky, papírnické zboží, vzdělávací potřeby, a to učební pomůcky, didaktické pomůcky, vzdělávací manuály, vzdělávací publikace, učební materiály z papíru, písmena a číslice vyrobené z papíru, ceníky, kalendáře,

časopisy, brožury, fotografie, tištěné manuály, plastové obaly, obaly [papírnické zboží], výrobky z papíru, a to pracovní listy, pracovní sešity, leporela, omalovánky, obrázkové karty, vystřihovánky, skládačky, deskové hry z papíru, naučné karty, metodické listy, školní sešity, papírové hračky, papírové materiály pro tvůrčí činnost, papírové figurky, papírové ozdoby, papírové dekorace, papírové záložky do knih, školní potřeby, vyučovací pomůcky a potřeby, kancelářské potřeby, pořadače, tiskoviny, tiskárenské výrobky, papírnické zboží, vzdělávací potřeby, a to učební pomůcky, didaktické pomůcky, vzdělávací manuály, vzdělávací publikace, učební materiály z papíru, písmena a číslice vyrobené z papíru, ceníky, kalendáře, skicáky, archy papíru [papírnické zboží], nálepky, sběratelské karty (ne hrací karty), umělecké předměty a figuríny z papíru a lepenky a architektonické modely, penály, razítka, pouzdra na pera, pouzdra na razítka, psací stroje; (18) zavazadla, cestovní tašky, peněženky a ostatní tašky, aktovky, školní tašky (aktovky), batohy, školní batohy, pouzdra na karty, pouzdra na noty, sáčky; (21) lahve, svačinové boxy; (25) obuv, oděvy, pokrývky hlavy; (28) hrací karty, hry, hračky, hrací žetony, (hrací) kostky, společenské hry, stolní hry, sportovní potřeby a vybavení, vybavení pro dětská hřiště, přístroje a zařízení pro zábavní parky a hřiště, robotické hračky, hudební hračky; (35) inzertní, reklamní a propagační činnost, kopírování nebo rozmnožování (reprodukce) dokumentů, dokladů, fotografických snímků, apod., rozšiřování reklamních, inzertních, marketingových a propagačních materiálů v tištěné i elektronické podobě, rozšiřování vzorků (zboží), rozšiřování výrobků pro reklamní účely, rozšiřování obchodních informací, poskytování pomoci v obchodní činnosti, účetnictví, marketingové služby; (41) vydávání periodických a neperiodických publikací včetně katalogů v tištěné a elektronické podobě, vydávání učebnic, vydávání textů s výjimkou reklamních a náborových, výchovné služby, zábava, organizování a zabezpečování seminářů, kolokvií, workshopů, webinářů, školení, kurzů zábavních, vzdělávacích přednášek, sportovních aktivit, organizování kulturních nebo vzdělávacích výstav, konzultační činnost v oblasti vzdělávání; (42) software jako služba, pronájem počítačového software, tvorba software, aktualizace software, instalace a údržba software, konzultační služby v oboru software jako služba.

(730) **INFRA, s.r.o.**, Tyršova 241, Stařeč, 67522, CZ

(740) **Loskotová & partneři**, patentová a známková kancelář, Ing. Gabriela Loskotová, K závětinám 727, Praha 5, Reporyje, 15500

(210) **O-574061**

(220) 18.08.2021

(320) 18.08.2021

(511) 9, 11, 15, 16, 18, 21, 25, 28, 35, 41, 42

(540)



(593) Obrazová

(510) (9) počítačový software, vzdělávací software, informační software, programy operačních systémů, aplikace, vzdělávací aplikace, firmware (mikroprogramové vybavení), zařízení na zpracování dat, počítačový hardware, tiskárny, zobrazovací displejové jednotky, monitory, terminály (elektrické), klávesnice, základní desky, napájecí zdroje, diskety, cd disky, nosiče dat, nosiče zvukových nahrávek, pevné disky, diskové mechaniky, nahrané filmy, elektronické knihy, elektronické publikace, nahraný obsah (počítačové programy, data a informace), zařízení, přístroje a nástroje pro vyhledávání, uchovávání, vkládání, vybírání, zpracování, zobrazování a přenos dat a informací, části a příslušenství uvedených výrobků spadajících do třídy 9; (11) přístroje na úpravu vody ke změkčování vody, ionizační přístroje na úpravu vzduchu nebo vody; (15) hudební nástroje; (16) papír, periodické a neperiodické publikace, tištěné publikace, knihy, učebnice, časopisy, brožury, fotografie, tištěné manuály, plastové obaly [papírnické zboží], výrobky z papíru, a to pracovní listy, pracovní sešity, leporela, omalovánky, obrázkové karty, vystřihovánky, skládačky, deskové hry z papíru, naučné karty, metodické listy, školní sešity, papírové hračky, papírové materiály pro tvůrčí činnost, papírové figurky, papírové ozdoby, papírové dekorace, papírové záložky do knih, školní potřeby, vyučovací pomůcky a potřeby, kancelářské potřeby, pořadače, tiskoviny, tiskárenské výrobky, papírnické zboží, vzdělávací potřeby, a to učební pomůcky, didaktické pomůcky, vzdělávací manuály, vzdělávací publikace, učební materiály z papíru, písmena a číslice vyrobené z papíru, ceníky, kalendáře,

skicáky, archy papíru [papírnické zboží], nálepky, sběratelské karty (ne hrací karty), umělecké předměty a figuríny z papíru a lepenky a architektonické modely, penály, razítka, pouzdra na pera, pouzdra na razítka, psací stroje; (18) zavazadla, cestovní tašky, peněženky a ostatní tašky, aktovky, školní tašky (aktovky), batohy, školní batohy, pouzdra na karty, pouzdra na noty, sáčky; (21) lahve, svačkové boxy; (25) obuv, oděvy, pokrývky hlavy; (28) hrací karty, hry, hračky, hrací žetony, (hrací) kostky, společenské hry, stolní hry, sportovní potřeby a vybavení, vybavení pro dětská hřiště, přístroje a zařízení pro zábavní parky a hřiště, robotické hračky, hudební hračky; (35) inzertní, reklamní a propagační činnost, kopírování nebo rozmnožování (reprodukce) dokumentů, dokladů, fotografických snímků, apod., rozšiřování reklamních, inzertních, marketingových a propagačních materiálů v tištěné i elektronické podobě, rozšiřování vzorků (zboží), rozšiřování výrobků pro reklamní účely, rozšiřování obchodních informací, poskytování pomoci v obchodní činnosti, účetnictví, marketingové služby; (41) vydávání periodických a neperiodických publikací včetně katalogů v tištěné a elektronické podobě, vydávání učebnic, vydávání textů s výjimkou reklamních a náborových, výchovné služby, zábava, organizování a zabezpečování seminářů, kolokvií, workshopů, webinářů, školení, kurzů zábavních, vzdělávacích přednášek, sportovních aktivit, organizování kulturních nebo vzdělávacích výstav, konzultační činnost v oblasti vzdělávání; (42) software jako služba, pronájem počítačového software, tvorba software, aktualizace software, instalace a údržba software, konzultační služby v oboru software jako služba.

- (730) **INFRA, s.r.o.**, Tyršova 241, Stařeč, 67522, CZ
(740) Loskotová & partneři, patentová a známková kancelář, Ing. Gabriela Loskotová, K závětinám 727, Praha 5, Řeporyje, 15500

- (210) **O-574062**
(220) 18.08.2021
(320) 18.08.2021
(511) 9, 11, 15, 16, 18, 21, 25, 28, 35, 41, 42
(540)



- (593) Obrazová
(510) (9) počítačový software, vzdělávací software, informační software, programy operačních systémů, aplikace, vzdělávací aplikace, firmware (mikroprogramové vybavení), zařízení na zpracování dat, počítačový hardware, tiskárny, zobrazovací displejové jednotky, monitory, terminály (elektrické), klávesnice, základní desky, napájecí zdroje, diskety, cd disky, nosiče dat, nosiče zvukových nahrávek, pevné disky, diskové mechaniky, nahrané filmy, elektronické knihy, elektronické publikace, nahraný obsah (počítačové programy, data a informace), zařízení, přístroje a nástroje pro vyhledávání, uchovávání, vkládání, vybírání, zpracování, zobrazování a přenos dat a informací, části a příslušenství uvedených výrobků spadajících do třídy 9; (11) přístroje na úpravu vody ke změkčování vody, ionizační přístroje na úpravu vzduchu nebo vody; (15) hudební nástroje; (16) papír, periodické a neperiodické publikace, tištěné publikace, knihy, učebnice, časopisy, brožury, fotografie, tištěné manuály, plastové obaly, obaly [papírnické zboží], výrobky z papíru, a to pracovní listy, pracovní sešity, leporela, omalovánky, obrázkové karty, vystřihovánky, skládačky, deskové hry z papíru, naučné karty, metodické listy, školní sešity, papírové hračky, papírové materiály pro tvůrčí činnost, papírové figurky, papírové ozdoby, papírové dekorace, papírové záložky do knih, školní potřeby, vyučovací pomůcky a potřeby, kancelářské potřeby, pořadače, tiskoviny, tiskárenské výrobky, papírnické zboží, vzdělávací potřeby, a to učební pomůcky, didaktické pomůcky, vzdělávací manuály, vzdělávací publikace, učební materiály z papíru, písmena a číslice vyrobené z papíru, ceníky, kalendáře, skicáky, archy papíru [papírnické zboží], nálepky, sběratelské karty (ne hrací karty), umělecké předměty a figuríny z papíru a lepenky a architektonické modely, penály, razítka, pouzdra na pera, pouzdra na razítka, psací stroje; (18) zavazadla, cestovní tašky, peněženky a ostatní

tašky, aktovky, školní tašky (aktovky), batohy, školní batohy, pouzdra na karty, pouzdra na noty, sáčky; (21) lahve, svačkové boxy; (25) obuv, oděvy, pokrývky hlavy; (28) hrací karty, hry, hračky, hrací žetony, (hrací) kostky, společenské hry, stolní hry, sportovní potřeby a vybavení, vybavení pro dětská hřiště, přístroje a zařízení pro zábavní parky a hřiště, robotické hračky, hudební hračky; (35) inzertní, reklamní a propagační činnost, kopírování nebo rozmnožování (reprodukce) dokumentů, dokladů, fotografických snímků, apod., rozšiřování reklamních, inzertních, marketingových a propagačních materiálů v tištěné i elektronické podobě, rozšiřování vzorků (zboží), rozšiřování výrobků pro reklamní účely, rozšiřování obchodních informací, poskytování pomoci v obchodní činnosti, účetnictví, marketingové služby; (41) vydávání periodických a neperiodických publikací včetně katalogů v tištěné a elektronické podobě, vydávání učebnic, vydávání textů s výjimkou reklamních a náborových, výchovné služby, zábava, organizování a zabezpečování seminářů, kolokvií, workshopů, webinářů, školení, kurzů zábavních, vzdělávacích přednášek, sportovních aktivit, organizování kulturních nebo vzdělávacích výstav, konzultační činnost v oblasti vzdělávání; (42) software jako služba, pronájem počítačového software, tvorba software, aktualizace software, instalace a údržba software, konzultační služby v oboru software jako služba.

- (730) **INFRA, s.r.o.**, Tyršova 241, Stařeč, 67522, CZ
(740) Loskotová & partneři, patentová a známková kancelář, Ing. Gabriela Loskotová, K závětinám 727, Praha 5, Řeporyje, 15500

- (210) **O-574103**
(220) 19.08.2021
(320) 19.08.2021
(511) 30, 33, 35, 43
(540)

La Forme

- (592) Slovní
(510) (30) pekárenské výrobky, cukrovinky, čokoláda a zákusky, káva, čaj, kakao a jejich náhrady, croissanty, chléb, bagety; (33) víno; (35) reklamní, marketingové a propagační služby, merchandising, obchodní zprostředkovatelské služby a obchodní informace pro spotřebitele, maloobchod a velkoobchod s výše uvedenými výrobky ve tř. 30, maloobchodní prodej kávy, služby maloobchodního prodeje v oblasti pekařských výrobků, pomoc v obchodní a podnikatelské činnosti, management a administrativní služby, obchodní konzultační a poradenské služby, poradenství v oblasti obchodního managementu vztahující se k franchisingu, obchodní poradenství vztahující se k franchisingu, velkoobchodní prodej cukrářských výrobků; (43) kavárny, poradenské služby týkající se pekárenských technik, restaurace, poskytování jídla a nápojů.
(730) **Bogdanov Vladislav**, Zelená 744/4, Praha 6, Bubeneč, 16000, CZ

- (210) **O-574117**
(220) 20.08.2021
(320) 20.08.2021
(511) 35, 38, 41, 42
(540)



- (593) Obrazová
(510) (35) reklama, reklama on-line, bannerová reklama; (38) poskytování on-line fór; (41) poskytování informací o vzdělávání a zábavě, vydavatelská činnost a zpravodajství; (42) poskytování vyhledávačů pro internet.
(591) Barevná
(730) **TRIMA NEWS s.r.o.**, L. B. Schneidera 569/3, České Budějovice, České Budějovice 7, 37001, CZ
(740) Mgr. Jan Knobloch, Boettingerova 2902/26, Plzeň, Jižní Předměstí, 30100

(210) **O-574125**
(220) 20.08.2021
(320) 20.08.2021
(511) 12, 39, 41
(540)

LokoTrain

(593) Obrazová
(510) (12) vozidla a dopravní prostředky, kolejová vozidla, vlaky (dopravní prostředky), dopravní prostředky pro cestování po železnici; (39) doprava, doprava [doprava zboží], pozemní doprava, železniční doprava, doprava a přeprava, doprava a skladování, doprava a skladování zboží, pronájem dopravních prostředků, doprava (informace), zprostředkování dopravy (zasílatelství), pronájem vlaků, pronájem vagonů; (41) služby v oblasti vzdělávání, zábavy a sportu, školení, organizování školení, školení zaměstnanců, poskytování vzdělávání.
(730) **LokoTrain s.r.o.**, Školní 353, Česká Třebová, 56002, CZ
(740) Mgr. Marek Pospíšil, Hýlov 44, Klimkovice, 74283

(210) **O-574128**
(220) 20.08.2021
(320) 20.08.2021
(511) 9, 35, 42
(540)

V nouzi najdeš PHARMDATA

(592) Slovní
(510) (9) počítačový software; (35) správa počítačových souborů, systemizace informací do počítačových databází; (42) tvorba počítačového software a počítačových systémů.
(730) **PHARMDATA, s.r.o.**, Dědinská 893/29, Praha 6, Ruzyně, 16100, CZ
(740) AK Kuděj & spol., JUDr. Jiří Kuděj, Šlikova 287/20, Praha 6, Břevnov, 16900

(210) **O-574129**
(220) 20.08.2021
(320) 20.08.2021
(511) 6, 7, 12, 20, 35, 36, 39
(540)

EP Cargo

(593) Obrazová
(510) (6) kovové přepravní kontejnery, kovové nádrže (kontejnery), kovové vyklápěcí kontejnery na odpad, kovové kontejnery na chemické látky, stlačené plyny a kapaliny, kovové kontejnery; (7) stroje na manipulaci s kontejnery; (12) vozidla a dopravní prostředky, pozemní vozidla a dopravní prostředky, kolejová vozidla, chladicí vagony (železniční doprava); (20) kontejnery přepravní (nekovové); (35) účetnictví, provozní účetnictví, automatizované účetnictví, kontrola účetnictví, pomoc v obchodní a podnikatelské činnosti, management a administrativní služby; (36) pronájem nemovitostí a majetku, pronájem maloobchodních prostor, pronájem kancelářských prostor, pronájem obchodních prostor, pronájem nákupních prostor, nájem komerčních prostor; (39) doprava, doprava (doprava zboží), pozemní doprava, automobilová doprava, lodní doprava, střežená doprava, námořní doprava, vodní doprava, silniční doprava, železniční doprava, říční doprava, skladování, pronájem dopravních prostředků, pronájem v souvislosti s dopravou a skladováním, zprostředkování dopravy (zasílatelství), dopravní informace, poradenské a rezervační služby vztahující se k dopravě, pronájem vozidel na dopravu, přeprava, manipulace s kontejnery, námořní přeprava lodními kontejnery, pronájem skladovacích prostor, pronájem konstrukcí, jednotek a nádob pro skladování a přepravu.
(730) **EP Cargo a.s.**, náměstí Hrdinů 1693/4a, Praha 4, Nusle, 14000, CZ

(740) Mgr. Marek Pospíšil, Hýlov 44, Klimkovice, 74283

(210) **O-574201**
(220) 24.08.2021
(320) 24.08.2021
(511) 35, 36, 37, 39, 42
(540)



(593) Obrazová
(510) (35) administrativní služby, účetnictví, obchodní informace (obstarávání), poskytování obchodních informací, poskytování obchodních informací a rad pro spotřebitele ve výběru produktů a služeb, poskytování obchodních informací prostřednictvím webových stránek, pronájem reklamních ploch, reklama, cílené zasílání reklamních materiálů; (36) pronájem nemovitostí, pronájem bytů, správa nemovitostí, správa bytového domu, výběr nájemného, zprostředkování v oblasti nemovitostí, makléřské služby v oblasti měnové, makléřství, jednatelství, služby realitní kanceláře, služby ubytovací kanceláře (byty), služby agentury vymáhající pohledávky, oceňování nemovitostí; (37) stavební dozor, výstavba, stavební informace poskytování stavebních informací, stavební poradenství, izolace budov, hydroizolace (stavebnictví), klempířství, poskytování informací o opravách; (39) rozvod elektřiny, rozvod energie; (42) architektonické služby, inženýrské služby, plánování městské výstavby, poradenství v oblasti architektury, projektování ve výstavbě, výzkum v oblasti stavebnictví.
(591) Barevná
(730) **Městská energie s.r.o.**, Pod Stadionem 415, Klášterec nad Ohří, Mířetice u Klášterce nad Ohří, 43151, CZ
(740) Havelková & Partners, advokátní kancelář, s.r.o., Mgr. Dominika Havelková, advokát, Běchovická 701/26, Praha 10, 10000

(210) **O-574228**
(220) 25.08.2021
(320) 25.08.2021
(511) 9, 35, 42
(540)



(593) Obrazová
(510) (9) počítačový software (nahráný), rozhraní pro počítače, stahovatelné počítačové aplikace, platformy počítačového softwaru (nahrané nebo stahovatelné); (35) administrativní služby, aktualizace a údržba dat v počítačových databázích, cílený marketing, indexace webových stránek pro obchodní nebo reklamní účely, fakturace, marketing, online reklama na počítačové síti, optimalizace návštěvnosti webových stránek (obchodní monitorovací služby), návrh reklamních materiálů, PPC reklama, sestavování statistiky, řízení obchodní činnosti sportovců, šíření reklamních materiálů, sběr údajů do počítačových databází, marketing v rámci softwarového prodeje; (42) aktualizace počítačového softwaru, instalace počítačového softwaru, poradenství v oblasti počítačového softwaru, poradenství v oblasti počítačových technologií, poradenství v oblasti navrhování webových stránek, poradenství v oblasti informačních technologií (IT), počítačové programování, platforma jako služba (PaaS), pronájem počítačového softwaru, software jako služba (SaaS), tvorba

počítačového softwaru, údržba počítačového softwaru, vývoj softwaru v rámci softwarového publikování, poskytování informací o počítačových technologiích a programování prostřednictvím webových stránek, tvorba počítačových systémů, poskytování outsourcingových služeb v oblasti informačních technologií, vývoj počítačových platform, vzdálené monitorování počítačových systémů.

- (591) Barevná
(730) **Systemo Corporation s.r.o.**, Klimentská 1746/52, Praha 1, Nové Město, 11000, CZ
(740) AK Marek Klauz, Mgr. Marek Klauz, advokát, U Koupaliště 249, Rapotín, 78814

- (210) **O-574229**
(220) 25.08.2021
(320) 25.08.2021
(511) 9, 35, 42
(540)

Systemo

- (592) Slovní
(510) (9) počítačový software (nahraný), rozhraní pro počítače, stahovatelné počítačové aplikace, platformy počítačového softwaru (nahrané nebo stahovatelné); (35) administrativní služby, aktualizace a údržba dat v počítačových databázích, cílený marketing, indexace webových stránek pro obchodní nebo reklamní účely, fakturace, marketing, online reklama v počítačové síti, optimalizace návštěvnosti webových stránek (obchodní monitorovací služby), návrh reklamních materiálů, PPC reklama, sestavování statistiky, řízení obchodní činnosti sportovců, šíření reklamních materiálů, sběr údajů do počítačových databází, marketing v rámci softwarového prodeje; (42) aktualizace počítačového softwaru, instalace počítačového softwaru, poradenství v oblasti počítačového softwaru, poradenství v oblasti počítačových technologií, poradenství v oblasti navrhování webových stránek, poradenství v oblasti informačních technologií (IT), počítačové programování, platforma jako služba (PaaS), pronájem počítačového softwaru, software jako služba (SaaS), tvorba počítačového softwaru, údržba počítačového softwaru, vývoj softwaru v rámci softwarového publikování, poskytování informací o počítačových technologiích a programování prostřednictvím webových stránek, tvorba počítačových systémů, poskytování outsourcingových služeb v oblasti informačních technologií, vývoj počítačových platform, vzdálené monitorování počítačových systémů.
(730) **Systemo Corporation s.r.o.**, Klimentská 1746/52, Praha 1, Nové Město, 11000, CZ
(740) AK Marek Klauz, Mgr. Marek Klauz, advokát, U Koupaliště 249, Rapotín, 78814

- (210) **O-574230**
(220) 26.08.2021
(320) 26.08.2021
(511) 37, 42
(540)



- (593) Obrazová
(510) (37) montáž a údržba a revize vyhrazených elektrických zařízení, provádění staveb pro energetiku; (42) projektování elektrických zařízení.
(591) Barevná
(730) **Elektromontáže Touš s.r.o.**, Topolová 68, Úherce, 33023, CZ
(740) JUDr. Pavel Vespalec, advokát, Na Jíkalce 1097/13, Plzeň, Jižní Předměstí, 30100

- (210) **O-574231**
(220) 26.08.2021
(320) 26.08.2021
(511) 12, 35, 37, 39, 41
(540)



- (593) Obrazová
(510) (12) autobusy, automobily, lodě, osobní automobily, tramvaje; (35) aktualizace reklamních materiálů, cílené zaslání reklamních materiálů, cílený marketing, marketing, nábor zaměstnanců, pronájem billboardů, propagace, pronájem reklamního materiálu, reklama, šíření reklamních materiálů, vydávání reklamních textů, zprostředkování reklamy; (37) autoservisy, klempířství, lakování, mazání vozidel, opravy nepojízdných vozidel, služby elektrikářů, údržba a opravy motorových vozidel; (39) autobusová doprava, automobilová doprava, doprava, lodní doprava, přeprava cestujících, pronájem autobusů, pronájem plavidel, tramvajová doprava, vyjížďky výletní lodí; (41) akademie, praktický výcvik, profesní rekvalifikace, provozování rekreačních zařízení, školení, vzdělávací služby.
(591) Barevná
(730) **Dopravní podnik města Brna, a.s.**, Hlinky 64/151, Brno, Pisárky, 60300, CZ

(210) **O-574240**

(220) 26.08.2021

(320) 26.08.2021

(511) 33

(540)

Malinovice Black

(592) Slovní

(510) (33) lihoviny [nápoje], destilované lihoviny, digestiva [likéry a lihoviny].

(730) **Jurášek Zdeněk**, č. p. 259, Martinice, 76901, CZ

(210) **O-574253**

(220) 26.08.2021

(320) 26.08.2021

(511) 12, 35, 36, 39

(540)

jedetrans

(593) Obrazová

(510) (12) motorová nákladní vozidla, nákladní přívěsy; (35) reklamní, marketingové a propagační služby, poskytování obchodních informací prostřednictvím webových stránek, vytváření cenových nabídek, management a administrativní služby, tvorba reklamních předmětů a reklam, předváděcí akce a výstavy pro reklamní a obchodní účely, obchodní analýzy; (36) celní služby v rámci této třídy; (39) poradenská a konzultační činnost v cestovním ruchu v rámci této třídy, doprava, nájem a pronájem dopravních prostředků, pronájem garáží a parkovacích ploch, dopravní služby, přeprava osob, přeprava zavazadel a nákladů, včetně jejich skladování, doprava, balení a skladování zboží, provozování skladů, logistika, zasilatelství, poradenství a zprostředkování v oblasti dopravy nebo skladování, pronájem skladišť, pronájem a půjčování skladovacích kontejnerů.

(730) **JEDETRANS s.r.o.**, Lomená 51/4, České Budějovice, České Budějovice 4, 37004, CZ

(740) PatentCentrum Sedlák & Partners s.r.o., Okružní 2824, České Budějovice, České Budějovice 3, 37001

(210) **O-574265**

(220) 26.08.2021

(320) 26.08.2021

(511) 9, 16, 35, 38, 41

(540)



(593) Obrazová

(510) (9) audiovizuální díla, zvukové, obrazové a zvukově obrazové záznamy v analogové nebo digitální podobě na datových nosičích nebo ke stažení na internetu nebo prostřednictvím jiné datové či komunikační sítě, nosiče zvukových, obrazových a zvukově obrazových záznamů a dat nahrané i nenahrané, optické disky, kompaktní disky, DVD, Blu-ray disky, gramofonové desky, magnetické pásky, videokazety, magnetické disky, exponované filmy, software, elektronické databáze a katalogy, softwarové aplikace, software pro hry pro počítače, chytré telefony, tablety a jiná komunikační zařízení a zařízení výpočetní techniky, elektronické publikace na nosičích a ke stažení, počítačový hardware, periferní počítačová zařízení,

audiovizuální a fotografické přístroje, komunikační zařízení, přístroje pro zachycení, vysílání, přenos, příjem a reprodukci zvuku a obrazu, elektrická zařízení a příslušenství na zpracování dat, audiovizuální přístroje a zařízení, přístroje pro záznam zvuku a obrazu, elektrická navigační zařízení, obaly a pouzdra na nosiče dat a záznamů, brýle, sluneční brýle, pouzdra na brýle, dekorativní magnety, podložky pod myš (příslušenství počítačů); (16) tiskárenské výrobky, knihy, časopisy, fotografie, fotoalba a alba pro sběratele, kalendáře, diáře, poznámkové bloky, plakáty, letáky, nálepky, vstupenky, poštovní známky, záložky do knih, tisky, grafické reprodukce, mapy, kancelářské potřeby kromě nábytku, kancelářský a dopisní papír, desky na dokumenty, obálky, razítka, lepicí pásky, psací potřeby, školní potřeby, vyučovací pomůcky a potřeby kromě přístrojů, pera, tužky, zvýrazňovače, fixy, guma na gumování, malířské soupravy pro umělce a děti, štětce, pastelky, krabice z papíru nebo lepenky, papírové tašky, balící papír; (35) propagační činnost, reklama, marketingové služby, televizní reklama, reklama online, poskytování reklamního prostoru, pronájem reklamního času v komunikačních médiích, licence na výrobky a služby pro třetí osoby (komerční správa), merchandising, grafická úprava pro reklamní účely, organizování obchodních nebo reklamních akcí; (38) televizní vysílání a přenosy, audiovizuální přenosové služby, přenos a vysílání dat, přenos digitálních dat prostřednictvím televize, přenos informací elektronickými prostředky, bezdrátové vysílání, kabelové vysílání, satelitní vysílání, provozování vysílacích zařízení, vysílání programů přes internet, distribuce dat nebo audiovizuálních záznamů prostřednictvím globální počítačové sítě nebo internetu, elektronický přenos dat, streaming zvukového materiálu a video materiálu na internetu, služby přenosu videa na vyžádání (VoD), poskytování internetových diskusních fór, poskytování služeb v oblasti online komunikace, přenos interaktivního zábavního software prostřednictvím komunikačních sítí, přenos zpráv prostřednictvím elektronických médií, informační služby týkající se televizního vysílání; (41) vzdělávání a výuka, zábavní, sportovní a kulturní aktivity, výroba rozhlasových a televizních pořadů, filmová a video produkce, výroba audiovizuálních nahrávek, zvuková produkce, video produkce a fotografování, služby televizního studia (nahrávací služby), filmová studia, televizní zábava, hudební koncerty prostřednictvím televize, psaní scénářů, výroba titulků, dabing, filmová distribuce, projekce filmů, pronájem a půjčování filmů, organizace kulturních, zábavních a sportovních akcí, organizování a pořádání výstav k zábavním účelům, organizování festivalů, organizování her a soutěží, poskytování služeb zábavních parků, divadelní představení, poskytování internetových her (bez možností stažení), vydavatelská činnost a zpravodajství, reportéřské služby, online publikování, poskytování elektronických publikací, zpravodajské programy (služby), poskytování informací o zábavě.

(591) Barevná

(730) **ČESKÁ TELEVIZE**, Na hřebenech II 1132/4, Praha 4, Podolí, 14700, CZ

(210) **O-574267**

(220) 26.08.2021

(320) 26.08.2021

(511) 9, 16, 35, 38, 41

(540)



(593) Obrazová

(510) (9) audiovizuální díla, zvukové, obrazové a zvukově obrazové záznamy v analogové nebo digitální podobě na datových nosičích nebo ke stažení na internetu nebo prostřednictvím jiné datové či komunikační sítě, nosiče zvukových, obrazových a zvukově obrazových záznamů a dat nahrané i nenahrané, optické disky, kompaktní disky, DVD, Blu-ray disky,

gramofonové desky, magnetické pásky, videokazety, magnetické disky, exponované filmy, software, elektronické databáze a katalogy, softwarové aplikace, software pro hry pro počítače, chytré telefony, tablety a jiná komunikační zařízení a zařízení výpočetní techniky, elektronické publikace na nosičích a ke stažení, počítačový hardware, periferní počítačová zařízení, audiovizuální a fotografické přístroje, komunikační zařízení, přístroje pro zachycení, vysílání, přenos, příjem a reprodukci zvuku a obrazu, elektrická zařízení a příslušenství na zpracování dat, audiovizuální přístroje a zařízení, přístroje pro záznam zvuku a obrazu, elektrická navigační zařízení, obaly a pouzdra na nosiče dat a záznamů, brýle, sluneční brýle, pouzdra na brýle, dekorační magnety, podložky pod myš (příslušenství počítačů); (16) tiskárenské výrobky, knihy, časopisy, fotografie, fotoalba a alba pro sběratele, kalendáře, diáře, poznámkové bloky, plakáty, letáky, nálepky, navštívenky, pohledy, přání, sběratelské karty, katalogy, manuály, vstupenky, poštovní známky, záložky do knih, tisky, grafické reprodukce, mapy, kancelářské potřeby kromě nábytku, kancelářský a dopisní papír, desky na dokumenty, obálky, razítka, lepicí pásky, psací potřeby, školní potřeby, vyučovací pomůcky a potřeby kromě přístrojů, pera, tužky, zvýrazňovače, fixy, gummy na gumování, malířské soupravy pro umělce a děti, štětce, pastelky, krabice z papíru nebo lepenky, papírové tašky, balicí papír; (35) propagační činnost, reklama, marketingové služby, televizní reklama, reklama online, poskytování reklamního prostoru, pronájem reklamního času v komunikačních médiích, licence na výroby a služby pro třetí osoby (komerční správa), merchandising, grafická úprava pro reklamní účely, organizování obchodních nebo reklamních akcí; (38) televizní vysílání a přenosy, audiovizuální přenosové služby, přenos a vysílání dat, přenos digitálních dat prostřednictvím televize, přenos informací elektronickými prostředky, bezdrátové vysílání, kabelové vysílání, satelitní vysílání, provozování vysílacích zařízení, vysílání programů přes internet, distribuce dat nebo audiovizuálních záznamů prostřednictvím globální počítačové sítě nebo internetu, elektronický přenos dat, streaming zvukového materiálu a video materiálu na internetu, služby přenosu videa na vyžádání (VoD), poskytování internetových diskusních fór, poskytování služeb v oblasti online komunikace, přenos interaktivního zábavního software prostřednictvím komunikačních sítí, přenos zpráv prostřednictvím elektronických médií, informační služby týkající se televizního vysílání; (41) vzdělávání a výuka, zábavní, sportovní a kulturní aktivity, výroba rozhlasových a televizních pořadů, filmová a video produkce, výroba audiovizuálních nahrávek, zvuková produkce, video produkce a fotografování, služby televizního studia (nahrávací služby), filmová studia, televizní zábava, hudební koncerty prostřednictvím televize, psaní scénářů, výroba titulků, dabing, filmová distribuce, projekce filmů, pronájem a půjčování filmů, organizace kulturních, zábavních a sportovních akcí, organizování a pořádání výstav k zábavním účelům, organizování festivalů, organizování her a soutěží, poskytování služeb zábavních parků, divadelní představení, poskytování internetových her (bez možností stažení), vydavatelská činnost a zpravodajství, reportéřské služby, online publikování, poskytování elektronických publikací, zpravodajské programy (služby), poskytování informací o zábavě.

(730) **ČESKÁ TELEVIZE**, Na hřebenech II 1132/4, Praha 4, Podolí, 14700, CZ

(210) **O-574275**
(220) 27.08.2021
(320) 27.08.2021
(511) 37, 42, 44
(540)



(593) Obrazová
(510) (37) stavebnictví a demolice staveb; (42) služby v oblasti informačních technologií, návrhářství; (44) zemědělské služby, služby akvakultury, zahradnické a lesnické služby.
(730) **SAIKA Svět s.r.o.**, M. Kudeřikové 1575, Benešov, 25601, CZ

(210) **O-574316**
(220) 28.08.2021
(320) 28.08.2021
(511) 41
(540)



(593) Obrazová
(510) (41) služby v oblasti sportu a fitness, služby v oblasti vzdělávání, zábavy a sportu, trénování sportů, služby v oblasti trénování sportů, vzdělávací kurzy, vzdělávací a školící služby, sportovní výcvik, výchova, vzdělávání, zábava a sportovní činnost.
(591) Barevná
(730) **Leider Jiří**, Unhošťská 1629, Hostovice, 25301, CZ

(210) **O-574323**
(220) 30.08.2021
(320) 30.08.2021
(511) 18, 20, 21, 24, 25, 28, 31, 35, 44
(540)

La Vella
Coccinella



(593) Obrazová
(510) (18) oblečky pro psy, kabátky pro psy, obuv pro psy, příkrývky pro psy, pláštěnky pro psy, bíšňní pásy pro psy, postroje pro psy, obojky pro psy, vodítka, pytlíky na krmení pro zvířata; (20) přístřeší a pelíšky pro zvířata; (21) potřeby pro zvířata, a to misky na krmení a pití pro domácí zvířata; (24) deky pro domácí zvířata, příkrývky pro domácí zvířata; (25) oděvy, obuv, pokrývky hlavy; (28) hračky, hry a věci na hraní pro domácí zvířata, sportovní potřeby a vybavení pro sport se psy v rámci této třídy; (31) krmiva a potrava pro zvířata, psi; (35) maloobchodní a velkoobchodní prodej oblečků pro psy, kabátků pro psy, obuvi pro psy, příkrývek pro psy, pláštěnek pro psy, bíšňňích pásů pro psy, postrojů pro psy, obojků pro psy, vodítek, pytlíků na krmení pro zvířata, přístřeší a pelíšků pro zvířata, potřeb pro zvířata, dek pro domácí zvířata, příkrývek pro domácí zvířata, oděvů, obuvi, pokrývek hlavy, hraček, her a věcí na hraní pro domácí zvířata, sportovních potřeb a vybavení pro sport se psy, krmiv a potravy pro zvířata; (44) chov psů.
(730) **Havelková Dominika**, Běchovická 701/26, Praha 10, Strašnice, 10000, CZ
(740) Jindyne s.r.o., U Statku 77, Mnichovo Hradiště, Hněvousice, 29501

(210) **O-574324**
(220) 30.08.2021
(320) 30.08.2021
(511) 40, 41, 44
(540)

mojeosmicky

(592) Slovní
(510) (40) služby zubní technika, zubní (dentální) laboratoře; (41) pořádání konferencí, pořádání seminářů, pořádání přednášek, workshopy ke školicím účelům, workshopy ke vzdělávacím účelům, organizování workshopů a seminářů, pořádání a vedení workshopů (školení), vedení kurzů a seminářů, pořádání odborných workshopů a výukových kurzů; (44) stomatologické

služby, služby stomatologické kliniky, kosmetická stomatologie, veterinární stomatologie, stomatologická pomoc, stomatologie se sedací, pronájem stomatologických nástrojů, poradenství týkající se stomatologie, čištění zubů, služby lékařské péče poskytované zdravotnickými zařízeními a nemocnicemi, zdravotnické služby, zdravotní péče, zdravotní poradenství, zdravotní střediska, poskytování zdravotních informací, služby zdravotnických klinik, služby zdravotnického personálu, hodnocení zdravotního rizika, pronájem zdravotnických zařízení, pronájem zdravotnického vybavení, poradenské služby v oblasti stomatologických nástrojů, zdravotní screening, služby zdravotní péče, řízená zdravotní péče, lékařské informace, lékařské poradenství, lékařská analýza, lékařský screening, lékařská vyšetření, lékařská pomoc, lékařské služby, lékařské vyšetření osob, pohotovostní lékařská pomoc, chirurgie, chirurgické diagnostické služby, služby v oblasti chirurgické léčby, poradenské služby vztahující se k chirurgii, služby zubního lékařství, služby mobilní zubní péče, služby týkající se zubní hygieny, poskytování informací vztahujících se k zubnímu lékařství, ortodontické služby, telemedicina.

- (730) **Broniš Tomáš MDDr.**, Velké Hoste 242, Šišov, SK
 (740) KOPEČNÝ & PARTNERS s.r.o., advokátní kancelář, Mgr. Tomáš Kopečný, Jiráskova 229/25, Brno, Veveří, 60200

(210) **O-574339**

(220) 31.08.2021

(320) 31.08.2021

(511) 16, 35, 41

(540)



(593) Obrazová

(510) (16) sešity na kreslení, materiály na kreslení, tužky na kreslení, bloky na kreslení, krejčovské vzory na kreslení, šablony na kreslení (zabraňující kreslení mimo linie), krejčovské šablony na kreslení, potřeby pro rýsování a kreslení, rýsovací soupravy (soupravy na kreslení), sešity na psaní nebo kreslení, nástroje na rýsování a kreslení, papírové bloky na kreslení na stojanu, zpěvníky, akvarelové malby, figurky (sošky) z papírové hmoty, figurky vyrobené z papíru, grafické kresby, kresby, výkresy, malby (obrazy) zarámované či nezarámované, nástěnné ozdoby z papíru, obrazy a kaligrafická díla, papírové výstřižky, portréty, rytiny, síta na sítotisky, sochy z papírové kaše, tisky grafických uměleckých děl, trojrozměrné nástěnné dekorace z kartonu, umělecká díla vyrobená z papíru, barevné křídly, barevná pera, desky na skicování, držáky na fotografie, krabičky s barvami (školní potřeby), krepový papír, kreslicí křídly, kreslicí prkna, křídly, kružítka, malířské nádoby, malířská plátna, malířské soupravy pro děti, malířské tužky, malířské válečky, materiály na modelování, modelovací pasta, olejové pastely, papír na kreslení (rýsování), papírová hmota, papírové mašle, papírové nálepky, papírové mašle na dárkové balení, papírové ozdoby na stůl, papírové štítky, pastelky, barevné tužky, plastická hmota na modelování, pravítka na rýsování, fixy, gelová kulíčková pera, gumová razítka, inkoust na psaní, inkoustová razítka, inkoustová pera, inkoustové náplně do per, krabičky na pera a tužky, kreslicí tuš, nástroje na psaní, pastelky s barevnou tuhou, penály, pera (kancelářské potřeby), popisovače, psací sady, razítka s datem, cvičební sešity, dětské tabule, tištěné materiály ke korespondenčním kurzům, tištěné příručky výukových aktivit, hvězdné glóby, krabičky s barvami (školní potřeby), mapy, školící materiály s výjimkou přístrojů, dětské knihy, dětské pracovní

sešity, encyklopedie, fantasy knihy, grafické umělecké publikace, hudební sešity, informační brožury, knihářské materiály, knihy pohádek pro děti, knihy pravidel, knihy s plakáty, knihy pravidel k hraní her, komiksové knihy, tištěné manuály (návody), narozeninové knihy, příručky (knihy), pracovní sešity se cvičeními, balící lepicí pásky, kancelářská lepidla a lepidla pro domácnost, lepicí růžky na fotografie, lepidla ke kancelářským účelům nebo pro domácnost, lepidla na látky pro použití v domácnosti, lepidla pro umělecké účely, archy papíru, dřevitý papír, jemný papír, kartón, kopírovací papír, krepový papír pro domácí použití, lepenka, papír pro domácnost, papírové krajky, papírové obaly na květináče; (35) maloobchodní prodej oděvů, maloobchodní prodej oblečení, maloobchodní prodej šperků, maloobchodní prodej sportovních předmětů, maloobchodní prodej tkanin, maloobchodní prodej toaletních potřeb, maloobchodní prodej uměleckých děl, maloobchodní služby související s prodejem předplacených bedniček s kosmetikou, maloobchodní služby v oblasti oděvních doplňků, maloobchodní služby v oblasti módních doplňků, maloobchodní služby v oblasti uměleckých děl poskytované uměleckými galeriemi, maloobchodní služby v oblasti cukrovinek, maloobchodní služby zaměřené na papírenské zboží, maloobchodní služby zaměřené na prodej oděvů a oděvních doplňků, on-line maloobchodní služby zaměřené na hračky, on-line maloobchodní služby zaměřené na oděvy, on-line maloobchodní služby týkající se šperků a klenotů, služby knižního klubu s maloobchodním prodejem knih členům, služby on-line maloobchodních prodejen v oblasti kosmetiky a kosmetických výrobků, služby on-line maloobchodních prodejen v oblasti oděvů; (41) výuka kreslení, výuka zpěvu, taneční akce, taneční studia, taneční školy, organizování tanečních akcí, organizování tanečních soutěží, služby tanečního klubu, organizování tanečních představení, diskotéky, módní přehlídky pro zábavní účely (organizace), organizace atletických soutěží, organizace soutěží a vyhlašování cen, organizace soutěží v bruslení na kolečkových bruslích, organizace soutěží ve vzpírání, organizace výstav pro vzdělávací účely, organizování a řízení vzdělávacích seminářů, organizování her, organizování her a soutěží, organizování a vedení kongresů, organizování konferencí týkajících se zábavy, organizování konferencí pro vzdělávací účely, organizování rekreačních soutěží, organizování seminářů, organizování představení pro vzdělávací účely, organizování kvízů, organizování soutěží, organizování uměleckých soutěží, organizování výstav pro zábavní účely, organizování výstav vztahujících se ke kultuře nebo vzdělání, organizování vzdělávacích soutěží, organizování závodních soutěží, plánování seminářů za účelem vzdělávání, pořádání a vedení her, pořádání a vedení konferencí, pořádání a vedení seminářů, pořádání a vedení soutěží, pořádání konferencí pro vzdělávací účely, pořádání konferencí pro rekreační účely, pořádání předváděcích akcí pro školící účely, pořádání seminářů pro vzdělávací účely, pořádání seminářů v oblasti zábavy, pořádání seminářů zaměřených na vzdělávání, pořádání setkání pro zábavní účely, pořádání slavnostních udílení cen za odvahu, pořádání soutěží pro vzdělávací účely, instruktáž ke cvičení, baletní představení, hudební a pěvecká vystoupení, divadelní služby, hudební koncerty, hudební představení, organizování hudební zábavy, předvádění živých vystoupení, prezentace hudebních vystoupení, prezentace živých tanečních vystoupení, příprava a pořádání hudebních koncertů, příprava a pořádání živých zábavních akcí, produkce zábavných jevištních představení, uvádění hudebních koncertů, uvádění koncertů, služby v oblasti hudebních festivalů, služby v oblasti zajišťování živých vystoupení hudebních skupin.

- (730) **Swalens Hejdova Katerina**, Jan Boonlaan 42, Halle, BE
 (740) Advokátní kancelář - Mgr. Petr Žizka, LL.M., Mgr. Petr Žizka LL.M., Sedláčkova 209/16, Plzeň, Vnitřní Město, 30100

(210) **O-574377**

(220) 01.09.2021

(320) 01.09.2021

(511) 16, 41, 42

(540)

DEKACERT

(592) Slovní

(510) (16) vzdělávací publikace; (41) školení; (42) testování, analýza a hodnocení služeb jiných subjektů pro účely certifikace.

- (730) **Jünemann Elisabeth Prof. Dr. Theol.**, Seeblick 37, Bell, DE
Kumstýřová Zdenka Ing. Mgr., Edvarda Beneše 1632, Přelouč, 53501, CZ
 (740) Ing. Mgr. Zdenka Kumstýřová, Edvarda Beneše 1632, Přelouč, 53501

(210) **O-574379**
(220) 01.09.2021
(320) 01.09.2021
(511) 35, 36
(540)



Superbyty 24

(593) Obrazová
(510) (35) reklama, propagace, řízení, organizace a administrativa obchodní činnosti; (36) služby v oblasti nemovitosti.
(591) Barevná
(730) **Super byty 24 s.r.o.**, Dolní brána 679/53, Nový Jičín, 74101, CZ

(210) **O-574395**
(220) 01.09.2021
(320) 01.09.2021
(511) 37, 44
(540)

Performa Garden

(592) Slovní
(510) (37) pronájem strojů na odstraňování stromů; (44) zahradnictví, služby v oblasti zahradnictví, poradenské služby v oblasti zahradnictví, údržba zahrad, pronájem zařízení k zastříhování trávníků, pronájem zařízení k ořezávání stromů, pronájem zahradnického náčiní, pronájem sekaček na trávu.
(730) **Performa Medical, s.r.o.**, Pražská 126, Benešov, 25601, CZ
(740) Rozehnal & Kuchař, advokátní kancelář, JUDr. Ondřej Kuchař, advokát, Týnská 633/12, Praha 1, Staré Město, 11000

(210) **O-574396**
(220) 02.09.2021
(320) 02.09.2021
(511) 43
(540)

U Mastné huby

(592) Slovní
(510) (43) poskytování jídla a nápojů, smluvní gastronomické služby, gastronomické služby, catering (poskytování jídla a nápojů), bistra (služby), bufety, bufety rychlého občerstvení, služby týkající se odnosu jídla s sebou, poskytování jídla a nápojů prostřednictvím mobilního nákladního auta.
(730) **Tempo Gastro s.r.o.**, Březová 3230, Teplice, Nová Ves, 41501, CZ

(210) **O-574479**
(220) 06.09.2021
(320) 06.09.2021
(511) 16, 35, 41
(540)

BaklArt

(593) Obrazová
(510) (16) díla výtvarného umění, např. kresby, obrazy, grafika, umělecká fotografie, a jejich rozmnoženiny, tiskoviny všeho druhu, např. knihy, prospekty, letáky, plakáty; (35) reklamní a inzertní činnost, propagace, umělecké aranžování pro reklamní nebo obchodní účely, výstavy pro reklamní nebo obchodní účely; (41) pořádání kulturních nebo vzdělávacích výstav, provozování výstavnictví a galerijní činnosti v oblasti výtvarného umění, fotografování, překladatelská činnost, vydávání knih a textů jiných než reklamních.
(730) **Baklová Aneta Ing., Ph.D.**, Marie Cibulkové 1177/10, Praha 4, Nusle, 14000, CZ

(740) **BÖHM LEGAL s.r.o.**, advokátní kancelář, Mgr. David Böhm, Krouzova 3022/7, Praha 4, Modřany, 14300

(210) **O-574537**
(220) 08.09.2021
(320) 08.09.2021
(511) 25, 26, 35
(540)



(593) Obrazová
(510) (25) oděvy, vlněné ponožky, ponožky; (26) galanterie s výjimkou nití a přízí; (35) maloobchodní prodej oděvů a oděvních doplňků, maloobchod a velkoobchod s oděvy, maloobchodní služby zásilkového prodeje oděvů, služby on-line maloobchodních prodejen oděvů.
(730) **Růžička Milan**, Velká Klajdovka 2628/3, Brno, Líšeň, 62800, CZ

(210) **O-574541**
(220) 08.09.2021
(320) 08.09.2021
(511) 9, 14, 16, 21, 25, 28, 35, 41, 43
(540)

DINO EVOLUTION

(592) Slovní
(510) (9) dekorační magnety, sluneční brýle; (14) upomínkové mince, přívěsky, přívěsky ke klíčům, klíčenky (kroužky na klíče s drobnými předměty nebo přívěsky); (16) tiskoviny, kalendáře, plakáty, fotografie, periodické a neperiodické publikace, prospekty, programy akcí a událostí, vstupenky, letáky, katalogy, papírové zboží, propisky, kuličková pera, tištěné propagační materiály, papírové reklamní tabule, papírové bannery, papírové nebo plastové tašky; (21) džbány, sklenice (nádobí), hrnky, papírové nebo plastové kelímky; (25) trička, pláštěnky, šátky a šály, čelenky (oděvy), oděvy, obuv, čepice (pokrývky hlavy); (28) hračky, plyšové hračky; (35) reklama, marketing a propagační služby, reklama prostřednictvím všech veřejných komunikačních prostředků, online reklama s výjimkou komunikační sítě, administrativní služby; (41) zábavní parky, střediska zábavy, poskytování služeb tematických zábavních parků, rezervace vstupenek na zábavní a sportovní aktivity a akce a související rezervační služby, organizování a vedení zábavních a sportovních soutěží a her, poskytování skákacích hradů pro rekreační účely, organizování a pořádání kulturních a zábavních akcí, organizování a provozování prázdninových táborů (zábava, sport), služby v oblasti interaktivní zábavy, provozování prostor pro živá vystoupení hudebních skupin, informace o možnostech zábavy, pronájem zařízení a vybavení k zábavě, sportu a kultuře s výjimkou dopravních prostředků, poskytování prostor pro kulturní, sportovní a zábavní akce, vydávání a distribuce vstupenek (zábava), objednávaní vystoupení umělců na akce (služby organizátora); (43) služby restaurací, kaváren a barů, služby týkající se přípravy jídel na odnos s sebou, služby zajišťující stravování a nápoje, pohostinství (služby), zajišťování hromadného stravování (catering), příprava a poskytování stravování a nápojů pro okamžitou spotřebu.
(730) **Plaček Radim**, U Mostku 519, Vratimov, Horní Datyně, 739 32, CZ
(740) Ing. Kateřina Gregorová, patentový a známkový zástupce, Jiráskovo náměstí 159/10, Ostrava, Moravská Ostrava, 70200

(210) **O-574542**
(220) 08.09.2021
(320) 08.09.2021
(511) 9, 14, 16, 21, 25, 28, 35, 41, 43
(540)



- (593) Obrazová
(510) (9) dekorativní magnety, sluneční brýle; (14) upomínkové mince, přívěšky, přívěšky ke klíčům, klíčenky (kroužky na klíče s drobnými předměty nebo přívěšky); (16) tiskoviny, kalendáře, plakáty, fotografie, periodické a neperiodické publikace, prospekty, programy akcí a událostí, vstupenky, letáky, katalogy, papírnické zboží, propisky, kuličková pera, tištěné propagační materiály, papírové reklamní tabule, papírové bannery, papírové nebo plastové tašky; (21) džbány, sklenice (nádoby), hrnky, papírové nebo plastové kelímky; (25) trička, pláštěnky, šátky a šály, členky (oděvy), oděvy, obuv, čepice (pokrývky hlavy); (28) hračky, plyšové hračky; (35) reklama, marketing a propagační služby, reklama prostřednictvím všech veřejných komunikačních prostředků, online reklama v počítačové komunikační síti, administrativní služby; (41) zábavní parky, střediska zábavy, poskytování služeb tematických zábavních parků, rezervace vstupenek na zábavní a sportovní aktivity a akce a související rezervační služby, organizování a vedení zábavních a sportovních soutěží a her, poskytování skákacích hradů pro rekreační účely, organizování a pořádání kulturních a zábavních akcí, organizování a provozování prázdninových táborů (zábava, sport), služby v oblasti interaktivní zábavy, provozování prostor pro živá vystoupení hudebních skupin, informace o možnostech zábavy, pronájem zařízení a vybavení k zábavě, sportu a kultuře s výjimkou dopravních prostředků, poskytování prostor pro kulturní, sportovní a zábavní akce, vydávání a distribuce vstupenek (zábava), objednávání vystoupení umělců na akce (služby organizátora); (43) služby restaurací, kaváren a barů, služby týkající se přípravy jídel na odno s sebou, služby zajišťující stravování a nápoje, pohostinství (služby), zajišťování hromadného stravování (catering), příprava a poskytování stravování a nápojů pro okamžitou spotřebu.
(591) Barevná
(730) **Plaček Radim**, U Mostku 519, Vratimov, Horní Datyně, 739 32, CZ
(740) Ing. Kateřina Gregorová, patentový a známkový zástupce, Jiráskovo náměstí 159/10, Ostrava, Moravská Ostrava, 70200

(210) **O-574544**
(220) 09.09.2021
(320) 09.09.2021
(511) 16, 40, 41
(540)



- (593) Obrazová
(510) (16) fotografie, školní fotografie, fotografie [tištěné], malá alba na fotografie [fotoalba], alba na fotografie, mini fotoalba; (40) tisk fotografií, vyvolávání fotografií, retušování fotografií, úprava fotografií, zpracování fotografií, digitální úprava fotografií, foto tisk; (41) portrétní fotografie, fotografování, služby fotografa.
(591) Barevná
(730) **Tousková Dagmar**, Netolická 1123/11, České Budějovice, České Budějovice 2, 37005, CZ
(740) Advokátní kancelář Mgr. Petr Žižka, LL.M., Mgr. Petr Žižka LL.M., Sedláčkova 209/16, Plzeň, Vnitřní Město, 30100

(210) **O-574546**
(220) 09.09.2021
(320) 09.09.2021
(511) 3, 5, 29, 30, 31, 32, 33, 35, 43
(540)



- (593) Obrazová
(510) (3) pokojové vonné spreje, parfémované pokojové vůně; (5) léky, farmaceutika, veterinární přípravky, hygienické přípravky k léčebným účelům, dietetické potraviny a přípravky upravené k lékařskému použití, potraviny pro kojenec a batolata, výživové doplňky pro lidi, zejména přípravky pro doplnění denní potřeby základních živin, zejména vitamíny, vitamínové přípravky, minerální látky, stopové prvky, mastné kyseliny a pivovarské kvasnice, vlákniny, bobtnadla, též ve formě tablet, emulzí, obvazový materiál, výrobky z papíru a/nebo celulózy (jsou-li obsaženy v třídě 5), a sice hygienické vložky, dámské vložky, tampóny, slípové vložky, inkontinenční pleny, dětské plenky, dezinfekční přípravky, dezodorační pokojové osvěžovače vzduchu, přípravky na hubení škodlivých zvířat, včetně přípravků na ochranu proti mólům, fungicidy, herbicidy, výživové doplňky pro domácí zvířata; (29) maso, uzeniny, ryby (včetně zpracovaných koryšů, ulitovců a měkkýšů), drůbež, zvěřina, masné, uzeninové, drůbeží, zvěřinové a rybí výrobky a výtazky, konzervované, hluboce zmrazené, sušené, vařené a/nebo upravené ovoce a zelenina, včetně brambor, arašídových jader, ořechů (zpracovaných), mandlí (zpracovaných) a kešu jader, zeleninové a ovocné potravinářské výtazky, bramborové výrobky, a sice brambory v pečeném, vařeném, smaženém nebo předvařeném stavu, bramborové hranolky, bramborové krokety, bramborová kaše, bramborové knedlíky, pečené brambory, sladké a/nebo pikantní svačiny, sestávající převážně ze sušeného ovoce, ořechů, bramborových výrobků, arašídových jader, mandlí a kešu jader, masné, uzeninové, rybí, ovocné a zeleninové želé, marmelády, džemy, kompoty, vejce, mléko, mléčné výrobky, včetně podmásli, kyselého mléka, tvarohu, mléčných konzerv, kondenzovaného mléka, másla, přepuštěného másla, sýru, tvarohu, sýrových konzerv, kefiru, smetany, jogurtu (také s ovocnými přísadami), mléko v prášku pro potravinářské účely, dezerty především z mléka, jogurtu, tvarohu, želatiny a/nebo smetany, potravinářské oleje, jedlé tuky, včetně margarínu a sádla, pomazánky na chléb, sestávající převážně z mléka a/nebo tuků, jedlého tuku a směsi jedlých tuků, lahůdkové saláty, mražené potraviny, míchané, polotovarové (včetně náplní) a hotové pokrmy, včetně konzervovaných, z nichž každý sestává převážně z masa, uzenin, ryb, drůbeže, zvěřiny, upraveného ovoce a zeleniny, luštěnin, sýru, vajec, brambor a/nebo bramborových produktů, včetně produktů s přísadkou kukuřice, polévky připravené k vaření, polévkové koncentráty, přípravky pro přípravu polévek, zejména masové a bujónové kostky; (30) káva, čaj, kakao, náhražky kávy, včetně kakaového prášku, kávových a čajových výtazků, nealkoholických kávových, čajových, kakaových a čokoládových nápojů, též ve formě instantních nápojů, rýže, tapioka, ságo, mouka, přípravky z obilovin, pražená kukuřice, kukuřičné lupínky (pro potravinářské účely), obiloviny připravené pro lidskou potřebu, zejména ovesné vločky nebo jiné obilné vločky, zejména jako potraviny na snídani, též ve směsi se sušeným ovocem (včetně ořechů), cukrem a/nebo medem, bramborová mouka, krupice, těstoviny, těstovinové hotové pokrmy, konzervy s těstovinami, lahůdkové saláty, mražené potraviny, míchané, polotovarové (včetně náplní) a hotové pokrmy, včetně konzervovaných, z nichž každý sestává převážně z těstovin, rýže, moučných pokrmů a/nebo bramborové mouky, včetně přidávaného koření a omáček (včetně salátových dressingů) a/nebo ve spojení s chlebem, houskami nebo rohlíky, chléb, jemné pečivo, jemné cukrovinky, včetně sušenek, dortů, trvanlivého pečiva (včetně sladkých a pikantních náplní), zejména krupavého chleba (tzv. knäckebrot), krokantů a sušenek, sladké a/nebo pikantní svačiny, sestávající převážně z obilovin, kaka, koláčů a dortů, čokolády, cukru, medu, bramborové mouky a/nebo pečiva, pizza, i konzervovaná, čokoláda, čokoládové zboží a pralinky, včetně náplně z ovoce, kávy, nealkoholických nápojů, vína a/nebo destilátů a vyrobené z mléka nebo mléčných výrobků, zejména jogurtů, zmrzlina, též ve formě polárkových dortů a prášků na přípravu zmrzliny, cukr (včetně vanilkového a vanilínového cukru a hroznového cukru pro výživu), med,

zlátý sirup, zboží vyrobené z cukru, zejména bonbony a žvýkačky bez léčivých účinků, marcipán, rozíratelné kakaové hmoty, pomazánky na chléb, sestávající převážně z cukru, kaka a/nebo nugátu, droždí, prášek do pečiva, esence určené k pečení (vyjma éterických olejů), droždí, prášek do pečiva, pudinky, pudinkové prášky a pudinkové dezerty, převážně dezerty sestávající ze škrobu, jedlá sůl, hořčice, pepř, ocet, omáčky (včetně salátových záливоk, salátových dresinků, omáček v prášku a omáčkových výtažků), majonézy, kečup, koření, dochucovadla, ochucovadla, polévkové koření, zahradní bylinky, konzervované (koření přísady), led na osvěžení; (31) osivo, zemědělské výrobky, nejsou-li obsažené v jiných třídách, zahradnické výrobky, nejsou-li obsažené v jiných třídách, lesnické výrobky, nejsou-li obsažené v jiných třídách, živá zvířata, čerstvé ovoce, čerstvá zelenina, semena pro pěstování rostlin, včetně cibulovin, hlíz, přírodní rostliny, přírodní květiny, krmiva a potrava pro zvířata, včetně tonik pro nelékařské použití, nápoje pro domácí zvířata, dietetická krmiva pro zvířata pro nelékařské použití, slad, podestýlka pro zvířata; (32) pivo, ochucené pivo, minerální vody, perlivé vody, nealkoholické nápoje, ovocné nápoje, ovocné šťávy, sirupy na výrobu nápojů, přípravky na výrobu nápojů; (33) alkoholické nápoje a nápoje s obsahem alkoholu (s výjimkou pív); (35) propagace, včetně cíleného zasilání reklamních materiálů a mailů, propagační dokumentace, propagační poradenství, návrh propagace, propagace na internetu, distribuce zboží k propagačním účelům, marketing, plánování prodeje a prodejní poradenství (marketing), podpora prodeje, marketingové poradenství, nákupní poradenství (poradenství pro spotřebitele), organizační, profesionální obchodní poradenství pro distribuci zboží, průzkum trhu, analýzy trhu, styk s veřejností, pořádání veletrhu pro obchodní či reklamní účely, služby v oblasti obchodního managementu, obchodní administrativy, nábor zaměstnanců; obchodní konzultační a poradenské služby, poradenství v oblasti organizace podniku a profesionální obchodní poradenství, poradenství v oblasti řízení lidských zdrojů, obchodně-profesionální obchodní poradenství za účelem zprostředkování informací a know-how v obchodní a podnikohospodářské oblasti, zejména pro obchod s potravinami, organizační poradenství při navrhování komerčních budov a prodejen, jsou-li obsažené v třídě 35, účetnictví, příprava výplatních listin, kancelářské práce, maloobchodní služby a služby online maloobchodních prodejen, zejména maloobchodní služby diskontního obchodu, v oblastech drogistického zboží, zdravotních potřeb, léků, přípravků a zařízení pro zdravotní a kosmetickou péči, dietetických látek, výživových doplňků, balicích materiálů výrobků pro miminka a děti, potravin, lahůdkového zboží, bio a přírodních produktů, nealkoholických nápojů a nápojů s obsahem alkoholu, rostlin, květin, krmiva, potřeb pro zvířata, požívatin, tabákových výrobků, kuřáckých potřeb, provoz (administrativní správa) supermarketů, maloobchodních prodejen, maloobchodních diskontních prodejen, online obchodů, zprostředkování obchodů pro třetí strany, zprostředkování smluv na nákup a prodej zboží, přijímání objednávek přes horké linky a call centra, příprava údajů v počítačových databázích; (43) poskytování jídla a nápojů, služby související s ubytováním hostů, včetně zprostředkování ubytování a pokojů v prázdninových bytech, v prázdninových domech, hotelech a penzionech.

(591) Barevná

(730) **Norma Lebensmittelbetrieb Stiftung & Co. KG**, Heisterstr. 4, 90441 Nürnberg, DE

(740) Rott, Růžička & Guttman a spol., Vyskočilova 1566, Praha 4, Michle, 14000

(210) **O-574551**

(220) 09.09.2021

(320) 09.09.2021

(511) 1, 5, 8

(540)

Mravex

(592) Slovní

(510) (1) chemické výrobky určené pro zemědělství, zahradnictví a lesnictví, hnojiva pro půdu, péstební substráty a jiná péstební média, amoniak pro průmyslové účely, amonné soli, amylacetát, amylalkohol, antimon, kyselina antranilová, chemické apretace, arabská guma pro průmyslové účely, argon, arsen, arseničitan olovnatý, arsenové kyseliny, astat, balzám gurjunský na výrobu laků, adhezivní přípravky pro chirurgické bandážování, barium, chemické přípravky pro barvy, baryt, bauxit, chemické přípravky na bělení olejů a tuku, organické bělicí přípravky, benzeny, benzoová kyselina, bezvodý amoniak, jodidovaná a sladová bílkovina, živočišná nebo rostlinná bílkovina jako surovina, bizmut, brom pro chemické účely, celulóza a celulózové deriváty, cer, cesium, citlivý papír, cymen (izopropyltoluen), činidla chemická (s výjimkou pro lékařské a zvěrolékařské účely), přípravky proti zakalení a zamlžení čoček, dehydratační prostředky pro

průmyslové účely, fotocitlivé desky, průmyslové detergenty, dextrin (apretura), diastáza (enzym) pro průmyslové účely, diazopapír, dispergační činidla pro olej a ropu, disperze plastické hmoty, ditioničitany, draselná voda, draslík, dřevný líh a ocet, dusičnan bizmutitý pro chemické účely, dusičnan stříbrný a uranu, dusík, dusný oxid, dvojjodan draselný a sodný, dysprosium, emulgátory, enzymatické přípravky pro průmyslové účely, epoxidové pryskyřice v surovém stavu, erbium, octová esence, estery, etan, étery, etylalkohol, etylenglykol, etyléter, europium, fenol pro průmyslové účely, mléčné kvasinky pro průmyslové účely, fermium, feroxyanidy, filtrační materiály (chemické přípravky a rostlinné látky), filtrační keramické materiály ve formě částic, uhlík do filtrů, flokulaci (vločkovací) činidla, formaldehyd pro chemické účely, fosfatidy, fosfáty (hnojiva), fosfor, fotografická redukční činidla, fotografické emulze a vývojky, fotografický papír, fluor, francium, chemické přísady pro fungicidy, galium, galáty bizmutu, hydroxid bizmutitý, galotaninová kyselina, galvanické přípravky, glukóza pro průmyslové účely, glyceridy, glykol, glykoléter, glykosidy, grafit pro průmyslové účely, rozpouštědla na gumy, helium, hasící směsi, octan hlinitý, holmium, hydráty, hydraulické kapaliny, hydrogen uhličitý sodný pro chemické účely, hydrochloročenany, hydroxid amonný a bizmutitý pro průmyslové účely, hydroxidy alkalických kovů, chlor, chlorečenany, chloridy, chemický indikátorový papír, infuzoriová hlinka, křemelina, izotopy pro průmyslové účely, insekticidy, jod pro chemické a průmyslové účely, jodidovaná bílkovina, kafir pro průmyslové účely, kalcinovaná voda, bezvodý uhličitý sodný, prostředky pro kalení kovů, kalifornium, kamenec, kamenná sůl, kaolin, karbid, katalyzátory, keramické glazury, keramické materiály ve formě částic užívané jako filtry, ketony, klížečící přípravky, kolodium, chemické látky pro kondenzaci, kondenzaci zabraňující chemikálie, korozivní přípravky, kostní uhlí, alkalické kovy, krypton, kreozot pro chemické účely, přípravky pro zpracování kůže, chemické látky pro kvašení vína, kyanidy, kyseliny, kyselinyvzdomé chemické sloučeniny, lakmusový papír, lantan, lecitin jako surovina, lepidla pro průmyslové účely, lithium, louh sodný pro průmyslové účely, lutecium, mangany, mastné kyseliny, chladicí média, metan, metylbenzen, metyléter, mikroorganismy (s výjimkou pro lékařské a zvěrolékařské účely), naftalín, naftalen, nemrznoucí látky (chemikálie), neodým, neon, neptunium, nitrátový papír, oxidy, paládium, papírová vlákna, parafin, peroxid vodíku, peroxoboritan sodný, peroxiuhličitany, chemické přípravky pro výrobu pigmentů, plastifikátory, plutonium, plyny ztuzené pro průmyslové účely, polokovy, nekovy, praseodym, prometium, protaktinium, štěpitelné chemické prvky, stopové prvky pro rostliny, pryskyřice, přísady chemické do insekticidů a fungicidů, radioaktivní prvky pro vědecké účely, radon, renium, reagenční papír, rtuť, rubidium, sacharin, salmiak, samarium, selen, silikáty, silikony, síra, skandium, umělá sladidla, sladová bílkovina, sodík, soli (chemické přípravky), stroncium, roztoky stříbrných solí pro stříbření, sůl (surovina), sulfáty, sulfidy, škumpa (tříslovina), tannin, telur, technecium, terbium, tetrachloridy, těžká voda, thalium, thiokarbanilid, thorium, thulium, titaničitany, toluen, neutralizační přípravky pro toxické plyny, uhličitany, uhlík, uran, urychlovače vulkanizace, vápenec, viskóza, vodík, vulkanizační přípravky, vzácné zeminy, xenon, ytterbium, yttrium, zásady, změkčovadla (plastifikátory), želatina pro průmyslové účely, živočišné uhlí, plastické hmoty v surovém stavu, chemická činidla (s výjimkou pro lékařské a zvěrolékařské účely), chemikálie pro laboratorní analýzy a vědecké účely a pro průmysl (s výjimkou pro lékařské a zvěrolékařské účely), biologické a bakteriální přípravky (s výjimkou pro lékařské a zvěrolékařské účely), bakteriologické přípravky pro octové kvašení, prostředky pro čištění tekutin, chemické a biochemické přípravky pro čištění vody, destilovaná a draselná voda, diagnostické preparáty (s výjimkou pro lékařské a zvěrolékařské účely), kultury mikroorganismů (s výjimkou pro lékařské a zvěrolékařské účely), biochemické katalyzátory, přídavné kapaliny pro použití s abrazivy, syntetické materiály pro absorpci oleje, acetáty, octany, etanáty, aceton, propanon, dimethylketon, acetylen, adhezivní přípravky na chirurgické bandážování, aktinium, aktivní uhlí, roztoky pro odstraňování síranů z akumulátorů, albuminový papír, aldehydy, algináty, alkalické jodidy pro průmyslové účely, alkalické kovy, alkaloidy, etylalkohol; (5) přípravky na hubení mravenců, přípravky pro hubení škůdců, herbicidy, prostředky k ničení plevele, rodenticidy, fungicidy, pesticidy (přípravky pro hubení škůdců), moluskocidy, přípravky na hubení roztočů, dezinfekční přípravky, enzymatické přípravky pro lékařské a veterinární účely, chemická činidla pro lékařské a zvěrolékařské účely, chemikálie pro laboratorní analýzy pro lékařské a zvěrolékařské účely, přípravky z mikroorganismů pro lékařské a zvěrolékařské účely, živné půdy pro bakteriální kultury, farmaceutické výrobky a přípravky, bakteriální, chemické, biologické přípravky pro lékařské a veterinární účely, chemicko-farmaceutické přípravky, bylinné čaje pro lékařské účely, byliny (léčivé byliny), drogy pro léčebné účely, diabetické přípravky pro léčebné účely, potraviny pro batolata, náplasti,

obvazový materiál, diagnostické preparáty pro lékařské a veterinární účely, dezinfekční přípravky, enzymatické přípravky pro lékařské a veterinární účely, diagnostika pro lékařské a zvěrolékařské účely, chemická činidla pro lékařské a zvěrolékařské účely, chemikálie pro laboratorní analýzy pro lékařské a zvěrolékařské účely, přípravky z mikroorganismů pro lékařské a zvěrolékařské účely, diagnostická činidla pro použití in vitro pro lokalizování rakovinných míst a pro farmaceutické použití; diagnostická činidla biologického původu pro použití při diagnóze nemocí, chemické přípravky pro použití při analýzách dna pro léčebné účely, živné půdy pro bakteriální kultury, vitamíny pro lékařské a zvěrolékařské účely, antibiotika, aminokyseliny pro lékařské účely, analgetika, anestetika, antiseptika, přípravky pro péči o dutinu ústní pro lékařské účely, léčivé přípravky do koupele, koupelové soli, léčiva na zuby, léčivé čaje, léčivé kořeny, léčivé rostliny, vodičky pro veterinární účely, zvěrolékařské přípravky, tampóny zdravotnické, balzámy pro lékařské účely, bílkovinná potrava pro lékařské účely, cukr pro lékařské účely, čípky, alkohol pro léčebné účely, deodoranty (jiné než pro osobní potřebu), dietetické látky upravené pro lékařské účely, hormony pro lékařské účely, kapsle pro lékařské účely, lékárníčky včetně obsahu, masti pro lékařské účely, soli pro lékařské účely do koupele, vláknina pro lékařské účely, čichací soli, přípravky na čištění vzduchu, diastáza, chinin, chinolin, izotopy, kafir, minerální vody, pásky, peroxid vodíku, radioaktivní látky, radium, ricinová olej, sikařina, želatina (pro lékařské účely), digitalin, digestiva, estery, fenol, étery, formaldehyd, fosfáty, guajakol, hořec, vinný kámen, kolodiu, magnézie, mentol, mellissová voda, mouka, rybí moučka, myrobalánová kůra, octany, slad, tabletky, terpentín, živočišné uhlí, vápno, žíravé látky (pro farmaceutické účely), hematozen, hemoglobin, chloroform, jed, jodoform, jojoba, krevní plazma, media pro bakteriologické kultury, laktóza, mikroorganismy pro použití v lékařství a zvěrolékařství, narkotika, opiáty, projímadla, styptika; (8) nářadí a nástroje s ručním pohonem a to: rozprašovače insekticidů, ruční zahradnické náčiní, krbové náčiní, krbová dmychadla (ruční nástroje), brusky, brusy, brusné kameny a kotouče, břitvy, čepele, dláta, dlabací nástroje, dýky, glazovací nástroje, harpuny, frízy, hoblíky, hoblíkové nože, holicí soupravy, hrábě, jehlové pilníky, kapesní nože, kladiva, kleště, kosíře, kráječce na zeleninu, krumpáče, lící pánve, lisovací nástroje, sázecí lopatky, lopaty, lupénkové pily, lžice, mačety, malířské špachtle, manikúrové soupravy, motyky, naběračky, navlékače jehel, nebozezy, nůžky, nýtovačky, oblé sedlíky, obtahovací řemeny, obloukové pily, obušky, očílky, nástroje na ohýbání trubek, nástroje na ostření, otvíráky konzerv, palice, perforovačky, pečovačidla, perličky, pily, pinzety, pistole ruční na vytlačování tmelu, plečky, podkovařské nože na kopyta, pochvy na šavle, pohrabáče, pokosnice, pořízy, postruhovačidla, profilovací nástroje, prořezávače stromů, prostřihovačidla, průbojníky, přístroje, rámy na pily, rašple, razidla, rozvodky na pily, ruční nástroje a nářadí, rýče, rydla, řezné nástroje, sbíjecí kladiva, sečné a bodné zbraně, sekáče, sekáčky, sekery, sochory, soupravy pro pedikúru, srpy, strojky na mletí masa, strojky na stříhání, svěráky, šavle, šídla, škrabky na zeleninu, šroubováky, štěpařské nástroje, tvářecí nástroje, úhelníky, vidle, vidličky, vochle, vrtáky, ruční vrtáčky, výhrubníky, vypalovací želízka, vyorávače, vyrážače hřebíků, výstružníky, zdviháky, zednické lžice, žehličky neelektrické, žiletky.

- (730) **NOHEL GARDEN a.s.**, Budínek 86, Svaté Pole, 26301, CZ
(740) **DANĚK & PARTNERS** Advokátní a patentová kancelář, Ing. Vilém Daněk PhD. LL.M., patentový zástupce, Vinohradská 403/17, Praha 2, Vinohrady, 12000

- (210) **O-574554**
(220) 09.09.2021
(320) 09.09.2021
(511) 9, 35, 41
(540)



- (593) Obrazová
(510) (9) záznamová zařízení pro nosiče zvuku a obrazu, audio a video záznamy, multimediální záznamy, paměťová zařízení a média, média s možností stažení; (35) reklama, propagace a styk s veřejností, pomoc v obchodní a podnikatelské činnosti, management a administrativní služby, kancelářské a administrativní služby, příprava a realizace mediálních a reklamních plánů a koncepcí; (41) organizace kulturních představení, výroba zvukových a

obrazových záznamů na zvukových a obrazových nosičích, divadelní představení, produkce divadelních představení, režie divadelních představení, umělecké vedení divadelních představení, organizování, produkce a uvádění divadelních představení, organizování festivalů, organizování workshopů a seminářů, vzdělávací a školicí služby.

- (591) Barevná
(730) **DIVOCH z.s.**, Počeradská 680/21, Praha 8, Dolní Chabry, 11000, CZ

- (210) **O-574555**
(220) 09.09.2021
(320) 09.09.2021
(511) 9, 35, 41
(540) **DIVOCH - divadelní ochotníci chaberští**
(592) Slovní
(510) (9) záznamová zařízení pro nosiče zvuku a obrazu, audio a video záznamy, multimediální záznamy, paměťová zařízení a média, média s možností stažení; (35) reklama, propagace a styk s veřejností, pomoc v obchodní a podnikatelské činnosti, management a administrativní služby, kancelářské a administrativní služby, příprava a realizace mediálních a reklamních plánů a koncepcí; (41) organizace kulturních představení, výroba zvukových a obrazových záznamů na zvukových a obrazových nosičích, divadelní představení, produkce divadelních představení, režie divadelních představení, umělecké vedení divadelních představení, organizování, produkce a uvádění divadelních představení, organizování festivalů, organizování workshopů a seminářů, vzdělávací a školicí služby.
(730) **DIVOCH z.s.**, Počeradská 680/21, Praha 8, Dolní Chabry, 11000, CZ

- (210) **O-574556**
(220) 09.09.2021
(320) 09.09.2021
(511) 43
(540)

Hoi An

- (592) Slovní
(510) (43) poskytování jídla a nápojů, služby týkající se přípravy jídel a nápojů, restaurační služby, podávání jídel a nápojů, příprava a poskytování stravování a nápojů pro okamžitou spotřebu, cateringové služby zaměřené na zásobování jídlem, samoobslužné restaurace, restaurace s odnosem jídel s sebou, služby týkající se restaurací s prodejem jídel s sebou, služby v oblasti pohostinství (potraviny a nápoje), bistra (služby), bufety rychlého občerstvení, poskytování dočasného ubytování pro hosty, turistické ubytovny, hotelové a motelové služby.
(730) **La Anh Quan**, Výškovická 2648/55, Ostrava, Zábřeh, 70030, CZ
(740) Ing. Pavel Nádvořník s.r.o., Klínová 620/1, Ostrava, Hulváky, 70900

- (210) **O-574557**
(220) 09.09.2021
(320) 09.09.2021
(511) 43
(540)



- (593) Obrazová
(510) (43) poskytování jídla a nápojů, služby týkající se přípravy jídel a nápojů, restaurační služby, podávání jídel a nápojů, příprava a poskytování stravování a nápojů pro okamžitou spotřebu, cateringové služby zaměřené na zásobování jídlem, samoobslužné restaurace, restaurace s odnosem jídel s sebou, služby týkající se restaurací s prodejem jídel s sebou, služby v oblasti pohostinství (potraviny a nápoje), bistra (služby), bufety rychlého občerstvení, poskytování dočasného ubytování pro hosty, turistické ubytovny, hotelové a motelové služby.
(591) Barevná
(730) **La Anh Quan**, Výškovická 2648/55, Ostrava, Zábřeh, 70030, CZ
(740) Ing. Pavel Nádvořník s.r.o., Klínová 620/1, Ostrava, Hulváky, 70900

(210) **O-574560**
(220) 09.09.2021
(320) 09.09.2021
(511) 41
(540)



(593) Obrazová
(510) (41) výstavy a přehlídky koní, výcvik koní, školící služby týkající se jízdy na koni, vzdělávací a školící služby, organizování výstav a přehlídek koní, zveřejňování, oznamování a psaní textů, školící služby týkající se koní.
(730) **Hamoudová Rafifa PharmDr., Ph.D.**, Sarajevská 1614/7, Praha 2, Vinohrady, 12000, CZ
(740) Marek Kolařík, Litevská 2575, Kladno, Kročehlavy, 27201

(210) **O-574562**
(220) 09.09.2021
(320) 09.09.2021
(511) 16, 28, 30
(540)

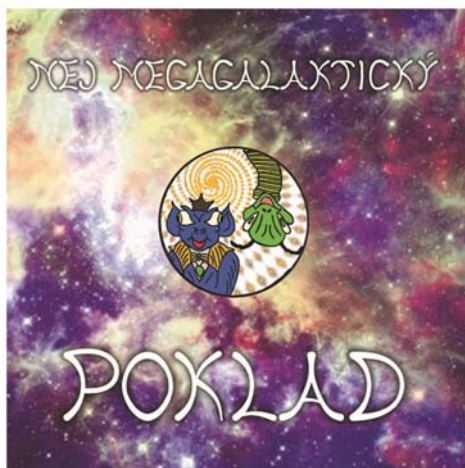

(593) Obrazová
(510) (16) papír, lepenka, tiskárenské výrobky, potřeby pro knižní vazby, fotografie, lepidla pro papírenství nebo domácnost, materiál pro umělce, štetce, psací stroje a kancelářské potřeby (vyjímaje nábytek), učební a vyučovací pomůcky s výjimkou přístrojů, plastické obaly (zařazené do této třídy), tiskařské typy, štočky; (28) hry, hračky, potřeby pro gymnastiku a sport, které spadají do této třídy, vánoční ozdoby; (30) káva, čaj, kakao, cukr, rýže, tapioka, ságo, kávové náhražky, mouka a přípravky z obilnin, chléb, pečivo, cukrovinky, zmrzlina, med, sirup melasový, droždí, prášky do těsta, sůl, hořčice, ocet, nálevy (k ochucení), koření, led pro osvěžení.
(591) Barevná
(730) **Kropáček Luboš**, č. p. 73, Čím, 26203, CZ
(740) KOREJZOVA LEGAL v.o.s., JUDr. Petra Sauvage de Brantes, Korunní 810/104, Praha 10, Vinohrady, 10100

(210) **O-574566**
(220) 09.09.2021
(320) 09.09.2021
(511) 25, 28, 35
(540)

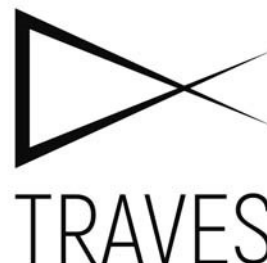

(593) Obrazová
(510) (25) sportovní oblečení, pokrývky hlavy, baseballové čepice, bekovky, čepice s kšiltem, legíny, sportovní legíny, tílka, atletická tílka, sportovní tílka, běžecká tílka, sportovní čepice, sportovní pokrývky hlavy (jiné než helmy), sportovní dresy, sportovní ponožky, sportovní bundy, sportovní svetry, sportovní kalhoty, sportovní mikiny s kapucí, sportovní rozlišovací vesty, sportovní kalhoty odvádějící vlhkost, sportovní trička odvádějící vlhkost, sportovní trička s krátkým rukávem, sportovní dresy a krátké kalhoty, sportovní oděvy (jiné než golfové rukavice), spodní a noční prádlo, sportovní podprsenky, sportovní podprsenky odvádějící vlhkost, sportovní obuv, trička, cyklistická trička, trička bez rukávů, trička s potiskem, trička na jógu; (28) sportovní potřeby a vybavení; (35) maloobchodní prodej oblečení, maloobchodní prodej obuvi, maloobchodní prodej oděvů, maloobchodní prodej pokrývek hlavy, maloobchodní prodej sportovního vybavení, maloobchodní prodej sportovních předmětů, maloobchodní služby v oblasti oděvních doplňků, maloobchodní služby v oblasti sportovních potřeb, maloobchodní služby zaměřené na prodej oděvů a oděvních doplňků, on-line maloobchodní služby zaměřené na oděvy, služby on-line maloobchodních prodejen v oblasti oděvů, velkoobchodní prodej oblečení, velkoobchodní prodej obuvi.
(730) **ribeira s.r.o.**, Rašínovo nábřeží 384/56, Praha 2, Nové Město, 12800, CZ
(740) Mgr. PETR ŽÍŽKA, LL.M., advokátní kancelář, Mgr. Petr Žížka LL.M., Sedláčkova 209/16, Plzeň, Vnitřní Město, 30100

(210) **O-574567**
(220) 09.09.2021
(320) 09.09.2021
(511) 41, 44
(540)

Selfplace

(592) Slovní
(510) (41) poskytování vzdělání, poskytování školení a vzdělání, poskytování informací týkajících se vzdělání, služby vydávání osvědčení o vzdělání, jmenovitě poskytování školení a zkoušení, vzdělávací kurzy, vzdělávací kurzy vztahující se k managementu, vzdělávací semináře, služby v oblasti vzdělávání, zábavy a sportu, vzdělávací a školící služby, kurzy osobního rozvoje, pořádání školicích kurzů zaměřených na osobní rozvoj; (44) konzultační služby vztahující se k chování jednotlivce, poskytování informací vztahujících se ke změně chování.
(730) **Ježová Veronika**, Nad Volyňkou 1003/8, Praha 10, Uhřetěves, 10400, CZ

(210) **O-574578**
(220) 09.09.2021
(320) 09.09.2021
(511) 29, 30, 32, 33, 35
(540)



(593) Obrazová
(510) (29) maso a masné výrobky, ryby, mořské plody a měkkýši, neživí, mléčné výrobky a výrobky z náhražek mléka, ptačí vejce a výrobky z vajec, jedlé oleje a tuky, zpracované ovoce, houby a zelenina (včetně ořechů a luštěnin), polévky a vývary, masové výtažky, střívka na uzeniny, přírodní a umělá, upravený hmyz a larvy; (30) hotová jídla a polotovary a jídla rychlého občerstvení, a to jídla (svačiny) z kukuřice, obilnin, mouky a sezamu, krekry, noky, knedlíky, palačinky, jídla z těstovin, rýže a obilnin, pirohy, koláče s náplní a pečivo, sendviče a pizzy, jamí závitky a závitky z mořských řas, bochánky vařené v páře, tortilly, sůl, chuťové přísady, ochucovadla a koření, pekárenské výrobky, cukrovinky, čokoláda a zákusky, cukr, přírodní sladidla, sladké polevy a náplně, výrobky z včelích produktů, led, zmrzlina, mražené jogurty a sorbety, káva, čaj, kakao a jejich náhražky, zpracované obilí, škrob a výrobky z nich, pečící přípravky a droždí; (32) pivo a pivovarnické výrobky, nealkoholické nápoje, přípravky pro výrobu nápojů; (33) přípravky ke zhotovování alkoholických nápojů, alkoholické nápoje (s výjimkou piva); (35) maloobchodní a velkoobchodní prodej masa a masných výrobků, ryb, mořských plodů a měkkýšů (neživých), mléčných výrobků a výrobků z náhražek mléka, ptačích vajec a výrobků z vajec, jedlých olejů a tuků, zpracovaného ovoce, hub a zeleniny (včetně ořechů a luštěnin), polévek a vývarů, masových výtažků, střívek na uzeniny (přírodních a umělých), upraveného hmyzu a larev, hotových jídel a polotovarů a jídel rychlého občerstvení, soli, chuťových přísad, ochucovadel a koření, pekárenských výrobků, cukrovinek, čokolády a zákusků, cukru, přírodních sladidel, sladkých polev a náplní, výrobků z včelích produktů, ledu, zmrzliny, mražených jogurtů a sorbetů, kávy, čaje, kakaa a jejich náhražek, zpracovaného obilí, škrobu a výrobků z nich, pečících přípravků a droždí, piva a pivovarnických výrobků, nealkoholických nápojů, přípravků pro výrobu nápojů, přípravků ke zhotovování alkoholických nápojů, alkoholických nápojů, obchodní konzultační a poradenské služby.

(591) Barevná
(730) Sweet Red s.r.o., Zelená 1387/14, Horní Suchá, 73535, CZ
(740) Jindyne s.r.o., U Statku 77, Mnichovo Hradiště, Hněvousice, 29501

(210) **O-574579**
(220) 09.09.2021
(320) 09.09.2021
(511) 16, 42, 44
(540)

YKONY

(592) Slovní
(510) (16) architektonické plány, architektonické modely, dárkové poukázky, instruktážní manuály, kancelářské potřeby, pivní tácky, plakáty, propagační publikace, tištěné propagační materiály; (42) architektura, architektonický design, architektonické poradenství, architektonické a inženýrské služby, architektonický výzkum, projektování ve výstavbě, příprava posudků týkajících se architektury, řízení architektonických projektů, služby architektonického plánování, služby interiérové architektury; (44) zahradní architektura, zahradní design a krajinná architektura.
(730) Ykony s.r.o., Korunní 2569/108, Praha 10, Vinohrady, 10100, CZ

(210) **O-574586**
(220) 10.09.2021
(320) 10.09.2021
(511) 3, 5, 29, 35
(540)



(593) Obrazová
(510) (3) avivážní prostředky, kosmetické přípravky, kosmetické přípravky do koupele, gely na holení, gely po holení, pěna na holení, přípravky po holení, krém na holení, spreje na holení, krémy po holení, mléko po holení, voda po holení, růže (na tváře), kosmetické růže (tvářenky), krémové růže [pro kosmetické použití], vatové tyčinky pro kosmetické účely, kosmetické masky, čistící obličejové masky, pleťové a tělové masky, bělicí krémy na pokožku, bělicí přípravky na kůži, bělicí soli, bělicí soda, ústní vody (ne k lékařskému použití), laky na nehty, přípravky na líčení, vlasové vody, barvy na vlasy, barvicí mléka na vlasy, barvicí přípravky na vlasy, přípravky na ondulaci vlasů, kosmetické přípravky na řasy, vosk na vousy, kolínské vody, barviva pro toaletní účely, konzervační přípravky na kůži [leštidla], kosmetické přípravky pro zvířata, vata pro kosmetické účely, kosmetické tužky, kosmetické krémy, krémy na kůži, odličovací přípravky, přípravky na čištění zubů, parfémy, toaletní vody, depilační přípravky, depilační vosk, přípravky pro namáčení prádla, éterické esence a oleje, výtažky z květin [parfémy], líčidla, čistící přípravky, vykuřovací přípravky [parfémy], tuky pro kosmetické účely, čistící oleje, voňavkářské výrobky, oleje pro toaletní účely, kosmetické pleťové vody, čistící mléko k toaletním účelům, prací prostředky, toaletní přípravky, kosmetické přípravky na obočí, neutralizační přípravky na trvalou ondulaci, šampony, parfémy, přípravky na opravu nehtů, kosmetické přípravky na zlepšení kvality pleti, mýdlo proti pocení nohou, pomády pro kosmetické účely, obličejový pudr, krémový obličejový pudr, obličejový pudr ve formě popudrovaného papírku, přípravky na holení, deodoranti, mýdla, vonné sáčky do prádla, mýdla, tužky na obočí, kosmetické pudry na obličej, kosmetické barvy, antiperspiranty (toaletní potřeby), kosmetické opalovací přípravky, aromatické esenciální oleje, koupelové soli, ne pro lékařské účely, barvy na vousy, kosmetické přípravky pro zeštíhlení, lepidla pro připevnění umělých řas, ozdobné obtisky pro kosmetické účely, bělicí přípravky [odbarvovače] pro kosmetické účely, přípravky na čištění umělého chrupu, šampony pro domácí zvířata (neléčivé kosmetické přípravky), ubrousky napuštěné pleťovou vodou, prostředky k čištění zubů, lepidla pro kosmetické účely, laky na vlasy, maskary, vonné směsi, gely na bělení zubů, osvěžovače dechu, deodoranty pro domácí zvířata, vaginální výplachy pro osobní hygienu nebo jako deodoranty, masážní gely k jiným než léčebným účelům, suché šampony, ozdobné nálepky na nehty, ochranné přípravky na opalování, lesky na rty, balzámy (neléčivé), přípravky do koupele (neléčivé), vlasové kondicionéry, přípravky na narovnávání vlasů, ubrousky napuštěné přípravky na odličování, kolagenové přípravky pro kosmetické účely, pásky na bělení zubů, fyto kosmetické přípravky, neléčivé mycí přípravky pro intimní hygienu, bylinné výtažky pro kosmetické účely, odlakovače nehtů, šampony pro zvířata [neléčivé přípravky určené pro péči], vonné tyčinky, bělicí [odbarvovací] přípravky pro použití v domácnosti, masážní svíčky ke kosmetickým účelům, kosmetické přípravky pro děti, přípravky na osvěžení dechu pro osobní hygienu, ubrousky na batolata, gelové oční masky, micelární voda, zubní pasty, přípravky proti plísni, ubrousky napuštěné pleťovou vodou, přípravky na leštění, květové vody; (5) osvěžovače vzduchu ve spreji, roztoky na výplach očí, anestetika, náplasti, čaj na astma, masti na omrzliny pro farmaceutické účely, masti na hemeroidy, přípravky proti molům, protiparazitní přípravky, antiseptické přípravky, antidiuretické přípravky, tužky na bradavice, aseptická vata, bakteriologické přípravky pro lékařské a zvěrolékařské účely, bakteriální přípravky pro lékařské a zvěrolékařské účely, náplasti na kuří oka, terapeutické léčivé přípravky do koupele, koupel (léčivé přípravky do -), soli do minerálních koupelí, kyslíkové koupele, terapeutické přípravky do koupelí, balzámové přípravky pro léčebné účely, obinadla hygienická, biocidy, léčivé cukrovinky, léčivé bahno, bahno do koupele,

přípravky na ošetření popálenin, sirupy pro farmaceutické účely, kapsle na léky, farmaceutické přípravky, obklady, vata pro lékařské účely, přípravky na mytí pro psy (insekticidy), repelenty pro psy, chemicko-farmaceutické přípravky, přípravky proti nadýmání, vykuřovací tyčinky, přípravky na vyplachování očí, vitamínové přípravky, léčiva na zmírnění zácpy, kuří oka (léčiva na -), bavlna pro lékařské účely, farmaceutické přípravky na ošetření spálenin od slunce, přípravky na omrzliny, hemostatické tyčinky, detergenty pro lékařské účely, zubní laky, obvazové materiály, přípravky na usnadnění růstu zubů (prořezávání), projímadla pro účely detoxikace, dezinfekční přípravky pro hygienické účely, digestiva pro farmaceutické účely, analgetika, drogy pro léčebné účely, minerální vody pro léčebné účely, termální voda, tinktury [farmaceutické přípravky], rozpouštědla na odstraňování náplastí, hojivé (léčivé) houby, soli pro lékařské účely, chirurgické obvazy, mouka pro farmaceutické účely, antipyretika (léky proti horečce), léčivé infuze, léčivé čaje, fungicidy, léčiva posilující nervovou soustavu, antihelminika (léky proti parazitickým červům), gáza na obvazování, laxativa, germicidy, tuky pro lékařské účely, tuky pro zvěrolékařské účely, léčebné oleje, repelenty na odpuzování hmyzu, tekuté masti, žvýkací gumy, žvýkačky pro lékařské účely, hygienické kalhotky, menstruační kalhotky, herbicidy, oční masti pro lékařské použití, séra, výživné látky pro mikroorganismy, pastilky pro farmaceutické účely, narkotika, échacací soli, masti pro farmaceutické účely, opodeldok, organoterapeutické přípravky, hygienické tampóny, menstruační tampóny, hygienické vložky, menstruační vložky, přípravky proti parazitům chemického původu, farmaceutické přípravky na rány, bylinné čaje pro léčebné účely, farmaceutické přípravky proti lupům, kapsle pro farmaceutické účely, přípravky proti pocení nohou, léčivé kořeny, chirurgické obvazy, sedativa, léčiva pro séroterapii, uspávací přípravky, sterilizační přípravky, čípky, přípravky proti pocení, papír proti molům, dietní potraviny upravené pro lékařské účely, potraviny pro kojenče a batolata, masti na popáleniny od slunce, soli koupelové (léčivé -), biologické přípravky pro léčebné účely, dietní doplňky k léčebnému použití, humánní léčiva, veterinární léčiva, diagnostické přípravky pro léčebné účely, léčivé nápoje, byliny na kouření pro léčebné účely, vložky hygienické pro inkontinentní osoby, biologické přípravky pro zvěrolékařské účely, chemické přípravky pro lékařské účely, chemické přípravky pro zvěrolékařské účely, přípravky na čištění kontaktních čoček, vlákniny (dietetické -), enzymy pro lékařské účely, enzymy pro zvěrolékařské účely, enzymatické přípravky pro lékařské účely, enzymatické přípravky pro zvěrolékařské účely, absorpční kalhotky pro inkontinentní pacienty, přípravky se stopovými prvky pro lidskou spotřebu a pro zvířata, minerální potravinové doplňky, ústní vody k léčebným účelům, výživové doplňky, repelentní kadidla proti hmyzu, přípravky potlačující chuť k jídlu pro lékařské účely, léčivé přípravky na podporu růstu vlasů, adjuvanty pro lékařské účely [pomocné látky], pásky na oči pro léčebné účely, deodoranty na textilie, osvěžovače vzduchu (deodoranty), chladivé spreje pro léčebné účely, lubrikační gely pro osobní použití, přípravky pro snížení sexuální aktivity, dětské pleny, dětské plenkové kalhotky, tablety na potlačení chuti k jídlu, tablety na hubnutí, antioxidační tablety, výživové doplňky pro veterinářské účely, bílkovinné doplňky stravy, jednorázové pleny pro domácí zvířata, dezinfekční přípravky, přípravky na léčbu akné, diagnostické přípravky pro veterinární účely, vatové tyčinky pro lékařské použití, potraviny pro batolata, sušené mléko pro kojenče, kolagen pro lékařské účely, rostlinné výtažky pro farmaceutické použití, fytotherapeutické přípravky pro lékařské účely, bylinné výtažky pro léčebné účely, gely na sexuální stimulaci, imunostimulanty, nutraceutické přípravky pro terapeutické nebo lékařské účely, mrazené sušené potraviny pro léčebné účely, homogenizované potraviny pro léčebné účely, léčivé prostředky k čištění zubů, přípravky na odstranění vši, šampony proti vším, insekticidní šampóny pro zvířata, insekticidní přípravky na mytí zvířat, antibakteriální mýdla, vlasové vody (lotiony) po holení s léčivými přísadami, šampony s léčebnými účinky, toaletní přípravky s léčivými účinky, vlasové vody (lotiony) s léčivými přísadami, suché šampony s léčivými účinky, šampony s léčivými účinky pro domácí zvířata, dezinfekční mýdla, mýdla s léčebnými účinky, masážní svíčky pro terapeutické účely, náplasti s vitamínovými doplňky, potravinové doplňky s kosmetickým účinkem, léčivé zubní pasty, masážní gely pro léčebné účely, tyčinky k úlevě od bolesti hlavy, antikoncepční houbičky, konopí pro léčebné účely, farmaceutika; (29) želatina, pokrmový tuk, máslo, máslové krémy, potravinářské oleje, margarín, marmeláda; (35) pomoc při řízení obchodní činnosti, poskytování obchodních informací, analýzy nákladů, šíření reklam, pronájem kancelářských strojů a zařízení, poradenství při řízení obchodní činnosti, personální poradenství, obchodní poradenské služby ohledně řízení podniků, předvádění zboží, rozšiřování reklamních materiálů přímo zákazníkům, pomoc při řízení obchodních či průmyslových podniků, aktualizace reklamních materiálů, rozšiřování vzorků (zboží), průzkum

trhu, obchodní nebo podnikatelský průzkum, pronájem reklamních materiálů, obchodní odhady a hodnocení obchodních záležitostí, vydávání reklamních textů, reklama, rozhlasová reklama, služby týkající se obchodního výzkumu, styk s veřejností (public relations), televizní reklama, aranžování výkladů, reklamní agentury, poradenské služby a informace při organizování a řízení obchodní činnosti, služby modelingové agentury pro reklamní účely, služby modelingové agentury pro účely propagace prodeje, příprava marketingových průzkumů, odborné obchodní poradenství, organizování obchodních nebo propagačních výstav, obchodní nebo podnikatelské informace, průzkum veřejného mínění, nábor zaměstnanců, pronájem reklamních ploch, podpora prodeje pro třetí strany, zpracování textů, služby předplatného novin a časopisů pro jiné firmy a osoby, zásilkové reklamní služby, organizace obchodních veletrhů, online reklama v počítačové komunikační síti, zásobovací služby pro jiné osoby [nákup zboží a služeb pro jiné podniky], pronájem reklamního času v komunikačních médiích, prezentace výrobků v komunikačních médiích pro účely maloobchodu, obchodní informace a rady pro spotřebitele [poradna pro spotřebitele], administrativní zpracování objednávek, obchodní správa licencí na výroby a služby pro třetí osoby, subdavatelské služby [pomoc v obchodní činnosti], fakturace, psaní reklamních textů, sestavování statistik, grafická úprava pro reklamní účely, vyhledávání sponzorů, organizování módních přehlídek pro obchodní účely, výroba reklamních filmů, marketing, telemarketingové služby, maloobchodní služby zaměřené na farmaceutické, veterinářské a hygienické přípravky a lékařské potřeby, pronájem prodejních stánků, poskytování komerčních a obchodních kontaktních informací, optimalizace vyhledávačů pro účely podpory prodeje, obchodní zprostředkovatelské služby, obchodní management pro poskytovatele služeb na volné noze, zajišťování a uzavírání obchodních transakcí pro třetí osoby, poskytování obchodních informací prostřednictvím webových stránek, poskytování obchodního prostoru online pro nakupující a prodávající výrobků a služeb, externí zajištění administrativního řízení podniků, billboardy reklamní (pronájem -), indexace webových stránek pro obchodní nebo reklamní účely, správa věrnostních programů, psaní scénářů pro reklamní účely, shromažďování a systematizace písemné komunikace a údajů, sestavování katalogů informací pro obchodní či reklamní účely, obchodní zprostředkovatelské služby v oblasti propojování potenciálních soukromých investorů s podnikateli, kteří potřebují financování, poradenství v oblasti komunikační strategie při styku s veřejností, poradenství v oblasti komunikační strategie v reklamě, sjednávání obchodních smluv pro třetí strany, finanční audit, účetní audit, velkoobchodní služby zaměřené na farmaceutické, veterinářské a hygienické přípravky a lékařské potřeby, cílený marketing, venkovní reklama, vztahy s médii, poskytování uživatelských hodnocení pro komerční nebo reklamní účely, poskytování uživatelských recenzí pro komerční nebo reklamní účely, obchodní management umělecké činnosti, služby srovnávání cen, marketingové služby v oboru optimalizace provozu na webových stránkách, online reklamní a marketingové služby, vývoj reklamních konceptů, spotřebitelský průzkum, průzkum trhu pro reklamní účely, analýza reakcí zákazníků.

- (591) Barevná
(730) Queen ZP s.r.o., Staré záhrady 30, Bratislava, SK
(740) JUDr. Petra Vlachová, advokát, Vodičkova 710/31, Praha 1, Nové Město, 11000

- (210) O-574587
(220) 10.09.2021
(320) 10.09.2021
(511) 3, 5, 29, 35
(540)

Queen CBD

- (592) Slovní
(510) (3) avivážní prostředky, kosmetické přípravky, kosmetické přípravky do koupele, gely na holení, gely pro holení, pěna na holení, přípravky pro holení, krém na holení, spreje na holení, krémy pro holení, mléko pro holení, voda pro holení, růže (na tváře), kosmetické růže (tvářenky), krémové růže [pro kosmetické použití], vatové tyčinky pro kosmetické účely, kosmetické masky, čistící obličejové masky, pletové a tělové masky, bělicí krémy na pokožku, bělicí přípravky na kůži, bělicí soli, bělicí soda, ústní vody (ne k lékařskému použití), laky na nehty, přípravky na líčení, vlasové vody, barvy na vlasy, barvicí mléka na vlasy, barvicí přípravky na vlasy, přípravky na ondulaci vlasů, kosmetické přípravky na řasy, vosk na vousy, kolínské vody, barviva pro toaletní účely, konzervační přípravky na kůži [leštidla], kosmetické přípravky pro zvířata, vata pro kosmetické účely, kosmetické tužky, kosmetické krémy, krémy na kůži, odličovací přípravky, přípravky na čištění zubů, parfémy, toaletní vody, depilační přípravky, depilační vosk,

přípravky pro namáčení prádla, éterické esence a oleje, výtažky z květin [parfémy], líčidla, čisticí přípravky, vykuřovací přípravky [parfémy], tuhy pro kosmetické účely, čisticí oleje, voňavkářské výrobky, oleje pro toaletní účely, kosmetické pleťové vody, čisticí mléko k toaletním účelům, prací prostředky, toaletní přípravky, kosmetické přípravky na obočí, neutralizační přípravky na trvalou ondulaci, šampony, parfémy, přípravky na opravu nehtů, kosmetické přípravky na zlepšení kvality pleti, mýdlo proti pocení nohou, pomády pro kosmetické účely, obličejový pudr, krémový obličejový pudr, obličejový pudr ve formě popudrovaného papírku, přípravky na holení, deodoranti mýdla, vonné sáčky do prádla, mýdla, tužky na obočí, kosmetické pudry na obličej, kosmetické barvy, antiperspiranty (toaletní potřeby), kosmetické opalovací přípravky, aromatické esenciální oleje, koupelové soli, ne pro lékařské účely, barvy na vousy, kosmetické přípravky pro zeštíhlení, lepidla pro připevnění umělých řas, ozdobné obtisky pro kosmetické účely, bělicí přípravky [odbarvovače] pro kosmetické účely, přípravky na čištění umělého chrupu, šampony pro domácí zvířata (neléčivé kosmetické přípravky), ubrousky napuštěné pleťovou vodou, prostředky k čištění zubů, lepidla pro kosmetické účely, laky na vlasy, maskary, vonné směsi, gely na bělení zubů, osvěžovače dechu, deodoranty pro domácí zvířata, vaginální výplachy pro osobní hygienu nebo jako deodoranty, masážní gely k jiným než léčebným účelům, suché šampony, ozdobné nálepky na nehty, ochranné přípravky na opalování, lesky na rty, balzámy (neléčivé), přípravky do koupele (neléčivé), vlasové kondicionéry, přípravky na narovnávání vlasů, ubrousky napuštěné přípravky na odličování, kolagenové přípravky pro kosmetické účely, pásky na bělení zubů, fytoкосметické přípravky, neléčivé mycí přípravky pro intimní hygienu, bylinné výtažky pro kosmetické účely, odlakovače nehtů, šampony pro zvířata [neléčivé přípravky určené pro péči], vonné tyčinky, bělicí [odbarvovací] přípravky pro použití v domácnosti, masážní svíčky ke kosmetickým účelům, kosmetické přípravky pro děti, přípravky na osvěžení dechu pro osobní hygienu, ubrousky na batolata, gelové oční masky, micelární voda, zubní pasty, přípravky proti plísni, ubrousky napuštěné pleťovou vodou, přípravky na leštění, květové vody; (5) osvěžovače vzduchu ve spreji, roztoky na výplach očí, anestetika, náplasti, čaj na astma, masti na omrzliny pro farmaceutické účely, masti na hemeroidy, přípravky proti molům, protiparazitní přípravky, antiseptické přípravky, anti-diuretické přípravky, tužky na bradavice, aseptická vata, bakteriologické přípravky pro lékařské a zvěrolékařské účely, bakteriální přípravky pro lékařské a zvěrolékařské účely, náplasti na kuří oka, terapeutické léčivé přípravky do koupele, koupel (léčivé přípravky do -), soli do minerálních koupelí, kyslíkové koupele, terapeutické přípravky do koupelí, balzámové přípravky pro léčebné účely, obinadla hygienická, biocidy, léčivé cukrovinky, léčivé bahno, bahno do koupele, přípravky na ošetření popálenin, sirupy pro farmaceutické účely, kapsle na léky, farmaceutické přípravky, obklady, vata pro lékařské účely, přípravky na mytí pro psy (insekticidy), repelenty pro psy, chemicko-farmaceutické přípravky, přípravky proti nadýmání, vykuřovací tyčinky, přípravky na vyplachování očí, vitamínové přípravky, léčiva na zmírnění zácpy, kuří oka (léčiva na -), bavlna pro lékařské účely, farmaceutické přípravky na ošetření spálenin od slunce, přípravky na omrzliny, hemostatické tyčinky, detergenty pro lékařské účely, zubní laky, obvazové materiály, přípravky na usnadnění růstu zubů (prořezávání), projímadla pro účely detoxikace, dezinfekční přípravky pro hygienické účely, digestiva pro farmaceutické účely, analgetika, drogy pro léčebné účely, minerální vody pro léčebné účely, termální voda, tinktury [farmaceutické přípravky], rozpouštědla na odstraňování náplastí, hojivé (léčivé) houby, soli pro lékařské účely, chirurgické obvazy, mouka pro farmaceutické účely, antipyretika (léky proti horečce), léčivé infuze, léčivé čaje, fungicidy, léčiva posilující nervovou soustavu, antihelmetika (léky proti parazitickým červům), gáza na obvazování, laxativa, germicidy, tuhy pro lékařské účely, tuhy pro zvěrolékařské účely, léčebné oleje, repelenty na odpuzování hmyzu, tekuté masti, žvýkací gumy, žvýkačky pro lékařské účely, hygienické kalhotky, menstruační kalhotky, herbicidy, oční masti pro lékařské použití, séra, výživné látky pro mikroorganismy, pastilky pro farmaceutické účely, narkotika, čichací soli, masti pro farmaceutické účely, opodeldok, organoterapeutické přípravky, hygienické tampóny, menstruační tampóny, hygienické vložky, menstruační vložky, přípravky proti parazitům chemického původu, farmaceutické přípravky na rány, bylinné čaje pro léčebné účely, farmaceutické přípravky proti lupům, kapsle pro farmaceutické účely, přípravky proti pocení nohou, léčivé kořeny, chirurgické obvazy, sedativa, léčiva pro séroterapii, uspávací přípravky, sterilizační přípravky, čípky, přípravky proti pocení, papír proti molům, dietní potraviny upravené pro lékařské účely, potraviny pro kojence a batolata, masti na popáleniny od slunce, soli koupelové (léčivé -), biologické přípravky pro léčebné účely, dietní doplňky k léčebnému použití, humánní léčiva, veterinární léčiva, diagnostické přípravky pro léčebné

účely, léčivé nápoje, byliny na kouření pro léčebné účely, vložky hygienické pro inkontinentní osoby, biologické přípravky pro zvěrolékařské účely, chemické přípravky pro lékařské účely, chemické přípravky pro zvěrolékařské účely, přípravky na čištění kontaktních čoček, vlákniny (dietetické -), enzymy pro lékařské účely, enzymy pro zvěrolékařské účely, enzymatické přípravky pro lékařské účely, enzymatické přípravky pro zvěrolékařské účely, absorpční kalhotky pro inkontinentní pacienty, přípravky se stopovými prvky pro lidskou spotřebu a pro zvířata, minerální potravinové doplňky, ústní vody k léčebným účelům, výživové doplňky, repelenti kadidla proti hmyzu, přípravky potlačující chuť k jídlu pro lékařské účely, léčivé přípravky na podporu růstu vlasů, adjuvanty pro lékařské účely [pomocné látky], pásky na oči pro léčebné účely, deodoranty na textilie, osvěžovače vzduchu (deodoranty), chladivé spreje pro léčebné účely, lubrikační gely pro osobní použití, přípravky pro snížení sexuální aktivity, dětské pleny, dětské plenkové kalhotky, tablety na potlačení chuti k jídlu, tablety na hubnutí, antioxidační tablety, výživové doplňky pro veterinářské účely, bílkovinné doplňky stravy, jednorázové pleny pro domácí zvířata, dezinfekční přípravky, přípravky na léčbu akné, diagnostické přípravky pro veterinární účely, vatové tyčinky pro lékařské použití, potraviny pro batolata, sušené mléko pro kojence, kolagen pro lékařské účely, rostlinné výtažky pro farmaceutické použití, fytotherapeutické přípravky pro lékařské účely, bylinné výtažky pro léčebné účely, gely na sexuální stimulaci, imunostimulanty, nutraceutické přípravky pro terapeutické nebo lékařské účely, mrazem sušené potraviny pro léčebné účely, homogenizované potraviny pro léčebné účely, léčivé prostředky k čištění zubů, přípravky na odstranění vši, šampony proti všim, insekticidní šampony pro zvířata, insekticidní přípravky na mytí zvířat, antibakteriální mýdla, vlasové vody (lotiony) po holení s léčivými přísadami, šampony s léčebnými účinky, toaletní přípravky s léčivými účinky, vlasové vody (lotiony) s léčivými přísadami, suché šampony s léčivými účinky, šampony s léčivými účinky pro domácí zvířata, dezinfekční mýdla, mýdla s léčebnými účinky, masážní svíčky pro terapeutické účely, náplasti s vitamínovými doplňky, potravinové doplňky s kosmetickým účinkem, léčivé zubní pasty, masážní gely pro léčebné účely, tyčinky k úlevě od bolesti hlavy, antikoncepční houbovité, konopí pro léčebné účely, farmaceutika; (29) želatina, pokrmový tuk, máslo, máslové krémy, potravinářské oleje, margarín, marmeláda; (35) pomoc při řízení obchodní činnosti, poskytování obchodních informací, analýzy nákladů, šíření reklam, pronájem kancelářských strojů a zařízení, poradenství při řízení obchodní činnosti, personální poradenství, obchodní poradenské služby ohledně řízení podniků, předvádění zboží, rozšiřování reklamních materiálů přímo zákazníkům, pomoc při řízení obchodních či průmyslových podniků, aktualizace reklamních materiálů, rozšiřování vzorků (zboží), průzkum trhu, obchodní nebo podnikatelský průzkum, pronájem reklamních materiálů, obchodní odhady a hodnocení obchodních záležitostí, vydávání reklamních textů, reklama, rozhlasová reklama, služby týkající se obchodního výzkumu, styk s veřejností (public relations), televizní reklama, aranžování výkladů, reklamní agentury, poradenské služby a informace při organizování a řízení obchodní činnosti, služby modelingové agentury pro reklamní účely, služby modelingové agentury pro účely propagace prodeje, příprava marketingových průzkumů, odborné obchodní poradenství, organizování obchodních nebo propagačních výstav, obchodní nebo podnikatelské informace, průzkum veřejného mínění, nábor zaměstnanců, pronájem reklamních ploch, podpora prodeje pro třetí strany, zpracování textů, služby předplatného novin a časopisů pro jiné firmy a osoby, zásilkové reklamní služby, organizace obchodních veletrhů, online reklama v počítačové komunikační síti, zásobovací služby pro jiné osoby [nákup zboží a služeb pro jiné podniky], pronájem reklamního času v komunikačních médiích, prezentace výrobků v komunikačních médiích pro účely maloobchodu, obchodní informace a rady pro spotřebitele [poradna pro spotřebitele], administrativní zpracování objednávek, obchodní správa licencí na výrobky a služby pro třetí osoby, subdodavatelské služby [pomoc v obchodní činnosti], fakturace, psaní reklamních textů, sestavování statistik, grafická úprava pro reklamní účely, vyhledávání sponzorů, organizování módních přehlídek pro obchodní účely, výroba reklamních filmů, marketing, telemarketingové služby, maloobchodní služby zaměřené na farmaceutické, veterinářské a hygienické přípravky a lékařské potřeby, pronájem prodejních stánků, poskytování komerčních a obchodních kontaktních informací, optimalizace vyhledávačů pro účely podpory prodeje, obchodní zprostředkovatelské služby, obchodní management pro poskytovatele služeb na volné noze, zajišťování a uzavírání obchodních transakcí pro třetí osoby, poskytování obchodních informací prostřednictvím webových stránek, poskytování obchodního prostoru online pro nakupující a prodávající výrobků a služeb, externí zajištění administrativního řízení podniků, billboardy reklamní (pronájem -), indexace webových stránek pro obchodní nebo reklamní účely, správa

vědomostních programů, psaní scénářů pro reklamní účely, shromažďování a systematizace písemné komunikace a údajů, sestavování katalogů informací pro obchodní či reklamní účely, obchodní zprostředkovatelské služby v oblasti propojování potenciálních soukromých investorů s podnikateli, kteří potřebují financování, poradenství v oblasti komunikační strategie při styku s veřejností, poradenství v oblasti komunikační strategie v reklamě, sjednávání obchodních smluv pro třetí strany, finanční audit, účetní audit, velkoobchodní služby zaměřené na farmaceutické, veterinářské a hygienické přípravy a lékařské potřeby, cílený marketing, venkovní reklama, vztahy s médii, poskytování uživatelských hodnocení pro komerční nebo reklamní účely, poskytování uživatelských recenzí pro komerční nebo reklamní účely, obchodní management umělecké činnosti, služby srovnávání cen, marketingové služby v oboru optimalizace provozu na webových stránkách, online reklamní a marketingové služby, vývoj reklamních konceptů, spotřebitelský průzkum, průzkum trhu pro reklamní účely, analýza reakcí zákazníků.

- (730) **Queen ZP s.r.o.**, Staré záhrady 30, Bratislava, SK
(740) JUDr. Petra Vlachová, advokát, Vodičkova 710/31, Praha 1, Nové Město, 11000

- (210) **O-574596**
(220) 10.09.2021
(320) 10.09.2021
(511) 3, 5, 35
(540)



- (593) Obrazová
(510) (3) kosmetické přípravky, parfumerie, přípravky pro osobní hygienu, přípravky pro péči o pleť, oči a nehty, přípravky pro osobní hygienu, sprchové kosmetické výrobky, neléčivá kosmetika, přírodní kosmetika, organická kosmetika, kosmetika v podobě olejů, kosmetika, pleťová kosmetika, zkrášlující kosmetika, funkční kosmetika, tekuté krémy (kosmetika), kosmetika v podobě krémů, kosmetika v podobě pudrů, dekorativní kosmetika, kosmetika v podobě gelů, hydratační přípravky (kosmetika), obličejové masky (kosmetika), pleťové masky (kosmetika), kosmetika pro péči o pleť, vlasová kosmetika, oleje pro kosmetické účely, masážní gely k jiným než léčebným účelům, tělové gely, kosmetické gely na tělo a obličej; (5) konopí pro léčebné účely, doplňky stravy pro neléčebné účely, vitaminové kapky, oleje pro péči o pleť (léčivé), léčebné oleje, léčivé tělové gely, lokální gely pro léčebné a terapeutické účely, antioxidační doplňky stravy; (35) merchandising, maloobchodní a velkoobchodní prodej kosmetických přípravků, maloobchodní prodej výživových doplňků, on-line maloobchodní služby týkající se kosmetiky, maloobchodní služby v oblasti vonných přípravků.
(591) Barevná
(730) **Herflame, s.r.o.**, Železniční 1801/5, Plzeň, Východní Předměstí, 32600, CZ
(740) Advokátní kancelář - Mgr. Petr Žižka, LL.M., Mgr. Petr Žižka LL.M., Sedláčkova 209/16, Plzeň, Vnitřní Město, 30100

- (210) **O-574618**
(220) 13.09.2021
(320) 13.09.2021
(511) 6, 9, 42
(540)

IVAR ID Poděbrady

- (592) Slovní
(510) (6) kovové turnikety; (9) elektronické přístupové systémy (zabezpečení dveří), elektronické ovládací systémy, systémy zpracování dat, elektrické systémy na kontrolu přístupu, automatické systémy na kontrolu přístupu, elektronické systémy řízení přístupu pro budovy, čtečky čárových kódů, terminály (elektrické), terminály čárových kódů, počítačové interface,

interface pro detektory, standartní televizní konvertory, konvertory do tiskáren, konvertory kabelové televize, konvertory napětí na proud, konvertory tlaku na elektrický proud, konvertory z digitálního signálu na analogový, převodníky (level converter), vysokofrekvenční převodníky, měřicí převodníky, převodníky síly, převodníky střídavého/stejnoseměrného proudu, elektronické zámky, chytré zámky, elektronické dveřní zámky, digitální dveřní zámky, chytré dveřní zámky, elektronické zámky na kartu, elektronické vstupní systémy, elektronické zavírací systémy, vysokofrekvenční konvertory, konvertory signálu, rotační konvertory, anténní konvertory, metrické konvertory, elektrické konvertory, satelitní konvertory, analogové konvertory, konvertory proudu, elektronkové konvertory obrazu, konvertory elektrické frekvence, konvertory statické energie, počítačové terminály, datové terminály, grafické terminály, informační zobrazovací terminály, elektronické prodejní terminály, terminály k prohlížení dat, terminály na zpracování dat, terminály pro vstup dat, terminály na výstup dat; (42) vývoj počítačových programů pro elektronické pokladní systémy, navrhování elektronických systémů, programování elektronických kontrolních systémů, navrhování systémů pro zpracování dat.

- (730) **Škopec Antonín Ing.**, Příčná 309, Pátek, 29001, CZ
(740) Advokátní kancelář - Mgr. Petr Žižka, LL.M., Mgr. Petr Žižka LL.M., Sedláčkova 209/16, Plzeň, Vnitřní Město, 30100

- (210) **O-574633**
(220) 13.09.2021
(320) 13.09.2021
(511) 30
(540)



- (593) Obrazová
(510) (30) káva, pražená káva, nepražená káva, mletá káva, zrnková káva.
(730) **CAFÉ FAZENDA SERTÃOZINHO LTDA.**, CNPJ n° 07.187.796/0001-82 ESTRADA BOTELHOS/DIVISA NOVA KM 06, BARRAÇÃO I, S/N, ZONA RURAL-BOTELHOS, MINAS GERAIS-CEP.:37.720-000, BR
(740) Zeiner & Zeiner advokátní kancelář s.r.o., Mgr. Alexandr Vališ, advokát, Argentinská 286/38, Praha 7, Holešovice, 17000

- (210) **O-574647**
(220) 14.09.2021
(320) 14.09.2021
(511) 9, 35, 41
(540)

Y D E A L

- (593) Obrazová
(510) (9) kompaktní disky (audio a video), magnetická datová média, magnetické disky, magnetické pásky, nosiče zvukových záznamů, optické datové nosiče, optické disky, pásky pro zvukové záznamy, pružné disky (diskety); (35) televizní reklama, rozšiřování reklamních materiálů (letáky, prospekty, lístky a vzorky) zákazníkům, rozhlasová reklama, obchodní vedení

uměleckých agentur; administrativní služby, aktualizace reklamních materiálů, cílené zasilání reklamních materiálů, grafická úprava pro reklamní účely, marketing, návrh reklamních materiálů, obchodní zprostředkovatelské služby, on-line inzerce v počítačové síti, pořádání veletrhů pro obchodní a reklamní účely, pořádání výstav pro obchodní a reklamní účely, prezentace výrobků v komunikačních médiích pro účely maloobchodu, propagace, propagace prodeje pro třetí osoby, předvádění zboží, psaní reklamních textů, psaní scénářů pro reklamní účely, reklama, subdodavatelské služby (pomoc v obchodní činnosti), šíření reklamních materiálů, šíření vzorků, televizní reklama, venkovní reklama, vydávání reklamních textů, vylepování plakátů, výroba reklamních filmů, zásilková reklama, zprostředkování propagace, zprostředkování reklamy; (41) umělecká činnost, kulturní tvorba, včetně některých vystoupení, zprostředkovatelská činnost v oblasti kultury, nakladatelská činnost, divadelní činnost a tvorba představení, filmová tvorba, organizování představení, výchova a vzdělávání, tvorba a půjčování obrazových a zvukových nosičů, akademie (vzdělávání), divadelní představení, elektronické publikování (DTP), filmové projekce, fotografování, hudební produkce, informace o vzdělávání, informace o zábavě, nahrávání videokazet, pořádání a uvádění koncertů, pořádání výstav ke kulturním a vzdělávacím účelům, předprodej vstupenek (zábava), předvádění varietních představení, předvádění živých vystoupení, produkce estrád, pronájem audiozařízení, pronájem dekorací (na představení), pronájem divadelních dekorací, pronájem osvětlovacích zařízení pro divadelní scény, psaní a skládání písní, psaní scénářů (s výjimkou reklamních), psaní filmových scénářů, psaní textů (s výjimkou reklamních), skládání hudby, školení, školní vzdělávání, služby grafické úpravy (nikoliv k reklamním účelům), služby nahrávacího studia, služby poskytované orchestry, soukromá výuka, vydávání textů (s výjimkou reklamních), výroba rozhlasových a televizních programů, výuka, vzdělávací služby, zábava.

- (591) Barevná
(730) **Klempíř Oto**, Pod Vodojemem 2234, Roztoky, 25263, CZ
(740) Macek and Partners, Mgr. Jiří Macek, patentový zástupce, Sázavská 751/16, Praha 2, Vinohrady, 12000

- (210) **O-574654**
(220) 14.09.2021
(320) 14.09.2021
(511) 25, 40, 42
(540)



- (593) Obrazová
(510) (25) oděvy, obuv, pokrývky hlavy, topy (oděvy), košile, pulovry, trička, živůtky, šněrovačky, pletené oděvní výrobky, vesty, svrchníky, kabáty, svetry, saka [oděvy], parky, pánské obleky, kalhoty, spodky, šortky, hřejivé návleky na nohy, sukně, dámské šaty, punčochové zboží, ponožky, rukavice [oděvy], šátky a šály, sluneční kšiltý, pásky [oděvy], kravaty, čelenky [oděvy], spodní prádlo, uniformy, plavky, plážové oděvy, sportovní oblečení; (40) šití; (42) návrhy oděvů a prádla.
(591) Barevná
(730) **Jeřichová Ivana Bc.**, U Kovární 264, Konárovice, 28125, CZ
(740) PROPATENT, Ing. Vlasta Sedláčková, patentový zástupce, Pod Pekařkou 107/1, Praha 4, Podolí, 14700

- (210) **O-574658**
(220) 14.09.2021
(320) 14.09.2021
(511) 32
(540)

DrWitt Minerální voda s vitamíny

- (592) Slovní
(510) (32) pivo, nealkoholické nápoje, minerální vody [nápoje], stolní vody, perlivé vody, funkční nápoje na bázi vody, nápoje obsahující vitamíny, perlivé vody obohacené vitamíny, energetické nápoje, izotonické nápoje, džusy, nealkoholické nápoje obohacené vitamíny, nealkoholické nápoje obohacené vitamíny a minerálními solemi, ovocné nektary, nealkoholické, ovocné, vícedruhové, zeleninové a ovocno-zeleninové nápoje, sirupy do nápojů, nealkoholické přípravky na výrobu nápojů.
(730) **GRUPA MASPEX Sp. z o.o.**, Legionów 37, 34-100 Wadowice, PL
(740) Dana Lukajová, patentový zástupce, Dana Lukajová, Voršilská 130/10, Praha 1, Nové Město, 11000

- (210) **O-574668**
(220) 15.09.2021
(320) 15.09.2021
(511) 25, 29, 30, 35, 41, 43
(540)



- (593) Obrazová
(510) (25) oděvy, obuv a pokrývky hlavy; (29) pomazánky z lísko-oříškového krému; (30) čokoláda, dražé (cukrovinky), čokoládové dražé, zákusky, káva, kakao, zmrzlina, cukr, přírodní sladidla, sladké polevy a náplně, pekárenské výrobky, cukrovinky, chuťové přísady, oříšky v čokoládě, pečivo, sušenky, bombony, pralinky, sladké a slané pečivo, čokoládové výrobky, přípravky a nápoje na bázi čokolády, přípravky a nápoje na bázi cereálií zařazené v této třídě, oplatky, karamely, pudinky, mražené dezerty, mražené jogurty, cereálie, čokoládové pěny, čokoládové pomazánky, čokoládový marcipán, ovoce v čokoládě, čokoládové pomazánky s oříšky, čokoládové cereálie; (35) reklamní, inzertní služby všeho druhu včetně inzerce a reklamy poskytované v počítačových, telekomunikačních a obdobných sítích, informační servis a poradenské služby v obchodě, pořádání reklamních a obchodních výstav a předváděcích akcí zboží uvedeného shora ve tř. 25, 29 a 30 a služeb uvedených ve tř. 35, 41 a 43 tohoto seznamu (pro obchodní a reklamní účely), včetně distribuce zboží k reklamním účelům, velkoobchod, maloobchod, e-shop a zprostředkovatelské služby v oblasti obchodu s výrobky výše uvedenými ve tř. 25, 29 a 30; (41) organizování kulturních a vzdělávacích akcí, organizace a zajišťování seminářů, eventů, workshopů, společenských a firemních setkání, teambuildingů, vydávání knih, elektronické publikování (dtp), vydávání školních příruček, vydávání kuchařek, školení zaměstnanců, vzdělávací kurzy, odborné vzdělávání a školení; (43) služby zajišťující stravování a nápoje, služby barů, služby spojené s provozováním pohostinství, restaurací, kaváren a podniků rychlého občerstvení, restaurační služby (stravování), příprava hotových jídel, příprava pokrmů k odnosu s sebou.
(730) **Expat- Made on Earth s.r.o.**, Husinecká 903/10, Praha 3, Žižkov, 13000, CZ
(740) PatentCentrum Sedlák & Partners s.r.o., Okružní 2824, České Budějovice, České Budějovice 3, 37001

(210) **O-574671**
(220) 15.09.2021
(320) 15.09.2021
(511) 7, 9, 11, 35, 37, 39, 40, 42
(540)

SATEZA

(592) Slovní
(510) (7) stroje pro výrobu energie, zařízení pro výrobu energie, mobilní generátory elektrické energie; (9) vodoměry, hydroměry, vodoznaky, ukazatele výšky hladiny vody, stroje a zařízení na zkoušení materiálu, tlakoměry, sledovací přístroje, elektrická zařízení pro dálkové ovládání průmyslových procesů, přístroje pro vážení, měření, signalizaci, kontrolu (inspekci), přístroje a nástroje pro vedení, přepínání, přeměnu, akumulaci, regulaci nebo řízení elektrického proudu, elektronické kontrolní a měřicí přístroje a systémy pro chladicí, topná a klimatizační zařízení, tepelné regulátory, jednotky rozvodu energie, tepelné regulátory, rozvodné energetické skřínky, přístroje a nástroje pro měření, monitorování a řízení za účelem výroby, dopravy, rozvodu a dodávek elektrické a tepelné energie, elektrické jednotky rozvodu energie, indikátory ztrát elektrické energie, přístroje k měření tepelné energie, zařízení na kontrolu energie; (11) přístroje pro rozvod vody, zařízení a stroje na čištění a úpravu vody, generátory acetylenové, plynové a generátory pamí (s výjimkou generátorů jako součásti strojů), hydranty, chladicí zařízení na chlazení vody, koupelnové armatury, regulátory pro vodní zařízení a potrubí, topná zařízení, zařízení na výrobu páry, zařízení na rozvody tepla, výměníky tepla, tepelné akumulátory, tepelné generátory, tepelné regenerátory, plynové tepelné generátory, elektrické tepelné akumulátory, tepelné ohříváče kapalin, plynová topná zařízení a přístroje, topné kotle, vytápěcí zařízení, elektrická vytápěcí zařízení, plynová vytápěcí zařízení, napájecí zařízení k vytápěcím a topným kotlům; (35) maloobchodní, velkoobchodní a internetový prodej (e-shop) s výše uvedenými výrobky ve tř. 7, 9 a 11, organizování obchodních nebo propagačních výstav, pořádání veletrhů pro reklamní účely, reklamní, marketingové a propagační služby, administrativní zpracování nákupních objednávek, sledování a monitorování spotřeby energie pro druhé pro účely kontroly účtů; (37) čištění, čištění odpadních vod, provádění inženýrských staveb, instalace a opravy klimatizačního zařízení, stavby kanalizací, vodovodů a plynovodů, opravy, montáž a servis topných zařízení, instalace přístrojů pro generování a rozvod energie, opravy zařízení pro rozvod energie, instalace vytápěcích zařízení, vytápěcí přístroje na tekutá, plynná a tuhá paliva, služby dodavatele tepelné energie; (39) rozvod energie, rozvod elektrické energie, dovoz, doprava, silniční motorová doprava, doprava a skladování odpadu, dodávka tepla (distribuce), dodávky odpadního tepla; (40) výroba energie, výroba elektrické energie, čištění povrchů, čištění odpadu, likvidace odpadu, třídění a recyklace odpadu a jiného recyklovatelného materiálu, spalování odpadu, zpracování odpadu, nakládání s nebezpečnými odpady v rámci této třídy, úprava vody, pronájem zařízení na výrobu energie; (42) konzultace v oblasti úspor energie, záznam údajů o spotřebě energie v budovách, pronájem měřicích přístrojů na zaznamenávání spotřeby energie, inženýrské služby vztahující se k systémům dodávek energie, kontrola kvality, energetický audit, energetická certifikace budov, vývoj energetických sestav, programování softwaru pro správu energií, navrhování a vývoj rozvodných energetických sítí.
(730) **SATEZA a.s.**, 8. května 2948/41a, Šumperk, 78701, CZ
(740) PatentCentrum Sedláč & Partners s.r.o., Okružní 2824, České Budějovice, České Budějovice 3, 37001

(210) **O-574686**
(220) 16.09.2021
(320) 16.09.2021
(511) 16, 35, 36, 41
(540)

Česká nadílka

(592) Slovní
(510) (16) tiskoviny, periodický a neperiodický tisk, odborné a informační publikace a texty na papírových nosičích, propagační tiskoviny, letáky, texty, fotografie a fotografická alba, plakáty a papírové reklamní desky a poutače, propagační a upomínkové předměty z papíru, lepenky a plastu (plastové tašky a plastové obaly zařazené v této třídě); (35) reklamní a propagační činnost prostřednictvím všech médií, obchodní marketing, komerční správa licencí na výrobky a služby ostatních, rozšiřování reklamních nebo inzertních materiálů, sestavování výpisů z účtu, zaslání reklamních materiálů zákazníkům, aktualizování reklamních materiálů, pronájem reklamních ploch, fakturace, prezentace výrobků v komunikačních médiích pro účely maloobchodu, obchodní reklama (pro

třetí osoby), automatizované zpracování dat a informací; (36) finanční služby, bankovníctví, banky úvěrové, clearing (zúčtování vzájemných pohledávek a závazků - bezhotovostní operace), převody (platební) vykonávané elektronicky, finanční analýzy, finanční informace, konzultační služby (finanční), finanční řízení; (41) vzdělávání a školení, organizování a vedení výukových a motivačních programů, seminářů, školení, kurzů, workshopů a podobných vzdělávacích a konzultačních akcí, organizace zábavně-spoločenských a kulturních akcí, organizace, provozování a provádění her a soutěží, i veřejných.

(591) Barevná
(730) **Česká spořitelna, a.s.**, Olbrachtova 1929/62, Praha 4, Krč, 14000, CZ

(210) **O-574687**
(220) 16.09.2021
(320) 16.09.2021
(511) 16, 35, 36, 41

Česká nadílka České spořitelny, a.s.

(592) Slovní
(510) (16) tiskoviny, periodický a neperiodický tisk, odborné a informační publikace a texty na papírových nosičích, propagační tiskoviny, letáky, texty, fotografie a fotografická alba, plakáty a papírové reklamní desky a poutače, propagační a upomínkové předměty z papíru, lepenky a plastu (plastové tašky a plastové obaly zařazené v této třídě); (35) reklamní a propagační činnost prostřednictvím všech médií, obchodní marketing, komerční správa licencí na výrobky a služby ostatních, rozšiřování reklamních nebo inzertních materiálů, sestavování výpisů z účtu, zaslání reklamních materiálů zákazníkům, aktualizování reklamních materiálů, pronájem reklamních ploch, fakturace, prezentace výrobků v komunikačních médiích pro účely maloobchodu, obchodní reklama (pro třetí osoby), automatizované zpracování dat a informací; (36) finanční služby, bankovníctví, banky úvěrové, clearing (zúčtování vzájemných pohledávek a závazků - bezhotovostní operace), převody (platební) vykonávané elektronicky, finanční analýzy, finanční informace, konzultační služby (finanční), finanční řízení; (41) vzdělávání a školení, organizování a vedení výukových a motivačních programů, seminářů, školení, kurzů, workshopů a podobných vzdělávacích a konzultačních akcí, organizace zábavně-spoločenských a kulturních akcí, organizace, provozování a provádění her a soutěží, i veřejných.
(730) **Česká spořitelna, a.s.**, Olbrachtova 1929/62, Praha 4, Krč, 14000, CZ

(210) **O-574696**
(220) 17.09.2021
(320) 17.09.2021
(511) 25, 28, 31
(540)

TACTICS

(592) Slovní
(510) (25) rybářské oděvy; (28) rybářské návnady, umělé rybářské návnady, krabičky na rybářské návnady, umělé rybářské návnady a nástrahy, vybavení pro lov a rybolov, sportovní potřeby a vybavení, rybářské náčiní, (obrtlíky) rybářské náčiní, čidla záběru [rybářské náčiní], koncovka pro rybářské náčiní, pátemostery, návazce (rybářské náčiní), krabičky na rybářské náčiní, indikátory záběru [rybářské náčiní], odstraňovače rybářských háčků [rybářské náčiní], pruty rybářské, rybářské pruty, pouzdra na rybářské pruty, závěsy na rybářské pruty, opěry na rybářské pruty, pruty na rybářské udice, pouzdra na rybářské navijáky, rybářské navijáky, clony [maskovací] sportovní vybavení, držáky rybářských prutů, elektronické indikátory záběru k použití při rybolovu na udici, bumerangy, háčky na ryby, harpunovací puška [jako sportovní potřeby], harpunovací pušky [sportovní výstroj], harpunové pušky na rybolov (potápěčské vybavení), hroty loveckých šípů, indikátory záběru [rybářská výstroj], katapultovací kapsičky na návnady, krabičky na rybářské mušky, nafukovací čluny na rybaření [float tube], nahazovací rybářské vlasce, návazce na muškaření, návnady pro lov a rybolov, návnadové tašky na uchovávání živé návnady, neplovoucí krmiva (návnady) pro rybolov, plováky pro rybářský sport, proutěné košíky na ryby, rybářská olůvka, rybářské bederní pásy, rybářské brašny, rybářské brašny a brašny přizpůsobené pro rybaření, rybářské háčky, rukojeti rybářských prutů, rybářské návazce, rybářské podběráky, rybářské rotační třípytky, rybářské sítě do akvárií, rybářské splávky, rybářské vlasce, senzory záběru, signalizátory záběru pro rybolov na udici, síťky na motýly, střívká pro rybolov, ukazatel záseku na rybaření na ledu, umělá volná návnada na rybolov, umělé mušky na sportovní rybolov; (31)

rybářské návnady, krmení (živé nebo přírodní), krmiva pro ryby, krmný šrot.

(730) **Mňatinoha Milan**, Krupičná 536, Nové Sedlo, 35734, CZ

(210) **O-574718**

(220) 17.09.2021

(320) 17.09.2021

(511) 9, 16, 37, 41, 42, 45

(540)

Sybenam

(592) Slovní

(510) (9) počítačový software, mobilní aplikace, software pro správu dat a souborů a databázový software, vzdělávací software, vzdělávací média s možností stažení, bezpečnostní software, software pro řízení provozních rizik, software na kontrolu environmentálních, přístupových a bezpečnostních systémů v budovách, bezpečnostní, zabezpečovací, ochranná a signalizační zařízení; (16) tištěné vzdělávací materiály, tištěné materiály ke korespondenčním kurzům, učební materiály z papíru, příručky (manuály), plány; (37) instalace zabezpečovacího a bezpečnostního vybavení, údržba a opravy bezpečnostních zařízení, poradenské služby vztahující se k instalaci zabezpečovacího a bezpečnostního vybavení; (41) pořádání a vedení seminářů, školení zaměstnanců, školení podnikového managementu, vzdělávání v oblasti bezpečnosti a ochrany zdraví při práci, školení osob pro zajištění maximální ochrany bezpečnosti, odborné vzdělávání v oblasti osobní bezpečnosti, odborné vzdělávání vztahující se k bezpečnosti domácností, technická školení zaměřená na nebezpečí požáru; (42) služby bezpečnostního technologického testování, technické poradenství vztahující se k bezpečnosti, testovací služby pro poplašné a monitorovací systémy, testování, analyzování a hodnocení zboží a služeb druhých pro účely certifikace, kontrola továren a strojního zařízení, testování strojů, monitorování stavu strojů, příprava technických zpráv (reportů); (45) audity v oblasti dodržování právních předpisů, bezpečnostní audity, hodnocení bezpečnosti a bezpečnostních rizik, bezpečnostní inspekční služby pro třetí osoby, bezpečnostní služby na ochranu majetku, bezpečnostní služby na ochranu osob, informační služby vztahující se k bezpečnosti, poradenství v oblasti bezpečnosti, konzultace v oboru bezpečnosti na pracovišti, konzultační služby v oblasti bezpečnostních potřeb obchodních a průmyslových společností, poradenství v oblasti prevence požárů, monitorování bezpečnostních a poplašných zařízení, poradenské služby vztahující se k přípravě norem, poradenství o bezpečnostních předpisech při práci, revize norem a postupů pro zajištění souladu se zákony a předpisy, vyšetřování nehod, řízení zdravotních a bezpečnostních rizik, služby soudních znalců.

(730) **Tichý Karel**, U Klavírky 2627/7, Praha 5, Smíchov, 15000, CZ

(740) **AK Jan Bárta s.r.o.**, advokátní kancelář, JUDr. Jan Bárta, advokát, Kaprova 42/14, Praha 1, Staré Město, 11000

(210) **O-574724**

(220) 20.09.2021

(320) 20.09.2021

(511) 3, 5, 29

(540)

FÉNIXOVY KAPKY

(592) Slovní

(510) (3) neléčivé kosmetické a toaletní přípravky, neléčivé přípravky pro ústní hygienu, parfumerní výrobky, éterické oleje, bělicí přípravky a další prací prostředky, přípravky na čištění, leštění, drhnutí a broušení; (5) farmaceutika, léčebné a veterinární přípravky, hygienické přípravky pro zdravotnické účely, dietetické potraviny a přípravky upravené pro léčebné či veterinární účely, potraviny pro kojenice a batolata, potravinové doplňky pro lidskou spotřebu a zvířata, náplasti, obvazové materiály a krytí, materiály pro plombování zubů, dentální vosky, dezinfekční přípravky, přípravky na hubení škůdců, fungicidy, herbicidy; (29) maso, ryby, drůbež a zvěřina, masové výtahy, konzervované, mražené, sušené a vařené ovoce a zelenina, želé, džemy, kompoty, vejce, mléko, sýry, máslo, jogurty a jiné mléčné výrobky, potravinářské oleje a tuky.

(730) **Bailex s.r.o.**, Dolnoměcholupská 217/8, Praha 10, Hostivař, 10200, CZ

(210) **O-574737**

(220) 20.09.2021

(320) 20.09.2021

(511) 14, 18, 25, 35, 42

(540)

THE
Brands

WOMEN / PARIŽSKÁ 17
MEN / ŠIROKÁ 20

(593) Obrazová

(510) (14) šperky, pouzdra na šperky a pouzdra na hodiny a hodinky; (18) zavazadla, cestovní tašky, peněženky a ostatní tašky; (25) oděvy, pokrývky hlavy, obuv, spodní a noční prádlo; (35) maloobchod a velkoobchod, on-line maloobchodní služby zaměřené na oděvy, reklamní, marketingové a propagační služby; (42) návrhářství.

(730) **Hes Martin**, Majerského 2048/3, Praha 4, Chodov, 149 00, CZ

(740) **LP Legal**, advokátní kancelář, s.r.o., JUDr. Alice Hejzlarová MBA, LL.M., advokátka, Žitná 1575/49, Praha 1, Nové Město, 11000

(210) **O-574767**

(220) 21.09.2021

(320) 21.09.2021

(511) 20, 24, 25

(540)



(593) Obrazová

(510) (20) dětské postýlky, košíky na přenášení dětí, koše na spaní, těhotenské a kojící polštáře, mantinely do postýlek; (24) textilní výrobky pro děti, a to dětské zavinovačky, dětská spací hnízda, dětské spací pelíšky, péřové peřinky, povlaky na peřinky, dětské deky, ložní prádlo a povlečení, povlečení na dětské polštářky a přikrývky, osušky, žinky, spací pytle a fusaky, látkové podložky na přebalování; (25) oděvy, čepice, nákrčníky, masky na spaní.

(730) **Albrechtová Petra Bc., DiS.**, Slezská 149/5, Liberec, Liberec XV-Starý Harcov, 46015, CZ

(740) **Mgr. Petra Holečková**, Filišinská 145, Chrudim, Chrudim I, 53701

(210) **O-574774**

(220) 21.09.2021

(320) 21.09.2021

(511) 3, 5

(540)

Medseptox

(592) Slovní

(510) (3) neléčivé kosmetické a toaletní přípravky, neléčivé přípravky pro ústní hygienu, parfumerní výrobky, éterické oleje, bělicí přípravky a další prací prostředky, přípravky na čištění, leštění, drhnutí a broušení; (5) farmaceutika, léčebné a veterinární přípravky, hygienické přípravky pro zdravotnické účely, dietetické potraviny a přípravky upravené pro léčebné či veterinární účely, potraviny pro kojenice a batolata, potravinové doplňky pro lidskou spotřebu a zvířata, náplasti, obvazové materiály a krytí, materiály pro plombování zubů, dentální vosky, dezinfekční přípravky, přípravky na hubení škůdců, fungicidy, herbicidy.

(730) **Biomedica, spol. s r.o.**, Pekařská 601/8, Praha 5, Jinonice, 15500, CZ

(210) **O-574781**

(220) 22.09.2021

(320) 22.09.2021

(511) 9, 35, 38, 42

(540)

ALITEO

(593) Obrazová

(510) (9) počítačové programy (stahovatelné), počítačový software (nahraný), rozhraní pro počítače, stahovatelné počítačové aplikace; (35) aktualizace a údržba dat v počítačových databázích, plánování schůzek (kancelářské práce), poradenství v oblasti organizace podniku, poradenství v oblasti řízení a organizace podniku, upomínání schůzek (kancelářské práce), vedení počítačové evidence, obchodní zprostředkovatelské služby, maloobchodní služby v souvislosti s počítačovým softwarem, maloobchodní služby v oboru počítačového softwaru; (38) poskytování přístupu do databází, poskytování uživatelského přístupu do globální počítačové sítě, přenos elektronické pošty, přenos videa na objednávku, přenos zpráv a obrázků pomocí počítačů, videokonferenční služby, zaslání zpráv; (42) instalace počítačového software, počítačové programování, poradenství v oblasti informačních technologií (IT), poradenství v oblasti počítačového softwaru, poskytování informací o počítačových technologiích a programování prostřednictvím webových stránek, pronájem počítačového softwaru, software jako služba (SaaS), tvorba počítačového softwaru, tvorba počítačových systémů, údržba počítačového softwaru, ukládání elektronických dat.

(730) **KARAT Software a.s.**, Dvořákova 2881/77, Přerov, Přerov I-Město, 75002, CZ

(740) Patentová a známková kancelář, Ing. Jaromír Příkryl, Včelín 1161, Hulín, 76824

(210) **O-574782**

(220) 22.09.2021

(320) 22.09.2021

(511) 9, 35, 38, 42

(540)



(593) Obrazová

(510) (9) počítačové programy (stahovatelné), počítačový software (nahraný), rozhraní pro počítače, stahovatelné počítačové aplikace; (35) aktualizace a údržba dat v počítačových databázích, plánování schůzek (kancelářské práce), poradenství v oblasti organizace podniku, poradenství v oblasti řízení a organizace podniku, upomínání schůzek (kancelářské práce), vedení počítačové evidence, obchodní zprostředkovatelské služby, maloobchodní služby v souvislosti s počítačovým softwarem, maloobchodní služby v oboru počítačového softwaru; (38) poskytování přístupu do databází, poskytování uživatelského přístupu do globální počítačové sítě, přenos elektronické pošty, přenos videa na objednávku, přenos zpráv a obrázků pomocí počítačů, videokonferenční služby, zaslání zpráv; (42) instalace počítačového software, počítačové programování, poradenství v oblasti informačních technologií (IT), poradenství v oblasti počítačového softwaru, poskytování informací o počítačových technologiích a programování prostřednictvím webových stránek, pronájem počítačového softwaru, software jako služba (SaaS), tvorba počítačového softwaru, tvorba počítačových systémů, údržba počítačového softwaru, ukládání elektronických dat.

(730) **KARAT Software a.s.**, Dvořákova 2881/77, Přerov, Přerov I-Město, 75002, CZ

(740) Patentová a známková kancelář, Ing. Jaromír Příkryl, Včelín 1161, Hulín, 76824

(210) **O-574788**

(220) 22.09.2021

(320) 22.09.2021

(511) 16, 35, 36, 41

(540)

SOFIE - finanční edukace

(592) Slovní

(510) (16) tiskoviny, periodický a neperiodický tisk, odborné a informační publikace a texty na papírových nosičích, propagační tiskoviny, letáky, texty, fotografie a fotografická alba, plakáty a papírové reklamní desky a poutače, propagační a upomínkové předměty z papíru, lepenky a plastu (plastové tašky a plastové obaly zařazené v této třídě); (35) reklamní a propagační činnost prostřednictvím všech médií, obchodní marketing, komerční správa licencí na výrobky a služby ostatních, rozšiřování reklamních nebo inzertních materiálů, sestavování výpisů z účtu, zaslání reklamních materiálů zákazníkům, aktualizování reklamních materiálů, pronájem reklamních ploch, fakturace, prezentace výrobků v komunikačních médiích pro účely maloobchodu, obchodní reklama (pro třetí osoby), automatizované zpracování dat a informací; (36) finanční služby, bankovníctví, banky úvěrové, clearing (zúčtování vzájemných pohledávek a závazků - bezhotovostní operace), převody (platební) vykonávané elektronicky, finanční analýzy, finanční informace, konzultační služby (finanční), finanční řízení; (41) vzdělávání a školení, organizování a vedení výukových a motivačních programů, seminářů, školení, kurzů, workshopů a podobných vzdělávacích a konzultačních akcí, organizace zábavně-spoločenských a kulturních akcí, organizace, provozování a provádění her a soutěží, i veřejných.

(730) **Česká spořitelna, a.s.**, Olbrachtova 1929/62, Praha 4, Krč, 14000, CZ

(210) **O-574790**

(220) 22.09.2021

(320) 22.09.2021

(511) 16, 35, 41

(540)

Progresko

(592) Slovní

(510) (16) brožury, formuláře (tištěné), katalogy, příručky (knihy), letáky, reklamní letáky, razítka, tiskoviny, zápisníky (tiskoviny); (35) administrativní služby, aranžování výkladů, marketing, návrh reklamních materiálů, reklama, včetně online reklamy na počítačové síti, poradenství týkající se komunikačních strategií v oblasti reklamy, poradenství týkající se komunikačních strategií v oblasti vztahů s veřejností, propagace; (41) akademie (vzdělávání), dálkové vzdělávání, pořádání a vedení seminářů, pořádání a vedení workshopů (školení), školení.

(730) **Smutná Kamila**, nábřeží Svazu protifašistických bojovníků 452/20, Ostrava, Poruba, 70800, CZ

(210) **O-574793**

(220) 22.09.2021

(320) 22.09.2021

(511) 3

(540)



(593) Obrazová

(510) (3) tělová mýdla, mýdla pro péči o tělo, tělové šampony, obličejové mycí přípravky, přípravky pro péči o vlasy, šampony, vlasové kondicionéry, krémy na vlasy, vlasové gely, přípravky pro péči o pleť, tělové vody, tělové krémy, toaletní přípravky, éterické oleje do osvěžovačů vzduchu, osvěžovače vzduchu, osvěžovače vzduchu do pokojů, čisticí přípravky.

(730) **Dabur India Limited**, 8/3, Asaf Ali Road, 110002 New Delhi, IN

(740) Mgr. Vojtěch Chloupek, advokát, Na příkopě 583/15, Praha 1, Staré Město, 11000

(210) **O-574795**

(220) 22.09.2021

(320) 22.09.2021

(511) 9, 37, 41, 45

(540)

BIMBOHAS

(592) Slovní

(510) (9) přístroje a nástroje pro záchranu života, záchranné přístroje a vybavení, záchranné postroje, respirátory na filtraci vzduchu, dýchací masky, počítačový software pro vytváření databází a správu databází v oboru řízení rizik, přístroje pro bezpečnost při práci, reflexní oděvy, bezpečnostní oděvy s vysokou viditelností, reflexní kabáty, prostředky sloužící k ochraně hlavy, přilby, šály, prostředky sloužící k ochraně obličeje, pomůcky na ochranu sluchu, prostředky sloužící k ochraně dýchacích orgánů, reflexní oděvy k prevenci nehod, bezpečnostní čepice, bezpečnostní přilby, ochranné obleky k ochraně před úrazem, radiací a ohněm, požární deky, požární hlásiče, požární detektory, přístroje pro požární ochranu, požární únikové žebříky (bezpečnostní zařízení), bezpečnostní kontrolní přístroje, hasící přístroje,

přístroje pro požární ochranu; (37) instalace a opravy požárních hlásičů, poskytování informací vztahujících se k opravám nebo údržbě požárních poplašných zařízení, instalace ohnivzdorných obkladů, protipožární ochrana na stavbách; (41) organizování a vedení kurzů a seminářů se zaměřením na bezpečnost práce, technická školení týkající se bezpečnosti, školení v oblasti první pomoci; (45) sledování poplašných a bezpečnostních zařízení, služby bezpečnostní ochrany, bezpečnostní značení zboží, monitorování bezpečnostních systémů, inspekce továren pro bezpečnostní účely, pronájem bezpečnostních zařízení, smluvní ostraha, služby v oblasti dozoru, otevírání bezpečnostních zámků, konzultace v oboru bezpečnosti na pracovišti, řízení zdravotních a bezpečnostních rizik, bezpečnostní inspekční služby pro třetí osoby, informační služby týkající se zdraví a bezpečnosti, služby vyhodnocování rizik v oblasti zdraví a bezpečnosti, příprava předpisů, pronájem požárních hlásičů, monitorování požárních poplašných zařízení, kontrola továren z bezpečnostních důvodů, požární ochrana, hašení požárů.

(730) **BIMBOHAS s.r.o.**, Na Folimance 2155/15, Praha 2, Vinohrady, 12000, CZ

(740) PatentCentrum Sedlák & Partners s.r.o., Okružní 2824, České Budějovice, České Budějovice 3, 37001

(210) **O-574797**

(220) 22.09.2021

(320) 22.09.2021

(511) 33, 35, 43

(540)

Weekend's Wine

(592) Slovní

(510) (33) víno, alkoholické nápoje (s výjimkou piva), červené víno, bílé víno, svařené víno, šumivé víno, nízkalkoholické víno, matolinové víno, hroznové víno, jahodové víno, ovocné víno, ostružinové víno, víno na vaření, ostružinové víno, šumivé ovocné víno; (35) reklama, marketing a propagační služby; (43) služby zajišťující stravování.

(730) **VLANTA s.r.o.**, Okružní 679, Bašť, 25085, CZ

(210) **O-574798**

(220) 22.09.2021

(320) 22.09.2021

(511) 1, 34

(540)



(593) Obrazová

(510) (1) chemické produkty určené pro použití při výrobě elektronických cigaret a náplní pro cigarety a náplní pro kuřácká zařízení včetně chemických chuťových přísad; (34) elektronické cigarety, elektronická kuřácká zařízení, jednorázové elektronické cigarety, náplně a náhradní náplně pro kuřácká zařízení a elektronické cigarety, rozprašovače (zařazené do tř. 34), tekutina pro elektronická kuřácká zařízení, šťáva pro elektronické cigarety, cigarety s tabákovými náhražkami, nikotín pro lékařské účely, tabákové náhražky (jiné, než pro lékařské účely), držáky cigaret, náustky pro cigaretové držáky, pouzdra na elektronické cigarety, příchutě do elektronických cigaret, jiné než éterické oleje, ochucené esence pro elektronická kuřácká zařízení a elektronické cigarety, ústní vaporizéry pro kuřáky.

(730) **VAPORISM s.r.o.**, 28. října 159/214, Ostrava, Mariánské Hory, 70900, CZ

(740) PatentCentrum Sedlák & Partners s.r.o., Okružní 2824, České Budějovice, České Budějovice 3, 37001

(210) **O-574799**

(220) 22.09.2021

(320) 22.09.2021

(511) 12, 35, 37

(540)

PRAGA BOHEMA

(592) Slovní

(510) (12) osobní automobily, automobily, vozidla, dopravní prostředky, pozemní vozidla, části a příslušenství osobních automobilů, automobilů, vozidel, dopravních prostředků a pozemních vozidel, sestavy, podsedavy, součásti a náhradní díly pro osobní automobily, automobily, vozidla, dopravní prostředky a pozemní vozidla; (35) reklama, propagace, marketing, reklama, propagace a marketing online, služby v oblasti reklamy a propagace prodeje, řízení obchodní činnosti, obchodní management, obchodní administrativní, kancelářské práce, poskytování reklamního prostoru v tiskovinách, publikacích, časopisech a newsletterech, zprostředkování obchodních a komerčních kontaktů, obchodní poradenské služby, administrativní zpracování nákupních objednávek, obchodní informace a rady pro spotřebitele (poradna pro spotřebitele), obchodní zprostředkovatelské služby, zajišťování obchodních transakcí a obchodních kontaktů, prezentace zboží a služeb, prezentace společností a jejich zboží a služeb na internetu, služby předvádění výrobků a vystavování zboží, nákup, prodej, online nákup a online prodej výrobků uvedených výše ve třídě 12 tohoto seznamu, zprostředkování nákupu a prodeje výrobků uvedených výše ve třídě 12 tohoto seznamu, obchodně reklamní služby týkající se franchisingu, obchodní asistence týkající se franchisingu, obchodní poradenství vztahující se k franchisingu, poradenství v oblasti obchodního managementu vztahující se k franchisingu, obchodní asistence vztahující se k zakládání franšíz, podnikatelské poradenství a konzultační služby v oblasti franšíz, pomoc při řízení franšízových obchodních firem, poradenské obchodní služby vztahující se ke zřizování a provozování franšíz, správa obchodních záležitostí franšíz, licence na výroby a služby pro třetí osoby (komerční správa); (37) instalace, montáž, opravy, údržba a servis osobních automobilů, automobilů, vozidel, dopravních prostředků, pozemních vozidel, částí a příslušenství osobních automobilů, automobilů, vozidel, dopravních prostředků, pozemních vozidel, sestav, podsedav, součásti a náhradních dílů pro osobní automobily, automobily, vozidla, dopravní prostředky a pozemní vozidla.

(730) **PRAGA-Export s.r.o.**, U Císařské cesty 219, Praha 10, Benice, 10300, CZ

(740) Mgr. Martina Zdvihalová, Ph.D. - patentová a právní kancelář, Mgr. Martina Zdvihalová Ph.D., K Pazderně 2031, Benešov, 25601

(210) **O-574800**

(220) 22.09.2021

(320) 22.09.2021

(511) 4, 7, 11

(540)

HROBEX

(592) Slovní

(510) (4) náhradní svíčky, neelektrické, svíčky a knoty na svícení, votivní svíčky, sady svíček, dlouhé úzké svíce, knoty do svíček, stolní svíčky, čajové svíčky, parfémované svíčky, vonné svíčky, plovoucí svíčky, svíčky, lojové svíčky, svíčky a knoty svíček na svícení, oleje ke svícení; (7) zapalovací svíčky; (11) LED svíčky, bezplamenné svíčky, elektrické svíčky, parfémované elektrické svíčky, elektrické svíčky na baterie, bezplamenné svíčky se světelnými diodami [LED], solární svítidla, zapalovače svíček.

(730) **Vaše DEDRA, s.r.o.**, Podhradní 69, Česká Skalice, 55203, CZ

(210) **O-574803**

(220) 23.09.2021

(320) 23.09.2021

(511) 35, 36, 41

(540)

NEO Finances

(592) Slovní

(510) (35) administrativní služby, aktualizace reklamních materiálů, cílené zasílání reklamních materiálů, cílený marketing, fakturace, marketing, obchodní informace, obchodní zprostředkovatelské služby, on-line reklama v počítačové síti, plánování schůzek (kancelářské práce), podpora prodeje jiných osob, PPC reklama, profesionální obchodní poradenství, propagace, reklama, sestavování statistiky, telemarketing, venkovní reklama, zprostředkování obchodů v oblasti propojení možných soukromých investorů s podnikateli, kteří potřebují financování; (36) finanční analýza,

finanční poradenství, financování, informace o pojištění, investování peněžních prostředků, kapitálové investice, leasingové financování, makléřské služby, on-line bankovníctví, penzijní fondy, podílové fondy, poradenství v oblasti pojištění, poskytování finančních informací prostřednictvím webových stránek, půjčky (financování), půjčky (financování) se zástavou, uzavírání pojištění, uzavírání úrazového pojištění, uzavírání životního pojištění, uzavírání pojištění proti požáru, zprostředkování pojištění, dluhové poradenství, finanční hodnocení (pojištění, bankovníctví, nemovitosti), hypoteční bankovníctví, služby úvěrové kanceláře; (41) akademie (vzdělávání), informace o vzdělávání, pořádání a vedení konferencí, pořádání a vedení kongresů, pořádání a vedení workshopů (školení), školení, poskytování elektronických publikací on-line bez možnosti stažení.

(730) **NEO FINANCES s.r.o.**, Václavské náměstí 806/62, Praha 1, Nové Město, 11000, CZ

(740) AK Marek Klauz, Mgr. Marek Klauz, U Koupaliště 249, Rapotín, 78814

(210) **O-574806**

(220) 23.09.2021

(320) 23.09.2021

(511) 37, 41, 42

(540)

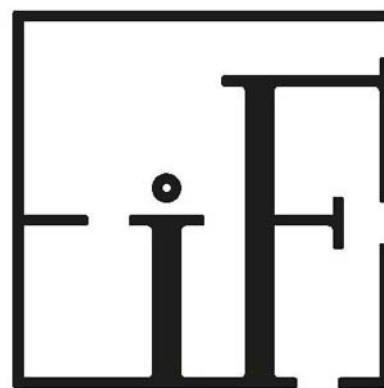

INTERIOFACTORY

(593) Obrazová

(510) (37) rekonstrukce interiérů budov, stavby bytových interiérů; (41) výuka interiérového designu; (42) design nábytku, design obchodních interiérů, navrhování interiérů, návrhy interiéru, interiérová výzdoba, navrhování interiéru budov, služby interiérové architektury, prostorové plánování (navrhování) interiérů, poradenství v oblasti interiérového designu, konzultace vztahující se k návrhu interiérů, komerční umělecký design, navrhování kuchyní (design), plánování (design) kanceláří, navrhování koupelen (design), návrhářství, služby architektonického designu, služby v oblasti kuchyňského designu, služby v oblasti designu koupelen, služby v oblasti designu na zakázku, návrhářské služby, navrhování domů, odborné konzultace týkající se návrhu interiérů bytových prostor, architektonický design interiérových dekorací, navrhování interiérů budov, poradenské služby v oblasti interiérového designu, služby v oblasti navrhování vybavení interiérů budov.

(730) **VIKING Holoubkov, s.r.o.**, Bendova 697/4, Plzeň, Jižní Předměstí, 30100, CZ

(740) Advokátní kancelář CINK a partneři, s.r.o., JUDr. Ing. Pavel Cink LL.M., advokát, Veleslavínova 363/33, Plzeň, Vnitřní Město, 30100

(210) **O-574809**

(220) 23.09.2021

(320) 23.09.2021

(511) 9, 16, 25, 35, 38, 41

(540)

DESMOD a Robo Šimko

(592) Slovní

(510) (9) přístroje pro záznam, přenos a reprodukci zvuku a obrazu, optické datové nosiče, nosiče zvukových záznamů, magnetické disky, magnetické pásky, optické disky, kompaktní disky (audio-video), nahrané magnetické

nosiče dat, nahrané kompaktní disky, gramofonové desky, softwarové aplikace ke stažení, stahovatelné vyzváněcí tóny pro mobilní telefony, stahovatelné hudební soubory, stahovatelné obrázky (soubory); (16) tiskoviny, prospekty, katalogy, knihy, časopisy (periodika), brožury, fotografie (tištěné), plakáty, kalendáře, letáky, listky, pozvánky, navštívenky, vstupenky, pohlednice, samolepky (papírnické zboží), obaly (papírnické zboží), papírové tašky, sáčky na balení, reklamní tabule z papíru nebo lepenky, vývěsní štíty z kartónu nebo lepenky; (25) konfekční oděvy, oděvy, košile, kožené oděvy, bundy, saka (oděvy), mikiny, kravaty, polokošile, sportovní dresy, trička, ponožky, šátky a šály, pokrývky hlavy, obuv, sportovní obuv; (35) cílené zaslání reklamních materiálů, on-line reklama v počítačové síti, marketing, pořádání a řízení reklamních akcí, podpora prodeje jiných osob, propagace hudebních koncertů, vydávání reklamních textů, reklama, televizní reklama, rozhlasová reklama; (38) elektronický přenos a opětovný přenos zvuků, obrazů, dokumentů, zpráv a dat, zaslání zpráv, přenos krátkých zpráv (SMS), obrazové, hlasové, zvukové, hudební a textové komunikace mezi mobilními telekomunikačními přístroji, přenos informací v audiovizuálním oboru, přenos zpráv, dat a obsahu přes Internet a jiné komunikační sítě; (41) služby vydavatelství, psaní textů, vydávání textů s výjimkou reklamních, služby v oblasti vydávání hudby, hudební produkce, skládání hudby, služby v oblasti nahrávání v hudebních studiích, nahrávání a produkce audionahrávek, poskytování prostor a zařízení nahrávacích studií, produkce hudebních videí, služby pořizování zvukových, filmových, video a televizních nahrávek, digitální video, audio a multimediální zábavní vydavatelské služby, koncertní síně, sály, pořádání a uvádění koncertů, předvádění živých hudebních vystoupení, zábava, informace o zábavě, kabarety a diskotéky, fotografování.

- (730) **Synčák Richard Mgr.**, Zbely 821, Zbely, 951 42, SK
Cibulka Martin, Šulekova 194/15, Hlohovec, 920 03, SK
Minka Dušan, Na výhone 5, Vinodol, 951 06, SK
(740) **FAJNOR IP s.r.o.**, Pobřežní 249/46, Praha 8, Karlín, 18600

- (210) **O-574823**
(220) 24.09.2021
(320) 24.09.2021
(511) 44
(540)

EURO Nails
American Style

- (593) Obrazová
(510) (44) nehtové studio, manikúra a pedikúra, kadeřnictví, kosmetický salón.
(591) Barevná
(730) **EURO Nails.cz s.r.o.**, Pražská 3/5, Hořovice, 26801, CZ

- (210) **O-574824**
(220) 24.09.2021
(320) 24.09.2021
(511) 13, 30, 32
(540)



- (593) Obrazová
(510) (13) střelné zbraně, munice a střely, výbušniny, ohňostroje; (30) káva, čaj, kakao a náhražky kávy, rýže, těstoviny a nudle, tapioka a ságo, mouka a

přípravky vyrobené z obilnin, chléb, pečivo a cukrovinky, čokoláda, zmrzlina, sorbety a jiné produkty určené ke konzumaci v mraženém stavu, cukr, med, melasa, droždí, kypřicí prášek do pečiva, sůl, koření přísady, koření; (32) piva, nealkoholické nápoje, ovocné nápoje, sirupy.

- (591) Barevná
(730) **BINHDA s.r.o.**, U Jednoty 67/2, Praha 4, Písnice, 14200, CZ

- (210) **O-574832**
(220) 24.09.2021
(320) 24.09.2021
(511) 30, 40, 43
(540)

Pražský kafe - Srdcem Praže(a)né

- (592) Slovní
(510) (30) káva, čaj, kakao a jejich náhražky, káva, ochucená káva, mletá káva, lyofilizovaná káva, sladová káva, vařená káva, nepražená káva, káva (nepražená), instantní káva, zrnková káva, ledová káva; (40) zpracování potravin a nápojů; (43) poskytování jídla a nápojů, kavárny (služby), kavárny.
(730) **Kotal Ondřej Ing.**, Horní Chaloupky 87/15, Praha 10, Záběhlice, 10600, CZ

- (210) **O-574834**
(220) 24.09.2021
(320) 24.09.2021
(511) 3, 5
(540)



**CANNABIS
CLINICAL**

- (593) Obrazová
(510) (3) kosmetika; (5) doplňky stravy.
(591) Barevná
(730) **Synergia Pharmaceuticals s.r.o.**, Varšavská 715/36, Praha 2, Vinohrady, 12000, CZ

- (210) **O-574835**
(220) 24.09.2021
(320) 24.09.2021
(511) 36
(540)

KOH-I-NOOR

- (592) Slovní
(510) (36) informace o pojištění, poradenství v oblasti pojištění, uzavírání pojištění, finanční informace, finanční poradenství, finanční řízení, finanční analýza, směňování peněžních prostředků, elektronický převod peněžních prostředků, investování peněžních prostředků, správa nemovitostí, zprostředkování v oblasti nemovitostí, pronájem nemovitostí.
(730) **KOH-I-NOOR HARDTMUTH a.s.**, F. A. Gerstnera 21/3, České Budějovice, České Budějovice 7, 37001, CZ
(740) **JUDr. Petra Sauvage de Brantes**, Korunní 810/104, Praha 10, Vinohrady, 10100

(210) **O-574874**
(220) 29.09.2021
(320) 29.09.2021
(511) 9, 35, 39
(540)



(593) Obrazová
(510) (9) stahovatelné počítačové aplikace, mobilní aplikace pro objednávání taxi; (35) reklama, reklama na vozidlech taxi, propagace; (39) taxi doprava, osobní doprava, doprava dětí a rodičů s dětmi, přeprava cestujících, doprovázení cestujících, doprava zboží, přeprava zavazadel, doprava při prohlídkách památek, zařizování přepravy osob pro jiné osoby prostřednictvím on-line aplikace, taxi dispečink, organizace dopravy pro zájezdy, rezervace dopravy, zprostředkování dopravy.
(591) Barevná
(730) **Kocourková Dana**, Nad rybníčky 840/17, Praha 4, Kunratice, 14800, CZ
(740) advokátní kancelář Hruška & Co., JUDr. Filip Hruška, advokát, Tábořská 619, Praha 4, 14000

(210) **O-574878**
(220) 29.09.2021
(320) 29.09.2021
(511) 5, 30, 35
(540)

JEMČA VÁNOČNÍ ČAJ

(592) Slovní
(510) (5) léčivé čaje, bylinné čaje (léčivé nápoje); (30) čaj a jeho náhražky, čajové listy, sušené byliny, zpracované bylinky, aromatické přípravky k výrobě bylinných čajů, bonbóny (cukrovinky), cukrovinky, mentolové cukrovinky, čokoláda, čokoládové nápoje, glukóza pro kulinářské účely, chuťové přísady, karamely, káva, med, oplatky, pastilky (cukrovinky), přírodní sladidla, suchary, trestí do potravin (s výjimkou éterických esencí a olejů), žvýkačky, zahradní bylinky (konzervované -), koření, sladký komprimát (neléčivý), čajové pečivo (sušenky), sušenky (sladké nebo slané), kakao a jeho náhražky; (35) velkoobchodní a maloobchodní prodej čajů.
(730) **Dr. Müller Pharma s.r.o.**, U Mostku 182, Hradec Králové, Pouchov, 50341, CZ
(740) Mgr. Roman Fojtásek, advokát, Vinohradská 343/6, Praha 2, Vinohrady, 12000

(210) **O-574879**
(220) 29.09.2021
(320) 29.09.2021
(511) 5, 30, 35
(540)

JEMČA NĚCO NA MĚ LEZE

(592) Slovní
(510) (5) léčivé čaje, bylinné čaje (léčivé nápoje); (30) čaj a jeho náhražky, čajové listy, sušené byliny, zpracované bylinky, aromatické přípravky k výrobě bylinných čajů, bonbóny (cukrovinky), cukrovinky, mentolové cukrovinky, čokoláda, čokoládové nápoje, glukóza pro kulinářské účely, chuťové přísady, karamely, káva, med, oplatky, pastilky (cukrovinky), přírodní sladidla, suchary, trestí do potravin (s výjimkou éterických esencí a olejů), žvýkačky, zahradní bylinky (konzervované -), koření, sladký komprimát (neléčivý), čajové pečivo (sušenky), sušenky (sladké nebo slané), kakao a jeho náhražky; (35) velkoobchodní a maloobchodní prodej čajů.
(730) **Dr. Müller Pharma s.r.o.**, U Mostku 182, Hradec Králové, Pouchov, 50341, CZ
(740) Mgr. Roman Fojtásek, advokát, Vinohradská 343/6, Praha 2, Vinohrady, 12000

(210) **O-574880**
(220) 29.09.2021
(320) 29.09.2021
(511) 5, 30, 35
(540)

JEMČA HORKÁ MALINA

(592) Slovní
(510) (5) léčivé čaje, bylinné čaje (léčivé nápoje); (30) čaj a jeho náhražky, čajové listy, sušené byliny, zpracované bylinky, aromatické přípravky k výrobě bylinných čajů, bonbóny (cukrovinky), cukrovinky, mentolové cukrovinky, čokoláda, čokoládové nápoje, glukóza pro kulinářské účely, chuťové přísady, karamely, káva, med, oplatky, pastilky (cukrovinky), přírodní sladidla, suchary, trestí do potravin s výjimkou éterických esencí a olejů, žvýkačky, zahradní bylinky (konzervované -), koření, sladký komprimát (neléčivý), čajové pečivo (sušenky), sušenky (sladké nebo slané), kakao a jeho náhražky; (35) velkoobchodní a maloobchodní prodej čajů.
(730) **Dr. Müller Pharma s.r.o.**, U Mostku 182, Hradec Králové, Pouchov, 50341, CZ
(740) Mgr. Roman Fojtásek, advokát, Vinohradská 343/6, Praha 2, Vinohrady, 12000

(210) **O-574881**
(220) 29.09.2021
(320) 29.09.2021
(511) 5, 30, 35
(540)

JEMČA HORKÁ ŠVESTKA

(592) Slovní
(510) (5) léčivé čaje, bylinné čaje (léčivé nápoje); (30) čaj a jeho náhražky, čajové listy, sušené byliny, zpracované bylinky, aromatické přípravky k výrobě bylinných čajů, bonbóny (cukrovinky), cukrovinky, mentolové cukrovinky, čokoláda, čokoládové nápoje, glukóza pro kulinářské účely, chuťové přísady, karamely, káva, med, oplatky, pastilky (cukrovinky), přírodní sladidla, suchary, trestí do potravin (s výjimkou éterických esencí a olejů), žvýkačky, zahradní bylinky (konzervované -), koření, sladký komprimát (neléčivý), čajové pečivo (sušenky), sušenky (sladké nebo slané), kakao a jeho náhražky; (35) velkoobchodní a maloobchodní prodej čajů.
(730) **Dr. Müller Pharma s.r.o.**, U Mostku 182, Hradec Králové, Pouchov, 50341, CZ
(740) Mgr. Roman Fojtásek, advokát, Vinohradská 343/6, Praha 2, Vinohrady, 12000

(210) **O-574882**
(220) 29.09.2021
(320) 29.09.2021
(511) 5, 30, 35
(540)

JEMČA HORKÉ JABLKO

(592) Slovní
(510) (5) léčivé čaje, bylinné čaje (léčivé nápoje); (30) čaj a jeho náhražky, čajové listy, sušené byliny, zpracované bylinky, aromatické přípravky k výrobě bylinných čajů, bonbóny (cukrovinky), cukrovinky, mentolové cukrovinky, čokoláda, čokoládové nápoje, glukóza pro kulinářské účely, chuťové přísady, karamely, káva, med, oplatky, pastilky (cukrovinky), přírodní sladidla, suchary, trestí do potravin (s výjimkou éterických esencí a olejů), žvýkačky, zahradní bylinky (konzervované -), koření, sladký komprimát (neléčivý), čajové pečivo (sušenky), sušenky (sladké nebo slané), kakao a jeho náhražky; (35) velkoobchodní a maloobchodní prodej čajů.
(730) **Dr. Müller Pharma s.r.o.**, U Mostku 182, Hradec Králové, Pouchov, 50341, CZ
(740) Mgr. Roman Fojtásek, advokát, Vinohradská 343/6, Praha 2, Vinohrady, 12000

(210) **O-574883**
(220) 29.09.2021
(320) 29.09.2021
(511) 5, 30, 35
(540)

JEMČA VÝBĚR BYLIN

(592) Slovní
(510) (5) léčivé čaje, bylinné čaje (léčivé nápoje); (30) čaj a jeho náhražky, čajové listy, sušené byliny, zpracované bylinky, aromatické přípravky k výrobě bylinných čajů, bonbóny (cukrovinky), cukrovinky, mentolové cukrovinky,

čokoláda, čokoládové nápoje, glukóza pro kulinářské účely, chuťové přísady, karamely, káva, med, oplatky, pastilky (cukrovinky), přírodní sladidla, suchary, trestí do potravin (s výjimkou éterických esencí a olejů), žvýkačky, zahradní bylinky (konzervované -), koření, sladký komprimát (neléčivý), čajové pečivo (sušenky), sušenky (sladké nebo slané), kakao a jeho náhražky; (35) velkoobchodní a maloobchodní prodej čajů.

(730) **Dr. Müller Pharma s.r.o.**, U Mostku 182, Hradec Králové, Pouchov, 50341, CZ

(740) Mgr. Roman Fojtásek, advokát, Vinohradská 343/6, Praha 2, Vinohrady, 12000

(210) **O-574885**

(220) 29.09.2021

(320) 29.09.2021

(511) 5, 30, 35

(540)

JEMČA VIVA

(592) Slovní

(510) (5) léčivé čaje, bylinné čaje (léčivé nápoje); (30) čaj a jeho náhražky, čajové listy, sušené byliny, zpracované bylinky, aromatické přípravky k výrobě bylinných čajů, bombóny (cukrovinky), cukrovinky, mentolové cukrovinky, čokoláda, čokoládové nápoje, glukóza pro kulinářské účely, chuťové přísady, karamely, káva, med, oplatky, pastilky (cukrovinky), přírodní sladidla, suchary, trestí do potravin (s výjimkou éterických esencí a olejů), žvýkačky, zahradní bylinky (konzervované -), koření, sladký komprimát (neléčivý), čajové pečivo (sušenky), sušenky (sladké nebo slané), kakao a jeho náhražky; (35) velkoobchodní a maloobchodní prodej čajů.

(730) **Dr. Müller Pharma s.r.o.**, U Mostku 182, Hradec Králové, Pouchov, 50341, CZ

(740) Mgr. Roman Fojtásek, advokát, Vinohradská 343/6, Praha 2, Vinohrady, 12000

(210) **O-574886**

(220) 29.09.2021

(320) 29.09.2021

(511) 5, 30, 35

(540)

JEMČA - pro všední den nevšední

(592) Slovní

(510) (5) léčivé čaje, bylinné čaje (léčivé nápoje); (30) čaj a jeho náhražky, čajové listy, sušené byliny, zpracované bylinky, aromatické přípravky k výrobě bylinných čajů, bombóny (cukrovinky), cukrovinky, mentolové cukrovinky, čokoláda, čokoládové nápoje, glukóza pro kulinářské účely, chuťové přísady, karamely, káva, med, oplatky, pastilky (cukrovinky), přírodní sladidla, suchary, trestí do potravin (s výjimkou éterických esencí a olejů), žvýkačky, zahradní bylinky (konzervované -), koření, sladký komprimát (neléčivý), čajové pečivo (sušenky), sušenky (sladké nebo slané), kakao a jeho náhražky; (35) velkoobchodní a maloobchodní prodej čajů.

(730) **Dr. Müller Pharma s.r.o.**, U Mostku 182, Hradec Králové, Pouchov, 50341, CZ

(740) Mgr. Roman Fojtásek, advokát, Vinohradská 343/6, Praha 2, Vinohrady, 12000

(210) **O-574887**

(220) 29.09.2021

(320) 29.09.2021

(511) 5, 30, 35

(540)

VIVA - pro všední den nevšední

(592) Slovní

(510) (5) léčivé čaje, bylinné čaje (léčivé nápoje); (30) čaj a jeho náhražky, čajové listy, sušené byliny, zpracované bylinky, aromatické přípravky k výrobě bylinných čajů, bombóny (cukrovinky), cukrovinky, mentolové cukrovinky, čokoláda, čokoládové nápoje, glukóza pro kulinářské účely, chuťové přísady, karamely, káva, med, oplatky, pastilky (cukrovinky), přírodní sladidla, suchary, trestí do potravin (s výjimkou éterických esencí a olejů), žvýkačky, zahradní bylinky (konzervované -), koření, sladký komprimát (neléčivý), čajové pečivo (sušenky), sušenky (sladké nebo slané), kakao a jeho náhražky; (35) velkoobchodní a maloobchodní prodej čajů.

(730) **Dr. Müller Pharma s.r.o.**, U Mostku 182, Hradec Králové, Pouchov, 50341, CZ

(740) Mgr. Roman Fojtásek, advokát, Vinohradská 343/6, Praha 2, Vinohrady, 12000

(210) **O-574888**

(220) 29.09.2021

(320) 29.09.2021

(511) 5, 30, 35

(540)

Všechny hrnečky milují Pigi

(592) Slovní

(510) (5) léčivé čaje, bylinné čaje (léčivé nápoje); (30) čaj a jeho náhražky, čajové listy, sušené byliny, zpracované bylinky, aromatické přípravky k výrobě bylinných čajů, bombóny (cukrovinky), cukrovinky, mentolové cukrovinky, čokoláda, čokoládové nápoje, glukóza pro kulinářské účely, chuťové přísady, karamely, káva, med, oplatky, pastilky (cukrovinky), přírodní sladidla, suchary, trestí do potravin (s výjimkou éterických esencí a olejů), žvýkačky, zahradní bylinky (konzervované -), koření, sladký komprimát (neléčivý), čajové pečivo (sušenky), sušenky (sladké nebo slané), kakao a jeho náhražky; (35) velkoobchodní a maloobchodní prodej čajů.

(730) **Dr. Müller Pharma s.r.o.**, U Mostku 182, Hradec Králové, Pouchov, 50341, CZ

(740) Mgr. Roman Fojtásek, advokát, Vinohradská 343/6, Praha 2, Vinohrady, 12000

(210) **O-574889**

(220) 29.09.2021

(320) 29.09.2021

(511) 5, 30, 35

(540)

VIATEX

(592) Slovní

(510) (5) léčivé čaje, bylinné čaje (léčivé nápoje); (30) čaj a jeho náhražky, čajové listy, sušené byliny, zpracované bylinky, aromatické přípravky k výrobě bylinných čajů, bombóny (cukrovinky), cukrovinky, mentolové cukrovinky, čokoláda, čokoládové nápoje, glukóza pro kulinářské účely, chuťové přísady, karamely, káva, med, oplatky, pastilky (cukrovinky), přírodní sladidla, suchary, trestí do potravin (s výjimkou éterických esencí a olejů), žvýkačky, zahradní bylinky (konzervované -), koření, sladký komprimát (neléčivý), čajové pečivo (sušenky), sušenky (sladké nebo slané), kakao a jeho náhražky; (35) velkoobchodní a maloobchodní prodej čajů.

(730) **Dr. Müller Pharma s.r.o.**, U Mostku 182, Hradec Králové, Pouchov, 50341, CZ

(740) Mgr. Roman Fojtásek, advokát, Vinohradská 343/6, Praha 2, Vinohrady, 12000

(210) **O-574909**

(220) 30.09.2021

(320) 30.09.2021

(511) 11

(540)

TITANIA SENSE

(592) Slovní

(510) (11) vodovodní baterie pro vany, umyvadla a dřezy.

(730) **NOVASERVIS spol. s r.o.**, Merhautova 1062/208, Brno, Černá Pole, 61300, CZ

(740) Ing. Libor Markes, Grohova 145/54, Brno, Veverčí, 60200

(210) **O-574910**

(220) 30.09.2021

(320) 30.09.2021

(511) 11

(540)

NOBLESS EGO

(592) Slovní

(510) (11) vodovodní baterie pro vany, umyvadla a dřezy.

(730) **NOVASERVIS spol. s r.o.**, Merhautova 1062/208, Brno, Černá Pole, 61300, CZ

(740) Ing. Libor Markes, Grohova 145/54, Brno, Veverčí, 60200

(210) **O-574915**

(220) 30.09.2021
(320) 30.09.2021
(511) 5, 11, 21, 29, 30, 31, 40, 43
(540)

iSweet

(592) Slovní
(510) (5) diabetický chléb pro léčebné účely; (11) stroje na pečení chleba, stroje na přípravu chleba; (21) nádoby na chleba, prkénka na krájení chleba; (29) polévky; (30) dorty, chléb, nekynutý chléb, křehké pečivo – sušenky, pečivo (typu housky, rohlíky), perník, pudinky, quiche (slaný koláč), menší koláče, palačinky, přípravky z obilovin, pšeničná mouka; (31) syrové plody rohovníku (svatojánský chléb); (40) výroba chleba na zakázku; (43) barvy, bufety - snack bary, jídelny, kavárny, modelování potravin, restaurace, samoobslužné jídelny, samoobslužné restaurace, zajištění stravování, zdobení dortů, zdobení potravin.

(730) **RUNOVA s.r.o.**, Křížkova 457/125, Praha 8, Karlín, 18600, CZ
(740) Ing. Andrey Kovykov, Havlíčkova 15, Praha 1, 11000

(210) **O-574937**

(220) 01.10.2021
(320) 01.10.2021
(511) 29
(540)

Papas

(592) Slovní
(510) (29) mléko, máslo, mléčné výrobky, sýry, sýry tavené, sýry přírodní, sýry plísňové včetně pomazánek a sýrových výrobků.

(730) **Hostex spol. s r.o.**, Žerotínova 830/63, Šumperk, 78701, CZ

(210) **O-574940**

(220) 01.10.2021
(320) 01.10.2021
(511) 35, 37
(540)

ARBE

(592) Slovní
(510) (35) velkoobchodní prodej ručního nářadí sloužícího ke stavbě, maloobchodní prodej ručního nářadí sloužící ke stavbě; (37) pronájem stavebního nářadí, stavebních strojů a zařízení, například pronájem buldozeru, jeřábu.

(730) **ARBE s.r.o.**, Popovická 913, Modřice, 66442, CZ

(210) **O-574941**

(220) 01.10.2021
(320) 01.10.2021
(511) 35, 38, 42
(540)

FaMa

(592) Slovní
(510) (35) reklama, propagace, řízení, organizace a administrativa obchodní činnosti, kancelářské práce; (38) telekomunikační služby; (42) vědecké a technické služby a související výzkum a projektování, průmyslová analýza, průmyslový výzkum a průmyslový design, kontrola kvality, služby ověřování, navrhování a vývoj počítačového hardwaru a softwaru.

(730) **TESCO SW a.s.**, tř. Kosmonautů 1288/1, Olomouc, Hodolany, 77900, CZ

(210) **O-574942**

(220) 01.10.2021
(320) 01.10.2021
(511) 35, 38, 42
(540)

FaMa+

(592) Slovní
(510) (35) reklama, propagace, řízení, organizace a administrativa obchodní činnosti, kancelářské práce; (38) telekomunikační služby; (42) vědecké a technické služby a související výzkum a projektování, průmyslová analýza, průmyslový výzkum a průmyslový design, kontrola kvality, služby ověřování, navrhování a vývoj počítačového hardwaru a softwaru.

(730) **TESCO SW a.s.**, tř. Kosmonautů 1288/1, Olomouc, Hodolany, 77900, CZ

(210) **O-574943**

(220) 01.10.2021
(320) 01.10.2021
(511) 5
(540)

ProRelaxin

(592) Slovní
(510) (5) dietní potravinové doplňky pro lidskou potřebu, minerální doplňky stravy, potravinové doplňky, potravinové doplňky na podporu fyzické zdatnosti a vytrvalosti, prebiotické doplňky, dietetické a nutriční přípravky.

(730) **DuoLife S.A.**, Topolowa 22, 32-082 Więckowice, PL
(740) Tříška & Žák, advokátní kancelář, s.r.o., Mgr. Vojtěch Tříška, Národní 60/28, Praha 1, Nové Město, 11000

(210) **O-574944**

(220) 01.10.2021
(320) 01.10.2021
(511) 5
(540)

ProCardiol

(592) Slovní
(510) (5) dietní potravinové doplňky pro lidskou potřebu, minerální doplňky stravy, potravinové doplňky, potravinové doplňky na podporu fyzické zdatnosti a vytrvalosti, prebiotické doplňky, dietetické a nutriční přípravky.

(730) **DuoLife S.A.**, Topolowa 22, 32-082 Więckowice, PL
(740) Mgr. Ing. Vojtěch Tříška, Národní 60/28, Praha 1, Nové Město, 11000

(210) **O-574948**

(220) 01.10.2021
(320) 01.10.2021
(511) 29, 30, 41, 43
(540)

Burger Saloon- Jezdci

(592) Slovní
(510) (29) burgery, kuřecí burgery, hovězí hamburgery, zeleninové hamburgery, sójové hamburgery, krůtí hamburgery, omáčky (dipy), sýrové omáčky, dipy (omáčky) na bázi mléka, zpracovaná řepa, vepřové hamburgery; (30) hamburgery v housce, hotové hamburgery v housce, omáčky, pikantní omáčky, bylinkové omáčky, omáčky na opékané maso, omáčky ke kuřecímu masu, omáčky na bázi majonézy, ochucené omáčky, čatni a pasty, kari omáčky, plněné housky, bochánky, hamburgery v barevných bulkách, hamburgery v červené, černé a bílé bulce s výtažkem z červené řepy a sépiového barviva; (41) organizování soutěží, organizování zábavných soutěží, pořádání a vedení soutěží; (43) restaurace, gril - restaurace, samoobslužné restaurace, restaurace (služby), restaurace rychlého občerstvení, příprava pokrmů, restaurace ve western stylu, restaurace v kovbojském stylu, restaurace ve stylu divokého západu, tématické restaurace.

(730) **Schreiber Viktor**, Pařížov 18, Běstvina, 53843, CZ
(740) Mgr. Petr Žizka LL.M., Sedláčkova 209/16, Plzeň, Vnitřní Město, 30100

(210) **O-574951**

(220) 01.10.2021
(320) 01.10.2021
(511) 9, 36, 37
(540)

Ekoreex

(592) Slovní
(510) (9) elektronické systémy řízení, software; (36) správa budov; (37) stavebnictví, instalace zařízení a vybavení do budov.

(730) **Ekoreex Holding, s.r.o.**, Kralupská 2/47, Praha 6, Ruzyně, 16100, CZ
(740) JUDr. Ing. Pavel Bürger, Šrobárova 2002/40, Praha 10, Vinohrady, 10100

(210) **O-574952**
(220) 01.10.2021
(320) 01.10.2021
(511) 9, 36, 37
(540)



(593) Obrazová
(510) (9) elektronické systémy řízení, software; (36) správa budov; (37) stavebnictví, instalace zařízení a vybavení do budov.
(730) **Ekoreex Holding, s.r.o.**, Kralupská 2/47, Praha 6, Ruzyně, 16100, CZ
(740) JUDr. Ing. Pavel Bürger, Šrobárova 2002/40, Praha 10, Vinohrady, 10100

(210) **O-574953**
(220) 03.10.2021
(320) 03.10.2021
(511) 41, 42, 44
(540)

Prevedmedica

(592) Slovní
(510) (41) služby v oblasti vzdělávání, zábavy a sportu; (42) vědecké a technologické služby; (44) služby zdravotní péče.

(730) **Prevedmedica s.r.o.**, č. p. 90, Střemy, 27734, CZ

(210) **O-574959**
(220) 04.10.2021
(320) 04.10.2021
(511) 39
(540)



(593) Obrazová
(510) (39) doprava.
(730) **STK Královo Pole, s.r.o.**, Sladkovského 2834/7, Brno, Královo Pole, 61200, CZ
(740) JUDr. Libor Konečný, advokát, Moravské náměstí 1007/14, Brno, 60200

Zamítnuté a částečně odmítnuté/zamítnuté přihlášky ochranných známek po zveřejnění

Zjistí-li Úřad v průběhu řízení o námitkách, že přihlašovaná ochranná známka nesplňuje podmínky pro zápis, přihlášku zamítne. Zjistí-li, že přihlašovaná ochranná známka nesplňuje podmínky pro zápis jen pro některé výrobky nebo služby, přihlášku odmítne/zamítne v rozsahu výrobků nebo služeb, pro které přihláška nesplňuje podmínky zápisu. S ohledem na tuto skutečnost, obsahuje tato kapitola údaje o rozhodnutích o zamítnutí přihlášky ochranné známky v celém nebo částečném rozsahu na základě ustanovení § 26 zákona č. 441/2003 Sb.

Údaje o výsledku rozhodnutí (zamítnutí přihlášky, částečné odmítnutí/zamítnutí přihlášky) jsou uvedeny jako datum právní moci rozhodnutí/výsledek rozhodnutí.

(210) **O-559846**
(540)



(593) Obrazová
11.10.2021/NABYTÍ P.M. - ZAMÍTNUTÍ PŘIHLÁŠKY PO
ZVEŘEJNĚNÍ

(210) **O-562116**
(540)



(593) Obrazová
13.10.2021/NABYTÍ P.M. - ČÁSTEČNÉ ZAMÍTNUTÍ PŘIHL. PO
ZVEŘ.

(210) **O-564897**
(540)

A-FLEX

(592) Slovní
12.10.2021/NABYTÍ P.M. - ČÁSTEČNÉ ZAMÍTNUTÍ PŘIHL. PO
ZVEŘ.

(210) **O-564995**
(540)

Farm Planet

(592) Slovní
14.10.2021/NABYTÍ P.M. - ČÁSTEČNÉ ZAMÍTNUTÍ PŘIHL. PO
ZVEŘ.

(210) **O-564999**
(540)

RESTAURANT GURU

(592) Slovní
08.10.2021/NABYTÍ P.M. - ČÁSTEČNÉ ZAMÍTNUTÍ PŘIHL. PO
ZVEŘ.

Zamítnuté námítky týkající se ochranných známek

V průběhu řízení o námítkách může být Úřadem zjištěno, že přihlašovaná ochranná známka, která byla zveřejněna ve Věstníku, nezasahuje do zákonem chráněných starších práv třetích osob, tzv. namítajících, uvedených v ustanovení § 7 zákona č. 441/2003 Sb., a proto Úřad námítky zamítne. Údaje o rozhodnutích o zamítnutí námítek na základě ustanovení § 26 zákona č. 441/2003 Sb. jsou obsaženy v této kapitole.

(210) **O-562274**

(540)

Rychlá 6

(592) Slovní

15.10.2021/ NABYTÍ P.M. – ZAMÍTNUTÍ NÁMITEK

(210) **O-562277**

(540)

Fast six

(592) Slovní

15.10.2021/ NABYTÍ P.M. – ZAMÍTNUTÍ NÁMITEK

(210) **O-562274**

(540)

Rychlá 6

(592) Slovní

15.10.2021/ NABYTÍ P.M. – ZAMÍTNUTÍ NÁMITEK

(210) **O-566782**

(540)

AUTO BASE

(592) Slovní

12.10.2021/ NABYTÍ P.M. – ZAMÍTNUTÍ NÁMITEK

(210) **O-562277**

(540)

Fast six

(592) Slovní

15.10.2021/ NABYTÍ P.M. – ZAMÍTNUTÍ NÁMITEK

Přehled zápisů ochranných známek bez změny ve vztahu ke zveřejněným přihláškám

Kapitola obsahuje údaje o ochranných známkách zapsaných na základě ustanovení § 28 odst. 1 zákona č. 441/2003 Sb., u kterých nedošlo ke změně údajů oproti zveřejněné přihlášce ochranné známky.

Číselný přehled (111)											
388097	388098	388099	388100	388101	388102	388103	388104	388105	388106	388107	388108
388109	388110	388111	388112	388113	388114	388115	388116	388117	388118	388119	388120
388121	388122	388123	388124	388125	388126	388127	388128	388129	388130	388131	388132
388133	388134	388135	388136	388137	388138	388139	388140	388141	388142	388143	388144
388145	388146	388147	388148	388149	388150	388151	388152	388153	388154	388155	388156
388157	388158	388159	388160	388161	388162	388163	388164	388165	388166	388167	388168
388169	388170	388171	388172	388173	388174	388175	388176	388177	388178	388179	388180
388181	388182	388183	388184	388185	388186	388187	388188	388189	388190	388191	388192
388193	388194	388195	388196	388197	388198	388199	388200	388201	388202	388203	388204
388205	388206	388207	388208	388209	388210	388211	388212	388213	388214	388215	388216
388217	388218	388219	388220	388221	388222	388223	388224				

Zápisy ochranných známek bez změny ve vztahu ke zveřejněným přihláškám

- (111) **388097**
(220) 04.05.2018
(320) 04.05.2018
(442) 07.07.2021
(151) 13.10.2021
(730) **Drůbežářský závod Klatovy a.s.**, ul. 5. května 112, Klatovy, Klatovy IV, 33901, CZ
(210) O-547747
(510) (29) mražené ovoce a zelenina, ryby, bramborové krokety a hranolky; (30) majonéza, tatarská omáčka; (36) pronájem nemovitostí; (39) automobilová doprava; (42) ubytovací a hostinská činnost.
(511) 29, 30, 36, 39, 42
(540)
(592) Slovní
-
- Dobré kuře z Klatov**

- (111) **388098**
(220) 12.09.2018
(320) 12.09.2018
(442) 07.07.2021
(151) 13.10.2021
(730) **Krahulík-MASOZÁVOD Krahulčí, a.s.**, Krahulčí č. p. 10, Krahulčí, 58856, CZ
(740) Patentová a známková kancelář, Ing. Jaromír Příklad, Včelín 1161, Hulín, 76824
(210) O-550420
(510) (29) masné výrobky, uzeniny, tepelně zpracované masné výrobky; (35) maloobchodní a velkoobchodní prodej masných výrobků, uzenin a tepelně zpracovaných masných výrobků.
(511) 29, 35
(540)
(592) Slovní
-
- Krahulecká klobása**

- (111) **388099**
(220) 06.03.2019
(320) 06.03.2019
(442) 15.05.2019
(151) 13.10.2021
(730) **Vodička Milan Ing., CSc.**, Přemyslova 2050/18, Říčany, 25101, CZ
(740) JUDr. Tomáš Lejček MBA, Slezská 169/10, Praha 2, 12000
(210) O-554273
(591) Barevná
(510) (9) elektronické databáze nahrané na počítačových médiích, data nahraná elektronicky z internetu, elektronická zařízení na zpracování dat, strojově čitelné datové nosiče s nahranými programy, datové sítě, počítače, multimediální soubory ke stažení, počítačový software v oblasti elektronického publikování, elektronické časopisy; (16) papír a lepenka, tiskárenské výrobky, potřeby pro vazbu knih, fotografie, kancelářské potřeby, papírenské zboží, učební a instruktážní pomůcky, tiskařské typy, štočky, papírové nebo plastové sáčky a tašky na balení (obálky, pytlíky), tužky, tištěné propagační materiály; (35) reklama a propagace, řízení obchodní činnosti, obchodní administrativy, kancelářské práce; (41) školení a vzdělávání, pořádání, vedení a organizování seminářů, organizování vzdělávacích přednášek, poskytování informací o výchově a vzdělávání, sportovní a kulturní aktivity, vydavatelská činnost a zpravodajství, elektronická nakladatelská činnost (služby), elektronická vydavatelská činnost.
(511) 9, 16, 35, 41

(540)



(593) Obrazová

- (111) **388100**
(220) 10.05.2019
(320) 10.05.2019
(442) 07.07.2021
(151) 13.10.2021
(730) **STROZATECH s.r.o.**, Dvořákova 588/13, Brno, Brno-město, 60200, CZ
(210) O-555870
(591) Barevná
(510) (7) obráběcí stroje, motory (s výjimkou motorů pro pozemní vozidla), spojky a transmisní zařízení mimo ty, které jsou pro pozemní vozidla, zemědělské nástroje, kromě nástrojů poháněných ručně, líhně pro vejce; (9) přístroje a nástroje vědecké, námořní, geodetické, fotografické, filmové, optické, přístroje pro vážení, měření, signalizaci, kontrolu (inspekci), záchranu a přístroje pro vyučování, přístroje a nástroje pro vedení, přepínání, přeměnu, akumulaci, regulaci nebo řízení elektrického proudu, přístroje pro záznam, převod, reprodukci zvuku nebo obrazu, nosiče dat magnetické, záznamové disky, kompaktní disky, DVD a ostatní digitální záznamové nosiče, ústrojí pro přístroje na mince, pokladny registrační, kalkulačky, zařízení na zpracování dat, počítače, počítačový software, hasicí přístroje; (42) vědecké a technologické služby a související výzkum a projektování, analytické a výzkumné služby v průmyslu, navrhování a vývoj počítačového hardwaru a softwaru.
(511) 7, 9, 42
(540)



(593) Obrazová

- (111) **388101**
(220) 04.11.2020
(320) 04.11.2020
(442) 07.07.2021
(151) 13.10.2021
(730) **Slaviček Martin Bc.**, Bohumilice 65, Kožlí, 58401, CZ
Slavičková Vlasta, Bohumilice 65, Kožlí, 58401, CZ
(740) Bc. Martin Slaviček, Bohumilice 65, Kožlí, 58401
(210) O-567672
(510) (9) kabely a vodiče elektrické, kabelové soubory elektrické; (17) kaučukové směsi, gumárenské směsi, těsnění, těsnicí materiál, izolační materiál; (35) propagační činnost, reklama, pomoc při řízení obchodní činnosti, obchodní administrativy, kancelářské práce; (37) stavebnictví, opravy elektrospotřebičů a instalace nízko i vysokonapěťových elektroinstalací, včetně aplikací v průmyslové automatizaci a vysokofrekvenční technice; (40) zpracování neželezných kovů tažením a extruzí, pryžových kaučuků formou extruze a vstříkolisování, termoplastů v kabelářské výrobě formou extruze a vstříkolisování při výrobě kabelů a vodičů, výrobků do automotive průmyslu a při výrobě kabelové konfekce a svazků; (42) vědecké a

technologické služby a související výzkum a projektování, analytické a výzkumné služby v průmyslu, navrhování a vývoj počítačového hardware a software. (540)

(511) 9, 17, 35, 37, 40, 42

(540)

SpeedMaster

(592) Slovní

(111) **388102**

(220) 19.01.2021

(320) 19.01.2021

(442) 07.07.2021

(151) 13.10.2021

(730) **KOJA, spol. s r.o.**, Kytínská 1019, Mníšek pod Brdy, 25210, CZ

(740) Halaxová & Halaxová TETRAPAT, Mgr. Eva Halaxová, Jinonická 804/80, Praha 5, Košíře, 15800

(210) O-569115

(591) Barevná

(510) (9) počítačové systémy týkající se požární ochrany; (37) instalace a opravy požárních hlásičů a požárních detekčních systémů, poskytování informací týkajících se oprav nebo údržby požárních poplašných zařízení; (45) monitorování požárních poplašných zařízení a hlásičů, poskytování informací týkajících se pronájmu požárních poplašných zařízení.

(511) 9, 37, 45

(540)



(593) Obrazová

(111) **388103**

(220) 23.02.2021

(320) 23.02.2021

(442) 07.07.2021

(151) 13.10.2021

(730) **TIMME brand s.r.o.**, Ovocný trh 572/11, Praha 1, Staré Město, 11000, CZ

(210) O-570029

(510) (3) kosmetické přípravky, parfumerie, přípravky pro osobní hygienu, parfumerie a vonné přípravky, přípravky pro osobní hygienu a kosmetické přípravky; (5) potravinové doplňky a dietetické přípravky, výživové doplňky ze škrobu; (9) obaly na notebooky a mobily z kůže a imitace kůže; (18) zavazadla, cestovní tašky, peněženky a ostatní tašky, kůže a imitace kůže, surové kůže a usně a výrobky z těchto materiálů, a to tašky, peněženky, sportovní vaky, kufry a kosmetické tašky; (22) pytle a vaky na balení, uskladnění a přepravu; (25) obuv, části oděvů, obuvi a pokrývek hlavy zařazené v této třídě, oděvy, pokrývky hlavy, spodní a noční prádlo, plavky, sportovní oblečení, výrobky z textilií a textilních vláken, a to legíny, šortky, krátké kalhoty, sportovní podprsenky, nátečnický, trička, tílka, sportovní šaty, teplákové soupravy (mikiny a tepláky), sportovní spodní prádlo, kalhotky, podprsenky, letní plavky, noční prádlo (pyžama, župany), sezónní a zimní bundy; (28) sportovní potřeby a vybavení zařazené v této třídě; (30) cereálie, zpracované obilí, potravinářský škrob, pečicí přípravky a droždí, pekárenské výrobky, cukrovinky, čokoláda a zákusky, cereální tyčinky a energetické tyčinky; (32) nealkoholické nápoje, nápoje pro sportovce obohacené proteiny; (41) služby v oblasti vzdělávání, zábavy a sportu; (42) návrhářství; (44) služby péče o hygienu a krásu.

(511) 3, 5, 9, 18, 22, 25, 28, 30, 32, 41, 42, 44



(593) Obrazová

(111) **388104**

(220) 23.02.2021

(320) 23.02.2021

(442) 07.07.2021

(151) 13.10.2021

(730) **BIOMADE s.r.o.**, Kovářova 141/1a, Praha 5, Stodůlky, 15500, CZ

(740) Mgr. PETR ŽIŽKA, advokátní kancelář, Mgr. Petr Žižka, Sedláčkova 209/16, Plzeň, Vnitřní Město, 30100

(210) O-570040

(591) Barevná

(510) (3) kosmetické přípravky, parfumerie, přípravky pro osobní hygienu, aloe vera pro kosmetické účely (přípravky -), balzámy, jiné než pro léčebné účely, barevná kosmetika pro děti, bergamotový olej, brusné přípravky k použití na těle, čisticí prostředky na kosmetické štětečky, éterické oleje ke kosmetickým účelům, gel z aloe vera pro kosmetické účely, hena (kosmetické barvivo), geraniol pro kosmetické účely, hygienické přípravky jako toaletní potřeby, impregnované čisticí polštářky napuštěné kosmetickými přípravky, kokosový olej pro kosmetické účely, kosmetická vata, kosmetické přípravky na obličej, kosmetické přípravky napomáhající hubnutí, kosmetické přípravky pro osobní použití, kosmetické přípravky pro péči o tělo, kosmetické přípravky pro zestříhání, kosmetické prostředky na hubnutí (ne pro léčebné účely), kosmetické sady, kosmetické soupravy, kosmetické ubrousky napuštěné pleťovou vodou, kosmetika, kosmetika obsahující keratin, kosmetika obsahující panthenol, kosmetika v podobě olejů, krémy na kůžičku kolem nehtů, křída pro kosmetické použití, lak pro kosmetické účely, lepidla pro kosmetické účely, masážní gely jiné než pro léčebné účely, přípravky pro ústní hygienu, přípravky pro osobní hygienu a kosmetické přípravky, parfumerie a vonné přípravky, líčidla, mýdla a gely, přípravky do koupele, deodoranty a antiperspiranty, přípravky pro péči o pleť, oči a nehty, přípravky na odstraňování ochlupení a holicí přípravky, vonné oleje a aromatické výtažky, vonné přípravky pro domácnost, mýdla, antiperspirační mýdla, čisticí činidla na ruce, gely pro kosmetické použití, karbolová mýdla, kosmetická mýdla, koupelové a sprchové gely, nikoliv pro léčebné účely, krémová mýdla, mandlové mýdlo, mýdla na ruce, mýdla tekutá; (5) potravinové doplňky a dietetické přípravky, alginátové doplňky stravy, bílkovinné doplňky stravy, bílkovinné potraviny pro lékařské účely, bílkovinné přípravky pro léčebné účely, bonbóny obohacené vápníkem pro léčebné účely, bylinné dietní doplňky pro osoby se zvláštními dietními požadavky, bylinné doplňky, čaj na astma, cukr k léčebným účelům, diabetické ovocné nektary upravené pro léčebné účely, diabetické ovocné šťávy (nápoje) upravené pro léčebné účely, dietetická vláknina, dietetické vlákniny usnadňující trávení, léčebné dietetické a nutriční přípravky, dietetické cukrovinky k léčebnému použití, dietetické doplňky pro sportovce, dietetické látky pro děti, dietetické látky pro léčebné účely, dietetické látky upravené k lékařskému použití, dietetické nápoje pro léčebné účely, dietetické nápoje upravené pro lékařské účely, dietetické potravinové přípravky upravené k léčebným účelům, dietetické potraviny upravené k léčebným účelům, dietetické potraviny pro léčebné účely, dietní potravinové doplňky pro lidskou potřebu, dietní potraviny přizpůsobené pro nemocné, doplňky výživy, doplňky zdravé výživy pro osoby se zvláštními dietními požadavky, doplňky zdravé výživy vyrobené převážně z minerálů, doplňky zdravé výživy vyrobené převážně z vitamínů, energetické tyčinky nahrazující jídlo jakožto doplňky stravy, glukózové dietní doplňky, homogenizované potraviny upravené pro lékařské účely, kapsle na hubnutí, kaseinové potravinové doplňky, koktejly s bílkovinnými doplňky, lecitín (potravinové doplňky), léčivé čaje, máta k farmaceutickým účelům, meduňková voda pro farmaceutické účely, minerální dietní doplňky, minerální potravinové doplňky, multivitaminové přípravky, nápoje obohacené vitaminy pro léčebné účely, posilující doplňky obsahující

parafarmaceutické přípravky používané preventivně a pro rekonvalescenty, potravinářské výrobky z červeného žensenu pro léčebné účely, potravinářské výrobky z žensenu pro léčebné účely, potravinové doplňky, potravinové doplňky na podporu fyzické zdatnosti a vytrvalosti, potravinové doplňky obsahující aminokyseliny, potravinové doplňky obsahující stopové prvky, potravinové doplňky obsahující enzymy, potravinové doplňky obsahující vitaminy, potravinové doplňky pro lidskou spotřebu, nikoli pro léčebné účely, potravinové doplňky z acai prášku, potravinové doplňky z glukózy, potravinové doplňky z lněných semínek, potravinové doplňky z mateří kašičky, potravinové doplňky z proteinového prášku, zubní přípravky a výrobky a léčebné zubní pasty, hygienické přípravky a výrobky, absorpční výrobky pro osobní hygienu, dámské hygienické výrobky, léčiva a veterinární přípravky a výrobky, vše výše uvedené vyráběné v souladu s předpisy o ekologickém zemědělství/ekologické produkci; (30) soli, chuťové přísady, ochucovadla a koření, ochucené omáčky, čatni a pasty, sladkosti (bonbóny), sladké tyčinky a žvýkačky, cereální tyčinky a energetické tyčinky, cereální přípravky obalené v cukru a medu, cereální tyčinky s vysokým obsahem proteinů, chuťovky na bázi cereálií, energetické tyčinky na bázi obilnin, müsli tyčinky, ovesné tyčinky, pochutiny vyrobené z müsli, pšeničné tyčinky, rýžové chlebičky jako pochutina, sezamové cukrové tyčinky, tyčinky v čokoládové polevě, tyčinky obsahující směs cereálií, ořechů a sušeného ovoce (cukrovinky), tyčinky na bázi čokolády jako náhrada jídla, tyčinky na bázi obilnin jako náhrada jídla, cukr, přírodní sladidla, sladké polevy a náplně, výrobky ze včelích produktů, bylinný med, cukr (jiný než pro lékařské účely), med, melasa, karamelizovaný cukr, kokosový karamel, náhražky cukru, potravinářská glukóza v prášku, potravinářská fruktóza, potravinové výrobky vyrobené ze sladidel ke slazení dezertů, potraviny vyrobené z cukru k přípravě dezertů, sirupy a melasa, sladké polevy a náplně, káva, čaj, kakao a jejich náhražky, rýže, cereálie, těsta, těstíčka a jejich směsi, vše výše uvedené vyráběné v souladu s předpisy o ekologickém zemědělství/ekologické produkci.

(511) 3, 5, 30
(540)



(593) Obrazová

(111) **388105**
(220) 05.03.2021
(320) 05.03.2021
(442) 07.07.2021
(151) 13.10.2021
(730) **Novotný Jiří**, Okružní 217, Příbram, Příbram VII, 26101, CZ
(740) Macek and Partners, Mgr. Jiří Macek, Sázavská 751/16, Praha 2, Vinohrady, 12000
(210) O-570289
(591) Barevná
(510) (9) tonerové kazety do laserových tiskáren (prázdné, bez náplně), tonerové kazety do inkoustových tiskáren (prázdné, bez náplně), tonerové kazety do kopírek (prázdné, bez náplně), faxy, telefony, kalkulačky, tiskárny, diktafony, registrační pokladny, počítačové příslušenství a doplňky, filtry na monitor, podložky pod myš, stojany na počítače, monitory, klávesnice, ochranné kryty na klávesnici, myši, kopírovací stroje; (16) papír a výrobky z papíru, a to tiskárenské výrobky a tištěné vzdělávací pomůcky, tiskoviny, publikace, katalogy, reklamní letáky, propagační materiály, papírové podložky na stůl, papírové ubrousky a kapesníčky, toaletní papír, papírové ručníky, papírové nebo plastové hygienické sáčky, kancelářský papír, obálky, samolepicí etikety, samolepicí bločky, špalíčky na poznámky (poznámkové bločky), bloky a samostatné archy, kroužkové záznamníky, diáře, mapy, kalendáře, kancelářské etikety z papíru nebo lepenky, papírové desky, papírové nebo lepenkové archivní boxy a krabice, kartotéky (krabice na spisy), jmenovky z papíru nebo lepenky, opravné prostředky – opravný

inkoust, opravný lak (kancelářské potřeby), kancelářské potřeby v rámci třídy 16, kancelářské skartovací stroje, kancelářská technika; (35) velkoobchod s papířským zbožím, školními pomůckami, materiály pro výtvarníky a se zařízením do bytu, maloobchod s papířským a papířenským zbožím, školními pomůckami, materiály pro výtvarníky a se zařízením do bytu, e-shop s papířským zbožím, školními pomůckami, materiály pro výtvarníky a se zařízením do bytu, organizační zajištění propagačních akcí, rozmnožování a tisk reklamních a propagačních dokumentů, zveřejňování a publikování propagačních textů.

(511) 9, 16, 35
(540)



(593) Obrazová

(111) **388106**
(220) 05.03.2021
(320) 05.03.2021
(442) 07.07.2021
(151) 13.10.2021
(730) **Novotný Jiří**, Okružní 217, Příbram, Příbram VII, 26101, CZ
(740) Macek and Partners, Mgr. Jiří Macek, Sázavská 751/16, Praha 2, Vinohrady, 12000
(210) O-570290
(510) (9) tonerové kazety do laserových tiskáren (prázdné, bez náplně), tonerové kazety do inkoustových tiskáren (prázdné, bez náplně), tonerové kazety do kopírek (prázdné, bez náplně), faxy, telefony, kalkulačky, tiskárny, diktafony, registrační pokladny, počítačové příslušenství a doplňky, filtry na monitor, podložky pod myš, stojany na počítače, monitory, klávesnice, ochranné kryty na klávesnici, myši, kopírovací stroje; (16) papír a výrobky z papíru, a to tiskárenské výrobky a tištěné vzdělávací pomůcky, tiskoviny, publikace, katalogy, reklamní letáky, propagační materiály, papírové podložky na stůl, papírové ubrousky a kapesníčky, toaletní papír, papírové ručníky, papírové nebo plastové hygienické sáčky, kancelářský papír, obálky, samolepicí etikety, samolepicí bločky, špalíčky na poznámky (poznámkové bločky), bloky a samostatné archy, kroužkové záznamníky, diáře, mapy, kalendáře, kancelářské etikety z papíru nebo lepenky, papírové desky, papírové nebo lepenkové archivní boxy a krabice, kartotéky (krabice na spisy), jmenovky z papíru nebo lepenky, opravné prostředky – opravný inkoust, opravný lak (kancelářské potřeby), kancelářské potřeby v rámci třídy 16, kancelářské skartovací stroje, kancelářská technika; (35) velkoobchod s papířským zbožím, školními pomůckami, materiály pro výtvarníky a se zařízením do bytu, maloobchod s papířským a papířenským zbožím, školními pomůckami, materiály pro výtvarníky a se zařízením do bytu, e-shop s papířským zbožím, školními pomůckami, materiály pro výtvarníky a se zařízením do bytu, organizační zajištění propagačních akcí, rozmnožování a tisk reklamních a propagačních dokumentů, zveřejňování a publikování propagačních textů.

(511) 9, 16, 35
(540)

OFFICEO

(592) Slovní

(111) **388107**
(220) 05.03.2021
(320) 05.03.2021
(442) 07.07.2021
(151) 13.10.2021
(730) **V-systém elektro s.r.o.**, Rubešova 626, Benešov, 25601, CZ
(210) O-570302
(591) Barevná
(510) (11) ventilační (klimatizační) zařízení a přístroje, větrací jednotky s rekuperací tepla.
(511) 11

(540)



(593) Obrazová

(111) **388108**

(220) 08.03.2021

(320) 08.03.2021

(442) 07.07.2021

(151) 13.10.2021

(730) **Pop Messe s.r.o.**, U chmelnice 745/2, Praha 4, Modřany, 14300, CZ

(740) JUDr. Iveta Grecká, U Chmelnice 745/2/745, Praha 4, 14300

(210) O-570346

(510) (16) papír, lepenka, tiskárenské výrobky, potřeby pro knižní vazby, fotografie; (35) propagační činnost, reklama, pomoc při řízení obchodní činnosti, obchodní administrativa, kancelářské práce; (41) výchova, vzdělávání, zábava, sportovní a kulturní aktivity; (43) služby zajišťující stravování a nápoje, dočasné ubytování.

(511) 16, 35, 41, 43

(540)



(593) Obrazová

(111) **388109**

(220) 08.03.2021

(320) 08.03.2021

(442) 07.07.2021

(151) 13.10.2021

(730) **OPTIMTOP s.r.o.**, Aksamitova 1071/1, Olomouc, 77900, CZ

(740) Ing. Petr Soukup, tř. Svobody 43/39, Olomouc, 77900

(210) O-570348

(510) (4) paliva a pohonné látky spadající do této třídy, jako jsou hnědé uhlí, černé uhlí, antracit, koks, rašelina, tuhá paliva na bázi dřeva, biomasy a dendromasy, a to dřevěné uhlí, dřevěné třísky na podpal, palivové štípané dříví, štěpky, křbové dřevo, dřevěné grilovací uhlí, palivové brikety, a to dřevěné brikety, uhelné brikety, kúrové a rašelinové brikety, papírové brikety, ekobrikety, biobrikety, palivové pelety, dřevěné lisované ekologické pelety, pelety z pilin či hoblin, podpalovače, papírové smotky pro zapalování; (16) pytle a balicí a obalové materiály a materiály pro skladování z papíru, lepenky nebo plastů, obaly (papírové výrobky), plastové obaly, pytlíky jako obaly (z papíru nebo umělých hmot), balicí a obalový papír, sáčky jako obaly (z papíru nebo umělých hmot), kartonové obaly, plastické obalové fólie, plastové tašky, sáčky na balení, propagační tiskárenské výrobky, letáky, plakáty, katalogy; (19) nekovové stavební materiály jako jsou písek (s výjimkou slévarenského písku), akvarijní písek, křemenný písek, škvára, šterk, kamenná drť, kamenné kostky, desky a kvádry, stavební přírodní a umělý kámen, a to žula, mramor, vápenc, travertín, pískovec, nekovové obklady a dlažby pro interiéry a exteriéry staveb, nekovové parapety, nekovové dlaždice, pracovní a jiné desky z umělého a přírodního kamene, polozpracovaný kámen, solitérní kameny, podlahy z kamene nebo umělého kamene, schodiště z umělého nebo přírodního kamene, nekovové překlady, kamenické výrobky venkovní i vnitřní, dekorativní nekovové zahradní prvky, nekovové schránky, nekovové obaly v rámci této třídy, nekovové můstky, stojany jako nekovové konstrukce, sochy z kamene, betonu nebo mramoru; (31) krmivo, a to krmivo do stájí pro zvířata, krmivo pro dobytek, krmivo pro domácí zvířata,

seno, podestýlka pro zvířata, podestýlka ze slámy, surové kůry; (35) maloobchodní a velkoobchodní činnost a provozování e-shopu v oblasti obchodu s výrobky uvedenými shora ve třídách 4, 16, 19, 20 a 31, export a import výrobků, reklamní činnost, zprostředkovatelské obchodní služby, psaní reklamních textů, přímá poštovní reklama, vydávání reklamních textů, pronájem reklamních ploch, pronájem reklamních materiálů, on-line reklama v počítačové reklamní síti, předvádění zboží, marketing, průzkum trhu a marketingové studie, pořádání výstav pro obchodní či reklamní účely, profesionální obchodní poradenství, aktualizace a údržba dat v počítačových databázích, sběr údajů do počítačových databází, systematizace údajů do počítačových databází; (39) rozvoz a distribuce zboží a výrobků, balení a skladování zboží a výrobků, expedice a doprava tuzemská i zahraniční, zejména automobilová, provozování a/nebo pronájem skladů, pronájem motorových vozidel, půjčování vozidel, přeprava nákladů a zboží, zprostředkovatelská činnost v oblasti výše uvedených služeb ve třídě 39, spediční činnost, vytěžování vozidel.

(511) 4, 16, 19, 31, 35, 39

(540)

OPTIMTOP

(592) Slovní

(111) **388110**

(220) 08.03.2021

(320) 08.03.2021

(442) 07.07.2021

(151) 13.10.2021

(730) **OPTIMTOP s.r.o.**, Aksamitova 1071/1, Olomouc, 77900, CZ

(740) Ing. Petr Soukup, tř. Svobody 43/39, Olomouc, 77900

(210) O-570350

(510) (4) paliva a pohonné látky spadající do této třídy, jako jsou hnědé uhlí, černé uhlí, antracit, koks, rašelina, tuhá paliva na bázi dřeva, biomasy a dendromasy, a to dřevěné uhlí, dřevěné třísky na podpal, palivové štípané dříví, štěpky, křbové dřevo, dřevěné grilovací uhlí, palivové brikety, a to dřevěné brikety, uhelné brikety, kúrové a rašelinové brikety, papírové brikety, ekobrikety, biobrikety, palivové pelety, dřevěné lisované ekologické pelety, pelety z pilin či hoblin, podpalovače, papírové smotky pro zapalování; (16) pytle a balicí a obalové materiály a materiály pro skladování z papíru, lepenky nebo plastů, obaly (papírové výrobky), plastové obaly, pytlíky jako obaly (z papíru nebo umělých hmot), balicí a obalový papír, sáčky jako obaly (z papíru nebo umělých hmot), kartonové obaly, plastické obalové fólie, plastové tašky, sáčky na balení, propagační tiskárenské výrobky, letáky, plakáty, katalogy; (19) nekovové stavební materiály jako jsou písek (s výjimkou slévarenského písku), akvarijní písek, křemenný písek, škvára, šterk, kamenná drť, kamenné kostky, desky a kvádry, stavební přírodní a umělý kámen, a to žula, mramor, vápenc, travertín, pískovec, nekovové obklady a dlažby pro interiéry a exteriéry staveb, nekovové parapety, nekovové dlaždice, pracovní a jiné desky z umělého a přírodního kamene, polozpracovaný kámen, solitérní kameny, podlahy z kamene nebo umělého kamene, schodiště z umělého nebo přírodního kamene, nekovové překlady, kamenické výrobky venkovní i vnitřní, dekorativní nekovové zahradní prvky, nekovové schránky, nekovové obaly v rámci této třídy, nekovové můstky, stojany jako nekovové konstrukce, sochy z kamene, betonu nebo mramoru; (31) krmivo, a to krmivo do stájí pro zvířata, krmivo pro dobytek, krmivo pro domácí zvířata, seno, podestýlka pro zvířata, podestýlka ze slámy, surové kůry; (35) maloobchodní a velkoobchodní činnost a provozování e-shopu v oblasti obchodu s výrobky uvedenými shora ve třídách 4, 16, 19, 20 a 31, export a import výrobků, reklamní činnost, zprostředkovatelské obchodní služby, psaní reklamních textů, přímá poštovní reklama, vydávání reklamních textů, pronájem reklamních ploch, pronájem reklamních materiálů, on-line reklama v počítačové reklamní síti, předvádění zboží, marketing, průzkum trhu a marketingové studie, pořádání výstav pro obchodní či reklamní účely, profesionální obchodní poradenství, aktualizace a údržba dat v počítačových databázích, sběr údajů do počítačových databází, systematizace údajů do počítačových databází; (39) rozvoz a distribuce zboží a výrobků, balení a skladování zboží a výrobků, expedice a doprava tuzemská i zahraniční, zejména automobilová, provozování a/nebo pronájem skladů, pronájem motorových vozidel, půjčování vozidel, přeprava nákladů a zboží, zprostředkovatelská činnost v oblasti výše uvedených služeb ve třídě 39, spediční činnost, vytěžování vozidel.

(511) 4, 16, 19, 31, 35, 39

(540)



(593) Obrazová

(111) **388111**

(220) 08.03.2021

(320) 08.03.2021

(442) 07.07.2021

(151) 13.10.2021

(730) **OPTIMTOP s.r.o.**, Aksamitova 1071/1, Olomouc, 77900, CZ

(740) Ing. Petr Soukup, tř. Svobody 43/39, Olomouc, 77900

(210) O-570351

(510) (4) paliva a pohonné látky spadající do této třídy, jako jsou hnědé uhlí, černé uhlí, antracit, koks, rašelina, tuhá paliva na bázi dřeva, biomasy a dendromasy, a to dřevěné uhlí, dřevěné třísky na podpal, palivové štípané dříví, štěpky, křbové dřevo, dřevěné grilovací uhlí, palivové brikety, a to dřevěné brikety, uhelné brikety, kúrové a rašelínové brikety, papírové brikety, ekobrikety, biobrikety, palivové pelety, dřevěné lisované ekologické pelety, pelety z pilin či hoblin, podpalovače, papírové smotky pro zapalování; (16) pytle a balící a obalové materiály a materiály pro skladování z papíru, lepenky nebo plastů, obaly (papírnícké výrobky), plastové obaly, pytlíky jako obaly (z papíru nebo umělých hmot), balící a obalový papír, sáčky jako obaly (z papíru nebo umělých hmot), kartonové obaly, plastické obalové fólie, plastové tašky, sáčky na balení, propagační tiskárenské výrobky, letáky, plakáty, katalogy; (19) nekovové stavební materiály jako jsou písek (s výjimkou slévárenského písku), akvarijní písek, křemenný písek, škvára, štěrka, kamenná drť, kamenné kostky, desky a kvádry, stavební přírodní a umělý kámen, a to žula, mramor, vápenc, travertin, pískovec, nekovové obklady a dlažby pro interiéry a exteriéry staveb, nekovové parapety, nekovové dlaždice, pracovní a jiné desky z umělého a přírodního kamene, polozpracovaný kámen, solitérní kameny, podlahy z kamene nebo umělého kamene, schodiště z umělého nebo přírodního kamene, nekovové překlady, kamenické výrobky venkovní i vnitřní, dekorativní nekovové zahradní prvky, nekovové schránky, nekovové obaly v rámci této třídy, nekovové můstky, stojany jako nekovové konstrukce, sochy z kamene, betonu nebo mramoru; (31) krmivo, a to krmivo do stájí pro zvířata, krmivo pro dobytek, krmivo pro domácí zvířata, seno, podestýlka pro zvířata, podestýlka ze slámy, surové kůry; (35) maloobchodní a velkoobchodní činnost a provozování e-shopu v oblasti obchodu s výrobky uvedenými shora ve třídách 4, 16, 19, 20 a 31, export a import výrobků, reklamní činnost, zprostředkovatelské obchodní služby, psaní reklamních textů, přímá poštovní reklama, vydávání reklamních textů, pronájem reklamních ploch, pronájem reklamních materiálů, on-line reklama v počítačové reklamní síti, předvádění zboží, marketing, průzkum trhu a marketingové studie, pořádání výstav pro obchodní či reklamní účely, profesionální obchodní poradenství, aktualizace a údržba dat v počítačových databázích, sběr údajů do počítačových databází, systematizace údajů do počítačových databází; (39) rozvoz a distribuce zboží a výrobků, balení a skladování zboží a výrobků, expedice a doprava tuzemská i zahraniční, zejména automobilová, provozování a/nebo pronájem skladů, pronájem motorových vozidel, půjčování vozidel, přeprava nákladů a zboží, zprostředkovatelská činnost v oblasti výše uvedených služeb ve třídě 39, spediční činnost, vytyčování vozidel.

(511) 4, 16, 19, 31, 35, 39

(540)



(593) Obrazová

(111) **388112**

(220) 09.03.2021

(320) 09.03.2021

(442) 07.07.2021

(151) 13.10.2021

(730) **FC Vsetín, z.s.**, Tyršova 2237, Vsetín, 75501, CZ

(740) Ing. Zdeněk Kučera, Dlouhá 207, Slušovice, 76315

(210) O-570400

(591) Barevná

(510) (16) papír, lepenka a kartonážní výrobky (obaly), časopisy, tiskoviny, periodika, knihy, knihařské výrobky, fotografie, pohlednice, papírnícké zboží, papírové pivní tácky, lepidla, potřeby pro umělce, štětce, psací stroje a kancelářské potřeby (kromě nábytku), učební a školní potřeby a pomůcky (kromě přístrojů), tiskařské typy, štočky, obalové materiály z papíru a z plastických hmot spadající do této třídy, umělecké, dárkové, upomínkové a reklamní předměty z papíru spadající do této třídy; (25) obuv, sportovní obuv, oděvy, saka, kalhoty, svetry, košile, obleky, sukně, pláště, kostýmy, cvičební úbory, dresy, oblečení pro sport, oděvní doplňky v rámci této třídy, kravaty, motýlky, šály, rukavice, klobouky, čepice, zejména baseballové, mikiny, ponožky, šle, spodní prádlo, kožené ozdoby oděvní, blůzy, barety, šátky, podkolenky, turistické oděvy, pracovní oděvy, oděvy pro volný čas, zejména pro sport, opasky, součásti oděvů sloužící jako umělecké, dárkové, upomínkové a reklamní předměty spadající do této třídy (zejména čepice, šály, dresy, mikiny, sportovní soupravy); (28) hry, hračky mechanické, hudební, fyzikální, včetně hraček pro domácí zvířata, tělocvičné a sportovní nářadí, jako míče hrací fotbalové, volejbalové, basketbalové a tenisové, míčky na stolní tenis, badmintonové a squashové, chrániče loketní, kolenní a holenní (jako sportovní potřeby), míčky na hraní, rybářské potřeby včetně návnad v rámci této třídy, nářadí pro zimní sporty, nářadí pro sportovní hry, výrobky plážové a koupací v rámci této třídy, hrací karty; (35) propagační činnost, reklama, šíření reklamy a inzerce přes internet, komerční výstavy, přehlídky a veletrhy, pomoc při řízení obchodní činnosti, obchodní administrativa, poradenství v řízení podniku, poradenství v řízení obchodu a v obchodní činnosti, obchodní informační střediska a kanceláře; (36) finanční kontrola, vedení a ochrana majetku, správa pozemků, budov a bytů, bytových i nebytových prostor, včetně pronájmu kanceláří a nemovitostí; (38) elektronická pošta, šíření informací, poskytování komunikačních služeb přes internet, služby internetového zpravodajského serveru, vysílání prostřednictvím internetového rádia, vysílání prostřednictvím internetové televize, poskytování přístupu do internetové fotogalerie, elektronické publikování (DTP), poskytování internetových diskuzních fór, informační kanceláře (informace o telekomunikacích), poskytování přístupu k databázím, přenos zpráv a obrazových informací pomocí počítače, tiskové agentury, tiskové kanceláře, zaslání zpráv elektronickou cestou šíření, výměna nebo získávání zpráv a informací, šíření elektronických časopisů, informací, elektronických periodik, knih v elektronické podobě a audio nebo audiovizuálních děl prostřednictvím informační, datové, elektronické, komunikační, telekomunikační nebo počítačové sítě, zejména internetu, pomocí satelitů a jiných sítí, služby na internetu související s televizním vysíláním, služby na internetu související se sociálními sítěmi, pronájem komunikačních míst, poskytování přístupu k internetovým stránkám; (39) doprava osob, přeprava a skladování zboží; (41) pronájem stadiónů a jiných sportovních zařízení, výchovná, zábavní, školící, sportovní a kulturní činnost, zaměřená zejména na fotbal, organizace společenských, sportovních, turistických a kulturních akcí a slavností, pořádání náborů a

tréninkových táborů pro děti a mládež (sport a zábava), pořádání školení, nakladatelská a vydavatelská činnost, činnost fotbalového klubu (sport a zábava), fotbalová akademie (sport a vzdělávání).

(511) 16, 25, 28, 35, 36, 38, 39, 41
(540)



(593) Obrazová

(111) **388113**
(220) 10.03.2021
(320) 10.03.2021
(442) 07.07.2021
(151) 13.10.2021
(730) **Besaljan Vardan**, Oranžová 2132/2, Brno, Řečkovice, 62100, CZ
(740) PatentEnter s.r.o., Koliště 1965/13a, Brno, Černá Pole, 60200
(210) O-570410
(591) Barevná

(510) (21) krabice a obaly na rozvoz hotových jídel a rychlého občerstvení, na pizzu, těstoviny a pokrmy asijské kuchyně; (29) ovocné, zeleninové a jiné saláty v rámci této třídy, hamburgery; (30) plněná pizza, bagety, výrobky studené kuchyně, a to obložené chleby, chlebičky, saláty z těstovin, rýže, luštěnin nebo obilovin, výrobky z těsta z těstovin, občerstvení na bázi rýže, pečivo, cukrovinky, zálivky na saláty, mouka a přípravky vyrobené z obilnin, chléb, zmrzlina, led, med, kvasnice, kypřicí prášek, sůl, hořčice, ocet, koření, omáčky jako chuťové přísady, ochucovač a chuťové přísady, bílé pečivo, sušenky, strouhanka, koláče, rýže, omáčky na pizzu, plněná pizza s posypem, těsto na pizzu, těstoviny a plněné těstoviny, salátové dresinky, pizza a přísady spojené s výrobou pizzy v rámci této třídy, hotová jídla vyrobená převážně z těstovin, rýže, luštěnin a/nebo obilovin, káva, čaj, kakaové a čokoládové nápoje, dezerty, cukr, tapioka, kávové náhražky, cereální potraviny, sirup z melasy, prášky do pečiva, hamburgery v housce, sendviče; (35) franchisingové služby a řízení franchisingové sítě, pomoc při řízení obchodní činnosti, obchodní poradenské služby, administrativní zpracování přijatých objednávek; (39) rozvoz a distribuce nápojů, rychlého občerstvení a hotových jídel, pizzy, těstovin, salátů a studené kuchyně, dodávka jídel na objednávku, dodávky jídel objednaných prostřednictvím prostředků komunikace na dálku; (43) příprava nápojů, rychlého občerstvení a hotových jídel, pizzy, těstovin, salátů a studené kuchyně, příprava jídel na objednávku, hostinská a restaurační činnost, poskytování gastronomických služeb.

(511) 21, 29, 30, 35, 39, 43
(540)



(593) Obrazová

(111) **388114**
(220) 10.03.2021
(320) 10.03.2021
(442) 07.07.2021
(151) 13.10.2021
(730) **Acetum Cosmetics s.r.o.**, Za Dědinou 481, Uherské Hradiště, Sady, 68601, CZ
(210) O-570427
(510) (3) kosmetika, pleťová kosmetika, neléčivá kosmetika, podkladová kosmetika, vlasová kosmetika, zkrášlující kosmetika, tonika (kosmetika), korektory (kosmetika), barevná kosmetika, funkční kosmetika, přírodní kosmetika, organická kosmetika, dekorativní kosmetika, kosmetika na opalování, samoopalovací přípravky (kosmetika), čisticí prostředky, tekuté čisticí prostředky, pěnové čisticí prostředky, žíravé čisticí prostředky, čisticí prostředky na ruce, čisticí prostředky na kovy, čisticí prostředky na kámen, čisticí prostředky na mrazáky, čisticí prostředky v prášku, čisticí prostředky pro domácnost, čisticí prostředky na toalety, čisticí prostředky na koberce, čisticí prostředky na vozidla, kosmetické přípravky, parfumerie, přípravky pro osobní hygienu, mýdla a gely, čisticí prostředky na kosmetické štětečky, čisticí prostředky na mytí nádobí, čisticí prostředky na trouby, ubrusy obsahující čisticí prostředky, čisticí prostředky a vonné přípravky; (5) baktericidní čisticí prostředky, hygienické přípravky a výrobky, léčebná a dezinfekční mýdla a čisticí přípravky, čisticí prostředky k lékařským účelům, léčiva a veterinární přípravky a výrobky, čisticí prostředky na akné (farmaceutické přípravky), farmaceutické přípravky a přírodní léčiva; (21) domácí náčiní k úklidu, kartáče a materiály na výrobu kartáčů.

(511) 3, 5, 21
(540)

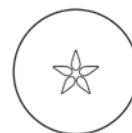

ACETUM
c o s m e t i c s

(593) Obrazová

(111) **388115**
(220) 16.03.2021
(320) 16.03.2021
(442) 07.07.2021
(151) 13.10.2021
(730) **LOTUS PRAHA company s.r.o.**, Rybná 716/24, Praha 1, Staré Město, 11000, CZ
(740) PatentCentrum Sedlák & Partners s.r.o., Okružní 2824, České Budějovice, České Budějovice 3, 37001
(210) O-570582
(591) Barevná
(510) (33) alkoholické nápoje (s výjimkou pív), vína; (35) zprostředkovatelská činnost v obchodu s alkoholickými nápoji, zejména víny, provozování internetového obchodu (e-shop) s alkoholickými nápoji, zejména víny, reklama a propagační činnost prostřednictvím všech médií, zejména prostřednictvím internetu; (40) výroba vína.

(511) 33, 35, 40

(540)



(593) Obrazová

(111) **388116**

(220) 19.03.2021

(320) 19.03.2021

(442) 07.07.2021

(151) 13.10.2021

(730) **EFA Lánov s.r.o.**, Lánovská 633, Vrchlabí, 54301, CZ

(210) O-570718

(510) (3) neléčivé kosmetické a toaletní přípravky, neléčivé přípravky pro ústní hygienu, parfumerie výrobky, éterické oleje, bělicí přípravky a prací prostředky, přípravky na čištění, leštění, drhnutí a broušení; (5) farmaceutické, lékařské a veterinářské výrobky, hygienické výrobky pro léčebné účely, dietní potraviny a dietetické přípravky pro léčebné nebo veterinární účely, potraviny pro batolata, potravní doplňky pro lidskou potřebu a pro zvířata, náplasti, obvazový materiál, materiály pro plombování zubů a pro zubní otisky, dezinfekční přípravky, výrobky pro hubení škodlivých zvířat, fungicidy, herbicidy; (32) piva, nealkoholické nápoje, minerální a sycené vody, ovocné nápoje a ovocné šťávy, sirupy a nealkoholové přípravky pro přípravu nápojů; (33) alkoholické nápoje (s výjimkou pív), alkoholové přípravky pro přípravu nápojů; (40) recyklace odpadu, čištění vzduchu a úprava vody, tiskařské služby, konzervování potravin a nápojů; (43) služby zajišťující stravování a nápoje, dočasné ubytování; (44) lékařské služby, veterinární služby, péče o hygienu a krásu osob a zvířat, zemědělské služby, služby v oblasti akvakultury, zahradnické a lesnické služby.

(511) 3, 5, 32, 33, 40, 43, 44

(540)



(593) Obrazová

(111) **388117**

(220) 19.03.2021

(320) 19.03.2021

(442) 07.07.2021

(151) 13.10.2021

(730) **EFA Lánov s.r.o.**, Lánovská 633, Vrchlabí, 54301, CZ

(210) O-570719

(510) (3) neléčivé kosmetické a toaletní přípravky, neléčivé přípravky pro ústní hygienu, parfumerie výrobky, éterické oleje, bělicí přípravky a prací prostředky, přípravky na čištění, leštění, drhnutí a broušení; (5) farmaceutické, lékařské a veterinářské výrobky, hygienické výrobky pro léčebné účely, dietní potraviny a dietetické přípravky pro léčebné nebo veterinární účely, potraviny pro batolata, potravní doplňky pro lidskou potřebu a pro zvířata, náplasti, obvazový materiál, materiály pro plombování zubů a pro zubní otisky, dezinfekční přípravky, výrobky pro hubení škodlivých zvířat, fungicidy, herbicidy; (32) piva, nealkoholické nápoje, minerální a sycené vody, ovocné nápoje a ovocné šťávy, sirupy a nealkoholové přípravky pro přípravu nápojů; (33) alkoholické nápoje (s výjimkou pív), alkoholové přípravky pro přípravu nápojů; (40) recyklace odpadu, čištění vzduchu a úprava vody, tiskařské služby, konzervování potravin a nápojů; (43) služby zajišťující stravování a nápoje, dočasné ubytování; (44) lékařské služby, veterinární služby, péče o hygienu a krásu osob a zvířat, zemědělské služby, služby v oblasti akvakultury, zahradnické a lesnické služby.

(511) 3, 5, 32, 33, 40, 43, 44

(540)



WISDOM WATER

(593) Obrazová

(111) **388118**

(220) 23.03.2021

(320) 23.03.2021

(442) 07.07.2021

(151) 13.10.2021

(730) **MEDIA MARKETING SERVICES a.s.**, Bělehradská 299/132, Praha 2, Vinohrady, 12000, CZ

(740) JUDr. Olga Erhartová, advokátka, Rýznerova 1160/2, Praha 6, Suchbát, 16500

(210) O-570761

(510) (35) služby v oblasti průzkumu trhu vztahující se k mediálnímu vysílání, propagační marketing, marketingové informace, marketingové poradenství, marketingové služby, marketingový průzkum, marketingové konzultační služby, analýzy v oblasti marketingu, reklamní služby, merchandising, internetový marketing, šíření reklamy prostřednictvím internetu; (38) hudební vysílání, zvukové vysílání, rozhlasové vysílání, rádiové vysílání, rozhlasové vysílání informací, digitální audio vysílání, vysílání rozhlasových programů, televizní vysílání, služby rozhlasového vysílání přes internet, vysílání a přenos rozhlasových pořadů, vysílání a příjem prostřednictvím rádia, služby vysílání audia a videa poskytované prostřednictvím internetu; (41) tvorba rozhlasového vysílání, digitální video, audio a multimediální zábavní vydavatelské služby, grafické zpracování informací (výuka), hudební nakladatelství, hudební vydavatelství, psaní blogů, publikování a vydávání tiskovin, publikování a vydávání knih, časopisů, reportéřské služby, publikování audioknih, služby v oblasti vydávání a nahrávání hudby, vydávání hudebních děl, vydávání hudebních textů, vydávání recenzí, pořádání soutěží prostřednictvím internetu, rozhlasová zábava šířená prostřednictvím internetu.

(511) 35, 38, 41

(540)

Hitrádio Zlín

(592) Slovní

(111) **388119**

(220) 23.03.2021

(320) 23.03.2021

(442) 07.07.2021

(151) 13.10.2021

- (730) **CHÂTEAU VALTICE - Vinné sklepy Valtice, a.s.**, Vinařská 407, Valtice, 69142, CZ
(210) O-570764
(591) Barevná
(510) (16) papírové etikety; (33) víno vyráběné v souladu s podmínkami stanovenými pro užití tradičního výrazu pro víno „pozdní sběr“; (35) propagace, reklama.
(511) 16, 33, 35
(540)

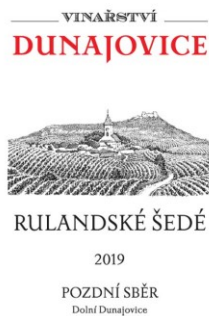

(593) Obrazová

- (111) **388120**
(220) 23.03.2021
(320) 23.03.2021
(442) 07.07.2021
(511) 13.10.2021
(730) **Čížek Antonín**, Harlachova 3319/4, Praha 10, Záběhlice, 10600, CZ
(210) O-570774
(510) (9) chytré hodinky, chytré náramky (měřicí přístroje), sluchátka, telefonní sluchátka, stereo sluchátka, bezdrátová sluchátka, sluchátka k telefonům, zesilovače na sluchátka, pouzdra na sluchátka, sluchátka do uší, komunikační sluchátka s mikrofonem, obousměrné zástrčky pro sluchátka, sluchátka k mobilním telefonům, sluchátka na poslech hudby, sluchátka potlačující okolní hluk, popruhy pro telefonní sluchátka, obaly na telefonní sluchátka, elektronické diáře, elektronické vývěsky, elektronické nástěnky, elektronické digitalizátory, tranzistory (elektronické), elektronické obvody, vlnovody (elektronické), elektronické etikety, audiovizuální a fotografické přístroje, informační technologie a audiovizuální, multimediální a fotografické přístroje, telefony, bezdrátové telefony, digitální telefony, hlasité telefony, satelitní telefony, mobilní telefony, přenosné telefony, veřejné telefony, domácí telefony, VoIP telefony, pevné telefony, buňkové telefony, audiovizuální přístroje, audiovizuální vyučovací přístroje, počítačové programy a programy videoher, software, počítačový software, aplikační software, elektrické ovladače, laboratorní přístroje na kvašení a fermentaci, chromatografické přístroje pro laboratorní účely, ultrafiltrační membrány pro laboratorní přístroje, vakuové přístroje pro laboratorní použití, laboratorní zařízení a přístroje, vibrační separátory (laboratorní přístroje), laboratorní optické přístroje, destilační přístroje laboratorní, separační přístroje k laboratornímu použití, ultrazvukové čisticí přístroje pro laboratorní použití, ultrazvukové diagnostické přístroje pro laboratorní použití, automatické chromatografické přístroje pro laboratorní použití, počítačové kabely, komunikační zařízení, teleskopické držáky na selfie používané jako příslušenství k chytrým telefonům (ruční stativy), přístroje, nástroje a kabely pro elektrický proud, zařízení a příslušenství na zpracování dat (elektrická a mechanická); (14) elektronické hodinky, elektronické budíky, hodinky, kapesní hodinky, dámské hodinky, pozlacené hodinky, hodinky náramkové, přívěskové hodinky, řetízky (hodinky), stopky (hodinky), potápěčské hodinky, sportovní hodinky, quartz hodinky (s křemíkovými krystaly), automatické hodinky; (35) merchandising, reklamní agentury, reklamní, marketingové a propagační služby, zprostředkování obchodů.

(511) 9, 14, 35

(540)

Tblitz

(592) Slovní

- (111) **388121**
(220) 01.04.2021
(320) 01.04.2021
(442) 07.07.2021
(511) 13.10.2021
(730) **Dubavová Ester Ing.**, U nemocenské pojišťovny 1230/2, Praha 1, Nové Město, 11000, CZ
(740) **DANĚK & PARTNERS** Advokátní a patentová kancelář, Ing. Vilém Daněk Ph.D. LL.M., patentový zástupce, Vinohradská 403/17, Praha 2, Vinohrady, 12000
(210) O-570989
(510) (35) sjednávání obchodních smluv za účelem převodu ordinací, sjednávání obchodních smluv za účelem prodeje lékařských praxí, sjednávání obchodních smluv za účelem převodu lékařských praxí, marketing, propagace, sjednávání obchodních smluv pro jiné osoby, administrativní služby, administrativní podpora pro zdravotnická zařízení, aktualizace a údržba údajů v rejstřících, analýza nákladů a cen, externí správa společností, online reklama v počítačové síti, optimalizace návštěvnosti webových stránek, pomoc při řízení obchodní činnosti, poradenské služby pro obchodní vedení, poradenství v oblasti řízení a organizace podniku, poradenství v oblasti řízení obchodní činnosti, poskytování obchodních informací prostřednictvím webových stránek, zpracování počítačových dat a spravování databází, marketingové služby v oblasti správy nemovitostí, logistiky, obchodní administrativa a kancelářské práce, aranžerství a průzkum trhu v souvislosti s uvedenými výrobky a službami pro jiné firmy a zákazníky, rozesílání prospektů, pořizování informačních tiskovin, účetní služby, poradenské komerční služby, inzertní činnost, poskytování pomoci při provozu obchodu, včetně zprostředkování obchodních a souvisejících obchodně personálních záležitostí, kontrola, vedení, vypracování statistických přehledů, poradenství v oblasti organizace a ekonomiky podnikání, poradenské služby při výběru zaměstnání, organizování výstav a veletrhů k reklamním a obchodním účelům, provádění aukcí a dražeb, pronájem kancelářských strojů a zařízení, distribuce zboží k reklamním účelům, vykonávání administrativních prací pomocí výpočetní techniky, zprostředkování nákupu a prodeje v oblasti výpočetní techniky (hardware i software), kopírování nebo rozmnožování dokumentů, dokladů apod., příprava a vyhotovení daňových priznání, pronájem reklamních ploch, půjčování fotokopírovacích strojů, revize účtů (audit), pomoc při celním řízení, zajištění reklamy za účelem prezentace podnikatelů v oblasti vnitrostátní a mezinárodní dopravy, přepravy, zasilatelství a skladističnických zařízení, pronájem prodejních automatů; (42) design internetových stránek a prezentací, webové stránky pro lékaře, webové stránky pro ordinace, výzkum a vývoj nových výrobků, vědecké a technologické služby a s ním spojený výzkum a návrhy, průmyslové analýzy a výzkum, vypracování technických zpráv, dobrozdání, expertiz a posudků, technické kreslení, odborné technické poradenství a vypracování posudků (v oblasti přírodovědné, architektonické a inženýrské činnosti), expertizy a tvorba předpisů pro provoz a údržbu strojů a zařízení, konstruktérská a projekční činnost, tvorba programového vybavení, návrh a vývoj počítačového hardwaru a softwaru, analýzy chemické, přírodovědný výzkum, průzkum a projektování, konzultační, asistenční, analytické, designérské, vyhodnocovací a programovací služby týkající se počítačového software, firmware, hardware a informačních technologií, konzultace týkající se hodnocení, výběru a zavádění počítačového software, firmware, hardware, informačních technologií a systému zpracování dat, právních záležitostí, informačních technologií a duševního vlastnictví, a to i prostřednictvím telekomunikačních sítí, dodávku on-line, Internetem a sítí World Wide Web, webhosting, webdesign, výzkumné služby, kódování a dekódování zabezpečovacích systémů (tvorba software), poradenská činnost v oblasti aplikace výpočetní techniky, v oblasti informatiky, vytváření virtuálních počítačových 3D animací a modelů, informačních technologií, navrhování a realizace automatizovaných systémů řízení, programátorská činnost, projekce počítačových sítí, pronájem software, instalace, opravy, údržba a servis software, vytváření interaktivních aplikací umožňující předávání a tvorbu grafické podoby prostřednictvím sítě Internet, programování, software - návrhy, převod a konverze počítačových programů a údajů (kromě fyzické konverze), převod a konverze údajů a dokumentů z fyzických médií na elektronická média, tvorba a údržba počítačových stránek WEB pro zákazníky, hostování na počítačových stránkách WEB, instalace počítačových programů, návrh počítačových systémů, programování internetových databázových systémů a internetových aplikací, konstrukce WWW prezentací a řešení WWW serverů, aktualizace a údržba počítačových programů, pronájem času, dat a údajů na přístup do počítačových databází, zhotovování kopií počítačových programů, technické studie v oblasti počítačů a programového vybavení, výzkum, vývoj a tvorba systémů pro elektronické obchodování, včetně příslušného

software a hardware, poskytování know-how pro oblast elektronického obchodování a informačních technologií, programování multimediálních aplikací, vytváření interaktivních a grafických programů, počítačové animace a vizualizace, grafický design, zavádění, aktualizace, návrhy, strukturování a programování či jiné vytváření databází, jiných datových systémů a aplikací pro jejich zpracování, včetně jejich poskytování, přístupu k nim a jejich instalace, zavádění, aktualizace a údržby, návrhy, strukturování a programování či jiné vytváření internetových či intranetových počítačových stránek a nástěnek (webpages a websites) a internetových či intranetových aplikací, hostování (poskytování volného prostoru) pro internetové či intranetové informace, stránky a nástěnky (webpages a websites), hostování (poskytování volného prostoru) pro internetové či intranetové aplikace, převod (konverze) počítačových programů, dat či jiných údajů v elektronické podobě z různých formátů do jiných formátů, převod (konverze) dokumentů, dat či jiných údajů z fyzických médií na elektronická média, zálohování dat a informací elektronickými a počítačovými prostředky a prostřednictvím elektronické pošty, poradenství v oblasti výpočetní a informační techniky; (44) zdravotní poradenství, farmaceutické poradenství, zdravotní péče, kosmetické poradenství, služby vizážistů, péče o hygienu a krásu osob, lékařské služby, masáže, masérské služby, regenerační a rekondiční služby v rámci této třídy, pronajímání zdravotních (zdravotnických) zařízení, služby posiloven, fitness služby, služby solárií, provozování sportovních zařízení v rámci této třídy, provozování zařízení sloužících k regeneraci a rekondici, kadeřnické salóny, salóny krásy, implantace vlasů, manikúra, pedikúra, tetování, aromaterapeutické služby, kliniky nebo sanatoria (soukromé), pořádání rekondičních pobytů v rámci této třídy, zdravotnická střediska, zotavovny, útulky (domovy), nemocniční služby, ošetrovatelské služby, veřejné lázně pro hygienické účely, parní lázně, výchova asistenčních psů pro postižené, sociální služby v rámci této třídy, poradenství a péče v rámci integrace handicapovaných lidí, chov zvířat, veterinární pomoc, péče o čistotu domácích zvířat, úprava (česání) zvířat, neurologie (chiropraktika), služby psychologa, léčba toxikomanů, stomatologie, plastická chirurgie, služby porodní asistentky, umělé oplodňování, oplodňování in-vitro, služby optika, fyzioterapie, služby krevní banky, zahradnictví, zahradnické služby, služby v oblasti zahradní architektury, údržba trávníků, rostlinné školky, aranžování květin, léčení stromů, letecké a pozemní rozprašování hnojiv a jiných zemědělských chemických látek, ničení plevele, ničení škůdců v zemědělství, pronájem zemědělských nástrojů a zařízení, veterinární péče, zemědělské, zahradnické a lesnické služby.

(511) 35, 42, 44

(540)

MEDKONTAKT

(592) Slovní

(111) **388122**

(220) 03.04.2021

(320) 03.04.2021

(442) 07.07.2021

(151) 13.10.2021

(730) **Brnovar s.r.o.**, Nové sady 988/2, Brno, Staré Brno, 60200, CZ

(210) O-571022

(510) (16) filtrační materiály z papíru, jednorázové papírové výrobky (ubrousky, kapesníky), lepidla pro kancelářské potřeby nebo pro domácnost, nosiče a dekorační materiály a materiály pro umělce, papír a lepenka, pytle a balicí a obalové materiály a materiály pro skladování, vše z papíru, lepenky nebo z plastů, tiskárenské výrobky, papírnické zboží a vzdělávací potřeby, umělecké předměty a figuríny z papíru a lepenky a architektonické modely z papíru a lepenky; (30) cukr, přírodní sladidla, sladké polevy a náplně, výrobky ze včelích produktů, káva, čaj, kakao a jejich náhražky, led, zmrzlina, mražené jogurty a sorbety, pekárenské výrobky, cukrovinky, čokoláda a zákusky, pekárenské polotovary a jednohubky, soli, chuťové přísady, ochucovačla a koření, zpracované obilí, škrob a produkty z nich vyrobené, pečicí přípravky a droždí; (32) nealkoholické nápoje, odalkoholizované nápoje, přípravky k výrobě nápojů, pivo a pivovarnické výrobky.

(511) 16, 30, 32

(540)

VLTAVAN

(592) Slovní

(111) **388123**

(220) 03.04.2021

(320) 03.04.2021

(442) 07.07.2021

(151) 13.10.2021

(730) **Brnovar s.r.o.**, Nové sady 988/2, Brno, Staré Brno, 60200, CZ

(210) O-571023

(510) (16) filtrační materiály z papíru, jednorázové papírové výrobky (ubrousky, kapesníky), lepidla pro kancelářské potřeby nebo pro domácnost, nosiče a dekorační materiály a materiály pro umělce, papír a lepenka, pytle a balicí a obalové materiály a materiály pro skladování, vše z papíru, lepenky nebo z plastů, tiskárenské výrobky, papírnické zboží a vzdělávací potřeby, umělecké předměty a figuríny z papíru a lepenky a architektonické modely z papíru a lepenky; (30) cukr, přírodní sladidla, sladké polevy a náplně, výrobky ze včelích produktů, káva, čaj, kakao a jejich náhražky, led, zmrzlina, mražené jogurty a sorbety, pekárenské výrobky, cukrovinky, čokoláda a zákusky, pekárenské polotovary a jednohubky, soli, chuťové přísady, ochucovačla a koření, zpracované obilí, škrob a produkty z nich vyrobené, pečicí přípravky a droždí; (32) nealkoholické nápoje, odalkoholizované nápoje, přípravky k výrobě nápojů, pivo a pivovarnické výrobky.

(511) 16, 30, 32

(540)

TUP

(592) Slovní

(111) **388124**

(220) 08.04.2021

(320) 08.04.2021

(442) 07.07.2021

(151) 13.10.2021

(730) **Baby Academia s.r.o.**, U Velkého rybníka 2219/115, Plzeň, Bolevec, 32300, CZ

(210) O-571126

(510) (16) pytle a balicí a obalové materiály a materiály pro skladování z papíru, lepenky nebo z plastů, papírové a kartónové krabice, prázdne karty, karty, vyučovací pomůcky a potřeby, tiskárenské výrobky, papírnické zboží a vzdělávací potřeby, učební a výukové pomůcky s výjimkou přístrojů, učební pomůcky [s výjimkou zařízení], malby (obrazy) zarámované nebo nezarámované, vodové barvy (hotové malby), dárkové tašky, papírnické zboží, šablony [papírnické zboží], oznámení [papírnické zboží], samolepky [papírnické zboží], obaly [papírnické zboží], obálky [papírnické zboží], potištěné papírnické zboží, školní potřeby [papírnické zboží], dřevitá lepenka [papírnické zboží], kancelářské potřeby, tištěné vyučovací pomůcky; (18) zavazadla, cestovní tašky, peněženky a ostatní tašky, batůžky, stahovací batůžky, batohy, školní batohy, turistické batohy, batohy turistické, malé batohy/ ruksaky, batohy s kolečky, batohy na kolečkách, cestovní tašky, plážové tašky, přebalovací tašky, vikendové tašky, toaletní tašky, plátěné tašky, nákupní tašky, pracovní tašky, kufříky; (24) textilie, vlněné textilie, moleskin [textilie], krajkové textilie, látky; (25) vybavičky pro novorozence, čepice, pletené čepice, vlněné čepice, sportovní čepice, baseballové čepice, cyklistické čepice; (28) vzdělávací hračky, dětské hračky, akční hračky, hračky, sněhové koule (hračky), vánoční stromky jako hračky, drobné zvukové hračky na večírky, hračky do adventního kalendáře, hry rozvíjející dovednosti a akční hry, zařízení na hry, vánoční ozdoby, hrací ozdoby na vánoční stromek, ozdoby a dekorace na vánoční stromky, slavnostní ozdoby, ozdoby na večírky a umělé vánoční stromky, hrací karty, sportovní potřeby a vybavení, víceúčelové hračky pro děti, hračky pro rozvoj dětí, vícefunkční hračky pro miminka, skládací hračky (řemeslné) prodávané v sadách, mechanické hračky, kojenecké hračky pro dětské postýlky, podložky na hraní obsahující dětské hračky, dřevěné hračky, dřevěné kostky na stavění (hračky); (41) výchova, vzdělávání, zábava a sportovní činnost, poskytování vzdělání, poskytování školení a vzdělání, poskytování informací týkajících se vzdělání, vzdělávací služby, vzdělávací služby poskytované dětem, služby dětských školek (vzdělávací), vzdělávací služby poskytované školou, výuka, výuka jazyků, sportovní výuka, soukromá výuka, letní tábory (zábava a výuka), služby v oblasti zábavy pro děti, předškolní výchova, služby v oblasti vzdělávání, zábavy a sportu, organizování vyučovacích činností, vzdělávací a školící služby, služby odborného vzdělání.

(511) 16, 18, 24, 25, 28, 41

(540)

smislli

(592) Slovní

(111) **388125**

(220) 08.04.2021

(320) 08.04.2021
(442) 07.07.2021
(151) 13.10.2021
(730) **M.D. OMEGA INVEST, s.r.o.**, Na Poříčním právu 1914/6, Praha 2,
Nové Město, 12800, CZ

(210) O-571136
(510) (20) matrace, postelové matrace, pěnové matrace, pružinové matrace, ohnivzdorné matrace, latexové matrace, rámy na matrace, molitanové kempinkové matrace, podložky na matrace, podložky pro matrace, matrace (jiné než porodnické), přenosné matrace do automobilů, lůžka s pružinovými matracemi, matrace vyrobené z pružného dřeva, postele a lůžka, lůžkoviny, matrace, polštáře a podušky, čela postelí, cestovní polštáře, cestovní dětské postýlky, dětské podložky na spaní, dětské postele, dětské postýlky, kovové kostry postelí, kovové rámy postelí, latexové polštáře, nekovové doplňky na postele, nekovové pružiny do lůžek, nemocniční postele, ozdobné polštářky, péřové lůžkoviny, podhlavníky, podložky na spaní, podložky na spaní pro děti [polštáře nebo matrace], podušky pro domácí zvířata, polštáře (dekorační), polštáře k podpírání hlavy, polštáře na podložení krku, polštáře (na spaní), polštáře k podpírání hlavy, polštáře z paměťové pěny, postele, postele s úložným prostorem, postele ze dřeva, postelové rámy, postelové rošty, postýlky pro děti; (35) maloobchod a velkoobchod s výše uvedenými výrobky ve tř. 20, propagační činnost, reklama on-line, pomoc při řízení obchodní činnosti, obchodní administrativa, kancelářské práce, rozšiřování reklamních materiálů zákazníkům (letáky, prospekty, katalogy), vydávání reklamních tiskovin, vlastní internetový obchod s výrobky uvedenými výše ve třídě 20 na různých doménách; (40) zakázková výroba nábytku a matrací.

(511) 20, 35, 40

(540)

(592) Slovní

KONSUL

(111) **388126**
(220) 06.05.2021
(320) 06.05.2021
(442) 07.07.2021
(151) 13.10.2021
(730) **Nguyen Duc Viet**, 199, Braňany, 43522, CZ
(210) O-571156

(510) (25) neformální oblečení, sportovní oblečení, oblečení pro volný čas; (35) merchandising, reklama a marketing, propagace a reklama, maloobchodní prodej oblečení, velkoobchodní prodej oblečení; (37) vozidla (údržba), montáž částí pro vozidla, instalace součástek pro vozidla, instalace příslušenství pro vozidla, antikoroziní nátěry pro vozidla (aplikace), údržba vozidla, servis a oprava motorových vozidel (údržba a opravy), opravy brzdových systémů pro vozidla, opravy spojek pro pozemní vozidla, seřízení motorů pro motorová vozidla, asistence v případě poruchy vozidla (opravy), opravy a údržba motorů pro motorová vozidla, údržba součástí a příslušenství pro komerční motorová vozidla.

(511) 25, 35, 37

(540)



(593) Obrazová

(111) **388127**
(220) 09.04.2021
(320) 09.04.2021
(442) 07.07.2021
(151) 13.10.2021
(730) **Němcová Květoslava**, Lerchova 306/14, Brno, Stránice, 60200, CZ
(210) O-571159
(510) (24) tkaniny, pokrývky ložní a stolní (ne z papíru); (35) inzertní a reklamní činnost; (40) šití látek, potisk látek.

(511) 24, 35, 40

(540)



Dr. JEKYLL & Mr. HYDE

(593) Obrazová

(111) **388128**
(220) 15.04.2021
(320) 15.04.2021
(442) 07.07.2021
(151) 13.10.2021
(730) **Food Event, s.r.o.**, Kaprova 42/14, Praha 1, Staré Město, 11000, CZ
(210) O-571338

(510) (35) pořádání a vedení veletrhů, příprava a pořádání výstavních veletrhů, propagace a pořádání obchodních veletrhů, vedení veletrhů a výstav pro reklamní účely, předváděcí akce a výstavy pro reklamní a obchodní účely, reklamní, marketingové a propagační služby, propagace a reklama, propagace a styk s veřejností, reklama a marketing online webových stránek, zprostředkování propagace, propagace koncertů (reklama), reklama online, online reklama prostřednictvím počítačových komunikačních sítí, včetně online reklamy na počítačové síti, šíření reklamních materiálů (prospekty, brožury a tiskoviny); (41) organizování festivalů, organizování festivalů pro zábavní účely, organizování festivalů pro rekreační účely, organizování festivalů pro kulturní účely, organizování festivalů pro vzdělávací účely, pořizování audio nahrávek (služby), služby v oblasti vzdělávání, zábavy a sportu, zvuková, obrazová a multimediální produkce a uvádění divadelních představení, služby v oblasti živých vystoupení, audiovizuální ukázkové prezentace, výroba audiovizuálních prezentací, výroba audiovizuálních nahrávek, organizování zábavních a kulturních akcí, zábavní veletrhy; (43) restaurace, restaurace s odnosem jídla s sebou, restaurace rychlého občerstvení (služby), restaurace (služby), poskytování jídla a nápojů, restaurační služby v oblasti rychlého občerstvení.

(511) 35, 41, 43

(540)

(592) Slovní

Moře u Mělníka

(111) **388129**
(220) 16.04.2021
(320) 16.04.2021
(442) 07.07.2021
(151) 13.10.2021
(730) **Nutil Tomáš Ing.**, Podskalská 295/4, Praha 2, Nové Město, 12800, CZ
(740) **zaeRkováno s.r.o.**, Vršovická 478/51, Praha 10, Vršovice, 10100
(210) O-571370

(510) (9) elektronické publikace ke stažení, elektronické databáze, elektronické databáze nahrané na počítačových médiích, databáze obchodních kontaktů, systémy na zpracování dat, softwarové a mobilní aplikace (ke stažení), multimediální aplikace; (41) vzdělávání, koučink, personální koučink (školení), služby obchodního mentoringu, pořádání a řízení školení, poskytování online vzdělávání z počítačové databáze nebo prostřednictvím internetu nebo extranetu, pořádání a zajišťování odborných tematických seminářů, eventů, workshopů a konferencí, vzdělávací informace, poskytování on-line textových, video, audio a multimediálních programů (vzdělávání), on-line deníky, a to psaní textů a publikování textů, s výjimkou reklamních textů, elektronické publikace knih a periodik on-line, psaní blogu, konzultační služby vztahující se k finančnímu vzdělávání; (44) základy psychohygieny (psychoterapeutické služby), terapie technou neurolingvistického programování, holistická psychoterapie, psychosomatické poradenství, hodnocení osobnosti (služby v oblasti

- duševního zdraví), služby v oblasti biohackingu (práce s myslí, tělem a duchem).
(511) 9, 41, 44
(540)



- (593) Obrazová

- (111) **388130**
(220) 16.04.2021
(320) 16.04.2021
(442) 07.07.2021
(151) 13.10.2021
(730) **Donoci s.r.o.**, Pražská 2532/4, Blansko, 67801, CZ
(740) Advokátní kancelář, Mgr. Petr Žižka, Mgr. Petr Žižka, Sedláčkova 209/16, Plzeň, Vnitřní Město, 30100
(210) O-571373
(510) (9) přístroje a nástroje pro řízení rozvodu elektrického proudu, přístroje na dálkové ovládání pro ovládání osvětlení, telekomunikační přístroje a nástroje, elektrické a elektronické přístroje vytvářející efekty pro hudební nástroje, elektrické a elektronické prvky, spojky pro vedení (elektrické), materiály pro elektrická vedení (vodiče, kabely), audiovizuální a fotografické přístroje, barevné filtry do monitorů s displejem z tekutých krystalů (LCD), elektronické digitalizátory, elektronické interaktivní tabule, elektronické zesilovače, indikační světla pro telekomunikační přístroje, interaktivní terminály vybavené dotykovou obrazovkou, optické přijímače, optické vysílače, optické zesilovače, optické zvětšovače, panely s displeji z tenkovrstvých tranzistorů a tekutých krystalů (TFT-LCD), přístroje na sběr dat, přístroje na uchování dat, rádiová zařízení a přístroje, signální kabely pro zařízení informačních technologií, pro audiovizuální zařízení a pro telekomunikace, elektrické filtry, adaptéry, čtečky karet, doplňky nástěnných světel (vypínače), dotykové panely, dotykové přepínače (elektrické), dotykové vypínače, elektrické otočné přepínače, elektrické pojistky, elektrické přijímače, elektrické spínače, elektrické spínače směrových světel, elektrické spojky, svorky, konektory, elektrické tlumiče světla (reostaty), elektrické vypínače a spínače, elektrické zaslepovací zásuvky, elektrické zástrčky, elektrické zásuvky, elektronické součásti, elektronické spínače citlivé na dotek, koncové spínače, napájecí zdroje pro led, odbočné krabice, odbočné skříně (elektrická), omezovače elektrického proudu, přepínače fází, přepínače (elektrické), přepínače stmívačů, redukce (adaptéry na kabely), redukce v podobě elektrických adaptérů, regulátory osvětlení, spínače, spínače elektrického osvětlení, elektrická světelná ukazovátka, laserová zařízení, jiná než pro lékařské použití, laserové diody, světelná ukazovátka, přístroje a nástroje vědecké, námořní, geodetické, fotografické, filmové, optické, přístroje pro vážení, měření, signalizaci, kontrolu (inspekci), záchranu a přístroje pro vyučování, přístroje a nástroje pro vedení, přepínání, přeměnu, akumulaci, regulaci nebo řízení elektrického proudu, přístroje pro záznam, převod, reprodukci zvuku nebo obrazu, nosiče dat magnetické, záznamové disky, kompaktní disky, DVD a ostatní digitální záznamové nosiče, ústrojí pro přístroje na mince, pokladny registrační, kalkulačky, zařízení na zpracování dat, počítače, počítačový software, hasiči a požární přístroje, požární hlásiče, přístroje, nástroje a kabely pro oblast elektřiny, fotovoltaická zařízení, elektrické a elektronické prvky, kabely a dráty, elektrické obvody a deskové obvody, elektroinstalaci příslušenství, zejména prodlužovací kabely, dráty a připojovací kabely, rozdvójky, zásuvky, zástrčky, napájecí zdroje, transformátory, zdrojové transformátory, pohybová čidla, domovní zvonky, programátory, svorkovnice, relé, jističe, elektrické přípojky, kolektory, časované spínače a elektrické ovládací a rozvodné prvky, elektrické pojistky, spojky, připojovací svorky, elektrické baterie a cívky, akumulátory, nabíječky akumulátorů, pozorovací kamery, vnitřní telefony, domácí videotelefony, elektrické články, elektronky, optické přístroje, zvětšovače a korektory, optické zvětšovače, bezpečnostní, zabezpečovací, ochranná a signalizační zařízení, alarmy, poplašná zařízení a výstražná zařízení, zařízení pro kontrolu vstupu, signalizační přístroje, ochranné a bezpečnostní prostředky, navigační, řídicí, sledovací, zaměřovací a

kartografická zařízení, měřicí, detekční a monitorovací přístroje, indikátory a ovladače, čidla a detektory, hlásiče, senzory pohybu, přístroje na testování a kontrolu kvality, přístroje na měření, počítání, usměrňování a kalibraci, přístroje a zařízení na zaznamenání a registraci dat, přístroje na měření času (nikoliv hodiny a hodinky), přístroje na měření hmotnosti, přístroje na měření vzdálenosti a velikosti, přístroje na měření teploty, přístroje na měření elektřiny, ovladače (regulátory), vědecké výzkumné a laboratorní přístroje, přístroje pro vyučování a simulátory, světelné fíremní štíty a reklamy s příslušnými přístroji, elektrické, televizní, telefonní zásuvky, zástrčky a spojky, zásuvky na antény, elektrické zaslepovací zásuvky, zásuvky konektorů (elektrické), kryty na elektrické zásuvky, skříně na elektrické zásuvky, spínače, a to elektrické, magnetické, elektromagnetické, telekomunikační, rtuťové spínače, vysokofrekvenční, tepelné a teplotní, optické, časové, teplotní, spínače elektrického osvětlení a elektrického proudu, spínače regulující vlhkost, spínače mechanické, spínače senzorů, koncové spínače, pákové spínače hladinové spínače, odbočné spínače, prodlužovací kabely, elektrické prodlužovací kabely a jejich díly a doplňky, konektory, spojovací a zásuvkové konektory, optické konektory, elektrické konektory; (11) architektonická svítidla, architektonická svítidla svítící vzhůru k zapuštění do země, architektonická vysoce intenzivní (hit) výbojková svítidla, barevné filtry pro osvětlovací přístroje, baterky (elektrické svítilny), baterky (kapesní svítilny), bezpečnostní lampy, bezpečnostní osvětlení, bezpečnostní osvětlení s tepelným senzorem, bezpečnostní osvětlení s infračerveným senzorem, bezpečnostní osvětlení s pohybovým senzorem, bezpečnostního osvětlení na fotobuňky, bodová elektrická stropní svítidla, bodová světla na osvětlení domácnosti, bodové reflektory, čelové svítilny, čtecí lampičky, čtecí lampičky do vozidel, čtecí lampičky k uchycení na knihu, dekorativní elektrické světelné přístroje a zařízení, dekorativní osvětlení, doplňky elektrického osvětlení, doplňky osvětlení, elektrická interiérová světelná zařízení, elektrická osvětlení, elektrická slavnostní osvětlení, elektrická svítidla, elektrická a žhavící lampy, elektrické lampiony, elektrické lampy na osvětlení interiérů, elektrické lampy na venkovní osvětlení, elektrické lustry, elektrické noční osvětlení, elektrické osvětlení na slavnostní výzdobu, elektrické světelné řetězy, elektrické světelné zdroje (žárovky, zářivky), elektrické žárovky, elektroluminiscenční diody (led) světelné přístroje a zařízení, filtry do osvětlovacích přístrojů, halogenová svítidla, halogenové žárovky, halogenové lampy, infračervená svítidla, interiérová elektrická svítidla, lampy a světla, laserové projektory, lustry, nástěnná světla, noční osvětlení (s výjimkou svíček), nouzová světla, osvětlení, osvětlení navozující náladu, osvětlení k vystavovacím účelům, osvětlovací panely, osvětlovací přístroje a zařízení, pouliční lampy, přenosné lampiony, reflektorové žárovky, reflektory, reflektory do zařízení na osvětlení velkých ploch, rozptylovače světla (difuzéry), samosvítilící světelné zdroje, stojací lampy, stolní lampy, stroboskopická světla (světelné efekty), stroboskopická světla pro diskotéky, stroboskopická světla (na světelné efekty), stroboskopická světla (na dekoraci), stropní světla, přístroje pro osvětlení, topení, výrobu páry, pro vaření, přístroje chladicí, pro sušení, ventilaci, rozvod vody a sanitární zařízení, osvětlovací zařízení včetně osvětlovacích těles, žárovek všeho druhu ve třídě 11, zářivek, výbojek ve třídě 11, svítících reklam, svítících tlačítek, kapesní svítilny, elektrické a bezpečnostní osvětlení, venkovní a pouliční osvětlení, osvětlení zahrad, nouzové osvětlení, dekorativní osvětlení, osvětlení jako bezpečnostní systémy, zařízení na pouliční osvětlení, elektrické jednotky pásového osvětlení, osvětlení k vystavovacím účelům, bezpečnostní osvětlení s tepelným senzorem, reflektory do zařízení na osvětlení velkých ploch, světla pro nepřímé osvětlení, přenosná osvětlovací zařízení, solární řetězec světla, světelné spotřebiče a osvětlovací zařízení, příslušenství a doplňky k osvětlení, přístroje a zařízení na osvětlení filmových scén, doplňky elektrického osvětlení k použití na nebezpečných místech, vlákna k osvětlení, topná zařízení, elektrické krby, přístroje a zařízení pro chlazení ve třídě 11, větrací zařízení, klimatizace, zařízení pro úpravu nebo čištění vzduchu, ventilátory, ventilátorové větráky, ventilátory na klimatizaci, kondenzátory ventilátorů, topné rohože; (35) aktualizace reklamních materiálů, analýza reakce na reklamu a výzkumu trhu, cílený marketing, digitální reklamní služby, informační služby vztahující se k reklamě, internetový marketing, inzertní služby poskytované přes internet, kompilování reklam k použití na internetových webových stránkách, marketingové služby, marketingové služby poskytované prostřednictvím digitálních sítí, marketingové služby ve vyhledávacích, modeling pro reklamní účely nebo podporu prodeje, obchodně-propagační služby, obchodní marketingové služby, obchodní propagace, reklama, on-line propagace počítačových sítí a webových stránek, online reklamní a marketingové služby, podpora prodeje, pořádání a řízení reklamních akcí, předváděcí akce a výstavy pro reklamní a obchodní účely, prezentace firem na internetu a v jiných médiích, přímý marketing, příprava a pořádání marketingových akcí, příprava a umístění reklam, publikování

reklamních, inzertních, propagačních textů, reklama online, reklama v časopisech, reklamní materiály (příprava), reklamní služby týkající se prodeje zboží, maloobchodní prodej audiovizuálního zařízení, maloobchodní prodej kovového zboží, maloobchodní prodej světél, maloobchodní služby v oblasti audiovizuálního vybavení, maloobchodní služby v oblasti domácích elektrických zařízení, maloobchodní prodej světél, maloobchodní prodej kovového zboží, maloobchodní služby zaměřené na domácí elektrická zařízení, maloobchodní a maloobchodní služby, zprostředkování interaktivního obchodu pomocí globálních komunikačních sítí (internet), shromažďování různých zboží pro třetí osoby (kromě jejich přepravy) za účelem umožnění spotřebitelům, aby si tyto výrobky mohli pohodlně prohlížet a nakupovat, maloobchod a maloobchod, online objednávkové služby a elektronický obchod prostřednictvím internetu (on-line-shop), vše výše uvedené s následujícími výrobky: chemické výrobky určené pro průmysl, vědu a fotografii, jakož i pro zemědělství, zahradnictví a lesnictví, umělé pryskyřice v surovém stavu, plastické hmoty v surovém stavu, hnojiva pro půdu, hasicí přístroje (složení), prostředky pro kalení a letování kovů, chemické výrobky určené ke konzervování potravin, tříslicí materiály, lepidla pro průmysl, barvy, nátěry, laky, ochranné výrobky proti korozi a proti deteriorizaci dřeva, barviva, mořidla, přírodní pryskyřice v surovém stavu, kovy listkové a práškové pro malíře, dekorativní a umělců, přípravky pro bělení a jiné prací prostředky, přípravky pro čištění, leštění, odmašťování a broušení, mýdla, parfumerie, vonné oleje, kosmetika, vlasové vody (lotions), zubní pasty, průmyslové oleje a tuky, mazadla, výrobky pro pohlcování, zavlažování a vázání prachu, paliva včetně benzínu pro motory a osvětlovací látky, svíčky a knoty, farmaceutické a veterinářské výrobky, hygienické výrobky pro léčebné účely, dietní potraviny a dietetické přípravky pro léčebné nebo veterinární účely, potravní doplňky pro lidskou potřebu a pro zvířata, náplastí, obvazový materiál, materiály pro plombování zubů a pro zubní otisky, dezinfekční přípravky, výrobky pro hubení škodlivých zvířat, fungicidy, herbicidy, obecné kovy a jejich slitiny, kovové stavební materiály, kovové stavební materiály přenosné, kovové materiály pro železnice, kovové kabely a dráty neelektrické, kovové potřeby zámečnické a klempířské, kovové trubky, seřfy, rudy, obráběcí stroje, motory (s výjimkou motorů pro pozemní vozidla), spojky a transmisní zařízení mimo ty, které jsou pro pozemní vozidla, zemědělské nástroje, kromě nástrojů poháněných ručně, líhňe pro vejce, prodejní automaty, nářadí a nástroje s ručním pohonem, nože, vidličky a lžíce, sečné zbraně, břitvy, přístroje a nástroje vědecké, námořní, geodetické, fotografické, filmové, optické, přístroje pro vážení, měření, signalizaci, kontrolu (inspekci), záchranu a přístroje pro vyučování, přístroje a nástroje pro vedení, přepínání, přeměnu, akumulaci, regulaci nebo řízení elektrického proudu, přístroje pro záznam, převod, reprodukci zvuku nebo obrazu, nosiče dat magnetické, záznamové disky, kompaktní disky, DVD a ostatní digitální záznamové nosiče, ústrojí pro přístroje na mince, pokladny registrační, kalkulačky, zařízení na zpracování dat, počítače, počítačový software, hasicí přístroje, přístroje a nástroje chirurgické, zubní a veterinářské, umělé údy, oči a zuby, ortopedické potřeby, materiál na sešívání ran, přístroje pro osvětlení, topení, výrobu páry, pro vaření, přístroje chladicí, pro sušení, ventilaci, rozvod vody a sanitární zařízení, vozidla, dopravní prostředky pozemní, vzdušné nebo vodní, střelné zbraně, střelné (munice) a střely, výbušniny, ohňostroje, vzácné kovy a jejich slitiny, pozlacené nebo pozlácené výrobky, klenoty, bižuterie, drahokamy, hodinářské potřeby a chronometrické přístroje, hudební nástroje, papír, lepenka, tiskárenské výrobky, potřeby pro knižní vazby, fotografie, papírenské zboží, lepidla pro papírenství nebo domácnost, materiál pro umělce, štětce, psací stroje a kancelářské potřeby (vyjímaje nábytek), učební a vyučovací pomůcky s výjimkou přístrojů, plastické obaly, tiskařské typy, štočky, kaučuk, gutaperča, guma, azbest, slída, polotovary z plastických hmot, materiály těsnící, ucpávací a izolační, ohebné trubky nekovové, kůže a její imitace, zvířecí kůže, usně, kufry a cestovní tašky, deštníky a slunečníky, vycházkové hole, biče, jezdecké postroje a sedla, stavební materiály nekovové, neohebné trubky nekovové pro stavebnictví, asfalt, směla, přenosné konstrukce nekovové, nekovové pomníky, nábytek, zrcadla, rámy, dřevěné výrobky, výrobky z přírodních materiálů zejména ze slonoviny, želvoviny, jantaru, perleti, mořské pěny a jejich náhražek, pomůcky a nádoby pro kuchyň, hřebeny a mycí houby, kartáče (s výjimkou štětců), materiály pro výrobu kartáčů, čisticí potřeby, drátky na čištění parket, sklo surové nebo opracované (s výjimkou stavebního skla), sklo, porcelán a majolika, lana, provazy, sítky, stany, plachty, plachtoviny, pytle, materiál na vycpávky (s výjimkou kaučuku nebo plastických hmot), textilní materiály ze surových vláken, vlákna pro textilní účely, textil a textilní zboží, povlečení, ubrusy, oděvy, obuv, kloboučnické zboží, krajky a výšivky, stuhy a tkaničky, knoflíky, háčky a očka, poutka - galanterie, špendlíky a jehly, umělé květiny, koberce, rohožky, rohože, linoleum a jiné

obklady podlah, tapety na stěny nikoliv textilní, hry, hračky, potřeby pro gymnastiku a sport, vánoční ozdoby, maso, ryby, drůbež a zvířina, masové výtahy, konzervované, mražené, sušené a vařené ovoce a zelenina, želé, džemy, kompoty, vejce, mléko a mléčné výrobky, jedlé oleje a tuky, káva, čaj, kakao a kávové náhražky, rýže, tapioka a ságo, mouka a obilninové přípravky, chléb, pečivo a cukrovinky, polevy, cukr, med, melasa, droždí, prášek do pečiva, sůl, hořčice, ocet, omáčky (chuťové přísady), koření, zmrzlina, zrní a zemědělské, zahradnické a lesní produkty, živá zvířata, čerstvé ovoce a zelenina, semena, rostliny a květiny, krmiva pro zvířata, slad, piva, minerální vody, šumivé nápoje a jiné nápoje nealkoholické, nápoje a šťávy ovocné, sirupy a jiné přípravky k zhotovování nápojů, alkoholické nápoje (s výjimkou pív), tabák, potřeby pro kuřáky, zápalky, rozšiřování vzorků zboží, obchodní pomoc v oblasti svítidel a osvětlovací techniky, vše v rámci této třídy, vypracování statistických přehledů, poradenství v oblasti organizace a ekonomiky podnikání, marketing, průzkum a analýzy trhů, distribuce zboží k reklamním účelům, rozmnožování dokumentů, direct mailing, on-line reklama na datové komunikační síti, on-line inzerce, zajištění a realizace reklamních kampaní, předváděcí činnost pro obchodní a reklamní účely, služby dovozní a vývozní.

(511) 9, 11, 35

(540)

Nech mi ještě svítit

(592) Slovní

(111) **388131**

(220) 18.04.2021

(320) 18.04.2021

(442) 07.07.2021

(151) 13.10.2021

(730) **Dočkal Martin PharmDr.**, V Mokřinách 655/17, Plzeň, Újezd, 31200, CZ

(210) O-571388

(510) (35) zprostředkovatelství v oblasti obchodu s farmaceutickými výrobky, propagační, marketingová, reklamní a inzertní činnost, online inzerce, elektronické reklamní služby, tvorba propagačních materiálů, personální poradenství, pomoc při nábore zaměstnanců, rozšiřování reklamních textů, organizace obchodních veletrhů a výstav pro obchodní či reklamní účely, poskytování obchodních nebo podnikatelských informací, pomoc při řízení obchodní činnosti, marketing, průzkum a analýza trhu, odborné obchodní a organizační poradenství, ekonomické a obchodní prognózy, zprostředkování obchodních kontaktů, prezentace uživatelů na stránkách World Wide Web v počítačové síti Internet, komerční využití Internetu v oblastech komerčních internetových médií a vyhledávacích služeb, vše v oblasti farmacie, zdravotnictví a lékárenství; (38) podcasting, šíření elektronických časopisů, tiskovin, periodik a knih v elektronické podobě, šíření a přenos inzerce a reklamy, vše prostřednictvím počítačových sítí, datových sítí a mobilních telekomunikačních síťových služeb včetně Internetu, výměna a šíření zpráv a informací, služby zabezpečující audiovizuální komunikaci prostřednictvím informačních a telekomunikačních sítí, telekonferenční a videokonferenční služby, vše v oblasti farmacie, zdravotnictví a lékárenství; (41) nakladatelské a vydavatelské služby, audio a video produkce, nahrávání a produkce zvukových a obrazových záznamů, zejména rozhovorů, diskuzí, kongresů, konferencí, kurzů, školení, vydávání elektronických periodik, novin a knih (v tištěné i online podobě), zabezpečování obrazových a zvukových záznamů, tvorba audiovizuálních programů, koučink a vzdělávání, poradenství pro volbu povolání, korespondenční kurzy, kurzy a školení, semináře, konference, kongresy, symposia a výstavy včetně jejich pořádání, organizace a vedení, odborná diskuzní a vzdělávací platforma (vše v prezenční, online i distanční formě), služby reportérů (zpravodajství), obrazové zpravodajství a fotografování, vše v oblasti farmacie, zdravotnictví a lékárenství; (44) farmaceutické odborné poradenství, dietní a nutriční poradenství, zprostředkování informačních služeb, zprostředkování informačních zpravodajských materiálů, vše v oblasti farmacie, zdravotnictví a lékárenství.

(511) 35, 38, 41, 44

(540)

Apavision

(592) Slovní

(111) **388132**

(220) 19.04.2021

(320) 19.04.2021
(442) 07.07.2021
(151) 13.10.2021
(730) **Vít Ladislav**, Marie Kudeřkové 3844/4, Brno, Židenice, 63600, CZ
(740) Mgr. PETR ŽIŽKA, LL.M., advokátní kancelář, Mgr. Petr Žižka LL.M., Sedláčkova 209/16, Plzeň, Vnitřní Město, 30100

(210) O-571414
(591) Barevná

(510) (35) propagace hudebních koncertů, propagace koncertů (inzerce), propagace mimořádných akcí, rozšiřování propagačních letáků, reklama, marketing a propagační služby, šíření reklamních a propagačních materiálů, pořádání propagačních akcí pomocí audiovizuálních médií, divadelní castingové agentury; (41) hudební vzdělávání, hudební koncerty, hudební produkce, živé hudební koncerty, vydávání hudebních textů, režie hudebních představení, výroba hudebních nahrávek, uvádění hudebních představení, uvádění hudebních koncertů, pořádání hudebních akcí, organizování hudebních soutěží, vydávání hudebních děl, služby hudebního vydavatelství, prezentace hudebních vystoupení, produkce hudebních vystoupení, produkce hudebních koncertů, hudební koncerty prostřednictvím rádia, hudební a pěvecká vystoupení, zábavní služby poskytované hudebníky, umělecké vedení hudebních vystoupení, pořádání hudebních koncertů televizí, organizování živých hudebních vystoupení, živá vystoupení hudebního divadla, taneční, hudební a dramatická vystoupení, organizování vizuální a hudební zábavy, pobavení, organizování zábavy, zábava pro hosty, pořádání zábavných show, zábava poskytovaná prostřednictvím internetu, zábavní služby poskytované zpěváky, zábavní služby ve formě organizování a pořádání společenských zábavních akcí, organizování zábavy na svatebních oslavách a narozeninových oslavách, plánování a organizace večírků (zábava), pořádání festivalů pro zábavní účely, zábavní služby na okružních plavbách, zábavní služby poskytované na diskotékách, zábavní služby poskytované vystupujícími umělci, produkce živých televizních zábavních programů, produkce zábavních představení s tanečnicí, organizování zábavních a kulturních akcí, poskytování zábavních služeb pro děti, služby v oblasti živé hudební zábavy, služby zábavní agentury, agentury zajišťující rezervaci zábavy, služby nahrávacího studia.

(511) 35, 41
(540)



(593) Obrazová

(111) **388133**
(220) 19.04.2021
(320) 19.04.2021
(442) 07.07.2021
(151) 13.10.2021
(730) **TŠ StormDance, z. s.**, Pod lesem 1078, Kladno, Kročehlavy, 27201, CZ
(740) Mgr. PETR ŽIŽKA, LL.M., advokátní kancelář, Mgr. Petr Žižka LL.M., Sedláčkova 209/16, Plzeň, Vnitřní Město, 30100

(210) O-571415
(591) Barevná

(510) (25) taneční kostýmy, taneční obuv, taneční oblečení, punčochy pro tanečnický a gymnastický; (35) reklamní, marketingové a propagační služby, propagace mimořádných akcí, rozšiřování propagačních letáků, propagace sportovních soutěží a akcí, šíření reklamních a propagačních materiálů, příprava a pořádání propagačních akcí, losování cen (organizování) pro účely propagace, zprostředkovatelské služby pro propagaci sportovních osobností, propagační management osobností z oblastí sportu; (41) služby v oblasti vzdělávání, zábavy a sportu, organizace tanečních akcí, organizace kulturních, zábavních a sportovních akcí, organizování tanečních soutěží, organizování rekreačních soutěží, organizování závodních soutěží, pořádání a vedení soutěží, taneční studia, taneční školy, mužská taneční vystoupení, živá taneční vystoupení, služby tanečního klubu, uvádění tanečních vystoupení, zajišťování, provozování a poskytování tanečních sálů, služby tanečního sálu, poskytování tanečních prostor, prezentace živých tanečních vystoupení, vzdělávací služby zaměřené na tanec, zařízení pro aerobik a tanec, taneční, hudební a dramatická vystoupení, zábava ve formě tanečních

představení, zábava ve formě živých tanečních vystoupení, produkce zábavních představení s tanečnicí a zpěváky, soutěže v aerobiku, zábavní služby zaměřené na soutěže, organizování, příprava a pořádání sportovních soutěží, organizování uměleckých soutěží, produkce zábavních talentových soutěží, pořádání soutěží prostřednictvím internetu, soudcování při sportovních soutěžích, pořádání sportovních aktivit, organizace soutěží a vyhlašování cen, organizování konferencí a nekomerčních výstav, poskytování prostor pro soutěžní programy.

(511) 25, 35, 41
(540)



(593) Obrazová

(111) **388134**
(220) 20.04.2021
(320) 20.04.2021
(442) 07.07.2021
(151) 13.10.2021
(730) **Rohlík skillz s.r.o.**, Sokolovská 100/94, Praha 8, Karlín, 18600, CZ
(740) HAVEL & PARTNERS s.r.o., advokátní kancelář, Mgr. Ivan Rámeš, advokát, Na Florenci 2116/15, Praha 1, Nové Město, 11000

(210) O-571458
(510) (9) datové nosiče obsahující odborné a zákaznické informace v elektronické podobě a/nebo přístupné elektronicky (zejména prostřednictvím internetu) a/nebo které lze zasílat (zejména elektronickou poštou), elektronické brožury ke stažení; (16) letáky, reklamní letáky, brožury, papír, lepenka a výrobky z těchto materiálů, které nejsou zařazeny do jiných tříd, a to absorbující fólie z papíru pro balení potravin, balicí papír, balicí, výplňové, vycpávkové materiály z papíru nebo lepenky, samolepky, papírové tašky; (35) služby věrnostních programů, služby věrnostních programů pro nastávající rodiče a rodiče s dětmi, správa věrnostních programů, správa zákaznických věrnostních programů, věrnostní, pobídkové a bonusové programy, podpora prodeje prostřednictvím zákaznických věrnostních programů, řízení věrnostních programů zahrnující slevy nebo pobídky, organizace a management obchodních motivačních a věrnostních programů, organizační konzultace týkající se věrnostních programů pro zákazníky, propagační činnost, reklama, reklama zasílání on-line propagace třetím stranám prostřednictvím elektronických komunikačních sítí, pronájem reklamní doby v komunikačních médiích, pronájem reklamních materiálů, pronájem reklamních ploch, zasílání reklamních materiálů zákazníkům (letáky, prospekty, tisky, vzorky zboží), aktualizování reklamních materiálů, rozšiřování reklamních nebo inzertních materiálů, cílené zasílání reklamních materiálů, vydávání, zveřejňování, oznámení, vyhlášení a publikování reklamních textů, televizní a rozhlasová reklama, distribuce vzorků zboží, obchodní informace a rady pro spotřebitele; (36) vydávání elektronických platebních karet v souvislosti s bonusy a programy odměn, vydávání hodnotových poukazů jako odměn za zákaznickou věrnost, vydávání hodnotových poukazů v souvislosti s věrnostními programy pro zákazníky.

(511) 9, 16, 35, 36
(540)

Rohlíček

(592) Slovní

(111) **388135**
(220) 20.04.2021
(320) 20.04.2021
(442) 07.07.2021
(151) 13.10.2021
(730) **Rohlík skillz s.r.o.**, Sokolovská 100/94, Praha 8, Karlín, 18600, CZ

- (740) HAVEL & PARTNERS s.r.o., advokátní kancelář, Mgr. Ivan Rámeš, advokát, Na Florenci 2116/15, Praha 1, Nové Město, 11000
(210) O-571460
(591) Barevná
(510) (9) datové nosiče obsahující odborné a zákaznické informace v elektronické podobě a/nebo přístupné elektronicky (zejména prostřednictvím internetu) a/nebo které lze zasílat (zejména elektronickou poštou), elektronické brožury ke stažení; (16) letáky, reklamní letáky, brožury, papír, lepenka a výrobky z těchto materiálů, které nejsou zařazeny do jiných tříd, a to absorbující fólie z papíru pro balení potravin, balicí papír, balicí, výplňové, vycpávkové materiály z papíru nebo lepenky, samolepky, papírové tašky; (35) služby věrnostních programů, služby věrnostních programů pro nastávající rodiče a rodiče s dětmi, správa věrnostních programů, správa zákaznických věrnostních programů, věrnostní, pobídkové a bonusové programy, podpora prodeje prostřednictvím zákaznických věrnostních programů, řízení věrnostních programů zahrnující slevy nebo pobídky, organizace a management obchodních motivačních a věrnostních programů, organizační konzultace týkající se věrnostních programů pro zákazníky, propagační činnost, reklama, reklama zasíláním on-line propagace třetím stranám prostřednictvím elektronických komunikačních sítí, pronájem reklamní doby v komunikačních médiích, pronájem reklamních materiálů, pronájem reklamních ploch, zasílání reklamních materiálů zákazníkům (letáky, prospekty, tisky, vzorky zboží), aktualizování reklamních materiálů, rozšiřování reklamních nebo inzertních materiálů, cílené zasílání reklamních materiálů, vydávání, zveřejňování, oznámení, vyhlášení a publikování reklamních textů, televizní a rozhlasová reklama, distribuce vzorků zboží, obchodní informace a rady pro spotřebitele; (36) vydávání elektronických platebních karet v souvislosti s bonusy a programy odměn, vydávání hodnotových poukazů jako odměn za zákaznickou věrnost, vydávání hodnotových poukazů v souvislosti s věrnostními programy pro zákazníky.
(511) 9, 16, 35, 36
(540)



(593) Obrazová

- (111) **388136**
(220) 21.04.2021
(320) 21.04.2021
(442) 07.07.2021
(151) 13.10.2021
(730) **Knopp Jan Bc.**, č. p. 230, Chodov, 34533, CZ
(210) O-571496
(510) (4) svíčky, svíčky a knoty na svícení; (6) hliníková fólie (alobal), kovové fólie na vaření, hliníková fólie vrstvená s papírem; (8) biologicky rozložitelné příbory, příbory, jednorázové stolní nádobí z plastu (příbory); (16) tiskárenské výrobky, papírnické zboží a vzdělávací potřeby, pečicí papír, papírové nádoby, papírové nádoby na balení, pytle a balicí a obalové materiály a materiály pro skladování z papíru, lepenky nebo z plastů, papírové nebo plastové svačinové sáčky, jednorázové papírové výrobky, a to pokladní pásky, kávové filtry (papírové), dárkové tašky, papírové tašky, sáčky, papírové dárkové tašky, plastové balicí tašky, víceúčelové plastové tašky, plastové nákupní tašky, papírové nákupní tašky, plastové tašky pro domácnost, papírové tašky na společenské akce, sáčky na potraviny, papírové tašky, sáčky na balení, papírové sáčky, tašky a pytle, vycpané sáčky (tašky) z papíru, papírové dárkové tašky na víno, papír na tašky a sáčky, sáčky do mrazáku, sáčky na odpad, papírové sáčky na pečení, plastové sáčky na balení, plastové sáčky na sendviče, plastové sáčky na led, plastové sáčky do trouby, sáčky na výrobu ledu, papírové sáčky na svačiny, papírové sáčky na balení, papírové sáčky a pytle, papírové sáčky do odpadkových košů, plastové sáčky do odpadkových košů, vycpané sáčky (tašky) z kartonu, plastové sáčky na exkrementy domácích zvířat, papírové nebo plastové sáčky na odpad, plastové sáčky na balení a obalování, plastové tašky (sáčky) k likvidaci spodního prádla, plastické obalové fólie, bublinové fólie na balení, bublinková fólie na balení, obalové fólie na potraviny, polypropylenová fólie na balení, fólie na balení knih, paletizační roztahovací plastové fólie, fólie na balení dárků, plastové fólie na obalování, plastové fólie na balení, obalové fólie z plastických hmot, plastová fólie na balení potravin, lepicí plastová fólie na balení, polyetylenové fólie k

obalování nebo balení, fólie z viskózy pro účely balení, fólie z regenerované celulózy (celofán) na balení, fólie z regenerované celulózy pro účely balení, papírové nebo plastové absorbční fólie na balení potravin, papírové etikety, potištěné papírové etikety, etikety z papíru nebo lepenky, papírové ubrusy, středové papírové ubrusy na stůl, kancelářské gumičky, gumičky do kanceláří; (17) gumové tašky (sáčky) na obchodní balení (obálky nebo pytlíky), lepicí pásky, proužky, pásy a fólie; (18) tašky, plážové tašky, plátěné tašky, nákupní tašky, tašky na knihy, textilní nákupní tašky, síťové nákupní tašky, tašky na oděvy, tašky na boty, univerzální přepravní tašky, plátěné nákupní tašky, znovu použitelné nákupní tašky, hygienické tašky na toaletní potřeby; (21) nádobí, kuchyňské náčiní a nádoby, kompostovatelné tácky, tácky pro domácnost, biologicky odbouratelné tácky, papírové tácky k použití v domácnosti, filtry kávové, s výjimkou elektrických, termoizolační tašky, zdobící sáčky, termo sáčky, sáčky na zdobení cukrářských výrobků, sáčky z procezaného plátěnka na vaření, tepelně izolované sáčky na potraviny nebo nápoje, jednorázové talíře, plastové talíře, talíře papírové, papírové talíře, kompostovatelné talíře, plastové talíře (nádobí), talíře na jedno použití, biologicky rozložitelné talíře na bázi papíroviny, hliníkové pečicí nádobí, nádobí na servírování občerstvení, plastové podložky pod nádobí, pohárky z papíru nebo umělých hmot, pohárky na pití, míchátko nápojů, míchátko na kávu, míchátko na koktejly, napichovátko na jednohubky; (22) textilní dárkové tašky, plátěné úložné tašky, tašky z rýžové slámy (kamasu), textilní dárkové tašky na víno; (24) ubrusy, textilní ubrusy.

(511) 4, 6, 8, 16, 17, 18, 21, 22, 24

(540)

EKOZ

(592) Slovní

- (111) **388137**
(220) 21.04.2021
(320) 21.04.2021
(442) 07.07.2021
(151) 13.10.2021
(730) **Knopp Jan Bc.**, č. p. 230, Chodov, 34533, CZ
(210) O-571497
(510) (4) svíčky, svíčky a knoty na svícení; (6) hliníková fólie (alobal), kovové fólie na vaření, hliníková fólie vrstvená s papírem; (8) biologicky rozložitelné příbory, příbory, jednorázové stolní nádobí z plastu (příbory); (16) tiskárenské výrobky, papírnické zboží a vzdělávací potřeby, pečicí papír, papírové nádoby, papírové nádoby na balení, pytle a balicí a obalové materiály a materiály pro skladování z papíru, lepenky nebo z plastů, papírové nebo plastové svačinové sáčky, jednorázové papírové výrobky, a to pokladní pásky, kávové filtry (papírové), dárkové tašky, papírové tašky, sáčky, papírové dárkové tašky, plastové balicí tašky, víceúčelové plastové tašky, plastové nákupní tašky, papírové nákupní tašky, plastové tašky pro domácnost, papírové tašky na společenské akce, sáčky na potraviny, papírové tašky, sáčky na balení, papírové sáčky, tašky a pytle, vycpané sáčky (tašky) z papíru, papírové dárkové tašky na víno, papír na tašky a sáčky, sáčky do mrazáku, sáčky na odpad, papírové sáčky na pečení, plastové sáčky na balení, plastové sáčky na sendviče, plastové sáčky na led, plastové sáčky do trouby, sáčky na výrobu ledu, papírové sáčky na svačiny, papírové sáčky na balení, papírové sáčky a pytle, papírové sáčky do odpadkových košů, plastové sáčky do odpadkových košů, vycpané sáčky (tašky) z kartonu, plastové sáčky na exkrementy domácích zvířat, papírové nebo plastové sáčky na odpad, plastové sáčky na balení a obalování, plastové tašky (sáčky) k likvidaci spodního prádla, plastické obalové fólie, bublinové fólie na balení, bublinková fólie na balení, obalové fólie na potraviny, polypropylenová fólie na balení, fólie na balení knih, paletizační roztahovací plastové fólie, fólie na balení dárků, plastové fólie na obalování, plastové fólie na balení, obalové fólie z plastických hmot, plastová fólie na balení potravin, lepicí plastová fólie na balení, polyetylenové fólie k

termoizolační tašky, zdobící sáčky, termo sáčky, sáčky na zdobení cukrářských výrobků, sáčky z procezaného pláténka na vaření, tepelně izolované sáčky na potraviny nebo nápoje, jednorázové talíře, plastové talíře, talíře papírové, papírové talíře, kompostovatelné talíře, plastové talíře (nádobí), talíře na jedno použití, biologicky rozložitelné talíře na bázi papíroviny, hliníkové pečicí nádobí, nádobí na servírování občerstvení, plastové podložky pod nádobí, pohárky z papíru nebo umělých hmot, pohárky na pití, míchátko nápojů, míchátko na kávu, míchátko na koktejly, napichovátko na jednohubky; (22) textilní dárkové tašky, plátěné úložné tašky, tašky z rýžové slámy (kamasu), textilní dárkové tašky na víno; (24) ubrusy, textilní ubrusy.

(511) 4, 6, 8, 16, 17, 18, 21, 22, 24
(540)



(593) Obrazová

(111) **388138**
(220) 23.04.2021
(320) 23.04.2021
(442) 07.07.2021
(151) 13.10.2021
(730) **Rockman s.r.o.**, Bělohorská 197/126, Praha 6, Břevnov, 16900, CZ
(210) O-571564

(510) (18) kožená galanterie, kabelky, sedlářské a brašnářské výrobky, kabely, brašny, batohy, pouzdra a obaly z kůže v rámci této třídy, potřeby pro turistiku, a to nordic walking hůlky; (24) textilie, textilní látky, tkaniny a textilní výrobky, ubrusy, textilní, ručníky, ložní prádlo, přikrývky, deky, polštáře, textilní utěrky, žínky pro hygienické účely, povlečení, prostěradla, osušky, ubrusy, pokrývky a přehozy ložní, záclony, textilní tapety, netkané textilie; (25) pánské, dámské a dětské oděvy jako kalhoty, košile, svetry, pulovry, kabáty, prádlo, spodní prádlo, veškeré sportovní oblečení, včetně oblečení pro camping, turistiku a horolezectví, sportovní oblečení a dresy v rámci této třídy, dětské a kojenecké zboží, pláště, kostýmy, zakázkové oděvy, obuv, sportovní obuv, pracovní obuv, opasky.

(511) 18, 24, 25
(540)



(593) Obrazová

(111) **388139**
(220) 23.04.2021
(320) 23.04.2021

(442) 07.07.2021
(151) 13.10.2021
(730) **Ekologické centrum Orlov o.p.s.**, Plzeňská 134, Příbram, Příbram I, 261 01, CZ

(210) O-571567
(510) (9) software pro počítačové hry, software pro virtuální a rozšířenou realitu; (16) umělecké předměty a figuríny z papíru a lepenky a architektonické modely, papírnické zboží a učební pomůcky, vyučovací pomůcky a potřeby, tiskoviny, knihy, jednorázové papírové výrobky, a to ubrusy; (18) deštníky a slunečníky, vycházkové hole, zavazadla, cestovní tašky, peněženky a ostatní tašky; (20) sochy, figurky, umělecké předměty a ozdoby a dekorativní předměty, vyrobené ze dřeva, vosku, sádry nebo umělé hmoty, zahrnuté v této třídě; (21) sochy, figurky, plakety a medaile a umělecké předměty vyrobené z porcelánu, terakoty nebo skla, zahrnuté v této třídě; (25) oděvy, části oděvů, obuvi a pokrývek hlavy; (28) hračky, hry a žertovné předměty, stolní hry a zařízení na hazardní hry; (30) pekárenské výrobky, cukrovinky, čokoláda a zákusky, cereální tyčinky a energetické tyčinky, moučnický, zákusky, dorty a sušenky, sladkosti (bonbóny), sladké tyčinky a žvýkačky; (32) nealkoholické nápoje, pivo a pivovarnické výrobky; (33) alkoholické nápoje (s výjimkou piva); (35) reklamní, marketingové a propagační služby, obchodní služby a informace pro spotřebitele, maloobchod a velkoobchod s výrobky uvedenými shora ve tř. 9, 16, 18, 20, 21, 25, 30, 32 a 33; (39) služby v oblasti cestování a osobní doprava, organizování prohlídek pamětihodností a okružních jízd, služby průvodců a organizování cest a výletů, doprava a přeprava; (41) zveřejňování, oznamování a psaní textů, služby v oblasti vzdělávání, zábavy a sportu, organizování konferencí, výstav a soutěží, zvuková, obrazová a multimediální produkce a fotografie, vzdělávací a školicí služby, pronájem zařízení a vybavení ke vzdělávání, zábavě, sportu a kultuře, zábavní a tematické parky, poutě, zoo a muzea, služby týkající se videoher; (42) vědecké a technologické služby, přírodovědné služby, služby v oborech vědy o Zemi; (43) dočasné ubytování, hotely, ubytovny a penziony, prázdninové a turistické ubytování, poskytování zařízení pro akce a dočasných kancelářských a jednacích prostor, poskytování jídla a nápojů, catering (poskytování jídla a nápojů), informace o dočasném ubytování, poradenské a rezervační služby.

(511) 9, 16, 18, 20, 21, 25, 28, 30, 32, 33, 35, 39, 41, 42, 43
(540)

Geopark Barrandien

(592) Slovní

(111) **388140**
(220) 23.04.2021
(320) 23.04.2021
(442) 07.07.2021
(151) 13.10.2021
(730) **Wilfred s.r.o.**, Sľažany 199, Sľažany, SK
(740) Law & Tech s. r. o., advokátska kancelária, Rooseveltova 809/22, 04001 Košice
(210) O-571570
(510) (30) ledový čaj, ledový čaj (neléčivý), káva, kakao a jejich náhražky, čaj, neléčivé bylinkové čaje, nápoje na bázi čaje, nápoje na bázi čaje (neléčivé); (32) nealkoholické nápoje s příchutí čaje, nápoje na bázi vody obsahující čajové výtažky, nealkoholické nápoje na bázi ovoce ochucené čajem, limonády, sirupy k přípravě limonády, sirupy a jiné nealkoholické přípravky ke zhotovení nápojů, nealkoholické nápoje; (35) maloobchodní prodej čajů, velkoobchodní prodej čajů.

(511) 30, 32, 35
(540)



(593) Obrazová

(111) **388141**
(220) 23.04.2021

- (320) 23.04.2021
(442) 07.07.2021
(151) 13.10.2021
(730) **Kotrbová Dagmar**, č. p. 730, Trojanovice, 74401, CZ
(740) Law & Tech s. r. o., advokátská kancelária, Rooseveltova 809/22, 04001 Košice
(210) O-571571
(510) (18) kůže a imitace kůže, surové kůže a usně, kožešiny; (22) mykaná vlna, česaná vlna, střížní vlna, surová nebo zpracovaná vlna, ovčí rouno; (23) příze, nitě, předená vlna, vlněné nitě a příze; (24) látky, textilie, vlněné látky, hedvábí [látky], hedvábné látky, látky z česané příze, tkaniny z vlny; (35) služby v oblasti reklamy a propagace prodeje, velkoobchodní prodej tkanin, velkoobchodní prodej přízí, maloobchodní prodej tkanin, maloobchodní prodej přízí, obchodní poradenství, obchodní administrativa, obchodní management, organizace obchodního managementu, reklama, marketing, poskytování obchodních informací, odborné obchodní poradenství, subdodavatelské služby [obchodní asistence], poskytování obchodních informací online, poskytování online reklamního průvodce na zboží a služby jiných online prodejců na internetu.
- (511) 18, 22, 23, 24, 35
(540)



(593) Obrazová

- (111) **388142**
(220) 19.04.2021
(320) 19.04.2021
(442) 07.07.2021
(151) 13.10.2021
(730) **UP forum s.r.o.**, Lucemburská 2016/30, Praha 3, Vinohrady, 13000, CZ
(740) Ing. Pavel Reichel, Lopatecká 152/14, Praha 4, Podolí, 14700
(210) O-571588
(510) (35) propagační činnost, reklama, pomoc při řízení obchodní činnosti, obchodní nebo podnikatelské informace, obchodní a podnikově-ekonomické poradenství, marketing, organizování a pořádání komerčních a reklamních veletrhů a výstav, produkce reklamních filmů, vyhledávání sponzorů; (36) poskytování informací o cenách indexů, příprava a kotace cen akcií na burze a indexů, poskytování investičních informací, poskytování finančních informací, poskytování finančních informací investorům, služby správy finančních informací a analýz; (41) organizování a pořádání kulturních a vzdělávacích veletrhů, kongresů, výstav, konferencí, kolokvií, seminářů, školení a představení, profesní rekvalifikace.
- (511) 35, 36, 41
(540) **UP World LNG Shipping Index**
(592) Slovní

- (111) **388143**
(220) 27.04.2021
(320) 27.04.2021
(442) 07.07.2021
(151) 13.10.2021
(730) **QUOC NUI BIEN s.r.o.**, Kurzova 2222/16, Praha 5, Stodůlky, 15500, CZ
(740) Mgr. PETR ŽÍŽKA, LL.M., advokátní kancelář, Mgr. Petr Žížka LL.M., Sedláčkova 209/16, Plzeň, Vnitřní Město, 30100
(210) O-571648
(591) Barevná
(510) (31) rostliny v květináči, čerstvé byliny v květináči, zakrslé stromky v květináči (bonsaje), květinové sazenice, stromky, sazenice, semena k sázení, sazenice pro výsadbu, zemědělská zrna pro sázení, semena, cibulky a sazenice k pěstování rostlin, rostliny, zemědělské a vodní plodiny, zahradnické a lesní produkty, čerstvé rostliny, květiny, listnaté rostliny, pokojové rostliny, popínavé rostliny, přírodní květiny, přírodní travník, přírodní zeřeň na ozdobu, stromy, sušené rostliny, sušené rostliny pro dekoraci, trávy (rostliny), větve z přírodních květů, živá umělecky tvarovaná zeřeň, hlízy, cibulky květin, množitelský materiál (semena), osiva zeleniny, ovocná semena, přírodní semena, semena květin, semena pro

pěstování bylinek, semena pro zahradnické účely, semena pro zemědělství, konzervované květiny pro dekorativní účely, květinové dekorace (čerstvé), květinové dekorace (přírodní), květinové dekorace (sušené), kytice z čerstvých květin, řezané květiny, sušené květiny k dekorativním účelům, větve z přírodních květin, živé aranžované květiny, keře, křoví, zákrsky, mletá rašelina, ovocné keře, ovocné stromy, přírodní bonsaje, řezané vánoční stromky, tráva, nezpracované zahradnické produkty; (35) reklamní služby pro květinářství, maloobchodní prodej zahradnických produktů, zahradnických potřeb, zemědělských nástrojů a vybavení, maloobchodní služby v oblasti zahradnických výrobků, v oblasti zahradnického vybavení, v oblasti zahradnických produktů, v souvislosti se zahradnickým náčiním, maloobchodní služby zaměřené na květiny, velkoobchodní prodej zahradnických produktů, maloobchodní prodej chemikálií pro použití v zahradnictví, velkoobchodní prodej chemikálií pro použití v zahradnictví; (44) služby v oblasti květinářství, péče o rostliny v květináčích, poradenství týkající se sázení stromů, poskytování informací o zemědělských, zahradnických a lesnických službách, zahradnictví, údržba zahrad, zahradkářské a zahradnické služby, výsadba zahradních stromů, poradenství pro zahrádkářství, služby v oblasti zahradnictví.

(511) 31, 35, 44
(540)



(593) Obrazová

- (111) **388144**
(220) 27.04.2021
(320) 27.04.2021
(442) 07.07.2021
(151) 13.10.2021
(730) **Asociace regionálních značek, z.s.**, Zelená 182, Mukařov, 25162, CZ
(210) O-571650
(591) Barevná
(510) (3) kosmetické přípravky, parfumerie, přípravky pro osobní hygienu, kosmetické přípravky pro péči o zvířata; (4) paliva a osvětlovací látky, svíčky a knoty na svícení; (5) léčivé byliny, potravní doplňky a dietetické přípravky; (6) kovové železářské zboží; (14) drahé kameny, perly a drahé kovy, jakož i jejich imitace, šperky, ostatní výrobky z drahých kovů a z drahých kamenů, jakož i z jejich imitací, pouzdra na šperky a pouzdra na hodiny a hodinky; (18) zavazadla, cestovní tašky, peněženky a ostatní tašky, kůže a imitace kůže, surové kůže a usně a výrobky z těchto materiálů, jako sedlářské výrobky, biče a postroje pro zvířata; (20) nábytek a bytové zařízení, vývěsní tabule, stojany a značky, nekovové; (21) kosmetické a hygienické potřeby a potřeby pro péči o krásu, nádobí, kuchyňské náčiní a nádoby; (24) látky, textilie; (26) příslušenství a doplňky oblečení (galanterie), šicí potřeby a ozdobné textilní výrobky; (28) hračky, hry a žertovné předměty, sportovní potřeby a vybavení; (29) maso a masné výrobky, ryby, mořské plody a měkkýši, neživí, zpracované ovoce, houby, zelenina, ořechy a luštěniny, polévky a vývary, masové výtažky, hotová jídla z masa, instantní potraviny a pikantní svačinky zařazené v této třídě, mléčné výrobky a jejich náhražky, ptáčejí vejce a vaječné výrobky; (30) káva, čaj, kakao a jejich náhražky, polotovary z těsta a jednohubky, soli, chuťové přísady, ochucovadla a koření, pekárenské výrobky, cukrovinky, čokoláda a zákusky, zpracované obilí, škrob a produkty z nich vyrobené, pečící přípravky a droždí, med, led, zmrzliny, mražené jogurty a sorbety; (32) pivo

a pivovarnické výrobky, nealkoholické nápoje, přípravky pro výrobu nápojů; (43) dočasné ubytování, poskytování jídla a nápojů.

(511) 3, 4, 5, 6, 14, 18, 20, 21, 24, 26, 28, 29, 30, 32, 43
(540)



(593) Obrazová

(111) **388145**

(220) 29.04.2021

(320) 29.04.2021

(442) 07.07.2021

(151) 13.10.2021

(730) **Hrbáček Ivo**, Jožky Jabůrkové 560/1, Olomouc, Neředín, 77900, CZ

(210) O-571705

(510) (9) světelné reklamy, světelné vývěsky; (16) tiskoviny, plakáty, reklamní plakáty, papírové plakáty, vizitky, grafické tisky, grafické umělecké reprodukce; (19) reklamní tabule (nekovové billboardy); (35) reklamní agentury, šíření reklamních materiálů (prospekty, brožury a tiskoviny), pronájem reklamních billboardů, reklamní služby, služby reklamní grafiky, digitální reklamní služby, venkovní reklamní služby, marketingové služby, propagační služby; (40) potisk triček, potiskování textilií; (42) design (grafické umění), obalový design, grafický design, projektování obchodů (design).

(511) 9, 16, 19, 35, 40, 42

(540)

ALGRAF

(592) Slovní

(111) **388146**

(220) 29.04.2021

(320) 29.04.2021

(442) 07.07.2021

(151) 13.10.2021

(730) **ABF, a.s.**, Beranových 667, Praha 9, Letňany, 19900, CZ

(210) O-571716

(591) Barevná

(510) (9) data, databáze a informační produkty na nosičích dat a v elektronických datových, počítačových informačních, telekomunikačních sítích všeho druhu, elektronické a datové sítě, multimediální aplikace, 3d animace, multimediální informační katalogy, elektronické časopisy, elektronická periodika a knihy v elektronické podobě, software pro počítače, programové vybavení pro informační technologie a pro komunikaci, programové vybavení umožňující elektronické obchodování, videohry; (35) inzertní a propagační služby týkající se obchodu poskytované on-line, předvádění zboží prostřednictvím internetu, přeskupování různých výrobků pro třetí osoby za účelem umožnit spotřebiteli pohodlně vybrat a kupovat (kromě přepravy), zprostředkovatelské služby při nákupu a prodeji zboží včetně provozování elektronického a internetového prodeje těchto výrobků: lepidla pro použití v průmyslu, tmely, hnojivá, barvy, laky, nátěry, nátěrové hmoty a pomocné přípravky, pojidla, fermež, ředidla, tónovací pasty a suroviny pro tyto výrobky, mořidla, barviva, esenciální oleje, éterické oleje, mýdla, parfémy, vlasové vody, ústní vody, zubní pasty, prací prášky, svíčky, oleje, vosky, kovové stavební materiály, střešní konstrukce kovové, střešní krytina kovová, kovové konstrukce pevné a přenosné, kovové markýzy, střešní okna kovová, žlaby okapní kovové, zařízení a stroje pro zemědělství, pro zemní práce, pro stavebnictví, čerpadla, kompresory a větráky, generátory na výrobu elektřiny, stroje a obráběcí stroje na zpracování materiálů a pro výrobu, motory, hnací stroje a části strojů, stroje a zařízení na zametání a vysávání, na čištění, mytí a praní, nářadí a nástroje s ručním pohonem, nože, vidličky a lžice, sečné zbraně, nástroje pro odstraňování

vlasů a chlupů a srsti, holicí strojky, počítače, kalkulačky, přístroje a nástroje námořní, geodetické, fotografické, filmové, optické, přístroje pro vážení, měření, signalizaci, hasicí přístroje, brýle, štíty, přílby, cyklistické přílby, ochranné rukavice, dýchací masky, respirátory na filtraci vzduchu, chytré hodinky, krokoměry, zařízení na chlazení vzduchu, přístroje a zařízení na ohřívání vzduchu, vysoušeče vzduchu, klimatizační zařízení, přístroje pro osvětlení, topení, pro vaření, přístroje chladicí, pro sušení, ventilaci, rozvod vody, kamna, solární kolektory, komínové kouřovody, komínové ventilátory, krby, elektrická svítidla, cyklistické svítlny, koupelnové armatury, toalety, pisoáry, fontány, jízdní kola, kožené tašky, kufry, školní tašky, pásky, peněženky, obojky, vodička pro zvířata, oblečky pro zvířata, krytiny střešní, tašky střešní, brídlíce a brídlíkové tabulky, jako střešní krytina, šindele, krokve střešní, lemování střešních nekovové, komíny okapní nekovové, dřevo stavební, dřevěné obklady, stavební materiály nekovové, trámy, prkna, latě, panely, desky, dýhy ze dřeva, stavební dřevo, dřevěné obložení, dýhy ze dřeva, parapetní desky, žaluzie a markýzy nekovové, portály, cementové výrobky, sádra, malta, suché maltové směsi, cement, cihly, tvárnice, stropy, sádrokartonové desky, beton, stavební prvky z betonu, nátěrové hmoty pro stavebnictví, omítky, nábytek, pomůcky pro domácnost a kuchyň, kartáčky na zuby, čisticí potřeby, sklo, porcelán a majolika, lana, provazy, houpací sítě, stany, plachty, markýzy z textilních a syntetických materiálů, lodní plachty, spací pytle, sítě proti hmyzu, oděvy, obuv, hry, hračky, rybářské náčiní, zejména pruty, podběráky, vlasce, splávky, olůvka, návazce, navijáky, háčky, umělé návnady a nástrahy, vybavení pro lov a rybolov, sportovní vybavení, potraviny na bázi masa, ryb, ovoce a zeleniny, mléčné výrobky, krmivá a nápoje pro zvířata; (38) počítačová komunikace, poskytování dat, informací nebo obrázků a přenos zpráv a obrazových informací pomocí internetu, zprostředkování komunikace mezi právníky a fyzickými osobami pomocí internetu.

(511) 9, 35, 38

(540)



(593) Obrazová

(111) **388147**

(220) 01.05.2021

(320) 01.05.2021

(442) 07.07.2021

(151) 13.10.2021

(730) **Kadlec Jiří Ing.**, Lesní 1184, Hluboká nad Vltavou, 37341, CZ

(740) **JUDr. Lucie Vochozková**, advokátka, Mánesova 24/3, České Budějovice, České Budějovice 7, 37001

(210) O-571751

(591) Barevná

(510) (25) oděvy; (35) reklama, marketing a propagační služby; (42) vědecké a technologické služby.

(511) 25, 35, 42

(540)



(593) Obrazová

- (111) **388148**
(220) 03.05.2021
(320) 03.05.2021
(442) 07.07.2021
(151) 13.10.2021
(730) **Bergl Karel**, 377, Lipovec, 67915, CZ
(740) Mgr. Michala Tůmová, Purkyňova 3091/97c, Brno, Královo Pole, 61200
(210) O-571772
(510) (35) reklama, propagace, řízení, organizace a administrativa obchodní činnosti, kancelářské práce; (41) vzdělávání, školení, zábava, sportovní a kulturní činnosti; (44) služby zdravotní péče, alternativní medicína, služby péče o zdraví zvířat, služby péče o hygienu a krásu poskytovanou osobami nebo institucemi lidem, umělé oplodnění a oplodnění in vitro; (45) právní služby, bezpečnostní služby pro fyzickou ochranu hmotného majetku a osob.
- (511) 35, 41, 44, 45
(540)
- (592) Slovní

UZLÍČEK ŠTĚSTÍ

- (111) **388149**
(220) 04.05.2021
(320) 04.05.2021
(442) 07.07.2021
(151) 13.10.2021
(730) **JAN Reality s.r.o.**, Koněvova 1146/107, Praha 3, Žižkov, 13000, CZ
(210) O-571788
(591) Barevná
(510) (9) podcasty, podcasty ke stažení; (35) marketing, marketing nemovitostí, internetový marketing, digitální marketing, propagační marketing, reklama a marketing; (36) konzultační služby týkající se nemovitostí, digitalizované informační služby vztahující se k nemovitostem, makléřské služby v oblasti nemovitostí, poradenské služby v oblasti oceňování nemovitostí, poskytování informací týkající se trhu s nemovitostmi, poskytování informací týkajících se nemovitostí, poskytování informací týkajících se realitních záležitostí prostřednictvím internetu, realitní kancelář, služby realitních kancelářů vztahující se k nákupu a prodeji budov.
- (511) 9, 35, 36
(540)



(593) Obrazová

- (111) **388150**
(220) 04.05.2021
(320) 04.05.2021
(442) 07.07.2021
(151) 13.10.2021
(730) **Rebstöck Martin**, Kaštanová 1162, Sušice, Sušice II, 34201, CZ
(740) Langrova, s.r.o., Skrětova 1011/48, Plzeň, Jižní Předměstí, 30100
(210) O-571791
(510) (9) software; (36) poskytování finanční pomoci, financování projektů všeho druhu, poskytování grantů; (41) činnost nadací v kulturní, výchovné a vzdělávací oblasti, organizace a pořádání stáží a praxí, pořádání školení a kurzů, poradenství při výběru povolání, informace o vzdělávání, vytváření

projektů v kulturní, výchovné a vzdělávací oblasti, vydavatelská a nakladatelská činnost v nadační oblasti.

(511) 9, 36, 41

(540)

Nadační fond Talentium

(592) Slovní

- (111) **388151**
(220) 04.05.2021
(320) 04.05.2021
(442) 07.07.2021
(151) 13.10.2021
(730) **Němeček Jan**, Slovenská 5511, Zlín, 76001, CZ
(740) Mgr. PETR ŽIŽKA, LL.M., advokátní kancelář, Mgr. Petr Žižka LL.M., Sedláčkova 209/16, Plzeň, Vnitřní Město, 30100
(210) O-571792
(510) (41) poskytování informací týkajících se vzdělání, služby v oblasti základního vzdělání, poskytování školení a vzdělání, poskytování online z počítačové databáze nebo z internetu, pořádání výstav pro účely vzdělání, vzdělání v oblasti pohybové připravenosti, vzdělávací informace, středoškolské vzdělávací služby, organizování vzdělávacích přednášek, vydávání vzdělávacích materiálů, vydávání vzdělávacích knih, vydávání vzdělávacích textů, organizování vzdělávacích konferencí, stanovování vzdělávacích norem, organizování vzdělávacích her, služby vzdělávacích klubů, vydávání vzdělávacích tiskovin, pořádání vzdělávacích kurzů, řízení vzdělávacích služeb, organizování vzdělávacích kongresů, organizování vzdělávacích soutěží, tvorba vzdělávacích příruček, poskytování vzdělávacích kurzů, vedení vzdělávacích kurzů, organizování vzdělávacích seminářů, vedení vzdělávacích akcí, tvorba vzdělávacích materiálů, vzdělávací a školicí služby, výukové služby, organizování sportovních akcí, organizování sportovních činností a sportovních soutěží, organizování sportovních turnajů, organizování společných sportovních a kulturních akcí, rozhovory se současnými osobnostmi ke vzdělávacím účelům, konzultace ohledně vzdělávání, organizování komunitních kulturních akcí, organizování kulturních a uměleckých akcí, organizování kulturních a vzdělávacích výstav, organizování zábavních akcí, vedení workshopů (školení), workshopy ke školicím účelům, workshopy ke vzdělávacím účelům, workshopy ke kulturním účelům, organizování workshopů a seminářů, pořádání a realizace workshopů (vzdělávání), vedení kurzů, seminářů a workshopů, pořádání odborných workshopů a výukových kurzů, vedení workshopů a seminářů v oblasti rozvoje osobnosti, školní vzdělávání, další vzdělávání, informace o vzdělávání vztahující se ke sportu, informační služby v oblasti škol, organizování a pořádání vzdělávacích trhů, poskytování informací o on-line vzdělávání, poradenství v oblasti vzdělání, poradenství v oblasti školení a dalšího vzdělávání, průzkum v oblasti vzdělávání, semináře, školení, školení v oblasti vzdělávání.

(511) 41

(540)



(593) Obrazová

- (111) **388152**
(220) 05.05.2021
(320) 05.05.2021
(442) 07.07.2021
(151) 13.10.2021
(730) **Photon Energy N.V.**, Barbara Strozziilaan 201, Amsteram, NL
(210) O-571806
(591) Barevná
(510) (1) chemické látky pro úpravu a čištění vody, chemické látky pro úpravu a čištění odpadních vod, chemické výrobky pro ekologické aplikace, například úpravu odpadních vod a organického/minerálního odpadu, chemické látky pro úpravu pitné a užitkové vody, filtrační materiály (chemické přípravky); (7) přístroje a zařízení na čištění vody a odpadních

vod, stroje a zařízení na odvádění odpadních vod, filtrační stroje pro čištění odpadních vod, elektrická čerpadla, vodní čerpadla; (9) vědecké, měřicí a kontrolní přístroje, elektronické a elektrotechnické přístroje pro použití v řídicích, detekčních, analytických, přenosových a monitorovacích jednotkách pro úpravu a čištění vody a odpadních vod, chemické přístroje a zařízení, destilační přístroje pro vědecké účely; (11) přístroje a zařízení na úpravu pitné vody, přístroje a zařízení na úpravu odpadních vod, zařízení na filtraci, sterilizaci, dekarbonizaci, částečné a úplné odsolování, a elektrodionizaci, regulační a bezpečnostní příslušenství pro vodní přístroje a zařízení, přístroje pro zásobování vodou, jednotky pro čištění a úpravu vody a odpadních vod, zařízení na spalování odpadů; (35) reklamní, marketingové a propagační služby, obchodní analýzy, průzkum a informační služby, poskytování obchodního prostoru on-line pro nakupující a prodávající výrobků a služeb, služby v oblasti srovnávání cen, dodavatelské služby pro třetí osoby (nákup výrobků a služeb pro jiné podniky), sjednávání a uzavírání obchodních transakcí pro třetí strany, obchodní zprostředkovatelské služby, komerční informace a rady pro spotřebitele (spotřebitelská poradna), obchodní konzultační a poradenské služby, obchodní management a administrativní služby, předváděcí akce a výstavy; (40) regenerace vody, úprava a čištění vody, demineralizace vody, odsolování vody, služby čištění vody na místě, výroba pitné a užitkové vody, zpracování a úprava odpadních vod, dekontaminace nebezpečných látek, pronájem zařízení na úpravu a čištění vody, pronájem vodních filtrů, filtrace kapalin, čištění vzduchu, nakládání s odpady; (42) projektová, konstrukční a výzkumná činnost v oboru úpravy a čištění vody a odpadních vod, chemické rozborů vod, poradenská činnost v oboru úpravy vody, vývoj nových technologií a průmyslových procesů v oblasti úpravy a čištění vod, expertní technické konzultace v oblasti úpravy a čištění vod.

(511) 1, 7, 9, 11, 35, 40, 42
(540)



(593) Obrazová

(111) **388153**
(220) 07.05.2021
(320) 07.05.2021
(442) 07.07.2021
(151) 13.10.2021
(730) **AKTÉ PK s.r.o.**, Nad Pramenem 338, Zlín, Příluky, 76001, CZ
(210) O-571873
(591) Barevná
(510) (9) přístroje, nástroje a kabely pro oblast elektřiny; (37) elektroinstalace; (42) projektování elektrických systémů.
(511) 9, 37, 42
(540)



light of future

(593) Obrazová

(111) **388154**
(220) 07.05.2021
(320) 07.05.2021
(442) 07.07.2021
(151) 13.10.2021

(730) **ROSTER SPORTS s.r.o.**, Příkop 843/4, Brno, Zábřovice, 60200, CZ
(740) **RETROPATENT s.r.o.**, Dobiášova 1246/29, Liberec, Liberec VI-Rochlice, 46006
(210) O-571883
(510) (25) pokrývky hlavy, sportovní a volnočasová obuv, oděvy, oblečení pro volný čas, mikiny, trička, tepláky, čepice, sportovní oblečení a dresy, funkční prádlo, spodní prádlo pohlcující pot, podkolenky a štlupny; (28) hry, hračky, potřeby pro gymnastiku a sport, které nejsou uvedeny v jiných třídách, sportovní potřeby a vybavení, hokejky, chrániče částí těla přizpůsobené pro sportovní účely, tašky na nošení sportovního vybavení; (41) vzdělávací, zábavní, kulturní a sportovní činnost, výchova, příprava a pořádání sportovních akcí a soutěží, vedení kurzů kondičního cvičení, vedení kurzů zaměřených na udržování tělesné zdatnosti, zdravotní a fitness trénink, služby v oblasti fyzického tréninku, realizace fitness tréninku, služby osobního trenéra (kondiční trénink), zábavní služby týkající se sportu.
(511) 25, 28, 41
(540)



(593) Obrazová

(111) **388155**
(220) 07.05.2021
(320) 07.05.2021
(442) 07.07.2021
(151) 13.10.2021
(730) **POST BELLUM, z. ú.**, Španělská 1073/10, Praha 2, Vinohrady, 12000, CZ
(740) **Mgr. Markéta Shubik**, Nad hradním vodojemem 63/75, Praha 6, Střešovice, 16200
(210) O-571893
(510) (9) audio nahrávky, nahraná videa s filmy, paměťová zařízení a média, stahovatelné elektronické publikace, nosiče dat, nosiče zvukových nahrávek, animované filmy, nahrané filmy, zvukové záznamy, databáze, elektronické databáze, software; (16) tiskoviny, tištěné publikace, vzdělávací publikace, knihy, tištěné reklamy, reklamní plakáty, časopisy, brožury, letáky, kalendáře, diáře; (35) telefonické objednávkové služby pro třetí osoby, reklama, reklamní, marketingové a propagační služby, reklamní služby na podporu informovanosti veřejnosti o sociálních otázkách, rozšiřování reklamních materiálů, sběr dat, zpracování, systematizace a správa dat; (36) poskytování vzdělávacích stipendií, služby v oblasti finančních grantů, finanční informace, údaje, poradenské a konzultační služby, získávání finančních prostředků, zajišťování financí pro humanitární projekty, získávání finančních prostředků pro charitativní účely, finanční sponzoring, investiční služby, správa majetku, správa nemovitého majetku, finanční převody a transakce a platební služby; (41) poskytování vzdělání, vzdělávání a výuka, pořádání a vedení přednášek, organizování workshopů a seminářů, organizování vzdělávacích akcí, sportovní a kulturní aktivity, organizování školení, knihovní archivní služby, nakladatelské služby, služby vydavatelství (včetně vydávání elektronických publikací), půjčování knih v rámci knihovny, rozhovory se současnými osobnostmi ke vzdělávacím účelům, produkce rozhlasové zábavy, projekce filmů, výroba filmů, služby muzeí (prezentace, výstavy), divadelní služby; (42) vědecký výzkum (včetně historického výzkumu); (44) pečovatelské domy (služby), služby péče o duševní zdraví.
(511) 9, 16, 35, 36, 41, 42, 44
(540)

Post Bellum

(592) Slovní

(111) **388156**
(220) 07.05.2021
(320) 07.05.2021
(442) 07.07.2021
(151) 13.10.2021

- (730) **POST BELLUM, z. ú.**, Španělská 1073/10, Praha 2, Vinohrady, 12000, CZ
(740) Mgr. Markéta Shubik, Nad hradním vodojemem 63/75, Praha 6, Střešovice, 16200
(210) O-571894
(510) (9) audio nahrávky, nahraná videa s filmy, paměťová zařízení a média, stahovatelné elektronické publikace, nosiče dat, nosiče zvukových nahrávek, animované filmy, nahrané filmy, zvukové záznamy, databáze, elektronické databáze, software, mobilní aplikace; (16) tiskoviny, tištěné publikace, vzdělávací publikace, knihy, tištěné reklamy, reklamní plakáty, časopisy, brožury, letáky, kalendáře, diáře; (35) telefonické objednávkové služby pro třetí osoby, reklama, reklamní, marketingové a propagační služby, reklamní služby na podporu informovanosti veřejnosti o sociálních otázkách, rozšiřování reklamních materiálů, sběr dat, zpracování, systematizace a správa dat; (36) poskytování vzdělávacích stipendií, služby v oblasti finančních grantů, finanční informace, údaje, poradenské a konzultační služby, získávání finančních prostředků, zajišťování financí pro humanitární projekty, získávání finančních prostředků pro charitativní účely, finanční sponzoring, investiční služby, správa majetku, správa nemovitého majetku, finanční převody a transakce a platební služby; (41) poskytování vzdělání, vzdělávání a výuka, pořádání a vedení přednášek, organizování workshopů a seminářů, organizování vzdělávacích akcí, sportovní a kulturní aktivity, organizování školení, knihovní archivní služby, nakladatelské služby, služby vydavatelství (včetně vydávání elektronických publikací), půjčování knih v rámci knihovny, rozhovory se současnými osobnostmi ke vzdělávacím účelům, produkce rozhlasové zábavy, projekce filmů, výroba filmů, služby muzeí (prezentace, výstavy), divadelní služby; (42) vědecký výzkum (včetně historického průzkumu); (44) pečovatelské domy (služby), služby péče o duševní zdraví.
- (511) 9, 16, 35, 36, 41, 42, 44
(540)

●●● Post Bellum

(593) Obrazová

- (111) **388157**
(220) 07.05.2021
(320) 07.05.2021
(442) 07.07.2021
(151) 13.10.2021
(730) **POST BELLUM, z. ú.**, Španělská 1073/10, Praha 2, Vinohrady, 12000, CZ
(740) Mgr. Markéta Shubik, Nad hradním vodojemem 63/75, Praha 6, Střešovice, 16200
(210) O-571894
(510) (9) audio nahrávky, nahraná videa s filmy, paměťová zařízení a média, stahovatelné elektronické publikace, nosiče dat, nosiče zvukových nahrávek, animované filmy, nahrané filmy, zvukové záznamy, databáze, elektronické databáze, software, mobilní aplikace; (16) tiskoviny, vzdělávací publikace, tištěné publikace, knihy, tištěné reklamy, časopisy, brožury, letáky, kalendáře, diáře; (25) oděvy, obuv, pokrývky hlavy; (35) reklama, reklamní služby na podporu informovanosti veřejnosti o sociálních otázkách, reklamní, marketingové a propagační služby, rozšiřování reklamních materiálů, sběr dat, zpracování, systematizace a správa dat, telefonické objednávkové služby pro třetí osoby; (36) poskytování vzdělávacích stipendií, služby v oblasti finančních grantů, finanční informace, údaje, poradenské a konzultační služby, získávání finančních prostředků, zajišťování financí pro humanitární projekty, získávání finančních prostředků pro charitativní účely, finanční sponzoring, investiční služby, správa majetku, správa nemovitého majetku, finanční převody a transakce a platební služby; (41) vzdělávání a výuka, poskytování vzdělání, pořádání a vedení přednášek, organizování workshopů a seminářů, organizování vzdělávacích akcí, sportovní a kulturní aktivity, organizování školení, knihovní archivní služby, nakladatelské služby, služby vydavatelství (včetně vydávání elektronických publikací), půjčování knih v rámci knihovny, rozhovory se současnými osobnostmi ke vzdělávacím účelům, produkce rozhlasové zábavy, projekce filmů, výroba filmů, služby muzeí (prezentace, výstavy), divadelní služby; (42) vědecký výzkum (včetně historického průzkumu); (43) kavárny, podávání jídel a nápojů,

příprava jídel; (44) pečovatelské domy (služby), služby péče o duševní zdraví.

(511) 9, 16, 25, 35, 36, 41, 42, 43, 44
(540)

Paměť národa

(592) Slovní

- (111) **388158**
(220) 07.05.2021
(320) 07.05.2021
(442) 07.07.2021
(151) 13.10.2021
(730) **POST BELLUM, z. ú.**, Španělská 1073/10, Praha 2, Vinohrady, 12000, CZ
(740) Mgr. Markéta Shubik, Nad hradním vodojemem 63/75, Praha 6, Střešovice, 16200
(210) O-571896
(510) (9) audio nahrávky, nahraná videa s filmy, paměťová zařízení a média, stahovatelné elektronické publikace, nosiče dat, nosiče zvukových nahrávek, animované filmy, nahrané filmy, zvukové záznamy, databáze, elektronické databáze, software, mobilní aplikace; (16) tiskoviny, knihy, tištěné publikace, vzdělávací publikace, tištěné reklamy, reklamní plakáty, časopisy, brožury, letáky, kalendáře, diáře; (25) oděvy, obuv, pokrývky hlavy; (35) reklama, reklamní, marketingové a propagační služby, reklamní služby na podporu informovanosti veřejnosti o sociálních otázkách, rozšiřování reklamních materiálů, sběr dat, telefonické objednávkové služby pro třetí osoby, zpracování, systematizace a správa dat; (36) poskytování vzdělávacích stipendií, služby v oblasti finančních grantů, finanční informace, údaje, poradenské a konzultační služby, získávání finančních prostředků, zajišťování financí pro humanitární projekty, získávání prostředků pro charitativní účely, finanční sponzoring, investiční služby, správa majetku, správa nemovitého majetku, finanční převody a transakce a platební služby; (41) vzdělávání a výuka, poskytování vzdělání, pořádání a vedení přednášek, organizování workshopů a seminářů, organizování vzdělávacích akcí, sportovní a kulturní aktivity, organizování školení, knihovní archivní služby, nakladatelské služby, služby vydavatelství (včetně vydávání elektronických publikací), knihovnické služby, rozhovory se současnými osobnostmi ke vzdělávacím účelům, produkce rozhlasové zábavy, projekce filmů, výroba filmů, služby muzeí (prezentace, výstavy), divadelní služby; (42) vědecký výzkum (včetně historického průzkumu); (43) kavárny, podávání jídel a nápojů, příprava jídel; (44) pečovatelské domy (služby), služby péče o duševní zdraví.
- (511) 9, 16, 25, 35, 36, 41, 42, 43, 44
(540)



(593) Obrazová

- (111) **388159**
(220) 07.05.2021
(320) 07.05.2021
(442) 07.07.2021
(151) 13.10.2021
(730) **POST BELLUM, z. ú.**, Španělská 1073/10, Praha 2, Vinohrady, 12000, CZ
(740) Mgr. Markéta Shubik, Nad hradním vodojemem 63/75, Praha 6, Střešovice, 16200
(210) O-571897

(510) (16) tiskoviny, knihy, vzdělávací publikace, tištěné publikace, tištěné reklamy, reklamní plakáty, časopisy, brožury, letáky, kalendáře, diáře; (35) reklama, reklamní služby na podporu informovanosti veřejnosti o sociálních otázkách, reklamní, marketingové a propagační služby, rozšiřování reklamních materiálů, sběr dat, zpracování, systematizace a správa dat, telefonické objednávkové služby pro třetí osoby; (36) poskytování vzdělávacích stipendií, služby v oblasti finančních grantů, finanční informace, údaje, poradenské a konzultační služby, získávání finančních prostředků, zajišťování financí pro humanitární projekty, získávání finančních prostředků pro charitativní účely, finanční sponzoring, investiční služby, správa nemovitého majetku, správa majetku, finanční převody a transakce a platební služby; (41) vzdělávání a výuka, poskytování vzdělání, pořádání a vedení přednášek, organizování workshopů a seminářů, organizování vzdělávacích akcí, sportovní a kulturní aktivity, organizování školení, knihovní archivní služby, nakladatelské služby, služby vydavatelství (včetně vydávání elektronických publikací), půjčování knih v rámci knihovny, rozhovory se současnými osobnostmi ke vzdělávacím účelům, produkce rozhlasové zábavy, projekce filmů, výroba filmů, služby muzeí (prezentace, výstavy), divadelní služby; (42) vědecký výzkum (včetně historického výzkumu); (43) kavárny, podávání jídel a nápojů, příprava jídel; (44) pečovatelské domy (služby), služby péče o duševní zdraví.

(511) 16, 35, 36, 41, 42, 43, 44

(540) **Institut Paměti národa**

(592) Slovní

(111) **388160**

(220) 07.05.2021

(320) 07.05.2021

(442) 07.07.2021

(151) 13.10.2021

(730) **Under Native s.r.o.**, Škroupova 1652, Přelouč, 53501, CZ

(740) BOHEMIA PATENT, Ing. Jana Vandělková, Petrská 1136/12, Praha 1, Nové Město, 11000

(210) O-571909

(510) (16) alba, obrazy, knihy, tiskoviny, pohlednice, samolepky, plakáty, grafické tisky, kalendáře, tištěné publikace, akvarely, archy papíru (papírnické zboží), fotografie, grafická znázornění, grafické reprodukcce, malby (obrazy), zarámované i nezarámované, tištěné obtisky na výšivky nebo nášivky, nažehlovací obtisky, záložky do knih, omalovánky, tištěné příběhy v ilustrované formě, papírové vystřihovací tvary, brožury; (18) kůže, imitace kůže, kufry, deštníky, slunečníky, hole, aktovky, diplomatky, kožená galanterie, batohy, kabelky, kožené krabice na klobouky, kostry kabelek, kožesiny (kůže zvířat), pokrývky z kožesiny, kuffíky na toaletní potřeby (nevybavené), pouzdra na navštívenky, neceséry cestovní (nevybavené), cestovní obaly na oděvy, peněženky, pouzdra - na pružiny, na klíče, na deštníky, na vizitky, kožené pásky, kožené sáčky jako obaly, cestovní tašky, tašky na kolečkách, tašky plážové, taštičky řetízkové; (20) polštáře (dekorační), ozdobné polštářky, matrace; (21) skleněné zboží spadající do této třídy, a to lahve, sklenice na pití, püllitry, poháry keramické, keramické a porcelánové tácky, porcelánové džbány, vázičky, nádoby z plastu pro použití v domácnosti a kuchyni, karafy, stolní lahve, pohárky z papíru nebo umělých hmot, poháry, cestovní lahve, otvíráky na lahve; (24) vlněné látky, vlněné tkaniny, koupelnové textilie (s výjimkou oblečení), čalounické textilie, textilní materiály v rámci této třídy, textilní nástěnné dekorace, textilní stolní prostírání, obložení nábytku textilními látkami, ložní pokrývky a příkrývky, potahy na nábytek, povlaky na matrace, ložní prádlo, stolní prádlo (ne papírové), bytový textil, matracovina, povlaky na polštáře, závěsy na dveře, textilní nebo plastové závěsy, záclonoviny, povlečení, prostěradla, utěrky kuchyňské, ručníky, osušky, látky, látková metráž; (25) oděvy, obuv, vše v rámci této třídy, sportovní oblečení, kloboučnické zboží, klapky na uši, kloboukové formy, kloboukové konstrukce, kombiné, kombinézy, gumové kombinézy pro vodní lyžování, pracovní kombinézy, konfekce, kostýmy, košile, koupací pláště, kožesiny (oděvy), kravaty, kšiltovky, oděvy koupací, oděvy nepromokavé, oděvy papírové, oděvy plážové, oděvy pletené, oděvy pro cyklisty, oděvy pro motoristy, oděvy tělocvičné, oděvy z kůže, oděvy z napodobenin kůže, opasky, plavky, pánské plavky, dámské plavky, pantofle, plastróny, podprsenky, podvazkové pásky, podvazky, podvlékačky, ponožky, potítky, prádlo osobní, prádlo osobní (lněné), prádlo spodní, prádlo spodní pohlcující pot, přehozy přes ramena, kabáty, pulovry, punčocháče, punčochy, pytle na oděvy, pyžama, rukavice, rukávnický, saka, sandály, koupací sandály, sportovní obuv, domácí střevíce, střevíce, svetry, sportovní bundy, svrchníky, svrchní kabáty, šály, šátky, šaty dámské,

šněrovací boty, trička, koupací úbor, uniformy; (34) zapalovače pro kuřáky, cigaretové zapalovače, cigaretová pouzdra, zápalky; (35) maloobchodní a velkoobchodní služby s obuví, s textilem, s oděvy, s kůží, s koženkou, s keramikou, se sklem, se dřevem, s papírem, s nábytkem, s bytovými doplňky, se svítidly, s osvětlovacími přístroji a zařízeními, se zrcadly, reklama, obchodní zprostředkovatelské služby, rozšiřování reklamních materiálů zákazníkům (letáky, prospekty, tiskoviny, vzorky), vydávání reklamních textů, pronájem reklamních ploch, pronájem reklamních materiálů, online reklama v počítačové komunikační síti, předvádění zboží, marketing, organizování obchodních nebo reklamních výstav, odborné obchodní poradenství, sjednocení různého zboží v zájmu druhých, aby si zákazníci mohli zboží pohodlně prohlédnout, vybrat a koupit prostřednictvím katalogu obecného zboží na dobírku nebo prostřednictvím telekomunikací nebo prostřednictvím obecného prodejního katalogu na internetových webových stránkách nebo maloobchodu specializovaného na prodej matrací, polštářů, povlečení, prostěradel, utěrek, ručníků, osušek, povlaků na polštáře, ložního prádla, látek a látkové metráže.

(511) 16, 18, 20, 21, 24, 25, 34, 35

(540) **Under Native**

(592) Slovní

(111) **388161**

(220) 10.05.2021

(320) 10.05.2021

(442) 07.07.2021

(151) 13.10.2021

(730) **Šejbal Marek Bc.**, Závěská 871/2, Praha 10, Hostivař, 10200, CZ

(210) O-571929

(510) (9) periferní zařízení pro PC, myši, podložky pod počítačové myši, klávesnice, mikrofony, reproduktory, čtečky paměťových karet, USB huby (rozbočovače), USB flash disky, paměťové karty, headsety, sluchátka, propojovací elektrické kabely, baterie a powerbanky, držáky a podložky včetně antistresových pod notebooky, PC, herní konzole, tablety a myši, zejména při práci na PC a herních zařízeních; (16) kancelářské podložky, tiskárenské výrobky, papírnické zboží a vzdělávací potřeby; (28) antistresové podložky (hračky).

(511) 9, 16, 28

(540)

hitpad

(592) Slovní

(111) **388162**

(220) 10.05.2021

(320) 10.05.2021

(442) 07.07.2021

(151) 13.10.2021

(730) **BVN Interactive s.r.o.**, Pštrossova 1895/14, Praha 1, Nové Město, 11000, CZ

(210) O-571944

(591) Barevná

(510) (35) marketing nemovitostí, aukce nemovitostí; (36) realitní kancelář, služby realitní kanceláře, služby realitních kancelářů na pronájem pozemků, služby realitních kancelářů na pronájem budov, služby realitní kanceláře v oblasti rezidenčních nemovitostí, služby realitních kancelářů v oblasti komerčních nemovitostí, služby realitní kanceláře pro prodej a pronájem budov, služby realitní kanceláře pro prodej a pronájem firem, služby realitních kancelářů vztahující se k nákupu a prodeji pozemků, služby realitních kancelářů vztahující se k nákupu a prodeji budov, financování nemovitostí, sdílení nemovitostí, sdružování nemovitostí, pronájem nemovitostí, management nemovitostí, odhady nemovitostí, oceňování nemovitostí, správa nemovitostí; (37) stavba nemovitostí, úklid nemovitostí, údržba nemovitostí, renovace nemovitostí.

(511) 35, 36, 37

(540)

Arezidence

(593) Obrazová

- (111) **388163**
(220) 10.05.2021
(320) 10.05.2021
(442) 07.07.2021
(151) 13.10.2021
(730) **TTJ Investment s.r.o.**, Stankovského 1285/42, Čelákovice, 25088, CZ
(740) Advokátní kancelář Šimková & partneři, s.r.o., Mgr. Petra Šimková, advokátka, Římská 103/12, Praha 2, Vinohrady, 12000
(210) O-571946
(510) (29) pochoutkové saláty (z masa, zeleniny, brambor), masové chuťovky, pomazánky (sýrové a masové), obložené lahůdkové mísy na bázi masa, zeleniny a sýra, utopenci, sekaná, nakládané sýry, nakládaná zelenina, smažená masa, smažená zelenina, zeleninové saláty, knedlíky na bázi brambor, aspiky, omelety, polévky, vývary, džemy; (30) cukrářské výrobky, cukrovinky, dorty, knedlíky na bázi mouky, mini zákusky, kečup, majonéza, marinády, omáčky, palačinky, sendviče, tortily, kuřecí wrapy svačinové občerstvení na bázi cereálií, zeleninové a ovocné omáčky k masům (dochucovaadla), obložené chlebičky; (43) bufety, jídelny, restaurace, zajištění stravování (catering), zajišťování jídla objednaného prostřednictvím on-line počítačové sítě - pouze ve vztahu k výše uvedeným výrobkům ve třídách 29 a 30.

(511) 29, 30, 43

(540)

TRŽAN LAHŮDKY

(592) Slovní

- (111) **388164**
(220) 10.05.2021
(320) 10.05.2021
(442) 07.07.2021
(151) 13.10.2021
(730) **TTJ Investment s.r.o.**, Stankovského 1285/42, Čelákovice, 25088, CZ
(740) Advokátní kancelář Šimková & partneři, s.r.o., Mgr. Petra Šimková, advokátka, Římská 103/12, Praha 2, Vinohrady, 12000
(210) O-571947
(591) Barevná
(510) (29) pochoutkové saláty (z masa, zeleniny, brambor), masové chuťovky, pomazánky (sýrové a masové), obložené lahůdkové mísy na bázi masa, zeleniny a sýra, utopenci, sekaná, nakládané sýry, nakládaná zelenina, smažená masa, smažená zelenina, zeleninové saláty, knedlíky na bázi brambor, aspiky, omelety, polévky, vývary, džemy; (30) cukrářské výrobky, cukrovinky, dorty, knedlíky na bázi mouky, mini zákusky, kečup, majonéza, marinády, omáčky, palačinky, sendviče, tortily, kuřecí wrapy svačinové občerstvení na bázi cereálií, zeleninové a ovocné omáčky k masům (dochucovaadla), obložené chlebičky; (43) bufety, jídelny, restaurace, zajištění stravování (catering), zajišťování jídla objednaného prostřednictvím on-line počítačové sítě - pouze ve vztahu k výše uvedeným výrobkům ve třídách 29 a 30.

(511) 29, 30, 43

(540)



(593) Obrazová

- (111) **388165**
(220) 10.05.2021
(320) 10.05.2021
(442) 07.07.2021
(151) 13.10.2021
(730) **Homolka Tomáš**, Plzeňská 202/201, Praha 5, Košíře, 15000, CZ
(740) Mgr. PETR ŽIŽKA, LL.M., advokátní kancelář, Mgr. Petr Žižka LL.M., Sedláčkova 209/16, Plzeň, Vnitřní Město, 30100
(210) O-571949
(591) Barevná
(510) (20) dřevěný nábytek, jeho součásti a příslušenství zahrnuté v této třídě, dřevěné značky na označování rostlin, kování pro dveře, brány a okna, nekovové, dřevěné dekorace na střed stolu, sochy, figurky, umělecké předměty a ozdoby a dekorativní předměty, vyrobené z materiálů jako dřevo, vosk, sádra nebo umělá hmota, zahrnuté v této třídě, nábytek a bytové zařízení, dřevěné police (nábytek), dřevěné nábytkové příčky, dřevěný nábytek pro domácnost, dřevěné desky k nábytku, regály (nábytek), dřevěné bedny na ukládání hraček, dřevěné rámování (nábytek) elektronických přístrojů, pelesti postelí dřevěné, rámy a dřevěné rámečky na fotografie, dřevěné lišty na rámy obrazů, busty ze dřeva, vosku, sádry nebo umělých hmot, dekorace vyrobené ze dřeva, dekorace vyrobené z vosku, dekorativní tabulky vyrobené z vosku, dekorativní tabulky vyrobené ze sádry, dřevořezby, figuríny vyrobené ze dřeva, krucifixy ze dřeva, vosku, sádry nebo plastu, jiné než šperky, lapače snů (dekorace), makety (ozdoby) ze dřeva, almaly, barové židle, bary (nábytek), čajové stolký, části nábytku, dekorativní dřevěné panely (nábytek), dekorativní obvodové lišty ze dřeva na nábytek, dekorativní obvodové lišty ze dřeva na vestavěný nábytek, desky pracovních stolů/pultů, desky stolů, domácí nábytek, houpací židle, jídelní stoly, jídelní židle, kombinovatelný nábytek, knihovny, komody, konferenční křesla, konferenční stolký, zrcadla, přihrádky na talíře; (21) nádoby, kuchyňské náčiní a nádoby, kuchyňská prkénka, prkénka na sýr, prkénka na krájení, dřevěná grilovací prkénka, prkénka na krájení chleba, držáky na prkénka na krájení, misky na oříšky, misky pod svíčky, misky na salát, misky na ovoce, servírovací misky [hachi], mlýnky (neelektrické), jako mlýnky na sůl a kuchyňské mlýnky, neelektrické mlýnky na pepř a na kávu, mlýnky ruční pro domácnost, ruční mlýnky na potraviny, vázy, vázy na květiny, vázy k umístění na podlahu, talíře, ozdobné talíře; (35) maloobchodní prodej kuchyňských potřeb, maloobchodní prodej nábytku, maloobchodní prodej nádobí, maloobchodní prodej svátečních dekorací, maloobchodní prodej uměleckých děl, maloobchodní prodej zařízení do bytu, velkoobchodní prodej nábytku, velkoobchodní prodej nádobí.

(511) 20, 21, 35

(540)



(593) Obrazová

(111) **388166**

(220) 12.05.2021

(320) 12.05.2021

(442) 07.07.2021

(151) 13.10.2021

(730) **Bogarová Martina**, Rousova 1135/3, Česká Lípa, 47001, CZ

(740) Mgr. PETR ŽIŽKA, LL.M., advokátní kancelář, Mgr. Petr Žížka LL.M., Sedláčkova 209/16, Plzeň, Vnitřní Město, 30100

(210) O-571990

(591) Barevná

(18) batohy, školní batohy, turistické batohy, batohy (ruksaky), malé batohy/ ruksaky, batohy s kolečky, batohy pro horolezce, aktovky, aktovky na dokumenty (diplomatky), příruční tašky, aktovky (školní), batůžky, brašny na náradí prodávané prázdné, brašny přes rameno, brašny pro volný čas, cestovní pouzdra na kravaty, cestovní tašky, cestovní tašky do letadla, cestovní tašky na sportovní oděvy, dámské kabelky, dámské kabelky (psaníčka), dámské peněženky, dámské peněženky, kromě peněženek z drahých kovů, desky na noty, dětské brašny přes rameno, diplomatické kufříky, dózy na líčidla, froté tašky, kabelky, kabelky do ruky (bez ucha), kabelky na líčidla (prodávané prázdné), peněženky a náprsní tašky, klíčenky, klíčenky jako pouzdra, popruhy pro nošení kojcenců, kosmetické kabelky, konferenční desky, kosmetické kufříky (prázdné), kosmetické tašky (bez obsahu), kufříky na doklady, látkové cestovní vaky, ledvinky, ledvinky (tašky k upnutí kolem pasu), malá cestovní zavazadla, malá příruční zavazadla (tašky), malá psaníčka (minaudiere), malá zavazadla, malé dámské kabelky (psaníčka), malé pánské tašky, malé peněženky, měkké kabelky, módní kabelky, nákupní sítovky, nákupní tašky, nákupní tašky na kolečkách, nepromokavé tašky, obaly na bankovky, obaly na dokumenty, obaly na kreditní karty, pánské tašky na doklady, pásky na peněženky na mince, peněženky na karty (kožené zboží), peněženky, kromě peněženek z drahých kovů, peněženky na drobné mince ze vzácných kovů, peněženky na mince nikoliv z drahých kovů, peněženky na zápěstí, peněženky na papírové peníze, plátěné tašky, plátěné nákupní tašky, pouzdra na jízdenky, pouzdra na klíče, pouzdra na klíče z imitací kůže, pouzdra na kreditní karty (náprsní tašky), pouzdra na platební karty, pouzdra na vizitky (náprsní tašky), pracovní tašky, řemínky ke kabelkám, řetízkové kabelky, kožené sáčky, sedačka na záda na nošení dětí, sedlové brašny, školní tašky, sportovní tašky, sportovní vaky; (20) lapače snů (dekorace), busty ze dřeva, vosku, sádry nebo umělých hmot, dekorace vyrobené ze dřeva, dekorace vyrobené ze vosku, dřevěné dekorace na střed stolu, drevořezby, figuríny vyrobené ze dřeva, figurky (sošky) ze dřeva, vosku, sádry nebo plastu, figurky vyrobené z dřevní pryskyřice, modely aut ze dřeva (ozdoby), modely figurek ze dřeva (ozdoby), modely figurek z vosku (ozdoby), modely figurek z plastu (ozdoby), modely figurek ze syntetické pryskyřice (ozdoby), modely letadel ze dřeva (ozdoby), modely v měřítku (ozdoby) ze dřeva, modely zvířat ze dřeva (ozdoby), modely zvířat z vosku (ozdoby), modely zvířat z plastu (ozdoby), nástěnné dekorace z vosku, nástěnné dekorace ze dřeva, netextilní dekorativní nástěnné plakety (nábytek), ozdobné figurky vyrobené ze dřeva, ozdobné plastiky vyrobené ze dřeva, ozdoby pohyblivé (ozdobné pohyblivé předměty vydávající zvuky, zpravidla zvonečky nebo tyčinky), plastové dekorativní modely, plastové dekorace na stůl, pohyblivé předměty (dekorace) rozeznívané proudem vzduchu (zpravidla tyčinky nebo zvonečky), řezby z vosku, sochařské práce ze sádry, sochy vyrobené ze dřeva, vosku, sádry nebo plastu, trofeje ze dřeva, trojrozměrné nástěnné dekorace ze dřeva, košíky (koše), piknikové košíky (nevybavené), košíky na miminka, košíky na přepravu věcí, košíky na přenášení dětí, košíky na přenášení nemluvnat, košíky, jiné než kovové, dekorativní košíky vyrobené ze slámy, dekorativní košíky vyrobené ze dřeva, dekorativní košíky vyrobené z vrbového proutě; (26) výšivky, výšivky na oděvy, ozdoby stříbrné (výšivky), příslušenství a doplňky oblečení (galanterie), šicí potřeby a ozdobné textilní výrobky, brože (jako oděvní doplňky), číslice a písmena na označení prádla, cvoky (cvočky) na oděvy, galanterie zboží (výšivky), girlandy (výšivky), korálky (jiné než na výrobu šperků), korálky na ruční práce, lamety (na oděvy), nášivky (galanterie), nažehlovací textilní záplaty, nažehlovací ozdoby textilních výrobků, přezky na oděvy, přezky na pásky, sady na šití, košíky na šicí potřeby, ozdobné korálky; (35) maloobchodní prodej oděvů, oblečení, zavazadel, vaků, nábytku, nití, šperků, her, hraček, pokrývek hlavy, uměleckých děl, papírnického zboží, šicích potřeb, kuchyňských potřeb, materiálů pro výtvarníky, zařízení do bytu, maloobchodní služby v oblasti vlasových přípravků a vonných přípravků, maloobchod a velkoobchod s výše uvedenými výrobky ve třídách 18, 20 a 26.

(511) 18, 20, 26, 35

(540)



(593) Obrazová

(111) **388167**

(220) 12.05.2021

(320) 12.05.2021

(442) 07.07.2021

(151) 13.10.2021

(730) **EC Investments a.s.**, Pařížská 130/26, Praha 1, Josefov, 11000, CZ

(210) O-572010

(591) Barevná

(510) (9) data, informace a databáze, nahrané zvukové a zvukově-obrazové záznamy, vše na elektronických, magnetických, optických a jiných nosičích v rámci třídy 9 nebo v elektronických, datových, informačních a telekomunikačních sítích, elektronické publikace, elektronická periodika a knihy, podcasty, stahovatelné počítačové programy, počítačové programy, herní software pro použití v elektronických zařízeních, komunikační a síťový software, software pro správu obsahu, software pro webové aplikace a servery, mediální a publikační software, software pro počítačové hry, stahovatelné multimediální aplikace, přístroje pro zpracování dat, audiovizuální přístroje a zařízení, bezdrátové komunikační přístroje pro přenos multimediálního obsahu, počítače a počítačové hardware; (16) tiskoviny všeho druhu, sběratelské, obrázkové, záznamové a evidenční karty, dárkové poukazy, fotografie, plakáty, samolepky, pohlednice, programy a informační letáky, vstupenky, kancelářské potřeby, tištěné nosiče informací a záznamů všeho druhu v rozsahu této třídy; (25) oděvy, obuv a kloboučnické výrobky, pánské, dámské a dětské oděvy a jejich doplňky v rámci této třídy, zejména pro sport a volný čas, a to prádlo proti pocení, tílka, trika a trička, trenýrky, kalhoty, včetně džínových, košile, svetry, pulovry a pletená oblečení, vesty, bundy, sportovní dresy a kombinézy, cvičební úbory, koupací a plážové oděvy, včetně oděvních doplňků v rámci této třídy, zejména potítka, šály, chrániče uší proti chladu, rukavice, opasky, kožesinové oděvní ozdoby, punčochové zboží, zejména ponožky, podkolenky a kamaše, sportovní a turistická obuv, pokrývky hlavy, a to kšiltovky a štitky, čapky a čepice, kukly, šátky, baret, čelenky a klobouky; (26) textilní potisky a nášivky; (35) inzertní činnost, reklamní a propagační činnost, marketing, prezentace výrobků v komunikačních médiích pro účely maloobchodu, propagace zboží a služeb pro třetí osoby prostřednictvím internetu, maloobchodní prodej tiskovin, záznamových zařízení a zařízení v oblasti informačních technologií, on-line maloobchodní služby v oblasti nahrané hudby a nahraných filmů s možností stažení, on-line maloobchodní služby v oblasti vyzváněcích tónů s možností stažení, on-line maloobchodní služby zaměřené na hračky, organizování, provozování a kontrola věrnostních a motivačních programů, obchodní správa licencí k výrobkům a službám třetích osob, zprostředkování smluv, dohod týkajících se prodeje a nákupu zboží, zprostředkování předplatného telekomunikačních služeb, pronájem reklamních ploch na internetu, distribuce a šíření reklamních materiálů, překlad a systemizace informací do počítačové databáze, zajišťování předplatného novin a časopisů, předplatné elektronického tisku a předplatné na televizní kanál, průzkum trhu, průzkum veřejného mínění, komerční informace a rady pro spotřebitele, služby v oblasti srovnávání cen, organizace spotřebitelských soutěží reklamního charakteru zaměřených na podporu prodeje, vyhlašování výsledků soutěží reklamního charakteru zaměřených na podporu prodeje, organizace spotřebitelských soutěží v rámci této třídy, spotřebitelská anketa, propagace výherce soutěže či ankety; (38) přenos dat, zpráv a informací, komunikace, šíření elektronických periodik a knih, vše předchozí uvedené prostřednictvím počítačů, elektronických, počítačových, datových a telekomunikačních sítí (prostřednictvím internetu), poskytování přístupu k databázím, poskytování internetových diskusních fór, poskytování přístupu k obsahu, webovým stránkám a portálům, informační

služby v oblasti vysílání, elektronických komunikačních sítí a telekomunikačních služeb, přístup k obsahu internetu, k internetovým stránkám a portálům, televizní vysílání, rozhlasové vysílání, digitální vysílání, vysílání kabelové televize, bezdrátové vysílání, streaming akcí elektronických sportů; (41) výchovná, vzdělávací a zábavná činnost, sportovní a kulturní aktivity, předprodej vstupenek (zábava), organizování sportovních, vzdělávacích a zábavných soutěží, organizování soutěží v elektronických sportech, zábavní služby ve formě sdružování uživatelů pro počítačové hry, zábavní služby v souvislosti s elektronickým sportem, koučování v elektronických sportech, soudcování při elektronických sportech, poskytování počítačové hry, ke kterým mají uživatelé sítě přístup, poskytování zařízení pro elektronické sporty, řízení akcí pro sportovní kluby, organizování a vedení seminářů, školení, obrazové a textové zpravodajství, vydavatelská činnost a zpravodajství, nakladatelské služby, provozování her on-line, nahrávání a vydávání zvukových a zvukověobrazových záznamů, promítání filmů, poskytování informací o výchově a vzdělávání, poskytování informací v oblasti elektronických sportů, rekreace a rozptýlení o výchově, vzdělávání a sportu, pořádání a realizace workshopů, pořádání přednášek, vzdělávací a školicí služby týkající se zdraví, pořádání festivalů pro kulturní, zábavní, vzdělávací a školicí účely, pořádání výstav pro kulturní, zábavní a vzdělávací účely, výroba televizních a rozhlasových pořadů, filmová produkce, tvorba a vydávání audiovizuálních děl; (42) konzultační, poradenské a informační služby v oblasti informačních technologií, návrh a vývoj počítačových systémů, management počítačových projektů v oblasti elektronického zpracování dat [edp], poskytování outsourcingových služeb v oblasti informačních technologií, pronájem počítačového hardwaru a počítačového vybavení, hosting videocastů, hosting podcastů, hosting internetových stránek, hosting webových stránek, hosting multimediálního vzdělávacího obsahu, hosting platform na internetu, hosting multimediálního zábavního obsahu, tvorba, údržba a hosting webových stránek pro druhé, údržba webových stránek a hosting online webových zařízení pro třetí osoby.

(511) 9, 16, 25, 26, 35, 38, 41, 42
(540)



(593) Obrazová

(111) **388168**
(220) 13.05.2021
(320) 13.05.2021
(442) 07.07.2021
(151) 13.10.2021
(730) **Proud Hill s.r.o.**, Havlíčkovo náměstí 189/2, Praha 3, Žižkov, 13000, CZ
(740) Mgr. Kateřina Mík Špoulová, Haštalská 760/27, Praha 1, Staré Město, 11000
(210) O-572031
(510) (35) reklamní, marketingové a propagační služby, a to šíření vzorků, vývoj reklamních konceptů, psaní a vydávání reklamních textů, pořádání výstav pro obchodní či reklamní účely, pořádání obchodních veletrhů pro obchodní či reklamní účely, pronájem prodejních stánků, reklama, sestavování katalogů informací pro obchodní či reklamní účely, styk s veřejností, šíření reklamních materiálů, vyhledávání sponzorů, výroba reklamních filmů, výstřížková služba, zásilková reklama, zprostředkování propagace, zprostředkování reklamy; (38) poskytování diskusních místností na internetu a online fór, poskytování uživatelského přístupu do globální počítačové sítě, telekonferenční a videokonferenční služby; (41) akademie (vzdělávání), dálkové vzdělávání, elektronické publikování (dtp), filmové projekce, hudební produkce, kulturní, organizování zábavních akcí cosplay (kostýmové hry s věrným napodobením postav), plánování večírků (zábava), pořádání a uvádění koncertů, pořádání a vedení konferencí, pořádání a vedení kongresů, pořádání a vedení osobních vzdělávacích fór, pořádání a vedení seminářů, pořádání a vedení sympozií, pořádání a vedení

workshopů (školení), pořádání módních přehlídek pro zábavu, pořádání plesů, pořádání soutěží (vzdělávacích nebo zábavných), pořádání soutěží krásy, pořádání sportovních soutěží, pořádání výstav ke kulturním nebo vzdělávacím účelům, poskytování informací v oblasti vzdělávání, poskytování informací v oblasti zábavy; (42) platformu jako službu (PaaS), tvorbu počítačového softwaru a počítačových systémů.

(511) 35, 38, 41, 42
(540)



(593) Obrazová

(111) **388169**
(220) 14.05.2021
(320) 14.05.2021
(442) 07.07.2021
(151) 13.10.2021
(730) **Skitour Klub, z.s.**, Přívozní 1064/2a, Praha 7, Holešovice, 17000, CZ
(740) DANĚK & PARTNERS Advokátní a patentová kancelář, Ing. Vilém Daněk Ph.D. LL.M., patentový zástupce, Vinohradská 403/17, Praha 2, Vinohrady, 12000
(210) O-572039
(510) (35) propagační činnost, reklama, distribuce zboží k reklamním účelům, marketing, inzertní činnost, organizování výstav a veletrhů k reklamním a obchodním účelům, účetnictví, zpracování počítačových dat a spravování databází, marketingové služby v oblasti správy nemovitostí, logistiky, aranžerství, rozesílání prospektů, pořizování informačních tiskovin, účetní služby, poradenské komerční služby, poskytování pomoci při provozu obchodu, kontrola, vedení, vypracování statistických přehledů, poradenství v oblasti organizace a ekonomiky podnikání, poradenské služby při výběru zaměstnání, provádění aukcí a dražeb, pronájem kancelářských strojů a zařízení, vykonávání administrativních prací pomocí výpočetní techniky, zprostředkování nákupu a prodeje v oblasti výpočetní techniky (hardware i software), kopírování nebo rozmnožování dokumentů a dokladů, příprava a vyhotovení daňových přiznání, pronájem reklamních ploch, půjčování fotokopírovacích strojů, obchodní management turistických destinací (pro třetí osoby), revize účtů (audit), pomoc při celním řízení, zajištění reklamy za účelem prezentace podnikatelů v oblasti vnitrostátní a mezinárodní dopravy, přepravy, zasilatelství a skladištních zařízení, pronájem prodejních automatů; (40) recyklace materiálů, sběr a recyklace odpadů, třídění odpadů, odstraňování odpadů, konzultační a poradenská činnost v oblasti nakládání s odpady, poradenství v oblasti ekologie, poradenství v oblasti omezování jednorázových plastů a minimalizace uhlíkové stopy, shromažďování a výkup odpadů, úprava odpadů, spalování odpadů, kompostování odpadů, zpracování a odbyt druhotných surovin a odpadu, sanace a rekultivace skládek, pronájem zpracovatelských strojů a zařízení pro zpracování odpadů, konzervační práce pro zeminy a horniny, barvení látek a obuvi, dámské krejčovství, lemování nebo obšívání látek a oděvů, úprava a přeshívání oděvů, pánské krejčovství, protokolová úprava textilií,

stříhání látek, úprava a zpracování textilu, vyšívání, návrhářství, zpracování, úprava a oprava plastů a kovových materiálů jako ohýbání, lepení, leštění, lisování, tváření za tepla i za studena, dělení, řezání, broušení, spojování, svařování, mechanické opracování plastových hmot, laminování, tónování skla, vodovzdorná impregnace látek, vodovzdorná úprava látek, zhotovování oblečení, vycpávání a preparování zvířat, vazba tiskovin, zejména knih, zpracování kožesin a srstí, příprava a zušlechťování kožesin a srstí, vyvolávání filmů a zpracování fotografií, zpracování dřeva, zmrazování ovoce, vydělávání, barvení, příprava, zpracování a povrchové zušlechťování kůží, mlynářství, zpracování kovů a jejich povrchová úprava nebo eloxování, emailování, galvanizace, fosfátování, chromování, zinkování, zušlechťování a zpracování nebo apretace textilu, vystrojování, bělení, barvení, Mercerace barvené příze; (41) výchova, vzdělávání, zábava, sportovní a kulturní aktivity, organizování vzdělávacích, zábavných, sportovních akcí, sportovních soutěží, pořádání sportovních závodů, tělesná výchova, organizování kulturních nebo vzdělávacích výstav, provozování a pronájem sportovních zařízení, golfových hřišť, stadiónů, tenisových dvorců, plaveckých bazénů, gymnastický výcvik, půjčování sportovního nářadí, s výjimkou dopravních prostředků, vzdělávací a školící činnosti, pořádání festivalů, hudební produkce, služby pro oddech a rekreace, informace o možnostech rekreace, rozptýlení a zábavy, organizování živých představení a vystoupení, pořádání divadelních představení, provozování kinosálů, koncertní síně, provozování muzeí, knihovny (půjčovny knih), pořádání diskoték, organizování a vedení kolokvií, konferencí, kongresů, seminářů, symposií, informace o výchově a vzdělávání, školení, praktické cvičení, instruktážní výcvik, zkoušení, přezkoušení, dálkové studium, korespondenční kurzy, internátní školy, dětské jesle a školky, prázdninové tábory, náboženská výchova, pomoc a poradenství pro volbu povolání, výstavní a galerijní činnost v rámci této třídy, provozování kasin a heren, provozování her on-line (z počítačové sítě), noční kluby, karaoke, výchovně-zábavné klubové služby, kluby zdraví, cirkusy, drezúra zvířat, provozování zoologických zahrad, půjčování filmů, umělecké a módní agentury, estrády, pořádání loterií, organizování plesů, plánování a organizování večírků a oslav, předprodej vstupenek, filmová tvorba, filmová studia, dabing, digitální zpracování obrazu, nahrávací studia, výroba rozhlasových a televizních programů, zpravodajské služby, obrazové zpravodajství, fotografování, půjčování a pronájem divadelních a jiných dekorací včetně osvětlení, pronájem rozhlasových a televizních přijímačů, půjčování přenosných videokamer, vydávání knih, elektronické publikování (DTP), poskytování on-line elektronických publikací (bez možnosti stažení), vydávání elektronických knih a časopisů on line, posunková řeč (tlumočení), překladatelské služby, pořádání a řízení pracovních setkání, služby posiloven, fitness služby.

(511) 35, 40, 41

(540)

(592) Slovní

bezdropadu

(111) **388170**

(220) 14.05.2021

(320) 14.05.2021

(442) 07.07.2021

(151) 13.10.2021

(730) **JTA exclusive, spol. s r.o.**, Petřkovická 861/5, Ostrava, Petřkovice, 72529, CZ

(740) FMP advokátní kancelář v.o.s., Mgr. Michal Mitura, advokát, Místecká 329/258, Ostrava, Hrabová, 72000

(210) O-572043

(510) (35) obchodní služby a informace pro spotřebitele, pomoc v obchodní a podnikatelské činnosti, management a administrativní služby, reklamní, marketingové a propagační služby; (36) služby nemovitostní (realitní služby); (37) pronájem nástrojů, strojů, zařízení a vybavení pro stavebnictví, demolice, úklid a údržbu, stavebnictví a demolice staveb.

(511) 35, 36, 37

(540)



(593) Obrazová

(111) **388171**

(220) 14.05.2021

(320) 14.05.2021

(442) 07.07.2021

(151) 13.10.2021

(730) **JTA - Holding, spol. s r.o.**, Petřkovická 861/5, Ostrava, Petřkovice, 72529, CZ

(740) FMP advokátní kancelář v.o.s., Mgr. Michal Mitura, advokát, Místecká 329/258, Ostrava, Hrabová, 72000

(210) O-572044

(591) Barevná

(510) (35) obchodní služby a informace pro spotřebitele, pomoc v obchodní a podnikatelské činnosti, management a administrativní služby, reklamní, marketingové a propagační služby; (36) služby nemovitostní (realitní služby); (37) pronájem nástrojů, strojů, zařízení a vybavení pro stavebnictví, demolice, úklid a údržbu, instalační a montážní služby ohledně staveb, čištění, opravy a údržba staveb, stavebnictví a demolice staveb.

(511) 35, 36, 37

(540)



(593) Obrazová

(111) **388172**

(220) 16.05.2021

(320) 16.05.2021

(442) 07.07.2021

(151) 13.10.2021

(730) **FYZLAB - laboratoř fyziologie práce s.r.o.**, 722, Čeladná, 73912, CZ

(210) O-572062

(510) (35) obchodní propagace, reklama; (41) pořádání odborných workshopů a výukových kurzů; (42) služby měření, laboratorní služby.

(511) 35, 41, 42

(540)

fyzlab

(592) Slovní

(111) **388173**

(220) 16.05.2021

(320) 16.05.2021

- (442) 07.07.2021
(151) 13.10.2021
(730) **Beránková Ambruzová Ingrid, LL.M.,** Veltěžská 29, Zdiby, Přemyšlení, 25066, CZ
Hartvichová Kateřina RNDr., Gregorova 2092/11, Praha 4, Chodov, 14800, CZ
(740) HARBER IP s.r.o., Dukelských hrdinů 567/52, Praha 7, Holešovice, 17000
(210) O-572064
(510) (35) zprostředkování obchodních záležitostí, obchodní informace, obchodní průzkum, oceňování podniků, pomoc při řízení obchodní činnosti, pomoc při řízení obchodních či průmyslových podniků, poradenské služby pro obchodní vedení, profesionální obchodní poradenství, účetnictví, kancelářské práce, administrativní služby; (41) pořádání kurzů, školení a seminářů, publikační a přednášková činnost, vzdělávací služby, služby vzdělávání v oblasti duševního vlastnictví, organizace pracovních setkání a vzdělávacích a informativních akcí v oblasti duševního vlastnictví, pořádání a vedení konferencí, pořádání a vedení workshopů, organizování (virtuálních) kurzů, workshopů v oblasti práv duševního vlastnictví, pořádání a realizování seminářů v oblasti práv duševního vlastnictví, online vydávání elektronických knih a časopisů, překladatelské služby; (45) služby patentového zástupce, zastupování fyzických a právnických osob ve věcech týkajících se průmyslového vlastnictví, a to vynálezů, užitných vzorů, průmyslových vzorů, ochranných známek, označení původu, topografií, právní pomoc v oblasti průmyslových práv, právní služby v oblasti práv k duševnímu vlastnictví, poradenství v oblasti duševního vlastnictví a licencí, ochrana duševního vlastnictví, správa duševního vlastnictví, licence k právům duševního vlastnictví, činnost poradců v oblasti komerčního využití nehmotného majetku a průmyslových práv, zprostředkovatelství (mediace), prosazování práv k duševnímu vlastnictví, výzkum v oblasti duševního vlastnictví, právní průzkum (rešerše), odborné konzultace v oboru průmyslového vlastnictví, poskytování a zprostředkování informací v oblasti duševního vlastnictví a licencí, vše v rámci této třídy.
(511) 35, 41, 45
(540) **HARBER**
(592) Slovní

- (111) **388174**
(220) 16.05.2021
(320) 16.05.2021
(442) 07.07.2021
(151) 13.10.2021
(730) **Psychoterapeutická praxe, s. r. o.,** č. p. 302, Pržno, 73911, CZ
(210) O-572065
(510) (9) databáze (elektronické), zvukové knihy, elektronické knihy, elektronické knihy ke stažení, stahovatelné publikace, stahovatelné elektronické publikace, týdenní publikace stahovatelné z internetu v elektronické podobě, elektronické publikace ke stažení v podobě časopisů, nahraný obsah (počítačové programy, data a informace), interaktivní elektronické publikace; (16) tištěné přednášky, příručky (knihy), modlitební knihy, knihy, knihy povídek, náboženské knihy, knihy pravidel, tematické knihy s fotografiemi, vzdělávací publikace, tištěné publikace, tištěné periodické publikace, propagační publikace, časopisy, publikace, ročenky (tištěné publikace), grafické umělecké publikace; (35) personální poradenství, personální řízení a zaměstnanecké poradenství, poradenství v oblasti personálního managementu, odborné poradenství v oblasti personálního řízení, poradenství v oblasti organizace a řízení obchodní činnosti v oboru personálního řízení, publikace reklamních, inzertních textů; (41) služby v oblasti vzdělávání, zábavy a sportu, vyučování o zdraví, instruktážní kurzy týkající se zdraví, poskytování vzdělávání ve vztahu ke zdraví, školicí služby v oblasti zdraví a bezpečnosti, odborné vzdělávání v oblasti zdraví a wellness, poskytování vzdělávacích informací o zdraví a tělesné kondici, bibliografické informace, vzdělávací informace, poskytování vzdělávání, poskytování informací o výchově a vzdělávání, poskytování informací o on-line vzdělávání, poskytování online vzdělávání z počítačové databáze nebo prostřednictvím internetu nebo extranetů, poskytování informací vztahujících se k pokračujícímu vzdělávání prostřednictvím internetu, poskytování výuky, poskytování školení, poskytování výuky v oblasti výživy, poskytování výuky v oblasti komunikačních technik, poskytování výuky týkající se cvičení, zveřejňování, oznamování a psaní textů, knihy (vydávání knih), publikace letáků, elektronické online publikace periodik a knih, online publikování, online publikování elektronických knih a časopisů, elektronické publikování, publikování časopisů, publikování audioknih; (44) lékařské

informace, služby zdravotní péče, psychoterapie, služby péče o duševní zdraví, psycholog (služby -), služby psychologické diagnostiky, individuální a skupinové psychologické služby, psychologické poradenské služby v oboru sportu, služby psychologických posudků a vyšetření, poskytování informací o zdraví, péče o zdraví v podobě organizací pro zachování zdraví, poradenské služby týkající se zdraví, poradenství v oblasti veřejného zdraví, odborné poradenství se zaměřením na zdraví, konzultační služby týkající se péče o zdraví, testy osobnosti (služby v oblasti duševního zdraví), hodnocení osobnosti (služby v oblasti duševního zdraví), psychiatrické služby, psychologické poradenství, psychologické poradenství pracovníkům, poradenství vztahující se k psychologické léčbě zdravotních potíží, poradenství vztahující se k psychologické úlevě při zdravotních potížích, psychologická léčba, psychologická péče, psychologické testy, psychologická vyšetření, zajišťování psychologické léčby, služby psychoterapeuta, poradenské služby v oblasti léčby degenerativních nemocí, zdravotní poradenství, zdravotní poradenství pro osoby se zdravotním postižením, zdravotní poradenství a informační služby, výzkum v oblasti zdravotního poradenství, odborné poradenství spojené se zdravotní péčí, lékařské poradenství pro osoby se zdravotním postižením, holistická psychoterapie, patologické služby týkající se léčby osob, lékařská analýza, lékařská analýza pro diagnostikování a léčbu osob.
(511) 9, 16, 35, 41, 44

(540)



(593) Obrazová

- (111) **388175**
(220) 16.05.2021
(320) 16.05.2021
(442) 07.07.2021
(151) 13.10.2021
(730) **Fischerová Juliana Bc.,** Šrobárova 1837/34, Praha 10, Vinohrady, 10100, CZ
(210) O-572067
(510) (8) kuchyňské nože, jídelní příbory, kuchyňské nože a náčiní na krájení pro použití v kuchyni, žiletky; (21) nádoby, kuchyňské náčiní a nádoby, domácí náčiní k úklidu, kartáče a materiály na výrobu kartáčů, košíky na chléb; (30) mouka, sušené a čerstvé těstoviny, nudle a knedlíky, čokoláda, zmrzlina, droždí a přípravky na kynutí potravin, zpracované obilí, škrob a produkty z nich vyrobené, pečící přípravky a droždí, káva, čaj, kakao a jejich náhražky, soli, chuťové přísady, ochucovadla a koření, pekárenské výrobky, cukrovinky, zákusky, chléb, moučníky, dorty a sušenky, těsta, těstička a jejich směsi; (41) služby v oblasti vzdělávání, zábavy a sportu, zveřejňování, oznamování a psaní textů, vydávání a publikování knih, časopisů, vydávání elektronických knih a časopisů online, zvuková, obrazová a multimediální produkce a fotografie, překladatelské a tlumočnické služby.
(511) 8, 21, 30, 41
(540) **Maškrtnica**
(592) Slovní

- (111) **388176**
(220) 14.05.2021
(320) 14.05.2021
(442) 07.07.2021
(151) 13.10.2021
(730) **GLIM Care, s.r.o.,** č. p. 12, Choustník, 39118, CZ
(740) **ŠENKÝŘ LEGAL,** advokátní kancelář s.r.o., JUDr. Martin Šenkýř, Na Viničních horách 1834/1834/24, Praha 6, 16000
(210) O-572068
(510) (3) kosmetické přípravky; (5) potravinové doplňky určené jako doplňky běžné stravy nebo s příznivými účinky na zdraví, dietetické potraviny a

přípravky upravené pro léčebné účely, farmaceutické, léčebné přípravky, potravinové doplňky pro lidskou spotřebu, farmaceutické přípravky na ošetřování očí; (9) přístroje a nástroje vědecké, výzkumné; (10) chirurgické, lékařské přístroje a nástroje; (29) potravinářské přípravky spadající do třídy 29, a to zpracované rybí výrobky pro lidskou potřebu, borůvky zpracované; (30) potravinářské přípravky spadající do třídy 30, a to potravinové výtažky (kromě esenciálních olejů), jedlé výtažky do potravin (kromě éterických látek a éterických olejů), zpracované bylinky; (35) reklama, propagace, řízení, organizace a administrativa obchodní činnosti, kancelářské práce; (41) vzdělávání.

(511) 3, 5, 9, 10, 29, 30, 35, 41

(540)

GLIM Care

(592) Slovní

(111) **388177**

(220) 14.05.2021

(320) 14.05.2021

(442) 07.07.2021

(511) 13.10.2021

(730) **GLIM Care, s.r.o.**, č. p. 12, Choustník, 39118, CZ

(740) ŠENKÝŘ LEGAL, advokátní kancelář s.r.o., JUDr. Martin Šenkýř, Na Viničních horách 1834/1834/24, Praha 6, 16000

(210) O-572069

(591) Barevná

(510) (3) kosmetické přípravky; (5) potravinové doplňky určené jako doplňky běžné stravy nebo s příznivými účinky na zdraví, dietetické potraviny a přípravky upravené pro léčebné účely, farmaceutické, léčebné přípravky, potravinové doplňky pro lidskou spotřebu, farmaceutické přípravky na ošetřování očí; (9) přístroje a nástroje vědecké, výzkumné; (10) chirurgické, lékařské přístroje a nástroje; (29) potravinářské přípravky spadající do třídy 29, a to zpracované rybí výrobky pro lidskou potřebu, borůvky zpracované; (30) potravinářské přípravky spadající do třídy 30, a to potravinové výtažky (kromě esenciálních olejů), jedlé výtažky do potravin (kromě éterických látek a éterických olejů), zpracované bylinky; (35) reklama, propagace, řízení, organizace a administrativa obchodní činnosti, kancelářské práce; (41) vzdělávání.

(511) 3, 5, 9, 10, 29, 30, 35, 41

(540)

glim G care

(593) Obrazová

(111) **388178**

(220) 17.05.2021

(320) 17.05.2021

(442) 07.07.2021

(511) 13.10.2021

(730) **AGRI-PRECISION s.r.o.**, č. p. 341, Moravské Bránice, 66464, CZ

(740) JUDr. Bc. Martin Kulhánek Ph.D., advokát, Pražákova 1008/69, Brno, 63900

(210) O-572071

(510) (9) platformy počítačového softwaru, nahrané nebo stahovatelné, počítačový software (nahraný); (42) pronájem počítačového softwaru, software jako služba (SaaS).

(511) 9, 42

(540)

AGRI-PLAN

(592) Slovní

(111) **388179**

(220) 17.05.2021

(320) 17.05.2021

(442) 07.07.2021

(511) 13.10.2021

(730) **AGRI-PRECISION s.r.o.**, č. p. 341, Moravské Bránice, 66464, CZ

(740) JUDr. Bc. Martin Kulhánek Ph.D., advokát, Pražákova 1008/69, Brno, 63900

(210) O-572072

(510) (9) platformy počítačového softwaru, nahrané nebo stahovatelné, počítačový software (nahraný); (42) pronájem počítačového softwaru, software jako služba (SaaS).

(511) 9, 42

(540)

agri plan

(593) Obrazová

(111) **388180**

(220) 17.05.2021

(320) 17.05.2021

(442) 07.07.2021

(511) 13.10.2021

(730) **Puralab s.r.o.**, Podnikatelská 552, Praha 9, Běchovice, 19011, CZ

(210) O-572073

(510) (1) chemické látky, chemické materiály a chemické přípravky a přírodní chemické prvky; (42) přírodovědné služby, služby v oborech vědy o Zemi.

(511) 1, 42

(540)

Puralab

(592) Slovní

(111) **388181**

(220) 17.05.2021

(320) 17.05.2021

(442) 07.07.2021

(511) 13.10.2021

(730) **Erba Lachema s.r.o.**, Karásek 2219/1d, Brno, Řečkovice, 62100, CZ

(740) PatentCentrum Sedlák & Partners s.r.o., Okružní 2824, České Budějovice, České Budějovice 3, 37001

(210) O-572075

(591) Barevná

(510) (1) diagnostické soupravy skládající se z receptorů vzorků a činidel na testování zvolených bakterií, reakční činidla k laboratornímu použití in vitro (pro laboratorní účely), chemické výrobky určené pro laboratorní analýzy (pro laboratorní účely), reaktanty k laboratornímu použití in vitro (k laboratorním účelům), chemická činidla pro laboratorní použití, univerzální činidla pro automatizované testovací systémy (laboratorní), reaktanty k použití ve vědeckých přístrojích na chemické nebo biologické analýzy, katalyzátory používané v biochemických procesech, chemické výrobky pro laboratorní analýzy; (5) výrobky farmaceutické, lékárenské, veterinářské a zdravotnické, diagnostické proužky pro potřebu ve zdravotnictví, diagnostické proužky pro analýzu moči, chemikálie pro zdravotnické laboratoře, soubory mikrotestů pro rutinní určení a identifikaci bakterií a bakteriálních skupin v mikrobiologických laboratořích a provozech ve zdravotnictví, humánní a veterinární medicíně, činidla pro laboratorní použití in vitro (pro lékařské účely); (9) výzkumné laboratorní analyzátoři pro měření, testování a analýzu v oblasti potravinářství, přístroje pro analýzu vody, vzduchu, plynů, a životního prostředí; (10) měřicí a diagnostické lékařské přístroje, diagnostické testovací soupravy k analýze moči, krve, plazmy, lidského séra a dalších lidských tkání, vybavení na testování moči k lékařským a diagnostickým účelům, lékařské přístroje na analýzu biologických vzorků, hemostaty; (42) služby chemické a/nebo biologické laboratoře, analytické laboratorní služby, příprava biologických vzorků pro testování a analýzu ve výzkumných laboratořích.

(511) 1, 5, 9, 10, 42

(540)



(593) Obrazová

- (111) **388182**
(220) 17.05.2021
(320) 17.05.2021
(442) 07.07.2021
(151) 13.10.2021
(730) **Šolc Marek**, Obsiny č. ev. 130, Praha 5, Lipence, 15531, CZ
(740) Halaxová & Halaxová TETRAPAT, Mgr. Eva Halaxová, Jinonická 804/80, Praha 5, Košiče, 15800
(210) O-572076
(510) (25) oděvy, sportovní a rekreační oblečení, kalhoty, košile, svetry, bundy, dresy a jejich doplňky, sportovní prádlo, termo prádlo, plavky, rukavice, čepice, čelenky, šály, ponožky, návleky, sportovní a rekreační obuv, vše v rámci této třídy; (31) stromy, semena pro zatravňování, rostliny; (37) ochrana proti škůdcům a hubení škůdců, zemní práce; (44) zahradnické a lesnické služby, výsadba stromů, rostlin, údržba trávníků a vzrostlé zeleně, údržba parků a zahrad a veřejné zeleně, péče o zahradu, parky a květinové záhony, zahradní architektura, poradenství pro zahrady a parky, hubení škůdců v zemědělství, zahradnictví a lesnictví.

(511) 25, 31, 37, 44

(540)

ARBORSERVICES

(592) Slovní

- (111) **388183**
(220) 17.05.2021
(320) 17.05.2021
(442) 07.07.2021
(151) 13.10.2021
(730) **Šolc Marek**, Obsiny č. ev. 130, Praha 5, Lipence, 15531, CZ
(740) Halaxová & Halaxová TETRAPAT, Mgr. Eva Halaxová, Jinonická 804/80, Praha 5, Košiče, 15800
(210) O-572077
(510) (25) oděvy, sportovní a rekreační oblečení, kalhoty, košile, svetry, bundy, dresy a jejich doplňky, sportovní prádlo, termo prádlo, plavky, rukavice, čepice, čelenky, šály, ponožky, návleky, sportovní a rekreační obuv, vše v rámci této třídy; (31) stromy, semena pro zatravňování, rostliny; (37) ochrana proti škůdcům a hubení škůdců, zemní práce; (44) zahradnické a lesnické služby, výsadba stromů, rostlin, údržba trávníků a vzrostlé zeleně, údržba parků a zahrad a veřejné zeleně, péče o zahradu, parky a květinové záhony, zahradní architektura, poradenství pro zahrady a parky, hubení škůdců v zemědělství, zahradnictví a lesnictví.

(511) 25, 31, 37, 44

(540)



(593) Obrazová

- (111) **388184**
(220) 17.05.2021
(320) 17.05.2021
(442) 07.07.2021
(151) 13.10.2021
(730) **Albert Česká republika, s.r.o.**, Radlická 520/117, Praha 5, Jinonice, 15800, CZ
(740) HAVEL & PARTNERS s.r.o., Mgr. Ivan Rámeš, Na Florenci 2116/15, Praha 1, Nové Město, 11000
(210) O-572078
(510) (33) alkoholické nápoje (s výjimkou pív).
(511) 33
(540)

LEGENDA Z BLATNÉ

(592) Slovní

- (111) **388185**
(220) 17.05.2021
(320) 17.05.2021
(442) 07.07.2021
(151) 13.10.2021
(730) **Armandi Valentína PhDr. JUDr.**, Hanusova 1537/1a, Praha 4, Michle, 14000, CZ
(210) O-572081
(510) (35) reklama a propagace, televizní reklama, vyhledávání sponzorů, reklama a marketing a propagační služby na podporu informovanosti veřejnosti v oblasti sociálního zabezpečení; (36) organizování charitativních sbírek, poskytování finančních prostředků pro sportovní, kulturní a zábavní prostředky pro zdravotní péči, získávání finančních prostředků pro charitativní účely a sponzorování; (41) organizace sportovních akcí, provozování soutěží, organizace kulturních, zábavních a sportovních akcí; (44) pečovatelské domy, zdravotní poradenství a služby pro osoby se zdravotním postižením, informační služby týkající se zdravotní péče.

(511) 35, 36, 41, 44

(540)

ČESKÉ SRDCE

(592) Slovní

- (111) **388186**
(220) 17.05.2021
(320) 17.05.2021
(442) 07.07.2021
(151) 13.10.2021
(730) **Reknihy, s.r.o.**, Lidická 336/28, Praha 5, Smíchov, 15000, CZ
(740) eLegal advokátní kancelář s.r.o., Mgr. Tomáš Pauch, advokát, Sokolovská 695/115b, Praha 8, Karlín, 18600
(210) O-572084
(510) (35) zprostředkování obchodů v oblasti knih, obchodní služby knižního klubu s maloobchodním prodejem knih členům, marketing, reklama online, maloobchodní prodej knih, velkoobchodní prodej knih, online prodej knih.
(511) 35
(540)

reknihy: posíláme knihy dál

(592) Slovní

- (111) **388187**
(220) 17.05.2021
(320) 17.05.2021
(442) 07.07.2021
(151) 13.10.2021
(730) **Reknihy, s.r.o.**, Lidická 336/28, Praha 5, Smíchov, 15000, CZ
(740) eLegal advokátní kancelář s.r.o., Mgr. Tomáš Pauch, advokát, Sokolovská 695/115b, Praha 8, Karlín, 18600
(210) O-572085
(510) (35) zprostředkování obchodů v oblasti knih, obchodní služby knižního klubu s maloobchodním prodejem knih členům, marketing, reklama online, maloobchodní prodej knih, velkoobchodní prodej knih, online prodej knih.
(511) 35
(540)

reknihy: vracíme knihy do oběhu

(592) Slovní

(111) **388188**

(220) 18.05.2021

(320) 18.05.2021

(442) 07.07.2021

(151) 13.10.2021

(730) **Futures s.r.o.**, Ještědská 261, Liberec, Liberec XIX-Horní Hanychov, 46008, CZ

(210) O-572089

(510) (42) služby v oblasti informačních technologií.

(511) 42

(540)

Fundpeak

(592) Slovní

(111) **388189**

(220) 18.05.2021

(320) 18.05.2021

(442) 07.07.2021

(151) 13.10.2021

(730) **VITAR, s.r.o.**, třída Tomáše Bati 385, Zlín, Louky, 76302, CZ

(740) JUDr. Lucie Miklová, třída Tomáše Bati 385, Zlín, Louky, 76302

(210) O-572102

(510) (5) potravinové přípravky a doplňky všeho druhu, vitamínové a multivitaminové přípravky a nápoje pro léčebné účely, posilující a podpůrné minerální látky a vitamíny k léčebným účelům, farmaceutické přípravky, cukrovinky s léčivými přísadami, léčivé cukrovinky, pastilky, diabetické přípravky pro léčebné účely, nápoje dietetické, sirupy a dětské sirupy, upravené pro lékařské účely, léčivé rostliny, bylinné přípravky a sirupy v rámci této třídy, potraviny pro batolata; (30) bonbóny, pastilky (cukrovinky), tabletky (cukrovinky), gumové cukrovinky; (32) nealkoholické nápoje, přípravky nebo příchutě na výrobu nápojů, koncentráty a sirupy k výrobě nápojů, ovocné nebo zeleninové šťávy a džusy a sirupy, dětské sirupy do nápojů, nealkoholické nápoje obohacené vitamíny nebo minerály, tablety a prášky na přípravu šumivých nealkoholických nápojů.

(511) 5, 30, 32

(540)

maxi vita KAŠLÍK

(592) Slovní

(111) **388190**

(220) 18.05.2021

(320) 18.05.2021

(442) 07.07.2021

(151) 13.10.2021

(730) **DF Group, s.r.o.**, Lužná 716/2, Praha 6, Vokovice, 16000, CZ

(740) eLegal advokátní kancelář s.r.o., Mgr. Tomáš Pauch, advokát, Sokolovská 695/115b, Praha 8, Karlín, 18600

(210) O-572103

(591) Barevná

(510) (9) zařízení na ukládání dat, nástroje na ukládání dat, programy pro ukládání dat, počítačový software pro automatické ukládání dat, zařízení na zálohování a ochranu dat, síťová úložiště (NAS), cloudové servery; (35) sběr a ukládání informací do počítačových databází, reklama a marketing, zprostředkování obchodů s výrobky shora uvedenými ve třídě 9; (41) vzdělávání a školení v oblasti elektronického zpracování dat; (42) ukládání elektronických dat, ukládání dat on-line, vývoj systémů na ukládání dat, návrh systémů pro ukládání dat, komprese dat pro elektronické ukládání, ukládání elektronických dat v cloudu [služby], počítačové služby spojené s elektronickým ukládáním dat, zálohování dat, elektronické ukládání k archivaci elektronických dat, služby elektronického ukládání k archivaci databází, počítačové služby pro analýzu dat, cloud computing, analýza počítačových systémů, instalace počítačového softwaru, hosting webových stránek, obnova počítačových dat, ochrana proti počítačovým virům, počítačové programování, poradenství v oblasti informačních technologií [IT], poradenství v oblasti internetového zabezpečení, poradenství v oblasti počítačového softwaru, poradenství v oblasti počítačových technologií, poradenství v oblasti šifrování dat, poradenství v oblasti zabezpečení dat, serverhosting, sledování počítačových systémů za účelem odhalení poruch, sledování počítačových systémů za účelem odhalení nepovoleného přístupu nebo úniku dat, tvorba počítačového softwaru, tvorba počítačových systémů, údržba počítačového softwaru, ukládání elektronických dat.

(511) 9, 35, 41, 42

(540)



(593) Obrazová

(111) **388191**

(220) 18.05.2021

(320) 18.05.2021

(442) 07.07.2021

(151) 13.10.2021

(730) **Adentech s.r.o.**, Lindnerova 1610/4, Praha 8, Libeň, 18000, CZ

(210) O-572107

(510) (38) komunikační služby pro přístup k databázi, poskytování přístupu do databázi, poskytování přístupu do internetových chatových místností, poskytování přístupu k databázím na internetu, poskytování přístupu k on-line databázím, poskytování přístupu k webovým stránkám, zajišťování přístupu k datům prostřednictvím internetu, poskytování přístupu k platformám nebo portálům na internetu, posílání zpráv, elektronické posílání zpráv, posílání zpráv prostřednictvím webových stránek, posílání zpráv a obrazu pomocí počítačů, přenos digitálních souborů, přenos zpráv, elektronický přenos zpráv, přenos zpráv prostřednictvím počítačů, přenos zpráv a obrazů, elektronický přenos zpráv a dat, výměna zpráv prostřednictvím počítačového přenosu, doručování zpráv a dat prostřednictvím elektronického přenosu, přenos zpráv, dat a obsahu přes internet a jiné komunikační sítě, videokonferenční služby; (42) ukládání elektronických dat, ukládání dat on-line, hosting webových stránek; (45) seznamovací služby, internetové seznamovací služby, seznamovací služby poskytované prostřednictvím sociálních sítí, seznamovací služby prostřednictvím počítače, služby agentur zprostředkujících seznamování osob, služby seznamovacích agentur, služby v oblasti seznamování prostřednictvím počítače, služby video seznamování.

(511) 38, 42, 45

(540)



(593) Obrazová

(111) **388192**

(220) 19.05.2021

(320) 19.05.2021

(442) 07.07.2021

(151) 13.10.2021

(730) **Digismoothie s.r.o.**, Pobřežní 667/78, Praha 8, Karlín, 18600, CZ

(210) O-572124

(510) (9) počítačový software k provozování elektronického obchodu, který umožňuje svým uživatelům provádět elektronické obchodní transakce prostřednictvím globální počítačové sítě; (42) software jako služba [SaaS], vývoj softwaru, programování a implementace softwaru, pronájem softwaru.

(511) 9, 42

(540)

Gift Box

(592) Slovní

(111) **388193**

(220) 19.05.2021

(320) 19.05.2021

(442) 07.07.2021

(151) 13.10.2021

(730) **RAMDAM s.r.o.**, Příkop 843/4, Brno, Zábřovice, 60200, CZ

- (740) Ing. Michal Jupa, patentový zástupce, Na Baních 1385, Praha 5 - Zbraslav, 15600
(210) O-572136
(510) (16) obalové materiály z plastických hmot a papíru, zejména krabice a krabičky plastové a papírové, sáčky a tašky plastové a papírové, pytle a pytlíky jako obaly z papíru nebo umělých hmot, fólie z umělých hmot na balení, lepicí pásy (papírové výrobky), balicí blistry, hliníkové fólie na balení potravin, obalové materiály z pěnového polyetylénu na balení a fixaci zboží; (29) maso, ryby, drůbež a zvířina, masové výtažky, sušené maso, ovoce a zelenina konzervované, sušené, kandované, konzervované, dušené a zavařené, želé, džemy, vejce, mléko a mléčné výrobky, oleje a tuky jedlé, želatina, polévky a přípravky na výrobu polévek, ovocné a zeleninové pasty, koncentráty na bázi ovoce, zeleniny a masa na vaření; (30) káva, čaj, kakao, cukr, glukóza pro potravinářské užití, sladidla a škrob pro potravinářské účely, škrobové výrobky, rýže, tapioka, ságo, cereální vločky, kávové náhražky, čokoláda, čokoládové pěny a pomazánky, mouka a přípravky z obilnin, těsta, chléb, pečivo, strouhanka, těstoviny, cukrovinky, zákusky, dorty, perníky, fondány, zmrzlina, sorbety, med, sirup melasový, droždí, prášky do těsta, sůl, hořčice, ocet, nálevy k ochucení, koření, koření směsi, příchutě (aroma), přísady do pečiva, cukrovinek a ostatních potravin, marcipán, sladové výtažky pro lidskou potřebu, směsi na dorty a cukrářské výrobky, potravinářské ztužovače, ořechy v čokoládě a sezamová semínka.
(511) 16, 29, 30
(540)



(593) Obrazová

- (111) **388194**
(220) 19.05.2021
(320) 19.05.2021
(442) 07.07.2021
(151) 13.10.2021
(730) Černocký Jan, Družstevní 1089, Luhačovice, 76326, CZ
(740) Mgr. PETR ŽIŽKA, LL.M., advokátní kancelář, Mgr. Petr Žižka LL.M., Sedláčkova 209/16, Plzeň, Vnitřní Město, 30100
(210) O-572144
(510) (9) nahrané CD, multimediální soubory ke stažení, nahrané soubory dat, obsah médií, audio a video záznamy, digitální hudba (ke stažení) z internetu, digitální hudba (která se dá stahovat) dodávaná z internetových MP3 stránek, elektronické hudebniny, stahovatelné, hudební nahrávky, hudební software; (16) hudebniny, hudební časopisy, hudební návody, příručky, instruktážní manuály pro hudební syntezátory, zpěvníky; (25) pokrývky hlavy, čelenky (oděvy), čepice, kšilty, trička, legíny, mikiny, ponožky, pánské, dámské a dětské oděvy, kožené bundy; (35) propagace koncertů (inzerce), propagace hudebních koncertů, zajišťování propagace dobročinných akcí za účelem získání finančních prostředků, merchandising, distribuce propagačních materiálů, distribuce reklamních materiálů, rozšiřování propagačních letáků, služby v oblasti průzkumu trhu vztahující se k mediálnímu vysílání, propagační marketing, reklama, marketing a propagační služby, marketingové informace, reklama, šíření reklam, propagace, maloobchodní služby s hudebními soubory s možností stažení, maloobchodní prodej oblečení; (41) hudební koncerty, zábava formou koncertů, uvádění hudebních koncertů, živé hudební koncerty, produkce hudebních koncertů, organizování koncertů populární hudby, pořádání a uvádění koncertů, rezervace vstupenek na koncerty, služby rezervace lístků na koncerty, organizování festivalů, služby v oblasti hudebních festivalů, pořádání festivalů pro zábavní účely, pořádání festivalů pro kulturní účely,

hudební jevištní představení zajišťovaná v místech konání vystoupení, hudební a pěvecká vystoupení, hudební představení, organizace živých představení, organizování a prezentace živých vystoupení, organizování hudební zábavy, organizování živých hudebních vystoupení, pořádání, vedení a organizování koncertů, poskytování hudební zábavy vokálními skupinami, poskytování hudební zábavy instrumentálními skupinami, poskytování živé zábavy, poskytování živých zábavních představení, prezentace hudebních vystoupení, příprava a pořádání hudebních koncertů, produkce zábavních představení s instrumentalisty, produkce zábavních představení se zpěváky, produkce živých zábavních akcí, provozování živé hudby, realizace živých vystoupení, realizace živých zábavních vystoupení, režie hudebních představení, služby pěveckých koncertů, služby poskytování zábavy v podobě živých hudebních představení, služby v oblasti živých vystoupení, umělecké vedení hudebních vystoupení, uvádění koncertů, uvádění hudebních představení, hudební nakladatelství, služby v oblasti vydávání a nahrávání hudby, vydávání hudebních děl, vydávání hudebních textů, vydávání hudebních knih, hudební zábava, hudební produkce, produkce hudebních nahrávek, produkce hudebních videí, organizování hudebních soutěží, živá vystoupení hudební kapely, hudební koncerty prostřednictvím rádia, pořádání hudebních akcí, zábavní služby poskytované hudebníky, pořádání hudebních koncertů televizí, služby v oblasti živé hudební zábavy, služby nahrávacího studia, zábava poskytovaná prostřednictvím internetu, poskytování digitální hudby z internetu, rozhlasová zábava šířená pomocí internetu, poskytování informací o zábavě prostřednictvím internetu, digitální hudba (bez možnosti stažení) poskytováná z internetu.

(511) 9, 16, 25, 35, 41

(540)

HORIZONT

(592) Slovní

- (111) **388195**
(220) 19.05.2021
(320) 19.05.2021
(442) 07.07.2021
(151) 13.10.2021
(730) Alfa Security service s.r.o., Široká 117/22, Praha 1, Staré Město, 11000, CZ

- (740) Mgr. PETR ŽIŽKA, LL.M., advokátní kancelář, Mgr. Petr Žižka LL.M., Sedláčkova 209/16, Plzeň, Vnitřní Město, 30100
(210) O-572145
(510) (36) správa nemovitostí, správa (správa pozemků, správa nemovitostí), správa portfolií nemovitostí, správa investic do nemovitostí, oceňování a správa nemovitostí, správa nemovitostí spojená s transakcemi nemovitostí, správa nemovitostí v zahradnictví, správa nemovitostí v zemědělství, správa finančních záležitostí v oblasti nemovitostí, správa nemovitostí sdílených po určitou dobu, finanční správa projektů v oblasti nemovitostí, služby nemovitostní (realitní služby), inkasování nájemného, výběr dluhů souvisejících s pronájmem nemovitostí; (37) údržba nemovitostí; (45) bezpečnostní služby, záchranné služby, služby ostrahy a vymáhací služby, bezpečnostní inspekční služby pro třetí osoby, bezpečnostní označování dokumentů, bezpečnostní prověrky pro přípravu dokladů totožnosti, bezpečnostní služby na ochranu majetku, bezpečnostní služby na ochranu osob, bezpečnostní služby ostrahy pro budovy, bezpečnostní služby při veřejných akcích, bezpečnostní služby pro budovy, bezpečnostní služby pro fyzickou ochranu hmotného majetku a osob, bezpečnostní služby pro fyzickou ochranu osob, bezpečnostní služby pro ochranu osob a majetku, bezpečnostní značení zboží, botičky na kola automobilů, civilní obrana, dohled v uzavřeném okruhu, dohledávání ukradeného majetku, hodnocení bezpečnostních rizik, konzultace v oboru bezpečnosti na pracovišti, kriminální vyšetřování, noční hlídací služba, noční strážní služba, osobní ochrana, poradenské služby vztahující se k přípravě norem, poradenské služby vztahující se k bezpečnosti, poradenské služby vztahující se k ochraně zdraví a bezpečnosti, poradenské služby pro prevenci kriminality, poradenství v oblasti bezpečnosti, prověřovací služby, služby osobních strážců, pronájem vybavení pro bezpečnostní služby, záchranné služby, ostrahu a vymáhací služby.
(511) 36, 37, 45

(540)



(593) Obrazová

(111) **388196**

(220) 19.05.2021

(320) 19.05.2021

(442) 07.07.2021

(151) 13.10.2021

(730) **Mantys s.r.o.**, Pobialova 819/14, Ostrava, Moravská Ostrava, 70200, CZ

(210) O-572147

(510) (18) oblečky pro psy, oblečky pro domácí zvířata, kabátky pro psy, pláštěnky pro psy, obuv pro psy; (20) pelíšky pro psy, koše pro psy; (31) krmivo pro psy, nápoje pro psy, kosti pro psy, konzervy pro psy, stelivo pro psy.

(511) 18, 20, 31

(540)



(593) Obrazová

(111) **388197**

(220) 19.05.2021

(320) 19.05.2021

(442) 07.07.2021

(151) 13.10.2021

(730) **bodhi.style s.r.o.**, Luční 349, Plasy, 33101, CZ

(210) O-572154

(510) (16) tiskárenské výrobky, papírnické zboží a vzdělávací potřeby, diáře, plánovací diář, stolní diáře, kapesní diáře, obaly na diáře, zápisníky (notesy), kalendáře, stolní kalendáře, adventní kalendáře, nástěnné kalendáře, trhací kalendáře, denní kalendáře, kapesní kalendáře, stojany na

kalendář, roční plánovací kalendáře, plánovací kalendáře, náhradní náplně do kalendářů, stolní podložky s kalendářem, stojany na stolní kalendáře; (18) zavazadla, cestovní tašky, peněženky a ostatní tašky v rámci této třídy, aktovky, batohy, batohy (ruksaky), brašny pro volný čas, cestovní tašky (kožená galanterie), cestovní tašky z imitace kůže, dámské peněženky, kabelky, peněženky a náprsní tašky, klíčenky, kosmetické taštičky, kožené aktovky, kožené peněženky, kožené obaly na doklady, obaly na dokumenty, pánské tašky na doklady, peněženky (na papírové peníze), pouzdra na klíče z imitace kůže, pouzdra na klíče z kůže a usně, pouzdra na navštívenky, pouzdra na platební karty, pouzdra na vizitky, tašky nošené křížem přes rameno; (25) části oděvů, obuvi a pokrývek hlavy, obuv, oděvy, pokrývky hlavy, košile, dámská košile, společenská košile, maskovací košile, košile do obleků, košile s krátkým rukávem, čepice, čepice s kšiletem, čepice se štítkem, kšiltý, ponožky, kalhoty, krátké kalhoty, turistické kalhoty, kapsáčové kalhoty, maskovací kalhoty, kalhoty k obleku, kalhoty na běžné nošení, saka, sportovní saka, obleková saka, pánská a dámská saka, kabáty, kalhoty, vesty, trička, trička bez rukávu, trička s potiskem, trička s dlouhým rukávem, sportovní trička s krátkým rukávem, mikiny, mikiny s kapucí, sportovní mikiny s kapucí, bundy s dlouhým rukávem, kravaty, hedvábné kravaty, kravaty a šátky, boty, vysoké boty, dámské boty; (35) reklamní, marketingové a propagační služby; (40) tiskárenské služby, vyvolávání a zpracování fotografií a kinematografických snímků, zpracování a přeměna fotomateriálů; (41) vydavatelská činnost a zpravodajství, služby v oblasti vzdělávání, zábavy a sportu, překladatelské a tlumočnické služby, poradenství, konzultační a informační činnost týkající se uvedených služeb v této třídě, půjčování knih, půjčování knih v rámci knihovny, půjčování audioknih, videopásek, filmů, videokazet, videofilmů, audiodisků, audionahrávek, audiopásek, audiokazet, kazet, DVD, tiskovin, audiovizuálních nahrávek, fotografických reprodukcí, CD romů, audioknih, gramofonových desek, hudebních kazet, nahraných kazet, kazetových pásek, zvukových nahrávek, kompaktních disků, půjčování periodik, produkce a pronájem vzdělávacích a instruktážních materiálů, pronájem videokazet, filmů, kinofilmů, videopásek, videí, videonahrávek, videozáznamů, videodisků, videoher, knih, tiskovin, televizních programů, gramofonových desek, gramofonových nahrávek, uměleckých děl, nahrané zábavy, přehrávačů kazet, kazetových magnetofonů, audionahrávek, filmových negativů, filmových pozitivů, filmových DVD, nahraných vzdělávacích materiálů, pronájem učebních materiálů, pronájem diskových zařízení.

(511) 16, 18, 25, 35, 40, 41

(540)

Expedice Z101

(592) Slovní

(111) **388198**

(220) 20.05.2021

(320) 20.05.2021

(442) 07.07.2021

(151) 13.10.2021

(730) **Satomar, s.r.o.**, Šimáčkova 247/31, Brno, Líšeň, 62800, CZ

(740) Mgr. PETR ŽIŽKA, LL.M., advokátní kancelář, Mgr. Petr Žižka LL.M., Sedláčkova 209/16, Plzeň, Vnitřní Město, 30100

(210) O-572157

(510) (9) chytré hodinky, chytré prsteny (elektronická zařízení), zařízení v oblasti informačních technologií a audiovizuální zařízení, zařízení pro automatizaci domácností, zařízení na rozpoznávání obličejů, zařízení na rozpoznávání řeči, chytré náramky, chytré náramky [měřicí přístroje], kódované identifikační náramky, magnetické, monitorovací náramky, přizpůsobené na tělo, krokoměry; (14) řemínky k hodinkám, spony na hodinkové řemínky, nylonové řemínky na hodinky, kožené řemínky na hodinky, řemínky k náramkovým hodinkám, řemínky na hodinky z plastu, řemínky na hodinky z kovu, kůže nebo z plastu, řemínky na hodinky ze syntetických materiálů, náramkové hodinky s krokoměry; (35) maloobchodní prodej sportovních předmětů, maloobchodní prodej sportovního vybavení, maloobchodní služby týkající se chytrých hodinek, maloobchodní služby v oblasti módních doplňků, velkoobchodní prodej sportovního vybavení, velkoobchodní prodej sportovních předmětů, velkoobchodní prodej šperků, maloobchodní prodej šperků.

(511) 9, 14, 35

(540)

deveroux

(593) Obrazová

(111) **388199**

(220) 20.05.2021

(320) 20.05.2021

(442) 07.07.2021

(151) 13.10.2021

(730) **Dr. Max BDC, s.r.o.**, Na Florenci 2116/15, Praha 1, Nové Město, 11000, CZ

(740) Mgr. Martina Zdvihalová, Ph.D. - patentová a právní kancelář, Mgr. Martina Zdvihalová Ph.D., K Pazderně 2031, Benešov, 25601

(210) O-572161

(510) (3) kosmetika a kosmetické přípravky, neléčivá kosmetika, parfumerie a vonné přípravky, voňavkářské výrobky, přípravky pro osobní hygienu a kosmetické přípravky, deodoranty pro osobní použití (parfumerie), mýdla pro osobní potřebu, sprchové gely, sprchové krémy, tekutá mýdla, tělová mléka, tělové šampony, toaletní mýdla, neléčivé vlasové šampony, šampony, vlasové vody, vlasové balzámy, bylinné výtažky pro kosmetické účely, neléčivé gely, neléčivé krémy na nohy; (5) farmaceutické a léčebné výrobky a přípravky, léčivé přípravky a doplňky, hygienické přípravky a výrobky, hygienické přípravky pro léčebné účely, zdravotnické prostředky a preparáty v rámci této třídy, kosmetické přípravky pro léčebné účely, bylinné výtažky pro léčebné účely, potravinové doplňky pro léčebné účely, dietetické přípravky pro léčebné účely, dietetické přípravky k lékařskému použití, vitamínové přípravky a doplňky, léčivé potravinové doplňky, doplňky výživy, farmaceutické přípravky pro urologii, doplňky stravy pro muže, doplňky stravy na podporu potence, doplňky stravy na podporu prostaty, doplňky stravy na podporu vitality, homeopatické přípravky, farmaceutické, homeopatické a vitamínové přípravky tabletované, v prášku, měkkých kapslích a tvrdých želatinových kapslích; (35) reklama, propagace, marketing, reklama, propagace a marketing on-line, služby v oblasti reklamy a propagace prodeje, distribuce vzorků výrobků, obchodní poradenské služby, obchodní informace a rady pro spotřebitele (poradna pro spotřebitele), obchodní zprostředkovatelské služby, zajišťování obchodních transakcí a obchodních kontaktů, prezentace zboží a služeb, služby předvádění výrobků a vystavování zboží, maloobchodní služby, velkoobchodní služby, nákup, prodej, on-line nákup a on-line prodej výrobků uvedených výše ve třídách 3 a 5 tohoto seznamu, zprostředkování nákupu a prodeje výrobků uvedených výše ve třídách 3 a 5 tohoto seznamu.

(511) 3, 5, 35

(540)

Dr. Max 3BULLUS

(592) Slovní

(111) **388200**

(220) 20.05.2021

(320) 20.05.2021

(442) 07.07.2021

(151) 13.10.2021

(730) **Dr. Max BDC, s.r.o.**, Na Florenci 2116/15, Praha 1, Nové Město, 11000, CZ

(740) Mgr. Martina Zdvihalová, Ph.D. - patentová a právní kancelář, Mgr. Martina Zdvihalová Ph.D., K Pazderně 2031, Benešov, 25601

(210) O-572162

(510) (3) kosmetika a kosmetické přípravky, neléčivá kosmetika, bylinné výtažky pro kosmetické účely, neléčivé gely, neléčivé krémy na nohy; (5) farmaceutické a léčebné výrobky a přípravky, farmaceutické a léčebné výrobky a přípravky pro normální funkci cévní soustavy a zmírnění pocitu unavených a těžkých nohou, léčivé krémy na nohy, gely pro léčebné a terapeutické účely, léčivé přípravky, hygienické přípravky a výrobky, hygienické přípravky pro léčebné účely, zdravotnické prostředky a preparáty v rámci této třídy, kosmetické přípravky pro léčebné účely, bylinné výtažky pro léčebné účely, potravinové doplňky pro léčebné účely, vitamínové přípravky a doplňky, homeopatické přípravky, farmaceutické, homeopatické a vitamínové přípravky tabletované, v prášku, měkkých

kapslích a tvrdých želatinových kapslích; (35) reklama, propagace, marketing, reklama, propagace a marketing on-line, služby v oblasti reklamy a propagace prodeje, distribuce vzorků výrobků, obchodní poradenské služby, obchodní informace a rady pro spotřebitele (poradna pro spotřebitele), obchodní zprostředkovatelské služby, zajišťování obchodních transakcí a obchodních kontaktů, prezentace zboží a služeb, služby předvádění výrobků a vystavování zboží, maloobchodní služby, velkoobchodní služby, nákup, prodej, on-line nákup a on-line prodej výrobků uvedených výše ve třídách 3 a 5 tohoto seznamu, zprostředkování nákupu a prodeje výrobků uvedených výše ve třídách 3 a 5 tohoto seznamu.

(511) 3, 5, 35

(540)

Dr. Max DioMax

(592) Slovní

(111) **388201**

(220) 20.05.2021

(320) 20.05.2021

(442) 07.07.2021

(151) 13.10.2021

(730) **Kofola ČeskoSlovensko a.s.**, Nad Porubkou 2278/31a, Ostrava, Poruba, 70800, CZ

(740) Rott, Růžička & Guttman a spol., Vyskočilova 1566, Praha 4, Michle, 14000

(210) O-572163

(510) (9) počítačový software, hardware; (25) oděvy, obuv, pokrývky hlavy; (32) nápoje, energetické nápoje, ochucené vody; (41) sportovní činnost, organizování sportovních soutěží, veřejná hudební produkce, provozování her on-line, provoz heren, služby v oblasti hazardních her.

(511) 9, 25, 32, 41

(540)

SEMTEX REPUBLIC

(592) Slovní

(111) **388202**

(220) 20.05.2021

(320) 20.05.2021

(442) 07.07.2021

(151) 13.10.2021

(730) **MEDIK HAUS s.r.o.**, Rokycanova 781/19, Olomouc, Nové Sady, 77900, CZ

(210) O-572164

(510) (3) neléčivé kosmetické a toaletní přípravky, neléčivé přípravky pro ústní hygienu, parfumerie výrobky, éterické oleje, bělicí přípravky a další prací prostředky, přípravky na čištění, leštění, drhnutí a broušení; (5) farmaceutika, léčebné a veterinární přípravky, hygienické přípravky pro zdravotnické účely, dietetické potraviny a přípravky upravené pro léčebné či veterinární účely, potraviny pro kojenice a batolata, potravinové doplňky pro lidskou spotřebu a zvířata, náplasti, obvazové materiály a krytí, materiály pro plombování zubů, dentální vosky, dezinfekční přípravky, přípravky na hubení škůdců, fungicidy, herbicidy; (44) lékařské služby, veterinární služby, péče o hygienu a krásu osob a zvířat, zemědělské služby, služby v oblasti akvakultury, zahradnické a lesnické služby.

(511) 3, 5, 44

(540)

Medik haus

(592) Slovní

(111) **388203**

(220) 20.05.2021

(320) 20.05.2021

(442) 07.07.2021

(151) 13.10.2021

(730) **MEDIK HAUS s.r.o.**, Rokycanova 781/19, Olomouc, Nové Sady, 77900, CZ

(210) O-572167

(510) (5) farmaceutika, léčebné a veterinární přípravky, hygienické přípravky pro zdravotnické účely, dietetické potraviny a přípravky upravené pro léčebné či veterinární účely, potraviny pro kojenice a batolata, potravinové doplňky pro lidskou spotřebu a zvířata, náplasti, obvazové materiály a krytí, materiály pro plombování zubů, dentální vosky, dezinfekční přípravky, přípravky na hubení škůdců, fungicidy, herbicidy; (10) chirurgické, lékařské, stomatologické a veterinární přístroje a nástroje, umělé končetiny,

oční a zubní protézy, ortopedické potřeby, materiály na sešívání ran, terapeutické a pomocné přístroje uzpůsobené pro osoby se zdravotním postižením, masážní přístroje, přístroje, zařízení a výrobky pro péči o kojence, přístroje, zařízení a výrobky pro sexuální aktivity; (44) lékařské služby, veterinární služby, péče o hygienu a krásu osob a zvířat, zemědělské služby, služby v oblasti akvakultury, zahradnické a lesnické služby.

(511) 5, 10, 44

(540)

INKONtech

(592) Slovní

(111) **388204**

(220) 20.05.2021

(320) 20.05.2021

(442) 07.07.2021

(151) 13.10.2021

(730) **Mach Ondřej Ing.**, Vídeňská 798/66, Praha 4, Krč, 14200, CZ

(210) O-572173

(510) (30) káva, čaj, kakao a náhražky, chléb, pečivo a cukrovinky, zmrzlina, sorbety a jiné produkty určené ke konzumaci v mraženém stavu, těsta na dorty, tortilly, vafle, zeleninové a ovocné omáčky k masům; (41) vzdělávání, školení, zábava, sportovní a kulturní činnosti, diskotéky, divadelní představení, hudební produkce, pořádání a vedení seminářů; (43) služby zajišťující stravování a nápoje, dočasné ubytování, restaurace, pronájem jednacích místností, bufety, penziony.

(511) 30, 41, 43

(540)



U KRÁLE VÁCLAVA IV.

(593) Obrazová

(111) **388205**

(220) 21.05.2021

(320) 21.05.2021

(442) 07.07.2021

(151) 13.10.2021

(730) **BS Systems s.r.o.**, Republikánská 1102/45, Plzeň, Lobzy, 31200, CZ

(740) Advokátní kancelář CINK a partneři, s.r.o., JUDr. Ing. Pavel Cink LL.M., advokát, Veleslavína 363/33, Plzeň, Vnitřní Město, 30100

(210) O-572201

(591) Barevná

(510) (10) břišní pásy (zdravotnické užití), přístroje a zařízení na léčbu lymfatických edémů, punčochové zboží na lymfedémy, rukávy na lymfedémy, kompresní ponožky jako prevence proti hluboké žilní tromboze, masážní přístroje, přístroje a zařízení na měření krevního tlaku, lékařské a veterinární přístroje a nástroje, zdravotnické prostředky pro masážní účely, fyzioterapeutická a rehabilitační zařízení a přístroje, masážní strojky a přístroje, zařízení na fyzická cvičení pro lékařské účely; (35) služby maloobchodu a velkoobchodu v oblasti prodeje výrobků uvedených výše ve třídě 10, propagační činnost, reklama, pomoc při řízení obchodní činnosti, obchodní administrativa, vydávání reklamních, propagačních a inzertních textů; (44) pronájem zdravotnického vybavení.

(511) 10, 35, 44

(540)



bsmedical

WWW.BS-MEDICAL.CZ

(593) Obrazová

(111) **388206**

(220) 21.05.2021

(320) 21.05.2021

(442) 07.07.2021

(151) 13.10.2021

(730) **Albert Česká republika, s.r.o.**, Radlická 520/117, Praha 5, Jinonice, 15800, CZ

(740) **HAVEL & PARTNERS s.r.o.**, Mgr. Ivan Rámeš, Na Florenci 2116/15, Praha 1, Nové Město, 11000

(210) O-572202

(510) (30) čokoláda, kakao, čokoládové sladkosti a cukrovinky.

(511) 30

(540)

MIYA

(592) Slovní

(111) **388207**

(220) 21.05.2021

(320) 21.05.2021

(442) 07.07.2021

(151) 13.10.2021

(730) **Správa železnic, státní organizace**, Dlážďená 1003/7, Praha 1, Nové Město, 11000, CZ

(210) O-572211

(510) (41) provozování business salonků, knihovnické služby (půjčovny knih); (43) bary, kavárny, restaurace.

(511) 41, 43

(540)

Fantova knihovna

(592) Slovní

(111) **388208**

(220) 21.05.2021

(320) 21.05.2021

(442) 07.07.2021

(151) 13.10.2021

(730) **Havex group s.r.o.**, Na bělidle 503, Vrchlabí, 54301, CZ

(740) **Rott, Růžička & Guttman a spol.**, Vyskočilova 1566, Praha 4, Michle, 14000

(210) O-572212

(591) Barevná

(510) (35) podpora zaměstnanosti hendikepovaných osob, zaměstnanecké poradenství pro hendikepované; (36) operativní leasing, pojišťovací služby, včetně pojistného plnění, poradenství v oblasti možností získání pojistného plnění, oceňování nároků na pojistné plnění, realizace slevových programů prostřednictvím karty handy card pro hendikepované osoby, pojišťovací poradenství pro hendikepované; (39) zajišťování mobility – služby v oblasti dopravy pro hendikepované osoby, vyslání silniční odtahové služby, poskytnutí náhradního vozidla.

(511) 35, 36, 39

(540)



(593) Obrazová

(111) **388209**

(220) 21.05.2021

(320) 21.05.2021

(442) 07.07.2021

(151) 13.10.2021

(730) **Kavalek Jan Ing.**, Martinovská 3020/122, Ostrava, Martinov, 72300, CZ

(740) Ing. Pavel Nádvořík s.r.o., Klínová 620/1, Ostrava, Hulváky, 70900

(210) O-572216

(510) (35) daňové poradenství (účetnictví), daňové konzultace (účetnictví), daňové plánování (účetnictví), příprava daňových přiznání, vypracování daňových přiznání, služby spojené s podáním daňových přiznání, korporátní služby, ekonomické poradenství, účetnictví, vedení účetních knih a revize účtů, účetnictví pro třetí strany, vedení účetnictví, příprava automatizovaného účetnictví, účetnictví na počítači, poradenství v otázkách účetnictví, příprava daňových výměrů, zpracování daňových výměrů, služby v oblasti účetnictví a vedení mzdové agendy, pomoc v obchodní a podnikatelské činnosti, management a administrativní služby, administrativní zpracování objednávek, fakturace, marketing, kancelářské práce, auditorská činnost, provádění podnikových auditů, sběr údajů do počítačových databází, oceňování a odhady v oblasti podnikání, oceňování podniků, zpracování, systematizace a správa dat, reklamní, marketingové a propagační služby, obchodní zprostředkovatelské služby; (36) oceňování a odhady (daňové), daňové poradenství (nikoliv účetnictví), daňové plánování (ne účetnictví), daňové služby (nikoliv účetnictví), finanční služby, ekonomická a finanční analýza, ekonomické a finanční poradenské služby, finanční řízení, služby finančního plánování; (41) vzdělávací a školicí služby, školení zaměstnanců, organizování a pořádání školení, přednášek a kurzů, zveřejňování, oznamování a psaní textů.

(511) 35, 36, 41

(540)

ELIDO

(592) Slovní

(111) **388210**

(220) 21.05.2021

(320) 21.05.2021

(442) 07.07.2021

(151) 13.10.2021

(730) **Kavalek Jan Ing.**, Martinovská 3020/122, Ostrava, Martinov, 72300, CZ

(740) Ing. Pavel Nádvořík s.r.o., Klínová 620/1, Ostrava, Hulváky, 70900

(210) O-572217

(510) (35) daňové poradenství (účetnictví), daňové konzultace (účetnictví), daňové plánování (účetnictví), příprava daňových přiznání, vypracování daňových přiznání, služby spojené s podáním daňových přiznání, korporátní služby, ekonomické poradenství, účetnictví, vedení účetních knih a revize účtů, účetnictví pro třetí strany, vedení účetnictví, příprava automatizovaného účetnictví, účetnictví na počítači, poradenství v otázkách účetnictví, příprava daňových výměrů, zpracování daňových výměrů, služby v oblasti účetnictví a vedení mzdové agendy, pomoc v obchodní a podnikatelské činnosti, management a administrativní služby, administrativní zpracování objednávek, fakturace, marketing, kancelářské práce, auditorská činnost, provádění podnikových auditů, sběr údajů do počítačových databází, oceňování a odhady v oblasti podnikání, oceňování podniků, zpracování, systematizace a správa dat, reklamní, marketingové a propagační služby, obchodní zprostředkovatelské služby; (36) oceňování a odhady (daňové), daňové poradenství (nikoliv účetnictví), daňové plánování (ne účetnictví), daňové služby (nikoliv účetnictví), finanční služby, ekonomická a finanční analýza, ekonomické a finanční poradenské služby, finanční řízení, služby finančního plánování; (41) vzdělávací a školicí služby, školení zaměstnanců, organizování a pořádání školení, přednášek a kurzů, zveřejňování, oznamování a psaní textů.

(511) 35, 36, 41

(540)

Elido

(593) Obrazová

(111) **388211**

(220) 22.05.2021

(320) 22.05.2021

(442) 07.07.2021

(151) 13.10.2021

(730) **INVT S.r.o.**, Keltská 468, Statenice, 25262, CZ

(210) O-572225

(510) (35) reklamní, marketingové a propagační služby; (41) služby v oblasti vzdělávání, zábavy a sportu, zveřejňování, oznamování a psaní textů, vzdělávací a školicí služby, organizování konferencí, výstav a soutěží, překladatelské a tlumočnické služby; (44) služby zdravotní péče.

(511) 35, 41, 44

(540)

Cortex Academy

(592) Slovní

(111) **388212**

(220) 24.05.2021

(320) 24.05.2021

(442) 07.07.2021

(151) 13.10.2021

(730) **Uher Václav**, Puchmajerova 489/7, Ostrava, Moravská Ostrava, 70200, CZ

(210) O-572236

(510) (25) spodní prádlo.

(511) 25

(540)

SAGI MAN

(592) Slovní

(111) **388213**

(220) 26.05.2021

(320) 26.05.2021

(442) 07.07.2021

(151) 13.10.2021

(730) **LuMis Services s.r.o.**, Na Špitálce 2570/8, Praha 6, Dejvice, 16000, CZ

(210) O-572311

(510) (3) osvěžovače vzduchu, aromatické oleje, aromatické esenciální oleje, aromaterapeutické přípravky, aromatické látky (éterické oleje), aromatické látky na vůně, vonné oleje a aromatické výtažky, aromatické látky pro domácí účely; (5) hygienické přípravky a hygienické výrobky, přípravky na dezodoraci a čištění vzduchu, přípravky proti rostlinným a živočišným škůdcům; (11) filtry pro průmyslové účely a pro použití v domácnosti, topná, ventilační a klimatizační zařízení a čističí zařízení, zvlhčovače vzduchu, odvlhčovače vzduchu, čističe vzduchu, sterilizátory vzduchu, vysoušeče vzduchu, vzduch (ionizátory -); (21) aromalampa, olejové lampy (aromaterapie).

(511) 3, 5, 11, 21

(540)

OilFlow

(592) Slovní

(111) **388214**

(220) 26.05.2021

(320) 26.05.2021

(442) 07.07.2021

(151) 13.10.2021

(730) **LuMis Services s.r.o.**, Na Špitálce 2570/8, Praha 6, Dejvice, 16000, CZ
(210) O-572312

(510) (9) bezpečnostní, zabezpečovací, ochranná a signalizační zařízení, měřicí, detekční, monitorovací a kontrolní zařízení, nahraný obsah (počítačové programy, data a informace), navigační, řídicí, sledovací, zaměřovací a kartografická zařízení, chytré hodinky, GPS (navigační přístroje), software, komunikační software, aplikační software, ovladače pro firmware a zařízení, GPS přijímače, GPS vysílače, gyroskopická čidla využívající funkce GPS, software pro GPS navigační systémy, navigační přístroje GPS; (14) časoměrné přístroje, časomíry (nástroje na měření času), pouzdra na šperky a pouzdra na hodiny a hodinky, přístroje na měření času, hodinky, sportovní hodinky, náramkové hodinky, elektronické hodinky, automatické hodinky, přívěskové hodinky, náramkové hodinky s GPS přístrojem; (39) GPS navigační služby, služby lokalizace vozidel.

(511) 9, 14, 39

(540)

WatchY

(592) Slovní

(111) **388215**

(220) 26.05.2021

(320) 26.05.2021

(442) 07.07.2021

(151) 13.10.2021

(730) **LuMis Services s.r.o.**, Na Špitálce 2570/8, Praha 6, Dejvice, 16000, CZ

(210) O-572315

(510) (5) přípravky na dezodoraci a čištění vzduchu; (11) kouřovody a zařízení pro odvádění odpadních plynů, sanitární zařízení, zařízení pro rozvod vody a hygienická zařízení, sušicí přístroje, topná, ventilační a klimatizační zařízení a čistící zařízení, elektrické čističky vzduchu, vzduchové ionizátory, osvěžovače vzduchu do zásuvky, odvlhčovače vzduchu, ionizátory vody, ionizátory vody pro domácnost, ionizační kartáče na čištění vzduchu, ionizační pistole na čištění vzduchu, ionizační přístroje pro úpravu vody, ionizační komory; (21) osvěžovače vzduchu (přístroje).

(511) 5, 11, 21

(540)

IonTrue

(592) Slovní

(111) **388216**

(220) 26.05.2021

(320) 26.05.2021

(442) 07.07.2021

(151) 13.10.2021

(730) **LuMis Services s.r.o.**, Na Špitálce 2570/8, Praha 6, Dejvice, 16000, CZ

(210) O-572316

(510) (5) hygienické přípravky a výrobky, přípravky na dezodoraci a čištění vzduchu; (11) filtry pro průmyslové účely a pro použití v domácnosti, osvětlovací zařízení a světelné reflektory, elektrické čističky vzduchu, zvlhčovače vzduchu, vzduchové ionizátory, čističky vody pro použití v domácnosti, elektrické čističky vody pro použití v domácnosti, sterilizátory, vzduchové sterilizátory, ultrafialové sterilizátory.

(511) 5, 11

(540)

UVCAir

(592) Slovní

(111) **388217**

(220) 26.05.2021

(320) 26.05.2021

(442) 07.07.2021

(151) 13.10.2021

(730) **LuMis Services s.r.o.**, Na Špitálce 2570/8, Praha 6, Dejvice, 16000, CZ

(210) O-572321

(510) (7) elektrické kuchyňské roboty; (9) měřicí, detekční, monitorovací a kontrolní zařízení, dětské váhy, přístroje na měření hmotnosti, měřicí zařízení, chůvičky, video chůvičky, teploměry s vlhkoměrem (kombinované přístroje), bezpečnostní, zabezpečovací, ochranná a signalizační zařízení, magnety, magnetizéry a demagnetizéry, optické přístroje, zvětšovače a korektory, potápěčská výstroj, potápěčské přístroje, vědecké a laboratorní přístroje na úpravu elektrickým proudem, vědecké výzkumné a laboratorní přístroje, přístroje pro vyučování a simulátory; (10) chrániče uší, fyzioterapeutické přístroje, lékařské a veterinární přístroje a

nástroje, oděvy, pokrývky hlavy a obuv pro zdravotnické pracovníky a pacienty, pomůcky na krmení a dudlíky, pomůcky pro umožnění pohyblivosti, potřeby na ochranu sluchu, přístroje pro fyzioterapeutickou léčbu, prostředky na ochranu sluchu, protetické výrobky a umělé implantáty, zařízení pro léčbu pohybového aparátu, odsavače hlenů, nosní odsavačky, odsavačky mateřského mléka, elektrické odsavačky hlenů, ruční odsavačky hlenů, dudlíky pro kojence, inkubátory pro kojence, zařízení na kojení, přístroje na kojení, pomůcky na kojení, kojenecké láhve, dětské láhve, lékařské teploměry; (11) hořáky, kotle a ohřivače vody, osvětlovací zařízení a světelné reflektory, přístroje na sušení, regulační a bezpečnostní zařízení pro rozvody vody a plynu, sanitární zařízení, zařízení pro rozvod vody a hygienická zařízení, sušicí přístroje, topná, ventilační a klimatizační zařízení a čistící zařízení, topné a sušicí přístroje pro osobní potřebu, vybavení k vaření, ohřívání, chlazení a uchovávání potravin a nápojů, vysoušecí zařízení, ohřivače, ponorné ohřivače, ohřivače vody, ohřivače lahví, zařízení pro rozvod vody a hygienická zařízení, vybavení k vaření, ohřívání, chlazení a uchovávání potravin a nápojů, sterilizátory mléka, sanitární zařízení, zařízení do koupelen a instalační armatury, dětské záchodové mísy, dětské ochranné kryty na novově vodovodní baterie, hořáky, kotle a ohřivače vody, domácí ohřivače dětské stravy (elektrické), elektrické ohřivače pro dětské vlhčené ubrousky, čističe vzduchu pro dětské kočárky; (21) hmečky na krmení pro děti, nádoby, kuchyňské náčiní a nádoby.

(511) 7, 9, 10, 11, 21

(540)

TrueLife Invio

(592) Slovní

(111) **388218**

(220) 26.05.2021

(320) 26.05.2021

(442) 07.07.2021

(151) 13.10.2021

(730) **Lukač Jan**, Italská 767, Prachatice, Prachatice II, 38301, CZ

Kubička Václav, Za továrnou 1365, Prachatice, Prachatice II, 38301, CZ

(740) PatentCentrum Sedlák & Partners s.r.o., Okružní 2824, České Budějovice, České Budějovice 3, 37001

PatentCentrum Sedlák & Partners s.r.o., Okružní 2824, České Budějovice, České Budějovice 3, 37001

(210) O-572325

(510) (18) zavazadla, cestovní tašky, sportovní tašky, plážové tašky, kabelky, peněženky, batohy; (25) punčochové zboží, ponožky zabraňující pocení, punčochové kalhoty, tenisky, plátěnky, pánské spodní prádlo, dámské spodní prádlo, kšiltovky, pantofle, čepice, nátělníky, mikiny, trička, podprsenky, topy, plavky, noční prádlo, župany, kalhoty, šortky, plážové přehozy, šály, čepice, rukavice, šátky, pásky k oděvům, dětské oblečení, oblečení pro miminka; (35) maloobchodní a online maloobchodní služby pro uvedené zboží: zavazadla, cestovní tašky, sportovní tašky, plážové tašky, kabelky, peněženky, batohy, punčochové zboží, ponožky zabraňující pocení, punčochové kalhoty, tenisky, plátěnky, pánské spodní prádlo, dámské spodní prádlo, kšiltovky, pantofle, čepice, nátělníky, mikiny, trička, podprsenky, topy, plavky, noční prádlo, župany, kalhoty, šortky, plážové přehozy, šály, čepice, rukavice, šátky, pásky k oděvům, dětské oblečení, oblečení pro miminka.

(511) 18, 25, 35

(540)

URSUN 

(593) Obrazová

(111) **388219**

(220) 26.05.2021

(320) 26.05.2021

(442) 07.07.2021

(151) 13.10.2021

(730) **AGEL a.s.**, Jungmannova 28/17, Praha 1, Nové Město, 11000, CZ

(210) O-572329

(591) Barevná

(510) (5) farmaceutické a veterinářské prostředky a přípravky, hygienické výrobky pro léčebné účely, farmaceutika, chemicko- farmaceutické přípravky, náplasti a obvazový materiál, dezinfekční přípravky, fungicidy, antibakteriální přípravky, dietetické potraviny pro léčebné účely, dietetické nápoje pro léčebné účely, léčivé čaje, chemické přípravky pro lékařské, farmaceutické a veterinární účely, kultury mikroorganismů pro lékařské a veterinární účely, léčiva, sterilizační přípravky, vakcíny (kromě koncentrovaných výživných, rostlinných, dietních a multivitaminových doplňků ve formě gelu); (35) inzertní, reklamní a propagační činnost v oblasti zdravotních služeb, prevence nemocí a zdravotní osvěty, pomoc při řízení obchodní činnosti (zejména v oblasti zdravotnictví), poradenská činnost a zpracování projektů v oblasti řízení provozu a restrukturalizace zdravotnických zařízení (podniková organizace a ekonomické poradenství), poradenství v oblasti řízení obchodní činnosti, poradenství v oblasti řízení a organizace podniku, distribuce zboží k reklamním účelům, poskytování obchodních nebo podnikatelských informací, on-line reklama v počítačové síti, on-line inzerce, služby velkoobchodu v oblasti farmaceutických, veterinárních a sanitárních přípravků a v oblasti dodávek zdravotnického materiálu, služby pro maloobchod s farmaceutickými, veterinárními a sanitárními přípravky a zdravotnickým materiálem, lékárenský internetový prodej; (39) distribuce léčivých přípravků a vakcín, jejich skladování, balení, doprava; (44) lékařské služby, lékárenské služby, poskytování ambulantní zdravotní péče ve všech oborech medicíny, provozování ambulancí zdravotní péče v oboru hygieny a epidemiologie (včetně očkovacích center), provozování lékárny, telemedicina, lékařské poradenství, farmaceutické poradenství, odborné služby (expertizy) v oblasti farmacie, zdravotnictví a lékařství, obstaravatelská a zprostředkovatelská činnost v oblasti poskytování služeb uvedených výše v této třídě.

(511) 5, 35, 39, 44

(540)



(593) Obrazová

(111) **388220**

(220) 28.05.2021

(320) 28.05.2021

(442) 07.07.2021

(510) 13.10.2021

(730) **Fincentrum & Swiss Life Select a.s.**, Pobřežní 620/3, Praha 8, Karlín, 18600, CZ

(740) Urban & Hejduk s.r.o., advokátní kancelář, Mgr. Marek Hejduk, advokát, Jugoslávská 620/29, Praha 2, Vinohrady, 12000

(210) O-572380

(510) (35) marketing, poskytování obchodních informací prostřednictvím webových stránek, profesionální obchodní poradenství, propagace, reklama, služby v oblasti firemní komunikace, šíření reklamních materiálů, vydávání reklamních textů, vylepování plakátů, zprostředkování obchodních informací; (36) finanční analýza, poskytování finančních informací, finanční poradenství, poradenství v oblasti pojištění, poskytování finančních informací prostřednictvím webových stránek, poskytování informací o pojištění, služby týkající se průzkumu v oblasti financí; (41) dálkové vzdělávání, elektronické publikování (DTP), koučink [školení], obrazové zpravodajství, poskytování elektronických publikací online bez možnosti stažení, poskytování informací v oblasti vzdělávání, předávání know-how [odborné vzdělávání], soukromá výuka, školení, vzdělávací služby; (45) právní průzkum, právní služby v oblasti sjednávání smluv pro jiné osoby.

(511) 35, 36, 41, 45

(540)

PRÁVOVINY

(592) Slovní

(111) **388221**

(220) 31.05.2021

(320) 31.05.2021

(442) 07.07.2021

(151) 13.10.2021

(730) **Františkovy Energie s.r.o.**, Matěchova 444/18, Praha 4, Krč, 14000, CZ

(740) Mgr. Marek Klauz, advokát, U Koupaliště 249, Rapotín, 78814

(210) O-572435

(591) Barevná

(510) (4) elektrická energie; (35) administrativní služby, analýza nákladů a cen, cílené zasílání reklamních materiálů, cílený marketing, fakturace, marketing, obchodní informace, obchodní informace a rady pro spotřebitele ve výběru produktů a služeb, obchodní průzkum, obchodní zprostředkovatelské služby, online reklama v počítačové síti, plánování schůzek (kancelářské práce), pomoc při řízení obchodní činnosti, poradenské služby pro obchodní vedení, poradenství v oblasti komunikačních strategií při styku s veřejností, poskytování informací o obchodních kontaktech, poskytování obchodních informací prostřednictvím webových stránek, propagace, průzkum trhu, přepis rozhovorů (pro úřední účely), příprava výplatních listin, psaní reklamních textů, reklama, sestavování statistiky, sjednávání a uzavírání obchodních transakcí pro třetí strany, sjednávání obchodních smluv pro jiné osoby, správa zákaznických věrnostních programů, srovnávání cen, telemarketing, upomínání schůzek (kancelářské práce), vedení počítačové evidence, vydávání reklamních textů, zaznamenávání písemných sdělení a údajů, zprostředkování obchodních informací, subdodavatelské služby (pomoc v obchodní činnosti); (42) poradenství v oblasti úspor energie.

(511) 4, 35, 42

(540)



Františkovy energie.cz

(593) Obrazová

(111) **388222**

(220) 02.06.2021

(320) 02.06.2021

(442) 07.07.2021

(510) 13.10.2021

(730) **JetBrains s.r.o.**, Na hřebenech II 1718/10, Praha 4, Nusle, 14000, CZ

(740) Rott, Růžička & Guttman a spol., Výskočilova 1566, Praha 4, Michle, 14000

(210) O-572466

(510) (9) software s možností stažení pro vývoj softwaru a spolupráci v procesu vývoje softwaru, zejména software pracující se zdrojovým kódem, jeho procházením a úpravami, testováním, spuštěním a laděním programů, pracování s kódem ve vzdálených vývojových prostředích a používáním systémů pro správu verzí zdrojového kódu, vývojových platforem a kódovacích nástrojů, rozšiřitelné pomocí pluginů; (42) poskytování dočasného používání cloudového softwaru bez možnosti stažení pro vývoj softwaru a spolupráci v procesu vývoje softwaru, zejména software pracující se zdrojovým kódem, jeho procházením a úpravami, testováním, spuštěním a laděním programů, pracování s kódem ve vzdálených vývojových prostředích a používáním systémů pro správu verzí zdrojového kódu, vývojových platforem a kódovacích nástrojů, rozšiřitelné pomocí pluginů.

(511) 9, 42

(540)

JetBrains Fleet

(592) Slovní

(111) **388223**

(220) 27.09.2004

(320) 31.03.2004

(442)

(510) 13.10.2021

(730) **URETEK WORLDWIDE OY**, Myllyhaantie 5, Pirkkala, 33960, FI

(740) Mgr. Jana Šuranová Traplová, advokátka, Přístavní 531/24, Praha 7, Holešovice, 17000

(210) O-573926

(510) (37) stavebnictví, výstavba, údržba a opravy, instalační služby.

(511) 37

(540)



(593) Obrazová

- (111) **388224**
(220) 27.09.2004
(320) 31.03.2004
(442)
(151) 13.10.2021
(730) **URETEK WORLDWIDE OY**, Myllyhaantie 5, Pirkkala, 33960, FI
(740) Mgr. Jana Šuranová Traplová, advokátka, Přístavní 531/24, Praha 7, Holešovice, 17000
(210) O-573960
(510) (37) stavebnictví, výstavba, údržba a opravy, instalační služby.
(511) 37
(540)
(592) Slovní

URETEK

Zápisy licenčních smluv k ochranným známkám

V této kapitole jsou zveřejněny zápisy licenčních smluv podle ustanovení § 18 odst. 1 zákona č. 441/2003 Sb.

Číslo zápisu (111)	Vlastník (730)	Nabyvatel licence (791)	Druh licence (793)	Datum uzavření licenční smlouvy (793)	S účinností od data (580)
181007	Pieszka Daniel, 499, Raškovice, 73904, CZ	IPS Třinec, a.s., Frýdecká 225, Třinec, Staré Město, 73961, CZ	výhradní	29.09.2021	13.10.2021
202801	Pieszka Daniel, 499, Raškovice, 73904, CZ	IPS Třinec, a.s., Frýdecká 225, Třinec, Staré Město, 73961, CZ	výhradní	29.09.2021	13.10.2021
318122	Kozumplíková Lucie Ing., Dvořákova 1047/29, Kyjov, 69701, CZ	TESLUX Lighting s. r. o., Mlýnská 326/13, Brno, Trmitá, 60200, CZ	výhradní	31.05.2017	14.10.2021
354446	Egyházi Tomáš Mgr., Fantova 1790/16, Praha 5 - Stodůlky, 15500, CZ	T klub - kulturní agentura, příspěvková organizace, 1. máje 1000, Rožnov pod Radhoštěm, 75661, CZ	nevýhradní	29.09.2021	14.10.2021
368905	Unie rodinných advokátů, z.s., Radlická 3301/68, Praha 5, 15000, CZ	Štorkánová Eva JUDr., advokát, Anny Letenské 34/7, Praha 2, Vinohrady, 12000, CZ	nevýhradní	09.09.2021	14.10.2021

Ochranné známky zrušené a prohlášené za neplatné

Tato kapitola obsahuje údaje o rozhodnutích o zrušení ochranné známky na základě ustanovení § 31 zákona č. 441/2003 Sb. nebo o prohlášení ochranné známky za neplatnou na základě ustanovení § 32 zákona č. 441/2003 Sb. Existuje-li důvod zrušení/prohlášení ochranné známky za neplatnou pouze ve vztahu k některým z výrobků nebo služeb, Úřad ochrannou známku zruší/prohlásí za neplatnou pouze pro tyto výrobky nebo služby. Údaje o výsledku rozhodnutí (zrušení ochranné známky, částečné zrušení ochranné známky, prohlášení ochranné známky za neplatnou, prohlášení ochranné známky za částečně neplatnou) jsou uvedeny za datem právní moci rozhodnutí s názvem "Datum právní moci rozhodnutí/výsledek rozhodnutí".

(111) 187158

(540)

POLÁRKA

(592) Slovní

18.10.2021 / NABYTÍ P.M. - ZRUŠENÍ OZ

(111) 382850

(540)



(593) Obrazová

16.10.2021 / NABYTÍ P.M. - PROHLÁŠENÍ OZ ZA NEPLATNOU

Přehled obnov zápisu ochranných známek

Kapitola obsahuje údaje o ochranných známkách, u kterých byl na žádost vlastníka obnoven zápis podle ustanovení § 28 odst. 2 zákona č. 441/2003 Sb.

Číselný přehled (111)											
111450	165125	165161	165381	165549	165644	172945	173072	173312	173313	173660	173679
174168	174352	175928	175973	176571	177125A	177583	179406	180308	187330	242349	242705
242706	243360	243399	243976	244869	246704	246705	246816	246898	246903	247468	247498
247560	247589	247775	248520	248547	248620	249800	250185	250186	250212	250529	250730
250751	251369	251370	251631	251731	251798	251975	252241	252311	252744	253054	253351
253790	253876	254642	255194	255195	255533	256405	256536	257135	257222	258726	258727
320933	322177	323594	323766	323824	323827	323849	325021	325098	325205	325283	325398
325404	325407	325548	325593	325594	325642	325666	325729	325731	325732	325909	326008
326010	326011	326339	326388	326503	326920	327140	327258	327259	327368	327701	327744
327780	327781	327799	327823	328070	328076	328258	328328	328364	328404	328524	328525
328552	328607	328765	328872	329079	329117	329248	329469	329594	329922	329923	329931
329990	329991	330517	330751	330856	331137	331185	331372	331387	331389	331404	331586
332029	332224	332629	332630	333046	333347	333354	333641	333642	333852	335946	342307

Obnovy zápisu ochranných známek

(111) **111450**
(220) 15.10.1941
(151) 15.10.1941
(540)

OKŘÍDLENÝ ŠÍP

(592) Slovní
(730) **ŠKODA INVESTMENT a.s.**, Emila Škody 2922/1, Plzeň, Jižní Předměstí, 30100, CZ
(740) Mgr. Lukáš Lorenc, advokát, Štefánikova 256/34, Praha 5, 15000
(510) (6) kovy, kovové zboží; (7) kovové zboží, nářadí, nástroje, stroje; (8) kovové zboží, nářadí, nástroje, stroje.
(511) 6, 7, 8
(210) O-14737

(111) **165125**
(220) 22.12.1981
(151) 25.06.1982
(540)



(593) Obrazová
(730) **Beiersdorf AG**, Unnastrasse 48, 20253 Hamburg, DE
(740) PATENTSERVIS Praha a.s., Na Podkovce 281/10, Praha 4, Podolí, 14700
(510) (3) opalovací přípravky a přípravky na ochranu proti spálení na slunci.
(511) 3
(210) O-52497

(111) **165161**
(220) 12.01.1982
(151) 19.08.1982
(540)

CASE

(592) Slovní
(730) **CNH Industrial America LLC**, 700 State Street, Racine, 53404, WI, US
(740) KOREJZOVA LEGAL v.o.s., JUDr. Zdeňka Korejzová, Korunní 810/104, Praha 10 - Vinohrady, 10100
(510) Všechny druhy zemědělských strojů, jejich vybavení a součástí, všechny druhy strojů pro manipulaci s materiálem, jejich vybavení a součástí, zejména zemědělská tažná vozidla, vybavení pro obdělávání půdy, traktory pro ošetřování trávníků a zahrad a jejich přípojná zařízení, rypadla, kolové nakladače, kluzné nakladače pro hospodářská zvířata, vidlicové zvedáky, pásové nakladače a shmovače, zařízení pro kácení, řezání a přibližování kmenového dřeva, hydraulické exkavátory, průmyslové jeřáby, zařízení pro doly a lomy, portálové jeřáby, podvozky pro přepravu, stroje pro hloubení rýh, stroje pro pokládání kabelů, vodorovné vyvrtávačky, stroje pro zpevňování půdy.
(511) 7, 12
(210) O-52523

(111) **165381**
(220) 21.12.1981
(151) 14.06.1983
(540)

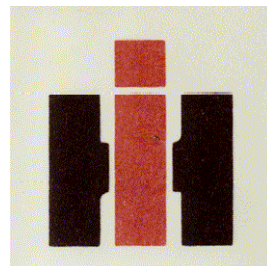

(594) Kombinovaná
(591) Barevná
(730) **CNH Industrial America LLC**, 700 State Street, Racine, 53404, WI, US
(740) KOREJZOVA LEGAL v.o.s., JUDr. Zdeňka Korejzová, Korunní 810/104, Praha 10 - Vinohrady, 10100
(510) Zemědělské stroje zejména nakladače hnojiva, nakladače pro kukuřici, secí stroje pro zeleninu, vazače, traktorové vazače, postrkovací vazače, obilní stroje se zvedacím zařízením, kombinované žací a mláticí stroje, řádkovací žací stroje, sběrací soupravy, sekací stroje, mlátičky, vázací stroje pro rýži, mlátičky pro rýži, sběrače pro bavlnu, žací stroje pro bavlnu, sekací stroje na trávu, hrábě, rozhazovače, stranové shrabovací a rozhazovací stroje, nakladače všeho druhu, obloukové hrábě, elevátory, lisy na balíky, mlátičky na halfu, mlátičky na jetel, sazeče, oborávodla, kultivátory, kultivátory odhrnující na obě strany, obilní vazače, řezačky pro krmivo na silážování, žací stroje pro krmivo na silážování, dmychadla pro krmivo na silážování, vylušťovače a trhlíky, vylušťovače fazolí, secí stroje pro kukuřici, pro bavlnu, sázecí stroje na brambory, řádkovací secí stroje na obilí, řádkovací secí stroje pro trávu a halfu, odstředivky na mléko, dojící stroje, secí stroje, traktorové pluhly, stroje na hnojení vápnem, secí stroje na fazole, secí stroje na řepu, vazače pro kukuřici, vytrhávače řepy, stroje na setí a utužování půdy, pluhly s plůžním tělesem, jízdní potahové pluhly, obyčejné potahové pluhly, hrobkovače, pluhly s excentrickými kotouči, kotoučové brány, traktorové brány, brány pro ovocné zahrady, pluhly s branami, oborávodla na tvoření misek kolem stromů, brány s pružnými zuby, brány kolíkové, polní kultivátory, tyčové plečky, otočné okopávače, řádkové kultivátory, kypřidla, stroje na utužování půdy, pluhová utužovadla, sekače na bavlnu, kotoučové kultivátory na záhony, pluhly a kultivátory na cukrovou třtinu, spalovací motory, zemědělské traktory, kolejové traktory, průmyslové traktory, trhlíky na kukuřici, mlýny na krmivo, mlýny na hrubé krmivo, lisy na seno, vyorávače brambor, kladívkové mlýny, mlýny na cukrovou třtinu, rozmetadla hnojiv, rozmetadla vápná, rozdělovače hnojiv, přístroje na poprašování obilnin, řezadla stébel, brusy na nože, závěsné háky pro traktory, přístroje na ničení plevelu, uchopovací přístroje na tvoření balíků, dieselovy motory a jejich součástí.
(511) 7, 8, 12
(210) O-52495

(111) **165549**
(220) 25.02.1982
(151) 14.12.1983
(540)



(594) Kombinovaná
(591) Barevná
(730) **Havana Club Holding S.A.**, 5, rue Eugene Ruppert, L-2453
Luxembourg, LU
(740) Mgr. Ondřej Čerych, advokát, Národní 58/32, Praha 1, Nové Město,
11000
(510) (33) rum.
(511) 33
(210) O-52582

(111) **165644**
(220) 20.01.1982
(151) 06.04.1984
(540)



(594) Kombinovaná
(730) **Merck KGaA**, Frankfurter Strasse 250, 64293 Darmstadt, DE
(740) Čermák a spol., JUDr. Karel Čermák Ph.D., LL.M., Elišky Peškové
735/15, Praha 5, Smíchov, 15000
(510) (1) fotografické ustalovače, vývojky pro fotografické ustalovače, ředidla,
přísady, retušovací roztoky, odstraňovače fotografických ustalovačů, vše
pro použití s fotografickými ustalovači.
(511) 1
(210) O-52543

(111) **172945**
(220) 08.10.1991
(151) 02.07.1993
(540)



(594) Kombinovaná
(730) **Univerzita Karlova**, Ovocný trh 560/5, Praha 1, Staré Město, 11000, CZ
(510) (41) vydavatelská činnost v oboru společenských věd.
(511) 41
(210) O-64006

(111) **173072**
(220) 17.10.1991
(151) 13.07.1993
(540)

BRNO ARMS 

(594) Kombinovaná
(730) **ZBROJOVKA BRNO, s.r.o.**, Lazaretní 1/7, Brno - Zábřovice, 61500,
CZ
(740) Ing. Petr Soukup, patentový zástupce, tř. Svobody 43/39, Olomouc, 77900
(510) (13) lovecké a sportovní zbraně, jejich části a příslušenství.
(511) 13
(210) O-64233

(111) **173312**
(220) 12.11.1991
(151) 18.08.1993
(540)

TEVA

(592) Slovní
(730) **TEVA PHARMACEUTICAL INDUSTRIES LTD**, Science Based
Industries Campus Har Hotzvim, P.O.Box 1142, Jerusalem, IL
(740) Šindelka & Lachmannová advokáti s.r.o., Mgr. Karel Šindelka,
Slavětínská 1146/39, Praha 9, Klánovice, 19014
(510) (5) farmaceutické látky a kompozice pro použití v lékařství i veterinárním
lékařství, lékařská antiseptika a detergenty, přípravky pro čištění vzduchu.
(511) 5
(210) O-64701

(111) **173313**
(220) 12.11.1991
(151) 18.08.1993
(540)



(594) Kombinovaná
(730) **TEVA PHARMACEUTICAL INDUSTRIES LTD**, Science Based
Industries Campus Har Hotzvim, P.O.Box 1142, Jerusalem, IL
(740) Šindelka & Lachmannová advokáti s.r.o., Mgr. Karel Šindelka,
Slavětínská 1146/39, Praha 9, Klánovice, 19014
(510) (5) farmaceutické látky a kompozice pro použití v lékařství i veterinárním
lékařství, lékařská antiseptika a detergenty, přípravky pro čištění vzduchu.
(511) 5
(210) O-64702

(111) **173660**
(220) 23.08.1991
(151) 24.09.1993
(540)

DAQUAS

(592) Slovní
(730) **D A Q U A S spol. s r.o.**, Anny Letenské 34/7, Praha 2, Vinohrady, 12000, CZ
(510) Softwarové produkty, zejména počítačové programy, databáze a manuály (programová dokumentace); hardwarové produkty. Servisní činnost v oblasti výpočetní techniky zejména pro softwarové a hardwarové produkty; servisní činnost v oblasti spojové techniky; obchodní činnost zejména v oblasti výpočetní a spojové techniky; zprostředkovatelská činnost zejména v oblasti výpočetní a spojové techniky.
(511) 35, 37, 42
(210) O-63350

(511) 7, 8, 11, 20, 21, 37, 42
(210) O-64173

(111) **174352**
(220) 12.11.1991
(151) 15.12.1993
(540)

DELI

(592) Slovní
(730) **Jan Šrajcer**, Beroun-Zdejcina č.p. 38, Beroun, 26601, CZ
(740) JUDr. Aleš Zábrš, advokát, Na Beránce 57/2, Praha 6, Dejvice, 16000
(510) (29) trvanlivé masné výrobky zejména párky, klobásy, salám, masové paštiky, masové výtažky, masové konzervy.
(511) 29
(210) O-64689

(111) **173679**
(220) 21.11.1991
(151) 27.09.1993
(540)



(594) Kombinovaná
(591) Barevná
(730) **ROCHUS SPOL. S R.O.**, Na Záhonech 1482, Kunovice, 68604, CZ
(740) MIRA Patentová a známková kancelář, Blanka Fišerová, V kapslovně 2770/11, Praha 3, Žižkov, 13000
(510) Zmrazené výrobky (zelenina, ovoce, dřeně, těsta, saláty), skladování v chladírenských a mrazírenských prostorách, mrazicí a chladicí technika.
(511) 11, 29, 39
(210) O-64882

(111) **175928**
(220) 15.05.1992
(151) 27.04.1994
(540)

VIOLA

(592) Slovní
(730) **Ing. Viola Chaloupková**, Pod Zbuzany 10, Praha 5, 15500, CZ
(510) Textilní výrobky; oděvy; obuv; konfekční výrobky; sportovní výrobky; výrobky kožené galanterie; kůže; kabelky; textilní doplňky; deštníky; slunečníky; ručníky; deky; pokrývky.
(511) 18, 24, 25
(210) O-68591

(111) **175973**
(220) 30.12.1991
(151) 29.04.1994
(540)

ABC

(592) Slovní
(730) **BEIERSDORF AG.**, Hamburg, DE
(740) PATENTSERVIS Praha a.s., Na Podkovce 281/10, Praha 4, Podolí, 14700
(510) (5) farmaceutické výrobky, lékařské náplasti, reumatická želé a reumatické masti.
(511) 5
(210) O-65650

(111) **174168**
(220) 16.10.1991
(151) 24.11.1993
(540)



(594) Kombinovaná
(730) **PEKASS s.r.o.**, Hřbitovní 1481/100, Plzeň - Doubavka, 31200, CZ
(740) BOHEMIA PATENT, Ing. Jana Vandělíková, Petrská 1136/12, Praha 1, Nové Město, 11000
(510) Zařízení pro pekárny, cukrárny a obchody, zejména zařízení pro skladování mouk a surovin, tvarovací stroje a linky, hnětače těst, pekařské pece, chladicí pulty, mrazicí boxy apod., drobné předměty pro pekárny a cukrárny (pekařské ošatky, plechy, strojky na tvarování těst, škrabky, zdobící válečky apod.), instalace, montáž, údržba a opravy uvedených zařízení, projekční, konstruktérská a poradenská činnost v uvedené oblasti.

(111) **176571**
(220) 05.10.1992
(151) 19.05.1994
(540)

EMCING

(592) Slovní
(730) **Ing. Ivan Kabrhel, CSc.**, Zahradní 912, Smržovka, 46851, CZ
(510) (42) studie, výzkumné práce, výpočty, výzkumná inženýrská činnost.
(511) 42
(210) O-72067

(111) **177125A**
(220) 19.11.1991
(151) 03.06.1994
(540)

WEIDER

(592) Slovní
(730) **Weider Global Nutrition, LLC**, 2212 E. Williams Field Road Suite 230, Gilbert 85295, AZ, US
(740) Advokátní kancelář HOLEC, ZUSKA & Partneři, JUDr. Oldřich Trojan, Palác Anděl, Radlická 1c/3185, Praha 5, 15000
(510) Vitamínové a minerální doplňky stravy, bílkovinné doplňky stravy.
(511) 5, 29
(210) O-463223

(111) **177583**
(220) 23.10.1991
(151) 20.06.1994
(540)



(594) Kombinovaná
(730) **Jaroslav Derner**, U Fotochemy 260, Hradec Králové, 50002, CZ
(510) Batohy, malé batohy, cyklobrašny a spací pytle, dále různé sportovní doplňky.
(511) 18, 20, 28
(210) O-64327

(111) **179406**
(220) 12.05.1992
(151) 07.09.1994
(540)

NUTRILITE

(592) Slovní
(730) **Altacor Inc.**, 7575 Fulton Street, East, Ada, MI, US
(740) Baker & McKenzie s.r.o., advokátní kancelář, JUDr. Jiří Čermák, advokát, Klimentská 46, Praha 1, 11002
(510) Výrobky farmaceutické a farmaceutické výrobky obsahující vitamíny a minerály v tabletách nebo kapslích; proteinové přípravky; dietetické výrobky a nápoje, upravené pro lékařské využití. Cukrovinky, obohacené vitamíny a minerály; obilné výrobky v tyčinkách, obsahující kakao, obilný a kukuřičný sirup, hnědý cukr a další přísady. Nealkoholické nápoje, obsahující vitamíny a minerály a dietetické výživy pro nelékařské využití.
(511) 5, 30, 32
(210) O-68499

(111) **180308**
(220) 09.10.1992
(151) 14.10.1994
(540)

O.K. design

(592) Slovní
(730) **OK DESIGN, s.r.o.**, Holická 170/47, Olomouc, Hodolany, 77900, CZ
(740) HALAXOVÁ & HALAXOVÁ, TETRAPAT, RNDr. Zdenka Halaxová, Dukelská 891/4, Olomouc, 77200
(510) Texty a vyobrazení pro propagaci, inzerci a reklamu, zejména obrazy a nápisy z papíru, fólií z umělých hmot a samolepicích materiálů, poutače a reklamní tabule, světelné reklamy; inzerce, reklama a propagace, zejména navrhování reklamních a propagačních textových a obrazových předloh, vypracovaných zejména prostřednictvím počítačové grafiky, katalogů a informačních brožur a zajišťování akcí s touto činností souvisejících, projekty reklamních kampaní, kancelářské potřeby, písmena, texty, vyobrazení a materiály pro reklamní a informační účely.
(511) 9, 16, 20, 35
(210) O-72207

(111) **187330**
(220) 27.08.1992
(151) 24.01.1996
(540)

ARMÁDA SPÁSY

(592) Slovní
(730) **Armáda spásy v České republice, z. s.**, Petřžilkova 2565/23, Praha 5, Stodůlky, 15800, CZ
(510) (42) sociální služby, charitativní činnost.
(511) 42
(210) O-71188

(111) **242349**
(220) 23.04.2001
(151) 22.03.2002
(540)

STABILEX

(592) Slovní
(730) **Vaše DEDRA s.r.o.**, Podhradní 69, Česká Skalice, 55203, CZ
(510) (3) přípravky pro bělení a jiné prostředky ke praní, přípravky pro čištění, odmašťování a broušení, mýdla.
(511) 3
(210) O-166688

(111) **242705**
(220) 19.06.2001
(151) 22.03.2002
(540)

PONNATH - ŘEZNIČTÍ MISTŘI

(592) Slovní
(730) **Michael Ponnath**, Stadtplatz 28, D-95478 Kemnath, DE
(740) Všetečka Zelený Švorčík a partneři, advokátní a patentová kancelář, JUDr. Otakar Švorčík, advokát, Hálkova 1406/2, Praha 2, Nové Město, 12000
(510) (29) maso, ryby, drůbež, zvěřina, masové výtažky.
(511) 29
(210) O-168873

(111) **242706**
(220) 19.06.2001
(151) 22.03.2002
(540)



(593) Obrazová
(591) Barevná
(730) **Michael Ponnath**, Stadtplatz 28, D-95478 Kemnath, DE
(740) Všetečka Zelený Švorčík a partneři, advokátní a patentová kancelář, JUDr. Otakar Švorčík, advokát, Hálkova 1406/2, Praha 2, Nové Město, 12000
(510) (29) maso, ryby, drůbež, zvěřina, masové výtažky.
(511) 29
(210) O-168874

(111) **243360**
(220) 12.04.2001
(151) 23.04.2002
(540)



(594) Kombinovaná
(730) **ARCÁDE COLOR s.r.o.**, Tovární 135, Luka nad Jihlavou, 58822, CZ
(740) PROPATENT, Ing. Vlasta Sedláčková, patentový zástupce, Pod Pekařkou 107/1, Praha 4, Podolí, 14700
(510) (25) oděvy.
(511) 25
(210) O-166438

(111) **243399**
(220) 20.04.2001
(151) 23.04.2002
(540)



(594) Kombinovaná
(730) **TSS, spol. s r.o.**, Za tratí 496, Třebachovice pod Orebem, 50346, CZ
(740) PROPATENT, Ing. Vlasta Sedláčková, patentový zástupce, Pod Pekařkou 107/1, Praha 4, Podolí, 14700
(510) (6) kovy a jejich slitiny, kovy polozpracované, výrobky z kovů a slitin uvedené v této třídě, stavební materiály z kovu, hutní materiály, stavební prvky a konstrukce z kovu všeho druhu, spojovací materiály z kovu, průmyslové součástky z kovů, odlitky všeho druhu, zejména z šedé litiny a barevných kovů; (7) průmyslové stroje a zařízení pro různá průmyslová odvětví uvedené v této třídě a jejich součásti; (37) vodoinstalatérství, truhlářství; (40) zpracování a úprava kovů, slévání kovů, modelárna.
(511) 6, 7, 37, 40
(210) O-166658

(111) **243976**
(220) 22.10.2001
(151) 23.04.2002
(540)



JUDR. PETR VÍŠKA A SPOL.
ADVOKÁTNÍ KANCELÁŘ

(594) Kombinovaná
(730) **Víška Petr JUDr.**, Malická 1576/11, Plzeň, Severní Předměstí, 30100, CZ
(510) (42) poskytování právních služeb.
(511) 42
(210) O-172942

(111) **244869**
(220) 18.05.2001
(151) 24.06.2002
(540)

DEKTRADE

(594) Kombinovaná
(730) **DEK a.s.**, Tiskářská 10/257, Praha 10, 10800, CZ
(510) (6) kovové stavební materiály, střešní konstrukce kovové, střešní krytina kovová, zejm. ocelové desky a tašky, obklady stavební kovové, plechy, držadla kovová, kovové podpěry, komíny kovové, kovové stojany a sloupky, kovové stavební prefabrikáty, výtzuže stavební kovové, kovové konstrukce pevné a přenosné, kovové markýzy, římsy kovové, střešní okna kovová, žlaby okapní kovové; (16) papír, výrobky z papíru, periodické a neperiodické publikace, časopisy, brožury, fotografie, informační produkty na papírových nosičích, letáky, plakáty, data a databáze na papírových nosičích, tištěné manuály, reklamní, propagační a užitkové výrobky z papíru, kupř. pohlednice, dopisní papíry, obálky, přání, kalendáře, samolepky, obtisky, pexesa, vystřihovánky, hrací karty, kartičky, balicí papír, tašky, sešity, skicáky; (17) hydroizolační hmoty a materiály, izolační hmoty, barvy, laky, oleje, nátěry, omítky, papír, tkaniny, obklady, plsti, pásy, vata na utěsnění vše pro účely izolace, prostředky a materiály pro izolaci tepelnou, protihlukovou, hydroizolace, kovové izolační fólie, látky na izolaci proti vlhkosti staveb, materiály na izolaci kabelů, minerální vlna jako izolační materiál, izolační papír, skleněná vata jako izolační materiál, izolační materiály zabraňující sálání, tkaniny ze skelných vláken na izolaci, chemické směsi k izolačním účelům, polotovary z plastických hmot, kaučuk, gutaperča, guma a výrobky z těchto materiálů, plastické hmoty a polotovary z plastických hmot, polyuretan, polypropylen, polyester, polyamid, apod.) zejména ve tvaru fólie, desek a tyčí, nitě a vlákna z umělé hmoty, kromě vláken k textilním účelům, polystyren, polystyren pěnový, polystyrenové desky k izolačním účelům, pěnové materiály na bázi gumy a plastických hmot, materiály k těsnění, ucpávání a izolaci, břidlice azbestová, celulóza jako polotovar, všechny výše uvedené výrobky v této třídě s výjimkou izolačních materiálů pro systémy a zařízení pro vytápění, větrání a úpravu vzduchu; (19) krytiny střešní, tašky střešní, břidlice a břidlicové tabulky jako střešní krytina, šindele, krokové střešní, lemování střech nekovové, komíny nekovové, poklopy na komíny nekovové, obklady vinylové, obklady zdí, ohnivzdorné cementové ochranné vrstvy, podpěry nekovové, přenosné konstrukce nekovové, lepenka dehtová a dehet pro stavby, okenice nekovové, rámy na okna, omítky, plst pro stavební účely, římsy nekovové, žlaby okapní nekovové, překlady nekovové, desky vláknité, dřevo stavební, odvětrávací prvky, dřevěné rošty, dřevěné obklady, stavební materiály nekovové, dřevo polozpracované např. trámy, prkna, latě, panely, desky, dýhy ze dřeva, stavební dřevo, dřevěné obložení, dýhy ze dřeva, parapetní desky, žaluzie a markýzy nekovové, portály, stavební sklo, cementové výrobky, desky z cementu, panely stavební nekovové, sádra, malta, suché maltové směsi, cement, cihly, tvárnice, stropy, sádkartonové desky, beton, stavební prvky z betonu, asfalt, výrobky z asfaltu pro stavebnictví, hydroizolační asfaltové pásy, dehet pro stavebnictví, dehtová lepenka, nátěrové hmoty pro stavebnictví, ohnivzdorné ochranné vrstvy, omítky; (37) zprostředkování ve výstavbě, poradenská činnost ve stavebnictví; (41) vzdělávací činnost ve stavebnictví; (42) inženýrská činnost ve stavebnictví, projektová činnost ve stavebnictví.
(511) 6, 16, 17, 19, 37, 41, 42
(210) O-167478

(111) **246704**
(220) 05.10.2001
(151) 26.08.2002
(540)

eForm

(592) Slovní
(730) **STORMWARE s.r.o.**, Za Prachárnou 4962/45, Jihlava, 58601, CZ
(740) INPARTNERS GROUP, Ing. Dušan Kendereški, Tuřanka 1519/115a, Brno, Slatina, 62700
(510) (9) počítačový software.
(511) 9
(210) O-172148

(111) **246705**
(220) 05.10.2001
(151) 26.08.2002
(540)

WINLEX

(592) Slovní
(730) **STORMWARE s.r.o.**, Za Prachárnou 4962/45, Jihlava, 58601, CZ
(740) INPARTNERS GROUP, Ing. Dušan Kendereški, Tuřanka 1519/115a, Brno, Slatina, 62700
(510) (9) počítačový software.
(511) 9
(210) O-172151

(111) **246816**
(220) 06.11.2001
(151) 26.08.2002
(540)



(594) Kombinovaná
(730) **JACOB Management, a.s.**, Radlická 112/22, Praha 5, Smíchov, 15000, CZ
(740) Mgr. Jitka Vejražková, patentový zástupce, Pod Harfou 938/58, Praha 9, Vysočany, 19000
(510) (6) stavební světlíky kovové; (20) zrcadla pro autobusová střešní okna.
(511) 6, 20
(210) O-173408

(111) **246898**
(220) 21.11.2001
(151) 26.08.2002
(540)

IMALAB

(592) Slovní
(730) **Vaše laboratoře s.r.o.**, U Lomu 638, Zlín, 76001, CZ
(740) Mgr. David Müller, Filipova 2016/6, Praha 4, Chodov, 14800
(510) (5) výrobky dietetické pro léčebné účely, léky a léčiva, přípravky zvěrolékařské, diabetické přípravky pro léčebné účely; (10) radioaktivní preparáty pro lékařské účely, radioléčebné přístroje pro lékařské účely, přístroje a nástroje chirurgické, lékařské, zubolékařské, zvěrolékařské, včetně speciálního nábytku pro tyto obory; (35) pomoc při řízení obchodní činnosti ve zdravotnictví, průzkum a analýzy trhů, a marketing ve zdravotnictví; (42) provozování laboratoří, zejména laboratoří zaměřených na klinickou biochemii a imunodiagnostiku, klinickou chemii, laboratorní rozboru a testy.
(511) 5, 10, 35, 42
(210) O-173994

(111) **246903**
(220) 26.11.2001
(151) 26.08.2002
(540)



(594) Slovní grafická
(591) Barevná
(730) **MADETA a.s.**, Rudolfovska tř. 246/83, České Budějovice, České Budějovice 4, 37001, CZ
(740) PatentCentrum Sedlák & Partners s.r.o., Okružní 2824, České Budějovice, České Budějovice 3, 37001
(510) (29) mléko a mléčné výrobky, želé, džemy, kompoty, oleje a tuky jedlé; (32) nápoje a šťávy ovocné, sirupy a jiné přípravky k zhotovování nápojů.
(511) 29, 32
(210) O-174087

(111) **247468**
(220) 01.11.2001
(151) 24.09.2002
(540)



(594) Slovní grafická
(730) **Stoklasa textilní galanterie s.r.o.**, Průmyslová 934/13, Bolatice, 74723, CZ
(510) (23) nitě a příze na šití, nitě a příze na vyšívání; (26) textilní galanterie - knoflíky, jehly šicí, špendlíky, zipy.
(511) 23, 26
(210) O-173266

(111) **247498**
(220) 07.11.2001
(151) 24.09.2002
(540)

M.G.P.

(592) Slovní
(730) **M.G.P., spol. s r.o.**, Kvítkova 1575, Zlín, 76001, CZ
(740) Mgr. David Müller, patentový zástupce, Filipova 2016/6, Praha 4, Chodov, 14800
(510) (5) výrobky dietetické pro léčebné účely, léky a léčiva, přípravky zvěrolékařské, diabetické přípravky pro léčebné účely; (9) přístroje a nástroje navigační, fotografické, kinematografické, měřicí, optické, elektrické, měřicí přístroje zejména radioaktivity, nástroje pro účely učební, jako např. nástroje a přístroje na měření objemu; (10) radioaktivní preparáty pro lékařské účely, radioléčebné přístroje pro lékařské účely, přístroje a nástroje chirurgické, lékařské, zubolékařské, zvěrolékařské, včetně speciálního nábytku pro tyto obory; (35) pomoc při řízení obchodní činnosti ve zdravotnictví, průzkum a analýzy trhů a marketing ve zdravotnictví.
(511) 5, 9, 10, 35
(210) O-173470

(111) **247560**
(220) 20.11.2001
(151) 24.09.2002
(540)

Emaxi

(592) Slovní
(730) **CYCLESTAR s.r.o.**, Sídliště 1082, Praha 5, 15300, CZ
(510) (11) přístroje chladicí, zařízení pro klimatizaci, tepelná čerpadla včetně náhradních dílů; (12) dopravní prostředky pozemní, vzdušné nebo vodní včetně náhradních dílů.
(511) 11, 12
(210) O-173920

(111) **247589**
(220) 27.11.2001
(151) 24.09.2002
(540)

OSEL

(592) Slovní
(730) **ATCentrum s.r.o.**, Ořechovská 538/22, Brno, Horní Heršpice, 61900, CZ
(510) (9) elektrické akumulátory, elektrické baterie, baterie na zapalování, elektrické články, galvanické články, solární články, monočlánky, nabíječe baterií; (11) kapesní svítilny.
(511) 9, 11
(210) O-174124

(111) **247775**
(220) 15.01.2002
(151) 24.09.2002
(540)

ALIGATOR

(592) Slovní
(730) **ADART COMPUTERS s.r.o.**, Čimická 717/34, Praha 8, Kobylisy, 18200, CZ
(740) Mgr. Tomáš Černý, advokát, Sokolovská 161, Praha 8, 18000
(510) (9) příslušenství pro mobilní telefony jako jsou stolní, cestovní a vozidlové napáječe, baterie, antény, anténní adaptéry, datové kabely, kožená pouzdra pro mobilní telefony, pouzdra pro mobilní telefony, kryty mobilních telefonů; (12) sady pro instalaci mobilních telefonů do automobilů, držáky telefonů do automobilů; (37) servis příslušenství pro mobilní telefony.
(511) 9, 12, 37
(210) O-175551

(111) **248520**
(220) 19.12.2001
(151) 29.10.2002
(540)

MIRAMARE Luhačovice

(592) Slovní
(730) **Léčebné lázně Luhačovice - Sanatorium MIRAMARE, s. r. o.**, Bezručova 338, Luhačovice, 76326, CZ
(740) Mgr. Martina Zdvihalová, Ph.D. - patentová a právní kancelář, Mgr. Martina Zdvihalová Ph.D., K Pazderně 2031, Benešov, 25601
(510) (42) služby hotelové a lázeňského sanatoria.
(511) 42
(210) O-175034

(111) **248547**
(220) 28.12.2001
(151) 29.10.2002
(540)



(594) Kombinovaná
(591) Barevná
(730) **Dr. August Oetker Nahrungsmittel KG**, Lutterstrasse 14, Bielefeld, DE
(740) Čermák a spol., JUDr. Karel Čermák Ph.D., LL.M., Elišky Peškové 735/15, Praha 5, Smíchov, 15000
(510) (29) šlehačka na dorty, koláče, zmrzlinu a ovoce.
(511) 29
(210) O-175209

(111) **248620**
(220) 14.01.2002
(151) 29.10.2002
(540)



(594) Slovní grafická
(730) **Vesrah Co., Inc.**, Shinjuku 1-23-9, Shinjuku-ku, Tokyo, JP
(740) Čermák a spol., JUDr. Karel Čermák Ph.D., LL.M., advokát, Elišky Peškové 735/15, Praha 5, Smíchov, 15000
(510) (7) vložky pro filtrační zařízení pro pozemní dopravní prostředky; (12) brzdy (včetně diskových brzdových destiček a brzdových čelistí), spojky (včetně lamel spojky a destiček), motorové ventily, spojovací tyče, všechno uvedené zboží je pro pozemní dopravní prostředky včetně motocyklů; (17) těsnění - kroužky, podložky, kotoučky, membrány, vše v rámci této třídy z pryže nebo vulkanofibru pro pozemní dopravní prostředky.
(511) 7, 12, 17
(210) O-175513

(111) **249800**
(220) 04.04.2002
(151) 25.11.2002
(540)



DOBRÁ VINICE

(594) Kombinovaná
(730) **Dobrá Vinice, a.s.**, Nový Šaldorf č. ev. 80, Nový Šaldorf-Sedlešovice, 67181, CZ
(740) PROPATENT, Ing. Vlasta Sedláčková, patentový zástupce, Pod Pekařkou 107/1, Praha 4, Podolí, 14700
(510) (16) tiskoviny a polygrafické výrobky, např. katalogy, informační brožury a letáky, etikety a viněty; (33) révové víno; (38) šíření informací veřejnými datovými sítěmi, např. Internet.
(511) 16, 33, 38
(210) O-178567

(111) **250185**
(220) 16.01.2002
(151) 30.12.2002
(540)



ENERGOTON

(594) Kombinovaná
(730) **MISSIVA, spol. s r.o.**, V oblouku 588/21, Ústí nad Labem, 40007, CZ
(740) Macek and Partners, Mgr. Jiří Macek, Sázavská 751/16, Praha 2, Vinohrady, 12000
(510) (5) posilující a povzbuzující nápoje, energetické nápoje a podpůrné přípravky pro sportovce, doplňková výživa na bázi ovocných šťáv, vše pro léčebné účely; (32) nealkoholická vína, šumivé a jiné nealkoholické nápoje, sirupy a jiné přípravky ke zhotovování nápojů, ovocné šťávy, energetické posilující nápoje z ovocných šťáv.
(511) 5, 32
(210) O-175612

(111) **250186**
(220) 16.01.2002
(151) 30.12.2002
(540)



FYTOTONIC

(594) Kombinovaná
(730) **MISSIVA, spol. s r.o.**, V oblouku 588/21, Ústí nad Labem, 40007, CZ
(740) Macek and Partners, Mgr. Jiří Macek, Sázavská 751/16, Praha 2, Vinohrady, 12000
(510) (5) posilující a povzbuzující nápoje, energetické nápoje a podpůrné přípravky pro sportovce, doplňková výživa na bázi ovocných šťáv, vše pro léčebné účely; (32) nealkoholická vína, šumivé a jiné nealkoholické nápoje, sirupy a jiné přípravky ke zhotovování nápojů, ovocné šťávy, energetické posilující nápoje z ovocných šťáv.
(511) 5, 32
(210) O-175613

(111) **250212**
(220) 25.01.2002
(151) 30.12.2002
(540)



(593) Obrazová
(591) Barevná
(730) **Nadace Dagmar a Václava Havlových VIZE 97**, Voršilská 130/10, Praha 1, Nové Město, 11000, CZ
(740) Dana Lukajová, patentový zástupce, Dana Lukajová, Voršilská 130/10, Praha 1, Nové Město, 11000
(510) (16) propagační materiály, letáky, tiskopisy; (35) propagační a reklamní činnost; (41) osvětová a vzdělávací činnost v oblasti zdravotnictví, udělování ocenění v oblasti zdravotnictví.
(511) 16, 35, 41
(210) O-176004

(111) **250529**
(220) 23.04.2002
(151) 30.12.2002
(540)

Rádio PETROV - Brněnské pohodové rádio

(592) Slovní
(730) **MEDIA BOHEMIA a.s.**, Bělehradská 299/132, Praha 2, Vinohrady, 12000, CZ
(740) JUDr. Olga Erhartová, advokátka, Rýznerova 1160/2, Praha 6, Suchbát, 16500
(510) (35) propagační činnost, reklama; (38) spoje (komunikace) - zejména vysílání vědeckých, vzdělávacích, výchovných, zábavných, hudebních, sportovních, kulturních a jiných rozhlasových programů; (41) zábava, kulturní aktivity.
(511) 35, 38, 41
(210) O-179143

(111) **250730**
(220) 14.09.2001
(151) 27.01.2003
(540)

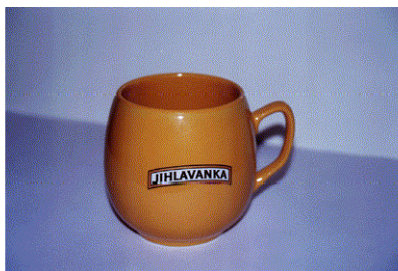

(554) Prostorová
(591) Barevná
(730) **Tchibo Praha, spol. s r.o.**, Želetavská 1449/9, Praha 4 - Míchle, 14000, CZ
(740) Cerha Hempel Kališ & Partners s.r.o., advokátní kancelář, Mgr. Nikol Jenišťová, Týn 639/1, Praha 1, Staré Město, 11000
(510) (21) reklamní předmět z keramiky; (30) káva, čaj, výrobky z kávy a čaje; (35) propagace.
(511) 21, 30, 35
(210) O-171543

(111) **250751**
(220) 23.10.2001
(151) 27.01.2003
(540)

GEOFOAM

(592) Slovní
(730) **DCD IDEAL spol. s r. o.**, Dynín 88, Dynín, 37364, CZ
(740) Mgr. Daniel Kukla, advokát, Mgr. Daniel Kukla, Kostelní 1284/12, České Budějovice, České Budějovice 3, 37004
(510) (17) polotovary z plastických hmot, materiály těsnicí, ucpávací a izolační, zejména polystyrénové desky a bloky - vše v rámci této třídy; (19) stavební materiály nekovové, zejména polystyrénové konstrukční desky, tvarovky a bloky, neohébné trubky nekovové pro stavebnictví, asphalt, smola, přenosné konstrukce nekovové, nekovové pomníky.
(511) 17, 19
(210) O-172976

(111) **251369**
(220) 29.10.2001
(151) 24.02.2003
(540)



(593) Obrazová
(730) **Charita Česká republika**, Vladislavova 12/1460, Praha 1, 11000, CZ
(740) Němec a Partner, právní a patentová kancelář, Mgr. Ing. Němec Marek, Box 54, Milady Horákové 84, Praha 7, 17006
(510) (16) knihy, časopisy, papírové informační letáky; (36) organizování a provádění finančních sbírek, financování sociálních projektů; (41) vydavatelství.
(511) 16, 36, 41
(210) O-173157

(111) **251370**
(220) 29.10.2001
(151) 24.02.2003
(540)

TŘÍKRÁLOVÁ SBÍRKA

(592) Slovní
(730) **Charita Česká republika**, Vladislavova 12/1460, Praha 1, 11000, CZ
(740) Němec a Partner, právní a patentová kancelář, Mgr. Ing. Němec Marek, Box 54, Milady Horákové 84, Praha 7, 17006
(510) (16) knihy, časopisy, papírové informační letáky; (36) organizování a provádění finančních sbírek, financování sociálních projektů; (41) vydavatelství.
(511) 16, 36, 41
(210) O-173158

(111) **251631**
(220) 22.03.2002
(151) 24.02.2003
(540)



(593) Obrazová
(591) Barevná
(730) **Gilead Sciences, Inc.**, 333 Lakeside Drive, Foster City, CA, US
(740) Všeťečka Zelený Švorčík a partneři, advokátní a patentová kancelář, JUDr. Michal Havlík, Hálkova 1406/2, Praha 2, Nové Město, 12000
(510) (5) farmaceutické přípravky pro léčbu infekčních onemocnění.
(511) 5
(210) O-178161

(111) **251731**
(220) 17.04.2002
(151) 24.02.2003
(540)

Rádio PETROV - Pohoda domova

(592) Slovní
(730) **MEDIA BOHEMIA a.s.**, Bělehradská 299/132, Praha 2, Vinohrady, 12000, CZ
(740) JUDr. Olga Erhartová, advokátka, Rýznerova 1160/2, Praha 6, Suchbát, 16500
(510) (35) propagační činnost, reklama; (38) spoje (komunikace), vysílání vědeckých, vzdělávacích, výchovných, zábavných, hudebních, sportovních, kulturních a jiných rozhlasových programů; (41) zábava, kulturní aktivity.
(511) 35, 38, 41
(210) O-178982

(111) 251798
(220) 29.04.2002
(151) 24.02.2003
(540)



(594) Kombinovaná
(730) Filip Papazov, Na Návisi 54, Všenory, 25231, CZ
(740) Ing. Jupa Francis, patentový zástupce, Měchenická 4, Praha 4, 14100
(510) (43) služby zajišťující stravování a nápoje, hostinská činnost, provoz restaurace, kavárny, vinárny apod., služby zajišťující dočasné ubytování.
(511) 43
(210) O-179351

(111) 251975
(220) 23.05.2002
(151) 24.02.2003
(540)

Barudan

(594) Slovní grafická
(730) KABUSHIKIKAISHA BARUDAN, 20 aza-Tsukagoshi, ohaza-Jyosuiji, Ichinomiya-shi, Aichi-ken, JP
(740) Čermák a spol., JUDr. Karel Čermák jr., Ph.D., LL.M., advokát, Elišky Peškové 15/735, Praha 5, 15000
(510) (9) fyzikální a chemické analytické přístroje a nástroje, měřicí přístroje a nástroje, stroje a přístroje pro rozvod a řízení elektrické energie, baterie, elektrické a magnetické měřicí přístroje, elektrické vodiče a kabely, fotografické přístroje a zařízení, kinematografické přístroje a zařízení, optické přístroje a nástroje, faxové přístroje, televizní přístroje, rádia, přenosná radiokomunikační zařízení, magnetofony, videokamery, přehrávače videodisků, videorekordéry, přístroje pro mazání magnetických pásek, přístroje pro čištění magnetických pásek, přístroje pro mazání magnetických hlav, přístroje pro čištění magnetických hlav, pásky pro magnetofony, videopásky, magnetické detektory objektů, ochranné obaly na magnetické disky, elektronické obvody, magnetické disky, magnetické pásky, CD-ROMy a optické disky s programy pro elektronické počítače, programy pro elektronické počítače (včetně stažených programů) pro přenos a příjem pomocí elektronických médií osobní počítačové komunikace a Internetu, laptopy, stolní počítače, slovní procesory, počítače (včetně centrálních procesorových jednotek, elektronických obvodů s programovanými daty a periferního vybavení pro počítače), CD-ROMy, optické disky, termistory, diody, tranzistory, integrované obvody, obvody s velkou integrací, elektrické žehličky, elektrické bzučáky, světelné nebo mechanické dopravní značky, systémy poplašného požárního zařízení, systémy signalizující únik plynu, hasicí přístroje, systémy proti krádeži, ochranné přilby, ochranné oděvy proti ohni, protiprašné respirátory, odporové dráty, ochranné masky pro svařování, předem nahané videodisky a videopásky, pokladny, kopírovací stroje, stroje pro vyznačování času, stroje pro zaznamenávání času, elektrické kalkulačky, přístroje na systémy děrných štítků, přístroje pro sčítání volebních hlasů, fakturovací stroje, zařízení pro svařování elektrickým obloukem, elektricky ovládaná zařízení na zavírání dveří.

(511) 9
(210) O-180085

(111) 252241
(220) 26.11.2001
(151) 24.03.2003
(540)

AUTOPLAST

(592) Slovní
(730) Autoplast, spol. s r. o., Nemanická 1798, České Budějovice, 37001, CZ
(740) PatentCentrum Sedlák & Partners s.r.o., Okružní 2824, České Budějovice, České Budějovice 3, 37001
(510) (40) provádění povrchové úpravy plastů, plastových polotovarů a výrobků, zejména broušení a lakování.
(511) 40
(210) O-174067

(111) 252311
(220) 05.03.2002
(151) 24.03.2003
(540)

KETCHUP & MORE

(594) Kombinovaná
(591) Barevná
(730) HPS Beteiligungs- und Liegenschaftsverwaltungs GmbH, Reisnerstrasse 40, 1030 Wien, AT
(740) Čermák a spol., JUDr. Karel Čermák Ph.D., LL.M., Elišky Peškové 735/15, Praha 5, Smíchov, 15000
(510) (29) dřev (ovocná), fazole (konzervované), hrách (konzervovaný), hranolky (bramborové), játrová paštika, jogurt, plněné brambory, koncentráty (bujónové), koncentráty (vývary), konzervy masové, konzervy rybí, konzervy zeleninové, krokety, margarín, marmeláda, máslo, maso (konzervované), masové šťávy (omáčky), mléčné nápoje (s vysokým obsahem mléka), mléčné výrobky, mražené ovoce, omáčky (masové), oříškočokoládové máslo, ovoce konzervované, ovoce mražené, polévky, polévky (přípravky na výrobu), rajčatový protlak, saláty (ovocné), saláty (zeleninové), saláty ovocné, sušené ovoce, sýry, šlehačka; (30) čokoládové nápoje, hořčice, hořčicová moučka, jogurtová zmrzlina, kečup, koření, kukuřice (mletá), kukuřice (pražená), kukuřičné vločky, majonéza, makaróny, maso (látky na zjemnění) pro domácnost, masové paštiky zapečené v těstě, masové pirožky, koblihy, nudle, ocet, ochucené pomazánky, omáčka sójová ostrá, omáčky, pepř, potraviny (přichutě do) s výjimkou esencí a éterických olejů, prášek do pečiva, přichutě do nápojů, s výjimkou éterických olejů, přichutě do pečiva, s výjimkou éterických olejů, přichutě do potravin (s výjimkou esencí a éterických olejů), přichutě, s výjimkou éterických olejů, rajčatová omáčka, skořice (koření), sladké krémy, sůl, šafrán (koření), šlehačka (přípravky na ztužení), šlehačka (ztužovače), škrob, špagety, šťáva (rajčatová), těstoviny, zahušťovací přípravky na kuchyňské použití, zálivky (na ochucení).
(511) 29, 30
(210) O-177382

(111) 252744
(220) 01.07.2002
(151) 24.03.2003
(540)

Tonera

(594) Slovní grafická
(730) **TONERA spol. s r. o.**, Žitná 1561/19, Praha 1, 11000, CZ
(740) Ing. Jupa Francis, patentový zástupce, Měchenická 4, Praha 4, 14100
(510) (2) tonery pro kopírovací, faxové a psací stroje, tonery pro laserové a inkoustové tiskárny, tonerové kazety pro kopírovací, faxové a psací stroje, tonerové kazety pro laserové a inkoustové tiskárny; (9) kancelářská technika, reprografická technika, zejména kopírovací stroje, tiskárny, faxy a telekomunikační technika včetně doplňků, příslušenství a náhradních dílů k tomuto zboží; (16) psací stroje, barvicí pásy pro počítačové tiskárny a psací stroje, doplňovací sady inkoustu pro tiskárny, papír, obálky, samolepící etikety; (37) renovace tonerových kazet a psacích pásek všeho druhu, zejména pro tiskárny, kopírky, faxy a psací stroje.

(511) 2, 9, 16, 37
(210) O-181533

(111) 253054
(220) 27.11.2001
(151) 28.04.2003
(540)

NG TOOL

(594) Kombinovaná
(730) **N.G. ELEKTRO TRADE, a.s.**, U Dívčích hradů 1971/18, Praha 5 - Smíchov, 15000, CZ
(740) Mgr. Jitka Vejražková, patentový zástupce, Pod Harfou 938/58, Praha 9, Vysočany, 19000
(510) (7) ručně ovládané elektrické a pneumatické nářadí k opracování kovů, kamene, betonu, skla, zdiva, stroje a přístroje ke zpracování dřeva a jiných hmot, řezačky, pily všeho druhu, pilové pásy, vrtačky, vrtačky akumulátorové, magnetické vrtačky, vrtací jednotky s posuvem, hydraulické utahovačky, utahovací zařízení, vícevřetenové utahovačky, zvedáky, vrtací šroubováky, startéry pro motory a hnací stroje, úkosovačky trubek, brusky, leštičky, frézy, sekáče, děrovače, ofukovací pistole, vysavače pro suché a mokré použití, hadice k vysavačům prachu, regulátory otáček pro stroje, motory a hnací stroje, regulátory rychlosti pro stroje a motory, stroje pro revize a údržbu potrubních systémů, stroje na opracování dřeva, dřevobráběcí stroje a jejich součásti, lisy na dýhy, nožové jednotky, výstružníky, výhrušníky, vrtáky, frézovací tmy, vrtačková sklíčidla, strojní pilové pásy, kovopily, závitníky a závitové čelisti, ložiska, kompresory, kartáče jako součásti strojních zařízení, hevery (stroje); (8) nástroje a nářadí ruční, železné nářadí a rezné nástroje ruční, přenosné nářadí pro úpravy svarových ploch, dlabací nástroje, držáky vrtáků, frézy, hevery (ruční), kladiva, lešticí nástroje, lisovací nástroje, páky, pistole stříkací, zklížovací nářadí, nože a nožirské zboží, nářadí na udržování pil a pilníků, vše výše uvedené s ručním pohonem, ruční dílenské nářadí a nástroje s ručním pohonem, zejména klíče, kleště, kladiva, sochory, hasáky, šroubováky, montážní soupravy, pilníky, vytahovačky, brusné kotouče, brusné nástroje, smirkové brusné kotouče, diamantové brusné kotouče, gola sady, ruční pilky a rezné plátky, zednické nářadí a nástroje, nože a nožirské zboží, rezné a řezací nástroje a kotouče; (9) přístroje a nástroje geodetické, elektrické, fotografické, filmové, optické, přístroje pro vážení, měření, signalizaci,

kontrolu, záchranu, přístroje pro převod, záznam, reprodukci zvuku nebo obrazu, přístroje pro zpracování informací, elektrické vodiče, veškerý elektromontážní a elektroinstalační materiál, zásuvky, zástrčky a ostatní elektrické spojky, zásuvky na elektrická světla, skříňové a automatické rozvaděče, vypínače, přerušovače; (11) zařízení osvětlovací, světelná technika, žárovky, zářivky, osvětlovací trubice.

(511) 7, 8, 9, 11
(210) O-174153

(111) 253351
(220) 07.06.2002
(151) 28.04.2003

ALFA COMPLETE

(594) Slovní
(730) **ALFA VITA, s.r.o.**, Starolázeňská 339/2, Praha 5, 15900, CZ
(740) Advokátní kancelář Mgr. Tereza Rubešová, Mgr. Tereza Rubešová, Faltysova 1485/8, Praha 5, Zbraslav, 15600
(510) (3) kosmetika; (39) distribuce výrobků.
(511) 3, 39
(210) O-180570

(111) 253790
(220) 26.08.2002
(151) 28.04.2003
(540)

Kozíčka



PIVNICE - CAFÉ
RESTAURANT

(594) Kombinovaná
(730) **White company, s r.o.**, Kozi 918/1, Praha 1, Staré Město, 11000, CZ
(740) PROPATENT, Ing. Vlasta Sedláčková, patentový zástupce, Pod Pekařkou 107/1, Praha 4, Podolí, 14700
(510) (43) restaurační provoz.
(511) 43
(210) O-182886

(111) 253876
(220) 04.09.2002
(151) 28.04.2003
(540)

cafe ~ cafe

(594) Kombinovaná
(730) **Richard Hrádek**, Revoluční 25, Praha 1, 11000, CZ
(740) Ing. Jupa Francis, patentový zástupce, Měchenická 4, Praha 4, 14100
(510) (43) služby zajišťující stravování a nápoje, hostinská činnost, provoz restaurace, kavárny, vinárny apod., služby zajišťující dočasné ubytování.
(511) 43
(210) O-183124

(111) **254642**
(220) 01.10.2002
(151) 26.05.2003
(540)

 **Almma**

(594) Kombinovaná
(591) Barevná
(730) **Almma s.r.o.**, Moskevská 1557/63c, Praha 10, Vršovice, 10100, CZ
(740) Ing. Jupa Francis, patentový zástupce, Měchenická 4, Praha 4, 14100
(510) (6) dveře kovové, dveřní kliky kovové, dveřní kování, dveřní rámy kovové, klepadla na dveře, vrata kovová, rolety vnější, kovové a ocelové, žaluzie kovové, markýzy kovové; (19) rolety venkovní kromě kovových a textilních, dveře nekovové, výplně pro nekovové dveře, žaluzie nekovové, markýzy nekovové; (22) rolety ze syntetických materiálů, žaluzie lištové okenní; (35) zprostředkovatelská, konzultační a poradenská činnost v oblasti obchodu, reklama, propagace, inserce a poskytování obchodních informací prostřednictvím všech druhů médií, marketing; (37) montáž, opravy záruční i jiné a servis výrobků ve výše uvedených třídách.
(511) 6, 19, 22, 35, 37
(210) O-184172

(111) **255194**
(220) 04.10.2002
(151) 25.06.2003
(540)

SIMIX

(592) Slovní
(730) **SIMIX, spol. s r.o.**, Sekaninova 18, Praha 2, 12000, CZ
(740) Ing. Jarmila Javoříková, Slunečná 4566, Zlín, 76005
(510) (12) pozemní dopravní prostředky, zejména motorová vozidla a jejich součásti spadající do této třídy; (37) čištění oděvů; (39) organizování cest, výletů, zájezdů, pobytů do určené lokality, organizování rezervace jízdních dokladů (jízdenek, místenek), informace o jízdních řádech a tarifech mezi domovským a cílovým místem, přeprava turistů a jejich doprovod, pronájem autokarů a autobusů.
(511) 12, 37, 39
(210) O-184288

(111) **255195**
(220) 04.10.2002
(151) 25.06.2003
(540)

nutriCYON

(594) Slovní grafická
(730) **Ivan Stuchlý**, Osamocená 436/16, Praha 6, 16000, CZ
(740) PROPATENT, Ing. Vlasta Sedláčková, patentový zástupce, Pod Pekařkou 107/1, Praha 4, Podolí, 14700
(510) (16) tiskoviny všeho druhu, zejména knihy, noviny, časopisy, periodické a neperiodické publikace, plakáty, fotografie, reklamní a propagační materiály, merkantilní tisk; (35) propagační a inzertní služby, informace z oblasti reklamy; (41) nakladatelská a vydavatelská činnost.
(511) 16, 35, 41
(210) O-184291

(111) **255533**
(220) 05.12.2001
(151) 28.07.2003
(540)

Prague Studios

(594) Slovní grafická
(591) Barevná
(730) **PRAGUE STUDIOS, s.r.o.**, Josefská 34/6, Praha 1, Malá Strana, 11800, CZ
(740) Ing. Marie Smrčková, patentový zástupce, Velflíkova 1431/10, Praha 6, Dejvice, 16000
(510) (9) přístroje pro záznam zvuku, obrazu, údajů a dat a jejich reprodukci, přístroje pro hru a zábavu s televizní obrazovkou nebo videomonitorem, hrací přístroje, nosiče zvukových a obrazových záznamů, nahané audio kazety, nahané video kazety, nahané audio magnetofonové pásky, nahané video magnetofonové pásky kinematografických filmů a televizních programů, nahané kompaktní disky a gramofonové desky s hudbou, CD ROM nosiče obsahující kinematografické filmy a televizní programy, software, nahané programy softwaru s kinematografickými filmy a s televizními programy, software pro zábavu, hry a výuku, filmy kreslené, televizní hry, fotografické a filmové prostředky, zejména aparáty a kamery, zařízení, přístroje, aparatury, jejich součásti a vybavení určené pro film, televizi a audiovizuální díla spadající do této třídy; (35) propagační, reklamní, publikační a inzertní činnost, obchodní zastoupení společností zejména činných v audiovizí, poskytování poradenství a obchodních informací v oblasti audiovizí; (40) laboratorní zpracování filmů a fotografických materiálů, tvorba dekorací a kulís, krejčovství, truhlářství, sedlářství, zejména v souvislosti s filmem a audiovizí; (41) zábava, vzdělání, vyučování, tvorba a produkce, i multimediální, hraných dlouhometrážních i krátkometrážních audiovizuálních děl, včetně literární a hudební přípravy, technického provádění a veškerého zpracování takových děl, filmová, televizní a audiovizuální studia, provozování a pronajímání rozhlasových, filmových a televizních ateliérů, studií a zařízení, včetně technických zařízení a zařízení souvisejících s výrobou a provozování audiovizuálních děl, provozování a pronájem kinosálů, distribuce a půjčování nahaných nosičů zvukových a zvukově obrazových záznamů, distribuce a půjčování audiovizuálních děl, jejich předvádění či promítání, distribuce a pronájem jevištních dekorací a přístrojů souvisejících s audiovizí, organizování a uspořádání kulturních akcí, soutěží, her, koncertů a jiných událostí, služby v oboru zábavy a zábavných parků, poradenská, zprostředkovatelská, školicí a výchovná činnost ve zmíněných službách.
(511) 9, 35, 40, 41
(210) O-174457

(111) **256405**
(220) 29.10.2001
(151) 27.08.2003
(540)



(594) Kombinovaná
(730) **Ing. Václav Pech, PEMEX - ivp, s.r.o.**, Nepomucká 757/180, Plzeň, Černice, 32600, CZ
(740) LANGROVA, s.r.o., Skřetova 1011/48, Plzeň, Jižní Předměstí, 30100
(510) (12) automobily, přívěsy, návěsy, díly a součásti motorových vozidel jako podvozky, karoserie, brzdové soustavy, hnací, převodové a rozvodové mechanismy pro motorová vozidla, zařízení pro tlumení nárazů, spřahadla a tažná zařízení pro motorová vozidla, signalizační zařízení pro motorová vozidla, zařízení pro nakládání a vykládání nákladů jako části motorových vozidel, elektrické motory pro silniční vozidla a jejich další díly a součásti zařazené do tř. 12; (35) obchodní a podnikatelské poradenství; (36) investorská činnost, zprostředkovatelská činnost v oblasti investic; (37) údržba a opravy motorových i nemotorových vozidel, opravy, seřizování a montáž přístrojů pro silniční vozidla, antikoroziní úpravy, antikoroziní nátěry pro vozidla, informace o opravách, pronájem stavebních strojů a zařízení, zámečnictví, zprostředkovatelská činnost v oblasti antikoroziních úprav a nátěrů; (40) obrábění kovů, pokovování, tepelné zpracování kovů, montáže na objednávku (pro třetí osoby), svařování, letování, pájení, zprostředkovatelská činnost v oblasti zpracování a opravování kovů a pokovování; (41) sportovní činnost v oblasti motorismu; (42) inženýrské práce - expertizy, konstrukční a projektová činnost; (43) pronájem přenosných staveb např. jako zařízení staveniště.
(511) 12, 35, 36, 37, 40, 41, 42, 43
(210) O-173144

(111) **256536**
(220) 06.09.2002
(151) 27.08.2003
(540)

KATRING

(594) Slovní grafická
(730) **KATRING, spol. s r.o.**, Přátelství 1084/5, Praha 10 - Uhřetěves, 10400, CZ
(740) Ing. Jarmila Javoříková, Slunečná 4566, Zlín, 76005
(510) (6) kovy a jejich slitiny, polozpracované kovy, kovové odlitky a kovové výrobky nezařazené do jiných tříd, hutní materiály, spojovací materiály z kovů, kovové konstrukce; (40) zpracování, zušlechťování a úprava materiálů, zejména kovů, obrábění, povrchová a tepelná úprava kovů.
(511) 6, 40
(210) O-183453

(111) **257135**
(220) 30.11.2001
(151) 29.09.2003
(540)

ATCentrum

(592) Slovní
(730) **ATCentrum s.r.o.**, Ořechovská 538/22, Brno, Horní Heršpice, 61900, CZ
(740) Patentová kancelář Kania, Sedlák, Smola, Ing. Malušek Jiří, Mendlovo nám. 1a, Brno, 60300
(510) (9) článkové baterie, doplňky a náhradní díly k mobilním telefonům jako nabíječky, hands-free apod., spojovací jednotky a materiál jako např. konektory, zabezpečovací zařízení pro zabezpečení objektů - vše mimo optické a astronomické přístroje; (12) zabezpečovací zařízení proti odcizení automobilů elektronická i mechanická.
(511) 9, 12
(210) O-174297

(111) **257222**
(220) 15.07.2002
(151) 29.09.2003
(540)

 **czesha servis**

(594) Kombinovaná
(730) **CZESHA - SERVIS, s.r.o.**, K Točné č. ev. 338, Dolní Břežany, 25241, CZ
(740) PROPATENT, Ing. Vlasta Sedláčková, patentový zástupce, Pod Pekařkou 107/1, Praha 4, Podolí, 14700
(510) (9) publikace a informační materiály z oblasti výchovy a vzdělávání v elektronické podobě; (16) publikace a informační materiály z oblasti výchovy a vzdělávání v papírové podobě; (41) výchova a vzdělávání, semináře, školení, přednášky, poradenství a konzultační činnost v oblasti výchovy a vzdělávání, poskytování informací v oblasti výchovy a vzdělávání, vydávání studijních materiálů, publikací a informačních materiálů z oblasti výchovy a vzdělávání.
(511) 9, 16, 41
(210) O-181838

(111) **258726**
(220) 07.11.2001
(151) 27.11.2003
(540)



(594) Kombinovaná
(730) **Mad Dogg Athletics, Inc.**, 2111 Narcisus Court, Venice, CA, US
(740) artpatent, advokátní kancelář s.r.o., Mgr. Tomáš Bejček, advokát, Dukelských hrdinů 976/12, Praha 7, Holešovice, 17000
(510) (16) tiskárenské výrobky; (18) cestovní brašny; (28) tělocvičné a sportovní potřeby, nářadí pro sporty; (35) pomoc při řízení obchodní činnosti; (37) služby opravářské, služby pronájmu nářadí, instalační služby; (41) vzdělávání, zábava, sportovní a kulturní aktivity; (42) poradenství v oblasti zdravé výživy.

(511) 16, 18, 28, 35, 37, 41, 42
(210) O-173446

(111) **258727**
(220) 09.11.2001
(151) 27.11.2003
(540)



(594) Kombinovaná
(730) **Mad Dogg Athletics, Inc.**, 2111 Narcisus Court, Venice, CA, US
(740) artpatent, advokátní kancelář s.r.o., Mgr. Tomáš Bejček, advokát,
Dukelských hrdinů 976/12, Praha 7, Holešovice, 17000
(510) (25) sportovní oděvy, obuv, kloboučnické zboží.
(511) 25
(210) O-173531

(111) **320933**
(220) 10.05.2011
(151) 27.09.2011
(540)

EXTRUDEK

(592) Slovní
(730) **DEK a.s.**, Tiskařská 10/257, Praha 10, 10800, CZ
(510) (17) stavební materiál na bázi pěnových plastů, určený k tepelné izolaci stavebních konstrukcí, vyráběný především ve formě tepelně-izolačních desek; (37) služby týkající se stavby budov, silnic, mostů, přehrad a přepravních linek, spadající do této třídy; (42) služby inženýrů a odborných pracovníků - vypracovávání odborných zpráv, poradenství v oblasti použití uvedených výrobků a materiálů, spadající do této třídy.
(511) 17, 37, 42
(210) O-485572

(111) **322177**
(220) 19.04.2011
(151) 21.12.2011
(540)

Dip.Hom.

(592) Slovní
(730) **Homeopatická fakulta s klinikou s.r.o.**, Hlavní 61, Brno, 62400, CZ
(510) (41) čtyřleté vzdělávání v klasické homeopatii; (44) poskytování léčebných homeopatických služeb.
(511) 41, 44
(210) O-485015

(111) **323594**
(220) 04.10.2011
(151) 29.02.2012
(540)



(593) Obrazová
(730) **SEVT, a.s.**, Pekařova 4, Praha 8, 18106, CZ
(510) (2) barvy, nátěry pro oděvy a umění; (16) papír, lepenka, tiskárenské výrobky, zboží, lepidla, štětce, psací stroje a kancelářské potřeby, učební a vyučovací pomůcky; (28) hry, hračky, potřeby pro sport a gymnastiku; (35) propagační činnost, reklama, obchodní administrativa, kancelářské práce; (39) doprava, balení a skladování zboží, organizování cest; (41) výchova, vzdělávání, zábava, sportovní a kulturní aktivity.
(511) 2, 16, 28, 35, 39, 41
(210) O-489122

(111) **323766**
(220) 04.11.2011
(151) 14.03.2012
(540)



(594) Slovní grafická
(730) **XTline s.r.o.**, Průmyslová 2054, Velké Meziříčí, 59401, CZ
(740) Advokátní kancelář Musil, Robotka a partneři s.r.o., Mgr. Vítězslav Musil, advokát, Hlinky 155/86, Brno, Staré Brno, 60300
(510) (6) kovové potřeby zámečnické a klempířské spadající do této třídy, zejména spojovací materiál - hřebíky, šrouby, vruty, matky, podložky a podobný spojovací materiál, kování nábytkové kovové, kování stavební, žebříky kovové, drátěné pletivo, klíky kovové; (7) stroje a obráběcí stroje spadající do této třídy, zejména elektrické ruční nářadí - vrtačky, ruční kotoučové pily, rozbrušovačky, úhlové brusky, úhlové pily, elektrické šroubováky, sbíjecí kladiva, motorové elektrické pily, vyžínací elektrické kosačky, vyžínací kosačky na benzinové motory, motorové benzinové pily na dřevo, svářečské stroje; (8) nářadí a nástroje s ručním pohonem spadající do této třídy, zejména ruční nářadí, klíče, momentové klíče - ráčny, šroubováky, kleště štípací, kleště kombinované, hasáky, sekyry, kladiva, ruční pily na kov, ruční pily na dřevo, hoblíky na dřevo, pilníky na kov a na dřevo, lopaty, krumpáče, palice, hevery, vytahovače hřebíků, kosačky, motyky, nože, vidličky a lžice, nůžky, rýče, srpy, sekačky, vrtáky na kov, vrtáky na dřevo, vrtáky na živo a beton.
(511) 6, 7, 8
(210) O-489991

(111) **323824**
(220) 14.10.2011
(151) 21.03.2012
(540)

MONZUN

(594) Slovní grafická
(730) **CATUS spol. s r.o.**, Kyjovská 1598, Havlíčkův Brod, 58001, CZ
(740) Mgr. Klára Studená, advokátka, patentová zástupkyně, Na Poříčí 12, Praha 1, 11000
(510) (5) vitamínové a posilující nápoje, dietetické nápoje, preventivní nápoje posilující imunitní systém, ochranné nápoje, instantní nápoje, sirupy, vše výše uvedené k léčebným účelům; (32) nealkoholické nápoje, ochranné nápoje, posilující a energetické nápoje, sirupy, vitamínové nápoje, tablety k přípravě nealkoholického nápoje, včetně instantních nápojů; (35) propagační činnost, reklama, inzertní činnost, internetový obchod s uvedenými výrobky ve tř. 5 a 32.
(511) 5, 32, 35
(210) O-489432

(111) **323827**
(220) 19.10.2011
(151) 21.03.2012
(540)

VTP
ROZTOKY A.S.

(594) Kombinovaná
(730) **VTP Roztoky a.s.**, Bucharova 2641/14, Praha 5, 15800, CZ
(740) PROPATENT, Ing. Vlasta Sedláčková, patentový zástupce, Pod Pekařkou 107/1, Praha 4, Podolí, 14700
(510) (12) motory pro vozidla pozemní motorová, zařízení pro pozemní dopravu, jako malotraktory, dopravní vozíky, příslušenství motorů pro pozemní vozidla; (36) pronájem a správa nemovitostí; (37) servis, údržba a opravy motorů a strojů a zařízení pro pozemní dopravu; (42) zkušebna motorů pro pozemní dopravu včetně vyhodnocování výsledků.
(511) 12, 36, 37, 42
(210) O-489551

(111) **323849**
(220) 07.06.2011
(151) 28.03.2012
(540)

 **ušetřeno.cz**

(594) Kombinovaná
(730) **Ušetřeno.cz s.r.o.**, Lomnického 1742/2a, Praha 4, Nusle, 14000, CZ
(740) Mgr. Vladimír Kyzlink, advokát, Mgr. Vladimír Kyzlink, Mařákova 263/3, Praha 6, Dejvice, 16000
(510) (35) administrativní zpracování nákupních objednávek, aktualizace reklamních materiálů, analýzy nákladů, dodavatelské služby pro třetí osoby, dražby, posuzování efektivnosti provozu a racionalizace práce, hospodářské prognózy, obchodní nebo podnikatelské informace, inzerce poštou, kanceláře dovozní a vývozní, komerční informace a rady pro spotřebitele, komerční správa licencí na výrobky a služby ostatních, prezentace výrobků v komunikačních médiích pro účely maloobchodu, kopírování nebo rozmnožování dokumentů, dokladů apod., marketingové studie, příprava mezd a výplatních listin, nákupní ceny, velkoobchodní ceny - analýzy, pomoc při řízení obchodních a průmyslových podniků, pomoc při řízení obchodní činnosti, obchodování se službami tř. 35, 36, 38, 41, 42 a 45, poradenské služby v obchodní činnosti, obchodní management a podnikové poradenství, obchodní nebo podnikatelské informace, obchodní nebo podnikatelský průzkum, obchodní reklama pro třetí osoby, organizování výstav (komerčních nebo reklamních), personální poradenství, pronájem reklamní doby v komunikačních médiích, pronájem reklamních materiálů, průzkum trhu, průzkum veřejného mínění, zajišťování předplatného telekomunikačních služeb pro ostatní, zajišťování předplatného novin a časopisů, předvádění zboží, překlad informací do počítačových databází, příprava inzertních sloupků, reklama, reklama on-line v počítačové síti, reklamní agentury, rozšiřování reklamních materiálů zákazníkům (letáky, prospekty, tisky, vzorky), reklamní texty (vydávání, zveřejňování, oznámení, vyhlášení, publikování), řízení průmyslových nebo obchodních podniků, sekretářské služby, sestavování statistiky, služby v oblasti srovnávání cen, styky s veřejností, subdodavatelské služby (obchodní pomoc), systemizace informací do počítačových databází, účetnictví, vedení kartoték v počítači, vydávání reklamních nebo náborových, propagačních a inzertních textů, vyhledávání dat v počítačových souborech pro třetí osoby, konzultace v oblasti úspor energie z ekonomického hlediska; (36) finanční analýzy, bankovníctví, bankovníctví finanční operace, bankovníctví finanční transakce, bankovníctví měnové služby, burzovní makléřství, celní služby, ceny (vyhledávání), cennosti (úschova), clearing (zúčtování vzájemných pohledávek a závazků - bezhotovostní operace), daňové odhady, daňové příznání (příprava a vyhotovení), domácí bankovní služby, elektronický převod kapitálu, finanční informace, finanční odhady a oceňování (pojišťovnictví, bankovníctví, nemovitosti), finanční poradenství, finanční řízení, finanční služby, finanční sponzorování, fondy (důchodové), garance, záruky, kauce, hypotéky (poskytování půjček), informace o pojištění, investování kapitálu, jednatelství, kanceláře pro inkasování pohledávek, konzultační služby v oblasti pojišťovnictví, koupě na splátky, kreditní karty (služby), kreditní karty (vydávání), kurzovní záznamy na burze, leasing, likvidace podniků (služby) finanční záležitosti, makléřství, nájemné (inkasování -) nákup na splátky, finanční oceňování pojištění, bankovníctví, nemovitosti, odhady cen oprav, ověřování šeků, uzavírání pojistky, životní pojištění, pojištění-technické služby (statistika), pojištění (při námořní přepravě), zprostředkování pojištění, nemocenské pojištění, poradenství v oblasti pojištění, půjčka (zástavní), poskytování půjčky, spořitelny, úvěrové ústavy, úvěrové banky, uzavírání pojistek proti požáru, vydávání cenných papírů, vydávání cestovních šeků, vydávání kreditních karet, zprostředkování pojištění, zúčtovací banky; (38) diskusní fóra (poskytování internetových diskusních fór), elektronická pošta, elektronické nástěnky, informační kanceláře, konference (služby dálkových), počítačová komunikace, komunikace pomocí počítačových terminálů, poskytování přístupu k databázím, poskytování telekomunikačních přípojení ke globální počítačové síti, poskytování uživatelského přístupu ke globální počítačové síti; (41) elektronické publikování, poskytování on-line elektronických

publikací (bez možnosti stažení), služby v oblasti grafické úpravy, jiné než pro reklamní účely; (42) design průmyslový, aktualizace počítačových programů, grafický design, hosting webových stránek, instalace počítačových programů, inženýrské práce (expertizy), kontrola kvality, konzultace v oblasti počítačového softwaru, navrhování (průmyslový design), obnova počítačových dat (regenerace), počítačové programování, počítačové programy (instalace, aktualizace, kopírování, údržba), počítačové systémové analýzy, počítačové systémy (tvorba), poradenství v oblasti počítačového hardware, poskytování vyhledávačů pro Internet, projektová činnost, studie technických projektů, pronájem webových serverů, přenos dat nebo dokumentů z fyzických nosičů na elektronické nosiče, služby v oblasti ochrany proti počítačovým virům, studie technických projektů, tvorba a správa webových stránek (pro třetí osoby), webové servery (pronájem), odborné konzultace v oblasti úspor energie v rámci třídy 42; (45) autorská práva (správa), bezpečnost (poradenství v oblasti), duševní vlastnictví (ochrana, licence, konzultační služby), licence k průmyslovým právům, registrace názvů domén - právní služby, poskytování licencí na počítačový software (právní služby), poradenství v oblasti duševního vlastnictví, právní (komerční služby), zprostředkovatelství (mediace).

(511) 35, 36, 38, 41, 42, 45
(210) O-486277

(111) **325021**
(220) 16.12.2011
(151) 23.05.2012
(540)

MAXNACK

(592) Slovní
(730) **Big Shock s.r.o.**, Na viničních horách 1831/16, Praha 6, Dejvice, 16000, CZ
(740) JUDr. Aleš Zábřeh, advokát, Na Beránce 57/2, Praha 6, Dejvice, 16000
(510) (29) maso, ryby, drůbež a zvěřina, masové výtažky, zavařované, mražené a sušené ovoce a zelenina, želé, džemy, vejce, mléko a mléčné výrobky, oleje a jedlé tuky, mražené krémy zařazené v této třídě; (30) káva, čaj, kakao, cukr, rýže, kávové náhražky, mouka a přípravky z obilnin, chléb, pečivo, musli, cukrovinky, sušenky, čokoláda, čokoládové tyčinky a musli tyčinky; (32) piva, minerální vody, šumivé nápoje a jiné nealkoholické nápoje a šťávy, ovocné sirupy a jiné přípravky k zhotovování nápojů, iontové a energetické nápoje; (35) inzertní, reklamní a propagační činnost, vystavování a nabízení potravinářských výrobků a nápojů a obchodní činnost s těmito výrobky, marketing, administrativní práce.

(511) 29, 30, 32, 35
(210) O-491176

(111) **325098**
(220) 12.09.2011
(151) 30.05.2012
(540)



(594) Kombinovaná
(730) **DEKINVEST, investiční fond s proměnným základním kapitálem, a.s.**, Tiskařská 257/10, Praha 10, Malešice, 10800, CZ
(510) (2) barvy, laky, fermeže, ochranné nátěry, protikorozní nátěry, mořidla, protijiskrové nátěry do výbušného prostředí, ochranné prostředky proti hnilobě a plísním, barvy pro nástřík na stavby, přírodní pryskyřice; (6) obecné kovy a jejich slitiny, kovové stavební materiály, zámečnické výrobky a potřeby, kování stavební i nábytkové, klempířské výrobky a potřeby kovové, hřebíky, šrouby, vruty, matice, podložky, litinová zábradlí, litinové sloupky, litinové mříže a jiné litinové stavební prvky a doplňky, trezory, kovové výrobky jako rámy, trámy, mříže, žebříky, dveře, okna a neuvedené jinde; (11) zařízení a přístroje pro osvětlení, jako elektrická svítidla stropní, oblouková, stojací, závěsná a kapesní, zařízení a přístroje

pro topení, jako elektrická přímotopná nebo akumulární topná tělesa, toplojemy s ventilátorem nebo bez něho; (16) tiskoviny periodické i neperiodické, papír, lepenka, lepidla (kancelářská nebo pro domácnost), reklamní letáky, kalendáře, diáře, poznámkové bloky, novoročenky, papírové ubrusy, ubrusky, kancelářské potřeby vyjma nábytek, propisovací tužky, obálky, katalogy, papírové nákupní tašky, pytlíky jako obaly (z papíru nebo umělých hmot); (17) kaučuk, guma, azbest, slída a výrobky z těchto materiálů, plastické hmoty (polotovary), izolační barvy a nátěry, těsnící a izolační materiály, zejména pro izolaci tepelnou a akustickou, protihlukové stěny a bariéry z uvedených hmot, hadice (kromě požárních); (19) cementové zboží a umělý kámen, nekovové dlažební prvky včetně tvarovaných dlaždic, dlažebních panelů, dlažebních kostek a kamenů, nekovové dělicí a okrajové stavební prvky jako obrubníky, mostní obruby, vozovkové dělicí prvky, tvarovky, kameninové a cementové roury, keramické stavební prvky a keramické stavební doplňky, stavební dřevo, stavební sklo včetně skleněných cihel a dlaždic, betonové, keramické a kamenné stavební prvky pro veřejná prostranství, venkovní architekturu a architektonické prvky; (37) provádění doplňkových staveb pro intravilánovou, parkovou a zahradní architekturu, výstavba a údržba pěších a cyklistických stezek a chodníků, lakování, natírání a malování, pronájem stavebních strojů, mechanismů a nářadí, restaurování budov a údržbářské služby.

(511) 2, 6, 11, 16, 17, 19, 37
(210) O-488613

(111) **325205**
(220) 04.11.2011
(151) 30.05.2012
(540)



(594) Kombinovaná
(730) **Česká mincovna, a.s.**, U Přehrady 3204/61, Jablonec nad Nisou, 46623, CZ
(740) **RETROPATENT s.r.o.**, Dobiášova 1246/29, Liberec, Liberec VI-Rochlice, 46006
(510) (14) mince, vzácné kovy a jejich slitiny, zejména medaile, plakety a žetony ze vzácných kovů; (35) propagační činnost, pomoc při řízení obchodní činnosti, marketingové studie, obchodní administrativa, kancelářské práce, propagační publikace - rozšiřování, překládání informací do počítačových databází, systematizace informací do počítačových databází, hospodářské nebo ekonomické prognózy, obchodní informace, obchodní informace prostřednictvím Internetu, kompilace dat, analyzování a zpracování dat a informačních materiálů, vyhledávání dat v počítačových souborech pro třetí osoby, inzercie reklamní, vytváření informačních studií a zpracování informací, vše spadající do třídy 35, maloobchod, velkoobchod a zprostředkování obchodu s výrobky ve třídě 14; (41) nakladatelský servis, včetně elektronického, školení, organizování konferencí, kongresů, seminářů, včetně internetových, zábava, výchova a vzdělávání, korespondenční kurzy, sportovní a kulturní aktivity a informace o nich pomocí počítačových sítí, poskytování on-line elektronických publikací bez možnosti stažení, výroba rozhlasových a televizních programů, výstavy - organizování kulturních výstav.

(511) 14, 35, 41
(210) O-490049

(111) **325283**
(220) 23.12.2011
(151) 30.05.2012
(540)

CCM

(592) Slovní
(730) **Sport Maska Inc.**, 3400 Raymond Lasnier, St.-Laurent, Quebec H4R 3L3, CA
(740) Rott, Růžička & Guttman a spol., Vyskočilova 1566, Praha 4, Michle, 14000
(510) (21) kanystry na pití, nádoby na pití, lahve na vodu, lahve, plastové lahve, sportovní lahve, termolahve, termosky, přenosné zásobníky nápojů, hydratační systémy sestávající se z vodního rezervoáru, hadičky na pití a náustku, nádoby na jídlo.
(511) 21
(210) O-491354

(111) **325398**
(220) 08.11.2011
(151) 06.06.2012
(540)



(594) Kombinovaná
(591) Barevná
(730) **Armáda spasy v České republice, z. s.**, Petržilkova 2565/23, Praha 5, Stodůlky, 15800, CZ
(510) (41) navazování společenských kontaktů a vztahů pro duševní a křesťanský duchovní rozvoj; (43) poskytování pomoci mužům a ženám bez přístřeší, kteří se z různých příčin ocitli v nepříznivé sociální situaci v rámci této třídy, zejména zajištění přechodného ubytování (azylové domy, noclehárny), zajištění přechodného pobytu v centrech Armády spasy, zajištění a spoluposkytování stravy; (44) poskytování pomoci mužům a ženám bez přístřeší, kteří se z různých příčin ocitli v nepříznivé sociální situaci v rámci této třídy, spočívající zejména v zajišťování osobní hygieny a zajištění základní zdravotní péče, ošetrovatelské služby; (45) poskytování sociální pomoci mužům a ženám bez přístřeší, kteří se z různých příčin ocitli v nepříznivé sociální situaci, sociální služby, spočívající v pomoci při překonávání osamělosti, nedostatku vztahů a izolaci seniorům a lidem pobírající invalidní důchod, sociální služby zaměřené na pomoc lidem žijícím v sociálně vyloučených lokalitách, lidem sociálně vyloučeným nebo sociálním vyloučením ohroženým, sociální služby poskytované v komunitních a nízkoprahových denních centrech, sociální poradenství a asistence, bezplatné právní poradenství, doprovod a služby sociálního pracovníka související s výše uvedenými službami.
(511) 41, 43, 44, 45
(210) O-490093

(111) **325404**
(220) 10.11.2011
(151) 06.06.2012
(540)



(594) Kombinovaná
(591) Barevná
(730) **Modřanský háj s.r.o.**, Bucharova 2641/14, Praha 5, 15800, CZ
(740) SCHOULTZ & PARTNERS advokátní kancelář s.r.o., Jiří Šimeček, Vladislavova 1390/17, Praha 1, 11000
(510) (36) pronájem nemovitostí, pronájem bytů, pronájem kanceláří, obchodování nemovitostmi, správa nemovitostí; (37) stavebnictví, stavitelství; (39) pronájem garáží, pronájem parkovacích ploch.
(511) 36, 37, 39
(210) O-490189

(111) **325407**
(220) 10.11.2011
(151) 06.06.2012
(540)

Modřanský háj

(592) Slovní
(730) **Modřanský háj s.r.o.**, Bucharova 2641/14, Praha 5, 15800, CZ
(740) SCHOULTZ & PARTNERS advokátní kancelář s.r.o., Jiří Šimeček, Vladislavova 1390/17, Praha 1, 11000
(510) (36) pronájem nemovitostí, pronájem bytů, pronájem kanceláří, obchodování nemovitostmi, správa nemovitostí; (37) stavebnictví, stavitelství; (39) pronájem garáží, pronájem parkovacích ploch.
(511) 36, 37, 39
(210) O-490192

(111) **325548**
(220) 02.10.2011
(151) 13.06.2012
(540)



(594) Kombinovaná
(730) **BZENEC SEKT a.s.**, Potoční 1630, Bzenec, 69685, CZ
(740) Ing. Zdeněk Kučera, Dlouhá 207, Slušovice, 76315
(510) (16) papír a výrobky z papíru, lepenka a kartonážní výrobky spadající do této třídy, časopisy, tiskoviny, periodika, knihy, knihařské výrobky, fotografie, pohlednice, papírnické zboží, pивní tácky, etikety, viněty, obalové materiály z papíru a z plastických hmot spadající do této třídy; (21) skleněné obaly na víno; (33) alkoholické nápoje, vína všech druhů, lihoviny.
(511) 16, 21, 33
(210) O-489078

(111) **325593**
(220) 16.11.2011
(151) 13.06.2012
(540)



(594) Kombinovaná
(730) **Správa železnic, státní organizace**, Dlážděná 1003/7, Praha 1, Nové Město, 11000, CZ
(510) (37) provádění staveb, jejich změn a odstraňování, zajišťování údržby, oprav, rozvoje a modernizace železniční dopravní cesty; (39) doprava, služby týkající se provozu dráhy, silniční nákladní doprava, distribuce elektřiny, rozvod tepelné energie; (40) výroba tepelné energie; (42) projektová činnost ve výstavbě, kontrola užívání dopravní cesty, provozu a provozuschopnosti dráhy, revize a zkoušky určených technických zařízení v provozu; (45) technicko-organizační činnosti v oblasti požární ochrany.
(511) 37, 39, 40, 42, 45
(210) O-490392

(111) **325594**
(220) 16.11.2011
(151) 13.06.2012
(540)



(594) Kombinovaná
(730) **Správa železnic, státní organizace**, Dlážděná 1003/7, Praha 1, Nové Město, 11000, CZ
(510) (37) provádění staveb, jejich změn a odstraňování, zajišťování údržby, oprav, rozvoje a modernizace železniční dopravní cesty; (39) doprava, služby týkající se provozu dráhy, silniční nákladní doprava, distribuce elektřiny, rozvod tepelné energie; (40) výroba tepelné energie; (42) projektová činnost ve výstavbě, kontrola užívání dopravní cesty, provozu a provozuschopnosti dráhy, revize a zkoušky určených technických zařízení v provozu; (45) technickoorganizační činnosti v oblasti požární ochrany.
(511) 37, 39, 40, 42, 45
(210) O-490393

(111) **325642**
(220) 12.09.2011
(151) 20.06.2012
(540)



(593) Obrazová
(591) Barevná
(730) **DEKINVEST, investiční fond s proměnným základním kapitálem, a.s.**, Tiskařská 257/10, Praha 10, Malešice, 10800, CZ
(510) (2) barvy, laky, fermeže, ochranné nátěry, protikoroziční nátěry, mořidla, protijiskrové nátěry do výbušného prostředí, ochranné prostředky proti hnilobě a plísním, barvy pro nástřik na stavby, přírodní pryskyřice; (6) obecné kovy a jejich slitiny, kovové stavební materiály, zámečnické výrobky a potřeby, kování stavební i nábytkové, klempířské výrobky a potřeby kovové, hřebíky, šrouby, vruty, matice, podložky, litinová zábradlí, litinové sloupky, litinové mříže a jiné litinové stavební prvky a doplňky, trezory, kovové výrobky jako rámy, trámy, mříže, žebříky, dveře, okna a výrobky neuvedené jinde; (11) zařízení a přístroje pro osvětlení, jako elektrická svítidla stropní, oblouková, stojací, závěsná a kapesní, zařízení a přístroje pro topení, jako elektrická přímotopná nebo akumulární topná tělesa, teploměry s ventilátorem nebo bez něho; (16) tiskoviny periodické i neperiodické, papír, lepenka, lepidla (kancelářská nebo pro domácnost), reklamní letáky, kalendáře, diáře, poznámkové bloky, novoročenky, papírové ubrusy, ubrusky, kancelářské potřeby vyjma nábytek, propisovací tužky, obálky, katalogy, papírové nákupní tašky, pytlíky jako obaly (z papíru nebo umělých hmot); (17) kaučuk, guma, azbest, slída a výrobky z těchto materiálů, plastické hmoty (polotovary), izolační barvy a nátěry, těsnicí a izolační materiály, zejména pro izolaci tepelnou a akustickou, protihlukové stěny a bariéry z uvedených hmot, hadice (kromě požárních); (19) cementové zboží a umělý kámen, nekovové dlažební prvky včetně tvarovaných dlaždic, dlažebních panelů, dlažebních kostek a kamenů, nekovové dělicí a okrajové stavební prvky jako obrubníky, mostní obruby, vozovkové dělicí prvky, tvarovky, kameninové a cementové roury, keramické stavební prvky a keramické stavební doplňky, stavební dřevo, stavební sklo včetně skleněných cihel a dlaždic, betonové, keramické a kamenné stavební prvky pro veřejná prostranství, venkovní architekturu a architektonické prvky; (37) provádění doplňkových staveb pro intravilánovou, parkovou a zahradní architekturu, výstavba a údržba pěších a cyklistických stezek a chodníků, lakování, natírání a malování, pronájem stavebních strojů, mechanismů a nářadí, restaurování budov a údržbářské služby.
(511) 2, 6, 11, 16, 17, 19, 37
(210) O-488614

(111) **325666**
(220) 19.10.2011
(151) 20.06.2012
(540)



(594) Kombinovaná
(730) **AB - OIL s.r.o.**, Královická 1607/54, Praha 10, Strašnice, 10000, CZ
(740) Ing. Petr Soukup, patentový zástupce, tř. Svobody 43/39, Olomouc, 77900
(510) (4) paliva, maziva, motorové oleje; (35) zprostředkování obchodních služeb pro výrobky ve třídách 1-34; (37) provozování a služby čerpacích stanic

kapalnými a plynnými palivy a mazivy, ošetřování, mytí, údržba a opravy motorových vozidel; (39) skladování a distribuce zboží, přeprava a skladování paliv, nafty, benzínu, plynu a maziv.
(511) 4, 35, 37, 39
(210) O-489553

(111) 325731
(220) 08.12.2011
(151) 20.06.2012
(540)

(111) 325729
(220) 08.12.2011
(151) 20.06.2012
(540)



DOBRODRUŽNÉ CESTY

(594) Kombinovaná
(730) **Suchánek Radomír**, Jezuitská 7/3, Brno, Brno-město, 60200, CZ
(740) JUDr. Aleš Zábřeh, advokát, Na Beránce 57/2, Praha 6, Dejvice, 16000
(510) (9) nosiče informací obrazu a zvuku v rozsahu třídy 9, zejména elektronické publikace, jako elektronické časopisy, periodika a knihy a knižní edice, počítačový software; (16) papírové nosiče informací všeho druhu, zejména tiskoviny, jako časopisy, noviny, periodika, knihy a knižní edice, knihařské výrobky, fotografie, reklamní tiskoviny, plakáty, papírové billboardy a bigboardy, reklamní a prezentační papírové předměty, papír, papírenské a kartonážní zboží, papírové obálky a obaly, kancelářské potřeby, počítačové programy; (35) inzertní, reklamní a propagační činnost, obstaravatelská a zprostředkovatelská činnost v oblasti obchodu, zejména s knihami a poskytování pomoci při provozu obchodu s knihami, zejména podpora prodeje knih a knižních informací především formou přímého oslovení zákazníka a formou rozhlasové a televizní reklamy, poskytování obchodních, knižních a podnikatelských informací prostřednictvím telefonního centra, marketing a kontaktní marketing, telefonní průzkum trhu, poskytování obchodních informací na Internetu, zejména prostřednictvím webových stránek, kancelářské a administrativní práce, činnost ekonomických a organizačních poradců, databázová činnost-vytváření obchodních databází a databázový marketing, obchodní a organizační porady, organizování a vedení obchodních záležitostí, vytváření informačních materiálů a informačních vědomostních programů, reklamní inzerce, pronájem plakátovacích ploch, provozování styku s veřejností zejména formou poskytování obchodních a knižních informací, vyhledávání obchodních a knižních informací, distribuce reklamních tiskovin, obchodní výstavy, systemizace informací do počítačových databází, činnost umělecké agentury; (41) kulturní, vzdělávací, výchovná, zábavní, sportovní a školící činnost, zejména organizování a vedení konferencí, kongresů, seminářů, sympozií, sportovních, zábavních a kulturních akcí, pořádání odborných, pracovních a společenských setkání, organizace a plánování večírků, vyhlašování a organizování soutěží v oblasti sportu, kultury a podnikání, a to jak pro fyzické tak i právnické osoby, vydavatelská a nakladatelská činnost vydávání knižních, paperbackových a časopiseckých publikací, zpravodajské služby, poskytování vzdělávacích informací, elektronické publikování.
(511) 9, 16, 35, 41
(210) O-490972

(594) Kombinovaná
(730) **Věžeňská služba České republiky**, Soudní 1672/1a, Praha 4, Nusle, 14000, CZ
(740) Ing. Vladimír Čmejla - LEGR PATENT, Ing. Vladimír Čmejla, patentový zástupce, Pavlická 160/1, Praha 5, Sobín, 15521
(510) (6) kovové stavební materiály, kovové potřeby zámečnické a klempířské, kovové trubky, sejfy, kovové výrobky, které nejsou uvedeny v jiných třídách, hliníkové fólie, baryly kovové, bedny kovové, bezpečnostní řetězy, bezpečnostní schránky, umělecká díla z bronzu a mosazi, čísla domovní kovová, klepadla na dveře, dveře kovové, okna kovová, dveřní kliky kovové, dveřní zárubně kovové, kování, kovové pokladničky, madla kovová, mříže kovové, svícny, poštovní schránky kovové, skříňky kovové, sloupky kovové, střechy a střešní krytina, žaluzie kovové, zámky kovové, zvony, žebříky kovové, železářské zboží drobné, žlaby okapní kovové, spojovací materiál, zboží z běžných kovů nezahnuté do ostatních tříd; (8) nářadí a nástroje s ručním pohonem jako nože, vidličky, lžice, brusky, brusné kotouče, dláta, hoblíky, kleště, kladiva, kosy, meče, nůžky, rašple, sekáčky, sekyrky a další nářadí spadající do této třídy; (11) přístroje pro osvětlení, lampičky, zásobníky nečistot, zásobníky čistících prostředků, rozprašovače vůní a dezinfekčních prostředků, prachové a antibakteriální filtry a podobně v rámci této třídy, stroje a přístroje pro chlazení a mražení, přístroje pro výrobu páry, zařízení a výrobky pro vaření, pečení, smažení, ohřívání, elektrické varné a grilovací desky včetně jejich kombinací, krby a kamna, přístroje a prostředky k vytápění a další přístroje spadající do této třídy; (16) papír, lepenka a výrobky z nich, tiskárenské výrobky, potřeby pro knižní vazby, fotografie, papírenské zboží, materiál pro umělce, štetce, psací potřeby, kancelářské potřeby s výjimkou nábytku, učební a vyučovací pomůcky, periodické a neperiodické publikace, diáře, kalendáře, reklamní předměty z papíru a lepenky, kalamáře, kalendáře, potřeby pro malíře spadající do této třídy, násadky na pera, obrazy, fotografie, grafiky, pečeti, plakáty, dopisní papír, dopisní sady a soupavy, obaly a obalové materiály spadající do této třídy; (18) kůže a kožené, imitace kůže a kožešin, výrobky z těchto materiálů neobsažené v jiných třídách, jako kufrý a zavazadla, deštníky, slunečníky a hole, biče a sedlářské výrobky, kožená galanterie a galanterie z imitace kůže, oblečky pro domácí zvířata, obojky pro zvířata, klíčenky z kožené galanterie, pokrývky pro zvířata; (19) stavební materiály nekovové, střešní krytina z nekovových materiálů, nekovové střešní ozdoby jako různá zvířata, větrníky, větrné růžice, nekovové stavební prvky a prefabrikáty, okna a dveře nekovové, prahy nekovové, sklo na okna a dveře, sklo izolační, rámy na okna a dveře nekovové, podlahový a obkladový materiál nekovový, řezivo všeho druhu, nekovové přenosné chaty a jejich díly, nekovové koupelníčky pro ptáky, nekovové nádrže a vany, nekovové mříže, náhrobky nekovové a další nekovové stavební prvky spadající do této třídy; (20) nábytek, výrobky ze dřeva, korku, rákosu, vrbového proutí, rohu, kostí, slonoviny, kostic, želvoviny, jantaru, perleti, mořské pěny a imitací těchto materiálů patřící do této třídy, nábytkové doplňky a části, držáky a tyče na záclony a závěsy, ložní potřeby jako matrace, slamníky, podhlavníky, polštáře, nábytek kancelářský, police, nábytek kovový a z imitací kovu, vinotéky, nábytek pro camping, věšáky a ramínka, zrcadla, rámy, bytové zařízení patřící do této třídy, proutěné zboží, ratan, umělecká díla ze dřeva, vosku, sádry a plastických hmot, umělecké truhlářské výrobky; (21) náčiní a nádoby pro domácnost nebo kuchyň, hřebeny a mycí houby, kartáče, čistící potřeby, sklo, porcelán, keramika a majolika a výrobky z nich patřící do této třídy, výrobky z křišťálového skla, přístroje a nástroje pro domácnost a kuchyň spadající do této třídy, klece a krmítka pro zvířata; (25) oděvy, obuv, kloboučnické zboží, punčochové zboží, oděvní doplňky patřící do této třídy, sportovní oděvy a obuv, plavky; (28) hry a hračky, sportovní potřeby a nářadí včetně jejich součástí a doplňků, potřeby pro rybáře, vánoční ozdoby, kouzelnické potřeby, masky, přístroje a nástroje pro tělesná cvičení, vše v

rámci této třídy; (35) propagační činnost, reklama, pomoc při řízení obchodní činnosti, obchodní administrativa, kancelářské práce, kopírování dokumentů, obchodní reklama, vydávání, zveřejňování, oznámení, vyhlášení, publikování reklamních textů; (40) dřevo (zpracování), fukání skla, galvanizace, keramika (pálení), kovářství, kožešiny (zpracování), kůže (zpracování), látky (barvení), papír (zpracování), pokovování, pozlacování, rytí, gravitování, sitotisk, textil (úprava a zpracování), vyšívání.

(511) 6, 8, 11, 16, 18, 19, 20, 21, 25, 28, 35, 40

(210) O-490984

(111) **325732**

(220) 08.12.2011

(151) 20.06.2012

(540)

ArestShop

(592) Slovní

(730) **Vězeňská služba České republiky**, Soudní 1672/1a, Praha 4, Nusle, 14000, CZ

(740) Ing. Vladimír Čmejla - LEGR PATENT, Ing. Vladimír Čmejla, patentový zástupce, Pavlická 160/1, Praha 5, Sobín, 15521

(510) (6) kovové stavební materiály, kovové potřeby zámečnické a klempířské, kovové trubky, sejfy, kovové výrobky, které nejsou uvedeny v jiných třídách, hliníkové fólie, barely kovové, bedny kovové, bezpečnostní řetězy, bezpečnostní schránky, umělecká díla z bronzu a mosazi, čísla domovní kovová, klepadla na dveře, dveře kovové, okna kovová, dveřní kliky kovové, dveřní zárubně kovové, kování, kovové pokladničky, madla kovová, mříže kovové, svícny, poštovní schránky kovové, skříňky kovové, sloupky kovové, střechy a střešní krytina, žaluzie kovové, zámky kovové, zvony, žebříky kovové, železářské zboží drobné, žlaby okapní kovové, spojovací materiály, zboží z běžných kovů nezahnuté do ostatních tříd; (8) nářadí a nástroje s ručním pohonem jako nože, vidličky, lžice, brousky, brusné kotouče, dláta, hoblíky, kleště, kladiva, kosy, meče, nůžky, rašple, sekáčky, sekyrky a další nářadí spadající do této třídy; (11) přístroje pro osvětlení, lampičky, zásobníky nečistot, zásobníky čistících prostředků, rozprašovače vůní a dezinfekčních prostředků, prachové a antibakteriální filtry a podobně v rámci této třídy, stroje a přístroje pro chlazení a mražení, přístroje pro výrobu páry, zařízení a výrobky pro vaření, pečení, smažení, ohřívání, elektrické varné a grilovací desky včetně jejich kombinací, krby a kamna, přístroje a prostředky k vytápění a další přístroje spadající do této třídy; (16) papír, lepenka a výrobky z nich, tiskárenské výrobky, potřeby pro knižní vazby, fotografie, papírenské zboží, materiál pro umělce, štetce, psací potřeby, kancelářské potřeby s výjimkou nábytku, učební a vyučovací pomůcky, periodické a neperiodické publikace, diáře, kalendáře, reklamní předměty z papíru a lepenky, kalamáře, kalendáře, potřeby pro malíře spadající do této třídy, násadky na pera, obrazy, fotografie, grafiky, pečete, plakáty, dopisní papír, dopisní sady a soupravy, obaly a obalové materiály spadající do této třídy; (18) kůže a kožešiny, imitace kůže a kožešin, výrobky z těchto materiálů neobsažené v jiných třídách, jako kufrý a zavazadla, deštníky, slunečníky a hole, biče a sedlářské výrobky, kožená galanterie a galanterie z imitace kůže, oblečky pro domácí zvířata, obojky pro zvířata, klíčenky z kožené galanterie, pokrývky pro zvířata; (19) stavební materiály nekovové, střešní krytina z nekovových materiálů, nekovové střešní ozdoby jako různá zvířata, větrníky, větrné růžice, nekovové stavební prvky a prefabrikáty, okna a dveře nekovové, prahy nekovové, sklo na okna a dveře, sklo izolační, rámy na okna a dveře nekovové, podlahový a obkladový materiál nekovový, řezivo všeho druhu, nekovové přenosné chaty a jejich díly, nekovové koupelníčky pro ptáky, nekovové nádrže a vany, nekovové mříže, náhrobky nekovové a další nekovové stavební prvky spadající do této třídy; (20) nábytek, výrobky ze dřeva, korku, rákosu, vrbového proutí, rohu, kostí, slonoviny, kostic, želvoviny, jantaru, perleti, mořské pěny a imitací těchto materiálů patřící do této třídy, nábytkové doplňky a části, držáky a tyče na záclony a závěsy, ložní potřeby jako matrace, slavníky, podhlavníky, polštáře, nábytek kancelářský, police, nábytek kovový a z imitací kovu, vinotéky, nábytek pro camping, věšáky a ramínka, zrcadla, rámy, bytové zařízení patřící do této třídy, proutěné zboží, ratan, umělecká díla ze dřeva, vosku, sádry a plastických hmot, umělecké truhlářské výrobky; (21) náčiní a nádoby pro domácnost nebo kuchyň, hřebeny a mycí houby, kartáče, čistící potřeby, sklo, porcelán, keramika a majolika a výrobky z nich patřící do této třídy, výrobky z křišťálového skla, přístroje a nástroje pro domácnost a kuchyň spadající do této třídy, klece a krmítka pro zvířata; (25) oděvy, obuv, kloboučnické zboží, punčochové zboží, oděvní doplňky patřící do této třídy, sportovní oděvy a obuv, plavky; (28) hry a hračky, sportovní potřeby a nářadí včetně jejich součástí a doplňků, potřeby pro rybáře, vánoční ozdoby, kouzelnické potřeby, masky, přístroje a nástroje pro tělesná cvičení, vše v

rámci této třídy; (35) propagační činnost, reklama, pomoc při řízení obchodní činnosti, obchodní administrativa, kancelářské práce, kopírování dokumentů, obchodní reklama, vydávání, zveřejňování, oznámení, vyhlášení, publikování reklamních textů; (40) dřevo (zpracování), fukání skla, galvanizace, keramika (pálení), kovářství, kožešiny (zpracování), kůže (zpracování), látky (barvení), papír (zpracování), pokovování, pozlacování, rytí, gravitování, sitotisk, textil (úprava a zpracování), vyšívání.

(511) 6, 8, 11, 16, 18, 19, 20, 21, 25, 28, 35, 40

(210) O-490985

(111) **325909**

(220) 24.11.2011

(151) 27.06.2012

(540)



(594) Kombinovaná

(591) Barevná

(730) **DIVINE FOOD s.r.o.**, Vltavská 523/15, Praha 5, Smíchov, 15000, CZ

(510) (35) prodej alkoholických a nealkoholických nápojů; (43) hostinská a restaurační činnost, poskytování gastronomických služeb, příprava jídel a výrobků studené a teplé kuchyně, pořádání hostin, provozování baru, bufetu, samoobslužné restaurace, kavárny, pronajímání restauračních a jednacích místností k pořádání seminářů, konferencí, školení a společenských akcí, catering, pronajímání židlí, stolů, prostírání, nápojového skla, podávání alkoholických a nealkoholických nápojů.

(511) 35, 43

(210) O-490552

(111) **326008**

(220) 31.10.2011

(151) 04.07.2012

(540)



institut sportovního lékařství

(594) Kombinovaná

(591) Barevná

(730) **Institut sportovního lékařství a.s.**, U Malvazinky 177/7, Praha 5, Smíchov, 15000, CZ

(740) JUDr. Aleš Zábřeh, advokát, Na Beránce 57/2, Praha 6, Dejvice, 16000

(510) (35) reklamní, inzertní a propagační činnost, zejména propagace sportovního lékařství, vystavování a nabízení sportovních, lékařských a diagnostických potřeb a pomůcek, za účelem jejich prohlídky a prodeje, administrativní činnost, marketing, činnost obchodních a ekonomických poradců; (41) vzdělávací, kulturní, sportovní a tělovýchovná činnost, zejména pořádání a organizování různých sportovních akcí a vzdělávacích akcí, zejména ve vztahu k pohybovým aktivitám, vydavatelská a nakladatelská činnost; (44) lékařské služby, zejména služby lékařských tělovýchovných zařízení, jako preventivní a speciální lékařské prohlídky sportovců, zjišťování vlivu pohybové aktivity na lidský organismus, diagnostická vyšetření na stav tělesné zdatnosti a výkonnosti, provozování moderních neinvazivních vyšetřovacích metod jako jsou spiroergometrie, komplexní spirografie, telemetrie, lékařská funkční antropologie se somatometrií ve vztahu k pohybové aktivitě a civilizačním chorobám i s

využitím informačních technologií v tělovýchovném lékařství, péče o hygienu a krásu osob.

(511) 35, 41, 44
(210) O-489841

(111) **326010**
(220) 03.11.2011
(151) 04.07.2012
(540)



(594) Kombinovaná
(730) Česká mincovna, a.s., U Přehrad 3204/61, Jablonec nad Nisou, 46623, CZ
(740) RETROPATENT s.r.o., Dobiášova 1246/29, Liberec, Liberec VI-Rochlice, 46006

(510) (14) mince, vzácné kovy a jejich slitiny, zejména medaile, plakety a žetony ze vzácných kovů; (35) propagační činnost, pomoc při řízení obchodní činnosti, marketingové studie, obchodní administrativa, kancelářské práce, propagační publikace - rozšiřování, překlad informací do počítačových databází, systematizace informací do počítačových databází, hospodářské nebo ekonomické prognózy, obchodní informace, obchodní informace prostřednictvím Internetu, kompilace dat, analyzování a zpracování dat a informačních materiálů, vyhledávání dat v počítačových souborech pro třetí osoby, inzerece reklamní, vytváření informačních studií a zpracování informací, vše spadající do třídy 35, maloobchod, velkoobchod a zprostředkování obchodu s výrobky ve třídě 14; (41) nakladatelský servis, včetně elektronického, školení, organizování konferencí, kongresů, seminářů, včetně internetových, zábava, výchova a vzdělávání, korespondenční kurzy, sportovní a kulturní aktivity a informace o nich pomocí počítačových sítí, poskytování on-line elektronických publikací bez možnosti stažení, výroba rozhlasových a televizních programů, výstavy - organizování kulturních výstav.

(511) 14, 35, 41
(210) O-489982

(111) **326011**
(220) 03.11.2011
(151) 04.07.2012
(540)



(594) Kombinovaná
(730) Česká mincovna, a.s., U Přehrad 3204/61, Jablonec nad Nisou, 46623, CZ
(740) RETROPATENT s.r.o., Dobiášova 1246/29, Liberec, Liberec VI-Rochlice, 46006

(510) (14) mince, vzácné kovy a jejich slitiny, zejména medaile, plakety a žetony ze vzácných kovů; (35) propagační činnost, pomoc při řízení obchodní činnosti, marketingové studie, obchodní administrativa, kancelářské práce, propagační publikace - rozšiřování, překlad informací do počítačových databází, systematizace informací do počítačových databází, hospodářské nebo ekonomické prognózy, obchodní informace, obchodní informace prostřednictvím Internetu, kompilace dat, analyzování a zpracování dat a informačních materiálů, vyhledávání dat v počítačových souborech pro třetí

osoby, inzerece reklamní, vytváření informačních studií a zpracování informací, vše spadající do třídy 35, maloobchod, velkoobchod a zprostředkování obchodu s výrobky ve třídě 14; (41) nakladatelský servis, včetně elektronického, školení, organizování konferencí, kongresů, seminářů, včetně internetových, zábava, výchova a vzdělávání, korespondenční kurzy, sportovní a kulturní aktivity a informace o nich pomocí počítačových sítí, poskytování on-line elektronických publikací bez možnosti stažení, výroba rozhlasových a televizních programů, výstavy - organizování kulturních výstav.

(511) 14, 35, 41
(210) O-489983

(111) **326339**
(220) 13.01.2012
(151) 18.07.2012
(540)

CM reality

(592) Slovní
(730) Foretek David Ing., Nová 1959/52, České Budějovice, 37001, CZ
(510) (36) zprostředkování prodeje a koupě bytů, rodinných domů, pozemků, provozních a rekreačních objektů, zprostředkování pronájmu bytových a nebytových prostor, financování nemovitostí, finanční poradenství, tržní odhady nemovitostí, znalecké posudky v oblasti nemovitostí.
(511) 36
(210) O-491733

(111) **326388**
(220) 02.03.2012
(151) 18.07.2012
(540)

MODRASIL

(592) Slovní
(730) XANTIS PHARMA LIMITED, Lemesou 5, Eurosure Tower, 1st floor, Flat/Office 101, 2112 Nicosia, CY
(740) Rott, Růžička & Guttman a spol., Vyskočilova 1566, Praha 4, Michle, 14000
(510) (5) farmaceutické přípravky s účinnou látkou Sildenafil citrate.
(511) 5
(210) O-493161

(111) **326503**
(220) 26.10.2011
(151) 01.08.2012
(540)



(594) Kombinovaná
(730) Vavex 1990 s.r.o., Příbram V-Zdabof 503, Příbram, 26101, CZ
(510) (16) samolepky (papírnické výrobky); (24) tapety textilní; (27) tapety.
(511) 16, 24, 27
(210) O-489768

(111) **326920**
(220) 12.01.2012
(151) 22.08.2012
(540)

ALIGATOR

(594) Kombinovaná
(730) **ADART COMPUTERS s.r.o.**, Čimická 717/34, Praha 8, Kobylisy, 18200, CZ
(740) Mgr. Tomáš Černý, advokát, Sokolovská 2170/161, Praha 8, 18000
(510) (9) telefonní přístroje, přenosné telefony, mobilní telefony, modemy, počítače, tablety, notebooky, PDA, tiskárny, multimediální digitální přehrávače, zařízení pro digitální záznam obrazu a zvuku, zařízení pro příjem DVB-T/S/C signálu, repeatery, GPS zařízení, náhradní díly a příslušenství k těmto přístrojům jako jsou stolní, cestovní a vozidlové napáječe, nabíječky, akumulátory, antény, anténní adaptéry, propojovací a datové kabely, pouzdra pro mobilní telefony, kryty mobilních telefonů, sluchátka, reproduktory, handsfree soupravy, držáky, stojánky, upevňovací klipy a poutka, Bluetooth zařízení, rozšiřující karty, paměťová média, nosiče dat, obslužný software, to vše obsažené v třídě 9, sady pro instalaci mobilních telefonů do automobilů, držáky mobilních telefonů a navigačních přístrojů do automobilů; (37) servis, montáž, údržba a opravy počítačových, audiovizuálních a telekomunikačních zařízení a jejich příslušenství.
(511) 9, 37
(210) O-491680

(111) **327140**
(220) 03.01.2012
(151) 05.09.2012
(540)

Stenyl

(592) Slovní
(730) **D PLAST a.s.**, U Tescomy 206, Zlín, Lužkovice, 76001, CZ
(740) Ing. Jarmila Strážnická, Ulička 110, Lukov, 76317
(510) (6) polotovary a výrobky z kovu, plechy opatřené plastovým povlakem, kovová střešní krytina, plechová střešní krytina s ochranným plastovým povlakem, kovové klempířské prvky střeš s ochranným plastovým povlakem; (17) polymerní hmoty pro ochranu kovových povrchů.
(511) 6, 17
(210) O-491474

(111) **327258**
(220) 18.10.2011
(151) 12.09.2012
(540)

Anie kartářka

(592) Slovní
(730) **Vorlíčková Jana**, Vysočanská 553/71, Praha 9, 19000, CZ
(510) (6) šestipé hvězdy z mědi, hvězdy z mědi, geometrické obrazce z mědi; (16) výrobky z papíru, plakáty, fotografie, kalendáře, pohlednice, gratulace, dopisní papíry, obálky, samolepky, obtisky, poznámkové bloky, desky na spisy, pořadače, omalovánky, activity books, balící papír, obaly všeho druhu papírové, listy, pytlíky a sáčky pro obalovou techniku, papírové hračky, školní sešity, skicáky, tužky, pastelky, tuhy, gumy, ořezávátka, ořezávátka strojky, penály, papírové tašky, umělohmotné tašky, papírové kapesníky, papírové ubrusy a ubrusky, mikroténové sáčky, těžítka na papíry, tiskoviny, tiskopisy, časopisy, periodika, knihy, databázové produkty v papírové formě, informační produkty obecně v papírové formě, data a databáze obecně na papírových nosičích, tiskárenské výrobky, učební pomůcky, umělecké nebo ozdobné předměty z papíru; (28) pexesa, hrací karty, vykládací karty, hlavolamy papírové; (35) reklamní, inzertní a propagační činnost prostřednictvím jakéhokoliv média, prostřednictvím telefonní sítě nebo datové sítě nebo informační sítě nebo elektronické sítě nebo komunikační sítě nebo počítačové sítě, poskytování informací a jiných informačních produktů všeho druhu, informačních produktů reklamního charakteru, multimediálních informací, komerční využití Internetu v oblastech komerčních internetových médií a vyhledávacích služeb, on-line

inzerce, marketing a obchod, činnost reklamní agentury, zprostředkování v obchodních vztazích, merchandising, franchising, pomoc při využívání a řízení obchodního podniku, automatizované zpracování dat, pomoc při provozování obchodů a obchodních činností průmyslového nebo obchodního podniku, pořádání výstav a festivalů k výkladu karet s nabídkou esoterických výrobků; (38) provozování internetového serveru, televizní a rozhlasové vysílání, televizní a rozhlasové vysílání programů, televizní a rozhlasové vysílání zábavných, vzdělávacích, výchovných, soutěžních, diskusních a informačních pořadů, výměna zpráv, šíření, výměna nebo získávání zpráv a informací, šíření elektronických časopisů, informací, elektronických periodik a knih v elektronické podobě prostřednictvím informační nebo datové nebo elektronické nebo komunikační nebo počítačové sítě, zejména Internetu, pomocí satelitů a jiné, služby na Internetu související s televizním vysíláním, organizování a technické zabezpečování televizního vysílání, komunikace, poradenská činnost v oblasti sdělovacích prostředků, informační kancelář; (41) divadelní představení, TV pořad - tvorba, rozhlasový pořad - tvorba, nakladatelství a vydavatelství, ediční činnost, publikační činnost, nahrávání nosičů zvukových nebo obrazově zvukových, půjčování nahraných zvukových a zvukově obrazových záznamů, tvorba a šíření audiovizuálních děl, TV produkce, filmová produkce, tvorba televizních a audiovizuálních programů, agenturní činnost v oblasti kultury, zprostředkování v oblasti kultury, výchovy, zábavy a sportu, výchovná, vzdělávacích, soutěžní a zábavní činnost, organizace, provozování a provádění her a soutěží i veřejných, výstavní činnost v oblasti kultury, zábavy a vzdělávání, výklad karet, astrologický výklad karet, numerologický výklad karet, výklad snů a vizí, kurzy, výuka a školení v daných oborech, živé ukázkové prezentace věstců, vydávání literatury k danému tématu, výstava knih, fejetonů a článků v periodikách, prezentace a výuka s použitím hudebních nástrojů, kurzy alternativního zpěvu, kurzy hry na buben, kurzy thai-chi, kurzy orientálního břišního tance, kurzy afrického tance, kurzy, kurzy automatické kresby, kurzy vytváření mandal, kurzy malování henou, kurzy fytotherapie, kurzy autopatie, tvorba audio a videonahrávek s danou tematikou, kurzy a přednášky feng shui, kurzy a přednášky magické kuchyně, kurzy vaření pro tělo i duši, přednášky o kartách, runách, astrologii, numerologii, snech, bylinách.

(511) 6, 16, 28, 35, 38, 41
(210) O-489527

(111) **327259**
(220) 18.10.2011
(151) 12.09.2012
(540)



(594) Kombinovaná
(730) **Vorlíčková Jana**, Vysočanská 553/71, Praha 9, 19000, CZ
(510) (6) šestipé hvězdy z mědi, hvězdy z mědi, geometrické obrazce z mědi; (16) výrobky z papíru, plakáty, fotografie, kalendáře, pohlednice, gratulace, dopisní papíry, obálky, samolepky, obtisky, poznámkové bloky, desky na spisy, pořadače, omalovánky, activity books, balící papír, obaly všeho druhu papírové, listy, pytlíky a sáčky pro obalovou techniku, papírové hračky, školní sešity, skicáky, tužky, pastelky, tuhy, gumy, ořezávátka, ořezávátka strojky, penály, papírové tašky, umělohmotné tašky, papírové kapesníky, papírové ubrusy a ubrusky, mikroténové sáčky, těžítka na papíry, tiskoviny, tiskopisy, časopisy, periodika, knihy, databázové produkty v papírové formě, informační produkty obecně v papírové formě, data a databáze obecně na papírových nosičích, tiskárenské výrobky, učební pomůcky, umělecké nebo ozdobné předměty z papíru; (28) pexesa, hrací karty, vykládací karty, hlavolamy papírové; (35) reklamní, inzertní a propagační činnost prostřednictvím jakéhokoliv média, prostřednictvím telefonní sítě nebo datové sítě nebo informační sítě nebo elektronické sítě nebo komunikační sítě nebo počítačové sítě, poskytování informací a jiných informačních produktů všeho druhu, informačních produktů reklamního charakteru, multimediálních informací, komerční využití Internetu v oblastech komerčních internetových médií a vyhledávacích služeb, on-line

inzerce, marketing a obchod, činnost reklamní agentury, zprostředkování v obchodních vztazích, merchandising, franchising, pomoc při využívání a řízení obchodního podniku, automatizované zpracování dat, pomoc při provozování obchodů a obchodních činností průmyslového nebo obchodního podniku, pořádání výstav a festivalů k výkladu karet s nabídkou esoterických výrobků; (38) provozování internetového serveru, televizní a rozhlasové vysílání, televizní a rozhlasové vysílání programů, televizní a rozhlasové vysílání zábavných, vzdělávacích, výchovných, soutěžních, diskusních a informačních pořadů, výměna zpráv, šíření, výměna nebo získávání zpráv a informací, šíření elektronických časopisů, informací, elektronických periodik a knih v elektronické podobě prostřednictvím informační nebo datové nebo elektronické nebo komunikační nebo počítačové sítě, zejména Internetu, pomocí satelitů a jiné, služby na Internetu související s televizním vysíláním, organizování a technické zabezpečování televizního vysílání, komunikace, poradenská činnost v oblasti sdělovacích prostředků, informační kancelář; (41) divadelní představení, TV pořad - tvorba, rozhlasový pořad - tvorba, nakladatelství a vydavatelství, ediční činnost, publikační činnost, nahrávání nosičů zvukových nebo obrazově zvukových, půjčování nahraných zvukových a zvukově obrazových záznamů, tvorba a šíření audiovizuálních děl, TV produkce, filmová produkce, tvorba televizních a audiovizuálních programů, agenturní činnost v oblasti kultury, zprostředkování v oblasti kultury, výchovy, zábavy a sportu, výchovná, vzdělávacích, soutěžní a zábavní činnost, organizace, provozování a provádění her a soutěží i veřejných, výstavní činnost v oblasti kultury, zábavy a vzdělávání, výklad karet, astrologický výklad karet, numerologický výklad karet, výklad snů a vizí, kurzy, výuka a školení v daných oborech, živé ukázkové prezentace věstců, vydávání literatury k danému tématu, výstava knih, fejetonů a článků v periodikách, prezentace a výuka s použitím hudebních nástrojů, kurzy alternativního zpěvu, kurzy hry na buben, kurzy thai-chi, kurzy orientálního břišního tance, kurzy afrického tance, kurzy, kurzy automatické kresby, kurzy vytváření mandal, kurzy malování henou, kurzy fyto terapie, kurzy autopatí, tvorba audio a videonahrávek s danou tematikou, kurzy a přednášky feng shui, kurzy a přednášky magické kuchyně, kurzy vaření pro tělo i duši, přednášky o kartách, runách, astrologii, numerologii, snech, bylinách.

(511) 6, 16, 28, 35, 38, 41
(210) O-489528

(111) **327368**
(220) 20.04.2012
(151) 12.09.2012
(540)

NATURE  PICTURE

(594) Slovní grafická
(730) **Fokt Michael Mgr.**, Na Vrších 2352/24, Praha 10, 10000, CZ
Foktová Markéta Bc., Na Vrších 2352/24, Praha 10, 10000, CZ
(740) Ing. Michal Jupa, patentový zástupce, Na Baních 1385, Praha 5 - Zbraslav, 15600
(510) (16) papír, výrobky z papíru v rámci této třídy, časopisy, knihy, noviny, periodické i neperiodické publikace, učebnice, prospekty, letáky, plakáty, fotografie, portréty, obrazy, grafiky, kalendáře, katalogy, obálky, přání a další propagační materiály v rámci této třídy; (35) zprostředkovatelská činnost v oblasti obchodu s časopisy a reklamními, výukovými, informačními a dalšími materiály uvedenými ve třídě 16, marketing, inzerce a reklama (propagace) prostřednictvím všech druhů sdělovacích prostředků, obchodní partnerství, styk s veřejností, vytváření, vydávání a psaní reklamních, náborových, propagačních a inzertních textů a publikací, umělecká agentura, provádění agenturní činnosti, provozování e-shopu s reklamními, výukovými, informačními a dalšími materiály uvedenými ve třídě 16, organizování a pořádání komerčních, obchodních a reklamních výstav, veletrhů, přehlídek a podobných akcí, vyhledávání sponzorů; (41) nakladatelská a vydavatelská činnost, ediční činnost, publikační činnost, psaní textů a scénářů všeho druhu (s výjimkou reklamních), tvorba audiovizuálních děl a programů, tvorba a vydávání elektronických časopisů, periodik, knih, publikací, novin, letáků, fotografií - vše on-line, fotografování, překladatelská činnost, tvorba televizních a rozhlasových

pořadů a programů, rozhlasová zábava, digitální zpracování obrazu, filmová tvorba, filmová studia, filmové projekce, organizování a pořádání kulturních, výchovných, vzdělávacích, zábavních a sportovních akcí, slavností, přehlídek, festivalů a soutěží, novinářská a publicistická činnost, reportážní služby.

(511) 16, 35, 41
(210) O-494610

(111) **327701**
(220) 10.04.2012
(151) 03.10.2012
(540)

Stěhování 

(594) Kombinovaná
(730) **Kršek Slavomír**, Husova 1437, Hořice, 50801, CZ
(510) (37) malování a natírání interiérů a exteriérů, čištění interiérů, čištění automobilů; (39) automobilová doprava, stěhování, skladování, nakládání zboží a manipulace s náklady, balení zboží.
(511) 37, 39
(210) O-494272

(111) **327744**
(220) 22.11.2011
(151) 10.10.2012
(540)

PRECIS

(594) Kombinovaná
(730) **PHT a.s.**, Na stráži 1410/11, Praha 8, Libeň, 18000, CZ
(740) PatentCentrum Sedlák & Partners s.r.o., Okružní 2824, České Budějovice, České Budějovice 3, 37001
(510) (8) vidličky, lžice, škrabky na zeleninu, sekáčky, nůžky na papír, kuchyňské nože, nůžky na potraviny, otvíráky univerzální neelektrické, kráječe vajec, kráječe na zeleninu, odšťavňovače neelektrické, kleště, pinzety, louskáčky ořechů; (16) papír a výrobky z papíru, spadající do této třídy, tiskoviny, katalogy, knihy, časopisy, fotografie, plakáty, samolepky (papírnické výrobky), obtisky, obaly všeho druhu papírové, papírové tašky, papírové kapesníky, papírové ubrusy a ubrusky, databázové produkty v papírové formě, databáze v papírové formě, tiskárenské výrobky, losy, potřeby pro knižní vazby, umělecké nebo ozdobné předměty z papíru, pytle a sáčky z plastických hmot pro obalovou techniku; (20) nábytek a jeho části, výrobky z plastických hmot, které nejsou uvedeny v jiných třídách, zrcadla jako součást bytového zařízení a zrcadla samostatná, rámy, ložní potřeby jako jsou matrace do postelí, podhlavníky, dopisní schránky ze dřeva nebo z umělých hmot; (21) pomůcky a nádoby pro domácnost a kuchyň (neelektrické), zejména kuchyňské nádobí, malé přístroje k sekání, mletí, lisování s ručním pohonem, pánve, hrnce, kastroly, hrnce tlakové, nádobí, nádoby na led, kuchyňské soupravy, nádoby na pití, termosky, vykrajovátko na pečivo; (27) koberce, rohožky, rohože, linoleum a jiné obklady podlah, tapety na stěny (nikoliv textilní).
(511) 8, 16, 20, 21, 27
(210) O-490483

(111) **327780**
(220) 10.02.2012
(151) 10.10.2012
(540)



(594) Kombinovaná
(591) Barevná
(730) **KÁMENBAU s.r.o.**, č. p. 581, Vidče, 75653, CZ
(740) Advokátní kancelář, Mgr. Ing. Karel Mocek, Masarykovo náměstí 168, Rožnov pod Radhoštěm, 75661
(510) (19) přírodní kámen surový, přírodní kámen zpracovaný, obkladový kámen, dlažební kámen, stavební kámen; (37) stavební práce v oboru zakládání a provádění staveb včetně montážních prací, zemní a výkopové práce, stavební dozor, pronájem stavebních strojů a zařízení, opravy stavebních strojů, poradenská činnost ve stavebnictví; (40) zpracování a opracování kamene.
(511) 19, 37, 40
(210) O-492522

(111) **327781**
(220) 10.02.2012
(151) 10.10.2012
(540)



(594) Kombinovaná
(591) Barevná
(730) **KÁMENBAU s.r.o.**, č. p. 581, Vidče, 75653, CZ
(740) Advokátní kancelář, Mgr. Ing. Karel Mocek, Masarykovo náměstí 168, Rožnov pod Radhoštěm, 75661
(510) (19) přírodní kámen surový, přírodní kámen zpracovaný, obkladový kámen, dlažební kámen, stavební kámen; (37) stavební práce v oboru zakládání a provádění staveb včetně montážních prací, zemní a výkopové práce, stavební dozor, pronájem stavebních strojů a zařízení, opravy stavebních strojů, poradenská činnost ve stavebnictví; (40) zpracování a opracování kamene.
(511) 19, 37, 40
(210) O-492523

(111) **327799**
(220) 02.03.2012
(151) 10.10.2012
(540)



(594) Kombinovaná
(730) **MISSIVA, spol. s r.o.**, V oblouku 588/21, Ústí nad Labem, 40007, CZ
(740) Macek and Partners, Mgr. Jiří Macek, Sázavská 751/16, Praha 2, Vinohrady, 12000
(510) (3) prací prostředky, přípravky bělicí, čistící, lešticí, odmašťovací, mýdlo, výrobky kosmetické, voňavkářské včetně éterických olejů, výrobky pro péči o tělo, pleť a vlasy, zubní pasty a prášky, ústní vody, prostředky k čištění sporáků; (5) výrobky farmaceutické, zvěrolékařské, zdravotnické výrobky spadající do této třídy, zejména vitaminové přípravky, léčivé čaje, léčivé kořeny, léčivé rostliny, masti, tinktury a oleje pro léčebné účely, dietetické k léčebným účelům, potraviny pro děti, léčivé cukrovinky, posilující a povzbuzující nápoje a potraviny pro léčebné účely, náplasti, obvazový materiál, hygienické vložky, hmoty určené k plombování zubů a na zubní otisky, prostředky dezinfekční, k hubení rostlinných a živočišných škůdců, antiparazitní látky, mikroorganismy pro použití v lékařství a zvěrolékařství; (14) drahé kovy a jejich slitiny, předměty z drahých kovů, jejich slitin nebo dublových kovů (s výjimkou nožičských výrobků a přístrojů) včetně uměleckých předmětů, bižuterie, drahokamy, drahé kameny, hodinářské výrobky a jiná chronometrická zařízení včetně speciálních pouzder, umělecké předměty z bronzu; (16) papír a výrobky z papíru, lepenky a kartonážní výrobky, tiskoviny, časopisy, periodika, knihy, výrobky knihařské, fotografie, psací potřeby, lepidla kancelářská a pro domácnost, tuhy, tužky, pastely, uhly, štětce, psací stroje, kancelářské potřeby kromě nábytku, učební a školní potřeby a pomůcky s výjimkou přístrojů, tiskařské štočky, papírové ubrousky, kapesníky a pleny, rozmnožovací stroje, obalové materiály z plastických hmot, obrazy, omalovánky, activity books, obtisky; (18) kůže a imitace kůže, výrobky z kůže a náhražek kůže, surové kůže a kožešiny, kufry, cestovní brašny, tašky, kabelky, řemeny, další výrobky z kůže zařazené ve třídě 18, deštníky, slunečníky, hole, biče, postroje pro koně, sedlářské výrobky; (19) nekovový stavební materiál včetně polozpracovaného řeziva (trámy, prkna, dřevěné panely, překližka, skleněné cihly, obkládačky, dlaždice a podobně), přírodní a umělé kameny, cement, vápno, malta, sádra, šterk, kameninové a cementové roury, výrobky pro stavbu cest, asfalt, smola, živec, přenosné domy, kamenné pomníky, krby, umělecké předměty z kamene, sádry, plastová okna, posuvná okna, tabulové okenní sklo; (20) nábytek včetně kovového a kempingového nábytku, broušená skla a zrcadla, rámy, košíkářské zboží, výrobky ze dřeva, korku, proutí, rákosu, třtiny, slonoviny, kostic, želvoviny, jantaru, perleti, mošské pěny, buničiny a z náhražek těchto hmot nebo z plastických hmot, určených jako bytové doplňky nebo okrasné předměty, ložní matrace, žíněnky, podhlavníky, rošty, spací pytle; (21) drobné nářadí a přenosné nádoby pro domácnost a kuchyni z obecných kovů, dřeva, kameniny, porcelánu, skla a umělých hmot, hřebeny, mycí houby a jiné toaletní náčiní zařazené ve třídě 21, kartáče, kartáčnický materiál, čistící potřeby, drátěnky, skleněné, kameninové a porcelánové zboží okrasného charakteru, malé ruční kuchyňské přístroje bez elektrického pohonu - strojky na mletí, sekání a lisování; (25) oděvy, prádlo, obuv, střevíce, trepky, kloboučnické zboží; (27) koberce, rohože, rohožky a jiné podlahové krytiny, tapety papírové a z umělých hmot, paravány, voskové potahové plátno; (28) hry, hračky, tělocvičné a sportovní nářadí a náčiní, rybářské potřeby, nářadí pro zimní sporty a sportovní hry, zboží plážové a koupací, ozdoby na vánoční stromek, hrací karty, skládačky-puzzle, pexesa; (29) maso, ryby, drůbež, měkkýši, korýši a zvěřina, vše zpracované, masové výtahy, zelenina a ovoce konzervované, sušené, vařené, rosoly, zavařeniny, vejce a výrobky z vajec, mléko, mlékárenské výrobky včetně mléčných nápojů, jedlé oleje a tuky, konzervované potraviny, hotová jídla z masa, ryb, drůbeže, zvěřiny nebo luštěnin, omáčky obsahující vejce nebo olej, zelenina naložená v octě; (30) káva, čaj, kakao, rýže, tapioka, kávové náhražky, mouka a obilné výrobky určené k lidské výživě, nápoje z kávy, kakaa, čokolády, chléb, suchary, sušenky, jemné

pečivo, cukrovinky, zmrzlina, med, sirup z melasy, kvasnice, prášky do pečiva, sůl, pepř, ocet, chuťové omáčky, koření, led na chlazení, rýže, želatina pro potravinářské účely, pomazánky na chléb, žvýkačky; (32) pivo, lehká piva a ležáky, minerální vody, šumivé a jiné nealkoholické nápoje, sirupy a jiné přípravky k přípravě nápojů, ovocné šťávy a nápoje z ovocných šťáv; (35) inzertní, reklamní a propagační služby, poskytování pomoci při provozu obchodu, marketingové služby, obchody použitým zbožím; (40) zpracování odpadků a druhotných surovin; (41) výchovná činnost, pořádání seminářů, vydávání firemního časopisu, knižtisk; (42) výzkum a vývoj v oblasti chemické výroby, odborná konzultační činnost, odborné posudky; (43) zásobovací služby (catering).

(511) 3, 5, 14, 16, 18, 19, 20, 21, 25, 27, 28, 29, 30, 32, 35, 40, 41, 42, 43
(210) O-493153

(111) **327823**
(220) 04.04.2012
(151) 10.10.2012
(540)

DUOCACIB

(592) Slovní
(730) **Českomoravská kynologická unie, z.s.**, Maškova 1646/3, Praha 8, Kobyličky, 18200, CZ
(740) PROPATENT, Ing. Vlasta Sedláčková, patentový zástupce, Pod Pekařkou 107/1, Praha 4, Podolí, 14700
(510) (16) periodické tiskoviny, neperiodické publikace, propagační, reklamní a inzertní materiály a předměty, plakáty, diplomy, fotografie, karty, kalendáře; (35) propagační a reklamní služby, organizování výstav ke komerčním účelům; (41) zkoušky kvalifikace rozhodčích psích soutěží, soutěže, tréninky a kvalifikace psů, psí závody, zábavní, společenské, sportovní a soutěžní pořady, organizování plemenných výstav psů, vše v rámci této třídy.
(511) 16, 35, 41
(210) O-494145

(111) **328070**
(220) 07.05.2012
(151) 24.10.2012
(540)



(594) Kombinovaná
(591) Barevná
(730) **Bui Manh Hoa**, Křehlíkova 1367/96, Brno, 62700, CZ
(510) (25) oděvy, obuv; (41) módní agentury, přehlídky; (42) módní tvorba, návrhářství.
(511) 25, 41, 42
(210) O-494962

(111) **328076**
(220) 07.05.2012
(151) 24.10.2012
(540)



(594) Kombinovaná
(591) Barevná
(730) **Mkrtychyan Khachatur Ing.**, Starochodovská 198/20, Praha 4, Chodov, 14900, CZ
(740) Macek and Partners, Mgr. Jiří Macek, Sázavská 751/16, Praha 2, Vinohrady, 12000
(510) (9) měřicí radioelektrické zařízení; (10) generátory radioelektrické pro zdravotní účely.
(511) 9, 10
(210) O-494975

(111) **328258**
(220) 24.02.2012
(151) 07.11.2012
(540)

DOBROVSKÝ

(594) Kombinovaná
(730) **Pavel DOBROVSKÝ - BETA s.r.o.**, Květnového vítězství 332/31, Praha 4 - Chodov, 14000, CZ
(510) (9) zvukové, obrazové záznamy a jejich rozmnoženiny na nosičích CD, CD ROM, MC, MVD, SKAD, videokazety zvukových a zvukově-obrazových záznamů a videodisky, aparáty a přístroje pro záznam, přenos a reprodukci zvuku a/nebo obrazu, přístroje fotografické, filmové a optické, čtečky a nástroje elektrické zařazené v této třídě, software na nosičích; (16) knihy, periodické i neperiodické publikace, časopisy, noviny a jiné tiskoviny, katalogy, prospekty, plakáty, obtisky, omalovánky, vystřihovánky, herní plány z kartónu, hudebniny všeho druhu, knihařské výrobky, tiskárenské výrobky, potřeby pro knižní vazby, fotografie, učební a školní potřeby a pomůcky, obalové materiály z plastických hmot, kancelářské potřeby, papírenské zboží, papír a výrobky z papíru, lepenka a kartonážní výrobky; (35) propagační činnost, pomoc při řízení obchodní činnosti, obchodní administrativa, kancelářské práce, reklamní činnost, inzertní činnost včetně poskytování výše uvedených služeb on-line (prostřednictvím počítačových a jiných sítí), distribuce zboží k reklamním účelům; (39) zasilatelství a zásilkový obchod, provozování skladů, distribuce knih, nahraných nosičů, obrazových záznamů a her, silniční motorová nákladní doprava; (41) nakladatelská a vydavatelská činnost, vzdělávací a zábavná činnost, pořádání kulturních a vzdělávacích výstav, soutěží a přehlídek, nakladatelství pro knihy, noviny, časopisy a elektronické nosiče zvukových a zvukově-obrazových záznamů a jejich rozmnoženiny, půjčování knih a nahraných nosičů obrazových záznamů.
(511) 9, 16, 35, 39, 41
(210) O-492924

(111) **328328**
(220) 24.01.2012
(151) 14.11.2012
(540)

GENERACE20

(592) Slovní
(730) **Vyšší odborná škola publicistiky**, Opatovická 160/18, Praha 1, 11000, CZ
(510) (35) příprava inzertních sloupků, aktualizování reklamních materiálů, marketingové studie, vydávání, zveřejňování, oznámení, vyhlášení,

publikování reklamních textů, reklama, reklama (propagace), rozhlasová reklama, styky s veřejností, televizní reklama, reklamní agentury, průzkum trhu, organizování komerčních a reklamních výstav, průzkum veřejného mínění, obchodní reklama (pro třetí osoby), reklama on-line v počítačové síti, pronájem reklamní doby v komunikačních médiích, výstřížková služba na zábavných soutěžích, prezentace výrobků v komunikačních médiích pro účely maloobchodu, psaní reklamních textů, služby v oblasti grafické úpravy pro reklamní účely, vyhledávání sponzorů; (41) školství, služby v oblasti zábavy, zábava (pobavení), filmová studia, organizování vzdělávacích nebo zábavných soutěží, studium dálkové, kurzy korespondenční, rozhlasová zábava, vydávání textů, s výjimkou reklamních nebo náborových, školení, vyučování, vyučování (instruktážní služby), vyučování (výuka), vzdělávání, pronájem audio nahrávek, pronájem kinematografických filmů, půjčování filmů, filmová tvorba, vydávání knih, výroba rozhlasových a televizních programů, divadelní představení, výroba divadelních a/nebo jiných představení, televizní zábava, výchovně-zábavné klubové služby, organizování a vedení kolokvií, konferencí a kongresů, vzdělávací informace, informace o výchově a vzdělávání, organizování kulturních nebo vzdělávacích výstav, živé představení, organizování živých vystoupení, filmové projekce, služby nahrávacího studia, organizování a vedení seminářů a sympozií, výroba videofilmů, pořádání a řízení školení, psaní scénářů, střih videopásků, vydávání elektronických knih a časopisů on-line, obrazové zpravodajství, fotografování, pomoc při výběru povolání, poradenství pro volbu povolání, reportéřské služby, zpravodajské služby, nahrávání videopásek, psaní textů (jiných než reklamních), organizace a pořádání koncertů.

(511) 35, 41
(210) O-492049

(111) **328364**
(220) 06.03.2012
(151) 14.11.2012
(540)

QUALIFORM

(592) Slovní
(730) **QUALIFORM, a.s.**, Mlaty 672/8, Brno, Bosonohy, 64200, CZ
(740) JUDr. Jiřina Surynková, advokátka, Hrnčířská 23, Brno, 60200
(510) (35) propagační činnost, reklama, pomoc při řízení obchodní činnosti, obchodní administrativa, kancelářské práce; (37) stavebnictví, opravy, instalační služby; (41) vzdělávání, zábava; (42) vědecké a technologické služby a související výzkum a projektování, analytické a výzkumné služby v průmyslu.

(511) 35, 37, 41, 42
(210) O-493213

(111) **328404**
(220) 15.05.2012
(151) 14.11.2012
(540)



(594) Kombinovaná
(591) Barevná
(730) **JM Klima s.r.o.**, Tyršova 258, Modřice, 66442, CZ
(740) Ing. Michal Jupa, patentový zástupce, Na Baních 1385, Praha 5 - Zbraslav, 15600

(510) (35) zprostředkovatelská činnost v oblasti obchodu, velkoobchod, maloobchod, export - import, vše ve vztahu ke klimatizačním a vzduchotechnickým zařízením a jednotkám všeho druhu, rekuperačním jednotkám a tepelným čerpadlům, split jednotkám a směšovací ventilům, chladičům, kompresorům, kondenzátorům, servopohonům, vzduchotechnickým rozvodům, chladiřskému nábytku, venkovnímu a vnitřnímu osvětlení, měřicím přístrojům a čidlům, marketing, propagační a reklamní činnost prostřednictvím všech druhů sdělovacích prostředků; (37) montáž, instalace, opravy, údržba, renovace, modernizace a servis klimatizačních a vzduchotechnických zařízení a jednotek všeho druhu,

rekuperačních jednotek, tepelných čerpadel, kompresorů, chladiřského nábytku, vzduchotechnických rozvodů, venkovního a vnitřního osvětlení, měření tlaku vzduchu, instalace čidel vlhkosti a teploty, měření a regulace klimatizačních jednotek všeho druhu, regulace tepla a chladicího vzduchu v oblasti klimatizačních a vzduchotechnických jednotek a zařízení, zprostředkovatelská, poradenská a obstaravatelská činnost v uvedených oblastech; (42) studie, inženýrská činnost, návrhy, projektová činnost a propočty v oblasti měřicí a regulační techniky, v oblasti úspor spotřeby energií, v oblasti klimatizačních a vzduchotechnických zařízení a jednotek všeho druhu, kompresorů, kondenzátorů, servopohonů, chladiřského nábytku, vzduchotechnických rozvodů, venkovního a vnitřního osvětlení, tvorba a zpracování software a vizualizací pro řídicí systémy v oblasti měření.

(511) 35, 37, 42
(210) O-495151

(111) **328524**
(220) 02.04.2012
(151) 21.11.2012
(540)

ARTEK

(592) Slovní
(730) **Barabanov Oleksandr**, Zahradní 129/5, Liberec, Liberec XI-Růžodol I, 46001, CZ
(510) (16) brožury, časopisy (periodika), grafiky, kartón, katalogy, noviny, periodika, plakáty, prospekty, publikace, tiskoviny; (35) komerční informace a rady pro spotřebitele (spotřebitelská poradna), obchodní nebo podnikatelský průzkum, organizování výstav (komerčních nebo reklamních), průzkum trhu, průzkum veřejného mínění, předplatné novin a časopisů (zajišťování -), přepisování, příprava inzertních sloupků, psaní reklamních textů, reklama (propagace), reklama on-line v počítačové síti, reklamní materiály (aktualizování -), reklamní materiály (rozšiřování -) zákazníkům (letáky, prospekty, tisky, vzorky), reklamní nebo inzertní materiály (rozšiřování -), reklamní texty (vydávání, zveřejňování, oznámení, vyhlášení, publikování -), služby v oblasti grafické úpravy pro reklamní účely, styky s veřejností, texty (zpracování -), vydávání reklamních nebo náborových, propagačních a inzertních textů, vyhledávání sponzorů, zaslání reklamních materiálů zákazníkům; (41) diskotéky (služby), divadelní představení, elektronické publikování (DTP), estrády (služby v oblasti -), fotografování, fotografování na mikrofilm, gymnastický výcvik, informace o možnostech rekreace, informace o možnostech rozptýlení, informace o možnostech zábavy, informace o výchově a vzdělávání, klubové služby (výchovně zábavné -), obrazové zpravodajství, organizace a pořádání koncertů, organizování a vedení konferencí, organizování a vedení kongresů, organizování a vedení seminářů, organizování a vedení sympozií, organizování kulturních nebo vzdělávacích výstav, organizování plesů, organizování představení (manažerské služby), organizování soutěží (vzdělávacích nebo zábavných), organizování sportovních soutěží, plánování a organizování večírků, pomoc při výběru povolání, poradenství pro volbu povolání, pořádání a řízení pracovních setkání (školení), pořádání soutěží krásy, poskytování on-line elektronických publikací (bez možnosti stažení), předprodej vstupenek, překladatelské služby, psaní textů (jiných než reklamních), reportéřské služby, služby v oblasti grafické úpravy, jiné než pro reklamní účely, služby v oblasti prodeje vstupenek (zábava), školení, vyučování, texty (zveřejňování -) kromě reklamních, vydávání elektronických knih a časopisů on-line, vydávání textů, s výjimkou reklamních nebo náborových, výroba divadelních a/nebo jiných představení, vyučování, vzdělávací informace, vzdělávání (výchovně služby), zpravodajské služby, živé představení, živé vystoupení (organizování -).

(511) 16, 35, 41
(210) O-494067

(111) **328525**
(220) 02.04.2012
(151) 21.11.2012
(540)

ARTEK
www.artek.cz

- (594) Kombinovaná
(730) **Barabanov Oleksandr**, Zahradní 129/5, Liberec, Liberec XI-Růžodol I, 46001, CZ
(510) (16) brožury, časopisy (periodika), grafiky, kartón, katalogy, noviny, periodika, plakáty, prospekty, publikace, tiskoviny; (35) komerční informace a rady pro spotřebitele (spotřebitelská poradna), obchodní nebo podnikatelský průzkum, organizování výstav (komerčních nebo reklamních), průzkum trhu, průzkum veřejného mínění, předplatné novin a časopisů (zajišťování -), přepisování, příprava inzertních sloupků, psaní reklamních textů, reklama (propagace), reklama on-line v počítačové síti, reklamní materiály (aktualizování -), reklamní materiály (rozšiřování -) zákazníkům (letáky, prospekty, tisky, vzorky), reklamní nebo inzertní materiály (rozšiřování -), reklamní texty (vydávání, zveřejňování, oznámení, vyhlášení, publikování -), služby v oblasti grafické úpravy pro reklamní účely, styky s veřejností, texty (zpracování -), vydávání reklamních nebo náborových, propagačních a inzertních textů, vyhledávání sponzorů, zaslání reklamních materiálů zákazníkům; (41) diskotéky (služby), divadelní představení, elektronické publikování (DTP), estrády (služby v oblasti -), fotografování, fotografování na mikrofilm, gymnastický výcvik, informace o možnostech rekreace, informace o možnostech rozptýlení, informace o možnostech zábavy, informace o výchově a vzdělávání, klubové služby (výchovně zábavné -), obrazové zpravodajství, organizace a pořádání koncertů, organizování a vedení konferencí, organizování a vedení kongresů, organizování a vedení seminářů, organizování a vedení symposií, organizování kulturních nebo vzdělávacích výstav, organizování plesů, organizování představení (manažerské služby), organizování soutěží (vzdělávacích nebo zábavných), organizování sportovních soutěží, plánování a organizování večírků, pomoc při výběru povolání, poradenství pro volbu povolání, pořádání a řízení pracovních setkání (školení), pořádání soutěží krásy, poskytování on-line elektronických publikací (bez možnosti stažení), předprodej vstupenek, překladatelské služby, psaní textů (jiných než reklamních), reportérské služby, služby v oblasti grafické úpravy, jiné než pro reklamní účely, služby v oblasti prodeje vstupenek (zábava), školení, vyučování, texty (zveřejňování -) kromě reklamních, vydávání elektronických knih a časopisů on-line, vydávání textů, s výjimkou reklamních nebo náborových, výroba divadelních a/nebo jiných představení, vyučování, vzdělávací informace, vzdělávání (výchovné služby), zpravodajské služby, živé představení, živé vystoupení (organizování -).
(511) 16, 35, 41
(210) O-494068

(111) **328552**
(220) 15.05.2012
(151) 21.11.2012
(540)

atelier
ATI
s.r.o.
technik

- (594) Kombinovaná
(730) **ATELIER TECHNIK s.r.o.**, Heydukova 3183, Dvůr Králové nad Labem, 54401, CZ
(740) PROPATENT, Ing. Vlasta Sedláčková, patentový zástupce, Pod Pekařkou 107/1, Praha 4, Podolí, 14700
(510) (7) stroje a nástroje poháněné elektricky, motory všech druhů mimo motorů pro pozemní vozidla, balicí stroje; (8) nářadí a nástroje s ručním pohonem; (9) automaty a poloautomaty v rámci této třídy, přístroje a nástroje vědecké, měřicí, kontrolní a signalizační; (37) služby údržbářské, opravářské a instalační; (42) vědecké a technologické služby, související výzkum a projektování, analytické a výzkumné služby v průmyslu.
(511) 7, 8, 9, 37, 42
(210) O-495160

(111) **328607**
(220) 15.03.2012
(151) 28.11.2012
(540)

ZFARMY
NASTUL

- (594) Kombinovaná
(591) Barevná
(730) **R&B Gastronomie s.r.o.**, Věžeňská 912/6, Praha 1, 11000, CZ
(740) Duška & Svobodová advokátní kancelář, Mgr. Pavel Duška, Václavská 316/12, Praha 2, Nové Město, 12000
(510) (30) masové šťávy, nudle, omáčka sojová ostrá, omáčky (chuťové přísady), masové omáčky, rajčatové omáčky, ravioli, zálivky na saláty, špagety, těsta, těstoviny, vlasové nudle, svitky, vermicelli, zálivky na ochucení; (31) bobule, čerstvé ovoce, bylinky čerstvé polévkové jako koření, čočka čerstvá, fazole čerstvé, houby čerstvé, hrách čerstvý, ořechy, zelenina čerstvá; (43) automaty (rychlé občerstvení), bary, bufety, hotely, hotelové služby, jídelny a závodní jídelny, kavárny, kempy, motely, noclehárny a turistické noclehárny, penziony, poskytování přechodného ubytování, provoz hotelového ubytování, provozování kempů, restaurace, samoobslužné restaurace, ubytovací služby, pronajímání a přechodné ubytování, zásobování.
(511) 30, 31, 43
(210) O-493541

(111) **328765**
(220) 03.07.2012
(151) 05.12.2012
(540)

BIGSHOCK!

(594) Kombinovaná
(591) Barevná
(730) **Big Shock s.r.o.**, Na viničních horách 1831/16, Praha 6, Dejvice, 16000, CZ

(740) JUDr. Aleš Zábřeh, advokát, Na Beránce 57/2, Praha 6, Dejvice, 16000

(510) (1) chemické výrobky určené pro průmysl, vědy a fotografii, jakož i pro zemědělství, zahradnictví a lesnictví, umělé pryskyřice v surovém stavu, plastické hmoty v surovém stavu, hnojiva pro půdu, hasicí přístroje (složení), prostředky pro kalení a letování kovů, chemické výrobky určené ke konzervování potravin, tříslicí materiály, lepidla pro průmysl; (2) barvy, nátěry, laky, ochranné výrobky proti korozi a proti deteriorizaci dřeva, barviva, mořidla, přírodní pryskyřice v surovém stavu, kovy listkové a práškové pro malíře, dekoratéry a umělce; (3) přípravky pro bělení a jiné prací prostředky, přípravky pro čištění, leštění, odmašťování a broušení, mýdla, parfumerie, vonné oleje, kosmetika, vlasové vody (lotions), zubní pasty; (4) průmyslové oleje a tuky, mazadla, výrobky pro pohlcování, zavlažování a vázání prachu, paliva včetně benzínu pro motory a osvětlovací látky, svíčky a knoty; (5) farmaceutické a veterinářské výrobky, hygienické výrobky pro léčebné účely, diabetické přípravky pro léčebné účely, potraviny pro batolata, náplasti, obvazový materiál, materiály pro plombování zubů a pro zubní otisky, dezinfekční přípravky, výrobky pro hubnutí škodlivých zvířat, fungicidy, herbicidy; (6) obecné kovy a jejich slitiny, kovové stavební materiály, kovové stavební materiály přenosné, kovové materiály pro železnice, kovové kabely a dráty neelektrické, kovové potřeby zámečnické a klempířské, kovové trubky, seřfý, kovové výrobky, které nejsou uvedeny v jiných třídách, rudy; (7) stroje a obráběcí stroje, motory (s výjimkou motorů pro pozemní vozidla), spojky a transmissní zařízení mimo ty, které jsou pro pozemní vozidla, zemědělské nástroje, kromě nástrojů poháněných ručně, líhně pro vejce, prodejní automaty; (8) nářadí a nástroje s ručním pohonem, nože, vidličky a lžice, sečné zbraně, břitvy; (9) přístroje a nástroje vědecké, námořní, geodetické, fotografické, filmové, optické, přístroje pro vážení, měření, signalizaci, kontrolu (inspekci), záchranu a přístroje pro vyučování, přístroje a nástroje pro vedení, přepínání, přeměnu, akumulaci, regulaci nebo řízení elektrického proudu, přístroje pro záznam, převod, reprodukci zvuku nebo obrazu, magnetické nosiče zvukových záznamů, gramofonové desky, ústrojí pro přístroje na mince, automaty hudební, uváděné do chodu vhozením mince, zapisovací pokladny, počítačové stroje, přístroje pro zpracování informací a počítače, hasicí přístroje; (10) přístroje a nástroje chirurgické, zubní a veterinářské, umělé údy, oči a zuby, ortopedické potřeby, materiál na sešívání ran; (11) přístroje pro osvětlení, topení, výrobu páry, pro vaření přístroje chladič, pro sušení, ventilaci, rozvod vody a sanitární zařízení; (12) vozidla, dopravní prostředky pozemní, vzdušné nebo vodní; (13) střelné zbraně, střelivo (munice) a střely, výbušniny, ohňostroje; (14) vzácné kovy a jejich slitiny a výrobky z těchto látek nebo postříbeného nebo pozlaceného kovu, nejsou - li uvedeny v jiných třídách, klenoty, bižuterie, drahokamy, hodinářské potřeby a chronometrické přístroje; (15) hudební nástroje; (16) papír, lepenka a výrobky z těchto materiálů, které nejsou zařazeny do jiných tříd, tiskářské výrobky, potřeby pro knižní vazby, fotografie, papírenské zboží, lepidla pro papírenství nebo domácnost, materiál pro umělce, štětce, psací stroje a kancelářské potřeby (vyjímaje nábytek), učební a vyučovací pomůcky s výjimkou přístrojů, plastické obaly (nezařazené do jiných tříd), tiskařské typy, štočky; (17) kaučuk, gutaperča, guma, azbest, slída a výrobky z těchto materiálů, které nejsou zahrnuty do jiných tříd, polotovary z plastických hmot, materiály těsnící, upínací a izolační, ohebné trubky nekovové; (18) kůže, imitace kůže, výrobky z těchto materiálů, které nejsou zahrnuty do jiných tříd, kůže ze zvířat, kufrů a zavazadel, deštníky, slunečníky a hole, biče a sedlářské výrobky; (19) stavební materiály nekovové, neohebné trubky nekovové pro stavebnictví, asfalt, směla, přenosné konstrukce nekovové, nekovové pomníky; (20) nábytek, zrcadla, rámy, výrobky nejmenované v jiných třídách ze dřeva, korku, rákosu, vrbového proutí, z rohu, kostí, slonoviny, z

kostí, želvoviny, jantaru, perleti, mořské pěny, náhražky všech těchto materiálů nebo náhražky z plastických hmot; (21) pomůcky a nádoby pro domácnost a kuchyň, hřebeny a mycí houby, kartáče (s výjimkou štětců), materiály pro výrobu kartáčů, čisticí potřeby, dráty na čištění parket, sklo surové nebo opracované (s výjimkou stavebního skla), sklo, porcelán a majolika neobsažené v jiných třídách; (22) lana, provazy, sítky, stany, plachty, plachtoviny, pytle (neobsažené v jiných třídách), materiál na vycpávky (s výjimkou kaučuku nebo plastických hmot), textilní materiály ze surových vláken; (23) vlna pro textilní účely; (24) tkaniny a textilní výrobky, které nejsou uvedeny v jiných třídách, pokrývky ložní a ubrusy; (25) oděvy, obuv, kloboučnické zboží; (26) krajky a výšivky, stuhy a tkaničky, knoflíky, háčky a očka, poutka - galanterie, špendlíky a jehly, umělé květiny; (27) koberce, rohožky, rohože, linoleum a jiné obklady podlah, tapety na stěny nikoliv textilní; (28) hry, hračky, potřeby pro gymnastiku a sport, které nejsou uvedeny v jiných třídách, vánoční ozdoby; (29) maso, ryby, drůbež a zvěřina, masové výtahy, zavařované, mražené, sušené a vařené ovoce a zelenina, želé, džemy, vejce, mléko a mléčné výrobky, které nejsou uvedeny v jiných třídách, pokrývky ložní a ubrusy; (30) kávo, kávy, oleje a tuky jedlé; (30) káva, čaj, kakao, cukr, rýže, tapioka, ságo, kávové náhražky, mouka a přípravky z obilnin, chléb, pečivo, cukrovinky, zmrzlina, med, sirup melasový, droždí, prášky do těsta, sůl, hořčice, ocet, nálevy (k ochucení), koření, led pro osvěžení; (31) výrobky zemědělské, zahradnické, lesní a zmi neuvedené v jiných třídách, živá zvířata, čerstvé ovoce a zelenina, osivo, rostliny a přírodní květiny, krmivo pro zvířata, slad; (32) piva, minerální vody, šumivé nápoje a jiné nápoje nealkoholické: nápoje a šťávy ovocné, sirupy a jiné přípravky k zhotovování nápojů; (33) alkoholické nápoje (s výjimkou pív); (34) tabák, potřeby pro kuřáky, zápalky služby; (35) propagační činnost, reklama, pomoc při řízení obchodní činnosti, obchodní administrativa, kancelářské práce; (36) pojištění, služby finanční, služby peněžní, služby nemovitostní; (37) stavebnictví, opravy, instalační služby; (38) spoje (komunikace); (39) doprava, balení a skladování zboží, organizování cest; (40) zpracování materiálů; (41) výchova, vzdělávání, zábava, sportovní a kulturní aktivity; (42) vědecké a technologické služby a související výzkum a projektování, analytické a výzkumné služby v průmyslu, navrhování a vývoj počítačového hardwaru a softwaru; (43) služby zajišťující stravování a nápoje, dočasné ubytování; (44) lékařské služby, veterinární služby, péče o hygienu a krásu osob a zvířat, zemědělské, zahradnické a lesnické služby; (45) právní služby, bezpečnostní služby pro ochranu majetku a jednotlivců, osobní a sociální služby poskytované ostatními za účelem uspokojování potřeb jednotlivců.

(511) 1, 2, 3, 4, 5, 6, 7, 8, 9, 10, 11, 12, 13, 14, 15, 16, 17, 18, 19, 20, 21, 22, 23, 24, 25, 26, 27, 28, 29, 30, 31, 32, 33, 34, 35, 36, 37, 38, 39, 40, 41, 42, 43, 44, 45
(210) O-496475

(111) **328872**
(220) 18.10.2011
(151) 19.12.2012
(540)



(594) Kombinovaná
(730) **Zámecké vinařství Bzenec s.r.o.**, Zámecká 1508, Bzenec, 69681, CZ
(740) RETROPATENT s.r.o., Dobiášova 1246/29, Liberec, Liberec VI-Rochlice, 46006
(510) (16) papír, lepenka a výrobky z těchto materiálů, které nejsou zařazeny do jiných tříd, tiskářské výrobky, potřeby pro knižní vazby, fotografie, papírenské zboží; (35) propagační činnost, reklama, obchodní administrativa, kancelářské práce, pomoc při řízení obchodní činnosti.
(511) 16, 35
(210) O-489520

(111) **329079**
(220) 03.09.2012
(151) 02.01.2013
(540)



(594) Kombinovaná
(591) Barevná
(730) **Big Shock s.r.o.**, Na viničních horách 1831/16, Praha 6, Dejvice, 16000, CZ

(740) JUDr. Aleš Zábrš, advokát, Na Beránce 57/2, Praha 6, Dejvice, 16000

(510) (1) chemické výrobky určené pro průmysl, vědy a fotografii, jakož i pro zemědělství, zahradnictví a lesnictví, umělé pryskyřice v surovém stavu, plastické hmoty v surovém stavu, hnojiva pro půdu, hasicí přístroje (složení), prostředky pro kalení a letování kovů, chemické výrobky určené ke konzervování potravin, tříslicí materiály, lepidla pro průmysl; (2) barvy, nátěry, laky, ochranné výrobky proti korozi a proti deteriorizaci dřeva, barviva, mořidla, přírodní pryskyřice v surovém stavu, kovy listkové a práškové pro malíře, dekoratéry a umělce; (3) přípravky pro bělení a jiné prací prostředky, přípravky pro čištění, leštění, odmašťování a broušení, mýdla, parfumerie, vonné oleje, kosmetika, vlasové vody (lotions), zubní pasty; (4) průmyslové oleje a tuky, mazadla, výrobky pro pohlcování, zavlažování a vázání prachu, paliva včetně benzínu pro motory a osvětlovací látky, svíčky a knoty; (5) farmaceutické a veterinářské výrobky, hygienické výrobky pro léčebné účely, diabetické přípravky pro léčebné účely, potraviny pro batolata, náplasti, obvazový materiál, materiály pro plombování zubů a pro zubní otisky, dezinfekční přípravky, výrobky pro hubení škodlivých zvířat, fungicidy, herbicidy; (6) obecné kovy a jejich slitiny, kovové stavební materiály, kovové stavební materiály přenosné, kovové materiály pro železnice, kovové kabely a dráty neelektrické, kovové potřeby zámečnické a klempířské, kovové trubky, seřfý, kovové výrobky, které nejsou uvedeny v jiných třídách, rudy; (7) stroje a obráběcí stroje, motory (s výjimkou motorů pro pozemní vozidla), spojky a transmissní zařízení mimo ty, které jsou pro pozemní vozidla, zemědělské nástroje, kromě nástrojů poháněných ručně, lůžně pro vejce, prodejní automaty; (8) nářadí a nástroje s ručním pohonem, nože, vidličky a lžice, sečné zbraně, břitvy; (9) přístroje a nástroje vědecké, námořní, geodetické, fotografické, filmové, optické, přístroje pro vážení, měření, signalizaci, kontrolu (inspekci), záchranu a přístroje pro vyučování, přístroje a nástroje pro vedení, přepínání, přeměnu, akumulaci, regulaci nebo řízení elektrického proudu, přístroje pro záznam, převod, reprodukci zvuku nebo obrazu, magnetické nosiče zvukových záznamů, gramofonové desky, ústrojí pro přístroje na mince, automaty hudební, uváděné do chodu vhozením mince, zapisovací pokladny, počítačové stroje, přístroje pro zpracování informací a počítače, hasicí přístroje; (10) přístroje a nástroje chirurgické, zubní a veterinářské, umělé údy, oči a zuby, ortopedické potřeby, materiál na sešívání ran; (11) přístroje pro osvětlení, topení, výrobu páry, pro vaření přístroje chladič, pro sušení, ventilaci, rozvod vody a sanitární zařízení; (12) vozidla, dopravní prostředky pozemní, vzdušné nebo vodní; (13) střelné zbraně, střelivo (munice) a střely, výbušniny, ohňostroje; (14) vzácné kovy a jejich slitiny a výrobky z těchto látek nebo postříbeného nebo pozlaceného kovu, nejsou - li uvedeny v jiných třídách, klenoty, bižuterie, drahokamy, hodinářské potřeby a chronometrické přístroje; (15) hudební nástroje; (16) papír, lepenka a výrobky z těchto materiálů, které nejsou zařazeny do jiných tříd, tiskářské výrobky, potřeby pro knižní vazby, fotografie, papírenské zboží, lepidla pro papírenství nebo domácnost, materiál pro umělce, štětce, psací stroje a kancelářské potřeby (vyjímaje nábytek), učební a vyučovací pomůcky s výjimkou přístrojů, plastické obaly (nezařazené do jiných tříd), tiskařské typy, štočky; (17) kaučuk, gutaperča, guma, azbest, slída a výrobky z těchto materiálů, které nejsou zahrnuty do jiných tříd, polotovary z plastických hmot, materiály těsnící, ucpávací a izolační, ohebné trubky nekovové; (18) kůže, imitace kůže, výrobky z těchto materiálů, které nejsou zahrnuty do jiných tříd, kůže ze zvířat, kufrý a zavazadla, deštníky, slunečníky a hole, biče a sedlářské výrobky; (19) stavební materiály nekovové, neohebné trubky nekovové pro stavebnictví, asfalt, smůla, přenosné konstrukce nekovové, nekovové pomníky; (20) nábytek, zrcadla, rámy, výrobky nejmenované v jiných třídách ze dřeva, korku, rákosu, vrbového proutí, z rohu, kostí, slonoviny, z

kostí, želvoviny, jantaru, perleti, mořské pěny, náhražky všech těchto materiálů nebo náhražky z plastických hmot; (21) pomůcky a nádoby pro domácnost a kuchyň, hřebeny a mycí houby, kartáče (s výjimkou štětců), materiály pro výrobu kartáčů, čistící potřeby, drátky na čištění parket, sklo surové nebo opracované (s výjimkou stavebního skla), sklo, porcelán a majolika neobsažené v jiných třídách; (22) lana, provazy, síčky, stany, plachty, plachtoviny, pytle (neobsažené v jiných třídách), materiál na vycpávky (s výjimkou kaučuku nebo plastických hmot), textilní materiály ze surových vláken; (23) vlnáka pro textilní účely; (24) tkaniny a textilní výrobky, které nejsou uvedeny v jiných třídách, pokrývky ložní a ubrusy; (25) oděvy, obuv, kloboučnické zboží; (26) krajky a výšivky, stuhy a tkaničky, knoflíky, háčky a očka, poutka - galanterie, špendlíky a jehly, umělé květiny; (27) koberce, rohožky, rohože, linoleum a jiné obklady podlah, tapety na stěny nikoliv textilní; (28) hry, hračky, potřeby pro gymnastiku a sport, které nejsou uvedeny v jiných třídách, vánoční ozdoby; (29) maso, ryby, drůbež a zvěřina, masové výtahy, zavařované, mražené, sušené a vařené ovoce a zelenina, želé, džemy, vejce, mléko a mléčné výrobky, oleje a tuky jedlé; (30) káva, čaj, kakao, cukr, rýže, tapioka, sáčky, kávové náhražky, mouka a přípravky z obilnin, chléb, pečivo, cukrovinky, zmrzlina, med, sirup melasový, droždí, prášky do těsta, sůl, hořčice, ocet, nálevy (k ochucení), koření, led pro osvěžení; (31) výrobky zemědělské, zahradnické, lesní a zmi neuvedené v jiných třídách, živá zvířata, čerstvé ovoce a zelenina, osivo, rostliny a přírodní květiny, krmivo pro zvířata, slad; (32) piva, minerální vody, šumivé nápoje a jiné nápoje nealkoholické: nápoje a šťávy ovocné, sirupy a jiné přípravky k zhotovování nápojů; (33) alkoholické nápoje (s výjimkou pív); (34) tabák, potřeby pro kuřáky, zápalky služby; (35) propagační činnost, reklama, pomoc při řízení obchodní činnosti, obchodní administrativa, kancelářské práce; (36) pojištění, služby finanční, služby peněžní, služby nemovitostní; (37) stavebnictví, opravy, instalační služby; (38) spoje (komunikace); (39) doprava, balení a skladování zboží, organizování cest; (40) zpracování materiálů; (41) výchova, vzdělávání, zábava, sportovní a kulturní aktivity; (42) vědecké a technologické služby a související výzkum a projektování, analytické a výzkumné služby v průmyslu, navrhování a vývoj počítačového hardwaru a softwaru; (43) služby zajišťující stravování a nápoje, dočasné ubytování; (44) lékařské služby, veterinární služby, péče o hygienu a krásu osob a zvířat, zemědělské, zahradnické a lesnické služby; (45) právní služby, bezpečnostní služby pro ochranu majetku a jednotlivců, osobní a sociální služby poskytované ostatními za účelem uspokojování potřeb jednotlivců.

(511) 1, 2, 3, 4, 5, 6, 7, 8, 9, 10, 11, 12, 13, 14, 15, 16, 17, 18, 19, 20, 21, 22, 23, 24, 25, 26, 27, 28, 29, 30, 31, 32, 33, 34, 35, 36, 37, 38, 39, 40, 41, 42, 43, 44, 45

(210) O-497868

(111) **329117**
(220) 28.02.2012
(151) 09.01.2013
(540)



(594) Kombinovaná
(591) Barevná
(730) **Pražská lékárnická s.r.o.**, U Rybníka 28, Pchery, 27308, CZ
(510) (5) farmaceutické, zdravotnické, drogistické, hygienické, dietetické (v rámci této třídy) a kosmetické výrobky, potraviny pro batolata; (44) lékárny, provoz lékáren, lékárenské poradenství.

(511) 5, 44
(210) O-493031

(111) **329248**
(220) 18.04.2012
(151) 16.01.2013
(540)



(594) Kombinovaná
(730) **Nadační fond Atýsek**, Ve Vilkách 126/41, Brno, 64400, CZ
(510) (35) dražby, obchodní reklama (pro třetí osoby), reklama, umělci (agentury); (41) klubové služby (výchovně-zábavné), organizace a pořádání koncertů, organizování plesů, organizování sportovních soutěží, předprodej vstupenek, školení (pořádání a řízení), večírky (organizování a plánování), vyučování; (45) právníké (komerční služby), zprostředkování (v rámci této třídy).

(511) 35, 41, 45
(210) O-494103

(111) **329469**
(220) 27.11.2011
(151) 30.01.2013
(540)



(594) Kombinovaná
(591) Barevná
(730) **BKP GROUP, a.s.**, ul. 1. května 333, Uherský Brod - Těšov, 68734, CZ
(740) Ing. Zdeněk Kučera, Dlouhá 207, Slušovice, 76315
(510) (1) chemické výrobky určené pro průmysl, vědy a fotografii, jakož i pro zemědělství, zahradnictví a lesnictví, umělé pryskyřice v surovém stavu, plastické hmoty v surovém stavu, hnojiva pro půdu, hasící přístroje (složení), prostředky pro kalení a letování kovů, chemické výrobky určené ke konzervování potravin, tříslicí materiály, lepidla pro průmysl; (2) barvy, nátěry, laky, ochranné výrobky proti korozi a proti deterioraci dřeva, barviva, mořidla, přírodní pryskyřice v surovém stavu, kovy listkové a práškové pro malíře, dekoratéry a umělce; (3) přípravky pro bělení a jiné prací prostředky, přípravky pro čištění, leštění, odmašťování a broušení, mýdla, parfumerie, vonné oleje, kosmetika; (17) kaučuk, gutaperča, guma, azbest, slída a výrobky z těchto materiálů, které nejsou zahrnuty do jiných tříd, materiály těsnící, ucpávací a izolační.

(511) 1, 2, 3, 17
(210) O-490647

(111) **329594**
(220) 15.03.2012
(151) 06.02.2013
(540)

z farmy na stůl

(592) Slovní
(730) **R&B Gastronomie s.r.o.**, Věžeňská 912/6, Praha 1, 11000, CZ
(740) Duška & Svobodová advokátní kancelář, Mgr. Pavel Duška, Václavská 316/12, Praha 2, Nové Město, 12000
(510) (43) automaty (rychlé občerstvení), bary, bufety, hotelové služby, jídelny a závodní jídelny, kavárny, penziony, poskytování přechodného ubytování, provoz hotelového ubytování, restaurace, samoobslužné restaurace, turistické noclehárny, zásobování.

(511) 43
(210) O-493542

(111) **329922**
(220) 11.10.2012
(151) 20.02.2013
(540)



(594) Slovní grafická
(591) Barevná
(730) **ÚSOVSKO a. s.**, č. p. 33, Klopina, 78973, CZ
(740) HALAXOVÁ & HALAXOVÁ, TETRAPAT, RNDr. Zdeňka Halaxová, Jinonická 80, Praha 5, 15800
(510) (5) dietetické výrobky, posilující poživatiny, extrakty a potravinové doplňky pro zlepšení fyzické, psychické a zdravotní kondice, speciální potraviny pro sportovce, rekonvalescenty a osoby se zvýšenou zdravotní, fyzickou a pracovní zátěží, potravinové doplňky obohacené o vitamíny, minerály a proteiny, cereální výrobky, obilné klíčky, nápoje se zvýšeným obsahem vitamínů, minerálů, vláknin, sirupy a přípravky pro výrobu speciálních nápojů a potravinových doplňků, vše výše uvedené pro léčebné a lékařské účely; (29) ovoce a zelenina sušené, zavařené, konzervované, nakládané, kandované a mražené, sójové výrobky, patřící do této třídy, jako sójové boby, konzervované jako potrava, výrobky z luštěnin určené k lidské výživě, předvařené luštěniny a polotovary, určené ke spotřebě, potravinové výrobky ze zeleniny, určené ke spotřebě jako polotovary; (30) obilné výrobky určené k lidské výživě, jako vločky a polotovary, určené ke spotřebě, potravinové výrobky z bylin, určené ke spotřebě jako polotovary nebo k ochucení, jako omáčky typu rajčatová, sójová, trvanlivé pečivo, suchary, extrudované pečivo a pochutiny, müsli, müsli výrobky a směsi, sójové výrobky, patřící do této třídy, jako sójová mouka a výrobky z ní, extrudované sójové výrobky, cereální pečivo, čaje, kukuřičné, ovesné a pšeničné vločky, kakao, čokoláda, kávové, kakaové a čokoládové nápoje, cereální tyčinky, cukrářské výrobky, náplně, krémy, polevy, cukrovinky, zmrzlina, mražené krémy.

(511) 5, 29, 30
(210) O-498870

(111) **329923**
(220) 11.10.2012
(151) 20.02.2013
(540)



(594) Slovní grafická
(591) Barevná
(730) **ÚSOVSKO a. s.**, č. p. 33, Klopina, 78973, CZ
(740) HALAXOVÁ & HALAXOVÁ, TETRAPAT, RNDr. Zdeňka Halaxová, Jinonická 80, Praha 5, 15800
(510) (5) dietetické výrobky, posilující poživatiny, extrakty a potravinové doplňky pro zlepšení fyzické, psychické a zdravotní kondice, speciální potraviny pro sportovce, rekonvalescenty a osoby se zvýšenou zdravotní, fyzickou a pracovní zátěží, potravinové doplňky obohacené o vitamíny, minerály a proteiny, cereální výrobky, obilné klíčky, nápoje se zvýšeným obsahem vitamínů, minerálů, vláknin, sirupy a přípravky pro výrobu speciálních nápojů a potravinových doplňků, vše výše uvedené pro léčebné a lékařské účely; (29) ovoce a zelenina sušené, zavařené, konzervované,

nakládané, kandované a mražené, sójové výrobky, patřící do této třídy, jako sójové boby, konzervované jako potrava; (30) obilné výrobky a výrobky z luštěnin, určené k lidské výživě, jako vločky, předvařené luštěniny a polotovary, určené ke spotřebě, potravinové výrobky ze zeleniny a bylin, určené ke spotřebě jako polotovary nebo k ochucení, jako omáčky typu rajčatová, sójová, trvanlivé pečivo, suchary, extrudované pečivo a pochutiny, müsli, müsli výrobky a směsi, sójové výrobky, patřící do této třídy, jako sójová mouka a výrobky z ní, extrudované sójové výrobky, cereální pečivo, čaje, kukuřičné, ovesné a pšeničné vločky, kakao, čokoláda, kávové, kakaové a čokoládové nápoje, cereální tyčinky, cukrářské výrobky, náplně, krémy, polevy, cukrovinky, zmrzlina, mražené krémy.

(511) 5, 29, 30
(210) O-498871

(111) **329931**
(220) 31.10.2011
(151) 27.02.2013
(540)



(594) Kombinovaná
(591) Barevná
(730) **Vše pro stavby s.r.o.**, Kamenice 113, Náchod, 54701, CZ
(740) Mgr. David Müller, patentový zástupce, Filipova 2016/6, Praha 4, Chodov, 14800
(510) (19) montované nízkoenergetické dřevostavby a pasivní domy - vše v rámci této třídy, sádkokartony, nátěrové hmoty pro stavebnictví; (36) činnost realitní kanceláře, koupě, prodej a pronájem nemovitostí, správa nemovitostí, developerská činnost v investiční výstavbě; (37) provádění staveb, rodinných domů, výstavba bytových a nebytových staveb, výstavba průmyslových objektů, dopravní stavby, udržovací práce stavební, odstraňování staveb, zemní práce, zateplování budov, odborná pomoc a autorský dozor ve stavebnictví, údržba nemovitostí; (42) vývoj, konstrukce a projektová činnost zejména ve stavebnictví, poradenská, technicko-inženýrská a obstaravatelská činnost v investiční výstavbě - v rámci této třídy.
(511) 19, 36, 37, 42
(210) O-489836

(111) **329990**
(220) 09.07.2012
(151) 27.02.2013
(540)

BIGSHOCK

(592) Slovní
(730) **Big Shock s.r.o.**, Na viničních horách 1831/16, Praha 6, Dejvice, 16000, CZ
(740) JUDr. Aleš Zábrš, advokát, Na Beránce 57/2, Praha 6, Dejvice, 16000
(510) (5) nápoje pro léčebné účely, zejména s obsahem lecitinu, taurinu, vitamínů a jiných posilujících látek, iontové a energetické nápoje pro léčebné účely, potraviny a dietetické výrobky pro léčebné účely, posilující a povzbuzující prostředky a nutriční doplňky pro léčebné účely; (18) kožená galanterie, předměty z kůže a jejích imitací, kabelky, doplňky z kůže a jejích imitací, sedlářské a brašnářské výrobky, kabely, brašny, batohy, pouzdra a obaly z kůže; (25) pánské, dámské a dětské oděvy jako sportovní oblečení včetně oblečení pro camping, turistiku a horolezectví, dětské a kojenecké zboží, pláště, kostýmy, zakázkové oděvy, obuv, sportovní obuv, opasky; (30) káva, kakao, čaj, cukr, kávové náhražky, přípravky z obilnin, pečivo, cukrovinky, sušenky a oplatky, prášky do těsta, hořčice, nálevy k ochucení, koření; (32) vody minerální (přírodní nebo umělé), šumivé nápoje a jiné nealkoholické nápoje, iontové a energetické nápoje, ovocné a zeleninové nápoje a občerstvující šťávy, sirupy a jiné přípravky k výrobě nápojů, piva, lehká piva a ležáky; (35) inzertní, reklamní a propagační činnost,

poskytování pomoci při provozu obchodu, vystavování a nabízení zboží, marketing, obchodní administrativa, obchodní výstavy.

(511) 5, 18, 25, 30, 32, 35
(210) O-496546

(111) **329991**
(220) 09.07.2012
(151) 27.02.2013
(540)



(594) Kombinovaná
(591) Barevná
(730) **Big Shock s.r.o.**, Na viničních horách 1831/16, Praha 6, Dejvice, 16000, CZ
(740) JUDr. Aleš Zábrš, advokát, Na Beránce 57/2, Praha 6, Dejvice, 16000
(510) (5) nápoje pro léčebné účely, zejména s obsahem lecitinu, taurinu, vitamínů a jiných posilujících látek, iontové a energetické nápoje pro léčebné účely, potraviny a dietetické výrobky pro léčebné účely, posilující a povzbuzující prostředky a nutriční doplňky pro léčebné účely; (18) kožená galanterie, předměty z kůže a jejích imitací, kabelky, doplňky z kůže a jejích imitací, sedlářské a brašnářské výrobky, kabely, brašny, batohy, pouzdra a obaly z kůže; (25) pánské, dámské a dětské oděvy jako sportovní oblečení včetně oblečení pro camping, turistiku a horolezectví, dětské a kojenecké zboží, pláště, kostýmy, zakázkové oděvy, obuv, sportovní obuv, opasky; (30) káva, kakao, čaj, cukr, kávové náhražky, přípravky z obilnin, pečivo, cukrovinky, sušenky a oplatky, prášky do těsta, hořčice, nálevy k ochucení, koření; (32) vody minerální (přírodní nebo umělé), šumivé nápoje a jiné nealkoholické nápoje, iontové a energetické nápoje, ovocné a zeleninové nápoje a občerstvující šťávy, sirupy a jiné přípravky k výrobě nápojů, piva, lehká piva a ležáky; (35) inzertní, reklamní a propagační činnost, poskytování pomoci při provozu obchodu, vystavování a nabízení zboží, marketing, obchodní administrativa, obchodní výstavy.
(511) 5, 18, 25, 30, 32, 35
(210) O-496547

(111) **330517**
(220) 14.12.2011
(151) 03.04.2013
(540)

KREATIVNÍ SVĚT

(592) Slovní
(730) **Kreativní svět, s.r.o.**, Vinohrady 220, Rebešovice, 66461, CZ
(510) (35) zprostředkovatelská činnost v oblasti obchodu - prodej potřeb pro kreativní a modelářskou tvorbu, pomůcek a materiálu pro rukodělné a výtvarné činnosti, obchodní nebo podnikatelské informace, organizování komerčních akcí, pořádání výstav k obchodním účelům, e-business - provozování e-shopu v oblasti prodeje kreativních a výtvarných potřeb, materiálu a dalších pomůcek vztahujících se k umělecké a výtvarné činnosti, on-line inzerce, prezentace uživatelů na stránkách World Wide Web v počítačové síti Internet, reklamní akce vztahující se zejména k uměleckým a výtvarným činnostem; (41) služby spojené s výchovnou, vzdělávací činností, pořádání kurzů a workshopů, vzdělávací akce - kurzy a workshopy převážně s uměleckou a výtvarnou tematikou, prezentační akce typu výstav uměleckého charakteru související převážně s ručně vytvořenými výrobky.
(511) 35, 41
(210) O-491118

(111) **330751**
(220) 27.07.2012
(151) 24.04.2013
(540)



(594) Kombinovaná
(591) Barevná
(730) **Českomoravská konfederace odborových svazů**, Politických vězňů
1419/11, Praha 1, Nové Město, 11000, CZ
(740) PROPATENT, Ing. Vlasta Sedláčková, patentový zástupce, Pod Pekařkou
107/1, Praha 4, Podolí, 14700
(510) (35) služby v oblasti srovnání cen, informace (obchodní nebo
podnikatelské), rady pro spotřebitele; (36) informace o finančních službách,
konzultační služby finanční, finanční poradenství, zprostředkování
pojištění.
(511) 35, 36
(210) O-497009

(111) **330856**
(220) 28.05.2012
(151) 02.05.2013
(540)

ZLATÝ MAKLEŘ

(592) Slovní
(730) **ALL DONE s.r.o.**, Na hřebenech II 1718/8, Praha 4, Nusle, 14000, CZ
(510) (35) nábor zaměstnanců, rozšiřování reklamních materiálů (letáků,
prospektů, tisků, vzorků) zákazníkům; (36) burzovní makléřství, pronájem
bytů, finanční služby, kanceláře realitní, makléřství, zprostředkování
nemovitostí, obchodování s nemovitostmi, oceňování a odhady
nemovitostí, pronájem nemovitostí, pronájem nájemních činžovních domů,
pronajímání kanceláří, správa nemovitostí, vybírání nájemného; (45)
právnícké (komerční služby), zprostředkovatelství (mediace).
(511) 35, 36, 45
(210) O-495512

(111) **331137**
(220) 24.08.2012
(151) 13.05.2013
(540)

VINUM GEL

(592) Slovní
(730) **MISSIVA, spol. s r.o.**, V oblouku 588, Ústí nad Labem, 40007, CZ
(740) UNIPATENT, Mgr. Jiří Macek, Sázavská 16, Praha 2, 12000
(510) (3) prací prostředky, přípravky pro bělení, čištění, leštění, odmašťování a
broušení, prostředky k čištění sporáků, autokosmetika, mýdla, kosmetika,
kosmetické přípravky, parfumerie, vonné oleje, vlasové vody, zubní pasty,
ústní vody pro neléčebné účely.
(511) 3
(210) O-497701

(111) **331185**
(220) 17.10.2012
(151) 13.05.2013
(540)



(594) Kombinovaná
(591) Barevná
(730) **TV Facility Group, a.s.**, Teplárenská 602/9, Praha 10, Malešice, 10800,
CZ
(740) Macek and Partners, Mgr. Jiří Macek, Sázavská 751/16, Praha 2,
Vinohrady, 12000
(510) (35) agentury umělecké (obchodní vedení-), aktualizování reklamních
materiálů, analýzy nákladů, data (vyhledávání-) v počítačových souborech
(pro třetí osoby), dodavatelské služby pro třetí osoby (nákup výrobků a
služeb pro jiné podniky), efektivnost provozu a racionalizace práce
(posuzování-), hospodářské (ekonomické) prognózy, hotely (správa-),
informace (obchodní nebo podnikatelské-), kancelářské stroje a zařízení
(pronájem), kopírování nebo rozmnožování (reprodukce) dokumentů,
dokladů apod., mzdy a výplatní listiny (příprava-), nábor zaměstnanců,
obchodní činnost (služby, poradenství v-), obchodní nebo podnikatelský
průzkum, obchodní reklama (pro třetí osoby), podniky (služby poskytované
v souvislosti se stěhováním), pronájem reklamní doby v komunikačních
médiích, reklama (propagace), reklama on-line v počítačové síti, reklamní
agentury, reklamní plochy (pronájem-), rozhlasová reklama, venkovní
reklama, vydávání reklamních nebo náborových, propagačních a inzertních
textů, vylepování plakátů; (36) kanceláře realitní, nájemné (inkasování),
nájemní, činžovní domy (vedení-), nemovitosti (obchodování s-),
nemovitosti (pronájem), nemovitosti (správa), nemovitosti
(zprostředkování-), pronájem bytů, pronájem farem, pronájem nájemních,
činžovních domů, pronájem kanceláří (nemovitostí), správa, správa
majetku, správa nemovitostí; (37) automobily (čištění-), automobily
(leštění, politura-), automobily (mazání-), automobily (mytí-), bezpečnostní
schránky (údržba a opravy-), čističí stroje (pronájem), čištění (chemické-),
čištění budov (fasád, vnějších povrchů a ploch), čištění budov (interiérů),
čištění komínů, čištění oken, čištění šatstva, čištění ulic, čištění, praní,
deratizace, dezinfekce, dopravní prostředky (mytí), elektrické spotřebiče
(instalování a opravy-), hořáky, kahany (údržba a opravy-), hubení škůdců,
s výjimkou pro zemědělské účely, chemické čištění, chladicí zařízení
(instalace a opravy-), informace (stavební-), informace o opravách,
kancelářské stroje a zařízení (montáž, údržba a opravy-), klempířství a
instalatéřství, klimatizační zařízení (instalace a opravy-), kominické služby,
kotle (čištění a opravy-), lakování, glazurování, leštění vozidel, malování a
natírání (interiérů a exteriérů-), mazání vozidel, mytí dopravních
prostředků, nábytek (údržba-), odrušování elektrických přístrojů, okna
(čištění), opravy (informace o-), počítačové vybavení (montáž, údržba
a opravy), poplašné systémy (alarmy) proti vloupání (instalace a opravy-),
požární hlásiče (instalace a opravy-), promítací přístroje (opravy a údržba),
půjčování silničních zametacích strojů, sklady (stavby a opravy-), stavební
stroje a zařízení (pronájem-), stroje (montáž, údržba a opravy-), štukování,
sádrování, tapetování, topná zařízení (montáž a opravy-), trezory (údržba
a opravy-), údržba vozidel, úklid interiérů budov, utěšňování (tmelení) budov
(služby-), vozidla (údržba-), výtahy (montáž a opravy-), zavlažovací
zařízení (instalace a opravy-), žehlení prádla; (38) elektronická pošta,
komunikace (telefonní-), konference (služby dálkových-), mobilní telefony
(komunikace-), počítačová komunikace, počítačové terminály (komunikace
pomocí-), posílání zpráv, poskytování uživatelského přístupu ke globální
počítačové síti, pošta (elektronická-), přenos faxem, přenos zpráv a
obrazových informací pomocí počítače, přenosy zpráv faxy, rozhlasové
vysílání, telefonické služby, telefony (komunikace pomocí-),
telekomunikace (informace o-), televizní vysílání, vysílání (rozhlasové-),
vysílání (televizní-), vysílání kabelové televize, zprávy (zasílání-); (39)
archivace elektronicky uložených dat nebo dokumentů, doručování zboží,
garáže (pronájem-), chladicí zařízení (pronájem-), informace (skladování-),
nakládání, resp. vykládání, nošení, obrněné vozy (přeprava-), odpad
(doprava a skladování), parkovací plochy (pronájem-), parkování
automobilů (služby-), pronájem garáží, pronájem skladišť, pronájem
skladovacích kontejnerů, přeprava cenností, přeprava nábytku, skládání

nákladu, skladovací kontejnery (pronájem-), skladování, skladování (informace-), skladování zboží, stěhování, uskladňování, vykládání nákladu; (40) čištění povrchů, čištění vzduchu, dekontaminace nebezpečných látek, dřevo (kácení a zpracování-), frézování, likvidace odpadu, odstraňování pachů z ovzduší, pronajímání generátorů, řezání pilou, sestavování materiálů (pro třetí osoby), třídění odpadů a recyklovatelného materiálu, voda (úprava-), vzduch (osvěžování-), zpracování a úprava materiálů (informace o-), zpracování odpadu; (41) agentury (umělecké a módní), cvičení (praktické-), dabing, klubové služby (výchovně-zábavné), koncertní síně, sály, korespondenční kurzy, nahrávací studia (služby-), obrazové zpravodajství, organizování a vedení konferencí, organizování a vedení seminářů, organizování a vedení symposií, organizování kulturních nebo vzdělávacích výstav, organizování plesů, organizování představení (manažerské služby), plánování a organizování večírků, pořádání a řízení pracovních setkání (školení), praktický výcvik, pronajímání osvětlovacích zařízení pro divadla nebo televizní studia, reportérské služby, rozhlasová zábava, rozhlasové a televizní programy (výroba-), školení, školení (pořádání a řízení), vyučování, televizní programy (výroba rozhlasových a-), texty (zveřejňování) kromě reklamních, videofilm (výroba-), výcvik (instruktažní), výcvik (výchovný), vzdělávací informace, zvukové nahrávací zařízení (pronájem-), živé vystoupení (organizování-); (42) aktualizace počítačových programů, instalace počítačových programů, kalibrování (měření), počítače (pronájem-), počítačové programování, počítačové programy (instalace-), poradenství o ochraně životního prostředí, přenos dat nebo dokumentů z fyzických nosičů na elektronické nosiče, tvorba a správa webových stránek (pro třetí osoby), vývoj a výzkum nových výrobků, výzdoba interiérů; (43) poskytování přechodného ubytování, pronájem přenosných staveb, pronajímání jednacích místností, ubytování (pronajímání a přechodné-), zásobování; (44) aranžování květin, architektura zahradní (služby v oblasti-), hnojiva a jiné chemikálie pro zemědělství (letecké a povrchové rozmetávání-), léčení stromů, ničení plevele, ničení škůdců v zemědělství, pronájem zemědělských nástrojů a zařízení, rostlinné školky, údržba trávníků, zahradnické služby, zahradnictví; (45) bezpečnost (poradenství v oblasti-), detektivní kanceláře, doprovod, hašení požárů, hlídání noční služba, monitorování bezpečnostních a poplašných zařízení, oděvy (půjčování), osobní strážce, strážní hlídka, pátrání.

(511) 35, 36, 37, 38, 39, 40, 41, 42, 43, 44, 45
(210) O-499038

(111) **331372**
(220) 13.09.2012
(151) 22.05.2013
(540)

Kafekára

(594) Slovní grafická
(730) **Daniel Suchý**, Kratonohy 48, 50324, CZ
(510) (12) přívěsné prodejní vozy.
(511) 12
(210) O-498122

(111) **331387**
(220) 25.09.2012
(151) 22.05.2013
(540)



(594) Kombinovaná
(591) Barevná
(730) **Klub SENZAbabča z.s.**, Mrštíků 95, Pardubice, Ohrazenice, 53353, CZ
(510) (9) data, databáze a jiné informační produkty na magnetických, elektronických a optických nosičích, související software a hardware, nosiče dat všeho druhu spadající do třídy 9, elektronické a datové sítě, pohledy ilustrované se zvukovou nahrávkou, nosiče záznamů nahrané i nenahrané, videokazety nahrané i nenahrané, audiokazety nahrané i nenahrané, CD a DVD disky, informace a záznamy v elektronické podobě, multimediální aplikace, elektronické multimediální nebo elektronické informační katalogy, elektronické časopisy, elektronická periodika a knihy v elektronické podobě, obaly na zvukové nosiče a videokazety; (16) papír, výrobky z papíru, periodické a neperiodické publikace, knihy, učebnice a učební pomůcky kromě přístrojů, časopisy, brožury, fotografie, portréty, obrazy, grafiky, informační produkty na papírových nosičích, letáky, plakáty, data a databáze na papírových nosičích, tištěné manuály, reklamní, propagační a užitkové výrobky z papíru, pohlednice, dopisní papíry, obálky, přání, hudební přání, kalendáře, akvarely, architektonické makety, grafické reprodukce, umělecké litografie; (35) rozhlasová a televizní reklama, venkovní reklama, organizace a pořádání výstav ke komerčním a reklamním účelům, příprava elektronických pozvánek, prezentace uživatelů na stránkách World Wide Web v počítačové síti Internet, umělecká agentura (obchodní vedení), reklamní činnost; (41) organizování a pořádání kulturních, výchovných, vzdělávacích, zábavních a sportovních akcí, slavností a přehlídek, organizování a pořádání festivalů, zprostředkování a organizování divadelních a hudebních a filmových představení, pořádání soutěží a festivalů včetně soutěží krásy, služby v oblasti estrády, provozování kina, organizování, zprostředkování a pořádání výstav (kulturních nebo výchovných), organizování, zprostředkování a pořádání soutěží a kulturních a společenských akcí, předprodej vstupenek, organizování hudebních a tanečních představení, organizování kvalifikačních kurzů pro modelky a manekýnky, agenturní činnost v oblasti modelingu, umělecké fotografování, módní přehlídky, publikační činnost, nahrávání nosičů zvukových nebo obrazově zvukových, půjčování nahraných zvukových a zvukově obrazových záznamů, tvorba elektronických časopisů, periodik a knih, provozování galerie, provádění agenturní činnosti v oblasti výtvarného umění, pořádání castingu.
(511) 9, 16, 35, 41
(210) O-498392

(111) **331389**
(220) 26.09.2012
(151) 22.05.2013
(540)



(594) Slovní grafická
(591) Barevná
(730) **ÚSOVSKO a. s.**, č. p. 33, Klopina, 78973, CZ
(740) Halaxová & Halaxová TETRAPAT, RNDr. Zdeňka Halaxová, Jinonická 80, Praha 5, 15800
(510) (5) dietetické výrobky, posilující poživatiny, extrakty a potravinové doplňky pro zlepšení fyzické, psychické a zdravotní kondice, speciální potraviny pro sportovce, rekonvalescenty a osoby se zvýšenou zdravotní, fyzickou a pracovní zátěží, potravinové doplňky obohacené o vitamíny, minerály a proteiny, cereální výrobky, obilné klíčky, nápoje se zvýšeným obsahem vitamínů, minerálů, vláknin, sirupy a přípravky pro výrobu speciálních nápojů a potravinových doplňků, vše výše uvedené pro léčebné a lékařské účely; (29) ovoce a zelenina sušené, zavařené, konzervované, nakládané, kandované a mražené, sójové výrobky, patřící do této třídy, jako sójové boby, konzervované jako potrava; (30) obilné výrobky a výrobky z luštěnin, určené k lidské výživě, jako vločky, předvařené luštěniny a polotovary, určené ke spotřebě, potravinové výrobky ze zeleniny a bylin, určené ke spotřebě jako polotovary nebo k ochucení, jako omáčky typu rajčatová, sójová, trvanlivé pečivo, suchary, extrudované pečivo a pochutiny, müsli, müsli výrobky a směsi, sójové výrobky, patřící do této třídy, jako sójová mouka a výrobky z ní, extrudované sójové výrobky, cereální pečivo, čaje, kukuřičné, ovesné a pšeničné vločky, kakao, čokoláda, kávové, kakaové a čokoládové nápoje, cereální tyčinky, cukrářské výrobky, náplně, krémy, polevy, cukrovinky, zmrzlina, mražené krémy.
(511) 5, 29, 30
(210) O-498433

(111) **331404**
(220) 04.10.2012
(151) 22.05.2013
(540)

M-GATE

(592) Slovní
(730) **Medical Gate, s.r.o.**, K Rybníku 120, Hradec Králové, 50011, CZ
(510) (9) přístroje a nástroje optické; (25) oděvy, obuv, pokrývky hlavy; (44) lékařské služby, provozování nestátních zdravotnických zařízení, odborná poradenská činnost v oblasti zdravotnické.
(511) 9, 25, 44
(210) O-498632

(111) **331586**
(220) 24.08.2012
(151) 29.05.2013
(540)

ZUZU

(592) Slovní
(730) **LAWI sport s.r.o.**, Husova ulice 524, Dobruška, 29441, CZ
(740) Macek and Partners, Mgr. Jiří Macek, Sázavská 751/16, Praha 2, Vinohrady, 12000
(510) (25) oděvy, prádlo, saka, kalhoty, svetry, košile, obleky, sukně, pláště, kostýmy, blůzy, cvičební úbory, spodní prádlo, oděvní doplňky v rámci této třídy, kravaty, motýlky, šály, rukavice, klobouky, čepice, ponožky, podkolenky, šle, barety, šátky, turistické oděvy, oděvy pro volný čas, zejména pro sport, pracovní kombinézy, obuv, střevice, trepky, kloboučnické zboží; (26) krajky, výšivky, stuhy, šněrovalda, prýmkářské zboží, knoflíky, stiskací knoflíky, háčky a očka, špendlíky (vyjma šperků), jehly, zipy, odznaky, ne z drahých kovů, umělé květiny a ovoce, věnce z umělých květů, kadeřnické výrobky zahrnuté do třídy 26, paruky; (28) hry, hračky, tělocvičné a sportovní nářadí a náčiní zahrnuté do třídy 28, rybářské

potřeby (s výjimkou sítí), vánoční ozdoby s výjimkou osvětlení a cukrovinek, elektronické hračky, elektronické hry s výjimkou her, které jsou používány výhradně ve spojení s televizním přijímačem, pexesa, hrací karty, papírové hračky.

(511) 25, 26, 28
(210) O-497703

(111) **332029**
(220) 20.08.2012
(151) 18.06.2013
(540)

SANAX

(594) Slovní grafická
(730) **Doležal Vladimír**, Oldřichovská 194/16, Děčín, Děčín VIII-Dolní Oldřichov, 40502, CZ
(510) (1) chemické látky pro průmysl v rámci této třídy, chemické látky na provzdušnění betonu, konzervační přípravky na beton v rámci této třídy, pojiva do betonu, chemické vodovzdorné přípravky na cement s výjimkou barev, konzervační přípravky pro cement s výjimkou barev a olejů, čističí chemické preparáty pro komíny, chemické přísady do fungicidů, chemikálie pro čištění radiátorů, ochranné přípravky pro zdivo s výjimkou nátěrů a olejů, ochranné přípravky pro dlaždice s výjimkou barev a olejů, přípravky proti vlhkosti zdiva v rámci této třídy s výjimkou barev; (2) barvy, nátěry, laky; (19) stavební materiály nekovové, asfalt a výrobky na bázi asfaltu pro stavebnictví v rámci této třídy.
(511) 1, 2, 19
(210) O-497564

(111) **332224**
(220) 11.10.2012
(151) 26.06.2013
(540)

sojáček

(592) Slovní
(730) **ÚSOVSKO a. s.**, č. p. 33, Klopina, 78973, CZ
(740) Halaxová & Halaxová TETRAPAT, RNDr. Zdeňka Halaxová, Jinonická 80, Praha 5, 15800
(510) (5) dietetické výrobky, posilující poživatiny, extrakty a potravinové doplňky pro zlepšení fyzické, psychické a zdravotní kondice, speciální potraviny pro sportovce, rekonvalescenty a osoby se zvýšenou zdravotní, fyzickou a pracovní zátěží, potravinové doplňky obohacené o vitamíny, minerály a proteiny, nápoje se zvýšeným obsahem vitamínů, minerálů, vláknin, sirupy a přípravky pro výrobu speciálních nápojů a potravinových doplňků, vše výše uvedené pro léčebné a lékařské účely; (29) ovoce a zelenina sušené, zavařené, konzervované, nakládané, kandované a mražené, sójové výrobky, patřící do této třídy, jako sójové boby vařené, sušené a konzervované jako potrava, výrobky z luštěnin, určené k lidské výživě, jako předvařené luštěniny a polotovary z luštěnin určené ke spotřebě, potravinové výrobky ze zeleniny a bylin, určené ke spotřebě jako polotovary; (30) obilné výrobky, jako vločky a polotovary z obilných vloček, určené ke spotřebě, omáčky typu rajčatová, sójová, trvanlivé pečivo, suchary, extrudované pečivo a pochutiny, müsli výrobky a směsi, sójové výrobky, patřící do této třídy, jako sójová mouka a výrobky z ní, extrudované sójové výrobky, cereální výrobky, obilné klíčky, cereální pečivo, čaje, kukuřičné, ovesné a pšeničné vločky, kakao, čokoláda, kávové, kakaové a čokoládové nápoje, cereální tyčinky, cukrářské výrobky, náplně a krémy kávové, kakaové a čokoládové, polevy na dezerty, cukrovinky, zmrzlina, mražené krémy.
(511) 5, 29, 30
(210) O-498855

(111) **332629**
(220) 05.11.2011
(151) 17.07.2013
(540)



(594) Kombinovaná
(730) **Česká mincovna, a.s.**, U Přehrady 3204/61, Jablonec nad Nisou, 46623, CZ
(740) RETROPATENT s.r.o., Dobiášova 1246/29, Liberec, Liberec VI-Rochlice, 46006
(510) (14) mince, vzácné kovy a jejich slitiny, zejména medaile, plakety a žetony ze vzácných kovů; (35) propagační činnost, pomoc při řízení obchodní činnosti, marketingové studie, obchodní administrativa, kancelářské práce, propagační publikace - rozšiřování, překlad informací do počítačových databází, systematizace informací do počítačových databází, hospodářské nebo ekonomické prognózy, obchodní informace, obchodní informace prostřednictvím Internetu, kompilace dat, analyzování a zpracování dat a informačních materiálů, vyhledávání dat v počítačových souborech pro třetí osoby, inzerece reklamní, vytváření informačních studií a zpracování informací, vše spadající do třídy 35, maloobchod, velkoobchod a zprostředkování obchodu s výrobky ve třídě 14; (41) nakladatelský servis, včetně elektronického, školení, organizování konferencí, kongresů, seminářů, včetně internetových, zábava, výchova a vzdělávání, korespondenční kurzy, sportovní a kulturní aktivity a informace o nich pomocí počítačových sítí, poskytování on-line elektronických publikací bez možnosti stažení, výroba rozhlasových a televizních programů, výstavy - organizování kulturních výstav.
(511) 14, 35, 41
(210) O-490050

(111) **332630**
(220) 05.11.2011
(151) 17.07.2013
(540)



(594) Kombinovaná
(730) **Česká mincovna, a.s.**, U Přehrady 3204/61, Jablonec nad Nisou, 46623, CZ
(740) RETROPATENT s.r.o., Dobiášova 1246/29, Liberec, Liberec VI-Rochlice, 46006
(510) (14) mince, vzácné kovy a jejich slitiny, zejména medaile, plakety a žetony ze vzácných kovů; (35) propagační činnost, pomoc při řízení obchodní činnosti, marketingové studie, obchodní administrativa, kancelářské práce, propagační publikace - rozšiřování, překlad informací do počítačových databází, systematizace informací do počítačových databází, hospodářské nebo ekonomické prognózy, obchodní informace, obchodní informace prostřednictvím Internetu, kompilace dat, analyzování a zpracování dat a informačních materiálů, vyhledávání dat v počítačových souborech pro třetí osoby, inzerece reklamní, vytváření informačních studií a zpracování informací, vše spadající do třídy 35, maloobchod, velkoobchod a zprostředkování obchodu s výrobky ve třídě 14; (41) nakladatelský servis, včetně elektronického, školení, organizování konferencí, kongresů, seminářů, včetně internetových, zábava, výchova a vzdělávání, korespondenční kurzy, sportovní a kulturní aktivity a informace o nich

pomocí počítačových sítí, poskytování on-line elektronických publikací bez možnosti stažení, výroba rozhlasových a televizních programů, výstavy - organizování kulturních výstav.

(511) 14, 35, 41
(210) O-490051

(111) **333046**
(220) 12.09.2012
(151) 07.08.2013
(540)

WayLogBase

(592) Slovní
(730) **ELBAS, s.r.o.**, Vysokomýtská 1202, Choceň, 56501, CZ
(740) PROPATENT, Ing. Vlasta Sedláčková, patentový zástupce, Pod Pekařkou 107/1, Praha 4, Podolí, 14700
(510) (9) přístroje a nástroje pro vedení, přepínání, přeměnu, akumulaci, regulaci nebo řízení elektrického proudu, veškeré počítačové programy a software bez ohledu na záznamová média nebo prostředky šíření.
(511) 9
(210) O-498096

(111) **333347**
(220) 23.01.2012
(151) 28.08.2013
(540)

Let's Golf

(592) Slovní
(730) **Prima farma s.r.o.**, Bylinková 3028/12, Brno, Líšeň, 62800, CZ
(740) JUDr. Hana Klusáčková, advokát, Údolní 11, Brno, 60200
(510) (39) organizování cest; (41) organizování sportovních soutěží.
(511) 39, 41
(210) O-492012

(111) **333354**
(220) 04.09.2012
(151) 28.08.2013
(540)



(594) Kombinovaná
(591) Barevná
(730) **LINEA PARK a.s.**, Čs. armády 367, Chrudim, Chrudim IV, 53701, CZ
(740) HALAXOVÁ & HALAXOVÁ TETRAPAT, RNDr. Zdeňka Halaxová, Jínonická 80, Praha 5, 15800
(510) (6) kovové plechy, kovové lemovací profily, kovové rošty, kovové spojovací díly, kovové schodiškové stupně, svařované sítě kovové, plotové systémy-plotové dílce kovové, kovové sloupky, pletiva kovová; (7) pásy pro dopravníky; (11) plechy tvarované pro trouby; (19) betonové prvky pro plotové systémy, stropní podhledy nekovové; (35) propagační činnost v oblasti obchodu a služeb s kovovým a nekovovým materiálem, poradenský servis v oblasti prodeje výrobků z kovových a nekovových materiálů, reklama, prodej výrobků z kovového i nekovového materiálu, velkoobchod s kovovým i nekovovým materiálem, zprostředkování v oblasti prodeje kovového materiálu, kovových roštů, schodiškových stupňů, plotových systémů, betonových prvků pro plotové systémy, zprostředkování v obchodní činnosti s výrobky z kovového a nekovového materiálu, účetnictví; (36) realitní činnost, prodej a pronájem nemovitostí, zprostředkování obchodu v oblasti realit, zprostředkování nákupu, prodeje a pronájmu nemovitostí, odhady nemovitostí, správa nemovitého majetku, zejména budov, bytů, nebytových prostor, výrobních a provozních objektů, pozemků a rekreačních objektů, oceňování nemovitostí, informační a odborná, poradenská, konzultační a posudková činnost v oboru reality, včetně správy a oceňování majetku, developerská a investorská činnost v rámci této třídy; (37) zámečnictví (opravy); (39) silniční motorová doprava národní, mezinárodní, nákladní a osobní, zasilatelství, logistika, skladování

zboží, služby v dopravě a přepravě, pronájem automobilů, pronájem nákladních vozidel, pronájem parkovacích ploch, pronájem skladovacích kontejnerů; (40) kovoobráběčství, nástrojářství, kácení a zpracování dřeva; (42) geodetické a kartografické práce, služby technických poradců v oblasti geodézie, inženýrská činnost v oblasti geodézie, zajišťování projektové dokumentace a jejího zpracování v oblasti geodézie, informační a zprostředkovatelská činnost týkající se uvedených služeb, spadajících do třídy 42, kalibrování (měření), projektová činnost, studie technických projektů, expertizy, analýzy v rámci této třídy, geodetický průzkum a výzkum, inženýrská činnost ve výstavbě, poradenská činnost v oblasti stavebnictví v rámci této třídy, projektová činnost, tvorba geografických informačních systémů, tvorba manažerských informačních systémů, tvorba databází - matematické modelování, tvorba a analýzy geografických informačních systémů (GIS), konstrukce map a posterů, tvorba a poskytování geoinformačních systémů (software); (44) lesnické práce.

(511) 6, 7, 11, 19, 35, 36, 37, 39, 40, 42, 44
(210) O-497882

(111) **333641**
(220) 10.10.2012
(151) 11.09.2013
(540)



(594) Kombinovaná
(730) **Dopravoprojekt Brno a.s.**, Kounicova 271/13, Brno, Veverí, 60200, CZ
(510) (35) vedení knih (účetních); (37) dozor nad stavbami, konzultace ve stavebnictví; (42) vědecké a technologické služby a související výzkum a projektování, architektonické poradenství, biologický výzkum, expertizy, geodézie, geologické expertizy, geologický průzkum, inženýrské práce (expertizy), poradenství architektonické, projekce (stavební), projektová činnost, studie technických projektů, projektování, projektové studie technické, průzkum (geologický), zeměměřičství.
(511) 35, 37, 42
(210) O-498810

(111) **333642**
(220) 10.10.2012
(151) 11.09.2013
(540)

Dopravoprojekt Brno

(592) Slovní
(730) **Dopravoprojekt Brno a.s.**, Kounicova 271/13, Brno, Veverí, 60200, CZ
(510) (35) vedení knih (účetních); (37) dozor nad stavbami, konzultace ve stavebnictví; (42) vědecké a technologické služby a související výzkum a projektování, architektonické poradenství, biologický výzkum, expertizy, geodézie, geologické expertizy, geologický průzkum, inženýrské práce (expertizy), poradenství architektonické, projekce (stavební), projektová činnost, studie technických projektů, projektování, projektové studie technické, průzkum (geologický), zeměměřičství.
(511) 35, 37, 42
(210) O-498811

(111) **333852**
(220) 10.10.2012
(151) 25.09.2013
(540)



(594) Kombinovaná
(591) Barevná
(730) **CEC Praha a.s.**, Tlumačovská 1237/32, Praha 5, Stodůlky, 15500, CZ
(510) (9) hrací skříně a hudební automaty, elektronické terminály, elektronická tipovací zařízení, výherní a nevýherní hrací přístroje, počítačový software nahraný nebo stažitelný ze vzdálené počítačové sítě, software pro správu a využití dat, počítačový software stažitelný z Internetu, řídicí software pro elektrická a elektronická zařízení, software na nosičích, počítače včetně jejich částí a příslušenství, hardware výpočetní techniky nebo komunikační nebo informační techniky, elektronické databáze a databázové produkty, nosiče dat v elektronické podobě, výrobky výpočetní techniky, zařízení a přístroje pro datovou komunikaci, elektronické sítě a systémy pro přenos dat, magnetické, optické a obdobné nosiče záznamů, dat a informací, propagační materiály na magnetických, optických a obdobných nosičích, diapozitivy, audioprogramy, videoprogramy, světelné, signalizační a/nebo elektronické tabule, světelné reklamní tabule a poutače, elektronické oznamovací tabule, světelná a/nebo elektronická informační média, elektronická herní zařízení; (16) papír, lepenka a výrobky z těchto materiálů, reklamní, propagační a užitkové výrobky z papíru též zařízení pro propagaci vlastní společnosti, periodické a neperiodické publikace, informační, reklamní a propagační materiály určené i k propagaci vlastní společnosti, tiskárenské a kartonážní výrobky, data a databáze na papírových nosičích, psací potřeby, kalendáře, diáře, školní potřeby (s výjimkou nábytku), losy, sázenky, sázkové tikety, vstupenky; (18) kůže a imitace kůže, kožesíny a imitace kožesín, výrobky z těchto materiálů, deštníky, slunečníky, hole, kufrы, zavazadla, kožená galanterie, kabelky, aktovky, kufříky, spisovky, peněženky, klíčenky, batohy, kufříky na toaletní potřeby, kožené obaly na doklady, tašky, náprsní tašky, cestovní neceséry, dámské taštičky, kožené obaly na diáře a dopisní soupravy, vše v rámci této třídy; (24) tkaniny a textilní výrobky neuvedené v jiných třídách, bytový textil, ložní a stolní prádlo, záclony, závěsy, přehozy a potahy textilní, povlečení, textilie pro koupelny s výjimkou oděvů, tapety textilní, ručníky, osušky, deky, přehozy na postele a na stůl s výjimkou papírových, vlajky, prapory a vlaječky s výjimkou papírových; (25) oděvy, obuv, kloboučnické a punčochové zboží, oděvní doplňky jako šály, čepice, rukavice, šátky, kravaty, vázanky, motýlky; (26) brože, přezky, prýmký, spony, knoflíky, odznaky a přívěsky nikoli z drahých kovů, ozdoby do vlasů, ozdoby na oděvy a pokrývky hlavy, ozdoby textilních výrobků nažehlovací, záplaty oděvů nažehlovací, emblémy nažehlovací nebo přišívací; (28) hrací karty, hry a hračky, sportovní potřeby spadající do této třídy; (34) cigaretové špičky, náustky na cigaretové špičky, hroty na špičky na doutníky a cigarety, strojky na plnění cigaret, čističe dýmek, kuřácké soupravy, stojany na dýmky, popelníky, odřezávače doutníkových špiček, pouzdra na tabák, pouzdra na cigarety, dózy na tabák, tabatěrky, držáky na zápalky, zapalovače, vše i z drahých kovů, dýmky, křesadla, zápalky, zápalkové krabičky, náplně do zapalovačů, vodní dýmky; (35) reklamní, inzertní a propagační činnost směřující též k propagaci vlastní společnosti nebo kulturních a sportovních akcí, vyhledávání sponzorů, prodej reklamních a upomínkových předmětů; (36) pronájem bytových a nebytových prostor, služby peněžního rázu spojené se sázkovými hrami – vyplácení, příjem a úschova peněz a žetonů nahrazujících peníze, převod a směna peněz, finanční sponzorování; (38) komunikace, komunikace prostřednictvím počítačových terminálů, poskytování přístupů k informačním zdrojům, provozování počítačových terminálů, zajištění plateb prostřednictvím počítačových terminálů, zajištění nákupu výrobků a služeb on-line prostřednictvím počítačových terminálů; (41) organizování a pořádání loterií, provozování loterií, heren, rulet a kasin, organizování, provozování a pořádání sázkových her, výherních loterií, tombol, soutěží, provozování výherních i nevýherních hracích zařízení, služby vztahující se k hrám, sázení, hazardním hrám (včetně hazardních her na dálku), loteriím, kasinům a ruletám spadajícím do této třídy, projekce sportovních přenosů, organizování sportovních sázek a číselných loterií, prodej losů, příjem sázek

ve smluvně závazných sběrnách právnických a fyzických osob a ve sběrnách zřízených společností, pořádání a organizování kulturních, sportovních a společenských událostí, předprodej a prodej vstupenek, organizování a pořádání vzdělávání akcí, provozování sportovních zařízení, zprostředkování v oboru sázkových her, kurzových a jiných sázek a loterií; (43) služby spojené s provozováním pohostinství, restaurace, dočasné ubytování, služby zajišťující stravování a nápoje – občerstvení, automaty, bufety, zásobování, ubytovací a stravovací služby, catering, gastronomie, restaurační služby, hostinská činnost, poradenská, informační a zprostředkovatelská činnost týkající se služeb spadajících do třídy 43.

(511) 9, 16, 18, 24, 25, 26, 28, 34, 35, 36, 38, 41, 43
(210) O-498836

(111) **335946**
(220) 25.11.2011
(151) 22.01.2014
(540)

SYROB

(592) Slovní
(730) **Kitl s.r.o.**, Pasířská 3299/60, Jablonec nad Nisou, 46601, CZ
(740) RETROPATENT s.r.o., Dobiášova 1246/29, Liberec, Liberec VI-Rochlice, 46006
(510) (5) výrobky veterinářské a hygienické, nápoje, potraviny a potravinové doplňky určené pro zvláštní výživu s léčebnými nebo preventivními účinky, diabetické přípravky pro léčebné účely, potraviny pro batolata, extrakty (potravinové doplňky pro zvláštní výživu v rámci této třídy), extrakty (potravinové doplňky pro zlepšení fyzické, psychické a zdravotní kondice

v rámci této třídy), speciální potraviny pro rekonvalescenty, sportovce a osoby se zvýšenou fyzickou a pracovní zátěží, hygienické výrobky pro léčebné účely, dezinfekční přípravky, léčivé bonbóny bedrníkové, jitrocelové, proti kašli; (32) minerální vody, šumivé nápoje; (33) alkoholické nápoje (s výjimkou pív), především vína s přísadkami bylin a vína zdravotní.

(511) 5, 32, 33
(210) O-490643

(111) **342307**
(220) 31.10.2011
(151) 26.11.2014
(540)

Le Royal

(592) Slovní
(730) **Barry Callebaut AG**, Westpark Pfingstweidstr. 60, Zürich, CH
(740) KOREJZOVA LEGAL v.o.s., JUDr. Petra Sauvage de Brantes, advokátka, Korunní 810/104, Praha 10, Vinohrady, 10100
(510) (30) káva, kakao a kakaový prášek, zejména instantní prášky, nápoje vyrobené z práškového kakaa, kakaové a čokoládové nápoje, ochucovadla a koření pro potraviny, zejména ochucovadla pro nápoje; (32) sirupy a jiné přípravky k zhotovování nápojů.
(511) 30, 32
(210) O-514459

Zániky ochranných známek uplynutím doby platnosti

Kapitola obsahuje údaje o ochranných známkách, které zanikly uplynutím doby platnosti podle ustanovení § 29 odst. 1 zákona č. 441/2003 Sb.

Číslo zápisu (111)	Číslo přihlášky (210)	Datum zániku (141)
170561	60734	07.03.2021
171203	60743	07.03.2021
240705	165089	07.03.2021
240716	165161	09.03.2021
240717	165162	09.03.2021
241421	165049	07.03.2021
241425	165064	07.03.2021
241426	165066	07.03.2021
241427	165069	07.03.2021
241428	165071	07.03.2021
241439	165098	07.03.2021
241443	165135	09.03.2021
241445	165139	09.03.2021
241449	165148	09.03.2021
242135	165075	07.03.2021
242140	165142	09.03.2021
243168	165052	07.03.2021
243174	165129	08.03.2021
243176	165140	09.03.2021
245536	165053	07.03.2021
246350	165065	07.03.2021
246351	165067	07.03.2021
246352	165068	07.03.2021
246353	165070	07.03.2021
265820	165096	07.03.2021
319756	483855	08.03.2021
319757	483856	08.03.2021

Číslo zápisu (111)	Číslo přihlášky (210)	Datum zániku (141)
319846	483806	07.03.2021
319847	483809	07.03.2021
319848	483834	07.03.2021
319849	483920	10.03.2021
319850	483933	10.03.2021
320073	483836	08.03.2021
320202	483798	07.03.2021
320209	483838	08.03.2021
320210	483845	08.03.2021
320211	483846	08.03.2021
320212	483945	10.03.2021
320220	483955	10.03.2021
320221	483960	10.03.2021
320222	483961	10.03.2021
320223	483962	10.03.2021
320224	483965	10.03.2021
320361	483963	10.03.2021
320477	483914	10.03.2021
320614	483814	07.03.2021
320624	483893	09.03.2021
320625	483954	10.03.2021
320718	483910	09.03.2021
320823	483804	07.03.2021
320825	483843	08.03.2021
320826	483844	08.03.2021
320835	483950	10.03.2021
320988	483849	08.03.2021

Číslo zápisu (111)	Číslo přihlášky (210)	Datum zániku (141)
321113	483828	07.03.2021
321114	483873	08.03.2021
321115	483881	08.03.2021
321335	483905	09.03.2021
321336	483956	10.03.2021
321460	483833	07.03.2021
321461	483911	09.03.2021
321462	483913	09.03.2021
321559	483820	07.03.2021
321560	483823	07.03.2021
321561	483902	09.03.2021
321646	483818	07.03.2021
321752	483938	10.03.2021
321981	483875	08.03.2021
322295	483944	10.03.2021
322398	483964	10.03.2021
322783	483919	10.03.2021
322785	483936	10.03.2021
322903	483797	07.03.2021
323270	483885	09.03.2021
326100	483848	08.03.2021
327728	483835	07.03.2021
327729	483874	08.03.2021
328773	483822	07.03.2021
332309	483802	07.03.2021
339627	483878	08.03.2021

Úpravy znění/vyobrazení ochranných známek a seznamu výrobků a služeb

Kapitola obsahuje údaje o ochranných známkách, u kterých na žádost vlastníka ochranné známky došlo v souladu s ustanovením § 27 zákona č.441/2003 Sb. k úpravě ve znění, vyobrazení nebo seznamu výrobků a služeb, pokud tato změna uvádí údaje v ochranné známce do souladu se skutečností, aniž by se tím ochranná známka zásadně změnila. Kapitola dále obsahuje údaje o ochranných známkách, jejichž zápis byl obnoven pouze pro některé z výrobků a služeb v souladu s ustanovením §29 zákona č. 441/2003 Sb.

(111) 387527

(510) (29) želatina jedlá, ovoce sušené; (30) veškeré druhy koření včetně směsí,
nálevy k ochucení, zálivky na saláty, omáčky masové.

(511) 29, 30

Změny vlastníků ochranných známek

Kapitola obsahuje údaje o ochranných známkách, které byly převedeny nebo přešly ve smyslu ustanovení § 15 odst. 1, 2 a § 16 zákona č. 441/2003 Sb. na jiného vlastníka v rozsahu všech zapsaných výrobků nebo služeb.

Číslo zápisu (111)	Dřívější vlastník (770)	Nynější vlastník (730)	S účinností od (580)
164408	Delphi International Operations Luxembourg S.à r.l., Avenue de Luxembourg, 4940 Bascharage, LU	Delphi Technologies IP Limited, The Grove, 21 Pine Road, Belleville, St. Michael BB11113, BB	13.10.2021
164409	Delphi International Operations Luxembourg S.à r.l., Avenue de Luxembourg, 4940 Bascharage, LU	Delphi Technologies IP Limited, The Grove, 21 Pine Road, Belleville, St. Michael BB11113, BB	13.10.2021
192208	DELPHI TECHNOLOGIES, INC., společnost zřízená podle zákonů státu Delaware, 5725 Delphi Drive, City of Troy, MI, US	Delphi Technologies IP Limited, The Grove, 21 Pine Road, Belleville, St. Michael BB11113, BB	13.10.2021
198782	AUTOVARS, a.s., Kaprova 42/14, Praha 1, Staré Město, 11000, CZ	Autovars Praha, s.r.o., Jankovcova 1535/2a, Praha 7, Holešovice, 17000, CZ	13.10.2021
227853	Delphi Technologies, Inc., 5725 Delphi Drive, Troy, 48098-2815, MI, US	Delphi Technologies IP Limited, The Grove, 21 Pine Road, Belleville, St. Michael BB11113, BB	13.10.2021
233635	Delphi Technologies, Inc., 5725 Delphi Drive, Troy, MI, US	Delphi Technologies IP Limited, The Grove, 21 Pine Road, Belleville, St. Michael BB11113, BB	13.10.2021
241862	DELPHI TECHNOLOGIES, INC., 5725 Delphi Drive, Troy, MI, US	Delphi Technologies IP Limited, The Grove, 21 Pine Road, Belleville, St. Michael BB11113, BB	18.10.2021
247496	Libor Menhart, Sluhov 10, Kolinec, 34142, CZ	Haasová Marie, nábř. Kpt. Nálepky 471, Klatovy, Klatovy III, 33901, CZ	13.10.2021
251310	DELPHI TECHNOLOGIES, INC., 5725 Delphi Drive, Troy, MI, US	Delphi Technologies IP Limited, The Grove, 21 Pine Road, Belleville, St. Michael BB11113, BB	13.10.2021
256405	Ing. Václav Pech, Šafránová 942/15, Plzeň, 32600, CZ	Ing. Václav Pech, PEMEX - ivp, s.r.o., Nepomucká 757/180, Plzeň, Černice, 32600, CZ	13.10.2021
257190	B.I.B.S., a.s., Lidická 960/81, Brno, 60200, CZ	China Europe Institute of Business and Administration Limited, Unit 417, 4th floor, Lippo Centre Tower Two, Queensway 89, Hong Kong, HK	13.10.2021
268281	Menhart Libor, Sluhov 10, Kolinec, 34142, CZ	Haasová Marie, nábř. Kpt. Nálepky 471, Klatovy, Klatovy III, 33901, CZ	13.10.2021
299303	RIVER TERRACE a.s., Podolská 103/126, Praha 4, Podolí, 14700, CZ	River development Prague s.r.o., Předvoje 449/32, Praha 6, Veleslavín, 16200, CZ	13.10.2021
321456	B.I.B.S., a.s., Lidická 960/81, Brno, 60200, CZ	China Europe Institute of Business and Administration Limited, Unit 417, 4th floor, Lippo Centre Tower Two, Queensway 89, Hong Kong, HK	13.10.2021
325098	Březina Tomáš Ing., Rybnice 148, Rybnice, 33151, CZ	DEKINVEST, investiční fond s proměnným základním kapitálem, a.s., Tiskařská 257/10, Praha 10, Malešice, 10800, CZ	13.10.2021
325642	Březina Tomáš Ing., Rybnice 148, Rybnice, 33151, CZ	DEKINVEST, investiční fond s proměnným základním kapitálem, a.s., Tiskařská 257/10, Praha 10, Malešice, 10800, CZ	13.10.2021
327581	Palmknihy s.r.o., Vyšehradská 1349/2, Praha 2, 12800, CZ	Palmknihy s.r.o., 5. května 1746/22, Praha 4, Nusle, 14000, CZ	18.10.2021
344356	KOSÁČCI - hračky, které letííí, s.r.o., Pod Habřím 143, Spojil, 53002, CZ	Kosinová Petra, Pod Habřím 143, Spojil, 53002, CZ	18.10.2021
344586	Café Amandine s.r.o., Na Moráni 1689/17, Praha 2, 12000, CZ	Bienzin CZ, s.r.o., Žatecká 41/4, Praha 1, Staré Město, 11000, CZ	19.10.2021
364397	AUTOVARS, a.s., Kaprova 42/14, Praha 1, Staré Město, 11000, CZ	Autovars Praha, s.r.o., Jankovcova 1535/2a, Praha 7, Holešovice, 17000, CZ	13.10.2021
382498	Aspen Global Incorporated, GBS Plaza, Cnr La Salette & Royal Roads, Grand Bay, MU	MYLAN IRELAND LIMITED, Unit 35/36, Grange Parade, Baldoyle Industrial Estate, Dublin 13, IE	13.10.2021
387256	Kingston Technology Corporation, 176 Newhope Street, Fountain Valley California 92708, US	Hewlett-Packard Development Company, L.P., 10300 Energy Drive, Spring, Texas 77389, TX, US	18.10.2021

Změny v údajích o vlastnících ochranných známek

Kapitola obsahuje ochranné známky, u kterých byla v rejstříku ochranných známek vyznačena změna v údajích o vlastnících ve smyslu ustanovení § 27 odst. 2 a 7 zákona č. 441/2003 Sb.

Číslo zápisu (111)	Vlastník (730)	S účinností od (580)
163974	Glaxo Group Limited, 980 Great West Road, Brentford, Middlesex TW8 9GS, GB	15.10.2021
166664	Glaxo Group Limited, 980 Great West Road, Brentford, Middlesex, TW8 9GS, GB	15.10.2021
173679	ROCHUS SPOL. S R.O., Na Záhonech 1482, Kunovice, 68604, CZ	13.10.2021
175158	Albatros Media a.s., 5. května 1746/22, Praha 4, Nusle, 14000, CZ	18.10.2021
177125A	Weider Global Nutrition, LLC, 2212 E. Williams Field Road Suite 230, Gilbert 85295, AZ, US	18.10.2021
180258	Suchánek Radomír, Jezuitská 7/3, Brno, Brno-město, 60200, CZ	15.10.2021
180308	OK DESIGN, s.r.o., Holická 170/47, Olomouc, Hodolany, 77900, CZ	19.10.2021
187330	Armáda spásy v České republice, z. s., Petržilkova 2565/23, Praha 5, Stodůlky, 15800, CZ	15.10.2021
190672	Suchánek Radomír, Jezuitská 7/3, Brno, Brno-město, 60200, CZ	18.10.2021
190826	Aventisub LLC, Corporate Drive 55, Bridgewater, 08807, NJ, US	13.10.2021
198560	Suchánek Radomír, Jezuitská 7/3, Brno, Brno-město, 60200, CZ	18.10.2021
203115	Elis GmbH, Holsteiner Chaussee 303 a, 22457 Hamburg, DE	19.10.2021
206498	Elis GmbH, Holsteiner Chaussee 303 a, 22457 Hamburg, DE	19.10.2021
215547	iFIT Inc., 1500 South 1000 West, Logan 84321, UT, US	15.10.2021
216153	iFIT Inc., 1500 South 1000 West, Logan 84321, UT, US	15.10.2021
216154	iFIT Inc., 1500 South 1000 West, Logan 84321, UT, US	15.10.2021
216156	iFIT Inc., 1500 South 1000 West, Logan 84321, UT, US	15.10.2021
219468	iFIT Inc., 1500 South 1000 West, Logan 84321, UT, US	15.10.2021
243443	Lukáš Černý - Salon Joshua, Křižíkova 150/43, Praha 8, Karlín, 18600, CZ	18.10.2021
243976	Viška Petr JUDr., Malická 1576/11, Plzeň, Severní Předměstí, 30100, CZ	14.10.2021
246110	Peroutka Martin, Třínecká 674, Buštěhrad, 27343, CZ	18.10.2021
247373	SOKRAT, s.r.o., Dominova 2468/5, Praha 5, Stodůlky, 15800, CZ	18.10.2021
247589	ATCentrum s.r.o., Ořechovská 538/22, Brno, Horní Heršpice, 61900, CZ	15.10.2021
247775	ADART COMPUTERS s.r.o., Čimická 717/34, Praha 8, Kobylisy, 18200, CZ	19.10.2021
249800	Dobrá Vinice, a.s., Nový Šaldorf č. ev. 80, Nový Šaldorf-Sedlešovice, 67181, CZ	19.10.2021
253790	White company, s r.o., Kozí 918/1, Praha 1, Staré Město, 11000, CZ	19.10.2021
255533	PRAGUE STUDIOS, s.r.o., Josefská 34/6, Praha 1, Malá Strana, 11800, CZ	14.10.2021
257135	ATCentrum s.r.o., Ořechovská 538/22, Brno, Horní Heršpice, 61900, CZ	15.10.2021
257222	CZESHA - SERVIS, s.r.o., K Točné č. ev. 338, Dolní Břežany, 25241, CZ	19.10.2021
304889	JUMPING INTELLECTUAL PROPERTY, s.r.o., Bílkova 861/14, Praha 1, Staré Město, 11000, CZ	15.10.2021
306556	PANZANI S.A.S., 37 bis Rue Saint-Romain, 69008 Lyon, FR	19.10.2021
323824	CATUS spol. s r.o., Kyjovská 1598, Havlíčkův Brod, 58001, CZ	14.10.2021
324022	pay4me s.r.o., Podbabská 1112/13, Praha 6, Bubeneč, 16000, CZ	14.10.2021
324023	pay4me s.r.o., Podbabská 1112/13, Praha 6, Bubeneč, 16000, CZ	14.10.2021
324024	pay4me s.r.o., Podbabská 1112/13, Praha 6, Bubeneč, 16000, CZ	14.10.2021
325251	IQLANDIA, o. p. s., Nitranská 410/10, Liberec, Liberec III-Jeřáb, 46007, CZ	14.10.2021
325398	Armáda spásy v České republice, z. s., Petržilkova 2565/23, Praha 5, Stodůlky, 15800, CZ	15.10.2021
325729	Suchánek Radomír, Jezuitská 7/3, Brno, Brno-město, 60200, CZ	15.10.2021
325731	Vězeňská služba České republiky, Soudní 1672/1a, Praha 4, Nusle, 14000, CZ	15.10.2021
325732	Vězeňská služba České republiky, Soudní 1672/1a, Praha 4, Nusle, 14000, CZ	15.10.2021
326388	XANTIS PHARMA LIMITED, Lemesou 5, Eurosure Tower, 1st floor, Flat/Office 101, 2112 Nicosia, CY	14.10.2021
326920	ADART COMPUTERS s.r.o., Čimická 717/34, Praha 8, Kobylisy, 18200, CZ	19.10.2021
327823	Českomoravská kynologická unie, z.s., Maškova 1646/3, Praha 8, Kobylisy, 18200, CZ	19.10.2021
328524	Barabanov Oleksandr, Zahradní 129/5, Liberec, Liberec XI-Růžodol I, 46001, CZ	19.10.2021
328525	Barabanov Oleksandr, Zahradní 129/5, Liberec, Liberec XI-Růžodol I, 46001, CZ	19.10.2021
329117	Pražská lékárnická s.r.o., U Rybníka 28, Pchery, 27308, CZ	13.10.2021
329922	ÚSOVSKO a. s., č. p. 33, Klopina, 78973, CZ	19.10.2021
329923	ÚSOVSKO a. s., č. p. 33, Klopina, 78973, CZ	19.10.2021
329931	Vše pro stavby s.r.o., Kamenice 113, Náchod, 54701, CZ	19.10.2021

Číslo zápisu (111)	Vlastník (730)	S účinností od (580)
330751	Českomoravská konfederace odborových svazů, Politických vězňů 1419/11, Praha 1, Nové Město, 11000, CZ	19.10.2021
331387	Klub SENZAbabča z.s., Mrštíků 95, Pardubice, Ohrazenice, 53353, CZ	19.10.2021
331389	ÚSOVSKO a. s., č. p. 33, Klopina, 78973, CZ	19.10.2021
332029	Doležal Vladimír, Oldřichovská 194/16, Děčín, Děčín VIII-Dolní Oldřichov, 40502, CZ	14.10.2021
332224	ÚSOVSKO a. s., č. p. 33, Klopina, 78973, CZ	19.10.2021
333347	Prima farma s.r.o., Bylinková 3028/12, Brno, Líšeň, 62800, CZ	15.10.2021
333354	LINEA PARK a.s., Čs. armády 367, Chrudim, Chrudim IV, 53701, CZ	19.10.2021
333641	Dopravoprojekt Brno a.s., Kounicova 271/13, Brno, Veveří, 60200, CZ	19.10.2021
333642	Dopravoprojekt Brno a.s., Kounicova 271/13, Brno, Veveří, 60200, CZ	19.10.2021
344160	Český Domov Media House s.r.o., Pod altánem 99/103, Praha 10, Strašnice, 10000, CZ	14.10.2021
353531	Český Domov Media House s.r.o., Pod altánem 99/103, Praha 10, Strašnice, 10000, CZ	14.10.2021
354727	BěhOpava - spolek, Tolstého 1467/16, Opava, Předměstí, 74601, CZ	13.10.2021
358136	JUMPING INTELLECTUAL PROPERTY, s.r.o., Bílkova 861/14, Praha 1, Staré Město, 11000, CZ	15.10.2021
364762	Praga Centrum a.s., Hyberská 1009/24, Praha 1, Nové Město, 11000, CZ	19.10.2021
376684	JUMPING INTELLECTUAL PROPERTY, s.r.o., Bílkova 861/14, Praha 1, Staré Město, 11000, CZ	15.10.2021