

Číselné INID kódy pro označování bibliografických dat technických řešení

INID Codes for the identification of bibliographic data of technical solutions

(Standard WIPO ST. 9 a ST. 80)

| | | | |
|------|----------------------------------------------------------------------------------------------------------------------------------------------------------------|------|----------------------------------------------------------------------------------------------------------------------------------------------------------------------------------------------------------|
| (11) | číslo patentu/zápisu/osvědčení | (11) | Number of the patent/registration/certification |
| (15) | datum zápisu průmyslového vzoru | (15) | Industrial design registration date |
| (21) | číslo přihlášky/žádosti | (21) | .Application number |
| (22) | datum podání přihlášky/žádosti | (22) | Date of application filling |
| (23) | údaje o výstavní prioritě | (23) | Exhibition priority data |
| (28) | počet průmyslových vzorů | (28) | Number of industrial designs included in the application |
| (31) | číslo prioritní přihlášky | (31) | Number of priority application |
| (32) | datum podání prioritní přihlášky | (32) | Filling date of priority application |
| (33) | země priority | (33) | Priority country |
| (40) | datum zveřejnění přihlášky vynálezu | (40) | Date of publication of patent application |
| (45) | datum zveřejnění zapsaného průmyslového vzoru | (45) | Publication date of the registered industrial design |
| (47) | datum zveřejnění udělení patentu a zápisu užitého vzoru, datum zápisu užitého vzoru, datum oznámení udělení evropského patentu v Evropském patentovém věstníku | (47) | Publication date of patent granting and publication date of utility model registration, registration date of utility model, publication date of European patent granting in the European patent bulletin |
| (51) | mezinárodní patentové třídění/Locamské třídění průmyslových vzorů | (51) | International Patent Classification/ Locarno Classification for Industrial Designs |
| (54) | Název | (54) | Title |
| (55) | vyobrazení průmyslového vzoru | (55) | Reproduction of the industrial design |
| (57) | Anotace | (57) | Abstract |
| (68) | číslo základního patentu | (68) | Number of the basic patent |
| (71) | označení přihlašovatele/žadatele | (71) | Applicant |
| (72) | označení původce | (72) | Inventor |
| (73) | označení majitele/vlastníka | (73) | Owner |
| (74) | označení zástupce | (74) | Attorney's name and address |
| (86) | číslo mezinárodní přihlášky | (86) | International application number |
| (87) | číslo mezinárodního zveřejnění | (87) | International publication number |
| (92) | datum a číslo první registrace přípravku pro Českou republiku | (92) | Date and number(s) of the first authorization to market the product in the CZ |
| (93) | datum, číslo a země první registrace přípravku v rámci Společenství | (93) | Date, number(s) and country of the first authorization to market the product in the EEC |
| (94) | doba platnosti osvědčení | (94) | Term of certification validity |
| (95) | označení a typ přípravku | (95) | Name of the product and product type |
| (96) | datum podání a číslo evropské patentové přihlášky | (96) | European patent application filling date and number |
| (97) | datum zveřejnění a číslo zveřejnění evropské patentové přihlášky v Evropském patentovém věstníku | (97) | European patent application publication date and publication number in the European patent bulletin |

Číselné INID kódy pro označování bibliografických dat ochranných známek

INID codes and minimum required for the identification of bibliographic data relating to marks

(Standard WIPO ST.60)

| | | | |
|-------|--------------------------------------------------------------------------------------------------------------------------------------------------------------------------------------------------------|-------|-----------------------------------------------------------------------------------------------------------------------------------------------------------------------------------------|
| (111) | Číslo zápisu ochranné známky (registrace) | (111) | Number of registration |
| (151) | Datum zápisu ochranné známky | (151) | Date of the registration |
| (210) | Číslo přihlášky ochranné známky (spisu) | (210) | Number of the application |
| (220) | Datum podání přihlášky | (220) | Date of filing of the application |
| (320) | Datum vzniku práva přednosti | (320) | Date of the first application |
| (442) | Datum zveřejnění přihlášky po průzkumu | (442) | Date of the publication of the examined application |
| (450) | Datum zveřejnění zápisu ochranné známky ve Věstníku | (450) | Date of publication of the registration |
| (510) | Seznam výrobků a služeb | (510) | List of goods and/or services |
| (511) | Číslo třídy výrobků a služeb | (511) | Number of the class of goods and/or services |
| (526) | Omezení rozsahu ochrany o prvek | (526) | Disclaimer |
| (540) | Znění nebo vyobrazení ochranné známky | (540) | Reproduction of the mark |
| (551) | Kolektivní ochranná známka | (551) | Collective mark |
| (554) | Prostorová ochranná známka | (554) | Three-dimensional mark |
| (558) | Ochranná známka tvořená pouze barvou nebo kombinací barev | (558) | Mark consisting exclusively of one or several colours |
| (580) | Datum zápisu jakékoliv transakce v souvislosti s přihláškou nebo zápisem ochranné známky do rejstříku, např. změna majitele, změna jména nebo adresy, vzdání se práv k ochranné známce atd. (účinnost) | (580) | Date of recording of any kind of transaction in respect of applications or registrations (e.g. change in ownership, change in name or address, renunciation, termination of protection) |
| (591) | Údaje o barevnosti ochranné známky | (591) | Information concerning colour claimed |
| (730) | Přihlašovatel/vlastník ochranné známky | (730) | The applicant or the holder of the mark |
| (740) | Zástupce | (740) | Name and address of the representative |
| (770) | Jméno a adresa dřívějšího přihlašovatele nebo vlastníka (v případě změny vlastnictví) | (770) | Name and address of the previous applicant or holder (in case of change in ownership) |
| (791) | Jméno a adresa nabyvatele licence | (791) | Name and address of the licensee |
| (793) | Podmínky a omezení licence | (793) | Indication of conditions and/or restrictions under the license |
| (800) | Mezinárodní zápis ochranné známky | (800) | International registration |

Kódy pro kódování záhlaví oznámení publikovaných ve Věstníku

(Standard WIPO ST. 17)

| | | | |
|------|---------------------------------------|------|-------------------------------------------------------------|
| BB9A | zveřejněné přihlášky vynálezů | MK1K | zánik užitého vzoru uplynutím doby platnosti |
| FG1K | zapsané užité vzory | MK4A | zánik patentů uplynutím doby platnosti |
| FG4A | udělené patenty | MK4F | zánik autorských osvědčení uplynutím doby platnosti |
| FG4Q | zapsané průmyslové vzory | MK4Q | zánik průmyslového vzoru uplynutím doby ochrany |
| LD3K | částečný výmaz užitého vzoru | MM4A | zánik patentů pro nezaplacení ročních poplatků |
| LD4Q | částečný výmaz průmyslového vzoru | MM4F | zánik autorských osvědčení pro nezaplacení ročních poplatků |
| MA4A | zánik patentu vzdáním se | ND1K | prodloužení platnosti užitého vzoru |
| MA4F | zánik autorských osvědčení vzdáním se | ND4Q | obnova doby ochrany průmyslového vzoru |
| MC3K | výmaz užitého vzoru | PA4A | změna autorského osvědčení na patent |
| MC4A | zrušení patentu | PC9A | změna dispozičního práva k vynálezu |
| MC4F | zrušení autorského osvědčení | PD1K | převod práv a ostatní změny majitelů užitého vzoru |
| MC4Q | výmaz průmyslového vzoru | PD4A | převod práv a ostatní změny majitelů patentů |
| MH1K | zánik užitého vzoru vzdáním se | PD4Q | převod práv a ostatní změny vlastníků průmyslových vzorů |
| MH4A | částečné zrušení patentu | QA9A | nabídka licence |
| MH4F | částečné zrušení autorského osvědčení | SB4A | zapsané patenty do rejstříku po odtajnění |
| MH4Q | zánik průmyslového vzoru vzdáním se | SB4F | zapsaná autorská osvědčení do rejstříku po odtajnění |

Opravy Změny Různé

Opravy u přihlášek vynálezů s žádostí o udělení patentu

| | | | |
|------|---------------------|------|-------------------------------------|
| HA9A | jmenování vynálezce | | |
| HB9A | oprava jmen | HG9A | oprava chyb v třídění |
| HC9A | změna jmen | HH9A | oprava nebo změna všeobecně |
| HD9A | oprava adres | HK9A | tiskové chyby v úředních věstnících |
| HE9A | změna adres | | |
| HF9A | oprava dat | | |

Opravy ochranných dokumentů

| Patenty | autorská osvědčení | užité vzory | průmyslové vzory | |
|---------|--------------------|-------------|------------------|----------------------------------|
| TA4A | TA4F | TA1K | TA4Q | jmenování vynálezce |
| TB4A | TB4F | TB1K | TB4Q | oprava jmen |
| TC4A | TC4F | TC1K | TC4Q | změna jmen |
| TD4A | TD4F | TD1K | TD4Q | oprava adres |
| TE4A | TE4F | TE1K | TE4Q | změna adres |
| TF4A | TF4F | TF1K | TF4Q | oprava dat |
| TG4A | TG4F | TG1K | TG4Q | oprava chyb v třídění |
| TH4A | TH4F | TH1K | TH4Q | oprava nebo změna všeobecně |
| TK9A | TK9F | TK1K | TK4Q | tiskové chyby v úřed. věstnících |

Kódy pro označování zemí a mezinárodních organizací použité ve věstníku

| | |
|----|----------------------------|
| BB | Barbados |
| BR | Brazílie |
| CH | Švýcarsko |
| CN | Čína |
| CY | Kypr |
| CZ | Česká republika |
| DE | Spolková republika Německo |
| ES | Španělsko |
| FI | Finsko |
| FR | Francie |
| GB | Velká Británie |
| HR | Chorvatsko |
| IE | Irsko |
| JP | Japonsko |
| KR | Korejská republika |
| LT | Litva |
| NL | Nizozemsko |
| PL | Polsko |
| SE | Švédsko |
| SK | Slovensko |
| US | Spojené státy americké |
| XY | Neuvedeno |

Kódy pro označování států USA použité ve věstníku

| | |
|----|------------|
| CO | Colorado |
| IN | Indiana |
| MI | Michigan |
| NJ | New Jersey |
| NY | New York |
| OH | Ohio |
| TN | Tennessee |
| WA | Washington |

BB9A

Zveřejněné přihlášky vynálezů - přehled podle čísel přihlášek

Dále uvedené přihlášky vynálezů byly zveřejněny dnem, uvedeným v Věstníku podle zákona č. 527/1990 Sb., o vynálezech a zlepšovacích návrzích, ve znění pozdějších předpisů, a jsou k dispozici v patentové knihovně Úřadu průmyslového vlastnictví, Antonína Čermáka 2a, 160 68, Praha 6.

| | | | |
|----------|-------------------------------|----------|-------------------------------|
| (21) | (51) | (21) | (51) |
| 2020-205 | <i>A 01 N 65/06</i> (2009.01) | 2020-210 | <i>A 61 K 31/49</i> (2006.01) |
| 2020-209 | <i>B 65 H 51/26</i> (2006.01) | | |

Zveřejněné přihlášky vynálezů - řazené podle MPT

- (51) *A01N 65/06* (2009.01)
A01N 65/22 (2009.01)
A01N 65/08 (2009.01)
A01N 65/24 (2009.01)
A01N 65/36 (2009.01)
A01N 59/16 (2006.01)
A61L 2/22 (2006.01)
- (21) **2020-205**
(71) Trubačová Andrea Ing., 82103 Bratislava, SK
Bríza Branislav Ing., Praha 6, CZ
Brízová Natália Jozefína, Praha 6, Dejvice, CZ
Brízová Eva Mária, Praha 6, CZ
- (72) Trubač Karol Ing., 821 03 Bratislava, SK
Trubačová Andrea Ing., 82103 Bratislava, SK
Bríza Branislav Ing., Praha 6, CZ
Brízová Eva Mária, Praha 6, Dejvice, CZ
Brízová Natália Jozefína, Praha 6, Dejvice, CZ
- (54) **Antimikrobiální přípravek, použití a způsob jeho výroby**
(22) 09.04.2020
(57) Je popsán nový antimikrobiální přípravek, jeho použití a způsob výroby. Tento nový přípravek působí cidně na široké spektrum mikroorganismů a má vyšší cidní účinnost i na viry. Synergicky působící cidní účinnost je odvozená od účinku iontů aktivních kovů a mikroemulgovaných přírodních složek pryskyřic, silic. Může se aplikovat různým způsobem v místech a na předměty, které vyžadují zajištění hygienické ochrany a zdravotní bezpečnost. Vhodný je i na aplikaci v období a v prostorách se zvýšeným výskytem virů či jiných patogenních mikroorganismů.
- (74) Branislav Bríza, Hanzelkova 2658/2, Praha 6, 16000

- (51) *A61K 31/49* (2006.01)
A61K 47/36 (2006.01)
A61K 47/38 (2006.01)
A61K 9/20 (2006.01)
A61K 9/48 (2006.01)
A61K 9/08 (2006.01)
A61P 31/22 (2006.01)
- (21) **2020-210**
(71) Kravciv Miloš MUDr., Praha 6, Řepy, CZ
(72) Kravciv Miloš MUDr., Praha 6, Řepy, CZ
(54) **Léková forma s obsahem chininu a jeho solí pro perorální aplikaci**
(22) 09.04.2020
(57) Léková forma s obsahem chininu a jeho solí pro perorální aplikaci, kde hmotnost chininu nebo jeho solí je v jedné perorální lékové formě v rozsahu od 5 do 250 mg, zbytek je plnivo, pojivo a další přísady, pro antivirový účinek na HSV 1, HSV 2 a cytomegalovirus. Chinin je ve formě base nebo solí s kyselinou vybranou ze skupiny chlorovodíková, sírová, fosforečná a jantarová. Jako plnivo jsou látky na bázi vybrané ze skupiny škrob, celuloza, manitol, glukosa a sacharóza. Jako pojivo jsou látky ze skupiny želatina, kyselina alginová, polysacharidová kyselina, roztoky akrylátů a methakrylátů. Léková forma je ve formě vybrané ze skupiny tablety, tobolky, kapsle, injekce a infuzní roztoky.

(74) Ing. Václav Kratochvíl, Husníkova 2086/22, Praha 5, Stodůlky, 15800

- (51) *B65H 51/26* (2006.01)
B65H 51/20 (2006.01)

- B65H 59/10* (2006.01)
B65H 59/26 (2006.01)
D01H 13/10 (2006.01)
- (21) **2020-209**
(71) Rieter CZ s.r.o., Ústí nad Orlicí, CZ
(72) Pilař Evžen Ing., Litomyšl, Litomyšl-Město, CZ
(54) **Způsob kompenzace rozdílu odtahové a navíjecí rychlosti příže při navíjení příže na cívku na pracovním místě textilního stroje pro výrobu příže a pracovní místo textilního stroje pro výrobu příže k provádění tohoto způsobu**
(22) 09.04.2020
(57) U způsobu kompenzace rozdílu odtahové a navíjecí rychlosti příže (2) při navíjení příže (2) na cívku (41) na pracovním místě textilního stroje pro výrobu příže se příže (2) v prostoru mezi odtahovým ústrojím (3) a navíjecím ústrojím (4) pracovního místa vychyluje z přímé dráhy kompenzačním ramenem (7) kompenzátoru rozdílu odtahové a navíjecí rychlosti příže (2), které se pohybuje mezi svou přední pracovní polohou, ve které přízi (2) z přímé dráhy nevychyluje, nebo vychyluje jen minimálně, a svou zadní pracovní polohou, ve které přízi (2) vychyluje z přímé dráhy a vytváří na ní kompenzační smyčku (8) příže (2). Kompenzační rameno (7) se přitom pohybuje mezi přední pracovní polohou a zadní pracovní polohou, které jsou uspořádané na přímce (71) rovnoběžné se směrem odtahu příže (2) odtahovým ústrojím (3) ze spřádací jednotky (1), nebo která se směrem odtahu příže (2) odtahovým ústrojím (3) svírá úhel (α) o velikosti maximálně 60°, přednostně maximálně 45°. Řešení se týká také pracovního místa textilního stroje pro výrobu příže.
- (74) Ing. Dobroslav Musil, patentová kancelář, Ing. Dobroslav Musil, patentový zástupce, Zábřdovická 801/11, Brno, Zábřdovice, 61500

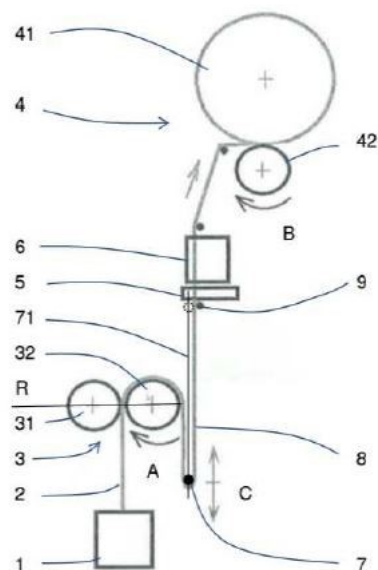

Zveřejněné přihlášky vynálezů - přehled podle třídících znaků

| (51) | | (21) | | (51) | | (21) |
|--------------|-----------|----------|--|--------------|-----------|----------|
| A 01 N 59/16 | (2006.01) | 2020-205 | | A 61 K 47/36 | (2006.01) | 2020-210 |
| A 01 N 65/08 | (2009.01) | 2020-205 | | A 61 K 47/38 | (2006.01) | 2020-210 |
| A 01 N 65/22 | (2009.01) | 2020-205 | | A 61 L 2/22 | (2006.01) | 2020-205 |
| A 01 N 65/24 | (2009.01) | 2020-205 | | A 61 P 31/22 | (2006.01) | 2020-210 |
| A 01 N 65/36 | (2009.01) | 2020-205 | | B 65 H 51/20 | (2006.01) | 2020-209 |
| A 61 K 9/08 | (2006.01) | 2020-210 | | B 65 H 59/10 | (2006.01) | 2020-209 |
| A 61 K 9/20 | (2006.01) | 2020-210 | | B 65 H 59/26 | (2006.01) | 2020-209 |
| A 61 K 9/48 | (2006.01) | 2020-210 | | D 01 H 13/10 | (2006.01) | 2020-209 |

Seznam přihlašovatelů zveřejněných přihlášek vynálezů

| (71) | (21) | (51) | | (71) | (21) | (51) | |
|----------------------------------------|----------|---------------------|-----------|---------------------------------------------|----------|---------------------|-----------|
| Rieter CZ s.r.o., Ústí nad Orlicí, CZ | 2020-209 | B 65 H 51/26 | (2006.01) | Trubačová Andrea Ing., 82103 Bratislava, SK | 2020-205 | A 01 N 65/06 | (2009.01) |
| Kravciv Miloš MUDr., Praha 6, Řepy, CZ | 2020-210 | A 61 K 31/49 | (2006.01) | | | | |

FG4A

Udělené patenty - přehled podle čísel patentů

V období uzávěrky tohoto čísla Věstníku udělil Úřad průmyslového vlastnictví tyto patenty.

| | | | | | |
|--------|----------------------|-----------|--------|--------------------|-----------|
| (11) | (51) | | (11) | (51) | |
| 308962 | G 21 C 19/04 | (2006.01) | 308964 | H 05 H 1/26 | (2006.01) |
| 308963 | H 01 J 37/147 | (2006.01) | 308965 | A 47 F 3/04 | (2006.01) |

FG4A

Udělené patenty - přehled podle MPT

| | | | | |
|------|-------------------------------------------------------------------------------------------------------------------------------------------------------------------------------------------------------------------------------------------------------------------------------------------------------------------------------------------------|-----------|------|------------------------------------------------------------------------------------------------------------|
| (51) | A47F 3/04 | (2006.01) | (74) | NEOLEGAL – advokátní a patentová kancelář, Ing Jaroslav Novotný, Římská 2135/45, Praha 2, Vinohrady, 12000 |
| (11) | 308965 | | | |
| (40) | 27.01.2021 | | | |
| (21) | 2020-660 | | | |
| (73) | MELIUS INTEGRAL, S.L., 08025 Barcelona, ES | | (51) | H01J 37/147 (2006.01) |
| (72) | Ponce Ramon, 08025 Barcelona, ES Ponce Luis, 08025 Barcelona, ES Prió Javier, 08025 Barcelona, ES | | | H01J 37/09 (2006.01) |
| (54) | Pult s klimatizačním a mrazicím systémem | | | H01J 37/10 (2006.01) |
| (32) | 18.07.2018 | | | H01J 37/26 (2006.01) |
| (31) | 18382537.1 | | (11) | 308963 |
| (33) | EP | | (40) | 27.02.2019 |
| (86) | PCT/EP2019/059492 | | (21) | 2018-221 |
| (87) | WO 2020/015870 | | (73) | Carl Zeiss Microscopy GmbH, 07745 Jena, DE |
| (22) | 12.04.2019 | | (72) | Drexel Volker, 89551 Königsbronn, DE Hafner Bernd, 73453 Abtsgmünd, DE |
| (74) | Všetečka Zelený Švorčík a partneři, advokátní a patentová kancelář, JUDr. Michal Havlík, advokát, Hálkova 1406/2, Praha 2, Nové Město, 12000 | | (54) | Zdroj částic sloužící ke generování svazku částic a částicově optické zařízení |
| | | | (32) | 11.05.2017 |
| (51) | G21C 19/04 (2006.01) | | (31) | 102017208005.1 |
| | G21C 15/24 (2006.01) | | (33) | DE |
| (11) | 308962 | | (22) | 11.05.2018 |
| (40) | 14.06.2017 | | (74) | KANIA, SEDLÁK, SMOLA, s.r.o., Mendlovo náměstí 907/1a, Brno, Staré Brno, 60300 |
| (21) | 2015-724 | | | |
| (73) | Centrum výzkumu Řež s.r.o., Husinec, Řež, CZ ÚJV Řež, a.s., Husinec, Řež, CZ Vysoká škola chemicko-technologická v Praze, Praha 6, Dejvice, CZ | | (51) | H05H 1/26 (2006.01) |
| (72) | Berka Jan Ing., Ph.D., Praha 4 - Modřany, CZ Dymáčeková Jana Ing., Košice, SK Horák Václav Ing., Květnice, CZ Soukupová Monika Ing., Praha 10, CZ Bělovský Ladislav Ing., CSc., Praha 4, CZ Moucha Tomáš doc. Dr. Ing., Praha 5, CZ Tekáč Viktor Ing., Ph.D., Praha 8, CZ Hlinčík Tomáš Ing., Ph.D., Stráž pod Ralskem, CZ | | | H05H 1/28 (2006.01) |
| (54) | Způsob zachytu helia z jaderných reaktorů a zařízení k provádění tohoto způsobu | | | H05H 1/34 (2006.01) |
| (22) | 12.10.2015 | | (11) | 308964 |
| | | | (40) | 16.10.2019 |
| | | | (21) | 2018-516 |
| | | | (73) | B&Bartoni, spol. s r.o., Doubravička, CZ |
| | | | (72) | Chumchal Roman, Velké Všelisy, CZ |
| | | | (54) | Sestava trysky s adaptérem pro použití v kapalinou chlazeném dvouplynovém plazmovém hořáku |
| | | | (22) | 30.09.2018 |
| | | | (74) | Šindelka & Lachmannová, advokáti, Mgr. Eva Lachmannová, Římská 103/12, Praha 2, 12000 |

Seznam majitelů udělených patentů

| | | | | | | | | | | | | | |
|------|-------------------------------------------------|------|--------|------|----------------------|-----------|------|--------------------------------------------------------------------------|------|--------|------|---------------------|-----------|
| (73) | B&Bartoni, spol. s r.o., Doubravička, CZ | (11) | 308964 | (51) | H 05 H 1/26 | (2006.01) | (73) | MELIUS INTEGRAL, S.L., 08025 Barcelona, ES | (11) | 308965 | (51) | A 47 F 3/04 | (2006.01) |
| | Carl Zeiss Microscopy GmbH, 07745 Jena, DE | | 308963 | | H 01 J 37/147 | (2006.01) | | ÚJV Řež, a.s., Husinec, Řež, CZ | | 308962 | | G 21 C 19/04 | (2006.01) |
| | Centrum výzkumu Řež s.r.o., Husinec, Řež, CZ | | 308962 | | G 21 C 19/04 | (2006.01) | | Vysoká škola chemicko- technologická v Praze, Praha 6, Dejvice, CZ | | 308962 | | G 21 C 19/04 | (2006.01) |

Udělené evropské patenty

Evropský patentový úřad udělil následující evropské patenty s účinkem pro Českou republiku. Tyto patenty mohou být zrušeny nebo zachovány v pozměněném znění Evropským patentovým úřadem v řízení o odporu. K tomu, aby nabyl evropský patent účinnosti na území České republiky, je třeba, aby byl Úřadu předložen ve stanovené lhůtě překlad patentového spisu do českého jazyka (§ 35c odst. 2 až 4 zákona č. 527/1990 Sb., v platném znění).

| | | | | | | | |
|-----------------|-----------------|-----------------|-----------------|-----------------|-----------------|-----------------|-----------------|
| (97) EP 1713450 | (47) 06.10.2021 | (97) EP 2599456 | (47) 06.10.2021 | (97) EP 2823214 | (47) 06.10.2021 | (97) EP 2953446 | (47) 06.10.2021 |
| (97) EP 1735408 | (47) 06.10.2021 | (97) EP 2600805 | (47) 06.10.2021 | (97) EP 2828693 | (47) 06.10.2021 | (97) EP 2955022 | (47) 06.10.2021 |
| (97) EP 1773242 | (47) 06.10.2021 | (97) EP 2605538 | (47) 06.10.2021 | (97) EP 2828778 | (47) 06.10.2021 | (97) EP 2956815 | (47) 06.10.2021 |
| (97) EP 1976504 | (47) 06.10.2021 | (97) EP 2633457 | (47) 06.10.2021 | (97) EP 2829028 | (47) 06.10.2021 | (97) EP 2956878 | (47) 06.10.2021 |
| (97) EP 1994553 | (47) 06.10.2021 | (97) EP 2640313 | (47) 06.10.2021 | (97) EP 2831997 | (47) 06.10.2021 | (97) EP 2959005 | (47) 06.10.2021 |
| (97) EP 2016964 | (47) 06.10.2021 | (97) EP 2642418 | (47) 06.10.2021 | (97) EP 2832248 | (47) 06.10.2021 | (97) EP 2959049 | (47) 06.10.2021 |
| (97) EP 2030591 | (47) 06.10.2021 | (97) EP 2649095 | (47) 06.10.2021 | (97) EP 2834426 | (47) 06.10.2021 | (97) EP 2960742 | (47) 06.10.2021 |
| (97) EP 2064488 | (47) 06.10.2021 | (97) EP 2656793 | (47) 06.10.2021 | (97) EP 2837723 | (47) 06.10.2021 | (97) EP 2961566 | (47) 06.10.2021 |
| (97) EP 2083981 | (47) 06.10.2021 | (97) EP 2656970 | (47) 06.10.2021 | (97) EP 2839314 | (47) 06.10.2021 | (97) EP 2962617 | (47) 06.10.2021 |
| (97) EP 2094934 | (47) 06.10.2021 | (97) EP 2660548 | (47) 06.10.2021 | (97) EP 2839599 | (47) 06.10.2021 | (97) EP 2965677 | (47) 06.10.2021 |
| (97) EP 2185079 | (47) 06.10.2021 | (97) EP 2663203 | (47) 06.10.2021 | (97) EP 2840759 | (47) 06.10.2021 | (97) EP 2966542 | (47) 06.10.2021 |
| (97) EP 2210116 | (47) 06.10.2021 | (97) EP 2663811 | (47) 06.10.2021 | (97) EP 2843000 | (47) 06.10.2021 | (97) EP 2966549 | (47) 06.10.2021 |
| (97) EP 2239039 | (47) 06.10.2021 | (97) EP 2667502 | (47) 06.10.2021 | (97) EP 2843331 | (47) 06.10.2021 | (97) EP 2968821 | (47) 06.10.2021 |
| (97) EP 2243298 | (47) 06.10.2021 | (97) EP 2667891 | (47) 06.10.2021 | (97) EP 2843843 | (47) 06.10.2021 | (97) EP 2969452 | (47) 06.10.2021 |
| (97) EP 2248956 | (47) 06.10.2021 | (97) EP 2672023 | (47) 06.10.2021 | (97) EP 2845082 | (47) 06.10.2021 | (97) EP 2971195 | (47) 06.10.2021 |
| (97) EP 2249711 | (47) 06.10.2021 | (97) EP 2684551 | (47) 06.10.2021 | (97) EP 2846454 | (47) 06.10.2021 | (97) EP 2972279 | (47) 06.10.2021 |
| (97) EP 2276420 | (47) 06.10.2021 | (97) EP 2685040 | (47) 06.10.2021 | (97) EP 2847751 | (47) 06.10.2021 | (97) EP 2972447 | (47) 06.10.2021 |
| (97) EP 2303227 | (47) 06.10.2021 | (97) EP 2690599 | (47) 06.10.2021 | (97) EP 2847961 | (47) 06.10.2021 | (97) EP 2974928 | (47) 06.10.2021 |
| (97) EP 2312365 | (47) 06.10.2021 | (97) EP 2691807 | (47) 06.10.2021 | (97) EP 2854309 | (47) 06.10.2021 | (97) EP 2975344 | (47) 06.10.2021 |
| (97) EP 2326342 | (47) 06.10.2021 | (97) EP 2699027 | (47) 06.10.2021 | (97) EP 2854645 | (47) 06.10.2021 | (97) EP 2979912 | (47) 06.10.2021 |
| (97) EP 2330975 | (47) 06.10.2021 | (97) EP 2703922 | (47) 06.10.2021 | (97) EP 2854756 | (47) 06.10.2021 | (97) EP 2980671 | (47) 06.10.2021 |
| (97) EP 2339742 | (47) 06.10.2021 | (97) EP 2705955 | (47) 06.10.2021 | (97) EP 2856009 | (47) 06.10.2021 | (97) EP 2980974 | (47) 06.10.2021 |
| (97) EP 2344433 | (47) 06.10.2021 | (97) EP 2706907 | (47) 06.10.2021 | (97) EP 2856129 | (47) 06.10.2021 | (97) EP 2981645 | (47) 06.10.2021 |
| (97) EP 2357250 | (47) 06.10.2021 | (97) EP 2707052 | (47) 06.10.2021 | (97) EP 2858724 | (47) 06.10.2021 | (97) EP 2982654 | (47) 06.10.2021 |
| (97) EP 2362244 | (47) 06.10.2021 | (97) EP 2712026 | (47) 06.10.2021 | (97) EP 2863147 | (47) 06.10.2021 | (97) EP 2982775 | (47) 06.10.2021 |
| (97) EP 2370016 | (47) 06.10.2021 | (97) EP 2714595 | (47) 06.10.2021 | (97) EP 2863836 | (47) 06.10.2021 | (97) EP 2982874 | (47) 06.10.2021 |
| (97) EP 2387666 | (47) 06.10.2021 | (97) EP 2719662 | (47) 06.10.2021 | (97) EP 2864427 | (47) 06.10.2021 | (97) EP 2982936 | (47) 06.10.2021 |
| (97) EP 2397761 | (47) 06.10.2021 | (97) EP 2725968 | (47) 06.10.2021 | (97) EP 2869276 | (47) 06.10.2021 | (97) EP 2983109 | (47) 06.10.2021 |
| (97) EP 2398712 | (47) 06.10.2021 | (97) EP 2726985 | (47) 06.10.2021 | (97) EP 2877088 | (47) 06.10.2021 | (97) EP 2983149 | (47) 06.10.2021 |
| (97) EP 2398929 | (47) 06.10.2021 | (97) EP 2738209 | (47) 06.10.2021 | (97) EP 2879752 | (47) 06.10.2021 | (97) EP 2983150 | (47) 06.10.2021 |
| (97) EP 2400104 | (47) 06.10.2021 | (97) EP 2739989 | (47) 06.10.2021 | (97) EP 2880492 | (47) 06.10.2021 | (97) EP 2985283 | (47) 06.10.2021 |
| (97) EP 2417888 | (47) 06.10.2021 | (97) EP 2745015 | (47) 06.10.2021 | (97) EP 2881139 | (47) 06.10.2021 | (97) EP 2985540 | (47) 06.10.2021 |
| (97) EP 2418496 | (47) 06.10.2021 | (97) EP 2745531 | (47) 06.10.2021 | (97) EP 2882872 | (47) 06.10.2021 | (97) EP 2985602 | (47) 06.10.2021 |
| (97) EP 2422679 | (47) 06.10.2021 | (97) EP 2746366 | (47) 06.10.2021 | (97) EP 2884603 | (47) 06.10.2021 | (97) EP 2986251 | (47) 06.10.2021 |
| (97) EP 2441456 | (47) 06.10.2021 | (97) EP 2747732 | (47) 06.10.2021 | (97) EP 2885288 | (47) 06.10.2021 | (97) EP 2986338 | (47) 06.10.2021 |
| (97) EP 2445466 | (47) 06.10.2021 | (97) EP 2747828 | (47) 06.10.2021 | (97) EP 2885698 | (47) 06.10.2021 | (97) EP 2988150 | (47) 06.10.2021 |
| (97) EP 2467701 | (47) 06.10.2021 | (97) EP 2750299 | (47) 06.10.2021 | (97) EP 2886089 | (47) 06.10.2021 | (97) EP 2988154 | (47) 06.10.2021 |
| (97) EP 2469249 | (47) 06.10.2021 | (97) EP 2750792 | (47) 06.10.2021 | (97) EP 2887912 | (47) 06.10.2021 | (97) EP 2989059 | (47) 06.10.2021 |
| (97) EP 2474579 | (47) 06.10.2021 | (97) EP 2751690 | (47) 06.10.2021 | (97) EP 2887944 | (47) 06.10.2021 | (97) EP 2989301 | (47) 06.10.2021 |
| (97) EP 2474844 | (47) 06.10.2021 | (97) EP 2765247 | (47) 06.10.2021 | (97) EP 2888660 | (47) 06.10.2021 | (97) EP 2989477 | (47) 06.10.2021 |
| (97) EP 2479664 | (47) 06.10.2021 | (97) EP 2767719 | (47) 06.10.2021 | (97) EP 2889431 | (47) 06.10.2021 | (97) EP 2992210 | (47) 06.10.2021 |
| (97) EP 2490775 | (47) 06.10.2021 | (97) EP 2767913 | (47) 06.10.2021 | (97) EP 2890411 | (47) 06.10.2021 | (97) EP 2992943 | (47) 06.10.2021 |
| (97) EP 2499481 | (47) 06.10.2021 | (97) EP 2772652 | (47) 06.10.2021 | (97) EP 2893066 | (47) 06.10.2021 | (97) EP 2994135 | (47) 06.10.2021 |
| (97) EP 2499883 | (47) 06.10.2021 | (97) EP 2774026 | (47) 06.10.2021 | (97) EP 2893167 | (47) 06.10.2021 | (97) EP 2996721 | (47) 06.10.2021 |
| (97) EP 2509790 | (47) 06.10.2021 | (97) EP 2776917 | (47) 06.10.2021 | (97) EP 2893186 | (47) 06.10.2021 | (97) EP 2996840 | (47) 06.10.2021 |
| (97) EP 2510162 | (47) 06.10.2021 | (97) EP 2780786 | (47) 06.10.2021 | (97) EP 2893824 | (47) 06.10.2021 | (97) EP 2997474 | (47) 06.10.2021 |
| (97) EP 2515947 | (47) 06.10.2021 | (97) EP 2785910 | (47) 06.10.2021 | (97) EP 2895276 | (47) 06.10.2021 | (97) EP 3004571 | (47) 06.10.2021 |
| (97) EP 2521111 | (47) 06.10.2021 | (97) EP 2787338 | (47) 06.10.2021 | (97) EP 2898345 | (47) 06.10.2021 | (97) EP 3004924 | (47) 06.10.2021 |
| (97) EP 2529054 | (47) 06.10.2021 | (97) EP 2787458 | (47) 06.10.2021 | (97) EP 2902127 | (47) 06.10.2021 | (97) EP 3005231 | (47) 06.10.2021 |
| (97) EP 2542387 | (47) 06.10.2021 | (97) EP 2787853 | (47) 06.10.2021 | (97) EP 2905891 | (47) 06.10.2021 | (97) EP 3006386 | (47) 06.10.2021 |
| (97) EP 2543072 | (47) 06.10.2021 | (97) EP 2791298 | (47) 06.10.2021 | (97) EP 2909577 | (47) 06.10.2021 | (97) EP 3006459 | (47) 06.10.2021 |
| (97) EP 2546621 | (47) 06.10.2021 | (97) EP 2792166 | (47) 06.10.2021 | (97) EP 2909979 | (47) 06.10.2021 | (97) EP 3007588 | (47) 06.10.2021 |
| (97) EP 2551633 | (47) 06.10.2021 | (97) EP 2796351 | (47) 06.10.2021 | (97) EP 2910424 | (47) 06.10.2021 | (97) EP 3007825 | (47) 06.10.2021 |
| (97) EP 2557060 | (47) 06.10.2021 | (97) EP 2796576 | (47) 06.10.2021 | (97) EP 2920607 | (47) 06.10.2021 | (97) EP 3008560 | (47) 06.10.2021 |
| (97) EP 2557547 | (47) 06.10.2021 | (97) EP 2799712 | (47) 06.10.2021 | (97) EP 2923599 | (47) 06.10.2021 | (97) EP 3010197 | (47) 06.10.2021 |
| (97) EP 2558022 | (47) 06.10.2021 | (97) EP 2802181 | (47) 06.10.2021 | (97) EP 2927827 | (47) 06.10.2021 | (97) EP 3013361 | (47) 06.10.2021 |
| (97) EP 2559366 | (47) 06.10.2021 | (97) EP 2806838 | (47) 06.10.2021 | (97) EP 2931332 | (47) 06.10.2021 | (97) EP 3013674 | (47) 06.10.2021 |
| (97) EP 2559812 | (47) 06.10.2021 | (97) EP 2807896 | (47) 06.10.2021 | (97) EP 2932043 | (47) 06.10.2021 | (97) EP 3019031 | (47) 06.10.2021 |
| (97) EP 2583180 | (47) 06.10.2021 | (97) EP 2810679 | (47) 06.10.2021 | (97) EP 2933493 | (47) 06.10.2021 | (97) EP 3021692 | (47) 06.10.2021 |
| (97) EP 2583982 | (47) 06.10.2021 | (97) EP 2812818 | (47) 06.10.2021 | (97) EP 2935623 | (47) 06.10.2021 | (97) EP 3023386 | (47) 06.10.2021 |
| (97) EP 2585285 | (47) 06.10.2021 | (97) EP 2814691 | (47) 06.10.2021 | (97) EP 2937077 | (47) 06.10.2021 | (97) EP 3023830 | (47) 06.10.2021 |
| (97) EP 2586570 | (47) 06.10.2021 | (97) EP 2814888 | (47) 06.10.2021 | (97) EP 2937260 | (47) 06.10.2021 | (97) EP 3024275 | (47) 06.10.2021 |
| (97) EP 2586973 | (47) 06.10.2021 | (97) EP 2815034 | (47) 06.10.2021 | (97) EP 2943646 | (47) 06.10.2021 | (97) EP 3024950 | (47) 06.10.2021 |
| (97) EP 2592647 | (47) 06.10.2021 | (97) EP 2816106 | (47) 06.10.2021 | (97) EP 2945470 | (47) 06.10.2021 | (97) EP 3029502 | (47) 06.10.2021 |
| (97) EP 2594615 | (47) 06.10.2021 | (97) EP 2817888 | (47) 06.10.2021 | (97) EP 2947599 | (47) 06.10.2021 | (97) EP 3031365 | (47) 06.10.2021 |
| (97) EP 2596387 | (47) 06.10.2021 | (97) EP 2820267 | (47) 06.10.2021 | (97) EP 2947738 | (47) 06.10.2021 | (97) EP 3033127 | (47) 06.10.2021 |
| (97) EP 2598059 | (47) 06.10.2021 | (97) EP 2820736 | (47) 06.10.2021 | (97) EP 2948116 | (47) 06.10.2021 | (97) EP 3033347 | (47) 06.10.2021 |
| (97) EP 2599246 | (47) 06.10.2021 | (97) EP 2823094 | (47) 06.10.2021 | (97) EP 2952405 | (47) 06.10.2021 | (97) EP 3033638 | (47) 06.10.2021 |

| | | | | | | | |
|-----------------|-----------------|-----------------|-----------------|-----------------|-----------------|-----------------|-----------------|
| (97) EP 3687450 | (47) 06.10.2021 | (97) EP 3707024 | (47) 06.10.2021 | (97) EP 3727123 | (47) 06.10.2021 | (97) EP 3760001 | (47) 06.10.2021 |
| (97) EP 3687630 | (47) 06.10.2021 | (97) EP 3707057 | (47) 06.10.2021 | (97) EP 3727512 | (47) 06.10.2021 | (97) EP 3760475 | (47) 06.10.2021 |
| (97) EP 3687847 | (47) 06.10.2021 | (97) EP 3707094 | (47) 06.10.2021 | (97) EP 3727534 | (47) 06.10.2021 | (97) EP 3761881 | (47) 06.10.2021 |
| (97) EP 3687937 | (47) 06.10.2021 | (97) EP 3707490 | (47) 06.10.2021 | (97) EP 3727575 | (47) 06.10.2021 | (97) EP 3762101 | (47) 06.10.2021 |
| (97) EP 3688560 | (47) 06.10.2021 | (97) EP 3707521 | (47) 06.10.2021 | (97) EP 3727579 | (47) 06.10.2021 | (97) EP 3762442 | (47) 06.10.2021 |
| (97) EP 3689435 | (47) 06.10.2021 | (97) EP 3708044 | (47) 06.10.2021 | (97) EP 3727960 | (47) 06.10.2021 | (97) EP 3763325 | (47) 06.10.2021 |
| (97) EP 3689878 | (47) 06.10.2021 | (97) EP 3708365 | (47) 06.10.2021 | (97) EP 3728007 | (47) 06.10.2021 | (97) EP 3763666 | (47) 06.10.2021 |
| (97) EP 3690127 | (47) 06.10.2021 | (97) EP 3709632 | (47) 06.10.2021 | (97) EP 3728142 | (47) 06.10.2021 | (97) EP 3764695 | (47) 06.10.2021 |
| (97) EP 3690160 | (47) 06.10.2021 | (97) EP 3709720 | (47) 06.10.2021 | (97) EP 3728261 | (47) 06.10.2021 | (97) EP 3765181 | (47) 06.10.2021 |
| (97) EP 3690229 | (47) 06.10.2021 | (97) EP 3709727 | (47) 06.10.2021 | (97) EP 3728408 | (47) 06.10.2021 | (97) EP 3766397 | (47) 06.10.2021 |
| (97) EP 3691008 | (47) 06.10.2021 | (97) EP 3710295 | (47) 06.10.2021 | (97) EP 3728409 | (47) 06.10.2021 | (97) EP 3766766 | (47) 06.10.2021 |
| (97) EP 3691019 | (47) 06.10.2021 | (97) EP 3710659 | (47) 06.10.2021 | (97) EP 3728410 | (47) 06.10.2021 | (97) EP 3767169 | (47) 06.10.2021 |
| (97) EP 3691190 | (47) 06.10.2021 | (97) EP 3710697 | (47) 06.10.2021 | (97) EP 3728553 | (47) 06.10.2021 | (97) EP 3767273 | (47) 06.10.2021 |
| (97) EP 3691719 | (47) 06.10.2021 | (97) EP 3710878 | (47) 06.10.2021 | (97) EP 3728783 | (47) 06.10.2021 | (97) EP 3767905 | (47) 06.10.2021 |
| (97) EP 3692401 | (47) 06.10.2021 | (97) EP 3712020 | (47) 06.10.2021 | (97) EP 3728809 | (47) 06.10.2021 | (97) EP 3768432 | (47) 06.10.2021 |
| (97) EP 3692855 | (47) 06.10.2021 | (97) EP 3712285 | (47) 06.10.2021 | (97) EP 3729336 | (47) 06.10.2021 | (97) EP 3770166 | (47) 06.10.2021 |
| (97) EP 3693149 | (47) 06.10.2021 | (97) EP 3712444 | (47) 06.10.2021 | (97) EP 3729839 | (47) 06.10.2021 | (97) EP 3771272 | (47) 06.10.2021 |
| (97) EP 3693400 | (47) 06.10.2021 | (97) EP 3712908 | (47) 06.10.2021 | (97) EP 3730447 | (47) 06.10.2021 | (97) EP 3771504 | (47) 06.10.2021 |
| (97) EP 3693978 | (47) 06.10.2021 | (97) EP 3713308 | (47) 06.10.2021 | (97) EP 3730505 | (47) 06.10.2021 | (97) EP 3772307 | (47) 06.10.2021 |
| (97) EP 3694448 | (47) 06.10.2021 | (97) EP 3713448 | (47) 06.10.2021 | (97) EP 3730701 | (47) 06.10.2021 | (97) EP 3772308 | (47) 06.10.2021 |
| (97) EP 3695100 | (47) 06.10.2021 | (97) EP 3713777 | (47) 06.10.2021 | (97) EP 3731027 | (47) 06.10.2021 | (97) EP 3772771 | (47) 06.10.2021 |
| (97) EP 3695751 | (47) 06.10.2021 | (97) EP 3713883 | (47) 06.10.2021 | (97) EP 3731098 | (47) 06.10.2021 | (97) EP 3773121 | (47) 06.10.2021 |
| (97) EP 3695990 | (47) 06.10.2021 | (97) EP 3714306 | (47) 06.10.2021 | (97) EP 3731430 | (47) 06.10.2021 | (97) EP 3773457 | (47) 06.10.2021 |
| (97) EP 3696007 | (47) 06.10.2021 | (97) EP 3715160 | (47) 06.10.2021 | (97) EP 3731583 | (47) 06.10.2021 | (97) EP 3773926 | (47) 06.10.2021 |
| (97) EP 3696205 | (47) 06.10.2021 | (97) EP 3715286 | (47) 06.10.2021 | (97) EP 3732305 | (47) 06.10.2021 | (97) EP 3774300 | (47) 06.10.2021 |
| (97) EP 3696553 | (47) 06.10.2021 | (97) EP 3715313 | (47) 06.10.2021 | (97) EP 3732404 | (47) 06.10.2021 | (97) EP 3775033 | (47) 06.10.2021 |
| (97) EP 3696868 | (47) 06.10.2021 | (97) EP 3715409 | (47) 06.10.2021 | (97) EP 3732890 | (47) 06.10.2021 | (97) EP 3775285 | (47) 06.10.2021 |
| (97) EP 3697029 | (47) 06.10.2021 | (97) EP 3716658 | (47) 06.10.2021 | (97) EP 3733448 | (47) 06.10.2021 | (97) EP 3777392 | (47) 06.10.2021 |
| (97) EP 3697171 | (47) 06.10.2021 | (97) EP 3716705 | (47) 06.10.2021 | (97) EP 3737150 | (47) 06.10.2021 | (97) EP 3777928 | (47) 06.10.2021 |
| (97) EP 3697308 | (47) 06.10.2021 | (97) EP 3717448 | (47) 06.10.2021 | (97) EP 3737162 | (47) 06.10.2021 | (97) EP 3777929 | (47) 06.10.2021 |
| (97) EP 3697552 | (47) 06.10.2021 | (97) EP 3717557 | (47) 06.10.2021 | (97) EP 3737789 | (47) 06.10.2021 | (97) EP 3778028 | (47) 06.10.2021 |
| (97) EP 3698925 | (47) 06.10.2021 | (97) EP 3717757 | (47) 06.10.2021 | (97) EP 3738250 | (47) 06.10.2021 | (97) EP 3778383 | (47) 06.10.2021 |
| (97) EP 3699005 | (47) 06.10.2021 | (97) EP 3717794 | (47) 06.10.2021 | (97) EP 3738479 | (47) 06.10.2021 | (97) EP 3778853 | (47) 06.10.2021 |
| (97) EP 3699080 | (47) 06.10.2021 | (97) EP 3718009 | (47) 06.10.2021 | (97) EP 3738752 | (47) 06.10.2021 | (97) EP 3779084 | (47) 06.10.2021 |
| (97) EP 3699112 | (47) 06.10.2021 | (97) EP 3719262 | (47) 06.10.2021 | (97) EP 3738784 | (47) 06.10.2021 | (97) EP 3779229 | (47) 06.10.2021 |
| (97) EP 3699123 | (47) 06.10.2021 | (97) EP 3719939 | (47) 06.10.2021 | (97) EP 3739083 | (47) 06.10.2021 | (97) EP 3782855 | (47) 06.10.2021 |
| (97) EP 3699430 | (47) 06.10.2021 | (97) EP 3720060 | (47) 06.10.2021 | (97) EP 3739150 | (47) 06.10.2021 | (97) EP 3782932 | (47) 06.10.2021 |
| (97) EP 3700058 | (47) 06.10.2021 | (97) EP 3720312 | (47) 06.10.2021 | (97) EP 3739278 | (47) 06.10.2021 | (97) EP 3783394 | (47) 06.10.2021 |
| (97) EP 3700074 | (47) 06.10.2021 | (97) EP 3720761 | (47) 06.10.2021 | (97) EP 3740042 | (47) 06.10.2021 | (97) EP 3783745 | (47) 06.10.2021 |
| (97) EP 3700124 | (47) 06.10.2021 | (97) EP 3721006 | (47) 06.10.2021 | (97) EP 3741502 | (47) 06.10.2021 | (97) EP 3787960 | (47) 06.10.2021 |
| (97) EP 3700255 | (47) 06.10.2021 | (97) EP 3721089 | (47) 06.10.2021 | (97) EP 3741557 | (47) 06.10.2021 | (97) EP 3788917 | (47) 06.10.2021 |
| (97) EP 3700263 | (47) 06.10.2021 | (97) EP 3721677 | (47) 06.10.2021 | (97) EP 3743191 | (47) 06.10.2021 | (97) EP 3789252 | (47) 06.10.2021 |
| (97) EP 3700268 | (47) 06.10.2021 | (97) EP 3722203 | (47) 06.10.2021 | (97) EP 3743324 | (47) 06.10.2021 | (97) EP 3790279 | (47) 06.10.2021 |
| (97) EP 3700382 | (47) 06.10.2021 | (97) EP 3722207 | (47) 06.10.2021 | (97) EP 3743733 | (47) 06.10.2021 | (97) EP 3790675 | (47) 06.10.2021 |
| (97) EP 3700510 | (47) 06.10.2021 | (97) EP 3722525 | (47) 06.10.2021 | (97) EP 3743968 | (47) 06.10.2021 | (97) EP 3790789 | (47) 06.10.2021 |
| (97) EP 3701053 | (47) 06.10.2021 | (97) EP 3722671 | (47) 06.10.2021 | (97) EP 3746329 | (47) 06.10.2021 | (97) EP 3793451 | (47) 06.10.2021 |
| (97) EP 3701309 | (47) 06.10.2021 | (97) EP 3723231 | (47) 06.10.2021 | (97) EP 3747819 | (47) 06.10.2021 | (97) EP 3794664 | (47) 06.10.2021 |
| (97) EP 3701673 | (47) 06.10.2021 | (97) EP 3723582 | (47) 06.10.2021 | (97) EP 3748361 | (47) 06.10.2021 | (97) EP 3794665 | (47) 06.10.2021 |
| (97) EP 3702323 | (47) 06.10.2021 | (97) EP 3724056 | (47) 06.10.2021 | (97) EP 3748706 | (47) 06.10.2021 | (97) EP 3794770 | (47) 06.10.2021 |
| (97) EP 3702579 | (47) 06.10.2021 | (97) EP 3724473 | (47) 06.10.2021 | (97) EP 3749524 | (47) 06.10.2021 | (97) EP 3797463 | (47) 06.10.2021 |
| (97) EP 3702636 | (47) 06.10.2021 | (97) EP 3724491 | (47) 06.10.2021 | (97) EP 3749670 | (47) 06.10.2021 | (97) EP 3797535 | (47) 06.10.2021 |
| (97) EP 3703281 | (47) 06.10.2021 | (97) EP 3724531 | (47) 06.10.2021 | (97) EP 3750597 | (47) 06.10.2021 | (97) EP 3804471 | (47) 06.10.2021 |
| (97) EP 3703451 | (47) 06.10.2021 | (97) EP 3724896 | (47) 06.10.2021 | (97) EP 3750783 | (47) 06.10.2021 | (97) EP 3811187 | (47) 06.10.2021 |
| (97) EP 3704360 | (47) 06.10.2021 | (97) EP 3724979 | (47) 06.10.2021 | (97) EP 3752052 | (47) 06.10.2021 | (97) EP 3822761 | (47) 06.10.2021 |
| (97) EP 3704730 | (47) 06.10.2021 | (97) EP 3725040 | (47) 06.10.2021 | (97) EP 3752889 | (47) 06.10.2021 | (97) EP 3825599 | (47) 06.10.2021 |
| (97) EP 3705815 | (47) 06.10.2021 | (97) EP 3725152 | (47) 06.10.2021 | (97) EP 3753709 | (47) 06.10.2021 | (97) EP 3829142 | (47) 06.10.2021 |
| (97) EP 3706351 | (47) 06.10.2021 | (97) EP 3725593 | (47) 06.10.2021 | (97) EP 3754145 | (47) 06.10.2021 | (97) EP 3830927 | (47) 06.10.2021 |
| (97) EP 3706484 | (47) 06.10.2021 | (97) EP 3725856 | (47) 06.10.2021 | (97) EP 3754252 | (47) 06.10.2021 | | |
| (97) EP 3706531 | (47) 06.10.2021 | (97) EP 3726070 | (47) 06.10.2021 | (97) EP 3756330 | (47) 06.10.2021 | | |
| (97) EP 3706539 | (47) 06.10.2021 | (97) EP 3726909 | (47) 06.10.2021 | (97) EP 3759754 | (47) 06.10.2021 | | |

Zveřejněné překlady evropských patentových spisů

U následujících udělených evropských patentů s účinky pro Českou republiku byl majitelem předložen překlad patentového spisu do českého jazyka (§ 35c odst. 2 až 4 zákona č. 527/1990 Sb., v platném znění). Údaje jsou řazeny vzestupně podle čísel evropských patentů.

| | |
|----------------------------------------------------------|-------------------------------------------------------------------------------------------------------------------------------|
| (97) EP 2195097 | (32) 973111 P, 948860 |
| (47) 14.07.2021 | (31) 17.09.2007, 30.11.2007 |
| (97) 26.03.2009 | (33) US, US |
| (51) A63B 21/002 | (86) PCT/US2008/076551 |
| (96) 16.09.2008 | (87) WO 2009/039111 |
| (96) 08831856.3 | (74) Traplová Hakr Kubát, advokátní a patentová kancelář, Ing. Jan Kubát, patentový zástupce, Přístavní 24, Praha 7, 17000 |
| (73) Fitness Anywhere, LLC., San Francisco, CA 94111, US | |
| (72) HETRICK, Randal, San Francisco CA 94127, US | |
| (54) Cvičební zařízení s dveřní kotvou | |

(97) **EP 2240130**
(47) 21.07.2021
(97) 06.08.2009
(51) **A61F 5/00** (2006.01)
A61B 1/04 (2006.01)
A61B 1/273 (2006.01)
A61B 1/313 (2006.01)
A61B 17/32 (2006.01)
A61B 17/34 (2006.01)
A61B 17/00 (2006.01)
A61B 17/064 (2006.01)
A61B 17/068 (2006.01)
A61B 17/04 (2006.01)
A61B 17/08 (2006.01)
A61B 17/30 (2006.01)
A61F 2/04 (2013.01)
A61N 1/36 (2006.01)
(96) 29.01.2009
(96) 09705428.2
(73) Implantica Patent Ltd., 223 70 Lund, SE
(72) FORSELL, Peter, 6300 Zug, SE
(54) **Zařízení pro léčbu obezity**
(32) 6719 P, 0802138
(31) 29.01.2008, 10.10.2008
(33) US, SE
(86) PCT/SE2009/000044
(87) WO 2009/096859
(74) Traplová Hakr Kubát, advokátní a patentová kancelář, Ing. Jan Kubát, patentový zástupce, Přístavní 24, Praha 7, 17000

(97) **EP 2248020**
(47) 15.09.2021
(97) 03.09.2009
(51) **G06F 12/14** (2006.01)
G06F 11/07 (2006.01)
(96) 16.02.2009
(96) 09714605.4
(73) International Business Machines Corporation, Armonk, NY 10504, US
(72) SZWED, Peter, Kenneth, Rhinebeck New York 12572, US
OSISEK, Damian, Vestal New York 13850-3854, US
HELLER, Lisa, Rhinebeck New York 12572, US
FARRELL, Mark, Pleasant Valley New York 12569, US
GAINNEY JR, Charles, Poughkeepsie New York 12603-1524, US
GREINER, Dan, San Jose California 95125-5021, US
(54) **Správa používání úložného prostoru několika odkladatelnými hosty výpočetního prostředí**
(32) 31160, 52675, 52683
(31) 25.02.2008, 20.03.2008, 20.03.2008
(33) US, US, US
(86) PCT/EP2009/051799
(87) WO 2009/106451
(74) Vsetečka Zelený Švorčík a partneři, advokátní a patentová kancelář, JUDr. Michal Havlík, Hálkova 1406/2, Praha 2, Nové Město, 12000

(97) **EP 2283190**
(47) 11.11.2020
(97) 01.10.2009
(51) **E04C 2/36** (2006.01)
(96) 27.03.2009
(96) 09726076.4
(73) Noble Environmental Technologies Corporation, La Jolla, CA 92037, US
(72) NOBLE, Robert, Encinitas CA 92024, US
NEWBURN, Timothy, L., San Diego CA 92113, US
MAHONEY, James, F., Encinitas CA 92024, US
GU, Hongmei, Madison CA 53719, US
LASSEGARD, Coleen, M., Encinitas CA 92024, US
HUNT, John F., Mount Horeb, WI 53572, US
(54) **Technicky vyráběné lisované panely z vláknitých desek, způsob výroby těchto panelů a výrobky vyráběné z těchto panelů**
(32) 40596 P
(31) 28.03.2008
(33) US

(86) PCT/US2009/038660
(87) WO 2009/121016
(74) Vsetečka Zelený Švorčík a partneři, advokátní a patentová kancelář, JUDr. Michal Havlík, advokát, Hálkova 1406/2, Praha 2, Nové Město, 12000

(97) **EP 2435171**
(47) 23.06.2021
(97) 25.11.2010
(51) **C08J 7/04** (2020.01)
F24F 12/00 (2006.01)
F24F 3/147 (2006.01)
F28F 13/04 (2006.01)
F28F 13/18 (2006.01)
F28F 17/00 (2006.01)
F28F 21/06 (2006.01)
B01D 71/80 (2006.01)
B01D 69/10 (2006.01)
B01D 71/54 (2006.01)
(96) 17.05.2010
(96) 10777263.4
(73) Zehnder Group International AG, 5722 Gränichen, CH
(72) HUIZING, Ryan, Nicholas, Vancouver, British Columbia V5L 4G6, CA
(54) **Membrány s povlakem v entalpických výměnících a další aplikace**
(32) 179026 P
(31) 18.05.2009
(33) US
(86) PCT/CA2010/000735
(87) WO 2010/132983
(74) PATENTSERVIS Praha a.s., Na Podkovce 281/10, Praha 4, Podolí, 14700

(97) **EP 2485499**
(47) 28.07.2021
(97) 08.08.2012
(51) **G02B 5/28** (2006.01)
G02B 26/00 (2006.01)
H04N 13/324 (2018.01)
H04N 13/334 (2018.01)
H04N 13/363 (2018.01)
G02B 30/23 (2020.01)
G02B 7/00 (2021.01)
(96) 09.05.2008
(96) 12154214.6
(73) Dolby Laboratories Licensing Corporation, San Francisco, CA 94103, US
Richards, Martin John, San Francisco, CA 94103-4813, US
(72) Allen, Wilson Heaton, San Francisco, CA 94103-4813, US
Gomes, Gary D., San Francisco, CA 94103-4813, US
(54) **Systém pro projekci a zobrazování 3D obrazu**
(32) 801574, 804602, 931320 P
(31) 09.05.2007, 18.05.2007, 21.05.2007
(33) US, US, US
(74) Vsetečka Zelený Švorčík a partneři, advokátní a patentová kancelář, JUDr. Michal Havlík, Hálkova 1406/2, Praha 2, Nové Město, 12000

(97) **EP 2531124**
(47) 30.06.2021
(97) 11.08.2011
(51) **A61B 18/02** (2006.01)
A61B 17/00 (2006.01)
A61B 17/30 (2006.01)
(96) 03.02.2011
(96) 11739478.3
(73) DGI Technologies Inc, Howell, 07731, NJ, US
(72) LIND, Zecharia, Clifton, New Jersey 07012, US
(54) **Zařízení pro ošetření kožních lézí**
(32) 301709 P, 376537 P
(31) 05.02.2010, 24.08.2010
(33) US, US
(86) PCT/IB2011/050468
(87) WO 2011/095941
(74) Rott, Růžička & Guttman a spol., Vyskočilova 1566, Praha 4, Michle, 14000

(97) **EP 2636218**
(47) 30.06.2021
(97) 10.05.2012
(51) **H04N 19/70** (2014.01)

- (96) 04.11.2011
(96) 11781501.9
(73) GE Video Compression, LLC, Niskayuna NY 12309, US
(72) BROSS, Benjamin, 12055 Berlin, DE
MARPE, Detlev, 12161 Berlin, DE
WIEGAND, Thomas, 14195 Berlin, DE
SCHWARZ, Heiko, 16341 Panketal, DE
KIRCHHOFFER, Heiner, 10555 Berlin, DE
HELLE, Philipp, 14129 Berlin, DE
OUDIN, Simon, 10245 Berlin, DE
STEGEMANN, Jan, 10245 Berlin, DE
(54) **Kódování obrazu, podporující slučování bloků a režim přeskoků**
(32) 410246 P
(31) 04.11.2010
(33) US
(86) PCT/EP2011/069408
(87) WO 2012/059577
(74) KANIA, SEDLÁK, SMOLA, s.r.o., Mendlovo náměstí 907/1a, Brno, Staré Brno, 60300
-
- (97) **EP 2646736**
(47) 30.06.2021
(97) 07.06.2012
(51) **F17C 1/16** (2006.01)
F17C 1/06 (2006.01)
(96) 30.11.2010
(96) 10796174.0
(73) Advanced Lightweight Engineering B.V., 2627 BG Delft, NL
(72) KOPPERT, Jan, Jacobus, Matthijs, 3011 TA Rotterdam, NL
VAN LINDENBERG, Gerrit, Willem, 2612 CE Delft, NL
(54) **Nádoba**
(86) PCT/NL2010/050804
(87) WO 2012/074373
(74) ŽOVICOVÁ & ŽOVIC IP, s.r.o., Záhradnícka 36, Bratislava, 82108
-
- (97) **EP 2672028**
(47) 30.06.2021
(97) 09.08.2012
(51) **E03D 5/02** (2006.01)
E03D 5/094 (2006.01)
E03D 1/14 (2006.01)
(96) 10.01.2012
(96) 12742677.3
(73) Fominaya, S.A., 46117 Betera, Valencia, ES
(72) FOMINAYA GONZÁLEZ, Mercedes, E-46117 Betera (Valencia), ES
(54) **Toaleta se zařízením pro dvojitě spláchnutí nádrže**
(32) 201130118
(31) 31.01.2011
(33) ES
(86) PCT/ES2012/070009
(87) WO 2012/104453
(74) Všeťečka Zelený Švorčík a partneři, advokátní a patentová kancelář, JUDr. Michal Havlík, Hálkova 1406/2, Praha 2, Nové Město, 12000
-
- (97) **EP 2679245**
(47) 28.07.2021
(97) 01.01.2014
(51) **A61K 47/26** (2006.01)
A61K 47/64 (2017.01)
A61K 39/09 (2006.01)
A61K 39/095 (2006.01)
A61K 39/00 (2006.01)
A61P 31/04 (2006.01)
A61P 37/04 (2006.01)
(96) 19.04.2007
(96) 13186454.8
(73) Wyeth LLC, New York, NY 10017-5755, US
(72) Khandke, Lakshmi, Nanuet, NY 10954, US
Han, Hanyoung, Fort Lee, NJ 07024, US
Seid, Robert Chancey Jr., Gaithersburg, MD 20878, US
Jin, Zhaowei, Cary, NC 27513, US
Look, Jee Loon, Gaithersburg, MD 20878, US
Malone, Ronald, Pearl River, NY 10965, US
Yang, Xudong, Tappan, NY 10983, US
Chen, Ying, Apex, NC 27502, US
(54) **Formulace, které stabilizují a brání srážení imunogenních kompozit**
-
- (32) 795261 P
(31) 26.04.2006
(33) US
(74) Všeťečka Zelený Švorčík a partneři, advokátní a patentová kancelář, JUDr. Pavel Zelený, Hálkova 1406/2, Praha 2, Nové Město, 12000
-
- (97) **EP 2705886**
(47) 01.09.2021
(97) 08.11.2012
(51) **B23Q 11/00** (2006.01)
B01D 33/68 (2006.01)
B01D 29/86 (2006.01)
B23Q 11/10 (2006.01)
(96) 02.05.2011
(96) 11864635.5
(73) Nippon Oil Pump Co., Ltd., Kumagaya-shi, Saitama 360-0831, JP
(72) KAWANO Yuji, Kumagaya-shi Saitama 360-0831, JP
(54) **Filtrační mechanismus**
(86) PCT/JP2011/060506
(87) WO 2012/150625
(74) Všeťečka Zelený Švorčík a partneři, advokátní a patentová kancelář, JUDr. Michal Havlík, Hálkova 1406/2, Praha 2, Nové Město, 12000
-
- (97) **EP 2787657**
(47) 25.08.2021
(97) 08.10.2014
(51) **H04B 7/06** (2006.01)
H04B 7/024 (2017.01)
H04B 7/10 (2017.01)
H04W 72/12 (2009.01)
H04W 88/02 (2009.01)
(96) 05.10.2006
(96) 14166347.6
(73) Optis Cellular Technology, LLC, Plano, TX 75025, US
(72) Zangi, Kambiz, Chapel Hill, NC 27514, US
Krasny, Leonid, Cary, NC 27518, US
Grant, Stephen, Pleasanton, CA 94566, US
Karlsson, Jonas B., Tokyo 150-0046, JP
Molnar, Karl J., Cary, NC 27513, US
(54) **Signalizační podpora pro vybírání antény použitím seznamů dílčích sad a masek dílčích sad**
(32) 724008 P, 538535
(31) 06.10.2005, 04.10.2006
(33) US, US
(74) Traplová Hakr Kubát, advokátní a patentová kancelář, Ing. Jan Kubát, patentový zástupce, Přístavní 24, Praha 7, 17000
-
- (97) **EP 2841510**
(47) 11.08.2021
(97) 31.10.2013
(51) **C09D 5/14** (2006.01)
C09D 5/16 (2006.01)
A47G 19/12 (2006.01)
A47G 19/22 (2006.01)
B65D 23/08 (2006.01)
C03C 17/34 (2006.01)
C03C 17/00 (2006.01)
(96) 24.04.2012
(96) 12720560.7
(73) AT Promotions Ltd, Hardwick Industrial Estate King's Lynn Norfolk PE30 4LS, GB
(72) TURNER, Alexander Edward, Great Massingham Norfolk PE32 2HU, GB
(54) **Antimikrobiální nádoba na pití nebo jídlo**
(86) PCT/GB2012/050900
(87) WO 2013/160630
(74) FAJNOR IP s.r.o., Pobřežní 249/46, Praha 8, Karlín, 18600
-
- (97) **EP 2847105**
(47) 23.06.2021
(97) 14.11.2013
(51) **B65G 1/04** (2006.01)
(96) 10.05.2013
(96) 13731425.8
(73) Ocado Innovation Limited, Hatfield, Hertfordshire AL10 9UL, GB
(72) LINDBO, Lars Sverker Ture, Welwyn Hertfordshire AL6 9BW, GB
STADIE, Robert Rolf, Eversley Hampshire RG27 0QD, GB

BRETT, Christopher Richard James, St Albans Hertfordshire AL2 2NP, GB
WHELAN, Matthew Robert, Luton Bedfordshire LU2 8HG, GB
(54) **Skladovací systémy a způsob vyhledávání jednotek ze skladovacího systému**
(32) 201208292, 201208612
(31) 11.05.2012, 16.05.2012
(33) GB, GB
(86) PCT/GB2013/051215
(87) WO 2013/167907
(74) PATENTSERVIS Praha a.s., Na Podkovce 281/10, Praha 4, Podolí, 14700

(97) **EP 2885553**
(47) 07.07.2021
(97) 20.02.2014
(51) **F16D 55/00** (2006.01)
(96) 13.08.2013
(96) 13829836.9
(73) Bendix Commercial Vehicle Systems LLC, Elyria, Ohio 44035, US
(72) PLANTAN, Ronald, S., Morrisville, NC 28117, US
RADHAKRISHNAN, Harish, Westlake, OH 44145, US
WOLF, Dennis, A., Westlake, OH 44145, US
LANTZ, Richard, L., Clinton, OH 44216, US
ROBERTS, Will, E., Elyria, OH 44035, US
BELL, Steven, C., Amherst, OH 44001, US
(54) **Způsob pro instalování a odstraňování brzdové destičky kotoučové brzdy**
(32) 201213588527
(31) 17.08.2012
(33) US
(86) PCT/US2013/054678
(87) WO 2014/028454
(74) Všeťečka Zelený Švorčík a partneři, advokátní a patentová kancelář, JUDr. Otakar Švorčík, Hálkova 1406/2, Praha 2, Nové Město, 12000

(97) **EP 2951324**
(47) 07.07.2021
(97) 07.08.2014
(51) **F27B 1/12** (2006.01)
F27B 1/14 (2006.01)
F27D 1/06 (2006.01)
F28D 7/08 (2006.01)
F28F 1/00 (2006.01)
F28D 21/00 (2006.01)
C21B 7/10 (2006.01)
F28F 9/02 (2006.01)
F27D 1/00 (2006.01)
F27D 1/04 (2006.01)
F27D 1/12 (2006.01)
F27D 9/00 (2006.01)
(96) 03.02.2014
(96) 14710072.1
(73) Berry Metal Company, Harmony, PA 16037, US
(72) SMITH, Todd, G., Harmony, PA 16037, US
(54) **Chladnice s vnějším rozdělovačem**
(32) 201361760025 P
(31) 01.02.2013
(33) US
(86) PCT/US2014/014482
(87) WO 2014/121213
(74) Traplová Hakr Kubát, advokátní a patentová kancelář, Ing. Jan Kubát patentový zástupce, Přístavní 24, Praha 7, 17000

(97) **EP 2953783**
(47) 30.06.2021
(97) 14.08.2014
(51) **B29C 70/34** (2006.01)
B60B 5/02 (2006.01)
B29D 99/00 (2010.01)
B29L 31/32 (2006.01)
B60B 1/14 (2006.01)
(96) 27.01.2014
(96) 14701742.0
(73) ThyssenKrupp Carbon Components GmbH, 01723 Kesselsdorf, DE
(72) WERNER, Jens, 01640 Coswig, DE
KÖHLER, Christian, 01099 Dresden, DE

BARTSCH, André, 02747 Grosshennersdorf, DE
DREBLER, Michael, 01159 Dresden, DE
MÁKE, Sandro, 01796 Dohma, DE
(54) **Kolo ze složených paprskových prvků**
(32) 102013201842
(31) 05.02.2013
(33) DE
(86) PCT/EP2014/051543
(87) WO 2014/122042
(74) Všeťečka Zelený Švorčík a partneři, advokátní a patentová kancelář, JUDr. Michal Havlík, Hálkova 1406/2, Praha 2, Nové Město, 12000

(97) **EP 3085522**
(47) 14.07.2021
(97) 26.10.2016
(51) **B29C 73/16** (2006.01)
B29L 30/00 (2006.01)
(96) 21.04.2016
(96) 16166504.7
(73) Chou, Wen-San, Tainan City, TW
(72) Chou, Wen-San, Tainan City, TW
(54) **Vzduchový kompresor**
(32) 104113113
(31) 23.04.2015
(33) TW
(74) FISCHER IP s.r.o., Na hrobci 294/5, Praha 2, Nové Město, 12800

(97) **EP 3095881**
(47) 28.07.2021
(97) 16.07.2015
(51) **C21D 1/667** (2006.01)
C21D 11/00 (2006.01)
C21D 1/613 (2006.01)
C21D 9/04 (2006.01)
C21D 9/46 (2006.01)
(96) 13.01.2014
(96) 14878193.3
(73) Scientific And Manufacturing Enterprise "Tomsk Electronic Company" Ltd., 634040 Tomsk, RU
(72) KIRICHENKO, Mikhail Nikolaevich, Tomsk 634021, RU
PSHENICHNIKOV, Pavel Alexandrovich, Tomsk 634040, RU
IVANOV, Alexey Gennadievich, Tomsk 634040, RU
SERGEEV, Sergey Mikhaylovich, Tomsk 634062, RU
GONTAR, Alexey Vladimirovich, Tomsk 634049, RU
KOZHEVNIKOV, Konstantin Gennadievich, Tomsk 634063, RU
KHLYST, Sergey Vasilievich, Tomsk 634041, RU
KUZMICHENKO, Vladimir Mikhaylovich, Tomsk 634006, RU
KHLYST, Ilya Sergeevich, Tomsk 634041, RU
GROMYSHEV, Evgeniy Valerievich, Tomsk 634012, RU
SHESTAKOV, Andrey Nikolaevich, Tomsk 634063, RU
(54) **Způsob a zařízení pro tepelné zpracování ocelového výrobku**
(86) PCT/RU2014/000007
(87) WO 2015/105432
(74) Všeťečka Zelený Švorčík a partneři, advokátní a patentová kancelář, JUDr. Michal Havlík, Hálkova 1406/2, Praha 2, Nové Město, 12000

(97) **EP 3102185**
(47) 14.07.2021
(97) 06.08.2015
(51) **A61K 35/74** (2015.01)
A61K 36/07 (2006.01)
A61K 36/63 (2006.01)
A61K 9/10 (2006.01)
A61K 9/14 (2006.01)
A61K 31/716 (2006.01)
(96) 03.02.2015
(96) 15702278.1
(73) Apurano Pharmaceuticals GmbH, 83627 Wangau, DE
(72) BRAND, Werner, 83627 Wangau, DE
(54) **Nanosuspenze přírodních materiálů a způsoby jejich přípravy**
(32) 14153705, PCT/EP2014/064449
(31) 03.02.2014, 07.07.2014
(33) EP, EP

(86) PCT/EP2015/052202
(87) WO 2015/114164
(74) Všeťečka Zelený Švorčík a partneři, advokátní a patentová kancelář, JUDr. Michal Havlík, Hálkova 1406/2, Praha 2, Nové Město, 12000

(97) **EP 3106150**
(47) 28.07.2021
(97) 21.12.2016
(51) **A61K 9/16** (2006.01)
A61K 31/501 (2006.01)
A61K 45/06 (2006.01)
A61K 31/341 (2006.01)
A61K 31/55 (2006.01)
A61K 31/585 (2006.01)
A61K 31/635 (2006.01)
(96) 01.12.2014
(96) 16177625.7
(73) Boehringer Ingelheim Vetmedica GmbH, 55216 Ingelheim am Rhein, DE
(72) LACZAY, Péter, 1161 Budapest, HU
(54) **Zlepšený farmaceutický prostředek s obsahem pimobendanu**
(32) P1300702
(31) 04.12.2013
(33) HU
(74) KOREJZOVA LEGAL v.o.s., JUDr. Petra Sauvage de Brantes, Korunní 810/104, Praha 10, Vinohrady, 10100

(97) **EP 3129493**
(47) 07.07.2021
(97) 15.10.2015
(51) **C12P 19/34** (2006.01)
C07H 21/04 (2006.01)
C12N 15/10 (2006.01)
C12N 15/70 (2006.01)
C07K 14/295 (2006.01)
C07K 14/405 (2006.01)
A01H 1/00 (2006.01)
(96) 09.04.2015
(96) 15777242.7
(73) The Scripps Research Institute, La Jolla, CA 92037, US
(72) ROMESBERG, Floyd, E., La Jolla, CA 92037, US
MALYSHEV, Denis, A., La Jolla, CA 92037, US
(54) **Import nepřirozených nebo modifikovaných nukleosid trifosfátů do buněk prostřednictvím transporterů trifosfátů nukleových kyselin**
(32) 201461977430 P, 201461977439 P
(31) 09.04.2014, 09.04.2014
(33) US, US
(86) PCT/US2015/025175
(87) WO 2015/157555
(74) KOREJZOVA LEGAL v.o.s., JUDr. Petra Sauvage de Brantes, Korunní 810/104, Praha 10, Vinohrady, 10100

(97) **EP 3137102**
(47) 14.07.2021
(97) 22.10.2015
(51) **A61K 38/48** (2006.01)
A61P 17/02 (2006.01)
(96) 29.10.2014
(96) 14889425.6
(73) ZZ Biotech LLC, Houston, TX 77027, US
(72) JACKSON, Christopher John, New South Wales 2006, AU
XUE, Meilang, New South Wales 2006, AU
(54) **APC pro použití při léčbě abnormálního kutánního zjizvení**
(32) 2014901397
(31) 16.04.2014
(33) AU
(86) PCT/AU2014/050323
(87) WO 2015/157791
(74) PATENTSERVIS Praha a.s., Na Podkovce 281/10, Praha 4, Podolí, 14700

(97) **EP 3149032**
(47) 07.07.2021
(97) 03.12.2015
(51) **C07K 16/00** (2006.01)
C07K 16/14 (2006.01)
C07K 14/39 (2006.01)
C07K 16/46 (2006.01)

(96) 28.05.2015
(96) 15726923.4
(73) UCB Biopharma SRL, 1070 Brussels, BE
(72) FINNEY, Helene Margaret, Slough Berkshire SL1 3WE, GB
RAPECKI, Stephen Edward, Slough Berkshire SL1 3WE, GB
WRIGHT, Michael John, Slough Berkshire SL1 3WE, GB
(54) **Nový bispecifický formát vhodný pro používání ve vysoce propustném screeningu**
(32) 201409558
(31) 29.05.2014
(33) GB
(86) PCT/EP2015/061819
(87) WO 2015/181282
(74) A. Holas & partner, Patentová a známková kancelář, Ing. Mgr. Hana Holasová, Křížová 105/4, Brno, Staré Brno, 60300

(97) **EP 3149472**
(47) 01.09.2021
(97) 03.12.2015
(51) **G01N 33/24** (2006.01)
G01T 1/167 (2006.01)
G21F 9/00 (2006.01)
G21F 9/34 (2006.01)
(96) 28.05.2015
(96) 15727344.2
(73) Soletanche Freyssinet S.A.S., 92500 Rueil-Malmaison, FR
(72) BEDDOW, Helen, Newbury Berkshire RG20 8SR, GB
(54) **Testování radioaktivního materiálu**
(32) 201409467
(31) 28.05.2014
(33) GB
(86) PCT/EP2015/061780
(87) WO 2015/181268
(74) Všeťečka Zelený Švorčík a partneři, advokátní a patentová kancelář, JUDr. Michal Havlík, Hálkova 1406/2, Praha 2, Nové Město, 12000

(97) **EP 3170479**
(47) 05.05.2021
(97) 24.05.2017
(51) **A61F 11/04** (2006.01)
A61B 5/00 (2006.01)
A61M 21/00 (2006.01)
H04R 25/00 (2006.01)
(96) 17.11.2015
(96) 15195055.7
(73) Neuromod Devices Limited, Dublin 8, IE
(72) Hughes, Stephen, Dublin, 18, IE
O'Neill, Ross, Dublin, 8, IE
Conlon, Brendan, Dublin, 4, IE
Hamilton, Caroline, Dublin, Co., IE
D'Arcy, Shona, Dublin, 6W, IE
(54) **Přístroj a způsob pro léčbu neurologické poruchy sluchového systému**
(74) Traplová Hakr Kubát, advokátní a patentová kancelář, Ing. Jan Kubát patentový zástupce, Přístavní 24, Praha 7, 17000

(97) **EP 3177781**
(47) 23.06.2021
(97) 11.02.2016
(51) **E04C 3/12** (2006.01)
B27B 1/00 (2006.01)
B27M 3/00 (2006.01)
(96) 05.08.2015
(96) 15829112.0
(73) Stora Enso Oyj, 00101 Helsinki, FI
(72) HIRMKE, Markus, A-3621 Rossatz-Arnsdorf, AT
(54) **Nosník a způsob výroby tohoto nosníku**
(32) 1450929
(31) 08.08.2014
(33) SE
(86) PCT/IB2015/055934
(87) WO 2016/020848
(74) Všeťečka Zelený Švorčík a partneři, advokátní a patentová kancelář, JUDr. Michal Havlík, Hálkova 1406/2, Praha 2, Nové Město, 12000

(97) **EP 3206835**
(47) 07.07.2021

(97) 21.04.2016
(51) **B24B 53/04** (2012.01)
B24B 5/22 (2006.01)
(96) 11.10.2015
(96) 15807590.3
(73) Modler, Hans-Wilhelm, 63801 Kleinostheim, DE
(72) Modler, Hans-Wilhelm, 63801 Kleinostheim, DE
(54) **Zařízení pro bezhroté broušení válcových ploch a způsob pro použití zařízení pro bezhroté broušení válcových ploch**
(32) 102014014877
(31) 13.10.2014
(33) DE
(86) PCT/DE2015/000494
(87) WO 2016/058575
(74) KOREJZOVA LEGAL v.o.s., JUDr. Petra Sauvage de Brantes, Korunní 810/104, Praha 10, Vinohrady, 10100

(97) **EP 3209319**
(47) 14.07.2021
(97) 28.04.2016
(51) **A61K 38/16** (2006.01)
A61K 38/56 (2006.01)
A61K 9/06 (2006.01)
A61K 9/08 (2006.01)
A61P 17/08 (2006.01)
A61P 17/12 (2006.01)
A61P 43/00 (2006.01)
(96) 29.05.2015
(96) 15852021.3
(73) Hexima Limited, Bundoora, Victoria 3086, AU
(72) VAN DER WEERDEN, Nicole Louise, Coburg, Victoria 3058, AU
ANDERSON, Marilyn Anne, Keilor, Victoria 3036, AU
(54) **Způsob léčby fungálních infekcí**
(32) 201462066808 P
(31) 21.10.2014
(33) US
(86) PCT/AU2015/050293
(87) WO 2016/061619
(74) Všeťečka Zelený Švorčík a partneři, advokátní a patentová kancelář, JUDr. Michal Havlík, Hálkova 1406/2, Praha 2, Nové Město, 12000

(97) **EP 3223796**
(47) 21.07.2021
(97) 02.06.2016
(51) **A61K 9/127** (2006.01)
A61K 31/37 (2006.01)
A61K 9/51 (2006.01)
A61K 45/06 (2006.01)
C07D 491/14 (2006.01)
A61P 17/06 (2006.01)
A61P 31/10 (2006.01)
A61P 43/00 (2006.01)
(96) 24.11.2015
(96) 15800774.0
(73) CURADIGM SAS, 75012 Paris, FR
(72) POTTIER, Agnès, F-75006 Paris, FR
GERMAIN, Matthieu, 77163 Dammartin Sur Tigeaux, FR
POUL, Laurence, F-75012 Paris, FR
PAOLINI, Marion, F-92200 Neuilly Sur Seine, FR
MEYRE, Marie-Edith, 94160 Saint Mande, FR
(54) **Farmaceutické kompozice, jejichž příprava a použití**
(32) 14306876
(31) 25.11.2014
(33) EP
(86) PCT/EP2015/077441
(87) WO 2016/083338
(74) Všeťečka Zelený Švorčík a partneři, advokátní a patentová kancelář, JUDr. Michal Havlík, Hálkova 1406/2, Praha 2, Nové Město, 12000

(97) **EP 3279377**
(47) 14.07.2021
(97) 06.10.2016
(51) **D03D 1/02** (2006.01)
B60R 21/23 (2006.01)
D06M 15/643 (2006.01)
D06M 101/34 (2006.01)

(96) 28.03.2016
(96) 16772739.5
(73) Toray Industries, Inc., Tokyo 103-8666, JP
(72) HOSAKA, Taiki, Osaka-shi Osaka 530-8222, JP
YOKOI, Daisuke, Osaka-shi Osaka 530-8222, JP
(54) **Potahovaná základní textilie pro vzduchový vak, vzduchový vak a způsob výroby potahované základní textilie pro vzduchový vak**
(32) 2015069982
(31) 30.03.2015
(33) JP
(86) PCT/JP2016/059923
(87) WO 2016/158858
(74) Čermák a spol., JUDr. Karel Čermák jr. Ph.D., LL.M., Elišky Peškové 735/15, Praha 5, Smíchov, 15000

(97) **EP 3293109**
(47) 07.07.2021
(97) 14.03.2018
(51) **B64C 11/30** (2006.01)
B64C 11/38 (2006.01)
(96) 12.09.2017
(96) 17190710.8
(73) Pratt & Whitney Canada Corp., Longueuil, Québec J4G 1A1, CA
(72) WADDLETON, David, Longueuil, Québec J4G 1A1, CA
(54) **Rídící systém úhlu lopatek vrtule**
(32) 201662393339 P, 201715612522
(31) 12.09.2016, 02.06.2017
(33) US, US
(74) Všeťečka Zelený Švorčík a partneři, advokátní a patentová kancelář, JUDr. Michal Havlík, Hálkova 1406/2, Praha 2, Nové Město, 12000

(97) **EP 3296676**
(47) 30.06.2021
(97) 21.03.2018
(51) **F28D 7/00** (2006.01)
F28D 7/16 (2006.01)
B01D 5/00 (2006.01)
C01B 21/26 (2006.01)
C01B 21/28 (2006.01)
B01J 19/00 (2006.01)
F28D 21/00 (2006.01)
(96) 07.09.2017
(96) 17189725.9
(73) thyssenkrupp Industrial Solutions AG, 45143 Essen, DE
thyssenkrupp AG, 45143 Essen, DE
(72) Groves, Michael, 58285 Gevelsberg, DE
(54) **Uspořádání a způsob ke kondenzaci horké kyselé směsi**
(32) 102016217765
(31) 16.09.2016
(33) DE
(74) Všeťečka Zelený Švorčík a partneři, advokátní a patentová kancelář, JUDr. Michal Havlík, Hálkova 1406/2, Praha 2, Nové Město, 12000

(97) **EP 3297876**
(47) 07.07.2021
(97) 01.12.2016
(51) **B60S 13/00** (2006.01)
E04H 6/18 (2006.01)
E04H 6/24 (2006.01)
E04H 6/30 (2006.01)
E04H 6/32 (2006.01)
(96) 19.05.2016
(96) 16731216.4
(73) Stanley Robotics, 78000 Versailles, FR
(72) BOUSSARD, Clément, 75004 Paris, FR
CORD, Aurélien, 75014 Paris, FR
(54) **Pohyblivé dopravníky určené pro přesun čtyřkolového vozidla**
(32) 1554528
(31) 20.05.2015
(33) FR
(86) PCT/FR2016/051195
(87) WO 2016/189233
(74) PatentEnter s.r.o., Koliště 1965/13a, Brno, Černá Pole, 60200

(97) **EP 3308956**
(47) 07.07.2021

- (97) 18.04.2018
(51) **B32B 27/08** (2006.01)
B29C 37/00 (2006.01)
B32B 25/08 (2006.01)
B32B 25/16 (2006.01)
B32B 27/18 (2006.01)
B32B 27/26 (2006.01)
B32B 27/30 (2006.01)
B32B 27/36 (2006.01)
B32B 27/40 (2006.01)
C08G 18/67 (2006.01)
C08J 7/04 (2020.01)
C08G 18/81 (2006.01)
C09D 175/16 (2006.01)
B29C 35/08 (2006.01)
- (96) 14.10.2016
(96) 16194022.6
(73) Senoplast Klepsch & Co. GmbH, 5721 Piesendorf, AT
(72) OBERKOFLER, Manfred, 5721 Uttendorf, AT
(54) **Tepelně deformovatelná deska**
(74) Rott, Růžička & Guttman a spol., Vyskočilova 1566, Praha 4, Michle, 14000
-
- (97) **EP 3316846**
(47) 09.06.2021
(97) 05.01.2017
(51) **A61J 7/00** (2006.01)
B65D 83/04 (2006.01)
- (96) 02.07.2015
(96) 15741615.7
(73) Canister Solutions B.V., 3972 ET Driebergen-Rijsenburg, NL
(72) VAN WIJNGAARDEN, Arie, 3972 ET Driebergen-Rijsenburg, NL
VAN WIJNGAARDEN, Caroline, 3972 ET Driebergen-Rijsenburg, NL
(54) **Nádoba pro přivádění léků pro automatizované zařízení pro výdej léků**
(86) PCT/NL2015/050485
(87) WO 2017/003280
(74) PatentEnter s.r.o., Koliště 1965/13a, Brno, Černá Pole, 60200
-
- (97) **EP 3317010**
(47) 25.08.2021
(97) 05.01.2017
(51) **B01J 20/12** (2006.01)
B01J 20/18 (2006.01)
B01J 20/26 (2006.01)
B01J 20/28 (2006.01)
B01J 20/30 (2006.01)
B01D 53/02 (2006.01)
B01D 53/26 (2006.01)
- (96) 01.07.2016
(96) 16770542.5
(73) Arkema France, 92700 Colombes, FR
(72) STABLER, Sean Michael, Pottstown, Pennsylvania 19464, US
NICOLAS, Serge, 64140 Lons, FR
ORTIZ, Guillaume, 64000 Pau, FR
LUTZ, Cécile, 64290 Gan, FR
KIEGER, Stéphane, 78500 Sartrouville, FR
(54) **Výrobek se zeolitickými částicemi vázanými pryskyřicí**
(32) 1556246, 201562188089 P
(31) 02.07.2015, 02.07.2015
(33) FR, US
(86) PCT/IB2016/001101
(87) WO 2017/001935
(74) Všetečka Zelený Švorčík a partneři, advokátní a patentová kancelář, JUDr. Michal Havlík, Hálkova 1406/2, Praha 2, Nové Město, 12000
-
- (97) **EP 3319948**
(47) 30.06.2021
(97) 29.03.2018
(51) **C07D 291/06** (2006.01)
(96) 14.09.2017
(96) 17772250.1
(73) Celanese International Corporation, Irving, TX 75039, US
(72) MOLLENKOPF, Christoph, 65929 Frankfurt am Main, DE
GROER, Peter, 64832 Babenhausen, DE
YADAV, Arvind, 65835 Liederbach am Taunus, DE
- (54) **Kompozice acesulfamu draselného a způsoby jejich výroby**
(32) 201662397484 P, 201662397495 P
(31) 21.09.2016, 21.09.2016
(33) US, US
(86) PCT/US2017/051509
(87) WO 2018/057387
(74) Mgr. Vojtěch Chloupek, advokát, Na příkopě 583/15, Praha 1, Staré Město, 11000
-
- (97) **EP 3321355**
(47) 25.08.2021
(97) 16.05.2018
(51) **C12N 5/073** (2010.01)
C12N 5/0735 (2010.01)
A61K 35/12 (2015.01)
A61K 35/51 (2015.01)
- (96) 31.12.2012
(96) 17191442.7
(73) Patel, Amit, Salt Lake City, Utah 84103, US
(72) Patel, Amit, Salt Lake City, Utah 84103, US
(54) **Způsoby a kompozice pro klinické odvození alogenní buňky a její terapeutická využití**
(32) 201161582070 P, 201261591211 P
(31) 30.12.2011, 26.01.2012
(33) US, US
(74) Traplová Hakr Kubát, advokátní a patentová kancelář, Ing. Jan Kubát patentový zástupce, Přístavní 24, Praha 7, 17000
-
- (97) **EP 3329096**
(47) 07.07.2021
(97) 09.02.2017
(51) **E21C 35/193** (2006.01)
B28D 1/18 (2006.01)
E21C 35/18 (2006.01)
E21C 35/19 (2006.01)
E21C 35/197 (2006.01)
E21C 27/24 (2006.01)
- (96) 29.07.2016
(96) 16833646.9
(73) Joy Global Underground Mining LLC, Warrendale, PA 15086, US
(72) ARNOLD, Randy, Harrisville, PA 16038, US
FOLKERTS, James, E., Centralia, IL 62801, US
FREDERICK, John, R., Mt. Pleasant, UT 84647, US
HALLBERG, John, Mercer, PA 16137, US
KRELLNER, James, Franklin, PA 16323, US
MEADE, David, Franklin, PA 16323, US
TIRYAKI, Bulent, Franklin, PA 16323, US
BONETTI, Serena, Didcot Oxfordshire OX11 7FN, GB
BUSH, Peter, Robert, Wantage Oxfordshire OX12 9GU, GB
PICKLES, Charles, Simon, James, Wantage Oxfordshire OX12 9DE, GB
WORT, Christopher, John, Howard, Didcot Oxfordshire OX11 0ET, GB
RIES, Bernd, Heinrich, 36088 Hünfeld, DE
SCHARTING, Markus, Kilian, 60439 Frankfurt, DE
- (54) **Sestava řezných hrotů**
(32) 201562199495 P
(31) 31.07.2015
(33) US
(86) PCT/US2016/044861
(87) WO 2017/023804
(74) Čermák a spol., JUDr. Karel Čermák Ph.D., LL.M., Elišky Peškové 735/15, Praha 5, Smíchov, 15000
-
- (97) **EP 3346765**
(47) 28.07.2021
(97) 11.07.2018
(51) **H04W 48/12** (2009.01)
(96) 20.10.2006
(96) 17203896.0
(73) Optis Wireless Technology, LLC, Plano, TX 75025, US
(72) SUZUKI, Hidetoshi, Osaka-shi, Osaka 540-6207, JP
PETROVIC, Dragan, 63225 Langen, DE
AOYAMA, Takahisa, Osaka-shi, Osaka 540-6207, JP
- (54) **Odesílání a příjem informací o vysílacím systému v mobilním komunikačním systému**
(32) 05027214
(31) 13.12.2005

(33) EP
(74) Traplová Hakr Kubát, advokátní a patentová kancelář, Ing. Jan Kubát
patentový zástupce, Přístavní 24, Praha 7, 17000

(97) **EP 3349582**
(47) 11.08.2021
(97) 02.03.2017
(51) **A01N 63/25** (2020.01)
A61K 35/742 (2015.01)
C07K 14/415 (2006.01)

(96) 25.08.2016
(96) 16840130.5
(73) Monsanto Technology LLC, St. Louis, MO 63167, US
(72) BOWEN, David J., St. Louis, MO 63167, US
CHAY, Catherine A., St. Louis, MO 63167, US
CICHE, Todd A., St. Louis, MO 63167, US
KESANAPALLI, Uma R., St. Louis, MO 63167, US
LUTKE, Jennifer L., St. Louis, MO 63167, US

(54) **Nové proteiny pro inhibici hmyzu**
(32) 201562210737 P
(31) 27.08.2015
(33) US
(86) PCT/US2016/048714
(87) WO 2017/035364
(74) Traplová Hakr Kubát, advokátní a patentová kancelář, Ing. Jan Kubát
patentový zástupce, Přístavní 24, Praha 7, 17000

(97) **EP 3356404**
(47) 18.08.2021
(97) 06.04.2017
(51) **A61P 35/00** (2006.01)
A61P 37/04 (2006.01)
C07K 16/28 (2006.01)

(96) 29.09.2016
(96) 16774499.4
(73) F. Hoffmann-La Roche AG, 4070 Basel, CH
(72) SEEBER, Stefan, 82404 Sindelsdorf, DE
LIFKE, Valeria, 82377 Penzberg, DE
FISCHER, Jens, 82362 Weilheim in Oberbayern, DE
WEISER, Barbara, 82377 Penzberg, DE
WUENSCH, Ildiko, 82467 Garmisch-Partenkirchen, DE
PLOETTNER, Oliver, 82205 Gilching, DE
ZWICK, Adrian, 82377 Penzberg, DE
GEORGES, Guy, 82392 Habach, DE
DENGL, Stefan, 82538 Geretsried, DE
LEVITSKI, Viktor, 8903 Birmensdorf, CH
KLEIN, Christian, 8906 Bonstetten, CH
CODARRI DEAK, Laura, 8804 Au, CH
FENN, Sebastian, 82547 Achmühle/Eurasburg, DE
BENZ, Joerg, 79618 Rheinfelden, DE

(54) **Protilátky proti PDI a způsoby jejich použití**
(32) 15188061
(31) 02.10.2015
(33) EP
(86) PCT/EP2016/073248
(87) WO 2017/055443
(74) KOREJZOVA LEGAL v.o.s., JUDr. Petra Sauvage de Brantes, Korunní
810/104, Praha 10, Vinohrady, 10100

(97) **EP 3360867**
(47) 01.09.2021
(97) 13.04.2017
(51) **C07D 277/72** (2006.01)
(96) 02.11.2015
(96) 15905712.4

(73) Sennics Co., Ltd., Pudong New Area Shanghai 200126, CN
(72) CHEN, Xinmin, Shanghai 200126, CN
WU, Libao, Shanghai 200126, CN
SHI, Song, Shanghai 200126, CN
GAO, Shang, Shanghai 200126, CN

(54) **Způsob přípravy 2 merkaptobenzothiazolu**
(32) 201510649388
(31) 09.10.2015
(33) CN

(86) PCT/CN2015/093613
(87) WO 2017/059614
(74) Vsetečka Zelený Švorčík a partneři, advokátní a patentová kancelář, JUDr.
Michal Havlík, Hálkova 1406/2, Praha 2, Nové Město, 12000

(97) **EP 3364075**
(47) 07.07.2021
(97) 22.08.2018
(51) **B29C 65/06** (2006.01)
B29C 65/08 (2006.01)
B29C 65/14 (2006.01)
B29C 65/20 (2006.01)
F16H 57/02 (2012.01)
F16H 57/023 (2012.01)
F16H 57/031 (2012.01)
F16H 57/032 (2012.01)
B29C 65/78 (2006.01)
B29L 15/00 (2006.01)
F16H 57/08 (2006.01)

(96) 07.02.2018
(96) 18155483.3
(73) Bühler Motor GmbH, 90459 Nürnberg, DE
(72) RICHTER, Olaf, 90547 Stein, DE
Kirchgeßner, Daniel, 97222 Rimpar, DE
HETTYCH, Reiner, 90471 Nürnberg, DE

(54) **Převodová skříň, zejména pro planetové soukolí, a výrobní způsob**
(32) 102017103502
(31) 21.02.2017
(33) DE
(74) Vsetečka Zelený Švorčík a partneři, advokátní a patentová kancelář, JUDr.
Michal Havlík, Hálkova 1406/2, Praha 2, Nové Město, 12000

(97) **EP 3366841**
(47) 14.07.2021
(97) 28.12.2017
(51) **E01F 15/14** (2006.01)
(96) 14.11.2016
(96) 16906418.5

(73) Makarov, Georgy Vladimirovich, Samarskaya obl., g. Samara 443011, RU
(72) NEMOV, Ivan Petrovich, Moskovskaya obl. g. Pushkino 141202, RU
KURBATOV, Vitaly Viktorovich, Zabaikalsky kraj g. Krasnokamensk
674670, RU
MAKAROV, Georgy Vladimirovich, Zabaikalsky kraj g. Krasnokamensk
674670, RU

(54) **Tlumicí zařízení**
(32) 2016124324, 2016124955
(31) 20.06.2016, 22.06.2016
(33) RU, RU
(86) PCT/RU2016/000776
(87) WO 2017/222412
(74) PatentEnter s.r.o., Koliště 1965/13a, Brno, Černá Pole, 60200

(97) **EP 3377847**
(47) 18.08.2021
(97) 26.05.2017
(51) **G01B 7/02** (2006.01)
G01B 7/04 (2006.01)
B23K 26/04 (2014.01)

(96) 18.11.2016
(96) 16798480.6
(73) Precitec GmbH & Co. KG, 76571 Gaggenau-Bad Rotenfels, DE
(72) SPÖRL, Georg, 76287 Rheinstetten, DE
THIEL, Marc, 76532 Baden-Baden, DE

(54) **Způsob regulace vzdálenosti při laserovém obrábění**
(32) 102015120105
(31) 19.11.2015
(33) DE
(86) PCT/EP2016/078123
(87) WO 2017/085246
(74) Čermák a spol., JUDr. Karel Čermák Ph.D., LL.M., Elišky Peškové
735/15, Praha 5, Smíchov, 15000

(97) **EP 3383657**
(47) 30.06.2021
(97) 08.06.2017
(51) **B29C 70/74** (2006.01)

B29C 70/76 (2006.01)
B29C 64/10 (2017.01)
B33Y 10/00 (2015.01)
B33Y 80/00 (2015.01)
(96) 29.11.2016
(96) 16801824.0
(73) Greiner Perfoam GmbH, 4550 Kremsmünster, AT
(72) DRAXLER, Markus, 4040 Linz, AT
LIDAUER, Christian, 4614 Marchtrenk, AT
(54) **Způsob výroby dílce vnitřního vybavení motorového vozidla**
(32) 510232015
(31) 30.11.2015
(33) AT
(86) PCT/EP2016/079155
(87) WO 2017/093264
(74) Všetečka Zelený Švorčík a partneři, advokátní a patentová kancelář, JUDr. Otakar Švorčík, Hálkova 1406/2, Praha 2, Nové Město, 12000

(97) **EP 3386997**
(47) 30.06.2021
(97) 15.06.2017
(51) *C07F 15/00* (2006.01)
A61P 35/02 (2006.01)
A61P 35/00 (2006.01)
(96) 09.12.2016
(96) 16822917.7
(73) Medizinische Universität Wien, 1090 Wien, AT
Universität Wien, 1010 Vienna, AT
(72) KOWOL, Christian, 1140 Wien, AT
HEFFETER, Petra, 1030 Wien, AT
BERGER, Walter, 1140 Wien, AT
KEPPLER, Bernhard K., 1291 Gaweinstal, AT
MAYR, Josef, 1210 Wien, AT
PICHLER, Verena, 1180 Wien, AT
(54) **Monomaleimidové funkční platíkové sloučeniny pro léčbu rakoviny**
(32) 15198739
(31) 09.12.2015
(33) EP
(86) PCT/EP2016/080453
(87) WO 2017/097986
(74) Čermák a spol., JUDr. Karel Čermák Ph.D., LL.M., Elišky Peškové 735/15, Praha 5, Smíchov, 15000

(97) **EP 3391775**
(47) 07.07.2021
(97) 24.10.2018
(51) *A45F 3/14* (2006.01)
F41H 1/02 (2006.01)
A45F 5/02 (2006.01)
A45C 13/30 (2006.01)
A44B 18/00 (2006.01)
A45F 3/00 (2006.01)
F42B 39/02 (2006.01)
(96) 08.08.2012
(96) 18177145.2
(73) FirstSpear, LLC, Fenton, MO 63026, US
(72) COLE, Michael E., Ste. Genevieve, MO 63670, US
CARVER, Scott J., Chesterfield, MO 63017, US
(54) **Modulární připojovací systém odlehčených kapes**
(32) 201161521309 P
(31) 08.08.2011
(33) US
(74) Rott, Růžička & Guttman a spol., Vyskočilova 1566, Praha 4, Michle, 14000

(97) **EP 3403821**
(47) 07.07.2021
(97) 21.11.2018
(51) *B32B 5/30* (2006.01)
B32B 5/22 (2006.01)
B32B 5/24 (2006.01)
B32B 9/04 (2006.01)
B32B 13/04 (2006.01)
B32B 13/12 (2006.01)
B32B 13/14 (2006.01)
B32B 37/06 (2006.01)

B32B 38/00 (2006.01)
B32B 38/08 (2006.01)
C04B 28/26 (2006.01)
D04H 1/42 (2012.01)
D21J 1/20 (2006.01)
D21H 13/40 (2006.01)
E04B 1/74 (2006.01)
B28B 1/26 (2006.01)
B28B 1/52 (2006.01)
C04B 33/04 (2006.01)
C09K 21/02 (2006.01)
E04B 1/94 (2006.01)

(96) 08.05.2018
(96) 18171298.5
(73) Techno-Physik Engineering GmbH, 45136 Essen, DE
(54) **Způsob výroby vícevrstvého tvarovaného dílu a vícevrstvé tvarované struktury**
(32) 102017208378
(31) 18.05.2017
(33) DE
(74) Čermák a spol., JUDr. Karel Čermák Ph.D., LL.M., Elišky Peškové 735/15, Praha 5, Smíchov, 15000

(97) **EP 3404765**
(47) 07.07.2021
(97) 21.11.2018
(51) *H01P 5/02* (2006.01)
H01Q 1/12 (2006.01)
H01Q 1/24 (2006.01)

(96) 17.05.2018
(96) 18172831.2
(73) RF elements s.r.o., 821 01 Bratislava, SK
(72) Taptic, Juraj, Zálesie, Slovakia, SK
Marcincák, Martin, Humenné, Slovakia 06601, SK
(54) **Modulární sestavy elektromagnetické antény a způsoby její montáže a/nebo demontáže**
(32) 201762507657 P, 201762507663 P
(31) 17.05.2017, 17.05.2017
(33) US, US
(74) Všetečka Zelený Švorčík a partneři, advokátní a patentová kancelář, JUDr. Pavel Zelený, Hálkova 1406/2, Praha 2, Nové Město, 12000

(97) **EP 3413712**
(47) 07.07.2021
(97) 17.08.2017
(51) *A01N 37/36* (2006.01)
A01N 25/22 (2006.01)
A61L 2/22 (2006.01)
(96) 08.02.2017
(96) 17708431.6
(73) Mavena International AG, 6331 Hünenberg, CH
(72) REICHWAGEN, Sven, 59227 Ahlen, DE
(54) **Desinfekční čidlo**
(32) 102016102463
(31) 12.02.2016
(33) DE
(86) PCT/EP2017/052684
(87) WO 2017/137408
(74) Čermák a spol., JUDr. Karel Čermák Ph.D., LL.M., Elišky Peškové 735/15, Praha 5, Smíchov, 15000

(97) **EP 3423082**
(47) 04.08.2021
(97) 08.09.2017
(51) *A61K 38/26* (2006.01)
A61P 3/10 (2006.01)
A61P 7/12 (2006.01)
A61P 9/00 (2006.01)
A61P 9/04 (2006.01)
A61P 9/10 (2006.01)
A61P 13/12 (2006.01)
A61P 43/00 (2006.01)
A61K 47/02 (2006.01)
A61K 47/10 (2017.01)
(96) 03.03.2017
(96) 17710160.7

(73) Novo Nordisk A/S, 2880 Bagsværd, DK
(72) RASMUSSEN, Søren, 2880 Bagsværd, DK
KVIST, Kajsa, 2880 Bagsværd, DK
(54) **Liraglutid v kardiiovaskulárních stavech**
(32) 16158739, 16173917, 16001329, 201715401651
(31) 04.03.2016, 10.06.2016, 13.06.2016, 09.01.2017
(33) EP, EP, EP, US
(86) PCT/EP2017/054990
(87) WO 2017/149112
(74) PatentEnter s.r.o., Koliště 1965/13a, Brno, Černá Pole, 60200

(97) **EP 3433452**
(47) 09.06.2021
(97) 28.09.2017
(51) **E04H 6/00** (2006.01)
B62H 3/00 (2006.01)
(96) 23.02.2017
(96) 17716043.9
(73) Vapos Spol. S.r.o., 506 01 Jicin, CZ
(72) BERNARD, Josef, 506 01 Jicin, CZ
(54) **Zařízení pro parkování jízdních kol a elektrokol**
(32) 201632220 U
(31) 23.03.2016
(33) CZ
(86) PCT/CZ2017/000011
(87) WO 2017/162219
(74) Mgr. Kamil Kolátor, patentový zástupce, Dobiášova 1246/29, Liberec, Liberec VI-Rochlice, 46006

(97) **EP 3441509**
(47) 21.07.2021
(97) 13.02.2019
(51) **D01H 4/32** (2006.01)
(96) 10.08.2018
(96) 18188476.8
(73) Saurer Spinning Solutions GmbH & Co. KG, 52531 Übach-Palenberg, DE
(72) Winzen, Lothar, 52134 Herzogenrath, DE
Humenny, Thomas, 41061 Mönchengladbach, DE
(54) **Zařízení s nakládacím stolem pro rozvolňovací zařízení pramene vláken dopřádacího zařízení**
(32) 102017118392
(31) 11.08.2017
(33) DE
(74) Všetečka Zelený Švorčík a partneři, advokátní a patentová kancelář, JUDr. Otakar Švorčík, Hálkova 1406/2, Praha 2, Nové Město, 12000

(97) **EP 3442353**
(47) 11.08.2021
(97) 19.10.2017
(51) **A23L 3/10** (2006.01)
A23L 13/60 (2016.01)
A23L 2/66 (2006.01)
A23L 23/00 (2016.01)
(96) 16.04.2017
(96) 17727471.9
(73) Klassen, Peter, 54441 Temmels, DE
(72) KLASSEN, Philipp, 54441 Temmels, DE
KIMMEL, Stefan, 54451 Irsch, DE
KLASSEN, Peter, 54451 Temmels, DE
(54) **PROTEINOVÝ NÁPOJ A ZPŮSOB JEHO VÝROBY**
(32) 102016107075
(31) 16.04.2016
(33) DE
(86) PCT/DE2017/000103
(87) WO 2017/177998
(74) PatentEnter s.r.o., Koliště 1965/13a, Brno, Černá Pole, 60200

(97) **EP 3445406**
(47) 26.05.2021
(97) 26.10.2017
(51) **A61K 48/00** (2006.01)
C12N 15/79 (2006.01)
C12N 15/54 (2006.01)
(96) 20.04.2017
(96) 17786662.1

(73) Centro de Investigaciones Energéticas, Medioambientales y Tecnológicas, O.A., M.P., 28040 Madrid, ES
Fundacion Instituto De Investigacion Sanitaria Fundacion Jimenez Diaz, 28040 Madrid, ES
Consortio Centro de Investigación Biomédica en Red, M.P., 28029 Madrid, ES
(72) SEGOVIA, Jose C., 28040 Madrid, ES
GOMEZ, Maria G., 28040 Madrid, ES
NAVARRO, Susana, 28040 Madrid, ES
MEZA, Nestor, 28040 Madrid, ES
BUEREN, Juan, 28040 Madrid, ES
BRAVO, Maria G., 28040 Madrid, ES
(54) **Kompozice a způsoby pro zesílenou genovou expresi PKLR**
(32) 201662325397 P
(31) 20.04.2016
(33) US
(86) PCT/US2017/028695
(87) WO 2017/184903
(74) Traplová Hakr Kubát, advokátní a patentová kancelář, Ing. Jan Kubát, patentový zástupce, Přístavní 24, Praha 7, 17000

(97) **EP 3461717**
(47) 08.09.2021
(97) 03.04.2019
(51) **B60B 39/10** (2006.01)
B60T 1/14 (2006.01)
B61L 15/00 (2006.01)
B61H 7/00 (2006.01)
(96) 25.09.2018
(96) 18196545.0
(73) Bombardier Transportation GmbH, 10785 Berlin, DE
(72) Birnbreier, Thomas, 76185 Karlsruhe, DE
Weisbrodt, Oliver, 68259 Mannheim, DE
(54) **Řídicí zařízení k montáži do kolejového vozidla a k ovládní zařízení v kolejovém vozidle a kolejové vozidlo s řídicím zařízením**
(32) 102017122762
(31) 29.09.2017
(33) DE
(74) PATENTSERVIS Praha a.s., Na Podkovce 281/10, Praha 4, Podolí, 14700

(97) **EP 3462876**
(47) 28.07.2021
(97) 07.12.2017
(51) **C05C 9/00** (2006.01)
C05D 3/00 (2006.01)
A01N 47/28 (2006.01)
A01N 59/06 (2006.01)
A01N 59/16 (2006.01)
C05D 5/00 (2006.01)
C05D 9/02 (2006.01)
C05G 5/23 (2020.01)
A01N 25/04 (2006.01)
(96) 02.06.2017
(96) 17737009.5
(73) Croda International PLC, Goole East Yorkshire DN14 9AA, GB
(72) FOWLES, Andrew Mark, Harpenden Hertfordshire AL5 2JQ, GB
KING, Chloe Rebecca, Harpenden Hertfordshire AL5 2JQ, GB
(54) **Prostředek pro ošetření rostlin**
(32) 201609677
(31) 02.06.2016
(33) GB
(86) PCT/GB2017/051585
(87) WO 2017/208009
(74) PATENTSERVIS Praha a.s., Na Podkovce 281/10, Praha 4, Podolí, 14700

(97) **EP 3466983**
(47) 14.07.2021
(97) 10.04.2019
(51) **C08B 37/00** (2006.01)
(96) 14.02.2018
(96) 18208846.8
(73) CP Kelco ApS, 4623 Lille Skensved, DK
(72) STAUNSTRUP, Jan Aae, 2720 Vanlose, DK
TRUDSO, Jens Eskil, 4000 Roskilde, DK
HISCOCK, Donald F., Sainy Louis, MO Missouri 63117, US
KLIT, Carsten, 4660 Store Heddinge, DK

(97) PEDERSEN, Tommy Ewi, 4000 Roskilde, DK
(54) **Kompozice z biomasy, obsahující aktivovaný pektin, produkty a způsoby výroby**
(32) 201815892639, 201762459136 P, 201862617860 P
(31) 09.02.2018, 15.02.2017, 16.01.2018
(33) US, US, US
(74) Traplová Hakr Kubát, advokátní a patentová kancelář, Ing. Jan Kubát patentový zástupce, Přístavní 24, Praha 7, 17000

(97) **EP 3473677**
(47) 04.08.2021
(97) 21.12.2017
(51) **C08L 83/07** (2006.01)
C08L 83/05 (2006.01)
G09F 9/00 (2006.01)
(96) 15.06.2017
(96) 17813404.5
(73) Momentive Performance Materials Japan LLC, Tokyo 107-6119, JP
(72) MORITA, Yasuhito, Tokyo 107-6119, JP
OKAWA, Koji, Tokyo 107-6119, JP
SUNAGA, Takeshi, Tokyo 107-6119, JP
(54) **Vytvrditelná polyorganosiloxanová kompozice a její použití**
(32) 2016118838, 2016118839
(31) 15.06.2016, 15.06.2016
(33) JP, JP
(86) PCT/JP2017/022201
(87) WO 2017/217510
(74) Čermák a spol., JUDr. Karel Čermák jr. Ph.D., LL.M., Elišky Peškové 735/15, Praha 5, Smíchov, 15000

(97) **EP 3476916**
(47) 21.04.2021
(97) 01.05.2019
(51) **C10B 47/30** (2006.01)
(96) 29.10.2018
(96) 18203090.8
(73) ARCUS Technologie GmbH & Co GTL Projekt KG, 03048 Cottbus, DE
(72) MAMIC, Dr. Jozo, 10783 Berlin, DE
(54) **Způsob výroby koksu a pyrolýzního plynu v rotační peci**
(32) 102017125297
(31) 27.10.2017
(33) DE
(74) PATENTSERVIS Praha a.s., Na Podkovce 281/10, Praha 4, Podolí, 14700

(97) **EP 3477270**
(47) 28.07.2021
(97) 01.05.2019
(51) **G01J 3/46** (2006.01)
G01N 21/84 (2006.01)
G01N 21/93 (2006.01)
(96) 25.10.2017
(96) 17198290.3
(73) F. Hoffmann-La Roche AG, 4070 Basel, CH
(72) Limburg, Bernd, 68305 Mannheim, DE
Berg, Max, 68305 Mannheim, DE
(54) **Způsoby a zařízení pro provádění analytického měření založeného na reakci za vzniku barvy**
(74) KOREJZOVA LEGAL v.o.s., JUDr. Petra Sauvage de Brantes, Korunní 810/104, Praha 10, Vinohrady, 10100

(97) **EP 3489075**
(47) 04.08.2021
(97) 29.05.2019
(51) **B60L 53/14** (2019.01)
H02J 7/00 (2006.01)
B60L 53/36 (2019.01)
(96) 22.11.2018
(96) 18207893.1
(73) ALSTOM Transport Technologies, 93400 Saint-Ouen, FR
(72) HOURTANE, Jean-Luc, 13320 BOUC BEL AIR, FR
(54) **Polohovací systém pro elektrické vozidlo vzhledem k nabíjecí stanici**
(32) 1761068
(31) 22.11.2017
(33) FR
(74) PatentEnter s.r.o., Koliště 1965/13a, Brno, Černá Pole, 60200

(97) **EP 3505655**
(47) 11.08.2021
(97) 01.03.2018
(51) **C23C 22/36** (2006.01)
C23C 22/44 (2006.01)
C23C 22/73 (2006.01)
C23C 22/68 (2006.01)
C23C 22/74 (2006.01)
(96) 22.08.2017
(96) 17842888.4

(73) Baoshan Iron & Steel Co., Ltd., Shanghai 201900, CN
(72) ZHANG, Jianping, Shanghai 201900, CN
ZHANG, Wenqi, Shanghai 201900, CN
DAL, Yigang, Shanghai 201900, CN
(54) **Anorganicky povrchově upravený pozinkovaný ocelový plech, způsob jeho přípravy a volné anorganické činidlo pro jeho povrchové zpracování**
(32) 201610719583
(31) 24.08.2016
(33) CN
(86) PCT/CN2017/098430
(87) WO 2018/036465
(74) PATENTSERVIS Praha a.s., Na Podkovce 281/10, Praha 4, Podolí, 14700

(97) **EP 3508081**
(47) 21.07.2021
(97) 10.07.2019
(51) **A24F 47/00** (2020.01)
A61M 15/06 (2006.01)
A61M 15/00 (2006.01)
A61M 11/00 (2006.01)
A61M 16/00 (2006.01)
A61M 11/04 (2006.01)
(96) 23.08.2011
(96) 19158504.1
(73) JT International S.A., 1202 Geneva, CH
(72) Alelov, Eli, Boca Raton, FL Florida 33496, US
(54) **Inhalační zařízení obsahující ovládací prvky k užití látky**
(32) 40213610 P
(31) 24.08.2010
(33) US
(74) Traplová Hakr Kubát, advokátní a patentová kancelář, Ing. Jan Kubát, patentový zástupce, Přístavní 24, Praha 7, 17000

(97) **EP 3514415**
(47) 26.05.2021
(97) 24.07.2019
(51) **F16J 15/34** (2006.01)
F16J 15/38 (2006.01)
F16J 15/54 (2006.01)
(96) 09.12.2013
(96) 19158166.9
(73) A.W. Chesterton Company, Groveland MA 01834, US
(72) CID, Edwin, Bradford, MA 01835, US
AZIBERT, Henri V., Windham, New Hampshire 03087, US
ATTENASIO, Ann T., West Newbury, MA 01985, US
CONKLIN, Timothy, Lynnfield, Maryland 01940, US
PHILLIPS, Howard, Queen Creek, Arizona 85140, US
(54) **Samonastavovací dělené mechanické těsnění, používající selektivně zachytitelnou axiální vychylovací sestavu**
(32) 201261734691 P
(31) 07.12.2012
(33) US
(74) Všetečka Zelený Švorčík a partneři, advokátní a patentová kancelář, JUDr. Michal Havlík, Hálkova 1406/2, Praha 2, Nové Město, 12000

(97) **EP 3515843**
(47) 01.09.2021
(97) 29.03.2018
(51) **F16J 13/06** (2006.01)
F16J 13/18 (2006.01)
F16J 13/24 (2006.01)
F16K 37/00 (2006.01)
F16L 55/115 (2006.01)
F16K 1/20 (2006.01)
F16K 17/02 (2006.01)

(96) **F16K 17/04** (2006.01)
B65D 90/34 (2006.01)
(96) 02.08.2017
(96) 17748464.9
(73) Thorwesten Vent GmbH, 59269 Beckum NRW, DE
(72) THORWESTEN, jun., Albert, 59069 Hamm NRW, DE
(54) **Zařízení pro uzavřené systémy na vyrovnávání tlakových rázů**
(32) 102016117833
(31) 21.09.2016
(33) DE
(86) PCT/EP2017/069536
(87) WO 2018/054587
(74) Vsetečka Zelený Švorčík a partneři, advokátní a patentová kancelář, JUDr. Michal Havlík, Hálkova 1406/2, Praha 2, Nové Město, 12000

(97) **EP 3518707**
(47) 23.06.2021
(97) 05.04.2018
(51) **A47B 88/467** (2017.01)
E05B 65/463 (2017.01)
(96) 18.09.2017
(96) 17768136.8
(73) USM U. Schärer Söhne AG, 3110 Münsingen, CH
Accuride International GmbH, 65582 Diez/Lahn, DE
(72) SATONY, Christian, 56368 Katzenelnbogen, DE
SCHÄRER, Alexander, 3074 Muri bei Bern, CH
DIENES, Thomas, 3006 Bern, CH
STÖCKLI, Kaspar, 3629 Kiesen, CH
(54) **Zatahovací zařízení pro vysunutí zásuvky**
(32) 16191873
(31) 30.09.2016
(33) EP
(86) PCT/EP2017/073469
(87) WO 2018/059987
(74) PATENTSERVIS Praha a.s., Na Podkovce 281/10, Praha 4, Podolí, 14700

(97) **EP 3526077**
(47) 01.09.2021
(97) 19.04.2018
(51) **B60N 2/68** (2006.01)
B60N 2/30 (2006.01)
B60N 2/36 (2006.01)
(96) 04.10.2017
(96) 17787507.7
(73) PSA Automobiles SA, 78300 Poissy, FR
(72) COTTA, Gerald, 78450 Villepreux, FR
REMION, Cyril, 95250 Beauchamp, FR
(54) **Vícepolohová rohová výztuha pro kloubové spojení sedadla vozidla**
(32) 1659959
(31) 14.10.2016
(33) FR
(86) PCT/FR2017/052725
(87) WO 2018/069603
(74) Vsetečka Zelený Švorčík a partneři, advokátní a patentová kancelář, JUDr. Michal Havlík, Hálkova 1406/2, Praha 2, Nové Město, 12000

(97) **EP 3526101**
(47) 07.07.2021
(97) 19.04.2018
(51) **B62D 1/184** (2006.01)
B62D 1/185 (2006.01)
B62D 1/189 (2006.01)
(96) 10.10.2017
(96) 17790699.7
(73) thyssenkrupp Presta AG, 9492 Eschen, LI
thyssenkrupp AG, 45143 Essen, DE
(72) HUBER, Sebastian, 6811 Göfis, AT
(54) **Sloupek řízení pro motorové vozidlo a způsob k výrobě sloupku řízení**
(32) 102016220140
(31) 14.10.2016
(33) DE
(86) PCT/EP2017/075843
(87) WO 2018/069339
(74) Vsetečka Zelený Švorčík a partneři, advokátní a patentová kancelář, JUDr. Michal Havlík, Hálkova 1406/2, Praha 2, Nové Město, 12000

(97) **EP 3527613**
(47) 07.07.2021
(97) 21.08.2019
(51) **B29B 17/02** (2006.01)
C08J 11/14 (2006.01)
B29K 105/06 (2006.01)
C08L 101/00 (2006.01)
(96) 08.02.2019
(96) 19156306.3
(73) Extrachive, 30150 Saint-Genies-De-Comolas, FR
(72) AMARAL DE OLIVEIRA, Vanessa, 88040440 Florianopolis, BR
GOETTMANN, Frédéric, 84350 COURTHEZON, FR
(54) **Způsob rozkladu kompozitního materiálu s organickou maticí vyztuženou vlákny a aparatury pro provádění tohoto způsobu**
(32) 1870165
(31) 14.02.2018
(33) FR
(74) Vsetečka Zelený Švorčík a partneři, advokátní a patentová kancelář, JUDr. Michal Havlík, Hálkova 1406/2, Praha 2, Nové Město, 12000

(97) **EP 3538467**
(47) 08.09.2021
(97) 17.05.2018
(51) **B66B 5/00** (2006.01)
G08B 25/14 (2006.01)
(96) 09.11.2017
(96) 17801399.1
(73) Inventio AG, 6052 Hergiswil, CH
(72) CARPARELLI, Donato, 6963 Lugano, CH
(54) **Bezpečnostní systém pro budovy s instalacemi výtahů**
(32) 16198318
(31) 11.11.2016
(33) EP
(86) PCT/EP2017/078807
(87) WO 2018/087253
(74) Vsetečka Zelený Švorčík a partneři, advokátní a patentová kancelář, JUDr. Michal Havlík, Hálkova 1406/2, Praha 2, Nové Město, 12000

(97) **EP 3542819**
(47) 18.08.2021
(97) 25.09.2019
(51) **A61K 39/39** (2006.01)
A61K 39/008 (2006.01)
A61K 39/27 (2006.01)
(96) 12.05.2014
(96) 19173426.8
(73) Zoetis Services LLC, Parsippany, NJ 07054, US
Dominowski, Paul Joseph, Kalamazoo, MI 49007, US
Rai, Sharath K., Kalamazoo, MI 49007, US
Sly, Laurel Mary, Kalamazoo, MI 49007, US
Cook, Corey Patrick, Kalamazoo, MI 49007, US
Mwangi, Duncan, Kalamazoo, MI 49007, US
Foss, Dennis L., Kalamazoo, MI 49007, US
Krebs, Richard Lee, Kalamazoo, MI 49007, US
(54) **Nová vakcínová kompozice obsahující imunostimulační oligonukleotidy**
(32) 201361823189 P
(31) 14.05.2013
(33) US
(74) Čermák a spol., JUDr. Karel Čermák jr. Ph.D., LL.M., Elišky Peškové 735/15, Praha 5, Smíchov, 15000

(97) **EP 3545385**
(47) 14.07.2021
(97) 31.05.2018
(51) **G06F 3/01** (2006.01)
(96) 16.11.2017
(96) 17798224.6
(73) Sensoryx AG, 8005 Zürich, CH
RANIERI, Nicola, 8050 Zürich, CH
ADELSBERGER, Rolf, 8962 Bergdietikon, CH
WENNER, Fabian, 8424 Embrach, CH
SEIFERT, Hagen, 8051 Zürich, CH
(54) **Nositelný systém pro sledování pohybu**
(32) 16200754
(31) 25.11.2016

(33) EP
(86) PCT/EP2017/079462
(87) WO 2018/095804
(74) KOREJZOVA LEGAL v.o.s., JUDr. Petra Sauvage de Brantes, Korunní 810/104, Praha 10, Vinohrady, 10100

(97) **EP 3548260**
(47) 08.09.2021
(97) 07.06.2018
(51) **B29B 7/90** (2006.01)
B29B 13/02 (2006.01)
B29B 13/08 (2006.01)
B29C 70/12 (2006.01)
B29C 70/50 (2006.01)
(96) 30.11.2017
(96) 17876740.6
(73) Continental Structural Plastics, Inc., Auburn Hills, MI 48326, US
(72) GUHA, Probir, Kumar, Bloomfield Hills, MI 48301, US
BONTE, Philippe, F-49420 Pouance, FR
TOITGANS, Marc-philippe, F-49420 Pouance, FR
BOYER, Dominique, F-49420 Pouance, FR
BOIVIN, Gaetan, F-49420 Pouance, FR
(54) **Tvorba vláknové rohože pro strukturální aplikace**
(32) 201662428277 P
(31) 30.11.2016
(33) US
(86) PCT/US2017/063903
(87) WO 2018/102529
(74) PatentEnter s.r.o., Koliště 1965/13a, Brno, Černá Pole, 60200

(97) **EP 3560016**
(47) 30.06.2021
(97) 28.06.2018
(51) **H01M 8/04089** (2016.01)
H01M 8/04082 (2016.01)
H01M 8/0438 (2016.01)
H01M 8/04746 (2016.01)
(96) 14.12.2017
(96) 17823080.1
(73) Proton Motor Fuel Cell GmbH, 82178 Puchheim, DE
Meder, Quirin, 86938 Schondorf am Ammersee, DE
(72) MEDER, Quirin, 86938 Schondorf am Ammersee, DE
(54) **Uspořádání přívodu paliva pro systém palivových článků a systém palivových článků**
(32) 102016125165
(31) 21.12.2016
(33) DE
(86) PCT/EP2017/082905
(87) WO 2018/114623
(74) Čermák a spol., JUDr. Karel Čermák Ph.D., LL.M., Elišky Peškové 735/15, Praha 5, Smíchov, 15000

(97) **EP 3562471**
(47) 23.06.2021
(97) 22.11.2018
(51) **A61K 8/73** (2006.01)
A61K 8/46 (2006.01)
A61Q 19/10 (2006.01)
A61K 8/04 (2006.01)
(96) 18.05.2018
(96) 18727391.7
(73) Deb IP Limited, Denby, Derbyshire DE5 8JZ, GB
(72) KAMPS, Nicole, Derbyshire DE5 8JZ, GB
VEEGER, Marcel, D-47805 Krefeld, DE
(54) **Ruční pěnové čerpadlo zahrnující kompozici pro mytí pokožky a rukou, která obsahuje čistící látky**
(32) 201708104
(31) 19.05.2017
(33) GB
(86) PCT/GB2018/051346
(87) WO 2018/211285
(74) Všeťečka Zelený Švorčík a partneři, advokátní a patentová kancelář, JUDr. Michal Havlík, Hálkova 1406/2, Praha 2, Nové Město, 12000

(97) **EP 3566961**
(47) 14.07.2021

(97) 13.11.2019
(51) **B65C 1/02** (2006.01)
B65C 9/28 (2006.01)
(96) 26.02.2019
(96) 19159305.2
(73) Gustav Wilms OHG, 49152 Bad Essen, DE
(72) Wilms, Heinrich, 49152 Bad Essen, DE
(54) **Způsob a zařízení na bezkontaktní umístění samolepicích odpovídáčů na předměty**
(32) 102018003613
(31) 04.05.2018
(33) DE
(74) Všeťečka Zelený Švorčík a partneři, advokátní a patentová kancelář, JUDr. Michal Havlík, Hálkova 1406/2, Praha 2, Nové Město, 12000

(97) **EP 3571580**
(47) 15.09.2021
(97) 26.07.2018
(51) **G06F 9/30** (2018.01)
(96) 03.01.2018
(96) 18700180.5
(73) International Business Machines Corporation, Armonk, New York 10504, US
(72) GREINER, Dan, Poughkeepsie, New York 12601-5400, US
SLEGEL, Timothy, Poughkeepsie, New York 12601-5400, US
JACOBI, Christian, Poughkeepsie, New York 12601-5400, US
SAPORITO, Anthony, Poughkeepsie, New York 12601-5400, US
PAPROTSKI, Volodymyr, Markham, Ontario L6G 1C7, CA
MITRAN, Marcel, Markham, Ontario L6G 1C7, CA
(54) **Instrukce logického zavádění a hlídání posouvání**
(32) 201715409684
(31) 19.01.2017
(33) US
(86) PCT/EP2018/050137
(87) WO 2018/134049
(74) Všeťečka Zelený Švorčík a partneři, advokátní a patentová kancelář, JUDr. Michal Havlík, Hálkova 1406/2, Praha 2, Nové Město, 12000

(97) **EP 3572702**
(47) 21.07.2021
(97) 26.07.2018
(51) **F16L 15/04** (2006.01)
E21B 17/042 (2006.01)
(96) 27.12.2017
(96) 17892466.8
(73) Nippon Steel Corporation, Tokyo 100-8071, JP
Vallourec Oil and Gas France, 59620 Aulnoye-Aymeries, FR
(72) SUGINO, Masaaki, Tokyo 100-8071, JP
UGAI, Shin, Tokyo 100-8071, JP
(54) **Závitový spoj pro ocelové trubky**
(32) 2017006321
(31) 18.01.2017
(33) JP
(86) PCT/JP2017/046878
(87) WO 2018/135266
(74) A. Holas & partner, Patentová a známková kancelář, Ing. Mgr. Hana Holasová, Křížová 105/4, Brno, Staré Brno, 60300

(97) **EP 3573261**
(47) 07.07.2021
(97) 27.11.2019
(51) **H04J 11/00** (2006.01)
H04L 5/00 (2006.01)
H04L 1/00 (2006.01)
H04L 1/20 (2006.01)
(96) 20.11.2003
(96) 19167909.1
(73) Optis Wireless Technology, LLC, Plano, TX 75025, US
NISHIO, Akihiko, Osaka-shi, Osaka 540-6207, JP
HIRAMATSU, Katsuhiko, Osaka-shi, Osaka 540-6207, JP
(54) **Rádiový komunikační přístroj a rádiová komunikační metoda**
(32) 2002378076
(31) 26.12.2002
(33) JP

(74) Traplová Hakr Kubát, advokátní a patentová kancelář, Ing. Jan Kubát
patentový zástupce, Přístavní 24, Praha 7, 17000

(97) **EP 3574507**
(47) 07.07.2021
(97) 20.09.2018
(51) **G21C 17/108** (2006.01)
G01T 3/08 (2006.01)
G01T 3/00 (2006.01)
G21C 17/112 (2006.01)
(96) 20.12.2017
(96) 17901186.1
(73) Westinghouse Electric Company LLC, Cranberry Township, PA 16066,
US
(72) PETROSKY, Lyman J., Latrobe, Pennsylvania 15650, US
(54) **Systém jaderného reaktoru, vysílací zařízení a související způsob
měření environmentálních podmínek**
(32) 201715417504
(31) 27.01.2017
(33) US
(86) PCT/US2017/067478
(87) WO 2018/169592
(74) Čermák a spol., JUDr. Karel Čermák Ph.D., LL.M., Elišky Peškové
735/15, Praha 5, Smíchov, 15000

(97) **EP 3577292**
(47) 15.09.2021
(97) 09.08.2018
(51) **E05B 81/14** (2014.01)
E05B 85/26 (2014.01)
E05B 15/04 (2006.01)
(96) 31.01.2018
(96) 18707405.9
(73) Kiekert AG, 42579 Heiligenhaus, DE
(72) HUNT, Robert, J., Davisburg, MI 48350, US
BURGER, William, E., Howell, MI 48843, US
(54) **Zámek dveří motorového vozidla**
(32) 201715422624
(31) 02.02.2017
(33) US
(86) PCT/IB2018/000045
(87) WO 2018/142210
(74) Rott, Růžička & Guttman a spol., Vyskočilova 1566, Praha 4, Michle,
14000

(97) **EP 3584252**
(47) 25.08.2021
(97) 25.12.2019
(51) **C07K 14/16** (2006.01)
(96) 15.12.2016
(96) 19186284.6
(73) Janssen Vaccines & Prevention B.V., 2333 CN Leiden, NL
(72) LANGEDIJK, Johannes, Petrus, Maria, 2333 CN Leiden, NL
CALLENDRET, Benoit, C., S., 2333 CN Leiden, NL
VAN MANEN, Danielle, 2333 CN Leiden, NL
KRARUP, Anders, 2333 CN Leiden, NL
STITZ, Jörn, 2333 CN Leiden, NL
WEGMANN, Frank, 2333 CN Leiden, NL
VELLINGA, Jort, 2333 CN Leiden, NL
(54) **Antigeny, vektory, kompozice a metody jejich použití pro virus lidské
imunodeficiency**
(32) 15200138, 16194124
(31) 15.12.2015, 17.10.2016
(33) EP, EP
(74) Traplová Hakr Kubát, advokátní a patentová kancelář, Ing. Jan Kubát
patentový zástupce, Přístavní 24, Praha 7, 17000

(97) **EP 3584764**
(47) 28.07.2021
(97) 25.12.2019
(51) **G06T 7/73** (2017.01)
(96) 26.04.2019
(96) 19171375.9
(73) Deutsche Bahn AG, 10785 Berlin, DE
(72) Rode, Oliver, 60598 Frankfurt am Main, DE

(54) **Způsob k řízení stroje pomocí nejméně jedné prostorové souřadnice
jako řídicí veličiny**
(32) 102018206675
(31) 30.04.2018
(33) DE
(74) Všetečka Zelený Švorčík a partneři, advokátní a patentová kancelář, JUDr.
Michal Havlík, Hálkova 1406/2, Praha 2, Nové Město, 12000

(97) **EP 3603963**
(47) 30.06.2021
(97) 05.02.2020
(51) **B32B 27/10** (2006.01)
C08J 5/04 (2006.01)
D21J 1/08 (2006.01)
D21F 11/12 (2006.01)
B05D 1/26 (2006.01)
B32B 19/02 (2006.01)
B32B 27/12 (2006.01)
B32B 27/20 (2006.01)
(96) 14.03.2014
(96) 19197827.9
(73) Smart Planet Technologies, Inc., Newport Beach, CA 92663, US
(72) TILTON, Christopher R., Laguna Hills, California 92653, US
(54) **Znovu rozmělnitelné a recyklovatelné kompozitní obalové výrobky a
související způsoby**
(32) 201361782291 P, 201361879888 P
(31) 14.03.2013, 19.09.2013
(33) US, US
(74) Všetečka Zelený Švorčík a partneři, advokátní a patentová kancelář, JUDr.
Michal Havlík, Hálkova 1406/2, Praha 2, Nové Město, 12000

(97) **EP 3607715**
(47) 14.07.2021
(97) 07.11.2019
(51) **H04L 29/02** (2006.01)
H04L 29/08 (2006.01)
G06F 11/14 (2006.01)
H04L 12/24 (2006.01)
H04W 12/06 (2021.01)
H04L 12/26 (2006.01)
(96) 14.11.2018
(96) 18917039.2
(73) Telefonaktiebolaget LM Ericsson (publ), 164 83 Stockholm, SE
XU, Wenliang, Shanghai 200333, CN
YANG, Yong, 42836 Kaallered, SE
LU, Yunjie, Shanghai 200051, CN
(54) **Detekce restartu NF služby spotřebitele s využitím přímé signalizace
mezi NF**
(86) PCT/CN2018/115426
(87) WO 2019/210675
(74) KOREJZOVA LEGAL v.o.s., JUDr. Petra Sauvage de Brantes, Korunní
810/104, Praha 10, Vinohrady, 10100

(97) **EP 3610106**
(47) 15.09.2021
(97) 18.10.2018
(51) **E05B 77/38** (2014.01)
E05B 85/26 (2014.01)
E05B 85/02 (2014.01)
(96) 01.03.2018
(96) 18712074.6
(73) Kiekert AG, 42579 Heiligenhaus, DE
(72) INAN, Ömer, 46282 Dorsten, DE
SZEGENY, Peter, 51766 Engelskirchen, DE
(54) **Zámek pro motorové vozidlo**
(32) 102017107902
(31) 12.04.2017
(33) DE
(86) PCT/DE2018/100185
(87) WO 2018/188683
(74) Rott, Růžička & Guttman a spol., Vyskočilova 1566, Praha 4, Michle,
14000

(97) **EP 3616806**
(47) 28.07.2021
(97) 04.03.2020

- (51) **B22C 7/02** (2006.01)
B22C 9/10 (2006.01)
(96) 03.09.2018
(96) 18192272.5
(73) Johannes + Michael Otto GbR vertreten durch die Gesellschafter Johannes Otto und Michael Otto, 35080 Bad Endbach, DE
(72) Otto, Johannes, 35080 Bad Endbach, DE
Otto, Michael, 35080 Bad Endbach, DE
(54) **Způsob k výrobě předrobku jádra formy modelu, jádra formy modelu a formy pro přesné lití, jakož i způsob lití k výrobě odlitku s dutinovou strukturou**
(74) Všeťečka Zelený Švorčík a partneři, advokátní a patentová kancelář, JUDr. Michal Havlík, Hálkova 1406/2, Praha 2, Nové Město, 12000

- (97) **EP 3621960**
(47) 04.08.2021
(97) 15.11.2018
(51) **C07D 409/12** (2006.01)
C07D 495/04 (2006.01)
A61P 35/00 (2006.01)
A61K 31/4365 (2006.01)
(96) 10.05.2018
(96) 18727589.6
(73) Bristol-Myers Squibb Company, Princeton, NJ 08543, US
(72) AHMAD, Saleem, Princeton New Jersey 08543, US
LI, Ling, Princeton New Jersey 08543, US
NEGASH, Lidet A., Princeton New Jersey 08543, US
HYNES, John, Princeton New Jersey 08543, US
(54) **Thienopyridinové a benzothiofené sloučeniny užitečné jako IRAK4 inhibitory**
(32) 201762504956 P
(31) 11.05.2017
(33) US
(86) PCT/US2018/031945
(87) WO 2018/209012
(74) PATENTSERVIS Praha a.s., Na Podkovce 281/10, Praha 4, Podolí, 14700

- (97) **EP 3623481**
(47) 25.08.2021
(97) 18.03.2020
(51) **C12Q 1/6874** (2018.01)
(96) 21.09.2012
(96) 19189927.7
(73) Illumina, Inc., San Diego, CA 92122, US
(72) FENG, Wenyi, San Diego, CA 92122, US
HIRSCHBEIN, Bernard, Hayward, CA 94545, US
JOSEPH, Thomas, San Diego, CA 92122, US
KAIN, Robert C., San Diego, CA 92122, US
KLAUSING, Kay, San Diego, CA 92122, US
LIU, Xiaohai, Essex CB10 1XL, GB
SHEN, Min-Jui Richard, San Diego, CA 92122, US
SMITH, Geoffrey Paul, Essex CB10 1XL, GB
SMITH, Randall, San Diego, CA 92122, US
TREGIDGO, Carolyn, Essex CB10 1XL, GB
WU, Xiaolin, Essex CB10 1XL, GB
BOUTELL, Jonathan Mark, Essex CB10 1XL, GB
ELTOUKHY, Helmy A., Hayward, CA 94545, US
(54) **Způsoby a kompozice pro sekvenování nukleových kyselin**
(32) 201161538294 P, 201261619878 P
(31) 23.09.2011, 03.04.2012
(33) US, US
(74) Traplová Hakr Kubát, advokátní a patentová kancelář, Ing. Jan Kubát, patentový zástupce, Přístavní 24, Praha 7, 17000

- (97) **EP 3625222**
(47) 21.07.2021
(97) 22.11.2018
(51) **C07D 403/04** (2006.01)
C07D 239/42 (2006.01)
C07D 409/04 (2006.01)
C07D 413/04 (2006.01)
A61P 35/00 (2006.01)
A61K 31/506 (2006.01)
(96) 17.05.2018
(96) 18725222.6
(73) Idorsia Pharmaceuticals Ltd, 4123 Allschwil, CH

- (72) BOSS, Christoph, 4123 Allschwil, CH
CORMINBOEUF, Olivier, 4123 Allschwil, CH
FRETZ, Heinz, 3654 Gunten, CH
LYOTHIER, Isabelle, 4123 Allschwil, CH
POZZI, Davide, 4123 Allschwil, CH
RICHARD-BILDSTEIN, Sylvia, 4123 Allschwil, CH
SIENDT, Hervé, 4123 Allschwil, CH
SIFFERLEN, Thierry, 4123 Allschwil, CH
(54) **Fenylové deriváty jako modulatory PGE2 receptoru**
(32) PCT/EP2017/062031
(31) 18.05.2017
(33) EP
(86) PCT/EP2018/062862
(87) WO 2018/210994
(74) Traplová Hakr Kubát, advokátní a patentová kancelář, Ing. Jan Kubát, patentový zástupce, Přístavní 24, Praha 7, 17000

- (97) **EP 3629138**
(47) 21.07.2021
(97) 01.04.2020
(51) **G06F 3/041** (2006.01)
G06F 3/044 (2006.01)
(96) 25.04.2019
(96) 19397512.5
(73) Forciot OY, 33720 Tampere, FI
(72) ISO-KETOLA, Pekka, 38200 SASTAMALA, FI
KAKKONEN, Lari, 33710 TAMPERE, FI
LIIMATTA, Toni, 33720 TAMPERE, FI
LÄHDESMÄKI, Seppo, 33580 TAMPERE, FI
MÄKIRANTA, Anne, 36220 KANGASALA, FI
(54) **Snímač s připojením k protažitelné elektrické instalaci**
(32) 20185811
(31) 28.09.2018
(33) FI
(74) Kania, Sedlák, Smola, s.r.o., Mendlovo náměstí 907/1a, Brno, Staré Brno, 60300

- (97) **EP 3638665**
(47) 21.07.2021
(97) 20.12.2018
(51) **C07D 413/12** (2006.01)
A01N 43/80 (2006.01)
(96) 11.06.2018
(96) 18728668.7
(73) Bayer Aktiengesellschaft, 51373 Leverkusen, DE
Bayer CropScience Aktiengesellschaft, 40789 Monheim am Rhein, DE
(72) PETERS, Olaf, 99891 Tabarz, DE
HAAF, Klaus, Bernhard, 65779 Kelkheim, DE
LINDELL, Stephen, David, 65817 Eppstein, DE
BOJACK, Guido, 65207 Wiesbaden-Naurod, DE
LAW, Katherine, Rose, 65812 Bad Soden, DE
MACHETTIRA, Anu, Bheemaiah, 60326 Frankfurt am Main, DE
DIETRICH, Hansjörg, 65835 Liederbach am Taunus, DE
GATZWEILER, Elmar, 61231 Bad Nauheim, DE
ROSINGER, Christopher, Hugh, 65719 Hofheim, DE
(54) **Herbicidně účinné 3-fenylisoxazolin-5-karboxamidy tetrahydro- a dihydro-furankarboxylových kyselin a jejich esterů**
(32) 17175777
(31) 13.06.2017
(33) EP
(86) PCT/EP2018/065333
(87) WO 2018/228985
(74) Traplová Hakr Kubát, advokátní a patentová kancelář, Ing. Jan Kubát, patentový zástupce, Přístavní 24, Praha 7, 17000

- (97) **EP 3638666**
(47) 21.07.2021
(97) 20.12.2018
(51) **C07D 413/12** (2006.01)
A01N 43/80 (2006.01)
(96) 11.06.2018
(96) 18728669.5
(73) Bayer Aktiengesellschaft, 51373 Leverkusen, DE
Bayer CropScience Aktiengesellschaft, 40789 Monheim am Rhein, DE
(72) PETERS, Olaf, 99891 Tabarz, DE
HAAF, Klaus, Bernhard, 65779 Kelkheim, DE

BOJACK, Guido, 65207 Wiesbaden-Naurod, DE
LAW, Katherine, Rose, 65812 Bad Soden, DE
MACHETTIRA, Anu, Bheemaiah, 60326 Frankfurt am Main, DE
DIETRICH, Hansjörg, 65835 Liederbach am Taunus, DE
GATZWEILER, Elmar, 61231 Bad Nauheim, DE
ROSINGER, Christopher, Hugh, 65719 Hofheim, DE
ASMUS, Elisabeth, 63768 Hösbach, DE
(54) **Herbicidně účinné 3-fenylisoxazolín-5-karboxamidy amidů tetrahydro- a dihydrofurankarboxylových kyselin**
(32) 17175780
(31) 13.06.2017
(33) EP
(86) PCT/EP2018/065334
(87) WO 2018/228986
(74) Traplová Hakr Kubát, advokátní a patentová kancelář, Ing. Jan Kubát, patentový zástupce, Přístavní 24, Praha 7, 17000

(97) **EP 3645264**
(47) 21.07.2021
(97) 03.01.2019
(51) **B31D 5/00** (2017.01)
B65B 55/20 (2006.01)
(96) 21.06.2018
(96) 18735525.0
(73) Storopack Hans Reichenecker GmbH, 72555 Metzingen, DE
(72) HAGESTEDT, Lukas, 73728 Esslingen, DE
(54) **Zařízení k poskytování výplňového materiálu pro účely balení**
(32) 102017114340
(31) 28.06.2017
(33) DE
(86) PCT/EP2018/066595
(87) WO 2019/002090
(74) Rott, Růžička & Guttman a spol., Vyskočilova 1566, Praha 4, Michle, 14000

(97) **EP 3646184**
(47) 15.09.2021
(97) 03.01.2019
(51) **G06F 11/18** (2006.01)
(96) 23.04.2018
(96) 18720563.8
(73) Volkswagen Aktiengesellschaft, 38440 Wolfsburg, DE
(72) SCHLICHT, Peter, 38442 Wolfsburg, DE
HÜGER, Fabian, 38302 Wolfenbüttel, DE
(54) **Způsob, zařízení a počítačově čitelné paměťové médium s instrukcemi pro řešení redundance dvou nebo několika redundantních modulů**
(32) 102017210955
(31) 28.06.2017
(33) DE
(86) PCT/EP2018/060327
(87) WO 2019/001796
(74) Traplová Hakr Kubát, advokátní a patentová kancelář, Ing. Jan Kubát, patentový zástupce, Přístavní 24, Praha 7, 17000

(97) **EP 3648911**
(47) 16.06.2021
(97) 10.01.2019
(51) **B21C 23/06** (2006.01)
B21C 23/18 (2006.01)
(96) 03.07.2018
(96) 18746571.1
(73) Holzhauer GmbH&Co. KG, 72517 Sigmaringendorf, DE
(72) HOLZHAUER, Anton, 72517 Sigmaringendorf, DE
HOLZHAUER, Joachim, 72517 Sigmaringendorf, DE
(54) **Způsob pro výrobu chladicí desky**
(32) 102017006425, 102018005265
(31) 07.07.2017, 02.07.2018
(33) DE, DE
(86) PCT/EP2018/000336
(87) WO 2019/007547
(74) Všetečka Zelený Švorčík a partneři, advokátní a patentová kancelář, JUDr. Michal Havlík, Hálkova 1406/2, Praha 2, Nové Město, 12000

(97) **EP 3652040**
(47) 28.07.2021
(97) 28.02.2019

(51) **B61D 17/12** (2006.01)
(96) 11.06.2018
(96) 18734443.7
(73) Siemens Mobility GmbH, 81739 München, DE
(72) FEGE, Alexander, 86157 Augsburg, DE
PEER, Hannes, 80809 München, DE
(54) **Kolejové vozidlo**
(32) 102017214925
(31) 25.08.2017
(33) DE
(86) PCT/EP2018/065282
(87) WO 2019/037914
(74) Čermák a spol., JUDr. Karel Čermák jr. Ph.D., LL.M., Elišky Peškové 735/15, Praha 5, Smíchov, 15000

(97) **EP 3656661**
(47) 21.07.2021
(97) 27.05.2020
(51) **B64C 11/30** (2006.01)
B64D 31/06 (2006.01)
(96) 25.11.2019
(96) 19211349.6
(73) Pratt & Whitney Canada Corp., Longueuil, Québec J4G 1A1, CA
(72) Chahal, Jasraj, Longueuil, Québec J4G 1A1, CA
Duke, Brant, Longueuil, Québec J4G 1A1, CA
Lisio, Carmine, Longueuil, Québec J4G 1A1, CA
Jarvo, Jim, Longueuil, Québec J4G 1A1, CA
Zingaro, Giancarlo, Longueuil, Québec J4G 1A1, CA
(54) **Integrovaný ovladač vrtule a motoru**
(32) 201862770896 P, 201862770912 P, 201916545472, 201916545498
(31) 23.11.2018, 23.11.2018, 20.08.2019, 20.08.2019
(33) US, US, US, US
(74) Všetečka Zelený Švorčík a partneři, advokátní a patentová kancelář, JUDr. Michal Havlík, Hálkova 1406/2, Praha 2, Nové Město, 12000

(97) **EP 3656999**
(47) 14.07.2021
(97) 27.05.2020
(51) **F02C 9/28** (2006.01)
B64C 11/30 (2006.01)
B64D 31/06 (2006.01)
(96) 25.11.2019
(96) 19211335.5
(73) Pratt & Whitney Canada Corp., Longueuil, Québec J4G 1A1, CA
(72) CHAHAL, Jasraj, Longueuil, Québec J4G 1A1, CA
DUKE, Brant, Longueuil, Québec J4G 1A1, CA
LISIO, Carmine, Longueuil, Québec J4G 1A1, CA
JARVO, Jim, Longueuil, Québec J4G 1A1, CA
ZINGARO, Giancarlo, Longueuil, Québec J4G 1A1, CA
(54) **Ovládací systém motoru a vrtule**
(32) 201862770912 P, 201862770896 P, 201916545472, 201916545498
(31) 23.11.2018, 23.11.2018, 20.08.2019, 20.08.2019
(33) US, US, US, US
(74) Všetečka Zelený Švorčík a partneři, advokátní a patentová kancelář, JUDr. Michal Havlík, Hálkova 1406/2, Praha 2, Nové Město, 12000

(97) **EP 3658754**
(47) 07.07.2021
(97) 28.03.2019
(51) **F01K 13/02** (2006.01)
(96) 21.08.2018
(96) 18766136.8
(73) Siemens Energy Global GmbH & Co. KG, 81739 München, DE
(72) KOWALSKI, Matthias, 45478 Mülheim an der Ruhr, DE
SIEVERT, Roland, 47199 Duisburg, DE
(54) **Způsob k provozování parní turbíny**
(32) 17192398
(31) 21.09.2017
(33) EP
(86) PCT/EP2018/072551
(87) WO 2019/057423
(74) Čermák a spol., JUDr. Karel Čermák Ph.D., LL.M., Elišky Peškové 735/15, Praha 5, Smíchov, 15000

(97) **EP 3660272**
(47) 14.07.2021

- (97) 03.06.2020
(51) **F04D 17/12** (2006.01)
F01D 9/06 (2006.01)
F01D 9/04 (2006.01)
F01D 25/24 (2006.01)
F01D 25/16 (2006.01)
F04D 29/44 (2006.01)
- (96) 27.11.2019
(96) 19211952.7
(73) Pratt & Whitney Canada Corp., Longueuil, Québec J4G 1A1, CA
(72) NICHOLS, Jason, Longueuil, Québec J4G 1A1, CA
TOWNSEND, Peter, Longueuil, Québec J4G 1A1, CA
VEITCH, Thomas, Longueuil, Québec J4G 1A1, CA
DUONG, Hien, Longueuil, Québec J4G 1A1, CA
WATSON, Guilherme, Longueuil, Québec J4G 1A1, CA
- (54) **Profilování oddělovače mezikompresorového průtoku**
(32) 201816201255
(31) 27.11.2018
(33) US
(74) Všetěčka Zelený Švorčík a partneři, advokátní a patentová kancelář, JUDr. Michal Havlík, Hálkova 1406/2, Praha 2, Nové Město, 12000
-
- (97) **EP 3665327**
(47) 01.09.2021
(97) 14.02.2019
(51) **D21F 9/00** (2006.01)
B31F 1/12 (2006.01)
D21H 27/02 (2006.01)
D21F 11/00 (2006.01)
D21F 11/14 (2006.01)
- (96) 27.07.2018
(96) 18743595.3
(73) GPCP IP Holdings LLC, Atlanta, GA 30303, US
(72) RUTHVEN, Paul J., Neenah, Wisconsin 54956, US
HARPER, Frank D., Neenah, Wisconsin 54956, US
ROBINSON, Mark L., Kaukauna, Wisconsin 54130, US
- (54) **Způsoby pro výrobu papírových produktů pomocí vzorovaného válce**
(32) 201762542378 P, 201816023451
(31) 08.08.2017, 29.06.2018
(33) US, US
(86) PCT/IB2018/055644
(87) WO 2019/030603
(74) Všetěčka Zelený Švorčík a partneři, advokátní a patentová kancelář, JUDr. Michal Havlík, Hálkova 1406/2, Praha 2, Nové Město, 12000
-
- (97) **EP 3679922**
(47) 28.07.2021
(97) 15.07.2020
(51) **A61K 9/00** (2006.01)
A61M 5/28 (2006.01)
A61M 5/31 (2006.01)
A61M 5/315 (2006.01)
A61P 43/00 (2006.01)
A61P 27/02 (2006.01)
- (96) 30.05.2013
(96) 20156274.1
(73) Novartis AG, 4056 Basel, CH
(72) BRYANT, Andrew, 4002 Basel, CH
BUETTGEN, Heinrich, 4002 Basel, CH
PAPST, Wolfgang, 4002 Basel, CH
PICCI, Marie, 4002 Basel, CH
- (54) **Injekční stříkačka**
(32) 12170628
(31) 01.06.2012
(33) EP
(74) Traplová Hakr Kubát, advokátní a patentová kancelář, Ing. Jan Kubát, patentový zástupce, Přístavní 24, Praha 7, 17000
-
- (97) **EP 3686996**
(47) 08.09.2021
(97) 29.07.2020
(51) **H01Q 15/16** (2006.01)
H01Q 19/12 (2006.01)
H01Q 1/08 (2006.01)
H01Q 1/12 (2006.01)
- (96) 15.01.2016
- (96) 20162136.4
(73) Ubiquiti Inc., New York, NY 10017, US
(72) LEE, Jude, Fremont, California 94536, US
(54) **Anténní systém s několika panely**
(32) 201462086525 P, 201562191232 P, 201514886744
(31) 02.12.2014, 10.07.2015, 19.10.2015
(33) US, US, US
(74) Traplová Hakr Kubát, advokátní a patentová kancelář, Ing. Jan Kubát, patentový zástupce, Přístavní 24, Praha 7, 17000
-
- (97) **EP 3687506**
(47) 07.07.2021
(97) 10.10.2019
(51) **A61P 9/00** (2006.01)
A61P 13/12 (2006.01)
A61P 25/28 (2006.01)
A61P 37/00 (2006.01)
C07D 209/08 (2006.01)
C07D 231/56 (2006.01)
C07D 235/08 (2006.01)
C07D 239/70 (2006.01)
C07D 261/20 (2006.01)
C07D 307/79 (2006.01)
C07D 333/54 (2006.01)
C07D 403/10 (2006.01)
C07D 405/12 (2006.01)
C07D 407/04 (2006.01)
C07D 407/10 (2006.01)
C07D 409/12 (2006.01)
C07D 471/04 (2006.01)
C07D 487/04 (2006.01)
C07D 307/81 (2006.01)
- (96) 05.04.2019
(96) 19780738.1
(73) Biocryst Pharmaceuticals, Inc., Durham, North Carolina 27703, US
(72) KOTIAN, Pravin L., Hoover, AL 35226, US
BABU, Yarlagadda S., Birmingham, AL 35244, US
ZHANG, Weihe, Vestavia Hills, AL 35226, US
LU, Peng-Cheng, Vestavia Hills, AL 35243, US
WU, Minwan, Vestavia Hills, AL 35226, US
LV, Wei, Hoover, AL 35244, US
NGUYEN, Trung Xuan, Hoover, AL 35244, US
DANG, Zhao, Vestavia Hills, AL 35244, US
CHINTAREDDY, Venkat R., Vestavia Hills, AL 35216, US
KUMAR, V. Satish, Birmingham, AL 35244, US
RAMAN, Krishnan, Birmingham, AL 35216, US
- (54) **Substituovaný benzofuran, benzopyrrol, benzothiofen a strukturně příbuzné komplementové inhibitory**
(32) 201862654108 P
(31) 06.04.2018
(33) US
(86) PCT/US2019/026054
(87) WO 2019/195720
(74) PatentEnter s.r.o., Koliště 1965/13a, Brno, Černá Pole, 60200
-
- (97) **EP 3697217**
(47) 11.08.2021
(97) 25.04.2019
(51) **A01N 43/78** (2006.01)
A01N 37/02 (2006.01)
A01N 43/40 (2006.01)
A01N 43/54 (2006.01)
A01N 43/56 (2006.01)
A01N 43/90 (2006.01)
A01N 47/22 (2006.01)
A01N 47/24 (2006.01)
A01N 63/30 (2020.01)
A01N 63/22 (2020.01)
A01N 65/00 (2009.01)
A01P 5/00 (2006.01)
A01P 7/02 (2006.01)
A01P 7/04 (2006.01)
A01P 1/00 (2006.01)
- (96) 12.10.2018
(96) 18782773.8
(73) Bayer Aktiengesellschaft, 51373 Leverkusen, DE

(72) CEREZO-GALVEZ, Silvia, 40764 Langenfeld, DE
MARIENHAGEN, Christian, 40764 Langenfeld, DE
WECKWERT, Holger, 42799 Leichlingen, DE
THIELERT, Wolfgang, 51519 Odenthal, DE
JOHN, Marita, 46238 Bottrop, DE
(54) **Kombinace účinných sloučenin mající insekticidní/akaricidní vlastnosti**
(32) 17197098
(31) 18.10.2017
(33) EP
(86) PCT/EP2018/077882
(87) WO 2019/076754
(74) Traplová Hakr Kubát, advokátní a patentová kancelář, Ing. Jan Kubát, patentový zástupce, Přístavní 24, Praha 7, 17000

(97) **EP 3697663**
(47) 11.08.2021
(97) 25.04.2019
(51) **B61B 12/06** (2006.01)
B61B 12/10 (2006.01)
(96) 09.10.2018
(96) 18786712.2
(73) Innova Patent GmbH, 6922 Wolfurt, AT
(72) MORITZHUBER, Johannes, 6971 Hard, AT
(54) **Obručový dopravník pro dopravní prostředky**
(32) 508832017
(31) 19.10.2017
(33) AT
(86) PCT/EP2018/077478
(87) WO 2019/076687
(74) Všeťečka Zelený Švorčík a partneři, advokátní a patentová kancelář, JUDr. Michal Havlík, Hálkova 1406/2, Praha 2, Nové Město, 12000

(97) **EP 3718420**
(47) 23.06.2021
(97) 07.10.2020
(51) **A24F 40/10** (2020.01)
A24F 40/40 (2020.01)
A24F 40/42 (2020.01)
A24F 40/48 (2020.01)
(96) 29.05.2019
(96) 19177254.0
(73) MVH I, Inc., Albany, 12207, NY, US
(72) CHEN, Jiatai, Guangdong, 518000, CN
ZHAO, Chengzhi, Guangdong, 518000, CN
DENG, Shuiming, Guangdong, 518000, CN
QIU, Ningbo, Guangdong, 518000, CN
CHEN, Ming, Guangdong, 518000, CN
ZOU, Wanxiang, Guangdong, 518000, CN
(54) **Atomizační zařízení a elektronická cigareta toto obsahující**
(32) 201910272304
(31) 04.04.2019
(33) CN
(74) PATENTSERVIS Praha a.s., Na Podkovce 281/10, Praha 4, Podolí, 14700

(97) **EP 3734066**
(47) 01.09.2021
(97) 04.11.2020
(51) **F04B 9/04** (2006.01)
F04B 43/00 (2006.01)
F04B 43/02 (2006.01)
F04B 43/04 (2006.01)
(96) 03.05.2019
(96) 19172663.7
(73) mTP Met-Plast Sp. z o.o., 47-330 Dabrowka, PL
(72) Schöppers, Johan Hendrik, 7554 NC Hengelo, NL
(54) **Elektrické axiální membránové čerpadlo**
(74) Všeťečka Zelený Švorčík a partneři, advokátní a patentová kancelář, JUDr. Michal Havlík, Hálkova 1406/2, Praha 2, Nové Město, 12000

(97) **EP 3745090**
(47) 14.07.2021

(97) 02.12.2020
(51) **G01D 5/347** (2006.01)
(96) 27.05.2019
(96) 19176650.0
(73) Dr. Johannes Heidenhain GmbH, 83301 Traunreut, DE
(72) GÖHRE, Jens-Martin, 83362 Surberg, DE
HOLLSTEIN, Kai, 86551 Aichach, DE
(54) **Světelný zdroj a způsob jeho výroby a zařízení pro měření polohy se světelným zdrojem**
(74) Čermák a spol., JUDr. Karel Čermák Ph.D., LL.M., Elišky Peškové 735/15, Praha 5, Smíchov, 15000

(97) **EP 3753644**
(47) 08.09.2021
(97) 23.12.2020
(51) **B21D 5/00** (2006.01)
B21D 5/08 (2006.01)
(96) 19.06.2019
(96) 19181268.4
(73) Ingvest AB, 784 54 Borlänge, SE
(72) INGVARSSON, Lars, 784 54 Borlänge, SE
(54) **Válcovací tvářecí stroj a způsob tváření válcováním**
(74) Traplová Hakr Kubát, advokátní a patentová kancelář, Ing. Jan Kubát, patentový zástupce, Přístavní 24, Praha 7, 17000

(97) **EP 3758927**
(47) 04.08.2021
(97) 06.09.2019
(51) **B31D 5/00** (2017.01)
(96) 23.01.2019
(96) 19700823.8
(73) Storopack Hans Reichenecker GmbH, 72555 Metzingen, DE
(72) PEREIRA, Vicentina, 04674-225 Sao Paulo, BR
(54) **Stroj a způsob pro výrobu výplňového materiálu**
(32) 18159584
(31) 01.03.2018
(33) EP
(86) PCT/EP2019/051538
(87) WO 2019/166158
(74) Rott, Růžička & Guttman a spol., Vyskočilova 1566, Praha 4, Michle, 14000

(97) **EP 3760062**
(47) 01.09.2021
(97) 06.01.2021
(51) **A24F 40/465** (2020.01)
A24F 40/51 (2020.01)
A24F 40/20 (2020.01)
(96) 04.07.2019
(96) 19184512.2
(73) Philip Morris Products S.A., 2000 Neuchâtel, CH
(72) COURBAT, Jerome Christian, 2000 Neuchâtel, CH
MIRONOV, Oleg, 2000 Neuchâtel, CH
STURA, Enrico, 2000 Neuchâtel, CH
(54) **Uspořádání indukčního ohřevu obsahující teplotní senzor**
(74) PatentEnter s.r.o., Koliště 1965/13a, Brno, Černá Pole, 60200

(97) **EP 3763536**
(47) 08.09.2021
(97) 13.01.2021
(51) **B41K 1/54** (2006.01)
B41K 1/40 (2006.01)
(96) 01.10.2019
(96) 19200721.9
(73) Sun Same Enterprises Co., Ltd., Tainan City, TW
(72) SHIH, Wen-Jer, Tainan City, TW
(54) **Zásobník na razítkovou barvu**
(32) 108208967 U
(31) 09.07.2019
(33) TW
(74) PATENTSERVIS Praha a.s., Na Podkovce 281/10, Praha 4, Podolí, 14700

Zveřejněné opravené překlady evropských patentových spisů

V následujících udělených evropských patentů s účinky pro Českou republiku byl majitelem předložen opravený překlad patentového spisu do českého jazyka (§35d odst. 2 zákona č. 527/1990 Sb., v platném znění).

Datem zveřejnění opraveného překladu evropského patentového spisu je datum publikace tohoto Věstníku.

(97) EP 2766211 (97) EP 3096783 (97) EP 3242082 (97) EP 3418304

Zveřejněné překlady pozměněného nebo omezeného znění evropských patentových spisů

V následujících udělených evropských patentů s účinky pro Českou republiku byl majitelem předložen český překlad pozměněného nebo omezeného znění evropského patentového spisu (§35f odst. 3 zákona č. 527/1990 Sb., v platném znění).

Datem zveřejnění překladu pozměněného nebo omezeného znění evropského patentového spisu je datum publikace tohoto Věstníku.

(97) EP 1533323 (97) EP 2006418 (97) EP 2300544

Evropské patenty zachované v pozměněném nebo omezeném znění

V této části jsou uvedeny evropské patenty s účinky pro Českou republiku, které byly Evropským úřadem podle článku 102 Úmluvy o udělování evropských patentů zachovány v omezeném znění podle čl. 105a - 105c EPC 2000, nebo v pozměněném znění (§ 35f zákona č. 527/1990 Sb., v platném znění).

| | |
|------------|------------------------------------|
| (97) | Datum oznámení o zachování patentu |
| EP 2862732 | 06.10.2021 |

Evropské patenty zrušené Evropským patentovým úřadem

Následující evropské patenty udělené Evropským patentovým úřadem s účinky pro Českou republiku byly zrušeny Evropským patentovým úřadem podle článku 102 Úmluvy o udělování evropských patentů (§ 35f odst. 2 zákona č. 527/1990 Sb., v platném znění).

(97) EP 1561756 (97) EP 1818119 (97) EP 2022349 (97) EP 2528719

MM4A Zánik evropských patentů nezaplacením poplatků za udržování platnosti patentu

Následující evropské patenty udělené Evropským patentovým úřadem s účinky pro Českou republiku zanikly pro nezaplacení poplatků za udržování platnosti patentu (§ 22 písm. b) zákona č. 527/1990 Sb., v platném znění).

| | | | |
|-----------------|-----------------|-----------------|-----------------|
| (97) EP 1348609 | (97) EP 1839591 | (97) EP 2137184 | (97) EP 2411251 |
| (97) EP 1350967 | (97) EP 1840251 | (97) EP 2140739 | (97) EP 2411325 |
| (97) EP 1479909 | (97) EP 1842962 | (97) EP 2140870 | (97) EP 2412877 |
| (97) EP 1487466 | (97) EP 1847659 | (97) EP 2142570 | (97) EP 2414144 |
| (97) EP 1487777 | (97) EP 1861173 | (97) EP 2143621 | (97) EP 2414718 |
| (97) EP 1488039 | (97) EP 1868954 | (97) EP 2145002 | (97) EP 2415535 |
| (97) EP 1494692 | (97) EP 1869085 | (97) EP 2233116 | (97) EP 2415771 |
| (97) EP 1539383 | (97) EP 1869263 | (97) EP 2236364 | (97) EP 2415884 |
| (97) EP 1542567 | (97) EP 1871952 | (97) EP 2237161 | (97) EP 2502778 |
| (97) EP 1595817 | (97) EP 1974806 | (97) EP 2239830 | (97) EP 2502800 |
| (97) EP 1606532 | (97) EP 1977994 | (97) EP 2246234 | (97) EP 2503518 |
| (97) EP 1608246 | (97) EP 1977995 | (97) EP 2259015 | (97) EP 2511037 |
| (97) EP 1608752 | (97) EP 1998778 | (97) EP 2268473 | (97) EP 2517949 |
| (97) EP 1610940 | (97) EP 2001686 | (97) EP 2271604 | (97) EP 2527233 |
| (97) EP 1611064 | (97) EP 2001713 | (97) EP 2271605 | (97) EP 2549897 |
| (97) EP 1618053 | (97) EP 2004351 | (97) EP 2271606 | (97) EP 2550225 |
| (97) EP 1620116 | (97) EP 2007232 | (97) EP 2271698 | (97) EP 2550345 |
| (97) EP 1623115 | (97) EP 2007945 | (97) EP 2271709 | (97) EP 2551361 |
| (97) EP 1625593 | (97) EP 2011234 | (97) EP 2272349 | (97) EP 2552237 |
| (97) EP 1707168 | (97) EP 2105416 | (97) EP 2272350 | (97) EP 2552247 |
| (97) EP 1708536 | (97) EP 2106993 | (97) EP 2274629 | (97) EP 2552250 |
| (97) EP 1712589 | (97) EP 2107037 | (97) EP 2298922 | (97) EP 2552261 |
| (97) EP 1732967 | (97) EP 2110435 | (97) EP 2312588 | (97) EP 2552474 |
| (97) EP 1737432 | (97) EP 2112258 | (97) EP 2368693 | (97) EP 2552599 |
| (97) EP 1742752 | (97) EP 2126470 | (97) EP 2368809 | (97) EP 2552611 |
| (97) EP 1743058 | (97) EP 2132053 | (97) EP 2369044 | (97) EP 2555864 |
| (97) EP 1747399 | (97) EP 2132234 | (97) EP 2369080 | (97) EP 2555947 |
| (97) EP 1787041 | (97) EP 2133097 | (97) EP 2369130 | (97) EP 2557668 |
| (97) EP 1794358 | (97) EP 2133442 | (97) EP 2409409 | (97) EP 2637106 |
| (97) EP 1798009 | (97) EP 2134652 | (97) EP 2411043 | (97) EP 2644192 |

| | | | |
|-----------------|-----------------|-----------------|-----------------|
| (97) EP 2644594 | (97) EP 2828013 | (97) EP 2976267 | (97) EP 3167932 |
| (97) EP 2644727 | (97) EP 2828803 | (97) EP 2978755 | (97) EP 3192833 |
| (97) EP 2650119 | (97) EP 2831170 | (97) EP 2980072 | (97) EP 3222565 |
| (97) EP 2656858 | (97) EP 2831254 | (97) EP 2981557 | (97) EP 3225702 |
| (97) EP 2688949 | (97) EP 2831287 | (97) EP 2981852 | (97) EP 3266635 |
| (97) EP 2690087 | (97) EP 2832873 | (97) EP 2984447 | (97) EP 3273787 |
| (97) EP 2690088 | (97) EP 2833770 | (97) EP 2993150 | (97) EP 3273953 |
| (97) EP 2691413 | (97) EP 2834163 | (97) EP 2994327 | (97) EP 3274426 |
| (97) EP 2691533 | (97) EP 2835400 | (97) EP 2997194 | (97) EP 3274447 |
| (97) EP 2692788 | (97) EP 2835443 | (97) EP 3001068 | (97) EP 3277093 |
| (97) EP 2692807 | (97) EP 2836523 | (97) EP 3002135 | (97) EP 3277110 |
| (97) EP 2693901 | (97) EP 2836882 | (97) EP 3072573 | (97) EP 3278895 |
| (97) EP 2694599 | (97) EP 2837435 | (97) EP 3072621 | (97) EP 3281076 |
| (97) EP 2694808 | (97) EP 2844637 | (97) EP 3088576 | (97) EP 3303200 |
| (97) EP 2697243 | (97) EP 2846945 | (97) EP 3122567 | (97) EP 3342468 |
| (97) EP 2699528 | (97) EP 2850723 | (97) EP 3122694 | (97) EP 3378693 |
| (97) EP 2700387 | (97) EP 2861086 | (97) EP 3122764 | (97) EP 3382264 |
| (97) EP 2709868 | (97) EP 2865755 | (97) EP 3122862 | (97) EP 3385216 |
| (97) EP 2730648 | (97) EP 2894626 | (97) EP 3123094 | (97) EP 3386153 |
| (97) EP 2784022 | (97) EP 2923835 | (97) EP 3123103 | (97) EP 3386154 |
| (97) EP 2786689 | (97) EP 2927435 | (97) EP 3123605 | (97) EP 3435798 |
| (97) EP 2787109 | (97) EP 2927818 | (97) EP 3125845 | (97) EP 3544160 |
| (97) EP 2789593 | (97) EP 2946712 | (97) EP 3126084 | |
| (97) EP 2803775 | (97) EP 2952203 | (97) EP 3150256 | |
| (97) EP 2805907 | (97) EP 2970413 | (97) EP 3156920 | |

PD4A

Převod práv a ostatní změny majitelů evropských patentů

(97) **EP 2328930**
(73) Vivoryon Therapeutics N.V., 06120 Halle/Saale, DE

(97) **EP 2328930**
(73) Vivoryon Therapeutics AG, 06120 Halle/Saale, DE

(97) **EP 2396089**
(73) Tiger EcoRemediation and Energy Inc., Ontario, L2H 2Z1, CA

(97) **EP 2475428**
(73) Vivoryon Therapeutics N.V., 06120 Halle/Saale, DE

(97) **EP 2475428**
(73) Vivoryon Therapeutics AG, 06120 Halle/Saale, DE

(97) **EP 2627177**
(73) CEV, S.A., 3060-197 Cantanhede, PT

(97) **EP 2627202**
(73) CEV, S.A., 3060-197 Cantanhede, PT

(97) **EP 2970235**
(73) Vivoryon Therapeutics N.V., 06120 Halle/Saale, DE

(97) **EP 2970235**
(73) Vivoryon Therapeutics AG, 06120 Halle/Saale, DE

(97) **EP 2992017**
(73) AnaptysBio, Inc., San Diego, 92121, CA, US

(97) **EP 3046860**
(73) Actiw OY, 76850 Naarajärvi, FI

(97) **EP 3049516**
(73) Instituto De Ecología, A.C., 91070 Xalapa, Veracruz, MX

(97) **EP 3060577**
(73) Lubris LLC, Naples, 3410, FL, US

(97) **EP 3303745**
(73) QRP, Inc., Berea, 44017, OH, US

(97) **EP 3366146**
(73) Verhaag Vermögensverwaltungs-UG (haftungsbeschränkt) i. Gr., 47623 Kevelaer, DE

(97) **EP 3461819**
(73) Vivoryon Therapeutics N.V., 06120 Halle/Saale, DE

(97) **EP 3461819**
(73) Vivoryon Therapeutics AG, 06120 Halle/Saale, DE

FG1K

Zapsané užité vzory - přehled podle čísel zápisu

V období uzávěrky tohoto čísla Věstníku zapsal Úřad průmyslového vlastnictví tyto užité vzory.

| | | | | | | | | |
|-------|---------------------|-----------|-------|---------------------|-----------|-------|---------------------|-----------|
| (11) | (51) | | (11) | (51) | | (11) | (51) | |
| 35452 | <i>A 62 B 7/10</i> | (2006.01) | 35458 | <i>F 26 B 17/20</i> | (2006.01) | 35464 | <i>C 04 B 28/04</i> | (2006.01) |
| 35453 | <i>B 60 L 53/14</i> | (2019.01) | 35459 | <i>F 23 H 11/04</i> | (2006.01) | 35465 | <i>A 63 C 9/08</i> | (2012.01) |
| 35454 | <i>A 61 C 17/10</i> | (2006.01) | 35460 | <i>B 65 D 1/00</i> | (2006.01) | 35466 | <i>B 01 D 29/48</i> | (2006.01) |
| 35455 | <i>F 25 B 29/00</i> | (2006.01) | 35461 | <i>C 23 C 30/00</i> | (2006.01) | 35467 | <i>C 04 B 16/06</i> | (2006.01) |
| 35456 | <i>C 04 B 18/16</i> | (2006.01) | 35462 | <i>C 04 B 18/08</i> | (2006.01) | 35468 | <i>G 01 N 21/17</i> | (2006.01) |
| 35457 | <i>A 47 C 27/14</i> | (2006.01) | 35463 | <i>C 02 F 1/48</i> | (2006.01) | 35469 | <i>E 06 B 9/322</i> | (2006.01) |

FG1K

Zapsané užité vzory - řazené podle MPT

| | | | | | |
|-------|--------------------------------------------------------------------------------------------------------------------|-----------|------|---------------------------------------------------------------------------------------------------------------------------|-----------|
| (51) | <i>A47C 27/14</i> | (2006.01) | (21) | 2021-39179 | |
| | <i>A47C 13/00</i> | (2006.01) | (22) | 17.09.2021 | |
| (11) | 35457 | | (47) | 12.10.2021 | |
| (21) | 2021-38918 | | (73) | Technická univerzita v Liberci, Liberec, Liberec I-Staré Město, CZ | |
| (22) | 21.06.2021 | | | BONNO s.r.o., České Budějovice, České Budějovice 2, CZ | |
| (47) | 12.10.2021 | | (72) | Komárek Michal Ing., Ph.D., Nový Bor, CZ | |
| (73) | JMP, s.r.o., Praha 4, Michle, CZ | | | Malát Michal Mgr., Borek, CZ | |
| (72) | Jelínek Petr Ing., Praha 10, Michle, CZ | | (54) | Kombinovaný filtrační element | |
| (54) | Čalouněné těleso sedacího nábytku | | (74) | Hák, Janeček & Švestka, patentová a známková kancelář, Mgr. Jaroslav Švestka, U průhonu 827/5, Praha 7, Holešovice, 17000 | |
| (74) | Ing. Pavel Reichel, Lopatecká 152/14, Praha 4, Podolí, 14700 | | | | |
| <hr/> | | | | | |
| (51) | <i>A61C 17/10</i> | (2006.01) | (51) | <i>B60L 53/14</i> | (2019.01) |
| | <i>A61C 17/08</i> | (2006.01) | | <i>B60L 53/30</i> | (2019.01) |
| (11) | 35454 | | | <i>B60L 53/00</i> | (2019.01) |
| (21) | 2020-37842 | | (11) | 35453 | |
| (22) | 04.08.2020 | | (21) | 2020-37751 | |
| (47) | 12.10.2021 | | (22) | 02.07.2020 | |
| (73) | PFA Industry s.r.o., Praha 2, Vinohrady, CZ | | (47) | 12.10.2021 | |
| (72) | Řehořík Josef Ing., Zlín, Mladcová, CZ | | (73) | DEVINN s.r.o., Jablonec nad Nisou, CZ | |
| | Březina Frederik Ms.C., Zlín, Kostelec, CZ | | (72) | Hajský Luboš, Mnichovo Hradiště, Hněvousice, CZ | |
| | Lazarov Alexandr Ing., Praha 9, Horní Počernice, CZ | | (54) | Systém pro mobilní dobíjení elektromobilu | |
| (54) | Dentální ochranná savka | | (74) | RETROPATENT s.r.o., Dobiášova 1246/29, Liberec, Liberec VI-Rochlice, 46006 | |
| (74) | Čermák a spol., JUDr. Karel Čermák Ph.D., LL.M., advokát, Elišky Peškové 15/735, Praha 5, 15000 | | | | |
| <hr/> | | | | | |
| (51) | <i>A62B 7/10</i> | (2006.01) | (51) | <i>B65D 1/00</i> | (2006.01) |
| | <i>A62B 9/06</i> | (2006.01) | | <i>B65D 1/40</i> | (2006.01) |
| (11) | 35452 | | (11) | 35460 | |
| (21) | 2020-37424 | | (21) | 2021-39112 | |
| (22) | 09.04.2020 | | (22) | 24.08.2021 | |
| (47) | 12.10.2021 | | (47) | 12.10.2021 | |
| (73) | Ošmera Pavel prof. Ing., CSc., Valchov, CZ | | (73) | Technická univerzita v Liberci, Liberec, Liberec I-Staré Město, CZ | |
| (72) | Ošmera Pavel prof. Ing., CSc., Valchov, CZ | | (72) | Lenfeld Petr prof. dr. Ing., Liberec, Liberec XI-Růžodol I, CZ | |
| (54) | Nano-filtry pro obličejové masky | | | Češková Martina Ing., Příbram, Příbram VI-Březové Hory, CZ | |
| | | | | Borůvka Martin Ing., Ph.D., Nové Město nad Metují, CZ | |
| <hr/> | | | | | |
| (51) | <i>A63C 9/08</i> | (2012.01) | (54) | Kelímek z polymerního materiálu | |
| (11) | 35465 | | (74) | Ing. Václav Kratochvíl, Husníkova 2086/22, Praha 5, Stodůlky, 15800 | |
| (21) | 2021-39159 | | | | |
| (22) | 10.09.2021 | | (51) | <i>C02F 1/48</i> | (2006.01) |
| (47) | 12.10.2021 | | | <i>H05H 1/24</i> | (2006.01) |
| (32) | 24.09.2020 | | (11) | 35463 | |
| (31) | PUV 162-2020 | | (21) | 2021-39155 | |
| (33) | SK | | (22) | 09.09.2021 | |
| (73) | Gbelec Milan Ing., 841 05 Bratislava, SK | | (47) | 12.10.2021 | |
| (72) | Gbelec Milan Ing., 841 05 Bratislava, SK | | (73) | Masarykova univerzita, Brno, Brno-město, CZ | |
| (54) | Turistické lyžařské vázání | | | Botanický ústav AV ČR, v.v.i., Průhonice, CZ | |
| (74) | A. Holas & partner, Patentová a známková kancelář, Ing. Mgr. Hana Holasová, Křížová 105/4, Brno, Staré Brno, 60300 | | (72) | Šťáhel Pavel doc. Mgr., Ph.D., Brno, Starý Lískovec, CZ | |
| | | | | Maršálek Blahoslav prof. Ing., CSc., Brno, Chrlice, CZ | |
| <hr/> | | | | | |
| (51) | <i>B01D 29/48</i> | (2006.01) | (54) | Zařízení pro výrobu desinfikantu z pitné nebo surové vody | |
| | <i>B01D 29/58</i> | (2006.01) | (74) | Ing. Petr Soukup, tř. Svobody 43/39, Olomouc, 77900 | |
| | <i>C01B 32/30</i> | (2017.01) | | | |
| | <i>B82Y 99/00</i> | (2011.01) | (51) | <i>C04B 16/06</i> | (2006.01) |
| (11) | 35466 | | | <i>C04B 14/48</i> | (2006.01) |
| | | | | <i>C04B 24/28</i> | (2006.01) |
| | | | | <i>C04B 111/20</i> | (2006.01) |

- (11) 35467
(21) **2021-39186**
(22) 20.09.2021
(47) 12.10.2021
(73) TBG METROSTAV s.r.o., Praha 8, Libeň, CZ
Metrostav a.s., Praha 8, Libeň, CZ
(72) Coufal Robert Ing., Ph.D., Otavice, CZ
Vítek Jan prof. Ing., CSc., Praha 6, Dejvice, CZ
(54) **Tixotropní ultra-vysokohodnotný beton, zejména pro spádované tenkovrstvé sanace mostních betonových konstrukcí, namáhaných vodou, mrazem a chemickými látkami**
(74) Ing. Pavel Reichel, Lopatecká 152/14, Praha 4, Podolí, 14700
-
- (51) **C04B 18/08** (2006.01)
E01C 3/04 (2006.01)
(11) 35462
(21) **2021-39143**
(22) 03.09.2021
(47) 12.10.2021
(73) ENERGOCOM s.r.o., Ústí nad Labem, Ústí nad Labem-centrum, CZ
(54) **Stabilizovaná zemina**
(74) Advokátní kancelář Vítek Mrázek Kramný s.r.o., Mgr. David Kramný LL.M., Pod Klauďánkou 271/4a, Praha 4, Podolí, 14700
-
- (51) **C04B 18/16** (2006.01)
(11) 35456
(21) **2021-38907**
(22) 29.05.2020
(47) 12.10.2021
(73) ERC-TECH a.s., Praha 2, Nové Město, CZ
(72) Fiala Jiří Ing., Vedrovice, CZ
Čermák Jan Ing., Ph.D., Ivančice, Němčice, CZ
Gorecký Pavel Mgr., Brno, Staré Brno, CZ
Polák František, Říčanice, CZ
(54) **Čerstvý beton a suchá směs pro přípravu čerstvého betonu pro technologii 3D tisku**
(74) Ing. Dobroslav Musil, patentová kancelář, Ing. Dobroslav Musil, patentový zástupce, Zábrdovická 801/11, Brno, Zábrdovice, 61500
-
- (51) **C04B 28/04** (2006.01)
C04B 14/06 (2006.01)
C04B 18/08 (2006.01)
C04B 111/94 (2006.01)
(11) 35464
(21) **2021-39157**
(22) 09.09.2021
(47) 12.10.2021
(73) Vysoké učení technické v Brně, Brno, Veverí, CZ
BETONCONSULT, s.r.o., Praha 4, Podolí, CZ
(72) Drochytka Rostislav prof. Ing., CSc., MBA, dr.h.c., Brno, Líšeň, CZ
Bydžovský Jiří doc. Ing., CSc., Brno, Starý Lískovec, CZ
Černý Vít Ing., Ph.D., Brno, Bystrc, CZ
Melichar Jindřich Ing., Ph.D., Brno, Černá Pole, CZ
Dohnálek Pavel Ing., Ph.D., Praha 4, Točná, CZ
Dohnálek Jiří doc. Ing., CSc., Praha 4, Podolí, CZ
Gottwaldová Jitka Ing., Praha 4, Podolí, CZ
Gottwald Miroslav, Praha 4, Podolí, CZ
(54) **Elektrický vodivý cementový kompozit**
(74) HARBER IP s.r.o., Dukelských hrdinů 567/52, Praha 7, Holešovice, 17000
-
- (51) **C23C 30/00** (2006.01)
C23C 14/06 (2006.01)
C23C 14/14 (2006.01)
A61L 101/26 (2006.01)
(11) 35461
(21) **2021-39131**
(22) 31.08.2021
(47) 12.10.2021
(73) Západočeská univerzita v Plzni, Plzeň, Jižní Předměstí, CZ
(72) Zeman Petr prof. Ing., Ph.D., Plzeň, Radobyčice, CZ
Baroch Pavel doc. Ing., Ph.D., Plzeň, Litice, CZ
-
- Čerstvý Radomír Ing., Ph.D., Moravské Budějovice, CZ
Červená Michaela Ing., Plzeň, Jižní Předměstí, CZ
(54) **Ochranný antibakteriální tenkovrstvý povlak**
-
- (51) **E06B 9/322** (2006.01)
(11) 35469
(21) **2021-39203**
(22) 23.09.2021
(47) 12.10.2021
(73) Vašut Milan, Olomouc, Svatý Kopeček, CZ
(72) Vašut Milan, Olomouc, Svatý Kopeček, CZ
(54) **Spojka tažných a ovládacích členů stínící techniky, zejména kulíčkových řetězků a polohovacích pásků žaluzií**
(74) Ing. Petr Soukup, tř. Svobody 43/39, Olomouc, 77900
-
- (51) **F23H 11/04** (2006.01)
F23H 9/06 (2006.01)
F23H 11/24 (2006.01)
F23H 11/20 (2006.01)
(11) 35459
(21) **2021-39086**
(22) 12.08.2021
(47) 12.10.2021
(73) České vysoké učení technické v Praze, Praha 6, Dejvice, CZ
GT-Progres, s.r.o., Trutnov, Poříčí, CZ
(72) Pavlíčko Jan Ing. et Ing., Prachatice, Prachatice I, CZ
Zelený Zbyněk Ing., Havlíčkova Borová, CZ
Špale Jan Ing., Družec, CZ
Ševl Vladimír Ing., Dvůr Králové nad Labem, CZ
(54) **Roštové ohniště, zejména pro spalování nízko-kvalitní biomasy**
(74) Ing. Václav Kratochvíl, Husníkova 2086/22, Praha 5, Stodůlky, 15800
-
- (51) **F25B 29/00** (2006.01)
F24D 10/00 (2006.01)
F24D 17/00 (2006.01)
F24D 3/08 (2006.01)
F28F 9/02 (2006.01)
(11) 35455
(21) **2020-38304**
(22) 03.12.2020
(47) 12.10.2021
(73) Tepelná čerpadla MACH, s.r.o., Brno, Žabovřesky, CZ
(72) Mach Stanislav, Moravský Krumlov, CZ
(54) **Zařízení pro úpravu teploty studené užitkové vody**
(74) Ing. Dobroslav Musil, patentová kancelář, Ing. Dobroslav Musil, patentový zástupce, Zábrdovická 801/11, Brno, Zábrdovice, 61500
-
- (51) **F26B 17/20** (2006.01)
F26B 13/20 (2006.01)
F26B 3/12 (2006.01)
(11) 35458
(21) **2021-39062**
(22) 03.08.2021
(47) 12.10.2021
(73) České vysoké učení technické v Praze, Praha 6, Dejvice, CZ
(72) Skočilas Jan doc. Ing., Ph.D., Praha 5, Stodůlky, CZ
Jirout Tomáš prof. Ing., Ph.D., Praha 5, Zličín, CZ
Štancl Jaromír Ing., Ph.D., Mikulov, CZ
(54) **Rozprašovací sušárna**
(74) Ing. Václav Kratochvíl, Husníkova 2086/22, Praha 5, Stodůlky, 15800
-
- (51) **G01N 21/17** (2006.01)
B01J 35/00 (2006.01)
(11) 35468
(21) **2021-39200**
(22) 22.09.2021
(47) 12.10.2021
(73) Advanced Materials - JTJ s.r.o., Kamenné Žehrovice, CZ
(72) Ducháček Tomáš Bc., Praha 6, Liboc, CZ
Jonáš Jan Bc., Praha 5, Stodůlky, CZ
Magyar Pavol, Hořice, CZ
(54) **Reaktor pro modelování fotokatalytických reakcí**
(74) Ing. Václav Herman, Hlavní 43, Průhonice, 25243

Seznam majitelů zapsaných užitéch vzorů

| (73) | (11) | (51) | | (73) | (11) | (51) | |
|--------------------------------------------------------------------|-------|---------------------|-----------|-----------------------------------------------------------------------|-------|---------------------|-----------|
| Advanced Materials - JTJ s.r.o., Kamenné Žehrovice, CZ | 35468 | G 01 N 21/17 | (2006.01) | Masarykova univerzita, Brno, Brno-město, CZ | 35463 | C 02 F 1/48 | (2006.01) |
| BETONCONSULT, s.r.o., Praha 4, Podolí, CZ | 35464 | C 04 B 28/04 | (2006.01) | Metrostav a.s., Praha 8, Libeň, CZ | 35467 | C 04 B 16/06 | (2006.01) |
| BONNO s.r.o., České Budějovice, České Budějovice 2, CZ | 35466 | B 01 D 29/48 | (2006.01) | PFA Industry s.r.o., Praha 2, Vinohrady, CZ | 35454 | A 61 C 17/10 | (2006.01) |
| Botanický ústav AV ČR, v.v.i., Průhonice, CZ | 35463 | C 02 F 1/48 | (2006.01) | TBG METROSTAV s.r.o., Praha 8, Libeň, CZ | 35467 | C 04 B 16/06 | (2006.01) |
| České vysoké učení technické v Praze, Praha 6, Dejvice, CZ | 35458 | F 26 B 17/20 | (2006.01) | Technická univerzita v Liberci, Liberec, Liberec I-Staré Město, CZ | 35460 | B 65 D 1/00 | (2006.01) |
| České vysoké učení technické v Praze, Praha 6, Dejvice, CZ | 35459 | F 23 H 11/04 | (2006.01) | Technická univerzita v Liberci, Liberec, Liberec I-Staré Město, CZ | 35466 | B 01 D 29/48 | (2006.01) |
| DEVINN s.r.o., Jablonec nad Nisou, CZ | 35453 | B 60 L 53/14 | (2019.01) | Tepelná čerpadla MACH, s.r.o., Brno, Žabovřesky, CZ | 35455 | F 25 B 29/00 | (2006.01) |
| ENERGOCOM s.r.o., Ústí nad Labem, Ústí nad Labem-centrum, CZ | 35462 | C 04 B 18/08 | (2006.01) | Vysoké učení technické v Brně, Brno, Veverčí, CZ | 35464 | C 04 B 28/04 | (2006.01) |
| ERC-TECH a.s., Praha 2, Nové Město, CZ | 35456 | C 04 B 18/16 | (2006.01) | Západočeská univerzita v Plzni, Plzeň, Jižní Předměstí, CZ | 35461 | C 23 C 30/00 | (2006.01) |
| GT-Progres, s.r.o., Trutnov, Poříčí, CZ | 35459 | F 23 H 11/04 | (2006.01) | Gbelec Milan Ing., 841 05 Bratislava, SK | 35465 | A 63 C 9/08 | (2012.01) |
| JMP, s.r.o., Praha 4, Michle, CZ | 35457 | A 47 C 27/14 | (2006.01) | Ošmera Pavel prof. Ing., CSc., Valchov, CZ | 35452 | A 62 B 7/10 | (2006.01) |
| | | | | Vašut Milan, Olomouc, Svatý Kopeček, CZ | 35469 | E 06 B 9/322 | (2006.01) |

FG4Q

Zapsané průmyslové vzory - přehled podle čísel zápisu

V období uzávěrky tohoto čísla Věstníku zapsal Úřad průmyslového vlastnictví tyto průmyslové vzory:

| | | | | | |
|-------|-------|-------|-------|-------|-------|
| (11) | (51) | (11) | (51) | (11) | (51) |
| 37801 | 08-07 | 37804 | 13-02 | 37807 | 26-05 |
| 37802 | 32-00 | 37805 | 09-03 | 37808 | 06-01 |
| 37803 | 02-02 | 37806 | 26-06 | 37809 | 10-04 |

FG4Q

Zapsané průmyslové vzory - přehled podle tříd

- (51) **02-02**
- (11) 37803
- (21) 2020-41676
- (22) 05.03.2020
- (15) 07.10.2021
- (54) **Trička s potiskem**
- (28) 15
- (73) Vohryzek Martin, Praha 6, Bubeneč, CZ
- (72) Vohryzek Martin, Praha 6, Bubeneč, CZ
- (74) Pavel Reichel a kol., Ing. Pavel Reichel, Lopatecká 152/14, Praha 4, Podolí, 14700



3.1



1.1

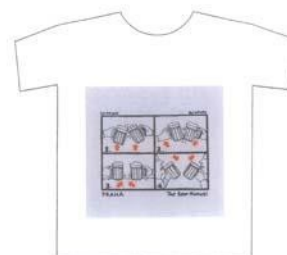

4.1



2.1



5.1



6.1



10.1



7.1



11.1



8.1



12.1



9.1



13.1



14.1



15.1



1.3



1.4

-
- (51) **06-01**
(11) 37808
(21) 2021-41977
(22) 27.07.2021
(15) 07.10.2021
(54) **Lavičky se solárním panelem**
(28) 3
(73) LORENC TZB spol. s r.o., Hořičky, CZ
(72) Lorenc Jiří, Hořičky, CZ



2.1



1.1



2.2



1.2



2.3



3.3



2.4



3.4



3.1



3.2

-
- (51) **08-07**
(11) 37801
(21) 2019-41565
(22) 30.10.2019
(15) 07.10.2021
(54) **Lineární posuvný zámek**
(28) 1
(73) Smart Product Solution s.r.o., Kuřim, CZ
(72) Kovařík Michal Ing., Kuřim, CZ
(74) INPARTNERS GROUP, Ing. Leopold Dadej, patentový zástupce, Na Valtické 339/6, Břeclav, Charvátská Nová Ves, 69141

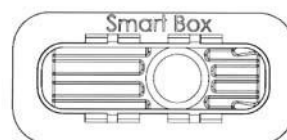

1.1



1.2

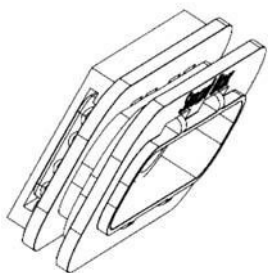

1.3

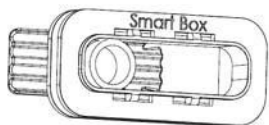

1.4

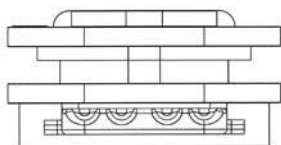

1.5

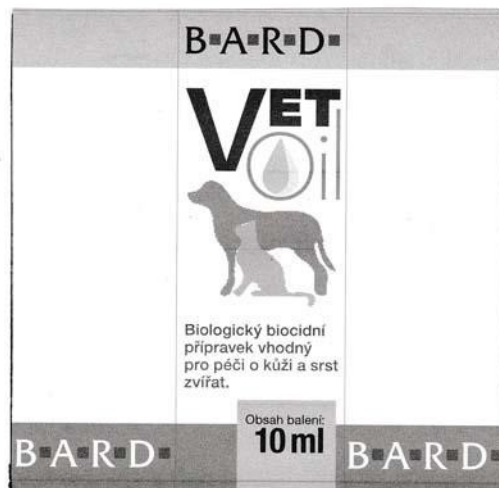

2.1

- (51) **10-04**
(11) 37809
(21) 2021-41908
(22) 09.03.2021
(15) 07.10.2021
(54) **Senzor fyzikálních veličin**
(28) 3
(73) MICRORISC s.r.o., Jičín, Valdické Předměstí, CZ
(72) Horký Petr Ing., Rostoky u Jilemnice, CZ
(74) Mgr. Jana Šuranová Traplová, advokátka, Přístavní 531/24, Praha 7, Holešovice, 17000

- (51) **09-03**
(11) 37805
(21) 2021-41942
(22) 26.05.2021
(15) 07.10.2021
(54) **Etikety**
(28) 2
(73) Bio Agens Research and Development - BARD, s.r.o., Praha 6, Dejvice, CZ
(72) Vzdal se práva být uveden - § 35 (2)(c) zák. č. 207/2000 Sb., neuvedeno, XY
(74) JUDr. Aleš Zábrš, advokát, Na Beránce 57/2, Praha 6, Dejvice, 16000

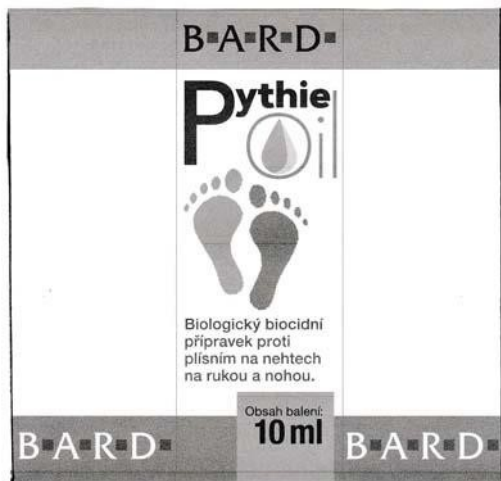

1.1

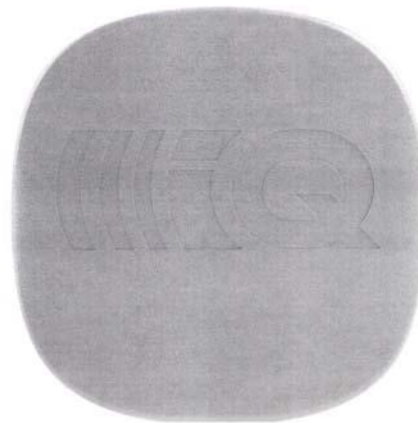

1.1



1.2



1.3

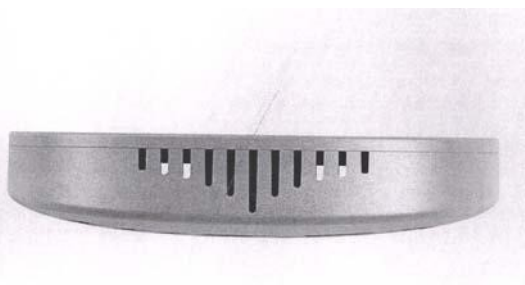

1.4

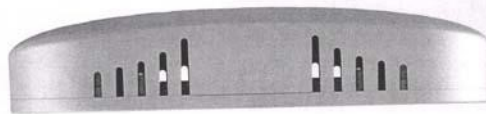

1.5

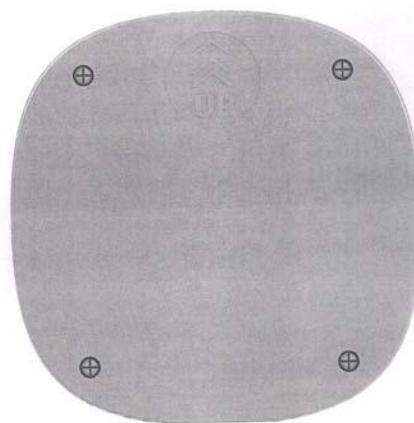

1.6



1.7

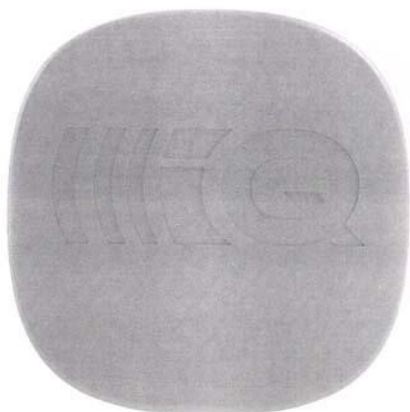

2.1



2.4

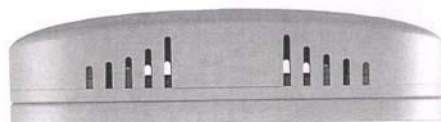

2.5



2.2

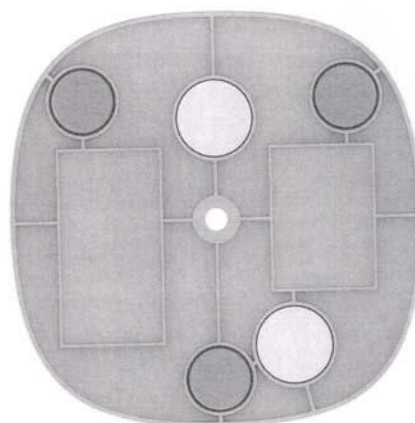

2.6



2.3

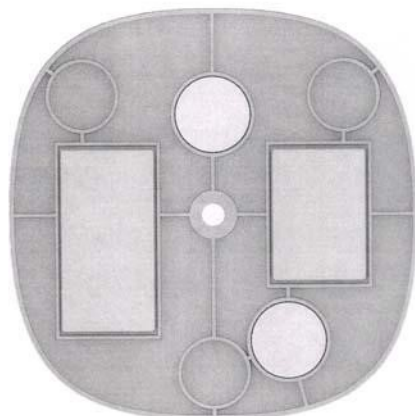

2.7



2.8

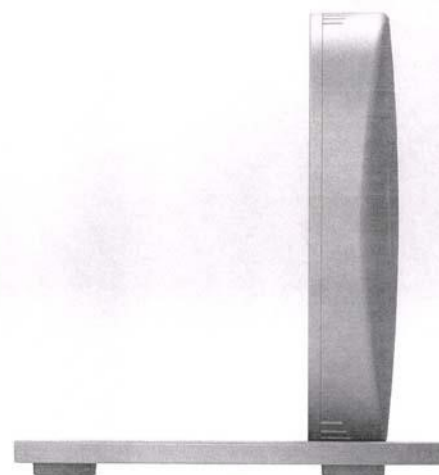

3.2

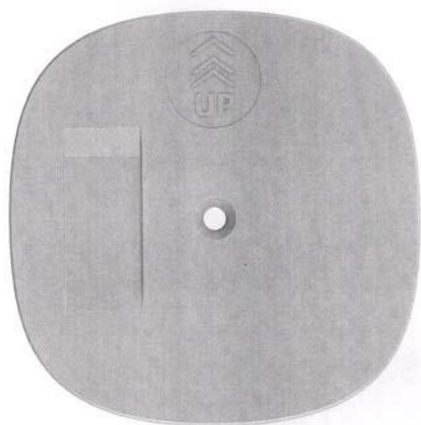

2.9

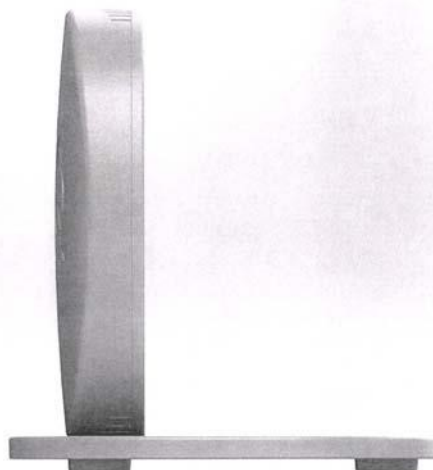

3.3



3.1



3.4

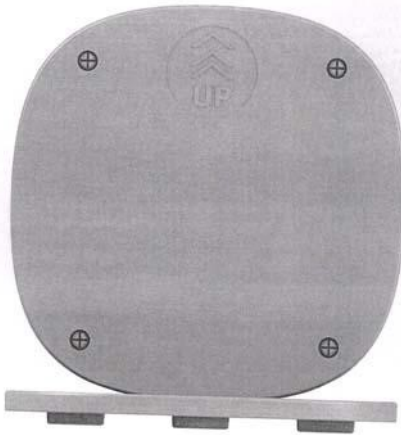

3.5



3.6



3.7

- (51) 13-02
- (11) 37804
- (21) 2021-41934
- (22) 31.05.2021
- (15) 07.10.2021
- (54) **Dvojdílné pouzdro na články baterie**
- (28) 1
- (73) PWR Composite s.r.o., Ostrava, Moravská Ostrava, CZ
- (72) Raška Jan Ing., Vsetín, CZ
- (74) Ing. Libor Markes, patentový zástupce, Grohova 145/54, Brno, Veverí, 60200

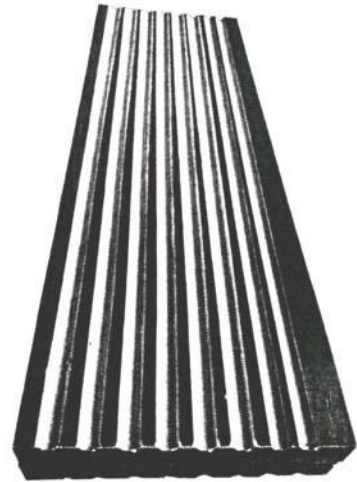

1.1

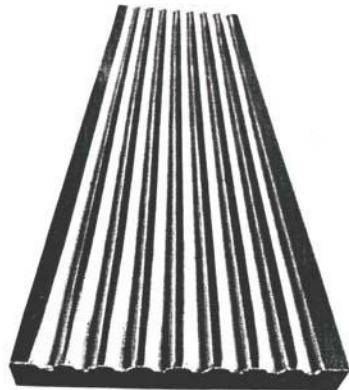

1.2

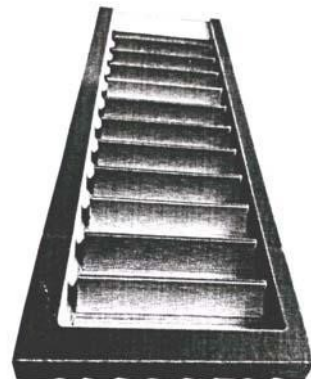

1.3

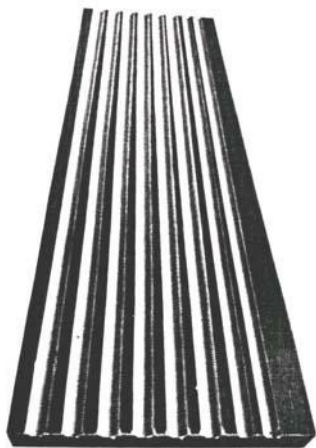

1.4

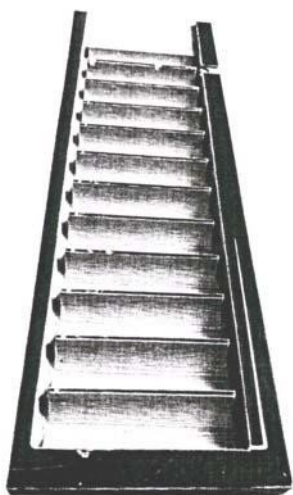

1.5

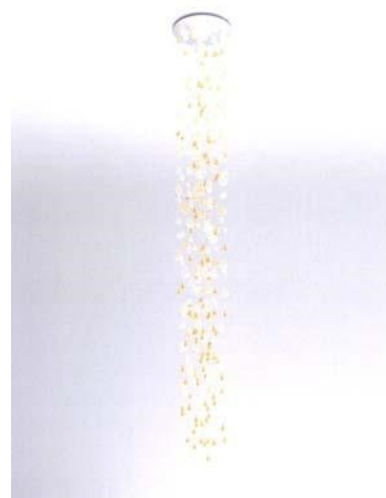

1.1



1.2



1.3

-
- (51) **26-05**
(11) 37807
(21) 2021-41957
(22) 14.06.2021
(15) 07.10.2021
(54) **Lustry**
(28) 4
(73) Kukla Jan MgA., Praha 6, Dejvice, CZ
(72) Kukla Jan MgA., Praha 6, Dejvice, CZ



2.1



3.1



2.2



3.2



2.3



3.3



4.1



4.2



4.3

- (51) 26-06
- (11) 37806
- (21) 2021-41945
- (22) 01.06.2021
- (15) 07.10.2021
- (54) **Světlomety pro vozidla**
- (28) 1
- (73) Volvo Truck Corporation, 40508 Göteborg, SE
- (72) Attuyer Yannick, 38210 Tullins, FR
Daintree Paul, 69720 St-Laurent-de-Mure, FR
Ruppe Stephane, 69806 Saint Priest, FR
- (74) Čermák a spol., JUDr. Karel Čermák Ph.D., LL.M., Elišky Peškové
735/15, Praha 5, Smíchov, 15000

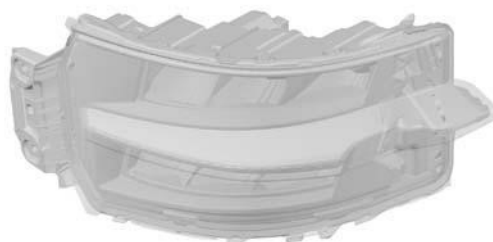

1.1



1.2

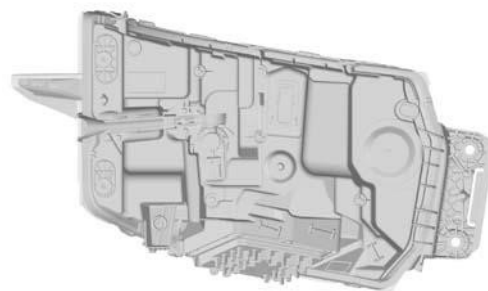

1.3

- (51) 32-00
- (11) 37802
- (21) 2019-41546
- (22) 03.10.2019
- (15) 07.10.2021
- (54) **Grafický symbol**
- (28) 8
- (73) Foxconn European Manufacturing Services s.r.o., Pardubice, Pardubičky, CZ
- (72) Gál Mikoláš, Lužnice, CZ
- (74) DANĚK & PARTNERS Advokátní a patentová kancelář, Ing. Vilém Daněk Ph.D. LL.M., patentový zástupce, Vinohradská 403/17, Praha 2, Vinohrady, 12000

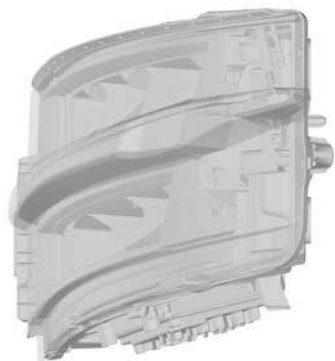

1.4

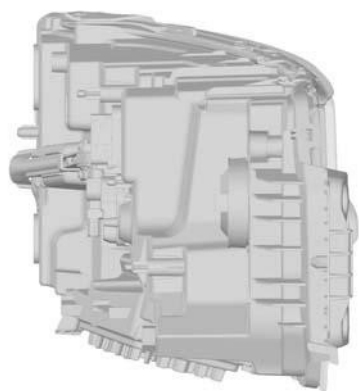

1.5

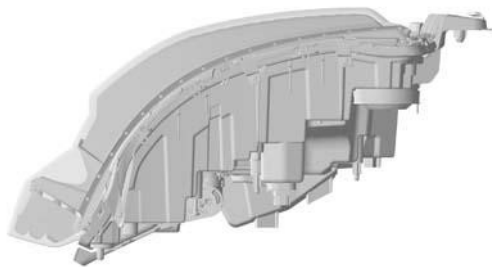

1.6

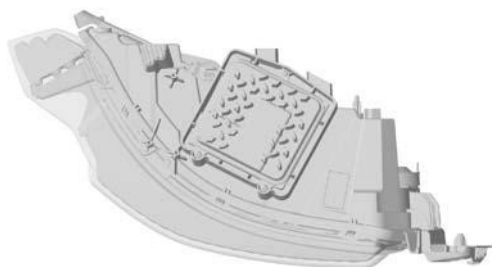

1.7



1.1



2.1



3.1



4.1

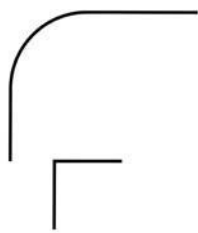

5.1

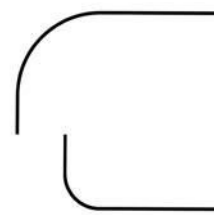

7.1

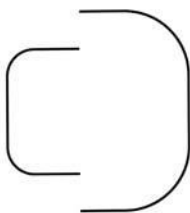

6.1

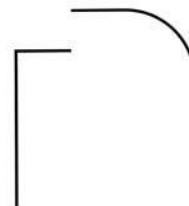

8.1

Seznam vlastníků zapsaných průmyslových vzorů

| | | | | | |
|---------------------------------------------------------------------------|-------|-------|-----------------------------------------------------|-------|-------|
| (73) | (11) | (51) | (73) | (11) | (51) |
| Bio Agens Research and Development - BARD, s.r.o., Praha 6, Dejvice, CZ | 37805 | 09-03 | MICRORISC s.r.o., Jičín, Valdické Předměstí, CZ | 37809 | 10-04 |
| Foxconn European Manufacturing Services s.r.o., Pardubice, Pardubičky, CZ | 37802 | 32-00 | PWR Composite s.r.o., Ostrava, Moravská Ostrava, CZ | 37804 | 13-02 |
| Kukla Jan MgA., Praha 6, Dejvice, CZ | 37807 | 26-05 | Smart Product Solution s.r.o., Kuřim, CZ | 37801 | 08-07 |
| LORENC TZB spol. s r.o., Hořičky, CZ | 37808 | 06-01 | Vohryzek Martin, Praha 6, Bubeneč, CZ | 37803 | 02-02 |
| Volvo Truck Corporation, 40508 Göteborg, SE | 37806 | 26-06 | | | |

Dodatková ochranná osvědčení pro léčiva a pro přípravky na ochranu rostlin

Udělení osvědčení

(73) Array Biopharma Inc., Boulder, 80301, CO, US
(68) 2470526
(11) 2470526/625
(54) **Sloučeniny a směsi jako inhibitory proteinkinázy**
(92) EU/1/18/1314, 24.09.2018
(93) EU/1/18/1314, 24.09.2018, EU

(95) **encorafenib nebo jeho farmaceuticky přijatelná sůl nebo solvát, léčivý
přípravek**
(94) 24.09.2033

Úřední rozhodnutí a oznámení

MK4A, MK4F

Zánik patentů a autorských osvědčení uplynutím doby platnosti

| (11) | (21) | Int.Cl/(51) | (11) | (21) | Int.Cl/(51) |
|--------|-----------|--------------|--------|-----------|--------------|
| 299158 | 2003-1112 | 8/B23P 15/00 | 300479 | 2003-1452 | 8/D03D 51/02 |
| 299984 | 2001-3668 | 8/F23G 5/00 | 307638 | 2003-2981 | 8/B22F 9/20 |
| 300022 | 2003-1024 | 8/A61K 9/00 | | | |

MM4A, MM4F

Zániky patentů a autorských osvědčení pro nezaplacení udržovacích poplatků

| (11) | (21) | Int.Cl/(51) | (11) | (21) | Int.Cl/(51) |
|--------|-----------|--------------|--------|----------|---------------|
| 302390 | 2003-2609 | 8/A61L 2/07 | 305569 | 2013-244 | 8/B82B 1/00 |
| 302895 | 2010-217 | 8/C25D 3/22 | 306320 | 2014-213 | 8/C07D 417/14 |
| 304679 | 2013-208 | 8/D01H 4/12 | 307034 | 2014-210 | 8/E05C 17/52 |
| 305052 | 2011-153 | 8/F28D 7/02 | 307044 | 2014-211 | 8/E05C 17/52 |
| 305407 | 2014-190 | 8/G01N 33/22 | 307952 | 2015-207 | 8/G02B 9/00 |

MK1K

Zániky užitných vzorů uplynutím doby platnosti

| (11) | (21) | (51) | (11) | (21) | (51) |
|-------|------------|------------|-------|------------|------------|
| 23045 | 2011-24956 | F16G 13/16 | 23330 | 2011-24931 | B23K 37/04 |
| | | (2006.01) | | | (2006.01) |

MK4Q

Zániky práva ze zapsaných průmyslových vzorů uplynutím doby ochrany

| (11) | (21) | Int.Cl/(51) |
|-------|------------|-------------|
| 27454 | 1996-29621 | 6/04-02 |

MC3K

Výmazy užitných vzorů

| | |
|-----------------|--------------------------------------------|
| (11) 27767 | (54) Aditivní směs pro efektivní spalování |
| (21) 2014-30020 | 27.09.2014 |
| (22) 27.09.2014 | |

LD3K

Částečné výmazy užitných vzorů

| | |
|------------------------------------------------------------------------------------------------------------------------------------------------------------------------------------------------------------------------------------------------------------------------------------------------------------------------------------------------------------------------------------------------------------------------------------------------------------------------------------------|-----------------------------------------------------------------------------------------------------------------------------------------------------------------------------------------------------------------------------------------------------------------------------------|
| (11) 22530 | dílu (2a, 2b) k oděvu (1) a/nebo alespoň jednou kapsou (4) pro upevnění dílu (2c), vyznačující se tím, že podkladový díl (2c) je viditelný skrze alespoň jeden otvor (3) perforovaného dílu (2b) a/nebo skrze alespoň jeden otvor (3) vytvořený ve vnějším plášti (6a) oděvu (1). |
| (21) 2010-23565 | |
| (22) 02.12.2010 | |
| (54) Oděv nebo oděvní doplněk | |
| Rozsah ochrany se omezuje změnou nároků takto: | |
| „1. Oděv nebo oděvní doplněk je opatřen alespoň jedním výměnným plným dílem (2a) a/nebo výměnným perforovaným dílem (2b) s alespoň jedním otvorem (3) a/nebo výměnným podkladovým dílem (2c), zejména k dekoraci a reklamě, a alespoň jedním upevňovacím prvkem (5) pro upevnění dílu (2a, 2b) k oděvu (1) a/nebo alespoň jednou kapsou (4) pro upevnění dílu (2c), vyznačující se tím, že podkladový díl (2c) je uložen v kapse (4) opatřené na vnitřní straně perforovaného dílu (2b). | |

2. Oděv nebo oděvní doplněk je opatřen alespoň jedním výměnným plným dílem (2a) a/nebo výměnným perforovaným dílem (2b) s alespoň jedním otvorem (3) a/nebo výměnným podkladovým dílem (2c), zejména k dekoraci a reklamě, a alespoň jedním upevňovacím prvkem (5) pro upevnění

Datum nabytí právní moci rozhodnutí o
částečném výmazu: 07.10.2021

ND1K

První prodloužení doby platnosti užitečných vzorů

- | | |
|-----------------------------------------------------------------------------------------------------------------------------------|-----------------------------------------------------------------------|
| (51) C09K 5/00 (2006.01) | (51) A62C 37/36 (2006.01) |
| D06P 1/02 (2006.01) | G08B 17/06 (2006.01) |
| (11) 30848 | G08B 17/10 (2006.01) |
| (21) 2017-33754 | (11) 31229 |
| (22) 30.05.2017 | (21) 2017-34226 |
| (73) Centrum organické chemie s.r.o., Rybitví, CZ | (22) 19.10.2017 |
| Univerzita Pardubice, Pardubice, CZ | (73) Ray Service, a.s., Staré Město, CZ |
| Ústav makromolekulární chemie AV ČR, v. v. i., Praha 6 - Břevnov, CZ | (54) Hybridní senzorová a řídicí jednotka |
| (54) Přípravek pro kontinuální modifikaci tkaných nebo netkaných textilií a tkaná nebo netkaná textilie opatřená tímto přípravkem | (51) A47J 47/00 (2006.01) |
| (51) A61K 8/00 (2006.01) | (11) 31230 |
| A61Q 1/14 (2006.01) | (21) 2017-34252 |
| A61Q 1/00 (2006.01) | (22) 25.10.2017 |
| (11) 31102 | (73) TESCOVA s.r.o., Zlín, Lužkovice, CZ |
| (21) 2017-34083 | (54) Dvouvrstvá podložka do lednice |
| (22) 07.09.2017 | (51) E04H 3/14 (2006.01) |
| (73) Flodrová Lenka, Pohořelice, CZ | E04B 1/342 (2006.01) |
| (54) Korektor make-upu v tužce | (11) 31249 |
| (51) C23C 30/00 (2006.01) | (21) 2017-34214 |
| C23C 28/02 (2006.01) | (22) 16.10.2017 |
| C23F 11/00 (2006.01) | (73) LEDIC Development s.r.o., Praha 4, Michle, CZ |
| E04H 17/14 (2006.01) | (54) Kryté cvičiště, zejména pro výcvik vojáků a policistů |
| (11) 31118 | (51) E04C 5/00 (2006.01) |
| (21) 2017-34019 | B23K 101/22 (2006.01) |
| (22) 14.08.2017 | (11) 31370 |
| (73) ALGON, a.s., Praha 5, CZ | (21) 2017-34054 |
| (54) Ocelový materiál pro extrémní zatížení vůči vnějšímu prostředí | (22) 29.08.2017 |
| (51) C08J 11/12 (2006.01) | (73) ALGON, a.s., Praha 5, CZ |
| C10G 1/10 (2006.01) | (54) Svařovaná ocelová síť pro speciální zemní konstrukce |
| (11) 31153 | (51) B29C 37/02 (2006.01) |
| (21) 2017-34170 | B29C 43/40 (2006.01) |
| (22) 03.10.2017 | B29C 45/38 (2006.01) |
| (73) Demchuk Maksym, Postoloprty, CZ | B29C 49/50 (2006.01) |
| Martínek Jan Mgr., Meziboří, CZ | (11) 31753 |
| Malá Martina, Postoloprty, CZ | (21) 2017-34353 |
| (54) Zařízení pro výrobu aromatických uhlovodíků molekulární destrukcí a reformingem polymerů | (22) 16.11.2017 |
| | (73) Lascam systems spol. s r.o., Praha 1, Staré Město, CZ |
| | (54) Laserové zařízení pro opracování plastů a ořez vtokových soustav |

ND1K

Druhé prodloužení doby platnosti užitečných vzorů

- | | |
|-----------------------------------------------------------------------------------|---------------------------------------------------------------------------|
| (51) A21B 5/02 (2006.01) | (51) H05K 5/03 (2006.01) |
| A21B 3/13 (2006.01) | H05K 5/02 (2006.01) |
| (11) 27584 | H05K 5/00 (2006.01) |
| (21) 2014-30200 | (11) 27992 |
| (22) 03.11.2014 | (21) 2014-30017 |
| (73) TESCOVA s.r.o., Zlín, CZ | (22) 26.09.2014 |
| (54) Zařízení na výrobek z těsta | (73) Janda František, Praha- Vinohrady, CZ |
| (51) C22C 19/05 (2006.01) | Janda Tomáš Ing., Praha- Vinohrady, CZ |
| (11) 27662 | (54) Zařízení proti vlhkosti a prachu v přístrojích, zejména elektrických |
| (21) 2014-30075 | (51) A47J 36/06 (2006.01) |
| (22) 10.10.2014 | A47J 27/00 (2006.01) |
| (73) První brněnská strojárna Velká Bíteš, a.s., Velká Bíteš, CZ | (11) 28305 |
| pro-beam AG & Co. KGaA, 82152 Planegg, DE | (21) 2014-30240 |
| (54) Superslitina na bázi niklu vhodná pro odlitky pracující v roztavené sklovině | (22) 11.11.2014 |
| (51) B61C 15/10 (2006.01) | (73) TESCOVA s.r.o., Zlín, CZ |
| (11) 27726 | (54) Kuchyňské nádoby na vaření s poklicí |
| (21) 2014-30360 | |
| (22) 02.12.2014 | |
| (73) TRIBOTEC, spol. s r.o., Praha 10, CZ | |
| (54) Řídicí zařízení k pískovacím systémům kolejových vozidel | |

ND4Q

Třetí obnovy doby ochrany průmyslových vzorů

(51) 07-04
(11) 33915
(21) 2006-36877
(22) 09.10.2006
(54) Stěrka

(51) 21-01
(11) 33957
(21) 2006-36915
(22) 16.11.2006
(54) Figurka

ND4Q

Čtvrté obnovy doby ochrany průmyslových vzorů

(51) 08-05
(11) 30961
(21) 2001-33602
(22) 03.12.2001
(54) Stěrka

(51) 15-04
(11) 31134
(21) 2001-33583
(22) 22.11.2001
(54) Nakladač řízený prokluzem kol

(51) 13-03
(11) 31014
(21) 2001-33570
(22) 06.11.2001
(54) Elektroinstalační lišta

PD4A

Převod práv a ostatní změny majitelů patentů

(11) 307848
(21) 2015-781
(73) Mach Zdeněk, Úvaly, CZ

PD1K

Převod práv a ostatní změny majitelů užitných vzorů

(11) 27909
(21) 2014-30241
(73) KŠ PREFA s.r.o., Praha 5, Košíře, CZ

(11) 31076
(21) 2017-34018
(73) SPM - Security Papers, s.r.o., Praha 4, Krč, CZ

(11) 29326
(21) 2015-31728
(73) Mach Zdeněk, Úvaly, CZ

(11) 31220
(21) 2017-34132
(73) SPM - Security Papers, s.r.o., Praha 4, Krč, CZ

QA9A

Nabídka licence

(73) Ústav termomechaniky AV ČR, v. v. i., Praha 8, Libeň, CZ
(11) 309004
(54) Zařízení ke zpevnování povrchu výrobků, způsob a použití tohoto zařízení

(73) Vysoká škola báňská – Technická univerzita Ostrava, Ostrava, Poruba, CZ
(11) 309006
(54) Vodní ionizační reaktor

(73) FUTTEC a.s., Praha 4, Nusle, CZ
(11) 309008
(54) Způsob opravy asfaltových povrchů a zařízení k provádění tohoto způsobu

Zamítnuté a částečně zamítnuté přihlášky ochranných známek před zveřejněním

Kapitola obsahuje údaje o rozhodnutích o přihláškách ochranných známek, u kterých byly na základě provedeného věcného průzkumu shledány Úřadem důvody pro zamítnutí přihlášky ochranné známky podle ustanovení § 4 nebo 6 zákona č. 441/2003 Sb. Na základě toho Úřad vydal rozhodnutí o zamítnutí přihlášky podle ustanovení § 22 zákona č. 441/2003 Sb., a to pro celý seznam výrobků a služeb nebo pro jeho část. Údaje o výsledku rozhodnutí (zamítnutí přihlášky, částečně zamítnutí přihlášky) jsou uvedeny jako datum právní moci rozhodnutí/výsledek rozhodnutí.

(210) **O-555850**
(540) **DÁMA ROKU & ŽENA ROKU**
(592) Slovní
04.10.2021/NABYTÍ P.M. - ZAMÍTNUTÍ PŘIHLÁŠKY

(210) **O-556794**
(540) **Pečuj doma**
(592) Slovní
29.09.2021/NABYTÍ P.M. - ZAMÍTNUTÍ PŘIHLÁŠKY

(210) **O-558369**
(540) **kovo+**
(592) Slovní
07.10.2021/NABYTÍ P.M. - ZAMÍTNUTÍ PŘIHLÁŠKY

(210) **O-567935**
(540) **NEPAPÍR**
(592) Slovní
04.10.2021/NABYTÍ P.M. - ZAMÍTNUTÍ PŘIHLÁŠKY

(210) **O-569149**
(540) **Diving Education Society**
(592) Slovní
07.10.2021/NABYTÍ P.M. - ZAMÍTNUTÍ PŘIHLÁŠKY

(210) **O-570414**
(540) **CZECH PRO-AM GOLF ACADEMY**
(592) Slovní
01.10.2021/NABYTÍ P.M. - ZAMÍTNUTÍ PŘIHLÁŠKY

(210) **O-570578**
(540) **očividně jiná péče**
(592) Slovní
07.10.2021/NABYTÍ P.M. - ZAMÍTNUTÍ PŘIHLÁŠKY

(210) **O-571334**
(540) **aquaponická zelenina**
(592) Slovní
05.10.2021/NABYTÍ P.M. - ZAMÍTNUTÍ PŘIHLÁŠKY

Přehled zveřejněných přihlášek ochranných známek

Přihlášky ochranných známek, které byly na základě výsledků formálního a věcného průzkumu provedeného Úřadem shledány schopné zápisu do rejstříku ochranných známek, jsou obsaženy v této kapitole. Důležitou právní skutečností je, že zveřejněním přihlášky ochranné známky v této kapitole Věstníku (§ 23 zákona č. 441/2003 Sb.) začíná běžet zákonná tříměsíční lhůta pro podání námitek podle ustanovení § 25 zákona č. 441/2003 Sb.

| Číselný přehled (210) | | | | | | | | | | | |
|--------------------------|----------|----------|----------|----------|----------|----------|----------|----------|----------|----------|----------|
| O-556150 | O-568431 | O-570411 | O-570431 | O-570599 | O-570857 | O-570858 | O-570893 | O-570894 | O-571533 | O-571952 | O-572126 |
| O-572127 | O-572128 | O-572129 | O-572130 | O-572297 | O-572326 | O-572493 | O-572553 | O-572667 | O-572679 | O-572791 | O-572965 |
| O-573016 | O-573048 | O-573092 | O-573094 | O-573096 | O-573099 | O-573130 | O-573157 | O-573234 | O-573322 | O-573323 | O-573331 |
| O-573338 | O-573343 | O-573416 | O-573426 | O-573433 | O-573434 | O-573548 | O-573565 | O-573657 | O-573711 | O-573743 | O-573790 |
| O-573803 | O-573805 | O-573808 | O-573829 | O-573856 | O-573959 | O-573961 | O-574021 | O-574033 | O-574034 | O-574035 | O-574040 |
| O-574064 | O-574120 | O-574121 | O-574122 | O-574124 | O-574126 | O-574164 | O-574171 | O-574185 | O-574248 | O-574272 | O-574306 |
| O-574318 | O-574345 | O-574349 | O-574351 | O-574352 | O-574367 | O-574368 | O-574369 | O-574371 | O-574373 | O-574374 | O-574375 |
| O-574424 | O-574425 | O-574426 | O-574427 | O-574428 | O-574429 | O-574430 | O-574433 | O-574445 | O-574446 | O-574447 | O-574469 |
| O-574491 | O-574508 | O-574518 | O-574521 | O-574522 | O-574523 | O-574527 | O-574528 | O-574529 | O-574532 | O-574535 | O-574536 |
| O-574548 | O-574549 | O-574573 | O-574575 | O-574577 | O-574581 | O-574582 | O-574583 | O-574584 | O-574592 | O-574593 | O-574594 |
| O-574595 | O-574601 | O-574603 | O-574605 | O-574607 | O-574608 | O-574619 | O-574622 | O-574627 | O-574629 | O-574635 | O-574636 |
| O-574637 | O-574638 | O-574645 | O-574649 | O-574655 | O-574660 | O-574661 | O-574665 | O-574698 | O-574704 | O-574707 | O-574764 |
| O-574777 | O-574783 | O-574906 | O-574907 | O-574970 | | | | | | | |

Zveřejněné přihlášky ochranných známek

(210) **O-556150**

(220) 23.05.2019

(320) 23.05.2019

(511) 41

(540)

MyFaceLift

(592) Slovní

(510) (41) zábava, sportovní a kulturní činnost.

(730) **MEDICOM CLINIC a.s.**, Spálená 75/16, Praha 1, Nové Město, 11000, CZ

(740) Vašíček a partneři s.r.o., advokátní kancelář, Dominikánské náměstí 656/2, Brno, Brno-město, 602500

(210) **O-570599**

(220) 16.03.2021

(320) 16.03.2021

(511) 18, 25

(540)

Lesotriko

(592) Slovní

(510) (18) tašky; (25) oděvy.

(730) **Matýšek Tomáš Ing.**, Vřesinská 909/20, Hlučín, 74801, CZ

Pohančenič Martin, 17. listopadu 673/9, Zábřeh, 78901, CZ

(740) Ing. Tomáš Matýšek, Vřesinská 909/20, Hlučín, 74801

(210) **O-568431**

(220) 09.12.2020

(320) 09.12.2020

(511) 16, 28

(540)

POKETO

(592) Slovní

(510) (16) beletrie, číslice (typy), dětské knihy, dětské pracovní sešity, kalendáře, knihy, knížky (brožované), nálepky, natištěné karty, obrázkové karty, omalovánky, plakáty z papíru, písmena a číslice vyrobené z papíru, pohlednice, samolepky, učební pomůcky, výukové kartičky, vystřihovánky; (28) deskové hry, domino, hrací karty, pexeso, společenské hry.

(730) **Hamouzová Martina**, Lva Nikolaje Tolstého 634, Kladno, Švermov, 27309, CZ

Švecová Adéla, Kollárova 276/8, Praha 8, Karlín, 18600, CZ

Nejezchleba Pavla, Chovatelská 297, Praha 5, Lipence, 15531, CZ

(740) Martina Hamouzová, Lva Nikolaje Tolstého 634, Kladno, Švermov, 27309

Martina Hamouzová, Lva Nikolaje Tolstého 634, Kladno, Švermov, 27309

(210) **O-570857**

(220) 25.03.2021

(320) 25.03.2021

(511) 9, 16, 35, 36, 37, 39, 41, 42, 43

(540)



(593) Obrazová

(510) (9) strojně čitelné nosiče informací, informace na strojně čitelných nosičích, filmy, elektronické katalogy, software, zařízení pro pořizování, přenos a reprodukci informací, zvuku a obrazu; (16) papír jako nosič informací, periodické a neperiodické publikace jako knižní publikace, noviny, časopisy, tiskoviny jako katalogy, prospekty, plakáty, letáky, propagační, reklamní a informační materiály z papíru, pohlednice, fotografie a jiná grafická vyobrazení, trojrozměrné reklamní předměty z papíru a papírové hmoty v rámci třídy 16, vstupenky, jízdenky, lodní lístky, šatní lístky, jídelní lístky, papírové ubrusy, papírové banketní sukně, papírové ubrusky, papírové kapesníky, papírové etikety, obaly a obálky z papíru a plastů náležející do třídy 16, výstupy z počítačů na papírovém nosiči, tabule, psací a kancelářské potřeby, technické výkresy a další papírová technická dokumentace; (35) činnost facility managementu, reklamní, propagační a inzertní činnost, obchodní zprostředkovatelské služby zprostředkování obchodu s výrobky z kovů (nikoliv drahých a vzácných) zařazených ve třídě 6, zprostředkování obchodu s výrobky shora uvedenými výše ve třídě 9, zprostředkování obchodu s počítačovými programy, zprostředkování obchodu s elektrickými přístroji a elektromateriálem a s ochrannými pomůckami jako výrobky náležejícími do třídy 9, zprostředkování obchodu s výrobky uvedenými výše ve třídě 16, zprostředkování obchodu se stavebními hmotami a stavebními materiály, zprostředkování obchodu se stavebním dřevem, stavebním sklem a jinými nekovovými stavebními materiály ve třídě 19, zprostředkování obchodu s nábytkem a truhlářskými výrobky, jakož i s nekovovými výrobky náležejícími do třídy 20, a to bednami, truhlami, káděmi, sudy, přepravními paletami, přepravními kontejnery, přeprávkami a zámečnickými stoly, zprostředkování obchodu s užitnými výrobky ze skla, porcelánu a keramiky ve třídě 21, zprostředkování obchodu s textilními výrobky a tkaninami náležejícími do třídy 24, zprostředkování obchodu se suvenýry a jinými reklamními a propagačními předměty včetně oděvů, oděvních součástí a oděvních doplňků, pořádání komerčních výstav a jiných přehlídek zboží a služeb komerčního charakteru, vydávání a šíření reklamních a propagačních materiálů, obchodní správa ubytovacích a stravovacích zařízení, řízení obchodních společností, obchodní a podnikatelské poradenství, vedení účetnictví, pronájem prodejních automatů, pronájem prodejních stánků, pronájem reklamních ploch, pronájem a správa prodejních ploch; (36) realitní činnost, pronajímání budov (nemovitostí), bytů a nebytových prostor, správa nemovitostí, služby peněžního charakteru, investiční činnost; (37) trhačské práce, služby ve stavebnictví, zejména práce zednické a betonářské, pokrývačské, truhlářské, tesařské a klempířské, práce

(210) **O-570411**

(220) 10.03.2021

(320) 10.03.2021

(511) 41

(540)

VYP.NI!

(592) Slovní

(510) (41) poskytování hudební zábavy instrumentálními skupinami, služby v oblasti živých vystoupení, poskytování hudební zábavy vokálními skupinami, živá vystoupení hudební skupiny.

(730) **Fiala Milan**, Václavská 758, Moravský Krumlov, 67201, CZ

Bričta Antonín, U Větrolamu 1008/28, Hustopeče, 69301, CZ

(740) Milan Fiala, Václavská 758, Moravský Krumlov, 67201

(210) **O-570431**

(220) 11.03.2021

(320) 11.03.2021

(511) 19, 37, 40

(540)

KAZAVA

(592) Slovní

(510) (19) nekovové stavební materiály pro stavební, truhlářskou a tesařskou výrobu, řezivo, výrobky ze dřeva, a to okna, dveře, vrata, příčky, schodiště, obklady, stropy a podlahy; (37) truhlářské služby, tesařské služby, zednictví, izolace budov, klempířství, pokrývačství, údržba a montáž stavebně truhlářských výrobků; (40) zpracování dřeva nebo materiálů na bázi dřeva.

(730) **Kára Lukáš**, Bílkov 79, Dačice, 38001, CZ

Kára Jan, B. Němcové 212, Dačice, Dačice V, 38001, CZ

(740) Lukáš Kára, Bílkov 79, Dačice, 38001

lešenářské - stavba a demontáž lešení, práce malířské, natěračské, obkladačské, tapetářské, podlahářské, sklenářské, písmomalířství (malířské služby), provádění vodotěsných, tepelných, zvukových a protipožárních izolací, práce vodoinstalatérské, včetně topenářských, práce elektroinstalaci, práce plyninstalaci, zámečnické práce opravárenského charakteru, komplexní služby ve stavebnictví, zejména provádění staveb pozemních, inženýrských a průmyslových, služby v oblasti zemních prací, služby v oblasti stavebního dozoru, úklidové služby, výstavba fotovoltaických elektráren, výstavba větrných elektráren, výstavba elektráren na vodních tocích; (39) provozování a pronájem šaten; (41) organizování a pořádání společenských, kulturních, sportovních a jiných zábavních akcí, zajišťování vstupenek na sportovní, kulturní, společenské a jiné zábavní akce, pořádání kulturních nebo vzdělávacích výstav, uměleckých a jiných přehlídek nekomerčního charakteru, provozování koupališť, bazénů, areálu miniaturgolfu, tenisových kurtů, volejbalových kurtů a jiných hřišť a sportovišť, provozování golfového areálu, provozování dětských hřišť, provozování atrakcí (tobogány, plovoucí atrakce, trampolíny, skluzavky, houpačky, skokanské můstky), pronájem sportovišť, pronájem a půjčování sportovních potřeb a sportovního nářadí (s výjimkou vozidel), půjčování plážového vybavení (slunečníků, lehátek), vedení kondičního tělocviku, vedení a provozování sportovních škol, kurzů a jiných výukových akcí (plavecký výcvik, výcvik plavčků, výcvik potápěčů), služby plavčků; (42) projektová činnost ve výstavbě, služby konstruktérů, průmyslový design, zajišťování činnosti zahradních architektů, zajišťování geologického průzkumu, geodetické služby a jejich zajišťování, tvorba a pronájem softwaru, laboratorní služby; (43) služby spojené s dočasným ubytováním, stravováním a občerstvením, provozování restaurací, barů, kaváren, vináren, cukráren, bufetů a jiných provozoven rychlého občerstvení, provozování automatických dávkovačů na nápoje a jiné občerstvení, provozování kempů, půjčování stanů, půjčování přístřešků, venkovního sedacího nábytku, stolů a stolků, pronajímání přenosných staveb, pronajímání lehkých a drobných staveb, pronajímání lehkých a drobných staveb pro účely úschovy a půjčování sportovního náčiní.

- (730) **Sokolovská uhelná, právní nástupce, a.s.**, Staré náměstí 69, Sokolov, 35601, CZ
 (740) ZEMAN - podkrušnohorská patentová a známková kancelář, Petr Zeman, patentový zástupce, Hradní 301/9, Loket, 35733

- (210) **O-570858**
 (220) 26.03.2021
 (320) 26.03.2021
 (511) 35, 36, 37, 39, 41, 42, 43, 44, 45
 (540)



- (593) Obrazová
 (510) (35) řízení průmyslových podniků a obchodních společností, vedení účetnictví, mzdová agenda, daňová agenda, personální agenda, obchodní poradenství, administrativní činnosti, obchodní činnost týkající se následujících výrobků: elektrická energie, tepelná energie, zemní plyn, bioplyn, technické plyny, upravená voda, kovové stavební materiály, nekovové stavební hmoty a materiály, hutní materiály, kovové spojovací materiály, kovové potrubní armatury, kovové konstrukce, kovové i nekovové nádrže, surové dřevo (neopracované), řezivo, opracované dřevo (dřevěné polotovary), sanitární materiály, nábytek, zvířata a zvířata, osivo, zemědělské produkty rostlinného původu a lesnické výpěstky, služby v oboru materiálně-technického zásobování (nákup zboží a materiálu pro třetí osoby), dodavatelské služby pro třetí osoby (nákup výrobků a služeb pro jiné osoby), reklamní činnost, předvádění zboží, pořádání výstav a přehlídek komerčního charakteru, obchodní správa hotelů pro třetí osoby, pronájem reklamních ploch; (36) investiční činnost v oboru stavebnictví a

výstavby technologických výrobních zařízení; (37) autorský dozor nad stavebními projekty, stavební dozor, výstavba fotovoltaických elektráren, výstavba větrných elektráren, výstavba elektráren na vodních tocích, servis hasičích přístrojů a jiné hasební techniky; (39) přeprava osob a nákladů na pozemních komunikacích, provozování železniční dopravy, provozování pásové a lanové dopravy, doprava plynů a kapalin, rozvody vody a tepla, rozvod elektřiny, pronájem dopravních mechanismů a dopravní techniky, a to silničních motorových vozidel, terénních vozidel kolových i pásových, kolejových vozidel, jeřábů a nakladačů, přívesů, návěsů, podvalníků, cisteren, pásových dopravníků, vysokozdvížných plošin, výtahů a zdvihů, vrátků a lanovek, půjčování golfových vozíků (vozidel), provozování skladového hospodářství – skladování výrobků, hmot a materiálů, skladování kapalných a plyných médií v nádobách a nádržích a jejich expedice, skladování odpadů všeho druhu, skladování materiálu na výsypkách, zprostředkování silniční a železniční přepravy, provozování parkovišť a garáží, doručování písemností, záchranné služby (doprava), zasilatelské služby, organizování exkurzí; (41) provozování golfového areálu, provozování sportovních, kulturních, společenských a vzdělávacích zařízení, pořádání a organizování sportovních, kulturních, společenských a vzdělávacích akcí, lektorská činnost, publikační činnost, vydavatelská činnost, pořádání kurzů, školení, seminářů, konferencí, symposií a kolokvií, provoz svářečské školy, provozování technické knihovny a střediska vědeckotechnických a ekonomických informací, pořádání výstav nekomerčního charakteru, pronájem sportovních, kulturních společenských a vzdělávacích zařízení, půjčování sportovního vybavení (s výjimkou vozidel), půjčování zařízení pro pořizování, přenos a reprodukci informací, zvuku a obrazu; (42) provádění odborných technických zkoušek a revizí dozorovaných i jiných technických zařízení, zajišťování geologického průzkumu a geologických expertíz, tvorba, instalace a aktualizace softwaru, služby počítačové grafiky, projektování, studie a tvorba technických projektů, průmyslový design, služby konstruktérů, projektování elektrických a elektronických zařízení, včetně zařízení řídicích, signalizačních, kontrolních a výstražných, výzkum a vývoj v oblasti výroby elektrické energie, výzkum a vývoj v oboru strojírenství, výzkum v oblasti ekologie, výzkum a vývoj v oboru nakládání s odpady a ekologické likvidace odpadů, výzkum a vývoj v oboru alternativních paliv, laboratorní služby – chemické analýzy, činnost zkušebny materiálů, odborné zpravodajské služby vztahující se k technologiím; (43) restaurační činnost, provoz závodního stravování, provozování kantýn, provozování stánků a kiosků s občerstvením, služby spojené s přechodným ubytováním, provozování prázdninových táborů a kempů (ubytování); (44) provozování zdravotnických a rekondičních zařízení, pronájem zdravotnických a rekondičních zařízení, provozování solárií a saun, zajišťování zdravotnických služeb, zajišťování záchranných zdravotnických služeb, krajinné návrhářství, služby zahradních architektů, dendrologické služby, zahradnické služby, provozování zahradnictví, údržba trávníků, pronájem zemědělských nástrojů a zařízení, zajišťování veterinárních služeb, chov zvířat; (45) služby bezpečnostní jako ostraha majetku, hlídání a strážní služba, činnost hasičského sboru, hašení požárů, likvidace následků provozních havárií, záchrana osob a majetku při požárech a provozních haváriích, poradenství v oblasti požární prevence, monitorování signalizačních, bezpečnostních a poplašných zařízení, záchranné činnosti při provozních poruchách a haváriích a při dopravních nehodách, bezpečnostní poradenství.

- (730) **Sokolovská uhelná, právní nástupce, a.s.**, Staré náměstí 69, Sokolov, 35601, CZ
 (740) ZEMAN - podkrušnohorská patentová a známková kancelář, Petr Zeman, patentový zástupce, Hradní 301/9, Loket, 35733

- (210) **O-570893**
 (220) 27.03.2021
 (320) 27.03.2021
 (511) 9, 35, 36, 38, 41, 42, 44, 45
 (540)

Macko

- (592) Slovní
 (510) (9) software pro blogy, data nahraná elektronicky z internetu; (35) podnikové řízení velkoobchodních a maloobchodních prodejen, maloobchodní nebo velkoobchodní služby pro farmaceutické, veterinární a sanitární přípravky a lékařské potřeby, služby pro maloobchod nebo velkoobchod s farmaceutickými, veterinárními a sanitárními přípravky a zdravotnickým materiálem, sestavování inzerátů používaných jako webové stránky na internetu, zprostředkování obchodů pro třetí strany, zprostředkování obchodů v oblasti propojení možných soukromých investorů s podnikateli, kteří potřebují financování, propagační služby,

obchodní propagační služby, venkovní propagační služby, propagační a reklamní služby, propagační služby poskytované telefonicky, reklama, marketing, marketingové služby, propagační marketingové služby využívající audiovizuální média, reklamní a propagační služby a související poradenství, propagační služby související s akcemi elektronického sportu, poradenské služby vztahující se k propagačním činnostem, reklamní a marketingové služby poskytované prostřednictvím blogů, služby spolupráce s blogery, obchodní informace, obchodní informace (sběr-), informace obchodní (poskytování), obchodní informace (sestavování -), podnikatelské informace, obchodní informace vedené počítačem, informace o obchodních záležitostech, podnikatelské informace (poskytování -), obchodní poradenství, průzkumy nebo informace, služby agentury zaměřené na obchodní informace, obchodní poradenské služby a obchodní informace pro spotřebitele; (36) zprostředkování termínových obchodů; (38) internetové komunikační služby, komunikace prostřednictvím on-line blogů, poskytování přístupu k blogům, komunikace prostřednictvím počítače, služby v oblasti elektronické komunikace prostřednictvím počítače, počítačová interkomunikace, počítačová síťová komunikace; (41) lékařské vzdělávací služby, poskytování informací vztahujících se k tělesnému tréninku prostřednictvím on-line webové stránky, poskytování informací vztahujících se k tělesnému cvičení prostřednictvím on-line webové stránky, poskytování informací vztahujících se k tělesné výchově prostřednictvím on-line webové stránky, psaní blogů, vzdělávací informace; (42) design (grafické umění), lékařské laboratorní služby (výzkum), poskytování webové stránky s informacemi o interiérovém designu, poskytování dočasného používání softwarových aplikací bez možnosti stažení dostupných prostřednictvím webové stránky, programování softwaru pro internetové portály, chatové místnosti, konferenční linky a internetová fóra, návrhářské služby pro výstavní systémy pro propagační účely, tvorba a údržba softwaru pro blogy, poskytování prostoru na internetu pro webové blogy, hosting digitálního obsahu, jmenovitě online časopisů a blogů, sestavování webových stránek na internetu, grafický design na sestavování webových stránek na internetu, poskytování dočasného používání počítačového softwaru bez možnosti stažení pro použití při tvorbě a publikování online časopisů a blogů; (44) lékařské služby, služby lékařské kliniky, lékařské poradenské služby, lékařské zobrazovací služby, lékařské lázeňské služby, služby lékařské pomoci, služby lékařské péče, služby lékařského vyšetření, dietetické konzultační služby (lékařské), služby zdravotnických klinik (lékařské), lékařský telereporting [lékařské služby], rezidenční služby lékařského ošetření, služby v oblasti lékařské péče; (45) registrace doménových jmen pro identifikaci uživatelů na globální počítačové síti.

(730) **Jan Macko**, Michálkovicá 2031/109d, Ostrava, Slezská Ostrava, 71000, CZ

(210) **O-570894**

(220) 27.03.2021

(320) 27.03.2021

(511) 9, 35, 36, 38, 39, 41, 42

(540)

Macko.cz

(592) Slovní

(510) (9) bezpečnostní, zabezpečovací, ochranná a signalizační zařízení, informační technologie a audiovizuální, multimediální a fotografické přístroje, měřicí, detekční, monitorovací a kontrolní zařízení, nahraný obsah (počítačové programy, data a informace), aplikační software, elektronické losy, elektronické stírací karty, freeware, herní software pro použití v počítačích, integrovaný software, interaktivní multimediální počítačové programy, interaktivní počítačové programy, interaktivní software, kódované programy, middleware, nahrané počítačové programy, nahraný počítačový software, software pro komunikaci, vytváření sítí a sociální sítě, aplikační software pro služby sociálních sítí přes internet, digitální telefonní platformy a software, e-mailový software, e-mailový software ke stažení, interaktivní počítačový software umožňující výměnu informací, komunikační software, komunikační software k propojení celosvětové počítačové sítě, komunikační software k propojení uživatelů počítačové sítě, komunitní software, konferenční software, mobilní aplikace ke stažení pro přenos informací, mobilní aplikace ke stažení pro přenos dat, mobilní aplikace pro objednávání taxi, operační software pro LAN (místní počítačovou síť), operační software velkoplošných počítačových sítí (WAN), software pro webové aplikace a servery, operační software serverů pro přístup k síti, počítačový aplikační software pro streaming audiovizuálního mediálního obsahu prostřednictvím internetu, počítačový aplikační software k použití v rámci internetu věcí [IoT], počítačový software ke stažení pro použití jako aplikační programovací rozhraní (API),

počítačový software na simulaci automatizované komunikace, počítačový software na vyhledávání, počítačový software pro cloud computing, počítačový software pro elektronické vývěsky, počítačový software pro přístup k seznamům informací, které lze stáhnout z globální počítačové sítě, software cloudového serveru, software na simulaci aplikací, komunikační zařízení, zařízení a vybavení pro počítačové sítě a pro datovou komunikaci, adaptéry pro přístup k bezdrátové síti, bezdrátová počítačová periferní zařízení, mediální a publikační software, HTML editor, interaktivní video software, počítačové programy a software na zpracování obrazu do mobilních telefonů, počítačové programy k úpravě obrazu, zvuku a videa, počítačové programy na zpracování digitálních hudebních souborů, počítačové programy pro interaktivní televizi a pro interaktivní hry a/nebo kvízy, počítačové programy pro vytváření grafiky pro propagační účely, databáze, databáze (elektronické), interaktivní databáze, adresáře (elektrické nebo elektronické), citlivé mikrofilmy (exponované), data nahraná elektronicky z internetu, databanky, hologramy, holografický film, hologramy pro certifikaci pravosti výrobků, internetové servery; (35) reklamní, marketingové a propagační služby, agentury pro práci s veřejností, aktualizace reklamních informací v počítačové databázi, aktualizace reklamních materiálů, digitální reklamní služby, digitální marketing, cílený marketing, bannerová reklama, obchodní konzultační a poradenské služby, pomoc u obchodní a podnikatelské činnosti, management a administrativní služby, obchodní poradenské služby a obchodní informace pro spotřebitele, podnikové řízení velkoobchodních a maloobchodních prodejen; (36) zastavárny; (38) telekomunikační služby, počítačová komunikace a přístup k internetu, bezdrátový elektronický přenos obrazů, bezdrátový elektronický přenos faxu, bezdrátový přenos dat prostřednictvím bezdrátových aplikačních protokolů [WAP], datová komunikace elektronickou poštou, čas pro přístup ke globálním počítačovým sítím (jeho pronájem), dodávání dokladů online prostřednictvím globální počítačové sítě, dodávání digitální hudby prostřednictvím telekomunikací, doručování zpráv a dat prostřednictvím elektronického přenosu, elektrický přenos dat prostřednictvím vzdálené globální sítě na zpracování dat, včetně internetu, elektronická komunikace prostřednictvím chatových místností, konferenčních linek a internetových fór, poskytování přístupu k obsahu, webovým stránkám a portálům, komunikační služby pro přístup k databázi, počítačové konzultace telefonních seznamů, poskytování elektronického video spojení, poskytování elektronického zvukového spojení, poskytování přístupu a pronájem přístupového času k počítačovým databázím, poskytování přístupu do databází, poskytování přístupu do internetových (diskuzních) fór, poskytování přístupu do internetových chatových místností, poskytování přístupu do počítačových databází, poskytování přístupu k blogům, poskytování přístupu k databázím v počítačových sítích, poskytování přístupu k datům nebo dokumentům uloženým elektronicky v centrálních souborech za účelem dálkových konzultací, poskytování přístupu k databázím na Internetu, poskytování přístupu k digitálním hudebním webovým stránkám na internetu, poskytování a pronájem telekomunikačních zařízení a vybavení, poskytování komunikačních zařízení prostřednictvím kabelů, poskytování komunikačních zařízení prostřednictvím rádiových satelitů, poskytování přístupu k telekomunikační infrastruktuře uživatelům třetích stran, internetové komunikační služby, poskytování internetových chatových místností a internetových fór; (39) doprava a přeprava, služby v oblasti cestování a osobní doprava, balení a skladování zboží; (41) zveřejňování, oznamování a psaní textů, psaní blogů; (42) aktualizování internetových stránek, programování softwaru pro internetové portály, chatové místnosti, konferenční linky a internetová fóra, provozování internetových vyhledávačů.

(730) **Macko Jan**, Michálkovicá 2031/109d, Ostrava, Slezská Ostrava, 71000, CZ

(210) **O-571533**
(220) 22.04.2021
(320) 22.04.2021
(511) 19, 37
(540)



(593) Obrazová
(510) (19) střechy nekovové; (37) instalace střech, renovace střech, opravy střech.
(591) Barevná
(551) Certifikační
Pravidla užívání:
https://isdv.upv.cz/doc/certo/571533_110094969.pdf
a0db06be2c9d361a01a42fb34cb6b4d6e27d2e03
(730) **Rada pro zelené střechy, z. s.**, Sokolská 534/18, Olomouc, 77900, CZ
(740) KANIA, SEDLÁK, SMOLA, s.r.o., Mendlovo náměstí 907/1a, Brno, Staré Brno, 60300

(210) **O-571952**
(220) 10.05.2021
(320) 10.05.2021
(511) 5, 29, 30, 32, 35
(540)

BARTONIK

(592) Slovní
(510) (5) potravinové doplňky léčebné i neléčebné, přírodní léčivé prostředky, farmaceutika, antioxidanty, vitamínové, minerální, bílkovinné a proteinové přípravky, vitamíny, potravinové doplňky obsahující stopové prvky, minerální potravinové doplňky, výživové doplňky, léčivé byliny v sušené nebo konzervované formě, rostlinné extrakty a tinktury pro lékařské účely, výtažky z léčivých bylin, tradiční čínské léčivé byliny, sirupy pro farmaceutické účely, léčivé nápoje, léčebné oleje, bylinné směsi k léčebnému použití, bylinné čaje (léčivé nápoje), dezinfekční přípravky; (29) ovocná pyré, ovocné protlakky, ovoce konzervované, želé, džemy, kompoty, ovocné a zeleninové pomazánky; (30) čaj, čajové směsi, sušené byliny (koření), čajové kapsle, neléčivé čajové tinktury pro kulinářské účely, neléčivé čajové výtažky, bylinkové čaje (neléčivé), bylinné přípravky na výrobu nápojů, bylinné příchutě ke zhotovování nápojů, med, přírodní sladidla, konzervované byliny (koření), sirupy a melasa; (32) přírodní či perlivé vody (minerální nebo neminerální), ovocné nebo zeleninové šťávy (nápoje), ovocné nebo zeleninové nápoje, limonády, sodovky, sirupy do nápojů, nealkoholické přípravky pro výrobu nápojů, sirupy na výrobu nápojů, sirupy pro přípravu limonád, sirupy pro přípravu ochucených minerálních vod, nealkoholické nápoje, nealkoholické ovocné nápoje; (35) propagační činnost, reklamní a inzertní služby, reklamní a inzertní materiály (publikování), marketing, maloobchodní prodej zaměřený na potravinové doplňky, přírodní léčivé prostředky, výživové doplňky, bylinné sirupy, čaje a čajové směsi a potraviny známé jako superpotraviny a superovoce, elektronický obchod (on-line nakupování) a zprostředkování obchodu prostřednictvím komunikačních sítí (internetu) se zaměřením na potravinové doplňky, přírodní léčivé prostředky, výživové doplňky, bylinné sirupy, čaje a čajové směsi a potraviny známé jako superpotraviny a superovoce, služby předvádění výrobků a vystavování zboží, poskytování obchodních nebo podnikatelských informací, zpracování textu, psaní reklamních textů.
(730) **BARTONIK GROUP s.r.o.**, 751, Mikulčice, 69619, CZ
(740) Advokátní kancelář Mgr. Helena Martínková, Mgr. Helena Martínková, Palackého 351/6, Tábor, 39001

(210) **O-572126**
(220) 19.05.2021
(320) 19.05.2021
(511) 9, 35, 36, 38, 41, 42
(540)



(593) Obrazová
(510) (9) stahovatelné elektronické publikace, počítačové programy, stahovatelné, stahovatelné počítačové aplikace, platformy počítačového softwaru, nahrané nebo stahovatelné; (35) poptávky, zprostředkování obchodních informací, zprostředkování zaměstnání, cílené zaslání reklamních materiálů, průzkum trhu, zprostředkování propagace, zprostředkování reklamy, poradenské služby pro obchodní vedení, sběr údajů do počítačových databází, srovnávání cen, poskytování informací o obchodních kontaktech, sjednávání a uzavírání obchodních transakcí pro třetí strany, sestavování katalogů informací pro obchodní či reklamní účely, zprostředkování obchodů v oblasti propojení možných a soukromých investorů s podnikateli, kteří potřebují financování, sjednávání obchodních smluv pro jiné osoby, cílený marketing; (36) uzavírání úrazového pojištění, půjčky na splátky, pojištění - matematické služby, pronájem nemovitostí, makléřství, jednatelství, služby realitní kanceláře, zprostředkování v oblasti nemovitostí, zprostředkování pojištění, uzavírání pojištění, bankovníctví, oceňování nemovitostí, podílové fondy, kapitálové investice, půjčky (financování), finanční hodnocení (pojištění, bankovníctví, nemovitostí), financování, správa nemovitostí, uzavírání pojištění proti požáru, pronájem bytů, uzavírání zdravotního pojištění, hypoteční bankovníctví, leasingové financování, obchodování s cennými papíry, uzavírání životního pojištění, finanční analýza, finanční poradenství, poradenství v oblasti pojištění, finanční informace, poskytování informací o pojištění, online bankovníctví, makléřské služby, dluhové poradenství, poskytování finančních informací prostřednictvím webových stránek, investování peněžních prostředků, obchodování s akciemi a dluhopisy, pronájem sdílených kanceláří; (38) telefonická komunikace, elektronické nástěnky (telekomunikační služby), poskytování přístupu do databází, poskytování online fóř; (41) školení; (42) software jako služba (SaaS), platforma jako služba (PaaS).
(591) Barevná
(730) **FINGO.SK s. r. o.**, Vajnorská 100/B, Bratislava - mestská časť Nové Mesto, 83104, SK
(740) Advokátska kancelária S-lawyers s. r. o., Maróthyho 6, Bratislava - mestská časť Nové Mesto, 83104

(210) **O-572127**
(220) 19.05.2021
(320) 19.05.2021
(511) 9, 35, 36, 38, 41, 42
(540)



(593) Obrazová
(510) (9) stahovatelné elektronické publikace, počítačové programy, stahovatelné, stahovatelné počítačové aplikace, platformy počítačového softwaru, nahrané nebo stahovatelné; (35) poptávky, zprostředkování obchodních informací, zprostředkování zaměstnání, cílené zaslání reklamních materiálů, průzkum trhu, zprostředkování propagace,

zprostředkování reklamy, poradenské služby pro obchodní vedení, sběr údajů do počítačových databází, srovnávání cen, poskytování informací o obchodních kontaktech, sjednávání a uzavírání obchodních transakcí pro třetí strany, sestavování katalogů informací pro obchodní či reklamní účely, zprostředkování obchodů v oblasti propojení možných a soukromých investorů s podnikateli, kteří potřebují financování, sjednávání obchodních smluv pro jiné osoby, cílený marketing; (36) uzavírání úrazového pojištění, půjčky na splátky, pojistně - matematické služby, pronájem nemovitostí, makléřství, jednatelství, služby realitní kanceláře, zprostředkování v oblasti nemovitostí, zprostředkování pojištění, uzavírání pojištění, bankovníctví, oceňování nemovitostí, podílové fondy, kapitálové investice, půjčky (financování), finanční hodnocení (pojištění, bankovníctví, nemovitostí), financování, správa nemovitostí, uzavírání pojištění proti požáru, pronájem bytů, uzavírání zdravotního pojištění, hypoteční bankovníctví, leasingové financování, obchodování s cennými papíry, uzavírání životního pojištění, finanční analýza, finanční poradenství, poradenství v oblasti pojištění, finanční informace, poskytování informací o pojištění, online bankovníctví, makléřské služby, dluhové poradenství, poskytování finančních informací prostřednictvím webových stránek, investování peněžních prostředků, obchodování s akciemi a dluhopisy, pronájem sdílených kanceláří; (38) telefonická komunikace, elektronické nástěnky (telekomunikační služby), poskytování přístupu do databází, poskytování online fór; (41) školení; (42) software jako služba (SaaS), platforma jako služba (PaaS).

- (591) Barevná
(730) **FINGO.SK s. r. o.**, Vajnorská 100/B, Bratislava - mestská časť Nové Mesto, 83104, SK
(740) Advokátska kancelária S-lawyers s. r. o., Maróthyho 6, Bratislava - mestská časť Nové Mesto, 83104

- (210) **O-572128**
(220) 19.05.2021
(320) 19.05.2021
(511) 9, 35, 36, 38, 41, 42
(540)



- (593) Obrazová
(510) (9) stahovatelné elektronické publikace, počítačové programy, stahovatelné, stahovatelné počítačové aplikace, platformy počítačového softwaru, nahrané nebo stahovatelné; (35) poptávky, zprostředkování obchodních informací, zprostředkování zaměstnání, cílené zaslání reklamních materiálů, průzkum trhu, zprostředkování propagace, zprostředkování reklamy, poradenské služby pro obchodní vedení, sběr údajů do počítačových databází, srovnávání cen, poskytování informací o obchodních kontaktech, sjednávání a uzavírání obchodních transakcí pro třetí strany, sestavování katalogů informací pro obchodní či reklamní účely, zprostředkování obchodů v oblasti propojení možných a soukromých investorů s podnikateli, kteří potřebují financování, sjednávání obchodních smluv pro jiné osoby, cílený marketing; (36) uzavírání úrazového pojištění, půjčky na splátky, pojistně - matematické služby, pronájem nemovitostí, makléřství, jednatelství, služby realitní kanceláře, zprostředkování v oblasti nemovitostí, zprostředkování pojištění, uzavírání pojištění, bankovníctví, oceňování nemovitostí, podílové fondy, kapitálové investice, půjčky (financování), finanční hodnocení (pojištění, bankovníctví, nemovitostí), financování, správa nemovitostí, uzavírání pojištění proti požáru, pronájem bytů, uzavírání zdravotního pojištění, hypoteční bankovníctví, leasingové financování, obchodování s cennými papíry, uzavírání životního pojištění, finanční analýza, finanční poradenství, poradenství v oblasti pojištění, finanční informace, poskytování informací o pojištění, online bankovníctví, makléřské služby, dluhové poradenství, poskytování finančních informací prostřednictvím webových stránek, investování peněžních prostředků, obchodování s akciemi a dluhopisy, pronájem sdílených kanceláří; (38) telefonická komunikace, elektronické nástěnky (telekomunikační služby), poskytování přístupu do databází, poskytování online fór; (41) školení; (42) software jako služba (SaaS), platforma jako služba (PaaS).

- (591) Barevná
(730) **FINGO.SK s. r. o.**, Vajnorská 100/B, Bratislava - mestská časť Nové Mesto, 83104, SK
(740) Advokátska kancelária S-lawyers s. r. o., Maróthyho 6, Bratislava - mestská časť Nové Mesto, 83104

- (210) **O-572129**
(220) 19.05.2021
(320) 19.05.2021
(511) 9, 35, 36, 38, 41, 42
(540)

FinGO

- (592) Slovní
(510) (9) stahovatelné elektronické publikace, počítačové programy, stahovatelné, stahovatelné počítačové aplikace, platformy počítačového softwaru, nahrané nebo stahovatelné; (35) poptávky, zprostředkování obchodních informací, zprostředkování zaměstnání, cílené zaslání reklamních materiálů, průzkum trhu, zprostředkování propagace, zprostředkování reklamy, poradenské služby pro obchodní vedení, sběr údajů do počítačových databází, srovnávání cen, poskytování informací o obchodních kontaktech, sjednávání a uzavírání obchodních transakcí pro třetí strany, sestavování katalogů informací pro obchodní či reklamní účely, zprostředkování obchodů v oblasti propojení možných a soukromých investorů s podnikateli, kteří potřebují financování, sjednávání obchodních smluv pro jiné osoby, cílený marketing; (36) uzavírání úrazového pojištění, půjčky na splátky, pojistně - matematické služby, pronájem nemovitostí, makléřství, jednatelství, služby realitní kanceláře, zprostředkování v oblasti nemovitostí, zprostředkování pojištění, uzavírání pojištění, bankovníctví, oceňování nemovitostí, podílové fondy, kapitálové investice, půjčky (financování), finanční hodnocení (pojištění, bankovníctví, nemovitostí), financování, správa nemovitostí, uzavírání pojištění proti požáru, pronájem bytů, uzavírání zdravotního pojištění, hypoteční bankovníctví, leasingové financování, obchodování s cennými papíry, uzavírání životního pojištění, finanční analýza, finanční poradenství, poradenství v oblasti pojištění, finanční informace, poskytování informací o pojištění, online bankovníctví, makléřské služby, dluhové poradenství, poskytování finančních informací prostřednictvím webových stránek, investování peněžních prostředků, obchodování s akciemi a dluhopisy, pronájem sdílených kanceláří; (38) telefonická komunikace, elektronické nástěnky (telekomunikační služby), poskytování přístupu do databází, poskytování online fór; (41) školení; (42) software jako služba (SaaS), platforma jako služba (PaaS).
- (730) **FINGO.SK s. r. o.**, Vajnorská 100/B, Bratislava - mestská časť Nové Mesto, 83104, SK
(740) Advokátska kancelária S-lawyers s. r. o., Maróthyho 6, Bratislava - mestská časť Nové Mesto, 83104

- (210) **O-572130**
(220) 19.05.2021
(320) 19.05.2021
(511) 9, 35, 36, 38, 41, 42
(540)

FinGO - Neriskujte, Ziskujte

- (592) Slovní
(510) (9) stahovatelné elektronické publikace, počítačové programy, stahovatelné, stahovatelné počítačové aplikace, platformy počítačového softwaru, nahrané nebo stahovatelné; (35) poptávky, zprostředkování obchodních informací, zprostředkování zaměstnání, cílené zaslání reklamních materiálů, průzkum trhu, zprostředkování propagace, zprostředkování reklamy, poradenské služby pro obchodní vedení, sběr údajů do počítačových databází, srovnávání cen, poskytování informací o obchodních kontaktech, sjednávání a uzavírání obchodních transakcí pro třetí strany, sestavování katalogů informací pro obchodní či reklamní účely, zprostředkování obchodů v oblasti propojení možných a soukromých investorů s podnikateli, kteří potřebují financování, sjednávání obchodních smluv pro jiné osoby, cílený marketing; (36) uzavírání úrazového pojištění, půjčky na splátky, pojistně - matematické služby, pronájem nemovitostí, makléřství, jednatelství, služby realitní kanceláře, zprostředkování v oblasti nemovitostí, zprostředkování pojištění, uzavírání pojištění, bankovníctví, oceňování nemovitostí, podílové fondy, kapitálové investice, půjčky (financování), finanční hodnocení (pojištění, bankovníctví, nemovitostí), financování, správa nemovitostí, uzavírání pojištění proti požáru, pronájem bytů, uzavírání zdravotního pojištění, hypoteční bankovníctví, leasingové financování, obchodování s cennými papíry, uzavírání životního pojištění, finanční analýza, finanční poradenství, poradenství v oblasti pojištění,

finanční informace, poskytování informací o pojištění, online bankovníctví, makléřské služby, dluhové poradenství, poskytování finančních informací prostřednictvím webových stránek, investování peněžních prostředků, obchodování s akciemi a dluhopisy, pronájem sdílených kanceláří; (38) telefonická komunikace, elektronické nástěnky (telekomunikační služby), poskytování přístupu do databází, poskytování online fór; (41) školení; (42) software jako služba (SaaS), platforma jako služba (PaaS).

- (730) **FINGO.SK s. r. o.**, Vajnorská 100/B, Bratislava - mestská časť Nové Mesto, 83104, SK
(740) Advokátska kancelária S-lawyers s. r. o., Maróthyho 6, Bratislava - mestská časť Nové Mesto, 83104

- (210) **O-572297**
(220) 26.05.2021
(320) 26.05.2021
(511) 35, 41, 45
(540)

Věnuj lásku

- (592) Slovní
(510) (35) reklamní, marketingové a propagační služby, šíření vzorků, vývoj reklamních konceptů, psaní a vydávání reklamních textů, služby styku s veřejností; (41) pořádání výstav ke kulturním nebo vzdělávacím účelům, pořádání a vedení konferencí, kongresů a sympozií, vydávání knih a textů (s výjimkou reklamních textů), služby reportérů (zpravodajství), obrazové zpravodajství, fotografování, služby poskytované fyzickým osobám v souvislosti se společenským životem, organizace soukromých výletů pro zábavu, společenských oslav nebo vzdělávacích, zábavních či sportovních setkání pro menší skupiny osob; (45) služby poskytované fyzickým osobám v souvislosti se společenskými událostmi, a to společenský doprovod.
(730) **Holubovská Romana**, Chodovická 2278/51, Praha 913, 19300, CZ

- (210) **O-572326**
(220) 26.05.2021
(320) 26.05.2021
(511) 29, 30, 32, 33, 35, 41
(540)



- (593) Obrazová
(510) (29) jedlé oleje a tuky, extra panenský olivový olej, olivový olej (jedlý), olivový olej potravinářský, ryby, mořské plody a měkkýši, maso a masné výrobky, masové paštiky, zpracované ovoce, houby a zelenina, zpracované luštěniny, pražené ořechy, jedlé ořechy, loupané ořechy, ochucené ořechy, zpracované ořechy, mleté ořechy, upravené ořechy, vařené ořechy, solené ořechy, konzervované ořechy, kořeněné ořechy, blanširované ořechy, kandované ořechy, sušené kokosové ořechy, upravené kešu ořechy, zpracované vlašské ořechy, zpracované betelové ořechy, solené kešu ořechy, upravené makadamové ořechy, upravené pekanové ořechy, kandované vlašské ořechy, ovoce naložené v alkoholu, ovoce konzervované v alkoholu, olivy konzervované, olivy (zpracované), olivy sušené, plněné olivy, konzervované zpracované olivy, olivy plněné mandlemi, olivy plněné červenými paprikami, olivy plněné červenou paprikou a mandlemi, olivy plněné pestem ve slunečnicovém oleji, džemy, želé, džemy, kompoty, ovocné a zeleninové pomazánky, zpracované ryby, ryby (konzervované), masové pomazánky; (30) káva, zrnková káva, čokoláda, horká čokoláda, mléčná čokoláda, plněná čokoláda, čokoláda s likérem, čokoláda s alkoholem, čokoláda bez léčivých přísad, čokoláda s japonským křenem, čokoláda ve tvaru pralinek, čokoláda bez mléčných produktů, čokoláda do adventního kalendáře, porézni čokoláda, veganská horká čokoláda, moučníky, zákusky, dorty a sušenky, suchary, oplatky,

čokoládové sušenky, máslové sušenky, mandlové sušenky, polomáčené čokoládové sušenky, sušenky s ovocem, lodní suchary (sušenky), křehké pečivo - sušenky, dánské máslové sušenky, sušenky ke konzumaci se sýrem, směsi na sušenky, sušenky s ovocnou příchutí, pekárenské výrobky, cukrovinky, rumové pralinky (cukrovinky), cukrovinky s tekutou alkoholovou náplní, soli, chuťové přísady, ochucovačla a koření, kouřové destiláty ze dřeva na ochucení potravin; (32) nealkoholická vína, zázvorová limonáda (ginger ale), pivo a pivovarnické výrobky spadající do této třídy, nealkoholické pivo, ochucené pivo, sladové pivo, pšeničné pivo, pivo Saison, pivo bock, černé pivo (pivo z praženého sladu), ječmenné víno (pivo), pivo s příchutí kávy, porter (silné černé pivo), stout (silné černé pivo), světlé pivo (svrchně kvašené), piva z rukodělných pivovarů, nealkoholické nápoje; (33) alkoholické nápoje (destiláty), alkoholické nápoje (s výjimkou piva), víno, vína s obsahem alkoholu, šumivá bílá vína, šumivá červená vína, přírodní šumivá vína, nápoje na bázi vína, aperitivy na bázi vína, vína na vaření, sangria (míchaný nápoj z vína), vína se sníženým obsahem alkoholu, vína s chráněným označením původu, vína s chráněným zeměpisným označením, japonská sladká hroznová vína obsahující výtažky ze ženšenu a kůry chinovníku, šumivá vína, sladká vína, stolní vína, růžová vína, tichá vína, dezertní vína, fortifikovaná vína, likéry, hořké likéry, mentolové likéry, peprmintové likéry, krémové likéry, bylinné likéry, bitters (hořké likéry), likéry na bázi kávy, digestiva (likéry a lihoviny), vodka, gin, whisky, míchaná whisky, sladová whisky, kanadská whisky, rum, rum s přidanými vitaminy, rum ze šťávy z cukrové třtiny, rumový punč, ochucené povzbuzující pálenky, povzbuzující pálenky ochucené výtažky z japonské švestky (umeshu), povzbuzující pálenky ochucené výtažky z borových jehlic (matsuba-zake), vaječný koňak s alkoholem, předpřipravené alkoholické nápoje, alkoholické nápoje na bázi čaje, sladký alkoholizovaný mošt (cider), suchý alkoholizovaný mošt (cider), lihoviny (nápoje); (35) maloobchod a velkoobchod s výše uvedenými výrobky ve tř. 29, 30, 32 a 33, obchodní poradenství a informace pro spotřebitele, reklamní, marketingové a propagační služby, propagace obchodu (reklama), reklama, venkovní reklama, reklama online, bannerová reklama, televizní reklama, rozhlasová reklama, marketing, reaktivní (ohlasová) reklama; (41) ochutnávání vína pro vzdělávací účely, ochutnávky vín (zábavní služby), služby v oblasti vzdělávání, zábavy a sportu

- (591) Barevná
(730) **BEST DRINK s.r.o.**, Třebešovská 597/25, Praha 9, Horní Počernice, 19300, CZ

- (210) **O-572493**
(220) 03.06.2021
(320) 03.06.2021
(511) 33, 35
(540)



- (593) Obrazová
(510) (33) víno; (35) reklama, obchodní informační služby týkající se vína, propagace prodeje, propagace, služby propagace exportu.
(591) Barevná
(730) **DOBRA VINICE vinařství,s.r.o.**, Nový Šaldorf č. ev. 80, Nový Šaldorf-Sedlešovice, 67181, CZ

(210) **O-572553**
(220) 07.06.2021
(320) 07.06.2021
(511) 9, 16, 35, 38, 41
(540)

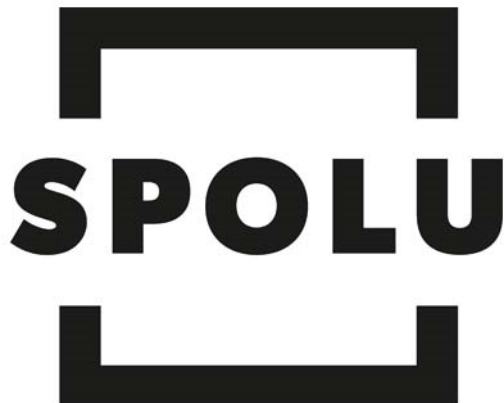

(593) Obrazová
(510) (9) přístroje a nástroje vědecké, výzkumné, navigační, geodetické, fotografické, kinematografické, audiovizuální, optické, přístroje a nástroje pro vážení, měření, signalizaci, detekci, testování, inspekci, záchranu a výuku, zařízení a přístroje pro vedení, přepínání, přeměnu, akumulaci, regulaci nebo řízení distribuce nebo použití elektrického proudu, zařízení a nástroje pro záznam, přenos, reprodukci nebo zpracování zvuku, obrazu nebo dat, média se záznamem a stahovatelná média, počítačový software, prázdná digitální nebo analogová záznamová a úložná média, mechanismy pro zařízení uváděná do chodu vhozením mincí, registrační pokladny, výpočetní zařízení, počítače a periferní zařízení počítačů, potápěčské obleky, potápěčské masky, špunty do uší pro potápěče, nosní klipsy pro potápěče a plavce, potápěčské rukavice, dýchací přístroje pro plavání pod vodou, hasicí přístroje; (16) papír a lepenka, tiskárenské výrobky, potřeby pro vazbu knih, fotografie, papírnické zboží a kancelářské potřeby s výjimkou nábytku, lepidla pro kancelářské potřeby nebo pro domácnost, potřeby pro rýsování a kreslení a potřeby pro umělce malířské štětky, tištěné instruktážní a výukové materiály, plastové archy, fólie a sáčky pro balení a obaly, tiskařské typy, štočky; (35) reklama, propagace, řízení, organizace a administrativa obchodní činnosti, kancelářské práce; (38) telekomunikační služby; (41) vzdělávání, školení, zábava, sportovní a kulturní činnosti.
(730) **Občanská demokratická strana**, Truhlářská 1106/9, Praha 1, Nové Město, 11000, CZ
(740) **TOMAN & PARTNEŘI** advokátní kancelář, s.r.o., JUDr. Petr Toman LL.M., Trojanova 2022/12, Praha 2, Nové Město, 12000

(210) **O-572667**
(220) 11.06.2021
(320) 11.06.2021
(511) 29, 30
(540)



(593) Obrazová
(510) (29) máslový krém, kefir, mléčné pudinky; (30) arašidové cukrovinky, bonbony, briošky, crême brûlée, croissants, cukrářské výrobky, cukrovinky, čokoláda, čokoládové pěny, dezertní pěny, dorty, fondány, chokolatines, kandys, karamely, kokosové makronky, koláče, křehké pečivo – sušenky, lívance, makronky, mandlové cukrovinky, marcipán, med, menší koláče, mentolové cukrovinky, minizákusky, nugát, ořechy v čokoládě,

pains au chocolat, palačinky, pastila (cukrovinky), pečivo, perník, pralinky, profiterolky, sladké zemle, sladové sušenky, suchary, sušenky, vafle.
(591) Barevná
(730) **Sychra Rostislav**, Servítky 435, Ždánice, 69632, CZ
Sychrová Drahomíra, Servítky 435, Ždánice, 69632, CZ
(740) Rostislav Sychra, Servítky 435, Ždánice, 69632

(210) **O-572679**
(220) 23.07.2021
(320) 23.07.2021
(511) 16, 30
(540)



(593) Obrazová
(510) (16) obalový materiál na pokrmy z papíru nebo plastu (tašky, přepravní boxy); (30) domácí dezerty.
(591) Barevná
(730) **NURSUN International, s.r.o.**, Václavské náměstí 807/64, Praha 1, Nové Město, 11000, CZ

(210) **O-572791**
(220) 16.06.2021
(320) 16.06.2021
(511) 41
(540)

Večer přiměřených depresí

(592) Slovní
(510) (41) pořádání představení, pořádání koncertů.
(730) **Bechyňáková Andrea, BcA.**, Písnická 752/44, Praha 4, Kamýk, 14200, CZ
Lehkoživ Radek Mgr., Bořivojova 918/27, Praha 3, Žižkov, 13000, CZ
(740) Andrea Bechyňáková, Písnická 752/44, Praha 4, Kamýk, 14200

(210) **O-572965**
(220) 24.06.2021
(320) 24.06.2021
(511) 35, 41, 45
(540)

Vládce Síly

(592) Slovní
(510) (35) pomoc v obchodní a podnikatelské činnosti, management a administrativní služby, služby rozvoje podnikatelských strategií; (41) koučink, koučink (školení), životní koučink (školení), personální koučink (školení), koučink vztahující se k financím, organizování webinářů, vydávání webových časopisů, vzdělávací služby pro duchovní, video produkce, vedení konferencí, pořádání konferencí, konferenční služby, organizování vzdělávacích konferencí, kurzy sebeuvědomění (školení), příprava a pořádání kurzů a seminářů zaměřených na sebeuvědomění, kurzy pro rozvoj konzultačních schopností, kurzy osobního rozvoje, audio produkce, výuka meditačních praktik, školení týkající se meditace, vydavatelské služby, digitální video, audio a multimediální zábavní vydavatelské služby, elektronická vydavatelská činnost; (45) duchovní vedení, duchovní poradenství, duchovní poradenství.
(730) **Sidris Jindřich Bc.**, Břevniště 86, Hamr na Jezeře, 47128, CZ

(210) **O-573016**
(220) 27.06.2021
(320) 27.06.2021
(511) 9, 16, 28, 35, 38, 39, 41
(540)

Divnopis

(592) Slovní
(510) (9) nahraný obsah (počítačové programy, data a informace); (16) lepidla pro kancelářské potřeby nebo pro domácnost, nosiče a dekorativní materiály a materiály pro umělce, papír a lepenka, pytle a balicí a obalové materiály a materiály pro skladování z papíru, lepenky nebo z plastů, tiskárenské výrobky, papírnické zboží a vzdělávací potřeby, umělecké předměty a figuríny z papíru a lepenky a architektonické modely; (28) hračky, hry a žertovné předměty; (35) reklamní, marketingové a propagační služby, obchodní informační služby a obchodní informace pro spotřebitele, pomoc v obchodní a podnikatelské činnosti, management a administrativní služby, reklama, marketing; (38) poskytování a pronájem telekomunikačních zařízení a vybavení, telekomunikační služby; (39) balení a skladování zboží, doprava a přeprava, dopravní informace, poradenské a rezervační služby, pronájem v souvislosti s dopravou a skladováním, parkování a uskladnění vozidel, potrubní přeprava a distribuce a distribuce prostřednictvím kabelů; (41) překladatelské a tlumočnické služby, rezervace vstupenek na vzdělávací, zábavní a sportovní aktivity a akce a související rezervační služby, služby v oblasti vzdělávání, zábavy a sportu, zveřejňování, oznamování a psaní textů.
(730) **Janáč Marek**, Tusarova 1384/25, Praha 7, Holešovice, 17000, CZ

(210) **O-573048**
(220) 28.06.2021
(320) 28.06.2021
(511) 4, 9, 35, 37, 40, 43
(540)

(593) Obrazová
(510) (4) paliva, maziva, motorové oleje, pohonné látky, minerální oleje, mazadla, parafin, ceresin a veškeré výrobky z ropy spadající do třídy 4; (9) elektrické nabíjecí stanice, elektronický hardware a software, který umožňuje příjem, přenos a zpracování informací o identifikaci zákazníka používaných k povolení obchodních transakcí, mikročipové karty; (35) maloobchodní služby v oboru elektrovozidel, motorových vozidel a příslušenství pro vozidla, propagační činnost, reklama, pomoc při řízení obchodní činnosti, provozně-ekonomické a organizační poradenství pro motorová vozidla a elektrovozidla, služby maloobchodních prodejen smíšeného zboží nabízejících příslušenství automobilů a vozidel, cigarety, cukrovinky, nápoje, lehká jídla, zmrzlinu, sendviče, pečivo, potraviny a nápoje, noviny a časopisy a další tištěné materiály; (37) provozování mycích linek, instalace, servis, péče, údržba a opravy a demontáž elektrovozidel, motorových vozidel, strojů a technických zařízení, provozování, údržba a regulace elektrických bateriových systémů pro elektrovozidla pro ukládání, výdej, dodávání, převod a stabilizaci elektřiny, nabíjení akumulátoru vozidel, služby dobíjecích stanic, vyvažování pneumatik a opravy defektu, pneuservis; (40) pronájem elektrických bateriových systémů pro elektrovozidla pro ukládání, výdej, doručování, převod a stabilizaci elektřiny; (43) provozování nápojových automatů, restaurační služby a servírování nápojů, dočasné ubytování, bufety, kavárny, bistra, samoobslužné restaurace a rychlé občerstvení, služby zajišťující stravování a nápoje, příprava pokrmu podávaných přes ulici.
(730) **IMŮBA, a.s.**, Pyšelská 2327/2, Praha 4, Chodov, 14900, CZ
(740) Ing. Václav Kratochvíl, Husníkova 2086/22, Praha 5, Stodůlky, 15800

(210) **O-573092**
(220) 30.06.2021
(320) 30.06.2021
(511) 35, 36, 37, 42, 45
(540)

(593) Obrazová
(510) (35) inzertní a reklamní činnost, marketing, propagační činnost, komerční využití internetu v oblasti obchodu s nemovitostmi, zprostředkování obchodních záležitostí v oblasti financování, úvěrů a leasingů, činnost podnikatelských, organizačních a ekonomických poradců, analýzy nákladů, obchodní a podnikatelský průzkum, poskytování obchodních nebo podnikatelských informací, fakturace, externí administrativní management pro firmy, administrativní zpracování nákupních objednávek, kopírování dokumentů, obchodní informační kanceláře, pomoc při řízení obchodních a průmyslových podniků, obchodní management a podnikové poradenství, profesionální obchodní nebo podnikatelské poradenství, hospodářské nebo ekonomické prognózy, služby managementu v oblasti stavebních projektů, účetnictví, zprostředkování obchodů v oblasti propojení možných soukromých investorů s podnikateli, kteří potřebují financování, zpracování dat; (36) majetkové investice (realitní), služby nemovitostní (realitní služby), služby realitní kanceláře v oblasti rezidenčních nemovitostí, služby realitní kanceláře pro prodej a pronájem budov, služby realitní kanceláře pro prodej a pronájem firem, konzultační a poradenská činnost spojená s kompletní činností realitní kanceláře, internetový obchod s nemovitým majetkem (realitní služby), správa nemovitostí, správa bytových domů, oceňování a odhady nemovitostí, pojištění, poradenství v oblasti pojištění, finanční služby, finanční analýzy, poskytování finančních informací, finanční řízení, investiční fondy, kanceláře pro inkasování pohledávek, peněžní služby, zprostředkování finančních operací, úvěrové poradenství a zprostředkování úvěrů, leasing movitých a nemovitých věcí, leasingové financování koupě, finanční posudky pro pojistné účely, expertízy o výnosnosti finančních a majetkových operací, odkup a prodej pohledávek, investorská činnost, zajištění financování stavebních projektů, konzultace v oblasti řízení finančního rizika; (37) developerské služby (stavebnictví); (42) inženýrské expertízy, studie projektů, inženýrská činnost, odborné a znalecké posudky pro oblast nemovitostí (nikoliv finanční); (45) právnícké (komerční služby).
(730) **Premiot Group, a.s.**, Jindřišská 901/5, Praha 1, Nové Město, 11000, CZ
(740) Patentová a známková kancelář, Ing. Jaromír Příkryl, Včelín 1161, Hulín, 76824

(210) **O-573094**
(220) 30.06.2021
(320) 30.06.2021
(511) 9, 38, 42
(540)

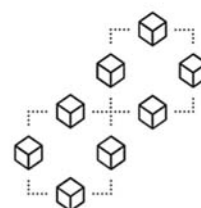

PREMIUM DATA SYSTEMS
ČLEN SKUPINY PREMIOT

(593) Obrazová
(510) (9) informační technologie a audiovizuální, multimediální a fotografické přístroje, počítačový software, databáze, nahraný obsah (počítačové programy, data a informace), cloudové servery; (38) počítačové

komunikační služby, služby počítačového přenosu, poskytování přístupu k databázím, bezdrátové vysílání, elektronická pošta, komunikace pomocí počítačových terminálů, posílání zpráv, poskytování telekomunikačních připojení ke globální počítačové síti, přenos digitálních souborů, přenos zpráv a obrázků pomocí počítačů, spojení pomocí sítí optických vláken, telefonické služby, telekomunikace; (42) tvorba software (počítačových programů), výzkum a vývoj počítačových programů, pronájem počítačového software, konzultační služby v oboru software jako služba, aktualizace a adaptace počítačových programů podle požadavků uživatelů, analytické služby týkající se počítačových programů, půjčování počítačových programů, testování počítačových programů, navrhování a vývoj počítačových sítí, konfigurace počítačových systémů a sítí, služby počítačových sítí, technologické poradenství, pronájem počítačového hardwaru a zařízení, vzdálené počítačové zálohovací služby, poskytování dočasného používání webového softwaru, poskytování dočasného používání webových aplikací, údržba webových stránek a hosting online webových zařízení pro třetí osoby, tvorba elektronicky uložených webových stránek pro online služby a internet, software jako služba [SaaS], služby v oblasti počítačové diagnostiky, služby související s údržbou počítačového softwaru, informační služby týkající se informačních technologií, hosting počítačových databází, služby poskytovatele cloud hostingu, poskytování virtuálního počítačového prostředí prostřednictvím cloud computingu, navrhování a vývoj operačního softwaru pro přístup ke cloudovým výpočetním sítím a jejich používání.

- (730) **Premiot Group, a.s.**, Jindřišská 901/5, Praha 1, Nové Město, 11000, CZ
(740) Patentová a známková kancelář, Ing. Jaromír Příkryl, Včelín 1161, Hulín, 76824

- (210) **O-573096**
(220) 30.06.2021
(320) 30.06.2021
(511) 35, 36, 37, 42
(540)



- (593) Obrazová
(510) (35) inzertní a reklamní činnost, marketing, propagační činnost, komerční využití internetu v oblasti obchodu s nemovitostmi, zprostředkování obchodních záležitostí v oblasti financování, úvěrů a leasingů, činnost podnikatelských, organizačních a ekonomických poradců, analýzy nákladů, obchodní a podnikatelský průzkum, poskytování obchodních nebo podnikatelských informací, fakturace, externí administrativní management pro firmy, administrativní zpracování nákupních objednávek, kopírování dokumentů, obchodní informační kanceláře, pomoc při řízení obchodních a průmyslových podniků, obchodní management a podnikové poradenství, profesionální obchodní nebo podnikatelské poradenství, hospodářské nebo ekonomické prognózy, služby managementu v oblasti stavebních projektů, účetnictví, zprostředkování obchodů v oblasti propojení možných soukromých investorů s podnikateli, kteří potřebují financování; (36) majetkové investice (realitní), služby nemovitostní (realitní služby), služby realitní kanceláře v oblasti rezidenčních nemovitostí, služby realitní kanceláře pro prodej a pronájem budov, služby realitní kanceláře pro prodej a pronájem firem, konzultační a poradenská činnost spojená s kompletní činností realitní kanceláře, internetový obchod s nemovitým majetkem (realitní služby), správa nemovitostí, správa bytových domů, oceňování a odhady nemovitostí, pojištění, poradenství v oblasti pojištění, finanční služby, finanční analýzy, poskytování finančních informací, finanční řízení, investiční fondy, kanceláře pro inkasování pohledávek, peněžní služby, zprostředkování finančních operací, úvěrové poradenství a zprostředkování úvěrů, leasing movitých a nemovitých věcí, leasingové financování koupě, finanční posudky pro pojistné účely, expertízy o výnosnosti finančních a majetkových operací, odkup a prodej pohledávek, investorská činnost, zajištění financování stavebních projektů, konzultace v oblasti řízení finančního rizika; (37) developerské služby (stavebnictví); (42) inženýrské expertízy, studie projektů, inženýrská činnost, odborné a znalecké posudky pro oblast nemovitostí (nikoliv finanční).
- (730) **Premiot Group, a.s.**, Jindřišská 901/5, Praha 1, Nové Město, 11000, CZ

- (740) Patentová a známková kancelář, Ing. Jaromír Příkryl, Včelín 1161, Hulín, 76824

- (210) **O-573099**
(220) 30.06.2021
(320) 30.06.2021
(511) 6, 9, 19, 20, 22, 37
(540)

CLIMAPEX

- (592) Slovní
(510) (6) kovové dveře, vrata, okna a okenní kryty; (9) měřicí, detekční, monitorovací a kontrolní zařízení; (19) nekovové dveře, vrata, okna a okenní kryty; (20) vnitřní žaluzie a rolety, příslušenství k záclonám, vnitřním žaluziím a roletám; (22) výrobky z textilií a textilních vláken, a to surové textilní materiály a jejich náhražky, markýzy z textilních a syntetických materiálů; (37) instalační a montážní služby, čištění, opravy a údržba, vše ve vztahu ke kovovým dveřím, vratům, oknům, markýzám z textilních a syntetických materiálů, vnitřním a vnějším žaluziím a roletám a jejich elektropříslušenství.
- (730) **Jacko Blažej**, Konečná 633, Václavovice, 73934, CZ

- (210) **O-573130**
(220) 30.06.2021
(320) 30.06.2021
(511) 9, 35, 36, 41, 42
(540)

EXPLICIT REALITY

- (592) Slovní
(510) (9) modely virtuální reality, software virtuální reality pro simulaci, software pro virtuální a rozšířenou realitu; (35) reklamní služby v oblasti nemovitostí, obchodní zprostředkovatelské služby, reklama a propagace, inzerece komerčních nebo obytných nemovitostí, marketing, digitální marketing, obchodní poradenství a informace pro spotřebitele, marketing nemovitostí; (36) služby realitní kanceláře, služby realitní kanceláře pro nákup, prodej a pronájem budov, služby realitní kanceláře vztahující se k nákupu a prodeji pozemků, služby v oblasti nemovitostí, makléřské služby v oblasti nemovitostí, poradenské služby v oblasti oceňování nemovitostí, zprostředkování v oblasti nemovitostí, oceňování nemovitostí, nemovitostní služby (realitní služby); (41) videoprodukce, zvuková produkce, fotografování; (42) tvorba, navrhování, programování a údržba webových stránek, navrhování webových stránek pro reklamní účely.
- (730) **EXPLICIT REALITY s.r.o.**, Dlouhá 4217, Zlín, 76001, CZ

- (210) **O-573157**
(220) 02.07.2021
(320) 02.07.2021
(511) 6, 7, 9, 42
(540)

DL PANELS

- (592) Slovní
(510) (6) kovová oplocení, kovové brány, kovové ploty, kovové pletivo k oplocení, železná vrata, kovové dveře, vrata, okna a okenní kryty; (7) brány (zemědělské stroje); (9) elektrické ploty; (42) stavební design, architektonický design, průmyslový design, komerční umělecký design.
- (730) **České brány, s.r.o.**, Čujkovova 1714/21, Ostrava, Zábřeh, 70030, CZ

- (210) **O-573234**
(220) 07.07.2021
(320) 07.07.2021
(511) 29, 30, 31, 35
(540)

FRUNUT

- (592) Slovní
(510) (29) zpracované ovoce, houby a zelenina, ořechy a luštěniny; (30) pekárenské výrobky, cukrovinky, čokoláda a zákusky; (31) krmiva a potrava pro zvířata, zemědělské a vodní plodiny, zahradnické a lesní produkty; (35) reklamní, marketingové a propagační služby.
- (730) **K-SERVIS PRAHA, a.s.**, K Vypichu 503, Nučice, 25216, CZ

(210) **O-573322**
(220) 12.07.2021
(320) 12.07.2021
(511) 16, 30, 35
(540)



(593) Obrazová
(510) (16) výrobky z papíru, a to obaly, tašky z plastů, propagační, reklamní a informační materiály na papírovém nosiči, vše v rámci této třídy; (30) oplátky, suchary, sušenky; (35) zprostředkování obchodu s výše uvedenými výrobky ve třídách 16 a 30.
(730) **Havránek Petr**, Sadová 940/51, Karlovy Vary, 36001, CZ

(210) **O-573323**
(220) 12.07.2021
(320) 12.07.2021
(511) 16, 30, 35
(540)



(593) Obrazová
(510) (16) výrobky z papíru, a to obaly, tašky z plastů, propagační, reklamní a informační materiály na papírovém nosiči, vše v rámci této třídy; (30) oplátky, suchary, sušenky; (35) zprostředkování obchodu s výše uvedenými výrobky ve třídách 16 a 30.
(730) **Havránek Petr**, Sadová 940/51, Karlovy Vary, 36001, CZ

(210) **O-573331**
(220) 12.07.2021
(320) 12.07.2021
(511) 25, 35, 36, 37, 39, 41, 45
(540)

neoversum

(593) Obrazová
(510) (25) oděvy, obuv; (35) reklamní, marketingové a propagační služby, obchodní poradenství a informace pro spotřebitele, dražební služby, pomoc v obchodní a podnikatelské činnosti, management a administrativní služby, řízení lidských zdrojů a náborové služby, obchodní konzultační a poradenské služby; (36) finanční odhady, finanční, peněžní a bankovní služby, pojišťovací služby, poskytování bezpečnostních schránek, služby nemovitostní (realitní služby), služby úschovy, získávání finančních prostředků a finanční sponzorování, poskytování finančních informací a údajů, finanční poradenské a konzultační služby, rating (finanční ohodnocení) a úvěrové zprávy, oceňovací služby, služby v oblasti rizikového kapitálu, finanční a realitní oceňování; (37) pronájem nástrojů, strojů, zařízení a vybavení pro stavebnictví, demolice, úklid a údržbu, stavebnictví a demolice staveb; (39) balení a skladování zboží, doprava a přeprava, poskytování dopravních informací, poradenské a rezerváční

služby v oblasti dopravy, parkování a uskladnění vozidel, zprostředkování dopravních služeb; (41) zveřejňování, oznamování a psaní textů, digitální video, audio a multimediální zábavní vydavatelské služby, hudební nakladatelství, knihy (vydávání knih), služby v oblasti vzdělávání, zábavy a sportu, agentury zajišťující rezervaci zábavy, akreditace (certifikace) dosaženého vzdělání, audio zábava, poskytování audiovizuálních ukázkových prezentací, biografy, diskotéky, divadelní představení (animovaná i na živo), fankluby, filmová distribuce, filmová studia, organizování konferencí, výstav (kulturních nebo vzdělávacích) a soutěží, služby v oblasti hazardních her, služby v oblasti zvukové, obrazové a multimediální produkce a fotografie, služby v oblasti fitness, školicí služby, zábavní a tematické parky, poutě, zoo a muzea, rezervace vstupenek na vzdělávací, zábavní a sportovní aktivity a akce a související rezerváční služby, překladatelské a tlumočnické služby, služby v oblasti živých vystoupení; (45) bezpečnostní služby, záchranné služby, služby ostrahy a vymáhací služby, politické služby, právní služby, detektivní služby, forenzní poradenství pro kriminální vyšetřování, hledání osob unikajících před spravedlností, kriminální vyšetřování, pátrání po nezvěstných osobách, poradenské služby v oblasti soukromého vyšetřování, poskytování služeb v oblasti prověřování osob, služby v oblasti ověřování identity, služby v oblasti pátrání po osobách na útěku (uprchlících), vyhledávání osobních informací, seznamovací služby, pohřební služby, arbitrážní, zprostředkovatelské služby a služby v oblasti řešení sporů, konzultace pro politické kampaně, konzultace v oblasti politiky, mediace (smírné řešení sporů), organizace politických setkání, politické poradenství, politický výzkum a politická analýza, poskytování informací k tématům týkajících se lidských práv, příprava předpisů, služby v oblasti politického lobování.

(591) Barevná
(730) **Hásek Rudolf Mgr.**, Ke Hřišti 845, Starý Plzenec, 33202, CZ

(210) **O-573338**
(220) 12.07.2021
(320) 12.07.2021
(511) 5, 32, 35
(540)

TACKERA

(593) Obrazová
(510) (5) doplňky stravy pro neléčebné účely, proteinové doplňky stravy, minerální doplňky stravy, vitaminové doplňky stravy, probiotické doplňky stravy, tekuté vitaminové doplňky stravy, tekuté potravinové doplňky stravy; (32) energetické nápoje, energetické nápoje obsahující kofein, proteinové nápoje, ovocné nápoje, iontové nápoje, nápoje pro sportovce, nápoje obsahující čajové výtažky; (35) maloobchodní prodej a prodej prostřednictvím e-shopu týkající se výše uvedeného zboží ve třídách 5 a 32, management a administrativní služby, reklamní, marketingové a propagační služby, zejména na internetu, poskytování informací vztahujících se k prodeji výše uvedených výrobků ve třídách 5 a 32 prostřednictvím internetových stránek.
(730) **Tackera Company s.r.o.**, Komenského 955/26, Holešov, 76901, CZ
(740) **PatentCentrum Sedlák & Partners s.r.o.**, Okružní 2824, České Budějovice, České Budějovice 3, 37001

(210) **O-573343**
(220) 12.07.2021
(320) 12.07.2021
(511) 35, 36, 41
(540)



- (593) Obrazová
(510) (35) pronájem reklamních materiálů, pronájem marketingových prezentačních materiálů, pronájem reklamních panelů, pronájem reklamních ploch, pronájem reklamních tabulí, obchodní propagace, propagace a reklama, služby propagace prodeje, počítačová propagace obchodní činnosti, propagace veletrhů pro obchodní účely, venkovní reklama, asistence v oblasti řízení obchodu, služby v oblasti obchodní správy, konzultace v oblasti obchodního managementu, obchodní poradenství a informace pro spotřebitele, administrativa prodeje, maloobchodní nebo velkoobchodní služby pro farmaceutické, veterinární a sanitární přípravky a lékařské potřeby, maloobchodní prodej audiovizuálního zařízení, čajů, čistících přípravků, her, hraček, jízdních kol, kuchyňských potřeb, nádobí, nábytku, obuvi, oděvů, papírnického zboží, podestýlek a steliv pro zvířata, pokrývek hlavy, potravy pro zvířata, předmětů sloužících k úpravě vzhledu lidí, předmětů sloužících k hygieně lidí, předmětů sloužících k úpravě vzhledu zvířat, předmětů sloužících k hygieně zvířat, předplacených karet třetích stran k nákupu oděvů, předplacených karet třetích stran k nákupu zábavních služeb, předplacených karet třetích stran k nákupu telekomunikačních služeb, přípravků pro péči o zvířata, školních pomůcek, sorbetů, šperků, sportovního vybavení, svátečních dekorací, tabákových předmětů, tabáku, tiskovin, toaletních potřeb, výživových doplňků, zařízení do bytu, zmrzliny, kobereců, chytrých telefonů, chytrých hodinek, mobilních telefonů, potravin, oděvních doplňků, výrobků pro domácí zvířata, vlasových přípravků, módních doplňků, vonných přípravků, sportovních potřeb, cukrovinek, lahůdek, papírenského zboží, květin a dárkových předmětů, on line maloobchodní služby zaměřené na hračky, maloobchodní služby poskytované prostřednictvím katalogů týkající se piv, pronájem prodejních stánků, velkoobchodní prodej her, hraček, krmiv pro zvířata, oděvů, obuvi a dárkových předmětů, pronájem kancelářského vybavení (přístrojů); (36) pronájem nemovitostí, nájem budov, pronájem a nájem nemovitostí, pronájem a nájem komerčních prostor, pronájem kanceláří, pronájem nákupních prostor, pronájem obchodních prostor, pronájem prostor pro maloobchody, pronájem prostor v obchodních centrech, správa nemovitostí, inkasování nájemného; (41) služby pro oddech a rekreaci v rámci této třídy, služby v oblasti vzdělávání, zábavy a sportu, organizování konferencí, kulturních nebo vzdělávacích výstav a soutěží, zábavní a tematické parky, poutě, zoo a muzea, služby v oblasti živých vystoupení, pronájem zařízení a vybavení ke vzdělávání, zábavě, sportu a kultuře, zábavní veletrhy (provozování -), poskytování volnočasových a rekreačních zařízení v rámci této třídy.
(730) **Shopping Mall Plzeň s.r.o.**, V celnici 1031/4, Praha 1, Nové Město, 11000, CZ
(740) Mgr. PETR ŽIŽKA, LL.M., advokátní kancelář, Mgr. Petr Žižka LL.M., Sedláčkova 209/16, Plzeň, Vnitřní Město, 30100

(210) **O-573416**
(220) 14.07.2021
(320) 14.07.2021
(511) 30, 32, 43
(540)



- (593) Obrazová
(510) (30) výrobky mlynářské, těstářské, pekařské a cukrářské, dorty, káva, kakao, čaj, čokoláda, čokoládové nápoje, čokoládové nápoje s mlékem, kakaové nápoje, kakaové nápoje s mlékem, kávové nápoje, náhražky kávy, med, pekárenské extrudované výrobky, cukrovinky, zmrzlina, mražené krémy, obložené chleby a chlebičky, pralinky, nugát, nugátové, oříškové a čokoládové krémy, džemy, marmelády, sušené plody, ořechy, ovoce vše obalované v čokoládě, jogurtu a jiných polevách, křehké pečivo – sušenky, minizákusky (dortíky), koláče; (32) limonády, nealkoholické aperitivy, nealkoholické koktejly, nealkoholické nápoje, nealkoholické výtažky z ovoce, ovocné šťávy (nápoje), sirupy, pivo; (43) stravovací služby v cukrárnách a kavárnách, provozování cukrárny a kavárny, příprava cukrářských výrobků a nápojů s možností odnosu s sebou.
(591) Barevná
(730) **RETAIL SPACE, s.r.o.**, Stránského 1350/35, Brno, Žabovřesky, 61600, CZ
(740) Ing. Václav Kratochvíl, Husnikova 2086/22, Praha 5, Stodůlky, 15800

(210) **O-573426**
(220) 15.07.2021
(320) 15.07.2021
(511) 16, 25, 28, 40
(540)



- (593) Obrazová
(510) (16) papír a lepenka, tiskárenské výrobky, potřeby pro vazbu knih, fotografie, papírnické zboží a kancelářské potřeby s výjimkou nábytku, lepidla pro kancelářské potřeby nebo pro domácnost, potřeby pro rýsování a kreslení, potřeby pro umělce, malířské štětce, instruktážní a výukové materiály, plastové archy, fólie a sáčky pro balení a obaly, tiskařské typy, štočky; (25) oděvy, obuv, pokrývky hlavy; (28) hry, hračky a výrobky určené ke hraní, zařízení na videohry, cvičební a sportovní potřeby s výjimkou dopravních prostředků, vánoční ozdoby; (40) zpracování materiálu, a to recyklace odpadu, tiskárenské služby, zejména zakázková výroba zboží dle objednávky a specifikace jiných osob, vyšívání, zakázkové krejčovství, barvení textilií, apretace textilií.
(591) Barevná
(730) **Printeria s.r.o.**, Libušská 395/229, Praha 4, Libuš, 14200, CZ
(740) JUDr. Eva Braunová, advokát, Choceradská 2951/7, Praha 4, Záběhllice, 14100

(210) **O-573433**
(220) 15.07.2021
(320) 15.07.2021
(511) 29, 35, 41, 43
(540)



- (593) Obrazová
(510) (29) hotová jídla, instantní potraviny a pikantní svačinky, vše na bázi masa a zeleniny; (35) reklamní, marketingové a propagační služby, maloobchodní prodej nealkoholických nápojů, velkoobchodní prodej nealkoholických nápojů; (41) organizování konferencí a soutěží, organizování výstav pro kulturní, vzdělávací a zábavné účely, zábavní akce ve formě zážitkové gastronomie s divadelní inscenací; (43) pohostinství (služby), poskytování jídla a nápojů, restaurační služby zahrnující bary s povolením k prodeji alkoholu, podávání alkoholických nápojů, gastronomické služby, smluvní gastronomické služby
(591) Barevná
(730) **Petričko Lukáš Ing.**, Mitrovická 596/411b, Ostrava, Nová Bělá, 72400, CZ
Valíček David, Hlavní třída 131/9, Český Těšín, 73701, CZ
(740) Mgr. Marek Pospíšil, Hýlov 44, Klimkovice, 74283

(210) **O-573434**
(220) 15.07.2021
(320) 15.07.2021
(511) 6, 37, 40, 42
(540)

SVAREXPERT

- (593) Obrazová
(510) (6) kovové svařovací a pájecí materiály, kovové svařovací a pájecí dráty; (37) svařování ocelových konstrukcí pro stavební účely, svařování za účelem opravy; (40) zpracování a přeměna materiálů - svařování; (42) technologické a technické poradenství a odborné poradenství vztahující se k technologiím, inženýrské služby, řízení jakosti, výzkum v oblasti sváření, hodnocení a testování materiálů, testování materiálů za účelem zjištění závad, poradenské služby vztahující se k testování materiálů.
(591) Barevná
(730) **Petričko Lukáš Ing.**, Mitrovická 596/411b, Ostrava, Nová Bělá, 72400, CZ
(740) Mgr. Marek Pospíšil, Hýlov 44, Klimkovice, 74283

(210) **O-573548**
(220) 21.07.2021
(320) 21.07.2021
(511) 4, 17, 39, 40
(540)



- (593) Obrazová
(510) (4) průmyslové topné oleje; (17) izolační olej pro transformátory; (39) skladování odpadního oleje; (40) zpracování odpadního oleje.
(591) Barevná
(730) **CAN-ECO GROUP CZ, s.r.o.**, Bulharská 996/20, Praha 10, Vršovice, 10100, CZ

(210) **O-573565**
(220) 22.07.2021
(320) 22.07.2021
(511) 30, 40, 43
(540)

HONZO VY ŘÍZKY

- (592) Slovní
(510) (30) agávový sirup [přírodní sladidlo], anýz, arašidové cukrovinky, aromatické přípravky pro potravinářské účely, badyán, baozi [nadívané bochánky], bibimbap [rýže s kousky zeleniny a masa], bonbony, bramborová mouka, brišky, brusinková omáčka [chuťová přísada], bulgur, burritos, celerová sůl, cereální tyčinky, cereální tyčinky s vysokým obsahem proteinů, cikorka [náhražka kávy], crêpe brúlé, croissanty, cukr, cukrářské polevy (na dorty), cukrářské výrobky, cukrovinkové ozdoby na dorty, cukrovinky, cukrovinky na zdobení vánočního stromčeka, čaj z kelpy, čaj, čatni [dochucovadlo], čokoláda, čokoládové nápoje s mlékem, čokoládové ozdoby na dorty, čokoládové pěny, čokoládové pomazánky s oříšky, dezertní pěny [cukrářské výrobky], dochucovadla, dorty, drcený ječmen, drcený oves, dresinky, droždí, fazolová mouka, fondány [cukrovinky], gimbap [korejský rýžový pokrm] upravená rýže zarolovaná v mořské řase, glazura na šunku, glukóza pro kulinářské použití, harissa [chuťová přísada], horčice, hořčičná mouka, hotová jídla na bázi nudlí, hřebíček [koření], chalva, cheeseburgery [sedviče], chléb, chocolatines (rolky s čokoládou), chow-chow [dochucovadlo], instantní rýže, jablečná omáčka [chuťová přísada], jarní závitky, ječná mouka, jedlá soda [soda bikarbona potravinářská], jedlý papír, jedlý rýžový papír, jiaozi (plněné knedlíčky), kakao, kakaové nápoje s mlékem, kandys, kapary, karamely [bonbony], karamely [cukrovinky bonbony], kari [koření], káva, kávové kapsle, naplněné, kávové nápoje s mlékem, kečup, kimči placky kimchijeon [smaženky z fermentované zeleniny], knedlíky na bázi mouky, kokosové makronky, kokosový karamel, koláče, konzervované zahradní bylinky [koření přísady], koření, kostky ledu, krekrý, kroupy pro lidskou spotřebu, krutony, křehké pečivo – sušenky, kuchyňská sůl, kukuřičná kaše, kukuřičná krupice, kukuřičná mouka, kukuřičné lupínky, kurkuma, kuskus [semolina], kvasnice do těst, květy nebo listy jako náhražka čaje, kypřící prášek do pečiva, kypřící prostředky, laksa, led na osvěžení, led, přírodní nebo umělý, ledová lízátka, ledové tříště se slazenými červenými fazolemi, ledový čaj, lékořice [cukrovinka], lepek jako potravina, lepkové přísady, lisovaný česnek [ochucovadlo], lívanec, lněné semínko pro kulinářské použití [chuťová přísada], lomper chlebové placky na bázi brambor, loupány ječmen, loupány oves, lyofilizovaná jídla s rýží jako hlavní

složkou, lyofilizovaná jídla s těstovinami jako hlavní složkou, majonéza, makaróny, makronky [cukroví], maltóza, mandlové cukrovinky, mandlové těsto, marcipán, marinády, masové koláče, masové šťávy, materií kašička, mátové bonbony k osvěžení dechu, med, melasa pro potravinářské účely, menší koláče, mentol do cukrovinek, mentolové cukrovinky, minizákusky [dortíky], miso [ochucovadlo], mletá kukuřice, mořská voda na vaření, mořské řasy [ochucovadlo], mouka, mrazem sušená jídla s rýží jako hlavní složkou, mrazem sušená jídla s těstovinami jako hlavní složkou, mražený jogurt [mražený sladký výrobek], müsli, muškátový oříšek, náhražky kávy, nápoje na bázi čaje, nápoje na bázi čokolády, nápoje na bázi heřmánku, nápoje na bázi kakaa, nápoje na bázi kávy, nekynutý chléb, nepražená káva, nové koření, nudle, nudle (vermicelli), nugát, ocet, ochucovadla, okonomijaki [japonské slané placky], omáčky [dochucovadla], omáčky na těstoviny, onigiri [rýžové koule], oplatky z jedlého papíru, ořechová mouka, ořechy v čokoládě, ovesná mouka, ovesné vločky, ovocné omáčky (pasírované), ovocné želé [cukrovinky], čokoládový chléb, palačinky, palmový cukr, paprika [koření], párky v rohlíku [sendviče], pasta ze sójových bobů [ochucovadlo], pastila [ovocné cukrovinky], paštiky [cukrovinky], paštiky zapečené v těstě, pečivo (typu housky, rohlíky), pečivo bez lepku, pelmeně [knedlíčky plněné masem], pendrek [cukrovinka], pepř, permik, pesto [omáčka], picalilli, pивní ocet, pizza, pohanková mouka, pojiva do uzenin, pojiva do zmrzlin, pomazánky na bázi čokolády, potravinářské esence s výjimkou éterických esencí a esenciálních olejů, potraviny na bázi ova, pralinky, prášky na přípravu zmrzlin, pražená kukuřice, pražená kukuřice (popcorn), produkty určené ke konzumaci v mraženém stavu, profiterolky, propolis, příchutě do dortů, jiné než esenciální oleje, příchutě do kávy, příchutě do nápojů, jiné než esenciální oleje, příchutě do potravin, jiné než esenciální oleje, přípravky na ztužení šlehačky, přípravky pro zjemnění masa pro domácí použití, přípravky z obilovin, přírodní sladidla, pšeničná mouka, pudinky, quiche (slaný koláč), rajčatová omáčka, ramen [japonské polévky na bázi nudlí], ravioli, rostlinné přípravky používané jako náhražky kávy, rýže, rýžová drť pro kulinářské použití, rýžové chlebičky, rýžový pudink, ságo, salátové záhlavky, semolina, senbei [rýžové krečky], sendviče, sezamová semínka [chuťová přísada], skořice [koření], slad pro lidskou spotřebu, sladké zemle, sladové sušenky, sladový výtažek pro potravinářské účely, směsi na dorty, těstové směsi na obalování, směsi na přípravu těsta na okonomijaku [japonské slané placky], soba nudle [japonské nudle z pohanky], sójová mouka, sójová omáčka, sorbety [zmrzliny], strouhanka, suchary, sůl ke konzervaci potravin, sušenky, suší, svačninové občerstvení na bázi cereálií, svačninové občerstvení na bázi rýže, šafrán [koření], škrob pro potravinářské účely, špagety, tabbouleh (arabský salát), tacos, tamarin [chuťová přísada], tapioka, tapioková mouka, těsta na dorty, těsto, těsto na přípravu pečiva, těstoviny, tortily, trestí, ne léčebné, udon nudle [japonské nudle], vafle, vanilin [náhražka vanilky], vanilkové příchutě pro kulinářské použití, vareniki [plněné knedlíčky], vermiceli [nudle], vinný kámen pro kulinářské využití, vločky [cereální výrobky], voda z květů pomerančovníku pro kulinářské použití, zahušťovací přípravky pro vaření pokrmů, zázvor [koření] mletý, zázvorová pasta [kořenící přísada], zefír [cukrovinka], zeleninové a ovocné omáčky k masům [dochucovadla], zlatý sirup, zmrzlina, zpracovaná pohanka, zpracovaná quinoa (merlík čilský), zpracovaná semena jako chuťové přísady, zrcadlové polevy [glazury], ztužovače šlehačky, žvýkačky k osvěžení dechu, žvýkačky; (40) konzervování potravin a nápojů, pasterizace potravin a nápojů, uzení potravin, zmrazování potravin; (43) bary, bary s nabídkou vodní dýmky, bufety, dětské jesle, domovy pro seniory, hotelové služby, informace a poradenství ohledně přípravy jídel, jídelny, kavárny, modelování potravin, motely, penziony, penziony pro zvířata, prázdninové tábory [ubytování], pronájem jednacích místností, pronájem kuchyňských přístrojů, pronájem osvětlovacího zařízení, pronájem přechodného ubytování, pronájem přenosných staveb, pronájem stanů, pronájem zásobníků na pitnou vodu, pronájem židlí, stolů, ubrusů, skleněného nádobí, provozování kempů, restaurace, rezervace přechodného ubytování, rezervace ubytování v hotelech, rezervace bytování v penzionech, samoobslužné jídelny, samoobslužné restaurace, služby osobního šéfkuchaře, služby pro recepci pro přechodné ubytování [správa odjezdů a příjezdů], služby ubytovací kanceláře [hotely, penziony], turistické ubytovny, udon a soba restaurace, vašoku restaurace, zajištění stravování, zdobení dortů, zdobení potravin.

- (730) **Oulehla Jan**, Moravské náměstí 755/14a, Brno, Veveří, 60200, CZ
(740) Spring Walk advokátní kancelář s.r.o., Mgr. Jaroslav Zeman, advokát, Veselá 169/24, Brno, Brno-město, 60200

- (210) **O-573657**
(220) 28.07.2021
(320) 28.07.2021
(511) 5, 29, 31, 35, 40
(540)



- (593) **Obrazová**
(510) (5) farmaceutika, léčebné a veterinární přípravky, hygienické přípravky pro zdravotnické účely, dietetické potraviny a přípravky upravené pro léčebné či veterinární účely, potraviny pro kojenice a batolata, potravinové doplňky pro lidskou spotřebu a zvířata, náplasti, obvažové materiály a krytí, materiály pro plombování zubů, dentální vosky, dezinfekční přípravky, přípravky na hubení škůdců, fungicidy, herbicidy; (29) maso, ryby, drůbež a zvěřina, masové výtažky, konzervované, mražené, sušené a vařené ovoce a zelenina, želé, džemy, kompoty, vejce, mléko, sýry, máslo, jogurty a jiné mléčné výrobky, potravinářské oleje a tuky; (31) surové a nezpracované zemědělské, akvakulturní, zahradnické a lesní produkty, zrna a semena surová nebo nezpracovaná, čerstvé ovoce a zelenina, čerstvé bylinky, přírodní rostliny a květiny, cibule a hlízy, sazenice a semena pro pěstování rostlin, živá zvířata, krmiva a nápoje pro zvířata, slad; (35) reklama, propagace, řízení, organizace a administrativa obchodní činnosti, kancelářské práce; (40) recyklace odpadu, čištění vzduchu a úprava vody, tiskařské služby, konzervování potravin a nápojů.
(591) **Barevná**
(730) **ZRASO s.r.o.**, Generála Janouška 902/17, Praha 9, Černý Most, 19800, CZ

- (210) **O-573711**
(220) 31.07.2021
(320) 31.07.2021
(511) 1, 9, 37, 45
(540)

AMPLLA

- (592) **Slovní**
(510) (1) hasičí směsi, hasičí prostředky, hasičí média, hasičí tekutiny, hasičí směsi (hasičí pěny), přípravky na hašení ohně, chemikálie obsahující hasičí přísady, prostředky na hašení ohně, chemické výrobky pro hašení požárů, chemikálie používané do hasičích směsí, pěna k zastavení hoření (hasičská), protipožární směsi; (9) hasičí přístroje, hasičí systémy, hasičí deky, hasičí zařízení, hasičské vozy, hasičská čerpadla, hasičské tlumnice, hasičské čluny, automatické hasičí přístroje, zařízení na hašení požárů, azbestové zástěny pro hasiče, hasičí přístroje do automobilů, ochranné štíty (azbestové) pro hasiče, bezpečnostní vybavení pro hašení lesních požárů, sprinklery (automatická rozstřikovací zařízení k hašení požárů); (37) instalace systémů hašení požáru, výměna náplní hasičích přístrojů, údržba a opravy systémů hašení požáru; (45) hašení požárů, pronájem hasičích přístrojů, poskytování informací týkajících se pronájmu hasičích přístrojů.
(730) **Amplla a.s.**, Šafaříkova 1737, Hlinsko, 53901, CZ
(740) Advokátní kancelář Svoboda Chlumská Chřůma, JUDr. Michal Chřůma Ph.D., advokát, Ovocný trh 572/11, Praha 1, Staré Město, 11000

(210) **O-573743**
(220) 03.08.2021
(320) 03.08.2021
(511) 25, 39, 41
(540)



(593) Obrazová
(510) (25) sportovní bundy, sportovní košile, sportovní čepice a klobouky, sportovní dresy, sportovní oblečení, sportovní rozlišovací vesty, pokrývky hlavy; (39) výlety (organizování), dopravní informační, poradenské a rezervační služby; (41) sportovní aktivity, služby v oblasti vzdělávání, zábavy a sportu, organizování motocyklových závodů, organizování motocyklových rallye, rezervace vstupenek na vzdělávací, zábavní a sportovní aktivity a akce a související rezervační služby, příprava a pořádání sportovních soutěží, organizování konferencí, výstav a soutěží.
(591) Barevná
(730) **MAGNARIDERS OWNERS CLUB z.s.**, č. ev. 18, Okrouhlo, 25401, CZ
(740) MACH LEGAL, advokátní kancelář s.r.o., JUDr. Tomáš Mach Ph.D., Viktora Huga 377/4, Praha 5, Smíchov, 15000

(210) **O-573790**
(220) 05.08.2021
(320) 05.08.2021
(511) 33
(540)

SCHWARZBERG

(592) Slovní
(510) (33) víno.
(730) **Zilvar Zdeněk Ing.**, Suttnerové 843/33, Praha 6, Vokovice, 16000, CZ
(740) NSG Morison advokátní kancelář s.r.o., Mgr. Martin Novotný, Jakubská 647/2, Praha 1, Staré Město, 11000

(210) **O-573803**
(220) 05.08.2021
(320) 05.08.2021
(511) 28, 41
(540)

Saliball

(592) Slovní
(510) (28) sportovní potřeby a vybavení; (41) služby v oblasti sportu a fitness.
(730) **Salibandy, s.r.o.**, Okrajní 156, Krmelín, 73924, CZ
(740) AK TAUFER, Mgr. Jakub Taufer, Příkop 843/4, Brno, Zábřovice, 60200

(210) **O-573805**
(220) 05.08.2021
(320) 05.08.2021
(511) 10, 11, 21
(540)

AquaStream

(592) Slovní
(510) (10) stomatologické pomůcky na čištění dásní (ústní irigátory); (11) sprchové hlavice; (21) ústní sprchy k čištění zubů a dásní, ústní sprchy na čištění zubů a masáž dásní.
(730) **LuMis Services s.r.o.**, Na Špitálce 2570/8, Praha 6, Dejvice, 16000, CZ

(210) **O-573808**
(220) 05.08.2021
(320) 05.08.2021
(511) 20, 28, 35
(540)

Be Mark

(592) Slovní
(510) (20) nábytek, zrcadla, rámy, nekovové nádoby ke skladování a přepravě; (28) hračky a hry, vánoční ozdoby; (35) propagační činnost, reklama, kancelářské práce.
(730) **Marková Nikola**, Radova 603/1, Olomouc, Nové Sady, 77900, CZ
(740) Mgr. Bc. Petr Dostál, advokát, Zámečnická 497/3a, Olomouc, 77900

(210) **O-573829**
(220) 09.08.2021
(320) 09.08.2021
(511) 9, 20, 25, 28, 35, 38
(540)



(593) Obrazová
(510) (9) váhy, měřidla, metry a jiná měřicí zařízení, signalizační zařízení, sluneční brýle, polarizační brýle, brýle speciálně upravené pro rybáře, dalekohledy, kukátka, lupy, kamery, karty s pamětí, fotopasti, nabíječky, baterie (elektrické články), elektronická zařízení a přístroje k vyhledávání a/nebo sledování pohybu ve vodě a k lovení ryb, speciální pouzdra na výše uvedené výrobky, nahané nosiče dat (s rybářskou tematikou); (20) kresla, skládací křesílka, zejména rybářská, židle, lehátka, stoličky na sezení, vše včetně kovových a pro rybářské účely, rybářské koše, nafukovací matrace (nikoliv pro lékařské účely), polštáře; (25) oděvy, čepice, klobouky, kšiltovky a jiné pokrývky hlavy, pánské oblečení, dámské oblečení, sportovní oblečení, obuv, gumáky, obuv pro rybáře, gumové a jiné nepromokavé zástěry, pláštěnky, rybářské vesty a jiné oděvy pro rybáře, plavky, ponožky, rukavice; (28) vybavení pro lov a rybolov, rybářské pruty, rybářské podběráky, rybářské vaky, rybářské splávky, rybářské háčky, návnady pro lov a rybolov, plováky pro rybáře, kesery, navijáky rybářské, rybářské vlasce, speciální pouzdra na uvedené výrobky, rybářské pomůcky v rámci této třídy, neživé rybářské návnady nebo nástrahy v rámci této třídy, včetně imitací živých organismů, signalizátory záběru; (35) maloobchodní, velkoobchodní a elektronický prodej zboží uvedeného výše ve třídách 9, 20, 25 a 28, předvádění zboží prostřednictvím internetu, komerční využití internetu v oblastech obchodu s výrobky uvedenými výše ve třídách 9, 20, 25 a 28, inzertní služby, propagační služby a informační služby prostřednictvím internetu za účelem obchodu, propagační činnost a reklama, tisk reklamních materiálů, inzerce v časopisech a denících; (38) služby šíření informací pomocí internetu, telekomunikační služby poskytované prostřednictvím platform a portálů na internetu, přenos a distribuce dat nebo audiovizuálních obrázků prostřednictvím globální počítačové sítě nebo internetu, poskytování přístupu ke globální počítačové síti za účelem přenosu a šíření informací, počítačová komunikace, elektronická pošta, poskytování přístupu do internetových (diskuzních) fór, informační služby na internetu vztahující se k telekomunikacím, přenos digitálních souborů, poskytování přístupu k internetovým a informačním portálům.

(591) Barevná
(730) **Fishmax s.r.o.**, Tř. Maršála Malinovského 884, Uherské Hradiště, Sady, 68601, CZ
(740) Ing. Pavel Nádvořík s.r.o., Klínová 620/1, Ostrava, Hulváky, 70900

(210) **O-573856**

(220) 09.08.2021

(320) 09.08.2021

(511) 16, 21, 32, 34, 41, 43

(540)

TRESIND

(592) Slovní

(510) (16) pasparty, plakáty, plakáty velké plošné, rozetky, účtenky, papírové tabule, papírové visačky, novoroční přání, letáky, jídelní lístky, papírové ubrousky; (21) tácky papírové, pohárky skleněné, sklenice, poháry keramické, holby keramické, stojany na jídelní lístky, keramické porcelánové tácky, porcelánové džbány, papírové kelímky, papírové láhve; (32) pivo, lehká piva a ležáky, vody minerální a šumivé a jiné nealkoholické nápoje, sirupy a jiné přípravky k přípravě nápojů; (34) skleněné popelníky, porcelánové popelníky, keramické popelníky; (41) služby v oblasti zábavy, sportovní a kulturní aktivity; (43) služby spojené s provozováním pohostinství, restaurace, dočasné ubytování.

(730) **B.M. Royal Group s.r.o.**, Jirečkova 1014/13, Praha 7, Holešovice, 17000, CZ

(210) **O-573959**

(220) 24.02.2021

(320) 24.02.2021

(511) 5, 10

(540)

Vizik

(592) Slovní

(510) (5) potravní doplňky a dietetické přípravky, hygienické přípravky a výrobky, farmaceutické přípravky a přírodní léčiva, oční kapky, léčivé přípravky pro zdravotní péči, přípravky obsahující paracetamol pro perorální podání, vitaminové a minerální přípravky; (10) lékařské a veterinární přístroje a nástroje, fyzioterapeutické přístroje, prostředky na ochranu sluchu, protetické výrobky a umělé implantáty.

(730) **Natur Produkt Zdrovit Sp. z o.o.**, ul. Nocznickiego 31, Warszawa, 01-918, PL

(740) PatentEnter s.r.o., Koliště 1965/13a, Brno, Černá Pole, 60200

(210) **O-573961**

(220) 13.08.2021

(320) 13.08.2021

(511) 14, 25, 35

(540)



(593) Obrazová

(510) (14) vzácné kovy a jejich slitiny, šperky, drahokamy a polodrahokamy, hodinářské a chronometrické přístroje; (25) oděvy, obuv, pokrývky hlavy; (35) reklama, propagace, obchodní řízení (management), organizace podniku, administrativa, obchodní činnost s výrobky uvedenými výše ve třídách 14 a 25 a dále s obrázky, obrazy a fotografiemi, kancelářské práce.

(591) Barevná

(730) **Eltea Life s.r.o.**, 17. listopadu 1165/45, Olomouc, 77900, CZ

(210) **O-574021**

(220) 17.08.2021

(320) 17.08.2021

(511) 33, 35, 41, 43

(540)

Tornádové víno

(592) Slovní

(510) (33) alkoholické nápoje s výjimkou piva, vína, sekty, alkoholické nápoje obsahující ovoce, likéry, lihoviny, destiláty, aperitivy, alkoholické koktejly; (35) reklamní činnosti, marketingové činnosti, předvádění zboží, vedení aukcí a dražeb, administrativní činnosti, šíření reklamních materiálů, obchodní poradenství, pořádání výstav pro obchodní či reklamní účely, maloobchodní, velkoobchodní a elektronický prodej alkoholických nápojů; (41) zábavní činnosti, kulturní a společenské činnosti, vydavatelská a nakladatelská činnost, elektronické publikování, školící a vzdělávací činnosti, audiovizuální produkce, hudební produkce, umělecká produkce, filmová produkce, poskytování informací v oblasti zábavy, kultury a vzdělávání; (43) hostinské služby, provoz restauračních zařízení - restaurantů, vináren, vinoték, vinných sklepů, barů, pizzerií, kaváren a cukráren, provoz zařízení rychlého stravování, zajištění stravování - catering, ubytovací služby, služby hotelů a penzionů v rámci této třídy, poskytování informací o stravování a ubytování.

(730) **RSBC Advisory s.r.o.**, Na hřebenech II 1718/8, Praha 4, Nusle, 14000, CZ

(740) Ing. Jarmila Javoříková, patentový zástupce, Slunečná 4566, Zlín, 76005

(210) **O-574033**

(220) 17.08.2021

(320) 17.08.2021

(511) 1, 16, 35, 41, 42

(540)



(593) Obrazová

(510) (1) chemické výrobky, pryskyřice a lepidla spadající do této třídy, hnojiva; (16) tiskopisy, letáky, kalendáře, fotografie, sborníky, tištěné výstupy, vizitky, učební a vyučovací pomůcky s výjimkou přístrojů, tištěné vzdělávací materiály, trojrozměrné modely pro vzdělávací účely; (35) propagační, inzertní a reklamní činnost, reklamní texty (vydávání, zveřejňování, oznámení, vyhlášení, publikování), pořádání výstav k obchodním a reklamním účelům, průzkum a analýzy trhů, rozmnožování dokumentů, distribuce zboží k reklamním účelům, poskytování obchodních informací, marketing, činnost organizačních a ekonomických poradců, zprostředkovatelská činnost v oblasti propagace v oboru chemie, řešení povrchových úprav v oblasti chemie, řešení výkupu nebezpečných látek; (41) semináře, přednášky, konference, školení, výchovné, vzdělávací, kulturní, zábavní služby, živé vystoupení (organizování), organizování soutěží, organizování představení, sportovní a kulturní aktivity, publikační a vědecká činnost, vydávání vzdělávacích materiálů, publikování vzdělávacích a školících příruček, vydávání tiskovin vztahujících se ke vzdělávání, příprava a pořádání vzdělávacích akcí, pronájem nahrávek, vzdělávacích materiálů, výroba vzdělávacích audio a video nahrávek, vzdělávací kurzy, vydávání učebnic, organizování učebních programů, vydávání vzdělávacích učebních materiálů, organizování vzdělávacích veletrhů a výstav; (42) vědecké a technologické služby a s nimi spojený výzkum a návrhy, průmyslové analýzy a výzkum, laboratorní (vědecké) služby, ochrana životního prostředí (výzkum), výzkum a služby v oblasti chemie, chemické analýzy, konzultační činnost v oblasti vědy a výzkumu, řešerše vědecké a technické, činnost technických poradců v oblasti oboru chemie, v oblasti skladování chemických látek, odpadů a nebezpečných věcí, v oblasti korozního inženýrství a povrchových úprav, zkušební a testovací činnost, provádění měření, technické analýzy.

(591) Barevná

(730) **Svaz chemického průmyslu České republiky, z.s.**, Rubeška 393/7, Praha 9, Vysočany, 19000, CZ

(740) PROPATENT, Ing. Vlasta Sedláčková, patentový zástupce, Pod Pekařkou 107/1, Praha 4, Podolí, 14700

(210) **O-574034**
(220) 17.08.2021
(320) 17.08.2021
(511) 1, 16, 35, 41, 42
(540)



(593) Obrazová
(510) (1) chemické výrobky, pryskyřice a lepidla spadající do této třídy, hnojiva; (16) tiskopisy, letáky, kalendáře, fotografie, sborníky, tištěné výstupy, vizitky, učební a vyučovací pomůcky s výjimkou přístrojů, tištěné vzdělávací materiály, trojrozměrné modely pro vzdělávací účely; (35) propagační, inzertní a reklamní činnost, reklamní texty (vydávání, zveřejňování, oznámení, vyhlášení, publikování), pořádání výstav k obchodním a reklamním účelům, průzkum a analýzy trhů, rozmožňování informací, marketing, činnost organizačních a ekonomických poradců, zprostředkovatelská činnost v oblasti propagace v oboru chemie, řešení povrchových úprav v oblasti chemie, řešení výkupu nebezpečných látek; (41) semináře, přednášky, konference, školení, výchovné, vzdělávací, kulturní, zábavní služby, živé vystoupení (organizování), organizování soutěží, organizování představení, sportovní a kulturní aktivity, publikační a vědecká činnost, vydávání vzdělávacích materiálů, publikování vzdělávacích a školících příruček, vydávání tiskovin vztahujících se ke vzdělávání, příprava a pořádání vzdělávacích akcí, pronájem nahraných vzdělávacích materiálů, výroba vzdělávacích audio a video nahrávek, vzdělávací kurzy, vydávání učebnic, organizování učebních programů, vydávání vzdělávacích učebních materiálů, organizování vzdělávacích veletrhů a výstav; (42) vědecké a technologické služby a s nimi spojený výzkum a návrhy, průmyslové analýzy a výzkum, laboratorní (vědecké) služby, ochrana životního prostředí (výzkum), výzkum a služby v oblasti chemie, chemické analýzy, konzultační činnost v oblasti vědy a výzkumu, rešerše vědecké a technické, činnost technických poradců v oblasti oboru chemie, v oblasti skladování chemických látek, odpadů a nebezpečných věcí, v oblasti korozního inženýrství a povrchových úprav, zkušební a testovací činnost, provádění měření, technické analýzy.

(730) Svaz chemického průmyslu České republiky, z.s., Rubeška 393/7, Praha 9, Vysočany, 19000, CZ

(740) PROPATENT, Ing. Vlasta Sedláčková, patentový zástupce, Pod Pekařkou 107/1, Praha 4, Podolí, 14700

(210) **O-574035**
(220) 17.08.2021
(320) 17.08.2021
(511) 25, 28, 41
(540)

AGOGE

(593) Obrazová
(510) (25) dětské oblečení, mateřské oblečení, sportovní oblečení, kapuce (oblečení), závoje (oblečení), plážové oblečení, taneční oblečení, tkané oblečení, neformální oblečení, oblečení pro družičky, oblečení s laelem, večerní oblečení, oblečení na běhání, spodní části oblečení, oblečení do deště, oblečení pro miminka, trikoty [úplé oblečení], kožené chrániče nohavic (oblečení), džíny a džínové oblečení, kšiltý proti slunci (oblečení), oděvy na ochranu oblečení, trikoty [úplé oblečení bez nohavic], vrchní díly oblečení s falešným rolákem, kapesníčky do vrchní kapsy saka [oblečení], sportovní bundy, sportovní obuv, sportovní svetry, sportovní košile, sportovní čepice, sportovní ponožky, cvičební oděvy, trička na jógu,

kalhoty na jógu, boty na jógu; (28) fitness cvičební stroje, sportovní hry, sportovní chrániče, cvičební tyče, cvičební trampolíny, trenážery na cvičení, míče na cvičení, lavice na cvičení, pásy na cvičení, stahovací cvičební pásy, stacionární kola na cvičení, závaží na cvičení nohou, pružinové tyče na cvičení, interiérové nářadí na cvičení, přístroje na tělesná cvičení, pásy na cvičení jógy, míče ke cvičení jógy, cvičební přístroje jako hračky, přístroje na fyzický trénink (cvičení), antistresové míčky na cvičení rukou, manuální zařízení na cvičení nohou, bloky (pomůcky) na cvičení jógy, ručně ovládaná zařízení ke cvičení, běžecké pásy pro tělesné cvičení, přístroje na tonifikaci svalů (cvičební), stroje se závažími na tělesné cvičení, cvičební závaží na zápěstí a kotníky, posilovací přístroje pro formování postavy (cvičební); (41) služby fitness klubu, provozování fitness center, instruktáž fitness tréninku, služby fitness center (zdravotní a fitness trénink), výuka aerial fitness, zdravotní a fitness trénink, vedení hodin ve fitness centru, služby osobního trenéra [fitness trénink], poradenské služby ohledně cvičení (fitness), vedení tréninkových fitness lekcí online, poskytování prostor na cvičení a fitness, trenérské služby zaměřené na cvičení (fitness), služby v oblasti sportu a fitness, služby v oblasti fitness center, poskytování informací o fitness tréninku prostřednictvím online portálu, trénování sportů, sportovní aktivity, sportovní služby, hodiny cvičení, instruktáž ke cvičení, praktické cvičení (předvádění), vedení kurzů kondičního cvičení, školení o skupinovém cvičení, rezervace prostor na cvičení, poskytování prostor ke cvičení, dohled nad tělesným cvičením, poskytování prostor na skupinové cvičení, vedení hodin v oblasti cvičení, poskytování výuky týkající se cvičení, služby pro poskytování cvičebního náčiní, poskytování vzdělávacích služeb týkajících se cvičení, provozování prostor a zařízení posiloven (tělesné cvičení).

(730) Agoge style, s.r.o., V Horkách 1654/16, Praha 4, Nusle, 14000, CZ

(210) **O-574040**
(220) 18.08.2021
(320) 18.08.2021
(511) 29, 30, 35, 43
(540)



(593) Obrazová
(510) (29) mléčné výrobky, ovocné dřeně, mražené ovoce, tvarohové krémy; (30) mražené smetanové krémy i s rostlinným tukem, jogurtové, s přídavkem ovoce, ovocné krémy mražené samostatně, zmrzlinové koktejly, zmrzlina, náhražky zmrzliny, točená zmrzlina, smetanová zmrzlina, sorbety, ovocné sorbety, šerbety (zmrzlina), nanuky, balená zmrzlina, zmrzlinové poháry, káva, ledová káva, zmrzlinový shake, jogurtová zmrzlina (s větším podílem zmrzliny), mléčná zmrzlina, ochucené zmrzliny, ovocné zmrzliny, směsi sorbetů (zmrzliny), zmrzlinové směsi vodové, smetanové, mléčné, ovocné a/nebo jogurtové, zmrzlinové komoutky, zmrzlinové dezerty, zmrzlinové sušenky a vafle, zmrzlinové směsi včetně instantních, výrobky pro obložení a dekoraci zmrzliny včetně polev, pečiva a kakaových a čokoládových výrobků, cukrovinky, bonbóny, sladké pečivo a cukrářské výrobky; (35) velkoobchodní a maloobchodní činnost se zaměřením na výše uvedené výrobky ve třídách 29 a 30, zprostředkovatelská obchodní činnost s výše uvedenými výrobky ve třídách 29 a 30, komerční využití internetu v oblastech obchodu a nabídky výše uvedených výrobků ve třídách 29 a 30, internetový obchod (e-shop) s výše uvedenými výrobky ve třídách 29 a 30, inzertní, propagační služby a komerční informační služby prostřednictvím internetu za účelem obchodu s výše uvedenými výrobky ve třídách 29 a 30, předvádění zboží, reklama on-line v počítačové síti, rozšiřování vzorků zboží, reklama, marketing, franšizing; (43) služby zajišťující stravování a nápoje, služby spojené s provozováním podniků rychlého občerstvení (stravování), zmrzlinárny, cukrárny, kavárny, palačinkárny, gastroservis - zásobování restaurací a provozoven potravinářskými výrobky a nápoji (kromě dopravy).

(591) Barevná
(730) FRUJO, a. s., č. p. 710, Tvrdonice, 69153, CZ
(740) BOHEMIA PATENT, Ing. Jana Vandělková, patentová zástupkyně, Petrákova 1136/12, Praha 1, Nové Město, 11000

(210) **O-574064**
(220) 18.08.2021
(320) 18.08.2021
(511) 9, 16, 35, 38, 41, 42
(540)



(593) Obrazová
(510) (9) data, databáze a jiné informační produkty na elektronických, magnetických a optických nosičích spadajících do tř. 9, nosiče dat, zejména disky, CD romy, magnetické disky, optické disky, DVD, elektronické sítě, multimediální aplikace, multimediální informační katalogy, elektronické časopisy, elektronická periodika a knihy v elektronické podobě, nahrány software na CD a DVD discích a magnetických médiích, audiovizuální programy, audio programy, hudební díla na nosičích dat, nahrané zvukové a zvukově obrazové záznamy, obaly na zvukové nosiče a videokazety; (16) papír, výrobky z papíru spadající do této třídy, a to periodické a neperiodické publikace, knihy, časopisy, brožury, fotografie, plakáty, pohledy, kalendáře, samolepky, obtisky, papírové a umělohmotné tašky, tužky, pera a pastelky, papírové obaly všeho druhu, papírové ubrusy a ubrusy, papírové tácky pod pivní sklenice, papírové vlajky, informační a reklamní produkty v papírové formě, data a databáze obecně na papírových nosičích, písma pro tiskárny, štočky, umělecké nebo ozdobné předměty z papíru, pohledy ilustrované se zvukovou nahrávkou; (35) inzertní, reklamní a propagační činnost prostřednictvím jakéhokoliv média, reklama plakátová, venkovní reklama, vylepování plakátů, rozšiřování reklamních nebo inzertních materiálů, příprava inzertních sloupků, rozšiřování reklamních materiálů zákazníkům, zasílání reklamních materiálů zákazníkům, reklamní materiály (aktualizování), rozšiřování vzorků (zboží), marketingové studie, obchodní nebo podnikatelský průzkum, psaní reklamních textů, reklama, propagace, aranžování výkladů, průzkum trhu, vedení kartoték v počítači, průzkum veřejného mínění, pronájem reklamní plochy, obchodní reklama (pro třetí osoby), zpracování textů, inzerce poštou, systemizace informací do počítačových databází, reklama on-line v počítačové síti, vyhledávání dat v počítačových souborech (pro třetí osoby), poskytování obchodních nebo podnikatelských informací, komerční využití internetu, on-line inzerce, pomoc při řízení obchodní činnosti, marketing, analýza trhu, organizování výstav a veletrhů ke komerčním a obchodním účelům, reprografické práce, odborné obchodní poradenství, prodej nahraných zvukových a/nebo obrazově zvukových záznamů; (38) šíření elektronických časopisů, elektronických periodik a knih v elektronické podobě prostřednictvím počítačové sítě, internetu a pomocí satelitů, výměna a šíření zpráv a informací přes počítačové sítě a internet, služby zabezpečující audiovizuální komunikaci, služby zabezpečující audiovizuální komunikaci prostřednictvím informačních a telekomunikačních sítí, a to prostřednictvím počítačové sítě internet a satelitu, rozšiřování, zveřejňování a přenos informací prostřednictvím informačních a telekomunikačních prostředků a sítí, satelitů; (41) nakladatelství a vydavatelství periodických a neperiodických publikací v tištěné i elektronické podobě, zprostředkování kulturních a uměleckých akcí, setkání, výstav, soutěží, přednášek, ediční činnost, publikační činnost včetně nahrávání nosičů zvukových nebo obrazově zvukových, půjčování nahraných zvukových a/nebo obrazově zvukových záznamů, tvorba a šíření audiovizuálních děl, umělecká agentura - pořádání a organizování kulturních, společenských a zábavních akcí, fotografování; (42) tvorba a poskytování software, programování internetových databázových systémů a internetových aplikací, programování multimediálních aplikací, vytváření a modelování 3D animací, tvorba interaktivních a grafických programů, tvorba multimediálních dokumentů, prezentací, aplikací, katalogů, konstrukce www prezentací a řešení www serverů, vytváření počítačových animací a vizualizací, programové projekty (informačně-technologické služby), tvorba informačních databází, elektronických časopisů, periodik, knih, správa webových stránek pro třetí osoby.
(730) **RENGL, s.r.o.**, Zákopnická 354/11, Liberec, Liberec XIV-Ruprechtice, 46014, CZ
(740) **BOHEMIA PATENT, Ing. Jana Vanděliková**, patentová zástupkyně, Petrská 1136/12, Praha 1, Nové Město, 11000

(210) **O-574120**
(220) 20.08.2021
(320) 20.08.2021
(511) 21, 30, 32, 33, 34, 35
(540)

RUMAKO
shop

(593) Obrazová
(510) (21) sklenice na pití; (30) káva, čokoláda; (32) nealkoholické nápoje; (33) alkoholické nápoje (s výjimkou piva); (34) cigarety, doutníky, cigarillos a jiné kuřácké potřeby připravené k použití; (35) reklama, marketing a propagační služby, podpora prodeje, administrativa prodeje, služby v oblasti obchodních sítí online, online objednávkové služby, online inzerce v počítačové síti, maloobchodní prodej alkoholických nápojů s výjimkou piva, velkoobchodní prodej alkoholických nápojů s výjimkou piva.
(591) Barevná
(730) **Vambra Martin**, Hvězdářská 512/4, Praha 5, 15900, CZ
(740) **JUDr. Tomáš Lejček MBA**, Slezská 169/10, Praha 2, Vinohrady, 12000

(210) **O-574121**
(220) 20.08.2021
(320) 20.08.2021
(511) 33, 34, 35
(540)

RUMAKO Ron Perfecto

(592) Slovní
(510) (33) alkoholické nápoje (s výjimkou piva); (34) cigarety, doutníky, cigarillos a jiné kuřácké potřeby připravené k použití; (35) reklama, marketing a propagační služby.
(730) **Vambra Martin**, Hvězdářská 512/4, Praha 5, 15900, CZ
(740) **JUDr. Tomáš Lejček MBA**, Slezská 169/10, Praha 2, Vinohrady, 12000

(210) **O-574122**
(220) 20.08.2021
(320) 20.08.2021
(511) 33, 34, 35
(540)

RUMAKO Ron Destino

(592) Slovní
(510) (33) alkoholické nápoje (s výjimkou piva); (34) cigarety, doutníky, cigarillos a jiné kuřácké potřeby připravené k použití; (35) reklama, marketing a propagační služby.
(730) **Vambra Martin**, Hvězdářská 512/4, Praha 5, 15900, CZ
(740) **JUDr. Tomáš Lejček MBA**, Slezská 169/10, Praha 2, Vinohrady, 12000

(210) **O-574124**
(220) 20.08.2021
(320) 20.08.2021
(511) 33, 34, 35
(540)

RUMAKO Ron Exacto

(592) Slovní
(510) (33) alkoholické nápoje (s výjimkou piva); (34) cigarety, doutníky, cigarillos a jiné kuřácké potřeby připravené k použití; (35) reklama, marketing a propagační služby.
(730) **Vambra Martin**, Hvězdářská 512/4, Praha 5, 15900, CZ
(740) **JUDr. Tomáš Lejček MBA**, Slezská 169/10, Praha 2, Vinohrady, 12000

(210) **O-574126**

(220) 20.08.2021

(320) 20.08.2021

(511) 33, 34, 35

(540)

Vamberum

(592) Slovní

(510) (33) alkoholické nápoje (s výjimkou piva); (34) cigarety, doutníky, cigarillos a jiné kuřácké potřeby připravené k použití; (35) reklama, marketing a propagační služby.

(730) **Vambera Martin**, Hvězdářská 512/4, Praha 5, 15900, CZ

(740) JUDr. Tomáš Lejček MBA, Slezská 169/10, Praha 2, Vinohrady, 12000

(210) **O-574164**

(220) 23.08.2021

(320) 23.08.2021

(511) 35, 41, 42

(540)



(593) Obrazová

(510) (35) inzerce pro nábor zaměstnanců, služby agentur pro zprostředkování práce a nábor zaměstnanců, psychologické testování pro výběr zaměstnanců, reklamní, marketingové a propagační služby, personální řízení a zaměstnanecké poradenství, propagace a reklama, reklama on-line v počítačové síti, systematizace informací do databází; (41) pořádání a řízení komerčních a obchodních konferencí, pořádání a řízení pracovních seminářů (školení), poradenství a personalizované vzdělávání v oblasti povolání [školicí a vzdělávací poradenství], poradenství při výběru povolání; (42) navrhování a tvorba počítačového softwaru, instalace, údržba, aktualizace a modernizace počítačového softwaru, převod počítačových dat a programů (s výjimkou fyzického převodu), instalace, údržba a aktualizace softwaru databází, tvorba a údržba webových stránek.

(591) Barevná

(730) **MediJob Europe s.r.o.**, Vorařská 2075/6, Praha 4, Modřany, 14300, CZ

(210) **O-574171**

(220) 23.08.2021

(320) 23.08.2021

(511) 33, 35, 40

(540)



(593) Obrazová

(510) (33) alkoholické nápoje s výjimkou piv pocházející z Krkonoš; (35) zprostředkování obchodu s alkoholickými nápoji, reklama v oblasti alkoholických nápojů; (40) výroba alkoholických nápojů pocházejících z oblasti Krkonoš.

(591) Barevná

(730) **Krkonošská borůvka s.r.o.**, č. p. 247, Pec pod Sněžkou, 54221, CZ

(740) Advokátní kancelář AKBH s.r.o., Mgr. Bohuslav Hubálek, Litoměřická 834/19d, Praha 9, Prosek, 19000

(210) **O-574185**

(220) 24.08.2021

(320) 24.08.2021

(511) 31, 35

(540)

Hypno CBD

(592) Slovní

(510) (31) rostliny konopí; (35) maloobchodní prodej výživových doplňků.

(730) **Hypno CBD s.r.o.**, Lidická 19/700, Brno, 60200, CZ

(210) **O-574248**

(220) 26.08.2021

(320) 26.08.2021

(511) 35, 36, 38, 42

(540)



(593) Obrazová

(510) (35) aktualizace a údržba dat v počítačových databázích, dodavatelské služby pro třetí osoby [nákup výrobků a služeb pro jiné podniky], efektivnost provozu a racionalizace práce, pomoc v obchodní a podnikatelské činnosti, management a administrativní služby, pomoc při řízení obchodní činnosti, obchodní management a podnikové poradenství, obchodní nebo podnikatelské informace, počítačové databáze (sbírání informací do -), poradenství (odborné obchodní), poradenství vztahující se k vedení podniků, poradenství v obchodní činnosti, telemarketing, subdodavatelské služby (pomoc v obchodní činnosti), vyhledávání dat v počítačových souborech (pro třetí osoby), řízení lidských zdrojů a náborové služby, zprostředkování zaměstnání, agentury pro zprostředkování dočasného zaměstnání, výše uvedené služby nikoli v souvislosti s obory: potravin, restaurace (služby), gastronomické služby; (36) správa nemovitostí; (38) poskytování telekomunikačních připojení ke globální

počítačové sítě, poskytování uživatelského přístupu ke globální počítačové síti, elektronický přenos zpráv, dat a dokumentů; (42) aktualizace počítačových programů, sledování počítačových systémů za účelem odhalení poruch, sledování počítačových systémů za účelem odhalení nepovoleného přístupu nebo úniku dat, elektronické ukládání a zálohování dat, konzultace v oblasti počítačového softwaru, konzultační, poradenské a informační služby v oblasti informačních technologií, počítače (pronájem -), počítačové programování, počítačové programy (instalace -), počítačové programy (kopírování -), systémové analýzy (počítačové), vývoj softwaru, programování a implementace softwaru, počítačový hardware (poradenské služby), poskytování informací týkajících se počítačového programování, převod dat a počítačových programů, s výjimkou fyzického převodu, software (tvorba -), software jako služba [SaaS], ukládání elektronických dat v cloudu (služby).

(730) **OKIN Agency, s.r.o.**, Velkopřevorské náměstí 488/5, Praha 1, Malá Strana, 11800, CZ

(210) **O-574272**
(220) 26.08.2021
(320) 26.08.2021
(511) 9, 16, 28, 35, 41
(540)



(593) Obrazová
(510) (9) počítačové programy pro interaktivní hry a/nebo kvízy, elektronické ovladače, interaktivní zábavní software, interaktivní počítačové herní programy, počítačový software, herní software, počítačové a video hry; (16) papírnické zboží, tiskárenské výrobky, polygrafické výukové a vzdělávací produkty, výukové materiály, skripta, manuály, knihy, dětské knihy, interaktivní mluvicí knihy, příručky, časopisy, tiskoviny a periodika, tiskopisy, papír, lepenka, tiskoviny, komiksy, obrázkové karty, kartonážní výrobky, zvláště skládky, pouzdra a krabice z papíru, fotografie, plakáty, učební a vyučovací potřeby a pomůcky, tištěné příručky výukových aktivit, psací potřeby, zeměpisné slovníky, zeměpisné mapy a atlasy, učebnice, interaktivní učebnice; (28) hry, sportovní hry, manipulační hry, mechanické hry, hudební hry, elektronické hry, elektronické hračky, společenské hry, hry společenské - naučné, stolní hry, kvízové hry, vzdělávací hry, elektronické vzdělávací a interaktivní hry a hračky, herní plány, herní sady, zařízení na hry, arkády (počítačové hry), hry rozvíjející dovednosti a akční hry, hry rozvíjející logické myšlení, hry rozvíjející obratnost, hry stolní, přenosné elektronické hry, kapesní počítačové hry, části a příslušenství všech uvedených výrobků, zahrnuté v této třídě, interaktivní mluvicí puzzle; (35) propagační, informační a reklamní činnost, velkoobchodní a maloobchodní prodej, nabízení a prodej výše uvedeného zboží ve třídách 9, 16 a 28 na internetu a v kamenných prodejnách; (41) výchova, zábava, služby v oblasti interaktivní zábavy, poskytování on-line publikací, poskytování on-line elektronických publikací, poskytování on-line výukových programů, poskytování počítačem dodávaných vzdělávacích testů a hodnocení, vydavatelská činnost, tvorba výukových materiálů, vzdělávací a výukové služby, tvorba vzdělávacích materiálů, textů, tiskovin, tvorba vzdělávacích příruček, vydávání vzdělávacích učebních materiálů a textů, výroba vzdělávacích audio nahrávek, výuka, vzdělávání, vzdělávací a výukové služby, vzdělávací kurzy, vzdělávací služby s využitím počítačů, vzdělávací služby v oblasti rozvoje dětských intelektuálních schopností, vzdělávací služby v oblasti rozvoje dětských mentálních schopností, organizování soutěží a her pro výchovné, vzdělávací, kulturní a zábavní účely.
(730) **ALBI Česká republika a.s.**, Thámová 289/13, Praha 8, Karlín, 18600, CZ
(740) **C|K|T ČERVENKA TURKOVÁ & PARTNERS** Advokátní, patentová a známková kancelář, Mgr. Jana Turková, advokát, Anny Letenské 34/7, Praha 2, Vinohrady, 12000

(210) **O-574306**
(220) 28.08.2021
(320) 28.08.2021
(511) 9, 35, 36, 42
(540)



eVlastníci

(593) Obrazová
(510) (9) komunitní software, počítačové programy, software, počítačové softwarové aplikace, ke stažení, počítačové programy pro projektový management, internetové servery, cloudové servery, počítačový software pro cloud computing, elektronické řídicí systémy, software pro webové aplikace a servery, software pro virtuální servery, počítačový software pro použití jako aplikační programové rozhraní (API), software pro rezervační systémy, software pro správu firemního obsahu [ECM], software pro virtuální a rozšířenou realitu, hardware pro virtuální realitu, počítačový software, který umožňuje poskytování informací prostřednictvím internetu; (35) správa domů s byty v osobním vlastnictví (management), propagace zboží a služeb pro třetí osoby prostřednictvím internetu, propagace výrobků a služeb jiných subjektů prostřednictvím reklamy na internetových stránkách, digitální reklamní služby, online reklamní a marketingové služby, internetový marketing, marketingové služby ve vyhledávacích, propagace podnikových webových stránek, propagace, reklama a marketing online webových stránek, digitální marketing, reklama online, prezentace společností a jejich zboží a služeb na internetu, optimalizace návštěvnosti webových stránek, PPC reklama, optimalizace vyhledávačů pro účely podpory prodeje, optimalizace vyhledávačů pro reklamní účely, sběr a systemizace informací do počítačových databází, inzerce komerčních nebo obytných nemovitostí, velkoobchodní služby v souvislosti s počítačovým softwarem, poskytování spotřebitelského poradenství ve vztahu k software, počítačová správa dokumentů, online reklama prostřednictvím počítačových komunikačních sítí; (36) správa nemovitostí, poskytování informací týkajících se realitních záležitostí prostřednictvím internetu, zprostředkování nájmu (pouze nemovitostí), správa bytového domu, konzultace o nemovitostech, služby spojené se správou nemovitostí, digitalizované informační služby vztahující se k nemovitostem; (42) programování softwaru pro internetové portály, chatové místnosti, konferenční linky a internetová fóra, návrh a vývoj databází, návrh, vývoj a implementace softwaru, design a grafický design pro tvorbu webových stránek na internetu, vytváření počítačové grafiky (digitální zobrazování), vytváření a správa internetových stránek pro mobilní telefony, design a grafický design pro tvorbu webových stránek, navrhování, tvorba a programování webových stránek, poradenství v oblasti počítačového softwaru, vytváření a navrhování webových katalogů informací pro jiné osoby [služby v oblasti informačních technologií], ukládání elektronických dat v cloudu [služby], webhostingové služby a software jako služba a pronájem softwaru, vývoj počítačových systémů, konzultační a informační služby vztahující se k počítačovému programování, elektronické ukládání archivovaných e-mailů, zálohování dat, pronájem elektronického paměťového prostoru na internetu, aktualizace a adaptace počítačových programů podle požadavků uživatelů, analytické služby v oblasti počítačů.
(591) Barevná
(730) **PBT Digital s.r.o.**, Kaprova 42/14, Praha 1, Staré Město, 11000, CZ
(740) **JUDr. Ondřej Brostík**, Na poříčí 1047/26, Praha 1, Nové Město, 11000

(210) **O-574318**
(220) 30.08.2021
(320) 30.08.2021
(511) 9, 16, 25, 32, 33, 35, 41, 42, 43
(540)



(593) Obrazová
(510) (9) hudební nahrávky, hudební zvukové záznamy, nosiče zvukových nahrávek, magnetické nosiče zvukových záznamů, gramofonové desky, kompaktní digitálně nahrávané disky (CD disky); (16) jídelní listky, plakáty; (25) neformální oblečení, dětské oblečení, kšiltovky, trička, trička s potiskem, tílka, svetry, kalhoty, mikiny; (32) nealkoholické nápoje, pivo, nealkoholické pivo; (33) alkoholické nápoje (lihoviny); (35) maloobchodní prodej nealkoholických nápojů, maloobchodní prodej alkoholických nápojů, maloobchodní prodej hudebních nahrávek, gramofonových desek, CD disků, služby v oblasti grafické úpravy pro reklamní účely, merchandising, maloobchodní prodej oblečení; (41) organizování a pořádání zvukových akcí, hudební koncerty, živé hudební koncerty, pořádání, vedení a organizování koncertů, zábava formou koncertů, služby pořádání nenáročné zábavy, hudební zábava, zábava, zábava formou koncertů, zábava pro hosty, zábavní činnost, plánování a organizace večírků [zábava], služby v oblasti vydávání a nahrávání hudby, hudební vydavatelství, vydávání hudebních textů, texty (jejich psaní), s výjimkou reklamních textů, výroba hudebních nahrávek; (42) grafické návrhy, grafický design; (43) restaurace, restaurace servírující porcované maso, restaurace s odnosem jídel s sebou, restaurační a barové služby, restaurační služby zahrnující bary s povolením k prodeji alkoholu, služby v oblasti pohostinství.
(730) **MUSIC & GASTRO s.r.o.**, Dolnoměcholupská 217/8, Praha 10, Hostivař, 10200, CZ
(740) **MACEK.LEGAL**, Mgr. Daniel Macek, advokát, Haštalská 1072/6, Praha 1, Staré Město, 11000

(210) **O-574345**
(220) 31.08.2021
(320) 31.08.2021
(511) 9, 41, 42
(540)



(593) Obrazová
(510) (9) vědecké výzkumné a laboratorní přístroje, přístroje pro vyučování a simulátory, přístroje a nástroje pro výzkum, analyzátor obrazu, luminiscenční analyzátor, fluorescenční analyzátor, elektronické

analyzátor barvy, rentgenové fluorescenční analyzátor, analyzátor velikosti nanočástic, fotometrické analyzátor (nikoliv pro léčebné účely), fyzikální analyzátor (nikoliv pro léčebné účely), fotoelektronové spektroskopické analyzátor (nikoliv pro lékařské účely), analyzátor spektra (k jinému než lékařskému použití), rentgenové analyzátor (jiné než pro lékařské účely), chromatografické analyzátor pro vědecké nebo laboratorní účely, laboratorní nástroje pro detekci patogenů a toxinů v biologických vzorcích pro výzkumné účely, databáze, počítačové databáze, elektronické databáze, interaktivní databáze, výzkumné laboratorní analyzátor pro měření, testování a analýzu krve a dalších tělních tekutin; (41) vzdělávací kurzy vztahující se k výzkumu a vývoji, školení v zacházení s vědeckými přístroji a nástroji pro laboratorní výzkum, informace vztahující se ke vzdělání poskytované on-line z počítačové databáze nebo z Internetu; (42) klinický výzkum, laboratorní výzkum, fyzikální výzkum, výzkum výrobků, chemický výzkum, lékařský výzkum, technický výzkum, výzkum potravin, vědecký výzkum, bakteriologický výzkum, biologický výzkum, biotechnologický výzkum, chemickotechnologický výzkum, mikrobiologické výzkumy, chemicko-biologický výzkum, průmyslový výzkum, výzkum v oblasti farmaceutik, výzkum v oboru molekulárních věd, chemická analýza, biochemická analýza, analýza materiálů, analýza barev, analýza počítačových systémů, analýza geologických vzorků, behaviorální analýza chemikálií, analýza vývoje produktů, analýza ropných ložisek, počítačem podporovaná průmyslová analýza, počítačem podporovaná vědecká analýza, vědecký výzkum a analýza, bakteriologický výzkum a analýza, biologický výzkum a analýza, testování a analýza materiálů, analýza v oblasti molekulární biologie, hodnocení v oblasti vývoje výrobků, analýza a testování v oblasti ropného průzkumu, analýza a testování vztahující se k elektrotechnickým přístrojům, testování, analýza a hodnocení zboží a/nebo služeb jiných subjektů pro účely certifikace, služby v oblasti chemických analýz k použití při gemologických analýzách.

(730) **Univerzita Karlova**, Ovocný trh 560/5, Praha 1, Staré Město, 11000, CZ

(210) **O-574349**
(220) 31.08.2021
(320) 31.08.2021
(511) 29, 30, 32
(540)



(593) Obrazová
(510) (29) mražené ovoce a zelenina, mražené houby, mražené luštěniny, mražené maso a masové výrobky, mražené rybí výrobky, mražené dary moře, mražená jídla obsahující převážně maso, ryby, dary moře, zeleninu, ovoce, houby, luštěniny, mléčné výrobky; (30) mražené cukrovinky, led, zmrzlina, mražené jogurty a sorbety, mražená jídla obsahující převážně rýži a/nebo těstoviny, mražená pizza, mražené dorty a koláče, mražené pečivo, mražené těsto, mražené potraviny na bázi obilnin pro lidskou spotřebu; (32) mražené ovocné nápoje, mražené nápoje na bázi ovoce, ledová tříšť, mražené perlivé nápoje.
(591) Barevná
(730) **Penny Market s.r.o.**, Počernická 257, Radonice, 25073, CZ
(740) **Všetečka Zelený Švorčík** a partneři, advokátní a patentová kancelář, JUDr. Michal Havlík, Hálkova 1406/2, Praha 2, Nové Město, 12000

(210) **O-574351**
(220) 31.08.2021
(320) 31.08.2021
(511) 41
(540)



(593) Obrazová
(510) (41) vzdělávací a školicí služby v oblasti vody a přírody, pořádání a vedení konferencí, poskytování online elektronických publikací (bez možnosti stažení), poskytování videí online bez možnosti stažení, předávání know-how (odborné vzdělávání), psaní textů a vydávání textů s výjimkou reklamních, poradenství, konzultační a informační činnost týkající se výše uvedených služeb ve třídě 41.
(730) **Europen Engineering & Consulting Company, s.r.o.**, Kaprova 42/14, Praha 1, Staré Město, 11000, CZ
(740) Jindyne s.r.o., U Statku 77, Mnichovo Hradiště, Hněvousice, 29501

(210) **O-574352**
(220) 31.08.2021
(320) 31.08.2021
(511) 11
(540)



(593) Obrazová
(510) (11) přístroje pro zjednodušení energetické struktury vody.
(730) **Europen Engineering & Consulting Company, s.r.o.**, Kaprova 42/14, Praha 1, Staré Město, 11000, CZ
(740) Jindyne s.r.o., U Statku 77, Mnichovo Hradiště, Hněvousice, 29501

(210) **O-574367**
(220) 31.08.2021
(320) 31.08.2021
(511) 32
(540)

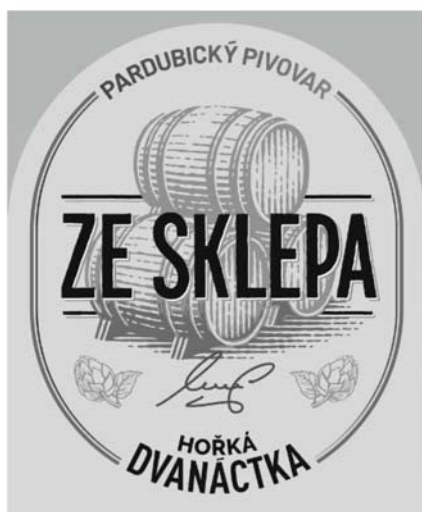

(593) Obrazová
(510) (32) piva, stout (silné černé pivo), ležáky, porter a ale, minerální a sycené vody a ostatní nealkoholické nápoje, ovocné nápoje a ovocné šťávy, sirupy a jiné přípravky k výrobě nápojů.

(730) **Pardubický pivovar a.s.**, Palackého třída 250, Pardubice, Zelené Předměstí, 53002, CZ
(740) **HAVEL & PARTNERS s.r.o.**, advokátní kancelář, Mgr. Ivan Rámeš, advokát, Na Florenci 2116/15, Praha 1, Nové Město, 11000

(210) **O-574368**
(220) 31.08.2021
(320) 31.08.2021
(511) 32
(540)

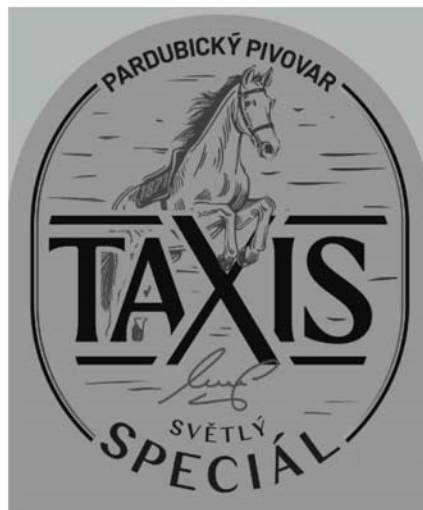

(593) Obrazová
(510) (32) piva, stout (silné černé pivo), ležáky, porter a ale, minerální a sycené vody a ostatní nealkoholické nápoje, ovocné nápoje a ovocné šťávy, sirupy a jiné přípravky k výrobě nápojů.
(730) **Pardubický pivovar a.s.**, Palackého třída 250, Pardubice, Zelené Předměstí, 53002, CZ
(740) **HAVEL & PARTNERS s.r.o.**, advokátní kancelář, Mgr. Ivan Rámeš, advokát, Na Florenci 2116/15, Praha 1, Nové Město, 11000

(210) **O-574369**
(220) 31.08.2021
(320) 31.08.2021
(511) 32
(540)

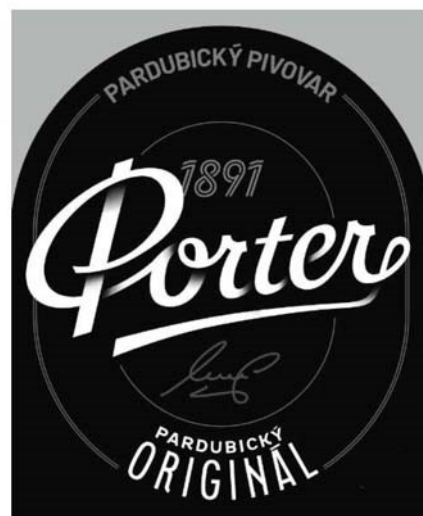

(593) Obrazová
(510) (32) piva, stout (silné černé pivo), ležáky, porter a ale, minerální a sycené vody a ostatní nealkoholické nápoje, ovocné nápoje a ovocné šťávy, sirupy a jiné přípravky k výrobě nápojů.

- (730) **Pardubický pivovar a.s.**, Palackého třída 250, Pardubice, Zelené Předměstí, 53002, CZ
(740) HAVEL & PARTNERS s.r.o., advokátní kancelář, Mgr. Ivan Rámeš, advokát, Na Florenci 2116/15, Praha 1, Nové Město, 11000

- (210) **O-574371**
(220) 31.08.2021
(320) 31.08.2021
(511) 32
(540)

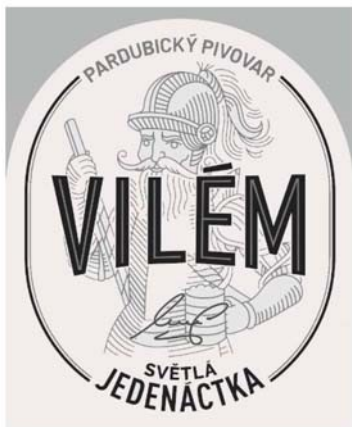

- (593) Obrazová
(510) (32) piva, stout (silné černé pivo), ležáky, porter a ale, minerální a sycené vody a ostatní nealkoholické nápoje, ovocné nápoje a ovocné šťávy, sirupy a jiné přípravky k výrobě nápojů.
(730) **Pardubický pivovar a.s.**, Palackého třída 250, Pardubice, Zelené Předměstí, 53002, CZ
(740) HAVEL & PARTNERS s.r.o., advokátní kancelář, Mgr. Ivan Rámeš, advokát, Na Florenci 2116/15, Praha 1, Nové Město, 11000

- (210) **O-574373**
(220) 31.08.2021
(320) 31.08.2021
(511) 32
(540)



- (593) Obrazová
(510) (32) piva, stout (silné černé pivo), ležáky, porter a ale, minerální a sycené vody a ostatní nealkoholické nápoje, ovocné nápoje a ovocné šťávy, sirupy a jiné přípravky k výrobě nápojů.
(730) **Pardubický pivovar a.s.**, Palackého třída 250, Pardubice, Zelené Předměstí, 53002, CZ
(740) HAVEL & PARTNERS s.r.o., advokátní kancelář, Mgr. Ivan Rámeš, advokát, Na Florenci 2116/15, Praha 1, Nové Město, 11000

- (210) **O-574374**
(220) 31.08.2021
(320) 31.08.2021
(511) 32
(540)



- (593) Obrazová
(510) (32) piva, stout (silné černé pivo), ležáky, porter a ale, minerální a sycené vody a ostatní nealkoholické nápoje, ovocné nápoje a ovocné šťávy, sirupy a jiné přípravky k výrobě nápojů.
(730) **Pardubický pivovar a.s.**, Palackého třída 250, Pardubice, Zelené Předměstí, 53002, CZ
(740) HAVEL & PARTNERS s.r.o., advokátní kancelář, Mgr. Ivan Rámeš, advokát, Na Florenci 2116/15, Praha 1, Nové Město, 11000

- (210) **O-574375**
(220) 31.08.2021
(320) 31.08.2021
(511) 32
(540)

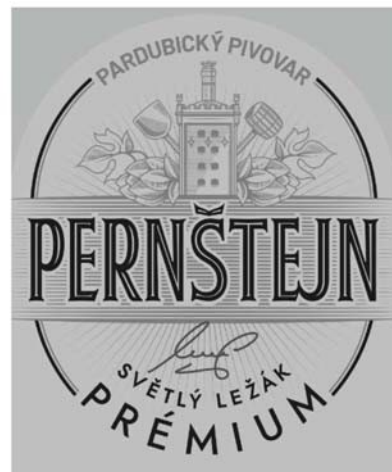

- (593) Obrazová
(510) (32) piva, stout (silné černé pivo), ležáky, porter a ale, minerální a sycené vody a ostatní nealkoholické nápoje, ovocné nápoje a ovocné šťávy, sirupy a jiné přípravky k výrobě nápojů.
(730) **Pardubický pivovar a.s.**, Palackého třída 250, Pardubice, Zelené Předměstí, 53002, CZ
(740) HAVEL & PARTNERS s.r.o., advokátní kancelář, Mgr. Ivan Rámeš, advokát, Na Florenci 2116/15, Praha 1, Nové Město, 11000

(210) **O-574424**
(220) 03.09.2021
(320) 03.09.2021
(511) 6, 16, 22, 29, 30, 35
(540)



(593) Obrazová
(510) (6) kovové fólie pro balení a obaly, kovové nádoby jako obaly; (16) papír a výrobky z papíru, a to papírové kartony na vejce, papírové obaly na potraviny a papírové tašky, plastové obaly v rámci této třídy, plastové sáčky na balení, tiskoviny periodické i neperiodické, ceníky, katalogy, tiskopisy, reklamní, propagační a informační materiály na papírovém nosiči, biologicky rozložitelné obaly na bázi papíroviny, vzduchotěsné papírové obaly; (22) textilní obaly na potraviny (tašky, sáčky, pytle), slaměné obaly na lahve; (29) sýry, jogurty, máslo, vejce, mléko a mléčné výrobky; (30) lahůdkové pomazánky s majonézovým základem, svačिनové občerstvení na bázi rýže a/nebo cereálií; (35) velkoobchod, maloobchod, internetový obchod a zprostředkovatelské služby v oblasti obchodu s výše uvedenými výrobky ve třídách 6, 16, 22, 29 a 30, dodavatelské služby pro třetí osoby (nákup výrobků a služeb pro jiné podniky), reklamní, propagační a inzertní služby včetně inzerce a reklamy poskytované v počítačových, telekomunikačních a obdobných sítích, informační servis a poradenské služby v obchodě, průzkum trhu a marketing, obchodní zastoupení tuzemských a zahraničních firem, organizování výstav a předvádění výrobků a zboží pro komerční a reklamní účely a podporu prodeje.
(730) **Kučera Robert**, Pod Kuřidlem 396, Strakonice, Dražejov, 38601, CZ
(740) artpatent, advokátní kancelář s.r.o., Mgr. Tomáš Bejček, Dukelských hrdinů 976/12, Praha 7, Holešovice, 17000

(210) **O-574426**
(220) 03.09.2021
(320) 03.09.2021
(511) 6, 16, 22, 29, 30, 35
(540)



(593) Obrazová
(510) (6) kovové fólie pro balení a obaly, kovové nádoby jako obaly; (16) papír a výrobky z papíru, a to papírové kartony na vejce, papírové obaly na potraviny a papírové tašky, plastové obaly v rámci této třídy, plastové sáčky na balení, tiskoviny periodické i neperiodické, ceníky, katalogy, tiskopisy, reklamní, propagační a informační materiály na papírovém nosiči, biologicky rozložitelné obaly na bázi papíroviny, vzduchotěsné papírové obaly; (22) textilní obaly na potraviny (tašky, sáčky, pytle), slaměné obaly na lahve; (29) sýry, jogurty, máslo, vejce, mléko a mléčné výrobky; (30) lahůdkové pomazánky s majonézovým základem, svačिनové občerstvení na bázi rýže a/nebo cereálií; (35) velkoobchod, maloobchod, internetový obchod a zprostředkovatelské služby v oblasti obchodu s výše uvedenými výrobky ve třídách 6, 16, 22, 29 a 30, dodavatelské služby pro třetí osoby (nákup výrobků a služeb pro jiné podniky), reklamní, propagační a inzertní služby včetně inzerce a reklamy poskytované v počítačových, telekomunikačních a obdobných sítích, informační servis a poradenské služby v obchodě, průzkum trhu a marketing, obchodní zastoupení tuzemských a zahraničních firem, organizování výstav a předvádění výrobků a zboží pro komerční a reklamní účely a podporu prodeje.
(730) **Kučera Robert**, Pod Kuřidlem 396, Strakonice, Dražejov, 38601, CZ
(740) artpatent, advokátní kancelář s.r.o., Mgr. Tomáš Bejček, Dukelských hrdinů 976/12, Praha 7, Holešovice, 17000

(210) **O-574425**
(220) 03.09.2021
(320) 03.09.2021
(511) 9, 16, 35, 36, 38, 41, 42
(540)

Pochlap se

(592) Slovní
(510) (9) nahrané a nenahrané nosiče záznamů zvuku a obrazu; (16) časopisy, periodické a neperiodické tiskoviny, propagační tiskoviny, zejména katalogy, prospekty, plakáty, fotografie, knihy; (35) propagační činnost, reklama, zejména prostřednictvím rozhlasového vysílání; (36) organizování dobročinných sbírek, organizování sbírek; (38) provozování rozhlasového vysílání, šíření rozhlasových pořadů a dalšího multimediálního obsahu přes internet, mobilní telekomunikační služby a ostatní telekomunikační služby, informační služby na internetu, zejména úplatné či bezúplatné zpřístupňování a uveřejňování informací prostřednictvím internetu, přenos podcastů, poskytování přístupu na on-line informační služby a databáze, streaming dat; (41) činnost vzdělávací, zábavní a vyučovací, pořádání koncertů, agenturní činnost v oblasti umění a kultury, pořádání hudebních soutěží, organizování soutěží (vzdělávacích nebo zábavních), tvorba rozhlasových programů, rozhlasové zpravodajství, publicistika; (42) tvorba a správa webových stránek.
(730) **Český rozhlas**, Vinohradská 1409/12, Praha 2, Vinohrady, 12000, CZ

(210) **O-574427**
(220) 03.09.2021
(320) 03.09.2021
(511) 6, 16, 22, 29, 30, 35
(540)



(593) Obrazová
(510) (6) kovové fólie pro balení a obaly, kovové nádoby jako obaly; (16) papír a výrobky z papíru, a to papírové kartony na vejce, papírové obaly na potraviny a papírové tašky, plastové obaly v rámci této třídy, plastové sáčky na balení, tiskoviny periodické i neperiodické, ceníky, katalogy, tiskopisy, reklamní, propagační a informační materiály na papírovém nosiči, biologicky rozložitelné obaly na bázi papíroviny, vzduchotěsné papírové obaly; (22) textilní obaly na potraviny (tašky, sáčky, pytle), slaměné obaly na lahve; (29) sýry, jogurty, máslo, vejce, mléko a mléčné výrobky; (30) lahůdkové pomazánky s majonézovým základem, svačinové občerstvení na bázi rýže a/nebo cereálií; (35) velkoobchod, maloobchod, internetový obchod a zprostředkovatelské služby v oblasti obchodu s výše uvedenými výrobky ve třídách 6, 16, 22, 29 a 30, dodavatelské služby pro třetí osoby (nákup výrobků a služeb pro jiné podniky), reklamní, propagační a inzertní služby včetně inzerce a reklamy poskytované v počítačových, telekomunikačních a obdobných sítích, informační servis a poradenské služby v obchodě, průzkum trhu a marketing, obchodní zastoupení tuzemských a zahraničních firem, organizování výstav a předvádění výrobků a zboží pro komerční a reklamní účely a podporu prodeje.
(730) **Kučera Robert**, Pod Kuřídlem 396, Strakonice, Dražejov, 38601, CZ
(740) artpatent, advokátní kancelář s.r.o., Mgr. Tomáš Bejček, Dukelských hrdinů 976/12, Praha 7, Holešovice, 17000

(210) **O-574428**
(220) 03.09.2021
(320) 03.09.2021
(511) 6, 16, 22, 29, 30, 35
(540)



(593) Obrazová
(510) (6) kovové fólie pro balení a obaly, kovové nádoby jako obaly; (16) papír a výrobky z papíru, a to papírové kartony na vejce, papírové obaly na potraviny a papírové tašky, plastové obaly v rámci této třídy, plastové sáčky na balení, tiskoviny periodické i neperiodické, ceníky, katalogy, tiskopisy, reklamní, propagační a informační materiály na papírovém nosiči, biologicky rozložitelné obaly na bázi papíroviny, vzduchotěsné papírové obaly; (22) textilní obaly na potraviny (tašky, sáčky, pytle), slaměné obaly na lahve; (29) sýry, jogurty, máslo, vejce, mléko a mléčné výrobky; (30) lahůdkové pomazánky s majonézovým základem, svačinové občerstvení na bázi rýže a/nebo cereálií; (35) velkoobchod, maloobchod, internetový obchod a zprostředkovatelské služby v oblasti obchodu s výše uvedenými výrobky ve třídách 6, 16, 22, 29 a 30, dodavatelské služby pro třetí osoby (nákup výrobků a služeb pro jiné podniky), reklamní, propagační a inzertní služby včetně inzerce a reklamy poskytované v počítačových, telekomunikačních a obdobných sítích, informační servis a poradenské služby v obchodě, průzkum trhu a marketing, obchodní zastoupení tuzemských a zahraničních firem, organizování výstav a předvádění výrobků a zboží pro komerční a reklamní účely a podporu prodeje.
(730) **Kučera Robert**, Pod Kuřídlem 396, Strakonice, Dražejov, 38601, CZ
(740) artpatent, advokátní kancelář s.r.o., Mgr. Tomáš Bejček, Dukelských hrdinů 976/12, Praha 7, Holešovice, 17000

(210) **O-574429**
(220) 03.09.2021
(320) 03.09.2021
(511) 6, 16, 22, 29, 30, 35
(540)



(593) Obrazová
(510) (6) kovové fólie pro balení a obaly, kovové nádoby jako obaly; (16) papír a výrobky z papíru, a to papírové kartony na vejce, papírové obaly na potraviny a papírové tašky, plastové obaly v rámci této třídy, plastové sáčky na balení, tiskoviny periodické i neperiodické, ceníky, katalogy, tiskopisy, reklamní, propagační a informační materiály na papírovém nosiči, biologicky rozložitelné obaly na bázi papíroviny, vzduchotěsné papírové obaly; (22) textilní obaly na potraviny (tašky, sáčky, pytle), slaměné obaly na lahve; (29) sýry, jogurty, máslo, vejce, mléko a mléčné výrobky; (30) lahůdkové pomazánky s majonézovým základem, svačinové občerstvení na bázi rýže a/nebo cereálií; (35) velkoobchod, maloobchod, internetový obchod a zprostředkovatelské služby v oblasti obchodu s výše uvedenými výrobky ve třídách 6, 16, 22, 29 a 30, dodavatelské služby pro třetí osoby (nákup výrobků a služeb pro jiné podniky), reklamní, propagační a inzertní služby včetně inzerce a reklamy poskytované v počítačových, telekomunikačních a obdobných sítích, informační servis a poradenské služby v obchodě, průzkum trhu a marketing, obchodní zastoupení tuzemských a zahraničních firem, organizování výstav a předvádění výrobků a zboží pro komerční a reklamní účely a podporu prodeje.
(730) **Kučera Robert**, Pod Kuřídlem 396, Strakonice, Dražejov, 38601, CZ
(740) artpatent, advokátní kancelář s.r.o., Mgr. Tomáš Bejček, Dukelských hrdinů 976/12, Praha 7, Holešovice, 17000

(210) **O-574430**
(220) 03.09.2021
(320) 03.09.2021
(511) 6, 16, 22, 29, 30, 35
(540)



(593) Obrazová
(510) (6) kovové fólie pro balení a obaly, kovové nádoby jako obaly; (16) papír a výrobky z papíru, a to papírové kartony na vejce, papírové obaly na potraviny a papírové tašky, plastové obaly v rámci této třídy, plastové sáčky na balení, tiskoviny periodické i neperiodické, ceníky, katalogy, tiskopisy, reklamní, propagační a informační materiály na papírovém nosiči, biologicky rozložitelné obaly na bázi papíroviny, vzduchotěsné papírové obaly; (22) textilní obaly na potraviny (tašky, sáčky, pytle), slaměné obaly na lahve; (29) sýry, jogurty, máslo, vejce, mléko a mléčné výrobky; (30) lahůdkové pomazánky s majonézovým základem, svačinové občerstvení na bázi rýže a/nebo cereálií; (35) velkoobchod, maloobchod, internetový obchod a zprostředkovatelské služby v oblasti obchodu s výše uvedenými výrobky ve třídách 6, 16, 22, 29 a 30, dodavatelské služby pro třetí osoby (nákup výrobků a služeb pro jiné podniky), reklamní, propagační a inzertní služby včetně inzerce a reklamy poskytované v počítačových, telekomunikačních a obdobných sítích, informační servis a poradenské služby v obchodě, průzkum trhu a marketing, obchodní zastoupení tuzemských a zahraničních firem, organizování výstav a předvádění výrobků a zboží pro komerční a reklamní účely a podporu prodeje.
(730) **Kučera Robert**, Pod Kuřídlem 396, Strakonice, Dražejov, 38601, CZ
(740) artpatent, advokátní kancelář s.r.o., Mgr. Tomáš Bejček, Dukelských hrdinů 976/12, Praha 7, Holešovice, 17000

(210) **O-574433**
(220) 03.09.2021
(320) 03.09.2021
(511) 6, 16, 22, 29, 30, 35
(540)



- (593) Obrazová
(510) (6) kovové fólie pro balení a obaly, kovové nádoby jako obaly; (16) papír a výrobky z papíru, a to papírové kartony na vejce, papírové obaly na potraviny a papírové tašky, plastové obaly v rámci této třídy, plastové sáčky na balení, tiskoviny periodické i neperiodické, ceníky, katalogy, tiskopisy, reklamní, propagační a informační materiály na papírovém nosiči, biologicky rozložitelné obaly na bázi papíroviny, vzduchotěsné papírové obaly; (22) textilní obaly na potraviny (tašky, sáčky, pytle), slaměné obaly na lahve; (29) sýry, jogurty, máslo, vejce, mléko a mléčné výrobky; (30) lahůdkové pomazánky s majonézovým základem, svačinové občerstvení na bázi rýže a/nebo cereálií; (35) velkoobchod, maloobchod, internetový obchod a zprostředkovatelské služby v oblasti obchodu s výše uvedenými výrobky ve třídách 6, 16, 22, 29 a 30, dodavatelské služby pro třetí osoby (nákup výrobků a služeb pro jiné podniky), reklamní, propagační a inzertní služby včetně inzerce a reklamy poskytované v počítačových, telekomunikačních a obdobných sítích, informační servis a poradenské služby v obchodě, průzkum trhu a marketing, obchodní zastoupení tuzemských a zahraničních firem, organizování výstav a předvádění výrobků a zboží pro komerční a reklamní účely a podporu prodeje.
(730) **Kučera Robert**, Pod Kuřídlem 396, Strakonice, Dražejov, 38601, CZ
(740) artpatent, advokátní kancelář s.r.o., Mgr. Tomáš Bejček, Dukelských hrdinů 976/12, Praha 7, Holešovice, 17000

(210) **O-574445**
(220) 03.09.2021
(320) 03.09.2021
(511) 35, 36, 41, 43
(540)



- (593) Obrazová
(510) (35) propagační činnost, pomoc při řízení obchodní společnosti, obchodní administrativní, kancelářské práce; (36) služby nemovitostní, obstaravatelská činnost ve správě bytového a nebytového fondu, zprostředkování v investiční výstavbě; (41) výchova, vzdělávání, zábava, sportovní a kulturní aktivity; (43) služby zajišťující stravování a nápoje, dočasné ubytování.
(730) **Palladium Praha s.r.o.**, Na poříčí 1079/3a, Praha 1, Nové Město, 11000, CZ

(210) **O-574446**
(220) 03.09.2021
(320) 03.09.2021
(511) 35, 36, 41, 43
(540)



- (593) Obrazová
(510) (35) propagační činnost, pomoc při řízení obchodní společnosti, obchodní administrativní, kancelářské práce; (36) služby nemovitostní, obstaravatelská činnost ve správě bytového a nebytového fondu, zprostředkování v investiční výstavbě; (41) výchova, vzdělávání, zábava, sportovní a kulturní aktivity; (43) služby zajišťující stravování a nápoje, dočasné ubytování.
(730) **Palladium Praha s.r.o.**, Na poříčí 1079/3a, Praha 1, Nové Město, 11000, CZ

(210) **O-574447**
(220) 03.09.2021
(320) 03.09.2021
(511) 35, 36, 41, 43
(540)

TASTY GARDEN

- (592) Slovní
(510) (35) propagační činnost, pomoc při řízení obchodní společnosti, obchodní administrativní, kancelářské práce; (36) služby nemovitostní, obstaravatelská činnost ve správě bytového a nebytového fondu, zprostředkování v investiční výstavbě; (41) výchova, vzdělávání, zábava, sportovní a kulturní aktivity; (43) služby zajišťující stravování a nápoje, dočasné ubytování.
(730) **Palladium Praha s.r.o.**, Na poříčí 1079/3a, Praha 1, Nové Město, 11000, CZ

(210) **O-574469**

(220) 06.09.2021

(320) 06.09.2021

(511) 35, 38, 41

(540)

ZUN

(592) Slovní

(510) (35) služby v oblasti průzkumu trhu vztahující se k mediálnímu vysílání, propagační marketing, marketingové informace, marketingové poradenství, marketingové analýzy, marketingový průzkum, reklama a marketing, marketingové konzultační služby, propagační služby, merchandising, počítačové zpracování informací; (38) hudební vysílání, zvukové vysílání, rádiové vysílání, rozhlasové vysílání informací, digitální audio vysílání, rozhlasové a televizní vysílání, služby rozhlasového vysílání přes internet, vysílání a přenos rozhlasových pořadů, služby vysílání audia a videa poskytované prostřednictvím internetu; (41) výroba rozhlasového vysílání, digitální video, audio a multimediální zábavní vydavatelské služby, hudební nakladatelství, hudební vydavatelství, psaní blogů, publikování a vydávání tiskovin, publikování a vydávání knih, časopisů, reportérské služby, publikování audioknih, služby v oblasti vydávání a nahrávání hudby, vydávání hudebních děl, vydávání hudebních textů, vydávání recenzí

(730) **Underground Media Management s.r.o.**, Václavské náměstí 2132/47, Praha 1, Nové Město, 11000, CZ

(740) PatentEnter s.r.o., Koliště 1965/13a, Brno, Černá Pole, 60200

(210) **O-574491**

(220) 06.09.2021

(320) 06.09.2021

(511) 16, 35, 36, 39, 41

(540)



(593) Obrazová

(510) (16) nosiče a dekorační materiály a materiály pro umělce, potřeby pro umělecké a řemeslné použití a potřeby na modelování, kalíšky na vodové barvy, malířské štětce, krabičky (krabice) s barvami, formy na modelovací hmoty [potřeby pro umělce], rýsovací jehly, křívítka (rýsovací pomůcky), modelovací směsi, modelovací hmoty, malířské stojany, ruční smetáček na úklid po gumování nebo mazání, papír na origami, malířské palety, znázorňovací tabule, plastové rukojeti na štětce, papírové materiály pro tvůrčí činnost, textilní papír, šablony na tapety, trojúhelníky jako rýsovací nástroje, šablony na mazání, plastelína pro děti, boxy, pouzdra s barvami pro děti, malířské rukavice k nanášení barvy, podklady pod papír na malování akvarelů, olejové pastely, uhly na kreslení, reprodukce na plátně, pauzovací plátno, rýsovací pera, soupravy na rýsování, rýsovací úhelníky, rovné příložníky na rýsování, pomůcky k rýsování s pravým úhlem (úhelníky, úhelnice, příložníky, trojúhelníky), křívítka, rýsovací prkna, rýsovací pravítka, tužky na kreslení, příložníky pro rýsování, nástroje na rýsování a kreslení, stojánky a přihrádky na rýsovací nástroje, rýsovací šablony, potřeby pro rýsování a kreslení, celuloidové listy pro animované filmy, uhly pro umělce, křídly pro umělecké použití, malířské pastelové křídly, malířské tužky, umělecká pera, potřeby pro umělce, malířské soupravy pro umělce, malířské válečky, potahy na malířské válečky, krabičky s barvami [školní potřeby], skříňky s barvami a štětce, vany pro malíře, válečky na nanášení barvy, malířské štětce (výtvarné potřeby), nádoby na malířské válečky, držadla natěračského nářadí, papírové ozdoby na stůl, umělecký papír, malířské štětce, elektrická umělecká vypalovací

pera na dřevo, desky na skicování, šablony, barvicí pera, fluorescenční papír, stojánky na fotografie, zařízení pro montáž fotografií, leptací pera, břidlicové tužky, malířská plátna na rámu pro umělce, japonský papír, japonský ručně dělaný papír, kaligrafický papír, obtiskový papír, aplikátory barev ve formě houbiček, rýsovací příložná pravítka, čínská třecí tuš, křída, křídly pro litografii, kreslicí tužky [kreslicí uhel, křída, voskovky], držáky na křidu, stuhy z krepového papíru, krepový papír, papír xuan pro čínskou malbu a kaligrafii, pravítka, lepicí plastové fólie na připevňování obrázků, samolepicí plastové fólie na vyložení polic, litografické kameny, htebeny na mramorování, napínací rámy na malířská plátna, modelovací hmoty pro umělce, materiály na modelování, modelovací pasty, modelovací vosky, ne pro stomatologické účely, papírové bloky na kreslení na stojan, podložky k nanášení barvy, pantografy [rýsovací nástroje], papírová hmota, pastelové křídly, pastely, sešity na kreslení, kreslicí křídly, rýsovací prkna [potřeby pro malíře], pastelky, papír na kreslení (rýsování), štětce na malování, stojánky a přihrádky na kreslicí nástroje, šablony na kreslení [zabraňující kreslení mimo linii], tužky, plastické hmoty na modelování, polymerové modelovací hmoty, papírové mašle na dárkové balení, mašle papírové, papírové pasparty, papírové nálepky, papírové stuhy, papírové ozdoby na dorty, papírové vystřihovací tvary, papírové ozdoby na večírky, papírové štítky, papíry k použití v průmyslu grafického umění, křída ve spreji, jehly pro lept, rytecké desky, papír pro ruční práce, opěrky ruky pro malíře, třecí tuš, sešity, štětce na psaní, rýžový papír, kapesníky, ubrousky, rýsovací kružítko, barevný písek pro řemeslné a umělecké potřeby, barevná pera, barevné škály, barevné křídly, barevné vzorníkové karty, příložníky ve tvaru T (rýsovací), malířská plátna, štětce pro malíře pokojů, tupovací aplikátory pro malíře, šablony, tuš, hedvábné plátno [malířská potřeba], pera na čínskou tuš, malířské soupravy pro děti, vinětovací strojíky, umělecké předměty a figuríny z papíru a lepenky a architektonické modely, akvarelové malby, architektonické modely, tisky [rytiny], ozdobné sochy z papírové drti, fotorytiny, tisky grafických uměleckých děl, grafické kresby, grafická znázornění, grafické tisky, kaligrafická díla, figurky vyrobené z lepenky, litografie, litografické rytiny, umělecká litografická díla, reprodukce uměleckých děl, lepty, olejotisky, figurky (sošky) z papírové hmoty, obrazy, malby [obrazy], zarámované i nezarámované, reprodukce obrazů, obrazy a kaligrafická díla, papírové figurky, portréty, rytiny, rytiny a jejich reprodukce, sochy z papírové kaše, síta na sítotisky, pytle a balicí a obalové materiály a materiály pro skladování z papíru, lepenky nebo z plastů, pásy do jehličkových tiskáren, olejem impregnovaný papír na balení a obalování, upravený papír pro balení květin a květinové výzdoby, archivační krabice pro ukládání časopisů, plastové pásy jako pojistka originality, bílá lepenka, víceúčelové plastové tašky, biologicky rozložitelné obaly na jídlo s sebou na bázi papíroviny, fólie z acetylcelulózy na balení, fólie z acetylcelulózy na balení, fólie z regenerované celulózy pro účely balení, ozdobné papírové mašle na balení, dekorační balicí papír, vlnité krabice na skladování záznamů, dárkové krabice, dárkové tašky, obaly na dárky, fólie na balení dárků, dárkové balení, dárkový balicí papír, celofánový papír odolný vůči vlhkosti, listy papíru nebo plastu sloužící k regulaci vlhkosti pro balení potravin, krabice na fotografie, kartotéky, zvlněná lepenka, pouzdra z vlnité lepenky, krabice (kartony) vyrobené z vlnité lepenky, vzduchotěsné obaly z lepenky, vzduchotěsné papírové obaly, obaly na vánoční dárky, kartony na vejce, vycpané sáčky (tašky) z kartonu, lepenkové podnosy na balení potravin, obalové materiály z lepenky, nádoby z lepenky, lepenkové skladovací krabice do domácnosti, lepenkové krabice pro vystavování výrobků, lepenkové dárkové krabice, lepenkové krabice na pizzu, krabice z lepenky, kartonu nebo z papíru, lepenkové krabice na průmyslové balení, kartonové přepravní kontejnery, složené kartonové krabice na balení, lepenkové kartony na balení, balicí nádoby z lepenky, kartonové obaly, lepenkové poštovní tubusy (pouzdra), kartonové krabice na dorty, papír na tašky a sáčky, papírové komouty, sáčky na výrobu ledu, lepicí plastová fólie na balení, lepicí plastové fólie na balení, přilnavé fólie, přilnavé roztžitelné fólie z plastu pro účely paletizace, blistry, blistrové obaly na balení, pásy na potravinové sáčky pro použití do mrazniček, obalové fólie na potravinu, plastové fólie na balení potravin pro použití v domácnosti, obaly na potraviny, metalické balicí materiály na dárky, balicí materiály vyrobené z náhražek papíru na bázi minerálů, obaly na mince, papírové potahy na nábytek, ne na míru, přenosná pouzdra vyrobená z papíru, lepenka na balení, balicí materiály, obalové materiály ze škrobů, obalové materiály vyrobené z recyklovaného papíru, mašle na zdobení balení, balicí papír na střílný prach, papír odolný vůči plísním, nákupní tašky, plastové fólie na balení, pytle na odpad z papíru nebo plastických hmot, vložky do kočících záchodek ve formě plastových sáčků, plastové složky s kapsami pro ukládání fotografií, plastové složky s kapsami pro ukládání sběratelských karet, plastové složky s kapsami pro ukládání stvrzenek a účtů, plastové sáčky na led, plastové tašky (sáčky) k likvidaci spodního prádla, plastové tašky pro domácnost, plastové sáčky na

skladování potravin k domácímu použití, plastové pytle do odpadkových košů, plastové sáčky do trouby, plastové sáčky na likvidaci odpadu domácích zvířat, plastové vložky pro toalety pro domácí zvířata ve formě krabice, plastové sáčky pro toalety ve formě tácu pro domácí zvířata, bublinkové fólie z plastu k balení a obalování, plastová fólie na balení potravin, plastové dárkové obaly, balicí materiály z plastu, plastové obaly, plastové fólie ve formě rolí na balení elektronických zařízení, plastové fólie ve formě rolí na balení farmaceutických přípravků, plastové fólie ve formě rolí na balení potravin, plastové obalové materiály na sendviče, obalové fólie z plastických hmot, bublinková fólie na balení, plastové tašky, sáčky na balení, tašky, sáčky z bublinkové fólie na balení, plastové nákupní tašky, plastové sáčky na sendviče, plastové jednorázové pytle na pleny, plastové fólie na balení, plastové sáčky na odpad (pro použití v domácnosti), krabice na klobouky z lepenky, fólie na balení knih, polyetylenové fólie k balení nebo obalování, polypropylenová fólie na balení, vycpávkové materiály z papíru nebo, výplňové balicí materiály z papíru nebo lepenky, obaly na lahve, z papíru nebo lepenky, nádoby na led z papíru nebo lepenky, papírové obaly na mlékařské výrobky, visáčky na lahve, z papíru nebo lepenky, krabice z papíru nebo lepenky, papírové dárkové krabice, papírové visáčky na dárky, papírové stužky na dárkové balení, papírové krabice na skladování blahopřání, papírové krabice, papírové kartony na vejce, sáčky [obálky, váčky] z papíru nebo plastických hmot na balení, papírové nebo plastové svačिनové sáčky, papírové dárkové tašky, výplňový nebo vycpávkový materiál z papíru pro účely balení, plástvový papír, papírové tašky, papírové sáčky, tašky a pytle, papírové tašky na potravinový odpad do domácnosti, papírové tašky, sáčky na potraviny, papírové sáčky a pytle, papírové pytle pro domácnost, papírové sáčky na pečení, papírové sáčky k použití při sterilizaci lékařských nástrojů, papírové sáčky na svačiny, vycpané sáčky (tašky) z papíru, papírové podložky pro toalety pro domácí zvířata ve formě krabice, papírové podložky pro toalety pro domácí zvířata, papírové přepravky na potraviny, papírové krabice pro dodání zboží, krabice na klobouky z papíru, ukládací, skladovací krabice z papíru, papírové nádoby na balení, balicí materiály vyrobené z papíru, papírové sáčky na balení, papírové tašky, sáčky na balení, vycpávkový papír na balení, papírová výplň, papírové nákupní tašky, papírové obálky na balení, papírové archy na balení, papírové dárkové tašky na víno, papírové sáčky do odpadkových košů, papírové tašky na společenské akce, potravinářský papír, balicí a obalový papír, průmyslové obalové nádoby z papíru, nádoby z vnitřního materiálu, nádoby z regenerované celulózy [jako obaly], role plastových fólií k balení, hnědí balicí papír, tištěné balicí materiály z papíru, krabice vyrobené z dřevovláknité desky, listy absorpčního papíru nebo plastu pro balení potravin, skládací kartonové krabice, skládací papírové krabice, sáčky do mrazáku, sáčky na odpad, skládací lepenkové krabice, papírové svačिनové sáčky, školní kornouty, prázdne, plastové vodotěsné fólie na balení, boxy na dokumenty pro uskladnění obchodních a osobních záznamů, pytle z vinylu na odpadky k použití v domácnosti, dávkovače provázku pro použití při balení, obaly [papírnické zboží], fólie z viskózy pro účely balení, balicí papír, papír a lepenka, papír a lepenka pro průmyslové použití, ceninový papír, slonovinový manilový papír, vlnitá lepenka, vlnitý papír, krycí karton pro vlnitou lepenku, papír pro ofsetový tisk brožur, prospektů a letáků, ofsetový papír, papír pro použití při výrobě čajových sáčků, papír pro použití při výrobě chirurgických roušek, papír pro průmyslové účely, papír ve velkém množství, papírové informační seznamy, papír pro podílové certifikáty, papír k použití jako materiál na akciové certifikáty (shokenshi), papír odolný olejům, naolejovaný papír pro papírové deštníky (kasa-gami), krycí papír, pohlednicový papír, jemný papír, pergaminový papír, poznámkové bloky, celofán, barevné sublimační tiskový papír, proužky ozdobného papíru (tanzaku), noviny velkého formátu, kvalitní psací papír, papír do elektrokardiografií, elektrostatický papír, faxový papír, archy, japonský papír (torinokogami), washí [japonský papír], japonská slavnostní papírová vlákna (mizuhiki), papír na japonské vnitřní posuvné přepážky (fusuma-gami), papír na japonské posuvné zástěny (shojigami), kalandrovaný papír, uhlový papír, lepenka, lepenkový podklad pro vázání knih, lepenkové trubky, papír na tepelné obtisky, biblový papír, kopírovací papír, průklepový papír, obtaňový papír, křídový papír, krepový papír pro domácí použití, xerografický papír, dopisní papír (hotové výrobky), papír pro laserové tiskárny, papír řezaný laserem, publikační papír, papír na vykládání polic, linkovaný papír (konečný produkt), lepící papír, pogumovaný papír, papír na výrobu tašek a sáčků, lepenka z manilového papíru, manilový papír, matný papír, dřevitá lepenka [papírnické zboží], dřevitý papír, grafický papír, mulčovací papír, bezuhlíkový kopírovací papír, volné listy papíru do bloků s kroužkovou mechanikou, papír na tištění fotografií [nikoliv chemicky zcitlivěný], papírová imitace kůže, listy papíru do bloků s kroužkovou mechanikou, recyklovaný kvalitní psací papír, nekonečný tiskový papír, děrné štítky k zaznamenávání počítačových programů, pergamenový papír, platem

potazený papír na kopírování, kladívkové papíry, průpisový papír, hedvábný papír jako materiál pro rozmnožovací blány (ganpishi), vláknitý papír, slonovinový papír, archy papíru [papírnické zboží], polozpracovaný papír, vývěsní štíty z papíru nebo lepenky, papírové vývěsní tabule, děrné pásky a štítky pro záznam počítačových programů, vložky do zásevek z parfémovaného papíru, úklidový papír na vyložení zásevek, parfémovaný nebo neparfémovaný, papírové ozdoby na dory, listy papíru na zapisování poznámek, krycí tapetovací papír, prázdne počítačové pásky z papíru k zaznamenávání programů, papír, recyklovaný papír, papír pro domácnost, papír na výrobu tapet, papír do psacích strojů, reprodukcí papír, tiskařský papír v rolích, papír odolný vůči kyselinám, papír do záznamových přístrojů, hedvábný papír pro výrobu šablonového papíru, stříbrný papír, syntetický kvalitní psací papír, lepenka vyrobená z papírnické moruše (senkasi), papír vyrobený z moruše papírnické (kohzo-gami), papír vyrobený z moruše papírnické (tenguji), papír citlivý na teplo, syntetický papír, papír pro digitální tisk, papírové pásky do počítačích strojů, reklamní tabule z papíru nebo lepenky, barevný karton, tiskový papír, silný japonský papír (hoshogami), knihařská lepenka, superkalandrovaný tiskový papír, samokopírovací papír, prázdne poznámkové kartičky, vrstvená lepenka, poznámkové bloky, lepenkové krabice na drobné dárky z oslav, voděodolný papír, voděodolný papír (kromě papíru pro stavebnictví), voskový kvalitní psací papír, voskovaný papír, papír voskovaný (kromě papíru pro stavebnictví), papír na vizitky (polotovar), svítilny papír, děrné štítky pro jacquardovy tkalcovské stavy, papír na časopisy, papír obsahující slídu, papírnické zboží a učební pomůcky, kancelářské stroje, adresovací stroje, adresové štítky do adresovacích strojů, frankovací stroje pro kancelářské použití, razítkovací stroje pro kancelářské použití, stroje na vázání papíru k použití v kanceláři, stroje na automatická dávkování papírových spon pro kancelářské nebo papírenské použití, kancelářské snášečí stroje, inkoustové válce do kancelářských strojů, rozmnožovací zařízení, pásky do psacích strojů, laminátory pro kancelářské účely, kancelářské stroje na skládání dokumentů, skartovače (kancelářské stroje), kancelářské stroje na třídění dokumentů, ořezávátka na tužky, elektrická i neelektrická, sešívací elektrické pistole pro kancelářské použití, elektrické přístroje na tepelné spojení k použití v kanceláři, elektrická ořezávátka na tužky, elektrické sešíváčky do kanceláří, stroje na ořezávání tužek, elektrické a neelektrické, psací stroje, elektrické i neelektrické, elektrické psací stroje, kancelářské etiketovací stroje, stroje na tištění štítků pro použití v domácnosti a kancelářské účely, ruční etiketovací zařízení, kopírovací papíry pro cyklostylování, cívky na barvicí pásky, mechanické čtečky platebních karet, kancelářské stroje na razítkování pošty, průtiskové stroje a zařízení (mimeografy), číslovačky, kancelářské stroje na adresování pošty, stroje na razítkování známek, setřásáče papíru pro kancelářské použití, stroje na skládání papíru jako kancelářské potřeby, řezačky pro kancelářské účely, řezačky na papír, děrovačky kancelářské, kancelářské skartovací stroje, razidla na papír (kancelářské potřeby), kancelářské kopírovací stroje, ruční sešívací pistole pro kancelářské použití, ruční přístroje na potisk kreditních karet, pásky do psacích strojů, klávesy k psacím strojům, typová kolečka psacích strojů, typy písma pro psací stroje, tiskárny (zařízení pro protisk) pro kancelářské účely, válce do psacích strojů, kancelářské děrovačky, tiskařské rámy, rotační rozmnožovací stroje, neelektrické sešíváčky, sešíváčky [kancelářské potřeby], sešíváčky [kancelářské potřeby], děrovačky [kancelářské potřeby], typová kolečka, kancelářské stroje na zalapování obálek, vyučovací pomůcky a potřeby, anatomické modely pro výukové a vzdělávací účely, aritmetické tabulky, atlasy, biologické vzorky pro účely mikroskopie [učební pomůcky], hvězdné glóby, grafy, glóbusy, zeměpisné mapy, brídicové tabule, histologické řezy jako učební pomůcky, ilustrované nástěnné mapy pro vzdělávací účely, metodické příručky, školní tabule, karty, učebnice, učební pomůcky [s výjimkou zařízení], učební materiály z papíru, cvičební sešity, malé psací tabule, tištěné materiály ke korespondenčním kurzům, tištěné příručky výukových aktivit, tištěné vzdělávací materiály, tištěné jízdní řády, trojrozměrné modely pro vzdělávací účely, dětské tabule, mapy, fotoalba a alba pro sběratele, alba, památníčky pro děti, podpisové knihy, lepící rúžky na fotografie, sběratelská alba, mini fotoalba, alba na samolepky, alby na mince, alba na fotografie, malá alba na fotografie [fotoalba], alba na známky, upomínková alba, svatební alba, obaly na uložení a ochranu známek, psací potřeby a razítka, adresní razítka, pečeti, pečeti, razítkovací inkousty, polštářky pro razítka, náhradní tuhy do tužek, psací hroty ze zlata, mechanické tužky, plnicí pera, bambusové podložky sloužící jako pouzdra na štětce na psaní, pera s třípytkami (papírenské zboží), kreslicí (rýsovací) materiály na tabule, razítka s datem, popisovače smazatelné vodou, fixy, gelová kuličková pera, gumová razítka, gumová razítka na listiny, štětce na psaní šodó, kaligrafické štětce, věšáky na štětce na psaní, razítka, podušky na razítkovací inkoust, držáky na štětce na psaní,

kaligrafický inkoust, náhradní inkoustové bombičky do per, kapesní pouzdra na pera, navlhčovače [kancelářské potřeby], patentní tužky, pamětní poštovní známky, nastavitelná číselná razítka, kožená pouzdra na tužky, inkoustové náplně do plnicích per, poštovní známky, penály, kreslicí tuš, tužky s gumami, držáky na pera a tužky, stojany na tužky, uzávěry na tužky, kryty na hroty tužek, držáky na tužky, stojánky na tužky, nástavce na tužky, ozdoby na tužky, ozdoby na tužky (papírenské výrobky), nástavce na tužky, doplňky k tužkám, soupravy tužek, tuhy do tužek, soupravy pro rozbor otisků prstů, ocelová pera, razítka na znehodnocování, násadky na pera, inkoust do plnicích per, pera [kancelářské potřeby], náramky k zajištění správné pozice psacího, inkoust na psaní, inkoustová razítka, plnicí pera, kalamáře, razítkové polštářky, stolní kalamáře, psací potřeby, zvýrazňovací pera s pórovitým hrotem, stolní kalamáře, stojany na pera, propisovací tužky, pouzdra na pera a tužky, násady na psací potřeby pro lepší uchycení, inkoust do psacích potřeb, inkoustové náplně do per, psací soupravy, stojany na pera, křídly na psaní, psací hroty, psací sady, dárková pouzdra na psací potřeby, inkoustové náplně do psacích potřeb, pouzdra na psací potřeby [papírnícké zboží], tkaniny na psaní vodou na procvičování kaligrafie, pastelky s barevnou tuhou, pastelky na vybarvování, razítka, savé podložky, pera z drahých kovů, štětce, propisky, kuličková pera, hroty do kuličkových per, propisky, kuličková pera, sázítka, popisovače na kůži, držáky na značkovače, náplně do značkovačů, razidla, tiskářské potřeby a potřeby pro vázání knih, barevná litografie, galvanotypy, hektografy, štočky, vázací materiály na knihy a papíry, plátna pro knižní vazby, knihařské pásky, knižní vazby, provázky a nitě pro knižní vazby, provázky a nitě pro knižní vazby, knihařské desky, knihvazačské stroje pro kancelářské použití, zařízení a stroje na vazbu knih [kancelářské vybavení], barvicí pásky do počítačových tiskáren, přenosné tiskařské soupravy [kancelářské potřeby], písma z oceli, inkousty, tiskařské reglety, regál na sazebnice [polygrafie], číslice [typy], tiskařské soupravy, tiskařské potahy, ne textilní, druhy tiskařského písma, hřbety [vazba dokumentů], tiskařské fonty, písma [typy], tiskařské typy, korekční a vymazávací pomůcky, náhradní gumy do tužek, houby na mazání tabulí, tekuté korektory na dokumenty, vyškrabovací nožičky, gumy na mazání, korekční tekutiny pro tiskařské štočky, korekční tužky, korekční pera, korekční tyčinky, pomůcky na mazání křídly, pomůcky na mazání tabulí (nástroje na mazání křídly), gumy k vymazání psaných textů, zmizíky (odstraňovače inkoustu), houby na mazání tabulí, korekční pásky do psacích strojů, psací prvky psacích strojů, kulové hlavice pro psací stroje, zvýrazňovače, které je možné mazat na sucho, korekční tužky pro psací stroje, korekční pásky pro psací stroje, korekční fólie pro psací stroje, opravný inkoust [heliografie], opravné laky [kancelářské potřeby], výrobky sloužící k mazání, nasazovací gumy na tužku, etikety na adresy, adresové štítky, chrániče prstů [kancelářské potřeby], pečeticí kruhové nálepky, pouzdra na poštovní známky, pouzdra na razítka, stojany na razítka, příhrádky na razítka, obaly na známky, rozlišovače dokumentů, ochranné obaly na knihy, záznamové a evidenční karty, knihy denních záznamů [účetnictví], papírové nastavitelné zakladače, aromatické modelovací materiály, osobní organizéry, korespondenční listky, automatické dávkovače lepicí pásky pro kancelářské účely, bílé tabule, kancelářská razítka, kancelářské potřeby, pořadače [šanon] na dokumenty, papír sací, třpytivá lepidla k papírenskému použití, bloky [kancelářské potřeby], poznámkové bloky, stojany na poznámkové bloky, připínáčky, kreslicí (rýsovací) potřeby na tabule, připínáčky na tabule, milimetrové papíry (grafický papír jako hotový výrobek), krabice na dokumenty, stojany na dokumenty, pořadače na spisy, desky na spisy, značkovací inkoust obsahující biologické látky pro použití při ověřování předmětů, denní zápisníky, obaly na diáře, kalendáře, barvicí plátna do rozmnožovacích strojů, barvicí plátna do kopírovacích strojů, fólie s tiskařskou barvou používané pro reprodukci obrazu v tiskařském průmyslu, ozdobné ornamenty na vrchní konec tužky, výstavní pořadače, stojan na razítka na dokumenty, složky na dokumenty, stojany na dokumenty, stojánky na dokumenty [kancelářské potřeby], příhrádky na dokumenty [kancelářské potřeby], aktovky na dokumenty, záložky k označení stránek dokumentu [indexové záložky], pořadače [kancelářské potřeby], desky na dokumenty [kancelářské potřeby], příhrádky, desky na dokumenty, označovače na dokumenty, visačky na dárky, kartičky na dárkové balení, dárkové papírenské zboží, ořezávátka na tužky, papírové štítky smazatelné vodou, přání, gratulace, elektrické otvírače dopisů, elektrické děrovače [kancelářské potřeby], ochranné znaky [papírové pečeti], skicáky, papír na etikety, pasparty na fotografie nebo umělecká díla, držáky na score karty pro golf, gumové náprstky, kancelářské gumičky, papírové lepicí pásky [kancelářské potřeby], ilustrované poznámkové bloky, ilustrované mapy na zed', kartotéční složky, ukazovátka, ne elektrická, oznámení [papírnícké zboží], zakladače pro kancelářské použití, harmonikové desky, bloky s volnými listy, kroužkové zápisníky, upevňovací desky, rozešivače, cenové visačky, cenovky, stojany na kalendář, diáře, předlohy na obkreslování,

vynašeče úhlů (rýsovací nástroje), úhlová vodítka (rýsovací nástroje), připínáčky, napínáčky (papírenské výrobky), obaly na složky jako kancelářské potřeby, papírenské zboží s lepicí fólií, krabice na papírenské zboží, lepenkové visačky na zavazadla, etikety z lepenky, lepenkové odznaky, šanon [kancelářské potřeby], bloky pokladních svrženek, pokladní pásky, rozlišovače na kartotéční listy, pečební vosk, kapesní organizéry, kapesní záznamníky, zápisníky (papírenské výrobky), kapesní diáře, kapesní kalendáře, stručné kapesní příručky [tiskářský výrobek], záložky do knih, záložky na knihy, knižní záložky, nikoli z drahých kovů, balicí papír na knihy, cd skartovače pro domácnosti nebo kancelářské účely, pouzdra na tabule, pouzdra na přenášení tabulí, flipcharty, písanky, kopírovací inkousty, pořadače na korespondenci, kartotéky, kartotéční listky [papírnícké zboží], ořezávátka na kosmetické tužky, přepravní průvodky, parfémované papírenské zboží, průpísníky, rozdělovače na dokumenty opatřené písma, nože na papír [kancelářské potřeby], otvírače dopisů z drahých kovů, stojánky na dopisy, kancelářské odkladače, příhrádky na dopisy, laminovaný papír, návštěvní knihy, držáky na čtení, samolepky [papírnícké zboží], značkovače, lepicí pásky, samolepky, dávkovače lepicí pásky pro kanceláře nebo domácnost, lepicí papírové etikety, lepicí písma a číslice, lepicí natíštěné etikety, samolepicí písma a čísla z vinylu, stojany na lepicí pásky, dávkovače lepicích pásek [kancelářské potřeby], lepicí poznámkový papír, lepicí poznámkové bloky, lepicí podložky (papírenské výrobky), magnetické bílé tabule, magnetické tabule pro plánování aktivit a schůzek, desky z manila kartonu, obálky z manilového papíru, úhlooměry jako rýsovací nástroje, úhlooměry pro papírenství a kancelářské účely, ořezávátka na tužky, mechanická, pamětní pečeti, pasparty na umělecká díla, roční plánovací kalendáře, školní sešity, školní potřeby [papírnícké zboží], měsíční plánovače, šablony na nehty, pravítka bez stupnice, odstranitelné samolepicí bločky, rámečky na fotografie, kožené obaly knih, kožené knižní záložky, závěsné desky, alba na autogramy, zásobníky na pera, pečební hmoty pro kancelářské účely, rámečky na obrázky vyrobené z lepenky, pohlednice, bloky na kreslení, kovová pouzdra na tužky, držáky na tužky, mincovníky (příhrádky na třídění a počítání peněz), zvlhčovače prstů, denní kalendáře, plastové zásobníky na baseballové karty, plastové obálky, stojánky na pera a tužky, klipy na pera, psací potřeby vyrobené z vláken, pořadače [kancelářské potřeby], pořadače [kancelářské potřeby], stojany na papír [kancelářské potřeby], nože na papír [kancelářské potřeby], kancelářský papír (papírnícké zboží), desky na dokumenty, kancelářský spojovací materiál, sponky na papír, kancelářské sponky (papírenské zboží), pouzdra na dokumenty vyrobené z papíru, papírové obaly na knihy, papírové záložky do knih, pouzdra na poštu vyrobené z papíru, papírové pasparty na obrazy, pazouvací papír, štítky z papíru nebo lepenky, papírové visačky na zavazadla, papírové etikety, papírové jmenovky, papírové identifikační štítky, obaly na cvičebnice, těžítka, tištěné flipchart tabule, nástěnky [kancelářské potřeby], knížky zachycující pohyb a animace, papír pro radiogramy, písma a číslice vyrobené z papíru, šablony na psaní písmen, ruční tiskárny štítků [kancelářské potřeby], pásky pro ruční tiskárny štítků [kancelářské potřeby], popisovače s vlákenným hrotem, pouzdra na psací potřeby [sady], psací papír, potřeby pro psaní, kancelářské sponky, zásobníky (držáky) papíru na psaní, organizéry na psací stoly, stolní sady, stojany na stolní pracovní pomůcky, stolní plánovače, psací podložky s klípem, pravítka na tabulí, pomůcky na utírání per, podložky na stůl, papírnícké zboží, pouzdra na kancelářské potřeby, skříň a skříňky na kancelářské potřeby [kancelářské vybavení], červená inkoustová pasta používaná pro pečeti, papírnícké zboží, kancelářské potřeby, kancelářské potřeby, s výjimkou nábytku, pouzdra na psací potřeby, stojany na psací potřeby, kancelářské psací potřeby, sešity na školní cvičení, pomůcky na čištění štětců na psaní, misky na vymývání štětců na psaní, pořadače na recepty, knihy výkazů, účetní knihy, knihy denních záznamů [letectví], knihy denních záznamů [lodní deník], registrační pořadače, rámečky na rentgenové negativy pro nelékařské účely, adresáře, rozmnožovací blány, třídiče na poznámky, spony do sešivaček, týdenní plánovače, obaly na týdenní plánovače, bločky úctenek, pořadače, pákové rychlovazací pořadače, nástěnné kalendáře, nástěnné plánovače, krejčovské křídly, plastové fólie k použití se zpětným projektořem, rozduřovače dokumentů, hlavičkový dopisní papír, tištěné kalendáře, stolní diáře, stolní stojany na dokumenty, stolní stojany na dokumenty, držáky na sešivačky, stolní podložky s kalendářem, stojany na stolní kalendáře, stolní košíky na stolní příslušenství, stolní držátka na vizitky, stolní kalendáře, mastek [krejčovská křída], stojany na kancelářské sponky, flipcharty (prázdné), stenografické poznámkové bloky, otočný stolní vizitkář, vyztužené kancelářské štítky, knihy hostů, korekční pásky [kancelářské potřeby], desky na modrotisky, značkovače [kancelářské potřeby], šablony [papírnícké zboží], šablony na malování na obličej, pouzdra na šablony, fólie do projektorů [papírnícké zboží], poznámkové bloky s prázdným papírem, prázdné deníky, prázdné

karty, organizéry pro papírenství, zápisníky a bloky, stojany na poznámkové bloky, pouzdra na zápisníky, oddělovače do poznámkových bloků, dekorace na večírky z pokoveného papíru, papírenské zboží na společenské akce, obaly na zápisníky, zápisníky, spirálové poznámkové bloky, papír do bloků, kartičky na poznámky, poznámkové tabule, poznámkový papír, držáky na jmenovky [kancelářské potřeby], navíjecí šňůrky na jmenovky [kancelářské potřeby], klipy pro držáky na jmenovky [kancelářské potřeby], jmenovky, navlhčovací houbičky [kancelářské potřeby], obálky [papírnické zboží], harmonikové obaly na dokumenty, obálkový papír, pouzdra na mapy, značkovací inkousty, označovací připínáčky, značkovací šablony, kroužkové vazače, značkovače s vláknitým hrotem, označovací štítky, značkovací křída, zvýrazňovače, značkovače, zvýrazňovače [papírnictví], tiskoviny, knihy, knihy povídek, vzpomínkové knihy, pouzdra na vkladní knížky, bible, brožurky, zpěvníky, diktovací knihy, dárkové knihy, datové knihy, knižní štítky, exlibris, encyklopedie, fantasy knihy, ročenky v oboru fotbalu, průvodce (knihy), narozeninové knihy, grafické novely, grafické umělecké publikace, beletrie, série beletristických knih, obrázkové knihy, informační brožury, knihy výdajů, komiksy manga, grafické romány manga, birdie karty, knihy z oboru her a hazardních her, knížky s prostorovými skládacími obrázky, knižní desky, potřeby pro vazbu knih, papír na obaly na knihy, záložky do knih z drahých kovů, knihy s radami k počítačovým hrám, série knih s radami k počítačovým hrám, strategické příručky k počítačovým hrám, příručky (knihy), kuchařské knihy, deníky pro miminka, dětské knihy, tematické knihy s fotografiemi, modlitební knihy, milostné romány, městské adresáře, školní ročenky, tištěné knihy z oblasti hudební výchovy, hudební sešity, partitury, nebeletristické knihy, série nebeletristických knih, pracovní sešity se cvičeními, diáře, pomůcky na přidržování rozevřených stránek, náboženské knihy, pořadače, romány, tištěné hudební sešity, kožené obaly na záznamníky, diáře, učebnice, dětské knížky, dětské knihy obsahující zvukovou složku, knihy pohádek pro děti, dětské knížky s aktivitami, obchodní deníky, svatební knihy, knihy vázané kroužkovou vazbou, slovníky, adresáře a seznamy, adresáře, seznamy adres, adventní kalendáře, plakáty, almanachy, architektonické plány, listy pro archivaci, bílé knihy, pamětní aršíky známek, tisk technikou giclée, částečně natištěné formuláře, pohlednice a obrazové pohlednice, blahopřání s prostorovými skládacími obrázky, bankovky, bankovní šeky, baseballové karty, vstupenky, věstníky [tiskoviny], nevyplněné formuláře, formuláře (tištěné), krejčovské šablony na kreslení, brožury, plány, pásy pro tisk čárových kódů, účetní formuláře, doutníkové prstýnky, záznamníky, debetní karty bez magnetického kódování, obtisky, ozdobné nálepky na podrážky bot, ozdobné nálepky na přilby, papírové dekorativní girlandy na večírky, obtisky jako dekorace, noviny, denní tisk (noviny), deníky s koženou vazbou, dárkové poukazy (karty), dárkové poukazy, dárkové poukázky, oděvní stříhy, šeky, pouzdra na šekové knížky, pouzdra na šekové knížky, šekové knížky, vzory k výrobě oblečení, skicy, informační letáky o léčivech, fotografické reprodukcce, fotografie [tištěné], stránky do fotografických alb, blahopřání k narozeninám, score karty pro golf, grafické umělecké reprodukcce, grafické reprodukcce, papírové bloky k upozorňování na čas brání léků, obrázkové pohlednice, obrázkové karty, oběžníky, informační prospekty, informační dopisy, informační list, referenční karty, instruktážní příručky pro účely výuky, instruktážní listy, předplacené telefonní karty (magneticky nekódované), listy do výstřížkových alb, sbírky judikátů, ceníky, kalendáře, náhradní náplně do kalendářů, vánoční blahopřání, karikatury, reklamní tabule z lepenky, poutače z lepenky, lepenkové šablony, závěsné štítky z lepenky, reklamní tabule z kartonu, kartonové reklamní tabule, tištěné kartonové pozvánky, tištěné lepenkové reklamní tabule, tepelné obtisky, katalogy, katalogy pro nakupování z domova, cestovní listky, časopisy o cestování, cestovní šeky, silniční mapy, klasifikované seznamy, sběratelské karty, sběratelské karty, sběratelské karty, ne hrací karty, sběratelské fotografie hráčů, koláže, komiksy, komiksově stripy, kreslené obrázky, počítačové časopisy, návody k počítačovým hrám, uživatelské příručky k počítačovému hardwaru, manuály k počítačovému hardwaru, počítačové příručky, katalogy týkající se počítačového softwaru, instruktážní příručky pro počítačový software, výukové kartičky, kartičky na zapisování výsledků, strategické příručky ke karetním hrám, časopisy zaměřené na strategie karetních her, kreditní karty bez magnetického proužku, křížovky, kupony, kuponové knížky, pozvánky, bloky pozvánek na společenské akce, dočasná tetování, noviny, novinové komiksy [tiskárenský výrobek], novinové kreslené seriály [tiskárenský výrobek], novinový papír, mapy vyrobené z pružných plastů, sázkové tikety, lentikulární pohlednice, nálepky (obtisky), lepicí nástěnné dekorace z papíru, litografické tisky, nažehlovací obtisky, instruktážní manuály pro zařízení na cvičení, lékařské časopisy, umělecké obrazy, ročenky [tištěné publikace], pletací vzory, nástěnná schémata, studijní průvodce, školní fotografie, vzdělávací publikace, monografie, krejčovské vzory na kreslení, motivační blahopřání,

ozvučená přání, instruktážní manuály pro hudební syntezátory, hudební návody, příručky, hudební časopisy, notové sešity, zpravodaje z oboru her a hazardních her, věstníky [tiskárenský výrobek], navigační mapy k použití při plachtění, prospekty v oblasti prodeje nemovitostí, předplacené nákupní karty, magneticky nekódované, časopisy se všeobecnými tématy, nepaspartované a paspartované fotografie, odstranitelná tetování (obtisky), děkovné karty (pohlednice), podepsané fotografie, pouzdra na cestovní pasy, pouzdra na cestovní pasy, obaly na poštovní známky, periodika, propisot, víčka láhví na mléko jako sběratelské předměty, časopisy s plakáty, plánovací kalendáře (tiskoviny), trhací kalendáře, posvátné papírky omikudži [tištěné pásy papíru s věštbami], papírové obaly na zprávy, vývěsní tabule z papíru, umělecká díla vyrobená z papíru, papírové nažehlovací obtisky, papírové vzory, papírové znaky, papírové girlandy, věrnostní karty z papíru, papírové závěsné štítky, papírové bannery, papírové reklamní tabule, tištěné papírové reklamní tabule, papírové vlajky, zásilkové katalogy, přání k různým příležitostem, brožury s programem, prospekty, ručně malované papírové etikety na láhve na víno, rukopisné knihy, vzory písma, reklamní letáky, propagační publikace, papírové reklamní vývěsky, reklamní plakáty, náboženské oběžníky, programy akcí a událostí, papírové bloky lepené z hora, tisky, bloky na záznam výsledků, sešity na zapisování výsledků, výsledkové listiny, tabulky na výsledky, propisot (suchý otisk znaků a písmen), tapety, potahy na stěny (vzorníky), nálepky na zeď, krejčovské stříhy, vzory na vyšívání, letáky, oznámení o společenských událostech, omalovánky, omalovánky pro dospělé, barevné tisky, tiskoviny k instruktážním účelům, tištěné školící materiály, tištěné instruktážní materiály o telekomunikacích, tištěné lecke, tištěné certifikáty, osvědčení a diplomy, tištěné poštovní odpovědní listky, tištěné odpovědní formuláře, tištěné vstupenky na akce, tištěné horoskopy, tištěné příběhy v ilustrované formě, tištěné informační letáky, tištěné informační karty, tištěné informační listy, tištěné kupony, tištěné letáky, tištěné učební plány, tištěné tiskové zprávy, tisky ve formě obrázků, tištěná periodika, tištěná periodika z oblasti tance, tištěné papírové pozvánky, tištěné papírové štítky s čísly stolů pro použití při speciálních akcích, tištěné papírové štítky s jmény pro použití při speciálních akcích, potištěné papírnické zboží, tištěné poznámky ze seminářů, tištěné poukazy, tištěná blahopřání s elektronickými informacemi uloženými uvnitř, tištěné manuály, tištěná ocenění, tištěné anketní listy, tištěné listky, tištěné pozvánky, tištěný materiál jako vzorky barev, tištěné vyučovací pomůcky, tištěné reklamy, tištěné propagační materiály, tištěné dotazníky, tištěné zprávy, tištěné jmenovky na zavazadla, tištěné diagramy, tištěné vzory na kostýmy, tištěné emblémy (obtisky), počítačové programy v tištěné formě, tištěné umělecké reprodukcce, tištěné papírové štítky, tištěné programy, tištěné karty s kuchařskými recepty, tištěné tabulky a grafy, tištěné průzkumné zprávy, tištěné vizuální materiály, tištěné publikace, tištěné notové zápisy, tištěné certifikáty, tištěná periodika z oblasti filmu, tištěná periodika z oblasti divadelních her, tištěná periodika z oblasti cestovního ruchu, tištěná periodika z oblasti figurativního umění, tištěné programy, tištěné papírové cedule, tištěné recepty prodávané jakou součástí balení potraviny, tištěné jízdni řady, tištěné příručky (průvodci), tištěné jídelní listky, tištěné vzory, tištěné letáky, tištěné originální etikety na láhve na víno, tištěné vzory pro použití při šití oděvů, programy na zpracování dat v tištěné podobě, tištěné emblémy, tištěné informační karty, tištěné přednášky, tištěná spotřebitelská hlášení, noviny, sportovní sběratelské karty, zarámované plakáty, papírové role pro souvislý záznam [tiskárenský výrobek], tištěné publikace týkající se počítačů, otočné kruhové diagramy, vzory k výrobě oděvů, blahopřání, slevové známky, judikáty, právní časopisy, telefonní seznamy, časopisy s přehledem televizních programů, nálepky na nárazníky vozidel, 3D obtisky k použití na jakémkoli povrchu, časové rozvrhy, pracovní sešity s nálepkami, objednávkové formuláře pro použití při nakupování z domova, objednávkové formuláře, herní vybavení pro hraní určité role ve formě manuálu, strategické příručky k videohrám, časopisy zaměřené na strategie pro videohry, jídelní listky, bločky daňových dokladů, obchodní formuláře, hotelové adresáře, blahopřání, která se posílají na svátky, zeměpisné slovníky, navštívenky, karty na záznam běžných záležitostí, brožury týkající se her, časopisy jako přílohy novin, časopisy [periodika], časopisy zaměřené na videohry a počítačové hry, časopisy z oboru her a hazardních her, palubní časopisy, obálky časopisů, stolní běhouny z buničiny, ubrousky z buničiny pro domácnost, ubrousky z buničiny pro kosmetické účely, papírové obaly na květináče, toaletní papír, hygienické papírové ručníky, ozdoby z lepenky na potraviny, lopatky z lepenky na odklízení exkrementů domácích zvířat, kartonové stolní prostírání, kartonové podtácky, papírové kryty na záchodové mísy, sáčky do mikrovlnné trouby, gumové podložky s výstupky na pokladny usnadňující sebrání mincí, podtácky z lepenky, prostírání z lepenky, hedvábný papír, podtácky z papíru, papírová prostírání, papírové kosmetické ubrousky, papírové tácky pod pívni sklenice, poutače z papíru nebo lepenky, papírové utěrky, papírové

podložky do klecí pro domácí zvířata, papírové podtácky, papírové filtry na přípravu kávy, papírové kryty na záchodová sedátka, koktejlové podtácky z papíru, papírové slunečníčky do koktejlů, papírové bryndáčky pro miminka, papírové odličovací polštářky, papírové krajky, papírové kapesníky, papírové žinky, papírové kapesníky, papírové odličovací ubrousky, papírové ručníky na obličej, papírové ubrousky pro domácnost, dekorace na stůl z papíru, papírové ubrusy, papírové kapesníčky na obličej, obličejové ubrousky z papíru, prostírání z papíru, papírové prostírání na jídelní stůl, poutače z papíru, papírové ručníky, papírové ručníky na ruce, papírové podložky pro výměnu plen, papírové bryndáčky, papírové bryndáčky s rukávy, papírové stolní prádlo, prostírání z papíru, papírové stolní běhouny, papírové podtácky pod nápojové sklenice, kryty na stomatologické misky, vyrobené z papíru, vodní filtry z papíru, papírové sáčky na odpad (pro použití v domácnosti), papírové utěrky, papír na potažení vyššřivacích stolů, ubrouskový papír, podtácky pod pivní sklenice, utěrky z buničiny, jmenovky na stůl, absorpční papír, drsné papírové ubrousky pro toaletní účely, role toaletního papíru, jednorázové absorpční koberečky pro výchovu domácích zvířat k hygienickému chování, jednorázové absorpční podložky pro domácí zvířata, jednorázové ubrousky, kuchyňský papír v rolích, klovatina (lepidlo) pro kancelářské potřeby nebo pro domácnost, papírové filtrační materiály, gluten [lepidlo] pro kancelářské potřeby nebo pro domácnost, lepící pasty pro kancelářské potřeby nebo pro domácnost, lepidla pro kancelářské potřeby nebo pro domácnost; (35) maloobchodní prodej oděvů, velkoobchodní prodej nábytku, velkoobchodní prodej piva, velkoobchodní prodej světél, velkoobchodní prodej čajů, velkoobchodní prodej tkanin, velkoobchodní prodej audiovizuálního zařízení, velkoobchodní služby v oblasti automobilových dílů, velkoobchodní služby v oblasti automobilového příslušenství, velkoobchodní prodej obuvi, velkoobchodní prodej zařízení do bytu, velkoobchodní prodej chemikálií pro použití v lesnictví, velkoobchodní prodej chemikálií pro použití v zahradnictví, velkoobchodní prodej chemikálií pro použití v zemědělství, velkoobchodní prodej materiálů pro výtvarníky, velkoobchodní prodej dezertů, velkoobchodní prodej dietetických přípravků, velkoobchodní služby týkající se umělých kožešin, velkoobchodní prodej oblečení, velkoobchodní služby zaměřené na farmaceutické, veterinářské a hygienické přípravky a lékařské potřeby, velkoobchodní prodej nealkoholických nápojů, velkoobchodní prodej pokrývek hlavy, velkoobchodní prodej zbraní, velkoobchodní služby týkající se květin, velkoobchodní prodej přípravků na výrobu nápojů, velkoobchodní prodej podlahových krytin, velkoobchodní prodej předmětů sloužících k úpravě vzhledu zvířat, velkoobchodní prodej přípravků pro péči o zvířata, velkoobchodní prodej předmětů sloužících k hygieně zvířat, velkoobchodní prodej podestýlek a steliv pro zvířata, velkoobchodní prodej podestýlek, velkoobchodní prodej krmiva pro zvířata, velkoobchodní prodej zařízení v oblasti informačních technologií, velkoobchodní prodej šperků, velkoobchodní prodej mořských plodů, velkoobchodní služby zaměřené na kožešiny, velkoobchodní prodej kakaa, velkoobchodní prodej kávy, velkoobchodní prodej pečiva, velkoobchodní služby v souvislosti s počítačovým hardwarem, velkoobchodní služby v souvislosti s počítačovým softwarem, velkoobchodní prodej cukrářských výrobků, velkoobchodní prodej vaků, velkoobchodní prodej paliv, velkoobchodní prodej vonných přípravků, velkoobchodní prodej zavazadel, velkoobchodní prodej zmrzlín, velkoobchodní prodej výživových doplňků, velkoobchodní prodej potravy (pro zvířata), velkoobchodní prodej nástrojů sloužících k přípravě pokrmů, velkoobchodní prodej vybavení pro vaření jídel, velkoobchodní prodej lékařských přístrojů, velkoobchodní prodej lékařských nástrojů, velkoobchodní prodej uměleckých děl, velkoobchodní prodej kovového zboží, velkoobchodní prodej školních pomůcek, velkoobchodní prodej masa, velkoobchodní prodej přístrojů sloužících k navigaci, velkoobchodní prodej postrojů, velkoobchodní prodej mléčných výrobků, velkoobchodní prodej ručních nástrojů sloužících ke stavbě, velkoobchodní prodej ručního nářadí sloužícího ke stavbě, velkoobchodní prodej papírnického zboží, velkoobchodní prodej tabákových předmětů, velkoobchodní služby v oblasti cukrovinek, velkoobchodní prodej vybavení pro odvádní odpadu, velkoobchodní prodej sanitární techniky, velkoobchodní prodej krytin na stěny, velkoobchodní prodej šicí potřeb, velkoobchodní prodej nití, velkoobchodní prodej vybavení pro chlazení, velkoobchodní prodej mražených jogurtových krémů, velkoobchodní prodej sorbetů, velkoobchodní prodej vybavení pro ohřev (potravin a nápojů), velkoobchodní prodej topných těles, velkoobchodní prodej deštníků, velkoobchodní prodej zahradnických produktů, velkoobchodní služby v souvislosti se zahradnickým náčiním, velkoobchodní prodej tiskovin, velkoobchodní služby v oblasti sportovního zboží, velkoobchodní prodej sportovních předmětů, velkoobchodní prodej sportovního vybavení, velkoobchodní prodej stavebních strojů a zařízení, velkoobchodní prodej alkoholických nápojů s výjimkou piva, velkoobchodní prodej přípravků na

výrobu alkoholických nápojů, velkoobchodní prodej tabáku, velkoobchodní prodej mazacích olejů, velkoobchodní prodej vozidel, velkoobchodní prodej toaletních potřeb, velkoobchodní prodej vybavení pro zmrazování, velkoobchodní prodej nádobí, velkoobchodní prodej přístrojů, velkoobchodní prodej čisticích přípravků, velkoobchodní prodej čisticích předmětů, velkoobchodní prodej vyvazadel, velkoobchodní prodej vody, velkoobchodní prodej přízí, velkoobchodní prodej veterinárních přípravků a výrobků, velkoobchodní prodej vybavení pro chlazení (potravin a nápojů), velkoobchodní prodej čokolády, velkoobchodní prodej svátečních dekorací, velkoobchodní prodej zvěrolékařských přístrojů, velkoobchodní prodej zvěrolékařských nástrojů, velkoobchodní prodej veterinárních přípravků, velkoobchodní prodej veterinárních výrobků, velkoobchodní prodej jednorázových papírových výrobků, velkoobchodní prodej kuchyňských nožů, velkoobchodní prodej kuchyňských potřeb, velkoobchodní prodej her, velkoobchodní prodej hraček, velkoobchodní prodej vybavení pro zemní práce, velkoobchodní prodej zemědělských nástrojů a vybavení, velkoobchodní prodej předmětů sloužících k úpravě vzhledu lidí, velkoobchodní prodej předmětů sloužících k hygieně lidí, on-line maloobchodní služby zaměřené na oděvy, služby on-line maloobchodních prodejen v oblasti oděvů, on-line maloobchodní služby týkající se šperků a klenotů, on-line maloobchodní služby zaměřené na zavazadla, on-line maloobchodní služby týkající se kosmetiky, služby on-line maloobchodních prodejen v oblasti kosmetiky a kosmetických výrobků, internetový maloobchodní prodej filmů a hudby ke stažení a nahraných na nosičích, on-line maloobchodní služby v oblasti vyzváněcích tónů s možností stažení, on-line maloobchodní služby v oblasti digitální hudby s možností stažení, on-line maloobchodní služby zaměřené na kabelky, on-line maloobchodní služby zaměřené na hračky, služby pro maloobchod nebo velkoobchod s farmaceutickými, veterinárními a sanitárními přípravky a zdravotnickým materiálem, maloobchodní prodej nábytku, maloobchodní prodej alkoholických nápojů s výjimkou piva, maloobchodní prodej piva, maloobchodní služby poskytované prostřednictvím katalogů týkající se piva, maloobchodní služby poskytované prostřednictvím celosvětových počítačových sítí týkající se piva, maloobchodní zásilkové služby týkající se piva, maloobchodní služby zaměřené na prodej oděvů a oděvních doplňků, zásilkové maloobchodní služby zaměřené na oděvní doplňky, maloobchodní prodej světél, maloobchodní prodej čajů, maloobchodní prodej tkanin, maloobchodní prodej audiovizuálního zařízení, maloobchodní služby v oblasti příslušenství k autům, maloobchodní služby týkající se automobilových dílů, maloobchodní služby týkající se automobilového příslušenství, maloobchodní prodej obuvi, maloobchodní služby zaměřené na prodej nábytku, maloobchodní služby v oblasti domácích elektrických zařízení, maloobchodní služby v oblasti domácích elektronických zařízení, maloobchodní prodej zařízení do bytu, maloobchodní prodej chemikálií pro použití v lesnictví, maloobchodní prodej chemikálií pro použití v zemědělství, maloobchodní prodej materiálů pro výtvarníky, maloobchodní prodej zahradnických produktů, maloobchodní prodej malířských barev, maloobchodní služby v oblasti lahůdek, maloobchodní prodej dezertů, maloobchodní prodej výživových doplňků, maloobchodní prodej dietetických přípravků, maloobchodní služby týkající se umělých kožešin, maloobchodní prodej oblečení, maloobchodní služby zásilkového prodeje oděvů, maloobchodní služby v oblasti oděvních doplňků, maloobchodní služby v oblasti příslušenství k jízdním kolům, služby pro maloobchod nebo velkoobchod s farmaceutickými, veterinárními a sanitárními přípravky a zdravotnickým materiálem, maloobchodní prodej zařízení pro fyzikální terapii, maloobchodní prodej nealkoholických nápojů, maloobchodní služby poskytované prostřednictvím katalogů týkající se nealkoholických nápojů, maloobchodní služby týkající se nealkoholických nápojů poskytované prostřednictvím celosvětových počítačových sítí, maloobchodní zásilkové služby týkající se nealkoholických nápojů, maloobchodní prodej pokrývek hlavy, maloobchodní prodej zbraní, maloobchodní prodej podlahových krytin, maloobchodní prodej předmětů sloužících k úpravě vzhledu zvířat, maloobchodní prodej přípravků pro péči o zvířata, maloobchodní prodej předmětů sloužících k hygieně zvířat, maloobchodní prodej podestýlek a steliv pro zvířata, maloobchodní prodej podestýlek, maloobchodní služby zaměřené na květiny, maloobchodní prodej přípravků na výrobu nápojů, maloobchodní prodej zařízení v oblasti informačních technologií, maloobchodní služby týkající se chytrých hodinek, maloobchodní služby týkající se chytrých telefonů, maloobchodní prodej šperků, maloobchodní prodej mořských plodů, maloobchodní služby zaměřené na kožešiny, maloobchodní prodej kakaa, maloobchodní prodej kávy, služby maloobchodní prodeje v oblasti pekařských výrobků, maloobchodní prodej pečiva, maloobchodní prodejní služby zaměřené na koberce, maloobchodní prodej prostředků sloužících k ochraně sluchu, maloobchodní služby v souvislosti s počítačovým hardwarem,

maloobchodní služby v oboru počítačového softwaru, maloobchodní prodej cukrářských výrobků, maloobchodní služby zásilkového prodeje zaměřené na kosmetické přípravky, maloobchodní prodej vaků, maloobchodní prodej paliv, maloobchodní prodej zavazadel, maloobchodní prodej časoměrných přístrojů, maloobchodní prodej zmrzliny, maloobchodní služby v oblasti módních doplňků, maloobchodní služby vztahující se k potravinám, maloobchodní prodej přístrojů sloužících opalování, maloobchodní prodej záznamové techniky, maloobchodní prodej vybavení pro vaření jídel, maloobchodní prodej potravy (pro zvířata), maloobchodní služby týkající se potravin poskytované prostřednictvím katalogů, maloobchodní služby týkající se potravin poskytované prostřednictvím celosvětových počítačových sítí, maloobchodní zásilkové služby týkající se potravin, maloobchodní prodej lékařských přístrojů, maloobchodní prodej lékařských nástrojů, maloobchodní prodej uměleckých děl, maloobchodní služby v oblasti uměleckých děl poskytované uměleckými galeriemi, maloobchodní prodej kovového zboží, maloobchodní služby týkající se mobilních telefonů, maloobchodní prodej školních pomůcek, maloobchodní prodej hudebních nástrojů, maloobchodní prodej masa, maloobchodní prodej potápěčského vybavení, maloobchodní prodej přístrojů sloužících k navigaci, maloobchodní služby v souvislosti s přenosnými počítači, maloobchodní prodej postrojů, maloobchodní služby s hudebními soubory s možností stažení, maloobchodní služby v souvislosti s elektronickými publikacemi s možností stažení, maloobchodní prodej krmiva pro zvířata, maloobchodní prodej mléčných výrobků, maloobchodní služby v oblasti vlasových přípravků, maloobchodní služby v oblasti výrobků pro domácí zvířata, maloobchodní prodej ručních nástrojů sloužících ke stavbě, maloobchodní prodej ručního nářadí sloužícího ke stavbě, maloobchodní prodej papírnického zboží, maloobchodní prodej tabákových předmětů, maloobchodní služby v oblasti cukrovinek, maloobchodní prodej sanitární techniky, maloobchodní prodej vybavení pro odvádění odpadu, maloobchodní služby vztahující se k seřfům, maloobchodní prodej erotických pomůcek, maloobchodní prodej krytin na stěny, maloobchodní prodej šicích potřeb, maloobchodní prodej nití, maloobchodní prodej deštníků, maloobchodní prodej chemikálií pro použití v zahradnictví, maloobchodní služby v oblasti zahradnických výrobků, maloobchodní prodej zahradnických potřeb, maloobchodní služby v souvislosti se zahradnickým náčiním, maloobchodní prodej tiskovin, maloobchodní prodej sportovních předmětů, maloobchodní prodej sportovního vybavení, maloobchodní prodej vybavení pro chlazení, maloobchodní prodej mražených jogurtových krémů, maloobchodní prodej sorbetů, maloobchodní prodej vybavení pro ohřev (potravin a nápojů), maloobchodní prodej topných těles, maloobchodní prodej čokolády, maloobchodní služby v oblasti sportovních potřeb, maloobchodní služby ve vztahu ke stavebním materiálům, maloobchodní prodej stavebních strojů a zařízení, maloobchodní služby poskytované prostřednictvím katalogů týkající se alkoholických nápojů (s výjimkou piv), maloobchodní služby týkající se alkoholických nápojů (s výjimkou piv) poskytované prostřednictvím celosvětových počítačových sítí, maloobchodní zásilkové služby týkající se alkoholických nápojů (s výjimkou piv), maloobchodní prodej přípravků na výrobu alkoholických nápojů, maloobchodní prodej tabáku, maloobchodní prodej mazacích olejů, maloobchodní prodej vozidel, maloobchodní prodej toaletních potřeb, maloobchodní prodej vybavení pro zmrazování, maloobchodní služby vztahující se ke kočárkům, maloobchodní služby zaměřené na ovoce, maloobchodní prodej nádobí, maloobchodní prodej příborů, maloobchodní prodej čistících přípravků, maloobchodní prodej čistících předmětů, maloobchodní prodej vybavení pro dodávku vody, maloobchodní prodej přízi, maloobchodní prodej zvěrolékařských přístrojů, maloobchodní prodej zvěrolékařských nástrojů, maloobchodní prodej veterinárních přípravků, maloobchodní prodej veterinárních výrobků, maloobchodní prodej svátečních dekorací, maloobchodní prodej jednorázových papírových výrobků, maloobchodní prodej kuchyňských potřeb, maloobchodní prodej her, maloobchodní prodej hraček, maloobchodní prodej vybavení pro zemní práce, maloobchodní prodej zemědělských nástrojů a vybavení, maloobchodní prodej předmětů sloužících k úpravě vzhledu lidí, maloobchodní prodej předmětů sloužících k hygieně lidí, maloobchodní služby vztahující se ke kuchyňským spotřebičům, pronájem prodejních stánků, pronájem prodejních automatů, pronájem prodejních automatů na mince, administrativní zpracování reklamaci v záruční době, objednávky (administrativní zpracování -), administrativní služby související s odkazováním klientů na právníky, administrativní služby související s doporučováním pacientů k vyšetření, služby automatického doobjednávání pro firmy, administrativní zpracování nákupních objednávek v rámci služeb poskytovaných zásilkovými společnostmi, hodnocení na základě srovnávání cen ubytování, administrativní služby v oblasti akciových plánů pro zaměstnance, vyjednávání smluv týkajících se nákupu a prodeje výrobků, vyjednávání smluv s plátcí zdravotního pojištění, velkoobchodní

objednávkové služby, shromažďování různých pojišťovacích služeb ve prospěch ostatních, aby si mohli zákazníci tyto služby pohodlně porovnat a nakoupit, služby exportní agentury, služby propagace exportu, elektronické zpracování objednávek, předplatné elektronického tisku, sjednávání předplatného na elektronické časopisy, elektronické obchodní služby, a to poskytování informací o výrobcích prostřednictvím telekomunikačních sítí k reklamním a prodejním účelům, služby porovnávání cen energií, pořádání a vedení prodejních akcí týkajících se hospodářských zvířat, pořádání a vedení prodejních akcí týkajících se hospodářských zvířat a registrovaného a komerčního dobytka, služby dovozní agentury, zprostředkování dovozu a vývozu, služby v oblasti dovozu a vývozu, agentury pro dovoz a vývoz výrobků, informační služby o obchodních metodách, informace a konzultace v oblasti zahraničního obchodu, poskytování informací ke spotřebním produktům, které se týkají softwaru, poskytování informací o spotřebním zboží vztahujících se ke kosmetice, poskytování informací spotřebitelům o souvislosti s potravinami a nápoji, poskytování informací zákazníkům o výrobku, poskytování spotřebitelských informací ohledně laptopů, poskytování informací prostřednictvím internetu ohledně prodeje automobilů, sjednávání předplatného na informační balíčky, sjednávání předplatného na balíčky médií, služby v oblasti obchodní správy vztahující se k internetovému prodeji, zajišťování předplatného on-line publikací pro třetí osoby, sjednávání předplatného na internetové služby, provozování online trhu pro kupující a prodejce výrobků a služeb, služby v oblasti analýzy cen, srovnávání cen, shromažďování licitačních nabídek, reklamní služby jiných prodejců, umožňující zákazníkům si služby těchto prodejců pohodlně prohlédnout a porovnat, zařízení předplatného knih, časopisů, novin nebo komiksů, zařizování kolektivních koupí, poradenské a informační služby ohledně tarifů, obchodní informace a rady pro spotřebitele [poradna pro spotřebitele], obchodní informační a poradenské služby pro spotřebitele se zaměřením na léčidla, obchodní informační a poradenské služby pro spotřebitele se zaměřením na kosmetiku, obchodní informační a poradenské služby pro spotřebitele se zaměřením na léčidla, obchodní informace a poradenství pro spotřebitele při výběru výrobků a služeb, poskytování informací o obchodním prodeji, počítačové objednávání zboží, administrativní zpracování počítačových nákupních objednávek, počítačové on-line objednávky, poradenské služby ohledně objednávání papírenského zboží, poradenství v oblasti výměnného obchodu, poradenství ohledně kalkulace prodejních objednávek, zajišťování kuponů pro třetí osoby, předplatné novin, správa novinových předplatných (pro třetí strany), zajištění předplatného periodického tisku, zařizování novinového předplatného pro jiné osoby, zajišťování předplatného publikací pro třetí osoby, služby literární agentury spojující ve vyjednávání smluv, vedení dražeb, administrativní prodejce, konzultace v oblasti prodejních technik a prodejních programů, administrativní služby v oblasti příjmu prodejních objednávek, služby řízení prodejce, zajišťování smluv na poskytování služeb pro třetí osoby, poskytování spotřebitelského poradenství ve vztahu k software, poskytování poradenství spotřebitelům v souvislosti s kosmetikou, poskytování poradenství v souvislosti se spotřebními výrobky, poskytování poradenství spotřebitelům v souvislosti s laptopy, administrativní zpracování a organizování zásilkových služeb, sjednávání smluv o nákupu a prodeji pro třetí strany, služby nákupních agentur, management pro průmyslové a obchodní podniky v oblasti jejich zásobování kancelářskými potřebami, cenové nabídky na zboží a služby, nákup zboží a služeb pro jiné podniky, zajišťování smluv na nákup a prodej zboží a služeb pro druhé, zadávání zakázek na nákup a prodej výrobků a služeb, poradenské služby v oblasti zprostředkování zboží a služeb, zprostředkování smluv na nákup a prodej zboží, zajišťování smluv na nákup a prodej zboží a služeb pro druhé, poradenské a konzultační služby v oblasti zásobování zbožím pro jiné subjekty, poradenské služby zaměřené na nákup zboží jménem třetích osob, zajišťování nákupu zboží pro třetí osoby, poradenské služby ohledně nákupu zboží jménem podniku, obstarávání zboží jménem jiných podniků, outsourcingové služby ke zprostředkování nákupu výrobků pro třetí strany, administrativní zpracování objednávek, zprostředkování obchodních a komerčních kontaktů, zajišťování obchodních transakcí pro druhé prostřednictvím on-line obchodů, služby obchodní komory na podporu obchodu, služby obchodní komory na podporu podnikání, sjednávání a uzavírání obchodních transakcí pro třetí strany prostřednictvím telekomunikačních systémů, sjednávání a uzavírání obchodních transakcí pro třetí strany, zajišťování obchodních transakcí a obchodních kontaktů, sjednávání smluvních obchodních služeb s třetími stranami, zprostředkování obchodů pro třetí strany, pořádání prezentací pro obchodní účely, služby obchodního zprostředkování a poradenství v oboru prodeje výrobků a poskytování služeb, zprostředkování smluv týkajících se nákupem a prodejem zboží, zprostředkovatelské služby v oblasti

reklamy, příprava a pořádání bleších trhů, poradenské služby vztahující se ke komerčním transakcím, zprostředkování smluv pro třetí osoby v oblasti prodeje zboží, zprostředkování smluv pro třetí osoby, dodávání alkoholických nápojů třetím osobám (nákup produktů pro jiné firmy), zprostředkování a uzavírání obchodních transakcí pro třetí osoby, zprostředkování seznamů na bázi jmen a adres, dojednávání dohod týkajících se prodeje a nákupu zboží, zprostředkovatelské služby v oblasti pronájmu reklamního času a prostoru, sjednávání předplatného na telefonní služby, administrativní zpracování nákupních objednávek zadaných telefonicky nebo přes počítač, shromažďování různých telekomunikačních služeb ve prospěch ostatních, aby si mohli zákazníci tyto služby pohodlně porovnat a nakoupit, předplatné databázových služeb prostřednictvím komunikací, zařízení předplatného na telekomunikační služby pro jiné osoby, zajišťování předplacení telematických, telefonních nebo počítačových služeb (internet), výroba teleshoppingových programů, telemarketing, předplatné na televizní kanál, zásobovací služby pro jiné osoby [nákup zboží a služeb pro jiné podniky], poskytování online služeb týkajících se porovnávání cen, obchodní správa licencí k výrobkům a službám jiných osob, online objednávkové služby odnášky jídla z restaurací a jeho donášky, online objednávkové služby, objednávkové služby (pro třetí strany), telefonické objednávkové služby pro třetí osoby, poskytování spotřebitelských informací v oblasti výrobků a služeb, pořádání podnikových prezentací spojených s nákupem a prodejem výrobků, zprostředkování obchodů v oblasti propojení možných soukromých investorů s podnikateli, kteří potřebují financování, zprostředkovatelské služby v oblasti kancelářských potřeb pro třetí osoby, předplatné na balíček informačních médií, sjednávání předplatného na informační média, reklamní, marketingové a propagační služby, věrnostní, pobídkové a bonusové programy, služby v oblasti správy věrnostních karet, správa věrnostních programů, správa věrnostních programů na základě nákupních kuponů, služby zákaznického klubu pro komerční, propagační a/nebo reklamní účely, správa zákaznických věrnostních programů a pobídkových programů, věrnostní zákaznické služby ke komerčním, propagačním a/nebo reklamním účelům, správa zákaznických věrnostních programů, organizování a řízení zákaznických věrnostních programů, organizování, provozování a kontrola zákaznických věrnostních programů, organizace zákaznických věrnostních programů pro komerční, propagační nebo reklamní účely, správa zákaznických věrnostních, motivačních nebo propagačních programů, správa věrnostních a pobídkových programů, organizování, provozování a kontrola věrnostních a motivačních programů, služby věrnostních programů, řízení věrnostních programů zahrnující slevy nebo pobídky, správa slevového programu, který umožňuje účastníkům získávat slevy na výrobky a služby prostřednictvím členské slevové karty, organizační konzultace týkající se věrnostních programů pro zákazníky, správa prodejních a propagačních pobídkových programů, podpora prodeje prostřednictvím zákaznických věrnostních programů, správa programů pobídek na podporu prodeje, organizace, provozování a kontrola prodeje a propagačních motivačních programů, propagace prodeje pro třetí osoby poskytovaná prostřednictvím distribuce a správy karet pro zvýhodněné uživatele, marketing zboží a služeb druhých prostřednictvím distribuce kuponů, propagace prodeje zboží a služeb třetích osob udělováním nákupních bodů za používání kreditních karet, propagace zboží a služeb druhých prostřednictvím správy prodejních a propagačních pobídkových programů zahrnujících obchodní známky, řízení odběratelských vztahů [customer relationship management], organizování, provozování a kontrola motivačních programů, správa programů pro věrné zákazníky v oblasti osobní letecké dopravy, organizace a management obchodních motivačních a věrnostních programů, správa hotelových pobídkových programů jiných subjektů, služby předvádění výrobků a vystavování zboží, příprava a prezentace audiovizuálních expozic pro reklamní účely, prezentace finančních produktů ve sdělovacích prostředcích, pro účely maloobchodního prodeje, prezentace fotografického vybavení (pro reklamní účely), služby v oblasti aranžování výkladních skříní maloobchodních prodejen, prodejní předváděcí akce (pro třetí osoby), aranžování výkladů, úpravy výloh a aranžování vystaveného zboží, pořádání předváděcích akcí pro reklamní účely, pořádání expozic pro komerční účely, pořádání expozic pro reklamní účely, prezentace zboží a služeb, prezentace zboží a služeb elektronickou cestou, také v rámci služeb takzvaného teleshoppingu a homeshoppingu, prezentace výrobků v komunikačních médiích pro účely maloobchodu, předvádění zboží, prezentace zboží k propagačním účelům, služby vystavování zboží, služby v oblasti předvádění výrobků ve výkladech obchodů živými modely, organizace a řízení prezentací výrobků, reklamní služby prostřednictvím reklamy na balonech, expoziční služby zaměřené na obchodní propagaci výrobků, služby aranžování výloh pro reklamní účely, služby obchodních výstav a veletrhů, pořádání výstav květin a rostlin pro obchodní nebo

reklamní účely, pořádání a vedení obchodních prezentací, organizování módních přehlídek pro obchodní účely, pořádání módních přehlídek pro reklamní účely, módní přehlídky k obchodním účelům, pořádání a vedení uměleckých výstav pro komerční nebo reklamní účely, pořádání a vedení veletrhů a výstav pro reklamní účely, pořádání a vedení veletrhů a výstav pro obchodní účely, organizace a pořádání veletrhů pro komerční nebo reklamní účely, propagace veletrhů pro obchodní účely, pořádání veletrhů pro obchodní či reklamní účely, organizování výstav a veletrhů pro obchodní a propagační účely, organizování výstav a akcí k obchodním nebo reklamním účelům, pořádání výstav pro obchodní účely, pořádání výstav pro obchodní či reklamní účely, pořádání výstav pro reklamní účely, organizace obchodních a podnikatelských výstav, organizování a vedení výstav k reklamním účelům, organizování a vedení výstav k obchodním účelům, pořádání veletrhů v oblasti automobilového průmyslu, plánování a vedení obchodních trhů, výstav a prezentací k ekonomickým a reklamním účelům, propagace a pořádání obchodních veletrhů, pořádání veletrhů, pořádání a řízení odborných veletrhů, řízení obchodních veletrhů, vedení, pořádání a organizování obchodních přehlídek a veletrhů k obchodním a reklamním účelům, pořádání obchodních prezentací, organizování akcí pro komerční a reklamní účely, organizování akcí, výstav, prodejních trhů a přehlídek pro obchodní, propagační a reklamní účely, pořádání virtuálních výstavních veletrhů on-line, rozšiřování reklamních marketingových a propagačních materiálů, distribuce zboží k reklamním účelům, zaslání adresných reklamních materiálů k přilákání nových zákazníků a udržení stávajících zákaznické základny, šíření vzorků, distribuce vzorků k reklamním účelům, služby spočívající v zaslání adresných reklamních materiálů, poskytované specializovanými agenturami, propagace zboží a služeb druhých prostřednictvím distribuce kuponů, propagace zboží a služeb třetích osob prostřednictvím distribuce karet na slevy, propagace prodeje zboží a služeb třetích osob cestou distribuce tiskovin a propagačních soutěží, distribuce prospektů a vzorků, distribuce prospektů a reklamních vzorků, cílené zaslání reklamních materiálů, distribuce reklamní korespondence a reklamních příloh pravidelných vydání, šíření letáků pro reklamní účely, zajišťování distribuce reklamních vzorků, zajišťování distribuce reklamních vzorků v reakci na telefonickou poptávku, distribuce reklamních inzerátů, šíření reklamních a propagačních materiálů, zajišťování distribuce reklamní literatury v reakci na telefonickou poptávku, distribuce reklamních materiálů (letáků, prospektů, brožur, vzorků, zejména pro zásilkové prodeje dle katalogu) zahraniční či nikoliv, šíření reklamních materiálů (prospektů, brožur a tiskovin), distribuce a šíření reklamních materiálů (letáků, prospektů, tištěných materiálů, vzorků), distribuce reklamních materiálů, šíření reklamních materiálů na veřejných prostranstvích, distribuce reklamních materiálů poštou, služby v oblasti šíření reklamních materiálů, distribuce reklam a komerčních oznámení, šíření reklamních materiálů, šíření reklamních materiálů on-line, distribuce reklamních letáků, distribuce reklamních textů, šíření reklamy prostřednictvím on-line komunikačních sítí, šíření reklamy prostřednictvím internetu, šíření reklamy pro třetí osoby prostřednictvím internetu, šíření reklamy pro třetí osoby prostřednictvím on-line komunikačních sítí po internetu, zásilková reklama, šíření reklamních, marketingových a propagačních materiálů, šíření reklam, distribuce letáků, brožur, tiskovin a vzorků pro reklamní účely, distribuce tištěných propagačních materiálů poštou, poskytování prostor, času a médií pro reklamu, poskytování informatizovaných reklamních služeb, poskytování prostoru na webových stránkách k reklamě na výrobky a služby, pronájem reklamního prostoru on-line, pronájem reklamních ploch a reklamního materiálu, poskytování reklamního prostoru, poskytování a pronajímání reklamního prostoru na internetu, pronájem reklamního prostoru na internetu, pronájem reklamního času v kinech, pronájem reklamního času v komunikačních médiích, poskytování reklamního prostoru elektronickými prostředky a celosvětovými informačními sítěmi, pronájem billboardů [reklamních ploch], pronájem plakátovacích ploch, pronájem reklamní plochy na železničním zařízení, pronájem reklamní plochy na letácích, pronájem reklamního prostoru na internetu za účelem inzerce pracovních míst, pronájem reklamních ploch, poskytování reklamního prostoru v elektronických médiích, zajišťování reklamního prostoru v novinách, poskytování reklamního prostoru na celosvětově počítačové síti, poskytování reklamního prostoru v periodických publikacích, novinách a časopisech, pronájem reklamní plochy ve vlacích, pronájem digitálních billboardů, konzultační a poradenské služby a pomoc v oblasti reklamní, marketingové a propagační činnosti, reklamní služby vztahující se k odvětvím, poskytování informačních a poradenských služeb v oblasti elektronického obchodu, poradenství ohledně propagace franšíz, poradenské služby v oblasti internetového marketingu, poradenství v oblasti

marketingu chemických výrobků, poradenské služby ohledně propagace prodeje, poradenství ohledně propagační činnosti, obchodní poradenské služby vztahující se k propagaci kampaní na shromažďování finančních prostředků, poradenské služby v oblasti partnerského marketingu, poradenství týkající se analýz nákupních zvyklostí a potřeb spotřebitelů za pomoci senzorních, kvalitativních a kvantitativních dat, propagace zboží a služeb prostřednictvím sponzorování, poradenství ohledně organizování propagačních kampaní pro firmy, poradenství týkající se reklamních a propagačních služeb, konzultace v oblasti reklamy a marketingu, poradenství v reklamě, reklamní služby vztahující se k posilování veřejného povědomí o nefrotickém syndromu a fokální segmentální glomeruloskleróze [fsgs], poradenství v oblasti komunikační strategie v reklamě, konzultace v oblasti reklamy v tisku, pořádání propagačních akcí pomocí audiovizuálních médií, marketingové konzultační služby, poradenství v oblasti demografie pro marketingové účely, poskytování marketingových poradenských služeb výrobcům, poskytování marketingových konzultačních služeb v oblasti sociálních médií, marketingová asistence, poradenské služby ohledně podnikové identity, marketingové poradenské služby, odborné konzultace týkající se marketingu, analýza marketingových trendů, poradenství v oblasti marketingového řízení, konzultace v oblasti segmentace trhu, obchodní poradenství vztahující se k strategickému marketingu, poskytování poradenství v oblasti marketingu chemických výrobků, poradenství v oboru přímého marketingu, poskytování poradenství týkajícího se analýzy nákupních zvyklostí spotřebitelů, obchodní poradenské služby vztahující se k marketingu kampaní ke shromažďování finančních prostředků, obchodní poradenské služby vztahující se k marketingu, obchodní poradenství vztahující se ke konzultacím v oboru marketingového řízení, poradenství v oblasti obchodní reklamy, poradenství v oblasti obchodní propagace, poskytování pomoci v oboru obchodní propagace, styk s veřejností, obchodní lobbistické služby, konzultace vztahující se ke stykům s veřejností, pomoc při vedení obchodních podniků ohledně styku s veřejností, provádění studií v oblasti styku s veřejností, studie v oboru styku s veřejností, poradenství v oblasti komunikační strategie při styku s veřejností, reklamní služby na podporu informovanosti veřejnosti o otázkách a iniciativách týkajících se životního prostředí, příprava audiovizuálních prezentací pro reklamní použití, služby propagace baseballu, prezentace společnosti a jejich zboží a služeb na internetu, propagace série filmů pro třetí osoby, vyjednávání reklamních smluv, propagace pojišťovacích služeb jménem třetích stran, služby v oblasti uvedení databází na trh, vydávání tiskovin pro reklamní účely v elektronické podobě, reklamní služby k propagaci elektronického obchodu, reklama v oblasti farmaceutických výrobků a výrobků pro in-vivo imaging, šíření reklamy vztahující se k filozofickému školení, propagace finančních a pojišťovacích služeb jménem třetích stran, finanční marketing, obchodní asistence vztahující se k podnikové identitě, služby v oblasti identity firem, výroba zvukových nahrávek k reklamním účelům, výroba zvukových záznamů k marketingovým účelům, služby reklamní grafiky, inzerce komerčních nebo obytných nemovitostí, reklamní služby týkající se přístrojů pro zobrazení in vivo, reklamní služby týkající se výrobků pro zobrazení in vivo, informační služby vztahující se k reklamě, příprava reklamních letáků, reklama na zboží a služby on-line prodejců prostřednictvím prohlédávacího on-line návodu, poskytování on-line reklamního průvodce na zboží a služby jiných online prodejců na internetu, on-line propagace počítačových sítí a webových stránek, poskytování reklamních průvodců prohlédávacích on-line, propagace, reklama a marketing on-line webových stránek, internetový marketing, služby zaměřené na správu on-line komunity, spojování on-line reklamní sítě pro připojení inzerentů na webové stránky, propagace cestování (reklama), marketingové služby v oblasti cestování, filmová reklama, propagace kin, propagace uměleckých děl druhých prostřednictvím poskytování on-line portfolií přes webovou stránku, propagace návrhů druhých prostřednictvím poskytování on-line portfolií přes webovou stránku, propagace hudby druhých prostřednictvím poskytování on-line portfolií přes webovou stránku, prezentace firem na internetu a v jiných médiích, propagace podnikových webových stránek, propagační management známých osobností, reklama na zboží jiných prodejců, umožňující zákazníkům si zboží těchto prodejců pohodlně prohlédnout a porovnat, propagace zboží a služeb třetích osob prostřednictvím počítačových a komunikačních sítí, propagace zboží a služeb pro třetí osoby prostřednictvím internetu, propagace zboží a služeb pro třetí osoby prostřednictvím globální počítačové sítě, řádková inzerce, asistence pro vedení v obchodních podnicích ohledně reklamy, výroba reklam uváděných v kinech, počítačová propagace obchodní činnosti, reklamní a marketingové služby poskytované prostřednictvím komunikačních kanálů, propagace koncertů (reklama), příprava a umístění venkovních reklam pro jiné subjekty, reklamní

služby v oblasti literatury, podpora prodeje módního zboží prostřednictvím propagačních článků v časopisech, grafická úprava pro reklamní účely, modelingová agentura (služby), služby modelingové agentury pro reklamní účely, služby modelingové agentury vztahující se k propagaci prodeje, poskytování modelů a modelů pro reklamu, modeling pro reklamní účely nebo podporu prodeje, propagace hudebních koncertů, reklamní služby týkající se uvádění nových výrobků na trh, zprostředkování uvádění výrobků na trh, marketing nemovitostí, optimalizace vyhledávačů pro účely podpory prodeje, optimalizace vyhledávače, marketingové služby ve vyhledávacích, podpora prodeje pro ostatní subjekty prostřednictvím systémů nákupních kuponů, příprava propagačních a obchodních materiálů pro jiné subjekty, propagace prodeje, jmenovitě sdružování různých poskytovatelů telekomunikačních služeb, což ostatním umožňuje si tyto služby snadno zobrazit a koupit, propagace prodeje, podpora prodeje s využitím audiovizuálních médií, vývoj reklamních kampaní, propagační služby, inzercce automobilů určených k prodeji prostřednictvím internetu, partnerský marketing, služby zaměřené na předvádění výrobků veřejnosti, podpora prodeje služeb (jménem třetích osob) prostřednictvím zajištění reklamy, příprava seznamů adres pro přímé šíření reklamy poštou (ne prodej), referenční marketing, podpora prodeje v místech nákupu nebo prodeje, pro třetí osoby, služby v oblasti reklamního plánování, propagace výrobků a služeb jiných subjektů prostřednictvím programů slevových karet, propagace výrobků a služeb jiných subjektů prostřednictvím systému věrnostních karet, propagace výrobků a služeb prostřednictvím sponzorování sportovních akcí, propagace výrobků a služeb prostřednictvím sponzorování mezinárodních sportovních akcí, služby navrhování obchodních značek, služby navrhování obchodních značek (reklama a propagace), služby v oblasti umístění obchodních značek, propagace zboží a služeb pro třetí osoby, podpora prodeje výrobků a služeb jiných subjektů prostřednictvím propagačních akcí, propagace zboží a služeb jiných subjektů prostřednictvím programu pro preferované zákazníky, propagace výrobků a služeb jiných subjektů prostřednictvím reklamy na internetových stránkách, propagace výrobků a služeb druhých prostřednictvím sjednávání pro sponzory spojení jejich výrobků a služeb s programy odměn, propagace výrobků a služeb druhých prostřednictvím sjednávání jménem sponzorů spojení jejich výrobků a služeb se sportovními soutěžemi, propagace výrobků a služeb druhých prostřednictvím sjednávání jménem sponzorů spojení jejich výrobků a služeb se sportovními aktivitami, marketing zboží a služeb pro třetí osoby, reklamní služby týkající se prodeje zboží, podpora prodeje jiných osob, služby v oblasti strategie značek, testování značek, služby v oblasti hodnocení obchodních značek, předváděcí akce a výstavy, pořádání veletrhů pro reklamní účely, příprava obchodních reklamních textů, obchodní marketing (nikoli prodej), obchodně-propagační služby, merchandising, pořádání prezentací pro reklamní účely, organizování losování věcných cen k propagačním účelům, pomoc při komercializaci zboží v rámci frančizových smluv, poskytování pomoci v oblasti uvádění výrobků na trh, výběr vzorků výrobků, služby v oblasti uvádění výrobků na trh, produktový marketing, psaní reklamních textů, rozhlasová a televizní reklama, produkce a distribuce rozhlasové a televizní reklamy, reklamní služby rozhlasové a televizní reklamní agentury, reklamní služby poskytované agenturou specializovanou na rozhlasovou a televizní reklamu, rozhlasová reklama, výroba rozhlasových reklam, propagace, PPC reklama, reklama prostřednictvím elektronických médií a zejména internetu, reklama na elektronických reklamních tabulích, reklama a marketing, reklama prostřednictvím mobilních telefonních sítí, reklama v periodikách, brožurách a novinách, reklama v tisku určeném pro širokou veřejnost a v odborném tisku, reklama v oblasti cestovního ruchu a cestování, reklama v časopisech, reklama, zejména služby zaměřené na propagaci zboží, reklama týkající se dopravy a doručování, reklamní služby prostřednictvím textu na televizní obrazovce, reklama, včetně online reklamy na počítačové sítě, reklama, včetně propagace výrobků a služeb třetích stran prostřednictvím sponzorských dohod a licenčních smluv v oblasti mezinárodních sportovních akcí, reklama na internetu pro třetí osoby, propagační marketing, výroba reklamních filmů, výroba reportážních reklam, pronájem reklamních panelů, příprava reklamních kampaní, navrhování reklamních letáků, vydávání propagačních letáků, příprava reklamních publikací, navrhování reklamních log, pořádání a řízení reklamních akcí, aktualizace reklamních informací v počítačové databázi, sběr informací v oblasti reklamy, poskytování informací vztahujících se k reklamě, vydávání reklamní literatury, kopírování reklamního materiálu, výroba reklamních materiálů, tvorba reklamních předmětů a reklam, vydávání reklamních materiálů a textů, vývoj reklamních konceptů, pronájem reklamního materiálu, příprava reklamních materiálů, sestavování, výroba a šíření reklamních materiálů, vydávání reklamních, inzertních, propagačních materiálů, vydávání reklamních materiálů on-line, aktualizace reklamních materiálů, propagační služby

poskytované telefonicky, příprava a pořádání propagačních akcí, umísťování inzerátů, příprava a umísťování reklam pro jiné subjekty, sestavování inzerátů, sestavování inzerátů používaných jako webové stránky na internetu, sestavování reklamních inzerátů k použití na internetu, příprava inzerčních sloupků, psaní reklamních textů pro reklamní a propagační účely, psaní reklamních textů, služby redaktorů pro publicistické účely, vydávání reklamních textů, výroba propagačních videopásek, video disků a audiovizuálních záznamů, bannerová reklama, zprostředkování propagace, navrhování reklamních brožur, příprava propagačních, reklamních, inzerčních dokumentů, služby v oblasti reklamy a propagace prodeje, reklamní a propagační služby a související poradenství, služby v oblasti reklamy a inzercí prostřednictvím televize, rozhlasu, pošty, zprostředkování reklam v kinech, příprava reklam pro třetí osoby, příprava reklam na zakázku pro druhé, umísťování reklam pro třetí osoby, zajišťování reklamy, reklama, propagace a styk s veřejností, reklamní a inzerční služby, reklamní služby pro architektky, reklamní služby pro květinářství, reklamní služby k propagaci nápojů, reklamní služby v oblasti propagace prodeje nápojů, reklamní služby pro druhé, reklamní služby zvyšující povědomí veřejnosti o výhodách místního nakupování, reklamní služby pro tvorbu firemní identity a identity značky, reklamní služby v oblasti prodeje movitého majetku, reklamní služby v oblasti databází, reklamní služby v oblasti farmaceutických výrobků k léčbě cukrovky, reklamní služby v oblasti finančních investic, reklamní služby v oblasti finančních služeb, reklamní služby v oblasti loďářského průmyslu a námořní dopravy, reklamní služby v oblasti knih, reklamní služby v oblasti novin, reklamní služby v oblasti prodeje motorových vozidel, reklamní služby v oblasti automobilového průmyslu, reklamní služby v oblasti nemovitostí, reklamní služby v oblasti nábory personálu, reklamní služby v oblasti dopravního průmyslu, reklamní služby v oblasti cestovního ruchu, reklamní služby v oblasti poskytování obchodu, reklamní služby v oblasti veřejných prací, reklamní služby v oblasti hotelů, reklamní služby na podporu informovanosti veřejnosti o nemocech, reklamní služby týkající se šperků a klenotů, reklamní služby týkající se kosmetických výrobků, reklamní služby týkající se parfumerie, reklamní služby prostřednictvím dvojitě reklamní tabule, reklamní služby poskytované prostřednictvím databáze, reklamní služby poskytované prostřednictvím internetu, zobrazování reklamy pro jiné subjekty, příprava reklam, příprava a umísťování reklam, služby hlasatelů pro reklamní účely, služby v oblasti reklamy v tisku, zprostředkování reklamních smluv a smluv o propagaci pro třetí strany, zprostředkování reklamy, reklama prostřednictvím všech veřejných komunikačních prostředků, vydávání a aktualizování reklamních textů, reklamní obchodní činnost zejména v oboru telematických a telefonických sítí, event marketing (získávání zákazníků pořádáním akcí), marketingové služby v oblasti restaurací, marketing, marketing v rámci vydávání softwaru, marketing prostřednictvím telefonu, vyhledávání sponzorů, poradenství ohledně vyhledávání sponzorů, služby marketingové agentury, poskytování marketingových zpráv, poskytování informací vztahujících se k marketingu, poskytování marketingových informací prostřednictvím internetových stránek, marketingové služby poskytované prostřednictvím digitálních sítí, příprava marketingových plánů, příprava a pořádání marketingových akcí, pořádání a řízení marketingových propagačních akcí pro třetí osoby, vývoj marketingových strategií a koncepcí, vývoj a zavádění marketingových strategií pro třetí osoby, plánování marketingových strategií, navrhování marketingových průzkumů, tržní kampaně, psaní scénářů pro reklamní účely, digitální reklamní služby, propagační marketingové služby využívající audiovizuální média, správa programů udělování pobídek na podporu prodeje výrobků a služeb jiných subjektů, reklama on-line, venkovní reklama, reklamní a marketingové služby poskytované prostřednictvím sociálních médií, elektronické publikování tiskovin pro reklamní účely, vydávání tiskovin pro reklamní účely, propagace mimořádných akcí, propagační management osobností z oblasti sportu, zprostředkovatelské služby pro propagaci sportovních osobností, propagace sportovních soutěží a akcí, marketingové služby v oblasti stomatology, optimalizace návštěvnosti webových stránek, reklamní služby propagující makléřství v oblasti akcií a jiných cenných papírů, telemarketingové služby (nikoliv prodej), produkce televizních a rozhlasových reklam, televizní reklama, reaktivní (ohlasová) reklama, průzkum trhu, cílený marketing, reklamní a marketingové služby poskytované prostřednictvím blogů, šíření reklamy pro výzkumné projekty, asistence managementu v oblasti podpory obchodní činnosti, reklamní služby týkající se farmaceutických výrobků, výroba vizuálních reklamních materiálů, výroba videonahrávek pro reklamní účely, pořádání soutěží pro reklamní účely, obchodní asistence vztahující se k obchodnímu image, propagace obchodu (reklama), obchodní reklamní služby týkající se franchisingu, poskytování obchodních marketingových informací, obchodní marketingové služby, obchodní propagace, služby v oblasti

obchodní propagace poskytované audiovizuálními prostředky, obchodní propagace poskytovaná po telefonu, služby obchodní propagace prostřednictvím telexu, poradenství v oboru řízení obchodní činnosti a marketingu, příprava propagačních kampaní pro obchodní činnost, odhady k marketingovým účelům, reklama zasíláním on-line propagace třetím stranám prostřednictvím elektronických komunikačních sítí, on-line inzercí v počítačové síti, nákupní služby v oboru médií, pronájem veškerých propagačních a marketingových prezentačních materiálů, příprava a realizace mediálních a reklamních plánů a koncepcí, indexace webových stránek pro obchodní nebo reklamní účely, obchodní analýzy, průzkum a informační služby, průzkum trhu, služby analýzy trhu v oblasti dostupnosti starožitností, provádění rozhovorů pro účely průzkumu trhu, realizace rozhovorů jako kvalitativní výzkum trhu, analýza trhu s obilím, služby průzkumu trhu zaměřené na návyky v oblasti používání internetu, cenové průzkumy, služby průzkumu trhu v oblasti zákaznické věrnosti, počítačový průzkum trhu, informatizované služby v oblasti průzkumu trhu, výzkum a analýza v oblasti manipulace s trhem, marketingová analýza trhu s nemovitostmi, průzkum veřejného mínění, průzkumy zisků, průzkum sledovanosti rozhlasového a televizního vysílání, analýza reakce na reklamu a výzkum trhu, analýza reklamy, šíření údajů vztahujících se k reklamě, služby výzkumu v oblasti reklamy a marketingu, hodnocení dopadu reklamy na cílové skupiny, reklamní průzkum, analýzy v oblasti marketingu, provádění marketingových studií, marketingové prognózy, studie firemní image, průzkumy marketingových strategií, analýza a průzkum trhu, marketingový průzkum v oboru kosmetiky, parfumerie a zkrášlovacích přípravků, služby v oblasti plánování marketingových studií, příprava marketingových průzkumů, analýzy trhu, průzkum a analýzy trhu, zprávy o analýze trhu, příprava zpráv o analýzách trhu, služby analýzy trhu v oblasti prodeje starožitností, služby analýzy trhu zaměřené na prodej zboží, průzkumy trhu prostřednictvím telefonu, analýza průzkumu trhu, průzkum trhu a marketingové studie, průzkumy veřejného mínění v oblasti trhu, průzkum trhu za účelem sběru informací o čtenářích publikací, průzkum trhu za účelem sběru informací o divácích televize, studie trhu a analýzy studií trhu, průzkum trhu pro reklamní účely, průzkum trhu prostřednictvím počítačové databáze, provádění průzkumů trhu zahrnujících průzkumy veřejného mínění, služby v oblasti získávání dat o průzkumu trhu, interpretace dat z výzkumu trhu, analýzy dat výzkumu trhu a statistických dat, služby v oblasti sběru dat o průzkumu trhu, sběr informací v oblasti průzkumu trhu, poskytování informací o průzkumu trhu, poradenství v oblasti průzkumu trhu, služby v oblasti průzkumu trhu pro vydavatele, služby v oblasti průzkumu trhu vztahující se k mediálnímu vysílání, služby v oblasti hodnocení trhu, průzkum trhu, analýzy údajů z průzkumu trhu, analýzy statistik průzkumů trhu, statistická hodnocení marketingových údajů, poskytování tržních informací ve vztahu ke spotřebním výrobkům, služby analýzy trhu zaměřené na dostupnost zboží, služby průzkumu v oblasti reklamy, analýza reakcí zákazníků, analýza účinnosti reklamy, informační služby spotřebního trhu, spotřebitelský průzkum, obchodní průzkum a průzkum trhu, příprava průzkumů veřejného mínění, analýzy veřejné informovanosti o reklamě, sběr a systemizace dat z obchodní a podnikatelské činnosti, sestavování seznamů adres, sestavování rejstříků pro vývozce, správa finančních záznamů, sestavování rejstříků pro dovozce, sběr informací pro podnikatelské subjekty, sestavování katalogů informací pro obchodní či reklamní účely, sestavování obchodních adresářů on-line, sběr obchodních informací, získávání obchodních informací, sestavování zákaznických indexů počítačem, počítačové sestavování seznamů objednávek, počítačové vyhledávání obchodních informací, služby počítačového zpracování obchodních informací, počítačový sběr dat z prodejních míst pro maloobchodníky, sestavování seznamů potenciačních zákazníků, sestavování obchodních rejstříků, sestavování statistik pro reklamu, sestavování statistik pro obchodní nebo komerční účely, sběr statistických údajů pro podnikání, sestavování statistických modelů pro poskytování informací o dynamice trhu, sestavování obchodních statistik, sestavování seznamů pro přímé zasílání reklamních materiálů (direct mailing), získávání obchodních informací ohledně stavu společnosti, získávání obchodních informací ohledně aktivit společnosti, řízení obchodních záznamů, sestavování obchodních adresářů určených ke zveřejnění na internetu, sestavování obchodních adresářů, získávání obchodních statistik pro třetí osoby, sestavování obchodních statistik obchodních informací, poradenství ohledně přípravy obchodních statistik, sběr statistik pro podnikatelské subjekty, příprava statistických obchodních dat, sestavování obchodních statistických informací, průzkumy pro obchodní účely, analýzy nákupních cen v oblasti likvidace, odstraňování, recyklace odpadu a manipulace s odpadem, poskytování obchodních informací vztahujících se k podnikům se společnou majetkovou účastí, poskytování informací vztahujících se ke zpracování dat, ekonomické studie k obchodním účelům, ekonomické prognostické analýzy k

obchodním účelům, vyhotovování hospodářských prognóz, ekonomické prognózy a analýzy, ekonomické analýzy k obchodním účelům, ekonomické informační služby k obchodním účelům, znalecká odhady a zprávy vztahující se k obchodnímu záležitostem, poskytování informací a rad zákazníkům v souvislosti s výběrem výrobků a koupí zboží, informace a znalecké posudky vztahující se ke společností a podnikům, informace o obchodních záležitostech, poskytování informací v oblasti organizace času, poskytování zákaznických informací o produktech prostřednictvím internetu, informační služby vztahující se k podnikům, služby pro poskytování informací v oblasti zahraničního obchodu, analýzy firemního jednání, vyhledávání informací o firmách, poskytování obchodních informací týkajících se společností, informační služby vztahující se k obchodním záležitostem, poskytování služeb on-line komerčních informačních adresářů, služby v oblasti odhadu nákladů, obchodní informační kanceláře (poskytující obchodní informace, např. o marketingu nebo demografických údajích), zprostředkování obchodních informací, obchodní informační služby týkající se vína, poskytování obchodních informačních adresářů prostřednictvím globální počítačové sítě, obchodní informační služby, obchodní informační služby poskytované přes internet, obchodní informační služby poskytované prostřednictvím přístupu k počítačové databázi, rozšiřování obchodních informací, poskytování komerčních informací, poskytování obchodních informací z on-line databázi, poskytování obchodních informací spotřebitelům, výzkumné studie v oboru obchodních informací, poskytování komerčních a obchodních informací, poskytování obchodních informací a informací o obchodních podnicích prostřednictvím celosvětové počítačové sítě, poskytování komerčních informací prostřednictvím počítačové databáze, poskytování digitalizovaných informací vztahujících se k obchodním záznamům, počítačové obchodní informační služby, počítačové obchodní průzkumy, elektronické informační služby v oblasti hodnocení obchodních příležitostí, poskytování digitalizovaných obchodních statistik, poskytování digitalizovaných informací z oblasti obchodního managementu, poskytování digitalizovaných dat vztahujících se k obchodu, rozvoj a koordinace dobrovolnických projektů pro charitativní organizace, benchmarking (hodnocení obchodně-organizačních postupů), služby benchmarkingu, výstřížková služba, obchodní průzkum pro nové podniky, poskytování prodejních analýz, sběr a poskytování obchodních informací o tržních cenách a statistikách, zprávy a studie o situaci na trhu, příprava zpráv a studií týkajících se trhu, služby v oblasti informací o trhu vztahující se k úrovním indexů, služby v oblasti informací o trhu vztahující se k obchodním zprávám, průzkum trhu, služby v oblasti informací o trhu vztahující se k tržním statistikám, průzkum trhu a obchodní analýzy, analýza nákladů a cen, statistická analýza a služby v oblasti podávání zpráv o situaci na trhu pro obchodní účely, strategická analýza podniku, přezkoumání nákladů na zdravotní péči, analýzy nákladů a přínosů, poskytování on-line obchodních informačních adresářů na internetu, poskytování obchodních informací on-line, poskytování seznamu webových stránek třetích stran pro usnadnění obchodních transakcí, obchodní analýzy, poradenství týkající se analýzy hospodářské činnosti, pomoc, poradenské služby a konzultace týkající se analýz obchodní činnosti, služby obchodní analýzy, outsourcingové služby v oblasti obchodních analýz, obchodní průzkumy, příprava obchodních průzkumů, příprava obchodních výkazů, služby v oblasti analýz obchodních údajů, šíření údajů vztahujících se k obchodním aktivitám, poskytování obchodních dat, studie o obchodní efektivitě, provádění studií proveditelnosti obchodů, hodnocení obchodních příležitostí, obchodní informace, obchodní informace vedené počítačem, obchodní informační služby dodávané online z počítačové databáze nebo z internetu, obchodní informační služby poskytované prostřednictvím globální počítačové sítě nebo internetu, služby agentury zaměřené na obchodní informace, analýzy obchodních informací, aktualizace obchodních informací v počítačové databázi, šíření obchodních informací, obchodní průzkum a provádění expertiz, poskytování obchodních informací, poskytování obchodních informací prostřednictvím počítačových terminálů, poskytování obchodních informací prostřednictvím globálních počítačových sítí, poskytování obchodních informací v oblasti sociálních médií, poskytování obchodních informací prostřednictvím webových stránek, poskytování obchodních informací pro firmy, poskytování obchodních informací, rovněž prostřednictvím internetu, kabelových sítí nebo jiných forem datového přenosu, průzkum obchodních informací, poskytování obchodních informací týkajících se franšizingu, příprava a sestavování zpráv a informací ohledně obchodní činnosti, obchodních zpráv a informací, informace nebo zprávy týkající se obchodu a marketingu, obchodní průzkum, oceňování podniků, obchodní odhady a hodnocení obchodních záležitostí, analýza zisku z podnikání, projektové studie pro podniky, sestavování studií o obchodních projektech, obchodní analýzy trhů, analýzy

obchodních statistik, obchodní statistické studie, služby v oblasti obchodních statistických informací, poskytování statistických informací vztahujících se k obchodu, poskytování obchodních statistických informací vztahujících se k lékařským záležitostem, analýza obchodních trendů, průzkum v oblasti obchodních akvizic, obchodní průzkum a informační služby, obchodní průzkum a poradenské služby, provádění obchodních průzkumů, analýza řízení obchodní činnosti, shromažďování a analyzování informací a dat vztahujících se k obchodnímu managementu, poskytování informací o obchodním managementu, hodnocení vztahující se k řízení obchodní činnosti v komerčních podnicích, hodnocení vztahující se k řízení obchodní činnosti v průmyslových podnicích, hodnocení týkající se řízení obchodní činnosti v odborných podnicích, analýzy systémů obchodního řízení, provádění on-line průzkumů v oboru řízení obchodní činnosti, analýza hodnocení zaměřená na obchodní řízení, provádění obchodního ohodnocování, hodnocení vztahující se ke komerčním záležitostem, provádění průzkumů interní podnikové komunikace, poskytování informací ohledně srovnávání hotelových tarifů, navrhování průzkumů veřejného mínění, poskytování obchodních informací vztahujících se k zemědělství, pomoc v obchodní a podnikatelské činnosti, management a administrativní služby, administrativní zpracování dat, administrativní služby spojené s registrací kreditní karty, zpracování mzdových údajů, automatizované zpracování dat, služby týkající se registrace automobilů, zpracování dat, zpracování dat pro jejich sběr k obchodním účelům, zpracování dat pro podniky, informační služby vztahující se ke zpracování dat, poradenství ohledně zpracování dat, ověřování zpracování dat, vyhledávání údajů v počítačových souborech pro jiné osoby, sběr dat, shromažďování dat pro třetí osoby, služby v oblasti vyhledávání dat, shromažďování a třídění dat v počítačových databázích, obchodní poradenské služby vztahující se ke zpracování dat, služby řízení dat, záznam a zpracování dat, služby vkládání dat, elektronické zpracování dat, shromažďování a systematizace informací používaných v rámci elektronického přenosu údajů, sběr indexovaných adres, sběr a systematizace informací v databankách, shromažďování a třídění informací do počítačových databází, sběr a systematizace informací do počítačových databází, sběr údajů do počítačových databází, shromažďování informací do počítačových registrů, systematizace údajů do počítačových databází, služby online zpracování dat, sestavování seznamů určených k publikování na internetu, sestavování seznamů určených ke zveřejnění na globálních počítačových sítích nebo na internetu, sestavování počítačových databází, počítačové zpracování dat, počítačové ověřování dat, vedení počítačové evidence, počítačové sestavování záznamů o kontrole zboží, správa a vytváření počítačových databází, poradenské služby ohledně zpracování dat, poradenské služby ohledně elektronického zpracování dat, registrace kreditních karet, sběr matematických údajů, sběr statistických údajů pro lékařský výzkum, služby zahrnující sestavování statistik, shromažďování a systematizace písemné komunikace a údajů, správa záznamů, zejména indexace dokumentů pro třetí osoby, statistické analýzy a podávání zpráv, sběr statistických informací, služby zahrnující přepis statistických údajů, služby zahrnující zaznamenávání statistických údajů, sestavování statistiky, sběr statistických údajů pro vědecký výzkum, sběr statistických údajů týkajících se využívání zdravotní péče, zpracování údajů v oblasti zdravotní péče, zpracování údajů v oblasti přepravy, správa obchodních spisů, zpracování výsledků obchodních průzkumů, pronájem kancelářských strojů, pronájem kancelářských strojů a zařízení, pronájem elektronických platebních terminálů, pronájem fotokopírovacích strojů, pronájem psacích a kopírovacích strojů, pronájem psacích strojů, kancelářské služby, poskytování kancelářské asistence, administrativní služby v oblasti vedení soudních rejstříků, služby vedení záznamů pro akcionáře, služby týkající se zpracování mezd, výplat (pro třetí osoby), příprava výplatních listin, příprava mezd, platů (pro třetí osoby), správa dokumentů a záznamů týkajících se zdravotního stavu osob, správa osobních lékařských záznamů a dokumentů, služby pro vyhledávání zboží vedeného v databázích, inventurní služby, kontrola zboží vedeného v databázích, služby kancelářské administrativy (pro třetí osoby), služby managementu kanceláře (pro třetí osoby), zakládání listin nebo magnetických pásek (kancelářské práce), kopírování dokumentů, reprodukce dokumentů (kopírovací služby), kopírování dokladů pro třetí osoby, příprava dokumentů, služby dárkového rejstříku, přepisování dat, odcitání plynoměrů pro účely fakturace, elektronické služby správy inventářů, odcitání elektroměrů pro účely fakturace, fotokopírování, vedení inventáře součástí a dílů pro výrobce a dodavatele, zpracování záručních registračních dokumentů pro jiné subjekty, vedení registru zvířecích plemen, vedení rejstříku informací, služby v oblasti řízení zásob, příprava inventarizačních seznamů, adresování obálek, děrování štítků [kancelářské práce], aktualizace a údržba dat v počítačových databázích, počítačová příprava výplatních listin, inventarizace pomocí počítače, počítačová správa zboží,

počítačová příprava inventur, počítačové zpracování textů, odečítání dat z měřičů veřejných služeb pro účely fakturace, poradenské služby týkající se mezd, kopírovací služby, xerografie, služby agentur poskytující psaní na stroji, fakturace lékařských služeb, služby v oblasti fakturace zdravotnické péče pro lékaře, služby v oblasti fakturace zdravotnické péče pro nemocnice, mzdová asistence, administrativní služby pro podnikové kanceláře, přepis zaznamenané komunikace, kopírování papírových záznamů, potvrzování naplánovaných schůzek pro druhé, příprava seznamů adres, třídění, manipulace a příjem pošty, správa osobních záznamů (pro třetí osoby), reprodukce kreseb, poskytování základních kancelářských služeb při zakládání firem, přepisování nebo kopírování zpráv, přepis rozhovorů [pro úřední účely], inventarizace, inventarizace zboží, vedení rejstříku odborných odhadců, registrace vracení klíčů, zapisování a přepis písemných sdělení, správa rejstříků (pro třetí osoby), reprografické služby, kopírování papírových spisů, administrativní služby, kancelářské a administrativní služby, příprava faktur, služby předkládání účtů, fakturační služby, fakturační služby v oblasti energie, fakturační služby v oboru zdravotní péče, fakturace, vedení registru odborníků z oblasti zdravotnické techniky s osvědčením, vedení registru leteckých techniků s osvědčením, psaní na stroji, vkládání tiskovin do obálek, těsnopis, provádění stenografických prací na objednávku, stenografický přepis, těsnopisné kancelářské služby, plánování schůzek [kancelářské práce], upomínání schůzek [kancelářské práce], kancelářské služby pro sjednávání schůzek, služby zpracování a psaní textů, zpracování textu, služby přepisu konferenčních hovorů, zahajování telefonních hovorů pro třetí osoby, zpracování telefonických žádostí týkajících se propagovaného zboží a služeb, vyúčtování telefonních služeb, správa registrů majetku (pro třetí osoby), administrativní služby v oblasti vyřizování poptávek, odečítání vodoměrů pro účely fakturace, obchodní sekretářské služby, služby týkající se fakturace v rámci obchodní činnosti, administrativní služby poskytované hotely, vedení registru psích plemen, obchodní konzultační a poradenské služby, obchodní poradenství vztahující se k financování růstu, služby týkající se pomoci a poradenství v oboru řízení obchodní činnosti pro firmy v oblasti energetiky, služby manažerského poradenství v oblasti franchisingu, poradenství v oblasti obchodního managementu vztahující se k franchisingu, poradenství v oblasti obchodního managementu vztahující se k obchodní výrobě, obchodní poradenství vztahující se ke správě informačních technologií, obchodní poradenské služby vztahující se k poskytování systémů řízení kvality, poradenství a informace v oblasti řízení obchodní činnosti, poradenství pro obchodní podniky ohledně řízení jejich podnikání, služby poradenství v oblasti obchodního managementu vztahující se ke komerčním podnikům, obchodní poradenské služby týkající se používání počítačů, obchodní poradenské služby vztahující se k výběru počítačů, poradenství v provozování koncesních firem, poradenství v oblasti řízení obchodní činnosti fitness klubů, poradenství v oblasti řízení obchodní činnosti klubů zdraví, poradenství v oblasti provozování klubů zdraví, poradenství v oblasti obchodní činnosti, poradenství v oblasti prodeje společností, poradenství v oboru řízení obchodních rizik, poradenské služby ohledně firemní struktury společností, poradenství v oblasti zakládání a provozu firem, poradenství v oblasti firemního managementu, obchodní poradenství pro firmy, poradenství v oblasti budování firemní image, poradenství v oblasti obchodní administrace, vedení podniků (poradenství), obchodní poradenské služby vztahující se k franchisingu v oblasti prodeje motorových vozidel, obchodní poradenské služby vztahující se k ustavení podniku s motorovými vozidly, poradenství v oblasti akvizic, pomoc a poradenství zaměřené na organizaci a řízení obchodní činnosti, pomoc a poradenství v oblasti obchodního managementu, poradenské služby v oblasti přípravy a realizace obchodních transakcí, poradenské a konzultační služby vztahující se k dovozním-vývozním kancelářím, poradenství pro průmyslové podniky ohledně řízení jejich podnikání, služby poradenství v oblasti obchodního managementu vztahující se ke průmyslovým podnikům, konzultace týkající se organizování a řízení obchodní společnosti, obchodní poradenské služby vztahující se k výrobním odvětvím, obchodní poradenské služby vztahující se k vývoji výrobků, poskytování poradenství v oblasti metod a technik prodeje, obchodní poradenské služby týkající se ke zřizování restaurací, obchodní poradenské služby vztahující se k provozování restaurací, služby v oblasti podávání zpráv o situaci na trhu, poradenství v otázkách obchodní taktiky, poradenství v oblasti správy a řízení hotelů, obchodní poradenské služby týkající se ke zřizování bufetů, obchodní poradenské služby vztahující se k provozování bufetů, poradenské služby v oblasti zahraničního obchodu, poradenství v oblasti managementu, poradenské služby týkající se analýzy hospodářské činnosti, poradenství pro vedení firemní dokumentace, poradenství v oblasti efektivit podnikání, poradenství v oblasti podnikové efektivit, vývoj konceptů podnikové ekonomiky, obchodní konzultační služby, obchodní poradenství vztahující

se k finanční reorganizaci, obchodní poradenství vztahující se k franchisingu, obchodní poradenské služby ohledně provozování franšíz, obchodní poradenské služby vztahující se k výrobě, obchodní poradenské služby vztahující se k řízení kampaní ke shromažďování finančních prostředků, obchodní poradenské služby ohledně zakládání franšíz, obchodní poradenské služby ohledně využívání vynálezů, obchodní poradenství pro jednotlivce, obchodní poradenství v oblasti dopravy a doručování, obchodní poradenské služby vztahující se k obchodním likvidacím, obchodní poradenské služby ohledně řízení podniků, obchodní poradenské služby vztahující se k firemní činnosti, obchodní poradenství, průzkumy nebo informace, obchodní poradenské služby vztahující se k insolventnosti, obchodní poradenství vztahující se k likvidaci, poradenství vztahující se k obchodním akvizicím, obchodní poradenské služby ohledně řízení podniků veřejného sektoru, konzultace v oblasti obchodní činnosti v oboru zemědělství, služby obchodního poradenství v oblasti plánování a obnovy po katastrofách, poradenství v oblasti řízení a organizace podniku, poradenství v oblasti obchodní organizace a řízení obchodní činnosti, včetně řízení personálu, poradenské služby v oblasti organizace a řízení hospodářské činnosti, poradenství ohledně podnikové organizace a podnikového hospodářství, konzultace v oblasti obchodní organizace a provozu, poradenství v oblasti organizace podniku, pomoc a poradenství týkající se organizace obchodní činnosti, pomoc, poradenské služby a konzultace týkající se organizace obchodní činnosti, obchodní činnost (poradenství v -), poradenské obchodní služby vztahující se ke zřizování a provozování franšíz, podnikatelské poradenství a konzultační služby v oblasti franšíz, podnikatelské poradenství týkající se franšíz restaurací, poradenství ohledně prodeje firem, poradenství v oblasti podnikatelského plánování a kontinuity obchodní činnosti, konzultace v oblasti obchodního plánování, pomoc, poradenské služby a konzultace týkající se plánování obchodní činnosti, poradenské služby ohledně plánování obchodní činnosti, poradenské služby ohledně řízení obchodních rizik, obchodní konzultační služby, odborné obchodní konzultace vztahující se k zakládání podniků, odborné obchodní konzultace vztahující se k provozování podniků, konzultační a poradenské služby v oboru obchodní strategie, konzultace v oblasti obchodních fúzí, poradenské služby týkající se správy podniku, poradenství v oblasti obchodního průzkumu, poradenství v oblasti řízení a organizace podniku, pomoc a poradenství při obchodním řízení a organizaci, poradenské služby ohledně řízení obchodní činnosti a obchodního provozu, poradenství v oblasti řízení obchodní činnosti a podnikové organizace, poradenství v oblasti řízení obchodní činnosti, poradenské služby v oblasti obchodního managementu týkající se informační technologie, konzultace v oboru managementu obchodní činnosti v oblasti dopravy a doručování, poradenství pro obchodní management v oboru rozvoje řízení a vedení, poradenství v oblasti obchodního managementu, rovněž prostřednictvím internetu, poradenství v oblasti obchodního managementu prostřednictvím internetu, pomoc, poradenské služby a konzultace týkající se řízení obchodní činnosti, poskytování počítačové podpory při řízení obchodní činnosti pro podniky jiných subjektů, poradenské služby pro obchodní vedení, odborné konzultace vztahující se k obchodnímu managementu, poradenství v oblasti obchodních odhadů, řízení lidských zdrojů a náborové služby, zajišťování administrativního personálu, služby zprostředkování kancelářské práce, divadelní castingové agentury, zajišťování dočasných pomocných kancelářských zaměstnanců, služby zprostředkující práci pro osobní asistenty, testování osobnosti pro náborové účely, služby v oblasti přezazování zaměstnanců, konkursy výkonných umělců (výběr personálu), rezervační služby v oblasti angažmá pro vystupující umělce, zprostředkování zaměstnání pro chůvy, nábor zaměstnanců do vysokých vedoucích funkcí, umisťování řídicích pracovníků, nábor pomocného kancelářského personálu, pracovní analýza k určení souboru dovedností pracovníků a jiných požadavků na pracovníky, informační služby týkající se zaměstnání a možností budování kariéry, testy pro určení způsobilosti pro zaměstnání, organizování a vedení veletrhů pracovních příležitostí, obsazování pracovních míst a nábor zaměstnanců, personální leasing, vyhledávání zaměstnanců, péče o zaměstnance v oblasti obchodních záležitostí, služby v oblasti přeložení zaměstnanců, služby v oblasti evidence zaměstnanců, vedení motivačních programů pro zaměstnance, umisťování zaměstnanců, obsazování pracovních míst v oblasti návrhářství, konzultanti pro nábor zaměstnanců v oboru finančních služeb, psaní životopisů pro jiné osoby, poskytování informací o službách v oblasti relokace zaměstnanců, poskytování informací týkajících se náborem zaměstnanců, poskytování informací o náborem zaměstnanců prostřednictvím celosvětové počítačové sítě, sběr personálních informací, šíření informací týkajících se k náborem absolventů, poskytování informací vztahujících se k náborem zaměstnanců, zajišťování kandidátů na funkce ředitele společnosti, služby profesního networkingu, služby

zaměstnaneckého managementu pro filmové a televizní techniky, pracovní úřady (zprostředkovatelný práce), služby pracovních agentur pro personál v běžných kancelářských funkcích, služby pracovních agentur pro zajišťování pracovníků pro obsluhu výstavních prostor, služby pracovních agentur vztahující se k au-pair pracovníkům, služby pracovních agentur pro pracovníky mluvící dvěma jazyky, služby personální agentury vztahující se k průmyslu s elektronikou, služby pracovních agentur pro osoby kvalifikované pro práci s počítači, služby pracovních agentur poskytované chůvám, rezervace zaměstnání pro filmové a televizní techniky, poskytování informací o zaměstnání, poskytování informací o zaměstnanosti prostřednictvím celosvětové počítačové sítě, poradenská činnost v oblasti zprostředkování zaměstnání, služby nábory pomocného kancelářského personálu, zajišťování pracovníků pro prodej na provizi, nábor počítačového personálu, personální poradenství, poradenské služby ohledně umístění personálu, zaměstnanecké poradenství, poradenství ohledně nábory zaměstnanců, poradenské služby týkající se zaměstnání personálu zpracovávajícího data, konzultační služby při zprostředkování zaměstnání, zprostředkování kvalifikovaných dobrovolníků pro neziskové organizace, služby pracovních agentur k přidělování dočasných prací, nábor technického personálu na dobu určitou, agentury pro zprostředkování dočasných zaměstnání, nábor zaměstnanců na dobu určitou, služby zprostředkující práci pro majordomy, služby pracovních agentur zaměřené na zprostředkování zaměstnání pro lékaře a ošetřující personál, služby pracovních agentur pro lékařský personál, služby pracovních agentur vztahující se ke zdravotním sestřím, agentury specializované na nábor modelů, služby zprostředkující práci pro hospodyně, nábor stálých zaměstnanců, umísťování personálu na stálý pracovní poměr, nábor zaměstnanců leteckých společností, nábor pozemního letištního personálu, služby pracovních agentur pro personál záchranářů, zajišťování zaměstnanců věnujících se prodeji, nábor zaměstnanců pro prodej a marketing, zajišťování zaměstnanců na smluvní prodej, řízení lidských zdrojů personálu zabývajících se prodejem, poradenství a konzultační služby v oblasti zaměstnanosti, poradenství v oblasti zaměstnání a pracovního uplatnění, poskytování poradenství vztahujícího se k náboru absolventů, výběr personálu pro třetí osoby, poradenství pro výběr zaměstnanců, nábor zaměstnanců, pomoc při náboru a umísťování zaměstnanců, služby agentury zabývající se náborem zaměstnanců, plánování vytiženosti zaměstnanců, poradenství v oblasti umísťování zaměstnanců, poradenské a konzultační služby v oblasti umísťování pracovníků, personalistické služby, administrativní služby spojené s přemísťováním zaměstnanců, přemísťování zaměstnanců, hodnocení zaměstnaneckých požadavků, umísťování personálu, konzultační a poradenské služby vztahující se k náboru zaměstnanců, služby agentur pro zprostředkování práce a nábor zaměstnanců, vyhledávání pracovních míst a nábor zaměstnanců, management personálu, management personálu pro reklamní účely, personální řízení a zaměstnanecké poradenství, poradenství v oblasti řízení lidských zdrojů, pomoc v personálním řízení, konzultační a poradenské služby vztahující se k personálnímu řízení, služby v oblasti realizace pohovorů (za účelem nábory zaměstnanců), testování k určení odborné způsobilosti, poradenství týkající se plánování kariéry, služby plánování profesního růstu, služby v oblasti nábory odborníků, psychologické testování za účelem výběru zaměstnanců, psychologické testování pro výběr zaměstnanců, reklama v oblasti nábory zaměstnanců, služby v oblasti vedení reklamního personálu, řízení lidských zdrojů marketingového personálu, zprostředkování zaměstnání, příprava životopisů pro druhé, sekretářské práce (služby), nábor leteckého personálu, odborné poradenství v oblasti personálního řízení, zprostředkování stáží, služby uměleckých agentur [obchodní management výkonných umělců], poradenství ohledně nábory zaměstnanců pro právní asistenty, poradenství ohledně nábory zaměstnanců pro právníky, testování dovedností zaměstnanců, nábor řídicích pracovníků, poradenství pro výběr řídicích pracovníků (managementu), hledání a výběr vedoucích pracovníků, obchodní poradenské služby k určení platových a klasifikačních struktur na základě hodnocení pracovních míst, obchodní poradenské služby vztahující se k určení platových a klasifikačních struktur, poradenství v oblasti organizace a řízení obchodní činnosti v oboru personálního řízení, konzultace v oblasti přijímání zaměstnanců, výběr řídicích pracovníků, vyhledávání a umísťování řídicích pracovníků, poradenství v oblasti lidských zdrojů, služby oddělení lidských zdrojů pro třetí osoby, řízení lidských zdrojů, správní řízení nemocnic, správní řízení zdravotních klinik, administrativní pomoc při vyřizování výzev k podání nabídek do výběrových řízení, poskytování administrativní pomoci lékárnám v oblasti vedení seznamů léčivých přípravků, administrativní služby týkající se celního odbavení, administrativní služby související s doporučením pacientů pro vyšetření v nemocnici, zprostředkovatelské služby pro pořádání podnikových prezentací, zajišťování administrativních služeb v

oblasti vysokoškolského vzdělávání pro vysokoškolské instituce, řízení obchodní činnosti herců, řízení obchodní činnosti výkonných umělců, služby přijímání a předávání telefonních zpráv, řízení obchodní činnosti parkovišť, obchodní řízení autorů a spisovatelů, služby v oboru kancelářských prací, obchodní správa projektů zaměstnaneckých akcií, správa zaměstnaneckých penzijních plánů, správa plánů zaměstnaneckých výhod, správa systémů sociálních dávek pro zaměstnance, obchodní management čerpacích stanic (pro třetí osoby), sjednávání obchodních smluv pro jiné osoby, podnikové řízení velkoobchodních a maloobchodních prodejen, podnikové řízení velkoobchodních prodejen, příprava dokumentů vztahujících se k obchodu, řízení hospodářské činnosti pojišťovacích agentur a zprostředkovatelů na bázi outsourcingu, služby v oblasti odborného posuzování efektivity, příprava ekonomických výkazů, služby řízení obchodní činnosti v oblasti elektronického obchodování, správa lékařských programů proplácení a služeb, pomoc při řízení franšizových obchodních firem, asistence při řízení obchodních franšizových společností, služby poskytované majitelem licence, zejména asistence při provozu nebo řízení průmyslových nebo obchodních podniků, příprava audio a/nebo vizuálních expozic pro podniky, služby v oblasti obchodních sítí on-line, správa firemních mezd pro jiné subjekty, poradenství v oblasti přemísťování podniku, služby v oblasti obchodního managementu vztahující se k rozvoji podniků, obchodní služby vztahující se k zakládání podniků, řízení obchodu pro třetí osoby, podnikový management, včetně poradenství ohledně demografických záležitostí, asistence při řízení společnosti, služby v oblasti obchodního managementu vztahující se ke koupi podniků, evidence záznamů pro firmy, evidence firemních záznamů (pro třetí osoby), správa předplacených programů zdravotní péče, pomoc při řízení obchodních či průmyslových podniků, zprostředkování obchodů, asistence managementu obchodních společností, obchodní asistence vztahující se k vytváření obchodních firem, správa managementu obchodních podniků, asistence managementu a provozu obchodních podniků, provozování obchodních podniků (pro třetí osoby), obchodní management, asistence v oblasti řízení obchodu, poskytování informací o obchodních kontaktech, poskytování informací o podnikových a obchodních kontaktech prostřednictvím internetu, poskytování pomoci v oblasti řízení obchodních činností, řízení obchodní činnosti náhradových programů pro jiné osoby, počítačový obchodní management (pro třetí osoby), počítačová správa kanceláře, obchodní řízení konferenčních center, podávání zpráv o konkurenci, konzultace vztahující se k optimalizaci vyhledávačů, správa kulturních a vzdělávacích výměnných programů, řízení hospodářské činnosti rezortních hotelů, dočasný obchodní management, řízení obchodní činnosti nezávislých poskytovatelů služeb, management nemocnic, vývoj systémů pro management nemocnic, obchodní řízení nemocnic, správa obchodních věcí maloobchodních prodejen, obchodní řízení maloobchodních prodejen, správa maloobchodních podniků pro třetí osoby, správa lékařských nákladů, služby lékařských předpisů, obchodní služby vztahující se k sjednávání společných podniků, řízení obchodní činnosti v modelingu, řízení obchodní činnosti hudebních umělců, řízení obchodní činnosti hudebních interpretů, správa domů s byty v osobním vlastnictví (management), obchodní konzultace a management týkající se uvádění nových výrobků na trh, obchodní řízení letecké společnosti, řízení letecké společnosti, správa letišť, řízení hospodářské činnosti letišť, správa programů pro náhradu nákladů pacientům, poskytování pomoci v oblasti řízení franšizovaných podniků, pomoc při řízení obchodních záležitostí nebo obchodní činnosti průmyslových nebo obchodních podniků, poskytování pomoci v oblasti řízení průmyslových nebo obchodních podniků, správa v oblasti metod prodeje, sledování objemu prodeje pro třetí osoby, obchodní řízení (management) pro obchody, subdodavatelské služby [pomoc v obchodní činnosti], manažerské poradenství ohledně nábory zaměstnanců, řízení obchodní činnosti bazénových komplexů, řízení obchodní činnosti bavičů, konzultace průmyslového managementu zahrnující analýzy nákladu a zisku, asistence managementu pro průmyslové organizace, sjednávání obchodních transakcí pro třetí strany, obchodní provozování nákupních středisek pro třetí osoby, obchodní management pro obchodní a servisní společnosti, správa systému upřednostňovaných poskytovatelů, management profesionálních atletů, obchodní management profesionálních sportovců, outsourcingové služby ve formě zprostředkování smluv o poskytování služeb pro druhé, zaznamenávání písemných sdělení a údajů, aktualizace a údržba údajů v rejstřících, administrativní služby týkající se doporučování pro pojišťovací agenty, administrativní služby týkající se doporučování pro generální stavební dodavatele, řízení obchodní činnosti restaurací, řízení restaurací pro třetí osoby, správa v oblasti marketingu, poskytování služeb průzkumu trhu, poskytovatel outsourcingových služeb v oblasti řízení vztahů se zákazníky, sjednávání obchodních transakcí pro výkonné umělce, obchodní management sportovních zařízení (pro třetí osoby), řízení obchodních projektů v oblasti stavebních projektů,

strategické obchodní plánování, příprava projektových studií vztahující se k obchodním záležitostem, správa zdravotnických klinik pro třetí osoby, obchodní administrativa v oboru zdravotnické péče, služby obchodního řízení poskytované divadelními agenturami, řízení obchodní činnosti divadel, záznamenávání vzkazů pro nedostupné předplatitele, zaznamenávání telefonních hovorů (pro třetí strany), správa telefonních centrál pro třetí osoby, poradenské služby v oblasti řízení telefonních ústředí, provozování telefonních ústředí pro třetí osoby, organizace služeb příjmu telefonních hovorů a telefonické centrály pro třetí osoby, řízení dodavatelských řetězců, obchodní administrativa v oblasti přepravy, obchodní management vozových parků pro třetí osoby, obchodní management dopravních parků pro třetí osoby, registrace vozidel a převod vlastnického práva, služby přijímání telefonních hovorů poskytované třetím stranám, externí správa společnosti, zprostředkování pracovních nabídek v modelingu, správa zahraničních obchodních věcí, asistence managementu, asistence managementu při zakládání obchodních podniků, správa programů a služeb týkajících se proplácení léků, správa obchodních věcí, obchodní správa v oboru dopravy a doručování, obchodní správa v oblasti statistických metod, pomoc při řízení obchodní činnosti, obchodní informační služby, vedení obchodních záznamů, služby obchodního zastoupení, služby obchodních kanceláří, správa podnikových kanceláří pro třetí osoby, služby odborníka na výkonnost podniku, obchodní poradenství a management týkající se marketingových aktivit, obchodní dozor, kontrola obchodní činnosti jménem třetích osob, outsourcingové služby týkající se obchodní činnosti, organizace podnikání, asistence při organizování obchodní činnosti, příprava výročních výkazů pro obchodní podniky, obchodní akvizice, obchodní asistence, obchodní asistence vztahující se k zakládání franšiz, obchodní asistence týkající se franchisingu, poskytování obchodní asistence, poskytování obchodní asistence při franšízovém provozu, poskytování obchodní asistence při zřizování franšiz, služby v oblasti obchodního poradenství a informací, poptávky, plánování obchodních postupů, služby podnikům při jejich přesídlení, správa v oblasti obchodního plánování, pomoc při plánování obchodní činnosti, služby obchodního plánování, pořádání obchodních prezentací, reorganizace obchodních procesů, management a konzultace v oblasti obchodních postupů, sestavování zpráv o obchodních projektech, management obchodních projektů, řízení obchodních projektů pro třetí osoby, pomoc při řízení obchodní činnosti, správa obchodních věcí v oblasti franšiz, služby managementu obchodních rizik, služby posuzující obchodní rizika, služby v oblasti obchodních expertíz, služby v oblasti obchodní strategie a plánování, služby v oblasti obchodní strategie, služby rozvoje podnikatelských strategií, služby v oblasti obchodních fúzí, plánování obchodních setkání, služby v oblasti obchodních sítí, obchodní administrativa, asistence pro průmyslové podniky v oblasti vedení jejich podnikání, obchodní průzkum, služby v oblasti obchodního managementu, řízení obchodní činnosti sportovců, řízení obchodní činnosti a obchodní administrativa, řízení obchodní činnosti v oboru dopravy a doručování, poskytování pomoci v oblasti podnikového řízení a plánování, organizace obchodního managementu, pomoc při řízení obchodní činnosti, asistence pro obchodní podniky při řízení jejich podnikání, asistence v oblasti managementu obchodní činnosti v rámci franšízové smlouvy, pomoc při řízení obchodní činnosti průmyslovým nebo obchodním firmám, pomoc v oblasti obchodního řízení při zakládání a provozování restaurací, pomoc v oblasti obchodního řízení při provozování restaurací, provozní obchodní asistence pro podniky, plánování obchodního managementu, plánování v oblasti obchodního managementu, jmenovitě vyhledávání partnerů pro fúze a převzetí podniků, stejně jako pro jejich zakládání, kontrola obchodního managementu, asistence pro průmyslové a obchodní firmy při jejich podnikání, správa v oblasti obchodního hodnocení, řízení hospodářské činnosti veterinárních klinik, poskytování přepravních dokumentů pro jiné subjekty [administrativní služby], služby hotelového managementu (pro třetí osoby), řízení obchodní činnosti hotelů, hotelový management pro třetí osoby, služby podnikové správy pro zpracování prodejů realizovaných prostřednictvím celosvětové počítačové sítě; (36) uzavírání pojištění, uzavírání pojistných smluv a oceňování a odhady pro účely pojištění, služby týkající se sjednávání anuit, oceňování pojistných nároků na osobní vlastnictví, služby v oblasti uzavírání osobního úrazového pojištění, uzavírání pojištění pro případ automobilové nehody, služby v oblasti sjednávání obchodního pojištění, služby úpisů, posuzování pojišťovacích nároků, sjednávání pojištění, služby v oblasti uzavírání pojištění, služby uzavírání pojistek, úpravy pojistných nároků, posuzování a zpracování pojistných nároků, likvidace škody [pojištění], vyřizování pojistných nároků, ocenění pojištění proti požáru, posuzování pojistných ztrát, management v oblasti rizik pojištění, vyřizování pojistných nároků a služby vypořádání pojistných událostí, finanční ocenění, vyřizování a služby vypořádání vztahující se k pojistným nárokům, finanční oceňování pro

účely zpětného zajištění, finanční oceňování pro pojišťovací účely, poskytování záruk v oblasti dopravního pojištění, úpisy, uzavírání záručního pojištění, sjednávání záručních programů, uzavírání životního pojištění, sjednávání pojištění pro předplacenou zdravotní péči, sjednávání pojištění pro předplacené právní služby, sjednávání pojištění pro případ námořních nehod, poskytování pojištění námořní přepravy, poradenství ohledně uzavírání pojištění, služby vztahující se k poskytování pojištění úvěrů, oceňování nákladu na účely pojištění, sjednávání pojištění pro případ požáru na moři, uzavírání zdravotních pojistek, poskytování anuit (ročních rent), likvidace škod neživotního pojištění, uzavírání neživotního pojištění, oceňování pojistných nároků u nemovitostí, uzavírání pojištění nemovitostí, vyrovnávání ztrát, posuzování ztrát, zařizování hodnocení pojistných nároků, uzavírání smluv o zajištění, sjednávání rozšířených záručních smluv, služby agentur v oblasti urovnání pohledávek, sjednávání pojištění v oboru pojištění profesní odpovědnosti, poskytování informací vztahujících se k uzavírání životního pojištění, poskytování informací vztahujících se k uzavírání neživotního pojištění, posudky pro pojistné účely, poskytování informací vztahujících se k likvidaci škod u neživotního pojištění, sjednávání přepravního pojištění, zajištění, poskytování záruk na motorová pozemní vozidla, služby týkající se záručního pojištění mechanických poruch motoru, poskytování prodloužené záruky pro domácí elektrické výrobky, pojišťovací služby vztahující se k ochraně při nákupu, cenové ochraně a prodloužené záruční době u zboží zakoupeného kreditní kartou, služby v oblasti záručních programů týkající se přívěsných lodních motorů, služby týkající se pojišťování záruk, služby v oblasti záručních programů, záruční služby pro silniční vozidla, poskytování záruk na ojetá motorová vozidla, služby týkající se správy nároků na záruku, poskytování pojištění ochrany nákupu pro výrobky zakoupené pomocí kreditních karet, prodloužené záruční pojištění, prodloužené záruky na domácí elektrické spotřebiče, prodloužené záruky na elektrické spotřebiče, prodloužené záruky, poskytování služeb rozšířené záruční doby na výrobky zakoupené pomocí kreditních karet, prodloužené záruky na spotřebiče, poskytování záruk na vozidla, záruka odpovědnosti, konzultace a poradenství v oboru pojistné matematiky, poskytování anuit (ročních rent), služby týkající se pojištění ubytování během dovolených, pojištění hotelového ubytování, pojištění systémů proti krádeži, služby týkající se pojistných smluv, osobní pojistné služby v oblasti poskytování právního poradenství, osobní pojistné služby v oblasti poskytování právních služeb, osobní pojištění týkající se závazku splácení půjček, pojištění osobního majetku, služby týkající se pojištění proti krádeži osobního majetku, služby týkající se pojištění spojeného se ztrátou osobního majetku, služby osobního pojištění, poskytování pojištění na dovolenou, zprostředkování pojištění zaměřené na domácí zvířata, poskytování leteckého pojištění, letecké pojištění, bankovní pojištění, pojištění kanceláří, pojištění vybavení domácnosti, poskytování pojistných smluv na desetileté období, pojištění pro případ ztráty dokladů, uzavírání pojištění proti požáru, uzavírání úrazového pojištění, pojišťovny, zprostředkování a zajišťování pojištění, pojišťovací průzkumy, pojišťovací záruky, informace o pojištění, poskytování informací o pojištění, pojištění, finanční informace a poradenské služby, správa pojistných událostí, finanční služby poskytované pojišťovnami, vyřizování pojistných nároků, poradenství v oblasti pojištění, poradenské služby v oblasti pojištění vztahujícího se k požárům, poradenské služby v oblasti pojištění vztahujícího se k výbuchům, konzultace a informace týkající se pojišťovnictví, zprostředkování pojištění odpovědnosti za škodu, služby životního pojištění, služby týkající se pojištění kreditních karet, služby týkající se pojištění lodí, služby týkající se pojištění penzijních fondů, služby týkající se pojištění v oblasti sportu, služby týkající se pojištění odstupňovaného vyplácení poskytovaného právníkům, služby týkající se financování pojistných premií, poskytování předběžných kalkulací pojistného, výpočet sazby pojistného, služby týkající se pojištění zrušených rezervací dovolených, služby týkající se pojištění plánování nepředvídaných událostí, služby týkající se pojištění majetku, služby týkající se pojištění právních nákladů, pojišťování pro majitele nemovitostí, poskytování pojišťovacích služeb pojišťovacím společenstvem, správa pojistných plánů, správa pojistných portfolií, zařizování pojištění, pojistně-matematické služby, pojistně technické služby, subgrace v oblasti pojištění, zprostředkování pojištění, studia v oblasti pojištění, správa pojišťovacích firem, služby finančních záruk pro náhradu nákladů vzniklých jako důsledek automobilové nehody, služby finančních záruk pro náhradu nákladů vzniklých jako důsledek poruchy vozidla, finanční záruční služby vztahující se k náhradě nákladů vzniklých jako důsledek havárie nebo poruchy vozidla, služby oceňování finančních záruk, finanční poradenství a poradenství v oblasti pojišťovnictví, finanční služby v oblasti pojištění, služby makléřských firem, pojištění dodávek (automobilů), služby v oblasti pojištění karavanů, služby v oblasti záručního pojištění, pojištění garáží, správa skupinového pojištění, správa skupinových

pojistných plánů, služby týkající se pojištění vztahující se k poskytování finančních prostředků v nouzových situacích, záruky na platby léčebných cestovních výdajů, ručení za platby léčebných nákladů pro zahraniční cestující, pojišťovací kanceláře zaměřené na životní pojištění, finanční poradenské služby v oblasti životního pojištění, poradenské služby v oblasti životního pojištění, uzavírání životního pojištění, makléřství v oblasti životního pojištění, strategie ochrany hypoték, hypoteční pojištění, poskytování pojištění hypotečních půjček, služby týkající se pojištění ochrany hypoték, hypoteční bankovní pojištění, poskytování on-line informací o pojištění z počítačové databáze nebo z internetu, poskytování informací o zajištění, poskytování on-line informací o zajištění z počítačové databáze nebo z internetu, poskytování informací v oblasti pojišťovacích a finančních služeb, likvidace pojistných nároků neživotního pojištění, uzavírání námořního pojištění, služby týkající se pojištění lodního nákladu na moři, smíšené životní pojištění, poskytování záručního pojištění na vybavení, cestovní pojištění, agenturní služby pro zařizování cestovního pojištění, služby týkající se zdravotního pojištění pro turistické průvodce v autokarech, poskytování cestovního pojištění, investiční služby týkající se variabilní renty, investiční služby týkající se variabilního pojištění, informatizované zpracování pojistných nároků, digitalizované informační služby vztahující se k pojištění, poradenské a zprostředkovací služby v oblasti úrazového pojištění, poradenské a zprostředkovací služby v oblasti životního pojištění, poradenské a zprostředkovací služby v oblasti cestovního pojištění, poradenské a zprostředkovací služby v oblasti pojištění domácnosti, poradenské a zprostředkovací služby v oblasti zdravotního pojištění, poradenské a zprostředkovací služby v oblasti pojištění vozidel, poradenské a informační služby vztahující se ke zprostředkování pojištění, poradenství v oblasti zajištění, sjednávání úvěrového pojištění, pojištění pro případ ztráty úvěru, pojištění úvěrových rizik, služby týkající se pojištění v oblasti úvěrových smluv, služby týkající se pojištění v oblasti poskytování úvěrů, pojištění úvěrového rizika (factoring), zajištění, pojištění rizik týkajících se splnění podmínek času a nákladů, pojištění rizik týkajících se překročení podmínek času a nákladů, agentury zabývající se pojišťováním lodí, makléřské služby vztahující se k lodnímu pojištění, služby týkající se pojištění mechanických poruch, služby týkající se pojištění náhrady léčebných výdajů, zdravotní pojištění, služby v oblasti zdravotního pojištění poskytované společností, služby v oblasti zprostředkování zdravotního pojištění, služby v oblasti anuit (ročních rent), sjednávání ročních rent, služby týkající se pojištění mobilních telefonů, finanční služby v oblasti pojištění motorových vozidel, služby týkající se pojištění motorových vozidel, služby v oblasti pojištění domácnosti, zprostředkování neživotního pojištění, služby realitních kancelářů vztahující se k nákupu a prodeji pozemků, služby v oblasti pojišťování nemovitostí, zprostředkování pojištění majetku, správa zubního zdravotního pojištění, sjednávání a správa zubního zdravotního pojištění, pojištění úvěrů, pojištění budov, služby týkající se pojištění nemovitosti s doškovou střešou, poradenské služby vztahující se k pojistným nárokům, poradenské služby v oblasti pojistných smluv, konzultační služby v oblasti pojišťovnictví, pojistně technické služby zajištění, poskytování pojišťovacích služeb zajišťovací společností, informace o zajištění, zajištění, služby k vyrovnání pohledávek ze zajištění, zpracovávání pohledávek zajištění, makléřské služby v oblasti zajištění, služby plánování v oblasti životního pojištění, pojištění komodit, služby týkající se dohody vtiacal (prodej životních pojistek před dožitím), soukromé zdravotní pojištění, pojištění profesní odpovědnosti, správa plánů pojistného plnění týkajících se léků na předpis, pojištění komunikačních přístrojů, služby týkající se pojištění pečovatelských domů, služby týkající se pojištění v oblasti stavebního průmyslu, poskytování informací vztahujících se k výpočtu sazby pojistného, poskytování informací vztahujících se ke zprostředkování životního pojištění, pojišťovací služby vztahující se k úvěrům, služby týkající se pojištění nemovitostí, služby v oblasti kaucí, uzavírání zdravotního pojištění, makléřství, jednatelství, makléřské poradenské služby vztahující se k pojištění, pojištění právních výdajů, telefonní bankovníctví a pojišťovací služby, zprostředkování dopravního pojištění, zprostředkování přepravního pojištění, služby týkající se pojištění přepravovaného zboží, pojištění odpovědnosti třetích osob, služby týkající se zdravotního pojištění pro zájezdové řidiče, služby týkající se pojištění odstupňovaného vyplácející poskytovatele pojišťovacích škod na majetku, služby týkající se pojištění prodeje na dobrou, služby týkající se pojištění ochrany řidičů, zprostředkování pojištění motorových vozidel, pojištění podniků, pojištění hotelů, finanční odhady, oceňování starožitností, oceňování osobního majetku pro třetí osoby, finanční oceňování osobního vlastnictví a nemovitostí, oceňování drahokamů, oceňování drahokamů a polodrahokamů, oceňování diamantů, oceňování diamantů, drahokamů a vzácných kovů, poskytování informací, konzultací a poradenství v oboru finančního hodnocení, finanční oceňování vlny, finanční oceňování dřeva

na pni, oceňování dopravy a nákladu, poskytování informací týkajících se oceňování ojetých automobilů, oceňování duševního vlastnictví, oceňování jachet, oceňování šperků, oceňování movitého majetku, oceňování strojního vybavení, oceňování uměleckých děl, oceňování ojetých automobilů, finanční oceňování soukromých nemovitostí, oceňování nemovitostí, oceňování mincí, finanční oceňování pronajatých nemovitostí, oceňování majetku, finanční odhady nemovitostí k daňovým účelům, oceňování staveb, oceňování obrazů, oceňování známek, poskytování informací vztahujících se k oceňování drahokamů, poskytování informací vztahujících se k oceňování uměleckých děl, poskytování informací vztahujících se k oceňování nemovitostí, poskytování informací vztahujících se k oceňování starožitností, oceňování vzácných kovů, oceňování a finanční odhady hodnoty majetku, oceňování vztahující se k průzkumu budov, oceňování vztahující se k návrhům budov, finanční a peněžní služby a bankovní služby, financování a poskytování finančních prostředků, služby v oblasti rizikového kapitálu, služby týkající se hledání rizikového kapitálu, služby týkající se poskytování rizikového kapitálu, služby kolektivního financování [crowdfunding], finanční převody a transakce a platební služby, služby týkající se plateb v hotovosti, šeky a platebními příkazy, proplácení osobních šeků, služby týkající se bankomatů, automatizované bankovníctví, bankovní služby týkající se cestovních šeků, vydávání bankovních šeků, služby spojené s běžnými účty, ověřování eurošeků, vydávání peněžní hotovosti, služby v oblasti vyplácející hotovosti, finanční služby týkající se vyplácející hotovosti, poskytování hotovosti pro případ nouze, zpracování hotovosti, management peněz v hotovosti, pronájem registračních pokladen, vykupování cestovních šeků, služby v oblasti proplácející šeků ze šekového účtu, služby týkající se šekového účtu při přijímání šeků, zpracování šeků, služby v oblasti autorizace šeků, služby v oblasti šekových záručních karet, služby v oblasti šekových záruk, služby v oblasti proplácející šeků, vydávání šeků, služby v oblasti šekového clearing, služby v oblasti oceňování šeků, zákazníkům řízený výdej hotovosti, služby v oblasti platebních příkazů, pronájem zařízení na automatické vydávání peněžních hotovostí nebo bankomatů, poskytování peněžních automatů pro výběr peněz, poskytování peněžních automatů pro vkládání peněz, automatické bankovníctví pro výdej mincí, služby týkající se placení daní a cel, služby odvodů daní ze mzdy, finanční služby ve formě zprostředkování celního odbavení, služby týkající se zpracování daňových plateb, zajišťování vrácení cla, zařizování plateb celních poplatků, zajišťování výběru cla, služby platebních karet, automatizované bankovní služby týkající se transakcí provedených kreditními kartami, automatizované bankovníctví vztahující se k transakcím úvěrovými kartami, služby týkající se bankovních karet, služby týkající se bankovních karet, kreditních karet, debetních karet a elektronických platebních karet, služby týkající se bankovních šekových karet, služby validace debetních karet, debetní karty (služby týkající se -), elektronické transakce kreditní kartou, vydávání elektronických platebních karet v souvislosti s bonusy a programy odměn, půjčování, pronájem a nájem zařízení na zpracování finančních karet, finanční informační služby týkající se ztracených kreditních karet, finanční služby přístupné prostřednictvím karty, finanční služby týkající se vydávání bankovních karet a debetních karet, finanční služby týkající se bankovních karet, finanční služby týkající se kreditních karet, služby v oblasti debetních karet, náhrada hotovosti prostřednictvím kreditní karty, poskytování informací o transakcích kreditními kartami, bankovní služby přístupné prostřednictvím karty, služby týkající se kreditních a platebních karet, poradenské služby týkající se kreditních karet, zpracování plateb kreditními kartami, služby v oblasti správy kreditních karet, služby v oblasti validace kreditních karet, ověřování kreditních karet, služby týkající se ochrany a registrace kreditních karet, služby týkající se kreditních a debetních karet, vydávání kreditních karet, poskytování kreditních karet, finanční služby pro správu kreditních karet, platby debetní kartou, zpracování plateb debetní kartou, služby v oblasti platby kreditní kartou, zpracování plateb prováděných charge kartami, služby plateb převodem z karty, služby slevových karet pro mládež určených na cestování, služby týkající se slevových karet pro mládež určených ke kulturním účelům, služby slevových karet pro mládež určených na volnočasové aktivity, služby týkající se zpracování transakcí kreditních karet, finanční informační služby týkající se odcizených kreditních karet, služby v oblasti peněžních převodů pomocí elektronických karet, vydávání akreditivů a vkladních certifikátů, realizování plateb pro banky, výběr plateb, automatizovaná úhrada plateb, automatizované služby převodů peněz, automatizované platební služby, bankovní služby týkající se elektronického převodu fondů, bankovní služby týkající se převodu hotovosti z účtů, bankovní služby poskytované za účelem telefonického placení faktur, bezkontaktní platební služby, zpracování transakcí z debetních karet pro třetí osoby, jednání o vybírání šeků a faktur, elektronické transakce debetní kartou, služby elektronického výběru

mýtného, elektronické platební služby, elektronický převod finančních prostředků prostřednictvím telekomunikací, elektronické převody finančních prostředků pro cestovní kanceláře, elektronické zpracování plateb prostřednictvím globální počítačové sítě, elektronický převod peněžních prostředků, zpracování elektronických plateb šekem, zpracování elektronických plateb, zpracování elektronických plateb prováděných předplacenými kartami, služby elektronické peněženky (platební služby), finanční služby předplatby, finanční poradenství zaměřené na realizaci bezhotovostních platebních transakcí, vyřizování finančních transakcí, služby finančních transakcí, provádění finančních transakcí on-line, služby pro provádění finančních transakcí, domácí inkaso finančních plateb, služby finančních a peněžních transakcí, finanční platební služby, finanční služby týkající se výběru a ukládání hotovosti, služby on-line finančních transakcí, provádění transakcí na kapitálovém trhu, poskytování různých možností plateb prostřednictvím zákazníkem obsluhovaných elektronických terminálů dostupných na místě v maloobchodních prodejnách, vydávání kreditních a debetních karet, služby týkající se kreditních a hotovostních karet, zpracování transakcí z kreditních karet pro třetí osoby, převod fondů, převod finančních prostředků prostřednictvím elektronických komunikačních sítí, převod finančních prostředků na nákup zboží, prostřednictvím elektronických komunikačních sítí, správa plateb, zpracování transakcí z charge karet pro třetí osoby, platby prováděné prostřednictvím bezdrátových telekomunikačních zařízení a přístrojů, zpracování plateb kreditní kartou, provádění bezhotovostního platebního styku, clearingové služby pro platební transakce, zpracování platebních transakcí prostřednictvím internetu, zpracování plateb za nákup zboží a služeb prostřednictvím elektronické komunikační sítě, zpracování plateb, služby zaúčtování závazků, služby týkající se dálkových plateb, příprava plateb důchodů, výplata důchodů, peněžní převody, služby vnitrostátních převodů, služby vnitrostátních převodů poskytované on-line, zajišťování peněžních převodů, směna a převody peněz, služby v oblasti peněžních převodů, služby vnitrostátních převodů peněz, platba a příjem peněz jako zprostředkovatel, on-line placení účtů, vyřizování plateb pro stavební spořitelny, poskytování informací vztahujících se k pronájmu peněžních výdejních automatů nebo bankomatů, služby v oblasti platby účtů, služby v oblasti platby účtů poskytované prostřednictvím webových stránek, služby debetního účtování, služby v oblasti konsolidace účtů, služby spojené s bezhotovostními platbami, přijímání smének, přijímání placení účtů, finanční informace, údaje, poradenské a konzultační služby, služby finančního plánování, služby plánování v oblasti důchodů, rating (finanční ohodnocení) a úvěrové zprávy, služby poskytující informace o úvěrech, agentura poskytující zprávy o úvěrech, příprava zpráv o úvěrech, služby v oblasti vyhodnocování finančních úvěrů, poskytování úvěrových informací, služby úvěrových společností, vyhodnocování údajů úvěrových společností, poskytování informací o úvěruschopnosti, služby v oblasti poskytování informací o úvěru, poskytování zpráv o úvěruschopnosti, vyhodnocování úvěrů, služby týkající se úvěrového hodnocení, služby ověřování ochodních úvěrů (kreditu), hodnocení úvěrové způsobilosti firem a soukromých osob, oceňovací služby, oceňování základního kapitálu, finanční oceňování (bankovníctví), finanční odhady a oceňování, služby finančního hodnocení, finanční hodnocení [pojištění, bankovníctví, nemovitosti], odhady pro finanční účely, poskytování finančních informací ohledně úvěrové bonity firem a jednotlivců, daňové odhady a hodnocení, oceňování majetku (finanční), obchodní odhady k finančnímu ocenění, oceňování portfolií cenných papírů, oceňování zemědělského majetku, zaznamenávání transakcí mezi stranami vztahujících se k akciím, poskytování finančních informací o akciích, služby týkající se informací o cenách akcií, poradenské služby zaměřené na orientaci v oblasti akcií, finanční poradenství v oblasti programů akciových opcí, záznamy o převodu akcií, registrace akcií, pojistně-matematické služby zaměřené na finanční transakce, služby osobního finančního plánování, automatické záznamové služby pro finanční transakce, informační služby vztahující se k automatickým převodům finančních prostředků, digitalizované informační služby zaměřené na bankovní záležitosti, služby týkající se průzkumu v oblasti bankovníctví, poskytování informací o bankovním účtu po telefonu, ekonomicko-finanční výzkumné služby, finanční analýzy a poradenství, ekonomická a finanční analýza, finanční informace, finanční informace pro investory, finanční informace a oceňování, šekové zúčtování, ověřování šeků, finanční informace poskytované elektronickou cestou, finanční analýzy, služby v oblasti finanční analýzy a průzkumu, služby finančních analýz v oblasti investic, finanční poradenství v energetickém sektoru, zpracování finančních informací, poskytování finančních informací profesionálům v oblasti správy portfolií, služby opětovného získávání finančních informací, finanční informační služby pro banky poskytované prostřednictvím počítačových sítí a satelitních přenosů, finanční informační služby pro finanční instituce poskytované prostřednictvím počítačových sítí

a satelitních přenosů, finanční informační služby v oblasti finančních trhů cenných papírů, finanční informační služby pro fyzické osoby, finanční informační služby poskytované přístupem k počítačové databázi, shromažďování finančních informací, poskytování finančních informací, poskytování finančních informací investorům, finanční informace poskytované prostřednictvím počítačové databáze, poskytování finančních informací prostřednictvím počítačových terminálů, poskytování finančních informací prostřednictvím webových stránek, finanční informační a poradenské služby, služby správy finančních informací a analýz, poskytování finančních informací spojených s náklady na palivo, finanční poradenství, finanční poradenství zaměřené na nákup a prodej firem, finanční poradenství, finanční poradenství a konzultační služby, finanční poradenství týkající se vypořádání, finanční poradenství v oblasti investic, finanční poradenství v oblasti daňového plánování, finanční poradenství ohledně dědictví, finanční poradenství ohledně důchodů, finanční poradenství ohledně závětí, finanční poradenství v oblasti trustů, finanční informační služby v oblasti finančních trhů obligací, služby finančního hodnocení při vyřizování výzev k podání nabídek do výběrových řízení, finanční prognózy, finanční oceňování a analýzy, daňové odhady, příprava finančních analýz v oblasti trhů s dluhopisy, příprava finančních analýz v oblasti komodit, příprava finančních zpráv, příprava a analýza finančních zpráv, příprava finančních zpráv týkajících se financování stavebních projektů, příprava finančních zpráv týkajících se stavebních projektů, služby finančních databází, provádění studií o možnostech finanční realizovatelnosti, finanční poradenské služby v oblasti daní, finanční plánování trustu, informační služby finančních trhů, služby v oblasti průzkumu finančních investic, finanční poradenství a informační služby, služby v oblasti finančního poradenství a řízení, finanční poradenské služby v oblasti správy aktiv, finanční poradenství v oblasti programů zaměstnaneckých akcií, finanční poradenské služby v oblasti důchodových plánů, finanční poradenské služby v oblasti cenných papírů, poskytování poradenství (finančního) vyšetřovatelům nehod, poskytování poradenství (finančního) likvidátorům pojistných událostí, finanční poradenské služby, monitorování finančních portfolií, rating (finanční ohodnocení) a úvěrové zprávy, zaznamenávání finančních transakcí mezi stranami, poskytování finančních informací on-line, analýza finančních investic a průzkum v oblasti cenných papírů, plánování financí vzhledem k placení daní, finanční poradenství v oboru franšiz, poradenské služby v oblasti rozšíření hypoték, poskytování cenových informací o podílových fondech, poskytování informací o důchodech, informační služby týkající se automatizovaných plateb účtů, informační služby vztahující se k finančním hodnocením podniků, informační služby týkající se financí poskytované on-line z počítačových databází nebo z internetu, poskytování informací v oblasti finančních služeb, služby týkající se plánování školného, poskytování investičních informací, poskytování informací vztahujících se k finančním účtům, poskytování informací týkajících se hypoték, informační služby vztahující se k bankovníctví, informační služby vztahující se k akciím, informace o investicích, hodnocení investičního rizika (služby), investiční analýzy, monitorování investičního výnosu, průzkum v oblasti investic, zaznamenávání transakcí mezi stranami vztahující se k investicím, poskytování investičních spořičních plánů, poskytování informací, konzultace a poradenství v oboru investičního bankovníctví, poskytování informací o cenách termínovaných obchodů, poskytování informací o cenách indexů, poskytování informací o cenách dluhopisů, poskytování informací o cenách kmenových akcií, poskytování informací o sazbách na peněžním trhu, poskytování informací o cenách komodit, počítačové informační služby vztahující se k finanční správě, informatizované finanční analýzy, služby týkající se informatizovaných finančních dat, digitalizované služby v oblasti finančních informací, poskytování finanční informace v digitální podobě, informatizované finanční poradenské služby, digitalizované informační služby vztahující se k akciím, digitalizované informační služby vztahující se k finančním obchodům, digitalizované informační služby vztahující se k investicím, konzultace v oblasti financování energetických projektů, finanční a investiční konzultační služby, konzultační služby týkající se finančních investic, konzultace v oblasti kapitálových investic, konzultace týkající se investování finančních prostředků, penzijní poradenství, poradenské služby v oblasti cenných papírů, poradenství v oblasti bankovníctví, konzultační služby vztahující se k firemním financím, poradenské služby zaměřené na financování stavebních prací a projektů infrastruktury, poradenské služby týkající se managementu finančních rizik, poradenské služby vztahující se k osobním financím, konzultační služby týkající se daní (ne účetnictví), poradenské služby týkající se finanční strategie, finanční poradenské služby pro kontrolory, poradenské služby vztahující se k úvěrům, poradenské služby týkající se poskytování finančních prostředků na přepravu nákladu, finanční poradenství pro výherce v loterii, poradenství v oblasti daňových příznáží

(ne účetnictví), daňové plánování (ne účetnictví), finanční plánování týkající se školného, poradenství zaměřené na daně z příjmu (finanční), poradenství týkající se služeb v oblasti návratnosti půjček, poradenství týkající se poskytování půjček, finanční ekonomické poradenské služby, finanční poradenské služby pro bankéře, poradenské služby v oblasti hypoték, finanční poradenské služby pro fyzické osoby, finanční poradenské služby pro společnosti, poradenské služby v oblasti finančního plánování, poradenské služby v oblasti investic a financí, poradenské služby v oblasti finančního hospodaření, poradenské služby v oblasti finančního plánování a investic, poradenství při daňových odhadech, investiční poradenství, poradenství v oblasti investic během důchodu, poskytování daňového poradenství (nikoliv účetnictví), poradenství týkající se půjček, poradenství v oblasti hypoték na obytné nemovitosti, poskytování poradenství v oblasti rizikových dluhů, poradenství ohledně správy majetku, finanční plánování důchodu, penzijní plánování, odborné konzultační služby v oblasti financí, hodnocení nákladů na opravy [finanční odhad], dluhové poradenství, informační služby vztahující se k dluhopisům, poskytování digitalizovaných informací zaměřených na cenné papíry, příprava finančních analýz v oblasti cenných papírů, vydávání výpisů z účtů, poskytování informací o správě svěřeneckých účtů, plánování pozůstalostního svěřenectví, průzkum a konzultace týkající se úvěrů, služby týkající se průzkumu v oblasti financí, služby týkající se průzkumu v oblasti investic, poskytování finančních informací o burze cenných papírů, informační služby vztahující se k cenným papírům, zaznamenávání převodu cenných papírů, srovnání hodnoty portfolií cenných papírů, registrace cenných papírů, poskytování informací o burzách cenných papírů, srovnávání hodnoty cenných papírů, poskytování informací o veřejně obchodovaných investicích, finanční hodnocení v oblasti nákladů na vytápění, investiční služby, poskytování finančních záruk a vydávání cenných papírů (investiční bankovní služby), služby týkající se upisování akcií, upisování akcií, úpis cenných papírů, služby v oblasti poskytování záruk při výměně valut, služby v oblasti bankovních investic, konzultace a poradenství v oboru investičního bankovníctví, sjednávání penzí, poskytování informací vztahujících se k upisování cenných papírů, služby spojené s upisováním drahých kovů, upisování cenných papírů, investování peněžních prostředků, služby v oblasti hedgeových fondů, finanční správa fondů, finanční správa penzijních fondů, správa investování ve fondech, správa svěřených majetkových fondů, investování fondů pro třetí osoby, podílové fondy, správa investičních fondů, služby týkající se investic spravovaného majetku, služby týkající se převodu a transakce investičních fondů, monitorování investičních fondů, řízení investičních fondů, finanční prostředky vyplacené předem, investice kapitálových fondů, řízení kapitálových investičních fondů, služby v oblasti řízení fondů, poradenské služby týkající se řízení důchodových fondů, správa offshore fondů, zajišťování kapitálu, zahraniční finanční fondy, poradenské služby v oblasti podílových fondů, penzijní fondy, služby správy penzijních fondů, řízení investic penzijních fondů, monitorování důchodových fondů, služby investic do soukromých kapitálových fondů, správa fondů pro soukromé klienty, služby správy otevřených podílových fondů pro soukromé klienty, investiční služby hedgeových fondů, management investičního fondu, správa podílových fondů, investice podílových fondů, distribuce podílových fondů, makléřské služby týkající se ke podílových fondů, management podílových fondů, zřizování podílových fondů pro třetí osoby, investice do penzijních fondů, penzijní fondy, správa penzijních fondů, investice do mezinárodních fondů, administrativní služby v oblasti investic, služby týkající se plánování v oblasti akcií, služby správy akciového plánu pro zaměstnance, finanční řízení zaměstnaneckých penzijních plánů, správa finančního portfolia, finanční správa kolektivních investičních programů, zajišťování finančních investic, služby finančních investic ve vztahu k tiskárenskému průmyslu, makléřské služby finančních investic v energetických firmách, sázení na změny finančního rozpětí, finanční poradenství v oblasti investic do nemovitostí, finanční služby v oblasti investic, finanční služby správy investic, finanční správa v oblasti investic, správa fondů a investic, investování pomocí elektronických prostředků, investiční kluby, zajišťování investic, zejména kapitálových investic, finančních služeb a pojištění, služby v oblasti obchodních investic, služby v oblasti investování do obchodního majetku, investice kmenového kapitálu, financování investic, investiční svěřenectví, služby v oblasti investičního svěřenectví a poradenství, služby v oblasti investičního svěřenectví, služby v oblasti managementu investičního portfolia, rozvoj investičních portfolií, ochrana investic, sjednávání investic, investiční management, investiční management a rozdělování variabilních anuit, poradenství v oblasti bytových investic, investice do nemovitostí, poskytování on-line informací o investičních účtech, poskytování informací o investičních účtech po telefonu, služby v oblasti investičních účtů, kapitálové investice, služby v oblasti správy kapitálových investic, kapitálové investice v nemovitostech,

služby v oblasti investičního poradenství vztahující se k nemovitostem, konzultační služby o investicích v oblasti nemovitostí, poskytování financí začínajícím a nově vznikajícím společnostem, plánování investic do nemovitostí, služby v oblasti správy investic do nemovitostí, realitní služby vztahující se ke správě investic do nemovitostí, poradenské služby v oblasti otevřených podílových fondů, správa otevřených podílových fondů, management otevřených podílových fondů, řízení důchodových investic, služby v oblasti investování peněz, správa portfolia, průmyslové investice, investiční služby poskytované soukromým klientům, management investic vzájemných klubů a společností, služby v oblasti investičních účtů poskytované stavebními společnostmi, služby v oblasti cenných papírů vztahující se k restrukturalizaci kapitálu, služby v oblasti skupinového investování [crowdfunding], management svěřeného majetku, management aktiv a investic, akvizice pro finanční investice, půjčky cenných papírů, půjčky a úvěry, leasing - nákup na splátky, agenturní služby v oblasti dluhopisů, půjčky se zárukou na finanční krytí depozic motorových vozidel, poskytování financí na leasing, financování osobních půjček, služby osobních půjček, poskytování osobních půjček, služby týkající se revolvingových úvěrů, cenné papíry revolvingových úvěrů, služby týkající se revolvingových půjček, financování automobilů, financování nákupu automobilů na leasing, financování záloh v hotovosti, financování půjček na kancelářské stroje, financování půjček na bydlení, poskytování financí pro půjčky na bydlení, poskytování úvěrů na bydlení, půjčky na splátky, poskytování úvěrů na pokrytí nákladů na pohonné hmoty, vydávání dokumentárních akreditivů, zajišťování financování pojistného, správa vývozních úvěrů, úvěrové služby pro vývozní prodeje, zastavárny, financování mediálních systémů pro elektrický a elektronický přenos, elektronické inkasní služby, financování týkající se automobilů, služby v oblasti financování a půjček, finanční služby v oblasti stomatologické péče, poskytování finančních prostředků na platbu lékařských výdajů, finanční úvěrové služby pro vývozce, poskytování finančních půjček pro osobní potřebu, finanční hodnocení firemního úvěru, finanční záruční služby, poskytování finančních garancí pro zastavování nemovitostí, finanční úvěrové služby, finanční ručení (ručitelské služby), finanční poradenství zaměřené na úvěrové služby, finanční poradenství zaměřené na půjčky, finanční poradenství zaměřené na služby studentských půjček, finanční služby pro nákup nemovitostí, finanční půjčky na vylepšení domova, finanční půjčky firmám, poskytování zástavních půjček, finanční služby v oblasti peněžních půjček, finanční služby v oblasti akreditivů, finanční služby týkající se hypoték, finanční služby pro nákup vozidel, správa finančních závazků, finančně zajištěné financování, financování záruk, poskytování záruk a zástav, vydávání záruk, vydávání hypotečních dluhopisů, hypoteční úvěry a finanční služby, služby týkající se financování hypoték, management hypotečních investic, služby v oblasti výjeje hypoték, služby v oblasti úvěrů a zprostředkování hypoték, hypoteční služby, správa hypotečních obchodů, zprostředkování hypoték, hypoteční bankovníctví, hypoteční bankovní služby a jejich zprostředkování, poskytování hypotečních fondů, sjednávání hypoték a půjček, poskytování hypotečních půjček, refinancování hypoték, služby v oblasti hypotečního makléřství, poskytování hypoték, poskytování informací o studentských půjčkách, zastavování vztahující se k nemovitostem a pozemkům, služby v oblasti půjček na investice do nemovitostí, financování formou koupě na splátky, poskytování financování na pronájem s možností odkoupení, půjčky na nákup na leasing, financování splátkových úvěrů, zprostředkování nákupu na splátky, financování úvěru na splátky, zařízení půjček na splátky, vydávání komunálních dluhopisů, poskytování úvěrů zajištěných směnkami, komerční hypoteční makléřství, poskytování obchodních úvěrů, financování komunálních půjček, konzultování v oblasti poskytování půjček, družstevní úvěrové společnosti, služby úvěrových příslibů, úvěrové agentury v oblasti zemědělství, financování úvěrů, poskytování finančních prostředků na pronájem zařízení, služby v oblasti převodu úvěrových peněžních prostředků, úvěrové služby, úvěrové služby pro placení pojistného, úvěrové služby vztahující se k cestování, úvěrové služby vztahující se k motorovým vozidlům, zprostředkování úvěrových smluv, úvěrové makléřství, poskytování úvěrů, úvěrové společnosti, služby týkající se úvěrového managementu, ručení, záruky, poskytování dočasných půjček, poskytování finančních prostředků na obchodní úvěr, poskytnutí finančních prostředků pro nákup na splátky, poskytování půjček na školné, finanční služby týkající se nákupu domu, finanční služby vztahující se k nemovitostem, poskytování půjček na nemovitosti, zabezpečení leasingu, domácí půjčky s ručením nemovitostí, financování půjček na nemovitosti, dluhopisy (poskytování finančních záruk), vydávání obligací, poskytování úvěrů na letištích pro letectví, pozemní handling a náklady na palivo, poskytování financování letadel, finanční služby týkající se pronájmu letadel, poskytování finančních prostředků pro prodej na úvěr, půjčky (financování) a diskontování směn,

půjčky [financování], sjednávání půjček pro zajištění finančních prostředků pro třetí osoby, zabezpečovací služby týkající se zaručení půjček, ručení peněžních půjček, poskytování půjček a úvěrů, služby v oblasti správy transakcí spojených s půjčkami, poskytování studentských půjček, sjednávání smluv o půjčce, poskytování smluv o půjčce ručených nemovitostí, poskytování smluv o půjčce s hypotéčnými dluhopisy, sjednávání úvěrů, poskytování půjček, poskytování půjček proti záruce, finanční služby v oblasti poskytování půjček, sjednávání půjček, financování půjček proti zástavě, zajišťování a poskytování půjček proti záruce, sjednávání půjček proti záruce, financování půjček, hypoték a záruk, úvěrové služby týkající se nákupu služeb, hypotéční poradenství, úvěrové poradenství a služby zprostředkování úvěrů, poskytování prostředků pro nákup na splátky a na leasing, záruční služby týkající se plateb peněžními poukázkami, poskytování nákupu zboží na splátky, financování koupí, poskytování průmyslových půjček, financování průmyslových aktivit, poskytování obchodních úvěrů, financování projektů, syndikátní půjčky, půjčky se zástavou, služby týkající se poskytování půjček a úvěrů, služby týkající se poskytování půjček obchodníkům na financování prodejního sortimentu vozidel, služby týkající se poskytování půjček zajištěné dlužnickými účty, firemní půjčky, agenturní služby na úvěrování z hypoték, zajištění financování stavebních projektů, služby smluvního zajištění, financování překlenovacích půjček, poskytování překlenovacích půjček, financování nákupu vozidel na leasing, financování krátkodobých půjček, financování na bázi aktiv, financování hypoték a záruk, půjčky se zárukou na finanční krytí dohody o úvěru na motorová vozidla, půjčky se zárukou na finanční krytí smlouvy o pronájmu motorových vozidel, poskytování zajištěných půjček, úvěrové služby vztahující se k poskytování stravenek, poskytování spotřebitelských úvěrů, služby v oblasti spotřebitelských půjček, poskytování smluv o půjčce s cennými papíry, zastavování cenných papírů, financování koupě pozemků, obchody s cennými papíry a komoditami, agentury pro obchodování s termínovými komoditami, správa akcií, finanční služby týkající se akcií, management investic v oblasti akcií, obchodování s akciemi a dluhopisy, informační služby v oblasti akcií a cenných papírů, služby kótování akcií, spekulace v oblasti směnného kurzu akcií, makléřství subskripcie akcií, management akciových portfolií, finanční správa akciových účtů, správa akcií, služby v oblasti správy akcií, služby v oblasti podnikového vlastnictví akciového kapitálu, makléřské služby týkající se termínových obchodů v oblasti nákladní dopravy, zprostředkování termínových obchodů, finanční účtovací střediska, automatizované služby poskytované clearingovými domy, automatizované obchodování s cennými papíry, automatizované makléřství s cennými papíry, bankovní clearingové služby, makléřství vztahující se k obchodním opcím, burzovní kotace, služby agentur zabývajících se burzovním makléřstvím, makléřské služby, burzovní služby, poskytování informací o burzovním makléřství, služby v oblasti burzy termínových obchodů, termínované kontrakty, služby zavedení elektronického převodu akcií, služby elektronické burzy, cenné papíry (finanční), finanční správa akcií, makléřské služby týkající se finančních nástrojů, služby finančních databází v oblasti akcií, služby finančních databází v oblasti komodit, makléřské služby v oblasti finančního investování, agentury pro směnu finančních operací, služby finančního pověření, finanční investice v oblasti cenných papírů, finanční služby pro zabezpečení investic, finanční služby týkající se obchodování s akciemi, finanční služby týkající se dluhopisů, finanční služby týkající se koupě a obchodování s komoditami, finanční služby týkající se mezinárodních cenných papírů, finanční služby týkající se koupě a prodeje cenných papírů, finanční clearingové a účtovací služby, finanční burza, finanční služby týkající se vydávání a prodeje hypotéčních zástavních listů, poskytování informací o obchodování s cennými papíry, poskytování informací o cenách na burze cenných papírů, poskytování informací a dat týkající se burzovních obchodů, poskytování informací vztahujících se k termínovaným cenným papírům na domácích a zámořských trzích, investiční makléřství, sjednávání termínované úrokové sazby, investiční služby v oblasti státních dluhopisů, makléřské služby v oblasti kapitálových investic, makléřské služby v oblasti akciových dluhopisů, služby burzy cenných papírů, počítačové analýzy burzovních informací, informatizované služby týkající se makléřství cenných papírů, správa kotovaných cenných papírů, makléřské služby v oblasti drahých kovů, výměnné služby týkající se obchodování s komoditami, přímé investice v mezinárodních společnostech, agentury v oboru dluhopisů a jiných cenných papírů, makléřské služby v oblasti nákupu a prodeje cenných papírů, makléřské služby v oblasti dluhopisů, swapy úrokových sazeb, poradenské služby v oblasti termínových obchodů, poradenské služby v oblasti mezinárodních cenných papírů, makléřské služby zaměřené na korporativní dluhopisy, služby zastupitelských společností v oblasti investic, služby transferní agentury poskytované emitentům investic do cenných papírů, management

portfolií zastupitelných cenných papírů, investiční služby týkající se zastupitelných cenných papírů, management zastupitelných cenných papírů, komoditní burza, kurzy komodit, komoditní makléřství, obchodování s akciemi, obchodování se smlouvami o akciích, termínové obchody, obchodování s termínovými kontrakty, obchodování s bankovními akceptacemi, obchodování s finančními deriváty, obchodování s dluhopisy, obchodování s opcemi, obchodování s komoditami (finanční služby), obchodování s komoditami pro třetí osoby, obchodování s termínovými cennými papíry na zahraničních trzích pro třetí osoby, obchodování se zahraničními termínovými cennými papíry, obchodování s termínovými a indexovanými termínovými cennými papíry na zahraničních trzích, obchodování s indexovanými termínovými cennými papíry, obchodování s indexovanými termínovými cennými papíry pro třetí osoby, obchodování s opcemi na cenné papíry, obchodování s opcemi cenných papírů pro třetí osoby, výměnné služby týkající se termínových obchodů, služby obchodu s deriváty (finančními), organizování trhů k obchodování s derivátovými nástroji, organizování obchodních trhů pro finanční služby, obchodování s cennými papíry, zprostředkování termínovaných kontraktů, makléřské služby týkající se komunálních dluhopisů, služby vztahující se k akciím, výměnné služby týkající se obchodování s opcemi, poskytování informací vztahujících se k obchodům s termínovými komoditami, poskytování informací vztahujících se k obchodování s termínovými cennými papíry na zahraničních trzích, poskytování informací vztahujících se k obchodování s cennými papíry a indexovanými termínovými cennými papíry na zámořských trzích, poskytování informací týkajících se obchodování s indexovanými termínovými cennými papíry, makléřství v oblasti drahých kovů, makléřství finančních derivátů, makléřství týkající se cenných papírů a aktiv, makléřství v oblasti cenných papírů a komodit, makléřské služby na finančních trzích, makléřství v oblasti akcií a jiných cenných papírů, makléřské služby týkající se dlužních úpisů, makléřské služby týkající se k trhů s cennými papíry, makléřské služby v oblasti nabídky cenných papírů, služby devizového trhu týkající se smluv o termínovaných obchodech s komoditami, agenturní služby v oblasti cenných papírů, účtování cenných papírů, burzovní informace poskytované on-line z počítačové databáze nebo z internetu, služby v oblasti burzovních informací, poskytování on-line burzovních informací z počítačové databáze nebo z internetu, příprava a kotace cen akcií na burze a indexů, kurzovní záznamy na burze, poskytování burzovních kurzů, služby týkající se burzy, burza cenných papírů na prodej akcií a jiných finančních obligací, organizování burz cenných papírů za účelem obchodování s akciemi a jinými finančními nástroji, služby týkající se investic v oblasti cenných papírů, služby týkající se investic v oblasti cenných papírů pro soukromé investory, makléřské služby týkající se akcií a dluhopisů, makléřství v oblasti prodeje cenných papírů, služby pro zřizování portfolií cenných papírů, management portfolií cenných papírů, služby v oblasti makléřství a obchodování s cennými papíry, obchodování s cennými papíry, služby související s účty v oblasti obchodování s cennými papíry, správa cenných papírů, služby finančního zástupce pro držbu cenných papírů, vymáhání pohledávek, faktoring, bankovní služby v oblasti přijímání vkladů s pevným splátkovým kalendářem, faktoring v oblasti vývozu, faktoring, faktoringové agentury, služby faktoringových agentur, faktoring finančních projektů, finanční služby, zejména vyrovnávání dluhů, finanční poradenské služby vztahující se k platební neschopnosti, reklamace dovozních cel pro třetí osoby, poradenství pro zákazníky týkající se organizování vymáhání pohledávek, informatizované právní služby vymáhání pohledávek, agentury pro inkaso plateb za plyn, agentury pro inkaso plateb za elektřinu, dluhové poradenství, vymáhání a inkasování úvěrů, agentury pro vybírání plateb za plyn nebo elektrickou energii, inkaso plateb za zboží a služby, služby navrácení cla, služby týkající se insolvence (finanční), reklamace nesplacených dluhů, služby v oblasti opětovného přivlastnění, shromažďování informací o prodeji na úvěr, poskytování prodeje půjček, poskytování poradenství v oblasti zařizování hypoték, faktoring pohledávek, inkasování pohledávek, služby agentury vymáhající pohledávky, služby na vymáhání a odkoupení pohledávek, vymáhání pohledávek, inkasní služby, restrukturalizace dluhu, organizování vymáhání dluhů, služby zabývajících se správou dluhů, poskytování informací týkajících se odkupování pohledávek, faktoringové služby týkající se faktur, služby v oblasti diskontování faktur, služby soudního vykonavatele (inkaso pohledávek), inkaso státního dluhu, správa aktiv a portfolia, správa aktiv, zprostředkování emisních povolenek, poskytování pracovního kapitálu, služby osobního bankovníctví, služby osobního finančního bankovníctví, osobní finanční služby, plán investic soukromého kapitálu, správa plánu soukromého kapitálu, služby finančního managementu v oblasti bankovních institucí, bankovní služby týkající se přijímání vkladů, bankovní služby vztahující se k ukládání peněz, bankovní služby poskytované školám, pronájem strojů na počítání bankovek a mincí,

pronájem strojů na počítání nebo třídění bankovek a mincí, pronájem strojů na počítání a třídění bankovek, kontrola bankovek, bankovníctví, služby v oblasti telefonního bankovníctví, služby týkající se bankovních a spořitelních účtů, služby týkající se bankovních účtů, bankovníctví a finanční služby, poskytování finančních prostředků pro společnosti, finanční služby pro firmy, služby firemních správců, poskytování rizikového kapitálu pro firmy, management firemních financí, směnárenské zprostředkovatelské služby, finanční správa projektů na obnovu budov, poskytování financí pro budovy stavebního inženýrství, finanční správa zaměstnaneckých penzijních plánů, debetní účetnictví, poskytování běžných účtů, elektronické bankovníctví prostřednictvím globální počítačové sítě (internetové bankovníctví), služby elektronického bankovníctví, služby akceptování elektronických šeků, služby týkající se investování s fixním ziskem, zajišťování finančních prostředků pro filmy, poskytování financí na nákup motorových vozidel, financování v oblasti koupě a prodeje firem, poskytování financí na nákup vozidel, poskytování finančních prostředků, finanční služby pro zabezpečení finančních prostředků pro obchod, finanční služby pro zabezpečení finančních prostředků pro podnikání, finanční služby týkající se mateřské péče, finanční služby v oblasti výstavby nemovitostí, finanční služby týkající se majetku, finanční služby v oblasti obchodu, finanční služby pro hotely, pomoc a sjednávání financování, poskytování financí pro výzkumné instituce, poskytování financí pro univerzity, poskytování financí pro vlády, poskytování financí na prodej a nákup lodí, finanční bankovníctví, finanční asistence, finanční opatrovnictví, finanční bankovní služby pro ukládání peněz, finanční bankovní služby pro výběr peněz, finanční poradenství zaměřené na správu rizik, služby finančního poradenství v oblasti investic do infrastruktury, služby finanční, finanční služby týkající se motorových vozidel, finanční služby pro letiště, získávání finančního kapitálu, vyšetřování týkající se platební způsobilosti, finanční správa akcií v jiných firmách, finanční správa soukromých stomatologických projektů, finanční management společností, finanční služby zaměřené na zajišťování a strukturalizaci kapitálu, finanční služby v oblasti plánů ohledně osobních akcií, finanční služby zaměřené na důchody, finanční služby v oblasti spoření, finanční služby vztahující se k financování vysílání, finanční služby v oblasti majetkové správy, finanční služby týkající se obchodní činnosti, finanční služby poskytované elektronickými prostředky, finanční služby poskytované po internetu, finanční služby poskytované přes internet a po telefonu, finanční služby poskytované podnikům v ropném průmyslu, poskytování finančních služeb po telefonu a prostřednictvím globální počítačové sítě nebo internetu, správa finančního trustu, obchodní finanční služby, správa finančního rizika, služby v oblasti hodnocení finančních rizik, služby finančního řízení týkající se nemocnic, finanční řízení, finanční management běžných účtů, finanční management hotovostních účtů, finanční řízení holdingových společností, finanční správa penzí, finanční plánování a řízení, finanční sponzorování zábavních činností, finanční správa rizikového kapitálu, investičního kapitálu a rozvojového kapitálu, finanční správa stavebních projektů, finanční management pro podniky, správa svěřených finančních termínovaných kontraktů, poskytování informací a analýz v oboru finančních investic prostřednictvím internetu, správa finančních ztrát, poskytování finančních služeb prostřednictvím globální počítačové sítě nebo internetu, správa finančních záležitostí, vedení finančních záležitostí on-line, služby finančních transakcí v oblasti úrokových sazeb, služby týkající se odepisování a připisování na peněžní účty, poskytování finančních záruk, služby finančního plánování zaměřené na stavební projekty, poskytování financí pro zdravotní péči, finanční řízení přes internet, finanční správa v oblasti bankovníctví, služby řízení financí týkající se domovů důchodců, služby finanční správy poskytované přes internet, zajištění finančních prostředků, finanční služby pro zabezpečování fondů, financování vývoje produktů, financování pohledávek, vedení hypotečních podmíněných účtů, vedení vkladů, vkladové služby, vybírání vkladů, správa přijímání vkladů, služby vkladových účtů, služby týkající se informací o bankovních účtech, online bankovníctví, on-line komerční bankovní služby, poskytování investičního kapitálu, správa předplacených programů zdravotní péče, poskytování finančních prostředků pro vynálezece, služby v oblasti programů týkajících se benefičních příspěvků, služby týkající se investic v oblasti školního, obstarávání financí pro podniky, management korporáčních fondů, financování fúzí, služby financování zařízení, poskytování financí na vybavení, financování akvizic, poskytování rizikového kapitálu pro vynálezece, pokladní služby, management cenového rizika, služby v oblasti kapitalizace, správa kapitálu, finanční služby související s cestováním, makléřské služby zprostředkující financování jinými finančními institucemi, poskytování obchodních financí, poskytování finančních prostředků pro obchodní subjekty, poskytování rizikového kapitálu pro obchodní subjekty, výběr daně z nemovitosti od zahraničních firem, správa programů úhrad pro pacienty, finanční řízení

výplat náhrad pro jiné osoby, informatizované bankovní služby, digitalizované finanční služby, digitalizované finanční služby pro maloobchod, poradenství zaměřené na finanční pomoc při vzdělávání, získávání finančních prostředků prostřednictvím webové stránky ke kolektivnímu financování, poskytování finančních prostředků pro rekreační střediska, finanční služby určené k nákupu lodí, finanční služby pro zajištění fondů pro třetí osoby, získávání fondů pro finanční účely, poskytování aktivit k získávání financí na podporu lékařského výzkumu a postupů pro osoby v nouzi, poskytování finančních prostředků na vynálezy, finanční služby týkající se zajištění finančních prostředků, zpracování stravenek, financování maloobchodu, služby finančního řízení v oblasti lékařských zařízení, daňové služby (nikoliv účetnictví), poskytování rizikového kapitálu pro výzkumné instituce, pronájem strojů na počítání a třídění mincí, home banking [domácí bankovní služby], poskytování finančních prostředků pro vývoj nových technologií, poskytování finančních prostředků pro neziskové subjekty, poskytování rizikového kapitálu pro neziskové organizace, poskytování financí pro nákup nemovitostí, poskytování financí na výstavbu nemovitostí, finanční správa projektů v oblasti nemovitostí, správa nerozděleného zisku, nezávislé poradenství vztahující se k finančnímu plánování, zpracování trvalých bankovních příkazů, financování z vlastního kapitálu, zajišťování prostředků na nákup majetku, bankovní služby v oblasti investic do nemovitostí, finanční služby týkající se získávání majetku, služby finančního řízení týkající se stomatologických zařízení, finanční služby týkající se nákupu letadel, výběr obecních poplatků, management kapitálových fondů, služby vztahující se k uvolňování vlastního kapitálu, management rizik úrokové sazby, vydávání důchodových úpisů, poskytování finančních prostředků pro prodej, poskytování kontokorentu, finanční správa provozních nákladů budov, zastupování správců majetku, důchodové zabezpečení, správa svěřených penzí, poskytování penzijních plánů, správa důchodových plánů, správa plánů důchodového zabezpečení, služby v oblasti správy důchodů, vydávání obchodovatelných cenných papírů, akvizice a převod peněžních pohledávek, služby týkající se ukládání peněz, peněžní záležitosti, služby konsolidace finančních prostředků, peněžní služby, správa svěřených peněz, směnování peněžních prostředků, služby týkající se telegrafických převodů peněz (platby), pronájem strojů na počítání a třídění peněz, financování projektů rozvoje, služby v oblasti průmyslového finančníctví, financování komodit, finanční služby související s přepravou zboží, služby v oblasti obchodního bankovníctví, finanční služby v oblasti obchodu s motorovými vozidly, soukromé bankovníctví, financování projektů, zajišťování finančních prostředků pro rozhlasové programy, služby v oblasti rizikového kapitálu a managementu rizikového kapitálu, financování rizikového kapitálu, služby financování rizikového kapitálu nově vznikajícím a začínajícím společnostem, management fondů rizikového kapitálu, investiční služby v oblasti rizikového a projektového kapitálu, management rizikového kapitálu, konzultace v oblasti managementu finančních rizik, finanční výzkum v oboru správy rizik, spořitelní a úvěrová sdružení, spořitelní a úvěrové služby, správa svěřeneckých penzijních fondů, správa podmíněných účtů pro investice, služby týkající se podmíněných smluv, svěřených třetí osobě, finanční služby pro cestovatele v případě nouze, služby finančního řízení týkající se pečovatelských zařízení, poskytování financí pro sportovní, kulturní a zábavní projekty, zprostředkování smluv v oblasti stavebního spoření, finanční služby poskytované stavebními spořitelny, poskytování financí pro stavební operace, financování stavebních projektů, poskytování informací vztahujících se ke správě finančních termínovaných smluv, finanční služby v oblasti nemovitostí a budov, poskytování finanční ochrany před devizovými riziky, poskytování slev v zapojených provozovnách jiných osob pomocí členských karet, služby finančního řízení týkající se ozdraven, zprostředkování uhlíkových kompenzací, zprostředkování emisních práv, mezinárodní bankovníctví, depozitní spoření, spořitelní služby, vedení spořicíh účtů, služby týkající se spořitelních účtů, služby v oblasti stavebního spoření, služby stavební spořitelny týkající se financí, spořicí programy v oblasti zdravotního pojištění, spořitelní programy vztahující se ke zdravotní péči, služby týkající se spořitelních programů, telebanking, zajišťování finančních prostředků pro televizní programy, finanční služby v oblasti údržby vozidel, správa svěřeného majetku, správa trustů, poradenství v oblasti trustů, služby pro zakládání trustů, finanční služby týkající se prodeje majetku, alokace aktiv, správa pozůstalostního svěřenectví, správa majetku, finanční plán majetku, správa majetku, správa aktiv pro třetí strany, služby v oblasti veldejších záruk, poskytování rizikového kapitálu pro univerzity, soukromé investice a investiční služby se zaměřením na rizikový kapitál, financování spotřebitelských nákupů, diskontování smének, finanční služby v oblasti likvidace podniků, management rizika protistrany, poskytování financí na podnikání, služby finančního řízení týkající se místních úřadů, finanční

služby poskytované společenstvím a sdružením, získávání finančních prostředků a finanční sponzorování, shromažďování finančních prostředků pro výroční fondy, charitativní sbírky finančních prostředků na zabránění a prevenci v případě katastrof, finanční sponzorování a financování filmů, finanční sponzorování kulturních akcí, finanční sponzorování a financování rozhlasových programů, finanční sponzorování a patronace, finanční sponzorování sportovních činností, finanční sponzorování divadelních akcí, finanční sponzorování a financování televizních programů, finanční sponzorování akcí výtvarného umění, finanční sponzorování tanečních akcí, služby v oblasti finančních grantů, finanční sponzoring, zajišťování financí pro humanitární projekty, poskytování informací vztahujících se k získávání finančních prostředků na charitativní účely, poskytování univerzitních stipendií, organizování dobročinných sbírek pro třetí osoby, pořádání dobročinných sbírek, poskytování služeb v oblasti dobročinných finančních sbírek pro karbonový offset, služby v oblasti dobročinných fondů, získávání finančních prostředků na charitativní účely prodejem charitativních známek, získávání prostředků na charitativní účely formou zábavních akcí, služby získávání finančních prostředků pro znevýhodněné děti, charitativní služby, jmenovitě finanční služby, finanční služby pro sponzorské firmy, filantropické služby týkající se peněžních darů, organizování charitativních sbírek, investice fondů pro charitativní účely, obstarávání finančních prostředků pro zahraniční projekty pomoci, získávání finančních prostředků, získávání finančních prostředků pro politické účely, charitativní služby v oblasti peněžních darů, poskytování peněžních grantů charitám, pořádání sbírek, poskytování vzdělávacích stipendií, poskytování předplacených karet a kuponů, vydávání hodnotových poukazů ve formě dárkových poukazů, vydávání dárkových certifikátů, kterými je pak možné platit za zboží nebo služby, finanční služby týkající se poskytování poukazek na nákup zboží, vydávání karet s uloženou hodnotou, vydávání předplacených dárkových karet, vydávání předplacených dárkových poukazek, vydávání peněžních poukazů, vydání cestovních poukazů, vydávání cestovních šeků a akreditivů, vydávání cestovních šeků a devizových voucherů, vystavování cestovních šeků, nakupování a vydávání cestovních šeků, vydávání cestovních šeků cestovními kanceláři, vydávání poukazek na potraviny, vydávání slevových poukazek, vydávání předplacených karet k použití jako elektronické cestovní jízdenky, poskytování informací týkajících se vydávání hodnotových poukazů, vydávání poukazů používaných jako peníze, služby v oblasti vydávání telefonních karet, vystavování hodnotných poukazek, vydávání a vyplácení hodnotových poukazů, vydávání hodnotových poukazů jako součást zákaznického pobídkového programu, vydávání hodnotových poukazů jako odměn za zákaznickou věrnost, vydávání hodnotových poukazek v souvislosti s věrnostními programy pro zákazníky, vydávání hodnotových poukazek v souvislosti s motivačními programy, vydávání peněžních poukazek, kuponů a poukazů, služby nemovitostní (realitní služby), ubytovací agentury (nemovitosti), poskytování ubytovacích služeb, pronájem sdílených kanceláří, sdílení nemovitostí, pronájem kancelářských prostor, pronájem bytů a kanceláří, sjednávání pronájmu bytů, pronájem bytů, ateliérů a pokojů, agentury pro subvencované nemovitosti, služby ubytovací kanceláře [byty], vyhledávání bytů pro třetí osoby (trvalé ubytování), správa bytového domu, správa pronájmu činžovních domů, služby realitní kanceláře v oblasti rezidenčních nemovitostí, vyhledávání obytných nemovitostí, správa bytového fondu, agentura pronajímající chráněné ubytování, pronájem bytů, poskytování informací v oblasti trhu s nemovitostmi (realitami), zprostředkování leasingu (pouze nemovitosti), služby finančního zástupce pro držbu nemovitostí pro třetí osoby, služby realitních kanceláří v oblasti komerčních nemovitostí, pronájem obchodních prostor, správa obchodního majetku, sjednávání smluv pro pronájem obchodních nemovitostí, pronájem a nájem komerčních prostor, digitalizované informační služby vztahující se k nemovitostem, poradenství v oblasti nemovitostí, konzultace při koupi nemovitostí, pronájem kanceláří [nemovitosti], služby v oblasti správy sdílení času, pronájem maloobchodních prostor, pronájem domů, správa nemovitostí, získávání nemovitostí pro třetí osoby, realitní agentura, služby realitních kanceláří vztahující se k nákupu a prodeji budov, služby realitních kanceláří na pronájem budov, služby realitních kanceláří na pronájem pozemků, služby realitní kanceláře, služby realitní kanceláře pro prodej a pronájem budov, poskytování realitních informací vztahujících se k nemovitostem a pozemkům, služby v oblasti správy nemovitostí a majetku, pronájem nemovitostí, agenturní služby pro pronájem nemovitostí, služby obnovování pronájmu nemovitostí, služby týkající se odstoupení od pronájmu nemovitostí, sjednávání nájemních smluv a smluv o pronájmu nemovitostí, výběr a získávání nemovitostí (v zájmu třetích osob), služby spojené s nabytím nemovitostí, finanční služby v oblasti smluv, dohod a vyrovnání týkajících se nemovitostí, služby v oblasti nemovitostí, sdružování nemovitostí, služby v oblasti pronájmu nemovitostí, finanční

zprostředkovatelské služby v oblasti nemovitostí, pronájem soukromého pozemku, služby týkající se nemovitostí ve svěřenství třetí strany, zprostředkování v oblasti nemovitostí, správa nemovitostí, služby správy nemovitostí týkající se kancelářských prostor, služby správy nemovitostí týkající se průmyslových prostor, služby správy nemovitostí týkající se obytných budov, služby správy nemovitostí týkající se sídlišť, služby správy nemovitostí týkající se obchodních budov, služby správy nemovitostí týkající se maloobchodních prostor, služby správy nemovitostí týkající se komplexů budov, služby správy nemovitostí týkající se zábavních míst, služby správy nemovitostí týkající se nákupních center, oceňování a správa nemovitostí, pronájem a nájem trvalého ubytování, poskytování trvalého ubytování, sjednávání smluv o pronájmu, inkasování nájemného, správa majetkového portfolia, pronájem majetku (pouze nemovitého), správa majetku, asistence při koupi nemovitosti, pomoc při koupi nemovitostí a finančních podílů v nich, sdílené vlastnictví nemovitostí, sjednávání společného vlastnictví nemovitostí, pronájem výstavních prostor, pronájem budov, agentury nebo zprostředkovatelské firmy pro pronájem budov, správa budov, poradenské služby vztahující se k nemovitostem společností, poradenské služby v oblasti vlastnictví nemovitostí, poradenské služby v oblasti oceňování nemovitostí, pronájem prostor v obchodních centrech, pronájem obchodních center, pronájem nákupních prostor, poskytování informací týkajících se realitních záležitostí prostřednictvím internetu, správa finančních záležitostí v oblasti nemovitostí, poskytování informací o nemovitostech, poskytování informací vztahujících se k pronájmu budov, poskytování informací vztahujících se k pronájmu pozemků, poskytování informací vztahujících se k správě pozemků, služby realitní kanceláře pro prodej a pronájem firem, služby spojené se správou nemovitostí, správa nemovitostí spojená s transakcemi nemovitostí, správa nemovitostí v zahradnictví, správa nemovitostí v zemědělství, služby týkající se průzkumu v oblasti získávání nemovitostí, agenturní služby pro prodej majetku za provizi, pronájem farem, agentury nebo zprostředkovatelské firmy pro leasing nebo pronájem pozemků, služby týkající se pronájmu pozemků, správa pozemků, akvizice pozemků k pronájmu, služby týkající se koupě pozemků, služby týkající se koupě pozemků (v zájmu třetích osob), poskytování bezpečnostních schránek, poskytování bezpečnostních depozitních schránek, poskytování informací vztahujících se k službám bezpečnostních schránek na vzácné kovy, poskytování informací vztahujících se k službám bezpečnostních schránek na cenné papíry, poskytování informací vztahujících se k službám bezpečnostních schránek na cennosti, služby bezpečnostních schránek na vzácné kovy, úschova cenných papírů, služby bezpečnostních schránek na cenné papíry, úschova cenností, depozitní úschova cenných předmětů, služby bezpečnostních schránek na cennosti; (39) potrubní přeprava a distribuce prostřednictvím kabelů, zprostředkování přepravy uhlovodíků, přeprava odpadu na místa likvidace, distribuce obnovitelné energie, zprostředkování dopravy paliv, dodávka paliva pro lodí, doprava pohonných hmot potrubím, služby týkající se distribuce plynu, rozvod plynu (distribuce), potrubní přeprava plynu, dodávka elektrické energie, distribuce a přenos elektřiny, distribuce elektrického proudu kabely, rozvody elektrické energie do domácností, dodávka elektrické energie, dodávka a distribuce elektrické energie, pronájem použití elektrického vedení druhým pro přenos elektřiny, rozvod energie, přeprava zemního plynu, přeprava a distribuce zemního plynu a zkapalněného plynu, informační služby vztahující se k přepravě ropy, informační služby vztahující se k přepravě surové ropy, informační a poradenské služby týkající se distribuce energie, poskytování informací vztahujících se k rozvodu elektřiny, komunální služby pro rozvod zemního plynu, komunální služby pro rozvod vody, komunální služby pro rozvod elektřiny, poradenské služby vztahující se k rozvodům elektrické energie, služby týkající se distribuce paliva, dodávka paliva, doprava těžkých topných olejů, přeprava ropy nebo plynu potrubím, služby týkající se distribuce nafty, přeprava ropy potrubím, přeprava ropy, sběr kanalizačního odpadu veřejnou kanalizací, distribuce energie pro vytápění a chlazení budov, dodávky odpadního tepla, přeprava suchého plynu, sběr kapalného odpadu, přeprava kapalin potrubím, poskytování informací vztahujících se k zásobování vodou, přeprava zkapalněného zemního plynu po moři, námořní přeprava zkapalněného zemního plynu, potrubní doprava, rozvod (vody -), rozvod a zásobování vodou, rozvod vody, rozvod tepla, dodávka tepla (distribuce), přeprava odpadu, dodávka vody pro domácnost (doprava), dodávka vody pro průmyslové použití (doprava), dodávka vody potrubím (doprava), dodávka vody pro zemědělské použití (doprava), přeprava vody potrubím, dodávka vody potrubím, služby pro rozvod vody potrubím, služby v oblasti vodní dopravy, přeprava surové ropy, balení a skladování zboží, plnění strojů a nádob, balení zboží do kontejnerů, doplňování hotovosti do automatických pokladen, plnění prodejních automatů, plnění aerosolem na základě smlouvy, plnění kontejnerů, nakládání a vykládání vozidel,

nakládání uhlí, nakládání šrotu, vykládka přistavními jeřáby, služby vykládání a přebalování, služby vykládky, nakládání koksu, vykládání nákladu a zavazadel, vykládka nákladu, nakládání nákladních kontejnerů na železniční vozy, nakládání nákladních kontejnerů na lodě, nakládání nákladních kontejnerů na kamiony, nakládání nákladu, vykládka lodí, služby týkající se nakládání lodí, nakládání a vykládání letadel, nakládání leteckého nákladu, nakládání nákladu, nakládání a vykládání zboží, nakládka rud, nakládání nákladních vozidel, nakládání vlaků, nakládání škváry, balení aerosolů na zakázku podle specifikace, zprostředkování skladování uhlovodíků, služby bezpečného skladování (doprava), skladování odpadu, pronájem nádob na skladování odpadu, pronájem nádob na manipulaci s odpadem, skladování nákladu po přepravě, skladování leteckého paliva, zprostředkování skladování zavazadel, skladování nábytku, kryogenní skladování biologických tkání určených pro následnou implantaci, skladování letáků, skladování domácích spotřebičů, skladování chemikálií v prostorách s regulovanou teplotou, skladování chirurgických nástrojů a vybavení, balení zboží ke stěhování, skladování součástí, služby skladování paliva v zásobnících, skladování zboží ve velkém objemu, archivování písemných záznamů, skladování dokumentů, dárkové balení, pronájem přepravních beden, balení oděvů pro přepravu, skladování, úschova oděvů, ukládání a skladování oděvů, skladování plyných paliv, služby týkající se skladování plynu, pronájem elektrických vinných sklepů, skladování elektrických agregátů, fyzické skladování elektronicky uložené digitální hudby, fyzické skladování elektronicky uložených dat, dokumentů, digitálních fotografií, hudby, obrázků, videa a počítačových her, fyzické skladování elektronicky uložených digitálních fotografií, fyzické skladování elektronicky uložených digitálních video souborů, fyzické skladování elektronicky uložených digitálních obrázků, skladování elektriny, skladování energie a paliv, skladování farmaceutických látek, fyzické ukládání elektronicky uložených digitálních dat, fotografií, zvukových a obrazových souborů, fyzické skladování elektronických dat nebo dokumentů, fyzické skladování elektronicky uložených počítačových her, skladování nákladu, skladování zbraní, skladování nápojů, informace o skladování, informační služby vztahující se ke skladování v chladu, poskytování informací o dočasném skladování, poskytování informací týkajících se pronájmu chladících zařízení, plnění lahví, úschova jachet, skladování mořských plodů v chladu, skladování kožešin, skladování zavazadel cestujících, pronájem kufrů, pronájem přenosných skladovacích kontejnerů, skladování komerčního zboží, skladování kontejnerů a nákladu, pronájem kontejnerů, skladování kontejnerů, pronájem kontejnerů na skladování a skladování ve skladech, skladování kosmetiky, skladování jeřábů, uskladnění nákladu ve skladištích, skladování nákladu před přepravou, skladování nákladu, zprostředkování skladování paliv, dočasná úschova osobního majetku, přechodná úschova osobního majetku, celní skladování, služby uskladnění v chladu, skladování lodí, jachet, člunů a vodních dopravních prostředků, balení potravin, služby skladování potravin, skladování topného oleje (mazutu), služby balení mincí, skladování části motorových vozidel, skladování odpadního oleje, skladování ropy, služby skladování nafty v zásobnících, služby skladování letadel, pronájem paletových klecí, pronájem strojů a přístrojů na balení nebo zabalování, balení a balící služby, pronájem balících strojů, služby balení, služby balení, pronájem strojů a zařízení na nakládání a vykládání, poradenské služby vztahující se k balení zboží, poradenské služby vztahující se ke skladování zboží, skladování nebezpečných materiálů, celní skladování zboží, pronájem palet a kontejnerů pro skladování zboží, balení zboží, ukládání zboží do přepravek, třídění a přebalování zboží, poradenské služby vztahující se k opakovanému balení zboží, provoz skladů, balení zboží, skladování zboží v chladu, uskladnění zboží, skladování a dodávka zboží, skladování zboží ve skladištích, pronájem palet pro dopravu nebo skladování zboží, pronájem palet a kontejnerů pro přepravu zboží, balení zboží, štítkovací služby, balení zboží na objednávku a podle upřesnění druhých, balení předmětů pro přepravu, skladování radioaktivního odpadu, uskladnění zboží, služby celních skladů, pronájem skladovacích obalů, pronájem mrazniček, pronájem mrazniček k domácím účelům, pronájem mrazáků ke komerčnímu použití, služby skladování v chladu, poskytování chladírenských skladovacích prostor, pronájem chlazených skladů, poskytování mrazírenských skladovacích zařízení, pronájem mrazících přístrojů a zařízení, služby v oblasti skladování mražených potravin, pronájem ledniček, pronájem ledniček s mrazničkou k použití v domácnosti, poradenské služby týkající se skladování, služby skladování lodního paliva, poskytování skladovacích služeb a zařízení, pronájem skladovacích míst, pronájem skladovacích zařízení, pronájem skladovacích prostor, pronájem skladovacích jednotek, pronájem skladovacích jednotek, poskytování skladovacích služeb na palubě lodí, pronájem skladovacích nádob, pronájem skladů, pronájem skladovacích prostorů, kryogenní skladování, pronájem skladovacích beden, pronájem trezorů, služby skladování balíků,

skladování balíků, dočasné skladování zásilek, balení kapalin na zakázku a podle specifikace, skladování tekutin, služby pronájmu kontejnerů, poskytování informací o přechodné úschově osobního majetku, poskytování informací vztahujících se ke skladovacím službám, poskytování informací o pronájmu skladovacích prostor, poskytování informací týkajících se pronájmu mrazících zařízení, poskytování informací týkajících se pronájmu lodí, skladování zkapalněného zemního plynu na lodích, zprostředkovatelské služby v oblasti skladování, poradenství v oblasti skladovacích služeb poskytované call centry a horkými linkami, doprava a skladování, skladování součástí vozidel, skladování vozidel, balení přepravovaného zboží, skladování zboží během přepravy, skladování kontaminovaného odpadu, skladování mražených potravin ve skladech, pronájem ledniček, skladování vody v nádržích, balení předmětů pro přepravu, celonoční uskladnění dopisů v úschovně, balící služby pro ochranu zavazadel během cesty, celní skladování vín, poskytování chladírenských skladovacích zařízení, skladování zemědělských produktů, skladování zemědělských produktů ve skladech, skladování zemědělských potravin, skladování lidských buněk, parkování a uskladnění vozidel, parkování automobilů, služby parkovacích garáží, služby parkování aut obsluhou, poskytování automobilních parkovišť a služby parkování aut, poskytování parkovacích zařízení, parkování automobilů (služby -), pronájem parkovacích míst, služby loděnic, pronájem garáží a parkovacích míst, pronájem garáží, parkování v garáži, poskytování informací týkajících se kotvišť, spouštění jachet, přístavní služby pro lodě a čluny, parkování lodí, poskytování kotvišť, pronájem mechanických parkovacích systémů, parkování letadel, parkovací služby pro letadla, parkování aut obsluhou, námořní služby, služby depa pro skladování vozidel, pronájem parkovacích míst v garáži, poskytování informací o pronájmu mechanických parkovacích systémů, poskytování informací vztahujících se k pronájmu balících nebo zabalovacích strojů a přístrojů, poskytování informací o parkování vozidel, služby pro garážování vozidel, pronájem parkovacích míst a garáží pro vozidla, rezervace parkování na letišti, parkovací služby pro vozidla, pronájem parkovacích míst pro vozidla, přístavní služby (služby doků), námořní služby (přistávání, kotvení, skladování), uskladnění lodí, spouštění lodí, pronájem kotvišť pro lodě, poskytování zařízení ke kotvení, přeprava, záchranné služby, vyprošťování, odtah vozidel, služby agentur v oblasti záchrany automobilů, služby v oblasti záchrany automobilů, odtah a přeprava automobilů jako součást služeb při poruše vozidla, služby týkající se odtahování automobilů, nouzové odtahování osobních nebo nákladních vozidel, nouzové odtahování automobilů, nouzové odtahování nákladních vozidel, námořní záchranné služby, půjčování potápěčských skafandrů, sanitní služby, služby záchrany domácích zvířat, záchranné služby pro plavidla, záchranné služby pro jachty, námořní vlečné služby, námořní remorkáž, odtahování cestovních vozidel, odtahování komerčních pozemních motorových vozidel, odtahové služby pro komerční vozidla, záchranné služby pro vraky lodí, záchrana lodí, lodní záchranné služby, záchranné služby pro lodní náklady, vyprošťování uvíznutých lodí, vlečení plavidel, záchrana lodí v nouzi, odtahování letadel, přeprava mechaniků k letadlům na zemi letadlem, záchranné služby pro motorová vozidla, odtah motorových vozidel, pronájem záchranného potápěčského vybavení, potápěčské záchranné služby, pronájem potápěčských obleků, pronájem potápěčských zvonů, pronájem potápěčských oděvů, pronájem potápěčských zvonů, pronájem potápěčských přileb, podmořské záchranné práce, služby letecké ambulance, repatriční služby pro pacienty, doprava pacientů automobily, doprava pacientů sanitními vozy, doprava pacientů minibusy, silniční záchranné služby (doprava), záchranné služby pod vodou, oprava porouchaných komerčních vozidel, odtahové služby při poruše vozidla, dopravní služby pro zraněné, záchranné služby [doprava], zprostředkování odtahování porouchaných vozidel, záchranné služby pro vozidla, záchrana (doprava) vodních dopravních prostředků, záchrana (doprava) leteckých dopravních prostředků, záchrana (doprava) pozemních dopravních prostředků, odtah vozidel ve spojení se službou při poruše vozidla, zprostředkování odtahování vozidel, odtahování vozidel, organizování odtahu vozidel, záchranné služby [doprava], lodě, plavidla (záchrana -), odtahové služby pro vozidla, remorkáž, odtahování motorovými vozidly, oceánské vlečné služby, záchrana osob (doprava), služby v oblasti cestování a osobní doprava, organizování prohlídek pamětihodností a okružních jízd, služby průvodců a organizování cest a výletů, pořádání poznávacích výletů jako součástí organizovaných zájezdů, organizování a rezervace městských poznávacích výletů, rezervace poznávacích výletů prostřednictvím cestovních kanceláří, plánování a zajišťování poznávacích výletů a jednodenních výletů, organizování poznávacích zájezdů a exkurzí, služby osobního turistického průvodce, organizování a rezervace jednodenních výletů, organizování jednodenních výletů, prohlídky [turistické], organizování a rezervace exkurzí a poznávacích výletů, pořádání exkurzí

jako součástí organizovaných zájezdů, organizování výletů, organizování okružních jízd ve městech, organizování a rezervace exkurzí, organizování exkurzí, jednodenních výletů a poznávacích výletů, organizace a vedení exkurzí a prohlídek pamětihodností, organizace a vedení výprav na kánoích, organizace a vedení výprav na koních, služby pořádání výletů pro turisty, zajišťování turistických průvodců, organizování cest, organizování a rezervace výletů, organizování vyhlídkových cest, doprava při prohlídkách památek, organizování prohlídek pamětihodností pro třetí osoby, organizování prohlídek pamětihodností, organizace a vedení výprav do džungle a safari, poskytování informací turistům o exkurzích a poznávacích výletech, poskytování vozidel pro zájezdy a exkurze, poskytování prohlídek pamětihodností (doprava), organizování a rezervace poznávacích výletů, služby pořádání zájezdů, služby agentur pro rezervace prohlídek pamětihodností, služby cestovního průvodce, cesty (organizování), služby týkající se rezervace zájezdů a výletů, služby agentury v oblasti zprostředkování přepravy osob, služby agentury v oblasti zprostředkování zájezdů, služby agentury týkající se zprostředkování okružních plaveb, pozemní dopravní služby odbavování cestujících, pozemní přeprava osob, objednávání prázdninového cestování a zájezdů, organizování prázdninových cest, služby týkající se dovolenkových balíčků za účelem organizování zájezdů, rezervační služby pro prázdninové pobyty a cestování, zprostředkování dopravy na dovolenou, autobusová doprava, služby pronájmu aut s řidičem, služby spolujízdy, sdílení automobilů, přednostní nastupování, odbavení, usazení a rezervace pro cestující často využívající leteckou dopravu, poskytování údajů o přepravě cestujících, organizování autobusových zájezdů, organizování výletů a okružních plaveb, organizování expedic, dálková autobusová doprava, koordinování cestovních příprav pro jednotlivce a skupiny, poskytování informací o cestovních trasách, poskytování informací o přepravě cestujících, služby nakládky a nastupování, poskytování informací o cestování, přes internet, zajišťování cestovních informací prostřednictvím globálních počítačových sítí, služby vyhledávání v jízdních řádech vztahující se k cestování, poskytování informací o přiletech a odletech, služby objednávání a rezervace zájezdů, služby rezervačních agentur týkající se cestování, vyjížděky výletní lodí, organizování a pořádání výletů a cest, služby v oblasti plánování výletů a zájezdů, organizování a rezervace cest, služby pronájmu lodí a jachet, rezervace lodních lístků, pořádání zábavních plaveb, zprostředkování letecké, železniční a námořní dopravy cestujících, zprostředkování dopravy cestujících, služby dopravy cestujících autobusem, osobní železniční doprava, přeprava cestovních zavazadel, doprava cestujících autokary, pozemní osobní doprava, přeprava cestujících autem, přeprava cestujících lanovou dráhou, přeprava cestujících po železnici, služby námořní přepravy cestujících, rezervace míst pro různé druhy dopravy, silniční přeprava cestujících, doprava cestujících trajekty, přeprava cestujících na výletních lodích, doprava cestujících lodí, doprava cestujících minibusy, doprava cestujících vzducholodí, přepravní služby cestujících po zemi, doprava cestujících ve vozidlech řízených řidiči, vnitrozemní vodní přeprava cestujících, zprostředkování lodní přepravy cestujících, zprostředkování automobilové přepravy cestujících, služby agentury v oblasti zprostředkování přepravy cestujících, služby pro zajištění přepravy cestujících, zprostředkování letecké přepravy cestujících, zprostředkování přepravy cestujících helikoptéry, zprostředkování železniční přepravy cestujících, služby rezervace míst pro cestující, letecká doprava cestujících, automobilová přeprava cestujících, silniční doprava cestujících, pozemní přeprava cestujících, doprava cestujících taxislužbou, tramvajová doprava cestujících, vydávání cestovních lístků, rezervace jízdenek, organizování zájezdů, služby cestovní kanceláře, jmenovitě organizování dopravy pro cestující, služby cestovních kanceláří týkající se prázdninového cestování, služby cestovních kanceláří týkající se služebních cest, služby cestovních agentur a rezervační služby, agentury na zprostředkování zájezdů, služby cestovní kanceláře, jmenovitě rezervování a objednávání dopravy, služby cestovních kanceláří týkající se cestování autobusy, služby cestovních kanceláří týkající se zprostředkování zájezdů, zprostředkování autokarových zájezdů, rezervace jízdenek, dodávání cestovních lístků, služby v oblasti výdeje cestovních lístků, služby cestovních průvodců, služby průvodců na cestách, cestovní informace, cestovní informace o přerušení dopravy v důsledku nepříznivých povětrnostních podmínek, služby týkající se rezervací cestovních lístků a lístků na zájezdy, organizování cest a lodních výletů, služby v oblasti rezervace dopravy a cestování, plánování a rezervace cest a dopravy, elektronickými prostředky, organizování cest do zahraničí, pronájem automatů na výdej cestovních lístků, rezervace objednávání cestovních míst, zařízení cestovních víz, pasů a cestovních dokladů pro osoby cestující do zahraničí, rezervační služby týkající se cestování po moři, cestovní konzultační a informační služby, služby v oblasti leteckého cestovního ruchu, zprostředkování cest letadlem, poradenství pro plánování

cestovních tras, služby tour operátora týkající se rezervace cest, organizování cest, organizování a zprostředkování zájezdů, plánování a rezervace leteckých cest, elektronickými prostředky, rezervační služby týkající se cestování letadlem, služby agentur pro rezervace leteckých zájezdů, služby v oblasti cestovního ruchu, plánování cest, plánování, organizování a rezervování cest, plánování, organizování a objednávání cest elektronickými prostředky, organizování a realizace zájezdů, organizování a rezervace cest, služby v oblasti rezervace a objednávání cest, rezervační služby týkající se cestování po zemi, rezervace cestovních míst, rezervace dopravy, rezervace cest prostřednictvím cestovních kanceláří, agentury na objednávání cestování, služby objednávání cestování, služby týkající se informací a průvodcovství v oblasti cestovního ruchu, počítačové informační služby týkající se přepravy cestujících, počítačové informace týkající se rezervace zájezdů, počítačové informační služby týkající se cestování, počítačové rezervační služby týkající se přepravy cestujících, poskytování cestovních informací prostřednictvím počítače, počítačové rezervační služby pro cestování, poradenská činnost v oblasti cestovního ruchu, služby týkající se cestovních itinerářů, výletní lodě (služby poskytované -), výletní plavba lodí, poskytování výletních lodí pro cestování, služby okružních plaveb, dopravní služby výletních lodí, poskytování výletních plaveb na jachtách, organizování a rezervace okružních plaveb, rezervační služby pro okružní plavby, charitativní služby, zejména poskytování dopravy pro seniory a tělesně postižené, služby týkající se limuzín, služby v oblasti rezervace letenek, zprostředkování letenek, lístků na lodní plavby a železničních jízdenek, zprostředkovatelské služby v oblasti pronajímání letadel, rezervace míst pro leteckou dopravu, služby v oblasti plánování tras, rezervace lůžek na cestování, taxislužba pro vozičkáře, zprostředkování pronájmu letadel, služby v oblasti letenek, poskytování vzdušné přepravy cestujících, rezervace letecké dopravy, letištní kyvadlová přeprava cestujících mezi letištními parkovišti a letišťem, doprovázení pacientů během přepravy, rezervace a zajišťování přístupu do letištních salónů, služby přednostního odbavování cestujících, služby leteckých společností přednostního odbavování, organizování a rezervace cest pro organizované zájezdy, organizování zájezdů jako bonifikační program pro zákazníky s kreditními kartami, přeprava vrtulovým letadlem, služby odbavování zavazadel na letištích, služby odbavení na letištích, pravidelná letecká přeprava cestujících, služby řidičů, poskytování pozemní přepravy cestujících, poskytování silniční přepravy osob pokročilého věku, služby silniční dopravy osob, služby silniční dopravy cestujících, poskytování dopravy pro seniory nebo invalidní osoby [charitativní služby], zprostředkování letů, zprostředkování nouzové výměny letenek, poskytování informací o automobilové dopravě, poskytování informací vztahujících se k námořní dopravě, poskytování informací týkajících se plánování a rezervací cest a dopravy, elektronickými prostředky, poskytování informací týkajících se plánování a rezervací leteckých cest, elektronickými prostředky, poskytování informací týkajících se cestování a dopravy, prostřednictvím elektronických prostředků, poskytování informací týkajících se leteckého cestování, prostřednictvím elektronických prostředků, poskytování informací týkajících se řízení vozidel, taxi doprava, zprostředkování dopravy taxislužbou, poskytování služeb objednávání taxi prostřednictvím mobilních aplikací, rezervace autobusové dopravy, silniční doprava textilií, poradenství v oblasti cestování poskytované call centry a horkými linkami, poradenství v oblasti obchodních cest poskytované call centry a horkými linkami, tramvajová doprava, přepravní odbavovací služby, rezervace jízdenek na vlak, rezervace míst pro železniční dopravu, služby v oblasti rezervace turistických zájezdů, poskytování turistických cestovních informací, doprovázení cestujících, zprostředkování doprovázení turistů, poskytování turistických cestovních informací prostřednictvím internetu, poskytování zájezdů, vedení zájezdů, zprostředkování zámořských cest za kulturními účely, poskytování vodní přepravy cestujících, zprostředkování dopravy pro obchodní uživatele, organizování služebních cest, poskytování informací o objednávání obchodních cest, přes internet, služby dopravy minibusem, dopravní služby a výlety pro postižené osoby, dopravní služby pro postižené, zprostředkování dopravy do hotelů a z nich, doprava jednotlivými dráhami, rezervace míst pro přepravu motorovými vozidly, rezervace místenek, rezervace místenek pro cestování autobusem, rezervace letenek, rezervace místenek pro cesty vlakem, rezervace míst pro vodní dopravu, služby hromadné dopravy pro širokou veřejnost, přeprava osob a zboží po zemi, letECKY a po vodě, přeprava osob městskými systémy rychlé železnice, navigační služby (určování polohy a určování trasy a kursu), pronájem GPS zařízení pro navigační účely, globální polohovací navigační systémy (GPS), poskytování navigační služby pro jednotlivce, sledování osobních nebo nákladních vozidel pomocí počítačů nebo globálními polohovými systémy [dopravní informace], sledování osobních vozidel pomocí počítače nebo globálními polohovými systémy [dopravní

informace], služby monitorování nákladu, služby v oblasti sledování a vyhledávání dopisů a balíků, služby týkající se plánování tras, plánování tras (navigační služby), navigační služby, pronájem navigačních systémů, poskytování navigačních informací týkajících se letectví, navigační poradenské služby, služby v oblasti pozemní dopravní kontroly letadel, služby v oblasti letecké navigace, poskytování letových plánů, služby v oblasti kontroly letového provozu, služby plánování letů, směřování vozidel prostřednictvím počítačových nebo datových sítí, navigační služby pro řidiče při cestování, sledování zásilek a zjišťování jejich polohy [dopravní informace], doprava a doručování zboží, nákladní doprava a stěhovací služby, vyprazdňování (odstraňování) obsahu žump, sběr odpadních kontejnerů, likvidace (odvoz a přeprava) odpadu, sběr nádob na odpad, služby týkající se sběru odpadu, likvidace (přeprava) odpadu, přeprava rostlin, automobilová doprava, rozvoz nábytku, stěhování nábytku, služby stěhovacích vozů, rozvoz nábytku, přeprava nábytku, přeprava nábytku třetích osob nákladními auty, doprava stěhovacími vozy, přeprava živice, stěhování domácností, sběr domácího odpadu, doprava oděvů, sběr a doprava elektronického šrotu, silniční přeprava farmaceutik, doprava zboží, doprava [doprava zboží], služby v oblasti železniční nákladní dopravy, přeprava zvířat, služby týkající se manipulace s nákladem při dovozu a vývozu, informační služby vztahující se k přepravě živice, informační služby vztahující se k pohybu nákladu, poskytování informací o přepravě nákladu, služby silniční dopravy, přeprava knih, sběr komerčního odpadu, stěhování obchodního nábytku, obchodní stěhovací služby, poradenské služby týkající se stěhování, pronájem kontejnerů pro lodní dopravu, manipulace s kontejnery, přeprava kontejnerů, služby v oblasti silniční nákladní dopravy kontejnerů, služby přepravy v kontejnerech, přeprava kosmetiky, jeřábnické práce, stěhovací služby (stěhovací služby), pronájem podvozků nákladních kontejnerů, železniční nákladní přeprava, doprava, námořní nákladní doprava, letecká nákladní přeprava, služby letecké nákladní přepravy, přeprava nákladu mezi přístavy, nákladní zasilatelské služby, služby nákladních dopravců, služby pozemní nákladní přepravy, zprostředkování dopravy, zasilání nákladu, námořní nákladní přeprava, lodní nákladní doprava, železniční přepravní služby, zprostředkování dopravy (zasílatelství), organizování vykládání nákladu, přeprava nákladních kontejnerů lodí, přeprava nákladních kontejnerů po železnici, přeprava nákladních kontejnerů kamiony, nakládání vozidel, služby v oblasti letecké nákladní dopravy, balení nákladu, služby v oblasti nákladu a nakládání, rozvoz nákladu pozemní dopravou, služby v oblasti doručování nákladu, přebírání nákladu, manipulace s nákladem, služby manipulace s nákladem a přepravní služby, nákladní přeprava, silniční nákladní doprava, pozemní nákladní doprava, nákladní přeprava pozemními vozidly, vodní nákladní doprava, služby námořní přepravy, kurýrní služby týkající se přepravy nákladu, služby pozemní nákladní dopravy, nakládání lodních kontejnerů, nakládání plavidel, chladírenská přeprava potravin, přeprava zdravotnického odpadu a zvláštních odpadů, přeprava motorových vozidel, přeprava domácích zvířat, stěhování nábytku pro domácnost, převoz odpadních vod, služby likvidace odpadních vod (přeprava), vylévání (přeprava) splaškových odpadů, služby aerolinií v oblasti nákladní dopravy, služby týkající se podpory pozemní manipulace s nákladem poskytované na letištích, zařízení nákladní letecké přepravy, pronájem nástavců na palety, pronájem paletových regálů, vypouštění satelitů, vypouštění satelitů pro jiné osoby, vypouštění a rozmístování satelitů třetích osob na předepsanou oběžnou dráhu, sběr recyklovatelných výrobků [doprava], stěhovací služby, poradenské služby vztahující se ke sledování zboží během přepravy [dopravní informace], překlad zboží námořními nákladními čluny, sběr papíru a lepenky k recyklaci, průmyslové stěhovací služby (doprava), sběr průmyslového odpadu, letecká přeprava nákladu, zajišťování přepravy zboží po moři, vnitrozemní vodní přeprava zboží, vyprazdňování (odstraňování) obsahu septikových nádrží, sběr odpadu (pouze sběr odpadu), vyzvedávání a doručování balíčků a zboží, likvidace (odvoz a přeprava) kapalného odpadu, přeprava stavebních materiálů, poskytování informací týkajících se doručování dokumentů, dopisů a balíčků, poradenství týkající se nákladních zasilatelských služeb, poskytování informací o službách vykládání nákladu, poskytování informací vztahujících se ke zprostředkování nákladní dopravy, poskytování informací týkajících se stěhovacích služeb, mezinárodní letecká nákladní doprava, mezinárodní námořní nákladní doprava přes oceán, služby v oblasti stěhování po moři, vyzvedávání a doručování textilních výrobků, doprava tankery, námořní přeprava lodními kontejnery, služby přepravy vozidly, doprava vozidel, přeprava kontaminované půdy, přeprava kontaminovaného odpadu, pronájem vlečných vozů, manipulace (přeprava) s odpady, přeprava zemědělských produktů, doprava těžkotonažními vozidly, doručování poštovních zásilek, kurýrní služby, zasilání dokumentů, doručování dokumentů, doručování dokumentů (předání do rukou), doručování dokumentů neelektronickými prostředky, přebírání

dokumentů, doručování korespondence, doručování korespondence poštou a/nebo kurýrem, kurýrní a donáškové služby, kurýrní služby [zprávy nebo zboží], kurýrní služby pro doručování zboží, kurýrní služby pro dopisy, noční letecká doprava dopisů, doručování a přešlání dopisů a zásilek, vyzvedávání a doručování dopisů, zasilání dopisů, doručování dopisů, doručování dopisů, noční silniční doprava dopisů, letecké kurýrní služby, přebírání balíků, zprostředkování vyzvedávání balíků, pronájem poštovních schránek, frankování pošty, služby poste restante, poštovní služby, přešlání pošty, doručování pošty, doručování a přešlání pošty, doručování pošty kurýrem, kurýrní služby pro zprávy, doručování zpráv (kurýrní), zprostředkování letecké přepravy balíků, zprostředkování dopravy balíků, zprostředkování pozemní přepravy balíků, služby sběru balíků, expresní doručování dopisů, kurýrní doprava, pozemní doprava vztahující se k leteckému průmyslu, střežená doprava, přeprava a uskladnění odpadu, skládka (přeprava) odpadu, služby přepravy autobusů trajektem, služby přepravy na plachticích, poskytování údajů o časových rozvrzích, poskytování údajů o způsobech přepravy, vypouštění kosmických lodí, doprava lanovkou, doprava dvoukolovými motorovými vozidly, námořní doprava, říční lodní doprava, doprava obměnitelnými vozidly, služby oceánské dopravy, záchranné služby, vyprošťování, odtah vozidel, služby pronájmu železniční dopravy, železniční doprava, pronájem železniční dopravy, rezervace železniční dopravy, výběr hotovosti z prodejních automatů, služby v oblasti záchrany zvířat [doprava], informační služby vztahující se k rychlosti dopravy, informační služby vztahující se k dopravním zácpám, informační služby vztahující se ke stavu silnic, dopravní informace, poskytování informací o kotvení, informační služby vztahující se k jízdním řádům, informační služby vztahující se ke způsobům dopravy, informace o dopravě, služby pro poskytování informací o železniční dopravě, poskytování silničních a dopravních informací, poskytování informací o silničním provozu, poskytování informací o odletech letadel, poskytování informací o přiletech letadel, poskytování informací týkajících se jízdného, služby pro poskytování informací o motorové dopravě, poskytování informací vztahujících se k poštovním směrovacím čísly, poskytování informací o silniční dopravě, poskytování informací o letu, poskytování informací o letových řádech, poskytování informací o dopravě a cestování prostřednictvím mobilních telekomunikačních přístrojů a zařízení, poskytování informací týkajících se přístavů, poskytování informací týkajících se přímořských sportovních přístavů, poskytování informací o motoristických trasách, rezervace služby týkající se námořní dopravy, námořní vlečné služby, námořní doprava, pronájem námořních plavidel, služby přepravy cestujících a zavazadel, zajištění silniční, železniční, námořní a letecké dopravy cestujících, osobní doprava, provozování silničního a dálničního míta, pronájem silniční přepravy, lodní trajektová doprava, rezervace trajektové dopravy, provozování trajektů, pronájem přenosných vozovek, automatizované distribuční plánování týkající se dopravy, automatizované distribuční poradenské služby týkající se dopravy, počítačové informační služby v oblasti dopravy, poradenství v oblasti letecké dopravy, poradenské služby vztahující se k silniční přepravě, doprava jeřábů, přístavní služby, charitativní služby, zejména poskytování dopravy, lodní doprava, pronájem lodí, zprostředkování námořní dopravy, vedení lodí, rozbíjení ledu, lámání ledu pro lodní průmysl, provozování silnic s výběrem mýtného, přeprava roby, obsluha letadel, pronájem leteckých motorů, letecká a dopravní služby, odbavování leteckých cestujících, služby aerolinií, letecká doprava, letecká přeprava, služby pro organizování letecké dopravy, letecké přepravní služby, jejichž součástí je bonusový program pro pravidelné cestující, zprostředkování letecké dopravy, poskytování letištních informačních služeb v oblasti letectví, poskytování letištních zařízení pro letectví, letištní služby, poradenské služby v oblasti dopravy, pilotáž, profesionální poradenství týkající se dopravy, převoz sanitkou, přeprava obměnitelnými vozy, zprostředkování a poskytování pozemní, námořní a letecké přepravy, zprostředkování pozemních, námořních a leteckých dopravních služeb, poskytování suchých doků, doprava helikoptérou, poskytování informací o zprostředkování lodní dopravy, poskytování informací o letecké dopravě, poradenství v oblasti dopravních služeb poskytované call centry a horkými linkami, provozování mostových vah, provoz mostů, vnitrozemní lodní přeprava, rezervace služby týkající se lodní dopravy, rezervace služby týkající se letecké dopravy, služby v oblasti rezervace a objednávání dopravy, rezervační služby týkající se pozemní dopravy, provozování gondolových mostů, organizování dopravy a cest, logistika v dopravě, zprostředkování dopravy, řízení dopravy prostřednictvím pokročilé komunikační sítě a technologie, pronájem vozidel na dopravu, služby řízení vozidel, provozování zastávek k dopravním účelům, zprostředkování přepravy, rezervace dopravy přes globální počítačové sítě, obsluha plavebních komor, tranzitní služby, provozování tunelů, doprava proudovými letadly, přeprava cestujících,

přistavní služby (služby doků), říční doprava, provozování zdymadel a mostů k dopravním účelům, služby v oblasti charterových letů, služby řídicí, pronájem lodí, silniční doprava, pozemní doprava, vodní doprava, vnitrozemní lodní doprava, doprava vozidly poháněnými lidskou silou, zajišťování informací o přepravě a cestování, zprostředkování trajektové dopravy, služby přepravy motorovými vozidly, služby zajišťování dopravy, dopravní služby, zajištění letecké, vodní a pozemní dopravy, služby pro organizování silniční dopravy, služby pro organizování železniční dopravy, služby pro organizování vodní dopravy, rezervace dopravy, služby pro provoz remorkérů, zprostředkování pronájmu všech dopravních prostředků, parkoviště a uskladnění vozidel, kotviště; (41) vydavatelská činnost a zpravodajství, vydávání povídek, vydávání recenzí, literární kancelář, vydávání knížeček (brožovaných), vydávání písní, vydávání textů písní v podobě listů, vydávání textů písní v knižní podobě, vydávání pracovních příruček pro obchodní management, vydávání multimediálního zábavního softwaru, vydávání dokumentů, vydávání elektronických knih a periodik na internetu, vydávání elektronických knih a časopisů on-line, vydávání elektronických knih a časopisů on-line (nikoliv ke stažení), vydávání elektronických novin dostupných prostřednictvím globální počítačové sítě, multimediální vydávání elektronických publikací, poskytování on-line elektronických publikací v oblasti hudby, bez možnosti stažení, vydávání periodik a knih v elektronické formě, vydávání elektronických publikací, poskytování elektronických publikací (ne ke stažení), poskytování elektronických publikací, poskytování elektronických publikací online bez možnosti stažení, vydávání elektronických publikací, elektronické vydávání textů a tiskárenských výrobků na internetu, s výjimkou vydávání reklamních textů, služby vydávání elektronických textů, publikování textů ve formě elektronických médií, vydávání tištěných výrobků v elektronické podobě, vydávání tištěných výrobků v elektronické podobě na internetu, vydávání elektronických časopisů, publikování časopisů v elektronické formě na internetu, publikování výsledků klinických zkoušek týkajících se farmaceutických přípravků, editování tiskárenských výrobků obsahujících obrázky, s výjimkou těch pro reklamní účely, poskytování informací o publikování, vydávání informačních dokumentů, referenční knihovny literatury a dokumentárních nahrávek, poskytování grafických románů on-line, bez možnosti stažení, poskytování komiksů on-line, bez možnosti stažení, on-line publikace elektronických novin, on-line vydavatelské služby, psaní projevů pro nereklamní účely, vydávání kalendářů, kaligrafické služby, vydávání katalogů, vydávání informačních příruček vztahujících se k cestování, služby vydávání cestovních průvodců, zveřejňování výsledků klinických testů, publikování a vydávání knih a časopisů, vydávání knih, publikování a vydávání knih, publikování audioknih, vydávání kalendářů akcí, konzultační služby vztahující se k vydávání knih, multimediální publikování knih, vydávání knih vztahujících se k informační technologii, vydávání knih vztahujících se k zábavě, vydávání knih vztahujících se k ragbyové lize, vydávání knih vztahujících se k televizním programům, publikování knih, časopisů, almanachů a deníků, poskytování komiksů a obrázkových příběhů (on-line nestahovatelných), poradenské služby v oblasti vydavatelství, konzultační služby vztahující se k vydávání časopisů, publikování novin pro zákazníky na internetu, půjčování novin a časopisů, vydávání novin, multimediální vydávání novin, vydávání novin, periodik, katalogů a brožur, vydávání publikací, publikování pomocí elektronických prostředků, služby vydavatelství, služby vydavatelství (včetně vydávání elektronických publikací), nakladatelské služby, s výjimkou tiskařských prací, vydavatelské služby realizované prostřednictvím počítačů, vydávání lékařských publikací, publikování vědeckých prací týkajících se lékařské technologie, vydávání lékařských textů, vydávání materiálů přístupných z databází nebo z internetu, vydávání materiálů na magnetických nebo optických nosičích dat, publikování ročenek, vydávání instruktážní literatury, vydávání vzdělávacích učebních materiálů, vydávání vzdělávacích knih, vydávání vědeckých informačních novin a časopisů, publikování a vydávání vědeckých prací týkajících se lékařské technologie, zveřejňování vědeckých publikací, vydávání instruktážních knih, vydávání vzdělávacích textů, vydávání školících manuálů, multimediální publikování, publikování multimediálních materiálů on-line, vydávání hudebních knih, vydávání hudebních děl, služby v oblasti vydávání a nahrávání hudby, služby v oblasti vydávání hudby, vydávání hudebních textů, služby přepisu hudby, transkripcie hudby pro třetí osoby, syndikace zpráv pro vysílací průmysl, služby programování zpráv pro přenos přes internet, poskytování časopisů se všeobecným zaměřením (on-line nestahovatelných), poskytování elektronických publikací z globální počítačové sítě nebo internetu, bez možnosti stažení, poskytování elektronických publikací vztahujících se k výuce jazyků, bez možnosti stažení, publikování on-line průvodců, map, městských adresářů a seznamů pro použití cestovatelů, bez možnosti stažení, vydávání notových partů,

publikování textů ve formě CD-ROMů, nakladatelské služby týkající se periodických a neperiodických publikací, s výjimkou reklamních textů, elektronické online publikace periodik a knih, poskytování publikací z celosvětové počítačové sítě nebo internetu s možností prohlížení, vydávání plakátů, zveřejňování on-line recenzí v oblasti zábavy, vydávání prospektů, poskytování on-line publikací, zpravodajské služby pro rozhlas a televizi, korektury rukopisů, služby spočívající v psaní na zakázku pro nereklamní účely, konzultační služby vztahující se k publikování psaných textů, editování psaných textů, úprava textů, s výjimkou reklamních textů, vydavatelské poradenství, vydávání redakčních poznámek na stránkách dostupných prostřednictvím globální počítačové sítě, služby reportérů (zpravodajství), syndikace zpravodajství, psaní scénářů, vydávání divadelních scénářů, psaní filmových scénářů, psaní scénářů, s výjimkou reklamních, digitální video, audio a multimediální zábavní vydavatelské služby, publikace letáků, vydávání tiskovin vztahujících se k rybám chovaným v domácnosti, vydávání tiskovin týkajících se práv k duševnímu vlastnictví, vydávání tiskovin vztahujících se k domácím zvířatům, vydávání tiskovin vztahujících se k francouzským vínům, vydávání tiskovin a tištěných publikací, vydávání tiskovin, publikování a vydávání tiskovin, multimediální publikování tiskárenských výrobků, vydávání tiskovin, s výjimkou reklamních textů, vydávání tiskovin vztahujících se ke vzdělávání, publikování tiskárenských výrobků, také v elektronické formě, s výjimkou publikování pro reklamní účely, vydávání tiskárenských výrobků, s výjimkou reklamních textů, v elektronické podobě, vydávání tištěných adresářů, publikování časopisů, knih a příruček v oboru lékařství, publikování textů a obrazů, také v elektronické formě, s výjimkou publikování pro reklamní účely, vydávání textů, služby grafické úpravy, nikoliv k reklamním účelům, psaní textů, psaní textů (jiných než reklamních), vydávání textů, s výjimkou reklamních, psaní a publikování textů, s výjimkou reklamních textů, psaní textů, s výjimkou reklamních textů, pro vysílání prostřednictvím teletextových služeb, vydávání dokumentů v oboru školení, vědy, veřejného práva a sociálních věcí, publikování vzdělávacích a školících příruček, služby televizního nebo rozhlasového moderátora, psaní blogů, vydávání informačních příruček vztahujících se k turismu, vydávání učebnic, služby vydávání knižních průvodců, poskytování služeb studií pro nahrávání videí, publikování spotřebitelských časopisů, služby vydávání map, vydávání webových časopisů, vydávání manuálů, poskytování on-line časopisu uvádějících informace v oboru počítačových her, vydávání časopisů, multimediální vydávání odborných časopisů, půjčování časopisů, vydávání periodik, multimediální vydávání magazínů, multimediální publikování časopisů, žurnálů a novin, překladatelské služby, přepis braillova písma, překlad braillova písma, tlumočení znakové řeči, poskytování překladatelských služeb, tlumočnické a překladatelské služby, tlumočnické služby, služby v oblasti vzdělávání, zábavy a sportu, knihovnické služby (půjčovny knih), knihovnické služby a pronájem médií, knihovní archivní služby, knihovnické služby vztahující se k dokumentům uloženým a vyhledávaným elektronickými prostředky, knihovnické služby vztahující se k datům uloženým a vyhledávaným elektronickými prostředky, služby knihoven poskytované prostřednictvím počítačové databáze obsahující informace vyňaté z novin, knihovní služby týkající se výměny knih, knihovnické služby poskytované prostřednictvím digitalizované databáze, poradenské služby v oblasti knihovnictví, služby elektronické knihovny, knihovny na půjčování filmů, služby fotografické knihovny, referenční služby knihoven, akademické služby knihoven on-line, on-line služby knihoven, zejména poskytování elektronických knihovních služeb zaměřených na noviny, časopisy, fotografie a obrázky prostřednictvím on-line počítačové sítě, referenční služby knihoven on-line, rešeršní služby knihoven on-line, pojízdné knihovny, půjčování knih vztahujících se k účetnictví, půjčování knih vztahujících se k bankovníctví, půjčování knih vztahujících se k finančníctví, půjčování knih vztahujících se k počítačům, půjčování knih vztahujících se k počítačovému softwaru, půjčování knih vztahujících se k metodologii obchodování, půjčování knih vztahujících se k obchodní inteligenci (business intelligence), půjčování knih a jiných publikací, půjčování knih a periodik, půjčování knih, knihovnické služby s využitím počítačů, rešeršní služby knihoven, služby v oblasti hudebních knihoven, služby v oblasti vyhledávání ve fotografických knihovnách, pronájem elektronických čteček knih, pronájem tiskovin, půjčování tiskovin, knihovny na půjčování videí, zvuková, obrazová a multimediální produkce a fotografie, letecké fotografování, pronájem akustických reprodukcí zařízení, pronájem akustických nahrávacích zařízení, poskytování věkového ratingu televizního, filmového a hudebního obsahu, obsahu videí a videoher, tvorba kreslených filmů, výroba animovaných a živých akčních programů, služby v oblasti produkce animovaných filmů a televizních pořadů, výroba animovaných filmových klipů, výroba animovaných programů pro televizi a kabelovou televizi, pronájem osvětlovacích zařízení

pro televizní studia, pronájem osvětlení pro použití ve filmu, pronájem osvětlení pro použití v televizi, produkce zábavných revue před obecními, výroba audiovizuálních nahrávek, půjčování audiovizuálních nahrávek, poskytování služeb v oblasti automatizovaných videonahrávek, pronájem DVD přehrávačů, produkce filmů na DVD a CD-ROMů, pronájem diskotékových zařízení, půjčování předem nahraných filmů na discích, pronájem osvětlovacích zařízení pro natáčecí místa a filmová studia, produkce filmů týkajících se fotbalu, vývoj formátů filmů, produkce filmů ve studiích, produkce filmů na videopáskách a DVD, produkce filmů a filmů na video páskách, konzultace o filmové a hudební produkci, služby animace v oblasti speciálních efektů pro film a video, výroba filmů, s výjimkou reklamních, produkce filmů ke vzdělávacím účelům, služby týkající se produkce filmů, střih filmů, pronájem fonografických a hudebních nahrávek, pronájem kamer, fotografování, půjčování fotografických reprodukcí, redakční zpracování fotografických filmů, fotografické kompozice pro třetí osoby, editování fotografií (redigování), editování audiopásek, pronájem systémů veřejného ozvučení, poskytování audio nebo video studií, pronájem zařízení na reprodukci zvuku, půjčování audiodisků, výroba zvukových a hudebních záznamů, půjčování audiovizuálních přístrojů, pronájem audio a video zařízení, výroba zvukových a obrazových záznamů na zvukových a obrazových nosičích, produkce zvukových a video záznamů, služby pořizování zvukových, filmových, video a televizních nahrávek, editování nebo nahrávání zvuku a obrazů, pronájem přístrojů pro záznam zvuku a videa, audio a video nahrávací služby, pronájem zvukových a obrazových nahrávek, služby úpravy audio a video nahrávek, půjčování audiopásek s hudebními nahrávkami, půjčování audiokazet, půjčování audio knih, výroba audio zábavy, produkce audioprogramů, pronájem přístrojů pro záznam audiosignálů, pronájem zařízení na nahrávání zvuku, nahrávání a produkce audionahrávek, služby v oblasti nahrávání zvuku a videozábavy, služby na nahrávání zvuku, audioprodukce, dabing, úprava zvukových nahrávek, produkce audiovizuálních představení, pronájem golfového vybavení, výroba grafických filmových klipů, pronájem gramofonů, informační služby v oblasti videofilmů, pronájem desek nebo magnetických pásek se zvukovým záznamem, pronájem desek nebo nahraných magnetických audio pásek pro výuku jazyků, produkce předem nahraných kinematografických filmů, produkce předem nahraných videofilmů, půjčování kazetových pásek, půjčování přístrojů pro nahrávání pásek, pronájem filmových negativů, pronájem filmových pozitivů, produkce programů kabelové televize, pronájem audiopásek za účelem jazykového vzdělávání, pronájem kazetových magnetofonů, pronájem videorekordérů, pronájem kinematografických přístrojů, úprava a střih filmů, nahrávací služby, provozování nahrávacích prostor a zařízení, půjčování předem nahraných filmů, půjčování nahraných kazet, pronájem předem nahraných videokazet, pronájem nahrávacích studií, služby nahrávacího studia, služby nahrávacího studia pro filmy, služby nahrávacího studia pro televizi, poskytování prostor a zařízení nahrávacích studií, služby nahrávacích studií pro výrobu zvukových disků, služby nahrávacího, filmového, video a televizního studia, poskytování multimediální zábavy prostřednictvím webových stránek, pronájem kinematografických zařízení a přístrojů, produkce filmových písní, půjčování filmů a zvukových nahrávek, pronájem filmových a televizních dekorací, výroba kinematografických filmů, služby pro výrobu kinofilmů, editování kinofilmů, promítání kinematografických filmů pro lékařské účely, promítání kinematografických filmů pro technické účely, pronájem filmových promítacích přístrojů, služby studia pro nahrávání kinofilmů, pronájem přístrojů na kinofilmy, pronájem filmových kamer, půjčování filmových promítaček a příslušenství, pronájem filmových studií, pronájem kin, pronájem přehrávačů kompaktních disků, půjčování kompaktních disků, fotografování na mikrofilm, fotografování na mikrofilm pro třetí osoby, výroba naučných filmů, výroba vzdělávacích audio a video nahrávek, výroba vzdělávacích televizních programů, výroba videopásek pro firemní použití při vzdělávacích školeních v oblasti managementu, pronájem nahraných vzdělávacích materiálů, výroba videopásek pro firemní použití při firemních vzdělávacích školeních, výroba naučných videí, produkce zpráv o výuce, poskytování multimediálních zábavních programů prostřednictvím televizních, širokopásmových, bezdrátových a on-line služeb, produkce hudebních videí, půjčování hudebních kazet, hudební produkce, výroba hudebních děl v nahrávacím studiu, nahrávání hudby, výběr a sestavování předem nahrané hudby pro její vysílání třetími osobami, produkce hudebních nahrávek, služby v oblasti nahrávání v hudebních studiích, postprodukční editační služby v oblasti hudby, videa a filmu, produkce operních představení, mastering (konečná úprava) nahrávek, produkce master audionahrávek, produkce originálních vzorových nahrávek, půjčování cd-romů, pronájem desek, kompaktních disků nebo předem nahraných magnetických pásek, portrétní fotografie, služby v

oblasti produkce animované filmové zábavy, produkce filmů pro zábavní účely, výroba zvukových pásek k zábavním účelům, produkce zábavních pořadů a filmů, pronájem nahraných datových nosičů pro účely zábavy, výroba zábavních televizních pořadů, služby týkající se produkce zábavy v podobě filmů, pronájem nahrané zábavy, produkce zábavy v podobě zvukových nahrávek, produkce zábavy v podobě televizních programů, výroba zábavy v podobě televizních seriálů, produkce zábavy v podobě videokazet, programování na globální počítačové síti (časové plánování programů), pronájem projektorů, půjčování rozhlasových přijímačů, pronájem rozhlasových a televizních přijímačů, produkce rozhlasové zábavy, služby týkající se výroby rozhlasových programů, výroba a uvádění rozhlasových programů, editování rozhlasových programů, prodej vysílacích práv pro rozhlasové programy, uvádění rozhlasových programů, plánování rozhlasových programů, půjčování DVD, výroba speciálních efektů pro filmy, výroba speciálních efektů pro rozhlas, výroba speciálních efektů pro televizi, pronájem sportovních zařízení nebo zařízení na cvičení, produkce sportovních akcí k filmovým účelům, produkce sportovních akcí k použití v rádiu, produkce sportovních akcí k použití v televizi, produkce zábavných talentových soutěží, pronájem osvětlení pro použití v divadle, produkce televizních filmů, produkce filmů pro televizi a kino, příprava a výroba televizních a rozhlasových programů, časové plánování televizních a rozhlasových programů, pronájem televizních kamer, produkce televizních programů, televizní produkce, vývoj formátů televizních programů, produkce televizních pořadů, pronájem zařízení/prostor na výrobu televizních programů, střih televizních programů, pronájem televizních programů, prodej vysílacích práv pro televizní programy, uvádění televizních programů, výroba televizních programů se skrytými titulky, časové plánování televizních programů, produkce televizních programů k vysílání na mobilních zařízeních, pronájem dekorací pro televizní studia, služby televizního studia (nahrávací služby), rozhlasová, filmová a televizní výroba, služby pro produkci zábavy ve formě televizních pořadů, pronájem televizorů, služby v oblasti produkce živé zábavy, služby v oblasti pronájmu audio a videa, půjčování videopásek a filmů, výroba videopásek a video disků, úprava videokazet, pronájem předem nahraných filmů na videopáskách, nahrávání videokazet, půjčování videopásek, videokazet a videogramů, výroba videodisků pro třetí osoby, pronájem videodisků, pronájem videoobrazovek, půjčování videofilmů, pronájem videozařízení, služby promítání videonahrávek, výroba videonahrávek, videoprodukce, služby v oblasti výroby videí, služby studia pro nahrávání videí, produkce videokazet, služby pro produkci zábavy ve formě videa, pronájem přístrojů pro záznam videosignálů, služby v oblasti nahrávání videí, pronájem magnetických pásek s obrazovým záznamem, střih videa, úprava videozáznamů, poskytování studiových prostor a zařízení pro nahrávání videí, produkce a pronájem videofilmů, pronájem videokamer, služby v oblasti pronájmu videí, poskytování zařízení na výrobu filmů, organizování konferencí, výstav a soutěží, soutěže v aerobiku, pořádání slavnostních udílení cen za dosažené úspěchy, pořádání slavnostních udílení cen za odvahu, pořádání slavnostních udílení cen, pořádání a řízení slavností s předáváním cen, organizování a pořádání mistrovství a soutěží v krasobruslení, organizování soutěží v elektronických sportech, organizování soutěží zaměřených na elektronické hry, organizování fotbalových soutěží, organizování profesionálních golfových turnajů nebo soutěží, organizování golfových turnajů, organizace golfových soutěží, organizování a pořádání mistrovství a soutěží v rychlobruslení, organizace výstav zvířat pro kulturní nebo vzdělávací účely, pořádání výstav zvířat, organizování zápasnických soutěží, poskytování informací o kongresech, pořádání instruktážních kurzů pro turisty, organizace závodů jacht, pořádání výroční konference v oblasti dodávání zboží a služeb, pořádání výroční konference v oblasti logistiky, pořádání výroční konference v oblasti telekomunikací, pořádání výroční vzdělávací konference, pořádání a řízení komerčních a obchodních konferencí, organizace soutěží v bruslení na ledě, pořádání a vedení konferencí a seminářů, organizování a vedení konferencí a kongresů, pořádání konferencí, konferenční služby, pořádání a vedení konferencí, pořádání konferencí pro vzdělávací účely, plánování konferencí za účelem vzdělávání, pořádání, vedení a organizování konferencí, organizování a vedení konferencí, kongresů a symposií, pořádání konferencí v oblasti zábavy, pořádání konferencí vztahujících se k obchodování, pořádání konferencí v oblasti reklamy, pořádání a vedení kongresů, pořádání telefonických soutěží, organizování a vedení soutěží [výchova a zábava], organizace soutěží a vyhlásování cen, organizování vzdělávacích soutěží, pořádání soutěží prostřednictvím internetu, pořádání a vedení soutěží, konzultační služby v oblasti kuchařských soutěží, produkce basketbalových utkání a exhibic, poradenství v oblasti organizování gastronomických soutěží, pořádání kongresů pro kulturní účely, pořádání seminářů zaměřených na kulturní aktivity, pořádání výstav ke kulturním nebo vzdělávacím účelům, pořádání soutěží pro kulturní účely,

pořádání expozic pro kulturní účely, organizace atletických soutěží, organizování závodních soutěží, pořádání módních přehlídek pro zábavu, organizování konferencí a sympozií v oblasti lékařské vědy, organizování lékařských sympozií v oblasti mořské biologie, organizování uměleckých soutěží, kulturní, vzdělávací nebo zábavní služby poskytované uměleckými galeriemi, umělecké výstavy, pořádání soutěží [vzdělávacích nebo zábavných], pořádání soutěží pro vzdělávací účely, organizování vzdělávacích výstav, příprava a pořádání vzdělávacích seminářů, vedení výukových seminářů, organizování seminářů v oblasti školení, organizování soutěží týkajících se motorových vozidel, provozování muzea [předvádění, výstavy], výstavy v muzeích, organizování potápěčských exhibic, pořádání předváděcích akcí pro školící účely, pořádání předváděcích akcí pro kulturní účely, pořádání předváděcích akcí pro vzdělávací účely, organizování výstav pro zábavní účely, výstavní služby pro zábavní účely, výstavní služby pro vzdělávací účely, pořádání výstav pro školící účely, pořádání výstav pro kulturní a výchovné účely, pořádání expozic pro školící účely, pořádání expozic pro vzdělávací účely, pořádání výstav pro vzdělávací účely, pořádání výstav pro účely vzdělání, plánování přednášek za účelem vzdělávání, pořádání přednášek, pořádání konferencí pro rekreační účely, pořádání seminářů pro rekreační účely, pořádání kongresů pro rekreační účely, pořádání, vedení a organizování pracovních setkání [školení], vedení workshopů a seminářů v oblasti hodnocení uměleckých děl, vedení workshopů a seminářů v oblasti rozvoje osobnosti, pořádání soutěží [vzdělávacích nebo zábavných], pořádání zábavných soutěží, pořádání soutěží pro zábavní účely, vedení zábavných kouzelnických představení, pořádání výstav pro zábavní účely, pořádání seminářů v oblasti zábavy, organizace soutěží v bruslení na kolečkových bruslích, organizování seminářů a konferencí, vedení seminářů a kongresů, pořádání šachových turnajů, pořádání a vedení seminářů a pracovních setkání [školení], pořádání seminářů a kongresů v oblasti medicíny, semináře, plánování seminářů za účelem vzdělávání, pořádání seminářů, pořádání a vedení seminářů, pořádání seminářů pro vzdělávací účely, pořádání, vedení a organizování seminářů, organizování seminářů zaměřených na vzdělávání, pořádání seminářů zaměřených na obchodní činnost, pořádání seminářů zaměřených na reklamu, pořádání a vedení sympozií, pořádání, vedení a organizování sympozií, pořádání sportovních turnajů, pořádání atletických soutěží, konzultační a informační služby vztahující se k pořádání, vedení a organizování kolokvií, konzultační a informační služby vztahující se k pořádání, vedení a organizování konferencí, pořádání konferencí v oblasti kulturních aktivit, symposia zaměřená na zábavu, konzultační a informační služby vztahující se k pořádání, vedení a organizování sympozií, konzultační a informační služby vztahující se k pořádání, vedení a organizování kongresů, symposia zaměřená na vzdělávání, organizace soutěží ve vzpírání, organizování tanečních soutěží, organizování představení pro vzdělávací účely, pořádání kongresů pro školící účely, pořádání setkání a konferencí, pořádání a vedení sjezdů, pořádání kongresů pro zábavní účely, pořádání kongresů pro vzdělávací účely, pořádání, vedení a organizování kongresů, vedení konferencí, organizování tenisových turnajů, pořádání soutěží pro školící účely, organizování soutěží, pořádání konferencí v oblasti podnikání, pořádání seminářů zaměřených na podnikání, pořádání kongresů pro obchodní účely, prezentace soundtracků k videofilmům, organizování kvízů, služby pro organizování kvízů, provozování kvízů, organizace kvízů, her a soutěží, organizování soutěží psů, organizace psích závodů, pořádání a vedení vzdělávacích konferencí, organizování her a soutěží, pořádání her, pořádání a vedení her, organizace a vedení rybářských turnajů, služby spojené s hazardem, pořádání koňských dostihů, organizování hazardních her pro více hráčů, služby bingo sálů, služby týkající se fotbalových sázek, poskytování informací vztahujících se ke koňským dostihům, poskytování on-line informací o hráčích, poskytování kasin a heren, služby online kasina, pronájem kasino her, služby v oblasti kasin, heren a hazardních her, služby pro provozování computerizované hry bingo, služby kurzového sázení, služby v oblasti sázek, služby uzavírání sázek, přijímání sázek (služby bookmakerů), poskytování informací vztahujících se k závodům, informační služby o závodech, pořádání loterií, pořádání loterií pro třetí osoby, provozování kasin [hazard], služby kasina, online služby hazardních her, poskytování zařízení kasin, losování cen (loterie), služby oznamování sportovních výsledků, psí závody, sázení na dostizích, služby v oblasti sportu a fitness, služby tréninku aerobiku, poskytování prostor a zařízení na kulečnické, služby kulečnickových sálů, poskytování instruktaží a vybavení v oblasti tělesného cvičení, poskytování sportovních zařízení pro hraní póla, provozování sportovních zařízení, poskytování stfelnic, pronájem koní k rekreaci, organizování výstav a přehlídek koní, služby osobních trenérů, služby osobního trenéra [kondiční trénink], pronájem zařízení pro použití při atletických akcích, organizování automobilových závodů, organizace automobilových rallye, poskytování baseballových hřišť, poskytování

baseballových zařízení, organizování baseballových zápasů, baseballové tábory, poskytování biliárových zařízení, poskytování kulečnickových sálů, pronájem kulečnickových stolů, služby zajišťování vstupenek na sportovní akce, školící služby vztahující se k bobování, pronájem vybavení na bobování, organizování zápasů v boxu, poskytování prostor s bowlingovými drahami, pořádání jachtařských soutěží, organizování závodů plachetnic, organizace soutěží v krasobruslení a rychlobruslení, organizování krasobruslařských a rychlobruslařských soutěží, poskytování sportovních zařízení pro krasobruslařské šampionáty, organizace soutěží v krasobruslení, organizování cyklistických závodů, výcvik juda, pořádání setkání pro hon na vysokou zvěř, výuka tělesné výchovy, služby související s tělesnou výchovou, tělesná výchova, hodiny cvičení, dohled nad tělesným cvičením, trénink síly a fyzické kondice, vedení kurzů zaměřených na udržování tělesné zdatnosti, konzultace týkající se fyzické kondice, výuka v oblasti fyzické zdatnosti, poradenství týkající se tréninku pro udržování fyzické kondice, školení v oficiálním nošení kimona, poskytování prostor na bruslení, organizování bruslařských akcí, poskytování umělých kluzišť, výuka fotbalu, organizování fotbalových zápasů, fotbalové tábory, hodiny pohybových aktivit, gymnastický výcvik, organizování gymnastických přehlídek, organizování gymnastických akcí, úprava golfových holí pro jednotlivé uživatele, provozování golfových hřišť, služby golfových nosičů, nošení golfových holí, kondiční výuka golfu, tréninkové odpalovací plochy na golf (služby), výcvik golfových dovedností, poskytování sportovních zařízení pro rychlobruslařské šampionáty, organizace soutěží v rychlobruslení, školení o skupinovém cvičení, handicapování při sportovních akcích, poskytování informací o motoristických sportech, poskytování informací vztahujících se k žokejům, poskytování informací o motoristických závodech, informační služby o vstupenkách na sportovní akce, poskytování informací o výsledcích zápasů boxu, poskytování informací o výsledcích zápasů bojových umění, poskytování zpráv a informací o wrestlingu prostřednictvím globální počítačové sítě, organizování závodů lodí, jezdecké školy, poskytování prostor pro jízdu na koni, organizování setkání pro jízdu na koni, společenské kluby na venkově zajišťující sportovní vyžití, výcvik karate, výcvik kendó (výuka japonském šermu), školení o výrobě kimona, poradenské služby ohledně cvičení (fitness), poradenské služby v oblasti organizování sportovních akcí, provozování škol bojových umění, basketbalové tábory, organizování basketbalových turnajů, bowlingové dráhy, služby fitness centra, provozování fitness center, poskytování prostor na cvičení a fitness, pronájem vybavení pro použití při gymnastických akcích, půjčování vybavení pro sportovní akce, pronájem vybavení na rekreační jízdu na koni, provozování prostor na pořádání koňských dostihů, pronájem šnorchlů, služby fitness klubu, instruktaž fitness tréninku, vedení kurzů kondičního cvičení, pořádání setkání pro lov lososů, poskytování kluzišť, poskytování prostor pro lední sporty, poskytování prostor pro lehkou atletiku, organizování závodů kolem světa, rezervace prostor na cvičení, poskytování prostor k udržování fyzické kondice, instruktaž ke cvičení, instruktaž v oblasti posilování, služby pro poskytování cvičebního náčiní, poskytování prostor na kulečky, provoz bowlingových center, pořádání setkání za účelem lovu zvěře, výcvik v oblasti lovu, služby loveckých průvodců, služby v oblasti výuky lyžování, školící služby týkající se jízdy na koni, výuka v oblasti sportu, výuka jízdy na kolečkových bruslích, instruktažní kurzy vztahující se ke sportovním aktivitám, instruktažní kurzy vztahující se k fyzické kondici, školící služby vztahující se ke sportu, organizování motocyklových závodů, organizování motocyklových rallye, pořádání setkání pro muškaření, poskytování zařízení pro potápění, plážové kluby a kluby s bazény, poskytování zařízení pro sportovní akce, sportovní a atletické soutěže a předávání ocenění, poskytování prostor na skupinové cvičení, poskytování prostor ke sportovním turnajům, pronájem bruslí, výuka pilates, plavecká zařízení, rekreační služby související s bobováním, rekreační služby zaměřené na jízdu na koních, rekreační služby zaměřené na lyžování, rekreační služby zaměřené na bruslení, rekreační služby zaměřené na pěší turistiku, rekreace a školení (služby), půjčování potápěčské výstroje, zábava ve formě automobilových závodů, trenérské služby zaměřené na cvičení (fitness), školení o kruhovém tréninku, plánování profesionálních golfových turnajů, pořádání profesionálních golfových turnajů, produkce vystoupení spočívajících v jízdě na kolečkových bruslích, poskytování zařízení pro jízdu na kolečkových bruslích, pronájem kolečkových bruslí, lyžařské školy, poskytování lyžařských zařízení, poskytování prostor a zařízení na lyžování, půjčování lyžařského vybavení, poskytování lyžařských sjezdovek, pronájem snowboardového vybavení, sportovní a rekreační činnosti, sportovní aktivity, školení týkající se udržování kondice, školící služby v oblasti udržování kondice, pronájem sportovní výstroje pro potápění, sportovní služby, organizování sportovních zařízení pro mistrovství v krasobruslení a rychlobruslení, školení o sportovních aktivitách, poskytování sportovních

zařízení pro mistrovství v krasobruslení a rychlobruslení, organizování sportovních rybařských soutěží, střelnice, organizování lukostřeleckých akcí, pořádání setkání pro střelbu z pistole, pořádání setkání pro střelbu na asfaltové holuby, trénink sportovních hráčů, služby v oblasti sportovního vzdělávání, trénování sportů, sportovní výuka, trénink a instruktáž, pronájem sportovišť, poskytování informací o sportu, poskytování informací o sportu prostřednictvím předem nahraných telefonních vzkazů, služby sportovní výuky, služby sportovních klubů, poskytování prostor a zařízení sportovních klubů, služby v oblasti trénování sportů, služby sportovních areálů, rezervace prostor určených ke sportu, poskytování prostor pro sportovní rekreaci, organizování fotbalových sportovních akcí, poskytování informací vztahujících se k sportovním akcím, organizování sportovních soutěží a sportovních událostí, organizování sportovních událostí, poskytování prostor pro sportovní akce, produkce sportovních akcí, pořádání a vedení sportovních akcí, organizace sportovních akcí, poskytování tělocvičen, půjčování sportovního vybavení, s výjimkou vozidel, služby týkající se sportovních klubů, služby tělocvičen zaměřené na kulturistiku, služby tělocvičen vztahující se k posilování, sportovní tábory, trenérské služby v oblasti sportovních aktivit, poskytování prostor na sportovní trénink, pořádání sportovních soutěží, příprava a pořádání sportovních soutěží, měření času při sportovních akcích, pronájem stadionů, organizování automobilových závodů na oválu (stock car), organizování a vedení vysokoškolských atletických akcí, organizování a vedení vysokoškolských sportovních soutěží, poskytování informací týkajících se tělesných cvičení na webových stránkách, organizování soutěží v zápasech sumo, provozování prostor a zařízení posiloven (tělesné cvičení), poskytování služeb týkajících se posiloven a tělocvičen, služby klubů zdraví [zdravotní a kondiční cvičení], soudcování ve sportu, vzdělávací služby zaměřené na fyzickou kondici, poskytování vzdělávacích služeb vztahujících se k tělesné kondici, poskytování vzdělávacích služeb týkajících se cvičení, vzdělávací služby v oblasti sportu, soudcování při sportovních soutěžích, výuka taekwonda, pronájem tenisových dvorců, poskytování prostor s tenisovými kurty, pronájem tenisových raket, pronájem tenisového vybavení, vedení živých sportovních akcí, organizování závodů vozidel, vyučování, vzdělávání, školicí služby zaměřené na udržování fyzické kondice, pronájem tribun, organizování turnajů, koučink [školení], pořádání setkání pro lov pstruhů, poskytování kurzů v oblasti hospodaření s vodou, pronájem in-line bruslí, poskytování prostor a zařízení veřejných koupališť, poskytování služeb společenských klubů, poskytování zařízení pro zimní sporty, instruktáž v oblasti zimních sportů, organizování akcí s parkurovým skákáním, organizování koňských dostihů, výstavy a přehlídky koní, jezdecké tábory, služby průvodců na hony a rybolov, výuka rybaření, poskytování prostor pro rybaření, vzdělávací a školicí služby, vedení kurzů vztahujících se k administrativnímu školení, zařízení pro aerobik a tanec, výcvik aikido, akademie [vzdělávání], služby v oblasti akademických zkoušek, akademické poradenství pro děti ve školním věku, služby vzdělávání v oblasti prevence oslepnutí, školicí kurzy pro nevidomé ohledně používání vodících psů, výuka v oblasti akupunktury, příprava a pořádání programů zaměřených na výcvik mládeže v oblasti amerického fotbalu, příprava a pořádání programů zaměřených na výcvik v oblasti amerického fotbalu, služby v oblasti výuky angličtiny, služby výuky druhého jazyka, postgraduální vzdělávací kurzy, postgraduální vzdělávací kurzy vztahující se k inženýrským technologiím, postgraduální vzdělávací kurzy vztahující se k manažerským studiím, školení v zacházení s vědeckými přístroji a nástroji pro laboratorní výzkum, poradenství v oblasti vzdělání, výuka čajového obřadu, školení v oblasti sadó [školení v oblasti čajového obřadu], služby v oblasti osobní výuky baletu, kurzy osobního rozvoje, personální koučink [školení], pořádání a vedení osobních vzdělávacích fór, školení týkající se osobního rozvoje, školení osob působících v plynárenském mořském průmyslu, školení osob působících v mořském ropném průmyslu, doučování, organizování kurzů využívajících metod otevřeného vyučování, výstavy rostlin, školicí služby pro chůvy, vzdělávací služby poskytované institucemi pro další vzdělávání, pokročilé vzdělávání, vzdělávací služby poskytované institucemi pro vyšší vzdělávání, služby v oblasti vyššího vzdělávání, organizace dálkového vzdělávání pro absolventy vysokých škol, trénink na automobilové soutěže, školení v oboru oprav automobilů, řídicí výcvik, baletní školy, výuka baletu, výuka v oblasti bankovníctví, výuka baseballu, školení v oblasti komunikačních technik, výukové služby zaměřené na komunikační dovednosti, bibliografické informace, školicí služby vztahující se k prodeji kancelářského nábytku, školicí služby vztahující se k uklidu kanceláří, výuka boxu, výuka plachtění, výuka v oblasti chiropraxe, výuka zpěvu, výuka péče o chrup, školení v oblasti průmyslových vztahů, školení zaměstnanců o používání elektrických zařízení, školení zaměstnanců o používání elektronických zařízení, služby školení zaměstnanců v oblasti maloobchodního prodeje, školení

zaměstnanců (služby), služby školení zaměstnanců v oblasti moderní kancelářské technologie, předvádění (výuka) malířských a dekoračních technik, předváděcí akce (pro účely výuky), pořádání a vedení jednodenních školních kurzů pro dospělé, vzdělávací služby v oblasti diet, školení v oblasti designu, výuka v oblasti zpracování dat, školicí kurzy zaměřené na navrhování databází, školicí služby v oblasti datové komunikace, vzdělávací služby pro duchovní, tvorba vzdělávacích kurzů a zkoušek, výuka ledního bruslení, zkoušení (pedagogická činnost), zkoušení, testování (v oblasti vzdělávání), organizování zkoušek (vzdělávání), koučování v oblasti ekonomiky a managementu, školení v oblasti elektroniky, školení v oblasti elektronického zpracování dat, školení v oblasti elektrotechniky, školicí služby v oblasti elektroinženýrství, výuka v oblasti enologie, školení o etiketě, školicí služby vztahující se k uklidu tovarů, výuka filosofie, školení personálu ve finanční sféře, poskytování prostor pro tělesnou výchovu, výuka v oblasti terapie pomocí práce s tělem, výuka fotografování, předvádění fotografického vybavení (pro účely výuky), příprava a pořádání programů zaměřených na fotbalový výcvik mládeže, příprava a pořádání programů zaměřených na fotbalový výcvik, služby pro organizování fotbalových akcí, školicí služby v oblasti výroby, školicí služby pro zvukaře, výuka záchranných technik, poskytování konzultací v oboru geometrie, školení o společenském vystupování, výuka hry na kytaru, výuka golfu, kosmetický kurz, služby v oblasti kosmetiky, vzdělávací služby ve formě kosmetických škol, vyučování v oboru kosmetiky, bezpečnostní školení v oblasti vrtných technologií, výuka týkající se léčivých bylin, školicí nebo vzdělávací služby v oblasti životního koučování, drezúra zvířat, výcvik zvířat pro třetí osoby, instruktáž v oblasti aranžování květin, výcvik poslušnosti zvířat, školy výcviku poslušnosti pro zvířata, poskytování služeb v oblasti výcviku zvířat, výuka v oblasti kosmetických služeb pro zvířata, výuka v oblasti kosmetiky a péče o zvířata, výuka v oblasti hygieny, výuka v oblasti homeopatie, pohybová výuka pro předškolní děti, předškolní výchova, informační služby vztahující se ke knihám, informační služby v oblasti škol, informace o poskytování zkoušek, poskytování informací o fitness tréninku prostřednictvím on-line portálu, poskytování informací o on-line vzdělávání, poskytování informací o výuce, výcviku a školeních, poskytování informací vztahujících se k pokračujícímu vzdělávání prostřednictvím internetu, pořádání výukových kurzů v oblasti managementu informačních technologií, školení, vedení instruktážních, vzdělávacích a školicích kurzů pro mladé dospělé a dospělé, školení v oblasti vývoje integrovaných obvodů, školení zaměřené na navrhování integrovaných obvodů, výuka interiérového designu, vzdělávání na internátních školách, školicí služby pro farmaceutické reprezentanty, provozování kurzů týkajících se hodnocení schopností a dovedností, zajišťování on-line vzdělávacích kurzů, vedení školicích on-line kurzů zaměřených na výživu, zajišťování vzdělávacích seminářů on-line, vedení tréninkových fitness lekcí on-line, rozhovory se současnými osobnostmi ke vzdělávacím účelům, vysokoškolské služby technického vzdělávání, školicí služby zaměřené na řečnictví, výuka psaní šodó, poskytování školicích kurzů pro mladé lidi, organizování vzdělávacích programů pro mládež, organizování vzdělávacích programů pro mládež v oboru stavebního průmyslu, organizování vzdělávacích programů pro mládež v oboru nástrojářského průmyslu, odborné vzdělávání pro mládež, výuka jógy, vzdělání v oblasti pohybové připravenosti, jazykové kurzy, organizování jazykových kurzů, provozování jazykových škol a zajišťování jazykových kurzů, výuka jazyků, pořádání výukových kurzů cizích jazyků, organizování jazykové výuky, kaligrafické akademie, pronájem nahraných magnetických videopásek pro výuku jazyků, služby pro posuzování vzdělání, kaligrafické návody, zapůjčovací kurzy pro přípravu na státní zkoušky, školení týkající se bezpečnosti silničního provozu, školicí služby vztahující se k řízení čtyřkolových motorových vozidel, školicí služby pro techniky v kině, výuka čínských bojových umění, instruktáž v oblasti kadeřnictví, vzdělávací služby poskytované vysokými školami, pořádání a vedení kolokvií, budování týmů (vzdělávání), služby obchodních školení, organizování komerčních školení, výuka pro řidiče užitkových vozidel, výcvik pro řidiče užitkových vozidel, počítačové školení, školicí služby zaměřené na design s pomocí počítače, vzdělávání v oblasti cad (počítačem podporovaného navrhování), školení v oblasti počítačové výuky, služby týkající se školení v oblasti počítačové výuky, počítačové školení, školení v oblasti vývoje počítačových pamětí, organizování počítačových školicích kurzů, školení v oblasti vývoje počítačových programů, školení zaměřené na navrhování počítačových programů, poskytování počítačem dodávaných vzdělávacích testů a hodnocení, školicí služby vztahující se k instalaci počítačem řízených testovacích systémů, školicí služby vztahující se k údržbě počítačem řízených testovacích systémů, školicí služby vztahující se k opravám počítačem řízených testovacích systémů, poskytování počítačem podporovaných školicích kurzů, školicí služby zaměřené na technický design s pomocí počítače, služby s využitím počítačů v oblasti tělesné

výchovy, vzdělávací služby s využitím počítačů v oboru obchodního managementu, školicí kurzy zaměřené na počítačový hardware, školení v oblasti designu počítačových pamětí, školicí služby v oblasti instalace počítačů, školicí služby v oblasti vývoje počítačového softwaru, školení v oblasti psaní počítačových programů, výuka počítačového designu, školení v oblasti oprav počítačů, školení v oblasti údržby počítačů, školicí služby v oblasti údržby počítačů, školení v oblasti počítačového vývoje, školení v oblasti instalace počítačů, poradenství a personalizované vzdělávání v oblasti povolání [školicí a vzdělávací poradenství], poradenské služby v oblasti vzdělávání, konzultační služby související se vzděláváním a školením vedoucích pracovníků a personálu, poradenství vztahující se ke vzdělávání a školení, konzultační a informační služby vztahující se k pořádání, vedení a organizování pracovních setkání [školení], konzultační služby vztahující se k akademickým předmetům, konzultační služby vztahující se ke školení zaměstnanců, konzultační služby vztahující se k analýze požadavků na školení, konzultační služby vztahující se k inženýrskému vzdělávání, konzultační služby vztahující se k obchodnímu vzdělávání, poradenství v oblasti volby povolání (vzdělávání), poradenské služby týkající se obchodních školení, školení v oblasti volby povolání prostřednictvím počítačů, kurzy pro rozvoj konzultačních schopností, vzdělávací služby ve formě personalizovaného vzdělávání, doučování v oblasti mluveného projevu, vedení dálkových kurzů, školení v oboru kosmetiky, výcvik bojových umění, školení v boji proti padělatelství s cílem rozpoznávat padělky, výuka basketbalu, školení krupičerů, instruktáž týkající se péče o tělo, organizování kurzů, vedení kurzů, vedení kurzů, seminářů a workshopů, kurzy pro zvyšování kvalifikace a další vzdělávání, výuka aerial fitness, školení v oblasti udržování fyzické kondice pro dospělé a děti, výuka v oblasti rekreační činnosti, školení pilotů a posádky letadel, poskytování školení a výuky, poradenství v oblasti školení a dalšího vzdělávání, výuka pro automobilové závodníky, výcvik pro automobilové závodníky, školicí služby týkající se uklidu v nemocnicích, lingvistické vzdělávání a školení, instrukce k létání letadlem, výcvik kouzelníků, školení v oblasti prezentace potravin, školení personálu zaměřená na potravinářské technologie, zajišťování tělocvičných zařízení, vedení hodin v oblasti cvičení, vzdělávací služby v oblasti lékařství, výuka a školení v oboru lékařství, poskytování lékařských instruktážních kurzů, odborná příprava v oblasti lékařství, výuka meditačních praktik, školení o práci se dřevem, vedení hodin v oboru výživy, výuka dietetiky, výuka zalesňování, výuka v oblasti daní, pořádání školicích kurzů zaměřených na osobní rozvoj, provozování vzdělávacích kurzů vztahujících se k telekomunikacím, pořádání výukových kurzů vztahujících se k organizování osobního času, pořádání výukových kurzů vztahujících se ke kempování, poskytování výukových kurzů vztahujících se k počítačům, instruktážní kurzy vztahující se k hubnutí, pořádání výukových kurzů vztahujících se ke sportu, poskytování konzultačních lekcí v oblasti matematiky, vzdělávací semináře zaměřené na kadeřnické techniky, produkce a pronájem vzdělávacích a instruktážních materiálů, pronájem vzdělávacích materiálů nebo přístrojů, výroba učebních materiálů distribuovaných na seminářích managementu, výroba učebních materiálů distribuovaných na odborných kurzech, výroba učebních materiálů distribuovaných na odborných přednáškách, výroba učebních materiálů distribuovaných na odborných seminářích, výroba učebních materiálů distribuovaných na manažerských kurzech, pronájem učebních materiálů, tvorba výukových materiálů, výroba učebních materiálů distribuovaných na manažerských přednáškách, vzdělávací služby ve formě hudebních televizních programů, školicí služby týkající se zpracování dat, poskytování vzdělávacích kurzů na postgraduální úrovni, zajišťování výukových prezentací, služby zavádění učebních programů pro zpracování dat, pořádání festivalů pro vzdělávací účely, vedení vzdělávacích kurzů v oblasti inženýrství, poskytování vzdělávacích kurzů na úrovni vysoké školy, organizování vzdělávacích kongresů, pořádání a vedení výukových programů, poskytování on-line výukových programů, poskytování vzdělávacích kurzů v oblasti cestovního ruchu, organizování školicích kurzů, příprava a pořádání vzdělávacích kurzů, vedení vzdělávacích kurzů, vedení vzdělávacích kurzů vztahujících se k obchodu, vedení výukových seminářů vztahujících se k organizování času, vedení vzdělávacích seminářů vztahujících se k lékařskému oboru, organizování vzdělávacích přednášek, vedení školicích seminářů pro klienty, organizování sympozií zaměřených na školení, vedení vzdělávacích kurzů vztahujících se k obchodnímu managementu, příprava a organizace akcí s ochutnávkou vína pro vzdělávací účely, organizování vzdělávacích her, vedení vzdělávacích kurzů v oblasti vědy, služby vzdělávací akademie, vydávání ocenění v oblasti vzdělávání, služby škol pro výuku umění, služby škol pro výuku jazyků, školní kurzy zaměřené na pomoc při studiu, služby školy, služby škol pro výuku technického kreslení, vzdělávací služby poskytované školou, poskytování výuky v oblasti komunikačních technik, školicí služby v oblasti maloobchodního marketingu, odborná příprava v

oblasti správy nemovitostí, školení v oboru reklamy, školení v oblasti komunikačních technologií, odborná příprava týkající se pohostinství, poskytování výuky v oblasti výživy, školení v oblasti technik zpracování dat, školení, školení o dietě (ne lékařské), výuka používání a ovládní datových procesorů, školicí služby v oblasti počítačů, školicí služby v oblasti testování pomocí počítačů, školicí služby zaměřené na počítačové systémy, školení o výživě (ne lékařské), výuka v oblasti výcviku zvířat, výuka v oblasti léčivých bylin, poskytování on-line školení, školení a vzdělávání, vyučování a školení v oblasti obchodních, průmyslových a informačních technologií, vyučování v oboru lékařství, školení v používání programů pro zpracování dat, školení v používání fotografického vybavení, školicí služby zaměřené na používání protipožárního vybavení, školení v ovládní integrovaných obvodů, školení týkající se používání počítačů, školení v ovládní počítačových systémů, školení v ovládní počítačových pamětí, služby poskytování školení o používání počítačových klávesnic, školení v ovládní počítačových programů, školení v používání jeřábů, školení v používání stavebních strojů, školení v používání optických senzorů, školení v ovládní softwarových systémů, instruktáž k používání počítačů, doučování a vyučování v akademických, výuka na základních školách, školení v rozvoji softwarových systémů, výuka v oboru pánského a dámského krejčovství, výuka hry na klavír, poskytování školení v oblasti zdravotní péče a výživy, školicí služby zaměřené na opravy počítačů, výuka prostřednictvím vysílání, školení v manipulaci s potraviny, výuka na nižších středních školách, poskytování školení prostřednictvím globální počítačové sítě, školení v technikách prevence oslepnutí, školení týkající se pracovních schopností, poskytování výuky týkající se cvičení, školení týkající se počítačových technik, školicí služby zaměřené na výrobu s využitím počítačů, školicí služby zaměřené na použití systémů projektování pomocí počítače (CAD), školení zaměřené na počítačový hardware, školení v oblasti poskytování právních služeb, školení ohledně pracovních příležitostí, poradenské služby v oblasti počítačových školení, služby v oblasti počítačových školení, poskytování vzdělávacích zábavních služeb pro děti v poškozených centrech, poskytování vzdělávání a školení, poskytování výukových kurzů ve všeobecném managementu, poskytování výukových kurzů ve finančnictví, pořádání výukových kurzů v oboru odstraňování nechtěných chloupků, poskytování školicích kurzů v oblasti obchodního managementu, vzdělávací kurzy vztahující se k filozofickým otázkám, písemné školicí kurzy, vzdělávací kurzy vztahující se k náboženským otázkám, pobytové školicí kurzy, vzdělávací pobytové kurzy zaměřené na horskou turistiku, vzdělávací pobytové kurzy zaměřené na slaňování, vzdělávací pobytové kurzy zaměřené na kanoistiku, vzdělávací pobytové kurzy zaměřené na lukostřelbu, pořádání vzdělávacích kurzů pro mladé lidi připravující se na zaměstnání, vzdělávací kurzy vztahující se k účetnictví, vzdělávací kurzy vztahující se k bankovníctví, vzdělávací kurzy týkající se pojištění, pořádání vzdělávacích kurzů vztahujících se k elektronice, vzdělávací kurzy vztahující se k financím, vzdělávací kurzy vztahující se k inženýrství, pořádání vzdělávacích kurzů vztahujících se k počítačům, služby vzdělávacích zařízení poskytujících školicí kurzy, vzdělávací kurzy vztahující se k službám zákazníkům, školicí kurzy zaměřené na počítačový software, vzdělávací kurzy v oboru lékařství, vzdělávací kurzy vztahující se k vědě, vzdělávací kurzy v oblasti designu, vzdělávací kurzy vztahující se k právnictví, vzdělávací kurzy vztahující se k managementu, příprava a organizace vzdělávacích kurzů v oblasti cestovního ruchu, příprava vzdělávacích kurzů a zkoušek, poskytování vzdělávacích kurzů, vzdělávací kurzy, pořádání výukových kurzů ve vzdělávacích institucích, konzultační služby vztahující se k tvorbě školicích kurzů, organizování školicích kurzů v oblasti designu, šíření vzdělávacích materiálů, služby poskytování školení o používání počítačů, organizování školení, školicí služby zaměřené na používání informačních technologií, poskytování školicích prostor a zařízení pro průmysl námořní těžby ropy, školicí služby týkající se nemocí a jejich léčby, školení prostřednictvím simulátorů, školicí služby v oblasti podnikového managementu, výukové služby v oblasti hlasového projevu, výukové služby v oboru chirurgie, školicí služby v oblasti designu, školicí služby v oblasti finančnictví, vzdělávací služby v oblasti kosmetické terapie, školicí služby zaměřené na mluvený projev, školicí služby ohledně používání počítačového softwaru, školicí služby v oblasti logistiky, školicí služby v oblasti řízení maloobchodního prodeje, výukové služby v oboru medicíny, výukové služby v oboru optiky, výukové služby zaměřené na pedagogické techniky, školicí služby zaměřené na první pomoc, školicí služby zaměřené na ochranu zdraví při práci, školicí služby v oblasti zdraví a bezpečnosti, vzdělávací služby týkající se malířství, školicí služby zaměřené na poradenství v oblasti managementu, poskytování školicích služeb pro průmysl, poskytování školicích služeb pro obchod, poskytování školicích zařízení, poskytování školicích prostor a zařízení pro mládež, pronájem didaktických přístrojů, organizování

učebních programů, stanovování školicích norem, výuková hodnocení pro odstraňování poruch učení, provozování vzdělávacích zařízení, poskytování prostor pro výuku, služby školení učitelů, školení učitelů, výcvik jízdy na motocyklu, poskytování výuky řízení motorových vozidel, poskytování muzejních prostor na výstavy, poskytování muzejních zařízení pro prezentace, výuka v oblasti hodnocení hudby, vzdělávací služby vztahující se k hudbě, školení týkající se řízení výstav domácích zvířat, výuka péče o domácí zvířata, výuka péče o domácí zvířata při vedení výstav zvířat, výuka potápění, školicí služby zaměřené na podmořské potápění, pořádání a vedení vzdělávacích diskusních skupin, nikoli on-line, školení nelékařského personálu v péči o děti, vzdělávací služby ve formě korespondenčních kurzů, korespondenční kurzy, dálkové vzdělávání, vzdělávání v oboru umění poskytované prostřednictvím korespondenčních kurzů, korespondenční kurzy vztahující se k osobnímu investování, korespondenční kurzy vztahující se k investování, korespondenční kurzy vztahující se k vaření, korespondenční kurzy hudební výuky, korespondenční kurzy vztahující se k péči o domácnost, korespondenční kurzy vztahující se k řemeslné výrobě, korespondenční kurzy vztahující se k zahrádkářství, korespondenční kurzy, poskytování instrukcí postíženým osobám, organizování korespondenčních kurzů, organizace dálkového vzdělávání na úrovni vysoké školy, služby dálkového vzdělávání poskytované on-line, organizace dálkového vzdělávání na úrovni základních škol, organizace dálkového vzdělávání na vysokoškolské úrovni, organizace dálkového vzdělávání na středoškolské úrovni, vedení kurzů v oblasti gymnastiky pro těhotné, výukové služby v oboru stomatology, příprava a organizace seminářů v oblasti onkologie, pořádání seminářů v oboru onkologie, školicí služby v oblasti ortopedické medicíny, výuka v oblasti osteopatie, doučování jazyků, školení v oblasti prodeje, služby školení v oblasti prodeje, služby školení v oblasti prodeje pro maloobchodníky, organizování zkoušek k ohodnocení dosaženě úrovně, pořádání prezentací pro vzdělávací účely, služby v oblasti přednášek vztahujících se k prodejním dovednostem, služby v oblasti přednášek vztahujících se k marketingovým dovednostem, služby v oblasti přednášek vztahujících se k manažerským dovednostem, poskytování prostor pro vzdělávací účely, poskytování prostor pro školení zaměstnanců v dovednostech, poradenské služby týkající se profesionální kariéry (vzdělávací a školicí poradenství), poradenství týkající se lékařských školení, výcvik řidičů motorových vozidel pro pokročilé, poskytování služeb zkoušení a přezkoušení v oblasti vzdělávání, služby v oblasti percepční výuky, školení zaměstnanců, školení personálu v dovednostech týkajících se zpracování textu, školení personálu v dovednostech týkajících se kancelářských systémů, školení osob pro zajištění maximální ochrany bezpečnosti, školení personálu v dovednostech souvisejících se psaním na stroji, výuka kreslení, školicí služby vztahující se k analýze prvotních příčin pomocí hypnózy, školicí služby vztahující se k terapii pomocí analýzy prvotních příčin prostřednictvím hypnózy, vzdělávací služby týkající se první pomoci, výuka plavání, školení učitelů plavání, pořádání výstav pro rekreační účely, školicí služby zaměřené na podvodní aktivity, modelingové služby pro umělce, služby v oblasti základního vzdělání, služby základního vzdělávání vztahující se ke gramotnosti, vojenský výcvik, workshopy ke školicím účelům, workshopy ke vzdělávacím účelům, praktický výcvik [předvádění], praktická školení v oboru svařování, příprava a pořádání kurzů a seminářů zaměřených na sebeuvědomění, organizování workshopů a seminářů, vedení workshopů (školení) vztahujících se k opravě automobilových motorů, vedení workshopů (školení) týkajících se údržby automobilových motorů, vedení workshopů (školení) vztahujících se k opravě motorových člunů, vedení workshopů (školení) vztahujících se k údržbě motorových člunů, vedení workshopů (školení) vztahujících se k opravě motorů, vedení workshopů (školení) vztahujících se k údržbě motorů, pořádání odborných workshopů a výukových kurzů, organizování workshopů, vedení workshopů (školení), průmyslové školení, příprava a vedení cvičení pro hudební výuku a programy, provozování výchovných zařízení pro denní péči o děti, pracovní orientované školení, pořádání konferencí v oblasti odborného vzdělávání, odborné testování, poskytování kurzů odborného školení, odborné vzdělávání a školení, služby odborného výcviku, odborné vzdělávání v oblasti první pomoci, pořádání a vedení workshopů [školení], odborné vzdělávání v oboru mechaniky, pracovní zaměřená školení týkající se letišť, pracovní orientované školení, profesní rekvalifikace, odborné vzdělávání v oblasti prevence zdravotních problémů, odborné vzdělávání v oblasti osobní bezpečnosti, odborné vzdělávání v oblasti ochrany osobního majetku, odborné vzdělávání vztahující se k bezpečnosti domácností, odborné vzdělávání vztahující se k prevenci problémů s drogami, odborné vzdělávání v oblasti sebeobrany, vzdělávací a školicí služby v oblasti zdraví a bezpečnosti při práci, informační a poradenské služby v oblasti volby povolání (vzdělávací a školicí poradenství), služby odborného vzdělání, poradenství týkající se odborného

výcviku, poskytování školení o odborných dovednostech, školení v počítačovém programování, školení v oblasti designu softwarových systémů, organizování kurzů využívajících programované učební metody, poskytování řízených kurzů základní alfabetyzace, náboženská výchova, školicí služby vztahující se k úklidu restaurací, školení odborníků v instalátérství, organizování kurzů využívajících metod samostudia, kurzy sebeuvědomění (školení), výuka v oblasti scénického umění, školicí kurzy v oblasti systémové analýzy, výuka v ručních pracích, výuka šití, výuka v oboru odstraňování poruch čtení, výuka v oblasti účetnictví, instruktáž v oblasti létání, školicí služby týkající se létání, školicí služby pro zdravotní sestry, odborné konzultace vztahující se ke vzdělávání, specializované kurzy pro onkology, informace vztahující se ke sportovnímu vzdělávání, organizování sportovní výuky, školení učitelů sportu, školení sportovních rozhodčích, výuka tance u tyče, taneční školy, poskytování výuky tance, výuka tance pro dospělé, výuka tance pro děti, poskytování hodin tance, školicí kurzy strategického plánování v oblasti reklamy, propagace, marketingu a obchodu, zajišťování účasti studentů na vzdělávacích kurzech, zajišťování účasti studentů na vzdělávacích aktivitách, vzdělávací služby v oblasti bankovníctví, vzdělávací kurzy v oblasti financí, koučink vztahující se k financím, poskytování informací týkajících se tělesné kultury na webových stránkách, poskytování informací týkajících se fyzické zdatnosti na webových stránkách, vzdělávací služby v oblasti průmyslu, ekologicky orientovaná vodní instruktáž, poskytování informací a příprava zpráv o postupu prací vztahujících se ke vzdělávání a školení, organizování sympozií zaměřených na vzdělávání, služby vzdělávání dospělých v oblasti duševního vlastnictví, školení pro dospělé, služby vzdělávání dospělých v oblasti otázek životního prostředí, služby vzdělávání dospělých v oblasti účetnictví, služby vzdělávání dospělých v oblasti bankovníctví, služby vzdělávání dospělých v oblasti farmacie, služby vzdělávání dospělých v oblasti financí, služby vzdělávání dospělých v oblasti obchodu, služby vzdělávání dospělých v oblasti medicíny, služby vzdělávání dospělých v oblasti práva, služby vzdělávání dospělých v oblasti managementu, výuka v oblasti hlídání psů, odborné vzdělávání v oblasti zdraví a wellness, instruktážní kurzy týkající se zdraví, vzdělávací a školicí služby v oboru zdravotnictví, vzdělávací služby ve zdravotnictví, poskytování vzdělávacích služeb vztahujících se ke zdraví, výcvik pro zacházení se psy, výcvik vodicích psů pro nevidomé, školicí kurzy v oblasti spojování optických vláken, vzdělávací služby v oblasti ochrany přírody, vzdělávací služby v oblasti medicíny, vzdělávání v oblasti zpracování dat, vzdělávání a školení v oblasti elektronického zpracování dat, vzdělávání a školení vztahující se k ochraně přírody a k životnímu prostředí, vzdělávání na univerzitách a vysokých školách, středoškolské vzdělávání, služby vzdělávacích akademií pro výuku jazyků, služby vzdělávacích akademií pro výuku dějin umění, služby vzdělávacích akademií pro výuku konstrukčního kreslení, služby vzdělávacích akademií pro výuku herectví, organizování setkání v oboru vzdělávání, organizování vzdělávacích akcí, vedení vzdělávacích podpůrných programů pro pacienty, vedení vzdělávacích podpůrných programů pro ošetřující osoby, vedení vzdělávacích podpůrných programů pro zdravotnické pracovníky, poskytování pedagogických zkoušek a testů, poskytování prostor na pedagogické zkoušení, informace o vzdělávání, telefonické informační služby v oblasti vzdělávání, informace týkající se vzdělání poskytované on-line z počítačové databáze anebo z internetu, poskytování informací o výchově a vzdělávání, služby vzdělávacích institutů, vzdělávací a výukové služby vztahující se ke sportu, vzdělávací a výukové služby, vzdělávací a výukové služby vztahující se k umění a řemeslům, vzdělávací a školicí služby ve vztahu ke správě nemovitostí, vzdělávací a školicí služby vztahující se ke sportu, vzdělávací a školicí služby ve vztahu k řízení obchodní činnosti, vzdělávací a školicí služby vztahující se ke hrám, klubové vzdělávací služby, poradenské služby v oblasti vzdělávání, vzdělávací poradenské služby v oblasti účetnictví, vzdělávací pobytové kurzy, vzdělávací kurzy v oblasti automatizace, vzdělávací kurzy týkající se pojištění, vzdělávací kurzy v oblasti průmyslu cestovního ruchu, poskytování vzdělávacích kurzů vztahujících se k výživě, školení v oblasti vzdělávání, služby poskytované vzdělávacími ústavy, vzdělávací služby ve formě korespondenčních škol, vzdělávací služby pro dramatická umění, vzdělávací služby pro předávání výukových metod v oblasti zpracování dat, vzdělávací služby pro průmysl, vzdělávání v oblasti bezpečnosti a ochrany zdraví při práci, vzdělávací služby pro poskytování školicích kurzů, vzdělávací služby pro poskytování vzdělávacích kurzů, vzdělávací služby poskytující workshopy v oblasti zdanění majetku, vzdělávací služby poskytující workshopy v oblasti pozemkové politiky, vzdělávací služby poskytující školení v oblasti pozemkové politiky, vzdělávací služby ve formě kurzů na univerzitní úrovni, vzdělávací služby pro předávání metod výuky jazyků, vzdělávací služby v oblasti pivovarnictví, vzdělávací služby v oblasti farmacie, vzdělávací služby zaměřené na kinematografii, vzdělávací služby týkající

se používání počítačového softwaru, vzdělávací služby týkající se modelářství, vzdělávací služby pro výuku psaní na klávesnici, vzdělávací služby v oblasti zahradnictví, vzdělávací služby v oblasti terapeutické léčby, vzdělávací služby pro výuku technik transkripce, vzdělávací služby v oblasti managementu, vzdělávací služby v oblasti zoologie, vzdělávací služby v oblasti ájurvédského magnetismu, poskytování vzdělávacích služeb vztahujících se k biologickým tématům, poskytování výuky v oblasti zpracování dat, poskytování vzdělávacích služeb vztahujících se k ekologickým tématům, vzdělávací služby v oblasti enologie, vzdělávací služby vztahující se k ochraně přírody, vzdělávací služby týkající se jógy, vzdělávací služby v oblasti obchodu, vzdělávací služby týkající se počítačů, vzdělávací služby týkající se používání počítačových systémů, vzdělávací služby týkající se používání počítačů v podnikání, poskytování výuky v oblasti počítačového programování, vzdělávací služby vztahující se k vaření, vzdělávací služby týkající se meditace, vzdělávací služby poskytující školení v oblasti zdanění majetku, vzdělávací služby zaměřené na školení v oblasti prodeje, vzdělávací služby pro výuku ručního psaní, vzdělávací služby v oblasti rozvoje náboženství, vzdělávací služby v oblasti poskytování restauračních služeb, vzdělávací služby vztahující se k těsnopisnému záznamu, vzdělávací služby v oblasti rozvoje dětských mentálních schopností, vzdělávací služby zaměřené na vodu, vzdělávací služby v oblasti veterinární profese, vzdělávací služby v oblasti zemědělského průmyslu, vzdělávací služby v oblasti komunikačních dovedností, vzdělávací služby v oblasti duchovního rozvoje, vzdělávací služby týkající se fotografování, vzdělávací služby týkající se vyvolávání fotografií, vzdělávací služby v oblasti fotografického tisku, vzdělávací služby v oblasti hygieny, vzdělávací služby týkající se spokojenosti zákazníků, vzdělávací služby v oblasti počítačových systémů, vzdělávací služby v oblasti potravinářských technologií, vzdělávací služby v oblasti umění, vzdělávací služby týkající se obsluhy, vzdělávací služby vztahující se ke školení zaměstnanců v potravinářských technologiích, vzdělávací služby týkající se zneužívání drog, vzdělávací služby v oblasti zneužívání návykových látek, vzdělávací služby v oblasti výuky francouzštiny, vzdělávací služby ve vztahu k odbornému vzdělávání, vzdělávací služby v oblasti designu, vzdělávací služby vztahující se ke zdraví, vzdělávací služby v oblasti výuky cizích jazyků, vzdělávací služby v oblasti rozvoje dětských intelektuálních schopností, vzdělávací služby vztahující se k bezpečnosti ve vodě, vzdělávací služby v oblasti znečištění vody, vzdělávací služby v oblasti podnikatelského školení, vzdělávací služby zaměřené na tanec, vzdělávací služby týkající se japonské kuchyně, vzdělávací služby v oblasti architektury, vzdělávací služby v oblasti informačních technologií, vzdělávací služby týkající se bezpečnosti silničního provozu, vzdělávací služby v oblasti služeb kvality, vzdělávací služby týkající se tvorby počítačových programů, vzdělávací služby v oblasti módy, vzdělávací služby v oblasti výživy, vzdělávací služby v oblasti textilní výroby, vzdělávací služby zaměřené na hospodaření s vodou, vzdělávací služby v oblasti řízení obchodní franšizy, vzdělávací služby poskytované prostřednictvím televizních programů, vzdělávací služby poskytované prostřednictvím rozhlasu, vzdělávání poskytované prostřednictvím televize, vzdělávací služby poskytované turistickými zařízeními, vzdělávací služby poskytované dětem, vzdělávací služby poskytované pro učitele dětí, poskytování online vzdělávání z počítačové databáze nebo prostřednictvím internetu nebo extranetu, řízení vzdělávacích služeb, pořádání vzdělávacích služeb vztahujících se k dietám, vedení vzdělávacích akcí, vzdělávací semináře, vzdělávací semináře změřené na kosmetickou terapii, vzdělávací semináře zaměřené na vyšetřovací postupy, udeřování osvědčení o studiu, vedení hodin kontroly tělesné hmotnosti, vedení hodin snižování tělesné hmotnosti, výuka malování, vypracovávání mezinárodních studentských výměnných programů, technická školení zaměřená na chemickou analýzu, technická školení zaměřená na geotechniku, technická školení zaměřená na hygienu, technická školení týkající se průmyslových rizik, technická školení týkající se bezpečnosti, technická školení zaměřená na nebezpečí požáru, pořádání technických instruktážních kurzů, služby v oblasti technického vzdělávání, vzdělávací služby v oblasti práva, výuka v oblasti práva, školení v údržbě textových procesorů, výuka tenisu, poskytování pokračujících vzdělávacích kurzů v oblasti právníctví, poskytování pokračujících vzdělávacích kurzů v oblasti lékařství, poskytování pokračujících vzdělávacích kurzů v oblasti zubařství, pořádání a vedení setkání v oblasti vzdělávání, stanovení vzdělávacích norem, poskytování vzdělávacích informací o zdraví a tělesné kondici, poskytování vzdělání, průzkum v oblasti vzdělávání, organizování výukových činností, poskytování videí online bez možnosti stažení, poskytování online informací a zpráv v oblasti zaměstnaneckých školení, školení konferencí, školící služby v oblasti prodeje vozidel, školící služby zaměřené na opravy vozidel, výuka v oblasti údržby vozidel, školení pro rodiče v organizaci rodičovských podpůrných skupin, školení pro rodiče

zaměřené na výchovu k rodičovství, poskytování pokračujících vzdělávacích kurzů v oblasti ošetřovatelství, trvalé vzdělávání, další vzdělávání, poskytování navazujících vzdělávacích kurzů, pořádání navazujících vzdělávacích seminářů, životní koučink (školení), analýza výsledků vzdělávacích testů a dat pro třetí osoby, tvorba vzdělávacích příruček, služby univerzit, vzdělávací služby poskytované univerzitami, služby týkající se školení pracovníků prodeje, pořádání a vedení hodin, školící služby v oblasti řízení projektů, vzdělávací služby týkající se managementu, výuka v oblasti managementu, konzultační služby v oblasti školení týkající se managementu, vzdělávací služby v oblasti výuky herectví, mateřské školy, rekreační výuka francouzštiny pro děti, poskytování vzdělávacích služeb pro děti prostřednictvím hracích skupin, řídicí výcvik, řídicí výcvik v oblasti bezpečnosti silničního provozu, výcvik řídicí, bezpečnostní školení pro řídicí, školící služby pro řídicí v řídicích dovednostech, výuka v oblasti vizuálního umění, vzdělávání služeb pro řídicí pracovníky, školící kurzy v oblasti designu motorů, výuka jízdy na motocyklu, vedení kurzů vztahujících se k obchodní administrativě, výukové služby zaměřené na obchodní pomoc, vedení obchodní konferencí, obchodní školení poskytované prostřednictvím simulační struktury, obchodní školení poskytované formou hry, obchodní vzdělávání, organizování obchodních školení, pořádání vzdělávacích workshopů v oboru podnikání, vedení kurzů vztahujících se k obchodnímu managementu, školení podnikatelských dovedností, školení podnikového managementu, vzdělávací služby poskytované na vyšším stupni středních škol, středoškolské vzdělávací služby, školící služby vztahující se k úklidu hotelů, školení v oblasti cateringu, školení v oblasti vztahů s veřejností (public relations), poskytování školení v oblasti hygieny pro stravovací průmysl, ochutnávky vín (vzdělávací služby), ochutnávání vína pro vzdělávací účely, školy pro somméliéry (číšníky), poskytování školení v oblasti zemědělství, zahradnictví a lesnictví, výcvik koní, půjčování papírových draků, poskytování rekreačních aktivit, divadelní představení, animovaná i na živo, služby v oblasti živé hudební zábavy, organizování udílení cen, organizování udílení cen vztahujících se k videím, poskytování zařízení pro hraní paintballových her, poskytování sportovních zařízení pro lyžování, poskytování sportovních zařízení pro lukostřelbu, světelná produkce k zábavním účelům, pronájem videoherních automatů, umělecké vedení vystupujících umělců, zábavní služby poskytované vystupujícími umělci, objednávaní vystoupení umělců na akce (služby organizátora), služby týkající se zábavních středisek prázdninových táborů, služby zábavních a tematických parků, služby zábavních parků s filmovou tematikou, služby zábavních parků s tematikou rozhlasových produkcí, služby zábavních parků s tematikou televizních produkcí, zábavní parky, audiovizuální ukázkové prezentace, organizování automobilových rallye, výletů a závodních akcí, pořádání a organizování leteckých přehlídek, uvádění baletních vystoupení, baletní představení, předprodej vstupenek [zábava], služby rezervace a vydávání vstupenek na akce, služby prodeje lístků, služby on-line předprodeje vstupenek pro zábavní účely, rezervace vstupenek na kulturní akce, rezervace vstupenek a objednávkové služby pro kulturní akce, rezervace vstupenek a objednávkové služby pro koncerty, rezervace lístků a objednávkové služby pro rekreační a volnočasové akce, služby zajišťování vstupenek na zábavní akce, rezervace vstupenek a objednávkové služby pro zábavní akce, zajišťování rezervací vstupenek na přehlídky a jiné zábavné akce, rezervace vstupenek a objednávkové služby pro sportovní akce, rezervace vstupenek a objednávkové služby pro divadelní představení, provozování botanických zahrad, služby konferenciéra pro večírky a speciální akce, cirkusová představení, zábavní služby využívající cirkusových dovedností, realizace vystoupení spočívajících v jízdě na bruslích na ledu, produkce bruslařských zábavních vystoupení, služby pěveckých koncertů, psaní a skládání písní, služby psaní písní na zakázku pro nereklamní účely, poskytování venkovních zařízení pro hraní paintballových her, pronájem divadelních dekorací, diskotéky, služby diskžokejů, diskžokejové pro oslavy a speciální akce, výroba dokumentárních pořadů, příprava dokumentárních programů k vysílání, příprava dokumentárních pořadů pro kina, uvádění divadelních her, organizování festivalů zaměřených na jazzovou hudbu, služby týkající se zábavy v oblasti jazzové hudby, služby zajišťování exotických tanců, turistické prohlídky s průvodcem, organizace zájezdů po kulturních památkách s průvodcem pro účely vzdělávání, organizace prohlídek jeskyní s průvodcem pro účely vzdělávání, služby elektronické knihovny pro dodávání elektronických informací (včetně archivních informací) ve formě textů, audio a/nebo video informací, služby elektronických vizuálních průvodců, služby a soutěže v oblasti elektronických her poskytované prostřednictvím internetu, služby v oblasti elektronických her poskytované prostřednictvím internetu, služby v oblasti elektronických her poskytované z počítačové databáze nebo prostřednictvím internetu, pronájem zařízení pro elektronické hry, zprostředkování jízd na lanové kladce pro rekreační

účely, služby v oblasti elektronických her poskytované po globální počítačové síti, elektronické herní služby poskytované prostřednictvím globální komunikační sítě, služby v oblasti elektronických her, včetně poskytování počítačových her on-line nebo prostřednictvím globální počítačové sítě, služby baviče, přehlídky ohňostrojů, organizování festivalů, organizování udílení cen vztahujících se k filmům, promítání filmů, filmové předváděcí akce pro instruktážní účely, plánování filmových představení, filmová distribuce, filmové projekce, obrazové zpravodajství, služby výroby audiopásek, pronájem audio zařízení, poskytování audio a vizuálních médií prostřednictvím komunikačních sítí, služby audiovizuálních ukázkových prezentací pro zábavní účely, služby audiovizuálních ukázkových prezentací pro vzdělávací účely, zvuková produkce a videoprodukce a fotografování, služby audio zábavy, půjčování audionahrávek, fankluby, služby fanklubů (zábava), organizování fanklubů, služby fanklubů, poskytování salónů na go nebo shogi, poskytování zařízení pro hraní deskové hry go, zpěv gospelových souborů, pronájem gramofonových desek, pořádání soutěží krásy, příprava a pořádání soutěží krásy, pořádání skupinových rekreačních činností, živé hudební koncerty, výstavy zvířat, kontaktní zoologické zahrady, pronájem zvířat k rekreačním účelům, výstavy a výcvik zvířat, představení se zvířaty, příprava a pořádání živých zábavních akcí, organizování živých zábavních vystoupení, představení hypnotizérů (zábava), organizování komediálních vystoupení, produkce zábavných komediálních vystoupení, služby v oblasti kouzelnických představení, prezentace kouzelnických vystoupení, poskytování on-line zábavy ve formě lig virtuálních sportů, informace týkající se kulturních aktivit, informace o rekreaci, poskytování informací o televizních programech, zábava pro firemní hosty, poskytování informací týkajících se on-line zábavy z počítačové databáze na internetu, informace vztahující se k počítačové herní zábavě poskytované on-line z počítačové databáze nebo z globální komunikační sítě, informační služby o vstupenkách na zábavní akce, informační služby o vstupenkách na představení, poskytování informací o filmech, informační služby o filmových programech, poskytování informací o knihách, poskytování informací o kulturních aktivitách, poskytování informací o rekreaci, poskytování informací o zábavě a zábavních akcích prostřednictvím on-line sítí a internetu, poskytování informací o sportovních, poskytování informací o sportovních aktivitách, poskytování informací hráčům o stavu jejich herního skóre prostřednictvím webových stránek, poskytování informací, komentářů a článků v oblasti hudby prostřednictvím počítačových sítí, poskytování online informací vztahujících se k počítačovým hrám a počítačovým vylepšením her, poskytování hudební zábavy instrumentálními skupinami, zábavní služby ve formě interaktivních televizních programů, pronájem interaktivních a digitálně kompresních televizních zařízení, on-line interaktivní zábava, služby v oblasti interaktivní zábavy, poskytování interaktivních počítačových her pro více hráčů prostřednictvím internetu a elektronických komunikačních sítí, provozování internetových her (bez možnosti stažení), poskytování on-line zábavy, organizování webinarů, poskytování on-line informací o audio a vizuálních médiích, služby on-line her, rozhlasová zábava šířená pomocí internetu, poskytování služeb spojených s vyzvednutím předem zaplacených vstupenek na zábavní, sportovní a kulturní akce v pokladně prodejce, pořádání lig virtuálních sportů, organizování průvodů, organizování slavnostních společenských akcí, poskytování prostor na hru pachinko, poskytování zařízení pro hraní hry shogi, služby návštěvního střediska v elektrárně (vzdělávací), rekreační mořské parky, kabarety, kabarety a diskotéky, produkce kabaretů, programy kabelové televize (plánování), pronájem pokojových akvárií, služby karaoke salonků, karaoke, poskytování zařízení na karaoke, pronájem karaoke zařízení, poskytování zařízení na karaoke, poskytování zařízení pro karaoke, služby v oblasti válečných her, zábava formou putovních představení, služby mobilních kontaktních zoologických zahrad, uvádění předem nahráných zábavních pořadů, služby v oblasti kinematografické zábavy, služby agentur zajišťujících rezervaci lístků do kina, vedení filmových festivalů, filmové projekce, půjčování filmů, příprava titulků pro filmy, poskytování zařízení pro filmy, zábavná představení, hry, hudbu nebo vzdělávací školení, filmová zábava, služby filmového studia, kina, poskytování kinosálů, poskytování prostor kin nebo divadel, poskytování prostor kinosálů, vystoupení klauzů, služby klubů (diskoték), služby kabaretních klubů, klubové služby [zábava nebo vzdělávání], poskytování služeb zábavních klubů, poskytování cvičebního zařízení pro trénování překážkového běhu, poskytování on-line knižních recenzí, služby komediálních klubů, poskytování on-line počítačových her, pronájem programů počítačových her, poskytování počítačových her přístupných na celosvětové síti nebo na internetu, poskytování počítačových her přístupných pro uživatele sítě, zábava formou koncertů, služby rezervace lístků na koncerty, agentury zajišťující rezervaci vstupenek na koncerty,

služby rezervace vstupenek na koncerty a do divadel, uvádění koncertů, pořádání a uvádění koncertů, pořádání, vedení a organizování koncertů, rezervace koncertů, pořádání soutěží, konzultační služby v oblasti zábavy, poradenské služby v oblasti zábavy, organizování horolezeckých túr s průvodcem, zábava ve formě živých vystoupení a osobních vystoupení postav v kostýmech, pronájem kostýmů (divadelních nebo maškarní plesy), zábavní služby na okružních plavbách, pořádání festivalů pro kulturní účely, organizování kulturních a uměleckých akcí, organizace kulturních představení, organizování akcí pro kulturní účely, kulturní aktivity, kulturní služby, příprava a pořádání kulturních aktivit, pořádání kulturních aktivit pro letní tábory, poskytování kulturních aktivit, vedení kulturních aktivit, vedení kulturních akcí, organizování slavností pro kulturní účely, organizace kulturních, zábavních a sportovních akcí, nezávislá žurnalistika, zábavní služby prázdninových středisek, provozování prostor pro venkovní rekreační činnosti, služby týkající se volného času, poskytování volnočasových a rekreačních zařízení, služby středisek ochrany přírody (k rekreačním účelům), služby týkající se laserových představení, služby týkající se laserových představení (zábava), uvádění produkcí nenáročných zábavy, služby pořádání nenáročných zábavy, telefonické informační služby o závodech, organizování a vedení loterií, pronájem herních automatů [přístroje ke hraní her], provozování sálů s hracími automaty na mince, služby v oblasti her pro účely zábavy, poskytování prostor na mahjong, umělecké vedení hudebních vystoupení, umělecké vedení divadelních představení, služby uměleckých galerií, služby uměleckých galerií poskytované on-line prostřednictvím telekomunikačního spojení, pronájem uměleckých děl, koncertní síně, sály, organizování slavností pro vzdělávací účely, školní vzdělávání, soukromá výuka, organizování a pořádání veletrhů pro kulturní nebo vzdělávací účely, poskytování muzejních zařízení a služeb, služby muzejního kurátora, služby muzeí, muzejní služby vztahující se k mikroskopii, poskytování muzejních prostor, provozování muzeí, zábavní služby poskytované hudebníky, zábavní služby ve formě vystoupení hudebníků, hudební jevištní představení zajišťovaná v místech konání vystoupení, zábavní služby poskytované hudební skupinou, uvádění hudebních koncertů, organizování hudebních soutěží, režie hudebních představení, hudební vystoupení, prezentace hudebních vystoupení, pořádání hudebních vystoupení, pořádání hudebních akcí, zábavní služby poskytované hudební pěveckou skupinou, produkce hudebních vystoupení, hudební zábava, hudební a pěvecká vystoupení, služby v oblasti hudebních festivalů, zábavní služby ve formě vystoupení hudebních skupin, poskytování informací v oboru hudby, půjčování hudebních nástrojů, skládání hudby, skládání hudby pro třetí osoby, produkce hudebních koncertů, příprava a pořádání hudebních koncertů, služby nočního klubu (zábava), služby nočního klubu [zábava], poskytování informačních letáků v oblasti počítačových her prostřednictvím e-mailu, poskytování zpráv vztahujících se ke sportu, příprava zpravodajských programů k vysílání, příprava zpravodajských programů pro kina, poskytování filmů bez možnosti stažení a televizních programů prostřednictvím televizních placených kanálů, poskytování filmů a televizních programů bez možnosti stažení prostřednictvím placené televize, poskytování filmů bez možnosti stažení, zážitkový trénink pro děti, služby týkající se dobrodružných hříšť, uvádění operních představení, služby poskytované orchestry, organizování leteckých přehlídek, satelitní televizní show, satelitní televizní seriály, pořádání předváděcích akcí pro zábavní účely, plánování představení, organizování a pořádání výstav k zábavním účelům, vyprávění příběhů pro děti po telefonu, poskytování zábavních zařízení, produkce vystoupení v zábavních parcích, pořádání prezentací pro kulturní účely, poskytování prostorů na zábavu, poskytování prostor pro trávení volného času, poskytování zařízení pro zábavní účely, poskytování prostor pro soutěžní programy, provozování prostor pro živá vystoupení hudebních skupin, poskytování prostor pro turnaje bridže, poskytování prostor k tancování, pronájem obrazů a kaligrafických prací, organizování zábavních akcí zaměřených na hraní v kostýmech, služby planetárií, služby plaveckých bazénů a aquaparků, pronájem plaveckých bazénů, plánování večírků [zábava], organizování rekreačních turnajů, rekreační kempy, poskytování míst k odpočinku v podobě dětských hříšť, organizování festivalů pro rekreační účely, organizování rekreačních akcí, organizování slavností pro rekreační účely, informační služby vztahující se k rekreaci, poskytování prostor rekreačních klubů, rekreační služby pro seniory, rekreační služby zaměřené na turistiku, poskytování rekreačních prostorů, poskytování rekreačních ploch ve formě hříšť pro domácí zvířata, provozování rekreačních zařízení, prázdninové tábory [zábava], organizování a vedení plesů, organizování koncertů populární hudby, služby v oblasti lidové zábavy, malování portrétů, workshopy k rekreačním účelům, workshopy ke kulturním účelům, zábavní, sportovní a kulturní aktivity, poskytování informací týkajících se zábavy prostřednictvím televizních, širokopásmových, bezdrátových a on-line služeb, poskytování informací o

zábavě elektronickými prostředky, poskytování informací o zábavě prostřednictvím internetu, organizování rekreačních aktivit, zábavní služby pro produkci živých zábavních vystoupení, zábavní služby poskytované na motoristickém závodním okruhu, příprava a pořádání zábavních aktivit, pořádání zábavních aktivit pro letní tábory, organizace zábavních aktivit, herní automaty (zábavní služby), rozhovory se současnými osobnostmi za účelem zábavy, pořádání rekreačních akcí, zábavní akce ve formě zážitkové gastronomie s divadelní inscenací, zábava ve formě živých tanečních vystoupení, zábava ve formě hokejových utkání, pořádání festivalů pro zábavní účely, organizování zábavních a kulturních akcí, organizování výletů pro zábavu, služby související s počítačovými hrami a videohrami, zábavní služby ve formě soutěží, příprava zábavních programů k vysílání, organizování a uvádění zábavních přehlídek zaměřených na styl a módu, pronájem zábavních strojů a zařízení, pořádání prezentací pro zábavní účely, organizování zábavních služeb, příprava zábavních programů pro kina, rezervace lístků na představení, produkce zábavních představení se zpěváky, produkce zábavních představení s instrumentalisty, produkce zábavních představení s tanečníky a zpěváky, produkce zábavních představení s tanečníky, služby v oblasti produkce zábavních programů, pořádání zábavních show, příprava a pořádání zábavních akcí, vedení zábavních akcí, rezervace míst na zábavní akce, produkce estrád, pořádání estrád [služby impresária], zábavní služby ve formě sportovních událostí, organizování setkání v oblasti zábavy, pořádání a vedení setkání v oblasti zábavy, produkce televizních zábavních her, poskytování zábavy ve formě filmových klipů prostřednictvím webových stránek, příprava a organizace akcí s ochutnávkou vína pro zábavní účely, organizování zábavních večírků, zábava ve formě jízdy v zábavním parku, zábava ve formě leteckých přehlídek, zábava ve formě baletních představení, zábava ve formě baseballových utkání, zábava ve formě boxerských utkání, zábava ve formě jachtařských závodů, zábava ve formě cirkusových představení, zábava ve formě etnických festivalů, zábava ve formě fotbalových zápasů, zábava ve formě gymnastických vystoupení, zábava ve formě golfových turnajů, zábava ve formě soutěží krásy, služby poskytování zábavy v podobě živých hudebních představení, zábava ve formě kouzelnických představení, zábava ve formě zápasnických utkání, zábava poskytovaná prostřednictvím internetu, zábavní služby ve formě zápasnických klubů, zábavní služby ve formě filmů, zábavní služby ve formě kinematografických představení, zábavní služby ve formě koncertních vystoupení, zábava ve formě basketbalových zápasů, zábava ve formě laserových show, zábava ve formě zápasů ledního hokeje, zábava ve formě atletických soutěží, zábava ve formě módních přehlídek, zábava ve formě vystoupení orchestrů, zájezdní představení jako zábavní služby, zábava ve formě soutěží v pravopisu, zábava ve formě závodů na kolečkových bruslích, zábava ve formě vystoupení symfonického orchestru, zábava ve formě vzpěračských soutěží, zábava ve formě divadelních produkcí, zábava ve formě televizních zpravodajských show, zábavní služby ve formě televizních programů, zábava ve formě tenisových turnajů, zábava ve formě varietních televizních programů na pokračování, zábava ve formě aquaparků a zábavních parků, zábava ve formě nahraných erotických telefonních zpráv, zábava ve formě světelných show, zábava prostřednictvím televize přes internetový protokol, zábava týkající se ochutnávek vín, zábavní služby poskytované na závodní dráze, zábava poskytovaná prostřednictvím kabelové televize, zábava poskytovaná během přestávky sportovních akcí, poskytování zábavy po telefonu, zábavní služby poskytované ve společenských klubech, zábava poskytovaná prostřednictvím globální komunikační sítě, služby zábavní, vzdělávací a školicí, služby zábavní agentury, zábavní centra, poskytování živé zábavy, informace o zábavě, telefonické informační služby v oblasti zábavy, informace vztahující se k zábavě poskytované online z počítačových databází nebo z internetu, poskytování informací týkajících se zábavy, poskytování informací o zábavě prostřednictvím počítačových sítí, poskytování informací v oblasti zábavy prostřednictvím globální počítačové sítě, služby v oblasti zábavních a tematických parků, organizování zábavy, organizování zábavy na narozeninových oslavách, provozování zábavních parků, zábava, zábavní služby ve formě představení v zábavním parku, zábavní služby ve formě organizování společenských zábavních akcí, zábavní služby typu živých představení v podobě vystoupení a soutěží na kolečkových bruslích, zábavní služby ve formě pořádání společenských zábavních akcí, služby v oblasti zábavy naživo, poskytování zábavních služeb prostřednictvím audiokazet, zábavní služby pro propojování uživatelů a audio a video nahrávek, poskytování zábavních služeb prostřednictvím kinematografických filmů, poskytování zábavních služeb prostřednictvím publikací, poskytování zábavních služeb prostřednictvím televize, poskytování zábavních služeb prostřednictvím videofilmů, provozování zábavních prostor v hotelích, zábavní služby ve formě televizních programů z webových kamer, zábava ve formě herních soutěží na pokračování, zábavní služby typu bruslařských akcí, služby

poskytující zábavu ve formě nahrané hudby, zábavní služby ve formě sdružování uživatelů pro počítačové hry, zábavní služby spojené s hraním golfu, zábavní služby zaměřené na soutěže, zábavní služby týkající se bowlingu s deseti kuželkami, zábavní služby týkající se sportu, zábavní služby týkající se kvízů, zábavní služby poskytované na diskotékách, zábava poskytovaná v nočních klubech, zábavní služby poskytované po telefonu, zábavní služby poskytované on-line z počítačové databáze nebo z internetu, zábavní služby zaměřené na sdílení audio a video nahrávek, zábavní služby jevištní produkce a kabaretu, poskytování prostor k zábavním účelům, provozování heren, zábava prostřednictvím bezdrátového televizního vysílání, rezervace sálů vhodných pro zábavní akce, konzultační služby v oblasti zábavy poskytované prostřednictvím internetu, zábavní služby, ve kterých se objevují fiktivní postavy, poskytování zábavy prostřednictvím podcastů, rezervace vstupenek na zábavní akce, organizování zábavy na svatebních oslavách, poskytování on-line informací o strategiích počítačových her a videoher, služby v oblasti her virtuální reality poskytované on-line z počítačové sítě, pronájem skákacích domů, poskytování skákacích hraček pro rekreační účely, služby v oblasti dekorace balónky, příprava rozhlasových a televizních programů, hudební koncerty prostřednictvím rádia, rozhlasové služby pro opakování učiva, rozhlasová zábava, uvádění recitálů, rodeo show, poskytování divadelního zařízení pro scénické umění, organizování jevištních představení, produkce zábavních jevištních představení, pronájem divadelních dekorací, služby uměleckých nástěnných maleb, služby symfonického orchestru, pronájem filmových dvd, poskytování digitální hudby z internetových MP3 webových stránek, poskytování digitální hudby z internetu, poskytování zařízení pro lyžování v krytém areálu, příprava speciálních efektů k zábavním účelům, konzultace v oboru plánování zvláštních akcí, služby tanečního klubu, organizování tanečních představení, zábava ve formě tanečních představení, uvádění tanečních vystoupení, poskytování tanečních prostor, taneční akce, organizování tanečních akcí, poskytování tanečních sálů, provozování tanečních sálů, služby tanečního sálu, taneční studia, pořádání plesů, taneční, hudební a dramatická vystoupení, organizování a uvádění představení, organizace představení ke kulturním účelům, organizování představení pro zábavní účely, organizování představení, produkce her, objednávání sportovních osobností na akce (služby organizátora), příprava a pořádání sportovních akcí, sportovní a kulturní aktivity, služby v oblasti sportu a fitness, pořádání sportovních aktivit pro letní tábory, poskytování sportovních a rekreačních služeb, poskytování sportovní zábavy prostřednictvím webových stránek, pořádání sportovních akcí a soutěží, kterých se účastní zvířata, organizování sportovních akcí, soutěží a sportovních turnajů, organizování sportovních a jezdeckých soutěží, zajišťování účasti studentů na rekreačních aktivitách, konzultační a informační služby vztahující se k pořádání, vedení a organizování koncertů, informační a poradenské služby vztahující se k zábavě, titulkování, organizování kongresů a konferencí pro kulturní a vzdělávací účely, zábava pro hosty, režie divadelních představení, výstavy psů, organizování přehlídek psů, plánování večírků, vzdělávací a školicí služby, vzdělávání a odborná příprava v oblasti hudby a zábavy, příprava a pořádání vzdělávacích akcí, pořádání vzdělávacích aktivit pro letní tábory, pronájem osvětlovacích zařízení pro divadla, pronájem osvětlovacích zařízení pro divadelní scény či televizní studia, služby agentur prodávajících vstupenky do divadel, služby rezervace divadelních vstupenek, služby agentur zajišťujících rezervaci lístků do divadla, pronájem divadelních dekorací, rezervační agentury pro divadla, poskytování divadelních prostor, divadelní zábava, poskytování divadelních programů, pronájem osvětlovacích zařízení na divadelní scény, divadelní představení, divadelní představení, hudební vystoupení, divadelní představení hraná v místech k tomu určených, divadelní služby, organizování, produkce a uvádění divadelních představení, produkce divadelních představení, uvádění divadelních představení, organizování divadelních inscenací, rezervační služby pro divadla, režirování nebo uvádění her, příprava textů k publikování, služby telefonní konverzace pro účely zábavy, organizování zábavních telefonických soutěží, organizování udílení televizních cen, pronájem osvětlovacích zařízení pro televizi, služby v oblasti poskytování rozhlasové a televizní zábavy, pořádání hudebních koncertů televizí, poskytování televizních zpravodajských pořadů, zábava ve formě televize v mobilních telefonech, služby přehledu televizních pořadů, televizní zábava, poskytování televizních programů bez možnosti stažení prostřednictvím přenosu videa na objednávku, konkurzy pro televizní talentové soutěže, konkurzy pro televizní soutěžní programy, služby tematických zábavních parků, poskytování služeb tematických zábavních parků, poskytování prostor pro zábavní parky, živá vystoupení hudebních skupin, živá komediální představení, realizace živých vánočních hudebních představení, živá hudební představení, živá vystoupení hudebních skupin, realizace živých zábavních vystoupení, poskytování

živých zábavných představení, živá vystoupení rockových skupin, prezentace živých tanečních vystoupení, poskytování on-line informací v oblasti zábavy týkající se počítačových her, živá představení pro zábavu, poskytování hudby on-line bez možnosti stažení, poskytování interaktivních on-line počítačových her, poskytování on-line videoher, služby v oblasti zajišťování živých vystoupení hudebních skupin, uvádění živých komediálních představení, předvádění živých vystoupení, organizování bruslařských vystoupení před obecními, organizování živých hudebních vystoupení, uvádění živých vystoupení hudební skupiny, organizování a prezentace živých vystoupení, organizování živých vystoupení, produkce živých zábavních akcí, uvádění živých zábavních akcí, produkce živých televizních zábavních programů, výroba živých televizních programů, produkce živých televizních vzdělávacích programů, produkce živých představení, služby v oblasti produkce živých představení, služby konferenciéra, zábavní služby pro uzavřené televizní okruhy, plánování her nebo hudebních představení, divadelní režie, služby týkající se dětského dobrodružného hřiště, služby v oblasti zábavy pro děti, poskytování herních prostor a zařízení pro děti, provozování dětských hřišť na čerpacích stanicích, programy her (zábava, vzdělávání), půjčování videokazet, filmové projekce, poskytování filmů bez možnosti stažení prostřednictvím přenosu videa na objednávku, organizování vizuální a hudební zábavy, služby v oblasti video zábavy, organizování vizuální zábavy, poskytování videozábavy prostřednictvím webových stránek, zábava poskytovaná videotextovými systémy, pronájem videoher, služby heren, zábavní služby v oblasti videoher, pronájem videoherních konzol, pronájem videoherního zařízení, plánování a organizace večírků [zábava], konzultace v oblasti plánování večírků, provozování vodních parků (služby), poskytování služeb v oblasti rekreace u vody, provozování akvaparků, provozování komplexů s tobogány, poskytování vodních skluzavek a tobogánů pro rekreační účely, provozování aquaparků, předvádění varietních představení, letní tábory (zábava a vzdělávání), služby video knihoven, rezervace vstupenek na koncerty, rezervace vstupenek na estrády, rezervace míst na zábavné akce a sportovní události, rezervace míst na zábavné akce a rezervace lístků do divadla, zahrady zpřístupněné veřejnosti, jeskyně zpřístupněné veřejnosti, zábavní služby poskytované hotely, veřejné lázně (bazény), služby společenských klubů pro účely zábavy, organizování společných sportovních a kulturních akcí, poskytování hudební zábavy vokálními skupinami, zábavní služby ve formě vystoupení hudebních vokálních skupin, zábavní služby poskytované zpěváky, ochutnávky vín (zábavní služby), mužská taneční vystoupení, pronájem herních přístrojů a zařízení, služby pronájmu zábavních herních automatů, herny [služby], poskytování her prostřednictvím počítačového systému, půjčování herního vybavení, organizování her s účastí publika, provozování zoologických zahrad, herní služby poskytované prostřednictvím počítačových sítí a globálních komunikačních sítí, herní služby poskytované prostřednictvím komunikace přes počítačové terminály nebo mobilní telefony, poskytování her on-line z počítačové sítě, herny, poskytování her, poskytování on-line zábavy ve formě herních turnajů, soutěžní pořady, poskytování on-line zábavy ve formě soutěžních pořadů, pronájem koloběžek, půjčování hraček, výchova, vzdělávání, zábava a sportovní činnost.

(591) Barevná

(730) **UAB Gera dovana**, Pilaitės pr. 16, Vilnius LT 04352, LT(740) **HAVEL & PARTNERS s.r.o.**, advokátní kancelář, Mgr. Ivan Rámeš, advokát, Na Florenci 2116/15, Praha 1, Nové Město, 11000(210) **O-574508**

(220) 07.09.2021

(320) 07.09.2021

(511) 11, 29, 30, 31, 35, 40

(540)



(593) Obrazová

(510) (11) spotřebiče na vaření, vybavení k vaření, ohřívání, chlazení a uchovávání potravin a nápojů; (29) omáčky (dipy), sýrové omáčky, jedlé

tuky, pokrmový tuk, kokosový tuk, kokosový olej, máslový olej; (30) popcorn, karamelový popcorn, ochucený popcorn, popcorn s polevou, pražená kukuřice (popcorn), koření na popcorn, upravený nepražený popcorn, sůl na popcorn, popcorn s cukrovou polevou, karamelový popcorn s praženými ořechy, popcorn pro přípravu v mikrovlnné troubě, pražená kukuřice, cukrová vata, cukrovinky, cukr, granulovaný cukr, bílý cukr, aromatické přípravky do cukrovinek, tortilla k přípravě tacos, nachos (kukuřičné lupínky), chipsy taco, tortilla (chuťovky), omáčky, omáčky (dochucovadla), pikantní omáčky, polotovary vyrobené převážně z pečiva, rýže nebo těstovin, jednohubky (obložené pečivo), krekrky vyrobené ze zpracovaných cereálií/obilnin, zmrzlina, směsi na přípravu zmrzliny, kořenící směsi, koření, sůl, hotové směsi na pečení, příchutě do potravin; (31) kukuřice, nezpracovaná kukuřice; (35) maloobchod a velkoobchod (prodej potravin a elektrických spotřebičů); (40) pronájem strojů a zařízení na zpracování potravin.

(591) Barevná

(730) **Koláček Michal**, Sídliště Osvobození 653/37, Vyškov, Dědice, 68201, CZ(210) **O-574518**

(220) 08.09.2021

(320) 08.09.2021

(511) 6, 16, 22, 29, 30, 31, 32, 33, 35

(540)



(593) Obrazová

(510) (6) kovové fólie pro balení a obaly, kovové nádoby jako obaly; (16) papír a výrobky z papíru, a to papírové kartony na vejce, papírové obaly na potraviny a papírové tašky, plastové obaly, plastové sáčky na obaly, plastové sáčky na balení, tiskoviny periodické i neperiodické, ceníky, katalogy, tiskopisy, reklamní, propagační a informační materiály na papírovém nosiči, biologicky rozložitelné obaly na bázi papíroviny, vzduchotěsné papírové obaly; (22) textilní obaly na potraviny (tašky, sáčky, pytle), slaměné obaly na lahve; (29) maso, uzeniny, ryby, drůbež, zvěřina, masové výtahy, konzervované, mražené, sušené a vařené ovoce a zelenina, želé, džemy, kompoty, sýry, jogurty, máslo, vejce, mléko a mléčné výrobky, jedlé oleje a tuky; (30) káva, čaj, náhražky kávy, těstoviny a nudle, mouka a přípravky vyrobené z obilnin, chléb, zákusky, pečivo a cukrovinky, čokoláda, produkty určené ke konzumaci v mraženém stavu, cukr, med, melasa, droždí, práškové směsi pro pečení, sůl, škrob pro potravinářské účely, hořčice, ocet omáčky (dochucovadla), konzervované byliny, koření, pomazánky, svačinové občerstvení, cereální tyčinky, cereálie připravené ke konzumaci, zpracovaná obilná zrna, led; (31) surové a nezpracované zemědělské, akvaduktní, zahradnické a lesní produkty, zrna a semena v surovém stavu a nezpracovaná, čerstvé ovoce a zelenina, čerstvé bylinky, cibule a hlízy, krmiva a nápoje pro zvířata; (32) piva, nealkoholické nápoje, pramenité, minerální a syčené vody, ovocné nápoje a ovocné šťávy (džusy), sirupy a nealkoholické přípravky pro přípravu nápojů, energetické nápoje; (33) alkoholické nápoje (s výjimkou pív), alkoholové přípravky pro přípravu nápojů, vína, alkoholické cidery, lihoviny, likéry; (35) velkoobchod, maloobchod, internetový obchod a zprostředkovatelské služby v oblasti obchodu s výše uvedenými výrobky ve tř. 16, 29, 30, 31, 32 a 33, dodavatelské služby pro třetí osoby, reklamní, propagační a inzertní služby včetně inzerce a reklamy poskytované v počítačových, telekomunikačních a obdobných sítích, informační servis a poradenské služby v obchodě, průzkum trhu a marketing, obchodní zastoupení tuzemských a zahraničních firem, organizování výstav a předvádění výrobků a zboží pro komerční a reklamní účely a podporu prodeje.

(591) Barevná

(730) Jihočeská potravina s.r.o., č. p. 72, Hoštice, 38701, CZ
(740) PatentCentrum Sedlák & Partners s.r.o., Okružní 2824, České Budějovice, České Budějovice 3, 37001

(210) **O-574521**
(220) 08.09.2021
(320) 08.09.2021
(511) 9, 35, 41, 42
(540)



(593) Obrazová
(510) (9) software, počítačový software, mobilní aplikace; (35) reklamní služby, obchodní management, obchodní administrativa, pomoc v obchodní a podnikatelské činnosti, management a administrativní služby; (41) vzdělávací a školicí služby; (42) vývoj softwaru, programování a implementace softwaru, služby v oblasti informačních technologií, software jako služba [SaaS], návrh, vytváření, hosting a správa webových stránek pro jiné subjekty, hosting webových portálů, hosting webových stránek, hosting digitálního obsahu na internetu, služby zabezpečení, ochrany a obnovy v oblasti informačních technologií, monitorování počítačových systémů pro bezpečnostní účely, poskytování bezpečnostních služeb pro počítačové sítě, přístup k počítači a počítačové transakce.
(591) Barevná
(730) **Karlín IT Group, s.r.o.**, Jaurisova 515/4, Praha 4, Michle, 14000, CZ
(740) Mgr. Martin Loučka, Pernerova 676/51, Praha 8, Karlín, 18600

(210) **O-574522**
(220) 08.09.2021
(320) 08.09.2021
(511) 30, 39, 43
(540)

Vilíkova langošárna

(592) Slovní
(510) (30) pekařské a cukrářské výrobky, těsta, langoše, vdolky, lívance, koláče, vafle, palačinky, pizza; (39) rozvoz jídel restauracemi, doprava potravin, doprava a doručování zboží, donáška jídla; (43) informace a poradenství ohledně přípravy jídel, zajištění stravování, bufety, služby rychlého občerstvení, poskytování gastronomických služeb, příprava a zhotovování jídel a výrobků teplé a studené kuchyně, provozování hostinských a restauračních činností a zařízení, catering, zajištění stravování při společenských a kulturních akcích.
(730) **Flégr Vilém**, Velínská 45, Praha, 19017, CZ

(210) **O-574523**
(220) 08.09.2021
(320) 08.09.2021
(511) 35, 44
(540)



(593) Obrazová
(510) (35) služby obchodní činnosti s vlasovou kosmetikou a kosmetikou na holení, obchodní poradenství; (44) kadeřnictví, kadeřnické salony pro muže, úprava vlasů (vlasový styling), injekční zavedení výplňových materiálů ke kosmetickým účelům, hygienická a kosmetická péče, holičství, holičské služby, depilační ošetření, barvení očních řas, barvení obočí, aplikace kosmetických výrobků na tělo, aplikace kosmetických výrobků na obličej, analýzy barvy (kosmetické služby), služby uměleckého zdobení těla, pronájem vybavení k péči o osobní hygienu a krásu, péče o vlasy, poradenské služby vztahující se k péči o vlasy, navazování vlasů, šamponování vlasů, poskytování informací v oboru úpravy vlasů, služby v oblasti péče o pokožku hlavy, služby v oblasti péče o vlasy, služby kosmetické péče o pleť a tělo.
(591) Barevná
(730) **Nguyen Huu Cuong**, Holandská 354/38, Praha 10, Vršovice, 10100, CZ
(740) PatentCentrum Sedlák & Partners s.r.o., Okružní 2824, České Budějovice, České Budějovice 3, 37001

(210) **O-574527**
(220) 08.09.2021
(320) 08.09.2021
(511) 3, 5
(540)

CLOBEDERM

(592) Slovní
(510) (3) kosmetika; (5) produkty farmaceutické.
(730) **BELUPO LIJEKOVI I KOZMETIKA, d.d.**, Danica 5, 48000 Koprivnica, HR
(740) Větečka Zelený Švorčík a partneři, advokátní a patentová kancelář, JUDr. Pavel Zelený, advokát, Hálkova 1406/2, Praha 2, Nové Město, 12000

(210) **O-574528**
(220) 08.09.2021
(320) 08.09.2021
(511) 16, 35, 36, 39, 41
(540)

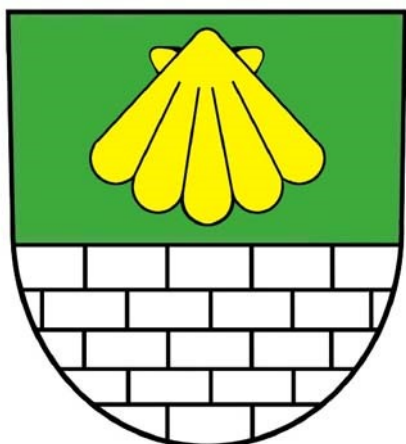

Městská část Praha 13

- (593) Obrazová
(510) (16) papír, tiskoviny, časopisy, periodika, knihy, fotografie, kalendáře, pohlednice, plakáty, prospekty, plastové obaly (nezařazené v jiných třídách), papírové obaly, psací potřeby, potřeby pro umělce (v jiné třídě neuvedené), reklamní, propagační a užitkové výrobky z papíru, a to informační, reklamní a propagační letáky, mapy, průvodce, dopisní obálky, přání, samolepky, tašky, sešity, tužky; (35) vývoj reklamních kampaní, vývoj marketingových strategií a koncepcí, reklama v oblasti cestovního ruchu, služby v oblasti obchodní strategie a plánování, venkovní reklama, internetová reklama, pronájem reklamních ploch, distribuce propagačního materiálu, vydávání reklamních textů, prodejní kampaně, prodejní reklama, poskytování personálního poradenství, zprostředkování práce, průzkumy veřejného mínění, kancelářské práce a administrativní služby spojené s výkonem státní správy a samosprávy, styky s veřejností, soustředování a poskytování informací komerčního charakteru, inzertní služby, organizování a pořádání výstav a přehlídek komerčního charakteru; (36) správa nemovitostí, pronájem nemovitostí, financování rozvoje nemovitostí, správa investic do nemovitostí, služby zařizování cestovního pojištění, získávání finančních prostředků a finanční sponzorování, management nemovitostí; (39) poradenská činnost v oblasti cestovního ruchu, služby cestovních průvodců, poskytování turistických a cestovních informací, poskytování služeb v oblasti cestovního ruchu pro poskytovatele i návštěvníky, provozování garáží a parkovišť, zajišťování sběru a ukládání komunálního odpadu, pronájem parkovacích ploch; (41) organizování a pořádání kulturních, výchovných, vzdělávacích, zábavných a sportovních akcí a soutěží, služby pro oddech, rekreaci a relaxaci, vydávání cestovních průvodců, provozování sportovních zařízení, organizování prohlídek muzeí, kulturních sbírek, knihoven, zámků, hradů, služby vydavatelství a nakladatelství.
(591) Barevná
(730) **Úřad městské části Praha 13**, Sluneční náměstí 2580/13, Praha 5, Stodůlky, 15800, CZ
(740) PatentCentrum Sedláč & Partners s.r.o., Okružní 2824, České Budějovice, České Budějovice 3, 37001

(210) **O-574529**
(220) 08.09.2021
(320) 08.09.2021
(511) 9, 42
(540)



- (593) Obrazová
(510) (9) elektrická měřicí zařízení, elektronická měřicí čidla, řídicí zařízení procesu (elektronická), elektronické řídicí systémy pro stroje, software pro průmyslovou automatizaci, software pro inteligentní výrobu, elektronické řídicí systémy, počítačový software pro monitorování počítačových systémů, softwarové ovladače elektronických zařízení, které umožňují vzájemnou komunikaci počítačového hardwaru a elektronických zařízení; (42) navrhování a vývoj nových technologií pro druhé, výzkum vztahující se k počítačové automatizaci technických procesů, monitorování síťových systémů, služby v oblasti monitorování počítačových systémů, návrh, údržba, vývoj a aktualizace počítačového softwaru, navrhování a vývoj počítačového softwaru pro kontrolu procesů, programování elektronických řídicích systémů, tvorba řídicích programů pro automatické měření, kompletování, úpravu a související vizualizaci.
(591) Barevná
(730) **ESONIC a.s.**, Heřmánková 122/9, Praha 10, Křeslice, 10400, CZ
(740) Všeťečka Zelený Švorčík a partneři, advokátní a patentová kancelář, JUDr. Michal Havlík, Hálkova 1406/2, Praha 2, Nové Město, 12000

(210) **O-574532**
(220) 08.09.2021
(320) 08.09.2021
(511) 16, 35, 41
(540)



- (593) Obrazová
(510) (16) papír, tiskoviny, časopisy, periodika, knihy, fotografie, kalendáře, pohlednice, plakáty, prospekty, plastové obaly (nezařazené v jiných třídách), papírové obaly, psací potřeby, potřeby pro umělce (v jiné třídě neuvedené), reklamní, propagační a užitkové výrobky z papíru, a to informační, reklamní a propagační letáky, mapy, průvodce, dopisní obálky, přání, samolepky, tašky, sešity, tužky; (35) vývoj reklamních kampaní, vývoj marketingových strategií a koncepcí, reklama v oblasti cestovního

richu, služby v oblasti obchodní strategie a plánování, venkovní reklama, internetová reklama, pronájem reklamních ploch, distribuce propagačního materiálu, vydávání reklamních textů, prodejní kampaně, prodejní reklama, poskytování personálního poradenství, zprostředkování práce, průzkumy veřejného mínění, kancelářské práce a administrativní služby spojené s výkonem státní správy a samosprávy, styky s veřejností, soustřeďování a poskytování informací komerčního charakteru, inzertní služby, organizování a pořádání výstav a přehlídek komerčního charakteru; (41) vydávání elektronických knih a časopisů on-line, vydavatelská činnost, nakladatelská činnost, elektronické publikování (dtp), obrazové zpravodajství, organizování a pořádání kulturních, výchovných, vzdělávacích, zábavných a sportovních akcí a soutěží, služby pro oddech, rekreaci a relaxaci, vydávání cestovních průvodců, provozování sportovních zařízení.

- (591) Barevná
(730) Úřad městské části Praha 13, Sluneční náměstí 2580/13, Praha 5, Stodůlky, 15800, CZ
(740) PatentCentrum Sedláč & Partners s.r.o., Okružní 2824, České Budějovice, České Budějovice 3, 37001

- (210) **O-574535**
(220) 08.09.2021
(320) 08.09.2021
(511) 5, 30, 32
(540)



- (593) Obrazová
(510) (5) nápoje pro léčebné účely, a to s obsahem lecitinu, vitamínů a jiných posilujících látek, iontové a energetické nápoje pro léčebné účely, potraviny a dietetické výrobky pro léčebné účely; (30) káva, ledová káva, kávové náhražky, kávové nápoje, kávové příchutě, kakao, čaje, cukrovinky, zmrzlina, čokoláda a čokoládové tyčinky, žvýkačky, výrobky z obilnin zařazené v této třídě; (32) iontové a energetické nápoje, vody minerální (přírodní a umělé), šumivé nealkoholické nápoje, nealkoholické nápoje a limonády, nápoje ovocné a zeleninové, občerstvující nealkoholické nápoje, sirupy a jiné nealkoholické přípravky k přípravě nápojů, piva.
(591) Barevná
(730) **Big Shock s.r.o.**, Na viničních horách 1831/16, Praha 6, Dejvice, 16000, CZ
(740) JUDr. Aleš Zábrš, advokát, Na Beránce 57/2, Praha 6, Dejvice, 16000

- (210) **O-574536**
(220) 08.09.2021
(320) 08.09.2021
(511) 5, 30, 32
(540)



- (593) Obrazová
(510) (5) nápoje pro léčebné účely, a to s obsahem lecitinu, vitamínů a jiných posilujících látek, iontové a energetické nápoje pro léčebné účely, potraviny a dietetické výrobky pro léčebné účely; (30) káva, ledová káva, kávové náhražky, kávové nápoje, kávové příchutě, kakao, čaje, cukrovinky, zmrzlina, čokoláda a čokoládové tyčinky, žvýkačky, výrobky z obilnin zařazené v této třídě; (32) iontové a energetické nápoje, vody minerální (přírodní a umělé), šumivé nealkoholické nápoje, nealkoholické nápoje a limonády, nápoje ovocné a zeleninové, občerstvující nealkoholické nápoje, sirupy a jiné nealkoholické přípravky k přípravě nápojů, piva.
(591) Barevná
(730) **Big Shock s.r.o.**, Na viničních horách 1831/16, Praha 6, Dejvice, 16000, CZ
(740) JUDr. Aleš Zábrš, advokát, Na Beránce 57/2, Praha 6, Dejvice, 16000

- (210) **O-574548**
(220) 09.09.2021
(320) 09.09.2021
(511) 28, 35, 41
(540)



- (593) Obrazová
(510) (28) sportovní potřeby, hry, hračky, sportovní náčiní a nástroje jako jsou rukavice pro baseball, šerm, golf, box a další sporty, lyže, lyže vodní, obaly na lyže, snowboardy, skateboardy, prkna na surfing a windsurfing, brusle lední, kolečkové a in-line, boby, sáně, činky, disky, golfové hole, gymnastické zařízení, hokejky, hráčské pálky, hůlky pro mažoretky, chrániče a ochranné vycpávky jako části sportovní výstroje (kromě chráničů hlavy, úst a zubů), kulečnicková tága, kuželky, lukostřelecké náčiní, náboje a pistole na paintball, ploutve na plavání a potápění, puky hokejové, rakety s pružným výpletem a výplety pro tyto rakety, stoly pro stolní tenis a stolní fotbal, šipky, talíře létající, tenisové a podobné sítě, terče, billiardové (kulečnickové) koule, horolezecká výstroj v rámci této třídy, sítě na motýly, rybářské náčiní, umělé vánoční stromečky, ozdoby a stojany na vánoční stromečky (s výjimkou osvětlení a cukrovínek), dětské hrnčířské kruhy, loutky, maňásci, marionety, loutková divadla a divadélka, společenské, deskové a stolní hry jako dáma, šachy, mah-jong, puzzle, vrhcáby, hra v kostky, domino, dostihy, šachovnice, hrací karty, žetony, koule, kuličky a další příslušenství her, autíčka na hraní, automobilové modely zmenšené (hračky), balónky na hraní, bublifuk, panenky, domečky, šatičky, pokojíčky, postýlky, sací láhve pro panenky, draci létající, houpačky, hračky plyšové, hračky pohyblivé, chrastítka, káča, vlček, koloběžky (hračky), koně houpačí, stavebnice a stavebnicové kostky, míče a míčky na hraní, pistole a pistolky jako hračky, hračky pro domácí zvířata, hry automatické (s výjimkou těch, které se uvádějí do chodu vhozením mince nebo těch, které jsou užívány výhradně s televizním přijímačem), hry elektronické (s výjimkou her, které jsou používány výhradně ve spojení s televizním přijímačem), zábavní stroje automatické a automaty, rozbušky (hračky), divadelní a karnevalové masky, kaleidoskopy, kanadské žertíky (atrapy), žertovné předměty, konfety, girlandy, kouzelnické potřeby, síť na volejbal; (35) propagační činnost, reklama, velkoobchod a maloobchod s výrobky uvedenými výše ve třídě 28, zprostředkování v oblasti obchodu s výrobky uvedenými výše ve třídě 28, marketing, obstaravatelská a zprostředkovatelská služba v rámci propagace, reklamy a kancelářských prací, účetnictví, zpracování počítačových dat a spravování databází,

marketingové služby v oblasti správy nemovitostí, logistiky, aranžerství a průzkum trhu v souvislosti s uvedenými výrobky a službami pro jiné firmy a zákazníky, rozesílání prospektů, pořizování informačních tiskovin, obchodní poradenské služby, inzertní činnost, poskytování pomoci při provozu obchodu, včetně zprostředkování obchodních a souvisejících obchodně personálních záležitostí, kontrola, vedení a vypracování statistických přehledů, poradenství v oblasti organizace a ekonomiky podnikání, poradenské služby při výběru zaměstnání, organizování výstav a veletrhů k reklamním a obchodním účelům, provádění aukcí a dražeb, pronájem kancelářských strojů a zařízení (kromě nábytku), distribuce zboží k reklamním účelům, vykonávání administrativních prací pomocí výpočetní techniky, zprostředkování nákupu a prodeje v oblasti výpočetní techniky (hardwaru i softwaru), kopírování nebo rozmnožování dokumentů, dokladů a podobně, příprava a vyhotovení daňových přiznání, propagační činnost sportovních závodů a turnajů, pronájem reklamních ploch, půjčování fotokopírovacích strojů, management turistických destinací, revize účtů (audit), administrativní pomoc při celním řízení, zajištění reklamy za účelem prezentace podnikatelů v oblasti vnitrostátní a mezinárodní přepravy, zasilatelství a skladištních zařízení, pronájem prodejních automatů; (41) pořádání sportovních závodů a turnajů, sportovní a kulturní aktivity, organizování vzdělávacích, zábavných a sportovních soutěží, výchova, vzdělávání, zábava, tělesná výchova, provozování a pronájem sportovních zařízení, sportovních hřišť, stadiónů, tenisových dvorců a plaveckých bazénů, gymnastický výcvik, půjčování sportovního nářadí (s výjimkou dopravních prostředků), pořádání festivalů, hudební produkce v rámci této třídy, služby pro oddech a rekreaci (sport a zábava), informace a zprostředkování možností rekreace, rozptýlení a zábavy, organizování kulturních nebo vzdělávacích výstav, organizování živých představení a vystoupení, pořádání divadelních představení, provozování kinosálů, koncertní síně, provozování muzeí, knihovny (půjčovny knih), pořádání diskoték, organizování sportovních závodů a turnajů zejména ve volejbale, konferencí, organizování a vedení kolokvií, kongresů, seminářů a sympozií, informace o výchově a vzdělávání, školení, praktická cvičení, instruktážní výcvik, zkoušení, přezkoušení, dálkové studium, korespondenční kurzy, internátní školy, mateřské školky (vzdělávání), prázdninové tábory (sport a zábava), náboženská výchova, pomoc a poradenství pro volbu povolání (vzdělávání), galerijní činnost v rámci této třídy, provozování kasin a heren, provozování her on-line (z počítačové sítě), noční kluby, karaoke, výchovně-zábavné klubové služby, kluby zdraví (zdravotní a kondiční cvičení), cirkusy, drezúra zvířat, provozování zoologických zahrad, půjčování filmů, umělecké a módní agentury, estrády, pořádání loterií, organizování plesů, plánování a organizování večírků a oslav, předprodej vstupenek, filmová tvorba (kromě reklamní), filmová studia, dabing, digitální zpracování obrazu, nahrávací studia, výroba rozhlasových a televizních programů, zpravodajské služby, obrazové zpravodajství, fotografování, půjčování a pronájem divadelních a jiných dekorací včetně osvětlení, pronájem rozhlasových a televizních přijímačů, půjčování přenosných videokamer, vydávání knih, elektronické publikování (DTP), poskytování on-line elektronických publikací (bez možnosti stažení), vydávání elektronických knih a časopisů on-line, posunková řeč (tlumočení), překladatelské služby, pořádání a řízení pracovních setkání (školení), služby posiloven, fitness služby.

(730) RAUL, s.r.o., Elišky Krásnohorské 12/5, Praha 1, Josefov, 11000, CZ

(740) DANĚK & PARTNERS Advokátní a patentová kancelář, Ing. Vilém Daněk Ph.D. LL.M., patentový zástupce, Vinohradská 403/17, Praha 2, Vinohrady, 12000

(210) O-574549

(220) 09.09.2021

(320) 09.09.2021

(511) 28, 35, 41

(540)

OSTRAVA BEACH OPEN

(592) Slovní

(510) (28) sportovní potřeby, hry, hračky, sportovní náčiní a nástroje jako jsou rukavice pro baseball, šerm, golf, box a další sporty, lyže, lyže vodní, obaly na lyže, snowboardy, skateboardy, prkna na surfing a windsurfing, brusle lední, kolečkové a in-line, boby, sáně, činky, disky, golfové hole, gymnastické zařízení, hokejky, hráčské pátky, hůlky pro mažoretky, chrániče a ochranné vycpávky jako části sportovní výstroje (kromě chráničů hlavy, úst a zubů), kulečnicková tága, kuželky, lukostřelecké náčiní, náboje a pistole na paintball, ploutve na plavání a potápění, puky hokejové, rakety s pružným výpletem a výplety pro tyto rakety, stoly pro stolní tenis a stolní fotbal, šipky, talíře létající, tenisové a podobné sítě, terče, billiardové (kulečnickové) koule, horolezecká výstroj v rámci této třídy, sítě na motýly,

rybářské náčiní, umělé vánoční stromečky, ozdoby a stojany na vánoční stromečky (s výjimkou osvětlení a cukrovinek), dětské hrncířské kruhy, loutky, maňasci, marionety, loutková divadla a divadélka, společenské, deskové a stolní hry jako dáma, šachy, mah-jong, puzzle, vrhčáby, hra v kostky, domino, dostihy, šachovnice, hrací karty, žetony, koule, kulíčky a další příslušenství her, autička na hraní, automobilové modely zmenšené (hračky), balónky na hraní, bublifuk, panenky, domečky, šatičky, pokojíčky, postýlky, sací láhve pro panenky, draci létající, houpačky, hračky plyšové, hračky pohyblivé, chrastitka, káča, včelek, koloběžky (hračky), koně houpací, stavebnice a stavebnicové kostky, míče a míčky na hraní, pistole a pistolky jako hračky, hračky pro domácí zvířata, hry automatické (s výjimkou těch, které se uvádějí do chodu vhozením mince nebo těch, které jsou užívány výhradně s televizním přijímačem), hry elektronické (s výjimkou her, které jsou používány výhradně ve spojení s televizním přijímačem), zábavní stroje automatické a automaty, rozbušky (hračky), divadelní a karnevalové masky, kaleidoskopy, kanadské žertíky (atrapy), žertovné předměty, konfety, girlandy, kouzelnické potřeby, síť na volejbal; (35) propagační činnost, reklama, velkoobchod a maloobchod s výrobky uvedenými výše ve třídě 28, zprostředkování v oblasti obchodu s výrobky uvedenými výše ve třídě 28, marketing, obstaravatelská a zprostředkovatelská služba v rámci propagace, reklamy a kancelářských prací, účetnictví, zpracování počítačových dat a spravování databází, marketingové služby v oblasti správy nemovitostí, logistiky, aranžerství a průzkum trhu v souvislosti s uvedenými výrobky a službami pro jiné firmy a zákazníky, rozesílání prospektů, pořizování informačních tiskovin, obchodní poradenské služby, inzertní činnost, poskytování pomoci při provozu obchodu, včetně zprostředkování obchodních a souvisejících obchodně personálních záležitostí, kontrola, vedení a vypracování statistických přehledů, poradenství v oblasti organizace a ekonomiky podnikání, poradenské služby při výběru zaměstnání, organizování výstav a veletrhů k reklamním a obchodním účelům, provádění aukcí a dražeb, pronájem kancelářských strojů a zařízení (kromě nábytku), distribuce zboží k reklamním účelům, vykonávání administrativních prací pomocí výpočetní techniky, zprostředkování nákupu a prodeje v oblasti výpočetní techniky (hardwaru i softwaru), kopírování nebo rozmnožování dokumentů, dokladů a podobně, příprava a vyhotovení daňových přiznání, propagační činnost sportovních závodů a turnajů, pronájem reklamních ploch, půjčování fotokopírovacích strojů, management turistických destinací, revize účtů (audit), administrativní pomoc při celním řízení, zajištění reklamy za účelem prezentace podnikatelů v oblasti vnitrostátní a mezinárodní dopravy, přepravy, zasilatelství a skladištních zařízení, pronájem prodejních automatů; (41) pořádání sportovních závodů a turnajů, sportovní a kulturní aktivity, organizování vzdělávacích, zábavných a sportovních soutěží, výchova, vzdělávání, zábava, tělesná výchova, provozování a pronájem sportovních zařízení, sportovních hřišť, stadiónů, tenisových dvorců a plaveckých bazénů, gymnastický výcvik, půjčování sportovního nářadí (s výjimkou dopravních prostředků), pořádání festivalů, hudební produkce v rámci této třídy, služby pro oddech a rekreaci (sport a zábava), informace a zprostředkování možností rekreace, rozptýlení a zábavy, organizování kulturních nebo vzdělávacích výstav, organizování živých představení a vystoupení, pořádání divadelních představení, provozování kinosálů, koncertní síně, provozování muzeí, knihovny (půjčovny knih), pořádání diskoték, organizování sportovních závodů a turnajů zejména ve volejbale, konferencí, organizování a vedení kolokvií, kongresů, seminářů a sympozií, informace o výchově a vzdělávání, školení, praktická cvičení, instruktážní výcvik, zkoušení, přezkoušení, dálkové studium, korespondenční kurzy, internátní školy, mateřské školky (vzdělávání), prázdninové tábory (sport a zábava), náboženská výchova, pomoc a poradenství pro volbu povolání (vzdělávání), galerijní činnost v rámci této třídy, provozování kasin a heren, provozování her on-line (z počítačové sítě), noční kluby, karaoke, výchovně-zábavné klubové služby, kluby zdraví (zdravotní a kondiční cvičení), cirkusy, drezúra zvířat, provozování zoologických zahrad, půjčování filmů, umělecké a módní agentury, estrády, pořádání loterií, organizování plesů, plánování a organizování večírků a oslav, předprodej vstupenek, filmová tvorba (kromě reklamní), filmová studia, dabing, digitální zpracování obrazu, nahrávací studia, výroba rozhlasových a televizních programů, zpravodajské služby, obrazové zpravodajství, fotografování, půjčování a pronájem divadelních a jiných dekorací včetně osvětlení, pronájem rozhlasových a televizních přijímačů, půjčování přenosných videokamer, vydávání knih, elektronické publikování (DTP), poskytování on-line elektronických publikací (bez možnosti stažení), vydávání elektronických knih a časopisů on-line, posunková řeč (tlumočení), překladatelské služby, pořádání a řízení pracovních setkání (školení), služby posiloven, fitness služby.

(730) RAUL, s.r.o., Elišky Krásnohorské 12/5, Praha 1, Josefov, 11000, CZ

(740) DANĚK & PARTNERS Advokátní a patentová kancelář, Ing. Vilém Daněk Ph.D. LL.M., patentový zástupce, Vinohradská 403/17, Praha 2, Vinohrady, 12000

(210) **O-574573**

(220) 09.09.2021

(320) 09.09.2021

(511) 42, 44

(540)

AeskuLab

(592) Slovní

(510) (42) laboratorní služby; (44) laboratorní analytické služby týkající se ošetřování osob.

(730) **AeskuLab k.s.**, Evropská 2589/33b, Praha 6, Dejvice, 25210, CZ

(210) **O-574575**

(220) 09.09.2021

(320) 09.09.2021

(511) 36, 42

(540)

Investown

(592) Slovní

(510) (36) služby nemovitostní (realitní služby), finanční, peněžní a bankovní služby, získávání finančních prostředků a finanční sponzorování, finanční odhady, poskytování předplacených karet a kuponů, pojišťovací služby, služby úschovy; (42) služby v oblasti informačních technologií, návrhářství, služby testování, služby ověřování a služby kontroly kvality, vědecké a technologické služby.

(730) **Investown Technologies s.r.o.**, Inovační 122, Zlatníky-Hodkovice, Hodkovice, 25241, CZ

(740) AK Rydlo Kratochvílová, Mgr. Jana Rydlo Kratochvílová, Na Zlíchově 228/4, Praha 5, Hlubočepy, 15200

(210) **O-574577**

(220) 09.09.2021

(320) 09.09.2021

(511) 9, 14, 16, 18, 21, 24, 25, 28

(540)

SK SLAVIA PRAHA

(592) Slovní

(510) (9) sluneční brýle, pouzdra na brýle a sluneční brýle, kryty na mobilní telefony; (14) šperky, bižuterie a bižuterie z plastu, přívěšky na krk, přívěšky na klíče, náušnice, náramky, odznaky, hodiny, hodinky; (16) kalendáře, časopisy, publikace, ročenky, knihy, fotografie, blahopřání (pohledy), plakáty, tiskoviny, tužky, propisky, kulicová pera, penály, školní sešity, samolepky (papírnické zboží), podtácky pod pívni sklenice, samolepky, dárkové tašky, pořadače, desky, zápisníky a bloky, obrázkové karty, časové rozvrhy, držáky na tužky; (18) batohy, školní aktovky, kabelky, peněženky a náprsní tašky, sportovní tašky, pláštěnky pro psy, deštníky, sportovní vaky; (21) plastové láhve, šálky, hrnky, pívni půllitry, sklenice na pití, krabice na jídlo, kuchyňské chňapky, nádobí, kuchyňské náčiní, kartáčky na zuby, otvíráky na lahve; (24) ručníky, prostěradla, povlečení, piknikové deky, prapory, vlajky a odznaky vyrobené z textilních materiálů; (25) sportovní dresy, sportovní oděvy, potítka na zápěstí, šátky, šály, čepice, kloboučnické zboží, rukavice, trička, spodní prádlo, pánské trenýrky, boxerky, šortky, tepláky, ponožky, kravaty, opasky, kožené pásky, roušky (módní oděvy), pláštěnky, čelenky (oděvy), dětské oblečení, obuv, sportovní obuv; (28) hrací míče, hokejové puky, sportovní chrániče, šípky na hraní, terče na šípky, hračky, hračky pro psy, fotbalové rukavice, rukavice na hry, sportovní vybavení, tašky na sportovní potřeby, společenské hry.

(730) **SPORTOVNÍ KLUB SLAVIA PRAHA, spolek**, Vladivostocká 1460/10, Praha 10, Vršovice, 10000, CZ

(740) Mgr. David Müller, Filipova 2016/6, Praha 4, Chodov, 14800

(210) **O-574581**

(220) 10.09.2021

(320) 10.09.2021

(511) 11

(540)

akustone 

(592) Obrazová

(510) (11) zařízení na osvětlování, vytápění, výrobu páry, vaření, chlazení, sušení, ventilaci, rozvod vody a zařízení pro sanitární účely.

(591) Barevná

(730) **Novák Petr Ing.**, Soukenická 560/6, Brno, Staré Brno, 60200, CZ

(210) **O-574582**

(220) 10.09.2021

(320) 10.09.2021

(511) 11

(540)

akustone

(592) Slovní

(510) (11) zařízení na osvětlování, vytápění, výrobu páry, vaření, chlazení, sušení, ventilaci, rozvod vody a zařízení pro sanitární účely.

(730) **Novák Petr Ing.**, Soukenická 560/6, Brno, Staré Brno, 60200, CZ

(210) **O-574583**

(220) 10.09.2021

(320) 10.09.2021

(511) 5, 29, 32

(540)

SUXSES NUTRITION

(592) Slovní

(510) (5) potravinové doplňky k neléčebnému použití určené pro sportovce a osoby, které mají zvýšenou duševní a tělesnou zátěž, vitamínové, minerální přípravky, albuminové a proteinové přípravky určené pro sportovce a osoby, které mají zvýšenou duševní a tělesnou zátěž (potravní doplňky), přípravky léčebné i neléčebné, a to pro sportovce a osoby vystavené zvýšené duševní a fyzické námaze sloužící ke stimulaci, pro zvýšení výkonnosti a urychlení regenerace, snižování hmotnosti, posílení imunity organismu a zlepšení zdraví v tuhém i tekutém stavu ve formě práškových směsí, kapek, sirupů, gelů, past, tablet, šumivých tablet, pastilek, dražé, tobolek, kapslí, bombónů, žele, prášků (potravní doplňky), jedlá vláknina určená pro sportovce a osoby vystavené zvýšené duševní a fyzické námaze (potravní doplňky), přípravky obsahující enzymy a antioxidanty určené pro sportovce a osoby, které mají zvýšenou duševní a tělesnou zátěž (potravní doplňky), léčebné organoterapeutické přípravky proti stárnutí určené pro sportovce a osoby, které mají zvýšenou duševní a tělesnou zátěž, dietní nápoje k léčebným účelům určené pro sportovce a osoby, které mají zvýšenou duševní a tělesnou zátěž, potravinové doplňky a doplňkové výživové výtažky k použití jako výživa určená pro sportovce a osoby, které mají zvýšenou duševní a tělesnou zátěž, výživa kloubů určená pro sportovce a osoby, které mají zvýšenou duševní a tělesnou zátěž (potravní doplňky), víceúčelové regenerační nápoje k léčebným účelům s biologicky aktivními látkami určené pro sportovce a osoby, které mají zvýšenou duševní a tělesnou zátěž, nenávykové nápoje k léčebným účelům pro stimulaci a rehabilitaci těla a/nebo pro zvýšení jeho výkonu určené pro sportovce a osoby, které mají zvýšenou duševní a tělesnou zátěž, nic z výše uvedeného zboží není určeno těhotným ženám ani těm ženám, které chtějí otěhotnět nebo právě porodily, energetické potraviny v tuhém i tekutém stavu ve formě práškových směsí, kapek, sirupů, gelů, past, tablet, šumivých tablet, pastilek, dražé, kapslí, bombónů, žele a prášků na bázi směsí rostlinných vláken určené pro sportovce a osoby, které mají zvýšenou duševní a tělesnou zátěž (potravní doplňky), přípravky pro sportovce a ostatní osoby vystavené zvýšené tělesné a fyzické námaze na bázi směsí zahradních vláknin, rostlinných extraktů a minerálních komplexů pro konzumaci v tuhém i tekutém stavu ve formě práškových směsí, kapek, sirupů, gelů, past, tablet, šumivých tablet, pastilek, dražé, tobolek, kapslí, bombónů, žele, prášků (potravní doplňky), výtažky z chalu do potravin určené pro sportovce a osoby, které mají zvýšenou duševní a tělesnou zátěž (potravní doplňky), výživové přípravky jako denní potravinové doplňky (včetně

fitness přípravků) na bázi směsi rostlinných vláken v pevném i tekutém stavu ve formě práškových směsí, kapek, sirupů, gelů, past, tablet, šumivých tablet, pastilek, dražé, kapslí, bombónů, želé a prášků určené pro sportovce a osoby, které mají zvýšenou duševní a tělesnou zátěž, nic z výše uvedeného zboží není určeno těhotným ženám ani těm ženám, které chtějí otěhotnět nebo právě porodily; (29) bílkovinné výrobky (mléko, maso), arašídové mléko (nealkoholické nápoje určené pro sportovce a osoby vystavené zvýšené duševní a fyzické námaze), mandlové mléko (nealkoholické nápoje určené pro sportovce a osoby vystavené zvýšené duševní a fyzické námaze), nic z výše uvedeného zboží není určeno těhotným ženám ani těm ženám, které chtějí otěhotnět nebo právě porodily; (32) nealkoholické nápoje určené pro sportovce a osoby, které mají zvýšenou duševní a tělesnou zátěž, izotonické nápoje určené pro sportovce a osoby, které mají zvýšenou duševní a tělesnou zátěž, energetické nápoje určené pro sportovce a osoby, které mají zvýšenou duševní a tělesnou zátěž, proteinové nápoje určené pro sportovce a osoby, které mají zvýšenou duševní a tělesnou zátěž, nealkoholické aperitivy určené pro sportovce a osoby, které mají zvýšenou duševní a tělesnou zátěž, koncentráty pro přípravu nápojů obohacené stopovými prvky, vitaminy, přírodními a minerálními výtažky určené pro sportovce a osoby, které mají zvýšenou duševní a tělesnou zátěž, nic z výše uvedeného zboží není určeno těhotným ženám ani těm ženám, které chtějí otěhotnět nebo právě porodily.

- (730) **EXTRIFIT, s.r.o.**, č. p. 672, Dolní Újezd, 56961, CZ
(740) Halaxová & Halaxová TETRAPAT, Mgr. Eva Halaxová, Jinonická 804/80, Praha 5, Košíře, 15800

- (210) **O-574584**
(220) 10.09.2021
(320) 10.09.2021
(511) 5, 29, 32
(540)

SUXSES
NUTRITION

- (593) Obrazová
(510) (5) potravinové doplňky k neléčebnému použití určené pro sportovce a osoby, které mají zvýšenou duševní a tělesnou zátěž, vitamínové, minerální přípravky, albuminové a proteinové přípravky určené pro sportovce a osoby, které mají zvýšenou duševní a tělesnou zátěž (potravní doplňky), přípravky léčebné i neléčebné, a to pro sportovce a osoby vystavené zvýšené duševní a fyzické námaze sloužící ke stimulaci, pro zvýšení výkonnosti a urychlení regenerace, snižování hmotnosti, posílení imunity organismu a zlepšení zdraví v tuhém i tekutém stavu ve formě práškových směsí, kapek, sirupů, gelů, past, tablet, šumivých tablet, pastilek, dražé, tobolek, kapslí, bombónů, želé, prášků (potravní doplňky), jedlá vláknina určená pro sportovce a osoby vystavené zvýšené duševní a fyzické námaze (potravní doplněk), přípravky obsahující enzymy a antioxidanty určené pro sportovce a osoby, které mají zvýšenou duševní a tělesnou zátěž (potravní doplňky), léčebné organoterapeutické přípravky proti stárnutí určené pro sportovce a osoby, které mají zvýšenou duševní a tělesnou zátěž, dietní nápoje k léčebným účelům určené pro sportovce a osoby, které mají zvýšenou duševní a tělesnou zátěž, potravinové doplňky a doplňkové výživové výtažky k použití jako výživa určená pro sportovce a osoby, které mají zvýšenou duševní a tělesnou zátěž, výživa kloubů určená pro sportovce a osoby, které mají zvýšenou duševní a tělesnou zátěž (potravní doplněk), víceúčelové regenerační nápoje k léčebným účelům s biologicky aktivními látkami určené pro sportovce a osoby, které mají zvýšenou duševní a tělesnou zátěž, nenávykové nápoje k léčebným účelům pro stimulaci a rehabilitaci těla a/nebo pro zvýšení jeho výkonu určené pro sportovce a osoby, které mají zvýšenou duševní a tělesnou zátěž, nic z výše uvedeného zboží není určeno těhotným ženám ani těm ženám, které chtějí otěhotnět nebo právě porodily, energetické potraviny v tuhém i tekutém stavu ve formě práškových směsí, kapek, sirupů, gelů, past, tablet, šumivých tablet, pastilek, dražé, kapslí, bombónů, želé a prášků na bázi směsi rostlinných vláken určené pro sportovce a osoby, které mají zvýšenou duševní a tělesnou zátěž (potravní doplňky), přípravky pro sportovce a ostatní osoby vystavené zvýšené tělesné a fyzické námaze na bázi směsi zahradních

vláknin, rostlinných extraktů a minerálních komplexů pro konzumaci v tuhém i tekutém stavu ve formě práškových směsí, kapek, sirupů, gelů, past, tablet, šumivých tablet, pastilek, dražé, tobolek, kapslí, bombónů, želé, prášků (potravní doplňky), výtažky z chaluhy do potravin určené pro sportovce a osoby, které mají zvýšenou duševní a tělesnou zátěž (potravní doplňky), výživové přípravky jako denní potravinové doplňky (včetně fitness přípravků) na bázi směsi rostlinných vláken v pevném i tekutém stavu ve formě práškových směsí, kapek, sirupů, gelů, past, tablet, šumivých tablet, pastilek, dražé, kapslí, bombónů, želé a prášků určené pro sportovce a osoby, které mají zvýšenou duševní a tělesnou zátěž, nic z výše uvedeného zboží není určeno těhotným ženám ani těm ženám, které chtějí otěhotnět nebo právě porodily; (29) bílkovinné výrobky (mléko, maso), arašídové mléko (nealkoholické nápoje určené pro sportovce a osoby vystavené zvýšené duševní a fyzické námaze), mandlové mléko (nealkoholické nápoje určené pro sportovce a osoby vystavené zvýšené duševní a fyzické námaze), nic z výše uvedeného zboží není určeno těhotným ženám ani těm ženám, které chtějí otěhotnět nebo právě porodily; (32) nealkoholické nápoje určené pro sportovce a osoby, které mají zvýšenou duševní a tělesnou zátěž, izotonické nápoje určené pro sportovce a osoby, které mají zvýšenou duševní a tělesnou zátěž, energetické nápoje určené pro sportovce a osoby, které mají zvýšenou duševní a tělesnou zátěž, proteinové nápoje určené pro sportovce a osoby, které mají zvýšenou duševní a tělesnou zátěž, nealkoholické aperitivy určené pro sportovce a osoby, které mají zvýšenou duševní a tělesnou zátěž, koncentráty pro přípravu nápojů obohacené stopovými prvky, vitaminy, přírodními a minerálními výtažky určené pro sportovce a osoby, které mají zvýšenou duševní a tělesnou zátěž, nic z výše uvedeného zboží není určeno těhotným ženám ani těm ženám, které chtějí otěhotnět nebo právě porodily.

- (730) **EXTRIFIT, s.r.o.**, č. p. 672, Dolní Újezd, 56961, CZ
(740) Halaxová & Halaxová TETRAPAT, Mgr. Eva Halaxová, Jinonická 804/80, Praha 5, Košíře, 15800

- (210) **O-574592**
(220) 10.09.2021
(320) 10.09.2021
(511) 16, 35, 36, 39, 41, 42, 43
(540)

Žabka
Potraviny

- (593) Obrazová
(510) (16) etikety kromě textilních, fólie na balení potravin, fotografie, grafické reprodukcce, grafiky, kartón, krabice lepenkové nebo papírové, výrobky z lepenky, manuály, obálky, obaly v rámci této třídy, papíry, papírnické výrobky, pytlíky jako obaly, tiskoviny, balící a obalové materiály a materiály pro skladování z papíru, lepenky nebo z plastů; (35) maloobchodní služby, velkoobchodní služby, nákup, prodej, on-line nákup a on-line prodej, to vše v oblasti potravin, smíšeného zboží, alkoholických a nealkoholických nápojů, tiskovin, jednorázových papírových výrobků, papírnického zboží, kosmetických přípravků, parfumerie, přípravků pro osobní hygienu, čisticích prostředků a vonných přípravků, dezinfekčních a antiseptických přípravků, tabáku, tabákových výrobků, kuřáckých potřeb, zápalek, hraček, elektroniky, potřeb pro domácnost, zprostředkování nákupu a prodeje v oblasti potravin, smíšeného zboží, alkoholických a nealkoholických nápojů, tiskovin, jednorázových papírových výrobků, papírnického zboží, kosmetických přípravků, parfumerie, přípravků pro osobní hygienu, čisticích prostředků a vonných přípravků, dezinfekčních a antiseptických přípravků, tabáku, tabákových výrobků, kuřáckých potřeb, zápalek, hraček, elektroniky, potřeb pro domácnost, shromažďování, ve

prospěch ostatních, různého zboží (s výjimkou přepravy tohoto zboží) tak, aby si zákazníci mohli toto zboží pohodlně prohlédnout a nakoupit v maloobchodě, ve velkoobchodě, v mini-marketu, shromažďování, ve prospěch ostatních, různého zboží (s výjimkou přepravy tohoto zboží) tak, aby si zákazníci mohli pohodlně prohlédnout a nakoupit jídlo, pití a ostatní výrobky pro lidskou spotřebu nebo pro výrobu zboží pro lidskou spotřebu, výrobky určené pro zdraví a krásu, výrobky určené pro opravy a údržbu, výrobky pro osobní péči, výrobky pro čisticí účely, výrobky pro domácí použití, výrobky pro zahradnické použití, výrobky pro péči o domácí zvířata, výrobky pro kanceláře, výrobky pro ochranné účely, domácí potřeby, potřeby pro kuchyně, kancelářské potřeby, výrobky pro chytání, reprodukování nebo manipulování obrazu nebo zvuku v maloobchodě, ve velkoobchodě, v mini-marketu, shromažďování, ve prospěch ostatních, různého zboží (s výjimkou přepravy tohoto zboží) tak, aby si zákazníci mohli pohodlně prohlédnout a nakoupit domácí elektrospotřebiče, spotřební elektronické vybavení, dárky, dárkové sety, suvenýry, nové druhy zboží, sběratelské zboží, novinky, školní potřeby v maloobchodě, ve velkoobchodě, v mini-marketu, reklama, reklama on-line, propagační činnost, propagační činnost on-line, služby v oblasti reklamy a propagace prodeje, šíření reklamy a propagačních materiálů, předvádění zboží, přímá propagace poštou, průzkum trhu, marketing, marketing on-line, distribuce vzorků výrobků, organizace a řízení propagačních a stimulujících schémat, pomoc při řízení obchodní činnosti, administrativní zpracovávání nákupních objednávek, analýzy nákladů, vyhledávání dat v počítačových souborech pro třetí osoby, dodavatelské služby pro třetí osoby (nákup výrobků a služeb pro jiné podniky), fakturace, inzerce poštou a roznáškou, kanceláře dovozní a vývozní, komerční správa licencí na výrobky a služby ostatních, marketingové studie, nábor zaměstnanců, nákupní ceny, velkoobchodní ceny (analýzy), obchodní management a podnikové poradenství, obchodní poradenské služby, poradenství v obchodní činnosti, obchodní informace a rady pro spotřebitele (poradna pro spotřebitele), obchodní zprostředkovatelské služby, zajišťování obchodních transakcí a obchodních kontaktů, obchodní nebo podnikatelský průzkum, organizování komerčních nebo reklamních výstav, personální poradenství, systemizace informací do počítačových databází, prezentace výrobků v komunikačních médiích pro účely maloobchodu, pronájem prodejních automatů, průzkum veřejného mínění, průzkum trhu, prezentace zboží a služeb, služby předvádění výrobků a vystavování zboží, rozšiřování reklamních materiálů zákazníkům, pronájem reklamních ploch, řízení obchodních podniků, služby v oblasti srovnávání cen, vyhledávání sponzorů, vzorky zboží (distribuce); (36) finanční a peněžní služby, finanční analýzy, bankovní finanční transakce, elektronický převod kapitálu, finanční informace, finanční poradenství, konzultační finanční služby, koupě na splátky, zprostředkování prodeje nemovitostí, odhady nemovitostí, oceňování nemovitostí, pronájem nemovitostí, směňování peněz; (39) automobilová doprava, balení zboží, doprava a skladování odpadu, kamionová doprava, služby dopravce, doručování zboží, dovoz zboží, pronájem chladících zařízení, informace o dopravě a skladování, pronájem nákladních automobilů a kamióňů, pronájem parkovacích ploch, pronájem skladovacích kontejnerů, skladování, spedice, dárkové balení; (41) vzdělávání, zábava, školící služby, elektronické publikování (dtp), organizování a vedení školení zaměstnanců, pořádání a řízení pracovních setkání, organizování vzdělávacích, zábavních a sportovních soutěží, organizování výstav v rámci této třídy; (42) konzultační služby v oblasti informačních technologií, aktualizace počítačových programů, hosting webových stránek, instalace počítačových programů, obnova počítačových dat, pronájem počítačů, počítačové systémové analýzy, počítačové programování a údržba programů, tvorba softwaru, výzkum a vývoj nových výrobků, webové servery (pronájem); (43) automaty (rychlé občerstvení), hotelové služby, jídelny, kavárny, restaurace, poskytování přechodného ubytování, zásobování.

(730) **Tesco Franchise Stores ČR s.r.o.**, Vršovická 1527/68b, Praha 10, Vršovice, 10000, CZ

(740) Mgr. Martina Zdvihalová Ph.D., K Pazdemě 2031, Benešov, 25601

(210) **O-574593**
(220) 10.09.2021
(320) 10.09.2021
(511) 16, 35, 36, 39, 41, 42, 43
(540)



(593) Obrazová
(510) (16) etikety kromě textilních, fólie na balení potravin, fotografie, grafické reprodukce, grafiky, kartón, krabice lepenkové nebo papírové, výrobky z lepenky, manuály, obálky, obaly v rámci této třídy, papíry, papírnické výrobky, pytlíky jako obaly, tiskoviny, balící a obalové materiály a materiály pro skladování z papíru, lepenky nebo z plastů; (35) maloobchodní služby, velkoobchodní služby, nákup, prodej, on-line nákup a on-line prodej, to vše v oblasti potravin, smíšeného zboží, alkoholických a nealkoholických nápojů, tiskovin, jednorázových papírových výrobků, papírnického zboží, kosmetických přípravků, parfumerie, přípravků pro osobní hygienu, čisticích prostředků a vonných přípravků, dezinfekčních a antiseptických přípravků, tabáku, tabákových výrobků, kuřáckých potřeb, zápalek, hraček, elektroniky, potřeb pro domácnost, zprostředkování nákupu a prodeje v oblasti potravin, smíšeného zboží, alkoholických a nealkoholických nápojů, tiskovin, jednorázových papírových výrobků, papírnického zboží, kosmetických přípravků, parfumerie, přípravků pro osobní hygienu, čisticích prostředků a vonných přípravků, dezinfekčních a antiseptických přípravků, tabáku, tabákových výrobků, kuřáckých potřeb, zápalek, hraček, elektroniky, potřeb pro domácnost, shromažďování, ve prospěch ostatních, různého zboží (s výjimkou přepravy tohoto zboží) tak, aby si zákazníci mohli toto zboží pohodlně prohlédnout a nakoupit v maloobchodě, ve velkoobchodě, v mini-marketu, shromažďování, ve prospěch ostatních, různého zboží (s výjimkou přepravy tohoto zboží) tak, aby si zákazníci mohli pohodlně prohlédnout a nakoupit jídlo, pití a ostatní výrobky pro lidskou spotřebu nebo pro výrobu zboží pro lidskou spotřebu, výrobky určené pro zdraví a krásu, výrobky určené pro opravy a údržbu, výrobky pro osobní péči, výrobky pro čisticí účely, výrobky pro domácí použití, výrobky pro zahradnické použití, výrobky pro péči o domácí zvířata, výrobky pro kanceláře, výrobky pro ochranné účely, domácí potřeby, potřeby pro kuchyně, kancelářské potřeby, výrobky pro chytání, reprodukování nebo manipulování obrazu nebo zvuku v maloobchodě, ve velkoobchodě, v mini-marketu, shromažďování, ve prospěch ostatních, různého zboží (s výjimkou přepravy tohoto zboží) tak, aby si zákazníci mohli pohodlně prohlédnout a nakoupit domácí elektrospotřebiče, spotřební elektronické vybavení, dárky, dárkové sety, suvenýry, nové druhy zboží, sběratelské zboží, novinky, školní potřeby v maloobchodě, ve velkoobchodě, v mini-marketu, reklama, reklama on-line, propagační činnost, propagační činnost on-line, služby v oblasti reklamy a propagace prodeje, šíření reklamy a propagačních materiálů, předvádění zboží, přímá propagace poštou, průzkum trhu, marketing, marketing on-line, distribuce vzorků výrobků, organizace a řízení propagačních a stimulujících schémat, pomoc při řízení obchodní činnosti, administrativní zpracovávání nákupních objednávek, analýzy nákladů, vyhledávání dat v počítačových souborech pro třetí osoby, dodavatelské služby pro třetí osoby (nákup výrobků a služeb pro jiné podniky), fakturace, inzerce poštou a roznáškou, kanceláře dovozní a vývozní, komerční správa licencí na výrobky a služby ostatních, marketingové studie, nábor zaměstnanců, nákupní ceny, velkoobchodní ceny (analýzy), obchodní management a podnikové poradenství, obchodní poradenské služby, poradenství v obchodní činnosti, obchodní informace a rady pro spotřebitele (poradna pro spotřebitele), obchodní zprostředkovatelské služby, zajišťování obchodních transakcí a obchodních kontaktů, obchodní nebo podnikatelský průzkum, organizování komerčních nebo reklamních výstav, personální poradenství, systemizace informací do počítačových databází, prezentace výrobků v komunikačních médiích pro účely maloobchodu, pronájem prodejních automatů, průzkum

veřejného mínění, průzkum trhu, prezentace zboží a služeb, služby předvádění výrobků a vystavování zboží, rozšiřování reklamních materiálů zákazníkům, pronájem reklamních ploch, řízení obchodních podniků, služby v oblasti srovnávání cen, vyhledávání sponzorů, vzorky zboží (distribuce); (36) finanční a peněžní služby, finanční analýzy, bankovní finanční transakce, elektronický převod kapitálu, finanční informace, finanční poradenství, konzultační finanční služby, koupě na splátky, zprostředkování prodeje nemovitostí, odhady nemovitostí, oceňování nemovitostí, pronájem nemovitostí, směňování peněz; (39) automobilová doprava, balení zboží, doprava a skladování odpadu, kamiónová doprava, služby dopravce, doručování zboží, dovoz zboží, pronájem chladících zařízení, informace o dopravě a skladování, pronájem nákladních automobilů a kamiónů, pronájem parkovacích ploch, pronájem skladovacích kontejnerů, skladování, expedice, dárkové balení; (41) vzdělávání, zábava, školicí služby, elektronické publikování (DTP), organizování a vedení školení zaměstnanců, pořádání a řízení pracovních setkání, organizování vzdělávacích, zábavních a sportovních soutěží, organizování výstav v rámci této třídy; (42) konzultační služby v oblasti informačních technologií, aktualizace počítačových programů, hosting webových stránek, instalace počítačových programů, obnova počítačových dat, pronájem počítačů, počítačové systémové analýzy, počítačové programování a údržba programů, tvorba softwaru, výzkum a vývoj nových výrobků, webové servery (pronájem); (43) automaty (rychlé občerstvení), hotelové služby, jídelny, kavárny, restaurace, poskytování přechodného ubytování, zásobování.

- (591) Barevná
(730) **Tesco Franchise Stores ČR s.r.o.**, Vršovická 1527/68b, Praha 10, Vršovice, 10000, CZ
(740) Mgr. Martina Zdvihalová Ph.D., K Pazdemě 2031, Benešov, 25601

- (210) **O-574594**
(220) 10.09.2021
(320) 10.09.2021
(511) 35, 36, 37
(540)



- (593) Obrazová
(510) (35) reklamní, marketingové a propagační služby; (36) služby nemovitostní (realitní služby); (37) stavebnictví a demolice staveb.
(591) Barevná
(730) **Origis s.r.o.**, U strouhy 264/13, Praha 9, Miškovice, 19600, CZ

- (210) **O-574595**
(220) 10.09.2021
(320) 10.09.2021
(511) 9, 16, 38, 41, 42
(540)

mKniha

- (592) Slovní
(510) (9) aplikační software pro služby cloud computingu v souvislosti se vzděláváním, software pro zpracování obrazu, grafiky, audia, videa a textu, interaktivní multimediální počítačové programy, interaktivní počítačový software umožňující výměnu informací, počítačový software ke stažení pro správu informací, pro správu databází, pro správu inventáře, pro správu intranetu, pro přenos dat, zpracování textu, přenos souborů, mobilní aplikace ke stažení pro správu informací, počítačový aplikační software pro použití s nositelnými počítačovými zařízeními, digitální knihy ke stažení z internetu, elektronické publikace a dokumenty (s možností stažení), elektronická paměťová média, nahraná i nenahraná, audioknihy, elektronické školicí a výukové přístroje a vybavení, vzdělávací počítačové aplikace, vše v této třídě jen v souvislosti se vzděláváním; (16) tištěné vzdělávací publikace, učebnice a vzdělávací manuály; (38) poskytování online fór, poskytování přístupu do internetových (diskuzních) fór,

poskytování přístupu do databází, poskytování přístupu k informacím na internetu, poskytování přístupu k platformám na internetu, vše v této třídě jen v souvislosti se vzděláváním; (41) vzdělávání, školení (instruktáž), vyučování, vzdělávání, vydávání elektronických publikací, knih a časopisů on-line, elektronické publikování, multimediální publikování, multimediální publikování tiskářských výrobků, publikování multimediálních materiálů on-line, služby vydávání digitálních videozáznamů, audiozáznamů a multimediální zábavy, poskytování on-line elektronických publikací a dokumentů (bez možnosti stažení), pronájem učebních materiálů, poskytování online knižních recenzí, poskytování online publikací (ne ke stažení), poskytování uživatelských recenzí pro zábavní nebo kulturní účely, služby elektronické knihovny, vzdělávací ukázky, vydávání vzdělávacích učebních materiálů; (42) poskytování softwaru on-line bez možnosti stažení pro zpracování textu, služby poskytovatele cloud hostingu, hosting paměťového prostoru na internetu, hosting multimediálních aplikací, hosting multimediálního vzdělávacího obsahu, hosting multimediálního zábavního obsahu, hosting on-line prostorů pro vedení interaktivních diskusí, platforma jako služba (PaaS) zaměřená na softwarové platformy pro přenos obrazu, audiovizuálního obsahu, video obsahu a zpráv, vše v této třídě jen v souvislosti se vzděláváním.

- (730) **Code Creator, s.r.o.**, Nové sady 988/2, Brno, Staré Brno, 60200, CZ
(740) PatentEnter s.r.o., Koliště 1965/13a, Brno, Černá Pole, 60200

- (210) **O-574601**
(220) 10.09.2021
(320) 10.09.2021
(511) 6, 19, 37, 42
(540)



- (593) Obrazová
(510) (6) kovové stavební materiály, kovové stavební konstrukce; (19) stavební materiály, ne kovové, stavební materiály z plastů, nekovové stavební konstrukce, nekovové stavební panely, nekovové stavební desky; (37) stavebnictví, stavitelství, stavba nemovitostí, údržba staveb, stavba zdí, stavební poradenství, stavba prefabrikovaných budov, stavba komerčních nemovitostí, opravy budov, staveb, stavba obytných nemovitostí, stavba budov na zakázku, stavba domů na zakázku, stavba továren na zakázku, dohled nad stavebními konstrukcemi, instalace vyrobených stavebních prvků, montáž prefabrikovaných stavebních prvků, poradenství vztahující se ke stavebnictví, řízení projektů výstavby budov přímo na stavbě, stavební služby vztahující se k obytným budovám, poradenské služby v oblasti oprav stavebních konstrukcí, výstavba prefabrikovaných budov a konstrukcí, developerské služby, bytová výstavba, realizace staveb; (42) stavební design, architektonický design, navrhování domů, projektování nástaveb (design), projektování budov (design), navrhování koupelen (design), navrhování kuchyní (design), plánování (design) kanceláří, design obchodních interiérů, projektování obchodů (design), design kontrolovaných environmentálních budov, výzkum v oblasti designu, projektování mnohaposchodových kancelářských budov (design), příprava zpráv z oblasti designu, služby v oblasti kuchyňského designu, poradenství v oblasti interiérového designu, technické konzultace v oblasti designu, služby v oblasti designu koupelen, služby v oblasti komerčního designu, poradenské služby v oblasti interiérového designu, služby v oblasti designu na zakázku, informační služby vztahující se k sladěním barev, náterů a vybavení pro interiérový design, informační služby týkající se kombinací barev, náterů a zařízení pro exteriérový design, služby v oblasti interiérového designu a informační a poradenské služby s tím související, návrh exteriérů budov, navrhování interiérů budov, architektonické služby v oblasti navrhování budov, poradenské služby vztahující se k navrhování budov, odborné konzultace týkající se návrhu interiérů bytových prostor, poskytování technologických informací o inovacích šetřících k životnímu prostředí a o ekologických inovacích, navrhování technických stavebních systémů, vývoj stavebních materiálů, vývoj stavebního systému.
(591) Barevná

(730) **Archimage Global Technology s.r.o.**, Vojtěšská 211/6, Praha 1, Nové Město, 11000, CZ

(740) PatentEnter s.r.o., Koliště 1965/13a, Brno, Černá Pole, 60200

(210) **O-574603**

(220) 11.09.2021

(320) 11.09.2021

(511) 3, 37

(540)

DetailLove

(592) Slovní

(510) (3) přípravky na čištění automobilů, abrazivní přípravky pro údržbu vozidel, leštidla, čisticí prostředky na automobily, lešticí přípravky na automobily, automobilové šampony, přípravky na leštění automobilů; (37) leštění automobilů, leštění vozidel, čištění kůže, koberců, leštění (čištění), čištění automobilů, čištění vozidel, lakování vozidel, nanášení podkladového laku na automobily, služby potahování sedadel, služby pro údržbu motorových vozidel, služby autoservisu pro údržbu vozidel, poradenské služby v oblasti údržby vozidel, služby v oblasti čištění motorových pozemních vozidel, služby týkající se údržby, úklidu a čištění.

(730) **Polepil Martin**, Novákových 257/32, Praha 8, Libeň, 18000, CZ

Vepřek Matěj, Na Stráni 1089/17, Rýmařov, 79501, CZ

(740) AK Jan Bárta s.r.o., advokátní kancelář, JUDr. Jan Bárta, advokát, Kaprova 42/14, Praha 1, Staré Město, 11000

(210) **O-574605**

(220) 11.09.2021

(320) 11.09.2021

(511) 32

(540)

**POHÁDKOVÉ
BUBLINKY**

(593) Obrazová

(510) (32) limonády a nápoje s ovocnou příchutí určené dětem.

(730) **X-Life s.r.o.**, Plzeňská 216, Králův Dvůr, 26701, CZ

(740) Mgr. David Müller, Filipova 2016/6, Praha 4, Chodov, 14800

(210) **O-574607**

(220) 12.09.2021

(320) 12.09.2021

(511) 9, 16, 35, 36, 38, 42

(540)

Refsite 

(593) Obrazová

(510) (9) nahraný obsah (počítačové programy, data a informace), software pro webové aplikace a servery, aplikační software; (16) tiskárenské výrobky, papírnické zboží a vzdělávací potřeby, tištěné publikace, vzdělávací publikace, propagační publikace, časopisy, publikace, periodické publikace, ročenky [tištěné publikace], tištěné publikace týkající se počítačů; (35) reklamní, marketingové a propagační služby, propagace podnikových webových stránek, optimalizace provozu na webových stránkách, sestavování inzerátů používaných jako webové stránky, propagace, reklama a marketing online webových stránek, optimalizace návštěvnosti webových stránek, on-line propagace počítačových sítí a webových stránek, indexace webových stránek pro obchodní nebo reklamní účely, indexování webových stránek pro komerční nebo reklamní účely,

marketingové služby v oboru optimalizace provozu na webových stránkách, spojování on-line reklamní sítě pro připojení inzerentů na webové stránky, propagace hudby druhých prostřednictvím poskytování on-line portfolií přes webovou stránku, pomoc v obchodní a podnikatelské činnosti, management a administrativní služby; (36) finanční informace, údaje, poradenské a konzultační služby, finanční informace, informace o investicích, finanční informace pro investory, finanční informace a oceňování, finanční informace poskytované elektronickou cestou, poskytování finanční informace v digitální podobě, finanční informace poskytované prostřednictvím počítačové databáze, finanční, peněžní a bankovní služby, burzovní informace poskytované on-line z počítačové databáze nebo z internetu, obchody s cennými papíry a komoditami; (38) digitální přenos dat po internetu, počítačová komunikace a přístup k internetu, přenos zpráv, dat a obsahu přes internet a jiné komunikační sítě, telekomunikační služby, internetové telefonní služby, internetové komunikační služby, internetové konferenční služby, služby internetových providerů, poskytování internetových chatových místností a internetových fór, vysílání programů přes internet, poskytování přístupu na internet, vysílání televize přes internet, přenos dat prostřednictvím internetu, poskytovatelé internetových služeb (ISPS), poskytování internetových konferenčních spojení, služby rozhlasového vysílání přes internet, služby komunikace prostřednictvím internetové telefonie [VoIP], přímé přenosy přístupné prostřednictvím domovských stránek na internetu (webová kamera), poskytování hlasových komunikačních služeb po internetu, přenos audio dat prostřednictvím internetu, vysílání televizních pořadů prostřednictvím internetu, přenos videí, filmů, obrázků, obrazu, textu, fotografií, her, obsahu vytvořeného uživateli, audio obsahu a informací přes internet; (42) služby v oblasti informačních technologií, aktualizace webových stránek pro třetí osoby, navrhování, tvorba a programování webových stránek, webhostingové služby a software jako služba a pronájem softwaru, plánování, navrhování, vývoj a údržba on-line webových stránek pro třetí strany.

(730) **Refsite Group s.r.o.**, Tyršova 139/4, Liberec, Liberec V-Kristiánov, 46005, CZ

(740) Mgr. Ing. Vlaslav Vlček, Mozartova 679/21, Liberec, Liberec I-Staré Město, 46001

(210) **O-574608**

(220) 12.09.2021

(320) 12.09.2021

(511) 9, 16, 35, 36, 38, 42

(540)

REFSITE

(592) Slovní

(510) (9) nahraný obsah (počítačové programy, data a informace), software pro webové aplikace a servery, aplikační software; (16) tiskárenské výrobky, papírnické zboží a vzdělávací potřeby, tištěné publikace, vzdělávací publikace, propagační publikace, časopisy, publikace, periodické publikace, ročenky [tištěné publikace], tištěné publikace týkající se počítačů; (35) reklamní, marketingové a propagační služby, propagace podnikových webových stránek, optimalizace provozu na webových stránkách, sestavování inzerátů používaných jako webové stránky, propagace, reklama a marketing online webových stránek, optimalizace návštěvnosti webových stránek, on-line propagace počítačových sítí a webových stránek, indexace webových stránek pro obchodní nebo reklamní účely, indexování webových stránek pro komerční nebo reklamní účely, marketingové služby v oboru optimalizace provozu na webových stránkách, spojování on-line reklamní sítě pro připojení inzerentů na webové stránky, propagace hudby druhých prostřednictvím poskytování on-line portfolií přes webovou stránku, pomoc v obchodní a podnikatelské činnosti, management a administrativní služby; (36) finanční informace, údaje, poradenské a konzultační služby, finanční informace, informace o investicích, finanční informace pro investory, finanční informace a oceňování, finanční informace poskytované elektronickou cestou, poskytování finanční informace v digitální podobě, finanční informace poskytované prostřednictvím počítačové databáze, finanční, peněžní a bankovní služby, burzovní informace poskytované on-line z počítačové databáze nebo z internetu, obchody s cennými papíry a komoditami; (38) digitální přenos dat po internetu, počítačová komunikace a přístup k internetu, přenos zpráv, dat a obsahu přes internet a jiné komunikační sítě, telekomunikační služby, internetové telefonní služby, internetové komunikační služby, internetové konferenční služby, služby internetových providerů, poskytování internetových chatových místností a internetových fór, vysílání programů přes internet, poskytování přístupu na internet, vysílání televize přes internet, přenos dat prostřednictvím internetu,

poskytovatelé internetových služeb (ISPS), poskytování internetových konferenčních spojení, služby rozhlasového vysílání přes internet, služby komunikace prostřednictvím internetové telefonie [VoIP], přímé přenosy přístupné prostřednictvím domovských stránek na internetu (webová kamera), poskytování hlasových komunikačních služeb po internetu, přenos audio dat prostřednictvím internetu, vysílání televizních pořadů prostřednictvím internetu, přenos videí, filmů, obrázků, obrazu, textu, fotografií, her, obsahu vytvořeného uživateli, audio obsahu a informací přes internet; (42) služby v oblasti informačních technologií, aktualizace webových stránek pro třetí osoby, navrhování, tvorba a programování webových stránek, webhostingové služby a software jako služba a pronájem softwaru, plánování, navrhování, vývoj a údržba on-line webových stránek pro třetí strany.

(730) **Refsite Group s.r.o.**, Tyršova 139/4, Liberec, Liberec V-Kristiánov, 46005, CZ

(740) KOPPA IP Legal, Mgr. Ing. Vlasislav Vlček, Mozartova 679/21, Liberec, Liberec I-Staré Město, 46001

(210) **O-574619**

(220) 13.09.2021

(320) 13.09.2021

(511) 35, 36, 38

(540)



(593) Obrazová

(510) (35) reklama, propagační činnost, pronájem reklamních ploch, zprostředkování obchodních záležitostí, plánování marketingových strategií, obchodní administrativa, obchodní průzkum, obchodní a podnikatelské informace a poskytování těchto informací jiným subjektům; (36) zařizování a zprostředkování obchodů v oblasti nemovitostí, poskytování informací o nemovitostech, prodej a zprostředkovatelská činnost v oblasti pozemků a nemovitostí, zprostředkování nákupu a prodeje bytů, zprostředkování pronájmů nemovitostí, oceňování a odhadování cen nemovitostí, finanční odhady nemovitostí k daňovým účelům, služby v oblasti finanční analýzy a průzkumu, finanční poradenství v oblasti investic do nemovitostí, správa nemovitostí, uzavírání obchodních smluv při prodeji nemovitostí, oceňování staveb a nemovitostí, provozování splátkového systému, poskytování informací týkající se spotřebitelských úvěrů a půjček; (38) elektronický přenos dat, poskytování přenosu informací pomocí Internetu, šíření elektronických časopisů, periodik a knih v elektronické podobě prostřednictvím počítačové sítě, Internetu, výměna a šíření zpráv a informací prostřednictvím informačních a telekomunikačních sítí, služby zabezpečující datovou a audiovizuální komunikaci prostřednictvím informačních a telekomunikačních sítí, zejména počítačové sítě Internet.

(591) Barevná

(730) **MI Estate s.r.o.**, Roháčova 188/37, Praha 3, Žižkov, 13000, CZ

(740) PatentCentrum Sedláč & Partners s.r.o., Okružní 2824, České Budějovice, České Budějovice 3, 37001

(210) **O-574622**

(220) 13.09.2021

(320) 13.09.2021

(511) 9, 42, 44

(540)



(593) Obrazová

(510) (9) nahrané počítačové programy, počítačové programy stahovatelné, stahovatelné počítačové aplikace, software a aplikace pro mobilná zařízení, vzdělávací software, kalorimetry; (42) tvorba počítačového softwaru, počítačové programování, poradenství v oblasti počítačového softwaru, software jako služba (saas); (44) zdravotní poradenství, poradenství v oblasti stravování a výživy, poskytování informací v oblasti zdravotní péče prostřednictvím globální počítačové sítě, vypracování dietetického plánu, dohled nad stravováním.

(591) Barevná

(730) **myhealth s. r. o.**, Lietavská 3094/7, Bratislava, 85106, SK

(740) FAJNOR IP s.r.o., Pobřežní 249/46, Praha 8, Karlín, 18600

(210) **O-574627**

(220) 13.09.2021

(320) 13.09.2021

(511) 6, 17, 19

(540)

upa

(592) Slovní

(510) (6) kovové stavební materiály, odvodňovací systémy pro dopravní stavby z kovu a litiny, odlitky z kovu a litiny, kanalizační šachty, poklapy a rošty z kovu a litiny; (17) materiály k těsnění, ucpání a izolaci; (19) kanalizační šachty, poklapy a rošty z plastických hmot, veškerý nekovový stavební materiál, nekovové odvodňovací systémy pro dopravní stavby, nekovová dlažba, nekovové poklapy, nekovové pochozí rošty, nekovové rámy, nekovové tvarovky a šachty, polozpracované dřevo.

(730) **Vlček Radek**, Luční 521, Město Touškov, 33033, CZ

(740) Langrova, s.r.o., Skřetova 1011/48, Plzeň, Jižní Předměstí, 30100

(210) **O-574629**

(220) 13.09.2021

(320) 13.09.2021

(511) 6, 17, 19

(540)

punkva

(592) Slovní

(510) (6) kovové stavební materiály, odvodňovací systémy pro dopravní stavby z kovu a litiny, odlitky z kovu a litiny, kanalizační šachty, poklapy a rošty z kovu a litiny; (17) materiály k těsnění, ucpání a izolaci; (19) kanalizační šachty, poklapy a rošty z plastických hmot, veškerý nekovový stavební materiál, nekovové odvodňovací systémy pro dopravní stavby, nekovová dlažba, nekovové poklapy, nekovové pochozí rošty, nekovové rámy, nekovové tvarovky a šachty, polozpracované dřevo.

(730) **Vlček Radek**, Luční 521, Město Touškov, 33033, CZ

(740) Langrova, s.r.o., Skřetova 1011/48, Plzeň, Jižní Předměstí, 30100

(210) **O-574635**

(220) 23.07.2020

(320) 23.07.2020

(511) 10

(540)

X-WAVE

(592) Slovní

(510) (10) oftalmické lékařské a chirurgické nástroje a přístroje pro použití v oftalmické chirurgii, intraokulární čočky.

(730) **Alcon Inc.**, Rue Louis-d'Affry 6, Fribourg, 1701, CH

(740) Rott, Růžička & Guttman a spol., Vyskočilova 1566, Praha 4, Michle, 14000

(210) **O-574636**

(220) 14.09.2021

(320) 14.09.2021

(511) 6, 17, 19

(540)

skalice

(592) Slovní

(510) (6) kovové stavební materiály, odvodňovací systémy pro dopravní stavby z kovu a litiny, odlitky z kovu a litiny, kanalizační šachty, poklopy a rošty z kovu a litiny; (17) materiály k těsnění, ucpání a izolaci; (19) kanalizační šachty, poklopy a rošty z plastických hmot, veškerý nekovový stavební materiál, nekovové odvodňovací systémy pro dopravní stavby, nekovová dlažba, nekovové poklopy, nekovové pochozí rošty, nekovové rámy, nekovové tvarovky a šachty, polozpracované dřevo.

(730) **Vlček Radek**, Luční 521, Město Touškov, 33033, CZ

(740) Langrova, s.r.o., Skrětova 1011/48, Plzeň, Jižní Předměstí, 30100

(210) **O-574637**

(220) 14.09.2021

(320) 14.09.2021

(511) 6, 17, 19

(540)

jizera

(592) Slovní

(510) (6) kovové stavební materiály, odvodňovací systémy pro dopravní stavby z kovu a litiny, odlitky z kovu a litiny, kanalizační šachty, poklopy a rošty z kovu a litiny; (17) materiály k těsnění, ucpání a izolaci; (19) kanalizační šachty, poklopy a rošty z plastických hmot, veškerý nekovový stavební materiál, nekovové odvodňovací systémy pro dopravní stavby, nekovová dlažba, nekovové poklopy, nekovové pochozí rošty, nekovové rámy, nekovové tvarovky a šachty, polozpracované dřevo.

(730) **Vlček Radek**, Luční 521, Město Touškov, 33033, CZ

(740) Langrova, s.r.o., Skrětova 1011/48, Plzeň, Jižní Předměstí, 30100

(210) **O-574638**

(220) 14.09.2021

(320) 14.09.2021

(511) 6, 17, 19

(540)

oskava

(592) Slovní

(510) (6) kovové stavební materiály, odvodňovací systémy pro dopravní stavby z kovu a litiny, odlitky z kovu a litiny, kanalizační šachty, poklopy a rošty z kovu a litiny; (17) materiály k těsnění, ucpání a izolaci; (19) kanalizační šachty, poklopy a rošty z plastických hmot, veškerý nekovový stavební materiál, nekovové odvodňovací systémy pro dopravní stavby, nekovová dlažba, nekovové poklopy, nekovové pochozí rošty, nekovové rámy, nekovové tvarovky a šachty, polozpracované dřevo.

(730) **Vlček Radek**, Luční 521, Město Touškov, 33033, CZ

(740) Langrova, s.r.o., Skrětova 1011/48, Plzeň, Jižní Předměstí, 30100

(210) **O-574645**

(220) 14.09.2021

(320) 14.09.2021

(511) 14, 35, 36

(540)



(593) Obrazová

(510) (14) šperky, náramky, přívěsky, řetízky (šperky), amulety, dámské šperky, náhrdelníky, šperky na tělo, kazety na šperky, šperkovnice; (35) pomoc při řízení obchodní činnosti, obchodní nebo podnikatelské informace, obchodní nebo podnikatelský průzkum, marketingové studie, obchodní nebo podnikatelské poradenství, organizování výstav (komerčních nebo reklamních), předvádění zboží, reklama, propagace, prezentace výrobků v komunikačních médiích pro účely maloobchodu, inzerce, reklama on-line v počítačové síti, on-line inzerce, rozšiřování reklamních materiálů zákazníkům (letáky, prospekty, tisky, vzorky), zaslání reklamních materiálů zákazníkům, vydávání, zveřejňování, oznámení, vyhlášení, publikování reklamních textů, venkovní reklama, překlad informací do počítačové databáze, systemizace informací do počítačových databází, maloobchodní prodej s elektronikou, automobily, nábytkem a se zlatými a stříbrnými šperky, provádění obchodních operací, služby obchodního zprostředkování, prezentace firem a jejich výrobků na stránkách world wide web v počítačové síti internet, administrativní správa dat, informační, poradenské a konzultační služby týkající se výše uvedených služeb ve tř. 35, výkupní činnost v oblasti bílé elektroniky, vozidel, šperků, elektroniky, oblečení, nábytku, uměleckých děl, sportovních potřeb a náradí; (36) provozování zastavárny, prodej pozemků a nemovitostí, zastavárnská činnost, starožitnictví (oceňování starožitných předmětů), úschova ceností, finanční služby, financování půjček, půjčky zástavní.

(591) Barevná

(730) **Kebísek Adam**, Dr. Šavrdy 3021/9, Ostrava, Bělský Les, 70030, CZ

Ságnér Patrik, Slámova 266/19, Ostrava, Michálkovice, 71500, CZ

(740) Ing. Pavel Nádvorník s.r.o., Klínová 620/1, Ostrava, Hulváky, 70900

(210) **O-574649**

(220) 14.09.2021

(320) 14.09.2021

(511) 12, 35, 39

(540)

Relegends

(592) Slovní

(510) (12) pozemní vozidla a dopravní prostředky, zejména historická vozidla motorová i nemotorová a sportovní vozidla, a to včetně náhradních dílů zahrnutých v této třídě, zejména motory, převodovky, spojky, tlumiče, pneumatiky, podvozky vozidel, karosérie a díly karosérií vozidel, nápravy, brzdy, převodové hřídele k vozidlům, stěrače skel, čalounění do vozidel, součásti a díly k historickým vozidlům, autodoplňky - v rámci třídy 12; (35) zprostředkování obchodu s novými i ojetými vozidly a náhradními díly pozemních vozidel, zejména v oblasti historických vozidel; (39) pronájem vozidel, služby týkající se pronájmu osobních automobilů - v rámci třídy 39.

(730) **Chovanec Tomáš**, Zámecká 1673, Napajedla, 76361, CZ

(740) Advokátní kancelář Petráš Rezek s.r.o., JUDr. Lukáš Rezek, advokát, 2. května 7134, Zlín, 76001

(210) **O-574655**
(220) 15.09.2021
(320) 15.09.2021
(511) 25, 28, 35, 41
(540)



- (593) Obrazová
(510) (25) oděvy, obuv a pokrývky hlavy, zejména ponožky, šátky, kšiltovky, trička, tílka, topy, mikiny, basketbalová obuv; (28) nářadí a vybavení na cvičení, basketbalové koše, míče, obruče pro basketbal, chrániče těla pro basketbal; (35) reklamní, marketingové a propagační služby, tvorba reklamních předmětů a reklam, internetový obchod (e-shop) a maloobchodní prodej se zaměřením na zboží uvedené shora ve třídách 25 a 28, reklamní služby pro účely maloobchodního prodeje prostřednictvím komunikačních prostředků všeho druhu, prostřednictvím internetu, šířením reklamních materiálů jako jsou letáky a plakáty, šířením reklamních předmětů jako jsou hrnky, lahve na nápoje, nášivky, placky, klíčenky, marketing, propagace a reklama v oblasti sportu; (41) klubové vzdělávací služby, basketbalové tábory, zdravotní trénink, organizování basketbalových turnajů, produkce basketbalových utkání a exhibicí, služby osobního trenéra (sportovní trénink), poskytování prostor na cvičení, sportovní výcvik, služby sportovní výuky, provozování sportovního centra, pořádání sportovních pobytů, pořádání tělovýchovných kurzů a činnost sportovních instruktorů, poradenství sportovní, elektronické publikování se zaměřením na fitness a zdravý životní styl, výroba zvukových a video záznamů, informační, poradenské a konzultační služby vztahující se k výše uvedeným službám třídy 41, včetně poskytování takových služeb online prostřednictvím internetu nebo extranetu.
(730) **Satoranský Tomáš**, Písecká 2159/2, Praha 3, Vinohrady, 13000, CZ
(740) PatentCentrum Sedlák & Partners s.r.o., Okružní 2824, České Budějovice, České Budějovice 3, 37001

(210) **O-574660**
(220) 15.09.2021
(320) 15.09.2021
(511) 35, 36, 41
(540)



- (593) Obrazová
(510) (35) činnost podnikatelských, organizačních a ekonomických poradců, reklama, propagace, inzerce, marketing, provozování internetového obchodu s reklamními materiály a propagačními předměty všeho druhu, s tiskovinami, letáky, časopisy, prospekty, drobnými dárky, vizitkami a kancelářskými potřebami; (36) činnost finančních poradců, služby finanční a peněžní, pojištění, činnost realitní kanceláře a realitní činnost všeho druhu,

správa nemovitostí, developerská činnost v investiční výstavbě, pojišťovací služby, služby bankovních, finančních, úvěrových a spořitelních ústavů, finanční služby, správa financí, stavební spoření, poskytování hypoték a půjček; (41) organizování, zprostředkování a pořádání školení, kurzů, symposií, a kongresů, výchovné, vzdělávací, kulturní, zábavní a sportovní činnosti, lektorská činnost.

- (730) **Pallas Athena Group, s.r.o.**, Sokolovská 192/79, Praha 8, Karlín, 18600, CZ
(740) Ing. Michal Jupa, patentový zástupce, Na Baních 1385, Praha 5 - Zbraslav, 15600

(210) **O-574661**
(220) 15.09.2021
(320) 15.09.2021
(511) 35, 36, 41
(540)



- (593) Obrazová
(510) (35) činnost podnikatelských, organizačních a ekonomických poradců, reklama, propagace, inzerce, marketing, provozování internetového obchodu s reklamními materiály a propagačními předměty všeho druhu, s tiskovinami, letáky, časopisy, prospekty, drobnými dárky, vizitkami a kancelářskými potřebami; (36) činnost finančních poradců, služby finanční a peněžní, pojištění, činnost realitní kanceláře a realitní činnost všeho druhu, správa nemovitostí, developerská činnost v investiční výstavbě, pojišťovací služby, služby bankovních, finančních, úvěrových a spořitelních ústavů, finanční služby, správa financí, stavební spoření, poskytování hypoték a půjček; (41) organizování, zprostředkování a pořádání školení, kurzů, symposií, a kongresů, výchovné, vzdělávací, kulturní, zábavní a sportovní činnosti, lektorská činnost.
(730) **Pallas Athena Group, s.r.o.**, Sokolovská 192/79, Praha 8, Karlín, 18600, CZ
(740) Ing. Michal Jupa, patentový zástupce, Na Baních 1385, Praha 5 - Zbraslav, 15600

(210) **O-574665**
(220) 15.09.2021
(320) 15.09.2021
(511) 35, 42
(540)



(593) Obrazová
(510) (35) personální poradenství, nábor zaměstnanců a zprostředkování práce, psychologické testování pro výběr zaměstnanců; (42) tvorba software, konzultace v oblasti počítačového software.
(730) **AGH (C) LIMITED**, Diagorou 4, Nicosia 1097, CY
(740) Ing. Vladimír Čmejla, patentový zástupce, Pavlická 160/1, Praha 5, Sobín, 15521

(210) **O-574698**
(220) 17.09.2021
(320) 17.09.2021
(511) 16, 30, 39
(540)

EXAMANA

(592) Slovní
(510) (16) pytle a balící a obalové materiály pro skladování z papíru, lepenky nebo z plastů; (30) káva, čaj, kakao a jejich nahrážky; (39) balení a skladování zboží.
(730) **AVOJ, s.r.o.**, Pod Špačkou 237, Červený Újezd, 27351, CZ

(210) **O-574704**
(220) 17.09.2021
(320) 17.09.2021
(511) 25, 28, 41
(540)



(593) Obrazová
(510) (25) sportovní obuv, sportovní oblečení; (28) sportovní potřeby; (41) sportovní aktivity.
(730) **Škaloud Radomír Ing. Mgr., LA Sport s.r.o.**, Lísková 1366/13, Plzeň, Doubřavka, 31200, CZ

(210) **O-574707**
(220) 17.09.2021
(320) 17.09.2021
(511) 2, 5, 30
(540)

ARPINK RED

(592) Slovní
(510) (2) potravinářská barviva, přírodní barviva, barviva k použití při výrobě kosmetiky, pigmenty, pigmenty k použití ve výrobě farmaceutik, pigmenty pro výrobu kosmetiky; (5) doplňky stravy pro neléčebné účely; (30) přídavné látky do potravin (s výjimkou silic).
(730) **Zaretis s.r.o.**, Boženy Němcové 2809, Pardubice, Zelené Předměstí, 53002, CZ
(740) JUDr. Tomáš Lejček MBA, Slezská 169/10, Praha 2, Vinohrady, 12000

(210) **O-574764**
(220) 21.09.2021
(320) 21.09.2021
(511) 7, 11, 37, 40
(540)

moderní čistírna Hellstein

(592) Slovní
(510) (7) filtrační stroje používané při manipulaci s odpadní vodou; (11) čističky odpadní vody, čistírny odpadních vod, zařízení na čištění odpadních vod, zařízení na úpravu odpadních vod, přístroje na čištění odpadních vod; (37) čištění odpadů a kanalizací; (40) čištění odpadních vod, zakázková montáž materiálů pro jiné osoby.
(730) **HELLSTEIN spol. s r.o.**, Vlčovice 11, Kopřivnice, 74221, CZ
(740) Mgr. Petr Žižka LL.M., Sedláčkova 209/16, Plzeň, Vnitřní Město, 30100

(210) **O-574777**
(220) 21.09.2021
(320) 21.09.2021
(511) 33, 43
(540)

S I N C E
**MARTIN'S
BARREL**
2 0 1 6

(593) Obrazová
(510) (33) whisky a nápoje na bázi whisky; (43) služby zajišťující stravování a nápoje.
(730) **Premier Wines & Spirits Group s.r.o.**, Lodecká 1181/4, Praha 1, Nové Město, 11000, CZ
Liqui B Zámecký ovocný lihovar Blatná s.r.o., Plzeňská 315, Blatná, 38801, CZ
(740) **HAVEL & PARTNERS s.r.o.**, advokátní kancelář, Mgr. Ivan Rámeš, advokát, Na Florenci 2116/15, Praha 1, Nové Město, 11000

- (210) **O-574783**
(220) 22.09.2021
(320) 22.09.2021
(511) 9, 16, 18, 21, 24, 25, 26, 28, 35
(540)



- (593) Obrazová
(510) (9) ochranné helmy pro sportovní účely, ochranné brýle pro sportovní účely, ochranné štíty obličejové, hokejové přilby; (16) tiskoviny včetně propagačních materiálů, plakáty, katalogy, fotografie, neperiodický tisk, programy, bulletiny, zápisníky, dopisní papíry, přání, kalendáře, tašky (obaly), těžítka, sportovní sběratelské karty, drobné propagační předměty z papíru nebo z umělé hmoty, a to tužky, pera, nože na rozřezávání papíru, umělohmotné a papírové vlaječky; (18) zavazadla, vybavení pro sport, turistiku a cestování, a to batohy, hokejové tašky, kabely, torby, vaky, tašky pro horolezce, lovce, turisty, školáky a studenty, tašky a kabely plážové, nákupní tašky, cestovní tašky, ledvinky, klíčenky z kůže, peněženky, drobné reklamní předměty z kůže, slunečníky, deštníky; (21) plastové lahve na pití pro sportovce, sklenice na pití, poháry ne z drahých kovů; (24) vlajky z textilních materiálů, ručníky, osušky, kapesníky, technické úplety; (25) sportovní dresy, repliky dresů, oděvy, obuv a kloboučnické zboží, sportovní oděvy, turistické oblečení, a to větrovky, bundy, teplákové soupravy, oděvní textilní výrobky, a to spodní prádlo, trenýrky, tílka, body, ribana, košile, mikiny, roláky, kalhoty, opasky, rukavice, šátky, šály, čepice, barety, klobouky, kšiltovky a jiné pokrývky hlavy, župany, vrchní ošacení, kombinézy, koupací pláště, kravaty, domácí ošacení, oblečení pro volný čas, potítka ke sportovnímu oblečení, ponožky a podkolenky, pletené zboží, a to rukavice pletené, pletené vesty a svetry, pletené šály, pletené čepice, čepice se štítkem, obuv turistická, obuv sportovní, obuv pletená, návleky pro lyžaře a orientační běžce, sportovní oděvní doplňky, vatované kalhoty, návleky, uniformy; (26) nášivky na oděvy, zažehlovací obtisky; (28) hokejové brusle, hokejové puky, hokejové a brankářské hole pro lední hokej a pro hokejbal, čepele a násady (shafty) holí, brusle s botami včetně chráničů na brusle, hokejová ochranná výstroj, jmenovitě rukavice, chrániče ramen, betony pro brankáře, ochranné vesty pro brankáře, chrániče loktů, kolen, obličejové masky, chrániče předloktí, chrániče hrudníku a zad, polštářované chrániče ramen, kolenní chrániče – nákolenníky (sportovní potřeby), nátepníky (sportovní potřeby), výstroj pro fotbal, jmenovitě nárameníky, chrániče holení (vše sportovní potřeby), brankářské rukavice, míče, sportovní nářadí a náčiní, hry, hračky, maskoty; (35) zprostředkovatelská činnost v oblasti obchodu s výrobky výše uvedenými ve třídách 9, 16, 18, 21, 24, 25, 26 a 28, export a import výrobků výše uvedených ve třídách 9, 16, 18, 21, 24, 25, 26 a 28, šíření a distribuce vzorků a reklamních předmětů, reklama, propagace a inzerce všemi druhy médií, výstavní akce reklamního a obchodního charakteru.
(591) Barevná
(730) **STRÍDA SPORT s. r. o.**, Čacké 1120, Pardubice, Zelené Předměstí, 53002, CZ
(740) Všeťečka Zelený Švorčík a partneři, advokátní a patentová kancelář, JUDr. Otakar Švorčík, Hájkova 1406/2, Praha 2, Nové Město, 12000

- (210) **O-574906**
(220) 30.09.2021
(320) 30.09.2021
(511) 9, 16, 35, 38, 41, 42, 45
(540)

ČTÚ-NetTest

- (592) Slovní
(510) (9) přístroje a zařízení telekomunikační a radiokomunikační techniky a jejich součástí, telekomunikační, radiokomunikační a multifunkční sítě a jejich součástí, telefonní přístroje všeho druhu, telefonní ústředny, satelitní vysílací, přijímací a zesilovací technika, radiolokační technika, přístroje pro zpracování informací, počítače, počítačové programy/software, elektronické počítačové informační a řídicí systémy/technologie, přístroje pro kódování a dekódování signálů/informací, elektronické klíče/kódy,

přístroje pro záznam, převod a reprodukci zvuku, reproduktory, přístroje pro kontrolu, signalizaci, vážení a měření, elektro součástky všeho druhu, baterie a akumulátory, elektroinstalační materiály, elektrické vodiče-kabely všeho druhu, optické kabely, nosiče dat v elektronické podobě a zvukově-obrazové záznamy magnetické nebo v elektronické podobě, přístroje optické, vědecké aparáty a zařízení, přístroje pro vedení, výrobu, přepínání, přeměnu, akumulaci, regulaci nebo řízení elektrického proudu, ochranné pomůcky uvedené v této třídě; (16) tiskoviny, formuláře, brožury, katalogy, manuály, referenční, uživatelské a jiné příručky, tištěné návody k použití, ostatní tištěné dokumentace pro výpočetní, telekomunikační a jiná technická zařízení a přístroje; (35) reklamní, inzertní a propagační činnost, marketing, automatizované zpracování dat, systematizace informací do počítačových databází, informační, konzultační a poradenské služby ve vztahu k výše uvedeným službám ve třídě 35; (38) poskytování informací a odborných konzultací a posudků v oblasti telekomunikací a radiokomunikací, spojové a telekomunikační služby, poskytování telekomunikačních připojení, vysílací služby, počítačová komunikace – elektronický přenos dat a informací, elektronická pošta, pronájem telekomunikačních přístrojů a zařízení pro přenos dat a informací; (41) vydavatelská a nakladatelská činnost, výchova a vzdělávání, školicí služby, zábava, sportovní a kulturní aktivity, poskytování zpravodajských informací, informační, konzultační a poradenské služby týkající se výše uvedených služeb ve třídě 41; (42) stanovování základních podmínek pro systém státní regulace v telekomunikacích, vydávání pověření a povolení k poskytování telekomunikačních služeb a ke zřízení a provozování telekomunikačních zařízení a sítí, rádiových stanic a podobně, schvalování způsobilosti koncových telekomunikačních zařízení a sítí, certifikace, posuzování shody telekomunikačních zařízení, zpracovávání a projednávání návrhů tarifní politiky pro telekomunikační služby, reprezentace České republiky v oblasti telekomunikací v mezinárodních organizacích, sjednávání mezinárodních smluv, koordinace využití zahraniční pomoci v telekomunikacích, přidělování kmitočtů pro všechny druhy radiokomunikačních služeb, kontrola využívání kmitočtových pásem, notifikace kmitočtových přidělů pro radiokomunikační služby v rámci mezinárodní telekomunikační unie, regulace a kontrola vysílacích a telekomunikačních služeb, inspekční činnost, kontrola dodržování parametrů a podmínek vysílacích radiokomunikačních prostředků, výkon státní inspekce telekomunikací a radiokomunikací, státní odborný dozor telekomunikací, sledování a hodnocení závazků rozvoje a ukazatelů jakosti telekomunikačních výkonů u jednotlivých provozovatelů, zajišťování činností kontrolních měřících středisek, činnost v oblasti ochrany práv uživatelů a provozovatelů telekomunikačních sítí, služeb a zařízení, vše spadající do této třídy; (45) legislativní činnost, zajišťování dodržování zákona o telekomunikacích.

- (730) **Český telekomunikační úřad**, Sokolovská 58/219, Praha 9, Vysočany, 19000, CZ

- (210) **O-574907**
(220) 30.09.2021
(320) 30.09.2021
(511) 9, 16, 35, 38, 41, 42, 45
(540)

NetTest

- (592) Slovní
(510) (9) přístroje a zařízení telekomunikační a radiokomunikační techniky a jejich součástí, telekomunikační, radiokomunikační a multifunkční sítě a jejich součástí, telefonní přístroje všeho druhu, telefonní ústředny, satelitní vysílací, přijímací a zesilovací technika, radiolokační technika, přístroje pro zpracování informací, počítače, počítačové programy/software, elektronické počítačové informační a řídicí systémy/technologie, přístroje pro kódování a dekódování signálů/informací, elektronické klíče/kódy, přístroje pro záznam, převod a reprodukci zvuku, reproduktory, přístroje pro kontrolu, signalizaci, vážení a měření, elektro součástky všeho druhu, baterie a akumulátory, elektroinstalační materiály, elektrické vodiče-kabely všeho druhu, optické kabely, nosiče dat v elektronické podobě a zvukově-obrazové záznamy magnetické nebo v elektronické podobě, přístroje optické, vědecké aparáty a zařízení, přístroje pro vedení, výrobu, přepínání, přeměnu, akumulaci, regulaci nebo řízení elektrického proudu, ochranné pomůcky uvedené v této třídě; (16) tiskoviny, formuláře, brožury, katalogy, manuály, referenční, uživatelské a jiné příručky, tištěné návody k použití, ostatní tištěné dokumentace pro výpočetní, telekomunikační a jiná technická zařízení a přístroje; (35) reklamní, inzertní a propagační činnost, marketing, automatizované zpracování dat, systematizace informací do počítačových databází, informační, konzultační a poradenské služby ve vztahu k výše uvedeným službám ve třídě 35; (38) poskytování informací a

odborných konzultací a posudků v oblasti telekomunikací a radiokomunikací, spojové a telekomunikační služby, poskytování telekomunikačních připojení, vysílací služby, počítačová komunikace – elektronický přenos dat a informací, elektronická pošta, pronájem telekomunikačních přístrojů a zařízení pro přenos dat a informací; (41) vydavatelská a nakladatelská činnost, výchova a vzdělávání, školicí služby, zábava, sportovní a kulturní aktivity, poskytování zpravodajských informací, informační, konzultační a poradenské služby týkající se výše uvedených služeb ve třídě 41; (42) stanovování základních podmínek pro systém státní regulace v telekomunikacích, vydávání pověření a povolení k poskytování telekomunikačních služeb a ke zřízení a provozování telekomunikačních zařízení a sítí, rádiových stanic a podobně, schvalování způsobilosti koncových telekomunikačních zařízení a sítí, certifikace, posuzování shody telekomunikačních zařízení, zpracovávání a projednávání návrhů tarifní politiky pro telekomunikační služby, reprezentace České republiky v oblasti telekomunikací v mezinárodních organizacích, sjednávání mezinárodních smluv, koordinace využití zahraniční pomoci v telekomunikacích, přidělování kmitočtů pro všechny druhy radiokomunikačních služeb, kontrola využívání kmitočtových pásem, notifikace kmitočtových přidělů pro radiokomunikační služby v rámci mezinárodní telekomunikační unie, regulace a kontrola vysílání a telekomunikačních služeb, inspekční činnost, kontrola dodržování parametrů a podmínek vysílání radiokomunikačních prostředků, výkon státní inspekce telekomunikací a radiokomunikací, státní odborný dozor telekomunikací, sledování a hodnocení závazků rozvoje a ukazatelů jakosti telekomunikačních výkonů u jednotlivých provozovatelů, zajišťování činnosti kontrolních měřicích středisek, činnost v oblasti ochrany práv uživatelů a provozovatelů telekomunikačních sítí, služeb a zařízení, vše spadající do této třídy; (45) legislativní činnost, zajišťování dodržování zákona o telekomunikacích.

(730) **Český telekomunikační úřad**, Sokolovská 58/219, Praha 9, Vysočany, 19000, CZ

(210) **O-574970**

(220) 04.10.2021

(320) 04.10.2021

(511) 36, 41, 44

(540)



(593) Obrazová

(510) (36) pořádání dobročinných sbírek, pořádání sbírek, shromažďování prostředků na dobročinné účely, finanční sponzoring; (41) sportovní, výchovná, vzdělávací a kulturní činnost, pořádání sportovních a společenských akcí, vydavatelská a nakladatelská činnost; (44) humanitární činnost spadající do této třídy.

(730) **Národní basketbalové muzeum, z.s.**, Starý Pelhřimov 110, Pelhřimov, 39301, CZ

Zamítnuté a částečně odmítnuté/zamítnuté přihlášky ochranných známek po zveřejnění

Zjistí-li Úřad v průběhu řízení o námitkách, že přihlašovaná ochranná známka nesplňuje podmínky pro zápis, přihlášku zamítne. Zjistí-li, že přihlašovaná ochranná známka nesplňuje podmínky pro zápis jen pro některé výrobky nebo služby, přihlášku odmítne/zamítne v rozsahu výrobků nebo služeb, pro které přihláška nesplňuje podmínky zápisu. S ohledem na tuto skutečnost, obsahuje tato kapitola údaje o rozhodnutích o zamítnutí přihlášky ochranné známky v celém nebo částečném rozsahu na základě ustanovení § 26 zákona č. 441/2003 Sb.

Údaje o výsledku rozhodnutí (zamítnutí přihlášky, částečné odmítnutí/zamítnutí přihlášky) jsou uvedeny jako datum právní moci rozhodnutí/výsledek rozhodnutí.

(210) **O-555727**

(540)



(593) Obrazová

02.10.2021/NABYTÍ P.M. - ČÁSTEČNÉ ZAMÍTNUTÍ PŘIHL. PO
ZVEŘ.

Zamítnuté námítky týkající se ochranných známek

V průběhu řízení o námítkách může být Úřadem zjištěno, že přihlašovaná ochranná známka, která byla zveřejněna ve Věstníku, nezasahuje do zákonem chráněných starších práv třetích osob, tzv. namítajících, uvedených v ustanovení § 7 zákona č. 441/2003 Sb., a proto Úřad námítky zamítne. Údaje o rozhodnutích o zamítnutí námítek na základě ustanovení § 26 zákona č. 441/2003 Sb. jsou obsaženy v této kapitole.

(210) **O-554273**
(540)



(210) **O-554273**
(540)



(593) Obrazová
08.10.2021/NABYTÍ P.M. – ZAMÍTNUTÍ NÁMITEK

(593) Obrazová
08.10.2021/NABYTÍ P.M. – ZAMÍTNUTÍ NÁMITEK

(210) **O-554273**
(540)



(593) Obrazová
08.10.2021/NABYTÍ P.M. – ZAMÍTNUTÍ NÁMITEK

Přehled zápisů ochranných známek bez změny ve vztahu ke zveřejněným přihláškám

Kapitola obsahuje údaje o ochranných známkách zapsaných na základě ustanovení § 28 odst. 1 zákona č. 441/2003 Sb., u kterých nedošlo ke změně údajů oproti zveřejněné přihlášce ochranné známky.

| Číselný přehled (111) | | | | | | | | | | | |
|--------------------------|--------|--------|--------|--------|--------|--------|--------|--------|--------|--------|--------|
| 387945 | 387947 | 387948 | 387949 | 387950 | 387951 | 387952 | 387953 | 387954 | 387955 | 387956 | 387957 |
| 387958 | 387959 | 387960 | 387961 | 387962 | 387963 | 387964 | 387965 | 387966 | 387967 | 387968 | 387969 |
| 387970 | 387971 | 387972 | 387973 | 387974 | 387975 | 387976 | 387977 | 387978 | 387979 | 387980 | 387981 |
| 387982 | 387983 | 387984 | 387985 | 387986 | 387987 | 387988 | 387989 | 387990 | 387991 | 387992 | 387993 |
| 387994 | 387995 | 387996 | 387997 | 387998 | 387999 | 388000 | 388001 | 388002 | 388003 | 388004 | 388005 |
| 388006 | 388007 | 388008 | 388009 | 388010 | 388011 | 388012 | 388013 | 388014 | 388015 | 388016 | 388017 |
| 388018 | 388019 | 388020 | 388021 | 388022 | 388023 | 388024 | 388025 | 388026 | 388027 | 388028 | 388029 |
| 388030 | 388031 | 388032 | 388033 | 388034 | 388035 | 388036 | 388037 | 388038 | 388039 | 388040 | 388041 |
| 388042 | 388043 | 388044 | 388045 | 388046 | 388047 | 388048 | 388049 | 388050 | 388051 | 388052 | 388053 |
| 388054 | 388055 | 388056 | 388057 | 388058 | 388059 | 388060 | 388061 | 388062 | 388063 | 388064 | 388065 |
| 388066 | 388067 | 388068 | 388069 | 388070 | 388071 | 388072 | 388073 | 388074 | 388075 | 388076 | 388077 |
| 388078 | 388079 | 388080 | 388081 | 388082 | 388083 | 388084 | 388085 | 388086 | 388087 | 388088 | 388089 |
| 388090 | 388091 | 388092 | 388093 | 388094 | 388095 | 388096 | | | | | |

Zápis ochranných známek bez změny ve vztahu ke zveřejněným přihláškám

- (111) **387945**
(220) 06.01.2020
(320) 06.01.2020
(442) 30.06.2021
(151) 06.10.2021
(730) **Premier Wines & Spirits s.r.o.**, U silnice 949/11, Praha 6, Ruzyně, 16100, CZ
(740) Březina Mařík & partneři advokátní kancelář, s.r.o., Mgr. Jan Rotta, advokát, Americká 177/35, Praha 2, Vinohrady, 12000
(210) O-560894
(510) (33) alkoholické nápoje (s výjimkou pív), destilované nápoje, lihoviny, alkoholické výtažky z ovoce, alkoholové extrakty, alkoholické nápoje obsahující ovoce, esence do lihovin, alkoholické esence; (43) služby zajišťující stravování a nápoje.

(511) 33, 43

(540)

EL CLÁSICO

(592) Slovní

- (111) **387947**
(220) 25.11.2020
(320) 25.11.2020
(442) 16.12.2020
(151) 06.10.2021
(730) **Zentiva, k.s.**, U kabelovny 130/22, Praha 10, Dolní Měcholupy, 10237, CZ
(740) C|K|T ČERVENKA TURKOVÁ & PARTNERS Advokátní, patentová a známková kancelář, Mgr. Radka Červenková, advokátka, Anny Letenské 34/7, Praha 2, Vinohrady, 12000

(210) O-568142

(510) (5) léčiva, farmaceutické přípravky humánní.

(511) 5

(540)

RILTAX

(592) Slovní

- (111) **387948**
(220) 14.01.2021
(320) 14.01.2021
(442) 30.06.2021
(151) 06.10.2021
(730) **RFOREST s.r.o.**, 123, Chroboly, 38404, CZ
(740) JUDr. Martin Slobodník Ph.D., advokát, U Rybníčku 553, Prachatice, 38301

(210) O-569049

(591) Barevná

(510) (12) vozidla, dopravní prostředky pro pohyb po zemi, vodě nebo vzduchem, automobilové kapoty, automobilové karoserie, automobilové podvozky, automobilové řetězy, automobily, kamiony, kapoty pro vozidla, karoserie pro vozidla, nákladní vozidla, nápravy vozidel, nárazníky pro automobily, nárazníky pro vozidla, osobní automobily, přívěsy (vozidla), sklápěcí korby pro nákladní vozidla; (37) stavební služby, instalační služby a opravy v oblasti elektroinstalace, nástrojů a náradí, důlní těžba, těžba ropy a plynu, opravy nepojízdných vozidel, údržba a opravy motorových vozidel; (39) doprava, balení a skladování zboží, organizování cest, automobilová doprava, balení zboží, dodávka zboží, doprava (zboží), nakládka a vykládka, nákladní kamionová doprava, osobní doprava, přeprava, pronájem vozidel, provoz skladů, skladování, zprostředkování dopravy, zprostředkování přepravy.

(511) 12, 37, 39

(540)

RFOREST s.r.o.

(593) Obrazová

- (111) **387949**
(220) 20.01.2021

- (320) 20.01.2021
(442) 03.03.2021
(151) 06.10.2021
(730) **Filip Koubek PhDr.**, Kaplická 847/59, Praha 4, Podolí, 14000, CZ

(210) O-569185

(591) Barevná

(510) (9) bezpečnostní, zabezpečovací, ochranná a signalizační zařízení, magnety, magnetizéry a demagnetizéry, měřicí, detekční, monitorovací a kontrolní zařízení, navigační, řídicí, sledovací, zaměřovací a kartografická zařízení, optické přístroje, zvětšovače a korektory, přístroje, nástroje a kabely pro oblast elektřiny, vědecké a laboratorní přístroje na úpravu elektrickým proudem, vědecké výzkumné a laboratorní přístroje, přístroje pro vyučování a simulátory, obsah médií, mediální a publikační software, kopírovací přístroje, animované filmy, animované filmy v podobě kinematografických filmů, audio a video záznamy, audio nahrávky, audioknihy, citlivé filmy (exponované), citlivé reprografické filmy (exponované), digitální fotografie ke stažení, exponované filmy, exponované filmové diapozitivy, exponované fotografické desky, exponované kinematografické filmy, exponované kinofilmy, filmy ke stažení, filmy pro kina, fotosenzitivní média (filmy, exponované), fotografické negativy, hudební video nahrávky, hudební nahrávky, instruktážní manuály v elektronické podobě, média s možností stažení, mikrofilmy (exponované), multimediální záznamy, nahraná hudební videa, nahraná videa, nahraná videa s filmy, nahrané filmy, průhledné filmy (fotografické, exponované) pro zpětné projektoři, pohlednice ke stažení, podcasty ke stažení, publikace (elektronické -) [s možností stažení], publikace ke stažení, audiovizuální a fotografické přístroje, humanoidní roboti s umělou inteligencí, monitory k nošení, montážní zařízení pro kamery, paměťová zařízení a média, nosiče dat, optická záznamová média, audio přístroje a radiopřijímače, audiovizuální přístroje, bezdrátové přijímače (audio, video), filmové procesory, fotografické vybavení, pouzdra na objektivy, přístroje pro zachycení a vyvolání obrazu, přístroje na reprodukci filmů, přístroje na vyvolávání filmů, přístroje na zpracování filmů, fotovoltaiické moduly, fotovoltaiické buňky, fotovoltaiické články, solární panely, solární moduly, objektivy [čočky] [optika], polarizační filtry, filtry z optického skla, brýle, sluneční brýle a kontaktní čočky, autopiloty; (35) reklamní, marketingové a propagační služby, obchodní služby a informace pro spotřebitele, pomoc v obchodní a podnikatelské činnosti, management a administrativní služby, reklama, marketing a propagační služby, filmová reklama, informace o řízení trhu, marketing, marketing nemovitostí, marketingové služby; (41) zvuková, obrazová a multimediální produkce a fotografie, instrukce k létání letadlem, organizace výstav pro vzdělávací účely, poskytování on-line videí, bez možnosti stažení, praktický výcvik, předvádění fotografického vybavení (pro účely výuky), školení pilotů a posádky letadel, školení v oblasti řízení, školení v oboru reklamy, školení v používání fotografického vybavení, školení v používání optických senzorů, školicí služby pro zvukaře, služby univerzit, vedení kurzů, výuka fotografování, pronájem audiovizuálního a fotografického vybavení a zařízení, pronájem osvětlovacích zařízení pro natáčecí místa a filmová studia, pronájem osvětlovacích zařízení pro divadelní scény či televizní studia, pronájem zařízení a vybavení ke vzdělávání, zábavě, sportu a kultuře, pronajímání osvětlovacích zařízení pro divadla nebo televizní studia, pronájem zařízení pro osvětlení pódíí, pronájem zařízení/prostor na výrobu televizních programů, organizace živých představení, produkce živých představení, realizace živých vystoupení, služby v oblasti živých vystoupení, zveřejňování, oznamování a psaní textů.

(511) 9, 35, 41

(540)



(593) Obrazová

- (111) **387950**
(220) 16.02.2021
(320) 16.02.2021
(442) 30.06.2021

- (151) 06.10.2021
(730) **Raszka Ladislav Ing.**, č. p. 489, Návsí, 73992, CZ
(740) Ing. Petra Bárová Ph.D., Soukromá 261, Václavovice, 73934
(210) O-569822
(591) Barevná
(510) (9) fotoluminiscenční značky, světelná značení, svítící nebo světelné cedule, zejména k účelům výstrahy a pro označování a značení záchranných a dopravních cest, jakož i nebezpečných míst a bezpečnostních a protipožárních technických zařízení, svítící nebo světelné cedule a držáky cedulí, svítící nebo světelné dopravní značky a výstražné značky, svítící nebo světelné plakety, fotoluminiscenční nebo světelné pásy, štítky, samolepky a fotoluminiscenční nebo světelné fólie, fotoluminiscenční nebo světelné cedule a desky ve formě písmen, čísel, piktogramů, symbolů a log, fotoluminiscenční nebo světelné jmenovky, stolní jmenovky, nástěnné jmenovky, cedule s názvy ulic a domovní čísla, svítící nebo světelné dveřní štítky a dveřní visačky, fotoluminiscenční nebo světelné inventární a typové štítky, fotoluminiscenční nebo světelné bezpečnostní a přehledové plány, zejména únikové a záchranné plány, fotoluminiscenční nebo světelné stolní nástavce, fotoluminiscenční nebo světelné nálepky, zejména k účelům výstrahy a pro označování a značení záchranných a dopravních cest, jakož i nebezpečných míst a bezpečnostních a protipožárních technických zařízení, fotoluminiscenční nebo světelné naváděcí pruhy a označení podlah, fotoluminiscenční cedule, tabule a tabulky, fotoluminiscenční návěští vybavení pro zabezpečení a výstrahu, zejména fosforeskující, fotoluminiscenční a fluorescenční značky, nálepky a samolepicí fólie pro použití v souvislosti s indikátory záchranných a únikových cest, bezpečnostní značky, nízko umístěné osvětlovací systémy a bezpečnostní naváděcí systémy, fotoluminiscenční fólie z plastických hmot a fotoluminiscenční fólie pevné a pružné z umělé hmoty s adhezivní zadní stranou nebo bez ní, k použití jako systém značek, plastové směrové identifikační nálepky, plastové ozdoby, plastové bezpečnostní značení, plastové značení podlah, plastové značení stěn, plastové reklamní nálepky a plastové malé dekorativní předměty – vše jako bezpečnostní značení; (35) správa obchodních záležitostí franšiz, podnikatelské poradenství a konzultační služby v oblasti franšiz, poskytování obchodní asistence při franšizingovém provozu, maloobchodní a velkoobchodní služby, zprostředkování interaktivního obchodu pomocí globálních komunikačních sítí (internet) s výše uvedenými výrobky ve tř. 9, zprostředkování obchodních záležitostí, shromažďování různého zboží pro třetí osoby (kromě jejich přepravy) za účelem umožnění spotřebitelům, aby si tyto výrobky mohli pohodlně prohlížet a nakupovat, vše výše uvedené s výrobky ve třídě 9, inzerce, organizování a zajišťování obchodních předváděcích akcí výrobků a služeb, obchodní nebo podnikatelské informace, pomoc, poradenství a poskytování konzultací v obchodní činnosti, vytváření obchodních a obchodně-informačních sítí, reklamní a propagační činnost, zprostředkování reklamní činnosti, organizování komerčních a reklamních výstav, poradenství v oblasti organizace a ekonomiky podnikání, marketing, průzkum a analýzy trhů, distribuce zboží k reklamním účelům, rozmnožování dokumentů, sestavování seznamů pro přímé zaslání reklamních materiálů (direct mailing), on-line reklama na datové komunikační síti, on-line inzerce, zajištění a realizace reklamních kampaní, předváděcí činnost pro obchodní a reklamní účely, export a import; (40) zakázková výroba fotoluminiscenčních prvků, řezání, laminování a potahování přílnými látkami, lisovací a řezací služby na přání zákazníků v oboru adhezivními látkami potažených výrobků, zpracování fosfosádry a jí příbuzných odpadových složek, hospodaření a nakládání s odpady, též nebezpečnými, zejména jejich zpracování, recyklace a likvidace, dekontaminace nebezpečných látek, třídění odpadu a recyklovaného materiálu, zprostředkování činnosti v oblasti nakládání s odpady, informace o zpracování a úpravě fotoluminiscenčních materiálů z plastických hmot.
- (511) 9, 35, 40

(540)



(593) Obrazová

- (111) **387951**
(220) 23.02.2021
(320) 23.02.2021
(442) 30.06.2021
(151) 06.10.2021
(730) **TIMME brand s.r.o.**, Ovocný trh 572/11, Praha 1, Staré Město, 11000, CZ
(210) O-570024
(510) (3) kosmetické přípravky, parfumerie, přípravky pro osobní hygienu, parfumerie a vonné přípravky, přípravky pro osobní hygienu a kosmetické přípravky; (5) potravní doplňky a dietetické přípravky; (18) zavazadla, cestovní tašky, peněženky a ostatní tašky, kůže a imitace kůže, surové kůže a usně; (22) pytle a vaky na balení, uskladnění a přepravu; (25) obuv, části oděvů, obuvi a pokrývek hlavy, oděvy, pokrývky hlavy, spodní a noční prádlo, plavky, sportovní oblečení, legíny, šortky kraťasy, sportovní podprsenky, podprsenky, kalhotky, nátláčky, trička, tílka, sportovní šaty, teplákové soupravy (mikiny a tepláky), sportovní spodní prádlo, letní plavky, noční prádlo (pyžama, župany), přechodné a zimní bundy; (28) sportovní potřeby a vybavení; (30) cereálie, zpracované obilí, škrob a produkty z nich vyrobené, pečící přípravky a droždí, pekárenské výrobky, cukrovinky, čokoláda a zákusky, cereální tyčinky a energetické tyčinky; (32) nealkoholické nápoje, nápoje pro sportovce obohacené proteiny; (41) služby v oblasti vzdělávání, zábavy a sportu; (42) návrhářství; (44) služby péče o hygienu a krásu.
- (511) 3, 5, 18, 22, 25, 28, 30, 32, 41, 42, 44

Timme

(540)

(592) Slovní

- (111) **387952**
(220) 23.02.2021
(320) 23.02.2021
(442) 30.06.2021
(151) 06.10.2021
(730) **TIMME brand s.r.o.**, Ovocný trh 572/11, Praha 1, Staré Město, 11000, CZ
(210) O-570030
(510) (3) kosmetické přípravky, parfumerie, přípravky pro osobní hygienu, parfumerie a vonné přípravky, přípravky pro osobní hygienu a kosmetické přípravky; (5) potravní doplňky a dietetické přípravky; (18) zavazadla, cestovní tašky, peněženky a ostatní tašky, kůže a imitace kůže, surové kůže a usně; (22) pytle a vaky na balení, uskladnění a přepravu; (25) obuv, části oděvů, obuvi a pokrývek hlavy, oděvy, pokrývky hlavy, spodní a noční prádlo, plavky, sportovní oblečení, legíny, šortky kraťasy, sportovní podprsenky, podprsenky, kalhotky, nátláčky, trička, tílka, sportovní šaty, teplákové soupravy (mikiny a tepláky), sportovní spodní prádlo, letní plavky, noční prádlo (pyžama, župany), přechodné a zimní bundy; (28) sportovní potřeby a vybavení; (30) cereálie, zpracované obilí, škrob a produkty z nich vyrobené, pečící přípravky a droždí, pekárenské výrobky, cukrovinky, čokoláda a zákusky, cereální tyčinky a energetické tyčinky; (32) nealkoholické nápoje, nápoje pro sportovce obohacené proteiny; (41) služby v oblasti vzdělávání, zábavy a sportu; (42) návrhářství; (44) služby péče o hygienu a krásu.
- (511) 3, 5, 18, 22, 25, 28, 30, 32, 41, 42, 44

(540)



(593) Obrazová

(111) **387953**

(220) 23.02.2021

(320) 23.02.2021

(442) 30.06.2021

(151) 06.10.2021

(730) **GRABMULLER a.s.**, Komunardů 1091/36, Praha 7, Holešovice, 17000, CZ

CYTO Life s.r.o., Pražská 1699/32a, Cheb, 35002, CZ

(740) **DANĚK & PARTNERS** Advokátní a patentová kancelář, Ing. Vilém Daněk Ph.D. LL.M., patentový zástupce, Vinohradská 403/17, Praha 2, Vinohrady, 12000

(210) O-570031

(591) Barevná

(510) maso a masné výrobky, zpracovaná zelenina, jako je cibule konzervovaná, čočka konzervovaná, konzervované, mražené, sušené a vařené ovoce a zelenina, nakládaná zelenina, zeli kysané červené i bílé, nakládané okurky, zeleninové saláty, rajčatový protlak zeleninové šťávy na vaření, sušená zelenina, vařená zelenina, zelenina v pikantním nálevu, zeleninové polévky, bramborové lupínky, bramborové vločky, bramborové hranolky, bramborové kaše, bramborové krokety, ovoce mražené, kompotované, konzervované, zavařené, kandované, sušené, jablečná a jiná pyré, kůry ovocné, ovocná dřeva i mražená, džemy, marmeláda, ovoce naložené v alkoholu, ovocné rosoly, ovocné saláty, zázvorový džem, brusinkový kompot, ořišky zpracované, arašidy, arašidové máslo, hrozinky, kakaové máslo, kokos sušený (kokosová moučka), kokosové mléko, datle, fíky, zpracované mandle, hummus (pasta z cizrny), konzervované žampiony, konzervované lanýže, ryby, měkkýši, koryši, sumýši a výrobky z nich, jako jsou ančovičky (sardele), humři (neživí), kaviár, konzervy rybí, krevety (neživé), langusty (neživé), mušle jedlé (neživé), losos, moučka rybí pro lidskou spotřebu, raci (neživí), rybí plátky (filé), ryby ve slaném nálevu, sardinky, slanečci, sledi, tuňák, ústřice (neživé), droby, vnitřnosti, dršťky, drůbež (neživá), bujóny, vývary, huspeniny, játra, játrová paštika, jelita, krvavá tlačenka, jitrnice, klobásy, salámy, párky, konzervy masové, masové extrakty, polévky, přípravky na výrobu polévek, slanina, šunka, uzeniny, uzeniny v těstě, tukové pomazánky na chléb, vepřové, hovězí, drůbeží maso, sádlo, zvěřina, vejce, i sušené, vaječný bílek, vaječný žloutek, jedlé oleje, jedlé tuky, margarín, máslo, mléko a mléčné výrobky, jogurty, kefir, kumys (mléčný nápoj), mléčné nápoje (s vysokým obsahem mléka), smetana, syrovátka, sýry, šlehačka, tofu, bílkoviny jako potrava, jedlá želatina, pektin pro potravinářství, protein pro lidskou spotřebu; (30) káva, čaj, kakao, cukr, rýže, tapioka, ságo, kávové náhražky, mouka a přípravky z obilnin, chléb, pečivo, med, sirup melasový, droždí, prášky do těsta, sůl, hořčice, ocet, omáčky (dochucovadla), ovocné omáčky (pasírované), omáčky k těstovinám, zeleninové a ovocné omáčky k masům (dochucovadla), nálevy k ochucení, koření, led pro osvěžení, arašidové cukrovinky, aromatické přípravky do potravin, bonbóny, cukroví, mentolové cukroví, cukrovinky k ozdobení vánočních stromků, čokoláda, čokoládové nápoje, čokoládové nápoje s mlékem, dorty, fondány, jemné pečivo, karamely, bylinky zahradní konzervované, bonbóny, kávové nápoje s mlékem, keksy, koláče s náplní, krečky, pražená kukuřice, kukuřice pražená, listové těsto, lupínky, vločky obilné, makaróny, mandlové cukrovinky, mandlové těsto, marcipán, marinády, chuťové přísady, maslové, tukové těsto, masové paštiky zapečené v těstě, masové pirožky, medovníky, perníky, mentol do cukrovinek, výrobky z kukuřičné mouky, mušli, kávové náhražky, čokoládové nápoje, kakaové nápoje, omáčka sójová ostrá, oplatky, potraviny na bázi ovesa, ovesné vločky, jedlé ozdoby na dorty, palačinky, pastilky, pečivo s masovou náplní, pivní ocet, pizzy, popcorn, pražená kukuřice, potraviny z mouky, pralinky, prášek do pečiva, příchutě, aroma, příchutě do nápojů s výjimkou éterických olejů, přípravky

do potravin aromatické, pudinky, rostlinné přípravky jako kávové náhražky, rýžové koláčky, sirup melasový, přírodní sladidla, sladový výtažek jako potrava, suchary, sušenky, sušenky máslové, keksy, biskvity, suši, šerbet (zmrzlínový nápoj), škrobové výrobky jako potrava, ztužovače šlehačky, špagety, rajčatová šťáva, šťávy s výjimkou dresinků, tabletky, těstoviny, třetí do potravin, nikoliv pro lékařské účely, včelí přísady do lidskou spotřebu ne pro lékařské účely, kukuřičné vločky, ovesné vločky, mořská voda na vaření, výrobky z kakaa, výrobky z obilovin, zahušťovací přípravky na kuchyňské použití, zákusky, koláče, zálivky na ochucení, zjemňující látky na maso pro domácnost, zmrzlina, pojívka jako přísady do zmrzliny, zmrzlina jogurtová, zmrzlínové poháry, želé ovocné, cukrovinky, žvýkačky ne pro lékařské účely; (32) nealkoholické nápoje, ovocné a zeleninové šťávy, ovocné výtažky, pivo, minerálky, soda, stolové vody, šumivá voda, rajčatová šťáva, prášky na přípravu šumivých nápojů, příchutě na výrobu nápojů, sirupy, sladové nápoje, syrovátkové nápoje, šerbety (nápoje), prášky na výrobu šumivých nápojů, voda obsahující lithium, výtažky z chmele na výrobu piva, zázvorové pivo, nealkoholické aperitivy, citronády, hroznový mošt, jablečný mošt, nealkoholické koktejly, mandlové mléko, arašidové mléko, mošty, iontové nápoje, nealkoholické výtažky z ovoce, ovocný nektar; (35) zprostředkování v oblasti obchodu s výrobky uvedenými shora ve třídách 29, 30 a 32, marketing, obstaravatelská a zprostředkovatelská služba v rámci propagace, reklamy, obchodní činnosti a kancelářských prací, účetnictví, zpracování počítačových dat a spravování databází, marketingové služby v oblasti správy nemovitostí, logistiky, obchodní administrativa a kancelářské práce, aranžérství a průzkum trhu v souvislosti se shora uvedenými výrobky ve tř. 29, 30 a 32 a službami pro jiné firmy a zákazníky, rozesílání prospektů, pořizování informačních tiskovin, účetní služby, poradenské komerční služby, inzertní činnost, poskytování pomoci při provozu obchodu, včetně zprostředkování obchodních a souvisejících obchodně personálních záležitostí, kontrola, vedení, vypracování statistických přehledů, poradenství v oblasti organizace a ekonomiky podnikání, poradenské služby při výběru zaměstnání, organizování výstav a veletrhů k reklamním a obchodním účelům, provádění aukcí a dražeb, pronájem kancelářských strojů a zařízení, distribuce zboží k reklamním účelům, vykonávání administrativních prací pomocí výpočetní techniky, zprostředkování nákupu a prodeje v oblasti výpočetní techniky (hardware i software), kopírování nebo rozmnožování dokumentů, dokladů apod., příprava a vyhotovení daňových přiznání, pronájem reklamních ploch, půjčování fotokopírovacích strojů, revize účtů (audit), pomoc při celním řízení, zajištění reklamy za účelem prezentace podnikatelů v oblasti vnitrostátní a mezinárodní dopravy, přepravy, zasilatelství a skladních zařízení, pronájem prodejních automatů.

(511) 29, 30, 32, 35

(540)



(593) Obrazová

(111) **387954**

(220) 24.02.2021

(320) 24.02.2021

(442) 30.06.2021

(151) 06.10.2021

(730) **SIRIUS MP, s.r.o.**, Pohřebačka 50, Opatovice nad Labem, 53345, CZ

(740) Mgr. Ondřej Krotl, Hvězdova 1716/2b, Praha 4, Nusle, 14000

(210) O-570054

(591) Barevná

(510) (3) kosmetické přípravky pro zvířata; (18) ohlávky, příkrývky pro zvířata, vaky na krmivo; (20) pelechy a podušky pro domácí mazlíčky, přepravky pro domácí zvířata; (21) interiérová terária a akvária, klece pro domácí zvířata; (25) oblečení pro sportovní rybolov; (28) hračky pro domácí zvířata, umělé rybářské nástrahy, umělé rybářské návnady; (31) živá zvířata, živé ryby, živí kapři Koi, živé rybářské nástrahy a návnady, krmiva

a potrava pro zvířata, krmiva a potrava pro domácí zvířata, krmiva a potrava pro ptáky, krmiva a potrava pro ryby, nápoje pro zvířata, jedlé žvýkačky pro zvířata, psí suchary, podestýlky pro domácí zvířata, seno, pískový papír pro domácí zvířata, aromatický písek pro domácí zvířata, živý jedlý hmyz, sépiová kost pro ptáky; (35) výkup, zprostředkování prodeje a nákupu, velkoobchod, maloobchod a elektronický obchod, to vše se živými zvířaty, chovatelskými potřebami, krmivem a potravou pro zvířata, potravinovými doplňky pro zvířata, mechanizovanými zařízeními na krmení zvířat, veterinárními léčivými, akvárii, terapii, klecemi a přepravkami pro domácí zvířata, podestýlkami, poduškami, přikrývkami a pelechami pro zvířata, toaletami pro zvířata, kosmetickými přípravky pro zvířata, přípravky na mytí zvířat, protiparazitními doplňky pro zvířata, oblečky pro zvířata, obojky, postroje, vodítka a ohlávky pro zvířata, hračkami pro zvířata, rybářským náčiním a potřebami, živými a umělými rybářskými nástrahami a návnadami, pořádání a vedení prodejních akcí týkajících se hospodářských zvířat; (36) pořádání charitativních sbírek; (39) balení krmiv a pamlsků pro zvířata; (41) pořádání výstav živých zvířat, chovatelských potřeb a rybářského náčiní; (44) chov zvířat, penzion pro zvířata, péče o vzhled domácích zvířat, veterinární služby, poradenství v oblasti chovu domácích zvířat a rybářství.

(511) 3, 18, 20, 21, 25, 28, 31, 35, 36, 39, 41, 44
(540)



(593) Obrazová

(111) **387955**
(220) 03.03.2021
(320) 03.03.2021
(442) 30.06.2021
(151) 06.10.2021
(730) **Střecha Alexandr**, U první baterie 1614/55, Praha 6, 16200, CZ
(210) O-570243
(591) Barevná
(510) (30) pekárenské výrobky, cukrovinky, čokoláda a zákusky, moučníky, dorty a sušenky, cukrářské výrobky, dorty (cukrářské výrobky), zmrzlina, makronky (cukroví), koláče, těsto, kakao, perník; (35) propagační činnost, reklama, poradenství ohledně propagační činnosti, marketingové služby; (43) catering (poskytování jídla a nápojů), kavárny, pohostinství (služby), restaurační služby, zdobení dortů.
(511) 30, 35, 43
(540)



(593) Obrazová

(111) **387956**
(220) 19.03.2021
(320) 19.03.2021
(442) 12.05.2021
(151) 06.10.2021

(730) **RAPPA s.r.o.**, Za Humny 1082/1b, Ostrava, Polanka nad Odrou, 72525, CZ
(740) Ing. Zdeněk Kučera, Dlouhá 207, Slušovice, 76315
(210) O-570680
(591) Barevná
(510) (25) karnevalové kostýmy a masky; (28) hry, stolní hry, společenské hry, stavebnice, hračky pro děti, hračky z libovolných materiálů, hračky plyšové, loutky, panenky; (35) propagační činnost, reklama, šíření reklamy a inserce přes internet, komerční výstavy, přehlídky a veletrhy, pomoc při řízení obchodní činnosti, obchodní administrativy, poradenství v řízení podniku, poradenství v řízení obchodu a v obchodní činnosti, internetový obchod s výrobky: oděvy, obuv, kloboučnické zboží, sportovní oblečení zařazené do této třídy, pánské, dámské a dětské oděvy, kalhoty, plavky, spodní prádlo, košile, pulovry, kabáty, dětské a kojenecké oblečení, pláště, kostýmy, zakázkové oděvy, kožené oděvy, kožené, koženkové a textilní opasky, sportovní obuv, hry, stolní hry, společenské hry, stavebnice, hračky pro děti, hračky z libovolných materiálů, hračky plyšové, autička na hraní, loutky, panenky, všechny výše uvedené výrobky také v uměleckém, dárkovém, upomínkovém a reklamním balení.
(511) 25, 28, 35
(540)



(593) Obrazová

(111) **387957**
(220) 30.03.2021
(320) 30.03.2021
(442) 30.06.2021
(151) 06.10.2021
(730) **FEROPLAST spol. s r.o.**, Soukenická 136, Chotěboř, 58301, CZ
(740) BOHEMIA PATENT, Ing. Jana Vandělíková, Petráská 1136/12, Praha 1, Nové Město, 11000
(210) O-570947
(591) Barevná
(510) (6) obecné kovy a jejich slitiny, kovové stavební materiály, kovové konstrukce, kovové stavební materiály přenosné, kovové kabely a dráty neelektrické, kovové potřeby zámečnické a klempířské, kovové trubky, drátěný program jako kontejnery, košíky, poličky a zásobníky, drátěný program jako závěsné systémy, háčky a věšáky kovové, výrobky z kovových drátů ve formě držáků na zavěšení kuchyňského náčiní, tašek, oděvů a rostlin, hliníkový drát, železný drát, dráty z obecných kovů, dráty ze slitin z obecných kovů (netavitelné), kovové zámečnické potřeby, kovové stavební výrobky, kovové závěsy, panty, kovové upevňovací vybavení, kovové šrouby, kovové truhlářské doplňky, kovové zámky, drátěné háčky, dráty z obecných kovů, kovové kontejnery, kovové koše; (20) nábytek ze všech materiálů a všeho druhu, zejména nábytek kovový, nábytkové kovové doplňky zahrnuté v této třídě, stojany, rámy, venkovní kovový nábytek, kovový nábytek pro obchody a prodejní organizace, kovové stojany k vystavování zboží; (21) náčiní a nádoby pro domácnost nebo kuchyň, drátěný program, ruční nářadí a nástroje pro dům a zahradu v rámci této třídy; (35) propagační činnost, reklama, obchodní činnost s výrobky uvedenými shora ve třídách 6, 20 a 21, obchodní administrativy, kancelářské práce, maloobchodní a velkoobchodní prodej a zprostředkování v oblasti nákupu a prodeje zboží včetně prodeje prostřednictvím internetu pro kovové výrobky všeho druhu, drátěný program, kovový nábytek a včetně příslušenství, náčiní a nádoby pro domácnost nebo kuchyň, ruční nářadí a nástroje pro dům a zahradu; (40) zpracování kovových materiálů, povrchová, úprava kovových výrobků, zpracování materiálů mechanickou či chemickou, transformací, opracování kovů a plechového materiálu a jeho úprava, zejména obrábění, stříhání, prorážení, svařování a pálení, tepelné

dělení kovů za tepla i za studena, vše v rámci této třídy, broušení a leštění, galvanické pokovování, kovovýroba, vše v rámci této třídy.

(511) 6, 20, 21, 35, 40
(540)



(593) Obrazová

(111) **387958**

(220) 30.03.2021

(320) 30.03.2021

(442) 30.06.2021

(151) 06.10.2021

(730) **FEROPLAST spol. s r.o.**, Soukenická 136, Chotěboř, 58301, CZ

(740) **BOHEMIA PATENT**, Ing. Jana Vanděliková, Petrská 1136/12, Praha 1, Nové Město, 11000

(210) O-570948

(591) Barevná

(510) (6) drátěný program jako kontejnery, košíky, poličky a zásobníky, drátěný program jako závěsné systémy, háčky a věšáky kovové, výrobky z kovových drátů ve formě držáků na zavěšení kuchyňského náčiní, tášek, oděvů a rostlin, hliníkový drát, železný drát, dráty z obecných kovů, dráty ze slitin z obecných kovů (netavitelné), kovové zámečnické potřeby, kovové závěsy, panty, kovové upevňovací vybavení, kovové šrouby, kovové truhlářské doplňky, kovové zámky, drátěné háčky, dráty z obecných kovů, kovové koše; (20) nábytek ze všech materiálů a všeho druhu, zejména nábytek kovový, nábytkové kovové doplňky zahrnuté v této třídě, stojany, rámy, venkovní kovový nábytek, kovový nábytek pro obchody a prodejní organizace, kovové stojany k vystavování zboží; (21) náčiní a nádoby pro domácnost nebo kuchyň, drátěný program, ruční nářadí a nástroje pro dům a zahradu v rámci této třídy; (35) propagační činnost, reklama, obchodní činnost s výrobky uvedenými shora ve třídách 6, 20 a 21, obchodní administrativní, kancelářské práce, maloobchodní a velkoobchodní prodej a zprostředkování v oblasti nákupu a prodeje zboží včetně prodeje prostřednictvím internetu pro kovové výrobky všeho druhu, drátěný program, kovový nábytek a včetně příslušenství, náčiní a nádoby pro domácnost nebo kuchyň, ruční nářadí a nástroje pro dům a zahradu; (40) zpracování kovových materiálů, povrchová, úprava kovových výrobků, zpracování materiálů mechanickou či chemickou, transformací, opracování kovů a plechového materiálu a jeho úprava, zejména obrábění, stříhání, prorážení, svařování a pálení, tepelné dělení kovů za tepla i za studena, vše v rámci této třídy, broušení a leštění, galvanické pokovování, kovovýroba, vše v rámci této třídy.

(511) 6, 20, 21, 35, 40

(540)



(593) Obrazová

(111) **387959**

(220) 08.04.2021

(320) 08.04.2021

(442) 30.06.2021

(151) 06.10.2021

(730) **M.D. OMEGA INVEST, s.r.o.**, Na Poříčním právu 1914/6, Praha 2, Nové Město, 12800, CZ

(210) O-571131

(510) (20) matrace, postelové matrace, pěnové matrace, pružinové matrace, ohnivzdorné matrace, latexové matrace, rámy na matrace, molitanové kempinkové matrace, podložky na matrace, podložky pro matrace, matrace (jiné než porodnické), přenosné matrace do automobilů, lůžka s pružinovými matracemi, matrace vyrobené z pružného dřeva, postele a lůžka, lůžkoviny, matrace, polštáře a podušky, čela postelí, cestovní polštáře, cestovní dětské postýlky, dětské podložky na spaní, dětské postele, dětské postýlky, kovové kostry postelí, kovové rámy postelí, latexové polštáře, nekovové doplňky na postele, nekovové pružiny do lůžek, nemocniční postele, ozdobné polštářky, péřové lůžkoviny, podhlavníky, podložky na spaní, podložky na spaní pro děti [polštáře nebo matrace], podušky pro domácí zvířata, polštáře (dekorační), polštáře k podpírání hlavy, polštáře na podložení krku, polštáře (na spaní), polštáře pro domácí zvířata, polštáře z paměťové pěny, postele, postele s úložným prostorem, postele ze dřeva, postelové rámy, postelové rošty, postýlky pro děti; (35) maloobchod a velkoobchod s výše uvedenými výrobky ve tř. 20, propagační činnost, reklama on-line, pomoc při řízení obchodní činnosti, obchodní administrativní, kancelářské práce, rozšiřování reklamních materiálů zákazníkům (letáky, prospekty, katalogy), vydávání reklamních tiskovin, vlastní internetový obchod s výrobky uvedenými výše ve třídě 20 na různých doménách; (40) zakázková výroba nábytku a matrací.

(511) 20, 35, 40

(540)

ZEUS

(592) Slovní

(111) **387960**

(220) 08.04.2021

(320) 08.04.2021

(442) 30.06.2021

(151) 06.10.2021

(730) **M.D. OMEGA INVEST, s.r.o.**, Na Poříčním právu 1914/6, Praha 2, Nové Město, 12800, CZ

(210) O-571132

(510) (20) matrace, postelové matrace, pěnové matrace, pružinové matrace, ohnivzdorné matrace, latexové matrace, rámy na matrace, molitanové kempinkové matrace, podložky na matrace, podložky pro matrace, matrace (jiné než porodnické), přenosné matrace do automobilů, lůžka s pružinovými matracemi, matrace vyrobené z pružného dřeva, postele a lůžka, lůžkoviny, matrace, polštáře a podušky, čela postelí, cestovní polštáře, cestovní dětské postýlky, dětské podložky na spaní, dětské postele, dětské postýlky, kovové kostry postelí, kovové rámy postelí, latexové polštáře, nekovové doplňky na postele, nekovové pružiny do lůžek, nemocniční postele, ozdobné polštářky, péřové lůžkoviny, podhlavníky, podložky na spaní, podložky na spaní pro děti [polštáře nebo matrace], podušky pro domácí zvířata, polštáře (dekorační), polštáře k podpírání hlavy, polštáře na podložení krku, polštáře (na spaní), polštáře pro domácí zvířata, polštáře z paměťové pěny, postele, postele s úložným prostorem, postele ze dřeva, postelové rámy, postelové rošty, postýlky pro děti; (35) maloobchod a velkoobchod s výše uvedenými výrobky ve tř. 20, propagační činnost, reklama on-line, pomoc při řízení obchodní činnosti, obchodní administrativní, kancelářské práce, rozšiřování reklamních materiálů zákazníkům (letáky, prospekty, katalogy), vydávání reklamních tiskovin, vlastní internetový obchod s výrobky uvedenými výše ve třídě 20 na různých doménách; (40) zakázková výroba nábytku a matrací.

(511) 20, 35, 40

(540)

DAKOTA

(592) Slovní

(111) **387961**

(220) 08.04.2021

(320) 08.04.2021

(442) 30.06.2021

(151) 06.10.2021

(730) **M.D. OMEGA INVEST, s.r.o.**, Na Poříčním právu 1914/6, Praha 2, Nové Město, 12800, CZ

(210) O-571133

(510) (20) matrace, postelové matrace, pěnové matrace, pružinové matrace, ohnivzdorné matrace, latexové matrace, rámy na matrace, molitanové kempinkové matrace, podložky na matrace, podložky pro matrace, matrace

(jiné než porodnické), přenosné matrace do automobilů, lůžka s pružinovými matracemi, matrace vyrobené z pružného dřeva, postele a lůžka, lůžkoviny, matrace, polštáře a podušky, čela postelí, cestovní polštáře, cestovní dětské postýlky, dětské podložky na spaní, dětské postele, dětské postýlky, kovové kostry postelí, kovové rámy postelí, latexové polštáře, nekované doplňky na postele, nekované pružiny do lůžek, nemocniční postele, ozdobné polštářky, péřové lůžkoviny, podhlavníky, podložky na spaní, podložky na spaní pro děti [polštáře nebo matrace], podušky pro domácí zvířata, polštáře (dekorační), polštáře k podpírání hlavy, polštáře na podložení krku, polštáře (na spaní), polštáře pro domácí zvířata, polštáře z paměťové pěny, postele, postele s úložným prostorem, postele ze dřeva, postelové rámy, postelové rošty, postýlky pro děti; (35) maloobchod a velkoobchod s výše uvedenými výrobky ve tř. 20, propagační činnost, reklama on-line, pomoc při řízení obchodní činnosti, obchodní administrativa, kancelářské práce, rozšiřování reklamních materiálů zákazníkům (letáky, prospekty, katalogy), vydávání reklamních tiskovin, vlastní internetový obchod s výrobky uvedenými výše ve třídě 20 na různých doménách; (40) zakázková výroba nábytku a matrací.

(511) 20, 35, 40

(540)

(592) Slovní

POSEJDON

(111) **387962**

(220) 08.04.2021

(320) 08.04.2021

(442) 30.06.2021

(151) 06.10.2021

(730) **M.D. OMEGA INVEST, s.r.o.**, Na Poříčním právu 1914/6, Praha 2, Nové Město, 12800, CZ

(210) O-571134

(510) (20) matrace, postelové matrace, pěnové matrace, pružinové matrace, ohnivzdorné matrace, latexové matrace, rámy na matrace, molitanové kempinkové matrace, podložky na matrace, podložky pro matrace, matrace (jiné než porodnické), přenosné matrace do automobilů, lůžka s pružinovými matracemi, matrace vyrobené z pružného dřeva, postele a lůžka, lůžkoviny, matrace, polštáře a podušky, čela postelí, cestovní polštáře, cestovní dětské postýlky, dětské podložky na spaní, dětské postele, dětské postýlky, kovové kostry postelí, kovové rámy postelí, latexové polštáře, nekované doplňky na postele, nekované pružiny do lůžek, nemocniční postele, ozdobné polštářky, péřové lůžkoviny, podhlavníky, podložky na spaní, podložky na spaní pro děti [polštáře nebo matrace], podušky pro domácí zvířata, polštáře (dekorační), polštáře k podpírání hlavy, polštáře na podložení krku, polštáře (na spaní), polštáře pro domácí zvířata, polštáře z paměťové pěny, postele, postele s úložným prostorem, postele ze dřeva, postelové rámy, postelové rošty, postýlky pro děti; (35) maloobchod a velkoobchod s výše uvedenými výrobky ve tř. 20, propagační činnost, reklama on-line, pomoc při řízení obchodní činnosti, obchodní administrativa, kancelářské práce, rozšiřování reklamních materiálů zákazníkům (letáky, prospekty, katalogy), vydávání reklamních tiskovin, vlastní internetový obchod s výrobky uvedenými výše ve třídě 20 na různých doménách; (40) zakázková výroba nábytku a matrací.

(511) 20, 35, 40

(540)

(592) Slovní

FARAON

(111) **387963**

(220) 08.04.2021

(320) 08.04.2021

(442) 30.06.2021

(151) 06.10.2021

(730) **M.D. OMEGA INVEST, s.r.o.**, Na Poříčním právu 1914/6, Praha 2, Nové Město, 12800, CZ

(210) O-571135

(510) (20) matrace, postelové matrace, pěnové matrace, pružinové matrace, ohnivzdorné matrace, latexové matrace, rámy na matrace, molitanové kempinkové matrace, podložky na matrace, podložky pro matrace, matrace (jiné než porodnické), přenosné matrace do automobilů, lůžka s pružinovými matracemi, matrace vyrobené z pružného dřeva, postele a lůžka, lůžkoviny, matrace, polštáře a podušky, čela postelí, cestovní polštáře, cestovní dětské postýlky, dětské podložky na spaní, dětské postele, dětské postýlky, kovové kostry postelí, kovové rámy postelí, latexové polštáře, nekované doplňky na postele, nekované pružiny do lůžek,

nemocniční postele, ozdobné polštářky, péřové lůžkoviny, podhlavníky, podložky na spaní, podložky na spaní pro děti [polštáře nebo matrace], podušky pro domácí zvířata, polštáře (dekorační), polštáře k podpírání hlavy, polštáře na podložení krku, polštáře (na spaní), polštáře pro domácí zvířata, polštáře z paměťové pěny, postele, postele s úložným prostorem, postele ze dřeva, postelové rámy, postelové rošty, postýlky pro děti; (35) maloobchod a velkoobchod s výše uvedenými výrobky ve tř. 20, propagační činnost, reklama on-line, pomoc při řízení obchodní činnosti, obchodní administrativa, kancelářské práce, rozšiřování reklamních materiálů zákazníkům (letáky, prospekty, katalogy), vydávání reklamních tiskovin, vlastní internetový obchod s výrobky uvedenými výše ve třídě 20 na různých doménách; (40) zakázková výroba nábytku a matrací.

(511) 20, 35, 40

(540)

(592) Slovní

MATRACE PARIS

(111) **387964**

(220) 08.04.2021

(320) 08.04.2021

(442) 30.06.2021

(151) 06.10.2021

(730) **M.D. OMEGA INVEST, s.r.o.**, Na Poříčním právu 1914/6, Praha 2, Nové Město, 12800, CZ

(210) O-571138

(510) (20) matrace, postelové matrace, pěnové matrace, pružinové matrace, ohnivzdorné matrace, latexové matrace, rámy na matrace, molitanové kempinkové matrace, podložky na matrace, podložky pro matrace, matrace (jiné než porodnické), přenosné matrace do automobilů, lůžka s pružinovými matracemi, matrace vyrobené z pružného dřeva, postele a lůžka, lůžkoviny, matrace, polštáře a podušky, čela postelí, cestovní polštáře, cestovní dětské postýlky, dětské podložky na spaní, dětské postele, dětské postýlky, kovové kostry postelí, kovové rámy postelí, latexové polštáře, nekované doplňky na postele, nekované pružiny do lůžek, nemocniční postele, ozdobné polštářky, péřové lůžkoviny, podhlavníky, podložky na spaní, podložky na spaní pro děti [polštáře nebo matrace], podušky pro domácí zvířata, polštáře (dekorační), polštáře k podpírání hlavy, polštáře na podložení krku, polštáře (na spaní), polštáře pro domácí zvířata, polštáře z paměťové pěny, postele, postele s úložným prostorem, postele ze dřeva, postelové rámy, postelové rošty, postýlky pro děti; (35) maloobchod a velkoobchod s výše uvedenými výrobky ve tř. 20, propagační činnost, reklama on-line, pomoc při řízení obchodní činnosti, obchodní administrativa, kancelářské práce, rozšiřování reklamních materiálů zákazníkům (letáky, prospekty, katalogy), vydávání reklamních tiskovin, vlastní internetový obchod s výrobky uvedenými výše ve třídě 20 na různých doménách; (40) zakázková výroba nábytku a matrací.

(511) 20, 35, 40

(540)

(592) Slovní

Memory WELL PUR

(111) **387965**

(220) 08.04.2021

(320) 08.04.2021

(442) 30.06.2021

(151) 06.10.2021

(730) **M.D. OMEGA INVEST, s.r.o.**, Na Poříčním právu 1914/6, Praha 2, Nové Město, 12800, CZ

(210) O-571139

(510) (20) matrace, postelové matrace, pěnové matrace, pružinové matrace, ohnivzdorné matrace, latexové matrace, rámy na matrace, molitanové kempinkové matrace, podložky na matrace, podložky pro matrace, matrace (jiné než porodnické), přenosné matrace do automobilů, lůžka s pružinovými matracemi, matrace vyrobené z pružného dřeva, postele a lůžka, lůžkoviny, matrace, polštáře a podušky, čela postelí, cestovní polštáře, cestovní dětské postýlky, dětské podložky na spaní, dětské postele, dětské postýlky, kovové kostry postelí, kovové rámy postelí, latexové polštáře, nekované doplňky na postele, nekované pružiny do lůžek, nemocniční postele, ozdobné polštářky, péřové lůžkoviny, podhlavníky, podložky na spaní, podložky na spaní pro děti [polštáře nebo matrace], podušky pro domácí zvířata, polštáře (dekorační), polštáře k podpírání hlavy, polštáře na podložení krku, polštáře (na spaní), polštáře pro domácí zvířata, polštáře z paměťové pěny, postele, postele s úložným prostorem, postele ze dřeva, postelové rámy, postelové rošty, postýlky pro děti; (35)

maloobchod a velkoobchod s výše uvedenými výrobky ve tř. 20, propagační činnost, reklama on-line, pomoc při řízení obchodní činnosti, obchodní administrativa, kancelářské práce, rozšiřování reklamních materiálů zákazníkům (letáky, prospekty, katalogy), vydávání reklamních tiskovin, vlastní internetový obchod s výrobky uvedenými výše ve třídě 20 na různých doménách; (40) zakázková výroba nábytku a matrací.

(511) 20, 35, 40

(540)

MATRACE SIRIUS

(592) Slovní

(111) **387966**

(220) 08.04.2021

(320) 08.04.2021

(442) 30.06.2021

(151) 06.10.2021

(730) **M.D. OMEGA INVEST, s.r.o.**, Na Poříčním právu 1914/6, Praha 2, Nové Město, 12800, CZ

(210) O-571140

(510) (20) matrace, postelové matrace, pěnové matrace, pružinové matrace, ohnivzdorné matrace, latexové matrace, rámy na matrace, molitanové kempinkové matrace, podložky na matrace, podložky pro matrace, matrace (jiné než porodnické), přenosné matrace do automobilů, lůžka s pružinovými matracemi, matrace vyrobené z pružného dřeva, postele a lůžka, lůžkoviny, matrace, polštáře a podušky, čela postelí, cestovní polštáře, cestovní dětské postýlky, dětské podložky na spaní, dětské postele, dětské postýlky, kovové kostry postelí, kovové rámy postelí, latexové polštáře, nekovové doplňky na postele, nekovové pružiny do lůžek, nemocniční postele, ozdobné polštářky, pérové lůžkoviny, podhlavníky, podložky na spaní, podložky na spaní pro děti [polštáře nebo matrace], podušky pro domácí zvířata, polštáře (dekorační), polštáře k podpírání hlavy, polštáře na podložení krku, polštáře (na spaní), polštáře pro domácí zvířata, polštáře z paměťové pěny, postele, postele s úložným prostorem, postele ze dřeva, postelové rámy, postelové rošty, postýlky pro děti; (35) maloobchod a velkoobchod s výše uvedenými výrobky ve tř. 20, propagační činnost, reklama on-line, pomoc při řízení obchodní činnosti, obchodní administrativa, kancelářské práce, rozšiřování reklamních materiálů zákazníkům (letáky, prospekty, katalogy), vydávání reklamních tiskovin, vlastní internetový obchod s výrobky uvedenými výše ve třídě 20 na různých doménách; (40) zakázková výroba nábytku a matrací.

(511) 20, 35, 40

(540)

GOLD

(592) Slovní

(111) **387967**

(220) 08.04.2021

(320) 08.04.2021

(442) 30.06.2021

(151) 06.10.2021

(730) **Commerce Trade s.r.o.**, Vídeňská 188/119d, Brno, Dolní Heršpice, 61900, CZ

(740) Advokátní kancelář, Mgr. Karla Štuklová, Vídeňská 188/119d, Brno, Dolní Heršpice, 61900

(210) O-571141

(510) (5) potravní doplňky a dietetické přípravky, bílkovinné doplňky stravy, alginátové potravinové doplňky, amyláza (enzym štěpící škrob), antioxidantní doplňky, dietetické a nutriční přípravky, dietní doplňky ve formě prášku, dietní potravinové doplňky pro lidskou potřebu, doplňky stravy pro neléčebné účely, doplňky výživy, energetické tyčinky nahrazující jídlo jakožto doplňky stravy, glukózové dietní doplňky, koktejly s bílkovinnými doplňky, multivitamíny, potravinové doplňky, potravinové doplňky z proteinového prášku, přípravky obsahující vitamin D, přípravky obsahující vitamin C, přípravky obsahující vitamin B, přípravky obsahující vitamin A, proteinové potravinové doplňky; (25) oděvy, kšilty proti slunci (oblečení), atletická tílka, atletické ponožky, atletické úbory, běžecké kalhoty (oděvy), běžecké oděvy, bundy, cvičební oděvy, elastické kalhoty, legíny, plavky, atletická obuv, gymnastické oděvy, gymnastická obuv, obuv sportovní, ponožky do obuvi; (28) sportovní potřeby a vybavení, bandáže na ruce pro sportovní účely, činky, činky kettlebell, míče na cvičení, posilovače prsních svalů (expandéry), posilovací hrazdy do dveří, posilovací lavice na břišní svaly, posilovací přístroje pro formování postavy (cvičební), posilovací stroje, popruhy na jógu, popruhy pro použití ve sportu, posilovací závaží na zápěstí; (32) izotonické nápoje, nápoje

obsahující vitamíny, nápoje pro sportovce, nápoje iontové, nápoje pro sportovce obohacené proteiny, nápoje ze syrovátky; (41) služby v oblasti sportu a fitness, služby v oblasti vzdělávání, zábavy a sportu, instruktáž fitness tréninku, informační služby v oblasti sportu, fitness centra (provozování), koučink, instruktáž ke cvičení, instruktáž v oblasti posilování, poskytování informací vztahujících se k tělesnému cvičení prostřednictvím on-line webové stránky, poskytování prostor na cvičení a fitness.

(511) 5, 25, 28, 32, 41

(540)

GYMIO

(592) Slovní

(111) **387968**

(220) 20.05.2020

(320) 20.05.2020

(442) 30.06.2021

(151) 06.10.2021

(730) **Amazon Technologies, Inc.**, 410 Terry Ave N, Seattle, 98109, WA, US

(740) Všeček Zelený Švorčík a partneři, advokátní a patentová kancelář, JUDr., advokát, Hájkova 1406/2, Praha 2, Nové Město, 12000

(210) O-571147

(510) (9) stahovatelný nebo nahraný počítačový software používající umělou inteligenci k použití při vývoji softwaru, sady k vývoji počítačového softwaru (SDK) pro počítačové vidění, strojové vidění, strojové učení, umělou inteligenci, analýzy dat, hloubkové učení, zpracování a analýz obrazu, počítačový hardware pro použití v oblastech počítačového vidění, strojového učení, strojového učení, umělé inteligence, analýz dat, hloubkového učení, zpracování a analýz obrazu, počítačový hardware, který umožňuje schopnost zaznamenávat a analyzovat data v kamerách a senzorech, počítačový hardware, který umožňuje schopnost sdílet data v kamerách a senzorech, sady k vývoji počítačového softwaru (SDK), který umožňuje schopnost zaznamenávat a analyzovat data v kamerách a senzorech, sady k vývoji počítačového softwaru (SDK), který umožňuje schopnost sdílet data v kamerách a senzorech, stahovatelný nebo nahraný počítačový software pro nasazení a optimalizaci modelů v oblastech strojového učení, hloubkového učení a umělé inteligence, počítačový software pro lokální používání cloudového softwaru, aplikačních programovacích rozhraní (API) a dat během doby bez připojení ke cloudu nebo Internetu, edge computing zařízení, stahovatelný nebo nahraný počítačový software pro edge computing; (42) poskytovatel aplikačních služeb (ASP) mající software používající umělou inteligenci pro použití při vývoji softwaru, poskytování umělé inteligence a technologie strojového učení při zlepšování schopnosti počítačového vidění v kamerách a senzorech, software jako služby (SaaS) obsahující umělou inteligenci pro použití při vývoji softwaru, software jako služba (SaaS) v oblastech počítačového vidění, strojového učení, strojového učení, umělé inteligence, analýz dat, hloubkového učení, zpracování a analýz obrazu, software jako služba (SaaS), která umožňuje schopnost zaznamenávat a analyzovat data v kamerách a senzorech, software jako služba (SaaS), která umožňuje schopnost sdílet data v kamerách a senzorech, software jako služba (SaaS) pro zavádění a optimalizaci modelů v oblastech počítačového vidění, strojového učení, strojového učení, umělé inteligence, analýz dat, hloubkového učení, zpracování a analýz obrazu, software jako služba (SaaS) mající software pro lokální použití cloudového softwaru, software jako služby (SaaS) pro lokální použití cloudového softwaru, aplikačních programovacích rozhraní (API) a dat během doby bez připojení ke cloudu nebo Internetu, technologické služby, jmenovitě elektronické ukládání dat.

(511) 9, 42

(540)

PANORAMA

(592) Slovní

(111) **387969**

(220) 09.04.2021

(320) 09.04.2021

(442) 30.06.2021

(151) 06.10.2021

(730) **BURGR JAKO KRÁVA s.r.o.**, Náměstí 339, Starý Kolín, 28123, CZ

(740) Macek and Partners, Mgr. Jiří Macek, Sázavská 751/16, Praha 2, Vinohrady, 12000

(210) O-571172

(510) (29) bramborové lupínky, bramborové lupínky s nízkým obsahem tuku, drůbež, droby, vnitřnosti, dršťky, hranolky, játra, játrová paštika, jedlé

oleje, jedlé tuky, jelito, krvavá tlačěnka, klobásy, salámy, párky, koncentráty (bujóny, vývary), konzervy masové, krokety, maso, masové extrakty, mléčné nápoje, mléčné výrobky, mléko, mléko (bílkovinové -), okurky nakládané, paštika jádrová, polévky, rajčatový protlak, slanina, sýry, šunka, tukové pomazánky, tuky jedlé, uzeniny, vejce, výtažky masové, zvěřina, žloutek, párky; (30) aromatické přípravky do potravin, hořčice, housky, chléb, chuťové přísady, jemné pečivo, kečup, koření, led na osvěžení, ledový čaj, masové šťávy (omáčky), nápoje (kakaové, čokoládové, kávové), nápoje na bázi čaje, nové koření, omáčky (chuťové přísady), paprika (koření), pečivo s masovou náplní, pepř, pizzy, příchutě (aroma), příchutě do potravin, rajčatová omáčka, rohlíky, sendviče, skořice (koření), sladké pečivo, sušenky, sušenky máslové, těsta, těstoviny, zahušťovací přípravky na kuchyňské použití, zálivky (na ochucení), zálivky na saláty, zjemňovací látky (na maso -), zmrzlina, žemle (sladké -), žvýkačky, párky v rohlíku; (31) brambory čerstvé, bylinky čerstvé polévkové jako koření, cibule čerstvá (zelenina), hlávkový salát čerstvý, hospodářská zvířata, houby čerstvé, květinové cibule, okurky čerstvé, zvířata živá; (32) citronády, koktejly nealkoholické, minerální vody, ovocné šťávy, pivo, sirupy na výrobu nápojů, stolové vody, nápoje; (33) alkoholické nápoje obsahující ovoce, alkoholické nápoje s výjimkou pív, víno; (39) dovoz a donáška jídel a nápojů na objednávku; (43) automaty (rychlé občerstvení), bary, bufety, hotelové služby, jídelny a závodní jídelny, kavárny, Kempy, motely, penziony, restaurace, zásobování (catering), služby v oblasti pohostinství (potraviny a nápoje), bufety rychlého občerstvení, delikatesy (restaurace), podávání jídel a nápojů, příprava lahůdek, prodejny potravin (zajišťování stravování), služby zajišťující poskytování občerstvení, ovocné bary, provozování rychlého občerstvení.

(511) 29, 30, 31, 32, 33, 39, 43

(540) **DĚLANÁ RUČNĚ, BEJBY!**

(592) Slovní

(111) **387970**

(220) 13.04.2021

(320) 13.04.2021

(442) 30.06.2021

(151) 06.10.2021

(730) **ALTERNATIVE FOOD PRODUCTS s.r.o.**, Korská 199, Třinec, 73961, CZ

(740) Ing. Pavel Nádvořík s.r.o., Klínová 620/1, Ostrava, Hulváky, 70900

(210) O-571263

(591) Barevná

(510) (29) maso a masné výrobky, masové pomazánky, masové konzervy, masové výtažky, masové pasty, masové paštiky, zeleninová paštika, jádrová paštika, kuřecí paštiky, paštiky z husích jater, pasta ze sójových bobů (přísada), omáčky (dipy), bujóny, vývary (přípravky na), masový rosol, huspenina, aspik, jedlé oleje a tuky, ovesné vločky, ryby, plody moře a měkkýši, drůbež, zvěřina, potravinářské výrobky z ryb, potravinářské výrobky z masa, mléčné výrobky, konzervovaná nakládaná zelenina, zelenina, sušená, nakládaná zelenina, pomazánky z ryb, mořských plodů a měkkýšů, pomazánky sestávající převážně z vajec, zeleninové pomazánky, sýrové pomazánky, humus (cizrnová pomazánka), pomazánky na bázi česneku, tukové pomazánky na chléb, pomazánky na bázi ořechů, veganské pomazánky, pomazánky na bázi luštěnin; (30) majonéza, veganská majonéza, majonéza s nakládanou zeleninou, omáčky na bázi majonézy, lahůdkové pomazánky s majonézovým základem, soli, chuťové přísady, ochucovadla a koření, kečup, rajčatová omáčka, ochucené omáčky, čatni a pasty, veganské pasty, ocet, hořčice do potravin; (35) reklamní, marketingové a propagační služby, rozšiřování reklamních marketingových a propagačních materiálů, online reklama v počítačové komunikační síti, předvádění zboží pro reklamní účely a podporu prodeje, obchodní služby a informace pro spotřebitele, maloobchodní a velkoobchodní služby v oblasti potravin, pomoc v obchodní a podnikatelské činnosti, management a administrativní služby, zprostředkování obchodů; (40) zpracování potravin, konzervování potravin, mletí potravin, uzení potravin.

(511) 29, 30, 35, 40

(540)



(593) Obrazová

(111) **387971**

(220) 15.04.2021

(320) 15.04.2021

(442) 30.06.2021

(151) 06.10.2021

(730) **PÁRYSŮV RYBÁŘSKÝ RÁJ s.r.o.**, Průmyslová 1292, Jičín, Valdické Předměstí, 50601, CZ

(740) Ing. Dobroslav Musil, patentová kancelář, Ing. Dobroslav Musil, patentový zástupce, Zábřdovická 801/11, Brno, Zábřdovice, 61500

(210) O-571323

(510) (28) rybářská výbava, zejména rybářské navijáky, rybářské pruty, rybářské vlasce, rybářské závěry, rybářské udice, rybářská hříždla na udice, rybářské háčky, rybářské háčky pro uchycení vnařidla, rybářské háky, rybářské plováky, rybářské váhy, rybářské sítě a síťky, rybářské podběráky, rybářské sondy pro průzkum dna, signalizace ryby na udici, těžítka pro rybářské vlasce, kroužky plováků, pružné kroužky rybářských háků, světelné rybářské diody, rybářská olůvka, olůvka na rybářské vlasce, tašky pro rybolov, pouzdra na rybářské pruty, rybářské rukavice, obaly a bedny na rybářskou výbavu, zejména lžičky, rybí návnady (ne živé), mouchy, vločky, pásky a rybářské vybavení, které není uvedeno v jiných třídách, rybářské návnady a aroma (pevné, v práškové formě, pastové a tekuté); (31) živé návnady, krmení pro ryby (návnady), potrava pro ryby, moučné krmivo pro ryby, slad a škrobovina v práškové formě jako krmivo pro ryby; (35) marketing, podpora prodeje, styk s veřejností (public relations), maloobchodní služby včetně on-line maloobchodních služeb v oboru potřeby pro rybaření a sportovní rybaření.

(511) 28, 31, 35

(540)

CARPWAY

(593) Obrazová

(111) **387972**

(220) 15.04.2021

(320) 15.04.2021

(442) 30.06.2021

(151) 06.10.2021

(730) **Preclíková Helena Mgr.**, Thámová 119/19, Praha 8 - Karlín, 18600, CZ

(210) O-571336

(510) (35) maloobchod a velkoobchod s brazilskými potravinami a řemeslnými výrobky, dovozní, vývozní agentury.

(511) 35

(540)

Capybara Brazil

(592) Slovní

(111) **387973**

(220) 16.04.2021

(320) 16.04.2021

(442) 30.06.2021

(151) 06.10.2021

(730) **I.S.C. SPORTS s.r.o.**, Turínská 1494/1, Praha 10, Hostivař, 10900, CZ

(740) Mgr. Tomáš Konrád, Rilská 3181/2, Praha 4, Modřany, 14300

(210) O-571346

(591) Barevná

(510) (35) reklamní, marketingové a propagační služby, podpora prodeje, podpora prodeje pro třetí strany, podpora prodeje v místech nákupu nebo prodeje, pro třetí osoby, reklamní služby týkající se prodeje zboží, služby obchodních výstav a veletrhů, organizování akcí, výstav, prodejních trhů a přehlídek pro obchodní, propagační a reklamní účely; (41) sportovní služby, organizování sportovních činností a sportovních soutěží, pořádání sportovních akcí, pronájem sportovních zařízení, pronájem sportovních potřeb, pořádání sportovních soutěží, produkce sportovních akcí, organizování festivalů, pořádání festivalů pro zábavní účely, služby v oblasti hudebních festivalů, pořádání festivalů pro kulturní účely, služby fotbalové akademie, služby v oblasti sportu a fitness, fotbalové tábory, organizování fotbalových soutěží, pořádání fotbalových soutěží, organizování fotbalových sportovních akcí, organizace, příprava a pořádání fotbalových zápasů, produkce filmů týkajících se fotbalu, služby v oblasti vzdělávání, zábavy a sportu, zvuková, obrazová a multimediální produkce a fotografie, prodej vysílacích práv pro televizní programy, prodej vysílacích práv pro rozhlasové programy, vzdělávací a školicí služby, vzdělávací služby zaměřené na školení v oblasti prodeje, rezervace vstupenek na vzdělávací, zábavní a sportovní aktivity a akce a související rezervací služby, služby prodeje vstupenek (zábava), poskytování služeb spojených s vyzvednutím předem zaplacených vstupenek na zábavní, sportovní a kulturní akce v pokladně prodejce, pořádání fotbalového turnaje s hudebním festivalem; (43) poskytování jídla a nápojů, restaurační služby zahrnující bary s povolením k prodeji alkoholu, služby týkající se restaurací s prodejem jídel s sebou.

(511) 35, 41, 43

(540)



(593) Obrazová

(111) **387974**

(220) 16.04.2021

(320) 16.04.2021

(442) 30.06.2021

(151) 06.10.2021

(730) **Donoci s.r.o.**, Pražská 2532/4, Blansko, 67801, CZ

(740) Advokátní kancelář, Mgr. Petr Žižka, Mgr. Petr Žižka, Sedláčkova 209/16, Plzeň, Vnitřní Město, 30100

(210) O-571371

(591) Barevná

(510) (9) přístroje a nástroje pro řízení rozvodu elektrického proudu, přístroje na dálkové ovládání pro ovládání osvětlení, telekomunikační přístroje a nástroje, elektrické a elektronické přístroje vytvářející efekty pro hudební nástroje, elektrické a elektronické prvky, spojky pro vedení (elektrické), materiály pro elektrická vedení [vodiče, kabely], audiovizuální a fotografické přístroje, barevné filtry do monitorů s displejem z tekutých krystalů [lcd], elektronické digitalizátory, elektronické interaktivní tabule, elektronické zesilovače, indikační světla pro telekomunikační přístroje, interaktivní terminály vybavené dotykovou obrazovkou, optické přijímače, optické vysílače, optické zesilovače, optické zvětšovače, panely s displeji z tenkovrstvých tranzistorů a tekutých krystalů (tft-lcd), přístroje na sběr dat, přístroje na uchování dat, rádiová zařízení a přístroje, signální kabely pro zařízení informačních technologií, pro audiovizuální zařízení a pro telekomunikace, elektrické filtry, adaptéry, čtečky karet, doplňky nástěnných světel (vypínače), dotykové panely, dotykové přepínače (elektrické), dotykové vypínače, elektrické otočné přepínače, elektrické pojistky, elektrické přijímače, elektrické spínače směrových světel, elektrické spojky, svorky, konektory, elektrické tlumiče světla (reostaty), elektrické vypínače a spínače, elektrické zaslepovací zásuvky, elektrické zástrčky, elektrické zásuvky, elektronické součásti, elektronické spínače citlivé na dotek, koncové spínače, napájecí zdroje pro LED, odbočné krabice, odbočné skříně (elektrická), omezovače elektrického proudu, přepínače fáze, přepínače (elektrické), přepínací stmívačů, redukce (adaptéry na kabely), redukce v podobě elektrických adaptérů, regulátory osvětlení, spínače, spínače elektrického osvětlení, elektronická světelná ukazovátka, laserová zařízení, jiná než pro lékařské použití, laserové diody, světelná ukazovátka, přístroje a nástroje vědecké, námořní, geodetické, fotografické, filmové, optické, přístroje pro vážení, měření, signalizaci, kontrolu (inspekci), záchranu a přístroje pro vyučování, přístroje a nástroje pro vedení, přepínání, přeměnu, akumulaci, regulaci nebo řízení elektrického proudu, přístroje pro záznam, převod, reprodukci zvuku nebo obrazu, nosiče dat magnetické, záznamové disky, kompaktní disky, DVD a digitální záznamové nosiče, ústrojí pro přístroje na mince, pokladny registrační, kalkulačky, zařízení na zpracování dat, počítače, počítačový software, hasicí a požární přístroje, požární hlásiče, přístroje, nástroje a kabely pro oblast elektřiny, fotovoltaická zařízení, elektrické a elektronické prvky, kabely a dráty, elektrické obvody a deskové obvody, elektroinstalační příslušenství, zejména prodlužovací kabely, dráty a připojovací kabely, rozdvójky, zásuvky, zástrčky, napájecí zdroje, transformátory, zdrojové transformátory, pohybová čidla, domovní zvonky, programátory, svorkovnice, relé, jističe, elektrické přípojky, kolektory, časované spínače a elektrické ovládací a rozvodné prvky, elektrické pojistky, připojovací svorky, elektrické baterie a cívky, akumulátory, nabíječky akumulátorů, pozorovací kamery, vnitřní telefony, domácí videotelefony, elektrické články, elektronky, optické přístroje, zvětšovače a korektory, optické zvětšovače, bezpečnostní, zabezpečovací, ochranná a signalizační zařízení, alarmy, poplašná zařízení a výstražná zařízení, zařízení pro kontrolu vstupu, signalizační přístroje, ochranné a bezpečnostní prostředky, navigační, řídicí, sledovací, zaměřovací a kartografická zařízení, měřicí, detekční a monitorovací přístroje, indikátory a ovladače, čidla a detektory, hlásiče, senzory pohybu, přístroje na testování a kontrolu kvality, přístroje na měření, počítání, usměrňování a kalibraci, přístroje a zařízení na zaznamenání a registraci dat, přístroje na měření času (nikoliv hodiny a hodinky), přístroje na měření hmotnosti, přístroje na měření vzdálenosti a velikosti, přístroje na měření teploty, přístroje na měření elektřiny, ovladače (regulátory), vědecké výzkumné a laboratorní přístroje, přístroje pro vyučování a simulátory, světelné firemní štíty a reklamy s příslušnými přístroji, elektrické, televizní, telefonní zásuvky, zástrčky a spojky, zásuvky na antény, elektrické zaslepovací zásuvky, zásuvky konektorů (elektrické), kryty na elektrické zásuvky, skříně na elektrické zásuvky, spínače, a to elektrické, magnetické, elektromagnetické, telekomunikační, rtuťové spínače, vysokofrekvenční, tepelné a teplotní, optické, časové, teplotní, spínače elektrického osvětlení a elektrického proudu, spínače regulující vlhkost, spínače mechanické, spínače senzorů, koncové spínače, pákové spínače hladinové spínače, odbočné spínače, prodlužovací kabely, elektrické prodlužovací kabely a jejich díly a doplňky, konektory, spojovací a zásuvkové konektory, optické konektory, elektrické konektory; (11) architektonická svítidla, architektonická svítidla svítící vzhůru k zapuštění do země, architektonická vysoce intenzivní (HID) výbojková svítidla, barevné filtry pro osvětlovací přístroje, baterky (elektrické svítilny), baterky (kapesní svítilny), bezpečnostní lampy, bezpečnostní osvětlení, bezpečnostní osvětlení s tepelným senzorem, bezpečnostní osvětlení s infračerveným senzorem, bezpečnostní osvětlení s pohybovým senzorem, bezpečnostního osvětlení na fotobuňky, bodová elektrická stropní svítidla, bodová světla na osvětlení domácností, bodové reflektory, čelové svítilny, čtecí lampičky, čtecí lampičky do vozidel, čtecí

lampičky k uchycení na knihu, dekorativní elektrické světelné přístroje a zařízení, dekorativní osvětlení, doplňky elektrického osvětlení, doplňky osvětlení, elektrická interiérová světelná zařízení, elektrická osvětlení, elektrická slavnostní osvětlení, elektrická svítidla, elektrické a žhavicí lampy, elektrické lampiony, elektrické lampy na osvětlení interiérů, elektrické lampy na venkovní osvětlení, elektrické lustry, elektrické noční osvětlení, elektrické osvětlení na slavnostní výzdobu, elektrické světelné řetězy, elektrické světelné zdroje (žárovky, zářivky), elektrické žárovky, elektroluminiscenční diody (LED) světelné přístroje a zařízení, filtry do osvětlovacích přístrojů, halogenová svítidla, halogenové žárovky, halogenové lampy, infračervená svítidla, interiérová elektrická svítidla, lampy a světla, laserové projektory, lustry, nástěnná světla, noční osvětlení (s výjimkou svíček), nouzová světla, osvětlení, osvětlení navozující náladu, osvětlení k vystavovacím účelům, osvětlovací panely, osvětlovací přístroje a zařízení, pouliční lampy, přenosné lampiony, reflektorové žárovky, reflektory, reflektory do zařízení na osvětlení velkých ploch, rozptylovače světla (difuzéry), samosvítící světelné zdroje, stojací lampy, stolní lampy, stroboskopická světla (světelné efekty), stroboskopická světla pro diskotéky, stroboskopická světla (na dekoraci), stropní světla, přístroje pro osvětlení, topení, výrobu páry, pro vaření, přístroje chladicí, pro sušení, ventilaci, rozvod vody a sanitární zařízení osvětlovací zařízení včetně osvětlovacích těles, žárovek všeho druhu ve třídě 11, zářivek, výbojek ve třídě 11, svítících reklam, svítících tlačítek, kapselní svítily, elektrické a bezpečnostní osvětlení, venkovní a pouliční osvětlení, osvětlení zahrad, nouzové osvětlení, dekorativní osvětlení, osvětlení jako bezpečnostní systémy, zařízení na pouliční osvětlení, elektrické jednotky pásového osvětlení, osvětlení k vystavovacím účelům, bezpečnostní osvětlení s tepelným senzorem, reflektory do zařízení na osvětlení velkých ploch, světla pro nepřímé osvětlení, přenosná osvětlovací zařízení, solární řetězec světla, světelné spotřebiče a osvětlovací zařízení, příslušenství a doplňky k osvětlení, přístroje a zařízení na osvětlení filmových scén, doplňky elektrického osvětlení k použití na nebezpečných místech, vlákna k osvětlení, topná zařízení, elektrické krby, přístroje a zařízení pro chlazení ve třídě 11, větrací zařízení, klimatizace, zařízení pro úpravu nebo čištění vzduchu, ventilátory, ventilátory větráky, ventilátory na klimatizaci, kondenzátory ventilátorů, topné rohože; (35) aktualizace reklamních materiálů, analýza reakce na reklamu a výzkumu trhu, cílený marketing, digitální reklamní služby, informační služby vztahující se k reklamě, internetový marketing, inzertní služby poskytované přes internet, kompilování reklam k použití na internetových webových stránkách, marketing, marketingové služby, marketingové služby poskytované prostřednictvím digitálních sítí, marketingové služby ve vyhledávacích, modeling pro reklamní účely nebo podporu prodeje, obchodní-propagační služby, obchodní marketingové služby, obchodní propagace, on-line propagace počítačových sítí a webových stránek, online reklamní a marketingové služby, podpora prodeje, pořádání a řízení reklamních akcí, předváděcí akce a výstavy pro reklamní a obchodní účely, prezentace firem na internetu a v jiných médiích, přímý marketing, příprava a pořádání marketingových akcí, příprava a umístění reklam, propagace a reklama, publikování reklamních, inzertních, propagačních textů, reklama v časopisech, reklamní materiály (příprava), reklamní služby týkající se prodeje zboží, maloobchodní prodej audiovizuálního zařízení, maloobchodní prodej kovového zboží, maloobchodní prodej světla, maloobchodní služby v oblasti audiovizuálního vybavení, maloobchodní služby v oblasti domácích elektrických zařízení, velkoobchodní prodej světla, velkoobchodní prodej kovového zboží, velkoobchodní služby zaměřené na domácí elektrická zařízení, maloobchodní a velkoobchodní služby, zprostředkování interaktivního obchodu pomocí globálních komunikačních sítí (internet), shromažďování různého zboží pro třetí osoby (kromě jejich přepravy) za účelem umožnění spotřebitelům, aby si tyto výrobky mohli pohodlně prohlížet a nakupovat, elektronický obchod prostřednictvím internetu (on-line-shop), vše výše uvedené služby s následujícími výrobky: chemické výrobky určené pro průmysl, vědu a fotografii, jakož i pro zemědělství, zahradnictví a lesnictví, umělé pryskyřice v surovém stavu, plastické hmoty v surovém stavu, hnojiva pro půdu, hasicí přístroje (složení), prostředky pro kalení a letování kovů, chemické výrobky určené ke konzervování potravin, tříslicí materiály, lepidla pro průmysl, barvy, nátěry, laky, ochranné výrobky proti korozi a proti deteriorizaci dřeva, barviva, mořidla, přírodní pryskyřice v surovém stavu, kovy listkové a práškové pro malíře, dekoratéry a umělce, přípravky pro bělení a jiné prací prostředky, přípravky pro čištění, leštění, odmašťování a broušení, mýdla, parfumerie, vonné oleje, kosmetika, vlasové vody (lotions), zubní pasty, průmyslové oleje a tuky, mazadla, výrobky pro pohlcování, zavlažování a vázání prachu, paliva včetně benzínu pro motory a osvětlovací látky, svíčky a knoty, farmaceutické a veterinářské výrobky, hygienické výrobky pro léčebné účely, dietní

potraviny a dietetické přípravky pro léčebné nebo veterinární účely, potravní doplňky pro lidskou potřebu a pro zvířata, náplastí, obvazový materiál, materiály pro plombování zubů a pro zubní otisky, dezinfekční přípravky, výrobky pro hubení škodlivých zvířat, fungicidy, herbicidy, obecné kovy a jejich slitiny, kovové stavební materiály, kovové stavební materiály přenosné, kovové materiály pro železnice, kovové kabely a dráty neelektrické, kovové potřeby zámečnické a klempířské, kovové trubky, sejfy, rudy, obráběcí stroje, motory (s výjimkou motorů pro pozemní vozidla), spojky a transmisní zařízení mimo ty, které jsou pro pozemní vozidla, zemědělské nástroje, kromě nástrojů poháněných ručně, lihně pro vejce, prodejní automaty, nářadí a nástroje s ručním pohonem, nože, vidličky a lžíce, sečné zbraně, břitvy, přístroje a nástroje vědecké, námořní, geodetické, fotografické, filmové, optické, přístroje pro vážení, měření, signalizaci, kontrolu (inspekci), záchranu a přístroje pro vyučování, přístroje a nástroje pro vedení, přepínání, přeměnu, akumulaci, regulaci nebo řízení elektrického proudu, přístroje pro záznam, převod, reprodukci zvuku nebo obrazu, nosiče dat magnetické, záznamové disky, kompaktní disky, dvd a ostatní digitální záznamové nosiče, ústrojí pro přístroje na mince, pokladny registrační, kalkulačky, zařízení na zpracování dat, počítače, počítačový software, hasicí přístroje, přístroje a nástroje chirurgické, zubní a veterinářské, umělé údy, oči a zuby, ortopedické potřeby, materiál na sešívání ran, přístroje pro osvětlení, topení, výrobu páry, pro vaření, přístroje chladicí, pro sušení, ventilaci, rozvod vody a sanitární zařízení, vozidla, dopravní prostředky pozemní, vzdušné nebo vodní, stělné zbraně, střelivo (munice) a střely, výbušniny, ohňostroje, vzácné kovy a jejich slitiny, pozlacené nebo potřiběné výrobky, klenoty, bižuterie, drahokamy, hodinářské potřeby a chronometrické přístroje, hudební nástroje, papír, lepenka, tiskárenské výrobky, potřeby pro knižní vazby, fotografie, papírenské zboží, lepidla pro papírenství nebo domácnost, materiál pro umělce, štetce, psací stroje a kancelářské potřeby (vyjímaje nábytek), učební a vyučovací pomůcky s výjimkou přístrojů, plastické obaly, tiskařské typy, štočky, kaučuk, gutaperka, guma, azbest, slída, polotovary z plastických hmot, materiály těsnící, ucpávací a izolační, ohebné trubky nekovové, kůže a její imitace, zvířecí kůže, usně, kufry a cestovní tašky, deštníky a slunečníky, vycházkové hole, biče, jezdecké postroje a sedla, stavební materiály nekovové, neohebné trubky nekovové pro stavebnictví, asfalt, směla, přenosné konstrukce nekovové, nekovové pomníky, nábytek, zrcadla, rámy, dřevěné výrobky, výrobky z přírodních materiálů zejména ze slonoviny, želvoviny, jantaru, perleti, mořské pěny a jejich náhražek, pomůcky a nádoby pro kuchyň, hřebeny a mycí houby, kartáče (s výjimkou štetců), materiály pro výrobu kartáčů, čisticí potřeby, drátky na čištění parket, sklo surové nebo opracované (s výjimkou stavebního skla), sklo, porcelán a majolika, lana, provazy, sítky, stany, plachty, plachtoviny, pytle, materiál na vycpávky (s výjimkou kaučuku nebo plastických hmot), textilní materiály ze surových vláken, vlákna pro textilní účely, textil a textilní zboží, povlečení, ubrusy, oděvy, obuv, kloboučnické zboží, krajky a výšivky, stuhy a tkaničky, knoflíky, háčky a očka, poutka - galanterie, špendlíky a hřebly, umělé květiny, kerce, rohožky, rohože, linoleum a jiné obklady podlah, tapety na stěny nikoliv textilní, hry, hračky, potřeby pro gymnastiku a sport, vánoční ozdoby, maso, ryby, drůbež a zvěřina, masové výtazky, konzervované, mražené, sušené a vařené ovoce a zelenina, želé, džemy, kompoty, vejce, mléko a mléčné výrobky, jedlé oleje a tuky, káva, čaj, kakao a kávové náhražky, rýže, tapioka a ságo, mouka a obilninové přípravky, chléb, pečivo a cukrovinky, polevy, cukr, med, melasa, droždí, prášek do pečiva, sůl, hořčice, ocet, omáčky (chuťové přísady), koření, zmrzlina, zrní a zemědělské, zahradnické a lesní produkty, živá zvířata, čerstvé ovoce a zelenina, semena, rostliny a květiny, krmiva pro zvířata, slad, piva, minerální vody, šumivé nápoje a jiné nápoje nealkoholické, nápoje a šťávy ovocné, sirupy a jiné přípravky k zhotovování nápojů, alkoholické nápoje (s výjimkou pív), tabák, potřeby pro kuřáky, zápalky, rozšiřování vzorků zboží, obchodní pomoc v oblasti svítidel a osvětlovací techniky, vše v rámci této třídy, vypracování statistických přehledů, poradenství v oblasti organizace a ekonomiky podnikání, marketing, průzkum a analýzy trhů, distribuce zboží k reklamním účelům, rozmnožování dokumentů, direct mailing, on-line reklama na datové komunikační síti, on-line inzerce, zajištění a realizace reklamních kampaní, předváděcí činnost pro obchodní a reklamní účely, služby dovozní a vývozní agentury.

(511) 9, 11, 35

(540)



(593) Obrazová

(111) **387975**

(220) 16.04.2021

(320) 16.04.2021

(442) 30.06.2021

(151) 06.10.2021

(730) **Tesco Franchise Stores ČR s.r.o.**, Vršovická 1527/68b, Praha 10, Vršovice, 10000, CZ

(740) Mgr. Martina Zdvihalová, Ph.D. - patentová a právní kancelář, Mgr. Martina Zdvihalová Ph.D., K Pazderně 2031, Benešov, 25601

(210) O-571376

(510) (16) etikety kromě textilních, fólie na balení potravin, fotografie, grafické reprodukce, grafiky, kartón, krabice lepenkové nebo papírové, výrobky z lepenky, manuály, obálky, obaly v rámci této třídy, papíry, papírnické výrobky, pytlíky jako obaly, tiskoviny, balicí a obalové materiály a materiály pro skladování z papíru, lepenky nebo z plastů; (35) maloobchodní služby, velkoobchodní služby, nákup, prodej, on-line nákup a on-line prodej, to vše v oblasti potravin, smíšeného zboží, alkoholických a nealkoholických nápojů, tiskovin, jednorázových papírových výrobků, papírnického zboží, kosmetických přípravků, parfumerie, přípravků pro osobní hygienu, čistících prostředků a vonných přípravků, dezinfekčních a antiseptických přípravků, tabáku, tabákových výrobků, kuřáckých potřeb, zápalek, hraček, elektroniky, potřeb pro domácnost, zprostředkování nákupu a prodeje v oblasti potravin, smíšeného zboží, alkoholických a nealkoholických nápojů, tiskovin, jednorázových papírových výrobků, papírnického zboží, kosmetických přípravků, parfumerie, přípravků pro osobní hygienu, čistících prostředků a vonných přípravků, dezinfekčních a antiseptických přípravků, tabáku, tabákových výrobků, kuřáckých potřeb, zápalek, hraček, elektroniky, potřeb pro domácnost, shromažďování, ve prospěch ostatních, různého zboží (s výjimkou přepravy tohoto zboží) tak, aby si zákazníci mohli toto zboží pohodlně prohlédnout a nakoupit v maloobchodě, ve velkoobchodě, v mini-marketu, shromažďování, ve prospěch ostatních, různého zboží (s výjimkou přepravy tohoto zboží) tak, aby si zákazníci mohli pohodlně prohlédnout a nakoupit jídlo, pití a ostatní výrobky pro lidskou spotřebu nebo pro výrobu zboží pro lidskou spotřebu, výrobky určené pro zdraví a krásu, výrobky určené pro opravy a údržbu, výrobky pro osobní péči, výrobky pro čistící účely, výrobky pro domácí použití, výrobky pro zahradnické použití, výrobky pro péči o domácí zvířata, výrobky pro kanceláře, výrobky pro ochranné účely, domácí potřeby, potřeby pro kuchyni, kancelářské potřeby, výrobky pro chytání, reprodukování nebo manipulování obrazu nebo zvuku v maloobchodě, ve velkoobchodě, v mini-marketu, shromažďování, ve prospěch ostatních, různého zboží (s výjimkou přepravy tohoto zboží) tak, aby si zákazníci mohli pohodlně prohlédnout a nakoupit domácí elektrospotřebiče, spotřební elektronické vybavení, dárky, dárkové sady, suvenýry, nové druhy zboží, sběratelské zboží, novinky, školní potřeby v maloobchodě, ve velkoobchodě, v mini-marketu, reklama, reklama on-line, propagační činnost, propagační činnost on-line, služby v oblasti reklamy a propagace prodeje, šíření reklamy a propagačních materiálů, předvádění zboží, přímá propagace poštou, průzkum trhu, marketing, marketing on-line, distribuce vzorků výrobků, organizace a řízení propagačních a stimulujících schémat, pomoc při řízení obchodní činnosti, administrativní zpracovávání nákupních objednávek, analýzy nákladů, vyhledávání dat v počítačových souborech pro třetí osoby, dodavatelské služby pro třetí osoby (nákup výrobků a služeb pro jiné podniky), fakturace, inzerce poštou a roznáškou, kanceláře dovozní a vývozní, komerční správa licencí na výrobky a služby ostatních, marketingové studie, nábor zaměstnanců, nákupní ceny, velkoobchodní ceny (analýzy), obchodní management a podnikové poradenství, obchodní poradenské služby, poradenství v obchodní činnosti, obchodní informace a rady pro spotřebitele (poradna pro spotřebitele), obchodní zprostředkovatelské služby, zajišťování obchodních transakcí a obchodních kontaktů, obchodní nebo podnikatelský průzkum, organizování komerčních nebo reklamních výstav, personální poradenství, systemizace informací do počítačových databází, prezentace výrobků v komunikačních

mediích pro účely maloobchodu, pronájem prodejních automatů, průzkum veřejného mínění, průzkum trhu, prezentace zboží a služeb, služby předvádění výrobků a vystavování zboží, rozšiřování reklamních materiálů zákazníkům, pronájem reklamních ploch, řízení obchodních podniků, služby v oblasti srovnávání cen, vyhledávání sponzorů, vzorky zboží (distribuce); (36) finanční a peněžní služby, finanční analýzy, bankovní finanční transakce, elektronický převod kapitálu, finanční informace, finanční poradenství, konzultační finanční služby, koupě na splátky, zprostředkování prodeje nemovitostí, odhady nemovitostí, oceňování nemovitostí, pronájem nemovitostí, směňování peněz; (39) automobilová doprava, balení zboží, doprava a skladování odpadu, kamiónová doprava, služby dopravce, doručování zboží, dovoz zboží, pronájem chladících zařízení, informace o dopravě a skladování, pronájem nákladních automobilů a kamiónů, pronájem parkovacích ploch, pronájem skladovacích kontejnerů, skladování, spedice, dárkové balení; (41) vzdělávání, zábava, školící služby, elektronické publikování (DTP), organizování a vedení školení zaměstnanců, pořádání a řízení pracovních setkání, organizování vzdělávacích, zábavních a sportovních soutěží, organizování výstav v rámci této třídy; (42) konzultační služby v oblasti informačních technologií, aktualizace počítačových programů, hosting webových stránek, instalace počítačových programů, obnova počítačových dat, pronájem počítačů, počítačové systémové analýzy, počítačové programování a údržba programů, tvorba softwaru, výzkum a vývoj nových výrobků, webové servery (pronájem); (43) automaty (rychlé občerstvení), hotelové služby, jídelny, kavárny, restaurace, poskytování přechodného ubytování, zásobování.

(511) 16, 35, 36, 39, 41, 42, 43

(540)



(593) Obrazová

(111) **387976**

(220) 16.04.2021

(320) 16.04.2021

(442) 30.06.2021

(151) 06.10.2021

(730) **Tesco Franchise Stores ČR s.r.o.**, Vršovická 1527/68b, Praha 10, Vršovice, 10000, CZ

(740) Mgr. Martina Zdvihalová, Ph.D. - patentová a právní kancelář, Mgr. Martina Zdvihalová Ph.D., K Pazderně 2031, Benešov, 25601

(210) O-571377

(591) Barevná

(510) (16) etikety kromě textilních, fólie na balení potravin, fotografie, grafické reprodukce, grafiky, kartón, krabice lepenkové nebo papírové, výrobky z lepenky, manuály, obálky, obaly v rámci této třídy, papíry, papírnické výrobky, pytlíky jako obaly, tiskoviny, balicí a obalové materiály a materiály pro skladování z papíru, lepenky nebo z plastů; (35) maloobchodní služby, velkoobchodní služby, nákup, prodej, on-line nákup a on-line prodej, to vše v oblasti potravin, smíšeného zboží, alkoholických a nealkoholických nápojů, tiskovin, jednorázových papírových výrobků, papírnického zboží, kosmetických přípravků, parfumerie, přípravků pro osobní hygienu, čistících prostředků a vonných přípravků, dezinfekčních a antiseptických přípravků, tabáku, tabákových výrobků, kuřáckých potřeb, zápalek, hraček, elektroniky, potřeb pro domácnost, zprostředkování nákupu a prodeje v oblasti potravin, smíšeného zboží, alkoholických a nealkoholických nápojů, tiskovin, jednorázových papírových výrobků, papírnického zboží, kosmetických přípravků, parfumerie, přípravků pro osobní hygienu, čistících prostředků a vonných přípravků, dezinfekčních a antiseptických přípravků, tabáku, tabákových výrobků, kuřáckých potřeb, zápalek, hraček, elektroniky, potřeb pro domácnost, shromažďování, ve prospěch ostatních, různého zboží (s výjimkou přepravy tohoto zboží) tak, aby si zákazníci mohli toto zboží pohodlně prohlédnout a nakoupit v maloobchodě, ve velkoobchodě, v mini-marketu, shromažďování, ve prospěch ostatních, různého zboží (s výjimkou přepravy tohoto zboží) tak, aby si zákazníci mohli pohodlně prohlédnout a nakoupit jídlo, pití a ostatní výrobky pro lidskou spotřebu nebo pro výrobu zboží pro lidskou spotřebu,

výrobky určené pro zdraví a krásu, výrobky určené pro opravy a údržbu, výrobky pro osobní péči, výrobky pro čisticí účely, výrobky pro domácí použití, výrobky pro zahradnické použití, výrobky pro péči o domácí zvířata, výrobky pro kanceláře, výrobky pro ochranné účely, domácí potřeby, potřeby pro kuchyně, kancelářské potřeby, výrobky pro chytání, reprodukování nebo manipulování obrazu nebo zvuku v maloobchodě, ve velkoobchodě, v mini-marketu, shromažďování, ve prospěch ostatních, různého zboží (s výjimkou přepravy tohoto zboží) tak, aby si zákazníci mohli pohodlně prohlédnout a nakoupit domácí elektrospotřebiče, spotřební elektronické vybavení, dárky, dárkové sady, suvenýry, nové druhy zboží, sběratelské zboží, novinky, školní potřeby v maloobchodě, ve velkoobchodě, v mini-marketu, reklama, reklama on-line, propagační činnost, propagační činnost on-line, služby v oblasti reklamy a propagace prodeje, šíření reklamy a propagačních materiálů, předvádění zboží, přímá propagace poštou, průzkum trhu, marketing, marketing on-line, distribuce vzorků výrobků, organizace a řízení propagačních a stimulujících schémat, pomoc při řízení obchodní činnosti, administrativní zpracování nákupních objednávek, analýzy nákladů, vyhledávání dat v počítačových souborech pro třetí osoby, dodavatelské služby pro třetí osoby (nákup výrobků a služeb pro jiné podniky), fakturace, inzercie poštou a roznáškou, kanceláře dovozní a vývozní, komerční správa licencí na výrobky a služby ostatních, marketingové studie, nábor zaměstnanců, nákupní ceny, velkoobchodní ceny (analýzy), obchodní management a podnikové poradenství, obchodní poradenské služby, poradenství v obchodní činnosti, obchodní informace a rady pro spotřebitele (poradna pro spotřebitele), obchodní zprostředkovatelské služby, zajišťování obchodních transakcí a obchodních kontaktů, obchodní nebo podnikatelský průzkum, organizování komerčních nebo reklamních výstav, personální poradenství, systemizace informací do počítačových databází, prezentace výrobků v komunikačních médiích pro účely maloobchodu, pronájem prodejních automatů, průzkum veřejného mínění, průzkum trhu, prezentace zboží a služeb, služby předvádění výrobků a vystavování zboží, rozšiřování reklamních materiálů zákazníkům, pronájem reklamních ploch, řízení obchodních podniků, služby v oblasti srovnávání cen, vyhledávání sponzorů, vzorky zboží (distribuce); (36) finanční a peněžní služby, finanční analýzy, bankovní finanční transakce, elektronický převod kapitálu, finanční informace, finanční poradenství, konzultační finanční služby, koupě na splátky, zprostředkování prodeje nemovitostí, odhady nemovitostí, oceňování nemovitostí, pronájem nemovitostí, směňování peněz; (39) automobilová doprava, balení zboží, doprava a skladování odpadu, kamiónová doprava, služby dopravce, doručování zboží, dovoz zboží, pronájem chladicích zařízení, informace o dopravě a skladování, pronájem nákladních automobilů a kamiónů, pronájem parkovacích ploch, pronájem skladovacích kontejnerů, skladování, spedice, dárkové balení; (41) vzdělávání, zábava, školící služby, elektronické publikování (DTP), organizování a vedení školení zaměstnanců, pořádání a řízení pracovních setkání, organizování vzdělávacích, zábavních a sportovních soutěží, organizování výstav v rámci této třídy; (42) konzultační služby v oblasti informačních technologií, aktualizace počítačových programů, hosting webových stránek, instalace počítačových programů, obnova počítačových dat, pronájem počítačů, počítačové systémové analýzy, počítačové programování a údržba programů, tvorba softwaru, výzkum a vývoj nových výrobků, webové servery (pronájem); (43) automaty (rychlé občerstvení), hotelové služby, jídelny, kavárny, restaurace, poskytování přechodného ubytování, zásobování.

(511) 16, 35, 36, 39, 41, 42, 43
(540)



(593) Obrazová

(111) **387977**
(220) 16.04.2021
(320) 16.04.2021
(442) 30.06.2021
(511) 06.10.2021

(730) **Tesco Franchise Stores ČR s.r.o.**, Vršovická 1527/68b, Praha 10, Vršovice, 10000, CZ
(740) Mgr. Martina Zdvihalová, Ph.D. - patentová a právní kancelář, Mgr. Martina Zdvihalová Ph.D., K Pazderně 2031, Benešov, 25601
(210) O-571378
(591) Barevná
(510) (16) etikety kromě textilních, fólie na balení potravin, fotografie, grafické reprodukcce, grafiky, kartón, krabice lepenkové nebo papírové, výrobky z lepenky, manuály, obálky, obaly v rámci této třídy, papíry, papírnické výrobky, pytlíky jako obaly, tiskoviny, balicí a obalové materiály a materiály pro skladování z papíru, lepenky nebo z plastů; (35) maloobchodní služby, velkoobchodní služby, nákup, prodej, on-line nákup a on-line prodej, to vše v oblasti potravin, smíšeného zboží, alkoholických a nealkoholických nápojů, tiskovin, jednorázových papírových výrobků, papírnického zboží, kosmetických přípravků, parfumerie, přípravků pro osobní hygienu, čisticích prostředků a vonných přípravků, dezinfekčních a antiseptických přípravků, tabáku, tabákových výrobků, kuřáckých potřeb, zápalek, hraček, elektroniky, potřeb pro domácnost, zprostředkování nákupu a prodeje v oblasti potravin, smíšeného zboží, alkoholických a nealkoholických nápojů, tiskovin, jednorázových papírových výrobků, papírnického zboží, kosmetických přípravků, parfumerie, přípravků pro osobní hygienu, čisticích prostředků a vonných přípravků, dezinfekčních a antiseptických přípravků, tabáku, tabákových výrobků, kuřáckých potřeb, zápalek, hraček, elektroniky, potřeb pro domácnost, shromažďování, ve prospěch ostatních, různého zboží (s výjimkou přepravy tohoto zboží) tak, aby si zákazníci mohli toto zboží pohodlně prohlédnout a nakoupit v maloobchodě, ve velkoobchodě, v mini-marketu, shromažďování, ve prospěch ostatních, různého zboží (s výjimkou přepravy tohoto zboží) tak, aby si zákazníci mohli pohodlně prohlédnout a nakoupit jídlo, pití a ostatní výrobky pro lidskou spotřebu nebo pro výrobu zboží pro lidskou spotřebu, výrobky určené pro zdraví a krásu, výrobky určené pro opravy a údržbu, výrobky pro osobní péči, výrobky pro čisticí účely, výrobky pro domácí použití, výrobky pro zahradnické použití, výrobky pro péči o domácí zvířata, výrobky pro kanceláře, výrobky pro ochranné účely, domácí potřeby, potřeby pro kuchyně, kancelářské potřeby, výrobky pro chytání, reprodukování nebo manipulování obrazu nebo zvuku v maloobchodě, ve velkoobchodě, v mini-marketu, shromažďování, ve prospěch ostatních, různého zboží (s výjimkou přepravy tohoto zboží) tak, aby si zákazníci mohli pohodlně prohlédnout a nakoupit domácí elektrospotřebiče, spotřební elektronické vybavení, dárky, dárkové sady, suvenýry, nové druhy zboží, sběratelské zboží, novinky, školní potřeby v maloobchodě, ve velkoobchodě, v mini-marketu, reklama, reklama on-line, propagační činnost, propagační činnost on-line, služby v oblasti reklamy a propagace prodeje, šíření reklamy a propagačních materiálů, předvádění zboží, přímá propagace poštou, průzkum trhu, marketing, marketing on-line, distribuce vzorků výrobků, organizace a řízení propagačních a stimulujících schémat, pomoc při řízení obchodní činnosti, administrativní zpracování nákupních objednávek, analýzy nákladů, vyhledávání dat v počítačových souborech pro třetí osoby, dodavatelské služby pro třetí osoby (nákup výrobků a služeb pro jiné podniky), fakturace, inzercie poštou a roznáškou, kanceláře dovozní a vývozní, komerční správa licencí na výrobky a služby ostatních, marketingové studie, nábor zaměstnanců, nákupní ceny, velkoobchodní ceny (analýzy), obchodní management a podnikové poradenství, obchodní poradenské služby, poradenství v obchodní činnosti, obchodní informace a rady pro spotřebitele (poradna pro spotřebitele), obchodní zprostředkovatelské služby, zajišťování obchodních transakcí a obchodních kontaktů, obchodní nebo podnikatelský průzkum, organizování komerčních nebo reklamních výstav, personální poradenství, systemizace informací do počítačových databází, prezentace výrobků v komunikačních médiích pro účely maloobchodu, pronájem prodejních automatů, průzkum veřejného mínění, průzkum trhu, prezentace zboží a služeb, služby předvádění výrobků a vystavování zboží, rozšiřování reklamních materiálů zákazníkům, pronájem reklamních ploch, řízení obchodních podniků, služby v oblasti srovnávání cen, vyhledávání sponzorů, vzorky zboží (distribuce); (36) finanční a peněžní služby, finanční analýzy, bankovní finanční transakce, elektronický převod kapitálu, finanční informace, finanční poradenství, konzultační finanční služby, koupě na splátky, zprostředkování prodeje nemovitostí, odhady nemovitostí, oceňování nemovitostí, pronájem nemovitostí, směňování peněz; (39) automobilová doprava, balení zboží, doprava a skladování odpadu, kamiónová doprava, služby dopravce, doručování zboží, dovoz zboží, pronájem chladicích zařízení, informace o dopravě a skladování, pronájem nákladních automobilů a kamiónů, pronájem parkovacích ploch, pronájem skladovacích kontejnerů, skladování, spedice, dárkové balení; (41) vzdělávání, zábava, školící služby, elektronické publikování (DTP), organizování a vedení školení zaměstnanců, pořádání a řízení pracovních

setkání, organizování vzdělávacích, zábavních a sportovních soutěží, organizování výstav v rámci této třídy; (42) konzultační služby v oblasti informačních technologií, aktualizace počítačových programů, hosting webových stránek, instalace počítačových programů, obnova počítačových dat, pronájem počítačů, počítačové systémové analýzy, počítačové programování a údržba programů, tvorba softwaru, výzkum a vývoj nových výrobků, webové servery (pronájem); (43) automaty (rychlé občerstvení), hotelové služby, jídelny, kavárny, restaurace, poskytování přechodného ubytování, zásobování.

- (511) 16, 35, 36, 39, 41, 42, 43
(540)



(593) Obrazová

(111) **387978**

(220) 16.04.2021

(320) 16.04.2021

(442) 30.06.2021

(151) 06.10.2021

(730) **Tesco Franchise Stores ČR s.r.o.**, Vršovická 1527/68b, Praha 10, Vršovice, 10000, CZ

(740) Mgr. Martina Zdvihalová, Ph.D. - patentová a právní kancelář, Mgr. Martina Zdvihalová Ph.D., K Pazderně 2031, Benešov, 25601

(210) O-571382

(510) (16) etikety kromě textilních, fólie na balení potravin, fotografie, grafické reprodukce, grafiky, kartón, krabice lepenkové nebo papírové, výrobky z lepenky, manuály, obálky, obaly v rámci této třídy, papíry, papírnické výrobky, pytlíky jako obaly, tiskoviny, balicí a obalové materiály a materiály pro skladování z papíru, lepenky nebo z plastů; (35) maloobchodní služby, velkoobchodní služby, nákup, prodej, on-line nákup a on-line prodej, to vše v oblasti potravin, smíšeného zboží, alkoholických a nealkoholických nápojů, tiskovin, jednorázových papírových výrobků, papírnického zboží, kosmetických přípravků, parfumerie, přípravků pro osobní hygienu, čisticích prostředků a vonných přípravků, dezinfekčních a antiseptických přípravků, tabáku, tabákových výrobků, kuřáckých potřeb, zápalek, hraček, elektroniky, potřeb pro domácnost, zprostředkování nákupu a prodeje v oblasti potravin, smíšeného zboží, alkoholických a nealkoholických nápojů, tiskovin, jednorázových papírových výrobků, papírnického zboží, kosmetických přípravků, parfumerie, přípravků pro osobní hygienu, čisticích prostředků a vonných přípravků, dezinfekčních a antiseptických přípravků, tabáku, tabákových výrobků, kuřáckých potřeb, zápalek, hraček, elektroniky, potřeb pro domácnost, shromažďování, ve prospěch ostatních, různého zboží (s výjimkou přepravy tohoto zboží) tak, aby si zákazníci mohli toto zboží pohodlně prohlédnout a nakoupit v maloobchodě, ve velkoobchodě, v mini-marketu, shromažďování, ve prospěch ostatních, různého zboží (s výjimkou přepravy tohoto zboží) tak, aby si zákazníci mohli pohodlně prohlédnout a nakoupit jídlo, pití a ostatní výrobky pro lidskou spotřebu nebo pro výrobu zboží pro lidskou spotřebu, výrobky určené pro zdraví a krásu, výrobky určené pro opravy a údržbu, výrobky pro osobní péči, výrobky pro čisticí účely, výrobky pro domácí použití, výrobky pro zahradnické použití, výrobky pro péči o domácí zvířata, výrobky pro kanceláře, výrobky pro ochranné účely, domácí potřeby, potřeby pro kuchyň, kancelářské potřeby, výrobky pro chytání, reprodukování nebo manipulování obrazu nebo zvuku v maloobchodě, ve velkoobchodě, v mini-marketu, shromažďování, ve prospěch ostatních, různého zboží (s výjimkou přepravy tohoto zboží) tak, aby si zákazníci mohli pohodlně prohlédnout a nakoupit domácí elektrospotřebiče, spotřební elektronické vybavení, dárky, dárkové sady, suvenýry, nové druhy zboží, sběratelské zboží, novinky, školní potřeby v maloobchodě, ve velkoobchodě, v mini-marketu, reklama, reklama on-line, propagační činnost, propagační činnost on-line, služby v oblasti reklamy a propagace

prodeje, šíření reklamy a propagačních materiálů, předvádění zboží, přímá propagace poštou, průzkum trhu, marketing, marketing on-line, distribuce vzorků výrobků, organizace a řízení propagačních a stimulujících schémat, pomoc při řízení obchodní činnosti, administrativní zpracovávání nákupních objednávek, analýzy nákladů, vyhledávání dat v počítačových souborech pro třetí osoby, dodavatelské služby pro třetí osoby (nákup výrobků a služeb pro jiné podniky), fakturace, inzerce poštou a roznáškou, kanceláře dovozní a vývozní, komerční správa licencí na výrobky a služby ostatních, marketingové studie, nábor zaměstnanců, nákupní ceny, velkoobchodní ceny (analýzy), obchodní management a podnikové poradenství, obchodní poradenské služby, poradenství v obchodní činnosti, obchodní informace a rady pro spotřebitele (poradna pro spotřebitele), obchodní zprostředkovatelské služby, zajišťování obchodních transakcí a obchodních kontaktů, obchodní nebo podnikatelský průzkum, organizování komerčních nebo reklamních výstav, personální poradenství, systemizace informací do počítačových databází, prezentace výrobků v komunikačních médiích pro účely maloobchodu, pronájem prodejních automatů, průzkum veřejného mínění, průzkum trhu, prezentace zboží a služeb, služby předvádění výrobků a vystavování zboží, rozšiřování reklamních materiálů zákazníkům, pronájem reklamních ploch, řízení obchodních podniků, služby v oblasti srovnávání cen, vyhledávání sponzorů, vzorky zboží (distribuce); (36) finanční a peněžní služby, finanční analýzy, bankovní finanční transakce, elektronický převod kapitálu, finanční informace, finanční poradenství, konzultační finanční služby, koupě na splátky, zprostředkování prodeje nemovitostí, odhady nemovitostí, oceňování nemovitostí, pronájem nemovitostí, směňování peněz; (39) automobilová doprava, balení zboží, doprava a skladování odpadu, kamiónová doprava, služby dopravce, doručování zboží, dovoz zboží, pronájem chladicích zařízení, informace o dopravě a skladování, pronájem nákladních automobilů a kamiónů, pronájem parkovacích ploch, pronájem skladovacích kontejnerů, skladování, spedice, dárkové balení; (41) vzdělávání, zábava, školicí služby, elektronické publikování (DTP), organizování a vedení školení zaměstnanců, pořádání a řízení pracovních setkání, organizování vzdělávacích, zábavních a sportovních soutěží, organizování výstav v rámci této třídy; (42) konzultační služby v oblasti informačních technologií, aktualizace počítačových programů, hosting webových stránek, instalace počítačových programů, obnova počítačových dat, pronájem počítačů, počítačové systémové analýzy, počítačové programování a údržba programů, tvorba softwaru, výzkum a vývoj nových výrobků, webové servery (pronájem); (43) automaty (rychlé občerstvení), hotelové služby, jídelny, kavárny, restaurace, poskytování přechodného ubytování, zásobování.

(511) 16, 35, 36, 39, 41, 42, 43

(540)

Žabka
Potraviny
■ ■ ■ ■ ■ ■ ■ ■

(593) Obrazová

(111) **387979**

(220) 16.04.2021

(320) 16.04.2021

(442) 30.06.2021

(151) 06.10.2021

(730) **Tesco Franchise Stores ČR s.r.o.**, Vršovická 1527/68b, Praha 10, Vršovice, 10000, CZ

(740) Mgr. Martina Zdvihalová, Ph.D. - patentová a právní kancelář, Mgr. Martina Zdvihalová Ph.D., K Pazderně 2031, Benešov, 25601

(210) O-571383

(591) Barevná

(510) (16) etikety kromě textilních, fólie na balení potravin, fotografie, grafické reprodukce, grafiky, kartón, krabice lepenkové nebo papírové, výrobky z lepenky, manuály, obálky, obaly v rámci této třídy, papíry, papírnické výrobky, pytlíky jako obaly, tiskoviny, balicí a obalové materiály a materiály pro skladování z papíru, lepenky nebo z plastů; (35) maloobchodní služby, velkoobchodní služby, nákup, prodej, on-line nákup

a on-line prodej, to vše v oblasti potravin, smíšeného zboží, alkoholických a nealkoholických nápojů, tiskovin, jednorázových papírových výrobků, papírnického zboží, kosmetických přípravků, parfumerie, přípravků pro osobní hygienu, čistících prostředků a vonných přípravků, dezinfekčních a antiseptických přípravků, tabáku, tabákových výrobků, kuřáckých potřeb, zápalek, hraček, elektroniky, potřeb pro domácnost, zprostředkování nákupu a prodeje v oblasti potravin, smíšeného zboží, alkoholických a nealkoholických nápojů, tiskovin, jednorázových papírových výrobků, papírnického zboží, kosmetických přípravků, parfumerie, přípravků pro osobní hygienu, čistících prostředků a vonných přípravků, dezinfekčních a antiseptických přípravků, tabáku, tabákových výrobků, kuřáckých potřeb, zápalek, hraček, elektroniky, potřeb pro domácnost, shromažďování, ve prospěch ostatních, různého zboží (s výjimkou přepravy tohoto zboží) tak, aby si zákazníci mohli toto zboží pohodlně prohlédnout a nakoupit v maloobchodě, ve velkoobchodě, v mini-marketu, shromažďování, ve prospěch ostatních, různého zboží (s výjimkou přepravy tohoto zboží) tak, aby si zákazníci mohli pohodlně prohlédnout a nakoupit jídlo, pití a ostatní výrobky pro lidskou spotřebu nebo pro výrobu zboží pro lidskou spotřebu, výrobky určené pro zdraví a krásu, výrobky určené pro opravy a údržbu, výrobky pro osobní péči, výrobky pro čistící účely, výrobky pro domácí použití, výrobky pro zahradnické použití, výrobky pro péči o domácí zvířata, výrobky pro kanceláře, výrobky pro ochranné účely, domácí potřeby, potřeby pro kuchyně, kancelářské potřeby, výrobky pro chytání, reprodukování nebo manipulování obrazu nebo zvuku v maloobchodě, ve velkoobchodě, v mini-marketu, shromažďování, ve prospěch ostatních, různého zboží (s výjimkou přepravy tohoto zboží) tak, aby si zákazníci mohli pohodlně prohlédnout a nakoupit domácí elektrospotřebiče, spotřební elektronické vybavení, dárky, dárkové sety, suvenýry, nové druhy zboží, sběratelské zboží, novinky, školní potřeby v maloobchodě, ve velkoobchodě, v mini-marketu, reklama, reklama on-line, propagační činnost, propagační činnost on-line, služby v oblasti reklamy a propagace prodeje, šíření reklamy a propagačních materiálů, předvádění zboží, přímá propagace poštou, průzkum trhu, marketing, marketing on-line, distribuce vzorků výrobků, organizace a řízení propagačních a stimulačních schémat, pomoc při řízení obchodní činnosti, administrativní zpracovávání nákupních objednávek, analýzy nákladů, vyhledávání dat v počítačových souborech pro třetí osoby, dodavatelské služby pro třetí osoby (nákup výrobků a služeb pro jiné podniky), fakturace, inzerce poštou a roznáškou, kanceláře dovozní a vývozní, komerční správa licencí na výrobky a služby ostatních, marketingové studie, nábor zaměstnanců, nákupní ceny, velkoobchodní ceny (analýzy), obchodní management a podnikové poradenství, obchodní poradenské služby, poradenství v obchodní činnosti, obchodní informace a rady pro spotřebitele (poradna pro spotřebitele), obchodní zprostředkovatelské služby, zajišťování obchodních transakcí a obchodních kontaktů, obchodní nebo podnikatelský průzkum, organizování komerčních nebo reklamních výstav, personální poradenství, systemizace informací do počítačových databází, prezentace výrobků v komunikačních médiích pro účely maloobchodu, pronájem prodejních automatů, průzkum veřejného mínění, průzkum trhu, prezentace zboží a služeb, služby předvádění výrobků a vystavování zboží, rozšiřování reklamních materiálů zákazníkům, pronájem reklamních ploch, řízení obchodních podniků, služby v oblasti srovnávání cen, vyhledávání sponzorů, vzorky zboží (distribuce); (36) finanční a peněžní služby, finanční analýzy, bankovní finanční transakce, elektronický převod kapitálu, finanční informace, finanční poradenství, konzultační finanční služby, koupě na splátky, zprostředkování prodeje nemovitostí, odhady nemovitostí, oceňování nemovitostí, pronájem nemovitostí, směňování peněz; (39) automobilová doprava, balení zboží, doprava a skladování odpadu, kamiónová doprava, služby dopravce, doručování zboží, dovoz zboží, pronájem chladících zařízení, informace o dopravě a skladování, pronájem nákladních automobilů a kamiónů, pronájem parkovacích ploch, pronájem skladovacích kontejnerů, skladování, spedice, dárkové balení; (41) vzdělávání, zábava, školicí služby, elektronické publikování (DTP), organizování a vedení školení zaměstnanců, pořádání a řízení pracovních setkání, organizování vzdělávacích, zábavních a sportovních soutěží, organizování výstav v rámci této třídy; (42) konzultační služby v oblasti informačních technologií, aktualizace počítačových programů, hosting webových stránek, instalace počítačových programů, obnova počítačových dat, pronájem počítačů, počítačové systémové analýzy, počítačové programování a údržba programů, tvorba softwaru, výzkum a vývoj nových výrobků, webové servery (pronájem); (43) automaty (rychlé občerstvení), hotelové služby, jídelny, kavárny, restaurace, poskytování přechodného ubytování, zásobování.

(511) 16, 35, 36, 39, 41, 42, 43

(540)



(593) Obrazová

(111) **387980**

(220) 16.04.2021

(320) 16.04.2021

(442) 30.06.2021

(151) 06.10.2021

(730) **Tesco Franchise Stores ČR s.r.o.**, Vršovická 1527/68b, Praha 10, Vršovice, 10000, CZ

(740) Mgr. Martina Zdvihalová, Ph.D. - patentová a právní kancelář, Mgr. Martina Zdvihalová Ph.D., K Pazderně 2031, Benešov, 25601

(210) O-571384

(510) (16) etikety kromě textilních, fólie na balení potravin, fotografie, grafické reprodukce, grafiky, kartón, krabice lepenkové nebo papírové, výrobky z lepenky, manuály, obálky, obaly v rámci této třídy, papíry, papírnické výrobky, pytlíky jako obaly, tiskoviny, balicí a obalové materiály a materiály pro skladování z papíru, lepenky nebo z plastů; (35) maloobchodní služby, velkoobchodní služby, nákup, prodej, on-line nákup a on-line prodej, to vše v oblasti potravin, smíšeného zboží, alkoholických a nealkoholických nápojů, tiskovin, jednorázových papírových výrobků, papírnického zboží, kosmetických přípravků, parfumerie, přípravků pro osobní hygienu, čistících prostředků a vonných přípravků, dezinfekčních a antiseptických přípravků, tabáku, tabákových výrobků, kuřáckých potřeb, zápalek, hraček, elektroniky, potřeb pro domácnost, zprostředkování nákupu a prodeje v oblasti potravin, smíšeného zboží, alkoholických a nealkoholických nápojů, tiskovin, jednorázových papírových výrobků, papírnického zboží, kosmetických přípravků, parfumerie, přípravků pro osobní hygienu, čistících prostředků a vonných přípravků, dezinfekčních a antiseptických přípravků, tabáku, tabákových výrobků, kuřáckých potřeb, zápalek, hraček, elektroniky, potřeb pro domácnost, shromažďování, ve prospěch ostatních, různého zboží (s výjimkou přepravy tohoto zboží) tak, aby si zákazníci mohli toto zboží pohodlně prohlédnout a nakoupit v maloobchodě, ve velkoobchodě, v mini-marketu, shromažďování, ve prospěch ostatních, různého zboží (s výjimkou přepravy tohoto zboží) tak, aby si zákazníci mohli pohodlně prohlédnout a nakoupit jídlo, pití a ostatní výrobky pro lidskou spotřebu nebo pro výrobu zboží pro lidskou spotřebu, výrobky určené pro zdraví a krásu, výrobky určené pro opravy a údržbu, výrobky pro osobní péči, výrobky pro čistící účely, výrobky pro domácí použití, výrobky pro zahradnické použití, výrobky pro péči o domácí zvířata, výrobky pro kanceláře, výrobky pro ochranné účely, domácí potřeby, potřeby pro kuchyně, kancelářské potřeby, výrobky pro chytání, reprodukování nebo manipulování obrazu nebo zvuku v maloobchodě, ve velkoobchodě, v mini-marketu, shromažďování, ve prospěch ostatních, různého zboží (s výjimkou přepravy tohoto zboží) tak, aby si zákazníci mohli pohodlně prohlédnout a nakoupit domácí elektrospotřebiče, spotřební elektronické vybavení, dárky, dárkové sety, suvenýry, nové druhy zboží, sběratelské zboží, novinky, školní potřeby v maloobchodě, ve velkoobchodě, v mini-marketu, reklama, reklama on-line, propagační činnost, propagační činnost on-line, služby v oblasti reklamy a propagace prodeje, šíření reklamy a propagačních materiálů, předvádění zboží, přímá propagace poštou, průzkum trhu, marketing, marketing on-line, distribuce vzorků výrobků, organizace a řízení propagačních a stimulačních schémat, pomoc při řízení obchodní činnosti, administrativní zpracovávání nákupních objednávek, analýzy nákladů, vyhledávání dat v počítačových souborech pro třetí osoby, dodavatelské služby pro třetí osoby (nákup výrobků a služeb pro jiné podniky), fakturace, inzerce poštou a roznáškou, kanceláře dovozní a vývozní, komerční správa licencí na výrobky a služby ostatních, marketingové studie, nábor zaměstnanců, nákupní ceny, velkoobchodní ceny (analýzy), obchodní management a podnikové poradenství, obchodní poradenské služby, poradenství v obchodní činnosti, obchodní informace a rady pro spotřebitele (poradna pro spotřebitele),

obchodní zprostředkovatelské služby, zajišťování obchodních transakcí a obchodních kontaktů, obchodní nebo podnikatelský průzkum, organizování komerčních nebo reklamních výstav, personální poradenství, systemizace informací do počítačových databází, prezentace výrobků v komunikačních médiích pro účely maloobchodu, pronájem prodejních automatů, průzkum veřejného mínění, průzkum trhu, prezentace zboží a služeb, služby předvádění výrobků a vystavování zboží, rozšiřování reklamních materiálů zákazníkům, pronájem reklamních ploch, řízení obchodních podniků, služby v oblasti srovnávání cen, vyhledávání sponzorů, vzorky zboží (distribuce); (36) finanční a peněžní služby, finanční analýzy, bankovní finanční transakce, elektronický převod kapitálu, finanční informace, finanční poradenství, konzultační finanční služby, koupě na splátky, zprostředkování prodeje nemovitostí, odhady nemovitostí, oceňování nemovitostí, pronájem nemovitostí, směňování peněz; (39) automobilová doprava, balení zboží, doprava a skladování odpadu, kamiónová doprava, služby dopravce, doručování zboží, dovoz zboží, pronájem chladicích zařízení, informace o dopravě a skladování, pronájem nákladních automobilů a kamiónů, pronájem parkovacích ploch, pronájem skladovacích kontejnerů, skladování, spedice, dárkové balení; (41) vzdělávání, zábava, školicí služby, elektronické publikování (DTP), organizování a vedení školení zaměstnanců, pořádání a řízení pracovních setkání, organizování vzdělávacích, zábavních a sportovních soutěží, organizování výstav v rámci této třídy; (42) konzultační služby v oblasti informačních technologií, aktualizace počítačových programů, hosting webových stránek, instalace počítačových programů, obnova počítačových dat, pronájem počítačů, počítačové systémové analýzy, počítačové programování a údržba programů, tvorba softwaru, výzkum a vývoj nových výrobků, webové servery (pronájem); (43) automaty (rychlé občerstvení), hotelové služby, jídelny, kavárny, restaurace, poskytování přechodného ubytování, zásobování.

(511) 16, 35, 36, 39, 41, 42, 43

(540)



(593) Obrazová

(111) **387981**

(220) 16.04.2021

(320) 16.04.2021

(442) 30.06.2021

(151) 06.10.2021

(730) **Tesco Franchise Stores ČR s.r.o.**, Vršovická 1527/68b, Praha 10, Vršovice, 10000, CZ

(740) Mgr. Martina Zdvihalová, Ph.D. - patentová a právní kancelář, Mgr. Martina Zdvihalová Ph.D., K Pazderně 2031, Benešov, 25601

(210) O-571385

(591) Barevná

(510) (16) etikety kromě textilních, fólie na balení potravin, fotografie, grafické reprodukce, grafiky, kartón, krabice lepenkové nebo papírové, výrobky z lepenky, manuály, obálky, obaly v rámci této třídy, papíry, papírnické výrobky, pytlíky jako obaly, tiskoviny, balicí a obalové materiály a materiály pro skladování z papíru, lepenky nebo z plastů; (35) maloobchodní služby, velkoobchodní služby, nákup, prodej, on-line nákup a on-line prodej, to vše v oblasti potravin, smíšeného zboží, alkoholických a nealkoholických nápojů, tiskovin, jednorázových papírových výrobků, papírnického zboží, kosmetických přípravků, parfumerie, přípravků pro osobní hygienu, čistících prostředků a vonných přípravků, dezinfekčních a antiseptických přípravků, tabáku, tabákových výrobků, kuřáckých potřeb, zápalek, hraček, elektroniky, potřeb pro domácnost, zprostředkování nákupu a prodeje v oblasti potravin, smíšeného zboží, alkoholických a nealkoholických nápojů, tiskovin, jednorázových papírových výrobků, papírnického zboží, kosmetických přípravků, parfumerie, přípravků pro

osobní hygienu, čistících prostředků a vonných přípravků, dezinfekčních a antiseptických přípravků, tabáku, tabákových výrobků, kuřáckých potřeb, zápalek, hraček, elektroniky, potřeb pro domácnost, shromažďování, ve prospěch ostatních, různého zboží (s výjimkou přepravy tohoto zboží) tak, aby si zákazníci mohli toto zboží pohodlně prohlédnout a nakoupit v maloobchodě, ve velkoobchodě, v mini-marketu, shromažďování, ve prospěch ostatních, různého zboží (s výjimkou přepravy tohoto zboží) tak, aby si zákazníci mohli pohodlně prohlédnout a nakoupit jídlo, pití a ostatní výrobky pro lidskou spotřebu nebo pro výrobu zboží pro lidskou spotřebu, výrobky určené pro zdraví a krásu, výrobky určené pro opravy a údržbu, výrobky pro osobní péči, výrobky pro čistící účely, výrobky pro domácí použití, výrobky pro zahradnické použití, výrobky pro péči o domácí zvířata, výrobky pro kanceláře, výrobky pro ochranné účely, domácí potřeby, potřeby pro kuchyně, kancelářské potřeby, výrobky pro chytání, reprodukování nebo manipulování obrazu nebo zvuku v maloobchodě, ve velkoobchodě, v mini-marketu, shromažďování, ve prospěch ostatních, různého zboží (s výjimkou přepravy tohoto zboží) tak, aby si zákazníci mohli pohodlně prohlédnout a nakoupit domácí elektrospotřebiče, spotřební elektronické vybavení, dárky, dárkové sety, suvenýry, nové druhy zboží, sběratelské zboží, novinky, školní potřeby v maloobchodě, ve velkoobchodě, v mini-marketu, reklama, reklama on-line, propagační činnost, propagační činnost on-line, služby v oblasti reklamy a propagace prodeje, šíření reklamy a propagačních materiálů, předvádění zboží, přímá propagace poštou, průzkum trhu, marketing, marketing on-line, distribuce vzorků výrobků, organizace a řízení propagačních a stimulujících schémat, pomoc při řízení obchodní činnosti, administrativní zpracovávání nákupních objednávek, analýzy nákladů, vyhledávání dat v počítačových souborech pro třetí osoby, dodavatelské služby pro třetí osoby (nákup výrobků a služeb pro jiné podniky), fakturace, inzerce poštou a roznáškou, kanceláře dovozní a vývozní, komerční správa licencí na výrobky a služby ostatních, marketingové studie, nábor zaměstnanců, nákupní ceny, velkoobchodní ceny (analýzy), obchodní management a podnikové poradenství, obchodní poradenské služby, poradenství v obchodní činnosti, obchodní informace a rady pro spotřebitele (poradna pro spotřebitele), obchodní zprostředkovatelské služby, zajišťování obchodních transakcí a obchodních kontaktů, obchodní nebo podnikatelský průzkum, organizování komerčních nebo reklamních výstav, personální poradenství, systemizace informací do počítačových databází, prezentace výrobků v komunikačních médiích pro účely maloobchodu, pronájem prodejních automatů, průzkum veřejného mínění, průzkum trhu, prezentace zboží a služeb, služby předvádění výrobků a vystavování zboží, rozšiřování reklamních materiálů zákazníkům, pronájem reklamních ploch, řízení obchodních podniků, služby v oblasti srovnávání cen, vyhledávání sponzorů, vzorky zboží (distribuce); (36) finanční a peněžní služby, finanční analýzy, bankovní finanční transakce, elektronický převod kapitálu, finanční informace, finanční poradenství, konzultační finanční služby, koupě na splátky, zprostředkování prodeje nemovitostí, odhady nemovitostí, oceňování nemovitostí, pronájem nemovitostí, směňování peněz; (39) automobilová doprava, balení zboží, doprava a skladování odpadu, kamiónová doprava, služby dopravce, doručování zboží, dovoz zboží, pronájem chladicích zařízení, informace o dopravě a skladování, pronájem nákladních automobilů a kamiónů, pronájem parkovacích ploch, pronájem skladovacích kontejnerů, skladování, spedice, dárkové balení; (41) vzdělávání, zábava, školicí služby, elektronické publikování (DTP), organizování a vedení školení zaměstnanců, pořádání a řízení pracovních setkání, organizování vzdělávacích, zábavních a sportovních soutěží, organizování výstav v rámci této třídy; (42) konzultační služby v oblasti informačních technologií, aktualizace počítačových programů, hosting webových stránek, instalace počítačových programů, obnova počítačových dat, pronájem počítačů, počítačové systémové analýzy, počítačové programování a údržba programů, tvorba softwaru, výzkum a vývoj nových výrobků, webové servery (pronájem); (43) automaty (rychlé občerstvení), hotelové služby, jídelny, kavárny, restaurace, poskytování přechodného ubytování, zásobování.

(511) 16, 35, 36, 39, 41, 42, 43

(540)



(593) Obrazová

(111) **387982**

(220) 19.04.2021

(320) 19.04.2021

(442) 30.06.2021

(151) 06.10.2021

(730) **newstream agency a.s.**, Sokolovská 85/104, Praha 8, Karlín, 18600, CZ

(740) Macek and Partners, Mgr. Jiří Macek, Sázavská 751/16, Praha 2, Vinohrady, 12000

(210) O-571400

(591) Barevná

(510) (35) marketing, pronájem reklamní doby v komunikačních médiích, reklama (propagace), rozhlasová reklama, styky s veřejností, televizní reklama, reklama online; (38) bezdrátové vysílání, přenos digitálních souborů, přenos zpráv a obrazových informací pomocí počítačů, rozhlasové vysílání, televizní vysílání, vysílání kabelové televize, informační kanceláře, poskytování internetových diskusních fór, poskytování on-line fór, poskytování přístupu k databázím, streaming dat, tiskové agentury, tiskové kanceláře; (41) elektronické publikování (DTP), filmová produkce jiná než reklamní, nahrávání video pásků, obrazové zpravodajství, poskytování on-line videí bez možnosti stažení, pronájem audio nahrávek, pronájem video pásků, reportérské služby, rozhlasová zábava, výroba rozhlasových a televizních programů, stříh video pásků, televizní zábava, zpravodajské služby, vzdělávací informace, vzdělávání, fotografování, poskytování on-line elektronických publikací (bez možnosti stažení), texty (psaní textů) jiné než reklamní, texty (zveřejňování -) kromě reklamních, vydávání elektronických knih a časopisů on-line, vydávání knih, vydávání textů, s výjimkou reklamních nebo náborových, živé představení, živé vystoupení (organizování -).

(511) 35, 38, 41

(540)

NS bankers club

(593) Obrazová

(111) **387983**

(220) 19.04.2021

(320) 19.04.2021

(442) 30.06.2021

(151) 06.10.2021

(730) **newstream agency a.s.**, Sokolovská 85/104, Praha 8, Karlín, 18600, CZ

(740) Macek and Partners, Mgr. Jiří Macek, Sázavská 751/16, Praha 2, Vinohrady, 12000

(210) O-571401

(510) (35) marketing, pronájem reklamní doby v komunikačních médiích, reklama (propagace), rozhlasová reklama, styky s veřejností, televizní reklama, reklama online; (38) bezdrátové vysílání, přenos digitálních souborů, přenos zpráv a obrazových informací pomocí počítačů, rozhlasové vysílání, televizní vysílání, vysílání kabelové televize, informační kanceláře, poskytování internetových diskusních fór, poskytování on-line fór, poskytování přístupu k databázím, streaming dat, tiskové agentury, tiskové kanceláře; (41) elektronické publikování (DTP), filmová produkce

jiná než reklamní, nahrávání video pásků, obrazové zpravodajství, poskytování on-line videí bez možnosti stažení, pronájem audio nahrávek, pronájem video pásků, reportérské služby, rozhlasová zábava, výroba rozhlasových a televizních programů, stříh video pásků, televizní zábava, zpravodajské služby, vzdělávací informace, vzdělávání, fotografování, poskytování on-line elektronických publikací (bez možnosti stažení), texty (psaní textů) jiné než reklamní, texty (zveřejňování -) kromě reklamních, vydávání elektronických knih a časopisů on-line, vydávání knih, vydávání textů, s výjimkou reklamních nebo náborových, živé představení, živé vystoupení (organizování -).

(511) 35, 38, 41

(540)

NS bankers club

(592) Slovní

(111) **387984**

(220) 19.04.2021

(320) 19.04.2021

(442) 30.06.2021

(151) 06.10.2021

(730) **newstream agency a.s.**, Sokolovská 85/104, Praha 8, Karlín, 18600, CZ

(740) Macek and Partners, Mgr. Jiří Macek, Sázavská 751/16, Praha 2, Vinohrady, 12000

(210) O-571403

(510) (35) marketing, pronájem reklamní doby v komunikačních médiích, reklama (propagace), rozhlasová reklama, styky s veřejností, televizní reklama, reklama online; (38) bezdrátové vysílání, přenos digitálních souborů, přenos zpráv a obrazových informací pomocí počítačů, rozhlasové vysílání, televizní vysílání, vysílání kabelové televize, informační kanceláře, poskytování internetových diskusních fór, poskytování on-line fór, poskytování přístupu k databázím, streaming dat, tiskové agentury, tiskové kanceláře; (41) elektronické publikování (DTP), filmová produkce jiná než reklamní, nahrávání video pásků, obrazové zpravodajství, poskytování on-line videí bez možnosti stažení, pronájem audio nahrávek, pronájem video pásků, reportérské služby, rozhlasová zábava, výroba rozhlasových a televizních programů, stříh video pásků, televizní zábava, zpravodajské služby, vzdělávací informace, vzdělávání, fotografování, poskytování on-line elektronických publikací (bez možnosti stažení), texty (psaní textů) jiné než reklamní, texty (zveřejňování -) kromě reklamních, vydávání elektronických knih a časopisů on-line, vydávání knih, vydávání textů, s výjimkou reklamních nebo náborových, živé představení, živé vystoupení (organizování -).

(511) 35, 38, 41

(540)

NS victory club

(592) Slovní

(111) **387985**

(220) 19.04.2021

(320) 19.04.2021

(442) 30.06.2021

(151) 06.10.2021

(730) **newstream agency a.s.**, Sokolovská 85/104, Praha 8, Karlín, 18600, CZ

(740) Macek and Partners, Mgr. Jiří Macek, Sázavská 751/16, Praha 2, Vinohrady, 12000

(210) O-571405

(510) (35) marketing, pronájem reklamní doby v komunikačních médiích, reklama (propagace), rozhlasová reklama, styky s veřejností, televizní reklama, reklama online; (38) bezdrátové vysílání, přenos digitálních souborů, přenos zpráv a obrazových informací pomocí počítačů, rozhlasové vysílání, televizní vysílání, vysílání kabelové televize, informační kanceláře, poskytování internetových diskusních fór, poskytování on-line fór, poskytování přístupu k databázím, streaming dat, tiskové agentury, tiskové kanceláře; (41) elektronické publikování (DTP), filmová produkce jiná než reklamní, nahrávání video pásků, obrazové zpravodajství, poskytování on-line videí bez možnosti stažení, pronájem audio nahrávek, pronájem video pásků, reportérské služby, rozhlasová zábava, výroba rozhlasových a televizních programů, stříh video pásků, televizní zábava, zpravodajské služby, vzdělávací informace, vzdělávání, fotografování, poskytování on-line elektronických publikací (bez možnosti stažení), texty (psaní textů) jiné než reklamní, texty (zveřejňování -) kromě reklamních, vydávání elektronických knih a časopisů on-line, vydávání knih, vydávání textů, s výjimkou reklamních nebo náborových, živé představení, živé vystoupení (organizování -).

(511) 35, 38, 41

(540)

newstream TV

(592) Slovní

(111) **387986**

(220) 19.04.2021

(320) 19.04.2021

(442) 30.06.2021

(151) 06.10.2021

(730) **newstream agency a.s.**, Sokolovská 85/104, Praha 8, Karlín, 18600, CZ

(740) Macek and Partners, Mgr. Jiří Macek, Sázavská 751/16, Praha 2, Vinohrady, 12000

(210) O-571406

(510) (35) marketing, pronájem reklamní doby v komunikačních médiích, reklama (propagace), rozhlasová reklama, styky s veřejností, televizní reklama, reklama online; (38) bezdrátové vysílání, přenos digitálních souborů, přenos zpráv a obrazových informací pomocí počítačů, rozhlasové vysílání, televizní vysílání, vysílání kabelové televize, informační kanceláře, poskytování internetových diskusních fór, poskytování on-line fór, poskytování přístupu k databázím, streaming dat, tiskové agentury, tiskové kanceláře; (41) elektronické publikování (DTP), filmová produkce jiná než reklamní, nahrávání video pásků, obrazové zpravodajství, poskytování on-line videí bez možnosti stažení, pronájem audio nahrávek, pronájem video pásků, reportérské služby, rozhlasová zábava, výroba rozhlasových a televizních programů, střih video pásků, televizní zábava, zpravodajské služby, vzdělávací informace, vzdělávání, fotografování, poskytování on-line elektronických publikací (bez možnosti stažení), texty (psaní textů) jiné než reklamní, texty (zveřejňování -) kromě reklamních, vydávání elektronických knih a časopisů on-line, vydávání knih, vydávání textů, s výjimkou reklamních nebo náborových, živé představení, živé vystoupení (organizování -).

(511) 35, 38, 41

(540)

newstream

(593) Obrazová

(111) **387987**

(220) 19.04.2021

(320) 19.04.2021

(442) 30.06.2021

(151) 06.10.2021

(730) **newstream agency a.s.**, Sokolovská 85/104, Praha 8, Karlín, 18600, CZ

(740) Macek and Partners, Mgr. Jiří Macek, Sázavská 751/16, Praha 2, Vinohrady, 12000

(210) O-571407

(510) (35) marketing, pronájem reklamní doby v komunikačních médiích, reklama (propagace), rozhlasová reklama, styky s veřejností, televizní reklama, reklama online; (38) bezdrátové vysílání, přenos digitálních souborů, přenos zpráv a obrazových informací pomocí počítačů, rozhlasové vysílání, televizní vysílání, vysílání kabelové televize, informační kanceláře, poskytování internetových diskusních fór, poskytování on-line fór, poskytování přístupu k databázím, streaming dat, tiskové agentury, tiskové kanceláře; (41) elektronické publikování (DTP), filmová produkce jiná než reklamní, nahrávání video pásků, obrazové zpravodajství, poskytování on-line videí bez možnosti stažení, pronájem audio nahrávek, pronájem video pásků, reportérské služby, rozhlasová zábava, výroba rozhlasových a televizních programů, střih video pásků, televizní zábava, zpravodajské služby, vzdělávací informace, vzdělávání, fotografování, poskytování on-line elektronických publikací (bez možnosti stažení), texty (psaní textů) jiné než reklamní, texty (zveřejňování -) kromě reklamních, vydávání elektronických knih a časopisů on-line, vydávání knih, vydávání textů, s výjimkou reklamních nebo náborových, živé představení, živé vystoupení (organizování -).

(511) 35, 38, 41

(540)

newstream

(592) Slovní

(111) **387988**

(220) 19.04.2021

(320) 19.04.2021

(442) 30.06.2021

(151) 06.10.2021

(730) **Švagerka Michal**, Hornická 1030, Dubňany, 69603, CZ

(740) Mgr. Martin Šenkýř, advokát, Mariánské náměstí 127, Uherské Hradiště, 68601

(210) O-571422

(510) (16) bloky, brožurky, časopisy, desky na dokumenty, kancelářské desky, katalogy, knihy, kroužkové bloky, kroužkové zápisníky, letáky, oběžníky, pera, periodika, plakáty, psací potřeby, razítka, tužky, záložky do knih; (35) marketing, propagace, reklama, vydávání reklamních textů; (45) organizace politických setkání.

(511) 16, 35, 45

(540)

Dubňany Srdcem

(592) Slovní

(111) **387989**

(220) 20.04.2021

(320) 20.04.2021

(442) 30.06.2021

(151) 06.10.2021

(730) **Profesmedia s.r.o.**, Milady Horákové 1095/14, Hradec Králové, Nový Hradec Králové, 50006, CZ

(740) AK Jan Bárta s.r.o., advokátní kancelář, JUDr. Jan Bárta, advokát, Kaprova 42/14, Praha 1, Staré Město, 11000

(210) O-571452

(510) (28) sportovní potřeby a vybavení a vybavení pro sportovní trénink spadající do této třídy; (35) propagační činnost, reklama, příprava a pořádání propagačních akcí, propagace sportovních soutěží a akcí, propagační management osobností z oblastí sportu; (41) služby v oblasti sportu a fitness, pronájem zařízení a vybavení ke vzdělávání, zábavě, sportu a kultuře, provoz prázdninových kempů (zábava), rekreační kempy (zábava), pořádání skupinových rekreačních činností, organizování rekreačních turnajů, poskytování rekreačních zařízení, zajišťování rekreačních zařízení, výchova, vzdělávání, zábava a sportovní činnost, sportovní a kulturní aktivity, organizování sportovních soutěží, pořádání atletických soutěží, organizace kulturních, zábavních a sportovních akcí, tělesná výchova, gymnastický trénink, vzdělávací a školící služby, trenérské služby v oblasti sportovních aktivit, služby osobních trenérů, akademie (vzdělávání), koučink, pořádání a vedení seminářů, pořádání odborných workshopů a výukových kurzů, poskytování informací o sportu, letní tábory (zábava a výuka), pořádání sportovních aktivit pro letní tábory, sportovní tábory, půjčování sportovního vybavení s výjimkou vozidel, vzdělávací ukázky, hodiny cvičení, poskytování instruktáží a vybavení v oblasti tělesného cvičení, dohled nad tělesným cvičením, poskytování prostor na skupinové cvičení, zážitkový trénink pro děti, sportovní výuka, trénink a instruktáž, poskytování zábavních služeb pro děti, pohybová výuka pro předškolní děti, služby sportovních areálů, poskytování prostor pro lehkou atletiku, zábava ve formě atletických soutěží; (43) provozování kempů (ubytování), poskytování kempinkových prostor, poskytování rekreačního ubytování, služby zajišťující stravování a nápoje, zařizování dočasných ubytování, služby dočasných ubytování poskytované prázdninovými tábory.

(511) 28, 35, 41, 43

(540)

KEMP VÍTEŽŮ

(592) Slovní

(111) **387990**

(220) 20.04.2021

(320) 20.04.2021

(442) 30.06.2021

(151) 06.10.2021

(730) **Rohlik skillz s.r.o.**, Sokolovská 100/94, Praha 8, Karlín, 18600, CZ

(740) HAVEL & PARTNERS s.r.o., advokátní kancelář, Mgr. Ivan Rámeš, advokát, Na Florenci 2116/15, Praha 1, Nové Město, 11000

(210) O-571456

(510) (9) umělohodnotné kódované slevové a zákaznické karty, datové nosiče obsahující odborné a zákaznické informace v elektronické podobě a/nebo přístupné elektronicky (zejména prostřednictvím internetu) a/nebo které lze

zasílat (zejména elektronickou poštou), elektronické brožury ke stažení; (16) letáky, reklamní letáky, brožury, papír, lepenka a výrobky z těchto materiálů, které nejsou zařazeny do jiných tříd, a to absorbující fólie z papíru pro balení potravin, balicí papír, balicí, výplňové, vycpávkové materiály z papíru nebo lepenky, samolepky, papírenské zboží, a to bloky, obálky, papírové obaly, sáčky jako obaly z papíru, papírové tašky; (35) služby věrnostních programů, správa věrnostních programů, správa zákaznických věrnostních programů, věrnostní, pobídkové a bonusové programy, podpora prodeje prostřednictvím zákaznických věrnostních programů, řízení věrnostních programů zahrnující slevy nebo pobídky, organizace a management obchodních motivačních a věrnostních programů, organizační konzultace týkající se věrnostních programů pro zákazníky, propagační činnost, reklama, reklama zasíláním on-line propagace třetím stranám prostřednictvím elektronických komunikačních sítí, pronájem reklamní doby v komunikačních médiích, pronájem reklamních materiálů, pronájem reklamních ploch, zaslání reklamních materiálů zákazníkům (letáky, prospekty, tisky, vzorky zboží), aktualizování reklamních materiálů, rozšiřování reklamních nebo inzertních materiálů, cílené zaslání reklamních materiálů, vydávání, zveřejňování, oznámení, vyhlášení a publikování reklamních textů, televizní a rozhlasová reklama, distribuce vzorků zboží; (36) vydávání elektronických platebních karet v souvislosti s bonusy a programy odměn, vydávání hodnotových poukazů jako odměn za zákaznickou věrnost, vydávání hodnotových poukazů v souvislosti s věrnostními programy pro zákazníky.

(511) 9, 16, 35, 36

(540)

Rohlik Premium

(592) Slovní

(111) **387991**

(220) 20.04.2021

(320) 20.04.2021

(442) 30.06.2021

(151) 06.10.2021

(730) **Rohlik skillz s.r.o.**, Sokolovská 100/94, Praha 8, Karlín, 18600, CZ

(740) HAVEL & PARTNERS s.r.o., advokátní kancelář, Mgr. Ivan Rámeš, advokát, Na Florenci 2116/15, Praha 1, Nové Město, 11000

(210) O-571457

(591) Barevná

(510) (9) umělohmotné kódované slevové a zákaznické karty, datové nosiče obsahující odborné a zákaznické informace v elektronické podobě a/nebo přístupné elektronicky (zejména prostřednictvím internetu) a/nebo které lze zasílat (zejména elektronickou poštou), elektronické brožury ke stažení; (16) letáky, reklamní letáky, brožury, papír, lepenka a výrobky z těchto materiálů, které nejsou zařazeny do jiných tříd, a to absorbující fólie z papíru pro balení potravin, balicí papír, balicí, výplňové, vycpávkové materiály z papíru nebo lepenky, samolepky, papírenské zboží, a to bloky, obálky, papírové obaly, sáčky jako obaly z papíru, papírové tašky; (35) služby věrnostních programů, správa věrnostních programů, správa zákaznických věrnostních programů, věrnostní, pobídkové a bonusové programy, podpora prodeje prostřednictvím zákaznických věrnostních programů, řízení věrnostních programů zahrnující slevy nebo pobídky, organizace a management obchodních motivačních a věrnostních programů, organizační konzultace týkající se věrnostních programů pro zákazníky, propagační činnost, reklama, reklama zasíláním on-line propagace třetím stranám prostřednictvím elektronických komunikačních sítí, pronájem reklamní doby v komunikačních médiích, pronájem reklamních materiálů, pronájem reklamních ploch, zaslání reklamních materiálů zákazníkům (letáky, prospekty, tisky, vzorky zboží), aktualizování reklamních materiálů, rozšiřování reklamních nebo inzertních materiálů, cílené zaslání reklamních materiálů, vydávání, zveřejňování, oznámení, vyhlášení a publikování reklamních textů, televizní a rozhlasová reklama, distribuce vzorků zboží; (36) vydávání elektronických platebních karet v souvislosti s bonusy a programy odměn, vydávání hodnotových poukazů jako odměn za zákaznickou věrnost, vydávání hodnotových poukazů v souvislosti s věrnostními programy pro zákazníky.

(511) 9, 16, 35, 36

(540)



(593) Obrazová

(111) **387992**

(220) 21.04.2021

(320) 21.04.2021

(442) 30.06.2021

(151) 06.10.2021

(730) **yachting.com, s.r.o.**, Plynární 1617/10, Praha 7, Holešovice, 17000, CZ

(740) ROWAN LEGAL, advokátní kancelář s.r.o., JUDr. Josef Donát LL.M., CIPP/E, advokát, Na Pankráci 1683/127, Praha 4, Nusle, 14000

(210) O-571505

(591) Barevná

(510) (9) audio a video záznamy, digitální knihy ke stažení z internetu, elektronické brožury ke stažení, elektronické časopisy, elektronické informační bulletiny ke stažení, elektronické knihy, elektronické mapy ke stažení, elektronické noviny ke stažení, elektronické publikace ke stažení, elektronické publikace ke stažení v podobě časopisu, elektronické publikace nahrané na počítačových médiích, elektronické zprávy ke stažení, instruktážní manuály v elektronické podobě, instruktážní příručky v elektronickém formátu, interaktivní DVD, interaktivní elektronické publikace, knihy nahrané na discích, materiály pro vzdělávací kurzy ke stažení, multimediální záznamy, nahraná videa, nahraná CD-I, nahraná DVD, nahraná DVD obsahující hry, nahrané audiopásky, nikoli hudební, nahrané CD-ROMy, nahrané digitální audiopásky, nahrané obrazové disky, podcasty, publikace ke stažení, školící příručky v podobě počítačových programů, stahovatelné publikace, týdenní publikace stahovatelné z internetu v elektronické podobě, záznamy (zvukové záznamy), zvukové knihy, zvukové nahrávky ke stažení, zvukové zápisy; (35) reklamní služby v oblasti loďařského průmyslu a námořní dopravy, reklama v oblasti cestovního ruchu a cestování; (36) likvidace pojistných škod, likvidace škod neživotního pojištění, poradenství ohledně uzavírání pojištění, poskytování informací vztahujících se k likvidaci škod u neživotního pojištění, poskytování informací vztahujících se k uzavírání životního pojištění, poskytování informací vztahujících se k uzavírání neživotního pojištění, poskytování pojištění námořní přepravy, poskytování záruk v oblasti dopravního pojištění, poskytování zdravotního pojištění, posuzování a zpracování pojistných nároků, sjednávání námořního pojištění, sjednávání pojištění, sjednávání pojištění pro případ požáru na moři, sjednávání pojištění pro případ námořních nehod, sjednávání přepravního pojištění, sjednávání rozšířených záručních smluv, sjednávání záručních programů, služby uzavírání úrazového pojištění, uzavírání neživotního pojištění, uzavírání životního pojištění, správa pojištění, pojištění garáží, makléřské služby vztahující se k lodnímu pojištění, agentury zabývající se pojišťováním lodí, služby týkající se pojištění lodí, služby týkající se pojištění lodního nákladu na moři, vydání cestovních poukazů, služby cestovního pojištění, poradenské a zprostředkovací služby v oblasti cestovního pojištění, záruky na platby léčebných cestovních výdajů, zprostředkování pojištění, zprostředkování pojištění majetku, zprostředkování pojištění odpovědnosti za škodu, zprostředkování životního pojištění, zprostředkování přepravního pojištění, zprostředkování dopravního pojištění, zprostředkování neživotního pojištění, poradenské a zprostředkovací služby v oblasti životního pojištění, makléřské služby,

makléřské poradenské služby vztahující se k pojištění; (39) lodní doprava, vedení lodí, vnitrozemní lodní doprava, vnitrozemní lodní přeprava, lodivodství, makléřství (lodní -), doprava cestujících lodí, výletní plavba lodí, osobní lodní doprava, okružní plavby lodí (služby), zprostředkování lodní přepravy cestujících, služby pronájmu lodí a jachet, poskytování výletních lodí pro cestování, přeprava cestujících na výletních lodích, organizování cest a lodních výletů, pronájem jachet, služby v oblasti pronájmu jachet, pronájem vodních dopravních prostředků, jachet, lodí, člunů a jiných vodních dopravních prostředků, zprostředkování přepravy, zprostředkování dopravy, zprostředkování námořní dopravy, zprostředkování pozemních, námořních a leteckých dopravních služeb, organizování a zprostředkování zájezdů, služby agentury v oblasti zprostředkování přepravy osob, poskytování informací o zprostředkování lodní dopravy, námořní doprava, pronájem námořních plavidel, služby v námořní dopravě, rezervační služby týkající se námořní dopravy, zprostředkování pozemní, námořní a letecké přepravy, zajištění silniční, železniční, námořní a letecké dopravy cestujících, zajišťování námořní přepravy cestujících, zprostředkování letecké, železniční a námořní dopravy cestujících, poskytování informací vztahujících se k námořní dopravě; (41) organizace, příprava a pořádání závodů lodí, organizace závodů jachet, pořádání jachtařských soutěží, zábava ve formě jachtařských závodů, vzdělávací kurzy, vedení kurzů, pořádání sportovních kurzů, pořádání výcvikových kurzů, dálkové kurzy, dálkové vzdělávání, zajišťování online vzdělávacích kurzů, vedení kurzů, seminářů a workshopů, organizování zkoušek (vzdělávání), informace o poskytování zkoušek, organizování seminářů, pořádání a vedení seminářů, pořádání sportovních turnajů, semináře, vedení výukových seminářů, vedení vzdělávacích seminářů.

(511) 9, 35, 36, 39, 41
(540)



(593) Obrazová

(111) **387993**

(220) 22.04.2021
(320) 22.04.2021
(442) 30.06.2021
(151) 06.10.2021

(730) **Vágr Corporation, s.r.o.**, Zdeslavice 24, Čemín, 28601, CZ
(740) JUDr. Tomáš Lejček MBA, Slezská 169/10, Praha 2, Vinohrady, 12000
(210) O-571510

(510) (12) lodě, vodní plavidla, čluny, nafukovací čluny, rybářské čluny; (25) boty, sportovní obuv, rybářská obuv, nepromokavé rybářské boty vysoké, oděvy, sportovní oblečení, rybářské oděvy, rybářské košile, rybářské vesty, kabáty, bundy, rybářské bundy, čepice, klobouky, rybářské pokrývky hlavy; (28) rybářské náčiní, vybavení pro lov a rybolov spadající do této třídy, skříňky na rybářské potřeby, senzory záběru (rybářská výstroj), nafukovací plovoucí rybářské sedačky (float tube), lodě (hračky); (35) marketing, internetový marketing, reklama a propagace, řízení obchodní činnosti, výroba reklamních materiálů, pořádání a řízení reklamních akcí, pronájem prodejních stánků.

(511) 12, 25, 28, 35
(540)



(593) Obrazová

(111) **387994**

(220) 22.04.2021
(320) 22.04.2021

(442) 30.06.2021

(151) 06.10.2021

(730) **Národní rada osob se zdravotním postižením ČR, z.s.**, Partyzánská 1/7, Praha 7, Holešovice, 17000, CZ

(210) O-571523

(591) Barevná

(510) (35) reklama, marketing a propagační služby, obchodní poradenské služby vztahující se k propagaci kampaní na shromažďování finančních prostředků, cílený marketing, finanční marketing, grafická úprava pro reklamní účely, internetový marketing, administrativní služby, cílené zasílání reklamních materiálů, nábor zaměstnanců, obchodní zprostředkovatelské služby, online reklama v počítačové síti, podpora prodeje jiných osob, pořádání výstav pro obchodní či reklamní účely, poskytování obchodních informací a rady pro spotřebitele ve výběru produktů a služeb, propagace, styk s veřejností, vyhledávání sponzorů, zprostředkování obchodních informací, zprostředkování propagace, zprostředkování reklamy; (41) služby v oblasti vzdělávání, zábavy a sportu, organizování konferencí, výstav a soutěží, zveřejňování, oznamování a psaní textů s výjimkou reklamních, výchova, akademie (vzdělávání), vzdělávací a školicí služby, akademie (vzdělávání), vydávání textů s výjimkou reklamních, školení, pořádání a vedení konferencí, pořádání a vedení seminářů, pořádání a vedení workshopů (školení), fotografování, koučink (školení).

(511) 35, 41

(540)



Národní rada osob
se zdravotním postižením ČR

(593) Obrazová

(111) **387995**

(220) 22.04.2021

(320) 22.04.2021

(442) 30.06.2021

(151) 06.10.2021

(730) **BZENEK SEKT a.s.**, Potoční 1630, Bzenec, 69685, CZ

(740) Ing. Zdeněk Kučera, Dlouhá 207, Slušovice, 76315

(210) O-571546

(510) (16) časopisy, tiskoviny, periodika, knihy, knihařské výrobky, fotografie, pohlednice, plakáty, papírnické zboží, papírové štítky na láhve (viněty), obaly z papíru a z plastů, papírové a plastové obaly a přebaly na víno a lihoviny spadající do této třídy; (21) skleněné obaly, poháry a pohárky na vína, lihoviny a míchané alkoholické nápoje s výjimkou piva; (33) alkoholické nápoje s výjimkou piva, vína, lihoviny, míchané alkoholické nápoje.

(511) 16, 21, 33

(540)



(593) Obrazová

(111) **387996**

(220) 23.04.2021

(320) 23.04.2021

- (442) 30.06.2021
(151) 06.10.2021
(730) **Kradláková Mária**, Síbova 331, Bílina, 41801, CZ
(210) O-571549
(510) (32) piva, nealkoholické nápoje, minerální a syčené vody, ovocné nápoje a ovocné šťávy, sirupy a jiné nealkoholové přípravky pro přípravu nápojů.

(511) 32
(540)

Omür su

(592) Slovní

- (111) **387997**
(220) 22.04.2021
(320) 22.04.2021
(442) 30.06.2021
(151) 06.10.2021
(730) **BZENEC SEKT a.s.**, Potoční 1630, Bzenec, 69685, CZ
(740) Ing. Zdeněk Kučera, Dlouhá 207, Slušovice, 76315
(210) O-571557
(591) Barevná
(510) (16) časopisy, tiskoviny, periodika, knihy, knihařské výrobky, fotografie, pohlednice, plakáty, papírnické zboží, papírové štítky na láhve (viněty), obaly z papíru a z plastů, papírové a plastové obaly a přebaly na víno a lihoviny spadající do této třídy; (21) skleněné obaly, poháry a pohárky na vína, lihoviny a míchané alkoholické nápoje s výjimkou piva; (33) alkoholické nápoje s výjimkou piva, vína, lihoviny, míchané alkoholické nápoje.
(511) 16, 21, 33
(540)



(554) Prostorová

- (111) **387998**
(220) 22.04.2021
(320) 22.04.2021
(442) 30.06.2021
(151) 06.10.2021
(730) **BZENEC SEKT a.s.**, Potoční 1630, Bzenec, 69685, CZ
(740) Ing. Zdeněk Kučera, Dlouhá 207, Slušovice, 76315
(210) O-571558
(510) (16) časopisy, tiskoviny, periodika, knihy, knihařské výrobky, fotografie, pohlednice, plakáty, papírnické zboží, etikety z papíru, obaly z papíru a z plastů, papírové a plastové obaly a přebaly na víno a lihoviny spadající do této třídy, štítky na láhve (viněty) s výjimkou textilních; (21) skleněné obaly, poháry a pohárky na vína, lihoviny a míchané alkoholické nápoje s výjimkou piva; (33) alkoholické nápoje s výjimkou piva, vína, lihoviny, míchané alkoholické nápoje.
(511) 16, 21, 33

(540)



(593) Obrazová

- (111) **387999**
(220) 23.04.2021
(320) 23.04.2021
(442) 30.06.2021
(151) 06.10.2021
(730) **OK technik-emc, s.r.o.**, Daliborova 675/8, Praha 10, Hostivař, 10200, CZ
(740) Ing. Václav Kratochvíl, Husníkova 2086/22, Praha 5, Stodůlky, 15800
(210) O-571565
(510) (9) tepelné regulátory, tlakoměry, vlhkoměry, řídicí systémy pro regulaci topení v objektech, elektrické regulátory, měřicí přístroje; (11) rekuperační jednotky, klimatizační zařízení, ohřívače vzduchu a vody, výměníky tepla, větrací zařízení, regulátory topení, regulačně bezpečnostní zařízení pro plynové potrubí a vodovodní zařízení; (37) montáž a opravy měřicí a regulační techniky, montáž, opravy a údržba elektrických a elektronických zařízení, instalace a opravy vytápění a větrání.
(511) 9, 11, 37

(540)

Neoreg

(592) Slovní

- (111) **388000**
(220) 23.04.2021
(320) 23.04.2021
(442) 30.06.2021
(151) 06.10.2021
(730) **Vymazal Bronislav Ing. Mgr.**, Úvoz 493/29, Brno, Staré Brno, 60200, CZ
(210) O-571578
(510) (9) počítačový software pro inteligentní domácnost, software pro integraci umělé inteligence a strojového učení v oblasti dat velkého objemu, software pro strojové učení, software umělé inteligence, brány pro internet věcí [IoT], cloudové servery, alarmy (poplašná zařízení) a výstražná zařízení, chůvičky, čidla, čidla na ochranu soukromí, měřicí, detekční, monitorovací a kontrolní zařízení, elektrické přístroje na řízení procesů, ovladače a regulační přístroje; (10) umělé vagíny jako sexuální pomůcky pro dospělé; (42) služby v oblasti informačních technologií, navrhování a vývoj počítačového hardwaru a softwaru, navrhování periferních zařízení počítačů, vědecké a technologické služby.
(511) 9, 10, 42

(540)

baraq

(592) Slovní

- (111) **388001**
(220) 26.04.2021
(320) 26.04.2021
(442) 30.06.2021
(151) 06.10.2021
(730) **Onapharm, s.r.o.**, Perlitová 1799/10, Praha 4, Krč, 14000, CZ
(740) Dana Lukajová, patentový zástupce, Dana Lukajová, Voršílská 130/10, Praha 1, Nové Město, 11000
(210) O-571592
(510) (3) kosmetické přípravky, parfumerie, přípravky pro osobní hygienu, přípravky pro péči o pleť, kosmetické vody, neléčivé přípravky na péči o tělo, bylinné výtažky pro kosmetické účely, fytkosmetické přípravky, kosmetické krémy a vody, denní krémy, hydratační přípravky, kosmetické masky, masti a krémy neléčivé; (5) doplňky výživy, léčivé čaje, léčivé

nápojů, nealkoholické nápoje, koncentráty k přípravě nealkoholických
nápojů, míchané ovocné džusy. (540)

(511) 5, 16, 30, 32
(540)



(593) Obrazová

(111) **388006**
(220) 30.04.2021
(320) 30.04.2021
(442) 30.06.2021
(151) 06.10.2021
(730) **HEINZ FOOD a.s.**, Jerlochovice 120, Fulnek, 74245, CZ
(740) Ing. Pavel Nádvořník s.r.o., Klínová 620/1, Ostrava, Hulváky, 70900
(210) O-571730
(591) Barevná
(510) (5) potravní doplňky a dietetické přípravky, potravinové doplňky obsahující vitamíny, potravinové doplňky obsahující stopové prvky, minerální doplňky stravy, vitamínové přípravky, umělá sladidla pro diabetiky, dietetická sladidla pro léčebné účely, potraviny pro diabetiky, doplňky zdravé výživy pro osoby se zvláštními dietními požadavky, bylinné a rostlinné výtažky pro léčebné účely, sirupy pro farmaceutické účely, tekuté potravinové doplňky, potraviny pro lékařsky vymezené diety, dietetická vláknina, bylinné čaje pro léčebné účely, léčivé byliny; (16) papír a lepenka, balicí materiály z papíru, krabice z papíru, etikety z papíru nebo lepenky, lepící natištěné etikety, plastové obaly; (30) sirupy a melasa, přírodní sladidla, přírodní nízkokalorická sladidla, přípravky pro výrobu cukrovinek, cukrovinky, přísady (k ochucení), příchutě do potravin, jiné než esenciální oleje, příchutě do nápojů, jiné než esenciální oleje, koření; (32) sirupy do nápojů, nealkoholické nápoje, koncentráty k přípravě nealkoholických nápojů, míchané ovocné džusy.
(511) 5, 16, 30, 32

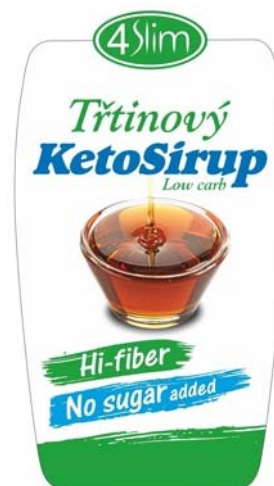

(593) Obrazová

(111) **388007**
(220) 30.04.2021
(320) 30.04.2021
(442) 30.06.2021
(151) 06.10.2021
(730) **Děmos trade, a.s.**, Škrobáalkova 630/13, Ostrava, Kunčičky, 71800, CZ
(740) Ing. Pavel Nádvořník s.r.o., Klínová 620/1, Ostrava, Hulváky, 70900
(210) O-571738
(591) Barevná
(510) (1) lepidla pro průmysl, lepidla pro použití ve stavebnictví, lepidla k použití ve spojovacích materiálech (průmyslová), spojovací tmely, těsnící tmely k použití v průmyslu, čistící prostředky k průmyslovému použití, čistící chemikálie, čistící prostředky pro průmysl a výrobu; (3) čistící prostředky, chemické čistící prostředky pro použití v domácnosti, čističe nábytku, čistící roztoky.
(511) 1, 3
(540)



(593) Obrazová

(111) **388008**
(220) 30.04.2021
(320) 30.04.2021
(442) 30.06.2021
(151) 06.10.2021
(730) **MILSY a.s.**, Partizánska 224/B, Bánovce nad Bebravou, 957 01, SK
(740) INPARTNERS GROUP, Mgr. Simona Hejdová, advokátka, Tuřanka 1519/115a, Brno, Slatina, 62700
(210) O-571742
(591) Barevná
(510) (29) mléčné výrobky, sušené mléčné výrobky, proteinové mléčné výrobky, zakysané mléčné výrobky, mléko, kondenzované mléko, mléčné dezerty

(mléčné výrobky), mléčné nápoje (s vysokým obsahem mléka), kyselé mléko, nápoje s mléčnými acidofilními bakteriemi, kefir (mléčný nápoj), acidofilní mléko, nápoje z fermentovaného mléka, jogurtová mléka, smetanové nápoje, máslo, máslové krémy (mléčné výrobky), sýry, smetanové sýry, pařené sýry, uzené sýry, grilovací sýry, delaktózané sýry, tavené sýry, hrudkové mlékárenské sýry, sýrové dorty, sýrové pláty, jogurty, jogurtové dezerty (mléčné výrobky), delaktózané jogurty, jogurtové náplně (mléčné výrobky), smetana (mléčné výrobky), smetanové dezerty (mléčné výrobky), crème fraiche, smetanové pomazánky, sýrové pomazánky, tvarohové pomazánky, jogurtové pomazánky, máslové pomazánky, delaktózané pomazánky, šlehačka, tvarohové výrobky, tvaroh, ovocné tvarohy, tvarohové dezerty (mléčné výrobky), tvarohové krémy (mléčné výrobky), tvarohové náplně (mléčné výrobky), sójové mléko (náhražka mléka), polévky, syrovátka; (30) zmrzlina, mražené smetanové krémy, mražené krémy jogurtové, mražené jogurty (mražené potraviny), mražené cukrovinky na bázi mléka, smetany, tvarohu, mléčné čokoládové nápoje, mléčné kakaové nápoje, mléčné kávové nápoje; (32) syrovátkové nápoje.

(511) 29, 30, 32

(540)



(593) Obrazová

(111) **388009**

(220) 30.04.2021

(320) 30.04.2021

(442) 30.06.2021

(151) 06.10.2021

(730) MILSY a.s., Partizánska 224/B, Bánovce nad Bebravou, 957 01, SK

(740) INPARTNERS GROUP, Mgr. Simona Hejdová, advokátka, Tuřanka 1519/115a, Brno, Slatina, 62700

(210) O-571743

(591) Barevná

(510) (29) mléčné výrobky, sušené mléčné výrobky, proteinové mléčné výrobky, zakysané mléčné výrobky, mléko, kondenzované mléko, mléčné dezerty (mléčné výrobky), mléčné nápoje (s vysokým obsahem mléka), kyselé mléko, nápoje s mléčnými acidofilními bakteriemi, kefir (mléčný nápoj), acidofilní mléko, nápoje z fermentovaného mléka, jogurtová mléka, smetanové nápoje, máslo, máslové krémy (mléčné výrobky), sýry, smetanové sýry, pařené sýry, uzené sýry, grilovací sýry, delaktózané sýry, tavené sýry, hrudkové mlékárenské sýry, sýrové dorty, sýrové pláty, jogurty, jogurtové dezerty (mléčné výrobky), delaktózané jogurty, jogurtové náplně (mléčné výrobky), smetana (mléčné výrobky), smetanové dezerty (mléčné výrobky), crème fraiche, smetanové pomazánky, sýrové pomazánky, tvarohové pomazánky, jogurtové pomazánky, máslové pomazánky, delaktózané pomazánky, šlehačka, tvarohové výrobky, tvaroh, ovocné tvarohy, tvarohové dezerty (mléčné výrobky), tvarohové krémy (mléčné výrobky), tvarohové náplně (mléčné výrobky), sójové mléko (náhražka mléka), polévky, syrovátka; (30) zmrzlina, mražené smetanové krémy, mražené krémy jogurtové, mražené jogurty (mražené potraviny), mražené cukrovinky na bázi mléka, smetany, tvarohu, mléčné čokoládové nápoje, mléčné kakaové nápoje, mléčné kávové nápoje; (32) syrovátkové nápoje.

(511) 29, 30, 32

(540)



(593) Obrazová

(111) **388010**

(220) 30.04.2021

(320) 30.04.2021

(442) 30.06.2021

(151) 06.10.2021

(730) MILSY a.s., Partizánska 224/B, Bánovce nad Bebravou, 957 01, SK

(740) INPARTNERS GROUP, Mgr. Simona Hejdová, advokátka, Tuřanka 1519/115a, Brno, Slatina, 62700

(210) O-571744

(591) Barevná

(510) (29) mléčné výrobky, sušené mléčné výrobky, proteinové mléčné výrobky, zakysané mléčné výrobky, mléko, kondenzované mléko, mléčné dezerty (mléčné výrobky), mléčné nápoje (s vysokým obsahem mléka), kyselé mléko, nápoje s mléčnými acidofilními bakteriemi, kefir (mléčný nápoj), acidofilní mléko, nápoje z fermentovaného mléka, jogurtová mléka, smetanové nápoje, máslo, máslové krémy (mléčné výrobky), sýry, smetanové sýry, pařené sýry, uzené sýry, grilovací sýry, delaktózané sýry, tavené sýry, hrudkové mlékárenské sýry, sýrové dorty, sýrové pláty, jogurty, jogurtové dezerty (mléčné výrobky), delaktózané jogurty, jogurtové náplně (mléčné výrobky), smetana (mléčné výrobky), smetanové dezerty (mléčné výrobky), crème fraiche, smetanové pomazánky, sýrové pomazánky, tvarohové pomazánky, jogurtové pomazánky, máslové pomazánky, delaktózané pomazánky, šlehačka, tvarohové výrobky, tvaroh, ovocné tvarohy, tvarohové dezerty (mléčné výrobky), tvarohové krémy (mléčné výrobky), tvarohové náplně (mléčné výrobky), sójové mléko (náhražka mléka), polévky, syrovátka; (30) zmrzlina, mražené smetanové krémy, mražené krémy jogurtové, mražené jogurty (mražené potraviny), mražené cukrovinky na bázi mléka, smetany, tvarohu, mléčné čokoládové nápoje, mléčné kakaové nápoje, mléčné kávové nápoje; (32) syrovátkové nápoje.

(511) 29, 30, 32

(540)



(593) Obrazová

(111) **388011**

(220) 30.04.2021

(320) 30.04.2021

(442) 30.06.2021

(151) 06.10.2021

(730) MILSY a.s., Partizánska 224/B, Bánovce nad Bebravou, 957 01, SK

(740) INPARTNERS GROUP, Mgr. Simona Hejdová, advokátka, Tuřanka 1519/115a, Brno, Slatina, 62700

(210) O-571745

(591) Barevná

(510) (29) mléčné výrobky, sušené mléčné výrobky, proteinové mléčné výrobky, zakysané mléčné výrobky, mléko, kondenzované mléko, mléčné dezerty (mléčné výrobky), mléčné nápoje (s vysokým obsahem mléka), kyselé

mléko, nápoje s mléčnými acidofilními bakteriemi, kefir (mléčný nápoj), acidofilní mléko, nápoje z fermentovaného mléka, jogurtová mléka, smetanové nápoje, máslo, máslové krémy (mléčné výrobky), sýry, smetanové sýry, pařené sýry, uzené sýry, grilovací sýry, delaktózané sýry, tavené sýry, hrudkové mlékárenské sýry, sýrové dorty, sýrové pláty, jogurty, jogurtové dezerty (mléčné výrobky), delaktózané jogurty, jogurtové náplně (mléčné výrobky), smetana (mléčné výrobky), smetanové dezerty (mléčné výrobky), crème fraiche, smetanové pomazánky, sýrové pomazánky, tvarohové pomazánky, jogurtové pomazánky, máslové pomazánky, delaktózané pomazánky, šlehačka, tvarohové výrobky, tvaroh, ovocné tvarohy, tvarohové dezerty (mléčné výrobky), tvarohové krémy (mléčné výrobky), tvarohové náplně (mléčné výrobky), sójové mléko (náhražka mléka), polévky, syrovátka; (30) zmrzlina, mražené smetanové krémy, mražené krémy jogurtové, mražené jogurty (mražené potraviny), mražené cukrovinky na bázi mléka, smetany, tvarohu, mléčné čokoládové nápoje, mléčné kakaové nápoje, mléčné kávové nápoje; (32) syrovátkové nápoje.

(511) 29, 30, 32
(540)



(593) Obrazová

(111) **388012**
(220) 30.04.2021
(320) 30.04.2021
(442) 30.06.2021
(151) 06.10.2021
(730) MILSY a.s., Partizánska 224/B, Bánovce nad Bebravou, 957 01, SK
(740) INPARTNERS GROUP, Mgr. Simona Hejdrová, advokátka, Tuřanka 1519/115a, Brno, Slatina, 62700
(210) O-571746
(591) Barevná
(510) (29) mléčné výrobky, sušené mléčné výrobky, proteinové mléčné výrobky, zakysané mléčné výrobky, mléko, kondenzované mléko, mléčné dezerty (mléčné výrobky), mléčné nápoje (s vysokým obsahem mléka), kyselé mléko, nápoje s mléčnými acidofilními bakteriemi, kefir (mléčný nápoj), acidofilní mléko, nápoje z fermentovaného mléka, jogurtová mléka, smetanové nápoje, máslo, máslové krémy (mléčné výrobky), sýry, smetanové sýry, pařené sýry, uzené sýry, grilovací sýry, delaktózané sýry, tavené sýry, hrudkové mlékárenské sýry, sýrové dorty, sýrové pláty, jogurty, jogurtové dezerty (mléčné výrobky), delaktózané jogurty, jogurtové náplně (mléčné výrobky), smetana (mléčné výrobky), smetanové dezerty (mléčné výrobky), crème fraiche, smetanové pomazánky, sýrové pomazánky, tvarohové pomazánky, jogurtové pomazánky, máslové pomazánky, delaktózané pomazánky, šlehačka, tvarohové výrobky, tvaroh, ovocné tvarohy, tvarohové dezerty (mléčné výrobky), tvarohové krémy (mléčné výrobky), tvarohové náplně (mléčné výrobky), sójové mléko (náhražka mléka), polévky, syrovátka; (30) zmrzlina, mražené smetanové krémy, mražené krémy jogurtové, mražené jogurty (mražené potraviny), mražené cukrovinky na bázi mléka, smetany, tvarohu, mléčné čokoládové nápoje, mléčné kakaové nápoje, mléčné kávové nápoje; (32) syrovátkové nápoje.

(511) 29, 30, 32
(540)

(511) 29, 30, 32

(540)



(593) Obrazová

(111) **388013**
(220) 30.04.2021
(320) 30.04.2021
(442) 30.06.2021
(151) 06.10.2021
(730) MILSY a.s., Partizánska 224/B, Bánovce nad Bebravou, 957 01, SK
(740) INPARTNERS GROUP, Mgr. Simona Hejdrová, advokátka, Tuřanka 1519/115a, Brno, Slatina, 62700

(210) O-571747

(591) Barevná

(510) (29) mléčné výrobky, sušené mléčné výrobky, proteinové mléčné výrobky, zakysané mléčné výrobky, mléko, kondenzované mléko, mléčné dezerty (mléčné výrobky), mléčné nápoje (s vysokým obsahem mléka), kyselé mléko, nápoje s mléčnými acidofilními bakteriemi, kefir (mléčný nápoj), acidofilní mléko, nápoje z fermentovaného mléka, jogurtová mléka, smetanové nápoje, máslo, máslové krémy (mléčné výrobky), sýry, smetanové sýry, pařené sýry, uzené sýry, grilovací sýry, delaktózané sýry, tavené sýry, hrudkové mlékárenské sýry, sýrové dorty, sýrové pláty, jogurty, jogurtové dezerty (mléčné výrobky), delaktózané jogurty, jogurtové náplně (mléčné výrobky), smetana (mléčné výrobky), smetanové dezerty (mléčné výrobky), crème fraiche, smetanové pomazánky, sýrové pomazánky, tvarohové pomazánky, jogurtové pomazánky, máslové pomazánky, delaktózané pomazánky, šlehačka, tvarohové výrobky, tvaroh, ovocné tvarohy, tvarohové dezerty (mléčné výrobky), tvarohové krémy (mléčné výrobky), tvarohové náplně (mléčné výrobky), sójové mléko (náhražka mléka), polévky, syrovátka; (30) zmrzlina, mražené smetanové krémy, mražené krémy jogurtové, mražené jogurty (mražené potraviny), mražené cukrovinky na bázi mléka, smetany, tvarohu, mléčné čokoládové nápoje, mléčné kakaové nápoje, mléčné kávové nápoje; (32) syrovátkové nápoje.

(511) 29, 30, 32

(540)



(593) Obrazová

(111) **388014**
(220) 30.04.2021
(320) 30.04.2021
(442) 30.06.2021
(151) 06.10.2021
(730) MILSY a.s., Partizánska 224/B, Bánovce nad Bebravou, 957 01, SK
(740) INPARTNERS GROUP, Mgr. Simona Hejdrová, advokátka, Tuřanka 1519/115a, Brno, Slatina, 62700

(210) O-571748

(591) Barevná

(510) (29) mléčné výrobky, sušené mléčné výrobky, proteinové mléčné výrobky, zakysané mléčné výrobky, mléko, kondenzované mléko, mléčné dezerty (mléčné výrobky), mléčné nápoje (s vysokým obsahem mléka), kyselé mléko, nápoje s mléčnými acidofilními bakteriemi, kefir (mléčný nápoj), acidofilní mléko, nápoje z fermentovaného mléka, jogurtová mléka, smetanové nápoje, máslo, máslové krémy (mléčné výrobky), sýry, smetanové sýry, pařené sýry, uzené sýry, grilovací sýry, delaktózované sýry, tavené sýry, hrudkové mlékárenské sýry, sýrové dorty, sýrové pláty, jogurty, jogurtové dezerty (mléčné výrobky), delaktózované jogurty, jogurtové náplně (mléčné výrobky), smetana (mléčné výrobky), smetanové dezerty (mléčné výrobky), crème fraiche, smetanové pomazánky, sýrové pomazánky, tvarohové pomazánky, jogurtové pomazánky, máslové pomazánky, delaktózované pomazánky, šlehačka, tvarohové výrobky, tvaroh, ovocné tvarohy, tvarohové dezerty (mléčné výrobky), tvarohové krémy (mléčné výrobky), tvarohové náplně (mléčné výrobky), sójové mléko (náhražka mléka), polévky, syrovátka; (30) zmrzlina, mražené smetanové krémy, mražené krémy jogurtové, mražené jogurty (mražené potraviny), mražené cukrovinky na bázi mléka, smetany, tvarohu, mléčné čokoládové nápoje, mléčné kakaové nápoje, mléčné kávové nápoje; (32) syrovátkové nápoje.

(511) 29, 30, 32

(540)



(593) Obrazová

(111) **388015**

(220) 04.05.2021

(320) 04.05.2021

(442) 30.06.2021

(511) 06.10.2021

(730) **ABF, a.s.**, Beranových 667, Praha 9, Letňany, 19900, CZ

(210) O-571789

(591) Barevná

(510) (9) data, databáze a jiné informační produkty na nosičích dat a v elektronických datových, informačních, telekomunikačních sítích všeho druhu, elektronické a datové sítě, multimediální aplikace, 3D animace, multimediální informační katalogy, elektronické časopisy, elektronická periodika a knihy v elektronické podobě, software pro počítače, programové vybavení pro informační technologie a pro komunikaci, programové vybavení umožňující elektronické obchodování, videohry na disku - počítačová software; (35) inzertní a propagační služby týkající se obchodu poskytované on-line, předvádění zboží prostřednictvím internetu, přeskupování různých výrobků pro třetí osoby za účelem umožnit spotřebiteli pohodlně vybrat a kupovat (kromě přepravy), zprostředkovatelské služby při nákupu a prodeji zboží včetně provozování elektronického a internetového prodeje těchto výrobků: lepidla pro použití v průmyslu, tmely, hnojiva, barvy, laky, nátěry, nátěrové hmoty a pomocné přípravky, pojidla, fermež, ředidla, tónovací pasty a suroviny pro tyto výrobky, mořidla, barviva, esenciální oleje, éterické oleje, mýdla, parfémy, vlasové vody, ústní vody, zubní pasty, prací prášky, svíčky, oleje, vosky, kovové stavební materiály, střešní konstrukce kovové, střešní krytina kovová, kovové konstrukce pevné a přenosné, kovové markýzy, střešní okna kovová, žlaby okapní kovové, zařízení a stroje pro zemědělství, pro zemní práce, pro stavebnictví, čerpadla, kompresory a větráky, generátory na výrobu elektřiny, stroje a obráběcí stroje na zpracování materiálů a pro výrobu, motory, hnací stroje a části strojů, stroje a zařízení na zametání a vysávání, na čištění, mytí a praní, nářadí a nástroje s ručním pohonem, nože, vidličky a lžice, sečné zbraně, nástroje pro odstraňování vlasů a chlupů a srsti, holicí strojky, počítače, kalkulačky, přístroje a nástroje námořní, geodetické, fotografické, filmové, optické, přístroje pro vážení, měření, signalizaci, hasicí přístroje, brýle, štíty, přílby, cyklistické přílby, ochranné

rukavice, dýchací masky, respirátory na filtraci vzduchu, chytré hodinky, krokoměry, zařízení na chlazení vzduchu, přístroje a zařízení na ohřívání vzduchu, vysoušeče vzduchu, klimatizační zařízení, přístroje pro osvětlení, topení, pro vaření, přístroje chladicí, pro sušení, ventilaci, rozvod vody, kamna, solární kolektory, komínové kouřovody, komínové ventilátory, krby, elektrická svítidla, cyklistické svítliny, koupelnové armatury, toalety, pisoáry, fontány, jízdní kola, kožené tašky, kufrы, školní tašky, pásky, peněženky, obojky, vodítka pro zvířata, oblečky pro zvířata, krytiny střešní, tašky střešní, brídlice a brídicové tabulky, jako střešní krytina, šindele, krokve střešní, lemování střech nekovové, komíny nekovové, poklopy na komíny nekovové, obklady zdí, přenosné konstrukce nekovové, okenice nekovové, rámy na okna, omítky, římsy nekovové, žlaby okapní nekovové, dřeva stavební, dřevěné obklady, stavební materiály nekovové, trámy, klatě, panely, desky, dýhy ze dřeva, stavební dřevo, dřevěné obložení, dýhy ze dřeva, parapetní desky, žaluzie a markýzy nekovové, portály, cementové výrobky, sádra, malta, suché maltové směsi, cement, cihly, tvárnice, stropy, sádrokartonové desky, beton, stavební prvky z betonu, nátěrové hmoty pro stavebnictví, omítky, nábytek, pomůcky pro domácnost a kuchyň, kartáčky na zuby, čisticí potřeby, sklo, porcelán a majolika, lana, provazy, houpačí sítě, stany, plachty, markýzy z textilních a syntetických materiálů, lodní plachty, spací pytle, sítě proti hmyzu, oděvy, obuv, hry, hračky, rybářské náčiní, zejména pruty, podběráky, vlasce, splávky, olůvka, návazce, navijáky, háčky, umělé návnady a nástrahy, vybavení pro lov a rybolov, sportovní vybavení, potraviny na bázi masa, ryb, ovoce a zeleniny, mléčné výrobky, krmiva a nápoje pro zvířata; (38) počítačová komunikace, poskytování dat, informací nebo obrázků a přenos zpráv a obrazových informací pomocí internetu, zprostředkování komunikace mezi právníky a fyzickými osobami pomocí internetu.

(511) 9, 35, 38

(540)



(593) Obrazová

(111) **388016**

(220) 05.05.2021

(320) 05.05.2021

(442) 30.06.2021

(511) 06.10.2021

(730) **Rezidence Vokovice s.r.o.**, Jankovcova 1595/14, Praha 7, 17000, CZ

(210) O-571804

(591) Barevná

(510) (36) finanční analýzy, pronájem bytů, makléřské služby, obchodování s nemovitostmi, pronájem nemovitostí, pojištění, služby realitní kanceláře, služby finanční, služby peněžní, služby nemovitostní, správa nemovitostí, finanční poradenství; (37) stavebnictví, stavitelství, opravy staveb, opravy a instalace oken, dveří, obkladů, podlahových krytin, sanity, elektrospotřebičů, vzduchotechniky, výtahů a dalších zařízení a technologií, jež jsou instalovány a opravovány v bytových domech a kancelářských budovách při jejich výstavbách a rekonstrukcích, instalatérské služby ve stavebnictví, stavební dozor, poskytování stavebních informací, developerská činnost ve stavebnictví; (42) inženýrské služby, zajišťování technických studií domů a bytů, zajišťování projektové dokumentace domů a bytů a jejího zpracování, provádění expertiz ve výstavbě, vytváření návrhů kolekcí domů, architektonické poradenství, projektová činnost, služby bytového architekta, výtvarné návrhy interiérů - designerská činnost, návrhářství bytové a kancelářské, projektování pozemních staveb, architektonické poradenství; (45) právnícké komerční služby.

(511) 36, 37, 42, 45

(540)



(593) Obrazová

- (111) **388017**
 (220) 05.05.2021
 (320) 05.05.2021
 (442) 30.06.2021
 (151) 06.10.2021
 (730) **Photon Energy N.V.**, Barbara Strozilaan 201, Amsteram, NL
 (210) O-571807
 (591) Barevná
 (510) (7) zařízení pro výrobu elektrické energie (strojí zařízení elektráren), generátory elektrického proudu s použitím solárních článků, čerpadla (stroje), výměníky tepla (části strojů), sestavy čerpadel a pojistných armatur pro solární - termická zařízení, elektrické generátory, zejména generátory proudu poháněné solární energií; (9) přístroje a nástroje pro vedení, přepínání, přeměnu, akumulaci, regulaci nebo řízení elektrického proudu; (40) výroba elektrické energie, pronájem zařízení pro výrobu elektřiny, jako pronájem solárních panelů, termálních solárních systémů a dalších zařízení pro výrobu elektřiny, poradenské a technické služby v oblasti výroby energie.
 (511) 7, 9, 40
 (540)



(593) Obrazová

- (111) **388018**
 (220) 05.05.2021
 (320) 05.05.2021
 (442) 30.06.2021
 (151) 06.10.2021
 (730) **Novák Jan**, Semická 3292/6, Praha 4, Modřany, 14300, CZ
 (210) O-571815
 (510) (29) mléko do kávy, mléčné míchané nápoje s přídavkem kávy, kakaa, čokolády, sladu nebo aromatických přípravků; (30) káva, kávové výtažky, kávové náhražky, sladové nápoje, kakaové a čokoládové nápoje, také s přídavkem mléčných nebo ovocných výrobků nebo aromatických přípravků nebo sladidel, všechny uvedené výrobky také v instantní formě, kakao, čokoláda, čokoládové výrobky a cukrovinky, zejména tyčinky, také s přídavkem mléčných a ovocných výrobků, ořechů a/nebo přípravků z obilnin pečiva a cukrovinek, případných sladidel a sladících látek, kávové, sladové, kakaové a čokoládové přípravky ke zhotovování nealkoholických nápojů; (32) nealkoholické nápoje s přídavkem kávy, kakaa, čokolády, mléčných a/nebo ovocných výrobků; (35) maloobchodní nebo velkoobchodní činnost se zaměřením na prodej výrobků výše uvedených ve třídách 30, 32 a na výrobky ve třídě 31, a to: čerstvé ovoce, čerstvé pomeranče, mandle, ořechy, zprostředkovatelská obchodní činnost se zaměřením na výrobky uvedené výše ve třídách 30, 32 a na výrobky ve třídě 31, a to: čerstvé ovoce, čerstvé pomeranče, mandle, ořechy, e-shop se zaměřením na výrobky uvedené výše ve třídách 30, 32 a na výrobky ve třídě 31, a to: čerstvé ovoce, čerstvé pomeranče, mandle, ořechy, reklama, propagace, inzercce, reklama on-line v počítačové síti se zaměřením na výrobky uvedené výše ve třídách 30, 32 a na výrobky ve třídě 31, a to: čerstvé ovoce, čerstvé pomeranče, mandle, ořechy, marketing, franchising, obchodní poradenství vztahující se k franchisingu, konzultace, asistence a poradenství pro obchodní management, organizace a propagace ve vztahu k udělování franšiz; (43) služby zajišťující stravování a nápoje, hostinská

činnost, služby restaurace, hotelové služby, pohostinství, provoz kavárny a služby s tím spojené.

(511) 29, 30, 32, 35, 43

(540)

CHOCAFÉ

(592) Slovní

- (111) **388019**
 (220) 05.05.2021
 (320) 05.05.2021
 (442) 30.06.2021
 (151) 06.10.2021
 (730) **Katlov Lakes s.r.o.**, Zdeslavice 24, Černíny, 28601, CZ
 (740) JUDr. Tomáš Lejček MBA, Slezská 169/10, Praha 2, Vinohrady, 12000
 (210) O-571817
 (510) (35) marketing, internetový marketing, reklama a propagace, řízení obchodní činnosti, výroba reklamních materiálů, pořádání a řízení reklamních akcí, pronájem prodejních stánků; (41) výchova, vzdělávání, zábava a sportovní činnost, sportovní tábory, sportovní výcvik, organizování školení, výuka rybaření, organizování sportovních rybářských soutěží, poskytování prostor pro rybaření, výstavy (pořádání -) pro kulturní účely, výstavy a výcvik zvířat, pořádání a vedení přednášek, pronájem sportovního vybavení, pronájem sportovních hřišť, pronájem zařízení a vybavení ke vzdělávání, zábavě, sportu a kultuře; (43) hotely, ubytovny a penziony, prázdninové a turistické ubytování, zařízení dočasných ubytování, rezervace ubytování (služby), služby turistických kempů (ubytování), tábory prázdninové (ubytovací služby -), pronájem rekreačních zařízení, půjčování stanů, pohostinství (služby), poskytování jídla a nápojů, restaurační služby, pořádání svatebních recepcí (místo konání), pořádání svatebních recepcí (potraviny a nápoje), pronájem nábytku, povlečení, prostírání a vybavení k poskytování jídla a nápojů; (44) služby rybích farem, péče o ryby, poradenské služby v oblasti péče o ryby, obhospodařování vodních ploch (akvakultura), chov zvířat, péče o čistotu a hygienu zvířat, plemenářské služby ve vztahu ke zvířatům, poradenství vztahující se k chovu zvířat.

(511) 35, 41, 43, 44

(540)

Katlov Lakes

(592) Slovní

- (111) **388020**
 (220) 05.05.2021
 (320) 05.05.2021
 (442) 30.06.2021
 (151) 06.10.2021
 (730) **Katlov Lakes s.r.o.**, Zdeslavice 24, Černíny, 28601, CZ
 (740) JUDr. Tomáš Lejček MBA, Slezská 169/10, Praha 2, Vinohrady, 12000
 (210) O-571818
 (510) (35) marketing, internetový marketing, reklama a propagace, řízení obchodní činnosti, výroba reklamních materiálů, pořádání a řízení reklamních akcí, pronájem prodejních stánků; (41) výchova, vzdělávání, zábava a sportovní činnost, sportovní tábory, sportovní výcvik, organizování školení, výuka rybaření, organizování sportovních rybářských soutěží, poskytování prostor pro rybaření, výstavy (pořádání -) pro kulturní účely, výstavy a výcvik zvířat, pořádání a vedení přednášek, pronájem sportovního vybavení, pronájem sportovních hřišť, pronájem zařízení a vybavení ke vzdělávání, zábavě, sportu a kultuře; (43) hotely, ubytovny a penziony, prázdninové a turistické ubytování, zařízení dočasných ubytování, rezervace ubytování (služby), služby turistických kempů (ubytování), tábory prázdninové (ubytovací služby -), pronájem rekreačních zařízení, půjčování stanů, pohostinství (služby), poskytování jídla a nápojů, restaurační služby, pořádání svatebních recepcí (místo konání), pořádání svatebních recepcí (potraviny a nápoje), pronájem nábytku, povlečení, prostírání a vybavení k poskytování jídla a nápojů; (44) služby rybích farem, péče o ryby, poradenské služby v oblasti péče o ryby, obhospodařování vodních ploch (akvakultura), chov zvířat, péče o čistotu a hygienu zvířat, plemenářské služby ve vztahu ke zvířatům, poradenství vztahující se k chovu zvířat.

(511) 35, 41, 43, 44

(540)

Katlov Homes

(592) Slovní

- (111) **388021**
(220) 05.05.2021
(320) 05.05.2021
(442) 30.06.2021
(151) 06.10.2021
(730) **Anderle Jiří**, 34, Klenčí pod Čerchovem, 34534, CZ
(210) O-571820
(591) Barevná
(510) (16) brožury, brožurky, časopisy (periodika), fotografie, grafické znázornění, grafické reprodukce, jmenovky, kalendáře, kopírovací papír, letáky, lístky, listy papíru, noviny, oběžníky, obtisky, papírnické zboží, papírové vlajky, periodika, plakáty, pohlednice, poštovní známky, potřeby pro psaní, psací papír, psací potřeby, reklamní tabule z papíru nebo lepenky, samolepící pásy pro papírenské použití, sešity, tiskoviny, vlajková výzdoba, zápisníky, zařízení pro montáž fotografií, zpravodaje; (35) administrativní služby, aktualizace reklamních materiálů, fotokopírování, grafická úprava pro reklamní účely, marketing, marketing pro reklamní účely nebo podporu prodeje, návrh reklamních materiálů, poradenství v oblasti komunikační strategie při styku s veřejností, PPC reklama, propagace, reklama, styk s veřejností, zprostředkování propagace, zprostředkování reklamy, řízení obchodní činnosti, obchodní administrativa, kancelářské práce; (41) akademie (vzdělávání), fotografování, kulturní, vzdělávací a zábavní služby poskytované uměleckými galeriemi, nahrávání videokazet, obrazové zpravodajství, pořádání a uvádění koncertů, pořádání a vedení seminářů, poskytování informací v oblasti vzdělávání, vzdělávací služby, výuka, zábava, vzdělávací služby v oblasti ochrany zvířat a jejich práv, vzdělávací služby v oblasti ochrany krajiny a kulturního dědictví.
(511) 16, 35, 41
(540)



(593) Obrazová

- (111) **388022**
(220) 05.05.2021
(320) 05.05.2021
(442) 30.06.2021
(151) 06.10.2021
(730) **INSPIRA, s.r.o.**, Hvoždanská 2053/3, Praha 4, Chodov, 14800, CZ
(210) O-571823
(510) (39) cestovní kancelář, cestovní agentura zajišťující služby v oblastech dopravy, průvodcovské činnosti, kongresové turistiky, se vztahem k poznávání, kultuře, vzdělávání a sportu.
(511) 39
(540) **MADEIRAN**
(592) Slovní

- (111) **388023**
(220) 05.05.2021
(320) 05.05.2021
(442) 30.06.2021
(151) 06.10.2021
(730) **Charitativní losy s.r.o.**, Chaberská 38, Zdiby, Přemyslení, 25066, CZ
(740) HARBER IP s.r.o., Dukelských hrdinů 567/52, Praha 7, Holešovice, 17000
(210) O-571828
(510) (9) mobilní aplikace, software, software pro platformy jako služby (PAAS) zaměřené na získávání peněz na kreativní projekty, software pro platformy jako služby (PAAS) zaměřené na získávání peněz na charitativní projekty, počítačový software k provozování elektronického obchodu, který umožňuje svým uživatelům provádět elektronické obchodní transakce prostřednictvím globální počítačové sítě, elektronické kupony ke stažení,

elektronické losy, elektronické stírací karty, elektronické dárkové poukázky, pohlednice ke stažení; (16) pohlednice, obrazové pohlednice, samolepky (papírnické zboží), upomínkové karty (papírnické zboží), pamětní poštovní známky, dárkové poukázky, tištěné kupóny, knihy, učebnice, časopisy, noviny, brožury, fotografie, informační produkty na papírových nosičích, pamětní aršíky známek, umělecké obrázky, komiksy, tiskárenské výrobky, reklamní, propagační, užitek, umělecké nebo ozdobné předměty z papíru; (28) stírací losy pro loterijní hry, loterijní lístky, stírací loterijní karty; (35) reklama, propagační služby, marketing, maloobchodní prodej tiskovin, velkoobchodní prodej tiskovin, maloobchodní prodej papírnického zboží, velkoobchodní prodej papírnického zboží, vytváření sítí v oblasti podnikání, organizování losování cen, pořádání soutěží pro reklamní účely, obchodní řízení a poradenství, služby obchodního zastoupení, obchodní projektový management; (36) služby finanční, služby peněžní, organizování dobročinných sbírek, služby skupinového financování (crowdfunding), finanční služby a půjčky, zajišťování financování, makléřství, jednatelství, makléřství v oboru umění, on-line obchodní fundraisingové služby, charitativní sbírky, získávání finančních prostředků (fundraising), služby organizování dobročinných sbírek, vydávání slevových poukázek, vydávání hodnotových poukázů ve formě dárkových poukázů, poskytování informací týkajících se vydávání hodnotových poukázů, finanční zprostředkování; (42) navrhování a vývoj počítačového hardwaru a softwaru, počítačové poradenské služby, hosting online komunitních webových stránek, platformy jako služby (PAAS) zaměřené na získávání peněz na kreativní a charitativní projekty, počítačové služby, a to tvorba on-line platformy jako služby (PAAS) pro prodej a fundraising, hosting on-line komunitních webových stránek zaměřených na crowdfunding.

(511) 9, 16, 28, 35, 36, 42

(540)



(593) Obrazová

- (111) **388024**
(220) 05.05.2021
(320) 05.05.2021
(442) 30.06.2021
(151) 06.10.2021
(730) **Lázně Bělohrad a.s.**, Lázeňská 165, Lázně Bělohrad, 50781, CZ
(740) Jaroš - Fojtíková, advokátní kancelář s.r.o., Pobočná 1395/1, Praha 4, Michle, 14100
(210) O-571833
(591) Barevná
(510) (41) pořádání kulturních produkcí, zábav a provozování zařízení sloužících k zábavě, provozování tělovýchovných zařízení a zařízení sloužících ke sportovní regeneraci a k rekondici, půjčování sportovního nářadí (s výjimkou dopravních prostředků); (43) ubytovací služby, hostinská činnost; (44) poskytování následné lůžkové péče rehabilitační a fyzikální medicíny, poskytování lázeňské péče preventivní, léčebné, rehabilitační a rekondiční, poskytování zdravotní péče v oboru fyzioterapie, balneologie a léčebné rehabilitace, včetně výkonu akupunktury, manuální a myosketální medicíny, poskytování zdravotní péče v oboru praktického lékařství, masérské, léčebné rekondiční a regenerační služby, využívání přírodních

léčivých zdrojů při poskytování lékařských služeb, terapeutických služeb a lázeňských služeb.

(511) 41, 43, 44
(540)



REHABILITAČNÍ ÚSTAV
BĚLOHRAD

(593) Obrazová

(111) **388025**

(220) 06.05.2021
(320) 06.05.2021
(442) 30.06.2021
(151) 06.10.2021

(730) SAZKA a.s., Evropská 866/69, Praha 6, Vokovice, 16000, CZ

(740) Halaxová & Halaxová TETRAPAT, Mgr. Eva Halaxová, Jinonická 804/80, Praha 5, Košíře, 15800

(210) O-571836

(510) (9) hardware a software pro informační technologie a audiovizuální zařízení, zařízení a příslušenství na zpracování dat, platební terminály pro zprostředkování on-line plateb, software, elektronické terminály pro generování loteriích lístků, počítačové terminály a hardware používaný při provozu loteriích a herních systémů, software pro počítačové hry; (28) herní terminály, loterní videoterminály, elektronická zařízení pro hraní loterií a her, videoherní terminály, losy, elektronické hrací karty (elektronické stírací losy); (41) provoz veškerých hazardních her, včetně těch provozovaných dálkovým přístupem prostřednictvím internetu, tedy loterií, kurzových sázek, totalizátorových her, binga, technických her, živých her, tombol nebo turnajů malého rozsahu, jakožto vykonávání činností spočívajících v uskutečňování hazardních her se záměrem dosažení zisku, zejména příjem sázek a vkladů do hazardní hry, pořádání a organizování kulturních, sportovních a společenských událostí, soutěží, předprodeje a prodej vstupenek, organizování a pořádání vzdělávacích akcí, provozování sportovních zařízení.

(511) 9, 28, 41

(540)

Zlatá podkova

(592) Slovní

(111) **388026**

(220) 06.05.2021
(320) 06.05.2021
(442) 30.06.2021
(151) 06.10.2021

(730) Amler Evžen prof. RNDr., CSc., Národních hrdinů 279, Praha 9, Dolní Počernice, 19012, CZ

Nečasová Jana, Žitná 1867, Hostivice, 25301, CZ

(740) Mgr. Václav Karlíček, Salmovská 2036/15, Praha 2, Nové Město, 12000

(210) O-571838

(510) (3) kosmetické přípravky pro péči o tělo, přípravky pro péči o pleť; (5) činidla k lékařskému použití, farmaceutické přípravky a látky k prevenci rakoviny, farmaceutické přípravky a látky pro onkologii, farmaceutické přípravky pro léčbu a prevenci nádorů, hygienické přípravky pro zdravotní účely, náplasti, obvazový materiál a krytí, bavlna pro zdravotnické účely; (10) zdravotnická obličejová maska, zdravotnická obličejová maska s výměnným filtrem, obličejové roušky, obličejové roušky s nanovláknými vložkami; (24) textilie a náhražky textilií, netkané textilie na bázi nanovláken, netkané textilie, textilní filtrační materiály.

(511) 3, 5, 10, 24

(540)

Nanofiber Angels

(592) Slovní

(111) **388027**

(220) 06.05.2021
(320) 06.05.2021
(442) 30.06.2021
(151) 06.10.2021

(730) MASO UZENINY PÍSEK, a.s., Novodvorská 1062/12, Praha 4, Lhotka, 14200, CZ

(210) O-571840

(591) Barevná

(510) (16) reklamní, propagační a informační materiály z papíru a plastických hmot, a to tiskoviny, kalendáře, plakáty, papírové billboardy (velkoplošné plakáty), letáky, prospekty, katalogy, fotografie, etikety z papíru nebo lepenky, papírové a plastové tašky, papírové, kartónové a plastové obaly všeho druhu v rámci této třídy, včetně papírových, lepenkových a kartónových krabic; (29) maso, masné výrobky a uzenářské výrobky; (35) reklama a propagační činnost, marketing, maloobchodní a velkoobchodní prodej výrobků uvedených výše ve třídě 29, elektronický obchod a internetový obchod s výrobky uvedenými výše ve třídě 29.

(511) 16, 29, 35

(540)



(593) Obrazová

(111) **388028**

(220) 06.05.2021
(320) 06.05.2021
(442) 30.06.2021
(151) 06.10.2021

(730) MASO UZENINY PÍSEK, a.s., Novodvorská 1062/12, Praha 4, Lhotka, 14200, CZ

(210) O-571841

(591) Barevná

(510) (16) reklamní, propagační a informační materiály z papíru a plastických hmot, a to tiskoviny, kalendáře, plakáty, papírové billboardy (velkoplošné plakáty), letáky, prospekty, katalogy, fotografie, etikety z papíru nebo lepenky, papírové a plastové tašky, papírové, kartónové a plastové obaly všeho druhu v rámci této třídy, včetně papírových, lepenkových a kartónových krabic; (29) maso, masné výrobky a uzenářské výrobky; (35) reklama a propagační činnost, marketing, maloobchodní a velkoobchodní prodej výrobků uvedených výše ve třídě 29, elektronický obchod a internetový obchod s výrobky uvedenými výše ve třídě 29.

(511) 16, 29, 35

(540)



(593) Obrazová

(111) **388029**

(220) 06.05.2021

(320) 06.05.2021

(442) 30.06.2021

(151) 06.10.2021

(730) **Lazna Robert**, Soběslavská 2347/9, Praha 3, Vinohrady, 13000, CZ

(740) JUDr. Petr Holý, advokát, Místecká 567, Praha 9, Letňany, 19900

(210) O-571842

(510) (35) poskytování reklamního prostoru prostřednictvím Internetu, zprostředkování zaměstnání, personální poradenství, zprostředkování práce, poskytování informací o zprostředkování zaměstnání prostřednictvím Internetu, poradenství v oblasti lidských zdrojů, nábor a výběr, také prostřednictvím psychologického testování, všechny výše uvedené služby prostřednictvím všech telekomunikačních kanálů, včetně Internetu; (41) poradenství pro volbu povolání, kariérové poradenství, všechny výše uvedené služby prostřednictvím telekomunikačních kanálů, včetně Internetu.

(511) 35, 41

(540)

BRIGÁDY - KLIK

(592) Slovní

(111) **388030**

(220) 06.05.2021

(320) 06.05.2021

(442) 30.06.2021

(151) 06.10.2021

(730) **Lazna Robert**, Soběslavská 2347/9, Praha 3, Vinohrady, 13000, CZ

(740) JUDr. Petr Holý, advokát, Místecká 567, Praha 9, Letňany, 19900

(210) O-571843

(510) (35) tvorba reklamy, shromažďování, poskytování a třídění obchodních nebo podnikatelských informací, překlad informací do počítačových databází nebo jiné zpracovávání obchodních nebo podnikatelských informací, včetně vytváření, zpracovávání a třídění dat v rámci databází, pomoc při řízení obchodní činnosti, průzkum trhu, šíření propagačních informací, zejména systemizace informací do počítačových databází, zpracovávání specializovaných podnikových evidencí, reklamní a propagační činnost, rozšiřování a poskytování reklamních a inzertních materiálů, periodických a neperiodických tiskovin, zejména novin, časopisů určených pro reklamu a propagaci, prospektů, letáků, katalogů, reklamní literatury, brožur v tištěné podobě, na jiných nosných médiích prostřednictvím sítě Internet nebo jiné, reklama on-line v počítačové síti; (36) zprostředkovatelská činnost v oblasti realit, činnost realitní kanceláře, koupě, prodej, pronájem nemovitostí, poskytování informací o realitách i prostřednictvím Internetu, pojišťování nemovitostí; (38) komunikace a přenos dat prostřednictvím veřejné nebo neveřejné telekomunikační sítě,

včetně Internetu, pomocí telefonů, mobilních telefonů, telefaxů, satelitů, počítačů či terminálů nebo jakýmkoliv jinými prostředky, včetně přenosu elektronické pošty a přenosu dat v reálném čase (přenosu zvuku, obrazu, textu nebo jiných dat či informací) a poskytování a zprostředkovávání služeb s tím spojených včetně poskytování přístupu a připojení k této telekomunikační síti, včetně Internetu, provozování veřejné nebo neveřejné telekomunikační sítě, šíření a zpřístupňování elektronických tiskovin, časopisů, periodik, knih a jiných dat prostřednictvím veřejné nebo neveřejné telekomunikační sítě, včetně Internetu, informační služby na Internetu, včetně provozování elektronických nástěnek, diskusních skupin a fór a poskytování přístupu k on-line informačním službám a databázím, tisková agentura.

(511) 35, 36, 38

(540)

PRONÁJEM - KLIK

(592) Slovní

(111) **388031**

(220) 06.05.2021

(320) 06.05.2021

(442) 30.06.2021

(151) 06.10.2021

(730) **Brada David**, Pod Hájovnou 60, Mníšek, Fojtka, 46331, CZ

(740) PatOZ - patentová kancelář, Mgr. Pavel Panák, Ječná 243/39a, Praha 2, Nové Město, 12000

(210) O-571866

(510) (32) nealkoholická vína, nealkoholické nápoje z hroznové šťávy; (33) vína všeho druhu, alkoholické nápoje s obsahem vína; (35) maloobchodní a velkoobchodní nákup a prodej, elektronický obchod (e-shop) prostřednictvím internetu nebo jiné počítačové sítě, maloobchodní služby zásilkového prodeje (s výjimkou přepravy), zprostředkovatelská obchodní činnost, vše s výrobky uvedenými výše ve třídách 32 a 33.

(511) 32, 33, 35

(540)



VÍNO Z HOR

(593) Obrazová

(111) **388032**

(220) 07.05.2021

(320) 07.05.2021

(442) 30.06.2021

(151) 06.10.2021

(730) **Ježková Yveta**, Ke Sv. Josefu 205/7, Plzeň, Malesice, 31800, CZ

(210) O-571886

(510) (25) oblečení, obuv sportovní, fitness oblečení, kalhoty, klobouky, košile, kostýmy, plavky, spodní prádlo, sukně, svetry, trička, vesty, legíny, topy; (28) sportovní potřeby a vybavení v rámci této třídy, posilovače a protahovače svalů, gymnastické zařízení, posilovací gumové pásy, posilovací stroje a přístroje pro tělesná cvičení, potřeby pro regeneraci v rámci této třídy; (35) služby on-line maloobchodního prodeje, zejména se sportovním oblečením, sportovním spodním prádlem, sportovními doplňky, reklamní, marketingové a propagační služby.

(511) 25, 28, 35

(540)

YV  FITNESS

(593) Obrazová

(111) **388033**

(220) 10.05.2021

(320) 10.05.2021

(442) 30.06.2021

(151) 06.10.2021

(730) **Znojemská Beseda**, Masarykovo náměstí 449/22, Znojmo, 66902, CZ

(740) Kania, Sedlák, Smola, s.r.o., Mendlovo náměstí 907/1a, Brno, Staré Brno, 60300

(210) O-571916

(510) (29) sterilovaná, nakládaná a konzervovaná zelenina, sterilované a nakládané zeleninové směsi a saláty, kompoty a ovocné a zeleninové protlaky, sterilované okurky v nálevu; (31) čerstvé ovoce a zelenina, okurky.

(511) 29, 31

(540)

Královská okurka Znojmo

(592) Slovní

(111) **388034**

(220) 10.05.2021

(320) 10.05.2021

(442) 30.06.2021

(151) 06.10.2021

(730) **Znojemská Beseda**, Masarykovo náměstí 449/22, Znojmo, 66902, CZ

(740) Kania, Sedlák, Smola, s.r.o., Mendlovo náměstí 907/1a, Brno, Staré Brno, 60300

(210) O-571917

(510) (29) sterilovaná, nakládaná a konzervovaná zelenina, sterilované a nakládané zeleninové směsi a saláty, kompoty a ovocné a zeleninové protlaky, sterilované okurky v nálevu; (31) čerstvé ovoce a zelenina, okurky.

(511) 29, 31

(540)



(593) Obrazová

(111) **388035**

(220) 10.05.2021

(320) 10.05.2021

(442) 30.06.2021

(151) 06.10.2021

(730) **Znojemská Beseda**, Masarykovo náměstí 449/22, Znojmo, 66902, CZ

(740) Kania, Sedlák, Smola, s.r.o., Mendlovo náměstí 907/1a, Brno, Staré Brno, 60300

(210) O-571920

(510) (29) sterilovaná, nakládaná a konzervovaná zelenina, sterilované a nakládané zeleninové směsi a saláty, kompoty a ovocné a zeleninové protlaky, sterilované okurky v nálevu; (31) čerstvé ovoce a zelenina, okurky.

(511) 29, 31

(540)



(593) Obrazová

(111) **388036**

(220) 11.05.2021

(320) 11.05.2021

(442) 30.06.2021

(151) 06.10.2021

(730) **SHENZHEN CREALITY 3D TECHNOLOGY CO., LTD**, 1808, JINXIUHONGDU BUILDING, MEILONG BLVD, XINNIU COMMUNITY, MINZHI STREET, LONGHUA DISTRICT, SHENZHEN CITY, 518131, CN

(740) Mgr. Jana Šuranová Traplová, advokátka, Přístavní 531/24, Praha 7, Holešovice, 17000

(210) O-571968

(510) (7) 3D tiskárny, pera na 3D tisk, průmysloví roboti, laserové rýcí a gravírovací stroje, řezací stroje, tvářecí a formovací stroje, lisovací stroje, stroje na lisování v zápustce, embosovací a razicí stroje, stroje pro slepotisk (reliefní ražbu), tiskové hlavy pro průmyslové tiskařské stroje, vstříkovací stroje na formování plastů, nátiškové stroje, stroje pro sklářský průmysl včetně strojů na denní sklo (sklo pro denní použití), stroje na zpracování plastů, rytecké stroje, stroje na kompresní formování (lisovací stroje), automatické manipulační stroje (manipulátory), části strojů, jmenovitě formy pro použití při výrobě plastových modelů.

(511) 7

(540)

SERMOON

(593) Obrazová

(111) **388037**

(220) 11.05.2021

(320) 11.05.2021

(442) 30.06.2021

(151) 06.10.2021

(730) **EliteMedical s.r.o.**, Na příkopě 859/22, Praha 1, Nové Město, 11000, CZ

(210) O-571969

(591) Barevná

(510) (41) lékařské vzdělávání, školení v oblasti vzdělávání, lékařské vzdělávání a výuka; (44) zdravotní poradenství, zdravotní poradenství a informační služby, výzkum v oblasti zdravotního poradenství, odborné poradenství spojené se zdravotní péčí, lékařské poradenství pro osoby se zdravotním

poštižením, služby zdravotní péče, zdravotnické služby, služby zdravotnického personálu, lékařské a zdravotnické služby týkající se DNA, genetiky a genetického testování, zdravotnické služby nabízené prostřednictvím sítě poskytovatelů zdravotní péče na smluvním základě, kliniky.

(511) 41, 44
(540)



(593) Obrazová

(111) **388038**
(220) 11.05.2021
(320) 11.05.2021
(442) 30.06.2021
(151) 06.10.2021
(730) **EliteMedical s.r.o.**, Na příkopě 859/22, Praha 1, Nové Město, 11000, CZ
(210) O-571970
(591) Barevná
(510) (41) vzdělávací služby ve zdravotnictví, služby v oblasti vzdělávání, zábavy a sportu; (44) lékařské služby, lékařské poradenství, lékařské informace, kliniky (lékařské), služby zdravotní péče, zdravotnická střediska, služby péče o hygienu a krásu, hygienická a kosmetická péče o člověka.
(511) 41, 44
(540)



(593) Obrazová

(111) **388039**
(220) 12.05.2021
(320) 12.05.2021
(442) 30.06.2021
(151) 06.10.2021
(730) **ODAK karavany s.r.o.**, č. p. 13, Klokočí, 75361, CZ
(740) Patentová a známková kancelář, Ing. Jaromír Příkryl, Včelín 1161, Hulín, 76824
(210) O-571977
(510) (12) přídavné vzduchové pérování automobilů; (35) maloobchodní a velkoobchodní prodej a zprostředkovatelské služby v oblasti nákupu a prodeje výrobků, a to přídavného vzduchového pérování automobilů, obytných vozů (karavany), tažných zařízení a dalších doplňků pro karavany, elektronický obchod a internetový obchod s výrobky, a to přídavného vzduchového pérování automobilů, obytných vozů (karavany), tažných zařízení a dalších doplňků pro karavany, reklamní, inzertní a propagační činnost, marketing; (37) údržba, servis a opravy vozidel a příslušenství vozidel, montáž, servis a opravy přídavného vzduchového pérování automobilů, montáž, servis a opravy tažných zařízení na vozidla, montáže doplňků na karavany a obytná vozidla; (39) pronájem obytných vozů.
(511) 12, 35, 37, 39

(540)



(593) Obrazová

(111) **388040**
(220) 12.05.2021
(320) 12.05.2021
(442) 30.06.2021
(151) 06.10.2021
(730) **SKI areál Bubákov s.r.o.**, Na stráni 481, Vrchlabí, Hořejší Vrchlabí, 54302, CZ
(740) JUDr. Miroslav Kupka, Levého 1532, Rakovník, Rakovník II, 26901
(210) O-571980
(591) Barevná
(510) (12) lyžařské vleký a lanovky; (28) sportovní vybavení, lyže, lyžařské vázání, lyžařské hole, obaly na lyže, snowboardy, vázání na snowboardy, součásti lyžařské a snowboardové výstroje a výzbroje spadající do této třídy, přístroje a zařízení pro zábavní parky a hřiště, atrakce do zábavních parků, hrací domečky pro děti, nafukovací hry do bazénů, konstrukce a interiérová zařízení na hraní pro děti, nafukovací hrady na skákání pro děti, elektronická vzdělávací herní zařízení pro děti, skluzavky a konstrukce na lezení na hraní pro děti, sportovní nářadí pro dětské sportovní aktivity; (39) služby v oblasti cestování a osobní dopravy, služby cestovní kanceláře a rezervace zájezdů; (41) služby v oblasti vzdělávání, zábavy a sportu, poskytování sportovních zařízení pro lyžování, lyžařské školy, půjčování a servis lyžařského vybavení, poskytování lyžařských sjezdovek a zařízení, pronájem vybavení na lyžování a sport, rekreační služby zaměřené na lyžování a sport, organizování sportovních akcí, soutěží a sportovních turnajů, zábavní a kulturní aktivity; (43) hostinské služby, služby dočasného ubytování, provoz restauračních zařízení všeho druhu, provoz ubytovacích zařízení všeho druhu.
(511) 12, 28, 39, 41, 43
(540)



(593) Obrazová

(111) **388041**
(220) 12.05.2021
(320) 12.05.2021
(442) 30.06.2021
(151) 06.10.2021
(730) **Nadační fond Odkolek**, Na Perštýně 342/1, Praha 1, Staré Město, 11000, CZ
(210) O-571983
(591) Barevná
(510) (30) pečivo, pekárenské a moučné výrobky všech druhů; (35) inzertní, reklamní, marketingová a propagační činnost v oblasti gastronomie a pekárenských výrobků, vydávání reklamních, propagačních a inzertních materiálů, organizování a pořádání výstav a veletrhů pro obchodní a reklamní účely, pořádání promoakcí v oblasti gastronomie a pekárenských výrobků; (41) pořádání neobchodních odborných gastronomických akcí, a to soutěží a anket, výstav, seminářů a veletrhů, zábavních a kulturních akcí, výchovná a vzdělávací činnost a s ní související poskytování informací, vydavatelská, nakladatelská a publikační činnost.
(511) 30, 35, 41

(540)



(593) Obrazová

- (111) **388042**
(220) 12.05.2021
(320) 12.05.2021
(442) 30.06.2021
(151) 06.10.2021
(730) **Profitak group, s.r.o.**, Pavlovská 502/12, Brno, Kohoutovice, 62300, CZ
(740) AK JUDr. Kristina Škampová a spol., JUDr. Kristina Škampová, Pellicova 29/8a, Brno, Brno-město, 60200
(210) O-572000
(510) (9) počítačový software; (35) marketing, optimalizace vyhledávačů pro reklamní účely, optimalizace vyhledávačů pro účely podpory prodeje, marketingové služby v oboru optimalizace provozu na webových stránkách.
(511) 9, 35
(540)
(592) Slovní

Blending Bull

- (111) **388043**
(220) 12.05.2021
(320) 12.05.2021
(442) 30.06.2021
(151) 06.10.2021
(730) **Profitak group, s.r.o.**, Pavlovská 502/12, Brno, Kohoutovice, 62300, CZ
(740) AK JUDr. Kristina Škampová a spol., JUDr. Kristina Škampová, Pellicova 29/8a, Brno, Brno-město, 60200
(210) O-572001
(510) (9) počítačový software; (35) marketing, optimalizace vyhledávačů pro reklamní účely, optimalizace vyhledávačů pro účely podpory prodeje, marketingové služby v oboru optimalizace provozu na webových stránkách.
(511) 9, 35
(540)
(592) Slovní

Ordology

- (111) **388044**
(220) 12.05.2021
(320) 12.05.2021
(442) 30.06.2021
(151) 06.10.2021
(730) **2VV s.r.o.**, Fáblovka 568, Pardubice, Polabiny, 53352, CZ
(740) NOVALIA advokátní kancelář, Mgr. Ondřej Mánek, Jungmannova 750/34, Praha 1, Nové Město, 11000
(210) O-572003
(510) (9) počítačový software, počítačový aplikační software k použití v rámci internetu věcí [IoT], počítačový software pro komunikaci mezi počítači v místní síti, software pro komunikační servery, počítačový software, který umožňuje poskytování informací prostřednictvím komunikačních sítí, software grafického uživatelského rozhraní; (11) ventilační technika, klimatizační ventilátory, klimatizační zařízení, klimatizační jednotky, topná zařízení, topná, ventilační a klimatizační zařízení a čistící zařízení, zařízení pro osvětlení se světelnými diodami [LED], chladicí zařízení, průmyslová chladicí zařízení, přístroje a zařízení na sušení, zařízení na výrobu páry, sanitární zařízení; (35) inzerce a inzertní služby, propagace, reklama (příprava), propagace prodeje, obchodní propagační služby, obchodní zprostředkovatelské služby, marketing; (42) technické poradenství, inženýrsko-technické služby, služby technického navrhování vztahující se k topným instalacím, služby technického navrhování vztahující se k

chladicím přístrojům a instalacím, služby technického navrhování vztahující se k sanitárním přístrojům a instalacím.

(511) 9, 11, 35, 42

(540)

AirGENIO

(592) Slovní

- (111) **388045**
(220) 12.05.2021
(320) 12.05.2021
(442) 30.06.2021
(151) 06.10.2021
(730) **2VV s.r.o.**, Fáblovka 568, Pardubice, Polabiny, 53352, CZ
(740) NOVALIA advokátní kancelář, Mgr. Ondřej Mánek, Jungmannova 750/34, Praha 1, Nové Město, 11000
(210) O-572004
(591) Barevná
(510) (9) počítačový software, počítačový aplikační software k použití v rámci internetu věcí [IoT], počítačový software pro komunikaci mezi počítači v místní síti, software pro komunikační servery, počítačový software, který umožňuje poskytování informací prostřednictvím komunikačních sítí, software grafického uživatelského rozhraní; (11) ventilační technika, klimatizační ventilátory, klimatizační zařízení, klimatizační jednotky, topná zařízení, topná, ventilační a klimatizační zařízení a čistící zařízení, zařízení pro osvětlení se světelnými diodami [LED], chladicí zařízení, průmyslová chladicí zařízení, přístroje a zařízení na sušení, zařízení na výrobu páry, sanitární zařízení; (35) inzerce a inzertní služby, propagace, reklama (příprava), propagace prodeje, obchodní propagační služby, obchodní zprostředkovatelské služby, marketing; (42) technické poradenství, inženýrsko-technické služby, služby technického navrhování vztahující se k topným instalacím, služby technického navrhování vztahující se k chladicím přístrojům a instalacím, služby technického navrhování vztahující se k sanitárním přístrojům a instalacím.
(511) 9, 11, 35, 42
(540)



(593) Obrazová

- (111) **388046**
(220) 12.05.2021
(320) 12.05.2021
(442) 30.06.2021
(151) 06.10.2021
(730) **Profitak group, s.r.o.**, Pavlovská 502/12, Brno, Kohoutovice, 62300, CZ
(740) AK JUDr. Kristina Škampová a spol., JUDr. Kristina Škampová, Pellicova 29/8a, Brno, Brno-město, 60200
(210) O-572005
(510) (9) počítačový software; (35) marketing, optimalizace vyhledávačů pro reklamní účely, optimalizace vyhledávačů pro účely podpory prodeje, marketingové služby v oboru optimalizace provozu na webových stránkách.
(511) 9, 35
(540)
(592) Slovní

Rigoro

- (111) **388047**
(220) 12.05.2021
(320) 12.05.2021
(442) 30.06.2021
(151) 06.10.2021
(730) **Profitak group, s.r.o.**, Pavlovská 502/12, Brno, Kohoutovice, 62300, CZ

(740) AK JUDr. Kristina Škampová a spol., JUDr. Kristina Škampová, Pellicova 29/8a, Brno, Brno-město, 60200

(210) O-572006

(510) (9) počítačový software; (35) marketing, optimalizace vyhledávačů pro reklamní účely, optimalizace vyhledávačů pro účely podpory prodeje, marketingové služby v oboru optimalizace provozu na webových stránkách.

(511) 9, 35

(540)

Scraping Camel

(592) Slovní

(111) **388048**

(220) 13.05.2021

(320) 13.05.2021

(442) 30.06.2021

(151) 06.10.2021

(730) **Sweety s.r.o.**, K Vodojemu 264, Tmaň, 26721, CZ

(210) O-572021

(510) (30) cukrovinky, oplatky, sušenky, jemné pečivo, trvanlivé pečivo, čokoláda, marshmallows, pečivo obsahující krém, sušenky obsahující krém, oplatky s polevou, slané sušenky, krekry, polomáčené sušenky, polomáčené oplatky, trubičky, sladké pečivo, sušenky s ovocnou příchutí, sušenky s čokoládovou polevou, moučník z piškotového těsta, kukuřičné trubičky plněné krémem.

(511) 30

(540)

my Party Fino

(592) Slovní

(111) **388049**

(220) 13.05.2021

(320) 13.05.2021

(442) 30.06.2021

(151) 06.10.2021

(730) **Eva Halaxová Mgr. Bc.**, Dukelská 891/4, Olomouc, 77900, CZ

(740) Halaxová & Halaxová TETRAPAT, Mgr. Eva Halaxová, Jinonická 804/80, Praha 5, Košíře, 15800

(210) O-572022

(510) (28) míče na cvičení, interiérové nářadí na cvičení, závaží na cvičení nohou, pásy na cvičení, pružinové tyče na cvičení, přístroje pro tělesná cvičení, přístroje na tělesná cvičení, míče ke cvičení jógy, pásy na cvičení jógy, přístroje na fyzický trénink (cvičení), manuální zařízení na cvičení nohou, antistresové míčky na cvičení rukou; (41) hodiny cvičení, instruktáž ke cvičení, služby posiloven (cvičení), školení o skupinovém cvičení, rezervace prostor na cvičení, vedení kurzů kondičního cvičení, dohled nad tělesným cvičením, poskytování prostor na skupinové cvičení, poradenské služby ohledně cvičení (fitness), poskytování prostor na cvičení a fitness, trenérské služby zaměřené na cvičení (fitness), poskytování vzdělávacích služeb týkajících se cvičení, provozování prostor a zařízení posiloven (tělesné cvičení), výuka v oblasti terapie pomocí práce s tělem; (44) terapie s využitím zvířat, kosmetická terapie, tělesná terapie, služby hudební terapie, služby pracovní terapie, služby autogenní terapie, terapie řeči a sluchu, hlasová a řečová terapie, služby v oblasti baňkové terapie, služby v oboru světelné terapie, zdravotní péče v oblasti relaxační terapie.

(511) 28, 41, 44

(540)

SURI

(592) Slovní

(111) **388050**

(220) 13.05.2021

(320) 13.05.2021

(442) 30.06.2021

(151) 06.10.2021

(730) **MeetArea 51, z.s.**, Heyrovského 1812, Sokolov, 35601, CZ

(740) Mgr. PETR ŽIŽKA, LL.M., advokátní kancelář, Mgr. Petr Žižka LL.M., Sedláčkova 209/16, Plzeň, Vnitřní Město, 30100

(210) O-572024

(591) Barevná

(510) (35) propagace koncertů (inzerce), propagace hudebních koncertů, zajišťování propagace dobročinných akcí za účelem získání finančních prostředků, merchandising, distribuce propagačních materiálů, distribuce reklamních materiálů, rozšiřování propagačních letáků, služby v oblasti

průzkumu trhu vztahující se k mediálnímu vysílání, propagační marketing, reklama, marketing a propagační služby, marketingové informace, reklama, šíření reklam, propagace, maloobchodní služby s hudebními soubory s možností stažení; (38) rádiová komunikace, radiokomunikační služby, sdělování dat prostřednictvím rádia, vysílání a příjem prostřednictvím rádia, hudební vysílání, zvukové vysílání, rádiové vysílání, rozhlasové vysílání, digitální audio vysílání, rozhlasové a televizní vysílání, služby rozhlasového vysílání přes internet, vysílání a přenos rozhlasových pořadů, služby vysílání audia a videa poskytované prostřednictvím internetu, poskytování přístupu k digitálním hudebním webovým stránkám na internetu, televizní vysílání, vysílání televizních programů, televizní vysílání filmů, vysílání informací prostřednictvím televize, pořady, vysílání kabelové televize, vysílání televize přes internet, rozhlasové vysílání, televizní vysílání a vysílání kabelové televize, televizní vysílání a přenosy, vysílání televizních pořadů prostřednictvím televizních služeb video na vyžádání a placených televizních služeb, interaktivní televizní a rozhlasové vysílání, televizní vysílání pro mobilní telefony, vysílání rozhlasových a televizních programů, přenos rozhlasových nebo televizních programů, přenos digitálních dat prostřednictvím televize; (41) hudební koncerty, rezervace koncertů, koncertní sály, zábava formou koncertů, uvádění hudebních koncertů, živé hudební koncerty, produkce hudebních koncertů, organizování koncertů populární hudby, pořádání a uvádění koncertů, rezervace vstupenek na koncerty, služby rezervace lístků na koncerty, organizování festivalů, pořádání festivalů scénického umění, služby v oblasti hudebních festivalů, pořádání festivalů pro zábavní účely, pořádání festivalů pro kulturní účely, pořádání festivalů pro vzdělávací účely, hudební jevištní představení zajišťovaná v místech konání vystoupení, hudební a pěvecká vystoupení, hudební představení, organizace živých představení, organizování a prezentace živých vystoupení, organizování hudební zábavy, organizování festivalů zaměřených na jazzovou hudbu, organizování živých hudebních vystoupení, pořádání, vedení a organizování koncertů, poskytování hudební zábavy vokálními skupinami, poskytování hudební zábavy instrumentálními skupinami, poskytování živé zábavy, poskytování živých zábavních představení, prezentace hudebních vystoupení, příprava a pořádání hudebních koncertů, produkce zábavních představení s instrumentalisty, produkce zábavních představení se zpěváky, produkce živých zábavních akcí, provozování živé hudby, realizace živých vystoupení, realizace živých zábavních vystoupení, režie hudebních představení, služby pěveckých koncertů, služby poskytování zábavy v podobě živých hudebních představení, služby v oblasti živých vystoupení, umělecké vedení hudebních vystoupení, uvádění koncertů, uvádění hudebních představení, výroba rozhlasového vysílání, hudební nakladatelství, psaní blogů, reportéřské služby, publikování audioknih, služby v oblasti vydávání a nahrávání hudby, vydávání hudebních děl, vydávání hudebních textů, vydávání hudebních knih, vydávání recenzí, hudební zábava, hudební produkce, produkce hudebních nahrávek, produkce hudebních videí, organizování hudebních soutěží, živá vystoupení hudební kapely, hudební koncerty prostřednictvím rádia, pořádání hudebních akcí, zábavní služby poskytované hudebníky, pořádání hudebních koncertů televizi, služby v oblasti živé hudební zábavy, služby nahrávacího studia, zábava poskytovaná prostřednictvím internetu, poskytování digitální hudby z internetu, rozhlasová zábava šířená pomocí internetu, poskytování informací o zábavě prostřednictvím internetu, digitální hudba (bez možnosti stažení) poskytovaná z internetu.

(511) 35, 38, 41

(540)

(593) Obrazová

- (111) **388051**
(220) 13.05.2021
(320) 13.05.2021
(442) 30.06.2021
(151) 06.10.2021
(730) **Krakoňšovy dobroty s.r.o.**, č. p. 156, Roztoky u Jilemnice, 51231, CZ
(740) Mgr. Jana Šuranová Traplová, advokátka, Přístavní 531/24, Praha 7, Holešovice, 17000
(210) O-572026
(510) (29) lyofilizované ovoce; (30) müsli, muesli.
(511) 29, 30
(540)

DobroMüsli

(593) Obrazová

- (111) **388052**
(220) 13.05.2021
(320) 13.05.2021
(442) 30.06.2021
(151) 06.10.2021
(730) **Proud Hill s.r.o.**, Havlíčkovo náměstí 189/2, Praha 3, Žižkov, 13000, CZ
(740) Mgr. Kateřina Mík Špoulová, Haštalská 760/27, Praha 1, Staré Město, 11000
(210) O-572030
(510) (35) administrativní služby, marketing, modeling pro reklamní účely nebo podporu prodeje, návrh reklamních materiálů, poradenství v oblasti komunikačních strategií při styku s veřejností a v reklamě, pořádání módních přehlídek pro reklamní účely, pořádání výstav pro obchodní či reklamní účely, pořádání obchodních veletrhů pro obchodní či reklamní účely, pronájem billboardů/reklamních tabulí, pronájem prodejních stánků, pronájem reklamních ploch, reklama, sestavování katalogů informací pro obchodní či reklamní účely, styk s veřejností, šíření reklamních materiálů, vydávání reklamních textů, vyhledávání sponzorů, vylepování plakátů, výroba reklamních filmů, výstřížková služba, zásilková reklama, zprostředkování propagace, zprostředkování reklamy; (36) pronájem nemovitostí, správa nemovitost; (41) akademie (vzdělávání), dálkové vzdělávání, diskotéky, divadelní představení, elektronické publikování (dtp), filmové projekce, fotografování, fotografování na mikrofilm, gymnastický výcvik, hudební produkce, informace o vzdělávání, informace o zábavě, kaligrafické služby, karaoke, klubové služby (zábava nebo vzdělávání), knihovnické služby (půjčovny knih), korespondenční kurzy, koučink (školení), kulturní, vzdělávací a zábavní služby poskytované uměleckými galeriemi, malování na obličej, mateřské školy, měření času při sportovních akcích, modelingové služby pro umělce, náboženská výchova, nahrávání videokazet, obrazové zpravodajství, organizování zábavních akcí cosplay (kostýmové hry s věrným napodobením postav), plánování večírků (zábava), pořádání a uvádění koncertů, pořádání a vedení konferencí, pořádání a vedení kongresů, pořádání a vedení osobních vzdělávacích fór, pořádání a vedení seminářů, pořádání a vedení symposií, pořádání a vedení workshopů (školení), pořádání estrád (služby impresária), pořádání loterií, pořádání módních přehlídek pro zábavu, pořádání plesů, pořádání soutěží (vzdělávacích nebo zábavných), pořádání soutěží krásy, pořádání sportovních soutěží, pořádání výstav ke kulturním nebo vzdělávacím účelům, poskytování informací v oblasti vzdělávání, poskytování informací v oblasti zábavy, praktický výcvik (předvádění), prázdninové tábory (zábava), produkce estrád, profesní rekvalifikace, pronájem audio zařízení, pronájem dekorací (na představení), pronájem divadelních dekorací, pronájem osvětlovacích zařízení pro divadelní scény či televizní studia, pronájem sportovišť, pronájem stadiónů, pronájem tenisových dvorců, pronájem uměleckých děl, pronájem videokamer, pronájem videorekordérů, provozování golfových hřišť, provozování heren, provozování kasin (hazard), provozování muzea (předvádění, výstavy), provozování sportovních zařízení, provozování zoologických zahrad, předprodej vstupenek [zábava], předvádění cirkusových vystoupení, předvádění varietních představení, předvádění živých vystoupení, překladatelské služby, půjčování sportovního vybavení, s výjimkou vozidel, rezervace vstupenek na estrády, služby baviče, služby diskžokejů, služby filmového studia, služby grafické úpravy, nikoliv k reklamním účelům,

služby klubů zdraví (zdravotní a kondiční cvičení), služby nočního klubu (zábava), služby osobního trenéra (kondiční trénink), služby poskytované orchestry, soukromá výuka, sportovní tábory, školení prostřednictvím simulátorů, tělesná výchova, televizní zábava, vedení kurzů kondičního cvičení, výcvik aikido, výuka, vzdělávací služby, zábavní parky, zkoušení (pedagogická činnost); (43) bufety, kavárny, jídelny, pronájem jednacích místností, pronájem židlí, stolů, ubrusů, skleněného nádobí, zajištění stravování (catering), restaurace.

- (511) 35, 36, 41, 43
(540)

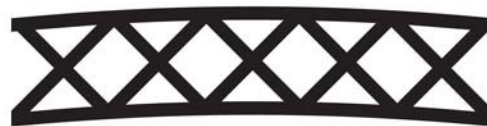

**HALA
EVENTO**

(593) Obrazová

- (111) **388053**
(220) 14.05.2021
(320) 14.05.2021
(442) 30.06.2021
(151) 06.10.2021
(730) **ANYTHING STUDIO s.r.o.**, Kaunicova 76, Uherský Brod, 68801, CZ
(740) CHDO Advokáti, Mgr. Petr Otrusina, advokát, Lešetín II 7147, Zlín, 76001
(210) O-572040
(510) (9) počítačový software sloužící ke správě nabídek, zakázek a faktur; (35) reklama, propagace, řízení obchodní činnosti, obchodní administrativa; (42) navrhování a vývoj počítačového softwaru.
(511) 9, 35, 42
(540) **flou**
(592) Slovní
- (111) **388054**
(220) 14.05.2021
(320) 14.05.2021
(442) 30.06.2021
(151) 06.10.2021
(730) **Hanácký pivovar s.r.o.**, Staškova 549/11, Olomouc, Holice, 77900, CZ
(740) Advokátní kancelář Mgr. Petry Hrachy, Mgr. Petra Hrachy, Cihlářská 643/19, Brno, Veveří, 60200
(210) O-572045
(591) Barevná
(510) (32) pivo, pivo a pivovarnické výrobky.
(511) 32

(540)



(593) Obrazová

- (111) **388055**
(220) 14.05.2021
(320) 14.05.2021
(442) 30.06.2021
(151) 06.10.2021
(730) **Arei reklamní předměty s.r.o.**, Hyacintová 3208/8, Praha 10, Záběhlice, 10600, CZ
(740) Ing. Jarmila Javoříková, patentový zástupce, Slunečná 4566, Zlín, 76005
(210) O-572046
(510) (35) maloobchodní, velkoobchodní a elektronický prodej reklamních a dárkových předmětů, zejména tiskovin, kancelářských a psacích potřeb, zavazadel, oděvů, obuvi, potravin, nápojů, hraček, her, sportovních potřeb, spotřební elektroniky, potřeb pro domácnost a kuchyň, reklama, zprostředkování reklamy, marketing, online reklama, online marketing, administrativní služby, předvádění zboží, šíření reklamních materiálů, šíření vzorků zboží, poradenství v oblasti řízení obchodní činnosti, obchodní informace (služby), obchodní průzkum, automatizované zpracování dat, správa obchodních dat, ekonomické a organizační poradenství, obchodní management, modeling pro reklamní účely nebo podporu prodeje, prodejní akce, výstavy pro obchodní a reklamní účely; (40) polygrafické služby, tisk, potisk výrobků, potisk textilu, polepy výrobků, polepy vozidel, strojové vyšívání, rytí, gravírování, barvení, broušení, děrování, řezání, pokovování, leštění, pískování, prošívání, laminování, finální úprava materiálů a výrobků, zpracování papíru, zpracování plastu, zpracování kůže, zpracování textilu, zpracování skla, zpracování kovu, zpracování dřeva, recyklace materiálů, informace a poradenství v oblasti tisku, poradenství v oblasti úpravy a zpracování materiálů; (42) grafický design, průmyslový design, počítačová grafika (služby).

(511) 35, 40, 42

(540)

AREI

(592) Slovní

- (111) **388056**
(220) 14.05.2021
(320) 14.05.2021
(442) 30.06.2021
(151) 06.10.2021
(730) **BEDNAR FMT s.r.o.**, Lohenická 607, Praha 9, Vinoř, 19017, CZ
(740) Mgr. David Müller, Filipova 2016/6, Praha 4, Chodov, 14800
(210) O-572049
(510) (7) zemědělské stroje, zemědělské nástroje jiné než na ruční pohon, zemědělské dopravníky, tažené zemědělské stroje, pluh pro zemědělské účely, žací stroje, radlice, brány (traktorem tažené zemědělské nářadí), kypřiče (zemědělské nástroje), pčhovací stroje, secí stroje, secí stroje (části strojů), kultivátory [stroje], sekačky na trávu, gumové pásy jako součásti pásových podvozků zemědělských strojů, zásobníky s mechanickým výsypem.

(511) 7

(540)

Plug&Seed

(592) Slovní

- (111) **388057**
(220) 14.05.2021
(320) 14.05.2021
(442) 30.06.2021
(151) 06.10.2021
(730) **Ledvina Petr Ing.**, Smetanova 220, Kolín, Kolín IV, 28002, CZ
(740) PatOZ - patentová kancelář, Mgr. Pavel Panák, Ječná 243/39a, Praha 2, Nové Město, 12000
(210) O-572054
(510) (37) stavebnictví, montáž, údržba a opravy konstrukcí a budov, montáž, oprava, údržba a pronájem plošin a lešení, montáž, oprava, údržba a pronájem plošin pro výškové práce, pronájem stavebního vybavení, výškové práce ve stavebnictví, montáž, opravy a údržba telekomunikačních zařízení, montáž, údržba a opravy sítí a zábran proti ptákům a hmyzu, odklízení sněhu a rampouchů, výškové práce (údržba nemovitostí), informační, poradenské a konzultační služby v oblasti výše uvedených služeb ve třídě 37; (40) kácení a zpracování stromů a dřevin, řezání stromů a dřevin, frézování pařezů, výškové práce na stromech, štěpkování, zpracování a likvidace odpadu, informační, poradenské a konzultační služby v oblasti výše uvedených služeb ve třídě 40; (41) vzdělávání, organizování, pořádání a vedení školení, kurzů a seminářů; (44) služby v oblasti arboristiky, zahradnické práce, služby v oboru úpravy zahrad, parků a krajiny, údržba zeleně, péče o stromy a dřeviny, výsadba dřevin, posudky v oboru zahradnictví a lesnictví, navrhování krajinnářských úprav, informační, poradenské a konzultační služby v oblasti výše uvedených služeb ve třídě 44.

(511) 37, 40, 41, 44

(540)

Kotys

(592) Slovní

- (111) **388058**
(220) 17.05.2021
(320) 17.05.2021
(442) 30.06.2021
(151) 06.10.2021
(730) **TCM Herbs s.r.o.**, U Černé věže 315/6, České Budějovice, České Budějovice 1, 37001, CZ
(740) PatentCentrum Sedlák & Partners s.r.o., Okružní 2824, České Budějovice, České Budějovice 3, 37001
(210) O-572082
(591) Barevná
(510) (3) přírodní kosmetika, kosmetické výrobky, bylinné kosmetické přípravky, výrobky z léčivých rostlin pro kosmetické účely, parfumerie, vonné oleje, krémy, mýdla, mléka, gely, emulze, vody a deodoranty pro osobní potřebu, toaletní přípravky, vlasové a ústní vody pro neléčebné účely, šampóny, tělové i vlasové, prostředky pro mytí a ošetřování pokožky a vlasů, masážní krémy, oleje a emulze, regenerační krémy a vody, zubní pasty a gely pro neléčebné účely, oleje pro kosmetické účely; (5) farmaceutické a parafarmaceutické přípravky humánní a veterinární, vitamínové a multivitaminové přípravky, výrobky z léčivých rostlin, bylinné léky, sušené bylinné směsi, oleje, krémy, masti a extrakty s léčivým účinkem, léčivé bylinné sirupy, léčivé čaje, potravní doplňky s léčebnými účinky, náplasti, bylinné čaje pro léčebné účely, bylinné extrakty (tinkтуры) s léčebným účinkem, léčivé bylinné kapky, masti a silice, léčivé byliny, cukrovinky nebo pastilky nebo tablety nebo tobolky nebo kapsle s léčivými přísadami, balzámy a krémy a masti pro lékařské účely, bylinné výtažky nebo sirupy pro léčebné účely, farmaceutické přípravky pro péči o pokožku a vlasy, extrakty bylin doplněné vitamíny, minerálními látkami, stopovými prvky; (44) farmaceutické poradenství, poradenství v oblasti stravování a výživy, zdravotní péče v oblasti přírodního léčitelství, kosmetické poradenství, kosmetické ošetřování.

(511) 3, 5, 44

(540)



Biodynamická kosmetika

(593) Obrazová

(111) **388059**

(220) 18.05.2021

(320) 18.05.2021

(442) 30.06.2021

(151) 06.10.2021

(730) LANIK s.r.o., Chrudichromská 2376/17, Boskovice, 68001, CZ

(740) JUDr. Petr Přehnil Ph.D., Doležalova 1880/3, Brno, Žabovřesky, 61600

(210) O-572099

(510) (1) filtrační materiály z minerálních látek; (7) vložky do filtračních zařízení; (11) filtry do klimatizací; (19) stavební materiály a stavební panely ne kovové, obklady, obkládačky a obložení stěn pro stavebnictví ne kovové, akustické panely ne kovové, desky pro stavebnictví ne kovové, umělý kámen.

(511) 1, 7, 11, 19

(540)

CERASTRUCT

(592) Slovní

(111) **388060**

(220) 18.05.2021

(320) 18.05.2021

(442) 30.06.2021

(151) 06.10.2021

(730) Nguyen Jakub Ing., 58, Souňov, 28601, CZ

(740) Advokátní kancelář Jana Krouman s.r.o., Ing. Mgr. Jana Krouman BA, advokátka, Drážní 253/7, Brno, Slatina, 62700

(210) O-572106

(510) (31) výrobky zemědělské a zahradnické, živé rostliny a přírodní květiny, rostlinná semena, sadba, sazenice, výpěstky, keře, křoví, stromy, cibule pro výsadbu, travní semena; (35) maloobchodní a velkoobchodní prodej zahradnických produktů a potřeb, internetový prodej zahradnických produktů a potřeb; (44) zahradnictví, zahrádkářské a zahradnické služby, zahradnické informace a rady, poskytování služeb pro zemědělství a zahradnictví, údržba a šlechtění rostlin.

(511) 31, 35, 44

(540)

Zahradnictví Eden

(592) Slovní

(111) **388061**

(220) 18.05.2021

(320) 18.05.2021

(442) 30.06.2021

(151) 06.10.2021

(730) GUANGDONG OPPO MOBILE TELECOMMUNICATIONS CORP., LTD., Haibin Road 18, Wusha, Chang'an, Dongguan, Guangdong, CN

(740) Šindelka & Lachmannová advokáti s.r.o., Mgr. Karel Šindelka, Slavětínská 1146/39, Praha 9, Klánovice, 19014

(210) O-572109

(510) (9) tablety (počítače), nahrané počítačové programy, software pro počítačové hry, periferní zařízení počítačů, počítačové programy (stahovatelné), aplikační software ke stažení pro chytré telefony, chytré hodinky, chytré brýle, interaktivní terminály vybavené dotykovou obrazovkou, humanoidní roboti vybavení umělou inteligencí, přenosné počítače, software pro rozpoznávání gest, herní software pro virtuální realitu, biometrické snímače, faxovací zařízení, navigační přístroje, monitorovací zařízení nošená na těle, chytré telefony (smartphony), pouzdra na chytré telefony (smartphony), ochranné fólie na chytré telefony, kryty na chytré telefony (smartphony), šňůrky na mobilní telefony, klávesnice pro chytré telefony, bezdrátové reproduktory, přenosné multimediální přehrávače, sluchátka, přístroje pro výuku, videokamery, náhlavní soupravy pro virtuální realitu, roboti k monitorování bezpečnosti,

fotoaparáty, selfie tyče (ruční monopody), USB kabely, čipy (integrované obvody), dotykové panely, elektrické baterie, nabíječky baterií, přenosné napájecí zdroje (nabíjecí baterie), animované filmy, přístroje na analýzu vzduchu, měřicí nástroje a zařízení, biočipy, televizory, projektory, bezdrátová sluchátka, joysticky pro počítače, jiné než pro videohry, integrované obvody.

(511) 9

(540)

oppo

(593) Obrazová

(111) **388062**

(220) 19.05.2021

(320) 19.05.2021

(442) 30.06.2021

(151) 06.10.2021

(730) Medialight s.r.o., Bělohorská 233/95, Praha 6, Břevnov, 16900, CZ

(740) Mgr. Bc. Zuzana Ságnerová, advokátka, Jáchymova 63/3, Praha 1, Josefov, 11000

(210) O-572125

(510) (9) média se záznamem a stahovatelná média, počítačový software; (16) tiskárenské výrobky, fotografie; (35) reklama, propagace; (38) telekomunikační služby; (39) doprava, organizování cest; (40) tiskárenské služby; (41) vzdělávání, školení, zábava, sportovní a kulturní činnosti; (42) navrhování a vývoj počítačového hardwaru a softwaru.

(511) 9, 16, 35, 38, 39, 40, 41, 42

(540)



(593) Obrazová

(111) **388063**

(220) 19.05.2021

(320) 19.05.2021

(442) 30.06.2021

(151) 06.10.2021

(730) PROVISUS BADANIA KLINICZNE SPÓŁKA Z OGRANICZONĄ ODPOWIEDZIALNOŚCIĄ, Rędzińska 112, 42-209 Częstochowa, PL

(740) Mgr. Alicja Kellerberg Klimeš LL. M., Tajovského 1660/2c, Havířov, Podlesí, 73601

(210) O-572132

(591) Barevná

(510) (44) lékařské služby.

(511) 44

(540)

PROVISUS

(593) Obrazová

(111) **388064**

(220) 20.05.2021

- (320) 20.05.2021
(442) 30.06.2021
(151) 06.10.2021
(730) **LERA Motors s.r.o.**, Kouty 12, Sukorady, 50801, CZ
(740) Mgr. PETR ŽIŽKA, LL.M., advokátní kancelář, Mgr. Petr Žižka LL.M., Sedláčkova 209/16, Plzeň, Vnitřní Město, 30100
(210) O-572155
(591) Barevná
(510) (12) čtyřkolky, dopravní prostředky pozemní, dvojkolová motorová vozidla, dvoukolová vozidla, elektrická jízdní kola, elektrické motocykly, elektrické skútry, elektrokola, mini motorčky, motocykly, motocykly na motokros, motokáry, motokrosové motocykly, motorčky, motorové skútry, samovyvažovací elektrické skútry, skútry, skútry (motocykly), koloběžky (vozidla), koloběžky (dopravní prostředky), motory motocyklů, dětské motocykly, pitbike, dětské čtyřkolky, elektrokoloběžky; (35) maloobchodní prodej jízdních kol, maloobchodní prodej vozidel, maloobchodní služby v oblasti příslušenství k jízdním kolům, velkoobchodní prodej vozidel, maloobchodní a velkoobchodní prodej dětských motocyklů, čtyřkolek, elektrokoloběžek, maloobchodní a velkoobchodní prodej motocyklů na motokros, maloobchodní a velkoobchodní prodej příslušenství pro výroby uvedené výše ve třídě 12.
(511) 12, 35
(540)



(593) Obrazová

- (111) **388065**
(220) 20.05.2021
(320) 20.05.2021
(442) 30.06.2021
(151) 06.10.2021
(730) **Somavedic Technologies s.r.o.**, Smetanova 1246/22, Lovosice, 41002, CZ
(740) Rott, Růžička & Guttman a spol., Vyskočilova 1566, Praha 4, Michle, 14000
(210) O-572170
(510) (10) přístroje a nástroje pro lékařské a terapeutické účely, zejména lékařská a terapeutická zařízení pro eliminaci a odstraňování nežádoucích vlivů záření elektromagnetických polí, geopatického stresu, psychosomatických zón, křížení podzemních vodních toků nebo linií Curry a Hartmann, jako jsou bolesti hlavy, nervozita, problémy se spánkem, problémy s trávením, únava a slabá imunita, přístroje a nástroje pro lékařské a terapeutické účely, zejména přístroje pro biorezonanční procesy.
(511) 10
(540)



(593) Obrazová

- (111) **388066**
(220) 20.05.2021
(320) 20.05.2021
(442) 30.06.2021
(151) 06.10.2021
(730) **Somavedic Technologies s.r.o.**, Smetanova 1246/22, Lovosice, 41002, CZ
(740) Rott, Růžička & Guttman a spol., Vyskočilova 1566, Praha 4, Michle, 14000
(210) O-572172

- (510) (10) přístroje a nástroje pro lékařské a terapeutické účely, zejména lékařská a terapeutická zařízení pro eliminaci a odstraňování nežádoucích vlivů záření elektromagnetických polí, geopatického stresu, psychosomatických zón, křížení podzemních vodních toků nebo linií Curry a Hartmann, jako jsou bolesti hlavy, nervozita, problémy se spánkem, problémy s trávením, únava a slabá imunita, přístroje a nástroje pro lékařské a terapeutické účely, zejména přístroje pro biorezonanční procesy.
(511) 10
(540)



SOMAVEDIC

(593) Obrazová

- (111) **388067**
(220) 20.05.2021
(320) 20.05.2021
(442) 30.06.2021
(151) 06.10.2021
(730) **Kohoutová Helena**, Kamenická 303/39, Praha 7, Bubeneč, 17000, CZ
(210) O-572180
(510) (14) vzácné kovy a jejich slitiny, šperky, drahokamy a polodrahokamy, hodinářské a chronometrické přístroje; (35) reklama, propagace, řízení obchodní činnosti, obchodní administrativa, kancelářské práce; (41) vzdělávání, školení, zábava, sportovní a kulturní činnosti.
(511) 14, 35, 41
(540)

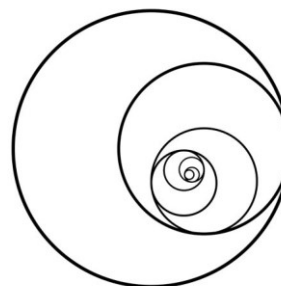

ETERNAL
by Helena

(593) Obrazová

- (111) **388068**
(220) 20.05.2021
(320) 20.05.2021

- (442) 30.06.2021
(151) 06.10.2021
(730) **Pardubický pivovar a.s.**, Palackého třída 250, Pardubice, Zelené Předměstí, 53002, CZ
(740) HAVEL & PARTNERS s.r.o., Mgr. Ivan Rámeš, Na Florenci 2116/15, Praha 1, Nové Město, 11000
(210) O-572184
(510) (32) minerální a sodové vody a jiné nealkoholické nápoje, limonáda, ovocné nápoje a ovocné džusy, sirupy a jiné přípravky k výrobě nápojů.
(511) 32
(540)

(593) Obrazová

- (111) **388069**
(220) 20.05.2021
(320) 20.05.2021
(442) 30.06.2021
(151) 06.10.2021
(730) **Pardubický pivovar a.s.**, Palackého třída 250, Pardubice, Zelené Předměstí, 53002, CZ
(740) HAVEL & PARTNERS s.r.o., Mgr. Ivan Rámeš, Na Florenci 2116/15, Praha 1, Nové Město, 11000
(210) O-572186
(510) (32) minerální a sodové vody a jiné nealkoholické nápoje, limonáda, ovocné nápoje a ovocné džusy, sirupy a jiné přípravky k výrobě nápojů.
(511) 32
(540)

(593) Obrazová

- (111) **388070**
(220) 20.05.2021
(320) 20.05.2021
(442) 30.06.2021
(151) 06.10.2021
(730) **BonumFinem s.r.o.**, Zikova 706/9, Praha 6, Dejvice, 16000, CZ
(740) Bedrna a partneři s.r.o., advokátní kancelář, JUDr. Lucie Horčíková, Jednořadá 1051/53, Praha 6, Bubeneč, 16000
(210) O-572188
(510) (35) reklama v oblasti poskytování zdravotní a ošetrovatelské péče, propagační činnost, reklama, zaslání reklamních a propagačních materiálů zákazníkům, vydávání reklamních, propagačních a inzertních textů, pomoc při řízení obchodní činnosti, poradenství v obchodní činnosti, obchodní administrativa, kancelářské práce, organizování výstav a veletrhů k obchodním a reklamním účelům; (41) vzdělávání a školení v oblasti

poskytování sociální a zdravotní péče; (44) zdravotní a ošetrovatelská péče, pečovatelská služba, poskytování zdravotních a rehabilitačních služeb pro potřebné osoby v jejich domácím prostředí, poskytování ošetrovatelské péče osobám po propuštění ze zdravotnických zařízení, péče o hygienu osob, poskytování fyzioterapeutických služeb, poskytování komplexní terminální péče nevyléčitelně nemocným, domácí hospicová péče, poskytování domácí plicní ventilace, poskytování eliminačních metod v domácím prostředí, cévkování osob, nácvik aplikace léků, podávání infúzí, podávání analgetik, vitamínová terapie, antibiotická terapie, intravenózní terapie, péče o periferní a centrální žilní vstupy, aplikace enterální výživy, hydrocolon terapie, odběry krve a moči a zpracování biologického materiálu, oxygenoterapie, psychologické služby, kontrola příjmu stravy a tekutin u pacientů, půjčování zdravotnických potřeb a pomůcek spadající do této třídy.

- (511) 35, 41, 44
(540)

(593) Obrazová

- (111) **388071**
(220) 21.05.2021
(320) 21.05.2021
(442) 30.06.2021
(151) 06.10.2021
(730) **Dopravní podnik Ostrava a.s.**, Poděbradova 494/2, Ostrava, Moravská Ostrava, 70200, CZ
(740) Ing. Pavel Nádvorník s.r.o., Klínová 620/1, Ostrava, Hulváky, 70900
(210) O-572197
(510) (14) hodinky, řetízky, šperky, bižuterie, čelenky v rámci této třídy, náhrdelníky, náramky, náušnice, mince; (18) batohy, sportovní tašky, sportovní vaky, náprsní tašky, kabelky, klíčenky, kufry, imitace kůže, peněženky, obaly na oděvy (cestovní), kožená pouzdra v rámci této třídy; (25) oděvy, sportovní oblečení, oblečení pro volný čas, sportovní obuv, pokrývky hlavy, čelenky (oděvy), pásky (kožené); (28) hračky, dětské hračky, dřevěné hračky, stavebnice, plyšové hračky, pojízdná vozidla pro děti (hračky), atrakce do zábavních parků, houpačky, kolotoče, klouzačky, skluzavky, vybavení dětských hřišť; (30) cukrovinky, sladké tyčinky, piškotový dort, sladké pečivo, cukrářské výrobky, rýžové kreky, pekárenské výrobky, cukr, cukrovinky (bonbóny), gel (cukrovinka), cukrovinky s gely a šťávami, mátové bonbóny (větrové bonbóny), čokoláda, čokoládové sladkosti, žvýkačky, ne pro lékařské účely, čaj, čajové nápoje (bez léčivých účinků), ledový čaj, pečené sušenky a koláčky, máslové sušenky, perník, karamely (bonbóny), lízátka, vodová a smetanová zmrzlina, výrobky z kaka, lékořice (cukrovinka), jedlé dekorace na dorty a dezerty, makronky, marcipán, mandlové cukrovinky, müsli, čokoládové nápoje, kávové nápoje, kakaové nápoje s mlékem, arašídové cukrovinky, pastilky, marshmallow (pěnové cukrovinky), koláče s náplní, moučná jídla, pralinky, cereální nebo rýžové pochutiny, pudinky, rýže, cukrovinky, žvýkací bonbóny, ozdoby (jedlé) na vánoční stromky, krém z vajec a mléka, dorty, oplatky, chuťové přísady do jídel, želatinové fazolky; (35) reklamní, marketingové a propagační služby, maloobchodní služby zaměřené na prodej oděvů a oděvních doplňků, maloobchodní služby zásilkového prodeje oděvů, velkoobchodní prodej oblečení, reklama on-line v počítačové síti, poskytování reklamního prostoru po síti pro třetí osoby, podpora prodeje pro třetí strany, poskytování obchodního prostoru on-line pro nakupující a prodávající výrobků a služeb, provozování on-line trhu pro kupující a prodejce výrobků a služeb, poskytování obchodních a podnikatelských informací, zprostředkování obchodů s výrobky výše uvedenými ve tř. 14, 18, 25, 28 a 30, zprostředkování obchodních informací, zprostředkování uvádění výrobků na trh, zprostředkování a uzavírání obchodních transakcí pro třetí osoby, nákupní objednávky (administrativní zpracování), poskytování komerčních informací prostřednictvím počítačové databáze, sběr informací do počítačové databáze, správa počítačové databáze, systemizace dat do databází a řešerše v rámci této třídy, pomoc při řízení obchodní činnosti, organizování komerčních a reklamních akcí a výstav, průzkum veřejného mínění, předvádění zboží pro reklamní účely a podporu prodeje, poskytování uživatelských hodnocení pro komerční nebo reklamní účely, poradenské služby v oblasti obchodního zprostředkování zboží a služeb v rámci této třídy; (37) dezinfekce, údržba a opravy počítačových sítí, údržba a opravy datových komunikačních sítí,

údržba telekomunikačních přístrojů, instalace systému pro řízení dopravy; (38) provozování internetového portálu, služby šíření informací pomocí Internetu, telekomunikační služby poskytované přes platformy a portály na Internetu, přenos a distribuce dat nebo audiovizuálních obrázků prostřednictvím globální počítačové sítě nebo Internetu, poskytování přístupu ke globální počítačové síti za účelem přenosu a šíření informací, počítačová komunikace, elektronická pošta, poskytování přístupu do internetových (diskuzních) fór, informační služby na Internetu, přenos digitálních souborů, poskytování přístupu k internetovým a informačním portálům; (39) doprava a skladování, osobní přeprava, autobusová doprava, tramvajová doprava, trolejbusová doprava, doprava, silniční doprava, pozemní doprava, služby poskytované v oblasti dopravy a přepravy, poskytování informací týkajících se jízdného, zprostředkování a poskytování dopravy osob a věcí, zprostředkování informací o jízdních tarifech, logistika v dopravě, pronájem autobusů, pronájem automobilů, pronájem garáží, služby řidičů; (41) zábava, rozhlasová zábava, televizní zábava, informace o možnostech zábavy, vzdělávání, informace o vzdělávání, sportovní a kulturní činnost, organizování vědomostních, zábavných, kulturních a sportovních soutěží, organizování a vedení seminářů, organizování a vedení konferencí, organizování a vedení kongresů, organizování a vedení sympozií, organizování a vedení vzdělávacích fór s osobní účastí, organizování kulturních nebo vzdělávacích výstav, organizování živých vystoupení, organizování a vedení koncertů, plánování a organizování večírků, organizování představení (manažerské služby), noční kluby (zábava), služby agentur nabízejících vstupenky a vouchery na zábavné a zážitkové akce, on-line vydávání elektronických knih a časopisů, on-line poskytování elektronických publikací (bez možnosti kopírování), on-line poskytování videozáznamů (bez možnosti kopírování), reportérské služby, fotografování, poradenské a konzultační služby týkající se zábavy, sportovní a kulturní činnosti, organizování sportovních a kulturních akcí.

(511) 14, 18, 25, 28, 30, 35, 37, 38, 39, 41

(540) **DPO COOL**

(592) Slovní

(111) **388072**

(220) 21.05.2021

(320) 21.05.2021

(442) 30.06.2021

(151) 06.10.2021

(730) **Dopravní podnik Ostrava a.s.**, Poděbradova 494/2, Ostrava, Moravská Ostrava, 70200, CZ

(740) Ing. Pavel Nádvořník s.r.o., Klínová 620/1, Ostrava, Hulváky, 70900

(210) O-572198

(510) (14) hodinky, řetízky, šperky, bižuterie, členky v rámci této třídy, náhrdelníky, náramky, náušnice, mince; (18) batohy, sportovní tašky, sportovní vaky, náprsní tašky, kabelky, klíčenky, kufry, imitace kůže, peněženky, obaly na oděvy (cestovní), kožená pouzdra v rámci této třídy; (25) oděvy, sportovní oblečení, oblečení pro volný čas, sportovní obuv, pokrývky hlavy, členky (oděvy), pásky (kožené); (28) hračky, dětské hračky, dřevěné hračky, stavebnice, plyšové hračky, pojízdná vozidla pro děti (hračky), atrakce do zábavních parků, houpačky, kolotoče, klouzačky, skluzavky, vybavení dětských hřišť; (30) cukrovinky, sladké tyčinky, piškotový dort, sladké pečivo, cukrářské výrobky, rýžové krečky, pekárenské výrobky, cukr, cukrovinky (bonbóny), gel (cukrovinka), cukrovinky s gely a šťávami, mátové bonbóny (větrové bonbóny), čokoláda, čokoládové sladkosti, žvýkačky, ne pro lékařské účely, čaj, čajové nápoje (bez léčivých účinků), ledový čaj, pečené sušenky a koláčky, máslové sušenky, perník, karamely (bonbóny), lízátko, vodová a smetanová zmrzlina, výrobky z kaka, lékořice (cukrovinka), jedlé dekorace na dorty a dezerty, makronky, marcipán, mandlové cukrovinky, müsli, čokoládové nápoje, kávové nápoje, kakaové nápoje s mlékem, arašídové cukrovinky, pastilky, marshmallow (pěnové cukrovinky), koláče s náplní, moučná jídla, pralinky, cereální nebo rýžové pochutiny, pudinky, rýže, cukrovinky, žvýkací bonbóny, ozdoby (jedlé) na vánoční stromky, krém z vajec a mléka, dorty, oplatky, chuťové přísady do jídel, želatinové fazolky; (35) reklamní, marketingové a propagační služby, maloobchodní služby zaměřené na prodej oděvů a oděvních doplňků, maloobchodní služby zásilkového prodeje oděvů, velkoobchodní prodej oblečení, reklama on-line v počítačové síti, poskytování reklamního prostoru po síti pro třetí osoby, podpora prodeje pro třetí strany, poskytování obchodního prostoru on-line pro nakupující a prodávající výrobků a služeb, provozování on-line trhu pro kupující a prodejce výrobků a služeb, poskytování obchodních a podnikatelských informací, zprostředkování obchodů s výrobky výše

uvedenými ve tř. 14, 18, 25, 28 a 30, zprostředkování obchodních informací, zprostředkování uvádění výrobků na trh, zprostředkování a uzavírání obchodních transakcí pro třetí osoby, nákupní objednávky (administrativní zpracování), poskytování komerčních informací prostřednictvím počítačové databáze, sběr informací do počítačové databáze, správa počítačové databáze, systemizace dat do databází a rešerše v rámci této třídy, pomoc při řízení obchodní činnosti, organizování komerčních a reklamních akcí a výstav, průzkum veřejného mínění, předvádění zboží pro reklamní účely a podporu prodeje, poskytování uživatelských hodnocení pro komerční nebo reklamní účely, poradenské služby v oblasti obchodního zprostředkování zboží a služeb v rámci této třídy; (37) dezinfekce, údržba a opravy počítačových sítí, údržba a opravy datových komunikačních sítí, údržba telekomunikačních přístrojů, instalace systému pro řízení dopravy; (38) provozování internetového portálu, služby šíření informací pomocí Internetu, telekomunikační služby poskytované přes platformy a portály na Internetu, přenos a distribuce dat nebo audiovizuálních obrázků prostřednictvím globální počítačové sítě nebo Internetu, poskytování přístupu ke globální počítačové síti za účelem přenosu a šíření informací, počítačová komunikace, elektronická pošta, poskytování přístupu do internetových (diskuzních) fór, informační služby na Internetu, přenos digitálních souborů, poskytování přístupu k internetovým a informačním portálům; (39) doprava a skladování, osobní přeprava, autobusová doprava, tramvajová doprava, trolejbusová doprava, doprava, silniční doprava, pozemní doprava, služby poskytované v oblasti dopravy a přepravy, poskytování informací týkajících se jízdného, zprostředkování a poskytování dopravy osob a věcí, zprostředkování informací o jízdních tarifech, logistika v dopravě, pronájem autobusů, pronájem automobilů, pronájem garáží, služby řidičů; (41) zábava, rozhlasová zábava, televizní zábava, informace o možnostech zábavy, vzdělávání, informace o vzdělávání, sportovní a kulturní činnost, organizování vědomostních, zábavných, kulturních a sportovních soutěží, organizování a vedení seminářů, organizování a vedení konferencí, organizování a vedení kongresů, organizování a vedení sympozií, organizování a vedení vzdělávacích fór s osobní účastí, organizování kulturních nebo vzdělávacích výstav, organizování živých vystoupení, organizování a vedení koncertů, plánování a organizování večírků, organizování představení (manažerské služby), noční kluby (zábava), služby agentur nabízejících vstupenky a vouchery na zábavné a zážitkové akce, on-line vydávání elektronických knih a časopisů, on-line poskytování elektronických publikací (bez možnosti kopírování), on-line poskytování videozáznamů (bez možnosti kopírování), reportérské služby, fotografování, poradenské a konzultační služby týkající se zábavy, sportovní a kulturní činnosti, organizování sportovních a kulturních akcí.

(511) 14, 18, 25, 28, 30, 35, 37, 38, 39, 41

(540)

(593) Obrazová

(111) **388073**

(220) 21.05.2021

(320) 21.05.2021

(442) 30.06.2021

(151) 06.10.2021

(730) **Corteva Agriscience LLC**, 9330 Zionsville Road, Indianapolis, Indiana 46268, IN, US

(740) Všeťka Zelený Švorčík a partneři, advokátní a patentová kancelář, JUDr. Otakar Švorčík, Hálkova 1406/2, Praha 2, Nové Město, 12000

(210) O-572207

(510) (5) fungicidy pro zemědělské účely.

(511) 5

(540)

KAPITAN

(592) Slovní

(111) **388074**

(220) 21.05.2021

(320) 21.05.2021

(442) 30.06.2021

(151) 06.10.2021

(730) **Havex group s.r.o.**, Na bělidle 503, Vrchlabí, 54301, CZ

(740) Rott, Růžička & Guttman a spol., Vyskočilova 1566, Praha 4, Michle, 14000

(210) O-572209

(510) (35) zajišťování příležitostných zaměstnání pro postižené osoby a zaměstnávání lidí s postižením, zaměstnanecké poradenství pro hendikepované; (36) operativní leasing, pojišťovací služby, včetně pojistného plnění, poradenství v oblasti možností získání pojistného plnění, oceňování nároků na pojistné plnění, realizace slevových programů prostřednictvím karty handy card pro hendikepované osoby, pojišťovací poradenství pro hendikepované; (39) zajišťování mobility – služby v oblasti dopravy pro hendikepované osoby, vyslání silniční odtahové služby, poskytnutí náhradního vozidla.

(511) 35, 36, 39

(540)

HAVEX mobility

(592) Slovní

(111) **388075**

(220) 21.05.2021

(320) 21.05.2021

(442) 30.06.2021

(151) 06.10.2021

(730) **Havex group s.r.o.**, Na bělidle 503, Vrchlabí, 54301, CZ

(740) Rott, Růžička & Guttman a spol., Vyskočilova 1566, Praha 4, Michle, 14000

(210) O-572210

(510) (35) zajišťování příležitostných zaměstnání pro postižené osoby a zaměstnávání lidí s postižením, zaměstnanecké poradenství pro hendikepované; (36) operativní leasing, pojišťovací služby, včetně pojistného plnění, poradenství v oblasti možností získání pojistného plnění, oceňování nároků na pojistné plnění, realizace slevových programů prostřednictvím karty handy card pro hendikepované osoby, pojišťovací poradenství pro hendikepované; (39) zajišťování mobility – služby v oblasti dopravy pro hendikepované osoby, vyslání silniční odtahové služby, poskytnutí náhradního vozidla.

(511) 35, 36, 39

(540)

HAVEX-mobility

(592) Slovní

(111) **388076**

(220) 21.05.2021

(320) 21.05.2021

(442) 30.06.2021

(151) 06.10.2021

(730) **MBW, s.r.o.**, Vltavská 1286, Hluboká nad Vltavou, 37341, CZ

(740) Advokátní KANCELÁŘ VAVROCH A PARTNEŘI, JUDr. Ladislav Dusil, nám. Přemysla Otakara II. 123/36, České Budějovice, České Budějovice 1, 37001

(210) O-572218

(510) (9) ochranné a bezpečnostní prostředky, ochranné přílby, ochranné obličejové štíty pro ochranné přílby, kožené oděvy na ochranu proti úrazům nebo zraněním, ochranné oděvy pro motocyklisty na ochranu před úrazem nebo zraněním, chrániče loktů na ochranu proti úrazům (jiné než sportovní potřeby); (25) šátky (oděvy), obuv, oděvy, kožené oděvy, kožené pásky (oděvy), rukavice, motocyklové rukavice, oděvy pro motocyklisty z kůže, bundy, sportovní bundy, nepromokavé bundy, kožené bundy, dřevinné bundy, reflexní bundy, kalhoty, svrchní kalhoty, kožené kalhoty, sportovní kalhoty; (28) tlumiče nárazů na ochranu proti úrazu (sportovní potřeby).

(511) 9, 25, 28

(540)



(593) Obrazová

(111) **388077**

(220) 21.05.2021

(320) 21.05.2021

(442) 30.06.2021

(151) 06.10.2021

(730) **AVENTRO Sàrl**, Carrefour de Rive 1, 1207 Genève, CH

(740) Všeťečka Zelený Švorčík a partneři, advokátní a patentová kancelář, JUDr. Michal Havlík, Hálkova 1406/2, Praha 2, Nové Město, 12000

(210) O-572220

(510) (1) chemické výrobky pro použití v zemědělství, zahradnictví a lesnictví, přípravky a výrobky na hnojení, chemické přísady pro herbicidy, fungicidy a insekticidy; (5) přípravky na hubení škůdců, pesticidy, insekticidy, fungicidy, herbicidy; (44) služby v oblasti zemědělství, zahradnictví a lesnictví, služby v oblasti hubení škůdců v zemědělství, akvakultuře, zahradnictví a lesnictví.

(511) 1, 5, 44

(540)

ПРЕМИАНТ

(593) Obrazová

(111) **388078**

(220) 21.05.2021

(320) 21.05.2021

(442) 30.06.2021

(151) 06.10.2021

(730) **Kerda Luboš Ing.**, Dr. Matouška 1140, Pardubice, Svítkov, 53006, CZ

(740) Law & Tech, JUDr. Marián Porvažník, Rooseveltova 809/22, Košice

(210) O-572222

(510) (11) osvětlovací zařízení a světelné reflektory, baterky (elektrické svítilny), baterky (kapesní svítilny), přenosné ruční lampy (na osvětlení), čelové svítilny, noční osvětlení (s výjimkou svíček).

(511) 11

(540)

Luna

(592) Slovní

(111) **388079**

(220) 24.05.2021

(320) 24.05.2021

(442) 30.06.2021

(151) 06.10.2021

(730) **Juriga Antonín Ing.**, Podhradní 195, Pavlov, 69201, CZ

- (740) Mgr. PETR ŽIŽKA, LL.M., advokátní kancelář, Mgr. Petr Žížka LL.M., Sedláčkova 209/16, Plzeň, Vnitřní Město, 30100
(210) O-572245
(591) Barevná
(510) (30) led, zmrzlina, mražené jogurty a sorbety, cukrovinky mražené, jedlé ovocné polevy, jogurtová zmrzlina (s větším podílem zmrzlina), ledové nápoje na bázi čokolády, ledové tříště se slazenými červenými fazolemi, mléčná zmrzlina, mražené cukrovinky, nanuky, ochucené zmrzlina, ovocná zmrzlina, sorbety, smetanové a mléčné zmrzlina, točené zmrzlina, veganská zmrzlina, vodová zmrzlina, dorty, veganské dorty, čokoládové dorty, zmrzlinové dorty, pekárenské výrobky, cukrovinky, čokoláda a zákusky, sladké polevy a náplně, cukr, přírodní sladidla, sladké polevy a náplně, výrobky z včelích produktů, čokoláda na polevy, čokoládová poleva, čokoládové chipsy, čokoládové krémy, čokoládové náplně pro pekařské výrobky, čokoládové ozdoby na cukrářské výrobky, čokoládové ozdoby na dorty, cukrářská poleva, čokoládový marcipán, cukrová poleva, cukrové dortové ozdoby, cukrové těsto, fondány, glazura na dorty, kávové náplně, kakaové krémy ve formě pomazánek, marcipán, moučkový cukr, náhražky marcipánu, náhražka pudinkového krému, náplně do dortů a koláčů na bázi čokolády, náplně na bázi čokolády, led, mražený jogurt [mražená cukrovinka], řezaná zmrzlina, strouhaná zmrzlina; (35) maloobchodní prodej cukrářských výrobků, maloobchodní prodej dezertů, maloobchodní prodej zmrzlina, velkoobchodní prodej zmrzlina; (43) poskytování jídla a nápojů, bary nabízející ovocné nápoje, kavárny (služby), poskytování jídla a nápojů prostřednictvím mobilního nákladního auta.
(511) 30, 35, 43
(540)



(593) Obrazová

- (111) **388080**
(220) 24.05.2021
(320) 24.05.2021
(442) 30.06.2021
(151) 06.10.2021
(730) Číča v kleci s.r.o., V Horkách 1432/22, Praha 4, Nusle, 14000, CZ
(210) O-572248
(510) (16) zarámované plakáty, plakáty, papírové plakáty, psací potřeby a razítka, tiskárenské výrobky, papírnické zboží a vzdělávací potřeby, lepicí pásky, papírové lepicí pásky [kancelářské potřeby], alba, fotoalba a alba pro sběratele, blahopřání, blahopřání (pohledy), motivační blahopřání, blahopřání k narozeninám, papírové krabice, papírové dárkové krabice, krabice na balení (papírové), kancelářské desky, pořadače, desky, desky na dokumenty, desky na dokumenty [papírenské zboží], papírové etikety, lepicí natištěné etikety, nálepky, nálepky (obtisky), nálepky na zeď, nálepky na auta, zápisníky (papírenské výrobky), pouzdra na pasy, pouzdra na psací potřeby [papírnické zboží], razítka, školní potřeby; (18) nákupní tašky, textilní nákupní tašky, plátěné nákupní tašky, znovu použitelné nákupní tašky, batohy, malé batohy/ ruksaky, batohy (ruksaky), sportovní tašky; (21) nádobí, kuchyňské náčiní a nádoby, hrnky, šálky, keramické hrnky, sklenice, nádoby na pití a barové příslušenství, tepelně izolační nádoby (termosky), kuchyňská prkénka, džbány, talíře, krabice na bonbóny, porcelán, pudřenky, pudřenky (krabičky), kosmetické a hygienické potřeby a potřeby pro péči o krásu; (24) prostěradla, povlečení, textilní výrobky a

náhradní součásti pro textilní výrobky, ložní prádlo a přikrývky, povlaky na polštáře, povlaky na dekorativní polštáře, kuchyňský textil a stolní prádlo, koupelnový textil; (25) trička, trička s potiskem, trička bez rukávů, trička na jógu, trička s dlouhým rukávem, dámská krátká přiléhavá trička, trička [s krátkým rukávem], sportovní trička odvádějící vlhkost, sportovní trička s krátkým rukávem, oděvy, spodní a noční prádlo, mikiny, mikiny s kapucí, sportovní mikiny s kapucí, pokrývky hlavy, tílka, sportovní tílka, roušky [módní oděvy], dětské oblečení.

(511) 16, 18, 21, 24, 25

(540)

JSEM PRINCEZNA LOVE

(592) Slovní

- (111) **388081**
(220) 24.05.2021
(320) 24.05.2021
(442) 30.06.2021
(151) 06.10.2021
(730) ČD - Telematika a.s., Pernerova 2819/2a, Praha 3, Žižkov, 13000, CZ
(210) O-572257
(510) (9) měřiče rychlosti, přístroje měřící rychlost, elektronické záznamníky rychlosti, přístroje na měření rychlosti, zařízení pro měření rychlosti [fotografování], přístroje pro měření rychlosti pro vozidla; (39) informační služby vztahující se k rychlosti dopravy, informace o provozu, informační služby týkající se provozu, informační služby týkající se dopravy; (42) služby měření, služby technického měření, služby vyhodnocování měření.
(511) 9, 39, 42

(540)

ČDT-SpeedCAM

(592) Slovní

- (111) **388082**
(220) 24.05.2021
(320) 24.05.2021
(442) 30.06.2021
(151) 06.10.2021
(730) Markovičová Bolcková Soňa, Kruhová 622, Vrané nad Vltavou, 25246, CZ
(210) O-572261
(591) Barevná
(510) (3) přírodní kosmetika; (5) farmaceutické přípravky a přírodní léčiva, potravní doplňky a dietetické přípravky.
(511) 3, 5
(540)



(593) Obrazová

- (111) **388083**
(220) 25.05.2021
(320) 25.05.2021
(442) 30.06.2021
(151) 06.10.2021
(730) k.law advokátní kancelář s.r.o., Obrovského 2407, Praha 4, Chodov, 14100, CZ
(210) O-572265
(510) (16) tiskárenské výrobky, vytištěné publikace, prospekty, brožury, příručky, knihy, učební a studijní pomůcky (s výjimkou přístrojů); (35) zakládání obchodních společností, poradenské služby v oblasti obchodní analýzy, poradenské služby v oblasti fúzí a akvizic, obchodní management a

podnikové poradenství, odborné obchodní poradenství, pomoc při řízení obchodní činnosti, pomoc při řízení obchodních a průmyslových podniků, poradenství při vedení podniků, poskytování obchodních nebo podnikatelských informací, služby a poradenství v obchodní činnosti, styk s veřejností, public relations; (36) daňové poradenství, advokátní úschovy, finanční informace, finanční konzultační služby, finanční řízení, investování kapitálu, jednatelství, služby likvidace podniků, správa majetku, úschova ceností, úschovní služby; (41) příprava textů, s výjimkou textů reklamních, příprava a realizace konferencí a seminářů, služby spojené s výchovou a vzděláváním, vydávání nakladatelských a tiskárenských výrobků v elektronické podobě, též v Internetu, organizování a vedení odborných seminářů a školení; (45) činnost advokátní kanceláře, výkon advokacie a služeb s tím spojených, právní poradenství v oblasti podnikání a obchodu, odborné právní poradenství a konzultace, právnícké (komerční služby), mimosoudní řešení sporů, mediace, služby v oblasti smírčích řízení včetně narovnání a jiných řešení konfliktů, služby spojené s rešeršemi a vyšetřováním v právních záležitostech, služby související s ochranou duševního vlastnictví, konzultační služby v oblasti duševního vlastnictví, konzultační služby v oblasti licencování nehmotného majetku, ověřování podpisů.

(511) 16, 35, 36, 41, 45

(540)

(592) Slovní

endors

(111) **388084**

(220) 24.05.2021

(320) 24.05.2021

(442) 30.06.2021

(151) 06.10.2021

(730) **Bohemian Beauty BB s.r.o.**, Maršovy Chody 27, Částkov, 34801, CZ

(740) Saxinger, Chalupský & Partner, v.o.s., advokátní kancelář, Mgr. Monika Wetzlerová Deislerová, Bedřicha Smetany 167/2, Plzeň, Vnitřní Město, 30100

(210) O-572266

(510) (3) víceúčelový olej, víceúčelové máslo, sůl do koupele z mrtvého moře, maska z bahna z mrtvého moře, tělový peeling, obličejový peeling, kosmetická voda z mrtvého moře, růžová voda, levandulová voda, krém na ruce, krém na nohy, gel z aloe vera, arganová maska s peelingem, pleťová voda, pleťové mléko, maska z bílého jílu, arganové pleťové krémy, pleťové sérum, liftingová maska.

(511) 3

(540)

Bohemian Beauty BB

(592) Slovní

(111) **388085**

(220) 25.05.2021

(320) 25.05.2021

(442) 30.06.2021

(151) 06.10.2021

(730) **Smetana Hotel, a.s.**, Karoliny Světlé 208/34, Praha 1, Staré Město, 11000, CZ

(740) JUDr. Thu Nga Haškovcová Ph.D., MBA, advokát, Václavské náměstí 838/9, Praha 1, Nové Město, 11000

(210) O-572269

(510) (35) administrativní řízení hotelu, administrativní služby, administrativní služby poskytované hotely, distribuce propagačního materiálu, digitální marketing, distribuce reklam a komerčních oznámení; (41) fitness centra (provozování), organizování konferencí, výstav a soutěží v rámci této třídy; (43) hotelové služby, dočasné ubytování, restaurace, bary, poskytování prostor pro pořádání akcí, dočasných kancelářských prostor a prostor pro jednání, poskytování dočasného pracovního ubytování, poskytování stravování a nápojů; (44) péče o hygienu a krásu osob, lázeňské služby.

(511) 35, 41, 43, 44

(540)

THE
MOZART
PRAGUE

(593) Obrazová

(111) **388086**

(220) 25.05.2021

(320) 25.05.2021

(442) 30.06.2021

(151) 06.10.2021

(730) **EUFI Holding a.s.**, U Chýně 1130, Hostovice, 25301, CZ

(740) Advokátní kancelář Poupětová/Poupě s.r.o., Mgr. Michal Poupě, advokát, Konviktská 291/24, Praha 1, Staré Město, 11000

(210) O-572270

(510) (35) řízení obchodní činnosti hotelů; (39) zprostředkování dopravy do hotelů a z nich; (43) poskytování hotelového ubytování, služby v oblasti hotelového cateringu, poskytování prostorů pro výstavy v hotelech.

(511) 35, 39, 43

(540)



(593) Obrazová

(111) **388087**

(220) 26.05.2021

(320) 26.05.2021

(442) 30.06.2021

(151) 06.10.2021

(730) **P.A.M.Z. a.s.**, Cejl 504/38, Brno, Zábřdovice, 60200, CZ

(740) Kania, Sedlák, Smola, s.r.o., Mendlovo náměstí 907/1a, Brno, Staré Brno, 60300

(210) O-572290

(510) (5) potravinové doplňky, potravinové doplňky obsahující směs nebo směsi extraktů koření, potravinové doplňky obsahující směs nebo směsi extraktů koření účinný při zpomalování neurodegenerativních procesů, potravinové doplňky obsahující směs nebo směsi extraktů koření k podpůrné léčbě neurodegenerativních procesů CNS (centrálního nervového systému), farmaceutické přípravky obsahující směs nebo směsi extraktů koření, farmaceutické přípravky obsahující směs nebo směsi extraktů koření účinný při zpomalování neurodegenerativních procesů, farmaceutické přípravky obsahující směs nebo směsi extraktů koření k podpůrné léčbě neurodegenerativních procesů CNS; (30) směs extraktů koření, potravinové doplňky obsahující směs nebo směsi extraktů koření.

(511) 5, 30

(540)

CAPIRAX

(592) Slovní

(111) **388088**

(220) 25.05.2021

- (320) 25.05.2021
(442) 30.06.2021
(151) 06.10.2021
(730) **Hradilová Alena**, Jílová 533/10, Olomouc, Neředín, 77900, CZ
(740) Jindyne s.r.o., U Statku 77, Mnichovo Hradiště, Hněvousice, 29501
(210) O-572291
(510) (5) dámské hygienické výrobky, hygienické přípravky a výrobky, inkontinenční oděvy, menstruační kalhotky, hygienické kalhotky, kalhotky zdravotní; (24) látky, textilie, textilní výrobky a náhradní součásti pro textilní výrobky; (35) maloobchodní a velkoobchodní prodej dámských hygienických výrobků, hygienických přípravků a výrobků, inkontinenčních oděvů, menstruačních kalhotek, hygienických kalhotek, kalhotek zdravotních, látek, textilií, textilních výrobků a náhradních součástí pro textilní výrobky, spodního prádla, menstruačních kalšíků, kosmetických tašek, nepromokavých tašek, pracích prostředků, obchodní služby a informace pro spotřebitele; (40) zakázková výroba dámských hygienických výrobků, hygienických přípravků a výrobků, inkontinenčních oděvů, menstruačních kalhotek, hygienických kalhotek, kalhotek zdravotních, látek, textilií, textilních výrobků a náhradních součástí pro textilní výrobky, spodního prádla, menstruačních kalšíků, kosmetických tašek, nepromokavých tašek, pracích prostředků.
- (511) 5, 24, 35, 40
(540)
- alucha**
- (592) Slovní

- (111) **388089**
(220) 26.05.2021
(320) 26.05.2021
(442) 30.06.2021
(151) 06.10.2021
(730) **P.A.M.Z. a.s.**, Cejl 504/38, Brno, Zábřdovice, 60200, CZ
(740) Kania, Sedlák, Smola, s.r.o., Mendlovo náměstí 907/1a, Brno, Staré Brno, 60300
(210) O-572292
(591) Barevná
(510) (5) potravinové doplňky, potravinové doplňky obsahující směs nebo směsi extraktů koření, potravinové doplňky obsahující směs nebo směsi extraktů koření účinný při zpomalování neurodegenerativních procesů, potravinové doplňky obsahující směs nebo směsi extraktů koření k podpůrné léčbě neurodegenerativních procesů CNS (centrálního nervového systému), farmaceutické přípravky obsahující směs nebo směsi extraktů koření, farmaceutické přípravky obsahující směs nebo směsi extraktů koření účinný při zpomalování neurodegenerativních procesů, farmaceutické přípravky obsahující směs nebo směsi extraktů koření k podpůrné léčbě neurodegenerativních procesů CNS; (30) směs extraktů koření, potraviny obsahující směs nebo směsi extraktů koření.
- (511) 5, 30
(540)



(593) Obrazová

- (111) **388090**
(220) 26.05.2021
(320) 26.05.2021
(442) 30.06.2021
(151) 06.10.2021
(730) **P.A.M.Z. a.s.**, Cejl 504/38, Brno, Zábřdovice, 60200, CZ
(740) Kania, Sedlák, Smola, s.r.o., Mendlovo náměstí 907/1a, Brno, Staré Brno, 60300
(210) O-572295
(510) (5) potravinové doplňky, potravinové doplňky obsahující směs nebo směsi extraktů koření, potravinové doplňky obsahující směs nebo směsi extraktů koření účinný při zpomalování neurodegenerativních procesů, potravinové doplňky obsahující směs nebo směsi extraktů koření k podpůrné léčbě neurodegenerativních procesů CNS (centrálního nervového systému), farmaceutické přípravky obsahující směs nebo směsi extraktů koření,

farmaceutické přípravky obsahující směs nebo směsi extraktů koření účinný při zpomalování neurodegenerativních procesů, farmaceutické přípravky obsahující směs nebo směsi extraktů koření k podpůrné léčbě neurodegenerativních procesů CNS; (30) směs extraktů koření, potraviny obsahující směs nebo směsi extraktů koření.

(511) 5, 30
(540)



(593) Obrazová

- (111) **388091**
(220) 27.05.2021
(320) 27.05.2021
(442) 30.06.2021
(151) 06.10.2021
(730) **Český telekomunikační úřad**, Sokolovská 58/219, Praha 9, Vysočany, 19000, CZ
(210) O-572343
(510) (9) přístroje a zařízení telekomunikační a radiokomunikační techniky a jejich součásti, telekomunikační, radiokomunikační a multifunkční sítě a jejich součásti, telefonní přístroje všeho druhu, telefonní ústředny, satelitní vysílací, přijímací a zesilovací technika, radiolokační technika, přístroje pro zpracování informací, počítače, počítačové programy/software, elektronické počítačové informační a řídicí systémy/technologie, přístroje pro kódování a dekódování signálů/informací, elektronické klíče/kódy, přístroje pro záznam, převod a reprodukci zvuku, reproduktory, přístroje pro kontrolu, signalizaci, vážení a měření, elektrosoučástky všeho druhu, baterie a akumulátory, elektroinstalační materiály, elektrické vodiče-kabely všeho druhu, optické kabely, nosiče dat v elektronické podobě a zvukově-obrazové záznamy magnetické nebo v elektronické podobě, přístroje optické, vědecké aparáty a zařízení, přístroje pro vedení, výrobu, přepínání, přeměnu, akumulaci, regulaci nebo řízení elektrického proudu, ochranné pomůcky uvedené v této třídě; (16) tiskoviny, formuláře, brožury, katalogy, manuály, referenční, uživatelské a jiné příručky, tištěné návody k použití, ostatní tištěné dokumentace pro výpočetní, telekomunikační a jiná technická zařízení a přístroje; (35) reklamní, inzertní a propagační činnost, marketing, automatizované zpracování dat, systematizace informací do počítačových databází, informační, konzultační a poradenské služby ve vztahu k výše uvedeným službám ve třídě 35; (38) poskytování informací a odborných konzultací a posudků v oblasti telekomunikací a radiokomunikací, spojové a telekomunikační služby, poskytování telekomunikačních připojení, vysílací služby, počítačová komunikace – elektronický přenos dat a informací, elektronická pošta, pronájem telekomunikačních přístrojů a zařízení pro přenos dat a informací; (41) vydavatelská a nakladatelská činnost, výchova a vzdělávání, školicí služby, zábava, sportovní a kulturní aktivity, poskytování zpravodajských informací, informační, konzultační a poradenské služby týkající se výše uvedených služeb ve třídě 41; (42) stanovování základních podmínek pro systém státní regulace v telekomunikacích, vydávání povolení a povolení k poskytování telekomunikačních služeb a ke zřízení a provozování telekomunikačních zařízení a sítí, rádiových stanic a podobně, schvalování způsobilosti koncových telekomunikačních zařízení a sítí, certifikace, posuzování shody telekomunikačních zařízení, zpracovávání a projednávání návrhů tarifní politiky pro telekomunikační služby, reprezentace České republiky v oblasti telekomunikací v mezinárodních organizacích, sjednávání mezinárodních smluv, koordinace využití zahraniční pomoci v telekomunikacích, přidělování kmitočtů pro všechny druhy radiokomunikačních služeb, kontrola využívání kmitočtových pásem, notifikace kmitočtových přidělů pro radiokomunikační služby v rámci mezinárodní telekomunikační unie, regulace a kontrola vysílání telekomunikačních služeb, inspekční činnost, kontrola dodržování parametrů a podmínek vysílání radiokomunikačních prostředků, výkon státní inspekce telekomunikací a radiokomunikací, státní odborný dozor telekomunikací, sledování a hodnocení závazků rozvoje a ukazatelů jakosti telekomunikačních výkonů u jednotlivých provozovatelů, zajišťování činnosti kontrolních měřících středisek, činnost v oblasti ochrany práv uživatelů a provozovatelů telekomunikačních sítí, služeb a zařízení, vše

spadající do této třídy; (45) legislativní činnost, zajišťování dodržování zákona o telekomunikacích.

(511) 9, 16, 35, 38, 41, 42, 45
(540)



(593) Obrazová

- (111) **388092**
(220) 27.05.2021
(320) 27.05.2021
(442) 30.06.2021
(151) 06.10.2021
(730) **Český telekomunikační úřad**, Sokolovská 58/219, Praha 9, Vysočany, 19000, CZ
(210) O-572344
(510) (9) přístroje a zařízení telekomunikační a radiokomunikační techniky a jejich součástí, telekomunikační, radiokomunikační a multifunkční sítě a jejich součástí, telefonní přístroje všeho druhu, telefonní ústředny, satelitní vysílací, přijímací a zesilovací technika, radiolokační technika, přístroje pro zpracování informací, počítače, počítačové programy/software, elektronické počítačové informační a řídicí systémy/technologie, přístroje pro kódování a dekódování signálů/informací, elektronické klíče/kódy, přístroje pro záznam, převod a reprodukci zvuku, reproduktory, přístroje pro kontrolu, signalizaci, vážení a měření, elektro součástky všeho druhu, baterie a akumulátory, elektroinstalační materiály, elektrické vodiče-kabely všeho druhu, optické kabely, nosiče dat v elektronické podobě a zvukově-obrazové záznamy magnetické nebo v elektronické podobě, přístroje optické, vědecké aparáty a zařízení, přístroje pro vedení, výrobu, přepínání, přeměnu, akumulaci, regulaci nebo řízení elektrického proudu, ochranné pomůcky uvedené v této třídě; (16) tiskoviny, formuláře, brožury, katalogy, manuály, referenční, uživatelské a jiné příručky, tištěné návody k použití, ostatní tištěné dokumentace pro výpočetní, telekomunikační a jiná technická zařízení a přístroje; (35) reklamní, inzertní a propagační činnost, marketing, automatizované zpracování dat, systematizace informací do počítačových databází, informační, konzultační a poradenské služby ve vztahu k výše uvedeným službám ve třídě 35; (38) poskytování informací a odborných konzultací a posudků v oblasti telekomunikací a radiokomunikací, spojové a telekomunikační služby, poskytování telekomunikačních připojení, vysílací služby, počítačová komunikace – elektronický přenos dat a informací, elektronická pošta, pronájem telekomunikačních přístrojů a zařízení pro přenos dat a informací; (41) vydavatelská a nakladatelská činnost, výchova a vzdělávání, školicí služby, zábava, sportovní a kulturní aktivity, poskytování zpravodajských informací, informační, konzultační a poradenské služby týkající se výše uvedených služeb ve třídě 41; (42) stanovování základních podmínek pro systém státní regulace v telekomunikacích, vydávání pověření a povolení k poskytování telekomunikačních služeb a ke zřízení a provozování telekomunikačních zařízení a sítí, rádiových stanic a podobně, schvalování způsobilosti koncových telekomunikačních zařízení a sítí, certifikace, posuzování shody telekomunikačních zařízení, zpracovávání a projednávání návrhů tarifní politiky pro telekomunikační služby, reprezentace České republiky v oblasti telekomunikací v mezinárodních organizacích, sjednávání mezinárodních smluv, koordinace využití zahraniční pomoci v telekomunikacích, přidělování kmitočtů pro všechny druhy radiokomunikačních služeb, kontrola využívání kmitočtových pásem, notifikace kmitočtových přidělů pro radiokomunikační služby v rámci mezinárodní telekomunikační unie, regulace a kontrola vysílacích a telekomunikačních služeb, inspekční činnost, kontrola dodržování parametrů a podmínek vysílacích radiokomunikačních prostředků, výkon státní inspekce telekomunikací a radiokomunikací, státní odborný dozor telekomunikací, sledování a hodnocení závazků rozvoje a ukazatelů jakosti telekomunikačních výkonů u jednotlivých provozovatelů, zajišťování činnosti kontrolních měřicích středisek, činnost v oblasti ochrany práv

uživatелů a provozovatelů telekomunikačních sítí, služeb a zařízení, vše spadající do této třídy; (45) legislativní činnost, zajišťování dodržování zákona o telekomunikacích.

(511) 9, 16, 35, 38, 41, 42, 45
(540)



(593) Obrazová

- (111) **388093**
(220) 31.05.2021
(320) 31.05.2021
(442) 30.06.2021
(151) 06.10.2021
(730) **Český telekomunikační úřad**, Sokolovská 58/219, Praha 9, Vysočany, 19000, CZ
(210) O-572408
(591) Barevná
(510) (16) tiskoviny, formuláře, brožury, katalogy, manuály, referenční, uživatelské a jiné příručky, tištěné návody k použití, ostatní tištěné dokumentace pro výpočetní, telekomunikační a jiná technická zařízení a přístroje; (35) reklamní, inzertní a propagační činnost, marketing, automatizované zpracování dat, systematizace informací do počítačových databází, informační, konzultační a poradenské služby ve vztahu k výše uvedeným službám ve třídě 35; (38) poskytování informací a odborných konzultací a posudků v oblasti telekomunikací a radiokomunikací, spojové a telekomunikační služby, poskytování telekomunikačních připojení, vysílací služby, počítačová komunikace - elektronický přenos dat a informací, elektronická pošta, pronájem telekomunikačních přístrojů a zařízení pro přenos dat a informací; (41) vydavatelská a nakladatelská činnost, výchova a vzdělávání, školicí služby, zábava, sportovní a kulturní aktivity, poskytování zpravodajských informací, informační, konzultační a poradenské služby týkající se výše uvedených služeb ve třídě 41.
(511) 16, 35, 38, 41
(540)



(593) Obrazová

- (111) **388094**
(220) 07.06.2021
(320) 07.06.2021
(442) 30.06.2021
(151) 06.10.2021
(730) **DAIRY 4 FUN s.r.o.**, č. p. 100, Bílov, 74301, CZ
(740) Ing. Petr Soukup, tř. Svobody 43/39, Olomouc, 77900
(210) O-572561

(510) (29) náhražky mléka, a to mandlové mléko, kokosové mléko, arašidové mléko, pistáciiové mléko, lískooříškové mléko, ovesné mléko, kešu mléko, rýžové mléko, konopné mléko, sójové mléko, náhražky mléka a z nich vyrobená mléka na pití, kysané mléko, kefir, smetana a šlehačka, tofu, jogurty, ovocné jogurty, jogurty na pití, jogurty s čokoládou nebo kakaovými přísadami, nemléčná smetana, tvaroh, jídla z ovocného či bylinkového tvarohu vyrobeného z náhrady mléka, nemléčné sýrové výrobky, tukové pomazánky na chléb, mléčné koktejly, margaríny; (30) pudinky, kokosové pudinky, sójové pudinky, arašidové pudinky, mandlové pudinky, konopné pudinky, rýžové pudinky, tapioka a ságo, zmrzliny, prášky na výrobu zmrzliny, sorbety a jiné produkty určené ke konzumaci v mraženém stavu, nápoje na bázi kávy, kaka, čokolády a čaje; (32) nealkoholické nápoje, ovocné nápoje a ovocné šťávy, nápoje na bázi rýže, mandlí, kokosu, arašidů, lískových oříšků, pistácií, konopí a na bázi sóji, jiné než náhražky mléka.

(511) 29, 30, 32

(540)

PLANT PARADISE

(592) Slovní

(111) **388095**

(220) 07.06.2021

(320) 07.06.2021

(442) 30.06.2021

(151) 06.10.2021

(730) **DAIRY 4 FUN s.r.o.**, č. p. 100, Bílov, 74301, CZ

(740) Ing. Petr Soukup, tř. Svobody 43/39, Olomouc, 77900

(210) O-572562

(510) (29) náhražky mléka, a to mandlové mléko, kokosové mléko, arašidové mléko, pistáciiové mléko, lískooříškové mléko, ovesné mléko, kešu mléko, rýžové mléko, konopné mléko, sójové mléko, náhražky mléka a z nich vyrobená mléka na pití, kysané mléko, kefir, smetana a šlehačka, tofu, jogurty, ovocné jogurty, jogurty na pití, jogurty s čokoládou nebo kakaovými přísadami, nemléčná smetana, tvaroh, jídla z ovocného či bylinkového tvarohu vyrobeného z náhrady mléka, nemléčné sýrové výrobky, tukové pomazánky na chléb, mléčné koktejly, margaríny; (30) pudinky, kokosové pudinky, sójové pudinky, arašidové pudinky, mandlové pudinky, konopné pudinky, rýžové pudinky, tapioka a ságo, zmrzliny, prášky na výrobu zmrzliny, sorbety a jiné produkty určené ke konzumaci v

mraženém stavu, nápoje na bázi kávy, kaka, čokolády a čaje; (32) nealkoholické nápoje, ovocné nápoje a ovocné šťávy, nápoje na bázi rýže, mandlí, kokosu, arašidů, lískových oříšků, pistácií, konopí a na bázi sóji, jiné než náhražky mléka.

(511) 29, 30, 32

(540)

MR. MILAN

(592) Slovní

(111) **388096**

(220) 07.06.2021

(320) 07.06.2021

(442) 30.06.2021

(151) 06.10.2021

(730) **DAIRY 4 FUN s.r.o.**, č. p. 100, Bílov, 74301, CZ

(740) Ing. Petr Soukup, tř. Svobody 43/39, Olomouc, 77900

(210) O-572563

(510) (29) náhražky mléka, a to mandlové mléko, kokosové mléko, arašidové mléko, pistáciiové mléko, lískooříškové mléko, ovesné mléko, kešu mléko, rýžové mléko, konopné mléko, sójové mléko, náhražky mléka a z nich vyrobená mléka na pití, kysané mléko, kefir, smetana a šlehačka, tofu, jogurty, ovocné jogurty, jogurty na pití, jogurty s čokoládou nebo kakaovými přísadami, nemléčná smetana, tvaroh, jídla z ovocného či bylinkového tvarohu vyrobeného z náhrady mléka, nemléčné sýrové výrobky, tukové pomazánky na chléb, mléčné koktejly, margaríny; (30) pudinky, kokosové pudinky, sójové pudinky, arašidové pudinky, mandlové pudinky, konopné pudinky, rýžové pudinky, tapioka a ságo, zmrzliny, prášky na výrobu zmrzliny, sorbety a jiné produkty určené ke konzumaci v mraženém stavu, nápoje na bázi kávy, kaka, čokolády a čaje; (32) nealkoholické nápoje, ovocné nápoje a ovocné šťávy, nápoje na bázi rýže, mandlí, kokosu, arašidů, lískových oříšků, pistácií, konopí a na bázi sóji, jiné než náhražky mléka.

(511) 29, 30, 32

(540)

DR. MILAN

(592) Slovní

Přehled zápisů ochranných známek se změnou ve vztahu ke zveřejněným přihláškám

Kapitola obsahuje údaje o ochranných známkách zapsaných na základě ustanovení § 28 odst. 1 zákona č. 441/2003 Sb., u kterých došlo ke změně údajů oproti zveřejněné přihlášce ochranné známky.

| | |
|--------------------------|--------|
| Číselný přehled (111) | |
| 387944 | 387946 |

Zápisy ochranných známek se změnou ve vztahu ke zveřejněným přihláškám

(111) **387944**
(220) 16.06.2017
(320) 16.06.2017
(442) 22.11.2017
(151) 06.10.2021
(540)



(593) Obrazová
(730) **Fultonal s.r.o.**, Husitská 107/3, Praha 3, 13000, CZ
(740) Advokátní kancelář Mgr. Liliana Křístková, Mgr. Liliana Křístková, advokátka, náměstí I. P. Pavlova 3/1785, Praha 2, 12000
(510) (3) bělicí přípravky a další prací prostředky, přípravky na čištění, leštění, drhnutí a broušení, neléčivé prostředky ústní hygieny; (25) oděvy, obuv, pokrývky hlavy.
(511) 3, 25
(210) O-540423

(111) **387946**
(220) 12.08.2020
(320) 12.08.2020
(442) 25.11.2020
(151) 06.10.2021

(540)



(593) Obrazová
(730) **Vojkovský Jan Ing.**, Rochovská 769/4, Praha 9, Hloubětín, 19800, CZ
(740) eLegal advokátní kancelář s.r.o., Mgr. Tomáš Pauch, advokát, Sokolovská 695/115b, Praha 8, Karlín, 18600
(510) (35) obchodní zprostředkovatelské služby, zprostředkování uvádění výrobků na trh, zprostředkování obchodů pro třetí strany, zprostředkování smluv na nákup a prodej zboží, prezentace výrobků v komunikačních médiích pro účely maloobchodu, online objednávkové služby, internetový marketing, poskytování marketingových informací prostřednictvím internetových stránek, inzertní služby poskytované přes internet, prezentace společností a jejich zboží a služeb na internetu, propagace prodeje; (37) opravy zařízení pro použití při výrobě kovů, při zpracování kovů a při obrábění kovů, opravy nebo údržba strojů a nástrojů určených k obrábění kovů, repasování motorů.
(591) Barevná
(511) 35, 37
(210) O-565891

Zápisy licenčních smluv k ochranným známkám

V této kapitole jsou zveřejněny zápisy licenčních smluv podle ustanovení § 18 odst. 1 zákona č. 441/2003 Sb.

| Číslo zápisu (111) | Vlastník (730) | Nabyvatel licence (791) | Druh licence (793) | Datum uzavření licenční smlouvy (793) | S účinností od data (580) |
|--------------------|-----------------------------------------------|----------------------------------------------------------------------------|--------------------|---------------------------------------|---------------------------|
| 312201 | ČEZ, a. s., Duhová 2/1444, Praha 4, 14053, CZ | ČEZ Obnovitelné zdroje, s.r.o., Křižíkova 788/2, Hradec Králové, 50003, CZ | nevýhradní | 22.04.2021 | 07.10.2021 |

Ochranné známky zrušené a prohlášené za neplatné

Tato kapitola obsahuje údaje o rozhodnutích o zrušení ochranné známky na základě ustanovení § 31 zákona č. 441/2003 Sb. nebo o prohlášení ochranné známky za neplatnou na základě ustanovení § 32 zákona č. 441/2003 Sb. Existuje-li důvod zrušení/prohlášení ochranné známky za neplatnou pouze ve vztahu k některým z výrobků nebo služeb, Úřad ochrannou známku zruší/prohlásí za neplatnou pouze pro tyto výrobky nebo služby. Údaje o výsledku rozhodnutí (zrušení ochranné známky, částečné zrušení ochranné známky, prohlášení ochranné známky za neplatnou, prohlášení ochranné známky za částečně neplatnou) jsou uvedeny za datem právní moci rozhodnutí s názvem "Datum právní moci rozhodnutí/výsledek rozhodnutí".

(111) 267844

(540)

CZECH BEERLAND

(592) Slovní

30.09.2021 / NABYTÍ P.M. - ZRUŠENÍ OZ

Přehled obnov zápisu ochranných známek

Kapitola obsahuje údaje o ochranných známkách, u kterých byl na žádost vlastníka obnoven zápis podle ustanovení § 28 odst. 2 zákona č. 441/2003 Sb.

| Číselný přehled (111) | | | | | | | | | | | |
|--------------------------|---------|--------|--------|--------|--------|--------|--------|--------|--------|--------|--------|
| 106423 | 111114A | 111114 | 155205 | 165195 | 165417 | 165433 | 172502 | 172981 | 172992 | 173369 | 175031 |
| 175050 | 175323 | 176786 | 178017 | 179135 | 179278 | 180184 | 180185 | 180186 | 180272 | 185574 | 241665 |
| 242793 | 244508 | 244509 | 244624 | 246044 | 246102 | 246160 | 246667 | 246668 | 246669 | 246765 | 246874 |
| 246875 | 246882 | 247368 | 247369 | 247375 | 247416 | 247663 | 248219 | 248221 | 248843 | 249348 | 249481 |
| 249525 | 249562 | 250087 | 250320 | 250325 | 250374 | 250442 | 250613 | 251521 | 251529 | 251842 | 253247 |
| 253517 | 254023 | 254238 | 254249 | 254420 | 254471 | 255132 | 255133 | 260200 | 263674 | 323179 | 323830 |
| 324012 | 324846 | 324945 | 324953 | 324975 | 324976 | 325152 | 325154 | 325166 | 325168 | 325191 | 325211 |
| 325212 | 325220 | 325221 | 325222 | 325238 | 325239 | 325240 | 325375 | 325878 | 325879 | 325913 | 326016 |
| 326017 | 326298 | 326299 | 326310 | 326514 | 326515 | 326553 | 326642 | 326752 | 326889 | 326971 | 327011 |
| 327135 | 327338 | 327471 | 327649 | 327662 | 327760 | 327761 | 328036 | 328039 | 328261 | 328262 | 328322 |
| 328391 | 328466 | 328628 | 328629 | 328733 | 328924 | 328992 | 329274 | 329370 | 330106 | 330463 | 330699 |
| 330822 | 330839 | 330919 | 331919 | 332052 | 332158 | 332540 | 337294 | 337543 | 339352 | 355347 | |

Obnovy zápisu ochranných známek

(111) **106423**
(220) 10.10.1931
(151) 10.10.1931
(540)



(594) Kombinovaná
(591) Barevná
(730) **ALPA, a.s.**, Hornoměstská 378/74, Velké Meziříčí, 59401, CZ
(510) Veškeré lučební, kosmetické a dietetické přípravky, zvláště francovka.
(511) 1, 3, 5
(210) O-350

(111) **111114A**
(220) 15.10.1941
(151) 07.04.2000
(540)

SKODA

(592) Slovní
(730) **ŠKODA INVESTMENT a.s.**, Emila Škody 2922/1, Plzeň, Jižní Předměstí, 30100, CZ
(740) Mgr. Lukáš Lorenc, advokát, Štefánikova 256/34, Praha 5, 15000
(510) (6) kovy, kovové zboží; (7) stroje, s výjimkou parních turbín, jejich částí a příslušenství.
(511) 6, 7
(210) O-154050

(111) **111114**
(220) 15.10.1941
(151) 15.10.1941
(540)

SKODA

(592) Slovní
(730) **ŠKODA INVESTMENT a.s.**, Emila Škody 2922/1, Plzeň, Jižní Předměstí, 30100, CZ
(740) Mgr. Lukáš Lorenc, advokát, Štefánikova 256/34, Praha 5, 15000
(510) (8) nářadí, nástroje.
(511) 8
(210) O-3637

(111) **155205**
(220) 24.05.1962
(151) 23.08.1962
(540)

JUKI

(592) Slovní
(730) **JUKI KABUSHIKI KAISHA (Juki Corporation)**, 2-11-1, Tsurumaki, Tama-shi, Tokyo, JP
(740) ZIVKO MIJATOVIC & PARTNERS s.r.o., Jugoslávských partyzánů 639/26, Praha 6, Bubeneč, 16000
(510) (7) šicí stroje, pletací stroje, jejich částí a příslušenství.
(511) 7
(210) O-26559

(111) **165195**
(220) 24.10.1981
(151) 29.09.1982
(540)

EVAN - PICONE

(592) Slovní
(730) **Premier Brands IP LLC**, 1411 Broadway, New York, NY, US
(740) Čermák a spol., JUDr. Karel Čermák jr. Ph.D., LL.M., Elišky Peškové 735/15, Praha 5, Smíchov, 15000
(510) (25) sukně, obleky, domácí šaty, šortky, blůzy, šaty, kabáty pro ženy a dívky.
(511) 25
(210) O-52420

(111) **165417**
(220) 27.04.1982
(151) 13.07.1983
(540)

IKEA

(592) Slovní
(730) **Inter IKEA Systems B.V.**, Olof Palmestraat 1, 2616 LN Delft, NL
(740) Všeček Zelený Švorčík a partneři, advokátní a patentová kancelář, JUDr. Michal Havlík, advokát, Hájkova 1406/2, Praha 2, Nové Město, 12000
(510) Instalace pro osvětlení, včetně osvětlovacích těles a lamp, stínidla, instalace pro vytápění, kuchyně a chladírny, instalace pro sanitární účely, včetně umyvadel, součástí výše jmenovaných výrobků, nábytek, včetně pohovek, židlí, stoliček, stolů, psacích stolků, poliček, skříní, skleníků a lůžek, drátěnky, předšňňové stojany, dřevěné mříže k použití na podlahy, stěnové tyče, obrazové rámy, zrcadla, záclonové tyče a dráhy, polštáře, součástí výše jmenovaných výrobků, tkané textilie, kusové zboží, ložní a stolní pokrývky, prostěradla, podhlavníkové povlaky, polštářové povlaky, záclony, také ze syntetických materiálů, péřové přikrývky, polštářové potahy, koberce, předložky, rohože a jiné materiály pro pokrývání podlah, stěnové závěsy (nikoliv textilní).
(511) 11, 20, 24, 27
(210) O-52654

(111) **165433**
(220) 04.12.1981
(151) 08.08.1983
(540)

ABLOY

(592) Slovní
(730) **Abloy Oy**, Wahlforssinkatu 20, FIN-80100, Joensuu, FI
(740) Čermák a spol., JUDr. Karel Čermák Ph.D., LL.M., Elišky Peškové 735/15, Praha 5, Smíchov, 15000
(510) Zámky všeho druhu, dveřní závěsy, dveřní zavírače a provozní zařízení pro ovládání dveří a části a příslušenství uvedených výrobků, jakož i klíče a předvýrobky klíčů; stroje a obráběcí stroje, zejména stroje na výrobu klíčů.
(511) 6, 7
(210) O-52474

(111) **172502**
(220) 19.08.1991
(151) 26.04.1993
(540)



(594) Kombinovaná
(591) Barevná
(730) **Allmess GmbH**, Oldenburg i.H., DE
(740) BRICHTA & PARTNERS s.r.o., Grösslingová 6-8, Bratislava 811 09
(510) (9) vodoměry, měřiče spotřebovaného tepla.
(511) 9
(210) O-63295

(111) **172981**
(220) 18.09.1991
(151) 02.07.1993
(540)



(594) Kombinovaná
(730) **MILCOM servis a.s.**, Hostivařská 56/538, Praha 10- Hostivař, 10200, CZ
(510) Vědeckovýzkumná a vývojová činnost v oblasti mlékařských technologií a metod hodnocení mléka a mlékařských výrobků; výroba mlékařských kultur, živných půd, mikrobitestů, technologických přísad, pomocných a zušlechťujících látek pro kontrolu jakosti zemědělských produktů i pro potravinářský průmysl; výroba jednoúčelových strojů, zařízení, technologických linek a náhradních dílů pro potravinářské výroby; provoz centrálních skladů náhradních dílů, generální opravy a servis vybraných strojů a zařízení; projektová a inženýrská činnost; zprostředkovatelská a poradenská činnost v oblasti technické normalizace, metrologie, cen, nákupu mléka a technologie mlékařské výroby; poskytování výpočetních, organizačních a servisních služeb v oblasti personálních počítačů; neveřejná silniční doprava nákladů a osob.
(511) 1, 5, 7, 35, 37, 39, 42
(210) O-63742

(111) **172992**
(220) 18.09.1991
(151) 02.07.1993
(540)

MILCOM

(592) Slovní
(730) **MILCOM servis a.s.**, Hostivařská 56/538, Praha 10 - Hostivař, 10200, CZ
(510) Vědeckovýzkumná a vývojová činnost v oblasti mlékařských technologií a metod hodnocení mléka a mlékařských výrobků; výroba mlékařských kultur, živných půd, mikrobitestů, technologických přísad, pomocných a zušlechťujících látek pro kontrolu jakosti zemědělských produktů i pro potravinářský průmysl; výroba jednoúčelových strojů, zařízení, technologických linek a náhradních dílů pro potravinářské výroby; provoz centrálních skladů náhradních dílů, generální opravy a servis vybraných strojů a zařízení; projektová a inženýrská činnost; zprostředkovatelská a poradenská činnost v oblasti technické normalizace, metrologie, cen, nákupu mléka a technologie mlékařské výroby; poskytování výpočetních, organizačních a servisních služeb v oblasti personálních počítačů; neveřejná silniční doprava nákladů a osob.
(511) 1, 5, 7, 35, 37, 39, 42
(210) O-63741

(111) **173369**
(220) 27.12.1991
(151) 19.08.1993
(540)

PROMOTIC

(592) Slovní
(730) **MICROSYS, spol. s r.o.**, Tavičská 845/21, Ostrava, Vítkovice, 70300, CZ
(740) Patentová a známková kancelář, Ing. Jaromír Prikryl, Včelín 1161, Hulín, 76824
(510) Tvorba a prodej programového vybavení počítačů.
(511) 9, 42
(210) O-65606

(111) **175031**
(220) 16.04.1992
(151) 25.02.1994
(540)



(594) Kombinovaná
(730) **Vlasta Bambasová**, Přední Výtoň 77, Vyšší Brod, 38273, CZ
(740) HARBER IP s.r.o., Dukelských hrdinů 567/52, Praha 7, Holešovice, 17000
(510) Kožené výrobky a výrobky z imitace kůže, náležející do třídy 18, zejména kufrů, kabely, cestovní brašny, dámské kabelky, peněženky ap.; oděvní doplňky z kůže, zejména pásky.
(511) 18, 25
(210) O-68006

(111) **175050**
(220) 10.04.1992
(151) 28.02.1994
(540)

NAKOM

(592) Slovní
(730) **SANDOZ AG**, Lichtstrasse 35, 4056 Basel, CH
(740) Všeček Zelený Švorčík a partneři, advokátní a patentová kancelář, JUDr. Michal Havlík, advokát, Hájkova 1406/2, Praha 2, Nové Město, 12000
(510) (5) výrobky farmaceutické, zvěrolékařské a zdravotnické; výrobky dietetické pro děti a nemocné; náplasti, obvazový materiál, hmoty určené k plombování zubů a na otisky zubů; dezinfekční prostředky; prostředky k hubení rostlinných a živočišných škůdců, antiparazitní látky.
(511) 5
(210) O-67885

(111) **175323**
(220) 05.11.1991
(151) 21.03.1994
(540)



(594) Kombinovaná
(730) **AŽD Praha s.r.o.**, Žirovnická 3146/2, Praha 10, Záběhlice, 10600, CZ
(740) Ing. Marie Smrčková, patentový zástupce, Velflíkova 1431/10, Praha 6, Dejvice, 16000
(510) Releové stojany staničních, traťových a spádovištních zabezpečovacích a automatizačních zařízení; napaječové stojany staničních, traťových a spádovištních zabezpečovacích a automatizačních zařízení; elektronické stojany staničních, traťových a spádovištních zabezpečovacích a automatizačních zařízení; prvky staničních, traťových a spádovištních zabezpečovacích a automatizačních zařízení; ovládací stoly staničních, traťových a spádovištních zabezpečovacích a automatizačních zařízení; indikační desky staničních, traťových a spádovištních zabezpečovacích a automatizačních zařízení; vlakové zabezpečovače (ATC); elektromotorické přestavníky; mechanické přestavníky; žaluziové skříně pro železniční zabezpečovací zařízení; přístrojové venkovní skříně; traťové telefonní objekty; závory pro železniční přejezdy; světelné výstražníky pro železniční přejezdy; závory pro průmyslové objekty; výkolejky; telefonní zapojovače; zařízení pro automatizovaný prodej jízdenek; fadice pro silniční signalizaci; zabezpečovací zařízení proti vloupání; světelná návěstidla; vývojové práce; geodetické práce; projekční práce; montážní práce (externí včetně kabelizací, interní); obchodní služby a servis v oblasti sdělovací a zabezpečovací techniky; provádění zkoušek výrobků zabezpečovací, sdělovací a automatizační techniky (externí, interní).
(511) 6, 9, 11, 19, 37, 42
(210) O-64507

(111) **176786**
(220) 10.01.1992
(151) 24.05.1994
(540)

BIOAQUANOL

(592) Slovní
(730) **SILVITA, s.r.o.**, 17. listopadu 1160, Ústí nad Orlicí, 56201, CZ
(740) KANIA, SEDLÁK, SMOLA Patentová a známková kancelář, Ing. Lucie Lunzarová, patentový zástupce, Mendlovo náměstí 907/1a, Brno, Staré Brno, 60300
(510) Prací a bělicí přípravky, čisticí přípravky, mýdlo, lešticí přípravky, odmašťovací přípravky, výrobky kosmetické, vonavkářské včetně éterických olejů, vodičky na vlasy, zubní pasty, prášky; výrobky farmaceutické a zdravotnické, výrobky dietetické pro děti a nemocné.
(511) 3, 5
(210) O-65828

(111) **178017**
(220) 11.05.1992
(151) 08.07.1994
(540)



(594) Kombinovaná
(730) **EKOFRUKT Slaný, spol. s r.o.**, Trojanova 1566, Slaný, 27401, CZ
(510) (30) cereální potraviny, cukrovinky.
(511) 30
(210) O-68447

(111) **179135**
(220) 24.10.1991
(151) 26.08.1994
(540)

KIRBY

(592) Slovní
(730) **The Scott Fetzer Company, společnost zřízená podle zákonů státu Delaware**, 28800 Clemens Road, Westlake, OH, US
(740) C|K|T ČERVENKA TURKOVÁ & PARTNERS Advokátní, patentová a známková kancelář, Mgr. Jana Turková, advokát, Anny Letenské 34/7, Praha 2, Vinohrady, 12000
(510) Elektrické vysavače a přístroje pro voskování podlah pro použití v domácnostech, jejich součástí a příslušenství; opravy a úpravy vysavačů.
(511) 9, 37
(210) O-64349

(111) **179278**
(220) 06.12.1991
(151) 31.08.1994
(540)

TRIA NT

(592) Slovní
(730) **TRIA NT, spol. s r.o.**, Potoční 188, Kutná Hora, 28401, CZ
(740) Mgr. David Müller, patentový zástupce, Filipova 2016/6, Praha 4, Chodov, 14800
(510) Nábytek a výrobky ze dřeva, sklo, keramika, kovový nábytek, skládací schody (kovové i dřevěné), obchodní, zprostředkovatelské a obstaratelské služby, stavební činnost, poradenství ve výše uvedených oblastech.
(511) 6, 19, 20, 21, 35, 36, 37, 42
(210) O-65243

(111) **180184**
(220) 04.08.1992
(151) 07.10.1994
(540)

ZAT

(592) Slovní
(730) **ZAT a.s.**, K Podlesí 541, Příbram, Příbram VI-Březové Hory, 26101, CZ
(740) PROPATENT, Ing. Vlasta Sedláčková, patentový zástupce, Pod Pekařkou 107/1, Praha 4, Podolí, 14700
(510) Výrobky a zařízení spotřební elektroniky; el. stroje, přístroje a čidla, vč. přístrojů pro domácnost; rozvaděče nízkého napětí; montáž a opravy měřicí a regulační techniky vč. čidel a akčních členů; montáž a opravy výrobků a zařízení spotřební elektroniky; instalace a opravy el. strojů, přístrojů a čidel, vč. přístrojů pro domácnost; montáž, oprava, údržba vyhrazených elektrických zařízení; revize elektrických zařízení; montáž a opravy telekomunikačních zařízení; zřizování poplašných zařízení; automatizované zpracování dat; poskytování software; školení programátorů, projektantů a obsluhy řídicích systémů; projektová činnost v investiční výstavbě; projektování elektrických zařízení.
(511) 7, 8, 9, 11, 35, 37, 38, 41, 42
(210) O-70672

(111) **180185**
(220) 17.09.1992
(151) 07.10.1994
(540)



(594) Kombinovaná
(730) **ZAT a.s.**, K Podlesí 541, Příbram, Příbram VI-Březové Hory, 26101, CZ
(740) PROPATENT, Ing. Vlasta Sedláčková, patentový zástupce, Pod Pekařkou 107/1, Praha 4, Podolí, 14700
(510) Výrobky a zařízení spotřební elektroniky; el. stroje, přístroje a čidla, vč. přístrojů pro domácnost; rozvaděče nízkého napětí; montáž a opravy měřicí a regulační techniky vč. čidel a akčních členů; montáž a opravy výrobků a zařízení spotřební elektroniky; instalace a opravy el. strojů, přístrojů a čidel, vč. přístrojů pro domácnost; montáž, oprava, údržba vyhrazených elektrických zařízení; revize elektrických zařízení; montáž a opravy telekomunikačních zařízení; zřizování poplašných zařízení;

automatizované zpracování dat; poskytování software; školení programátorů, projektantů a obsluhy řídicích systémů; projektová činnost v investiční výstavbě; projektování elektrických zařízení.

(511) 7, 8, 9, 10, 11, 35, 37, 38, 41, 42
(210) O-71729

(111) **180186**
(220) 17.09.1992
(151) 07.10.1994
(540)

The logo for ZAT consists of the lowercase letters 'zat' in a bold, sans-serif font. The letters are underlined with three horizontal bars of varying lengths, extending from the end of the 't'.

(594) Kombinovaná
(730) **ZAT a.s.**, K Podlesí 541, Příbram, Příbram VI-Březové Hory, 26101, CZ
(740) PROPATENT, Ing. Vlasta Sedláčková, patentový zástupce, Pod Pekařkou 107/1, Praha 4, Podolí, 14700

(510) Výrobky a zařízení spotřební elektroniky; el. stroje, přístroje a čidla, vč. přístrojů pro domácnost; rozvaděče nízkého napětí; montáž a opravy měřicí a regulační techniky vč. čidel a akčních členů; montáž a opravy výrobků a zařízení spotřební elektroniky; instalace a opravy el. strojů, přístrojů a čidel, vč. přístrojů pro domácnost; montáž, oprava, údržba vyhrazených elektrických zařízení; revize elektrických zařízení; montáž a opravy telekomunikačních zařízení; zřizování poplašných zařízení; automatizované zpracování dat; poskytování software; školení programátorů, projektantů a obsluhy řídicích systémů; projektová činnost v investiční výstavbě; projektování elektrických zařízení.

(511) 7, 8, 9, 10, 11, 35, 37, 38, 41, 42
(210) O-71730

(111) **180272**
(220) 18.10.1991
(151) 12.10.1994
(540)

The logo for JPill's LIQUERE features the brand name 'JPill's' in a stylized, rounded font with a pill-shaped 'i'. Below it, the word 'LIQUERE' is written in a smaller, sans-serif font. The entire logo is enclosed in an oval border.

(594) Kombinovaná
(730) **Ing. Iлона Musialová**, arch. Teplého 675, Jindřichův Hradec II, 37701, CZ
(740) Ing. Kateřina Gregorová, Jiráskovo náměstí 159/10, Ostrava, Moravská Ostrava, 70200
(510) Konzumní lihoviny, destiláty, ovocná vína, ovocné sirupy, nealkoholické nápoje, révová vína.

(511) 32, 33
(210) O-64254

(111) **185574**
(220) 05.11.1991
(151) 08.06.1995
(540)

INVESTING

(592) Slovní
(730) **Baar Alfred Ing.**, Boženy Němcové 1367/1a, Kopřivnice, 74221, CZ
(510) Projektová činnost v investiční výstavbě pozemních staveb, projektová příprava stavební a strojírenská, inženýrská (stavební činnost, provádění inženýrských, bytových a hospodářských staveb, technický dozor staveb), pronájem náradí a konstrukčního materiálu, vše pro fyzické i právnické

osoby; činnost organizačních a ekonomických poradců jako investiční poradenství, ekonomické rozborů pro podnikatelské záměry, vedení účetnictví a daňových náležitostí, zpracování ekonomických analýz, propočetů, rozborů efektivnosti činnosti a rozvojových koncepcí, vše pro fyzické i právnické osoby; reklama a zprostředkovatelská činnost v oblasti reklamy pro fyzické i právnické osoby; zprostředkovatelská činnost v oblasti obchodu a služeb pro fyzické i právnické osoby.

(511) 35, 37, 42
(210) O-64513

(111) **241665**
(220) 04.04.2001
(151) 21.02.2002
(540)

The logo for PELURA STAVEBNINY features the brand name 'PELURA' in a large, stylized, italicized font. Below it, the word 'STAVEBNINY' is written in a smaller, sans-serif font. The logo is framed by a decorative border.

(594) Kombinovaná
(730) **Peřura Jiří**, Jičínská 573, Nymburk, 28802, CZ
(740) PROPATENT, Ing. Vlasta Sedláčková, patentový zástupce, Pod Pekařkou 107/1, Praha 4, Podolí, 14700
(510) (6) stavební kovové materiály; (19) stavební nekovové materiály; (39) autodoprava.
(511) 6, 19, 39
(210) O-166170

(111) **242793**
(220) 15.10.2001
(151) 22.03.2002
(540)

CARLSBAD AQUALINEA

(592) Slovní
(730) **Mattoni 1873 a.s.**, Horova 1361/3, Karlovy Vary, 36001, CZ
(740) AK Mrázek - Mrázková, JUDr. Josef Mrázek, DrSc., Pernerova 11, Praha 8, 18600
(510) (3) mýdla, parfumerie, vonné oleje, kosmetika, vlasové vody; (32) minerální vody, stolní vody, limonády, výrobky z minerálních vod.
(511) 3, 32
(210) O-172422

(111) **244508**
(220) 16.07.2001
(151) 23.05.2002
(540)

The logo for FAVORIT features the brand name 'FAVORIT' in a bold, sans-serif font. The letter 'O' is replaced by a globe icon. The logo is set against a dark background.

(594) Kombinovaná
(730) **Kušová Eva Ing., Bc., MBA**, Jurečkova 1935/12, Ostrava, Moravská Ostrava, 70200, CZ
(510) (35) zprostředkovatelská činnost při prodeji zájezdů cestovních kanceláří; (39) provozování cestovní kanceláře, zajišťování prodeje zájezdů cestovní kanceláře prostřednictvím Internetu, obstarávání a zajišťování i dalších služeb souvisejících s cestováním, spadajících do této třídy, zejména cest, exkurzí, výletů, turistického cestování, prohlídek, zájezdů, zejména tematických; (41) služby pro oddech a rekreaci, spočívající zejména v organizování prohlídek muzeí, galerií, kulturních sbírek, knihoven, hradů,

zámků, tvrzí, v návštěvách divadel, koncertů, kin, a dalších kulturních, zábavních a sportovních akcí v rámci této třídy; (42) činnost a služby cestovní kanceláře - zajišťování ubytování, stravování, rekreačního pobytu, hotelové služby, rezervace hotelů, ubytovací služby v hotelích, penzionech, turistických noclehárnách a v kempech, rezervace ubytování v těchto zařízeních.

(511) 35, 39, 41, 42
(210) O-169632

(111) **244509**
(220) 16.07.2001
(151) 23.05.2002
(540)

FAVORIT

(592) Slovní
(730) **Kušová Eva Ing., Bc., MBA**, Jurečkova 1935/12, Ostrava, Moravská Ostrava, 70200, CZ
(510) (35) zprostředkovatelská činnost při prodeji zájezdů cestovních kanceláří; (39) provozování cestovní kanceláře, zajišťování prodeje zájezdů cestovní kanceláře prostřednictvím Internetu, obstarávání a zajišťování i dalších služeb souvisejících s cestováním, spadajících do této třídy, zejména cest, exkurzí, výletů, turistického cestování, prohlídek, zájezdů, zejména tematických; (41) služby pro oddech a rekreaci, spočívající zejména v organizování prohlídek muzeí, galerií, kulturních sbírek, knihoven, hradů, zámků, tvrzí, v návštěvách divadel, koncertů, kin, a dalších kulturních, zábavních a sportovních akcí v rámci této třídy; (42) činnost a služby cestovní kanceláře - zajišťování ubytování, stravování, rekreačního pobytu, hotelové služby, rezervace hotelů, ubytovací služby v hotelích, penzionech, turistických noclehárnách a v kempech, rezervace ubytování v těchto zařízeních.

(511) 35, 39, 41, 42
(210) O-169633

(111) **244624**
(220) 02.11.2001
(151) 23.05.2002
(540)

Aquila Aqualinea

(592) Slovní
(730) **Mattoni 1873 a.s.**, Horova 1361/3, Karlovy Vary, 36001, CZ
(740) AK Mrázek - Mrázková, JUDr. Josef Mrázek, DrSc., Pernerova 11, Praha 8, 18600
(510) (3) mýdla, parfumerie, vonné oleje, kosmetika, vlasové vody; (32) minerální vody, stolní vody, limonády, výrobky z minerálních vod.

(511) 3, 32
(210) O-173304

(111) **246044**
(220) 05.10.2001
(151) 29.07.2002
(540)

SUN IN

(592) Slovní
(730) **Chattem, Inc.**, West 38th Street 1715, TN37409, Chattanooga, TN, US
(740) C|K|T ČERVENKA TURKOVÁ & PARTNERS Advokátní, patentová a známková kancelář, Mgr. Radka Červenková advokátka, Anny Letenské 34/7, Praha 2, Vinohrady, 12000

(510) (3) vlasové zesvětlovací a zjasňovací přípravky.
(511) 3
(210) O-172165

(111) **246102**
(220) 18.10.2001
(151) 29.07.2002
(540)



(594) Kombinovaná
(730) **WENDY, spol. s r.o.**, Kokořinská 1615/86, Mělník, 27601, CZ
(740) JUDr. Cehák Jiří, Gen. Svobody 788, Nový Bor, 47301
(510) (42) tisk ofsetový, tiskárny.
(511) 42
(210) O-172640

(111) **246160**
(220) 23.11.2001
(151) 29.07.2002
(540)



(594) Kombinovaná
(591) Barevná
(730) **OPTREAL, spol. s r.o.**, V Oblouku 266, Čestlice, 25101, CZ
(740) DANĚK & PARTNERS Advokátní a patentová kancelář, Ing. Dr. Vilém Daněk Ph.D., LL.M., patentový zástupce, Vinohradská 17, Praha 2, 12000
(510) (36) činnost realitní kanceláře; (37) zprostředkovatelská činnost ve stavebnictví.
(511) 36, 37
(210) O-174048

(111) **246667**
(220) 25.09.2001
(151) 26.08.2002
(540)

HOTEL KRAKONOŠ, MARIÁNSKÉ LÁZNĚ

(592) Slovní
(730) **HOTEL KRAKONOŠ s. r. o.**, Mariánské Lázně č. p. 660, 35301, CZ
(740) JUDr. Hrádek Oldřich, advokát, Slavikova 6, Praha 3, 13000
(510) (42) služby spojené s opatřováním ubytování a stravování v hotelích.
(511) 42
(210) O-171830

(111) **246668**
(220) 25.09.2001
(151) 26.08.2002
(540)

HOTEL KRAKONOŠ

(592) Slovní
(730) **HOTEL KRAKONOŠ s. r. o.**, Mariánské Lázně č. p. 660, 35301, CZ
(740) JUDr. Hrádek Oldřich, advokát, Slavikova 6, Praha 3, 13000
(510) (42) služby spojené s opatřováním ubytování a stravování v hotelích.

(511) 42
(210) O-171831

(111) **246669**
(220) 25.09.2001
(151) 26.08.2002
(540)

KRAKONOŠ

(592) Slovní
(730) **Hotel Krakonoš s.r.o.**, č. p. 660, Mariánské Lázně, 35301, CZ
(740) JUDr. Hrádek Oldřich, advokát, Slavíkova 6, Praha 3, 13000
(510) (42) služby spojené s opatřováním ubytování a stravování v hotelích.
(511) 42
(210) O-171832

(111) **246765**
(220) 24.10.2001
(151) 26.08.2002
(540)



(594) Kombinovaná
(730) **AQ SPOL, s.r.o.**, Hochmanova 1037, Roudnice nad Labem, 41301, CZ
(740) JUDr. Tomáš Lejčák MBA, Slezská 169/10, Praha 2, 12000
(510) (7) čerpadla a čerpací zařízení, čerpadla odstředivá, čerpadla (části strojů, motorů a hnacích strojů), čerpadlové membrány, čerpadla (stroje), čerpadla pro vytápěcí zařízení; (9) hlídač vodní hladiny, měřicí stroje, indikátory elektrické, hlásiče; (11) osušovač rukou, osušovač vlasů; (37) opravy čerpadel a čerpacích zařízení, opravy a instalace elektrických strojů a přístrojů.
(511) 7, 9, 11, 37
(210) O-173030

(111) **246874**
(220) 19.11.2001
(151) 26.08.2002
(540)

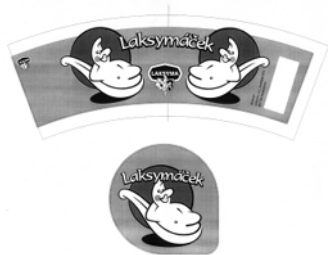

(594) Kombinovaná
(730) **ALIMPEX FOOD a.s.**, Českobrodská 1174, Praha 9, Kyje, 19800, CZ
(740) FISCHER IP s.r.o., Na hrobcí 294/5, Praha 2, Nové Město, 12800
(510) (29) mléko pasterované, smetany, podmásli, smetanový zákys, zakysaná smetana, jogurt bílý, jogurt ovocný, smetanový krém, tvarohový krém, tvarohy, máslo, smetanový sýr, máslový sýr; (30) mražené mléčné a smetanové výrobky.
(511) 29, 30
(210) O-173841

(111) **246875**
(220) 19.11.2001
(151) 26.08.2002
(540)



(594) Kombinovaná
(591) Barevná
(730) **ALIMPEX FOOD a.s.**, Českobrodská 1174, Praha 9, Kyje, 19800, CZ
(740) FISCHER IP s.r.o., Na hrobcí 294/5, Praha 2, Nové Město, 12800
(510) (29) mléko pasterované, smetany, podmásli, smetanový zákys, zakysaná smetana, jogurt bílý, jogurt ovocný, smetanový krém, tvarohový krém, tvarohy, máslo, smetanový sýr, máslový sýr; (30) mražené mléčné a smetanové výrobky; (40) zpracování mléka – mlékárenství, zpracování potravin živočišného nebo rostlinného původu.
(511) 29, 30, 40
(210) O-173842

(111) **246882**
(220) 20.11.2001
(151) 26.08.2002
(540)



(594) Kombinovaná
(730) **Jihlavská lékárnická s.r.o.**, Těšínská 1349/296, Ostrava, Radvanice, 71600, CZ
(740) PROPATENT, Ing. Vlasta Sedláčková, patentový zástupce, Pod Pekařkou 107/1, Praha 4, Podolí, 14700
(510) (3) výrobky kosmetické a voňavkářské, bylinné kosmetické přípravky, mýdla včetně mýdel medicínských, parfumerie, vonné oleje, krémy, mléka, gely, emulze, vody a deodoranty, pro osobní potřebu, toaletní přípravky, vlasové a ústní vody, pasty, prášky a vodičky pro čištění a ošetřování rukou a vlasů, např. kondicionéry, pomády, tužidla, spreje, laky, prostředky pro ošetřování pokožky, např. krémy na a po opalování, masážní krémy a emulze, regenerační krémy a vody, prací a bělicí přípravky, např. prášky a aviváže, přípravky bytové chemie pro čištění, leštění, odmašťování, broušení, např. prášky, pasty, gely a saponáty na nádobí, vany, dřezy, smalt, sporáky, nábytek, koberce a podlahy, mycí prostředky pro toaletní účely, např. mýdla tuhá i tekutá, prášky a gely na ruce; (5) léčiva, drogy a lékárnické výrobky, farmaceutické parafarmaceutické přípravky humánní a veterinární, organopreparáty, očkovací látky, séra a výrobky z krve, výrobky baktericidní, fungicidní, insekticidní, dezinfekční přípravky, přípravky proti nákaze, antiparazitní látky, zubní amalgámy a cementy, zubní brusné prostředky, zubní laky, porcelán pro zubní protézky, náplastí pro lékařské účely, zdravotnické a chirurgické gázy a obvazy, repelentní přípravky, bylinné čaje, výrobky diabetické, dietetické a potravinové doplňky v tuhém i tekutém stavu, např. kapky, tablety, kapsle a tobolky pro posílení imunity organismu, vše pro léčebné účely, vitamínové přípravky, léčivé byliny a jejich výtažky, speciální sirupy a žvýkačky pro léčivé účely, diabetické a dietetické přípravky a komponenty pro nápojářský průmysl, vitamínové nápoje včetně práškových, stroujené minerální vody a vody termální, vše pro léčebné účely, jedy, hygienické vložky; (10) přístroje a nástroje chirurgické, lékařské, zubolékařské, zvěrolékařské, speciální nábytek pro tyto obory, umělé údy, oči, zuby a protézky, ortézy, speciální oděvy pro lékaře a operační sály, zdravotnické pomůcky a výrobky z gumy, elektricky vyhřívané podušky, speciální lékařské vaky, podušky a polštářky,

přístroje pro tělesná cvičení lékařská, ortopedická nebo chirurgická, masážní přístroje včetně přístrojů pro estetické masáže a pěstění těla a obličejů a přístrojů terapeutických a vibračních.

(511) 3, 5, 10
(210) O-173908

(111) **247368**
(220) 08.10.2001
(151) 24.09.2002
(540)



(594) Kombinovaná
(730) **Vladimír Vávra**, Branka 266/49, Třebíč, 67401, CZ
(740) Patentová, známková a technická kancelář, Ing. Langhans Jiří, Krajínova 805/7, Třebíč, 67401
(510) (18) kůže a imitace kůže, surové kůže, výrobky z kůže, kufry a cestovní brašny, sportovní kufry, brašny, pytle, tašky a pouzdra na sportovní nářadí, deštníky, slunečníky, hole, biče, postroje na koně, sedlářské výrobky; (25) oděvy, obuv, kloboučnické zboží, oděvy a obuv včetně pokrývek hlavy zejména pro sportovní účely, dresy, treny, tenisky, kecky, kopačky, oděvy a obuv pro turistiku a horolezectví; (28) hry zařazené do této třídy, hračky, tělocvičné a sportovní potřeby, ozdoby na vánoční stromky, míče a míčky všeho druhu, míče hrací vůbec, míče kopací, míče potažené plstí, míče gumové, kožené, z umělé kůže, z imitace kůže, míče opeřené, duše do míčů, puky, koule ku hraní, hole pro hokej, míče a míčky celuloidové, míčky golfové, míčky tenisové, golfové hole, hole pro hry, pátky a rakety pro hry, chrániče těla, helmy, sportovní brýle, potápěčská výstroj, potřeby pro surfing, jachting, létání, vodácké sporty.
(511) 18, 25, 28
(210) O-172200

(111) **247369**
(220) 08.10.2001
(151) 24.09.2002
(540)



(594) Kombinovaná
(730) **Filip Vávra**, Branka 266/49, Třebíč, 67401, CZ
(740) Patentová, známková a technická kancelář, Ing. Langhans Jiří, Krajínova 805/7, Třebíč, 67401
(510) (18) kůže a imitace kůže, surové kůže, výrobky z kůže, kufry a cestovní brašny, sportovní kufry, brašny, pytle, tašky a pouzdra na sportovní nářadí, deštníky, slunečníky, hole, biče, postroje na koně, sedlářské výrobky; (25) oděvy, obuv, kloboučnické zboží, oděvy a obuv včetně pokrývek hlavy zejména pro sportovní účely, dresy, treny, tenisky, kecky, kopačky, oděvy a obuv pro turistiku a horolezectví; (28) hry zařazené v této třídě, hračky, tělocvičné a sportovní potřeby, ozdoby na vánoční stromky, míče a míčky všeho druhu, míče hrací vůbec, míče kopací, míče potažené plstí, míče gumové, kožené, z umělé kůže, z imitace kůže, míče opeřené, duše do míčů, puky, koule ku hraní, hole pro hokej, míče a míčky celuloidové, míčky golfové, míčky tenisové, golfové hole, hole pro hry, pátky a rakety pro hry,

chrániče těla, helmy, sportovní brýle, potápěčská výstroj, potřeby pro surfing, jachting, létání, vodácké sporty.

(511) 18, 25, 28
(210) O-172201

(111) **247375**
(220) 10.10.2001
(151) 24.09.2002
(540)



(594) Kombinovaná
(591) Barevná
(730) **PROSPERITA holding, a.s.**, Nádražní 213/10, Ostrava, Moravská Ostrava, 70200, CZ
(740) JUDr. Wieslaw Firla, advokát, Křížkovského 10/617, Ostrava, Muglinov, 73601
(510) (36) správa finančních aktiv, kolektivní investování včetně shromažďování investičních kupónů a volných finančních zdrojů, umístění finančních zdrojů do vybraných finančních aktiv.
(511) 36
(210) O-172265

(111) **247416**
(220) 18.10.2001
(151) 24.09.2002
(540)

ALTEST

(592) Slovní
(730) **OJGAR, s.r.o.**, Křížová 1018/6, Praha 5, SMíchov, 15000, CZ
(740) Mgr. Ivan Brambaški, advokát, Sokolovská 675/9, Praha 8, 18600
(510) (9) laboratorní a technické sklo, detekční trubice sloužící ke zjišťování alkoholu ve vydechovaném vzduchu a další výrobky ze skla obsažené v této třídě; (21) skleněné ampule, nádobky a baňky a další výrobky ze skla obsažené v této třídě.
(511) 9, 21
(210) O-172775

(111) **247663**
(220) 07.12.2001
(151) 24.09.2002
(540)

RENAULT GENERIQUE

(592) Slovní
(730) **RENAULT, s.a.s.**, Boulogne-Billancourt, 92100, FR
(740) PATENTSERVIS Praha a.s., Na Podkovce 281/10, Praha 4, Podolí, 14700
(510) (12) vozidla, dopravní prostředky pozemní, vzdušné, vodní, motory pro pozemní vozidla, spojky a převodové (transmisní) zařízení pro pozemní vozidla.
(511) 12
(210) O-174555

(111) **248219**
(220) 12.10.2001
(151) 29.10.2002
(540)

Týdeník
Pelhřimovská

(594) Kombinovaná
(730) **Květoslava Marková**, B. Němcové 1749, Pelhřimov, 39301, CZ
(510) (16) papír, výrobky z papíru, tiskárenské výrobky, noviny, časopisy, publikace, tiskařské štočky a předlohy; (35) reklamní činnost, rozmnožování dokumentů, reklamních nebo inzertních materiálů a publikací; (39) rozšiřování odborných, vzdělávacích a zábavných novin, časopisů, zpráv a periodických publikací; (41) vydavatelská a nakladatelská činnost, vydávání odborných, vzdělávacích a zábavných novin, časopisů, zpráv a periodických publikací; (42) tisk ofsetový, sítotisk, tisky litografické, tiskárny.

(511) 16, 35, 39, 41, 42
(210) O-172382

(111) **248221**
(220) 12.10.2001
(151) 29.10.2002
(540)

Mi3

(594) Kombinovaná
(591) Barevná
(730) **Mi3 s.r.o.**, Keblice 25, Lovosice 2, 41002, CZ
(740) BOHEMIA PATENT, Ing. Jana Vandělková, Petrská 1136/12, Praha 1, Nové Město, 11000
(510) (9) data, databáze a jiné informační produkty na magnetických, elektronických a optických nosičích, související software a hardware, nosiče dat všeho druhu spadající do tř. 9, elektronické a datové sítě, multimediální aplikace, 3D animace, multimediální informační katalogy, elektronické časopisy, elektronická periodika a knihy v elektronické podobě, software pro počítače, videohry, elektronické komunikační sítě a elektronické databáze; (35) provádění obchodních rešerší, vyhledávání, indexování, spojování a uspořádání dat pro Internet, příprava elektronických pozvánek, kompilace, uspořádání a řízení informací ze vzdálených zdrojů, vše prostřednictvím elektronických komunikačních sítí, poradenské a konzultační služby v oblasti reklamy na Internetu, reklama na Internetu, zajištění reklamních kampaní, poskytování obchodních informací a informačních produktů k reklamním účelům, informační kancelář, poskytování multimediálních informací obchodního charakteru, zejména k reklamním účelům, komerční využití Internetu v oblastech komerčních internetových médií, on-line inzerce, systemizace informací do počítačových databází, obchodní management a podnikové poradenství, obchodní nebo podnikatelské informace, organizování výstav ke komerčním nebo reklamním účelům, zpracování textů, prezentace uživatelů na stránkách World Wide Web v počítačové síti Internet; (42) návrhy programového vybavení, aktualizace programového vybavení, údržba programového vybavení, programování počítačů, pronájem doby přístupu k databázi, technické studie v oblasti počítačů a programového vybavení, pronájem programového vybavení a počítačů, základní a aplikovaný výzkum, podpora rozvoje komerčního využití Internetu i jiných počítačových, datových a komunikačních sítí, vyhledávací služby, služby

vyhledávacích nástrojů/vyhledávačů, výzkum a vývoj a tvorba systémů pro elektronické obchodování včetně příslušného software a hardware, know-how pro oblast elektronického obchodování a informačních technologií, tvorba software, programování internetových databázových systémů a internetových aplikací, programování multimediálních aplikací, vytváření a modelování 3D animací, interaktivní a grafické programy, tvorba multimediálních dokumentů, prezentací, aplikací, katalogů apod., konstrukce WWW prezentací a řešení WWW serverů, počítačové animace a vizualizace, programové projekty, tvorba informačních databází, cybercafé - internetová kavárna.

(511) 9, 35, 42
(210) O-172389

(111) **248843**
(220) 28.02.2002
(151) 29.10.2002
(540)



(594) Kombinovaná
(730) **Tahedi GmbH & Co. KG**, Raiffeisenstrasse 24, 86489 Deisenhausen, DE
(740) KOREJZOVA LEGAL v.o.s., JUDr. Petra Sauvage de Brantes, advokátka, Korunní 810/104, Praha 10, Vinohrady, 10100
(510) (29) polévkové a omáčkové koncentráty v prášku nebo granulích, polévkové přípravky, masové extrakty, bujóny, jedlý olej, pokrmový tuk; (30) koření v prášku nebo granulích, kakao, káva, těstoviny, med, ocet, hotové zálivky na salát, směs koření v prášku nebo granulích pro masitá jídla.

(511) 29, 30
(210) O-177236

(111) **249348**
(220) 09.01.2002
(151) 25.11.2002
(540)



(594) Kombinovaná
(730) **Marek Krejcar**, Podbělohorská 4, Praha 5, 15000, CZ
(510) (35) pomoc při řízení podniku - zpracování a vedení dokumentace; (41) školení a přezkušování vědomostí, přednášky v oblasti bezpečnosti práce a požární ochrany; (45) bezpečnost práce - odborné poradenství.

(511) 35, 41, 45
(210) O-175410

(111) **249481**
(220) 07.02.2002
(151) 25.11.2002
(540)



(594) Kombinovaná
(730) **Petr Knaifl**, Libušina tř. 11, Brno, 62300, CZ
(510) (7) strojírenské výrobky jako jsou například svářečské agregáty, průmyslové kompresory, čerpadla, elektrocentrály, spalovací motory, dále pak stavební stroje jako jsou například vibrační pěchy, vibrační desky, bourací kladiva, vrtací kladiva, ponorné vibrátory, měniče, řezače spár, silniční frézy, vibrační válce, kompresory, stavební kompresory, vibrační lišty, hladíčky betonu, brousící stroje, kompakory, nakladače, finišery, dozery, generátory proudu, příložené vibrátory, diamantové nástroje a nářadí jako součást strojů, vrtací soupravy, stolové pily, lanové a stěnové pily, hydraulické nářadí, kleště na beton, úklidové stroje, rypadla, rýhovače, recyklátory, podtunelovače, grejdry, jeřáby, dampy, drtičí stroje, třídící stroje, autodomčivače, beranidla, míchačky, betonárky; (35) zprostředkování obchodních kontaktů v oblasti strojírenských výrobků; (37) pronájem stavebních strojů a zařízení, montáž, údržba a opravy stavebních strojů.
(511) 7, 35, 37
(210) O-176486

(111) **249525**
(220) 13.02.2002
(151) 25.11.2002
(540)

ARCHTEAM

(592) Slovní
(730) **Ing. arch. Milan Rak, Ph.D.** - ARCHTEAM, Weyrova 3, Náchod, 54701, CZ
(740) Ing. Škoda Milan, Nahořanská 308, Nové Město nad Metují, 54901
(510) (37) realizace projektů, zejména stavební činnost, stavební dozor, příprava a realizace stavebních investic; (42) projektová, inženýrská a architektonická činnost a poradenství v této oblasti, územní plánování.
(511) 37, 42
(210) O-176675

(111) **249562**
(220) 19.02.2002
(151) 25.11.2002
(540)

SPARTAK

(592) Slovní
(730) **ELTON hodinářská a. s.**, Náchodská 2105, Nové Město nad Metují, 54901, CZ
(740) Nypř, Novák, Kavalírová a partneři, JUDr. Ing. Tomáš Matoušek, Dukelská 15, Hradec Králové, 50002
(510) (14) hodinářské potřeby a chronometrické přístroje, zejména hodinky, budíky, hodiny, časové spínače, minutky, metronomy.
(511) 14
(210) O-176834

(111) **250087**
(220) 31.10.2001
(151) 30.12.2002
(540)

HOUBY VEGI

(592) Slovní
(730) **TEREZIA COMPANY s.r.o.**, Na návrší 997/14, Praha 4 - Michle, 14100, CZ
(740) Václav Müller, patentový zástupce, Filipova 2016/6, Praha 4, 14800
(510) (5) výrobky dietetické, pro léčebné účely, potraviny pro děti, batolata a nemocné, potravinové přípravky a doplňky, jako posilující potraviny, vitamínové přípravky, potraviny pro doplnění redukčních diet nebo přípravků pro hubnutí, vše s léčebnými účinky, přípravky s léčebnými účinky obsahující biochemické katalyzátory, zejména pro fyzicky aktivní osoby, rekonvalescenty a nemocné, vše výše uvedené určené k léčebným účelům, koření směsi s léčebnými účinky; (29) maso, ryby, drůbež, zvěřina, paštiky, masové výtažky, ovoce a zelenina konzervované, sušené a zavařené, želé, džemy, kompoty, vejce, mléko a mléčné výrobky, výrobky na bázi brambor a škrobu, ovocné dřeně; (30) oplatky, cukrovinky, včetně gumových a esencí pro cukrovinky, cukrářské výrobky, káva, čaj, kakao, cukr, rýže, kávové náhražky, med, sirup melasový, droždí pro kynutí, sůl, hořčice, ocet, omáčky chuťové a přípravky pro omáčky a připravené omáčky, kečup, koření a koření směsi pro ochucení pokrmů, zejména polévkové koření, zmrzlina, led pro osvěžení, obilné vločky, bramborové těsto v prášku, bramborová kaše v prášku, bramborové drtě, bramborové krokety v prášku, bramborové noky v prášku, směs pro přípravu knedlíků.
(511) 5, 29, 30
(210) O-173246

(111) **250320**
(220) 15.03.2002
(151) 30.12.2002
(540)



(594) Kombinovaná
(730) **ZERA, a.s.**, Za Mlýnem 1264, Ratíškovice, 69602, CZ
(510) (29) maso, ryby, drůbež, zvěřina a výrobky z nich, masové výtažky, ovoce a zelenina konzervovaná, sušená a zavařená, vejce, mléko a výrobky z nich, oleje a jedlé tuky; (31) výrobky zemědělské, zahradnické, lesní, rostliny, květiny, čerstvé ovoce a zelenina, obiloviny, zrní, osivo, krmiva a krmné směsi pro zvířata, živá zvířata; (33) alkoholické nápoje; (35) vedení účetnictví; (37) opravy pracovních strojů, stavební činnost, přípravné práce pro stavby; (39) silniční motorová doprava nákladní, skladování zboží a manipulace s nákladem, skladování a doprava odpadů; (40) podnikání v oblasti nakládání s odpady, zpracování a úprava odpadů, zpracování a úprava kovů-kovoobráběčství; (44) zemědělská, zahradnická a vinařská činnost.
(511) 29, 31, 33, 35, 37, 39, 40, 44
(210) O-177802

(111) **250325**
(220) 15.03.2002
(151) 30.12.2002
(540)

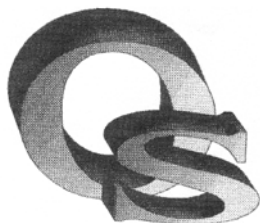

(594) Kombinovaná
(730) **Ochranné systémy, s.r.o.**, Masarykovo nám. 2457/10, Karviná, Fryštát, 73301, CZ
(740) Ing. Iva Rylková, Polská 1525, Ostrava-Poruba, 70800
(510) (7) stroje a zařízení s mechanickým pohonem; (37) zámečnictví; (42) projektování a konstrukce strojů a zařízení, poradenství a konzultace v oblasti požární a protivýbuchové ochrany, technicko-organizační činnost v oblasti požární a protivýbuchové ochrany.
(511) 7, 37, 42
(210) O-177808

(111) **250374**
(220) 22.03.2002
(151) 30.12.2002
(540)



(594) Kombinovaná
(730) **REFO, spol. s r.o.**, Lipenská 1971/8, České Budějovice, České Budějovice 3, 37001, CZ
(510) (2) barvy, laky; (7) desky pro plochý tisk; (9) výpočetní technika a příslušenství; (17) fólie z umělých hmot.
(511) 2, 7, 9, 17
(210) O-178165

(111) **250442**
(220) 05.04.2002
(151) 30.12.2002
(540)



(594) Kombinovaná
(730) **CLIMBING CONTROL s.r.o.**, Kytnerova 26/30, Brno, 62100, CZ
(740) PatentCentrum Sedláč & Partners s.r.o., Okružní 2824, České Budějovice, České Budějovice 3, 37001
(510) (18) batohy, tlumoky pro horolezectví, turistiku a camping; (20) spací pytle pro horolezectví, turistiku a camping; (25) sportovní oděvy a obuv pro horolezectví, turistiku, camping a ostatní sporty; (28) sportovní potřeby pro

horolezectví, turistiku, camping a ostatní sporty včetně náradí a náčiní pro hry a sporty, spadající do této třídy; (41) provozování tělocvičných zařízení, zejména cvičných horolezeckých stěn.

(511) 18, 20, 25, 28, 41
(210) O-178576

(111) **250613**
(220) 09.10.2001
(151) 30.12.2002
(540)

PROFI OKNO

(592) Slovní
(730) **COLORLAK, a.s.**, Tovární 1076, Staré Město, 68602, CZ
(740) Ing. Zdeněk Kučera, Dlouhá 207, Slušovice, 76315
(510) (2) barvy, nátěry, laky.
(511) 2
(210) O-172237

(111) **251521**
(220) 07.02.2002
(151) 24.02.2003
(540)

MIDLETON

(592) Slovní
(730) **Irish Distillers International Limited**, Simmonscourt House, Simmonscourt Road, Ballsbridge, Dublin 4, IE
(740) Mgr. Ondřej Čerych, advokát, Národní 58/32, Praha 1, Nové Město, 11000
(510) (33) alkoholické nápoje.
(511) 33
(210) O-176500

(111) **251529**
(220) 11.02.2002
(151) 24.02.2003
(540)

VZDĚLÁVACÍ PROGRAM ZAČÍT SPOLU

(592) Slovní
(730) **Step by Step ČR, o.p.s.**, Bubenská 1477/1, Praha 7 - Holešovice, 17000, CZ
(510) (16) publikace; (41) metodologie vzdělávacího programu, školení, kurzy.
(511) 16, 41
(210) O-176588

(111) **251842**
(220) 03.05.2002
(151) 24.02.2003
(540)

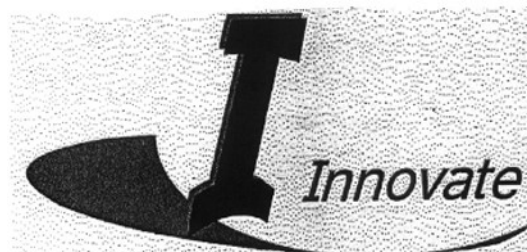

(594) Kombinovaná
(730) **Jiří Macháček**, Na Výši 4/424, Praha 5 - Košíře, 15000, CZ
(510) (35) reklamní činnost a marketing, činnost podnikatelských, organizačních a ekonomických poradců; (36) činnost finančních poradců; (41) pořádání odborných kurzů, školení a jiných vzdělávacích akcí včetně lektorské činnosti; (42) grafické práce a kresličské práce.
(511) 35, 36, 41, 42
(210) O-179510

(111) **253247**
(220) 06.05.2002
(151) 28.04.2003
(540)

PRAKAB

(592) Slovní
(730) **PRAKAB PRAŽSKÁ KABELOVNA, s.r.o.**, Ke Kablu 278, Praha 10, Hostivař, 10200, CZ
(740) JUDr. Jaroslava Šafránková, advokát, Lublaňská 673/24, Praha 2, Vinohrady, 12000
(510) (6) tažený drát, kabely a dráty neelektrické, lanka, pletiva, kabelové soubory neelektrické; (9) kabely a vodiče elektrické, sdělovací kabely, kabelové soubory elektrické.
(511) 6, 9
(210) O-179548

(111) **253517**
(220) 17.07.2002
(151) 28.04.2003
(540)

DARA

(594) Kombinovaná
(591) Barevná
(730) **DARA s.r.o.**, Káranská 345/20, Praha 10, Malešice, 10800, CZ
(740) Ing. Jupa Francis, patentový zástupce, Měchenická 4, Praha 4, 14100
(510) (35) zprostředkovatelská, konzultační a poradenská činnost v oblasti obchodu, reklama, propagace, inzerce a poskytování obchodních informací prostřednictvím všech druhů médií; (36) činnost realitní kanceláře, zprostředkovatelská činnost v oblasti koupě, prodeje a pronájmu nemovitostí, správa a údržba nemovitostí; (39) zprostředkovatelská činnost v oblasti koupě, prodeje a pronájmu garáží, skladovacích prostor a ploch, parkovacích a odstavných ploch.
(511) 35, 36, 39
(210) O-181912

(111) **254023**
(220) 25.09.2002
(151) 28.04.2003
(540)

K GEO

(594) Kombinovaná
(730) **K-GEO s.r.o.**, Nováčkova 5/717, Ostrava - Výškovice, 70030, CZ
(510) (42) geologický průzkum, geologické expertízy, geologický výzkum, geologické projektování, geologický monitoring, laboratorní rozbory zemín.
(511) 42
(210) O-183941

(111) **254238**
(220) 21.02.2002
(151) 26.05.2003
(540)



(594) Kombinovaná
(730) **Donath Business & Media s.r.o.**, Spálená 29, Praha 1, 11000, CZ
(510) (35) obchodní nebo podnikatelský průzkum, služby a poradenství v obchodní činnosti, služby styku s veřejností (public relations), průzkum trhu, průzkum veřejného mínění; (38) posílání zpráv, činnost informační kanceláře; (41) organizování soutěží (vzdělávacích nebo zábavných), vydávání textů s výjimkou reklamních nebo náborových, organizování a vedení konferencí, organizování vzdělávacích nebo kulturních výstav, organizování a vedení seminářů, organizování a vedení sympozií, pořádání a řízení pracovních setkání (školení), elektronické publikování (DTP), zpravodajské služby.
(511) 35, 38, 41
(210) O-177013

(111) **254249**
(220) 20.03.2002
(151) 26.05.2003
(540)

slévárenství

(594) Kombinovaná
(730) **Svaz sléváren České republiky**, Technická 2896/2, Brno, Královo Pole, 61600, CZ
(510) (16) papír a lepenka a výrobky z těchto materiálů, tiskárenské výrobky - časopis slévárenství, fotografie s tematikou slévárenství, potřeby pro knižní vazby; (41) vydávání odborného časopisu slévárenství se zaměřením na celé spektrum slévárenské výroby, vývoje a výzkumu včetně jejich zabezpečení, na inzerci ve slévárenském oboru, na historii slévárenství a na jeho současnost a budoucnost.
(511) 16, 41
(210) O-178045

(111) **254420**
(220) 17.07.2002
(151) 26.05.2003
(540)



(594) Kombinovaná
(730) **MONTKOV, spol. s r.o.**, č. p. 10, Vyšehňovice, 53341, CZ
(740) Ing. Jupa Francis, patentový zástupce, Měchenická 4, Praha 4, 14100
(510) (6) kovy obecné surové i polotovary, dráty železné, svařovací a pájecí, dráty z obecných kovů, dveřní rámy kovové, dveřní zárubně kovové, bezpečnostní kovové dveře; (19) dveře nekovové; (37) montážní práce výše uvedených výrobků; (40) zakázková kovovýroba.
(511) 6, 19, 37, 40
(210) O-181911

(111) **254471**
(220) 02.08.2002
(151) 26.05.2003
(540)



(594) Kombinovaná
(730) **Kolanda Jaroslav**, Na Fialce I 1504/9, Praha 6, Řepy, 16300, CZ
(740) Ing. Jarmila Javoříková, Slunečná 4566, Zlín, 76005
(510) (29) maso, vejce, mléko, oleje a výrobky z nich; (30) mouka, obilniny, chléb, pečivo, káva, čaj, kakao a výrobky z nich, koření; (43) hostinská – restaurační činnost.
(511) 29, 30, 43
(210) O-182404

(111) **255132**
(220) 25.09.2002
(151) 25.06.2003
(540)

SofCon

(592) Slovní
(730) **SofCon, spol. s r.o.**, Křenova 438/11, Praha 6, Veveslavín, 16200, CZ
(510) (9) měřicí a regulační přístroje, počítače pro průmyslovou automatizaci, zobrazovací panely pro průmyslovou automatizaci, programové vybavení řídicích systémů, programové vybavení pro měřicí a regulační přístroje, programové vybavení; (37) montáž, opravy a zkoušky vyhrazených elektrických zařízení, montáž, oprava a údržba zařízení pro průmyslovou automatizaci, montáž, oprava a údržba měřicích a regulačních přístrojů, konzultační, poradenská činnost v oboru průmyslové automatizace, regulační a měřicí techniky; (41) pořádání odborných kurzů a školení; (42) výzkumná a vývojová činnost v oboru průmyslové automatizace, regulační a měřicí techniky.
(511) 9, 37, 41, 42
(210) O-183982

(111) **255133**
(220) 25.09.2002
(151) 25.06.2003
(540)



(594) Slovní grafická
(730) **SofCon, spol. s r.o.**, Křenova 438/11, Praha 6, Veveslavín, 16200, CZ
(510) (9) měřicí a regulační přístroje, počítače pro průmyslovou automatizaci, zobrazovací panely pro průmyslovou automatizaci, programové vybavení řídicích systémů, programové vybavení pro měřicí a regulační přístroje, programové vybavení; (37) montáž, opravy a zkoušky vyhrazených elektrických zařízení, montáž, oprava a údržba zařízení pro průmyslovou automatizaci, montáž, oprava a údržba měřicích a regulačních přístrojů, konzultační, poradenská činnost v oboru průmyslové automatizace, regulační a měřicí techniky; (41) pořádání odborných kurzů a školení; (42) výzkumná a vývojová činnost v oboru průmyslové automatizace, regulační a měřicí techniky.
(511) 9, 37, 41, 42
(210) O-183983

(111) **260200**
(220) 18.04.2002
(151) 26.01.2004
(540)

Kouzelný svět dárků

(592) Slovní
(730) **Stil trade s.r.o.**, č. p. 156, Libišany, 53345, CZ
(510) (14) klíčenky jako bižuterie, přívěšky jako bižuterie, zejména přívěšky na klíče; (16) papírenské zboží a kancelářské potřeby, zejména blahopřání, pohlednice, papírové přívěšky na dárky, papír v listech, zápisníky, kalendáře, rozvrhy hodin, periodické i neperiodické publikace, pera, tužky, psací potřeby, kreslicí náčiní, malířské štětce, malířská plátna, alba, školní potřeby, atlasy, tiskoviny, brožury, tiskařská písma, razítka a papírové odznaky, reklamní a umělecké fotografie, kartonové odznaky, kartonové nebo papírové ohlašovací tabulky, papírové praporečky, etikety, geografické mapy, kresby, grafiky, knihařské materiály, prospekty, výrobky z kartonu, katalogy, lepidla pro kancelářské účely a domácnost, adresní štítky, letáky, obálky, plastické obaly, pouzdra na pera a psací potřeby, balicí papír, dopisní papíry, dopisní popisové sety, papírové a plastové tašky, sáčky na cvičky, papírové ubrusy a ubrousky, papírové rámečky na fotografie, krabice a krabičky z papíru a kartonu, adresáře, památníky, bloky, diáře, folie z umělých hmot na balení; (18) klíčenky jako kožená galanterie, školní tašky, peněženky a batohy; (20) sváteční dekorativní předměty, vytvářející výzdobu k těmto svátkům a zahrnující v rámci této třídy výrobky ze dřeva, korku, rákosu, vrbového proutí, náhražky těchto materiálů nebo náhražky z umělých hmot; (28) plyšové hračky, vánoční ozdoby, hrací karty.
(511) 14, 16, 18, 20, 28
(210) O-179014

(111) **263674**
(220) 19.10.2001
(151) 26.05.2004
(540)



- (594) Kombinovaná
(591) Barevná
(730) **CONCENTRA a.s.**, U Centrumu 751, Orlová - Lutyně, 73514, CZ
(740) JUDr. Wieslaw Firla, advokát, Křížkovského 617/10, Ostrava, Muglinov, 71200
(510) (1) chemické přípravky pro průmysl, ochranné přípravky pro zdivo a pro beton (s výjimkou barev a olejů); (2) barvy, laky, nátěrové hmoty - v rámci této třídy, ředidla barev, laků a nátěrových hmot, ochranné přípravky na kovy a pro dřevo, barviva, mořidla; (3) přípravky pro čištění, pro leštění, pro odmašťování a pro mytí, mýdla, prací přípravky, kosmetické přípravky, šampóny, zubní pasty, hygienické toaletní přípravky, ochranné prostředky na kůži (leštidla); (5) dezinfekční přípravky, hygienické osobní a zdravotnické pomůcky zahrnuté v této třídě, mořidla pro osiva; (6) hutní výrobky ze železa, litin, oceli, neželezných kovů a jejich slitin, kovové cisterny, odlitky z běžných kovů, kovové konstrukce, kovové kontejnery; (7) radlice pro sněhové pluh, sněhové pluh, sypače vozovek, zametače sněhu (nikoliv ruční) a jiné stroje pro silnice, součásti těchto strojů zahrnutých v této třídě, sekačky travních porostů, hrabací stroje a jiné zahradnické a zemědělské stroje, dopravníky, mechanická a hydraulická zařízení k vysokozdvizným vozíkům, písky pro motory, součástky pro stroje a pro motory zahrnuté v této třídě; (9) telefonní ústředny, telekomunikační přístroje, výrobky rozvaděčové slaboproudé techniky, ochranné oděvy proti úrazům, radiaci a ohni, ochranné rukavice, ochranné přilby, ochranné nákolnice pro dělníky, obuv ochranná proti ozáření a ohni, ochranné prostředky osobní proti nehodám, ochranné štíty na obličej; (12) karosérie, karoserijní díly pro vozidla, cisterny na vozidla, skříně pro chladicí vozy a pro chladicí přívěsy nebo návěsy a jiné skříně pro vozidla, hřídele pro vozidla, míchače betonu na vozidla, vyklápecí stěny nákladních aut, vysokozdvizné vozíky, návěsy, přívěsy za vozidla a jiná tažná zařízení za vozidla a jejich součásti zahrnuté v této třídě, konstrukční a náhradní díly pro vozidla zahrnuté v této třídě; (20) nábytek včetně kovového a kempingového nábytku a zahradního nábytku, nábytek z proutí nebo rákosu, zrcadla, rámy na obrazy a rámy na zrcadla, ložní potřeby - v rámci této třídy včetně matrací a podhlavníků; (23) nitě a jiná vlákna pro textilní účely; (24) tkaniny (kromě speciálních zahrnutých v jiných třídách), bytové textil, ložní prádlo, povlečení, pokrývky ložní, ubrusy, ručníky, utěrky a podobné textilní výrobky - v rámci této třídy; (36) realitní činnost a zprostředkování realitní činnosti, zprostředkování nákupu, prodeje a pronájmu nemovitostí, poskytování faktoringu a forfaitingu, leasing; (41) pořádání odborných seminářů, školení a jiných vzdělávacích akcí.
(511) 1, 2, 3, 5, 6, 7, 9, 12, 20, 23, 24, 33, 36, 41
(210) O-172779

(111) **323179**
(220) 11.10.2011
(151) 08.02.2012
(540)

SAMSON 1795

- (592) Slovní
(730) **Pivovar Samson s.r.o.**, Lidická tř. 458/51, České Budějovice, České Budějovice 7, 37001, CZ
(740) PatentCentrum Sedlák & Partners s.r.o., Okružní 2824, České Budějovice, České Budějovice 3, 37001
(510) (9) světelné reklamní poutače a reklamní neony; (16) tiskoviny, periodický a neperiodický tisk, zejména časopisy, noviny, knihy, prospekty, plakáty, plakáty velké plošné, fotografie, pohlednice, dopisnice, dopisní papíry, kalendáře, knihařské výrobky, propagační materiály a předměty z papíru, zejména letáky, brožury, obtisky, obalový materiál z papíru a plastických hmot, tiskařské typy a štočky, ozdobné a propagační předměty z papíru,

kelímky, pasparty, rozetky, účtenky, papírové visačky, novoroční přání, papírové ubrousky; (18) batohy, tašky, kufry a zavazadla, deštníky, slunečníky; (21) potřeby a nádoby pro domácnost nebo pro kuchyňské použití, nikoliv z drahých kovů, nádoby na pití, sklo, porcelán a majolika zařazené do třídy 21, tácky papírové, pohárky a poháry skleněné, sklenice, poháry keramické, holby keramické, stojany na jídelní listky, keramické a porcelánové tácky, keramické džbány; (32) piva, lehká piva a ležáky, nealkoholická a nízkoalkoholická piva, míchané nápoje obsahující pivo, zařazené do třídy 32, sladová piva, zázvorová piva, nealkoholické nápoje, vody minerální a šumivé, sirupy a jiné přípravky k přípravě nápojů, ovocné šťávy, ovocné nektary, izotonické nápoje; (35) reklamní, inzertní služby všeho druhu včetně inzerce a reklamy poskytované v počítačových, telekomunikačních a obdobných sítích, informační servis a poradenské služby v obchodě, pořádání reklamních a obchodních výstav a předváděcích akcí zboží a služeb, včetně distribuce zboží k reklamním účelům, zprostředkovatelské služby v oblasti obchodu s výrobky uvedenými ve tř. 9 a 16, obchodní služby v oboru polygrafie, průzkum trhu a marketing, obchodní zastoupení tuzemských a zahraničních firem, rozmnožovací služby; (38) zveřejňování, rozšiřování a přenos informací prostřednictvím všech informačních a telekomunikačních prostředků a sítí, satelitů, šíření informací prostřednictvím teletextu a počítačových a telekomunikačních sítí včetně Internetu, šíření tiskovin, časopisů, periodik, knih v elektronické podobě prostřednictvím počítačové sítě včetně Internetu, prostřednictvím satelitů, šíření a přenos inzerce a reklamy prostřednictvím telefonních sítí; (39) doprava, balení a skladování nápojů; (41) nakladatelská a vydavatelská činnost v oboru zábavních, odborných, zpravodajských a vzdělávacích tiskovin, časopisů, periodických i neperiodických publikací, zpráv a informací, zvukových, textových a audiovizuálních nosičů, včetně multimediálních aplikací, produkční a agenturní činnost v oblasti zábavy, kultury a výchovy, pořádání zábavních soutěží, zájmových klubů a společenských akcí, pořádání společenských módních přehlídek, informační, konzultační, služby v oblasti zábavy, sportovní a kulturní aktivity, pořádání školení, koncertů, živých hudebních a divadelních vystoupení; (43) služby spojené s provozováním pohostinství, restaurací a podniků rychlého občerstvení, poskytování ubytovacích služeb.

(511) 9, 16, 18, 21, 32, 35, 38, 39, 41, 43
(210) O-489348

(111) **323830**
(220) 10.11.2011
(151) 21.03.2012
(540)

NJK

- (592) Slovní
(730) **ISH PUMPS OLOMOUC a.s.**, Hybešova 1282/16, Olomouc - Hodolany, 77900, CZ
(740) PatentCentrum Sedlák & Partners s.r.o., Okružní 2824, České Budějovice, České Budějovice 3, 37001
(510) (7) čerpadla v rámci této třídy, čerpadlové turbíny, vývěvy, části uvedených výrobků, čerpací soustrojí, čerpací agregáty s dieselmotorem nebo elektromotorem, palivové čerpací stanice v rámci této třídy, příslušenství, součásti a části čerpadel, čerpacích soustrojí, čerpacích stanic a vodáren, postřikovače a rozstřikovače jako součást čerpadel, stroje a zařízení pro kejdování a využití močůvky v rámci této třídy, zejména rozmetadla.
(511) 7
(210) O-490216

(111) **323179**
(220) 11.10.2011
(151) 08.02.2012
(540)

(111) **324012**
(220) 03.10.2011
(151) 28.03.2012
(540)



(594) Kombinovaná
(591) Barevná
(730) **Horák Michal**, B. Jelínka 120, Choltice, 53361, CZ
(510) (19) stavební materiály nekovové všeho druhu spadající do této třídy - parkety, vlysy, podlahy parketové, dřevo opracované, dřevo dýhové, dřevěná obložení, dřevěné podlahy, korkové podlahy, hmoty k vyrovnání podkladů, vše spadající do této třídy; (27) podlahové krytiny všeho druhu spadající do této třídy, podlahové krytiny, linoleum, koberce, PVC, krytiny podlahové vinylové, plovoucí podlahy, koberce, rohožky, rohože, linoleum a jiné obklady podlah, vše spadající do této třídy; (37) stavebnictví, opravy, podlahářství a renovace podlah, kladení podlahových krytin a podlah, provádění podkladů a tak dále, vše spadající do této třídy.
(511) 19, 27, 37
(210) O-489102

(111) **324846**
(220) 11.10.2011
(151) 16.05.2012
(540)



(594) Kombinovaná
(730) **Pivovar Samson s.r.o.**, Lidická tř. 458/51, České Budějovice, České Budějovice 7, 37001, CZ
(740) PatentCentrum Sedláč & Partners s.r.o., Okružní 2824, České Budějovice, České Budějovice 3, 37001
(510) (16) tiskoviny, periodický a neperiodický tisk, zejména časopisy, noviny, knihy, prospekty, plakáty, plakáty velké plošné, fotografie, pohlednice, dopisnice, dopisní papíry, kalendáře, knihařské výrobky, propagační materiály a předměty z papíru, zejména letáky, brožury, obtisky, obalový materiál z papíru a plastických hmot, tiskařské typy a štočky, ozdobné a propagační předměty z papíru, pasparty, rozetky, účetky, papírové visačky, novoroční přání, papírové ubrusky; (18) batohy, tašky, kufry a zavazadla, deštníky, slunečníky; (21) potřeby a nádoby pro domácnost nebo pro kuchyňské použití, nikoliv z drahých kovů, nádoby na pití, sklo, porcelán a majolika zařazené do třídy 21, tácky papírové, kelímky papírové a plastové, pohárky a poháry skleněné, sklenice, poháry keramické, holby keramické, stojany na jídelní lístky, keramické a porcelánové tácky, keramické džbány; (32) piva, lehká piva a ležáky, nealkoholická a nízkoalkoholická piva, míchané nápoje obsahující pivo, zařazené do třídy 32, sladová piva, zázvorová piva, nealkoholické nápoje, vody minerální a šumivé, sirupy a jiné přípravky k přípravě nápojů, ovocné šťávy, ovocné nektary, izotonické nápoje; (35) reklamní, inzertní služby všeho druhu, včetně inzerce a reklamy poskytované v počítačových, telekomunikačních a obdobných sítích, informační servis a poradenské služby v obchodě, pořádání reklamních a obchodních výstav a předváděcích akcí zboží a služeb, včetně distribuce zboží k reklamním účelům, zprostředkovatelské služby v oblasti obchodu s výrobky uvedenými ve tř. 9 a 16, obchodní služby v oboru polygrafie, průzkum trhu a marketing, obchodní zastoupení tuzemských a zahraničních firem, rozmnožovací služby; (38) zveřejňování,

rozšiřování a přenos informací prostřednictvím všech informačních a telekomunikačních prostředků, sítí a satelitů, šíření informací prostřednictvím teletextu a počítačových a telekomunikačních sítí, včetně Internetu, šíření tiskovin, časopisů, periodik, knih v elektronické podobě prostřednictvím počítačové sítě, včetně Internetu a prostřednictvím satelitů, šíření a přenos inzerce a reklamy prostřednictvím telefonních sítí; (39) doprava, balení a skladování nápojů; (41) nakladatelská a vydavatelská činnost v oboru zábavních, odborných, zpravodajských a vzdělávacích tiskovin, časopisů, periodických i neperiodických publikací, zpráv a informací, zvukových, textových a audiovizuálních nosičů, včetně multimediálních aplikací, produkční a agenturní činnost v oblasti zábavy, kultury a výchovy, pořádání zábavních soutěží, zájmových klubů a společenských akcí, pořádání společenských módních přehlídek, informační, konzultační služby v oblasti zábavy, sportovní a kulturní aktivity, pořádání školení, koncertů, živých hudebních a divadelních vystoupení; (43) služby spojené s provozováním pohostinství, restaurací a podniků rychlého občerstvení, poskytování ubytovacích služeb.

(511) 16, 18, 21, 32, 35, 38, 39, 41, 43
(210) O-489350

(111) **324945**
(220) 29.09.2011
(151) 23.05.2012
(540)

NEMOPAS

(592) Slovní
(730) **DEK a.s.**, Tiskařská 10/257, Praha 10, 10800, CZ
(510) (37) dozor a řízení staveb, poradenství a informace ve stavebnictví; (41) vydávání periodických a neperiodických publikací včetně katalogů v tištěné podobě a prostřednictvím sítě Internet, výcvik a výuka v oboru stavebnictví; (42) konstruktérské práce a projekty, výzkum v oblasti stavebnictví a energetiky, vypracovávání projektů a posudků v oblasti stavebnictví a energetiky.
(511) 37, 41, 42
(210) O-489025

(111) **324953**
(220) 11.10.2011
(151) 23.05.2012
(540)



(594) Kombinovaná
(591) Barevná
(730) **CJ CORPORATION**, 12, Sowol-ro 2-gil, Jung-gu, Seoul, KR
(740) Rott, Růžička & Guttman a spol., Vyskočilova 1566, Praha 4, Michle, 14000
(510) (29) konzervované fazole, výrobky ze zpracované zeleniny, zpracovaný ženšen, kimči, solené ředkve, ovocné rosoly, zpracované kaštiny, konzervované ovoce, výrobky ze zpracovaného ovoce, polévky, tofu, vepřové maso, zpracované maso, konzervované maso, párky, vejce, mléčné nápoje s bakteriemi mléčného kvašení, nikoliv pro lékařské účely, máslo, olej ze sójových bobů, jedlé oleje a tuky, sezamový olej (potravinářský), konzervované mořské plody, vařené nebo opékané placičky z rybí kaše, výrobky ze zpracovaných mořských řas, smažené mořské řasy.
(511) 29
(210) O-489357

(111) **324975**
(220) 09.11.2011
(151) 23.05.2012
(540)



(594) Slovní grafická
(730) **Komeda Ondřej Ing.**, T.G. Masaryka 819, Nový Bor, 47301, CZ
(510) (11) svítidla, lustry, sklo lampové, svítidla s použitím skleněných ověsů; (20) zrcadla; (21) probarvované, smaltované, leštěné, broušené a ryté skleněné výrobky, pískované, přejímané, leptané a malované skleněné výrobky, výrobky z křišťálového skla, skleněné stolní servisy, nápojové sklo, nápojové poháry, sklenice s plochým dnem, skleněné láhve, podnosy, mísy, šálky a talíře, ornamentální sklo, skleněné svícný, vázy a dózy, lustrové ověsy z křišťálového a barevného skla, osvětlovací sklo, skleněné vitráže a mozaiky, skleněné trofeje, výplňové sklo, skleněné sošky a figurky, umělecké skleněné plastiky.

(511) 11, 20, 21
(210) O-490147

(111) **324976**
(220) 09.11.2011
(151) 23.05.2012
(540)

EXBOR

(592) Slovní
(730) **Komeda Ondřej Ing.**, T. G. Masaryka 819, Nový Bor, 47301, CZ
(510) (11) svítidla, lustry, sklo lampové, svítidla s použitím skleněných ověsů; (20) zrcadla; (21) probarvované, smaltované, leštěné, broušené a ryté skleněné výrobky, pískované, přejímané, leptané a malované skleněné výrobky, výrobky z křišťálového skla, skleněné stolní servisy, nápojové sklo, nápojové poháry, sklenice s plochým dnem, skleněné láhve, podnosy, mísy, šálky a talíře, ornamentální sklo, skleněné svícný, vázy a dózy, lustrové ověsy z křišťálového a barevného skla, osvětlovací sklo, skleněné vitráže a mozaiky, skleněné trofeje, výplňové sklo, skleněné sošky a figurky, umělecké skleněné plastiky.

(511) 11, 20, 21
(210) O-490148

(111) **325152**
(220) 14.10.2011
(151) 30.05.2012
(540)



Miss neslyšící a nedoslyšavá ČR

(594) Kombinovaná
(730) **Uhlíř Josef**, 101, Hradešín, 28201, CZ
(510) (9) nahrané zvukové a zvukově-obrazové nosiče, nahrané počítačové programy, elektronické publikace na nosičích a přenášené po síti, exponované filmy, audiovizuální díla, data, databáze a jiné informační produkty; (16) tiskoviny všeho druhu, zejména periodické a neperiodické publikace na papírových nosičích, například časopisy, noviny, knihy, prospekty, plakáty, data a databáze na papírových nosičích, kalendáře, fotografie, pohlednice, plakáty, samolepky, knihařské výrobky, informační a propagační výrobky z papíru, včetně dekoračních předmětů z papíru,

obalový materiál z papíru a balicí fólie z plastu, papírové a plastové sáčky a tašky, kancelářské potřeby (vyjma nábytku); (35) reklama, činnost reklamní agentury, zprostředkovatelské služby v oblasti obchodu s reklamou a pomoc při řízení obchodní činnosti, zprostředkování obchodních kontaktů v oblasti výrobků třídy 16 a služeb tříd 35 a 41, obchodní vedení umělecké agentury a nadací, zpracování textů, pořádání přehlídek a obdobných akcí k reklamním a obchodním účelům, reklamní a propagační činnost, poskytování obchodních informačních produktů; (41) nakladatelství a vydavatelství periodických a neperiodických publikací, zejména společenských, zábavních, vzdělávacích a odborných časopisů, a to tištěných na papírových nosičích i v elektronické podobě, včetně textových, zvukových a zvukově-obrazových zpráv a informací na elektronických, magnetických a optických nosičích všeho druhu, ediční a publikační činnost, včetně nahrávání zvukových a zvukově-obrazových nosičů a pořadů pro rozhlasové a televizní vysílání, půjčování publikací a nahraných zvukových a zvukově-obrazových nosičů, produkční a agenturní činnost v oblasti zábavy, vzdělávání, kultury a sportu, včetně pořádání zábavních a vzdělávacích soutěží a akcí, hobby-soutěží, zájmových klubů, setkání a přednášek, organizování a provozování výuky pro modelky a manekýny, zábava, pobavení, soutěže krásy, soutěžní a zábavní činnost, produkční a agenturní činnost v oblasti zábavy, kultury, vzdělávání, soutěží krásy a společenských aktivit, TV produkce, tvorba a výroba televizních programů, filmů a videa.

(511) 9, 16, 35, 41
(210) O-489459

(111) **325154**
(220) 14.10.2011
(151) 30.05.2012
(540)



**MISS DEAF AND
HARD OF HEARING
WORLD * EUROPE**

(594) Kombinovaná
(730) **Uhlíř Josef**, 101, Hradešín, 28201, CZ
(510) (9) nahrané zvukové a zvukově-obrazové nosiče, nahrané počítačové programy, elektronické publikace na nosičích a přenášené po síti, exponované filmy, audiovizuální díla, data, databáze a jiné informační produkty; (16) tiskoviny všeho druhu, zejména periodické a neperiodické publikace na papírových nosičích, například časopisy, noviny, knihy, prospekty, plakáty, data a databáze na papírových nosičích, kalendáře, fotografie, pohlednice, plakáty, samolepky, knihařské výrobky, informační a propagační výrobky z papíru, včetně dekoračních předmětů z papíru, obalový materiál z papíru a balicí fólie z plastu, papírové a plastové sáčky a tašky, kancelářské potřeby (vyjma nábytku); (35) reklama, činnost reklamní agentury, zprostředkovatelské služby v oblasti obchodu s reklamou a pomoc při řízení obchodní činnosti, zprostředkování obchodních kontaktů v oblasti výrobků třídy 16 a služeb tříd 35 a 41, obchodní vedení umělecké agentury a nadací, zpracování textů, pořádání přehlídek a obdobných akcí k reklamním a obchodním účelům, reklamní a propagační činnost, poskytování obchodních informačních produktů; (41) nakladatelství a vydavatelství periodických a neperiodických publikací, zejména společenských, zábavních, vzdělávacích a odborných časopisů, a to tištěných na papírových nosičích i v elektronické podobě, včetně textových, zvukových a zvukově-obrazových zpráv a informací na elektronických, magnetických a optických nosičích všeho druhu, ediční a publikační činnost, včetně nahrávání zvukových a zvukově-obrazových nosičů a pořadů pro rozhlasové a televizní vysílání, půjčování publikací a nahraných zvukových a zvukově-obrazových nosičů, produkční a agenturní činnost v oblasti zábavy, vzdělávání, kultury a sportu, včetně pořádání zábavních a vzdělávacích soutěží a akcí, hobby-soutěží, zájmových klubů, setkání a přednášek, organizování a provozování výuky pro modelky a manekýny, zábava, pobavení, soutěže krásy, soutěžní a zábavní činnost, produkční a agenturní činnost v oblasti zábavy, kultury, vzdělávání, soutěží krásy a společenských aktivit, TV produkce, tvorba a výroba televizních programů, filmů a videa.

(511) 9, 16, 35, 41
(210) O-489461

(111) **325166**
(220) 18.10.2011
(151) 30.05.2012
(540)

SVODIDLA s.r.o.

(594) Kombinovaná
(591) Barevná
(730) **SVODIDLA s.r.o.**, Štúrova 1701/55, Praha 4, 14200, CZ
(740) AK SOUKUP, JUDr. Ladislav Soukup, Budovatelská 2030, Písek, 39701
(510) (6) kovy a kovové výrobky, zejména kovové konstrukce, kovové dopravní značky, kovová zábradlí; (37) stavby a opravy, zejména údržba a opravy silnice a silničního příslušenství, montáže dopravních značek a svodidel, provádění vodorovného dopravního značení; (39) doprava a skladování, zejména služby spojené s provozem veřejných komunikací obsažené v této třídě.
(511) 6, 37, 39
(210) O-489526

(111) **325168**
(220) 19.10.2011
(151) 30.05.2012
(540)

BOM Cloud

(592) Slovní
(730) **Hladký Miroslav Ing., MSc, MBA**, 77, Lhotka, 59101, CZ
(740) Ing. Marcela Filipenská, Polní 302/32, Žďár nad Sázavou, Žďár nad Sázavou 2, 59102
(510) (9) výpočetní technika všeho druhu včetně periferních a komunikačních zařízení, počítačový hardware pro ukládání dat, počítačový hardware pro ukládání, zpracování nebo poskytování dat odeslaných ze serverů nebo systémů na bázi cloudů, počítačový hardware pro ukládání, zpracování nebo poskytování dat, zpracování nebo poskytování dat odeslaných ze serverů nebo systémů na bázi cloudů a tvořící část bezdrátové telekomunikační infrastruktury mobilní bezdrátové základní stanice, nosiče dat všeho druhu zahrnuté ve třídě 9, telekomunikační systémy, elektronické a datové sítě, multimediální aplikace, elektronické časopisy, elektronická periodika a knihy v elektronické podobě, počítačový software, počítačový software pro telekomunikační systémy, počítačový software pro mobilní bezdrátové základní stanice, počítačové programy s možností stažení, nahrané programy operačních systémů; (16) tiskárenské výrobky, návody k obsluze a užívání, formuláře, pracovní a instruktážní návody, příručky, programové dokumentace, školicí materiál, datové listy, technologické a výrobní postupové listy, etikety k připevnění na elektrické a elektronické vybavení, všechno vztahující se zejména k elektrickému a elektronickému vybavení, počítačovému softwaru, počítačovému softwaru pro telekomunikační systémy, počítačovému softwaru pro mobilní bezdrátové základní stanice, telekomunikačním systémům, mobilním bezdrátovým základním stanicím, spolu s moduly, komponenty, částmi a vybavením pro mobilní bezdrátové základní stanice, počítačovému hardwaru pro ukládání a zpracování dat, počítačovému hardwaru pro ukládání, zpracování nebo poskytování dat odeslaných ze serverů nebo systémů na bázi cloudů, počítačovému hardwaru pro ukládání, zpracování nebo poskytování dat odeslaných ze serverů nebo systémů na bázi cloudů a tvořící část bezdrátové telekomunikační infrastruktury, počítačovému hardwaru kombinujícímu funkce mobilních bezdrátových základních stanic, zpracování nebo poskytování dat odeslaných ze serverů nebo systémů na bázi cloudů a tvořící část bezdrátové telekomunikační infrastruktury; (35) reklamní, propagační a inzertní činnost, shromažďování, poskytování, třídění, překládání informací do počítačových databází, vytváření, zpracování a třídění dat v rámci databází, pomoc při řízení obchodní činnosti, šíření propagačních informací, zejména systematizace informací do počítačových databází,

služby související se záznamem, přepisem, vypracováním a kompilací dat, vyhledávání dat v počítačových souborech (pro třetí osoby), obchodní činnost a zprostředkovatelská činnost v oblasti obchodu s výrobky ve třídách 9 a 16; (37) instalace, opravy, servis elektronických zařízení, servisní služby v oblasti výpočetní techniky, zejména telekomunikačních systémů, mobilních bezdrátových základních stanic, spolu s moduly, komponenty, částmi a vybavením pro mobilní bezdrátové základní stanice, počítačového hardwaru pro ukládání a zpracování dat, počítačového hardwaru pro ukládání, zpracování nebo poskytování dat odeslaných ze serverů nebo systémů na bázi cloudů, počítačového hardwaru pro ukládání, zpracování nebo poskytování dat odeslaných ze serverů nebo systémů na bázi cloudů a tvořící část bezdrátové telekomunikační infrastruktury, počítačového hardwaru kombinujícího funkce mobilních bezdrátových základních stanic, s funkcemi ukládání, zpracování nebo poskytování dat odeslaných ze serverů nebo systémů na bázi cloudů a tvořící část bezdrátové telekomunikační infrastruktury, montáž, konfigurace, instalace a údržba počítačů, sítí, informačních databázových systémů a jejich aplikací, servisně informační služby pro uživatele a zprostředkovatele, opravy přístrojů a zařízení uvedených ve třídě 9; (38) počítačová komunikace, mobilní telekomunikační služby, služby oznamovací techniky, služby zpracování dat, služby poskytování přístupu do databází s uloženými daty a k elektronickému prostoru na ukládání dat, bezdrátové datové služby, bezdrátové datové služby umožněné počítačovým hardwarem kombinujícím funkce mobilních bezdrátových základních stanic s funkcemi ukládání a zpracování dat odeslaných ze serverů nebo systémů na bázi cloudů a tvořící část bezdrátové telekomunikační infrastruktury; (42) výzkum, návrh, vývoj, technická podpora a konzultační služby a poskytování technických informací a návrhů vztahující se k elektrickému a elektronickému vybavení, počítačovému softwaru, počítačovému softwaru pro telekomunikační systémy, počítačovému softwaru pro mobilní bezdrátové základní stanice, telekomunikačním systémům, mobilním bezdrátovým základním stanicím, spolu s moduly, komponenty, částmi a vybavením pro mobilní bezdrátové základní stanice, počítačovému hardwaru pro ukládání a zpracování dat, počítačovému hardwaru pro ukládání, zpracování nebo poskytování dat odeslaných ze serverů nebo systémů na bázi cloudů, počítačovému hardwaru pro ukládání, zpracování nebo poskytování dat odeslaných ze serverů nebo systémů na bázi cloudů a tvořící část bezdrátové telekomunikační infrastruktury, tvorba software pro oblast technologických a výrobních postupů, údržba počítačových programů, instalace počítačových programů, konzultace v oblasti počítačového softwaru, obnova počítačových dat, počítačové programování, počítačové systémové analýzy.

(511) 9, 16, 35, 37, 38, 42
(210) O-489578

(111) **325191**
(220) 02.11.2011
(151) 30.05.2012
(540)

PENZION GARDENA

(592) Slovní
(730) **Reitingerová Iva Ing.**, Hradební 60, Český Krumlov, 38101, CZ
(740) PatentCentrum Sedlák & Partners s.r.o., Okružní 2824, České Budějovice, České Budějovice 3, 37001
(510) (43) služby spojené s dočasným ubytováním a stravováním, rezervace a zprostředkování dočasného ubytování a stravování.
(511) 43
(210) O-489940

(111) **325211**
(220) 11.11.2011
(151) 30.05.2012
(540)



(594) Kombinovaná
(591) Barevná
(730) **SANOFI**, 54 rue La Boétie, Paris, 75008, FR
(740) C|K|T ČERVENKA TURKOVÁ & PARTNERS Advokátní, patentová a
známková kancelář, Mgr. Radka Červenková, advokátka, Anny Letenské
34/7, Praha 2, Vinohrady, 12000
(510) (5) léčiva, farmaceutické přípravky humánní.
(511) 5
(210) O-490264

(111) **325212**
(220) 11.11.2011
(151) 30.05.2012
(540)



(594) Kombinovaná
(591) Barevná
(730) **SANOFI**, 54 rue La Boétie, Paris, 75008, FR
(740) C|K|T ČERVENKA TURKOVÁ & PARTNERS Advokátní, patentová a
známková kancelář, Mgr. Radka Červenková, advokátka, Anny Letenské
34/7, Praha 2, Vinohrady, 12000
(510) (5) léčiva, farmaceutické přípravky humánní.
(511) 5
(210) O-490265

(111) **325220**
(220) 16.11.2011
(151) 30.05.2012
(540)



(594) Kombinovaná
(591) Barevná
(730) **Bonver Win a.s.**, Cholevova 1530/1, Ostrava Hrabůvka, 70030, CZ
(510) (36) služby nemovitostní; (41) loterie (pořádání), herny (provozování),
hraní o peníze, kasina (provozování), klubové služby (výchovně-zábavné),

organizování soutěží, provozování her on-line, zábava; (43) bary,
restaurace.
(511) 36, 41, 43
(210) O-490403

(111) **325221**
(220) 16.11.2011
(151) 30.05.2012
(540)



(594) Kombinovaná
(591) Barevná
(730) **Bonver Win a.s.**, Cholevova 1530/1, Ostrava Hrabůvka, 70030, CZ
(510) (36) služby nemovitostní; (41) loterie (pořádání), herny (provozování),
hraní o peníze, kasina (provozování), klubové služby (výchovně-zábavné),
organizování soutěží, provozování her on-line, zábava; (43) bary,
restaurace.
(511) 36, 41, 43
(210) O-490404

(111) **325222**
(220) 16.11.2011
(151) 30.05.2012
(540)



(594) Kombinovaná
(591) Barevná
(730) **BONVER WIN, a.s.**, Cholevova 1530/1, Ostrava Hrabůvka, 70030, CZ
(510) (36) služby nemovitostní; (41) loterie (pořádání), herny (provozování),
hraní o peníze, kasina (provozování), klubové služby (výchovně-zábavné),
organizování soutěží, provozování her on-line, zábava; (43) bary,
restaurace.
(511) 36, 41, 43
(210) O-490408

(111) **325238**
(220) 25.11.2011
(151) 30.05.2012
(540)

CLUB Bonver

(592) Slovní
(730) **Bonver Win a.s.**, Cholevova 1530/1, Ostrava Hrabůvka, 70030, CZ
(510) (36) nemovitosti (služby -); (41) loterie (pořádání -), herny (provozování -),
hraní o peníze, kasina (provozování -), klubové služby, organizování
soutěží, provozování her on-line, zábava (služby -); (43) bary (služby -),
restaurace.
(511) 36, 41, 43
(210) O-490602

(111) **325239**
(220) 25.11.2011
(151) 30.05.2012
(540)

Bonver group

(592) Slovní
(730) **Bonver Win a.s.**, Cholevova 1530/1, Ostrava Hrabůvka, 70030, CZ
(510) (36) nemovitosti (služby -); (41) loterie (pořádání -), herny (provozování -), hraní o peníze, kasina (provozování -), klubové služby, organizování soutěží, provozování her on-line, zábava (služby -); (43) bary (služby -), restaurace.
(511) 36, 41, 43
(210) O-490603

(111) **325240**
(220) 25.11.2011
(151) 30.05.2012
(540)

CASINO Bonver

(592) Slovní
(730) **Bonver Win a.s.**, Cholevova 1530/1, Ostrava Hrabůvka, 70030, CZ
(510) (36) nemovitosti (služby -); (41) loterie (pořádání -), herny (provozování -), hraní o peníze, kasina (provozování -), klubové služby, organizování soutěží, provozování her on-line, zábava (služby -); (43) bary (služby -), restaurace.
(511) 36, 41, 43
(210) O-490604

(111) **325375**
(220) 21.10.2011
(151) 06.06.2012
(540)



(594) Kombinovaná
(730) **Machová Renata Bc.**, Bayerova 572/2, Brno, 60200, CZ
(510) (28) hry, hračky, potřeby pro gymnastiku a sport, které nejsou uvedeny v jiných třídách, vánoční ozdoby; (34) tabák, potřeby pro kuřáky, zápalky; (35) propagační činnost, reklama, pomoc při řízení obchodní činnosti, obchodní administrativní, kancelářské práce; (38) spoje (komunikace).
(511) 28, 34, 35, 38
(210) O-489636

(111) **325878**
(220) 02.11.2011
(151) 27.06.2012
(540)

DORNPLUS

(592) Slovní
(730) **Lehrmannová Prouzová Zuzana MgA.**, Kaplířova 148, Libochovice, 41117, CZ
Půry Jozef, Kaplířova 148, Libochovice, 41117, CZ
(740) PatentCentrum Sedlák & Partners s.r.o., Okružní 2824, České Budějovice, České Budějovice 3, 37001
(510) (16) nosiče informací všeho druhu v rozsahu třídy 16, tiskoviny, katalogy, manuály, kalendáře, plakáty, prospekty, fotografie, vstupenky, programy kulturních a společenských akcí, periodické a neperiodické publikace, knihy, učebnice, časopisy, pohlednice, kalendáře, učební a vyučovací pomůcky s výjimkou přístrojů; (38) šíření informací, zejména v oblasti výchovy, zábavy a vzdělávání prostřednictvím komunikačních sítí, například Internetu, kabelových, bezdrátových a satelitních sítí, provozování a zajišťování komunikačních služeb, jako jsou elektronické konference a diskusní skupiny, poskytování a provozování virtuálních místností pro on-line komunikaci; (41) služby vydavatelství a nakladatelství

periodických a neperiodických publikací v tištěné i elektronické podobě, nahrávání nosičů zvukových a/nebo obrazových, tvorba, výroba audiovizuálních děl, vzdělávací, výchovná, osvětová a zábavní činnost, společenské a kulturní aktivity, pořádání nekomerčních výstav, organizování a pořádání odborných setkání všeho druhu, například přednášek, seminářů, konferencí, elektronických konferencí a diskusních skupin, výuka terapeutické praxe, vydávání certifikátů opravňujících k provozování odborné praxe a výuky; (44) terapeutické služby, fyzioterapie, masérské služby, organizování léčebných a terapeutických programů.

(511) 16, 38, 41, 44
(210) O-489933

(111) **325879**
(220) 03.11.2011
(151) 27.06.2012
(540)



(594) Kombinovaná
(730) **MONET+, a.s.**, Za Dvorem 505, Zlín-Štípa, 76314, CZ
(740) Rott, Růžicka & Guttman a spol., Vyskočilova 1566, Praha 4, Michle, 14000
(510) (9) SW produkty pro pokladní systémy, automaty pro prodej zboží a poskytování služeb; (35) vytváření a zpracování elektronických daňových dokladů, jako služba archivace a distribuce elektronických daňových dokladů, elektronická složka, elektronický obchod s výrobky uvedenými ve třídě 9 a službami uvedenými ve třídách 38 a 42, internetový obchod s výrobky uvedenými ve třídě 9 a službami uvedenými ve třídách 38 a 42; (38) autentizace klienta ke vzdálenému úložišti dat, kryptografická ochrana dat, elektronický podpis; (42) vývoj SW produktů pro elektronické daňové doklady, vývoj SW pro účetní agendy a evidenční systémy, služby pro datové přenosy a elektronické úložiště dat, zpracování a verifikace elektronických transakcí.
(511) 9, 35, 38, 42
(210) O-489980

(111) **325913**
(220) 25.11.2011
(151) 27.06.2012
(540)

Šmerha Finance

(592) Slovní
(730) **Šmerha Miroslav**, Obránců míru 713, Hořovice, 26801, CZ
(740) Mgr. Martin Šnajdr, advokát, Sedláčkova 26a, Plzeň, 30100
(510) (35) propagační činnost, reklama, pomoc při řízení obchodní činnosti, obchodní administrativní, kancelářské práce; (36) pojištění, služby finanční, služby peněžní, služby nemovitostní; (41) výchova, vzdělávání, zábava, sportovní a kulturní aktivity.
(511) 35, 36, 41
(210) O-490624

(111) **326016**
(220) 04.11.2011
(151) 04.07.2012
(540)



(594) Kombinovaná
(730) **JEDNOTA, spotřební družstvo České Budějovice**, Pražská tř. 2176/65, České Budějovice, 37004, CZ
(740) PatentCentrum Sedlák & Partners s.r.o., Okružní 2824, České Budějovice, České Budějovice 3, 37001
(510) (29) maso, masné výrobky, uzeniny, ryby (neživé), drůbež (neživá), zvěřina, masové výtažky, hotová jídla z potravin spadajících do této třídy, lahůdkářské výrobky, zejména chlebičky, saláty a pomazánky vyráběné z potravin spadajících do této třídy, aspiky, zavařované, mražené, sušené a vařené ovoce a zelenina, želé, džemy, kompoty, vejce, mléko a mléčné výrobky, oleje a jedlé tuky, želatina pro potravinářské účely; (30) káva, čaj, kakao, cukr, rýže, tapioka, ságo, kávové náhražky, mouka a přípravky z obilnin, těstoviny, chléb, pečivo, cukrovinky, žvýkačky, cukrářské výrobky, zmrzlina, čokoláda, med, sirup melasový, droždí pro kynutí, prášky do těsta, sůl, hořčice, ocet, nálevy (k ochucení), obilniny připravené pro osobní konzumaci, jako ovesné vločky a jiné cereálie, koření, hotová jídla vyrobená z potravin spadajících do této třídy, led pro osvěžení.
(511) 29, 30
(210) O-489989

(111) **326017**
(220) 04.11.2011
(151) 04.07.2012
(540)



(594) Kombinovaná
(591) Barevná
(730) **JEDNOTA, spotřební družstvo České Budějovice**, Pražská tř. 2176/65, České Budějovice, 37004, CZ
(740) PatentCentrum Sedlák & Partners s.r.o., Okružní 2824, České Budějovice, České Budějovice 3, 37001
(510) (29) maso, masné výrobky, uzeniny, ryby (neživé), drůbež (neživá), zvěřina, masové výtažky, hotová jídla z potravin spadajících do této třídy, lahůdkářské výrobky, zejména chlebičky, saláty a pomazánky vyráběné z potravin spadajících do této třídy, aspiky, zavařované, mražené, sušené a vařené ovoce a zelenina, želé, džemy, kompoty, vejce, mléko a mléčné výrobky, oleje a jedlé tuky, želatina pro potravinářské účely; (30) káva, čaj, kakao, cukr, rýže, tapioka, ságo, kávové náhražky, mouka a přípravky z obilnin, těstoviny, chléb, pečivo, cukrovinky, žvýkačky, cukrářské výrobky, zmrzlina, čokoláda, med, sirup melasový, droždí pro kynutí, prášky do těsta, sůl, hořčice, ocet, nálevy (k ochucení), obilniny připravené pro osobní konzumaci, jako ovesné vločky a jiné cereálie, koření, hotová jídla vyrobená z potravin spadajících do této třídy, led pro osvěžení.
(511) 29, 30
(210) O-489990

(111) **326298**
(220) 29.11.2011
(151) 18.07.2012
(540)

KOZÍ KAŠE CHUTNÁ A NAŠE

(592) Slovní
(730) **GOLDIM spol.s r.o.**, Michelská 18/12a, Praha 4, Michle, 14000, CZ
(510) (5) potraviny pro kojence, batolata a malé děti, zejména počáteční a pokračovací kojenecká výživa, kojenecká a dětská mléka, kaše obilné, kaše obilno-mléčné, kaše s ovocnou a/nebo zeleninovou složkou, těstoviny, polévky, příkrmy ovocné, příkrmy obilné, příkrmy s mléčnou složkou, příkrmy masové, příkrmy zeleninové, příkrmy masozeleninové, příkrmy ovocnozeleninové, příkrmy kombinované, sušenky, piškoty, suchary, bonbóny, pastilky, čaje, nápoje tekuté, sušené, granulované, nápojové koncentráty, deserty, funkční potraviny, nutraceutika, mikrobiotika, probiotika, prebiotika, synbiotika a další výživové doplňky pro humánní speciální výživu a léčebné účely ve formě tekuté, granulované, práškové, tablet, kapslí a čípků, diabetické, bezlepkové, bezcholesterolové výrobky fortifikované vitamíny, minerálními a stopovými prvky, léčivými bylinami nebo jejich extrakty určené pro speciální výživu a léčebné účely v rámci této třídy, sirupy cukerné s léčivými přísadami; (29) mléčné nápoje na bázi kravského, kozího, ovčího mléka v tekutém, sušeném i granulovaném stavu doplněné probiotickými a/nebo prebiotickými složkami, rostlinnými oleji, vitamíny, proteiny, aminokyselinami, minerálními látkami, stopovými prvky, ovocem, zeleninou, léčivými bylinami a jejich extrakty, syrovátka, proteiny pro lidskou výživu, sýry a sýrové potraviny, sušená zelenina, ovoce, rosoly, zavařeniny, želé, byliny ve formě drcené, mleté nebo extraktů doplněné vitamíny, minerálními látkami, stopovými prvky, bioflavonoidními látkami, doplňky stravy zařazené v této třídě (ne pro lékařské účely) a obsahující látky živočišného původu, proteinové výrobky, potraviny pro zvláštní výživu sportovců nebo osob s vysokým energetickým výdejem, želatinové výrobky pro speciální výživu, dietetické oleje, nutričně vyvážené přípravky pro redukční výživové režimy na bázi živočišných a rostlinných bílkovin, koenzymů, fortifikované vitamíny a/nebo minerálními a/nebo stopovými prvky a/nebo bylinnými výtažky, doplňky stravy živočišného charakteru obsahující enzymové přípravky a vitamínové přípravky, mléčné výrobky, sušené ovoce, polévky; (30) nápoje připravované na bázi kávy, kakaa a čokolády a kávové a kakaové náhražky, obiloviny upravené pro přímou konzumaci do formy tyčinek, sušenek, sypkých směsí cereálních snídaní, kaší, desertů, trvanlivého, polotrvanlivého a jemného pečiva, výrobky z medu, nečokoládové a čokoládové cukrovinky, čaje, čajové koncentráty, instantní čaje, granulované čaje, doplňky stravy zařazené v této třídě (ne pro lékařské účely), potraviny pro úpravu hmotnosti a pro sportovní výživu obsahující látky rostlinného charakteru zařazené do této třídy, doplněné o minerální soli, stopové prvky, vitamíny, sacharidy, rostlinné bílkoviny, rostlinné enzymy, rostlinné koenzymy, probiotika, prebiotika, synbiotika, bylinné extrakty, biologicky aktivní látky v tekuté, granulované, práškové, tabletované nebo tobolkované formě, přípravky potlačující chuť k jídlu (ne pro lékařské účely), čaje a čajové nápoje, čokoládové nápoje, kakaové nápoje, kávové nápoje, cukrovinky tabletované a instantní dezerty a polévky na bázi obilovin a škrobů, potraviny na bázi ovsu a ostatních obilovin, muesli a vlákninové potraviny.
(511) 5, 29, 30
(210) O-490715

(111) **326299**
(220) 29.11.2011
(151) 18.07.2012
(540)



(594) Kombinovaná
(591) Barevná
(730) **GOLDIM spol.s r.o.**, Michelská 18/12a, Praha 4, Michle, 14000, CZ
(510) (5) potraviny pro kojenec, batolata a malé děti, zejména počáteční a pokračovací kojenecká výživa, kojenecká a dětská mléka, kaše obilné, kaše obilno-mléčné, kaše s ovocnou a/nebo zeleninovou složkou, těstoviny, polévky, příkrmy ovocné, příkrmy obilné, příkrmy s mléčnou složkou, příkrmy masové, příkrmy zeleninové, další výživové přísady; (29) mléčné nápoje na bázi kravského, kozího, ovčího mléka v tekutém, sušeném i granulovaném stavu doplněné probiotickými a/nebo prebiotickými složkami, rostlinnými oleji, vitamíny, proteiny, aminokyselinami, minerálními látkami, stopovými prvky, ovocem, zeleninou, léčivými bylinami a jejich extrakty, syrovátka, proteiny pro lidskou výživu, sýry a sýrové potraviny, sušená zelenina, ovoce, rosoly, zavařeniny, želé, byliny ve formě drcené, mleté nebo extraktů doplněné vitamíny, minerálními látkami, stopovými prvky, bioflavonoidními látkami, doplňky stravy zařazené v této třídě (ne pro lékařské účely) a obsahující látky živočišného původu, proteinové výrobky, potraviny pro zvláštní výživu sportovců nebo osob s vysokým energetickým výdejem, želatinové výrobky pro speciální výživu, dietetické oleje, nutričně vyvážené přípravky pro redukční výživové režimy na bázi živočišných a rostlinných bílkovin, koenzymů, fortifikované vitamíny a/nebo minerálními a/nebo stopovými prvky a/nebo bylinnými výtažky, doplňky stravy živočišného charakteru obsahující enzymové přípravky a vitamínové přípravky, mléčné výrobky, sušené ovoce, polévky; (30) nápoje připravované na bázi kávy, kakaa a čokolády a kávové a kakaové náhražky, obiloviny upravené pro přímou konzumaci do formy tyčinek, sušenek, sypkých směsí cereálních snídaní, kaší, desertů, trvanlivého, polotrvanlivého a jemného pečiva, výrobky z medu, nečokoládové a čokoládové cukrovinky, čaje, čajové koncentráty, instantní čaje, granulované čaje, doplňky stravy zařazené v této třídě (ne pro lékařské účely), potraviny pro úpravu hmotnosti a pro sportovní výživu obsahující látky rostlinného charakteru zařazené do této třídy, doplněné o minerální soli, stopové prvky, vitamíny, sacharidy, rostlinné bílkoviny, rostlinné enzymy, rostlinné koenzymy, probiotika, prebiotika, synbiotika, bylinné extrakty, biologicky aktivní látky v tekuté, granulované, práškové, tabletované nebo tobolkované formě, přípravky potlačující chuť k jídlu (ne pro lékařské účely), čaje a čajové nápoje, čokoládové nápoje, kakaové nápoje, kávové nápoje, cukrovinky tabletované a instantní dezerty a polévky na bázi obilovin a škrobů, potraviny na bázi ovsa a ostatních obilovin, muesli a vlákninové potraviny.

(511) 5, 29, 30
(210) O-490716

(111) **326310**
(220) 20.12.2011
(151) 18.07.2012
(540)

Aquafruit

(592) Slovní
(730) **Mattoni 1873 a.s.**, Horova 1361/3, Karlovy Vary, 36001, CZ
(740) AK Mrázek - Mrázková, JUDr. Josef Mrázek, DrSc., advokát, Pernerova 11, Praha 8, 18600
(510) (30) jídla na bázi těstovin, rýže, obilnin a přísady do jídla spadající do této třídy, snídaně cereálie a cereální potraviny k přímé spotřebě, včetně výrobků z pšenice, žita, ječmene, kukuřice, ovsa a rýže, výrobky z obilnin obsahující čokoládu nebo čokoládovou příchut' nebo jinak ochucené, zejména medem a ovocem, mouka a obilné výrobky určené k lidské výživě, zejména ovesné a kukuřičné vločky, trvanlivé pekárenské výrobky, müsli, cornflakes, popcorn, toastové pečivo, vafle, lívance a další pekařské zboží, suchary a sušenky, kekсы, biskvity, oplatky, jemné pečivo a cukrovinky, zmrzliny, káva, kakao, cukr, rýže, tapioka, ságo, kávové náhražky, čaje, ledové čaje, nápoje na bázi čaje; (32) minerální vody, stolní vody, limonády, piva, šumivé nápoje, šťávy ovocné, sirupy, výrobky z minerálních vod a jiné nealkoholické nápoje.
(511) 30, 32
(210) O-491242

(111) **326514**
(220) 03.11.2011
(151) 01.08.2012
(540)

COFFEE 2 SLIM

(592) Slovní
(730) **GOLDIM spol.s r.o.**, Michelská 18/12a, Praha 4, Michle, 14000, CZ
(740) Rott, Růžička & Guttman, Patentové, známkové a advokátní kanceláře, JUDr. Vladimír Rott, patentový zástupce, Vyskočilova 1566, Praha 4, Michle, 14000
(510) (5) výrobky farmaceutické a výživové pro léčebné účely, chemické přípravky pro léčebné a farmaceutické účely, potraviny pro zvláštní výživu a pro zvláštní lékařské účely, vitamíny, vitamínové a multivitaminové přípravky s extrakty z kávy, minerály a minerální přípravky s extrakty z kávy, enzymové přípravky s extrakty z kávy, bylinné výtažky nebo sirupy s extrakty z kávy, sirupy cukerné s léčivými přísadami a s extrakty z kávy, medicínální sirupy a další výživové doplňky pro humánní speciální výživu a léčebné účely s extrakty z kávy ve formě tekuté, granulované, práškové, tablet, kapslí, diabetické, bezlepkové, bezcholesterolové, cukrovinky, pastilky, tablety, tobolky, kapsle nebo žvýkačky s léčivými přísadami a s extrakty z kávy; (30) doplňky stravy zařazené v této třídě (ne pro lékařské účely) obsahující látky rostlinného původu, doplňky stravy na základě kávy a/nebo extraktů z kávy a/nebo kofeinu obsahující rostlinné enzymy s obsahem minerálních látek a stopových prvků, potraviny pro úpravu hmotnosti a pro sportovní výživu na základě kávy a/nebo extraktů z kávy a/nebo kofeinu obsahující látky rostlinného charakteru zařazené do této třídy, fortifikované vitamíny a/nebo minerálními a/nebo stopovými prvky a/nebo bylinnými výtažky a/nebo enzymy a/nebo probiotiky a/nebo prebiotiky a/nebo aminokyselinami a/nebo dietetickými oleji, bylinné extrakty obohacené o kávu a/nebo extrakty z kávy a/nebo kofein, biologicky aktivní rostlinné látky obohacené o kávu a/nebo extrakty z kávy a/nebo kofein v tekuté, granulované, práškové, tabletované nebo tobolkované formě, kakao, čaj, čokoláda, čajové nápoje, čokoládové nápoje, kakaové nápoje, kávové cukrovinky, instantní kávové dezerty, potraviny a pokrmy na bázi ovsa a ostatních obilovin s přídavkem kávy a/nebo extraktů z kávy a/nebo kofeinu pro neléčebné účely, muesli a vlákninové potraviny s přídavkem kávy a/nebo extraktů z kávy a/nebo kofeinu pro neléčebné účely; (32) nápoje a koktejly nealkoholické, šumivé nealkoholické nápoje, instantní nápoje a jiné nealkoholické nápoje v tekuté, granulované, práškové nebo tabletované formě, nealkoholické nápoje obohacené vitamíny, minerály nebo bylinnými extrakty, ovocné nebo zeleninové nealkoholické nápoje, nealkoholické nápoje s příchutí ovoce nebo zeleniny, míchané nápoje nealkoholické, iontové a energetické nápoje nealkoholické, dietní nápoje, želatinové nápoje, proteinové nealkoholické nápoje, přípravky nebo příchutě na výrobu nápojů, prášky a směsi pro přípravu nealkoholických nápojů, tablety a prášky na přípravu šumivých nealkoholických nápojů, aperitivy nealkoholické, výtažky, sirupy a koncentráty k výrobě nealkoholických nápojů, ovocné nebo zeleninové šťávy, džusy a sirupy, syrovátkové nápoje.

(511) 5, 30, 32
(210) O-489977

(111) **326515**
(220) 03.11.2011
(151) 01.08.2012
(540)

COFFEE 4 SLIM

(592) Slovní
(730) **GOLDIM spol.s r.o.**, Michelská 18/12a, Praha 4, Michle, 14000, CZ
(740) Rott, Růžička & Guttman, Patentové, známkové a advokátní kanceláře, JUDr. Vladimír Rott, patentový zástupce, Vyskočilova 1566, Praha 4, Michle, 14000
(510) (5) výrobky farmaceutické a výživové pro léčebné účely, chemické přípravky pro léčebné a farmaceutické účely, potraviny pro zvláštní výživu a pro zvláštní lékařské účely, vitamíny, vitamínové a multivitaminové přípravky s extrakty z kávy, minerály a minerální přípravky s extrakty z kávy, enzymové přípravky s extrakty z kávy, bylinné výtažky nebo sirupy s extrakty z kávy, sirupy cukerné s léčivými přísadami a s extrakty z kávy, medicínální sirupy a další výživové doplňky pro humánní speciální výživu a léčebné účely s extrakty z kávy ve formě tekuté, granulované, práškové, tablet, kapslí, diabetické, bezlepkové, bezcholesterolové, cukrovinky, pastilky, tablety, tobolky, kapsle nebo žvýkačky s léčivými přísadami a s extrakty z kávy; (30) doplňky stravy zařazené v této třídě (ne pro lékařské účely) obsahující látky rostlinného původu, doplňky stravy na základě kávy a/nebo extraktů z kávy a/nebo kofeinu obsahující rostlinné enzymy s obsahem minerálních látek a stopových prvků, potraviny pro úpravu hmotnosti a pro sportovní výživu na základě kávy a/nebo extraktů z kávy a/nebo kofeinu obsahující látky rostlinného charakteru zařazené do této třídy, fortifikované vitamíny a/nebo minerálními a/nebo stopovými prvky a/nebo bylinnými výtažky a/nebo enzymy a/nebo probiotiky a/nebo prebiotiky a/nebo aminokyselinami a/nebo dietetickými oleji, bylinné extrakty obohacené o kávu a/nebo extrakty z kávy a/nebo kofein, biologicky aktivní rostlinné látky obohacené o kávu a/nebo extrakty z kávy a/nebo kofein v tekuté, granulované, práškové, tabletované nebo tobolkované formě, kakao, čaj, čokoláda, čajové nápoje, čokoládové nápoje, kakaové nápoje, kávové cukrovinky, instantní kávové dezerty, potraviny a pokrmy na bázi ovsu a ostatních obilovin s přídavkem kávy a/nebo extraktů z kávy a/nebo kofeinu pro neléčebné účely, muesli a vlákninové potraviny s přídavkem kávy a/nebo extraktů z kávy a/nebo kofeinu pro neléčebné účely; (32) nápoje a koktejly nealkoholické, šumivé nealkoholické nápoje, instantní nápoje a jiné nealkoholické nápoje v tekuté, granulované, práškové nebo tabletované formě, nealkoholické nápoje obohacené vitamíny, minerály nebo bylinnými extrakty, ovocné nebo zeleninové nealkoholické nápoje, nealkoholické nápoje s příchutí ovoce nebo zeleniny, míchané nápoje nealkoholické, iontové a energetické nápoje nealkoholické, dietní nápoje, želatinové nápoje, proteinové nealkoholické nápoje, přípravky nebo příchutě na výrobu nápojů, prášky a směsi pro přípravu nealkoholických nápojů, tablety a prášky na přípravu šumivých nealkoholických nápojů, aperitivy nealkoholické, výtažky, sirupy a koncentráty k výrobě nealkoholických nápojů, ovocné nebo zeleninové šťávy, džusy a sirupy, syrovátkové nápoje.

(511) 5, 30, 32
(210) O-489978

(111) **326553**
(220) 23.01.2012
(151) 01.08.2012
(540)

DVA DUBY

(592) Slovní
(730) **Dva duby s.r.o.**, U Synagogy 838/8, Dolní Kounice, 66464, CZ
(740) KANIA, SEDLÁK, SMOLA Patentová a známková kancelář, Ing. Lucie Lunzarová, patentový zástupce, Mendlovo náměstí 907/1a, Brno, Staré Brno, 60300
(510) (33) alkoholické nápoje s výjimkou pív, víno.
(511) 33
(210) O-492000

(111) **326642**
(220) 19.10.2011
(151) 08.08.2012
(540)



(594) Kombinovaná
(730) **Šotek Jan**, Krkonošská 1557/8, Praha 2, 12000, CZ
(740) Mgr. Martina Šotková, Krkonošská 8/1557, Praha 2, 12000
(510) (35) zpracování textů, vedení kartoték v počítači, překlad informací do PC databázi, systemizace informací do počítačových databází, sekretářské práce, psaní na stroji (na PC), přepisování; (37) stavebnictví, stavební informace, stavební dozor, pece (montáž a opravy), kotle (čištění a opravy, hořáky a kahany (údržby a opravy), služby týkající se stavby budov, služby připojené ke službám ve stavebnictví, vše v rámci této třídy; (42) projektová činnost, studie technických projektů, inženýrské práce, projektování.
(511) 35, 37, 42
(210) O-489545

(111) **326752**
(220) 26.03.2012
(151) 08.08.2012
(540)

JOVESTO

(592) Slovní
(730) **Novartis AG**, 4002 Basel, CH
(740) Všeťečka Zelený Švorčík a partneři, advokátní a patentová kancelář, JUDr. Michal Havlík, advokát, Hájkova 1406/2, Praha 2, Nové Město, 12000
(510) (5) farmaceutické přípravky.
(511) 5
(210) O-493868

(111) **326889**
(220) 31.10.2011
(151) 22.08.2012
(540)



(594) Kombinovaná
(730) **KLIN PRODUTOS INFANTIS LTDA.**, Av. Nelson Calixto, 320 Birigui, SP 16200-000, BR
(740) Všeťečka Zelený Švorčík a partneři, advokátní a patentová kancelář, JUDr. Michal Havlík, advokát, Hájkova 1406/2, Praha 2, Nové Město, 12000
(510) (25) obuv, ponožky.
(511) 25
(210) O-489854

(111) **326971**
(220) 28.11.2011
(151) 29.08.2012
(540)

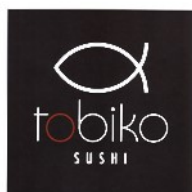

(594) Kombinovaná
(591) Barevná
(730) **Pňovský Martin Ing.**, Holšická 2715, Praha 9, 19016, CZ
(510) (29) rybí plátky, polévky, potraviny z ryb, potravinářské výrobky z ryb, ryby solené, losos, mušle (neživé), ryby s výjimkou živých; (35) reklama, reklama on-line v počítači, reklamní materiály (rozšiřování zákazníkům); (40) výroba lahůdek; (43) restaurace, restaurace samoobslužné, restaurace prodávající pokrmy přes ulici, služby poskytované v restauracích a jiných zařízeních prodávající pokrmy a nápoje připravené pro konzumaci, bufety, bary, kavárny, restaurace, gastronomické služby, hostinská činnost.
(511) 29, 35, 40, 43
(210) O-490669

(111) **327011**
(220) 06.01.2012
(151) 29.08.2012
(540)



(594) Kombinovaná
(591) Barevná
(730) **CHIRŠ RK Franchise s.r.o.**, Přeučilova 2695/4, Praha 5, Stodůlky, 15500, CZ
(740) Chytilová & spol., patentová kancelář, s.r.o., Nad spádem 641/20, Praha 4, Podolí, 14700
(510) (35) propagační činnost, pomoc při řízení obchodní činnosti, obchodní administrativní, kancelářské práce; (36) pojištění, služby finanční, služby peněžní, služby nemovitostní; (41) výchova, vzdělávání, zábava, sportovní a kulturní aktivity.
(511) 35, 36, 41
(210) O-491537

(111) **327135**
(220) 01.01.2012
(151) 05.09.2012
(540)

Řekni to tričkem

(592) Slovní
(730) **T-shock, s.r.o.**, Cejl 40/107, Brno, Zábřovice, 60200, CZ
(510) (18) kůže, kroužky na deštníky, kostice na deštníky a slunečníky, peněženky, desky na noty, tašky lovecké, školní tašky (aktovky), pouzdra na navštívenky, kožená lepenka, koňské chomouty, příkrývky na koně, náhubky, cestovní kufry, ozdoby z kůže na nábytek, imitace kůže, deštníky, tašky na nošení dětí, brašny na nářadí (prázdné), chlebníky, obaly na deštníky, nákolennice pro koně, oblečky pro domácí zvířata, ruksaky, dřítky, moleskin (imitace kůže), kostry kabelek, slunečníky, kožesiny (kůže zvířat), rukojeti deštníků, náprsní tašky, tašky na kolečkách, nákupní tašky, kufříky diplomatické, batohy pro horolezce, tatohy turistické, tašky plážové, kabelky, tašky cestovní, aktovky (kožená galanterie), tašky cestovní

(kožená galanterie), kufry, semiš, kromě semiše na čištění, torny, cestovní obaly na oděvy, klíčenky (kožená galanterie), síťky nákupní, kufříky, potahy kožené na nábytek; (25) pantofle, baret, boa (kožešinové límce), body (spodní prádlo), šněrovací boty, bryndáčky ne z papíru, bundy sportovní, bundy sportovní s kapucí (s kožešinou nebo plyšovou vložkou), cylindry, čapky přiléhavé, čelenky, čepice, čepice se štítkem, dřeváky, obuv pro fotbal, galoše, klapky na uši proti chladu, jako pokrývka hlavy, kalhoty, kamaše, kapuce, klobouky, kombiné (spodní prádlo), kombinézy (oděvy), konfekce, korzety (kombinace podvazkového pásu a podprsenky), korzety (prádlo), maskarní kostýmy, kostýmy, obleky, košile, župany, noční kabátky, kravaty, kšilty sluneční, legíny, přehozy přes ramena, oblečení, obuv, obuv plátěná, oděvy papírové, oděvy pro cyklisty, oděvy tělocvičné, pánské plavky, pantofle, oděvy koupací, plenkové kalhotky pro děti, podprsenky, podvazkové pásy, podvazky, spodky, ponožky, potítka, prádlo osobní, punčochy, pyžama, rukavice, rukávničky, saka, sandály, sandály koupací, sárí (oděv indických žen), spodničky, střevíce, sukně, svetry, šály, šátky kolem krku, šaty dámské, šerpy, tílka, košilky, nátláčky, vesty, tóga, trička, vaky na oděvy, vybavička pro novorozence, zástěry, závoje, živůtky; (35) pomoc při řízení obchodní činnosti, poskytování obchodních nebo podnikatelských informací, venkovní reklama, kanceláře dovozní a vývozní, komerční informační kanceláře, rozšiřování reklamních nebo inzertních materiálů, fotokopírování, obchodní management a podnikové poradenství, personální poradenství, poradenství při vedení podniků, předvádění zboží, rozšiřování reklamních materiálů zákazníkům (letáky, prospekty, tisky, vzorky), poskytování pomoci při řízení obchodních nebo průmyslových podniků, kopírování dokumentů, aktualizování reklamních materiálů, rozšiřování vzorků zboží, marketingové studie, obchodní průzkum, pronájem reklamních materiálů a ploch, služby poradenství v obchodní činnosti, vydávání, zveřejňování, oznámení, vyhlášení, publikování reklamních textů, reklama, podnikatelský průzkum, reklamní agentury, řízení (poradenské služby podnikatelské), předvádění (služby modelek) pro reklamní účely a podporu prodeje, průzkum trhu, obchodní reklama pro třetí osoby, sekretářské služby, služby telefonních vzkazů a dotazů, zpracování textů, inzerce poštou, obchodní vedení uměleckých agentur, reklama on-line v počítačové síti, dodavatelské služby pro třetí osoby (nákup výrobků a služeb pro jiné podniky), vyhledávání dat v počítačových souborech pro třetí osoby, pronájem prodejních automatů.

(511) 18, 25, 35
(210) O-491266

(111) **327338**
(220) 15.03.2012
(151) 12.09.2012
(540)



(594) Kombinovaná
(591) Barevná
(730) **Hrubý Bronislav**, Závašice 88, Závašice, 74221, CZ
(740) advokátní kancelář, JUDr. Josef Fojtík, advokát, Štefánikova 1074, Koprivnice, 74221
(510) (6) domovní čísla (kovová) nesvítilí, dveře kovové, dveřní kování, kování pro nábytek (kovové), madla kovová, pokladničky (kovové) na mince, schodiště (kovové stupně), schodiště kovová, schody kovové, skříňky kovové, sochy z obecných kovů, sošky z obecných kovů, kovové příslušenství pro stavby, umělecká díla z obecných kovů, zábradlí (kovová) jako části schodišť; (21) busty z porcelánu, terakoty, skla, figurky (sošky) z porcelánu, terakoty nebo skla, hluboké misky, hrnčířské zboží, kamenina, kávové servisy, keramika na použití v domácnosti, květináče, květináče ozdobné s výjimkou papírových, nádoby, ozdobné stolní misky, porcelán, skleněné mozaiky s výjimkou mozaiky pro použití ve stavebnictví, sklo emailované, sklo malované, sošky z porcelánu, terakoty nebo skla, vázy; (42) architektonické poradenství, design průmyslový, grafický design,

interiérová výzdoba, navrhování (průmyslový design), navrhování obalů, obalový design, umělecký design.

(511) 6, 21, 42
(210) O-493518

(111) **327471**
(220) 29.02.2012
(151) 19.09.2012
(540)

Sladík

(592) Slovní
(730) Špičl Milan, Kvaň 159, Zaječov, 26762, CZ
(510) (1) umělá sladidla; (5) bylinné čaje; (29) bylinky zahradní konzervované, sušené rostliny.
(511) 1, 5, 29
(210) O-493096

(111) **327649**
(220) 25.01.2012
(151) 03.10.2012
(540)

STAROMĚSTSKÝ SKIPAS

(592) Slovní
(730) Staroměstský skipas, spolek, Kladská 171, Staré Město, 78832, CZ
(740) Chytilová & spol., patentová kancelář, s.r.o., Nad spádem 641/20, Praha 4, Podolí, 14700
(510) (9) elektronické nebo magnetické identifikační karty, bezkontaktní paměťové čipové karty, čipy, procesory, elektronické nebo magnetické platební produkty - platební karty, elektronické jízdenky a vstupenky - elektronické nosiče jízdného nebo vstupného, elektronické karty pro stravování, elektronické obchodní karty pro poskytování zákaznických slev a výhod, automaty pro jízdné, čtecí a snímací elektronické přístroje pro identifikaci osob nebo zboží, elektronické klíče/kódy, nosiče dat v elektronické podobě a zvukově-obrazové záznamy magnetické nebo v elektronické podobě, elektronické jízdní řády, elektronické mapy, přístroje pro zpracování informací, počítače, počítačové programy - software, počítačové informační systémy, přístroje telekomunikační techniky, přístroje pro záznam, převod a reprodukci zvuku/obrazu; (16) papír, lepenka a výrobky z těchto materiálů, papírové identifikační karty, jízdenky, vstupenky, pohlednice, mapy, fotografie, publikace, tiskoviny, billboardy, plakáty a bannery; (35) reklama, propagace, inzerce, komerční využití Internetu v oblasti obchodu a nabídky služeb souvisejících s výrobky ve třídách 9 a 16 a službami ve třídách 35 a 39, reklama prostřednictvím elektronických médií, prezentace služeb a výrobků pro komerční účely, a to ve virtuálním prostoru; (39) předprodej a prodej jízdného, dopravní služby, provoz lanových drah, horských drah a lyžařských vleků, včetně vodních.
(511) 9, 16, 35, 39
(210) O-492069

(111) **327662**
(220) 10.02.2012
(151) 03.10.2012
(540)



MINISTERSTVO
PRŮMYSLU A OBCHODU

(594) Kombinovaná
(730) Ministerstvo průmyslu a obchodu České republiky, Na Františku 32, Praha 1, 11015, CZ
(740) PROPATENT, Ing. Vlasta Sedláčková, patentový zástupce, Pod Pekařkou 107/1, Praha 4, Podolí, 14700
(510) (9) přístroje pro záznam, převod, reprodukci zvuku nebo obrazu, záznamové disky, kompaktní disky, DVD a ostatní digitální záznamové nosiče, počítačový software; (16) papír a výrobky z papíru, lepenka a

výrobky z těchto materiálů, které nejsou zařazeny do jiných tříd, tiskoviny, časopisy, propagační a informační materiály jako obálky, dopisní papíry, štítky, samolepky, kancelářské potřeby, plakáty, fotografie, katalogy, manuály, periodické a neperiodické publikace, mapy, razítka, inzertní listy, reklamní tiskoviny, prospekty, brožury, letáky, vizitky, kalendáře, pohlednice, knihy, papírové obaly, tiskařské štočky, psací potřeby; (18) kůže a její imitace, zboží vyrobené z těchto materiálů, nezahrnuté v jiných třídách, kufrý a cestovní tašky, deštníky; (35) reklama, televizní reklama, rozhlasová reklama, venkovní reklama, pronájem reklamních ploch, aktualizování a rozšiřování reklamních materiálů, reklama on-line v počítačové síti, příprava a organizace veletrhů, výstav a jiných veřejných akcí zaměřených na prezentaci výrobků a služeb, analýzy trhu; (41) vzdělávací činnost v oboru průmyslu a obchodu, organizování a vedení konferencí, seminářů a školení; (42) tvorba a správa webových stránek, tvorba software, projektová činnost.

(511) 9, 16, 18, 35, 41, 42
(210) O-492515

(111) **327760**
(220) 20.01.2012
(151) 10.10.2012
(540)

Cena Václava Havla

(592) Slovní
(730) Dagmar Havlová, Dělostřelecká 1, Praha 6, 16000, CZ
(740) Dana Lukajová, patentový zástupce, Voršilská 10, Praha 1, 11000
(510) (14) výrobky z drahých kovů, šperky, drahé kameny, medaile, poháry, sošky či jiná ocenění z drahých kovů, bižuterie, chronometrické přístroje; (16) výrobky z papíru a kartónu, tiskoviny všeho druhu, knihy, fotografie, diplomy či jiná ocenění v papírové podobě, fotografie, obrazy, psací, kancelářské a učební potřeby/pomůcky spadající do této třídy; (21) umělecké a dekorativní předměty ze skla, porcelánu a keramiky, potřeby pro domácnost spadající do této třídy; (35) reklamní a marketingová činnost, inzerce, průzkum trhu, obchodní nebo podnikatelský průzkum, obchodní poradenství a konzultace, obchodní strategie, předvádění zboží, rozšiřování vzorků zboží, zaslání reklamních výrobků a materiálů zákazníkům, pronájem reklamní plochy, automatizované zpracování a správa obchodních dat, administrativní služby, služby obchodních databank, obchodní zastoupení podnikatelských subjektů, poskytování obchodních a podnikatelských informací, maloobchodní, velkoobchodní a elektronický prodej knih a jiných tiskovin, kancelářských a vzdělávacích potřeb, oděvů a reklamních předmětů, organizování a pořádání reklamních akcí; (36) poskytování finanční pomoci, poskytování ocenění finanční formou, financování projektů všeho druhu, organizování a pořádání veřejných sbírek finančního rázu, grantové rozdělování finančních prostředků, investiční činnost (kapitálová), správa finančních prostředků, poskytování informací v oblasti financí, finanční konzultace, nadační činnost v oblasti financí; (41) vzdělávací, kulturní, společenská, výchovná, zábavní nebo sportovní činnost, udělování cen za dobročinné, humanitární, celospolečensky prospěšné, výchovné, vzdělávací, kulturní, společenské, zábavní či sportovní činnosti, nadační činnost - dobročinná činnost a charitativní-humanitární činnost v oblasti kulturní, výchovné a vzdělávací, podpora rozvoje a rozšiřování všech forem umění, podpora rozvoje, rozšiřování a zvyšování úrovně vzdělanosti, podpora rozvoje občanské společnosti a ochrana lidských práv v oblasti vzdělání, kultury a výchovy, organizování a pořádání kulturních dobročinných/humanitárních akcí, organizování a pořádání veřejných sbírek nefinančního rázu v rámci této třídy, organizování a pořádání kulturních, společenských, zábavních a sportovních akcí, seminářů a výstav ke kulturním a vzdělávacím účelům, školicí, vzdělávací a lektorská činnost, provoz vzdělávacího zařízení, pořádání školení a kurzů, výuka jazyků, provoz knihoven - půjčování knih, služby zprostředkování vzdělávání osobně či elektronicky - přes Internet, služby překladatelské, tlumočnické a stenografické, vydavatelská a nakladatelská činnost, elektronické publikování, umělecká činnost a audiovizuální produkce, organizování a pořádání sportovních akcí, zejména pro charitativní účely.

(511) 14, 16, 21, 35, 36, 41
(210) O-491972

(111) **327761**
(220) 20.01.2012
(151) 10.10.2012
(540)

Mezinárodní cena Václava Havla

(592) Slovní
(730) **Dagmar Havlová**, Dělostřelecká 1, Praha 6, 16000, CZ
(740) Dana Lukajová, patentový zástupce, Voršilská 10, Praha 1, 11000
(510) (14) výrobky z drahých kovů, šperky, drahé kameny, medaile, poháry, sošky či jiná ocenění z drahých kovů, bižuterie, chronometrické přístroje; (16) výrobky z papíru a kartónu, tiskoviny všeho druhu, knihy, fotografie, diplomy či jiná ocenění v papírové podobě, fotografie, obrazy, psací, kancelářské a učební potřeby/pomůcky spadající do této třídy; (21) umělecké a dekorativní předměty ze skla, porcelánu a keramiky, potřeby pro domácnost spadající do této třídy; (35) reklamní a marketingová činnost, inzerce, průzkum trhu, obchodní nebo podnikatelský průzkum, obchodní poradenství a konzultace, obchodní strategie, předvádění zboží, rozšiřování vzorků zboží, zaslání reklamních výrobků a materiálů zákazníkům, pronájem reklamní plochy, automatizované zpracování a správa obchodních dat, administrativní služby, služby obchodních databank, obchodní zastoupení podnikatelských subjektů, poskytování obchodních a podnikatelských informací, maloobchodní, velkoobchodní a elektronický prodej knih a jiných tiskovin, kancelářských a vzdělávacích potřeb, oděvů a reklamních předmětů, organizování a pořádání reklamních akcí; (36) poskytování finanční pomoci, poskytování ocenění finanční formou, financování projektů všeho druhu, organizování a pořádání veřejných sbírek finančního rázu, grantové rozdělování finančních prostředků, investiční činnost (kapitálová), správa finančních prostředků, poskytování informací v oblasti financí, finanční konzultace, nadační činnost v oblasti finanční; (41) vzdělávací, kulturní, společenská, výchovná, zábavní nebo sportovní činnost, udělování cen za dobročinné, humanitární, celospolečensky prospěšné, výchovné, vzdělávací, kulturní, společenské, zábavní či sportovní činnosti, nadační činnost - dobročinná činnost a charitativní-humanitární činnost v oblasti kulturní, výchovné a vzdělávací, podpora rozvoje a rozšiřování všech forem umění, podpora rozvoje, rozšiřování a zvyšování úrovně vzdělanosti, podpora rozvoje občanské společnosti a ochrana lidských práv v oblasti vzdělání, kultury a výchovy, organizování a pořádání kulturních dobročinných/humanitárních akcí, organizování a pořádání veřejných sbírek nefinančního rázu v rámci této třídy, organizování a pořádání kulturních, společenských, zábavních a sportovních akcí, seminářů a výstav ke kulturním a vzdělávacím účelům, školicí, vzdělávací a lektorská činnost, provoz vzdělávacího zařízení, pořádání školení a kurzů, výuka jazyků, provoz knihoven - půjčování knih, služby zprostředkování vzdělávání osobně či elektronicky - přes Internet, služby překladatelské, tlumočnické a stenografické, vydavatelská a nakladatelská činnost, elektronické publikování, umělecká činnost a audiovizuální produkce, organizování a pořádání sportovních akcí, zejména pro charitativní účely.
(511) 14, 16, 21, 35, 36, 41
(210) O-491973

(111) **328036**
(220) 19.04.2012
(151) 24.10.2012
(540)

LACTOCITRATE

(592) Slovní
(730) **GML Health Care s.r.o.**, Pekařská 8/601, Praha 5, 15500, CZ
(740) JUDr. Dalibor Vančura, advokát, Palackého tř. 115/27, Nymburk, 28002
(510) (5) farmaceutické přípravky, léky tekuté, léčiva pro humánní medicínu.
(511) 5
(210) O-494575

(111) **328039**
(220) 24.04.2012
(151) 24.10.2012
(540)

MKF

(592) Slovní
(730) **MK FLORIA, spol. s r. o.**, Bečovská 1326/9, Praha 10, Uhřetěves, 10400, CZ
(740) Mgr. Petr Mucha, advokát, Štěpánská 540/7, Praha 2, 12000
(510) (6) kovové držáky, kovové držáky na televize, kovové držáky na ozvučení, kovové držáky na satelitní přijímače, kovové držáky na přehrávače; (9)

mýši, paměťové klíče, antény, dálkové ovladače, sluchátka, nabíječky pro elektrické baterie, elektrické akumulátory, elektrické baterie, elektrické články, pouzdra na telefony, pouzdra na MP3 přehrávače, pouzdra na notebooky, pouzdra na CD a DVD, látkové clony na CD a DVD, látkové tašky na notebook, látková archivační pouzdra na CD a DVD; (18) archivační pouzdra z kůže pro audio a video příslušenství, kufry a batohy na notebooky, kufry, batohy; (20) archivační stojany, stolky, kovové stojany pro televize a domácí kina; (35) obchodní činnost v oblasti audio a video příslušenství, s ohledem na výrobky uvedené ve třídách 6, 9, 18 a 20, import a export zboží v oblasti audio a video příslušenství, s ohledem na výrobky uvedené ve třídách 6, 9, 18 a 20, internetový obchod v oblasti audio a video příslušenství, s ohledem na výrobky uvedené ve třídách 6, 9, 18 a 20.
(511) 6, 9, 18, 20, 35
(210) O-494670

(111) **328261**
(220) 27.02.2012
(151) 07.11.2012
(540)

ZIKKURAT
INDUSTRIAL COATINGS

(594) Slovní grafická
(730) **CLUB MARK BARVY, s.r.o.**, Hvoždanská 2053/3, Praha 4, Chodov, 14800, CZ
(740) Advokátní, znalecká a patentová kancelář, Mgr. Václav Karliček, Vinohradská 6, Praha 2, 12000
(510) (1) chemické přípravky pro výrobu barev, lepidla jiná než kancelářská a než pro domácnost, lepidla pro průmyslové účely, lepidla, tmely a pojiva pro obkládačky; (2) antikorozní přípravky, azbestové barvy, baktericidní nátěry a barvy, barviva spadající do této třídy, barvy ohnivzdorné, ředidla pro barvy, zahušťovače pro barvy; (19) nekovové armatury pro stavebnictví, azbestocement, beton, cement, cihly, lepenka pro stavební účely, malta stavební, nátěrové hmoty pro stavebnictví, nekovové obklady ve stavebnictví, nekovové hmoty pro stavby, stavební hmoty nekovové.
(511) 1, 2, 19
(210) O-492994

(111) **328262**
(220) 27.02.2012
(151) 07.11.2012
(540)

ZIKKURAT

(594) Kombinovaná
(730) **CLUB MARK BARVY, s.r.o.**, Hvoždanská 2053/3, Praha 4, Chodov, 14800, CZ
(740) Advokátní, znalecká a patentová kancelář, Mgr. Václav Karliček, Vinohradská 6, Praha 2, 12000
(510) (1) chemické přípravky pro výrobu barev, lepidla jiná než kancelářská a než pro domácnost, lepidla pro průmyslové účely, lepidla, tmely a pojiva pro obkládačky; (2) antikorozní přípravky, azbestové barvy, baktericidní nátěry a barvy, barviva spadající do této třídy, barvy ohnivzdorné, ředidla pro barvy, zahušťovače pro barvy; (19) nekovové armatury pro stavebnictví, azbestocement, beton, cement, cihly, lepenka pro stavební účely, malta stavební, nátěrové hmoty pro stavebnictví, nekovové obklady ve stavebnictví, nekovové hmoty pro stavby, stavební hmoty nekovové.
(511) 1, 2, 19
(210) O-492995

(111) **328322**
(220) 05.01.2012
(151) 14.11.2012
(540)

MUSCARISAN

(592) Slovní
(730) **NOVARTIS AG**, 4002 Basel, CH
(740) Všeťečka Zelený Švorčík a partneři, advokátní a patentová kancelář, JUDr. Michal Havlík, advokát, Hálkova 1406/2, Praha 2, Nové Město, 12000
(510) (5) farmaceutické přípravky.
(511) 5
(210) O-491512

(111) **328391**
(220) 25.04.2012
(151) 14.11.2012
(540)



(594) Kombinovaná
(591) Barevná
(730) **ČESKÝ GRUNT s.r.o.**, Pernarec 156, Pernarec, 33036, CZ
(740) **PRIME LEGAL** advokátní kancelář s.r.o., Mgr. Lukáš Zscherp, advokát, Lochoťínská 18, Plzeň, 30100
(510) (29) maso (zejména hovězí a vepřové), ryby, drůbež, zvěřina, uzeniny a jiné masné výrobky; (35) provozování velkoobchodů a maloobchodů s potravinami, stánkový prodej potravin, nápojů a občerstvení, reklamní činnost v oboru gastronomie; (40) řeznictví a uzenářství, zejména bourání a zpracovávání masa, uzení potravin, výroba potravin; (41) zprostředkovatelská a poradatelská činnost v oblasti zábavy a rekreace, organizování a pořádání kulturních, společenských a jiných zábavních akcí; (43) služby zajišťující stravování a nápoje, cateringové služby, hostinská činnost.
(511) 29, 35, 40, 41, 43
(210) O-494718

(111) **328466**
(220) 25.01.2012
(151) 21.11.2012
(540)



(594) Kombinovaná
(730) **Beneš Prokop JUDr.**, Antala Staška 38, Praha 4, 14000, CZ
(510) (35) propagační činnost, reklama, pomoc při řízení obchodní činnosti, obchodní administrativní, kancelářské práce; (45) právní služby, bezpečnostní služby pro ochranu majetku a jednotlivců, osobní a sociální služby poskytované ostatními za účelem uspokojování potřeb jednotlivců.
(511) 35, 45
(210) O-492089

(111) **328628**
(220) 06.04.2012
(151) 28.11.2012
(540)



(594) Kombinovaná
(730) **HTC servis, s.r.o.**, Kopaniny 841/9, Střelice, 66447, CZ
(740) Jansa, Mokřý, Otevřel & partneři, v.o.s., JUDr. Lukáš Jansa, advokát, Sokola Tůmy 743/16, Ostrava - Mariánské Hory, 70900
(510) (31) bílkoviny (proteiny) pro zvířata, chovatelské, pěstitelské produkty, krmivo pro zvířata, přísady do krmiva, ne pro lékařské účely, krmivo suché, nápoje pro domácí zvířata, potrava pro domácí zvířata, posilující přípravky pro zvířata, výživa pro domácí zvířata, pochoutky a odměny ke zvykání pro zvířata; (35) maloobchodní a velkoobchodní činnost se zaměřením na prodej zboží v rámci výše uvedené třídy 31, služby elektronického obchodu s uvedenými výrobky, předvádění zboží prostřednictvím Internetu, komerční využití Internetu v oblastech obchodu a nabídky služeb, inzertní, propagační služby a informační služby prostřednictvím Internetu za účelem obchodu, propagační činnost a reklama, inzerce v časopisech a denících.
(511) 31, 35
(210) O-494224

(111) **328629**
(220) 06.04.2012
(151) 28.11.2012
(540)



(594) Kombinovaná
(730) **HTC servis, s.r.o.**, Kopaniny 841/9, Střelice, 66447, CZ
(740) Jansa, Mokřý, Otevřel & partneři, v.o.s., JUDr. Lukáš Jansa, advokát, Sokola Tůmy 743/16, Ostrava - Mariánské Hory, 70900
(510) (31) bílkoviny (proteiny) pro zvířata, chovatelské, pěstitelské produkty, krmivo pro zvířata, přísady do krmiva, ne pro lékařské účely, krmivo suché, nápoje pro domácí zvířata, potrava pro domácí zvířata, posilující přípravky pro domácí zvířata, výživa pro domácí zvířata, pochoutky a odměny ke zvykání pro zvířata; (35) maloobchodní a velkoobchodní činnost se zaměřením na prodej zboží v rámci výše uvedené třídy 31, služby elektronického obchodu s uvedenými výrobky, předvádění zboží prostřednictvím Internetu, komerční využití Internetu v oblastech obchodu a nabídky služeb, inzertní, propagační služby a informační služby prostřednictvím Internetu za účelem obchodu, propagační činnost a reklama, inzerce v časopisech a denících.
(511) 31, 35
(210) O-494225

(111) **328733**
(220) 24.04.2012
(151) 05.12.2012
(540)

InHouse
by MKF

(594) Slovní grafická
(730) **MK FLORIA, spol. s r. o.**, Bečovská 1326/9, Praha 10, Uhřetíněves, 10400, CZ
(740) Mgr. Petr Mucha, advokát, Štěpánská 540/7, Praha 2, 12000
(510) (6) kovové držáky na televize, kovové držáky na ozvučení, kovové držáky na satelitní přijímače, kovové držáky na přehrávače; (9) myši, paměťové klíče, antény, dálkové ovladače, sluchátka, nabíječky pro elektrické baterie, elektrické akumulátory, elektrické baterie, elektrické články, pouzdra na telefony, pouzdra na MP3 přehrávače, pouzdra na notebooky, pouzdra na CD a DVD, látkové clony na CD a DVD, látkové tašky na notebook, látková archivační pouzdra na CD a DVD; (18) archivační pouzdra z kůže pro audio a video příslušenství, kufry a batohy na notebooky, kufry, batohy; (35) obchodní činnost v oblasti audio a video příslušenství, s ohledem na výrobky uvedené ve třídách 6, 9, import a export zboží v oblasti audio a video příslušenství, s ohledem na výrobky uvedené ve třídách 6, 9, internetový obchod v oblasti audio a video příslušenství, s ohledem na výrobky uvedené ve třídách 6, 9.
(511) 6, 9, 18, 35
(210) O-494671

(111) **328924**
(220) 04.05.2012
(151) 19.12.2012
(540)

VODOVRTY

(594) Kombinovaná
(591) Barevná
(730) **Bedřich Veselý**, Ladova 195/58, Mariánské Lázně, 35301, CZ
(740) Advokátní kancelář Jirásek & Šup, JUDr. Ladislav Jirásek, advokát, Klíčová 199/2, Mariánské Lázně, 35301
(510) (7) čerpadla na vodu, čerpací zařízení na dopravu vody z vodních zdrojů a studní, příslušenství a náhradní díly k vodním čerpadlům a zařízením v rámci této třídy; (37) těžba podzemních vod, vrtání studní, opravy a údržba zařízení pro získávání vody, instalatérské práce, výstavba a čištění studní; (42) vyhledávání vodních pramenů a podzemních vod, odborné poradenství a průzkum zaměřený na vodní zdroje, rekognoskace terénu, rozbory vody pro průmysl a domácnost.
(511) 7, 37, 42
(210) O-494914

(111) **328992**
(220) 27.04.2012
(151) 27.12.2012
(540)

MTMCO

(594) Slovní grafická
(730) **MTMCO s.r.o.**, Karasovská 832/5, Praha 6, 16000, CZ
(740) JUDr. Taťjana Petrovová, advokátka, Karasovská 832/5, Praha 6, Dejvice, 16000
(510) (35) zprostředkování v oblasti obchodu se stavebními výrobky, ekonomicko-organizační poradenství, činnost účetních poradců, vedení účetnictví, vedení daňové evidence, propagace projektu a kontrola účetnictví; (36) investorská činnost; (37) provádění staveb, jejich změn a odstraňování, stavební dozor a řízení stavby, úklid interiérů, pronájem stavebních strojů a zařízení; (42) inženýrská činnost v investiční výstavbě, inženýrská činnost, technická pomoc, architektonické poradenství, inženýrské práce expertizy, projektová činnost, včetně kontrolní činnosti.
(511) 35, 36, 37, 42
(210) O-494786

(111) **329274**
(220) 05.06.2012
(151) 16.01.2013
(540)



(594) Kombinovaná
(730) **Gebauer Lubomír**, Husova 24, Poděbrady, 29001, CZ
(510) (21) sklenice; (32) pivo, nealkoholické nápoje; (35) reklamní propagace.
(511) 21, 32, 35
(210) O-495728

(111) **329370**
(220) 18.11.2011
(151) 23.01.2013
(540)

HOME & RELAX

(594) Slovní grafická
(730) **CCC Czech, s.r.o.**, Českomoravská 2420/15, Praha, 19093, CZ
(510) (25) obuv.
(511) 25
(210) O-490424

(111) **330106**
(220) 31.07.2012
(151) 06.03.2013
(540)

ADOPORT

(592) Slovní
(730) **NOVARTIS AG**, 4002 Basel, CH
(740) Všečka Zelený Švorčík a partneři, advokátní a patentová kancelář, JUDr. Michal Havlík, advokát, Hálkova 1406/2, Praha 2, Nové Město, 12000
(510) (5) farmaceutické přípravky.
(511) 5
(210) O-497082

(111) **330463**
(220) 07.06.2012
(151) 27.03.2013
(540)

CANAROL

(592) Slovní
(730) **RAPETO a.s.**, Čeliv 17, Kokašice, 34953, CZ
(740) TRAPLOVÁ HAKR KUBÁT Advokátní a patentová kancelář, Mgr. Jana Šuranová Traplová, Přístavní 24, Praha 7, 17000
(510) (1) přípravky chemické pro průmysl, zejména chemické polotovary, suroviny a komponenty určené na výrobu potravin a zvláštní výživu ve formě tablet zařazené v této třídě, stolní umělá sladidla; (3) přípravky chemické pro hygienu, zejména mýdla, šampóny, krémy, masti, toaletní vody, tonika; (5) chemické přípravky pro medicínu a veterinární medicínu, zejména léky a komponenty pro jejich výrobu, výrobky potravinářské pouze pro léčebné účely, dietetické, zejména výrobky potravinářské pro zvláštní výživu k léčebným účelům, vitamínové a minerální přípravky ve formě prášků, tablet, popřípadě v jiné lékové nebo potravinové formě.
(511) 1, 3, 5
(210) O-495810

(111) **330699**
(220) 07.05.2012
(151) 24.04.2013
(540)

PACHO-LEK

(592) Slovní
(730) **EKOPLANT, s.r.o.**, Francouzská 231/12, Praha 2, 12000, CZ
(510) (5) deodoranty jiné než pro lidskou potřebu nebo pro zvířata; (19) ohrady (nekovové).
(511) 5, 19
(210) O-495616

(111) **330822**
(220) 07.10.2011
(151) 02.05.2013
(540)

AVIA

(592) Slovní
(730) **AVIA Motors s.r.o.**, Na poříčí 1071/17, Praha 1, Nové Město, 11000, CZ
(740) TRAPLOVÁ-HAKR-KUBÁT Advokátní a patentová kancelář, Mgr. Jana Šuranová Traplová, Přístavní 24, Praha 7, 17000
(510) (35) obchodní činnost v oblasti prodeje nákladních a užitkových automobilů a nákladních a užitkových vozidel všeho druhu; (37) služby týkající se záručního servisu, údržby a oprav nákladních automobilů a jejich účelových modifikací, speciálních automobilů, dodávkových automobilů, kolových vozidel, autobusů a přívěsů.
(511) 35, 37
(210) O-489294

(111) **330839**
(220) 16.04.2012
(151) 02.05.2013
(540)



(594) Kombinovaná
(591) Barevná
(730) **ČESKÝ GRUNT s.r.o.**, Pernarec 156, Pernarec, 33036, CZ
(740) PRIME LEGAL advokátní kancelář s.r.o., Mgr. Lukáš Zscherp, advokát, Lochotínská 18, Plzeň, 30100
(510) (29) maso (zejména hovězí a vepřové), ryby, drůbež, zvěřina, uzeniny a jiné masné výrobky; (35) provozování velkoobchodů a maloobchodů zejména s potravinami, stánkový prodej potravin, nápojů a občerstvení, reklamní činnost v oboru gastronomie; (40) řeznictví a uzenářství, zejména bourání a zpracovávání masa, uzení potravin, výroba potravin; (41) zprostředkovatelská a pořadatelská činnost v oblasti zábavy a rekreace, organizování a pořádání kulturních, společenských a jiných zábavních akcí; (43) služby zajišťující stravování a nápoje, cateringové služby, hostinská činnost.
(511) 29, 35, 40, 41, 43
(210) O-494427

(111) **330919**
(220) 22.06.2012
(151) 02.05.2013
(540)



(594) Kombinovaná
(730) **ORIENT FOOD IMPORT s.r.o.**, Chorošová 276/52, Praha 10, Pitkovice, 10400, CZ
(510) (29) saláty, polévky, hotová jídla a jejich polotovary, rychlé občerstvení, vše z potravin živočišného původu v rámci této třídy; (30) studené předkrmky, hotová jídla a jejich polotovary, rychlé občerstvení, vše z potravin rostlinného původu, pečivo, potravinářské produkty na bázi škrobu, těsta a těstové výrobky, pomazánky, majonézy, cukrářské výrobky všeho druhu, cukrovinky, slané a sladké zákusky, žvýkačky a bonbóny, zmrzliny, práškové produkty na přípravu zmrzlin, káva, čaj, kakaové, čokoláda, kávové náhražky, nápoje čokoládové, čajové, kávové, čokoládové a kávové nápoje s mlékem, nápoje v sáčcích a pro prodej v automatech, práškové produkty na přípravu nápojů, vše na bázi kakaa, čaje nebo kávy; (35) reklama, propagace, inzerce, obchodní marketing, tvorba a marketing a zpracování studií, podnikové poradenství, vytváření firemní strategie, průzkum a analýza trhu, public relations, informační, konzultační a poradenské služby obchodního charakteru; (42) odborná technická, poradenská a konzultační činnost v oblasti potravinářského zařízení; (43) odborná technická, poradenská a konzultační činnost v oblasti gastronomických služeb.
(511) 29, 30, 35, 42, 43
(210) O-496219

(111) **331919**
(220) 01.10.2012
(151) 12.06.2013
(540)

Věř, běž a dokážeš

(592) Slovní
(730) **Pham Ladislav**, Kaprova 42/14, Praha 1, Staré Město, 11000, CZ
(510) (25) trička, vesty, oblečení, bundy sportovní, bundy sportovní s kapucí (s kožešinovou nebo plyšovou vložkou), čelenky, čepice, košile, kšilty (čepice s -), pokrývky hlavy, prádlo (spodní), šátky, šály, tílka, košilky; (41) poskytování on-line elektronických publikací, vydávání elektronických knih a časopisů on-line, vydávání knih, skládání hudby, školení, vyučování, vzdělávání, texty (psaní textů) jiné než reklamní.
(511) 25, 41
(210) O-498519

(111) **332052**
(220) 17.09.2012
(151) 18.06.2013
(540)

NORDIC DAY

simplify your home

(594) Slovní grafická
(730) **Svadbíková Martina**, Tábor 528/48b, Brno, 60200, CZ
(740) Ing. Michal Jupa, patentový zástupce, Na Baních 1385, Praha 5 - Zbraslav, 15600
(510) (35) zprostředkovatelská činnost v oblasti obchodu, nákup a prodej, export - import, provozování internetového obchodu - vše ve vztahu k dekorativnímu zboží pro domácnost jako jsou například svíčky, svícny, náční a nádobí pro domácnost, pro kuchyně a koupelny, výrobky ze skla, porcelánu, keramiky a majoliky - zejména skleničky, talíře, hrníčky, misky, misky a podmisky, jídelní sady a soupravy, soupravy čajové a kávové, cukřenky, mléčenky, nádoby na dochucovadla potravin, potřeby ke stolování, vázy, dózy, květináče, truhlíčky, stojánky a podložky, dekorativní figurky, kuchyňské nádoby a příbory, konvice, džbány a džbánky, porcelánové úchytky a další dekorační materiály pro domácnost, vánoční ozdoby, osvětlovací tělesa, lucerny, proutěné výrobky, mýdla a kosmetika, kosmetické kuffíky a neceséry, vonné sáčky, stojánky na šperky, květiny, galanterie, plechové, drátěné a dřevěné doplňky do domácnosti, nábytek, zrcadla, rámy, koše, boxy, stojany, hračky, nástěnné dekorace, šablony a samolepky, obrazy, fotografie a fotorámečky, knihy a časopisy, ubrusy, bytové a kuchyňský textil, stuhy, textilní pásky, potahy, povlaky, ručníky a osušky, zástěry, přehozy, ubrusy, prostírání, polštáře, závěsy, koberec a rohožky, šály a módní doplňky, deštníky, tašky, náramky, kapesní a nástěnné hodiny - vše v rámci této třídy.
(511) 35
(210) O-498191

(111) **332158**
(220) 29.02.2012
(151) 26.06.2013
(540)

Bio Paradise

(592) Slovní
(730) **Špiel Milan**, Kvaň 159, Zaječov, 26762, CZ
(510) (5) bylinné čaje pro lékařské účely, byliny léčivé, čaje léčivé, doplňky stravy - minerální, doplňky výživové pro lékařské účely, kořeny léčivé, léčivé čaje, léčivé rostliny, masti pro farmaceutické účely, vitamínové přípravky, potravinové doplňky rostlinného původu, vše vyráběné v souladu s předpisy o ekologickém zemědělství; (29) sušené ovoce a zelenina, bramborové lupinky, datle, džemy, hrozinky, kakaové máslo, kokos sušený, lupinky bramborové, máslo kakaové, oříšky zpracované, ovoce kandované, palmový olej, kokosový olej, pyl jako potrava, sezamový olej, zelenina sušená, vše vyráběné v souladu s předpisy o ekologickém zemědělství; (31) čerstvé ovoce a zelenina, osivo, semena léčivých rostlin,

semena okrasných rostlin, okrasné rostliny, rostliny, květiny, léčivé rostliny-živé, vše vyráběné v souladu s předpisy o ekologickém zemědělství; (32) zeleninové a ovocné šťávy vyráběné v souladu s předpisy o ekologickém zemědělství.

(511) 5, 29, 31, 32
(210) O-493097

(111) **332540**
(220) 10.08.2012
(151) 10.07.2013
(540)



(594) Slovní grafická
(591) Barevná
(730) **Skibi s.r.o.**, Topasová 882/1, Praha 5, 15300, CZ
(510) (9) ochranné přilby pro různé sporty, ochranné oděvy proti úrazům, radiaci a ohni, ochranné rukavice; (25) oblečení a oděvy všeho druhu, celosezónní oblečení a oděvy pro sport, turistiku a volný čas, obuv všeho druhu, celosezónní obuv pro sport, turistiku a volný čas, ponožky, podkolenky, punčochy, pokrývky hlavy všeho druhu, čepice, kulichy, lyžařské čepice, čepice s kšiltlem, čelenky, trička, spodní prádlo, šály, šátky, rukavice všeho druhu spadající do této třídy; (28) tělocvičné a sportovní nářadí a náční všeho druhu včetně příslušenství a náhradních dílů, zejména pro zimní sporty, míčové sporty a míčové hry, sjezdové, běžecké, skokanské a kolečkové lyže, vázání na lyže, brusle, kolečkové brusle, hole lyžařské, hokejové, golfové, vosky na lyže, sportovní rukavice spadající do této třídy, chrániče proti úrazům jako jsou chrániče loktů, ramen, rukou, holení, nohou, betony, lapačky, vyrážecíky, hrací míče a míčky, například pro fotbal, tenis, golf, rakety, pálky, veškerá sportovní výzbroj, výstroj a sportovní výrobky spadající do této třídy; (35) akviziční, marketingová, propagační, reklamní, inzertní obchodní a podnikatelská činnost, např. ve sdělovacích prostředcích, ve veřejných dopravních prostředcích, na veřejných komunikacích, v novinách, periodikách, na letáčích, na prospektech, na plakátech, v katalogích, v síti Internet a podobně, poskytování obchodních nebo podnikatelských informací, rozšiřování propagačních, reklamních a informačních materiálů všeho druhu, velkoplošná reklama, poradenství a pomoc při provozu obchodu spadající do této třídy, průzkum trhu, předvádění výše specifikovaného zboží a distribuce vzorků tohoto zboží pro reklamní a akviziční účely, zprostředkování obchodně-podnikatelské činnosti s výrobky uvedenými ve tř. 9, 25 a 28, jejich částmi a doplňky, odborné poradenství týkající se výše uvedených služeb ve tř. 35, zprostředkování výše uvedených služeb ve tř. 35; (37) montáž a servis sportovního nářadí, vybavení, náhradních dílů, doplňků, zejména pro zimní sporty a míčové sporty, odborné poradenství týkající se výše uvedených služeb ve tř. 37, zprostředkování výše uvedených služeb ve tř. 37; (41) půjčování a pronájem sportovního nářadí, vybavení a jejich doplňků, zejména pro zimní sporty, míčové hry a sporty, poskytování informací o možnostech sportovních rekreací, organizování sportovních soutěží, tělesná výchova, praktický sportovní výcvik, instruktáž, zejména pro zimní a míčové sporty, pořádání a řízení sportovních školení a soustředění, soutěží, závodů, výchova, vzdělávání, zábava, sportovní a kulturní aktivity, služby pro rozvoj duševních schopností osob, jakož i služby určené k zábavě nebo k upoutání pozornosti spadající do této třídy, odborné poradenství týkající se výše uvedených služeb ve tř. 41, zprostředkování výše uvedených služeb ve tř. 41.
(511) 9, 25, 28, 35, 37, 41
(210) O-497338

(111) **337294**
(220) 02.11.2011
(151) 26.03.2014
(540)

DORNOVA METODA PLUS

(592) Slovní
(730) **Lehrmannová Prouzová Zuzana MgA.**, Kaplířova 148, Libochovice, 41117, CZ
Půry Jozef, Kaplířova 148, Libochovice, 41117, CZ
(740) PatentCentrum Sedlák & Partners s.r.o., Okružní 2824, České Budějovice, České Budějovice 3, 37001
(510) (16) nosiče informací všeho druhu v rozsahu třídy 16, tiskoviny, katalogy, manuály, kalendáře, plakáty, prospekty, fotografie, vstupenky, programy kulturních a společenských akcí, periodické a neperiodické publikace, knihy, učebnice, časopisy, pohlednice, kalendáře, učební a vyučovací pomůcky s výjimkou přístrojů; (38) šíření informací, zejména v oblasti výchovy, zábavy a vzdělávání prostřednictvím komunikačních sítí, například Internetu, kabelových, bezdrátových a satelitních sítí, provozování a zajišťování komunikačních služeb, jako jsou elektronické konference a diskusní skupiny, poskytování a provozování virtuálních místností pro on-line komunikaci; (41) služby vydavatelství a nakladatelství periodických a neperiodických publikací v tištěné i elektronické podobě, nahrávání nosičů zvukových a/nebo obrazových, tvorba, výroba audiovizuálních děl, vzdělávací, výchovná, osvětová a zábavní činnost, společenské a kulturní aktivity, pořádání nekomerčních výstav, organizování a pořádání odborných setkání týkajících se terapeutických služeb, například přednášek, seminářů, konferencí, elektronických konferencí a diskusních skupin, výuka terapeutické praxe, vydávání certifikátů opravňujících k provozování odborné terapeutické praxe a výuky; (44) terapeutické služby, fyzioterapie, masérské služby, organizování léčebných a terapeutických programů.
(511) 16, 38, 41, 44
(210) O-489932

(111) **337543**
(220) 20.12.2011
(151) 16.04.2014
(540)

Fruttini

(592) Slovní
(730) **Mattoni 1873 a.s.**, Horova 1361/3, Karlovy Vary, 36001, CZ
(740) AK Mrázek - Mrázková, JUDr. Josef Mrázek, DrSc., advokát, Pernerova 11, Praha 8, 18600
(510) (30) jídla na bázi těstovin, rýže, obilnin a přísady do jídla spadající do této třídy, snídaně cereálie a cereální potraviny k přímé spotřebě, včetně výrobků z pšenice, žita, ječmene, kukuřice, ovesa a rýže, mouka a obilné výrobky určené k lidské výživě, zejména ovesné a kukuřičné vločky, müsli, cornflakes, popcorn, toastové pečivo, cukr, rýže, tapioka, ságo, čaj, ledové čaje, nápoje na bázi čaje; (32) minerální vody, stolní vody, limonády, piva, šumivé nápoje, šťávy ovocné, sirupy, výrobky z minerálních vod a jiné nealkoholické nápoje.
(511) 30, 32
(210) O-491243

(111) **339352**
(220) 18.11.2011
(151) 23.07.2014
(540)



(594) Kombinovaná
(730) **CCC Czech, s.r.o.**, Českomoravská 2420/15, Praha, 19093, CZ
(510) (25) obuv.
(511) 25
(210) O-490425

(111) **355347**
(220) 07.11.2011
(151) 07.09.2016
(540)

SMART COFFEE

(592) Slovní
(730) **GOLDIM spols r.o.**, Michelská 18/12a, Praha 4, Michle, 14000, CZ
(740) Rott, Růžička & Guttman, Patentové, známkové a advokátní kanceláře, JUDr. Vladimír Rott, patentový zástupce, Vyskočilova 1566, Praha 4, Michle, 14000
(510) (5) výrobky farmaceutické a výživové pro léčebné účely, dietetické přípravky z kávy a/nebo extraktů z kávy a/nebo kofeinu pro léčebné účely, dietetické výrobky pro nemocné osoby pro léčebné účely, dietetické látky upravené pro lékařské účely, dietetické nápoje upravené pro lékařské účely, káva upravená pro redukci hmotnosti a dietetické nápoje na základě kávy a/nebo extraktů z kávy a/nebo kofeinu upravené pro léčebné účely, chemické přípravky pro lékařské a farmaceutické účely, potraviny pro zvláštní výživu a pro zvláštní lékařské účely, potraviny pro léčebné účely, dietní potraviny upravené pro lékařské účely, nápoje omezující chuť k jídlu pro lékařské a farmaceutické účely, nápoje léčivé na základě kávy a/nebo extraktů z kávy a/nebo kofeinu, kávové náhražky s extrakty ze zelené kávy pro léčebné účely, kávové náhražky rostlinného původu pro léčebné účely, káva odučňovací s bylinnými extrakty pro lékařské účely, iontové přípravky s extrakty z kávy a/nebo kofeinem k léčebným účelům, vitamíny, vitamínové a multivitaminové přípravky s extrakty z kávy, minerály a minerální přípravky s extrakty z kávy, enzymové přípravky s extrakty z kávy, bylinné výtažky nebo sirupy s extrakty z kávy pro léčebné účely, sirupy cukerné s léčivými přísadami a s extrakty z kávy, medicínální sirupy a další výživové doplňky pro humánní speciální výživu a léčebné účely s extrakty z kávy ve formě tekuté, granulované, práškové, tablet, kapslí, diabetické, bezlepkové, bezcholesterolové, cukrovinky, pastilky, tabletky, tobolky, kapsle nebo žvýkačky s léčivými přísadami a s extrakty z kávy, přípravky potlačující chuť k jídlu pro lékařské účely, prostředky z kávy a/nebo extraktů z kávy a/nebo kofeinu snižující chuť k jídlu pro léčebné účely, prostředky na základě kávy a/nebo extraktů z kávy a/nebo kofeinu regulující přeměnu látek pro léčebné účely, doplňky stravy pro léčebné účely na základě kávy a/nebo extraktů z kávy a/nebo kofeinu; (30) doplňky stravy zařazené v této třídě (ne pro lékařské účely) obsahující látky rostlinného původu, doplňky stravy na základě kávy a/nebo extraktů z kávy a/nebo kofeinu pro neléčebné účely, prostředky snižující chuť k jídlu na základě kávy a/nebo extraktů z kávy a/nebo kofeinu pro neléčebné účely, prostředky na základě kávy a/nebo extraktů z kávy a/nebo kofeinu regulující přeměnu látek pro neléčebné účely, dietetické nápoje a nápoje na základě kávy a/nebo extraktů z kávy a/nebo kofeinu upravené pro neléčebné účely, káva upravená pro redukci hmotnosti, doplňky stravy na základě kávy a/nebo extraktů z kávy a/nebo kofeinu obsahující rostlinné enzymy s obsahem minerálních látek a stopových prvků, potraviny pro úpravu hmotnosti a pro sportovní výživu na základě kávy a/nebo extraktů z kávy a/nebo kofeinu obsahující látky rostlinného charakteru zařazené do této třídy, fortifikované vitamíny a/nebo s minerálními a/nebo stopovými prvky a/nebo bylinnými výtažky a/nebo enzymy a/nebo probiotiky a/nebo prebiotiky a/nebo aminokyselinami a/nebo dietetickými oleji, bylinné extrakty obohacené o kávu a/nebo extrakty z kávy a/nebo kofein, biologicky aktivní rostlinné látky obohacené o kávu a/nebo extrakty z kávy a/nebo kofein v tekuté, granulované, práškové, tabletové nebo tobolkované formě, rostlinné přípravky na základě kávy a/nebo extraktů z kávy a/nebo kofeinu potlačující chuť k jídlu (ne pro lékařské účely), kakao, káva, čaj, čokoláda, čajové nápoje, čokoládové nápoje, kakaové nápoje, kávové nápoje, káva a kávové nápoje s mlékem, kávové náhražky, káva upravená pro redukci hmotnosti a dietetické nápoje na základě kávy a/nebo extraktů z kávy a/nebo kofeinu (ne pro léčebné účely), kávové cukrovinky, instantní kávové dezerty, potraviny a pokrmy na bázi ovesa a ostatních obilovin s přidáním kávy a/nebo extraktů z kávy a/nebo kofeinu pro neléčebné účely, müsli a vlákninové potraviny s přidáním kávy a/nebo extraktů z kávy a/nebo kofeinu pro neléčebné účely; (32) nápoje a koktejly nealkoholické, šumivé nealkoholické nápoje, instantní nápoje a jiné nealkoholické nápoje v tekuté, granulované, práškové nebo tabletové formě, nealkoholické nápoje obohacené vitamíny, minerály nebo bylinnými extrakty, ovocné nebo zeleninové nealkoholické nápoje, nealkoholické nápoje s příchutí ovoce nebo zeleniny, míchané nápoje nealkoholické, iontové a energetické nápoje nealkoholické, dietní nápoje (ne pro léčebné účely), želatinové nápoje, proteinové nealkoholické nápoje, přípravky nebo příchutě na výrobu nápojů, prášky a směsi pro přípravu nealkoholických nápojů, tablety a prášky na přípravu šumivých nealkoholických nápojů, aperitivy nealkoholické, výtažky, sirupy a koncentráty k výrobě

nealkoholických nápojů, ovocné nebo zeleninové šťávy, džusy a sirupy,
syrovátkové nápoje.

(511) 5, 30, 32
(210) O-490070

Zániky ochranných známek uplynutím doby platnosti

Kapitola obsahuje údaje o ochranných známkách, které zanikly uplynutím doby platnosti podle ustanovení § 29 odst. 1 zákona č. 441/2003 Sb.

| Číslo zápisu (111) | Číslo přihlášky (210) | Datum zániku (141) |
|--------------------|-----------------------|--------------------|
| 91004 | 24621 | 28.02.2021 |
| 150473 | 675 | 03.03.2021 |
| 154556 | 24237 | 02.03.2021 |
| 154713 | 24251 | 04.03.2021 |
| 160411 | 45089 | 05.03.2021 |
| 173859 | 60645 | 28.02.2021 |
| 237082 | 165011 | 06.03.2021 |
| 238033 | 164803 | 28.02.2021 |
| 238977 | 164893 | 01.03.2021 |
| 239865 | 164924 | 02.03.2021 |
| 239866 | 164925 | 02.03.2021 |
| 239868 | 164980 | 05.03.2021 |
| 239897 | 168975 | 02.03.2021 |
| 240674 | 164841 | 28.02.2021 |
| 240679 | 164846 | 28.02.2021 |
| 240680 | 164847 | 28.02.2021 |
| 240686 | 164891 | 01.03.2021 |
| 240692 | 164909 | 02.03.2021 |
| 240693 | 164910 | 02.03.2021 |
| 240704 | 165001 | 05.03.2021 |
| 241365 | 164839 | 28.02.2021 |
| 241370 | 164861 | 01.03.2021 |
| 241377 | 164901 | 02.03.2021 |
| 241397 | 164959 | 05.03.2021 |
| 241398 | 164960 | 05.03.2021 |
| 241415 | 165006 | 06.03.2021 |
| 243144 | 164892 | 01.03.2021 |
| 243146 | 164912 | 02.03.2021 |
| 243147 | 164913 | 02.03.2021 |
| 243148 | 164928 | 02.03.2021 |
| 243150 | 164930 | 02.03.2021 |
| 244190 | 164906 | 02.03.2021 |
| 244194 | 164968 | 05.03.2021 |
| 245533 | 165021 | 06.03.2021 |
| 245534 | 165027 | 06.03.2021 |
| 246343 | 164818 | 28.02.2021 |
| 247113 | 164863 | 01.03.2021 |
| 247114 | 165020 | 06.03.2021 |
| 247993 | 164969 | 05.03.2021 |
| 250662 | 165035 | 06.03.2021 |
| 252982 | 164917 | 02.03.2021 |

| Číslo zápisu (111) | Číslo přihlášky (210) | Datum zániku (141) |
|--------------------|-----------------------|--------------------|
| 252983 | 164922 | 02.03.2021 |
| 252985 | 164989 | 05.03.2021 |
| 254160 | 164988 | 05.03.2021 |
| 318969 | 483634 | 28.02.2021 |
| 319103 | 483718 | 02.03.2021 |
| 319243 | 483644 | 28.02.2021 |
| 319244 | 483645 | 28.02.2021 |
| 319245 | 483705 | 02.03.2021 |
| 319747 | 483622 | 28.02.2021 |
| 319750 | 483638 | 28.02.2021 |
| 319751 | 483683 | 02.03.2021 |
| 319752 | 483699 | 02.03.2021 |
| 319753 | 483700 | 02.03.2021 |
| 319839 | 483655 | 01.03.2021 |
| 320060 | 483646 | 28.02.2021 |
| 320061 | 483648 | 28.02.2021 |
| 320068 | 483739 | 03.03.2021 |
| 320193 | 483768 | 04.03.2021 |
| 320195 | 483776 | 04.03.2021 |
| 320196 | 483778 | 04.03.2021 |
| 320197 | 483779 | 04.03.2021 |
| 320198 | 483788 | 06.03.2021 |
| 320200 | 483792 | 04.03.2021 |
| 320201 | 483794 | 06.03.2021 |
| 320353 | 483617 | 28.02.2021 |
| 320354 | 483618 | 28.02.2021 |
| 320355 | 483647 | 28.02.2021 |
| 320356 | 483698 | 02.03.2021 |
| 320359 | 483787 | 05.03.2021 |
| 320473 | 483757 | 03.03.2021 |
| 320474 | 483763 | 04.03.2021 |
| 320605 | 483613 | 28.02.2021 |
| 320606 | 483679 | 01.03.2021 |
| 320607 | 483682 | 01.03.2021 |
| 320608 | 483723 | 02.03.2021 |
| 320610 | 483743 | 03.03.2021 |
| 320711 | 483708 | 02.03.2021 |
| 320712 | 483710 | 02.03.2021 |
| 320715 | 483783 | 04.03.2021 |
| 320817 | 483695 | 02.03.2021 |
| 320819 | 483703 | 02.03.2021 |

| Číslo zápisu (111) | Číslo přihlášky (210) | Datum zániku (141) |
|--------------------|-----------------------|--------------------|
| 320820 | 483715 | 02.03.2021 |
| 320822 | 483793 | 04.03.2021 |
| 320986 | 483727 | 02.03.2021 |
| 320987 | 483755 | 03.03.2021 |
| 321110 | 483714 | 02.03.2021 |
| 321111 | 483740 | 03.03.2021 |
| 321112 | 483741 | 03.03.2021 |
| 321230 | 483652 | 01.03.2021 |
| 321231 | 483664 | 01.03.2021 |
| 321235 | 483791 | 06.03.2021 |
| 321328 | 483603 | 28.02.2021 |
| 321329 | 483614 | 28.02.2021 |
| 321557 | 483748 | 03.03.2021 |
| 321558 | 483754 | 03.03.2021 |
| 321837 | 483777 | 04.03.2021 |
| 321980 | 483641 | 28.02.2021 |
| 322164 | 483676 | 01.03.2021 |
| 322165 | 483722 | 02.03.2021 |
| 322288 | 483594 | 28.02.2021 |
| 322289 | 483750 | 03.03.2021 |
| 322290 | 483751 | 03.03.2021 |
| 322292 | 483773 | 04.03.2021 |
| 322293 | 483780 | 04.03.2021 |
| 322521 | 483601 | 28.02.2021 |
| 322522 | 483602 | 28.02.2021 |
| 322643 | 483604 | 28.02.2021 |
| 323269 | 483769 | 04.03.2021 |
| 323843 | 483689 | 02.03.2021 |
| 323844 | 483690 | 02.03.2021 |
| 324150 | 483616 | 28.02.2021 |
| 325319 | 483724 | 03.03.2021 |
| 325518 | 483615 | 28.02.2021 |
| 325828 | 483782 | 04.03.2021 |
| 327244 | 483663 | 01.03.2021 |
| 330815 | 483767 | 04.03.2021 |
| 332508 | 483659 | 01.03.2021 |
| 332509 | 483660 | 01.03.2021 |
| 332510 | 483661 | 01.03.2021 |
| 333413 | 483658 | 01.03.2021 |
| 335251 | 483620 | 28.02.2021 |
| 340908 | 511406 | 03.03.2021 |

Úpravy znění/vyobrazení ochranných známek a seznamu výrobků a služeb

Kapitola obsahuje údaje o ochranných známkách, u kterých na žádost vlastníka ochranné známky došlo v souladu s ustanovením § 27 zákona č.441/2003 Sb. k úpravě ve znění, vyobrazení nebo seznamu výrobků a služeb, pokud tato změna uvádí údaje v ochranné známce do souladu se skutečností, aniž by se tím ochranná známka zásadně změnila. Kapitola dále obsahuje údaje o ochranných známkách, jejichž zápis byl obnoven pouze pro některé z výrobků a služeb v souladu s ustanovením §29 zákona č. 441/2003 Sb.

(111) 323179

(510) (9) světelné reklamní poutače a reklamní neony; (16) tiskoviny, periodický a neperiodický tisk, zejména časopisy, noviny, knihy, prospekty, plakáty, plakáty velké plošné, fotografie, pohlednice, dopisnice, dopisní papíry, kalendáře, knihařské výrobky, propagační materiály a předměty z papíru, zejména letáky, brožury, obtisky, obalový materiál z papíru a plastických hmot, tiskařské typy a štočky, ozdobné a propagační předměty z papíru, kelímky, pasparty, rozetky, účtenky, papírové visačky, novoroční přání, papírové ubrousky; (18) batohy, tašky, kufrý a zavazadla, deštníky, slunečníky; (21) potřeby a nádoby pro domácnost nebo pro kuchyňské použití, nikoliv z drahých kovů, nádoby na pití, sklo, porcelán a majolika zařazené do třídy 21, tácky papírové, pohárky a poháry skleněné, sklenice, poháry keramické, holby keramické, stojany na jídelní lístky, keramické a porcelánové tácky, keramické džbány; (32) piva, lehká piva a ležáky, nealkoholická a nízkalkoholická piva, míchané nápoje obsahující pivo, zařazené do třídy 32, sladová piva, zázvorová piva, nealkoholické nápoje, vody minerální a šumivé, sirupy a jiné přípravky k přípravě nápojů, ovocné šťávy, ovocné nektary, izotonické nápoje; (35) reklamní, inzertní služby všeho druhu včetně inzerce a reklamy poskytované v počítačových, telekomunikačních a obdobných sítích, informační servis a poradenské služby v obchodě, pořádání reklamních a obchodních výstav a předváděcích akcí zboží a služeb, včetně distribuce zboží k reklamním účelům, zprostředkovatelské služby v oblasti obchodu s výrobky uvedenými ve tř. 9 a 16, obchodní služby v oboru polygrafie, průzkum trhu a marketing, obchodní zastoupení tuzemských a zahraničních firem, rozmnožovací služby; (38) zveřejňování, rozšiřování a přenos informací prostřednictvím všech informačních a telekomunikačních prostředků a sítí, satelitů, šíření informací prostřednictvím teletextu a počítačových a telekomunikačních sítí včetně Internetu, šíření tiskovin, časopisů, periodik, knih v elektronické podobě prostřednictvím počítačové sítě včetně Internetu, prostřednictvím satelitů, šíření a přenos inzerce a reklamy prostřednictvím telefonních sítí; (39) doprava, balení a skladování nápojů; (41) nakladatelská a vydavatelská činnost v oboru zábavních, odborných, zpravodajských a vzdělávacích tiskovin, časopisů, periodických i neperiodických publikací, zpráv a informací, zvukových, textových a audiovizuálních nosičů, včetně multimediálních aplikací, produkční a agenturní činnost v oblasti zábavy, kultury a výchovy, pořádání zábavních soutěží, zájmových klubů a společenských akcí, pořádání společenských módních přehlídek, informační, konzultační, služby v oblasti zábavy, sportovní a kulturní aktivity, pořádání školení, koncertů, živých hudebních a divadelních vystoupení; (43) služby spojené s provozováním pohostinství, restaurací a podniků rychlého občerstvení, poskytování ubytovacích služeb.

(511) 9, 16, 18, 21, 32, 35, 38, 39, 41, 43

(111) 324846

(510) (16) tiskoviny, periodický a neperiodický tisk, zejména časopisy, noviny, knihy, prospekty, plakáty, plakáty velké plošné, fotografie, pohlednice, dopisnice, dopisní papíry, kalendáře, knihařské výrobky, propagační materiály a předměty z papíru, zejména letáky, brožury, obtisky, obalový materiál z papíru a plastických hmot, tiskařské typy a štočky, ozdobné a propagační předměty z papíru, pasparty, rozetky, účtenky, papírové visačky, novoroční přání, papírové ubrousky; (18) batohy, tašky, kufrý a zavazadla, deštníky, slunečníky; (21) potřeby a nádoby pro domácnost nebo pro kuchyňské použití, nikoliv z drahých kovů, nádoby na pití, sklo, porcelán a majolika zařazené do třídy 21, tácky papírové, kelímky papírové a plastové, pohárky a poháry skleněné, sklenice, poháry keramické, holby keramické, stojany na jídelní lístky, keramické a porcelánové tácky, keramické džbány; (32) piva, lehká piva a ležáky, nealkoholická a nízkalkoholická piva, míchané nápoje obsahující pivo, zařazené do třídy 32, sladová piva, zázvorová piva, nealkoholické nápoje, vody minerální a šumivé, sirupy a jiné přípravky k přípravě nápojů, ovocné šťávy, ovocné nektary, izotonické nápoje; (35) reklamní, inzertní služby všeho druhu, včetně inzerce a reklamy poskytované v počítačových, telekomunikačních a obdobných sítích, informační servis a poradenské služby v obchodě, pořádání reklamních a obchodních výstav a předváděcích akcí zboží a služeb, včetně distribuce zboží k reklamním účelům, zprostředkovatelské služby v oblasti obchodu s výrobky uvedenými ve tř. 9 a 16, obchodní služby v oboru polygrafie, průzkum trhu a marketing, obchodní zastoupení tuzemských a zahraničních firem, rozmnožovací služby; (38) zveřejňování, rozšiřování a přenos informací prostřednictvím všech informačních a telekomunikačních prostředků, sítí a satelitů, šíření informací prostřednictvím teletextu a počítačových a telekomunikačních sítí, včetně Internetu, šíření tiskovin, časopisů, periodik, knih v elektronické podobě prostřednictvím počítačové sítě, včetně Internetu a prostřednictvím satelitů, šíření a přenos inzerce a reklamy prostřednictvím telefonních sítí; (39) doprava, balení a skladování nápojů; (41) nakladatelská a vydavatelská činnost v oboru zábavních, odborných, zpravodajských a vzdělávacích tiskovin, časopisů, periodických i neperiodických publikací, zpráv a informací, zvukových, textových a audiovizuálních nosičů, včetně multimediálních aplikací, produkční a agenturní činnost v oblasti zábavy, kultury a výchovy, pořádání zábavních soutěží, zájmových klubů a společenských akcí, pořádání společenských módních přehlídek, informační, konzultační služby v oblasti zábavy, sportovní a kulturní aktivity, pořádání školení, koncertů, živých hudebních a divadelních vystoupení; (43) služby spojené s provozováním pohostinství, restaurací a podniků rychlého občerstvení, poskytování ubytovacích služeb.

(511) 16, 18, 21, 32, 35, 38, 39, 41, 43

Změny vlastníků ochranných známek

Kapitola obsahuje údaje o ochranných známkách, které byly převedeny nebo přešly ve smyslu ustanovení § 15 odst. 1, 2 a § 16 zákona č. 441/2003 Sb. na jiného vlastníka v rozsahu všech zapsaných výrobků nebo služeb.

| Číslo zápisu (111) | Dřívější vlastník (770) | Nynější vlastník (730) | S účinností od (580) |
|--------------------|----------------------------------------------------------------------------------|--------------------------------------------------------------------------------------------------------------------------------------------------------|----------------------|
| 225964 | Atotech CZ, a.s., Belgická 5119, Jablonec nad Nisou, Rýnovice, 46605, CZ | Atotech Deutschland GmbH, Erasmusstraße 20, Berlin, DE | 07.10.2021 |
| 226711 | Atotech CZ, a.s., Belgická 5119, Jablonec nad Nisou, Rýnovice, 46605, CZ | Atotech Deutschland GmbH, Erasmusstraße 20, Berlin, DE | 07.10.2021 |
| 229945 | Atotech CZ, a.s., Belgická 5119, Jablonec nad Nisou, Rýnovice, 46605, CZ | Atotech Deutschland GmbH, Erasmusstraße 20, Berlin, DE | 07.10.2021 |
| 233988 | Eden Springs (Europe) S.A., Chemin du Trési 9, Préverenges, CH | Eden Springs (Switzerland) S.A., Chemin du Trési 6B, 1028 Préverenges, CH | 06.10.2021 |
| 236353 | Atotech CZ, a.s., Belgická 5119, Jablonec nad Nisou, Rýnovice, 46605, CZ | Atotech Deutschland GmbH, Erasmusstraße 20, Berlin, DE | 07.10.2021 |
| 236354 | Atotech CZ, a.s., Belgická 5119, Jablonec nad Nisou, Rýnovice, 46605, CZ | Atotech Deutschland GmbH, Erasmusstraße 20, Berlin, DE | 07.10.2021 |
| 236356 | Atotech CZ, a.s., Belgická 5119, Jablonec nad Nisou, Rýnovice, 46605, CZ | Atotech Deutschland GmbH, Erasmusstraße 20, Berlin, DE | 07.10.2021 |
| 236359 | Atotech CZ, a.s., Belgická 5119, Jablonec nad Nisou, Rýnovice, 46605, CZ | Atotech Deutschland GmbH, Erasmusstraße 20, Berlin, DE | 07.10.2021 |
| 236360 | Atotech CZ, a.s., Belgická 5119, Jablonec nad Nisou, Rýnovice, 46605, CZ | Atotech Deutschland GmbH, Erasmusstraße 20, Berlin, DE | 07.10.2021 |
| 241861 | DELPHI TECHNOLOGIES, INC., 5725 Delphi Drive, Troy, MI, US | Delphi Technologies IP Limited, The Grove, 21 Pine Road, Belleville, St. Michael BB11113, BB | 07.10.2021 |
| 249642 | Miroslav Kandr, Proutěná 420, Praha 4, 14900, CZ | INFINITE company s.r.o., Proutěná 420/41, Praha 4, Újezd u Průhonic, 14900, CZ | 12.10.2021 |
| 277130 | Atotech CZ, a.s., Belgická 5119, Jablonec nad Nisou, Rýnovice, 46605, CZ | Atotech Deutschland GmbH, Erasmusstraße 20, Berlin, DE | 07.10.2021 |
| 301306 | NG2 Suisse S.á.r.l., Alpenstrasse 15, 6300 Zug, CH | CCC.eu Sp. Z. o.o., Ul. Strefowa 6, Polkowice 59-101, PL | 06.10.2021 |
| 324007 | Mojžíš Libor Mgr., č. p. 125, Žernov, 55203, CZ | Městys Žernov, 112, Žernov, 55203, CZ | 12.10.2021 |
| 325168 | Hladký a.s., Lhotka 77, Lhotka, 59101, CZ | Hladký Miroslav Ing., MSc, MBA, 77, Lhotka, 59101, CZ | 06.10.2021 |
| 344417 | NEWVALUES s.r.o., Jeremenkova 763/88, Praha 4 - Podolí, 14000, CZ | GOFIS s.r.o., Jeremenkova 763/88, Praha 4, Podolí, 14000, CZ | 07.10.2021 |
| 360624 | Gamlery Brands s. r. o., Buzulucká 2341, Tábor, 39003, CZ | Xzone s.r.o., Husova 869, Louny, 44001, CZ | 12.10.2021 |
| 363046 | Voráček Václav, Vinohradní 79, Šimonovice, Minkovice, 46312, CZ | Topení severní Čechy s.r.o., Hodkovická 16, Liberec, Liberec XXIII-Doubí, 46312, CZ | 07.10.2021 |
| 363238 | Voráček Václav, Vinohradní 79, Šimonovice, Minkovice, 46312, CZ | Topení severní Čechy s.r.o., Hodkovická 16, Liberec, Liberec XXIII-Doubí, 46312, CZ | 07.10.2021 |
| 382757 | Tělocvičná jednota Sokol Čertovka, Újezd 450/40, Praha 1, Malá Strana, 11800, CZ | Tělocvičná jednota Sokol Čertovka, Újezd 450/40, Praha 1, Malá Strana, 11800, CZ Česká obec sokolská, Újezd 450/40, Praha 1, Malá Strana, 11800, CZ | 12.10.2021 |
| 384623 | Tělocvičná jednota Sokol Čertovka, Újezd 450/40, Praha 1, Malá Strana, 11800, CZ | Tělocvičná jednota Sokol Čertovka, Újezd 450/40, Praha 1, Malá Strana, 11800, CZ Česká obec sokolská, Újezd 450/40, Praha 1, Malá Strana, 11800, CZ | 12.10.2021 |

Změny v údajích o vlastnících ochranných známek

Kapitola obsahuje ochranné známky, u kterých byla v rejstříku ochranných známek vyznačena změna v údajích o vlastnících ve smyslu ustanovení § 27 odst. 2 a 7 zákona č. 441/2003 Sb.

| Číslo zápisu (111) | Vlastník (730) | S účinností od (580) |
|-----------------------|--------------------------------------------------------------------------------------------------|-------------------------|
| 106423 | ALPA, a.s., Hornoměstská 378/74, Velké Meziříčí, 59401, CZ | 12.10.2021 |
| 165417 | Inter IKEA Systems B.V., Olof Palmestraat 1, 2616 LN Delft, NL | 07.10.2021 |
| 169462 | Aventisub LLC, Corporate Drive 55, 08807 Bridgewater, NJ, US | 12.10.2021 |
| 169463 | Aventisub LLC, Corporate Drive 55, 08807 Bridgewater, NJ, US | 12.10.2021 |
| 173369 | MICROSYS, spol. s r.o., Tavičská 845/21, Ostrava, Vítkovice, 70300, CZ | 08.10.2021 |
| 175323 | AŽD Praha s.r.o., Žirovnická 3146/2, Praha 10, Záběhlice, 10600, CZ | 12.10.2021 |
| 176786 | SILVITA, s.r.o., 17. listopadu 1160, Ústí nad Orlicí, 56201, CZ | 12.10.2021 |
| 180184 | ZAT a.s., K Podlesí 541, Příbram, Příbram VI-Březové Hory, 26101, CZ | 12.10.2021 |
| 180185 | ZAT a.s., K Podlesí 541, Příbram, Příbram VI-Březové Hory, 26101, CZ | 12.10.2021 |
| 180186 | ZAT a.s., K Podlesí 541, Příbram, Příbram VI-Březové Hory, 26101, CZ | 12.10.2021 |
| 185574 | Baar Alfred Ing., Boženy Němcové 1367/1a, Kopřivnice, 74221, CZ | 06.10.2021 |
| 219153 | Advance Magazine Publishers Inc., One World Trade Center, New York, NY 10007, NY, US | 12.10.2021 |
| 246102 | WENDY, spol. s r.o., Kokořínská 1615/86, Mělník, 27601, CZ | 12.10.2021 |
| 246160 | OPTREAL, spol. s r.o., V Oblouku 266, Čestlice, 25101, CZ | 08.10.2021 |
| 246669 | Hotel Krakonoš s.r.o., č. p. 660, Mariánské Lázně, 35301, CZ | 12.10.2021 |
| 246704 | STORMWARE s.r.o., Za Prachámou 4962/45, Jihlava, 58601, CZ | 06.10.2021 |
| 246705 | STORMWARE s.r.o., Za Prachámou 4962/45, Jihlava, 58601, CZ | 06.10.2021 |
| 246882 | Jihlavská lékárnická s.r.o., Těšínská 1349/296, Ostrava, Radvanice, 71600, CZ | 12.10.2021 |
| 246899 | M.G.P. spol. s r.o., Kvítková 1575, Zlín, 76001, CZ | 12.10.2021 |
| 246903 | MADETA a.s., Rudolfovská tř. 246/83, České Budějovice, České Budějovice 4, 37001, CZ | 12.10.2021 |
| 250109 | STORMWARE s.r.o., Za Prachámou 4962/45, Jihlava, 58601, CZ | 06.10.2021 |
| 250374 | REFO, spol. s r.o., Lipenská 1971/8, České Budějovice, České Budějovice 3, 37001, CZ | 12.10.2021 |
| 250770 | STORMWARE s.r.o., Za Prachámou 4962/45, Jihlava, 58601, CZ | 06.10.2021 |
| 253247 | PRAKAB PRAŽSKÁ KABELOVNA, s.r.o., Ke Kablu 278, Praha 10, Hostivař, 10200, CZ | 12.10.2021 |
| 253877 | Korda Roman, Holšická 1458, Praha 9, Újezd nad Lesy, 19016, CZ | 07.10.2021 |
| 254249 | Svaz sléváren České republiky, Technická 2896/2, Brno, Královo Pole, 61600, CZ | 12.10.2021 |
| 254420 | MONTKOV, spol. s r.o., č. p. 10, Vyšehněvice, 53341, CZ | 06.10.2021 |
| 260200 | Stil trade s.r.o., č. p. 156, Libišany, 53345, CZ | 12.10.2021 |
| 269158 | Náročná Jaroslava, Samcova 2125/3, Praha 1, Nové Město, 11000, CZ | 07.10.2021 |
| 286884 | O2 Worldwide Limited, C/O Stobbs Building 1000, Cambridge Research Park, Cambridge, CB25 9PD, GB | 06.10.2021 |
| 286885 | O2 Worldwide Limited, C/O Stobbs Building 1000, Cambridge Research Park, Cambridge, CB25 9PD, GB | 06.10.2021 |
| 286886 | O2 Worldwide Limited, C/O Stobbs Building 1000, Cambridge Research Park, Cambridge, CB25 9PD, GB | 06.10.2021 |
| 289486 | O2 Worldwide Limited, C/O Stobbs Building 1000, Cambridge Research Park, Cambridge, CB25 9PD, GB | 06.10.2021 |
| 292368 | O2 Worldwide Limited, C/O Stobbs Building 1000, Cambridge Research Park, Cambridge, CB25 9PD, GB | 06.10.2021 |
| 292369 | O2 Worldwide Limited, C/O Stobbs Building 1000, Cambridge Research Park, Cambridge, CB25 9PD, GB | 06.10.2021 |
| 292370 | O2 Worldwide Limited, C/O Stobbs Building 1000, Cambridge Research Park, Cambridge, CB25 9PD, GB | 06.10.2021 |
| 292371 | O2 Worldwide Limited, C/O Stobbs Building 1000, Cambridge Research Park, Cambridge, CB25 9PD, GB | 06.10.2021 |
| 300062 | O2 Worldwide Limited, C/O Stobbs Building 1000, Cambridge Research Park, Cambridge, CB25 9PD, GB | 06.10.2021 |
| 300119 | O2 Worldwide Limited, C/O Stobbs Building 1000, Cambridge Research Park, Cambridge, CB25 9PD, GB | 06.10.2021 |
| 301646 | O2 Worldwide Limited, C/O Stobbs Building 1000, Cambridge Research Park, Cambridge, CB25 9PD, GB | 06.10.2021 |
| 307117 | O2 Worldwide Limited, C/O Stobbs Building 1000, Cambridge Research Park, Cambridge, CB25 9PD, GB | 06.10.2021 |
| 307118 | O2 Worldwide Limited, C/O Stobbs Building 1000, Cambridge Research Park, Cambridge, CB25 9PD, GB | 06.10.2021 |
| 307119 | O2 Worldwide Limited, C/O Stobbs Building 1000, Cambridge Research Park, Cambridge, CB25 9PD, GB | 06.10.2021 |
| 307120 | O2 Worldwide Limited, C/O Stobbs Building 1000, Cambridge Research Park, Cambridge, CB25 9PD, GB | 06.10.2021 |
| 307121 | O2 Worldwide Limited, C/O Stobbs Building 1000, Cambridge Research Park, Cambridge, CB25 9PD, GB | 06.10.2021 |
| 307122 | O2 Worldwide Limited, C/O Stobbs Building 1000, Cambridge Research Park, Cambridge, CB25 9PD, GB | 06.10.2021 |
| 307123 | O2 Worldwide Limited, C/O Stobbs Building 1000, Cambridge Research Park, Cambridge, CB25 9PD, GB | 06.10.2021 |
| 307126 | O2 Worldwide Limited, C/O Stobbs Building 1000, Cambridge Research Park, Cambridge, CB25 9PD, GB | 06.10.2021 |
| 307127 | O2 Worldwide Limited, C/O Stobbs Building 1000, Cambridge Research Park, Cambridge, CB25 9PD, GB | 06.10.2021 |

| Číslo zápisu (111) | Vlastník (730) | S účinností od (580) |
|-----------------------|--------------------------------------------------------------------------------------------------|-------------------------|
| 307544 | O2 Worldwide Limited, C/O Stobbs Building 1000, Cambridge Research Park, Cambridge, CB25 9PD, GB | 06.10.2021 |
| 308867 | Národní Jaroslava, Samcova 2125/3, Praha 1, Nové Město, 11000, CZ | 07.10.2021 |
| 309025 | O2 Worldwide Limited, C/O Stobbs Building 1000, Cambridge Research Park, Cambridge, CB25 9PD, GB | 06.10.2021 |
| 309332 | O2 Worldwide Limited, C/O Stobbs Building 1000, Cambridge Research Park, Cambridge, CB25 9PD, GB | 06.10.2021 |
| 309343 | O2 Worldwide Limited, C/O Stobbs Building 1000, Cambridge Research Park, Cambridge, CB25 9PD, GB | 06.10.2021 |
| 309366 | O2 Worldwide Limited, C/O Stobbs Building 1000, Cambridge Research Park, Cambridge, CB25 9PD, GB | 06.10.2021 |
| 309367 | O2 Worldwide Limited, C/O Stobbs Building 1000, Cambridge Research Park, Cambridge, CB25 9PD, GB | 06.10.2021 |
| 309379 | O2 Worldwide Limited, C/O Stobbs Building 1000, Cambridge Research Park, Cambridge, CB25 9PD, GB | 06.10.2021 |
| 309380 | O2 Worldwide Limited, C/O Stobbs Building 1000, Cambridge Research Park, Cambridge, CB25 9PD, GB | 06.10.2021 |
| 309393 | O2 Worldwide Limited, C/O Stobbs Building 1000, Cambridge Research Park, Cambridge, CB25 9PD, GB | 06.10.2021 |
| 309578 | O2 Worldwide Limited, C/O Stobbs Building 1000, Cambridge Research Park, Cambridge, CB25 9PD, GB | 06.10.2021 |
| 309601 | O2 Worldwide Limited, C/O Stobbs Building 1000, Cambridge Research Park, Cambridge, CB25 9PD, GB | 06.10.2021 |
| 309606 | O2 Worldwide Limited, C/O Stobbs Building 1000, Cambridge Research Park, Cambridge, CB25 9PD, GB | 06.10.2021 |
| 309609 | O2 Worldwide Limited, C/O Stobbs Building 1000, Cambridge Research Park, Cambridge, CB25 9PD, GB | 06.10.2021 |
| 309618 | O2 Worldwide Limited, C/O Stobbs Building 1000, Cambridge Research Park, Cambridge, CB25 9PD, GB | 06.10.2021 |
| 309621 | O2 Worldwide Limited, C/O Stobbs Building 1000, Cambridge Research Park, Cambridge, CB25 9PD, GB | 06.10.2021 |
| 309774 | O2 Worldwide Limited, C/O Stobbs Building 1000, Cambridge Research Park, Cambridge, CB25 9PD, GB | 06.10.2021 |
| 310119 | O2 Worldwide Limited, C/O Stobbs Building 1000, Cambridge Research Park, Cambridge, CB25 9PD, GB | 06.10.2021 |
| 311090 | O2 Worldwide Limited, C/O Stobbs Building 1000, Cambridge Research Park, Cambridge, CB25 9PD, GB | 06.10.2021 |
| 311091 | O2 Worldwide Limited, C/O Stobbs Building 1000, Cambridge Research Park, Cambridge, CB25 9PD, GB | 06.10.2021 |
| 312233 | O2 Worldwide Limited, C/O Stobbs Building 1000, Cambridge Research Park, Cambridge, CB25 9PD, GB | 06.10.2021 |
| 313174 | O2 Worldwide Limited, C/O Stobbs Building 1000, Cambridge Research Park, Cambridge, CB25 9PD, GB | 06.10.2021 |
| 316007 | O2 Worldwide Limited, C/O Stobbs Building 1000, Cambridge Research Park, Cambridge, CB25 9PD, GB | 06.10.2021 |
| 316045 | O2 Worldwide Limited, C/O Stobbs Building 1000, Cambridge Research Park, Cambridge, CB25 9PD, GB | 06.10.2021 |
| 316046 | O2 Worldwide Limited, C/O Stobbs Building 1000, Cambridge Research Park, Cambridge, CB25 9PD, GB | 06.10.2021 |
| 316234 | O2 Worldwide Limited, C/O Stobbs Building 1000, Cambridge Research Park, Cambridge, CB25 9PD, GB | 06.10.2021 |
| 317922 | O2 Worldwide Limited, C/O Stobbs Building 1000, Cambridge Research Park, Cambridge, CB25 9PD, GB | 06.10.2021 |
| 319257 | O2 Worldwide Limited, C/O Stobbs Building 1000, Cambridge Research Park, Cambridge, CB25 9PD, GB | 06.10.2021 |
| 319375 | O2 Worldwide Limited, C/O Stobbs Building 1000, Cambridge Research Park, Cambridge, CB25 9PD, GB | 06.10.2021 |
| 319376 | O2 Worldwide Limited, C/O Stobbs Building 1000, Cambridge Research Park, Cambridge, CB25 9PD, GB | 06.10.2021 |
| 320204 | O2 Worldwide Limited, C/O Stobbs Building 1000, Cambridge Research Park, Cambridge, CB25 9PD, GB | 06.10.2021 |
| 322199 | O2 Worldwide Limited, C/O Stobbs Building 1000, Cambridge Research Park, Cambridge, CB25 9PD, GB | 06.10.2021 |
| 322200 | O2 Worldwide Limited, C/O Stobbs Building 1000, Cambridge Research Park, Cambridge, CB25 9PD, GB | 06.10.2021 |
| 322201 | O2 Worldwide Limited, C/O Stobbs Building 1000, Cambridge Research Park, Cambridge, CB25 9PD, GB | 06.10.2021 |
| 323179 | Pivovar Samson s.r.o., Lidická tř. 458/51, České Budějovice, České Budějovice 7, 37001, CZ | 11.10.2021 |
| 324846 | Pivovar Samson s.r.o., Lidická tř. 458/51, České Budějovice, České Budějovice 7, 37001, CZ | 11.10.2021 |
| 325152 | Uhlír Josef, 101, Hradešín, 28201, CZ | 12.10.2021 |
| 325154 | Uhlír Josef, 101, Hradešín, 28201, CZ | 12.10.2021 |
| 325569 | Timone Management s.r.o., Na staré vinici 418/20, Praha 4, Krč, 14000, CZ | 06.10.2021 |
| 326008 | Institut sportovního lékařství a.s., U Malvazinky 177/7, Praha 5, Smíchov, 15000, CZ | 12.10.2021 |
| 326553 | Dva duby s.r.o., U Synagogy 838/8, Dolní Kounice, 66464, CZ | 11.10.2021 |
| 327312 | Kán Ivan Ing., Kubranská 68/104, Trenčín 91101, SK | 06.10.2021 |
| 327785 | O2 Worldwide Limited, C/O Stobbs Building 1000, Cambridge Research Park, Cambridge, CB25 9PD, GB | 06.10.2021 |
| 328039 | MK FLORIA, spol. s r. o., Bečovská 1326/9, Praha 10, Uhřetíněves, 10400, CZ | 12.10.2021 |
| 328261 | CLUB MARK BARVY, s.r.o., Hvoždanská 2053/3, Praha 4, Chodov, 14800, CZ | 07.10.2021 |
| 328262 | CLUB MARK BARVY, s.r.o., Hvoždanská 2053/3, Praha 4, Chodov, 14800, CZ | 07.10.2021 |
| 328628 | HTC servis, s.r.o., Kopaniny 841/9, Střelice, 66447, CZ | 06.10.2021 |
| 328629 | HTC servis, s.r.o., Kopaniny 841/9, Střelice, 66447, CZ | 06.10.2021 |
| 328682 | Korda Roman, Holšická 1458, Praha 9, Újezd nad Lesy, 19016, CZ | 07.10.2021 |
| 328733 | MK FLORIA, spol. s r. o., Bečovská 1326/9, Praha 10, Uhřetíněves, 10400, CZ | 12.10.2021 |
| 329078 | O2 Worldwide Limited, C/O Stobbs Building 1000, Cambridge Research Park, Cambridge, CB25 9PD, GB | 06.10.2021 |
| 329816 | O2 Worldwide Limited, C/O Stobbs Building 1000, Cambridge Research Park, Cambridge, CB25 9PD, GB | 06.10.2021 |
| 330823 | Timone Management s.r.o., Na staré vinici 418/20, Praha 4, Krč, 14000, CZ | 06.10.2021 |
| 331539 | O2 Worldwide Limited, C/O Stobbs Building 1000, Cambridge Research Park, Cambridge, CB25 9PD, GB | 06.10.2021 |

| Číslo zápisu (111) | Vlastník (730) | S účinností od (580) |
|-----------------------|---------------------------------------------------------------------------------------------------|-------------------------|
| 331919 | Pham Ladislav, Kaprova 42/14, Praha 1, Staré Město, 11000, CZ | 07.10.2021 |
| 332152 | O2 Worldwide Limited, C/O Stobbs Building 1000, Cambridge Research Park, Cambridge, CB25 9PD, GB | 06.10.2021 |
| 333309 | Korda Roman, Holšická 1458, Praha 9, Újezd nad Lesy, 19016, CZ | 07.10.2021 |
| 334120 | O2 Worldwide Limited, C/O Stobbs Building 1000, Cambridge Research Park, Cambridge, CB25 9PD, GB | 06.10.2021 |
| 343921 | Nárožná Jaroslava, Samcova 2125/3, Praha 1, Nové Město, 11000, CZ | 07.10.2021 |
| 348571 | O2 Worldwide Limited, C/O Stobbs Building 1000, Cambridge Research Park, Cambridge, CB25 9PD, GB | 06.10.2021 |
| 353981 | Korda Roman, Holšická 1458, Praha 9, Újezd nad Lesy, 19016, CZ | 07.10.2021 |
| 359166 | O2 Worldwide Limited, C/O Stobbs Building 1000, Cambridge Research Park, Cambridge, CB25 9 PD, GB | 06.10.2021 |
| 361916 | O2 Worldwide Limited, C/O Stobbs Building 1000, Cambridge Research Park, Cambridge, CB25 9 PD, GB | 06.10.2021 |
| 362205 | O2 Worldwide Limited, C/O Stobbs Building 1000, Cambridge Research Park, Cambridge, CB25 9PD, GB | 06.10.2021 |
| 362207 | O2 Worldwide Limited, C/O Stobbs Building 1000, Cambridge Research Park, Cambridge, CB25 9PD, GB | 06.10.2021 |
| 381873 | O2 Worldwide Limited, C/O Stobbs Building 1000, Cambridge Research Park, Cambridge, CB25 9PD, GB | 06.10.2021 |
| 382882 | O2 Worldwide Limited, C/O Stobbs Building 1000, Cambridge Research Park, Cambridge, CB25 9PD, GB | 12.10.2021 |
| 385738 | O2 Worldwide Limited, C/O Stobbs Building 1000, Cambridge Research Park, Cambridge, CB25 9PD, GB | 12.10.2021 |
| 386970 | O2 Worldwide Limited, C/O Stobbs Building 1000, Cambridge Research Park, Cambridge, CB25 9PD, GB | 12.10.2021 |

Ostatní rozhodné údaje a úřední opravy

Kapitola zahrnuje zejména přetřídění seznamu výrobků a služeb v návaznosti na mezinárodní zápis, opravu chyb ve formulaci, přepisů a zjevných nesprávností za účelem uvedení do souladu se skutečností. V této kapitole jsou zveřejňovány jen takové údaje, které nemohou být zveřejněny spolu se zveřejněním přihlášky nebo se zápisem ochranné známky. Dále kapitola obsahuje důležitá úřední sdělení.

(97) **EP 2807778**

Udělení evropského patentu č. 2807778 ze dne 08.09.2021 bylo zrušeno a řízení bylo přerušeno.

(97) **EP 3449410**

Udělení evropského patentu č. 3449410 ze dne 28.07.2021 bylo zrušeno a řízení bylo přerušeno.
