

### Číselné INID kódy pro označování bibliografických dat technických řešení

### INID Codes for the identification of bibliographic data of technical solutions

(Standard WIPO ST. 9 a ST. 80)

(11)	číslo patentu/zápisu/osvědčení	(11)	Number of the patent/registration/certification
(15)	datum zápisu průmyslového vzoru	(15)	Industrial design registration date
(21)	číslo přihlášky/žádosti	(21)	.Application number
(22)	datum podání přihlášky/žádosti	(22)	Date of application filling
(23)	údaje o výstavní prioritě	(23)	Exhibition priority data
(28)	počet průmyslových vzorů	(28)	Number of industrial designs included in the application
(31)	číslo prioritní přihlášky	(31)	Number of priority application
(32)	datum podání prioritní přihlášky	(32)	Filling date of priority application
(33)	země priority	(33)	Priority country
(40)	datum zveřejnění přihlášky vynálezu	(40)	Date of publication of patent application
(45)	datum zveřejnění zapsaného průmyslového vzoru	(45)	Publication date of the registered industrial design
(47)	datum zveřejnění udělení patentu a zápisu užitého vzoru, datum zápisu užitého vzoru, datum oznámení udělení evropského patentu v Evropském patentovém věstníku	(47)	Publication date of patent granting and publication date of utility model registration, registration date of utility model, publication date of European patent granting in the European patent bulletin
(51)	mezinárodní patentové třídění/Locamské třídění průmyslových vzorů	(51)	International Patent Classification/ Locarno Classification for Industrial Designs
(54)	Název	(54)	Title
(55)	vyobrazení průmyslového vzoru	(55)	Reproduction of the industrial design
(57)	Anotace	(57)	Abstract
(68)	číslo základního patentu	(68)	Number of the basic patent
(71)	označení přihlašovatele/žadatele	(71)	Applicant
(72)	označení původce	(72)	Inventor
(73)	označení majitele/vlastníka	(73)	Owner
(74)	označení zástupce	(74)	Attorney's name and address
(86)	číslo mezinárodní přihlášky	(86)	International application number
(87)	číslo mezinárodního zveřejnění	(87)	International publication number
(92)	datum a číslo první registrace přípravku pro Českou republiku	(92)	Date and number(s) of the first authorization to market the product in the CZ
(93)	datum, číslo a země první registrace přípravku v rámci Společenství	(93)	Date, number(s) and country of the first authorization to market the product in the EEC
(94)	doba platnosti osvědčení	(94)	Term of certification validity
(95)	označení a typ přípravku	(95)	Name of the product and product type
(96)	datum podání a číslo evropské patentové přihlášky	(96)	European patent application filling date and number
(97)	datum zveřejnění a číslo zveřejnění evropské patentové přihlášky v Evropském patentovém věstníku	(97)	European patent application publication date and publication number in the European patent bulletin

### Číselné INID kódy pro označování bibliografických dat ochranných známek

### INID codes and minimum required for the identification of bibliographic data relating to marks

(Standard WIPO ST.60)

(111)	Číslo zápisu ochranné známky (registrace)	(111)	Number of registration
(151)	Datum zápisu ochranné známky	(151)	Date of the registration
(210)	Číslo přihlášky ochranné známky (spisu)	(210)	Number of the application
(220)	Datum podání přihlášky	(220)	Date of filing of the application
(320)	Datum vzniku práva přednosti	(320)	Date of the first application
(442)	Datum zveřejnění přihlášky po průzkumu	(442)	Date of the publication of the examined application
(450)	Datum zveřejnění zápisu ochranné známky ve Věstníku	(450)	Date of publication of the registration
(510)	Seznam výrobků a služeb	(510)	List of goods and/or services
(511)	Číslo třídy výrobků a služeb	(511)	Number of the class of goods and/or services
(526)	Omezení rozsahu ochrany o prvek	(526)	Disclaimer
(540)	Znění nebo vyobrazení ochranné známky	(540)	Reproduction of the mark
(551)	Kolektivní ochranná známka	(551)	Collective mark
(554)	Prostorová ochranná známka	(554)	Three-dimensional mark
(558)	Ochranná známka tvořená pouze barvou nebo kombinací barev	(558)	Mark consisting exclusively of one or several colours
(580)	Datum zápisu jakékoliv transakce v souvislosti s přihláškou nebo zápisem ochranné známky do rejstříku, např. změna majitele, změna jména nebo adresy, vzdání se práv k ochranné známce atd. (účinnost)	(580)	Date of recording of any kind of transaction in respect of applications or registrations (e.g. change in ownership, change in name or address, renunciation, termination of protection)
(591)	Údaje o barevnosti ochranné známky	(591)	Information concerning colour claimed
(730)	Přihlašovatel/vlastník ochranné známky	(730)	The applicant or the holder of the mark
(740)	Zástupce	(740)	Name and address of the representative
(770)	Jméno a adresa dřívějšího přihlašovatele nebo vlastníka (v případě změny vlastnictví)	(770)	Name and address of the previous applicant or holder (in case of change in ownership)
(791)	Jméno a adresa nabyvatele licence	(791)	Name and address of the licensee
(793)	Podmínky a omezení licence	(793)	Indication of conditions and/or restrictions under the license
(800)	Mezinárodní zápis ochranné známky	(800)	International registration

# Kódy pro kódování záhlaví oznámení publikovaných ve Věstníku

(Standard WIPO ST. 17)

BB9A	zveřejněné přihlášky vynálezů	MK1K	zánik užitého vzoru uplynutím doby platnosti
FG1K	zapsané užité vzory	MK4A	zánik patentů uplynutím doby platnosti
FG4A	udělené patenty	MK4F	zánik autorských osvědčení uplynutím doby platnosti
FG4Q	zapsané průmyslové vzory	MK4Q	zánik průmyslového vzoru uplynutím doby ochrany
LD3K	částečný výmaz užitého vzoru	MM4A	zánik patentů pro nezaplacení ročních poplatků
LD4Q	částečný výmaz průmyslového vzoru	MM4F	zánik autorských osvědčení pro nezaplacení ročních poplatků
MA4A	zánik patentů vzdáním se	ND1K	prodloužení platnosti užitého vzoru
MA4F	zánik autorských osvědčení vzdáním se	ND4Q	obnova doby ochrany průmyslového vzoru
MC3K	výmaz užitého vzoru	PA4A	změna autorského osvědčení na patent
MC4A	zrušení patentu	PC9A	změna dispozičního práva k vynálezu
MC4F	zrušení autorského osvědčení	PD1K	převod práv a ostatní změny majitelů užitého vzoru
MC4Q	výmaz průmyslového vzoru	PD4A	převod práv a ostatní změny majitelů patentů
MH1K	zánik užitého vzoru vzdáním se	PD4Q	převod práv a ostatní změny vlastníků průmyslových vzorů
MH4A	částečné zrušení patentu	QA9A	nabídka licence
MH4F	částečné zrušení autorského osvědčení	SB4A	zapsané patenty do rejstříku po odtajnění
MH4Q	zánik průmyslového vzoru vzdáním se	SB4F	zapsaná autorská osvědčení do rejstříku po odtajnění

## Opravy Změny Různé

### Opravy u přihlášek vynálezů s žádostí o udělení patentu

HA9A	jmenování vynálezce		
HB9A	oprava jmen	HG9A	oprava chyb v třídění
HC9A	změna jmen	HH9A	oprava nebo změna všeobecně
HD9A	oprava adres	HK9A	tiskové chyby v úředních věstnících
HE9A	změna adres		
HF9A	oprava dat		

### Opravy ochranných dokumentů

Patenty	autorská osvědčení	užité vzory	průmyslové vzory	
TA4A	TA4F	TA1K	TA4Q	jmenování vynálezce
TB4A	TB4F	TB1K	TB4Q	oprava jmen
TC4A	TC4F	TC1K	TC4Q	změna jmen
TD4A	TD4F	TD1K	TD4Q	oprava adres
TE4A	TE4F	TE1K	TE4Q	změna adres
TF4A	TF4F	TF1K	TF4Q	oprava dat
TG4A	TG4F	TG1K	TG4Q	oprava chyb v třídění
TH4A	TH4F	TH1K	TH4Q	oprava nebo změna všeobecně
TK9A	TK9F	TK1K	TK4Q	tiskové chyby v úřed. věstnících

**Kódy pro označování zemí a mezinárodních organizací použité ve věstníku**

BE	Belgie
CH	Švýcarsko
CY	Kypr
CZ	Česká republika
DE	Spolková republika Německo
FR	Francie
GB	Velká Británie
IN	Indie
IT	Itálie
JP	Japonsko
KR	Korejská republika
LU	Lucembursko
MT	Malta
NL	Nizozemsko
NZ	Nový Zéland
PL	Polsko
SE	Švédsko
SK	Slovensko
UA	Ukrajina
US	Spojené státy americké

**Kódy pro označování států USA použité ve věstníku**

CA	California
NC	North Carolina
NY	New York
WA	Washington

**BB9A**

**Zveřejněné přihlášky vynálezů - přehled podle čísel přihlášek**

Dále uvedené přihlášky vynálezů byly zveřejněny dnem, uvedeným ve Věstníku podle zákona č. 527/1990 Sb., o vynálezech a zlepšovacích návrzích, ve znění pozdějších předpisů, a jsou k dispozici v patentové knihovně Úřadu průmyslového vlastnictví, Antonína Čermáka 2a, 160 68, Praha 6.

(21)	(51)	(21)	(51)
2020-177	<b>C 07 D 401/12</b> (2006.01)	2020-199	<b>B 60 R 5/04</b> (2006.01)
2020-180	<b>A 62 B 17/04</b> (2006.01)	2020-201	<b>A 62 B 7/10</b> (2006.01)
2020-181	<b>C 12 Q 1/70</b> (2006.01)	2020-208	<b>A 47 B 96/00</b> (2006.01)
2020-186	<b>A 61 L 9/012</b> (2006.01)	2020-249	<b>C 12 N 15/03</b> (2006.01)
2020-188	<b>A 61 M 16/12</b> (2006.01)	2020-454	<b>B 01 D 53/75</b> (2006.01)
2020-192	<b>A 61 B 8/00</b> (2006.01)	2020-632	<b>B 23 D 77/02</b> (2006.01)
2020-195	<b>F 24 F 7/00</b> (2021.01)	2020-733	<b>G 09 B 23/28</b> (2006.01)
2020-198	<b>B 60 R 5/04</b> (2006.01)	2021-163	<b>H 01 J 37/14</b> (2006.01)

**Zveřejněné přihlášky vynálezů - řazené podle MPT**

- (51) **A47B 96/00** (2006.01)  
(21) **2020-208**  
(71) Kvid Martin, Hradešín, CZ  
(72) Kvid Martin, Hradešín, CZ  
(54) **Zařízení pro zabránění průniku věcí a nečistot pod, za a nad samostatně stojící předměty, zejména nábytek**  
(22) 09.04.2020  
(57) Zařízení pro zabránění průniku věcí a nečistot pod, za a nad samostatně stojící předměty, zejména nábytek, je ve tvaru poddajného podlouhlého tělesa (1) tvořeného nafukovacím vakem, jehož výška odpovídá velikosti mezery mezi stranou samostatně stojícího předmětu a přilehlou plochou, vybranou ze skupiny podlaha, stěna místnosti, strop místnosti a strana dalšího samostatně stojícího předmětu. Toto podlouhlé těleso (1) může být na svém povrchu opatřeno provázky (2) pro jeho tvarování a/nebo uchycení k přilehlé ploše, a/nebo je podlouhlé těleso (1) na svém povrchu opatřeno jednou částí suchého zipu (3) pro jeho uchycení k přilehlé ploše a/nebo dalšímu podlouhlému tělesu (1) na které je umístěna druhá část suchého zipu (3).

- (74) Patent-K s.r.o., Husníkova 2086/22, Praha 5, Stodůlky, 15800

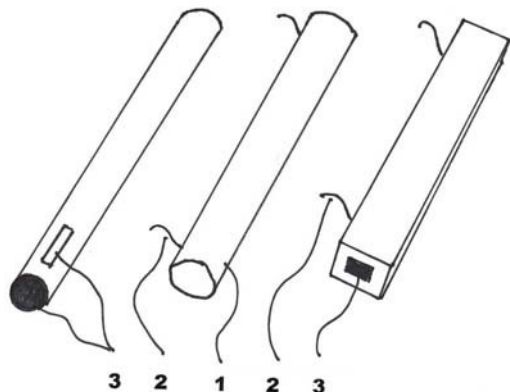

- (51) **A61B 8/00** (2006.01)  
**A61N 7/00** (2006.01)  
(21) **2020-192**  
(71) České vysoké učení technické v Praze, Praha 6, Dejvice, CZ  
(72) Průcha Jaroslav doc. PhDr. Ing., CSc., Ph.D., Blovice, Hradiště, CZ  
Hána Karel doc. Ing., Ph.D., Praha 10, Vršovice, CZ  
(54) **Akustický vlnovod hlavice terapeutického ultrazvukového přístroje**  
(22) 03.04.2020  
(57) Předmětem technického řešení je akustický vlnovod (19) hlavice (20) ultrazvukového terapeutického přístroje na principu Fresnelovy čočky. Ultrazvukový terapeutický přístroj zahrnuje generátor (30) elektrického budicího signálu spojený s hlavicí (20) a akustickým vlnovodem (19).

Akustický vlnovod (19) má tvar válce, který je na vrchním konci ukončen podstavou (1) a na spodním konci čelem (2) a který zahrnuje soustředně uspořádaný a od čela (2) probíhající vnitřní válec (34), kruhový zářez (3) ve tvaru mezikruží a vnější plášť (35). Podstava (1) akustického vlnovodu (19) je připevnitelná k aktivní ploše hlavice (20), přičemž akustický vlnovod je uzpůsoben pro šíření fokusovaného ultrazvukového vlnění (5) z čela (2) směrem k povrchu (7) těla pacienta. Kruhový zářez (3) může na straně čela (2) být uzavřen těsněním (4). Akustický vlnovod (19) může být tvořen ocelí, s výhodou nerezovou ocelí, nebo slitinou hliníku, s výhodou slitinou aluminium 2024 nebo superdural.

- (74) INPARTNERS GROUP, Ing. Dušan Kendereški, Tuřanka 1519/115a, Brno, Slatina, 62700

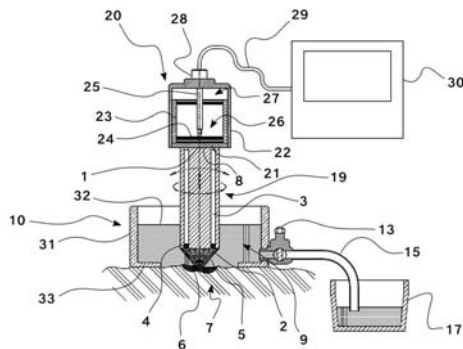

- (51) **A61L 9/012** (2006.01)  
**B60H 1/00** (2006.01)  
**B60H 3/00** (2006.01)  
**B60H 1/24** (2006.01)  
(21) **2020-186**  
(71) ŠKODA AUTO a.s., Mladá Boleslav, Mladá Boleslav II, CZ  
(72) Hrnčíř Jan Bc., Mnichovo Hradiště, Hněvůsice, CZ  
Zhukova Aleksandra Bc., Praha 8, Libeň, CZ  
Laník Jan Ing., Zlín, Malenovice, CZ  
(54) **Zařízení aromatizace pro provonění interiéru vozidla**  
(22) 02.04.2020  
(57) Předmětem vynálezu je zařízení aromatizace pro provonění interiéru auta vybranými vůněmi zahrnující hlavní těleso (5) umístěné do dvou symetrických krytů (2) a předního krytu (3) ve kterém jsou umístěna vonná tělesa (1) a je přidržovaný pomocí dvou spon (4), přičemž uvnitř hlavního tělesa (5) se nacházejí komory (12) pro umístění vonných těles (1), dvě trubky (6) a to přívodová trubka (6a) a odvodová trubka (6b) obě jsou složeny z několika článků, jejichž natáčením se vybírá vůně z hlavního tělesa (5), přičemž výběr umožňuje jednu nebo žádnou vůni, přičemž do trubek (6a, 6b) se vzduch přivádí pomocí vstupního otvoru (10) a pro odvod

vzduchu slouží výstupní otvor (11) pro pohyb otočných trubek (6) slouží pohonný servomotor (8).

- (51) **A61M 16/12** (2006.01)  
(21) **2020-188**  
(71) České vysoké učení technické v Praze, Praha 6, Dejvice, CZ  
(72) Roubík Karel prof. Ing., Ph.D., Náchod, CZ  
Ort Václav Ing., Černěnice, CZ  
(54) **Způsob provádění umělé plicní ventilace a zařízení k provádění tohoto způsobu**  
(22) 02.04.2020  
(57) Technické řešení se týká způsobu provádění umělé plicní ventilace vyznačující se tím, že průtok přes inspirační větev (7) patientského okruhu ventilátoru do pacienta (8) je v době inspiračního řízení rychlou pulsní sekvencí, kdy jsou střídavě otevírány pulsní ventily (12) a (13) pro přívod vzduchu a kyslíku, čímž je generován inspirační průtok, který zajišťuje požadované parametry umělé plicní ventilace, přičemž současně s tím distribuce řídicích impulsů mezi oba ventily určuje poměr složek směsi vzduchu s kyslíkem dodávané přes inspirační větev (7) patientského okruhu ventilátoru do pacienta (8) v době inspiračního řízení ventilu (12) či ventilu (13) je připojen pneumatický filtr (16) a (17) v podobě dutiny či rozšířeného potrubí, případně v kombinaci s odporovými prvky, vyrovnávající tlakové změny za dvoustavovým řízeným ventilem (12) či (13), a tím vyhlazující průběh průtoku dodávaného přes inspirační větev (7) patientského okruhu ventilátoru do pacienta (8) v době inspiračního řízení.
- (74) JUDr. Hana Císlarová LL.M., advokátka, Ovocný trh 573/12, Praha 1, Staré Město, 11000

- (51) **A62B 7/10** (2006.01)  
**A62B 18/02** (2006.01)  
**A62B 23/02** (2006.01)  
(21) **2020-201**  
(71) Ošmera Pavel prof. Ing., CSc., Valchov, CZ  
(72) Ošmera Pavel prof. Ing., CSc., Valchov, CZ  
(54) **Celoobličejová maska s nano-textilními filtry**  
(22) 06.04.2020  
(57) Celoobličejová maska (1) s nano-textilními filtry má nano-textilní filtr (2) ve výdechové části celo-obličejové masky (1) a nano-textilní filtr (3) v nádechové části celoobličejové masky (1). Nádechová část celoobličejové masky (1) má fotokatalytickou vrstvu (4) osvětlovanou UV světlem (6), které je vyzařováno UV LED diodami (5). V nádechové části celoobličejové masky (1) je třetí nano-textilní filtr (7), který se nachází v nádechové části celoobličejové masky (1) za fotokatalytickou vrstvou (4) pro zachycení uvolněných částic fotokatalytické vrstvy (4). Nano-textilní filtr (2) a nano-textilní filtr (3) jsou uvnitř ochranné textilie (8). UV LED diody (5) jsou napájeny stejnosměrným zdrojem (9) např. powerbankou. Nano-textilní filtr (3) je buď vnější filtr (10) nebo vnitřní filtr (11). v nádechové části celoobličejové masky (1). UV LED diody (5) jsou chlazené pomocí chladiče (12), který se dotýká jednotlivých chladičů (13) UV diod. Stejnosměrným zdrojem (9) se napájejí UV LED diody (5) přes kabel (14), konektor (15) a předradné rezistory (16). Základní část celoobličejové masky (1) je tvořena potápěčskou obličejovou maskou (17). Před ventilem (18) výdechové části celo-obličejové masky (1) je nano-textilní filtr (2) a před ventily (19) nádechové části celo-obličejové masky (1) je třetí nano-textilní filtr (7) následovaný fotokatalytickou komorou (20) a nano-textilním filtrem (3). Fotokatalytická komora (20) má fotokatalytickou vrstvu (4).

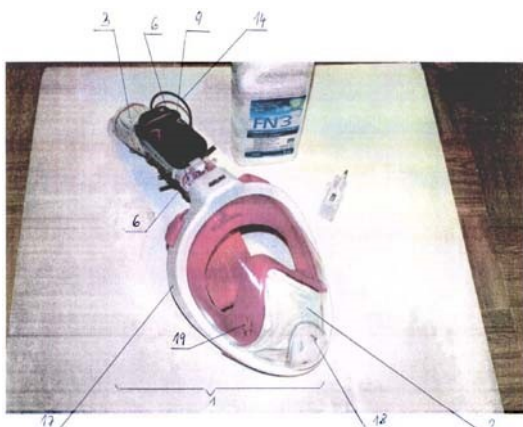

- (51) **A62B 17/04** (2006.01)  
**A62D 5/00** (2006.01)  
(21) **2020-180**  
(71) Ošmera Pavel prof. Ing., CSc., Valchov, CZ  
(72) Ošmera Pavel prof. Ing., CSc., Valchov, CZ  
(54) **Ochranné prostředky s fotokatalytickou vrstvou**  
(22) 31.03.2020  
(57) U ochranných prostředků s fotokatalytickou vrstvou (2) se na původní nechráněný povrch (6) se přidá fotokatalytická vrstva (2), která se aktivuje UV světlem (7). Fotokatalytická vrstva (2) je nanášena na původní nechráněný povrch (6). Fotokatalytická vrstva (2) je na části suchého zipu (4), která má háčky. Na původní nechráněný povrch (6) je uchycena pomocí části suchého zipu (5), která má úchytné smyčky. Na původní nechráněný povrch (6) uchycena pomocí lepicího pásku (11). Fotokatalytická vrstva (2) je na části suchého zipu (4), která má háčky a na původní nechráněný povrch (6) může být uchycena i přímo háčky suchého zipu (4).

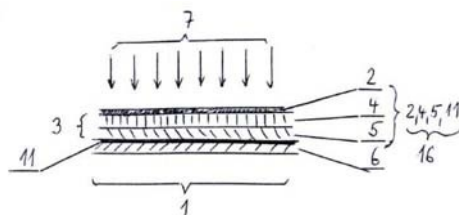

- (51) **B01D 53/75** (2006.01)  
**B01J 19/08** (2006.01)  
**B01J 19/24** (2006.01)  
**B01J 21/06** (2006.01)  
(21) **2020-454**  
(71) DEKONTA, a.s., Dřetovice, CZ  
Vysoká škola chemicko-technologická v Praze, Praha 6, Dejvice, CZ  
(72) Kroužek Jiří Ing., Ph.D., Svináře, Halouny, CZ  
Mašín Pavel Ing., Praha 6, Vokovice, CZ  
Rippelová Veronika Ing., Ph.D., Hostivice, CZ  
Škarohlíd Radek Ing., Praha 10, Strašnice, CZ  
Hendrych Jiří Ing., Ph.D., Praha 3, Žižkov, CZ  
Durdák Václav Ing., Sedlčany, CZ  
(54) **Způsob odstraňování akutně toxických látek ze vzdušín, zejména při havarijních situacích, a zařízení k provádění tohoto způsobu**  
(22) 12.08.2020  
(57) Při odstraňování akutně toxických látek se znečištěná vzdušina rozdělí na první proud a druhý proud znečištěného vzduchu. První proud se přivádí prvním vstupem do zdroje (6) mikrovlnného plazmatu, kde na první proud působí mikrovlnné plazma, čímž se odstraní část znečišťujících látek. Dále se první proud přivádí do křemenné trubice (10) plazmo-oxidační komory (11) s fotokatalyzátorem (12), a následně se smísí s druhým proudem ve směšovací komoře (32) plazmo-oxidační komory (11). Z druhého proudu znečištěného vzduchu se přítomností fotokatalyzátoru (12) a působením UV záření odstraní část znečišťujících látek a smíšený první proud s druhým proudem společně procházejí přes katalyzátor (15) pro katalytickou oxidaci organických látek, kde se odstraní zbylé znečišťující látky ze vzduchu. Druhý proud se do směšovací komory (32) plazmo-oxidační komory (11) přivádí přes protiproudý tepelný výměník (20), kde se ohřeje procházejícím smíšeným proudem znečištěného vzduchu, a takto vyčištěný vzduch se odvádí ven.
- (74) PatentCentrum Sedlák & Partners s.r.o., Okružní 2824, České Budějovice, České Budějovice 3, 37001

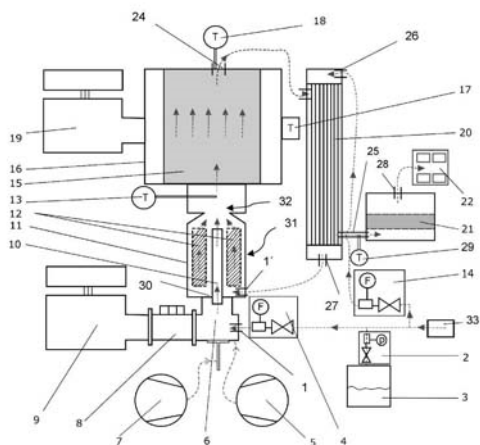

(51) **B23D 77/02** (2006.01)  
**B23D 77/00** (2006.01)

(21) **2020-632**

(71) FINAL Tools a.s., Brno, Slatina, CZ

(72) Fiala Stanislav, Brno, Líšeň, CZ

(54) **Upínací systém vystružovacích korunkových nástrojů a tyto nástroje**

(22) 26.11.2020

(57) Upínací systém (1) vystružovacích korunkových nástrojů sestávající z válcového držáku (3) se spojovacím rozhraním (15) pro rozebiratelné upevnění vystružovací korunky (2), kdy v čele držáku (3) je díra (20) a na obvodu vystružovací korunky (2) je vytvořena protilehle vůči střednímu zubovému výstupku (14) unášecí drážka (12), do níž zasahuje unášecí výstupek (19), který je vytvořen na čele (17) držáku (3), přičemž v ose (33) vystružovací korunky (2) je vytvořena válcová díra (11) pro uložení sestředovací spojovací šroubu (5) opatřeného na svém konci vnějším závitem (29) a na druhé straně hlavou (25) s dosedacím čelem (27), pod ním je navazující válcový dřík (30B) ukončený dalším dosedacím čelem (31) a na dřík (30B) navazuje válcový dřík (30A) s menším průměrem, který je uložen s vůlí do 0,01 mm ve válcové díře (20) držáku (3), a válcový dřík (30B) je uložen s vůlí do 0,05 mm v díře (11) vystružovací korunky (2).

(74) Kania, Sedlák, Smola, s.r.o., Mendlovo náměstí 907/1a, Brno, Staré Brno, 60300

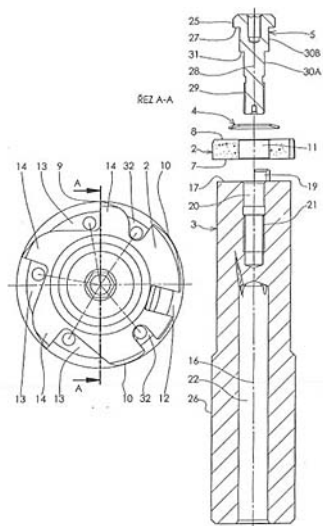

(51) **B60R 5/04** (2006.01)  
**B60R 7/02** (2006.01)  
**B60R 7/08** (2006.01)

(21) **2020-198**

(71) ŠKODA AUTO a.s., Mladá Boleslav, Mladá Boleslav II, CZ

(72) Poláček Roman, Dis., Lukavice, CZ

Vít Oldřich Ing., Hradec Králové, Svinary, CZ

(54) **Posuvný odkládací vak zavazadlového prostoru**

(22) 06.04.2020

(57) Předmětem vynálezu je posuvný odkládací vak v zavazadlovém prostoru automobilu zahrnující první příčník (1) a druhý příčník (2). První příčník (1)

a druhý příčník (2) jsou vzájemně propojeny plachtou (3). Posuvný odkládací vak dále zahrnuje vodící drážky (4), přičemž vodící drážka (4) alespoň z jedné strany zahrnuje řadu (5) zubů. Druhý příčník (2) zahrnuje po stranách ozubená kolečka (6) druhého příčníku (2) usazená ve vodících drážkách (3). Druhý příčník (2) zahrnuje spojovací tyče (7) druhého příčníku orientované od ozubených koleček (6) druhého příčníku ke středu druhého příčníku. Spojovací tyče (7) druhého příčníku jsou navzájem propojené třecí brzdou (8) druhého příčníku.

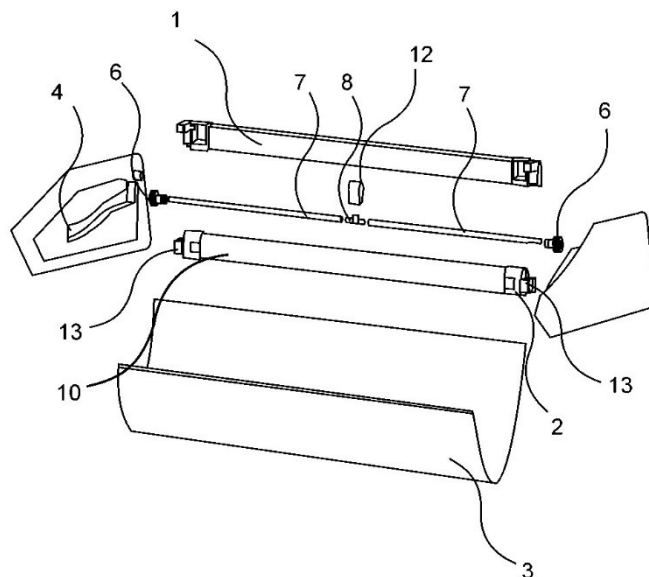

(51) **B60R 5/04** (2006.01)  
**B60R 7/02** (2006.01)  
**B60R 7/08** (2006.01)

(21) **2020-199**

(71) ŠKODA AUTO a.s., Mladá Boleslav, Mladá Boleslav II, CZ

(72) Poláček Roman, Dis., Lukavice, CZ

Vít Oldřich Ing., Hradec Králové, Svinary, CZ

(54) **Posuvný odkládací vak v zavazadlovém prostoru automobilu**

(22) 06.04.2020

(57) Předmětem vynálezu je posuvný odkládací vak v zavazadlovém prostoru automobilu zahrnující první příčník (1) a druhý příčník (2). První příčník (1) a druhý příčník (2) jsou vzájemně propojeny plachtou (3). Posuvný odkládací vak dále zahrnuje vodící drážky (4), přičemž vodící drážka (4) alespoň z jedné strany zahrnuje řadu (5) zubů. Druhý příčník (2) zahrnuje po stranách ozubená kolečka (6) propojená spojovací tyčí (7). Dále druhý příčník (2) zahrnuje brzdící kolečko (14) a třecí brzdou (8). Spojovací tyč (7) zahrnuje alespoň v jednom místě po obvodu ozubení (12). Ozubení (12) je v kontaktu s brzdícím kolečkem (14), přičemž brzdící kolečko (13) je dále připojené ke třecí brzdě (8). Brzdící kolečko (14) dále může být v kontaktu s ozubeným kolečkem (6) druhého příčníku (2).

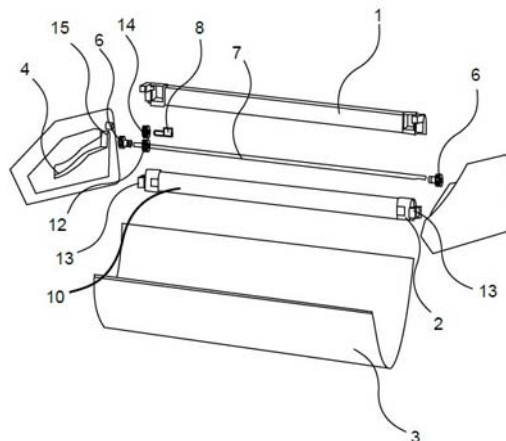

- (51) **C07D 401/12** (2006.01)  
**A61K 31/4709** (2006.01)  
**A61P 35/00** (2006.01)  
**G01N 33/574** (2006.01)  
**G01N 33/58** (2006.01)  
**A61K 51/04** (2006.01)
- (21) **2020-177**  
(71) Ústav organické chemie a biochemie AV ČR, v. v. i., Praha 6, Dejvice, CZ  
(72) Šimková Adéla Mgr., Praha 8, Troja, CZ  
Šácha Pavel RNDr., Ph.D., Praha 6, Řepy, CZ  
Sidej Natan, Praha 8, Libeň, CZ  
Ormsby Tereza Mgr., Ph.D., Praha 1, Josefov, CZ
- (54) **Sloučeniny pro inhibici fibroblastového aktivačního proteinu**  
(22) 30.03.2020  
(57) Řešení popisuje sloučeniny obecného vzorce I, které svojí afinitou a schopností inhibice výsoce přesahují doposud známé inhibitory FAP. Tyto látky je možné použít ke specifickému cílení na nádory pro účely diagnostiky a terapie nebo pro laboratorní účely při studiu endogenní exprese FAP.

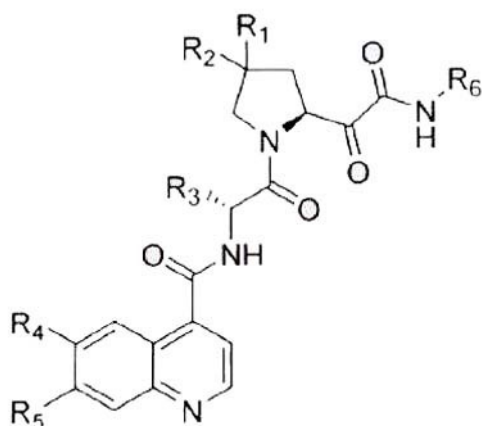

- (51) **C12N 15/03** (2006.01)  
**A61K 39/108** (2006.01)  
**C12R 1/19** (2006.01)
- (21) **2020-249**  
(71) Trefil Pavel Ing., DrSc., Psáry, CZ  
(72) Trefil Pavel Ing., DrSc., Psáry, CZ
- (54) **Nepatogenní živý kmen Escherichia coli CCM 8982 pro orální vakcinaci hospodářských zvířat**  
(22) 06.05.2020  
(57) Řešení se týká nového nepatogenního živého kmene *Escherichia coli* pro orální vakcinaci hospodářských zvířat, který je určený pro vakcinaci čerstvě vylíhlých mláďat drůbeže a právě odstavených selat a je uložený ve Sbírce mikroorganismů v Brně, CZ, pod označením CCM 8982, a jeho použití.
- (74) Patentová kancelář VYNALEZY.cz, Mgr. Hana Jirkalová, Michelská 18/12a, Praha 4, Michle, 14000



- (51) **C12Q 1/70** (2006.01)  
**C12R 1/445** (2006.01)  
**C12R 1/92** (2006.01)
- (21) **2020-181**  
(71) MB PHARMA s.r.o., Praha 2, Vinohrady, CZ  
(72) Benešik Martin Mgr., Ph.D., Strání, CZ  
Moša Marek RNDr., Ph.D., Mečeříž, CZ
- (54) **Lyofilizovaná testovací sada ke stanovení antimikrobiální biologické účinnosti fágových přípravků na bakterii Staphylococcus aureus**  
(22) 31.03.2020  
(57) Lyofilizovaná testovací sada na stanovení biologické antimikrobiální účinnosti fágového lyzátu na bázi mikrotitrační destičky, kde jednotlivé jamky jedné řady obsahují alespoň 50  $\mu$ l lyzátu jednoho následujícího fága nebo jejich kombinaci: MB 401, MB 402, MB 403, MB SA2, MB SA3, MB SA5, a to v desítkovém ředění v koncentracích  $1 \times 10^9$  až  $1 \times 10^2$ .
- (74) Rott, Růžička & Guttman a spol., Vyskočilova 1566, Praha 4, Michle, 14000
- (51) **F24F 7/00** (2021.01)  
**F24F 7/007** (2006.01)  
**F24F 110/10** (2018.01)
- (21) **2020-195**  
(71) Hofman Jiří Ing., Plzeň, Černice, CZ  
(72) Hofman Jiří Ing., Plzeň, Černice, CZ
- (54) **Ventilační systém víceúčelový**  
(22) 05.04.2020  
(57) Ventilační systém pro větrání uzavřeného prostoru s dostatečnou tepelnou akumulací, obsahující nejméně jeden ventilátor (1) pro výměnu vzduchu s vnějším prostředím a nejméně jednu řídicí jednotku (2), spočívá v tom, že k řídicí jednotce (2) je připojeno nejméně jedno čidlo (3) pro měření teploty uvnitř uzavřeného prostoru a zároveň čidlo teploty (4) venkovního vzduchu, přičemž ventilátor (1) ovládaný řídicí jednotkou (2) je provozován v režimu přirozeného chlazení tehdy, pokud je teplota venkovního vzduchu nižší než teplota vzduchu v uzavřeném prostoru (6) a zároveň je teplota v uzavřeném prostoru (6) vyšší než požadovaná teplota, případně když řídicí jednotka (2) ještě obdrží souhlas se spuštěním ventilátoru (1) za uvedených podmínek, a/nebo je provozován v režimu přirozeného vytápění tehdy, pokud je teplota venkovního vzduchu vyšší než teplota vzduchu v uzavřeném prostoru (6) a zároveň je teplota v uzavřeném prostoru (6) nižší než požadovaná teplota, případně když řídicí jednotka (2) ještě obdrží souhlas se spuštěním ventilátoru (1) za uvedených podmínek.

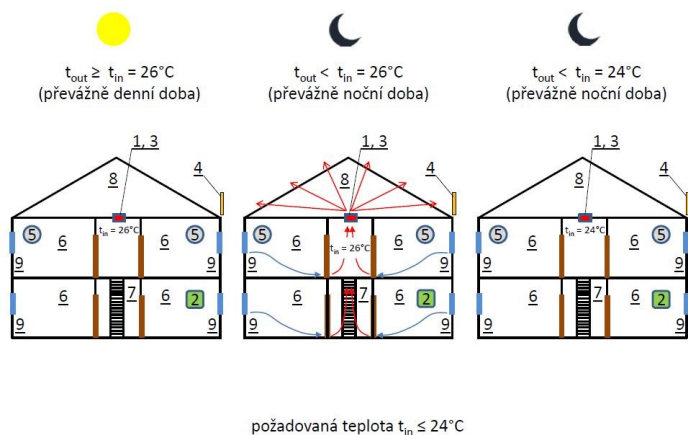

- (51) **G09B 23/28** (2006.01)  
**A63H 33/26** (2006.01)
- (21) **2020-733**
- (71) České vysoké učení technické v Praze, Praha 6, Dejvice, CZ
- (72) Mužík Jan Ing., Ph.D., Praha 10, Strašnice, CZ  
Navrátil Vojtěch Ing., Praha 6, Velešlavín, CZ  
Holubová Anna Ing., Sušice, Sušice II, CZ  
Buchtelová Aneta Mgr., Praha 6, Břevnov, CZ  
Caithaml Vít Mgr., Unhošť, CZ  
Gillar David Ing., Uherské Hradiště, Jarošov, CZ  
Hána Karel doc. Ing., Ph.D., Praha 10, Vršovice, CZ  
Kašpar Jan Ing., Jičín, Valdické Předměstí, CZ  
Malina Vojtěch Ing., Praha 3, Žižkov, CZ  
Mužík Pavel PhDr., Ph.D., Praha 10, Strašnice, CZ  
Smrčka Pavel Ing., Ph.D., Praha 6, Střešovice, CZ
- (54) **Edukativní pomůcka v podobě hračky pro děti s diabetes mellitus**
- (22) 31.12.2020
- (57) Edukativní pomůcka v podobě hračky pro děti s diabetes mellitus, povrch jejíhož těla (1) i výplň těla (1) jsou provedeny z měkkých a ohebných materiálů, přičemž po povrchu těla (1) jsou rozmístěny elektroluminiscenční diody (11) a barva elektroluminiscenčních diod (11) je kontrastní k barvě povrchu těla (1) s tím, že elektroluminiscenční diody (11) jsou připojeny ke schránce (2) s elektronikou obsahující procesorovou jednotku (21), reproduktor (23), vibrační motor (24), baterii (25) a komunikační jednotku (22) opatřenou modulem pro bezdrátové připojení osobní bezdrátovou sítí, prostřednictvím které je komunikační jednotka (22) bezdrátově připojena k alespoň jednomu mobilnímu telefonu (31) dohlížející osoby, který je dále bezdrátově spojen s kontinuálním monitorem glykémie (33).
- (74) MACHU IP | patentová kancelář, Mgr. Matěj Machů Ph.D., Václavské náměstí 804/58, Praha 1, Nové Město, 11000

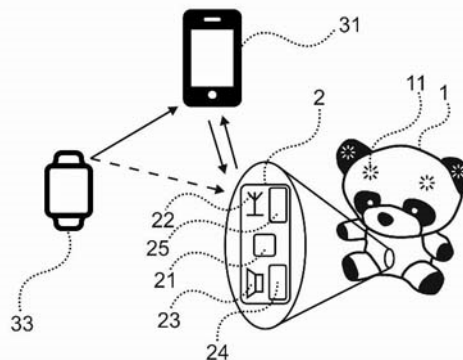

- (51) **H01J 37/14** (2006.01)  
**H01J 37/28** (2006.01)
- (21) **2021-163**
- (71) Carl Zeiss Microscopy GmbH, Jena, DE
- (72) Matijevic Marko, Nürtingen, DE  
Gamm Björn, Königsbronn, DE  
Preikszas Dirk, Oberkochen, DE
- (54) **Způsob obsluhování uspořádání čočky objektivu, uspořádání čočky objektivu a mikroskop**
- (22) 01.04.2021
- (57) Předkládaný vynález se týká uspořádání (17) čočky objektivu pro mikroskop paprsku částic a způsobu jeho obsluhování. Uspořádání (17) čočky objektivu zahrnuje první cívkou (51) pro generování prvního magnetického pole generujícího první magnetický tok (52), který je veden v prvním jhu (45) a rozprostírá se napříč první mezerou (59); a druhou cívkou (75) pro generování druhého magnetického pole generujícího druhý magnetický tok (76), který je veden ve druhém jhu (63) a rozprostírá se napříč druhou mezerou (73). Uspořádání (17) čočky objektivu zahrnuje ovladač (93) konfigurovaný pro obsluhování uspořádání (17) čočky objektivu v prvním režimu obsluhování, ve kterém ovladač (93) ovládá přístroj (85) pro dodávání proudu takovým způsobem, že první magnetické pole mezi uspořádáním (17) čočky objektivu a rovinou (53) objektu má zaostřovací účinek, a že první magnetické pole a druhé magnetické pole se v kanálu (79) paprsku částic kompenzačním způsobem superponují.
- (74) KANIA, SEDLÁK, SMOLA, s.r.o., Mendlovo náměstí 907/1a, Brno, Staré Brno, 60300

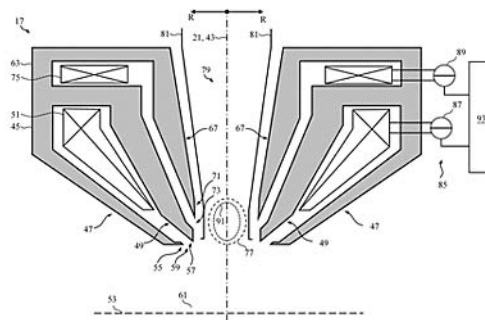



**Zveřejněné přihlášky vynálezů - přehled podle třídících znaků**

(51)		(21)		(51)		(21)
A 61 K	(2006.01)	2020-177		B 60 H 1/24	(2006.01)	2020-186
31/4709				B 60 H 3/00	(2006.01)	2020-186
A 61 K 39/108	(2006.01)	2020-249		B 60 R 7/02	(2006.01)	2020-198
A 61 K 51/04	(2006.01)	2020-177		B 60 R 7/02	(2006.01)	2020-199
A 61 N 7/00	(2006.01)	2020-192		B 60 R 7/08	(2006.01)	2020-198
A 61 P 35/00	(2006.01)	2020-177		B 60 R 7/08	(2006.01)	2020-199
A 62 B 18/02	(2006.01)	2020-201		C 12 R 1/19	(2006.01)	2020-249
A 62 B 23/02	(2006.01)	2020-201		C 12 R 1/445	(2006.01)	2020-181
A 62 D 5/00	(2006.01)	2020-180		C 12 R 1/92	(2006.01)	2020-181
A 63 H 33/26	(2006.01)	2020-733		F 24 F 7/007	(2006.01)	2020-195
B 01 J 19/08	(2006.01)	2020-454		F 24 F 110/10	(2018.01)	2020-195
B 01 J 19/24	(2006.01)	2020-454		G 01 N 33/574	(2006.01)	2020-177
B 01 J 21/06	(2006.01)	2020-454		G 01 N 33/58	(2006.01)	2020-177
B 23 D 77/00	(2006.01)	2020-632		H 01 J 37/28	(2006.01)	2021-163
B 60 H 1/00	(2006.01)	2020-186				

**Seznam přihlašovatelů zveřejněných přihlášek vynálezů**

(71)	(21)	(51)		(71)	(21)	(51)	
Carl Zeiss Microscopy GmbH, Jena, DE	2021-163	<b>H 01 J 37/14</b>	(2006.01)	ŠKODA AUTO a.s., Mladá Boleslav, Mladá Boleslav II, CZ	2020-198	<b>B 60 R 5/04</b>	(2006.01)
České vysoké učení technické v Praze, Praha 6, Dejvice, CZ	2020-188	<b>A 61 M 16/12</b>	(2006.01)	ŠKODA AUTO a.s., Mladá Boleslav, Mladá Boleslav II, CZ	2020-199	<b>B 60 R 5/04</b>	(2006.01)
České vysoké učení technické v Praze, Praha 6, Dejvice, CZ	2020-192	<b>A 61 B 8/00</b>	(2006.01)	Ústav organické chemie a biochemie AV ČR, v. v. i., Praha 6, Dejvice, CZ	2020-177	<b>C 07 D 401/12</b>	(2006.01)
České vysoké učení technické v Praze, Praha 6, Dejvice, CZ	2020-733	<b>G 09 B 23/28</b>	(2006.01)	Hofman Jiří Ing., Plzeň, Černice, CZ	2020-195	<b>F 24 F 7/00</b>	(2021.01)
DEKONTA, a.s., Dřetovice, CZ	2020-454	<b>B 01 D 53/75</b>	(2006.01)	Kvid Martin, Hradešín, CZ	2020-208	<b>A 47 B 96/00</b>	(2006.01)
FINAL Tools a.s., Brno, Slatina, CZ	2020-632	<b>B 23 D 77/02</b>	(2006.01)	Ošmera Pavel prof. Ing., CSc., Valchov, CZ	2020-180	<b>A 62 B 17/04</b>	(2006.01)
MB PHARMA s.r.o., Praha 2, Vinohrady, CZ	2020-181	<b>C 12 Q 1/70</b>	(2006.01)	Ošmera Pavel prof. Ing., CSc., Valchov, CZ	2020-201	<b>A 62 B 7/10</b>	(2006.01)
ŠKODA AUTO a.s., Mladá Boleslav, Mladá Boleslav II, CZ	2020-186	<b>A 61 L 9/012</b>	(2006.01)	Trefil Pavel Ing., DrSc., Psáry, CZ	2020-249	<b>C 12 N 15/03</b>	(2006.01)

**FG4A**

**Udělené patenty - přehled podle čísel patentů**

V období uzávěrky tohoto čísla Věstníku udělil Úřad průmyslového vlastnictví tyto patenty.

(11)	(51)		(11)	(51)		(11)	(51)	
308957	<i>A 47 B 96/00</i>	(2006.01)	308959	<i>B 01 D 53/75</i>	(2006.01)	308961	<i>G 09 B 23/28</i>	(2006.01)
308958	<i>C 12 N 15/03</i>	(2006.01)	308960	<i>B 23 D 77/02</i>	(2006.01)			

**FG4A**

**Udělené patenty - přehled podle MPT**

(51) <i>A47B 96/00</i> (2006.01)	(74) Kania, Sedlák, Smola, s.r.o., Mendlovo náměstí 907/1a, Brno, Staré Brno, 60300
(11) 308957	
(40) 13.10.2021	
(21) <b>2020-208</b>	
(73) Kvid Martin, Hradešín, CZ	
(72) Kvid Martin, Hradešín, CZ	
(54) <b>Zařízení pro zabránění průniku věcí a nečistot pod, za a nad samostatně stojící předměty, zejména nábytek</b>	(51) <i>C12N 15/03</i> (2006.01)
(22) 09.04.2020	<i>A61K 39/108</i> (2006.01)
(74) Patent-K s.r.o., Husníkova 2086/22, Praha 5, Stodůlky, 15800	<i>C12R 1/19</i> (2006.01)
	(11) 308958
	(40) 13.10.2021
	(21) <b>2020-249</b>
	(73) Trefil Pavel Ing., DrSc., Psáry, CZ
	(72) Trefil Pavel Ing., DrSc., Psáry, CZ
	(54) <b>Nepatogenní živý kmen Escherichia coli CCM 8982 pro orální vakcinaci hospodářských zvířat</b>
	(22) 06.05.2020
	(74) Patentová kancelář VYNÁLEZY.cz, Mgr. Hana Jirkalová, Michelská 18/12a, Praha 4, Michle, 14000
(51) <i>B01D 53/75</i> (2006.01)	
<i>B01J 19/08</i> (2006.01)	
<i>B01J 19/24</i> (2006.01)	
<i>B01J 21/06</i> (2006.01)	
(11) 308959	(51) <i>G09B 23/28</i> (2006.01)
(40) 13.10.2021	<i>A63H 33/26</i> (2006.01)
(21) <b>2020-454</b>	(11) 308961
(73) DEKONTA, a.s., Dřetovice, CZ	(40) 13.10.2021
Vysoká škola chemicko-technologická v Praze, Praha 6, Dejvice, CZ	(21) <b>2020-733</b>
(72) Kroužek Jiří Ing., Ph.D., Svinaře, Halouny, CZ	(73) České vysoké učení technické v Praze, Praha 6, Dejvice, CZ
Mašín Pavel Ing., Praha 6, Vokovice, CZ	(72) Mužík Jan Ing., Ph.D., Praha 10, Strašnice, CZ
Rippelová Veronika Ing., Ph.D., Hostivice, CZ	Navrátil Vojtěch Ing., Praha 6, Veveř, CZ
Škarohlíd Radek Ing., Praha 10, Strašnice, CZ	Holubová Anna Ing., Sušice, Sušice II, CZ
Hendrych Jiří Ing., Ph.D., Praha 3, Žižkov, CZ	Buchtelová Aneta Mgr., Praha 6, Břevnov, CZ
Durďák Václav Ing., Sedlčany, CZ	Caithaml Vít Mgr., Unhošť, CZ
(54) <b>Způsob odstraňování akutně toxických látek ze vzdušín, zejména při havarijních situacích, a zařízení k provádění tohoto způsobu</b>	Gillar David Ing., Uherské Hradiště, Jarošov, CZ
(22) 12.08.2020	Hána Karel doc. Ing., Ph.D., Praha 10, Vršovice, CZ
(74) PatentCentrum Sedlák & Partners s.r.o., Okružní 2824, České Budějovice, České Budějovice 3, 37001	Kašpar Jan Ing., Jičín, Valdické Předměstí, CZ
	Malina Vojtěch Ing., Praha 3, Žižkov, CZ
	Mužík Pavel PhDr., Ph.D., Praha 10, Strašnice, CZ
	Smrčka Pavel Ing., Ph.D., Praha 6, Střešovice, CZ
	(54) <b>Edukativní pomůcka v podobě hračky pro děti s diabetes mellitus</b>
	(22) 31.12.2020
	(74) MACHU IP   patentová kancelář, Mgr. Matěj Machů Ph.D., Václavské náměstí 804/58, Praha 1, Nové Město, 11000
(51) <i>B23D 77/02</i> (2006.01)	
<i>B23D 77/00</i> (2006.01)	
(11) 308960	
(40) 13.10.2021	
(21) <b>2020-632</b>	
(73) FINAL Tools a.s., Brno, Slatina, CZ	
(72) Fiala Stanislav, Brno, Líšeň, CZ	
(54) <b>Upínací systém vystružovacích korunkových nástrojů a tyto nástroje</b>	
(22) 26.11.2020	

**Seznam majitelů udělených patentů**

(73) České vysoké učení technické v Praze, Praha 6, Dejvice, CZ	(11) 308961	(51) <i>G 09 B 23/28</i>	(2006.01)	(73) Vysoká škola chemicko-technologická v Praze, Praha 6, Dejvice, CZ	(11) 308959	(51) <i>B 01 D 53/75</i>	(2006.01)
DEKONTA, a.s., Dřetovice, CZ	308959	<i>B 01 D 53/75</i>	(2006.01)	Kvid Martin, Hradešín, CZ	308957	<i>A 47 B 96/00</i>	(2006.01)
FINAL Tools a.s., Brno, Slatina, CZ	308960	<i>B 23 D 77/02</i>	(2006.01)	Trefil Pavel Ing., DrSc., Psáry, CZ	308958	<i>C 12 N 15/03</i>	(2006.01)

## Udělené evropské patenty

Evropský patentový úřad udělil následující evropské patenty s účinkem pro Českou republiku. Tyto patenty mohou být zrušeny nebo zachovány v pozměněném znění Evropským patentovým úřadem v řízení o odporu. K tomu, aby nabyl evropský patent účinnosti na území České republiky, je třeba, aby byl Úřadu předložen ve stanovené lhůtě překlad patentového spisu do českého jazyka (§ 35c odst. 2 až 4 zákona č. 527/1990 Sb., v platném znění).

(97) EP 1449212	(47) 29.09.2021	(97) EP 2662238	(47) 29.09.2021	(97) EP 2858196	(47) 29.09.2021	(97) EP 2975499	(47) 29.09.2021
(97) EP 1592509	(47) 29.09.2021	(97) EP 2666019	(47) 29.09.2021	(97) EP 2865130	(47) 29.09.2021	(97) EP 2981070	(47) 29.09.2021
(97) EP 1615989	(47) 29.09.2021	(97) EP 2666458	(47) 29.09.2021	(97) EP 2866312	(47) 29.09.2021	(97) EP 2983258	(47) 29.09.2021
(97) EP 1778761	(47) 29.09.2021	(97) EP 2666915	(47) 29.09.2021	(97) EP 2869411	(47) 29.09.2021	(97) EP 2985593	(47) 29.09.2021
(97) EP 1880368	(47) 29.09.2021	(97) EP 2670525	(47) 29.09.2021	(97) EP 2869457	(47) 29.09.2021	(97) EP 2985629	(47) 29.09.2021
(97) EP 1936224	(47) 29.09.2021	(97) EP 2675335	(47) 29.09.2021	(97) EP 2876700	(47) 29.09.2021	(97) EP 2986957	(47) 29.09.2021
(97) EP 2034594	(47) 29.09.2021	(97) EP 2677936	(47) 29.09.2021	(97) EP 2876964	(47) 29.09.2021	(97) EP 2987016	(47) 29.09.2021
(97) EP 2040645	(47) 29.09.2021	(97) EP 2694368	(47) 29.09.2021	(97) EP 2879967	(47) 29.09.2021	(97) EP 2987189	(47) 29.09.2021
(97) EP 2136779	(47) 29.09.2021	(97) EP 2695870	(47) 29.09.2021	(97) EP 2880471	(47) 29.09.2021	(97) EP 2988151	(47) 29.09.2021
(97) EP 2146494	(47) 29.09.2021	(97) EP 2696158	(47) 29.09.2021	(97) EP 2881525	(47) 29.09.2021	(97) EP 2989452	(47) 29.09.2021
(97) EP 2148733	(47) 29.09.2021	(97) EP 2696466	(47) 29.09.2021	(97) EP 2882073	(47) 29.09.2021	(97) EP 2990830	(47) 29.09.2021
(97) EP 2149760	(47) 29.09.2021	(97) EP 2698468	(47) 29.09.2021	(97) EP 2882222	(47) 29.09.2021	(97) EP 2992451	(47) 29.09.2021
(97) EP 2153989	(47) 29.09.2021	(97) EP 2704281	(47) 29.09.2021	(97) EP 2882625	(47) 29.09.2021	(97) EP 2994516	(47) 29.09.2021
(97) EP 2208924	(47) 29.09.2021	(97) EP 2704879	(47) 29.09.2021	(97) EP 2882941	(47) 29.09.2021	(97) EP 2995655	(47) 29.09.2021
(97) EP 2211985	(47) 29.09.2021	(97) EP 2709292	(47) 29.09.2021	(97) EP 2885003	(47) 29.09.2021	(97) EP 2997406	(47) 29.09.2021
(97) EP 2233053	(47) 29.09.2021	(97) EP 2717157	(47) 29.09.2021	(97) EP 2885612	(47) 29.09.2021	(97) EP 2997450	(47) 29.09.2021
(97) EP 2244662	(47) 29.09.2021	(97) EP 2720980	(47) 29.09.2021	(97) EP 2885663	(47) 29.09.2021	(97) EP 2997493	(47) 29.09.2021
(97) EP 2249690	(47) 29.09.2021	(97) EP 2724121	(47) 29.09.2021	(97) EP 2890360	(47) 29.09.2021	(97) EP 2999980	(47) 29.09.2021
(97) EP 2253080	(47) 29.09.2021	(97) EP 2727317	(47) 29.09.2021	(97) EP 2891693	(47) 29.09.2021	(97) EP 3001036	(47) 29.09.2021
(97) EP 2342798	(47) 29.09.2021	(97) EP 2727558	(47) 29.09.2021	(97) EP 2898814	(47) 29.09.2021	(97) EP 3002240	(47) 29.09.2021
(97) EP 2362844	(47) 29.09.2021	(97) EP 2729055	(47) 29.09.2021	(97) EP 2903614	(47) 29.09.2021	(97) EP 3003154	(47) 29.09.2021
(97) EP 2369417	(47) 29.09.2021	(97) EP 2731641	(47) 29.09.2021	(97) EP 2907132	(47) 29.09.2021	(97) EP 3003235	(47) 29.09.2021
(97) EP 2372749	(47) 29.09.2021	(97) EP 2733554	(47) 29.09.2021	(97) EP 2908108	(47) 29.09.2021	(97) EP 3003805	(47) 29.09.2021
(97) EP 2405864	(47) 29.09.2021	(97) EP 2736837	(47) 29.09.2021	(97) EP 2908144	(47) 29.09.2021	(97) EP 3003967	(47) 29.09.2021
(97) EP 2410284	(47) 29.09.2021	(97) EP 2737703	(47) 29.09.2021	(97) EP 2908162	(47) 29.09.2021	(97) EP 3005594	(47) 29.09.2021
(97) EP 2434824	(47) 29.09.2021	(97) EP 2738795	(47) 29.09.2021	(97) EP 2908685	(47) 29.09.2021	(97) EP 3006141	(47) 29.09.2021
(97) EP 2449154	(47) 29.09.2021	(97) EP 2739558	(47) 29.09.2021	(97) EP 2908780	(47) 29.09.2021	(97) EP 3006296	(47) 29.09.2021
(97) EP 2462801	(47) 29.09.2021	(97) EP 2742269	(47) 29.09.2021	(97) EP 2908947	(47) 29.09.2021	(97) EP 3007204	(47) 29.09.2021
(97) EP 2468700	(47) 29.09.2021	(97) EP 2745605	(47) 29.09.2021	(97) EP 2909587	(47) 29.09.2021	(97) EP 3013632	(47) 29.09.2021
(97) EP 2473246	(47) 29.09.2021	(97) EP 2750643	(47) 29.09.2021	(97) EP 2913787	(47) 29.09.2021	(97) EP 3015615	(47) 29.09.2021
(97) EP 2473857	(47) 29.09.2021	(97) EP 2759669	(47) 29.09.2021	(97) EP 2913997	(47) 29.09.2021	(97) EP 3017108	(47) 29.09.2021
(97) EP 2481446	(47) 29.09.2021	(97) EP 2767350	(47) 29.09.2021	(97) EP 2916595	(47) 29.09.2021	(97) EP 3018028	(47) 29.09.2021
(97) EP 2486229	(47) 29.09.2021	(97) EP 2770101	(47) 29.09.2021	(97) EP 2918299	(47) 29.09.2021	(97) EP 3018781	(47) 29.09.2021
(97) EP 2492877	(47) 29.09.2021	(97) EP 2771737	(47) 29.09.2021	(97) EP 2919056	(47) 29.09.2021	(97) EP 3019929	(47) 29.09.2021
(97) EP 2501278	(47) 29.09.2021	(97) EP 2773274	(47) 29.09.2021	(97) EP 2920848	(47) 29.09.2021	(97) EP 3020102	(47) 29.09.2021
(97) EP 2524208	(47) 29.09.2021	(97) EP 2774287	(47) 29.09.2021	(97) EP 2921580	(47) 29.09.2021	(97) EP 3020688	(47) 29.09.2021
(97) EP 2527420	(47) 29.09.2021	(97) EP 2779850	(47) 29.09.2021	(97) EP 2921978	(47) 29.09.2021	(97) EP 3020751	(47) 29.09.2021
(97) EP 2527885	(47) 29.09.2021	(97) EP 2781909	(47) 29.09.2021	(97) EP 2926470	(47) 29.09.2021	(97) EP 3020817	(47) 29.09.2021
(97) EP 2529101	(47) 29.09.2021	(97) EP 2784405	(47) 29.09.2021	(97) EP 2927679	(47) 29.09.2021	(97) EP 3022225	(47) 29.09.2021
(97) EP 2532112	(47) 29.09.2021	(97) EP 2784574	(47) 29.09.2021	(97) EP 2927694	(47) 29.09.2021	(97) EP 3023069	(47) 29.09.2021
(97) EP 2535446	(47) 29.09.2021	(97) EP 2786037	(47) 29.09.2021	(97) EP 2928407	(47) 29.09.2021	(97) EP 3023210	(47) 29.09.2021
(97) EP 2535995	(47) 29.09.2021	(97) EP 2787969	(47) 29.09.2021	(97) EP 2928574	(47) 29.09.2021	(97) EP 3023229	(47) 29.09.2021
(97) EP 2542933	(47) 29.09.2021	(97) EP 2792431	(47) 29.09.2021	(97) EP 2930830	(47) 29.09.2021	(97) EP 3023793	(47) 29.09.2021
(97) EP 2558063	(47) 29.09.2021	(97) EP 2793058	(47) 29.09.2021	(97) EP 2931517	(47) 29.09.2021	(97) EP 3024909	(47) 29.09.2021
(97) EP 2562352	(47) 29.09.2021	(97) EP 2793728	(47) 29.09.2021	(97) EP 2931750	(47) 29.09.2021	(97) EP 3026900	(47) 29.09.2021
(97) EP 2562897	(47) 29.09.2021	(97) EP 2798059	(47) 29.09.2021	(97) EP 2931991	(47) 29.09.2021	(97) EP 3027378	(47) 29.09.2021
(97) EP 2564385	(47) 29.09.2021	(97) EP 2800966	(47) 29.09.2021	(97) EP 2932281	(47) 29.09.2021	(97) EP 3028714	(47) 29.09.2021
(97) EP 2568505	(47) 29.09.2021	(97) EP 2803922	(47) 29.09.2021	(97) EP 2935986	(47) 29.09.2021	(97) EP 3029220	(47) 29.09.2021
(97) EP 2577263	(47) 29.09.2021	(97) EP 2817433	(47) 29.09.2021	(97) EP 2936696	(47) 29.09.2021	(97) EP 3029245	(47) 29.09.2021
(97) EP 2582855	(47) 29.09.2021	(97) EP 2820517	(47) 29.09.2021	(97) EP 2939893	(47) 29.09.2021	(97) EP 3030358	(47) 29.09.2021
(97) EP 2587159	(47) 29.09.2021	(97) EP 2820646	(47) 29.09.2021	(97) EP 2947942	(47) 29.09.2021	(97) EP 3030818	(47) 29.09.2021
(97) EP 2603905	(47) 29.09.2021	(97) EP 2822103	(47) 29.09.2021	(97) EP 2948001	(47) 29.09.2021	(97) EP 3030830	(47) 29.09.2021
(97) EP 2606840	(47) 29.09.2021	(97) EP 2823932	(47) 29.09.2021	(97) EP 2948172	(47) 29.09.2021	(97) EP 3030894	(47) 29.09.2021
(97) EP 2606955	(47) 29.09.2021	(97) EP 2827112	(47) 29.09.2021	(97) EP 2948317	(47) 29.09.2021	(97) EP 3031544	(47) 29.09.2021
(97) EP 2613173	(47) 29.09.2021	(97) EP 2827570	(47) 29.09.2021	(97) EP 2951960	(47) 29.09.2021	(97) EP 3031545	(47) 29.09.2021
(97) EP 2613430	(47) 29.09.2021	(97) EP 2830140	(47) 29.09.2021	(97) EP 2953702	(47) 29.09.2021	(97) EP 3033158	(47) 29.09.2021
(97) EP 2614338	(47) 29.09.2021	(97) EP 2831586	(47) 29.09.2021	(97) EP 2955258	(47) 29.09.2021	(97) EP 3033932	(47) 29.09.2021
(97) EP 2614524	(47) 29.09.2021	(97) EP 2834527	(47) 29.09.2021	(97) EP 2961213	(47) 29.09.2021	(97) EP 3034163	(47) 29.09.2021
(97) EP 2614655	(47) 29.09.2021	(97) EP 2835334	(47) 29.09.2021	(97) EP 2962401	(47) 29.09.2021	(97) EP 3035083	(47) 29.09.2021
(97) EP 2617097	(47) 29.09.2021	(97) EP 2838168	(47) 29.09.2021	(97) EP 2963765	(47) 29.09.2021	(97) EP 3036471	(47) 29.09.2021
(97) EP 2618386	(47) 29.09.2021	(97) EP 2838220	(47) 29.09.2021	(97) EP 2966139	(47) 29.09.2021	(97) EP 3036526	(47) 29.09.2021
(97) EP 2625533	(47) 29.09.2021	(97) EP 2839574	(47) 29.09.2021	(97) EP 2966930	(47) 29.09.2021	(97) EP 3037615	(47) 29.09.2021
(97) EP 2625557	(47) 29.09.2021	(97) EP 2842213	(47) 29.09.2021	(97) EP 2967370	(47) 29.09.2021	(97) EP 3037782	(47) 29.09.2021
(97) EP 2626023	(47) 29.09.2021	(97) EP 2842530	(47) 29.09.2021	(97) EP 2968330	(47) 29.09.2021	(97) EP 3038337	(47) 29.09.2021
(97) EP 2632593	(47) 29.09.2021	(97) EP 2844601	(47) 29.09.2021	(97) EP 2968443	(47) 29.09.2021	(97) EP 3038437	(47) 29.09.2021
(97) EP 2635215	(47) 29.09.2021	(97) EP 2847533	(47) 29.09.2021	(97) EP 2968941	(47) 29.09.2021	(97) EP 3039286	(47) 29.09.2021
(97) EP 2647453	(47) 29.09.2021	(97) EP 2852896	(47) 29.09.2021	(97) EP 2971320	(47) 29.09.2021	(97) EP 3039562	(47) 29.09.2021
(97) EP 2652433	(47) 29.09.2021	(97) EP 2855084	(47) 29.09.2021	(97) EP 2972280	(47) 29.09.2021	(97) EP 3039598	(47) 29.09.2021













(97) EP 3684640	(47) 29.09.2021	(97) EP 3701780	(47) 29.09.2021	(97) EP 3723379	(47) 29.09.2021	(97) EP 3756227	(47) 29.09.2021
(97) EP 3684751	(47) 29.09.2021	(97) EP 3702695	(47) 29.09.2021	(97) EP 3723714	(47) 29.09.2021	(97) EP 3756801	(47) 29.09.2021
(97) EP 3685777	(47) 29.09.2021	(97) EP 3703319	(47) 29.09.2021	(97) EP 3724009	(47) 29.09.2021	(97) EP 3757403	(47) 29.09.2021
(97) EP 3685871	(47) 29.09.2021	(97) EP 3703536	(47) 29.09.2021	(97) EP 3724502	(47) 29.09.2021	(97) EP 3757736	(47) 29.09.2021
(97) EP 3685990	(47) 29.09.2021	(97) EP 3704459	(47) 29.09.2021	(97) EP 3724626	(47) 29.09.2021	(97) EP 3760021	(47) 29.09.2021
(97) EP 3686012	(47) 29.09.2021	(97) EP 3704830	(47) 29.09.2021	(97) EP 3725753	(47) 29.09.2021	(97) EP 3760024	(47) 29.09.2021
(97) EP 3686049	(47) 29.09.2021	(97) EP 3705096	(47) 29.09.2021	(97) EP 3726014	(47) 29.09.2021	(97) EP 3760539	(47) 29.09.2021
(97) EP 3686053	(47) 29.09.2021	(97) EP 3705753	(47) 29.09.2021	(97) EP 3726015	(47) 29.09.2021	(97) EP 3760949	(47) 29.09.2021
(97) EP 3686142	(47) 29.09.2021	(97) EP 3706339	(47) 29.09.2021	(97) EP 3727190	(47) 29.09.2021	(97) EP 3762323	(47) 29.09.2021
(97) EP 3686314	(47) 29.09.2021	(97) EP 3706561	(47) 29.09.2021	(97) EP 3728112	(47) 29.09.2021	(97) EP 3763572	(47) 29.09.2021
(97) EP 3686489	(47) 29.09.2021	(97) EP 3706796	(47) 29.09.2021	(97) EP 3728496	(47) 29.09.2021	(97) EP 3764418	(47) 29.09.2021
(97) EP 3686671	(47) 29.09.2021	(97) EP 3706893	(47) 29.09.2021	(97) EP 3728696	(47) 29.09.2021	(97) EP 3766451	(47) 29.09.2021
(97) EP 3687275	(47) 29.09.2021	(97) EP 3707014	(47) 29.09.2021	(97) EP 3728747	(47) 29.09.2021	(97) EP 3766859	(47) 29.09.2021
(97) EP 3687894	(47) 29.09.2021	(97) EP 3707647	(47) 29.09.2021	(97) EP 3728765	(47) 29.09.2021	(97) EP 3767166	(47) 29.09.2021
(97) EP 3688925	(47) 29.09.2021	(97) EP 3708220	(47) 29.09.2021	(97) EP 3729464	(47) 29.09.2021	(97) EP 3767286	(47) 29.09.2021
(97) EP 3688937	(47) 29.09.2021	(97) EP 3708901	(47) 29.09.2021	(97) EP 3729540	(47) 29.09.2021	(97) EP 3767376	(47) 29.09.2021
(97) EP 3689238	(47) 29.09.2021	(97) EP 3709548	(47) 29.09.2021	(97) EP 3729598	(47) 29.09.2021	(97) EP 3770273	(47) 29.09.2021
(97) EP 3689725	(47) 29.09.2021	(97) EP 3709760	(47) 29.09.2021	(97) EP 3729652	(47) 29.09.2021	(97) EP 3770384	(47) 29.09.2021
(97) EP 3689871	(47) 29.09.2021	(97) EP 3710717	(47) 29.09.2021	(97) EP 3729713	(47) 29.09.2021	(97) EP 3771556	(47) 29.09.2021
(97) EP 3690264	(47) 29.09.2021	(97) EP 3710728	(47) 29.09.2021	(97) EP 3730317	(47) 29.09.2021	(97) EP 3771921	(47) 29.09.2021
(97) EP 3690577	(47) 29.09.2021	(97) EP 3710788	(47) 29.09.2021	(97) EP 3731612	(47) 29.09.2021	(97) EP 3772158	(47) 29.09.2021
(97) EP 3691173	(47) 29.09.2021	(97) EP 3711423	(47) 29.09.2021	(97) EP 3732457	(47) 29.09.2021	(97) EP 3772547	(47) 29.09.2021
(97) EP 3691187	(47) 29.09.2021	(97) EP 3711947	(47) 29.09.2021	(97) EP 3732797	(47) 29.09.2021	(97) EP 3772720	(47) 29.09.2021
(97) EP 3691198	(47) 29.09.2021	(97) EP 3712364	(47) 29.09.2021	(97) EP 3732818	(47) 29.09.2021	(97) EP 3773043	(47) 29.09.2021
(97) EP 3692285	(47) 29.09.2021	(97) EP 3712486	(47) 29.09.2021	(97) EP 3733994	(47) 29.09.2021	(97) EP 3775444	(47) 29.09.2021
(97) EP 3692287	(47) 29.09.2021	(97) EP 3712770	(47) 29.09.2021	(97) EP 3734064	(47) 29.09.2021	(97) EP 3775678	(47) 29.09.2021
(97) EP 3692288	(47) 29.09.2021	(97) EP 3712887	(47) 29.09.2021	(97) EP 3734106	(47) 29.09.2021	(97) EP 3776143	(47) 29.09.2021
(97) EP 3692289	(47) 29.09.2021	(97) EP 3713065	(47) 29.09.2021	(97) EP 3735097	(47) 29.09.2021	(97) EP 3777208	(47) 29.09.2021
(97) EP 3692290	(47) 29.09.2021	(97) EP 3713192	(47) 29.09.2021	(97) EP 3736048	(47) 29.09.2021	(97) EP 3779969	(47) 29.09.2021
(97) EP 3692764	(47) 29.09.2021	(97) EP 3713614	(47) 29.09.2021	(97) EP 3736171	(47) 29.09.2021	(97) EP 3782384	(47) 29.09.2021
(97) EP 3693246	(47) 29.09.2021	(97) EP 3713880	(47) 29.09.2021	(97) EP 3736457	(47) 29.09.2021	(97) EP 3782870	(47) 29.09.2021
(97) EP 3693797	(47) 29.09.2021	(97) EP 3714157	(47) 29.09.2021	(97) EP 3736603	(47) 29.09.2021	(97) EP 3784970	(47) 29.09.2021
(97) EP 3694129	(47) 29.09.2021	(97) EP 3714180	(47) 29.09.2021	(97) EP 3737480	(47) 29.09.2021	(97) EP 3786416	(47) 29.09.2021
(97) EP 3694942	(47) 29.09.2021	(97) EP 3714475	(47) 29.09.2021	(97) EP 3738111	(47) 29.09.2021	(97) EP 3791476	(47) 29.09.2021
(97) EP 3695103	(47) 29.09.2021	(97) EP 3714557	(47) 29.09.2021	(97) EP 3738393	(47) 29.09.2021	(97) EP 3792085	(47) 29.09.2021
(97) EP 3695989	(47) 29.09.2021	(97) EP 3715011	(47) 29.09.2021	(97) EP 3738912	(47) 29.09.2021	(97) EP 3792416	(47) 29.09.2021
(97) EP 3696387	(47) 29.09.2021	(97) EP 3715339	(47) 29.09.2021	(97) EP 3739387	(47) 29.09.2021	(97) EP 3792552	(47) 29.09.2021
(97) EP 3696430	(47) 29.09.2021	(97) EP 3715714	(47) 29.09.2021	(97) EP 3740374	(47) 29.09.2021	(97) EP 3793053	(47) 29.09.2021
(97) EP 3697089	(47) 29.09.2021	(97) EP 3717212	(47) 29.09.2021	(97) EP 3741010	(47) 29.09.2021	(97) EP 3797739	(47) 29.09.2021
(97) EP 3697091	(47) 29.09.2021	(97) EP 3717215	(47) 29.09.2021	(97) EP 3741435	(47) 29.09.2021	(97) EP 3803203	(47) 29.09.2021
(97) EP 3697092	(47) 29.09.2021	(97) EP 3717488	(47) 29.09.2021	(97) EP 3742241	(47) 29.09.2021	(97) EP 3805560	(47) 29.09.2021
(97) EP 3697789	(47) 29.09.2021	(97) EP 3717749	(47) 29.09.2021	(97) EP 3743400	(47) 29.09.2021	(97) EP 3808415	(47) 29.09.2021
(97) EP 3698012	(47) 29.09.2021	(97) EP 3717771	(47) 29.09.2021	(97) EP 3743620	(47) 29.09.2021	(97) EP 3808573	(47) 29.09.2021
(97) EP 3698027	(47) 29.09.2021	(97) EP 3717853	(47) 29.09.2021	(97) EP 3743928	(47) 29.09.2021	(97) EP 3812953	(47) 29.09.2021
(97) EP 3698475	(47) 29.09.2021	(97) EP 3718639	(47) 29.09.2021	(97) EP 3744653	(47) 29.09.2021	(97) EP 3813590	(47) 29.09.2021
(97) EP 3699322	(47) 29.09.2021	(97) EP 3718753	(47) 29.09.2021	(97) EP 3746591	(47) 29.09.2021	(97) EP 3819268	(47) 29.09.2021
(97) EP 3699419	(47) 29.09.2021	(97) EP 3721108	(47) 29.09.2021	(97) EP 3747335	(47) 29.09.2021	(97) EP 3820439	(47) 29.09.2021
(97) EP 3699829	(47) 29.09.2021	(97) EP 3721328	(47) 29.09.2021	(97) EP 3750513	(47) 29.09.2021	(97) EP 3820732	(47) 29.09.2021
(97) EP 3700756	(47) 29.09.2021	(97) EP 3721616	(47) 29.09.2021	(97) EP 3750673	(47) 29.09.2021	(97) EP 3833013	(47) 29.09.2021
(97) EP 3700758	(47) 29.09.2021	(97) EP 3721966	(47) 29.09.2021	(97) EP 3751037	(47) 29.09.2021		
(97) EP 3700863	(47) 29.09.2021	(97) EP 3722774	(47) 29.09.2021	(97) EP 3754897	(47) 29.09.2021		

## Zveřejněné překlady evropských patentových spisů

U následujících udělených evropských patentů s účinky pro Českou republiku byl majitelem předložen překlad patentového spisu do českého jazyka (§ 35c odst. 2 až 4 zákona č. 527/1990 Sb., v platném znění). Údaje jsou řazeny vzestupně podle čísel evropských patentů.

(97) <b>EP 2490940</b>		(97) <b>EP 2562664</b>	
(47) 30.06.2021		(47) 25.11.2020	
(97) 28.04.2011		(97) 27.02.2013	
(51) <b>B64F 1/04</b>	(2006.01)	(51) <b>G16H 20/17</b>	(2018.01)
<b>G08B 13/196</b>	(2006.01)	<b>G16H 50/20</b>	(2018.01)
(96) 19.10.2010		<b>G16H 50/50</b>	(2018.01)
(96) 10785231.1		A61M 5/142	(2006.01)
(73) Israel Aerospace Industries Ltd., 70100, IL		A61M 5/172	(2006.01)
(72) ABERSHITZ, Abraham, 42433 Netanya, IL		(96) 12.05.2008	
HAMMEL, David, 36023 Kiryat Tivon, IL		(96) 12002462.5	
(54) <b>UAV systémy a způsob</b>		(73) F. Hoffmann-La Roche AG, 4070 Basel, CH	
(32) 20168109		(72) Chittajallu, Siva, Indianapolis, IN 46278, US	
(31) 22.10.2009		Galley, Paul J., Cumberland, IN 46229, US	
(33) IL		Thukral, Ajay, Fishers, IN 46037, US	
(86) PCT/IL2010/000857		Weinert, Stefan, Pendleton, IN 46064, US	
(87) WO 2011/048591		(54) <b>Systém pro stanovení dodávky inzulinu a komunikaci dávky v automatizovaném softwaru pro simulaci pankreatu</b>	
(74) PATENTSERVIS Praha a.s., Na Podkovce 281/10, Praha 4, Podolí, 14700		(32) 946615 P	

(31) 27.06.2007  
(33) US  
(74) KOREJZOVA LEGAL v.o.s., JUDr. Petra Sauvage de Brantes, Korunní 810/104, Praha 10, Vinohrady, 10100

(97) **EP 2599332**  
(47) 14.07.2021  
(97) 02.02.2012  
(51) **H04R 5/02** (2006.01)  
(96) 28.07.2011  
(96) 11767180.0  
(73) Fraunhofer Gesellschaft zur Förderung der angewandten Forschung E.V., 80686 München, DE  
(72) SILZLE, Andreas, 91054 Buckenhof, DE  
HEISE, Ulrik, A-1130 Wien, AT  
VARGA, Stefan, 91052 Erlangen, DE  
LANG, Matthias, 92334 Berching, DE  
HELLMUTH, Oliver, 91052 Erlangen, DE  
(54) **Vozidlo s reflektorem zvukových vln**  
(32) 369265 P  
(31) 30.07.2010  
(33) US  
(86) PCT/EP2011/062991  
(87) WO 2012/013744  
(74) Kania, Sedlák, Smola, s.r.o., Mendlovo náměstí 907/1a, Brno, Staré Brno, 60300

(97) **EP 2606003**  
(47) 23.06.2021  
(97) 23.02.2012  
(51) **C01B 3/24** (2006.01)  
**C01B 3/28** (2006.01)  
**H01J 37/32** (2006.01)  
**H05H 1/46** (2006.01)  
(96) 15.08.2011  
(96) 11751678.1  
(73) Gasplas AS, 0218 Oslo, NO  
(72) RISBY, Phillip John, Norfolk NR14 8PE, GB  
(54) **Zařízení, systém a způsob výroby vodíku**  
(32) 20101156  
(31) 17.08.2010  
(33) NO  
(86) PCT/NO2011/000224  
(87) WO 2012/023858  
(74) ŽOVICOVÁ & ŽOVIC IP, s.r.o., Záhradnícka 36, Bratislava, 82108

(97) **EP 2680784**  
(47) 21.07.2021  
(97) 07.09.2012  
(51) **A61F 2/01** (2006.01)  
**A61L 27/58** (2006.01)  
**A61F 2/82** (2013.01)  
(96) 23.02.2012  
(96) 12752614.3  
(73) Adient Medical, Inc., Pearland TX, US  
(72) EGGERS, Mitchell, D., Pearland TX 77584, US  
(54) **Vstřebatelný vaskulární filtr**  
(32) 201113036351, 201113096049  
(31) 28.02.2011, 28.04.2011  
(33) US, US  
(86) PCT/US2012/026398  
(87) WO 2012/118696  
(74) PatentEnter s.r.o., Koliště 1965/13a, Brno, Černá Pole, 60200

(97) **EP 2759747**  
(47) 07.07.2021  
(97) 30.07.2014  
(51) **F16K 5/04** (2006.01)  
**F16K 11/085** (2006.01)  
(96) 29.01.2013  
(96) 13153005.7  
(73) ESBE AB, 333 75 Reftele, SE  
(72) Davidsson, Jonas, 331 51 VÄRNAMO, SE  
(54) **Kapalinový ventil**

(74) Vsetečka Zelený Švorčík a partneři, advokátní a patentová kancelář, JUDr. Pavel Zelený, Hálkova 1406/2, Praha 2, Nové Město, 12000

(97) **EP 2771068**  
(47) 05.05.2021  
(97) 23.05.2013  
(51) **A61N 2/06** (2006.01)  
**A61N 2/00** (2006.01)  
**D06M 23/08** (2006.01)  
(96) 02.10.2012  
(96) 12818836.4  
(73) Metuas Medikal Saglik Hizmetleri Danismanlik Ihracat Ithalat Limited Sirketi, 06490 Ankara, TR  
(72) DURMAZ, Tuba Çalik, Çankaya 06490 Ankara, TR  
SORAR, Mehmet, Çankaya 06490 Ankara, TR  
(54) **Magnetická difúzní náplast**  
(32) 201109756, 201209991  
(31) 03.10.2011, 31.08.2012  
(33) TR, TR  
(86) PCT/TR2012/000163  
(87) WO 2013/074050  
(74) INPARTNERS GROUP, Ing. Dušan Kendereški, Tuřanka 1519/115a, Brno, Slatina, 62700

(97) **EP 2852003**  
(47) 04.11.2020  
(97) 25.03.2015  
(51) **H01R 13/11** (2006.01)  
**H01R 13/193** (2006.01)  
**H01R 13/115** (2006.01)  
H01R 4/18 (2006.01)  
(96) 18.09.2014  
(96) 14185363.0  
(73) Hirschmann Automotive GmbH, 6830 Rankweil-Brederis, AT  
(72) Schmid, Alexander, 6830 Rankweil, AT  
Metzler, Andreas, 6845 Hohenems, AT  
(54) **Kontaktní prvek pro zástrčkový konektor**  
(32) 102013218685  
(31) 18.09.2013  
(33) DE  
(74) Vsetečka Zelený Švorčík a partneři, advokátní a patentová kancelář, JUDr. Michal Havlík, Hálkova 1406/2, Praha 2, Nové Město, 12000

(97) **EP 2871052**  
(47) 23.06.2021  
(97) 13.05.2015  
(51) **B32B 5/02** (2006.01)  
**B32B 5/06** (2006.01)  
**B32B 5/12** (2006.01)  
**B32B 5/26** (2006.01)  
**B32B 7/02** (2019.01)  
**B32B 7/08** (2019.01)  
**B32B 27/32** (2006.01)  
**B32B 27/34** (2006.01)  
**B32B 27/36** (2006.01)  
**B32B 27/08** (2006.01)  
**B29C 70/08** (2006.01)  
(96) 23.10.2014  
(96) 14190148.8  
(73) Greiner Perfoam GmbH, 4550 Kremsmünster, AT  
Draxler, Markus, 4040 Linz, AT  
(72) Lasch, Karl, 4482 Ennsdorf, AT  
(54) **Dílec pro vnitřní obklad motorového vozidla**  
(32) 506972013  
(31) 28.10.2013  
(33) AT  
(74) Vsetečka Zelený Švorčík a partneři, advokátní a patentová kancelář, JUDr. Otakar Švorčík, Hálkova 1406/2, Praha 2, Nové Město, 12000

(97) **EP 2882650**  
(47) 22.09.2021  
(97) 20.02.2014  
(51) **B65B 35/30** (2006.01)  
(96) 29.07.2013  
(96) 13829790.8  
(73) Laitram, L.L.C., Harahan, LA 70123, US

(72) WARGO, Stephen G., Laurel, Maryland 20723, US  
(54) **Způsob manipulování se zásilkami**  
(32) 201261682562 P  
(31) 13.08.2012  
(33) US  
(86) PCT/US2013/052455  
(87) WO 2014/028204  
(74) Traplová Hakr Kubát, advokátní a patentová kancelář, Ing. Jan Kubát, patentový zástupce, Přístavní 24, Praha 7, 17000

(97) **EP 2895312**  
(47) 30.06.2021  
(97) 20.03.2014  
(51) **B29C 48/90** (2019.01)  
**B29C 48/88** (2019.01)  
**B29C 48/12** (2019.01)  
**B29C 48/92** (2019.01)  
B29C 48/09 (2019.01)  
(96) 11.09.2013  
(96) 13773634.4  
(73) Greiner Tool.Tec GmbH, 4542 Nussbach, AT  
(72) ANDERS, Gerhard, A-4551 Ried, AT  
FISCHER, Bernhard, A-4552 Wartberg, AT  
(54) **Kalibrační zařízení a způsob pro vytlačování profilu**  
(32) 102012216299  
(31) 13.09.2012  
(33) DE  
(86) PCT/EP2013/068770  
(87) WO 2014/041008  
(74) PATENTSERVIS Praha a.s., Na Podkovce 281/10, Praha 4, Podolí, 14700

(97) **EP 2903953**  
(47) 18.08.2021  
(97) 10.04.2014  
(51) **C07C 1/20** (2006.01)  
**C07C 11/09** (2006.01)  
(96) 04.10.2013  
(96) 13773254.1  
(73) Saipem S.p.A., 20097 San Donato Milanese (Milano), IT  
(72) BRIANTI, Maura, 21052 Busto Arsizio (VA), IT  
CONTE, Massimo, 20068 Peschiera Borromeo (MI), IT  
(54) **Způsob výroby isobutenu o vysoké čistotě krakováním MTBE nebo ETBE a integrovaný způsob výroby příslušného etheru**  
(32) MI20121673  
(31) 05.10.2012  
(33) IT  
(86) PCT/EP2013/070731  
(87) WO 2014/053645  
(74) KOREJZOVA LEGAL v.o.s., JUDr. Petra Sauvage de Brantes, Korunní 810/104, Praha 10, Vinohrady, 10100

(97) **EP 2978377**  
(47) 05.05.2021  
(97) 02.10.2014  
(51) **G01N 23/041** (2018.01)  
(96) 26.03.2013  
(96) 13724157.6  
(73) Institute of Experimental and Applied Physics, 110 00 Praha 1, CZ  
(72) JAKUBEK, Jan, 267 05 Hyskov, CZ  
KREJCI, Frantisek, 679 62 Kretin, CZ  
(54) **Způsob fázově gradientní radiografie a uspořádání zobrazovacího systému pro provádění tohoto způsobu**  
(86) PCT/CZ2013/000045  
(87) WO 2014/154188  
(74) INPARTNERS GROUP, Ing. Dušan Kendereški, Tuřanka 1519/115a, Brno, Slatina, 62700

(97) **EP 3035801**  
(47) 23.06.2021  
(97) 26.02.2015  
(51) **A01N 45/00** (2006.01)  
**A01N 37/42** (2006.01)  
**A01N 25/02** (2006.01)  
**A01P 21/00** (2006.01)  
(96) 21.08.2014  
(96) 14753093.5

(73) Fine Agrochemicals Limited, Worcester WR5 2RQ, GB  
(72) WIKELLEY, Philip Simon, Malvern Worcestershire WR14 1PG, GB  
SEAMAN, Graham David, Southampton Hampshire SO31 6SE, GB  
AELBRECHT, Wim, B-1745 Opwijk, BE  
REIGNARD, Joëlle, F-69330 Meyzieu, FR  
(54) **Koncentrát regulátoru růstu a jeho použití**  
(32) 13181619  
(31) 23.08.2013  
(33) EP  
(86) PCT/EP2014/067822  
(87) WO 2015/024995  
(74) Všeťečka Zelený Švorčík a partneři, advokátní a patentová kancelář, JUDr. Michal Havlík, Hálkova 1406/2, Praha 2, Nové Město, 12000

(97) **EP 3043773**  
(47) 30.06.2021  
(97) 19.03.2015  
(51) **A61K 9/10** (2006.01)  
**A61K 31/58** (2006.01)  
**A61K 31/335** (2006.01)  
(96) 04.09.2014  
(96) 14781946.0  
(73) Glenmark Specialty S.A., 2300 La Chaux-de-Fonds, CH  
(72) DHUPPAD, Ulhas, Nashik Maharashtra 422101, IN  
KATKURWAR, Ashok, Nashik Maharashtra 422011, IN  
GUPTA, Yashwant, Nashik Maharashtra 422006, IN  
ANKAM, Rajesh, Nashik Maharashtra 422101, IN  
DHATRAK, Chandrakant, Nashik Maharashtra 422101, IN  
(54) **Stabilní farmaceutická kompozice s fixní dávkou obsahující mometason a olopatadin pro nazální podání**  
(32) 2975MU2013  
(31) 13.09.2013  
(33) IN  
(86) PCT/IB2014/064251  
(87) WO 2015/036902  
(74) PatentEnter s.r.o., Koliště 1965/13a, Brno, Černá Pole, 60200

(97) **EP 3047013**  
(47) 18.08.2021  
(97) 19.03.2015  
(51) **C12M 1/00** (2006.01)  
(96) 16.09.2014  
(96) 14780959.4  
(73) Genzyme Corporation, Cambridge, MA 02142, US  
(72) ZHOU, Hang, Shanghai 201323, CN  
WRIGHT, Benjamin, Bridgewater, New Jersey 08807, US  
YU, Marcella, Bridgewater, Massachusetts 08807, US  
YIN, Jin, Bridgewater, New Jersey 08807, US  
KONSTANTINOV, Konstantin, Bridgewater, New Jersey 08807, US  
(54) **Způsoby a systémy pro zpracování buněčné kultury**  
(32) 201361878502 P  
(31) 16.09.2013  
(33) US  
(86) PCT/US2014/055897  
(87) WO 2015/039115  
(74) Traplová Hakr Kubát, advokátní a patentová kancelář, Ing. Jan Kubát, patentový zástupce, Přístavní 24, Praha 7, 17000

(97) **EP 3058024**  
(47) 15.09.2021  
(97) 23.04.2015  
(51) **C08L 15/00** (2006.01)  
**C08C 19/08** (2006.01)  
**C08C 19/20** (2006.01)  
(96) 09.10.2014  
(96) 14781601.1  
(73) ARLANXEO Deutschland GmbH, 41540 Dormagen, DE  
(72) KLOPPENBURG, Heike, 40625 Düsseldorf, DE  
FELDHUES, Ulrich, 51465 Bergisch Gladbach, DE  
UNTERBERG, Heinz, 41540 Dormagen, DE  
WEIDENHAUPT, Hermann-Josef, 50259 Pulheim, DE  
WIEDEMEIER-JARAD, Melanie, 41540 Dormagen, DE  
LE-SATTLER, Alicia, 44793 Bochum, DE  
(54) **Funkcionalizovaná polymerní kompozice**  
(32) 13188985  
(31) 16.10.2013

(33) EP  
(86) PCT/EP2014/071681  
(87) WO 2015/055508  
(74) Traplová Hakr Kubát, advokátní a patentová kancelář, Ing. Jan Kubát  
patentový zástupce, Přístavní 24, Praha 7, 17000

(97) **EP 3060229**  
(47) 25.08.2021  
(97) 30.04.2015  
(51) **A61K 38/00** (2006.01)  
**A61K 39/395** (2006.01)  
**A61K 9/00** (2006.01)  
**A61K 47/18** (2017.01)  
**C07K 16/28** (2006.01)  
**A61K 39/00** (2006.01)  
(96) 23.10.2014  
(96) 14855343.1  
(73) AstraZeneca AB, 151 85 Södertälje, SE  
(72) LEACH, William, Gaithersburg, MD 20878, US  
LEWUS, Rachael, Gaithersburg, MD 20878, US  
MCGIVNEY, James, Gaithersburg, MD 20878, US  
NEWELL, Kelcy, Gaithersburg, MD 20878, US  
STEWART, Kevin Douglas, Gaithersburg, MD 20878, US  
(54) **Stabilní, vodné formulace protiláték**  
(32) 201361895143 P  
(31) 24.10.2013  
(33) US  
(86) PCT/US2014/061997  
(87) WO 2015/061584  
(74) Traplová Hakr Kubát, advokátní a patentová kancelář, Ing. Jan Kubát,  
patentový zástupce, Přístavní 24, Praha 7, 17000

(97) **EP 3069792**  
(47) 16.06.2021  
(97) 21.09.2016  
(51) **B04C 5/28** (2006.01)  
**A47L 9/08** (2006.01)  
**A47L 11/24** (2006.01)  
**B04C 11/00** (2006.01)  
**E01H 1/08** (2006.01)  
**B04C 9/00** (2006.01)  
(96) 16.03.2016  
(96) 16160655.3  
(73) Koks Group B.V., 1812 RC Alkmaar, NL  
(72) Spierdijk, Nic, 1721 HE Broek op Langedijk, NL  
(54) **Vakuová instalace**  
(32) 2014477  
(31) 17.03.2015  
(33) NL  
(74) Traplová Hakr Kubát, advokátní a patentová kancelář, Ing. Jan Kubát  
patentový zástupce, Přístavní 24, Praha 7, 17000

(97) **EP 3074987**  
(47) 02.06.2021  
(97) 28.05.2015  
(51) **H01F 5/00** (2006.01)  
**H01F 27/28** (2006.01)  
**H01F 27/36** (2006.01)  
**H01F 41/04** (2006.01)  
**H01F 38/14** (2006.01)  
**H04B 5/00** (2006.01)  
**H02J 50/00** (2016.01)  
**H02J 50/05** (2016.01)  
**H02J 50/10** (2016.01)  
**H02J 50/70** (2016.01)  
(96) 25.11.2014  
(96) 14863209.4  
(73) A K Stamping Co. Inc., Mountainside NJ 07092, US  
(72) KURZ, Arthur, Mountainside, NJ 07092, US  
DUETSCH, Bernard, Bound Brook, NJ 08805, US  
KURZ, Joshua, Jersey City, NJ 07302, US  
(54) **Bezdrátová nabíjecí cívka**  
(32) 201361908573 P, 201462004587 P, 201414470381, 201462077721 P  
(31) 25.11.2013, 29.05.2014, 27.08.2014, 10.11.2014  
(33) US, US, US, US

(86) PCT/US2014/067440  
(87) WO 2015/077782  
(74) Vsetečka Zelený Švorčík a partneři, advokátní a patentová kancelář, JUDr.  
Michal Havlík, Hálkova 1406/2, Praha 2, Nové Město, 12000

(97) **EP 3075442**  
(47) 11.08.2021  
(97) 11.08.2016  
(51) **B01F 3/04** (2006.01)  
**B01F 5/00** (2006.01)  
**B01F 5/04** (2006.01)  
**B01F 15/02** (2006.01)  
**B01F 15/04** (2006.01)  
**B05B 7/00** (2006.01)  
**B05B 7/26** (2006.01)  
**B05B 7/32** (2006.01)  
**B29B 7/74** (2006.01)  
**B29B 7/88** (2006.01)  
**F04B 39/10** (2006.01)  
**B29B 7/76** (2006.01)  
B29C 44/34 (2006.01)  
B29K 27/06 (2006.01)  
B29K 63/00 (2006.01)  
B29K 75/00 (2006.01)  
(96) 05.02.2016  
(96) 16723239.6  
(73) Sunstar Engineering Inc., Osaka 569-1134, JP  
(72) NAKANISHI, Takayoshi, Mie 5140821, JP  
YAMASHITA, Toshifumi, Mie 5140821, JP  
OMACHI, Takuro, Osaka 5691044, JP  
NAGATA, Hiroyuki, Osaka 5691044, JP  
(54) **Způsob a zařízení pro přimíchávání plynu do vysoce viskózního  
materiálu**  
(32) 2015020912  
(31) 05.02.2015  
(33) JP  
(86) PCT/JP2016/053531  
(87) WO 2016/125900  
(74) PatentEnter s.r.o., Koliště 1965/13a, Brno, Černá Pole, 60200

(97) **EP 3105567**  
(47) 18.08.2021  
(97) 20.08.2015  
(51) **G01N 21/49** (2006.01)  
**G01N 21/39** (2006.01)  
**G01K 11/32** (2021.01)  
(96) 13.02.2015  
(96) 15748568.1  
(73) Hager Environmental and Atmospheric Technologies, LLC, Knoxville,  
TN 37919, US  
(72) HAGER, J. Stewart, Knoxville, Tennessee 37919, US  
YEREM, Geoffrey, Knoxville, Tennessee 37919, US  
(54) **Způsob a zařízení pro vzdálené snímání množství složek a teploty  
plynů**  
(32) 201414180512  
(31) 14.02.2014  
(33) US  
(86) PCT/US2015/015791  
(87) WO 2015/123507  
(74) Vsetečka Zelený Švorčík a partneři, advokátní a patentová kancelář, JUDr.  
Michal Havlík, Hálkova 1406/2, Praha 2, Nové Město, 12000

(97) **EP 3110956**  
(47) 28.04.2021  
(97) 03.09.2015  
(51) **C12P 5/02** (2006.01)  
(96) 25.02.2015  
(96) 15714768.7  
(73) Novozymes A/S, 2880 Bagsvaerd, DK  
(72) HANREICH, Angelika, 10119 Berlin, DE  
PHEIFFER, Joachim, 57234 Wilnsdorf, DE  
WAWRZYNCZYK, Joanna, S-218 38 Bunkeflostrand, SE  
NIELSEN, Preben, DK-2970 Hoersholm, DK  
(54) **Způsob zlepšení degradace substrátu v zemědělských stanicích na  
výrobu bioplynu**  
(32) 14075010

(31) 25.02.2014  
(33) EP  
(86) PCT/EP2015/000589  
(87) WO 2015/128095  
(74) Traplová Hakr Kubát, advokátní a patentová kancelář, Ing. Jan Kubát  
patentový zástupce, Přístavní 24, Praha 7, 17000

(97) **EP 3122543**  
(47) 23.06.2021  
(97) 01.10.2015  
(51) **B29C 70/46** (2006.01)  
**B29C 70/50** (2006.01)  
**B29C 35/02** (2006.01)  
**B29C 70/48** (2006.01)  
**B29L 31/22** (2006.01)  
(96) 23.03.2015  
(96) 15712113.8  
(73) Brose Fahrzeugteile SE & Co. Kommanditgesellschaft, Coburg, 96450  
Coburg, DE  
(72) HOFMANN, Jochen, 96257 Marktgraitz, DE  
HARTMANN, Ulf, 97422 Schweinfurt, DE  
BAUERSACHS, Andrea, 96237 Ebersdorf, DE  
(54) **Součástka z vláknového kompozitu a způsob k výrobě součástky z  
vláknového kompozitu**  
(32) 102014205861  
(31) 28.03.2014  
(33) DE  
(86) PCT/EP2015/056045  
(87) WO 2015/144612  
(74) Všetěčka Zelený Švorčík a partneři, advokátní a patentová kancelář, JUDr.  
Michal Havlík, Hálkova 1406/2, Praha 2, Nové Město, 12000

(97) **EP 3122956**  
(47) 28.07.2021  
(97) 01.10.2015  
(51) **E04F 13/08** (2006.01)  
**E04C 2/288** (2006.01)  
**E04C 1/41** (2006.01)  
**E04B 2/02** (2006.01)  
**E04B 1/94** (2006.01)  
**E04B 1/76** (2006.01)  
**E04F 13/14** (2006.01)  
**B29K 25/00** (2006.01)  
**B29K 75/00** (2006.01)  
**B29C 44/18** (2006.01)  
**B29L 31/00** (2006.01)  
(96) 19.03.2015  
(96) 15712840.6  
(73) Kellerer, Michael, 82281 Oberweikertshofen, DE  
(72) Kellerer, Michael, 82281 Oberweikertshofen, DE  
(54) **Izolační cihla pro vícevrstvou stěnu, vícevrstvá stěna a budova s  
takovou cihlou a způsob vytvoření vícevrstvé stěny**  
(32) 102014104319  
(31) 27.03.2014  
(33) DE  
(86) PCT/EP2015/055802  
(87) WO 2015/144559  
(74) PATENTSERVIS Praha a.s., Na Podkovce 281/10, Praha 4, Podolí, 14700

(97) **EP 3125885**  
(47) 30.06.2021  
(97) 08.10.2015  
(51) **A61K 31/4184** (2006.01)  
**A61K 31/506** (2006.01)  
**A61P 35/00** (2006.01)  
**A61K 31/5377** (2006.01)  
(96) 02.04.2015  
(96) 15715805.6  
(73) Astrazeneca AB, 151 85 Södertälje, SE  
(72) CROSS, Darren Anthony Edward, Cambridge Cambridgeshire CB4 0WG,  
GB  
EBERLEIN, Catherine Anne, Macclesfield Cheshire SK10 4TG, GB  
(54) **Kombinace inhibitoru EGFR a inhibitoru MEK pro použití při léčbě  
rakoviny s mutací NRAS**  
(32) 201461975088 P, 201462013573 P  
(31) 04.04.2014, 18.06.2014

(33) US, US  
(86) PCT/GB2015/051042  
(87) WO 2015/150826  
(74) Traplová Hakr Kubát, advokátní a patentová kancelář, Ing. Jan Kubát,  
patentový zástupce, Přístavní 24, Praha 7, 17000

(97) **EP 3158076**  
(47) 16.06.2021  
(97) 23.12.2015  
(51) **C12P 19/14** (2006.01)  
(96) 12.06.2015  
(96) 15732869.1  
(73) IFP Energies nouvelles, 92500 Rueil-Malmaison, FR  
Proteus, 91160 Longjumeau, FR  
Centre National de la Recherche Scientifique (C.N.R.S.), 75016 Paris, FR  
(72) PERSILLON, Cécile, 30000 Nimes, FR  
ULLMANN, Christophe, 30000 Nimes, FR  
AYRINHAC, Céline, 30350 Domessargues, FR  
BONZOM, Olivier, 30000 Nimes, FR  
MARGEOT, Antoine, 75018 Paris, FR  
MATHIS, Hugues, 77600 Bussy Saint Georges, FR  
FORT, Sébastien, 38410 Vaulnaveys-le-Haut, FR  
ARMAND, Sylvie, 38000 Grenoble, FR  
PRADEAU, Stéphanie, 38350 Saint-Honoré, FR  
(54) **Varianty exoglukanáz se zlepšenou aktivitou a jejich použití**  
(32) 1455701  
(31) 20.06.2014  
(33) FR  
(86) PCT/FR2015/051557  
(87) WO 2015/193588  
(74) KOREJZOVA LEGAL v.o.s., JUDr. Petra Sauvage de Brantes, Korunní  
810/104, Praha 10, Vinohrady, 10100

(97) **EP 3158227**  
(47) 30.06.2021  
(97) 23.12.2015  
(51) **F16G 11/05** (2006.01)  
**D07B 7/16** (2006.01)  
**F16G 11/04** (2006.01)  
**D07B 9/00** (2006.01)  
**D07B 1/12** (2006.01)  
**D07B 1/14** (2006.01)  
**D07B 1/18** (2006.01)  
**F16G 11/02** (2006.01)  
(96) 26.05.2015  
(96) 15809857.4  
(73) Hood Technology Corporation, Hood River, OR 97031, US  
(72) ROESELER, Corydon, C., Hood River, OR 97031, US  
(54) **Systém tvarování zakončení lana**  
(32) 201462014351 P, 201514716514  
(31) 19.06.2014, 19.05.2015  
(33) US, US  
(86) PCT/US2015/032435  
(87) WO 2015/195278  
(74) Rott, Růžička & Guttman a spol., Vyskočilova 1566, Praha 4, Michle,  
14000

(97) **EP 3159451**  
(47) 11.08.2021  
(97) 26.04.2017  
(51) **E02F 3/38** (2006.01)  
(96) 21.10.2015  
(96) 15190685.6  
(73) Sandvik Mining and Construction Oy, 33330 Tampere, FI  
(72) LIETONEN, JANI, 33330 Tampere, FI  
TIKKANEN, Jami, 33330 Tampere, FI  
TUOMINEN, Jussi, 33330 Tampere, FI  
TAPANAINEN, Jani, 20660 Littoinen, FI  
LANKILA, Kai, 33330 Tampere, FI  
SEPPÄLÄ, Marjut, 33330 Tampere, FI  
SAINIO, Markku, 33330 Tampere, FI  
SAARINEN, Jani, 33330 Tampere, FI  
HOFFREN, Juha, 33330 Tampere, FI  
MÄKINEN, Kai, 33330 Tampere, FI  
HYRYNMÄKI, Tuomo, 25250 Märynummi, FI  
(54) **Uzamykací zařízení výložníku pro nakladač**

(74) Všeťečka Zelený Švorčík a partneři, advokátní a patentová kancelář, JUDr. Michal Havlík, Hálkova 1406/2, Praha 2, Nové Město, 12000

(97) **EP 3160985**  
(47) 28.07.2021  
(97) 07.01.2016  
(51) **C07K 5/11** (2006.01)  
**C07K 5/068** (2006.01)  
**C07K 5/087** (2006.01)  
**A61P 9/04** (2006.01)  
**A61P 13/12** (2006.01)  
**A61P 21/00** (2006.01)  
(96) 24.06.2015  
(96) 15738002.3  
(73) Flamma S.P.A., 24040 Chignolo d'Isola, IT  
(72) ZHAO, Xinjun, Dalian, CN  
ZHENG, Minyu, Dalian, CN  
YU, Xiaozhong, Liaozhong Town Liaozhong County Shenyang, CN  
GAO, Hanrong, Dalian, CN  
CORNILLE, Fabrice, 91440 Bures sur Yvette, FR  
(54) **Způsob přípravy D-Arginyl-2,6-dimethyl-L-tyrosyl-L-lysyl-L-fenylalaninamidu**  
(32) 201462019050 P  
(31) 30.06.2014  
(33) US  
(86) PCT/EP2015/064303  
(87) WO 2016/001042  
(74) Všeťečka Zelený Švorčík a partneři, advokátní a patentová kancelář, JUDr. Michal Havlík, Hálkova 1406/2, Praha 2, Nové Město, 12000

(97) **EP 3195963**  
(47) 08.09.2021  
(97) 26.07.2017  
(51) **B23B 29/04** (2006.01)  
**B23B 27/16** (2006.01)  
(96) 04.10.2011  
(96) 17153534.7  
(73) Iscar Ltd., 24959 Tefen, IL  
(72) Hecht, Gil, 22443 Nahariya, IL  
(54) **Obráběcí vložka**  
(32) 20882610  
(31) 20.10.2010  
(33) IL  
(74) INPARTNERS GROUP, Ing. Dušan Kendereški, Tuřanka 1519/115a, Brno, Slatina, 62700

(97) **EP 3221692**  
(47) 23.06.2021  
(97) 26.05.2016  
(51) **G01N 30/88** (2006.01)  
**G01N 30/06** (2006.01)  
**G01N 1/40** (2006.01)  
**A61P 11/00** (2006.01)  
(96) 18.11.2015  
(96) 15807724.8  
(73) Vertex Pharmaceuticals Inc., Boston, MA 02210, US  
(72) BORSJE, Eric, Boston, MA 02127, US  
RASMUSSEN, Henrik Torstholm, Hingham, MA 02043, US  
(54) **Způsob provádění vysokovýkonného testování vysoce účinnou kapalinovou chromatografií**  
(32) 201462081181 P  
(31) 18.11.2014  
(33) US  
(86) PCT/US2015/061264  
(87) WO 2016/081556  
(74) Všeťečka Zelený Švorčík a partneři, advokátní a patentová kancelář, JUDr. Michal Havlík, Hálkova 1406/2, Praha 2, Nové Město, 12000

(97) **EP 3233054**  
(47) 30.06.2021  
(97) 23.06.2016  
(51) **A61K 9/00** (2006.01)  
**A61K 47/02** (2006.01)  
**A61K 47/12** (2006.01)  
**A61K 47/26** (2006.01)  
**A61K 9/08** (2006.01)

**A61K 9/19** (2006.01)  
**A61K 31/5377** (2006.01)  
**A61P 35/00** (2006.01)  
(96) 10.12.2015  
(96) 15813578.0  
(73) Pfizer Inc., New York, NY 10017, US  
(72) BACK, Kevin Richard, Sandwich Kent CT13 9NJ, GB  
CRAM, Michael, Sandwich Kent CT13 9NJ, GB  
HARPER, Aidan James, Sandwich Kent CT13 9NJ, GB  
HUANG, W. James, Somerville, New Jersey 08876, US  
LILLIS, Jonathan Richard, Sandwich Kent CT13 9NJ, GB  
LUKAS, Timothy Michael, Sandwich Kent CT13 9NJ, GB  
LUTHRA, Sumit, Westford, Massachusetts 01886, US  
(54) **Formulace PI3K/MTOR-inhibitoru pro intravenózní podávání**  
(32) 201462093060 P, 201562250633 P  
(31) 17.12.2014, 04.11.2015  
(33) US, US  
(86) PCT/IB2015/059515  
(87) WO 2016/097949  
(74) A. Holas & partner, Patentová a známková kancelář, Ing. Mgr. Hana Holasová, Křiřžová 105/4, Brno, Staré Brno, 60300

(97) **EP 3241435**  
(47) 26.05.2021  
(97) 08.11.2017  
(51) **A01K 67/027** (2006.01)  
**C07K 16/00** (2006.01)  
**C07K 16/46** (2006.01)  
**C12N 15/85** (2006.01)  
**C12N 15/90** (2006.01)  
**C07K 16/12** (2006.01)  
**C07K 16/18** (2006.01)  
(96) 07.07.2010  
(96) 17174426.1  
(73) Kymab Limited, Cambridge CB22 3AT, GB  
(72) LIANG, Qi, Cambridge CB22 3AT, GB  
WANG, Wei, Cambridge CB22 3AT, GB  
BRADLEY, Allan, Cambridge CB22 3AT, GB  
LEE, E-Chiang, Cambridge CB22 3AT, GB  
(54) **Zvířecí modely a terapeutické molekuly**  
(32) 0911846, 223960 P, 0913102, 355666 P  
(31) 08.07.2009, 08.07.2009, 28.07.2009, 17.06.2010  
(33) GB, US, GB, US  
(74) Všeťečka Zelený Švorčík a partneři, advokátní a patentová kancelář, JUDr. Michal Havlík, Hálkova 1406/2, Praha 2, Nové Město, 12000

(97) **EP 3254882**  
(47) 25.08.2021  
(97) 13.12.2017  
(51) **B60K 37/06** (2006.01)  
(96) 21.04.2017  
(96) 17167513.5  
(73) VOLKSWAGEN AKTIENGESELLSCHAFT, 38440 Wolfsburg, DE  
(72) HAHN, Alexander, 38104 Braunschweig, DE  
(54) **Multifunkční indikační a obslužné zařízení pro motorové vozidlo**  
(32) 102016206885  
(31) 22.04.2016  
(33) DE  
(74) Traplová Hadr Kubát, advokátní a patentová kancelář, Ing. Jan Kubát, patentový zástupce, Přístavní 24, Praha 7, 17000

(97) **EP 3261642**  
(47) 19.05.2021  
(97) 01.09.2016  
(51) **A61K 31/4709** (2006.01)  
**A61K 31/47** (2006.01)  
**A61K 31/706** (2006.01)  
**A61P 31/18** (2006.01)  
**A61P 31/12** (2006.01)  
**A61P 31/14** (2006.01)  
(96) 19.02.2016  
(96) 16705929.4  
(73) ABIVAX, 75008 Paris, FR  
CNRS Centre National de la Recherche Scientifique, 75794 Paris Cedex 16, FR  
Institut Curie, 75248 Paris Cedex 05, FR

- (72) Université de Montpellier, 34090 Montpellier, FR  
SCHERRER, Didier, 34170 Castelnau Le Lez, FR  
GARCEL, Aude, 34160 CASTRIES, FR  
CAMPOS, Noëlie, 34920 Le Cres, FR  
TAZI, Jamal, 34380 Clapiers, FR  
VAUTRIN, Audrey, 34170 Castelnau Le Lez, FR  
MAHUTEAU, Florence, 78470 Saint Remy Les Chevreuses, FR  
NAJMAN, Romain, 94240 L'Haÿ-les-Roses, FR  
FORNARELLI, Pauline, 91140 Villebon Sur Yvette, FR
- (54) **Chinolinové deriváty pro použití k léčbě nebo prevenci virové infekce**  
(32) 15305277  
(31) 23.02.2015  
(33) EP  
(86) PCT/EP2016/053535  
(87) WO 2016/135055  
(74) Traplová Hakr Kubát, advokátní a patentová kancelář, Ing. Jan Kubát patentový zástupce, Přístavní 24, Praha 7, 17000
- 
- (97) **EP 3277928**  
(47) 23.06.2021  
(97) 06.10.2016  
(51) **F01C 21/08** (2006.01)  
**F04C 2/344** (2006.01)  
(96) 30.03.2016  
(96) 16724465.6  
(73) Magnevane Portugal Lda., 430 Trofa, PT  
(72) SPENCER, Michael John David, 1201 Nelspruit; Mpumalanga, ZA  
NICHOLSON, Stephen Reuben, 1200 Nelspruit, ZA  
(54) **Rotor pro rotační lopátkové zařízení**  
(32) 201502233  
(31) 31.03.2015  
(33) ZA  
(86) PCT/IB2016/051790  
(87) WO 2016/157090  
(74) Traplová Hakr Kubát, advokátní a patentová kancelář, Ing. Jan Kubát patentový zástupce, Přístavní 24, Praha 7, 17000
- 
- (97) **EP 3286808**  
(47) 07.07.2021  
(97) 27.10.2016  
(51) **H01R 13/627** (2006.01)  
**H01R 13/633** (2006.01)  
**H01R 13/512** (2006.01)  
**H01R 13/58** (2006.01)  
**H01R 13/639** (2006.01)  
**H01R 13/635** (2006.01)  
**H01R 103/00** (2006.01)  
**H01R 24/22** (2011.01)  
(96) 20.04.2016  
(96) 16720473.4  
(73) Scolmore International Limited, Tamworth, Staffordshire B79 5AQ, GB  
(72) HISCOKE, Daniel, Tamworth Staffordshire B77 5FE, GB  
MCWILLIAMS, Liam, Tamworth Staffordshire B78 2AR, GB  
(54) **Přepojitelný elektrický konektor**  
(32) 201506683  
(31) 20.04.2015  
(33) GB  
(86) PCT/GB2016/000086  
(87) WO 2016/170298  
(74) ŽOVICOVÁ & ŽOVIC IP, s.r.o., Záhradnícka 36, Bratislava, 82108
- 
- (97) **EP 3290316**  
(47) 11.11.2020  
(97) 07.03.2018  
(51) **B62K 19/36** (2006.01)  
**B62J 1/08** (2006.01)  
**B62M 6/90** (2010.01)  
(96) 19.07.2017  
(96) 17182159.8  
(73) Robert Bosch GmbH, 70442 Stuttgart, DE  
(72) Mehlo, Dennis, 72762 Reutlingen, DE  
Jabs, Volker, 72144 Dusslingen, DE  
Kohlrausch, Philipp, 70180 Stuttgart, DE  
(54) **Ochranné uspořádání a uspořádání dutého tělesa, zejména sedlové trubky**  
(32) 102016216553
- 
- (31) 01.09.2016  
(33) DE  
(74) Čermák a spol., JUDr. Karel Čermák Ph.D., LL.M., advokát, Elišky Peškové 15/735, Praha 5, 15000
- 
- (97) **EP 3301378**  
(47) 30.12.2020  
(97) 04.04.2018  
(51) **F24H 1/28** (2006.01)  
**F24H 8/00** (2006.01)  
**F24H 9/00** (2006.01)  
**F28F 1/40** (2006.01)  
**F28F 1/00** (2006.01)  
**F24H 1/20** (2006.01)  
**F28F 1/06** (2006.01)  
(96) 23.07.2015  
(96) 17198940.3  
(73) Hoval Aktiengesellschaft, 9490 Vaduz, LI  
(72) Telian, Markus Walter, 6912 Hörbranz, AT  
(54) **Trubka výměníku tepla a topný kotel s takovou trubkou výměníku tepla**  
(74) Všetečka Zelený Švorčík a partneři, advokátní a patentová kancelář, JUDr. Michal Havlík, Hálkova 1406/2, Praha 2, Nové Město, 12000
- 
- (97) **EP 3309309**  
(47) 23.12.2020  
(97) 18.04.2018  
(51) **E03F 5/04** (2006.01)  
(96) 23.11.2010  
(96) 17205960.2  
(73) Easy Sanitary Solutions B.V., 7575 BK Oldenzaal, NL  
(72) Keizers, Jurgen Hendrik Peter Joseph, 7575 BK Oldenzaal, NL  
(54) **Odpad zahrnující trubkovité pouzdro a sifon**  
(32) 2003844  
(31) 23.11.2009  
(33) NL  
(74) Všetečka Zelený Švorčík a partneři, advokátní a patentová kancelář, JUDr. Michal Havlík, Hálkova 1406/2, Praha 2, Nové Město, 12000
- 
- (97) **EP 3325444**  
(47) 07.07.2021  
(97) 26.01.2017  
(51) **C07D 211/58** (2006.01)  
(96) 19.07.2016  
(96) 16745321.6  
(73) Acadia Pharmaceuticals Inc., San Diego, CA 92130, US  
(72) CARLOS, Marlon, Chula Vista, CA 91913, US  
TANDEL, Sagun, San Diego, CA 92122, US  
OLSSON, Roger, SE-21838 Bunkeflostrand, SE  
HILLGREN, Mikael, 75435 Uppsala, SE  
FLEMING, Matthew, J., CH-4800 Zofingen, CH  
BOUDIER, Andreas, Philipp, CH-8003 Zurich, CH  
WEBER, Beat, T., CH-4800 Zofingen, CH  
(54) **Způsoby přípravy N-(4-fluorbenzyl)-N-(1-methylpiperidin-4-yl)-N'-(4-(2-methylpropyloxy)fenylmethyl)karbamidu a jeho tartrátové soli a polymorfní formy C**  
(32) 201562194725 P  
(31) 20.07.2015  
(33) US  
(86) PCT/US2016/042933  
(87) WO 2017/015272  
(74) Traplová Hakr Kubát, advokátní a patentová kancelář, Ing. Jan Kubát patentový zástupce, Přístavní 24, Praha 7, 17000
- 
- (97) **EP 3328880**  
(47) 07.07.2021  
(97) 09.02.2017  
(51) **C07K 14/53** (2006.01)  
**C07K 14/54** (2006.01)  
**C07K 14/705** (2006.01)  
(96) 28.07.2016  
(96) 16750211.1  
(73) King's College London, London WC2R 2LS, GB  
(72) MAHER, John, London SE1 9RT, GB  
ACHKOVA, Daniela Yordanova, London SE1 9RT, GB  
WHILDING, Lynsey May, London SE1 9RT, GB

DRAPER, Benjamin Owen, London SE1 9RT, GB  
(54) **Terapeutická činidla**  
(32) 201513540  
(31) 31.07.2015  
(33) GB  
(86) PCT/GB2016/052324  
(87) WO 2017/021701  
(74) ŽOVICOVÁ & ŽOVIC IP, s.r.o., Záhradnícka 36, Bratislava, 82108

(97) **EP 3350341**  
(47) 11.08.2021  
(97) 23.03.2017  
(51) **C12Q 1/6883** (2018.01)  
**G01N 33/66** (2006.01)  
**G01N 33/72** (2006.01)  
**A61K 31/192** (2006.01)  
**A61P 1/16** (2006.01)  
(96) 14.09.2016  
(96) 16769923.0  
(73) Genfit, 59120 Loos, FR  
(72) DARTEIL, Raphaël, 69100 Villeurbanne, FR  
CORDONNIER, Geneviève, 59175 Templemars, FR  
BROZEK, John, 59230 Saint-amand-les-eaux, FR  
PRACA, Emilie, 59000 Lille, FR  
BEN SUDRIK, Fouad, 59800 Lille, FR  
(54) **Způsoby diagnostiky a hodnocení nealkoholické steatohepatitidy**  
(32) 15306412  
(31) 14.09.2015  
(33) EP  
(86) PCT/EP2016/071727  
(87) WO 2017/046181  
(74) Všetěčka Zelený Švorčík a partneři, advokátní a patentová kancelář, JUDr. Michal Havlík, Hálkova 1406/2, Praha 2, Nové Město, 12000

(97) **EP 3368678**  
(47) 28.07.2021  
(97) 04.05.2017  
(51) **A61K 38/00** (2006.01)  
**A61P 9/14** (2006.01)  
**A61P 17/02** (2006.01)  
**A61P 25/02** (2006.01)  
**A61P 27/02** (2006.01)  
**A61P 27/06** (2006.01)  
**A61P 27/16** (2006.01)  
(96) 25.10.2016  
(96) 16788748.8  
(73) Quethera Limited, Addlestone, KT15 2NX, GB  
(72) WIDDOWSON, Peter, Canterbury Kent CT1 3DN, GB  
MARTIN, Keith, Canterbury Kent CT1 3DN, GB  
(54) **Genetický konstrukt**  
(32) 201518911  
(31) 26.10.2015  
(33) GB  
(86) PCT/GB2016/053319  
(87) WO 2017/072498  
(74) ŽOVICOVÁ & ŽOVIC IP, s.r.o., Záhradnícka 36, Bratislava, 82108

(97) **EP 3384591**  
(47) 09.06.2021  
(97) 08.06.2017  
(51) **H02P 21/06** (2016.01)  
**H02P 6/08** (2016.01)  
**B62D 5/04** (2006.01)  
**G01R 33/00** (2006.01)  
(96) 02.12.2015  
(96) 15804435.4  
(73) thyssenkrupp Presta AG, 9492 Eschen, LI  
thyssenkrupp AG, 45143 Essen, DE  
(72) GÉMESI, Roland, 2120 Dunakeszi, HU  
(54) **Kompenzace bludného magnetického pole pro senzor polohy rotoru**  
(86) PCT/EP2015/078336  
(87) WO 2017/092799  
(74) Všetěčka Zelený Švorčík a partneři, advokátní a patentová kancelář, JUDr. Michal Havlík, Hálkova 1406/2, Praha 2, Nové Město, 12000

(97) **EP 3393324**  
(47) 21.07.2021  
(97) 29.06.2017  
(51) **A47L 13/58** (2006.01)  
(96) 19.12.2016  
(96) 16813237.1  
(73) Carl Freudenberg KG, 69469 Weinheim, DE  
(72) BRUGORA, Alessandro, 20063 Cernusco sul Naviglio, IT  
DINGERT, Uwe, 69518 Abtsteinach, DE  
WEIS, Dr. Norbert, 69469 Weinheim, DE  
(54) **Ždímací zařízení pro mop**  
(32) 102015016459, 102016014403  
(31) 21.12.2015, 05.12.2016  
(33) DE, DE  
(86) PCT/EP2016/081739  
(87) WO 2017/108687  
(74) Traplová Hakr Kubát, advokátní a patentová kancelář, Ing. Jan Kubát patentový zástupce, Přístavní 24, Praha 7, 17000

(97) **EP 3397824**  
(47) 01.09.2021  
(97) 06.07.2017  
(51) **E04C 2/42** (2006.01)  
**E04F 15/02** (2006.01)  
**E04F 21/20** (2006.01)  
**E01D 19/12** (2006.01)  
**E04F 15/12** (2006.01)  
**E04F 21/04** (2006.01)  
(96) 23.12.2016  
(96) 16826776.3  
(73) Staenis BVBA, 9870 Olsene, BE  
(72) VERSTAEN, Tom, 9870 Olsene, BE  
(54) **Montáž pro nanesení potěru a způsob pro nanesení potěru**  
(32) 201505851  
(31) 30.12.2015  
(33) BE  
(86) PCT/IB2016/057980  
(87) WO 2017/115254  
(74) PatentEnter s.r.o., Koliště 1965/13a, Brno, Černá Pole, 60200

(97) **EP 3407949**  
(47) 23.06.2021  
(97) 03.08.2017  
(51) **A61M 16/00** (2006.01)  
**A61M 16/06** (2006.01)  
**A61M 16/12** (2006.01)  
**A61M 16/20** (2006.01)  
**A61M 16/08** (2006.01)  
**A61M 16/10** (2006.01)  
(96) 27.01.2017  
(96) 17743788.6  
(73) Advanced Inhalation Therapies (AIT) Ltd., Rehovot, 7608801, IL  
(72) FIGLEY, Curtis, Rehovot 7608801, IL  
EINAV, Levi, Ness Ziona 7407602, IL  
OPHIR, Atai, Rehovot 7608801, IL  
AV-GAY, Yossef, Vancouver V6R-2S9, CA  
(54) **Systémy pro inhalaci terapeutického a diagnostického plynu a způsoby jejich použití**  
(32) 201662287652 P  
(31) 27.01.2016  
(33) US  
(86) PCT/IB2017/000112  
(87) WO 2017/130062  
(74) INPARTNERS GROUP, Ing. Dušan Kendereški, Tuřanka 1519/115a, Brno, Slatina, 62700

(97) **EP 3418304**  
(47) 04.08.2021  
(97) 24.08.2017  
(51) **C07K 16/30** (2006.01)  
**A61K 39/395** (2006.01)  
**A61K 49/00** (2006.01)  
**A61P 35/00** (2006.01)  
**C07K 14/705** (2006.01)  
**C07K 16/46** (2006.01)  
**C12N 15/09** (2006.01)



	<i>G01N 33/574</i>	(2006.01)	(33) CN
	<i>G01N 33/68</i>	(2006.01)	(86) PCT/EP2017/056050
	<i>C12N 15/62</i>	(2006.01)	(87) WO 2017/157973
	<i>A61K 49/16</i>	(2006.01)	(74) Traplová Hakr Kubát, advokátní a patentová kancelář, Ing. Jan Kubát, patentový zástupce, Přístavní 24, Praha 7, 17000
(96)	16.01.2017		
(96)	17752868.4		
(73)	Kanagawa Prefectural Hospital Organization, Kanagawa 231-0005, JP The University of Tokyo, Tokyo 113-8654, JP		
(72)	TSUJI Shoutaro, Yokohama-shi Kanagawa 241-8515, JP KAGEYAMA Taihei, Yokohama-shi Kanagawa 241-8515, JP WASHIMI Kota, Yokohama-shi Kanagawa 241-8515, JP TSUJI Makiko, Yokohama-shi Kanagawa 241-8515, JP MATSUURA Rieko, Yokohama-shi Kanagawa 241-8515, JP YOSHIHARA Mitsuyo, Yokohama-shi Kanagawa 241-8515, JP IMAI Kohzoh, Tokyo 113-8654, JP		
(54)	<b>Rozpoznávání mucinu podobného proteinu membránového typu a jeho klinická aplikace</b>		
(32)	2016025689		
(31)	15.02.2016		
(33)	JP		
(86)	PCT/JP2017/001250		
(87)	WO 2017/141604		
(74)	Všetečka Zelený Švorčík a partneři, advokátní a patentová kancelář, JUDr. Michal Havlík, Hálkova 1406/2, Praha 2, Nové Město, 12000		
(97)	<b>EP 3419788</b>		
(47)	04.08.2021		
(97)	31.08.2017		
(51)	<i>B25B 13/48</i>	(2006.01)	
(96)	14.02.2017		
(96)	17712852.7		
(73)	Iscar Ltd., 24959 Tefen, IL		
(72)	HECHT, Gil, 22443 Nahariya, IL BEN HAROUCHE, David, 22327 Nahariya, IL		
(54)	<b>Klíč obráběcího nástroje, sestava klíče obráběcího nástroje a způsob uchycení obráběcí hlavy k držáku nástroje</b>		
(32)	201615049683		
(31)	22.02.2016		
(33)	US		
(86)	PCT/IL2017/050184		
(87)	WO 2017/145147		
(74)	INPARTNERS GROUP, Ing. Dušan Kendereški, Tuřanka 1519/115a, Brno, Slatina, 62700		
(97)	<b>EP 3424748</b>		
(47)	09.06.2021		
(97)	09.01.2019		
(51)	<i>B60B 3/16</i>	(2006.01)	
	<i>B60B 3/00</i>	(2006.01)	
(96)	16.04.2018		
(96)	18167485.4		
(73)	Accuride Wheels Solingen GmbH, 42697 Solingen, DE		
(72)	Tlauka, Patrick, 46117 Oberhausen, DE George, Dominique, 40699 Erkrath, DE		
(54)	<b>Kolo vozidla</b>		
(32)	102017113826		
(31)	22.06.2017		
(33)	DE		
(74)	Všetečka Zelený Švorčík a partneři, advokátní a patentová kancelář, JUDr. Michal Havlík, Hálkova 1406/2, Praha 2, Nové Město, 12000		
(97)	<b>EP 3430194</b>		
(47)	22.09.2021		
(97)	21.09.2017		
(51)	<i>D07B 1/06</i>	(2006.01)	
	<i>D07B 3/10</i>	(2006.01)	
(96)	15.03.2017		
(96)	17712056.5		
(73)	NV Bekaert SA, 8550 Zvevegem, BE		
(72)	ZHOU, Wei, Jiangyin City Jiangsu 214434, CN ZHU, Xiangyu, Jiangyin City Jiangsu 214434, CN ZHU, Hongzhen, Jiangyin City Jiangsu 214434, CN WANG, He, Jiangyin Jiangsu 214434, CN		
(54)	<b>m+n ocelový kord pro vyztužení pryžového výrobku</b>		
(32)	PCT/CN2016/076572		
(31)	17.03.2016		
(97)	<b>EP 3433421</b>		
(47)	14.07.2021		
(97)	28.09.2017		
(51)	<i>D21H 13/10</i>	(2006.01)	
	<i>D21H 13/24</i>	(2006.01)	
	<i>D21H 13/26</i>	(2006.01)	
	<i>D21H 13/36</i>	(2006.01)	
	<i>D21H 17/28</i>	(2006.01)	
	<i>D21H 17/34</i>	(2006.01)	
	<i>D21H 23/26</i>	(2006.01)	
(96)	24.03.2017		
(96)	17726662.4		
(73)	Paptic Ltd, 02150 Espoo, FI		
(72)	KINNUNEN-RAUDASKOSKI, Karita, 02150 Espoo, FI TORNIAINEN, Esa, 02150 Espoo, FI MUSTONEN, Tuomas, 02150 Espoo, FI JUVONEN, Marja, 02150 Espoo, FI		
(54)	<b>Způsob výroby vláknitého pásu obsahujícího přírodní a syntetická vlákna</b>		
(32)	20165259		
(31)	24.03.2016		
(33)	FI		
(86)	PCT/FI2017/050210		
(87)	WO 2017/162927		
(74)	Všetečka Zelený Švorčík a partneři, advokátní a patentová kancelář, JUDr. Michal Havlík, Hálkova 1406/2, Praha 2, Nové Město, 12000		
(97)	<b>EP 3440383</b>		
(47)	02.06.2021		
(97)	12.10.2017		
(51)	<i>F16H 15/38</i>	(2006.01)	
(96)	04.04.2016		
(96)	16716185.0		
(73)	Mazaro NV, 9070 Destelbergen, BE		
(72)	DE MAZIÈRE, Filip, 9070 Destelbergen, BE PRESENT, Lucas, 2820 Rijmenam, BE		
(54)	<b>Planetový variátor pro variabilní převodovku</b>		
(86)	PCT/EP2016/057323		
(87)	WO 2017/174106		
(74)	Traplová Hakr Kubát, advokátní a patentová kancelář, Ing. Jan Kubát, patentový zástupce, Přístavní 24, Praha 7, 17000		
(97)	<b>EP 3442884</b>		
(47)	02.06.2021		
(97)	19.10.2017		
(51)	<i>B65G 9/00</i>	(2006.01)	
(96)	28.03.2017		
(96)	17713030.9		
(73)	Dematic Logistics GmbH, 63150 Heusenstamm, DE		
(72)	OTTO, Thomas, 33615 Bielefeld, DE		
(54)	<b>Dopravní kapsa, dopravní zařízení a způsob pro otevírání resp. Uzavírání dopravní kapsy</b>		
(32)	16165604		
(31)	15.04.2016		
(33)	EP		
(86)	PCT/EP2017/057291		
(87)	WO 2017/178225		
(74)	Všetečka Zelený Švorčík a partneři, advokátní a patentová kancelář, JUDr. Michal Havlík, Hálkova 1406/2, Praha 2, Nové Město, 12000		
(97)	<b>EP 3451988</b>		
(47)	21.10.2020		
(97)	20.12.2018		
(51)	<i>A61F 13/42</i>	(2006.01)	
	<i>G01N 33/00</i>	(2006.01)	
	<i>G01N 33/483</i>	(2006.01)	
(96)	13.06.2018		
(96)	18729984.7		
(73)	Ontex BV, 9255 Buggenhout, BE Ontex Group NV, 9320 Erembodegem, BE		

(72) HELLMOLD, Jens, 59269 Beckum, DE		E04B 1/82	(2006.01)
(72) IDELSON, Alissa, 53359 Rheinbach, DE		(96) 18.09.2018	
(72) HEIRMAN, Lisa, 9255 Buggenhout, BE		(96) 18194978.5	
(54) <b>Chytrý absorpční artikl a komponenty</b>		(73) Redlberger, Alfred, 3631 Scheib, AT	
(32) 17176324, 17201652, PCT/EP2018/064392, PCT/EP2018/065406		(72) Redlberger, Alfred, 3631 Scheib, AT	
(31) 16.06.2017, 14.11.2017, 01.06.2018, 11.06.2018		(54) <b>Zařízení pro přenos sil mezi dvěma spojovanými konstrukčními díly</b>	
(33) EP, EP, EP, EP		(32) 507922017	
(86) PCT/EP2018/065648		(31) 20.09.2017	
(87) WO 2018/229121		(33) AT	
(74) Všetečka Zelený Švorčík a partneři, advokátní a patentová kancelář, JUDr. Michal Havlík, Hálkova 1406/2, Praha 2, Nové Město, 12000		(74) Ing. Petr Soukup, tř. Svobody 43/39, Olomouc, 77900	
<hr/>			
(97) <b>EP 3453884</b>		(97) <b>EP 3462873</b>	
(47) 04.11.2020		(47) 14.07.2021	
(97) 13.03.2019		(97) 07.12.2017	
(51) <b>F04D 19/04</b>	(2006.01)	(51) <b>A01N 43/56</b>	(2006.01)
<b>B41M 5/24</b>	(2006.01)	<b>A01N 43/58</b>	(2006.01)
<b>B44C 1/22</b>	(2006.01)	<b>A01P 3/00</b>	(2006.01)
<b>F04D 29/02</b>	(2006.01)	(96) 26.05.2017	
<b>F04D 29/058</b>	(2006.01)	(96) 17727851.2	
<b>F16C 41/00</b>	(2006.01)	(73) Syngenta Participations AG, 4058 Basel, CH	
(96) 08.09.2017		(72) FORSTER, Birgit, 4058 Basel, CH	
(96) 17190093.9		GRASSO, Valeria, 4332 Stein, CH	
(73) PFEIFFER VACUUM GMBH, 35614 Asslar, DE		(54) <b>Fungicidní kompozice</b>	
(72) WIRTH, Adrian, 35582 Wetzlar, DE		(32) 201609574	
KAHL, Joachim, 35584 Wetzlar/Naunheim, DE		(31) 01.06.2016	
(54) <b>Způsob ke značení magnetického prstence magnetického ložiska vakuového čerpadla</b>		(33) GB	
(74) Všetečka Zelený Švorčík a partneři, advokátní a patentová kancelář, JUDr. Michal Havlík, Hálkova 1406/2, Praha 2, Nové Město, 12000		(86) PCT/EP2017/062795	
		(87) WO 2017/207444	
		(74) Traplová Hakr Kubát, advokátní a patentová kancelář, Ing. Jan Kubát, patentový zástupce, Přístavní 24, Praha 7, 17000	
<hr/>			
(97) <b>EP 3455020</b>		(97) <b>EP 3463981</b>	
(47) 28.07.2021		(47) 21.07.2021	
(97) 16.11.2017		(97) 30.11.2017	
(51) <b>B23K 3/02</b>	(2006.01)	(51) <b>B60Q 3/208</b>	(2017.01)
(96) 12.04.2017		(96) 24.05.2017	
(96) 17717402.6		(96) 17732505.7	
(73) SAINT-GOBAIN GLASS FRANCE, 92400 Courbevoie, FR		(73) SAINT-GOBAIN GLASS FRANCE, 92400 Courbevoie, FR	
(72) PAGEL, Bruno, 52457 Aldenhoven, DE		(72) BERARD, Mathieu, 75019 Paris, FR	
WERNER, Katja, 52152 Simmerath, DE		DELRIEU, Olivier, 91360 Epinay Sur Orge, FR	
LESMEISTER, Lothar, 6373 Landgraaf, NL		BAUERLE, Pascal, 80700 Roye, FR	
KABADAYI, Fahri, 52146 Würselen, DE		(54) <b>Posuvná střecha vozidla z laminovaného skla, vozidlo zahrnující tuto střechu a její výroba</b>	
(54) <b>Způsob výroby tabule s elektrickým připojovacím prvkem</b>		(32) 1600852	
(32) 16168832		(31) 26.05.2016	
(31) 10.05.2016		(33) FR	
(33) EP		(86) PCT/FR2017/051294	
(86) PCT/EP2017/058799		(87) WO 2017/203175	
(87) WO 2017/194261		(74) FISCHER IP s.r.o., Na hrobci 294/5, Praha 2, Nové Město, 12800	
(74) Všetečka Zelený Švorčík a partneři, advokátní a patentová kancelář, JUDr. Michal Havlík, Hálkova 1406/2, Praha 2, Nové Město, 12000			
<hr/>			
(97) <b>EP 3455407</b>		(97) <b>EP 3472641</b>	
(47) 23.06.2021		(47) 21.07.2021	
(97) 23.11.2017		(97) 28.12.2017	
(51) <b>E01C 1/02</b>	(2006.01)	(51) <b>G01S 13/78</b>	(2006.01)
<b>G08G 1/00</b>	(2006.01)	<b>H01Q 3/26</b>	(2006.01)
<b>G08G 1/07</b>	(2006.01)	<b>H01Q 3/24</b>	(2006.01)
<b>G08G 1/081</b>	(2006.01)	(96) 19.06.2017	
G08G 1/04	(2006.01)	(96) 17730186.8	
(96) 18.05.2017		(73) Thales, 92400 Courbevoie, FR	
(96) 17798405.1		(72) BILLAUD, Philippe, 91470 Limours, FR	
(73) Leung, Valiant Yuk Yuen, Narwee, New South Wales 2209, AU		(54) <b>Sekundární radar s optimalizovaným prostorově časovým řízením</b>	
(72) Leung, Valiant Yuk Yuen, Narwee, New South Wales 2209, AU		(32) 1600982	
(54) <b>Synergická dopravní křižovatka</b>		(31) 21.06.2016	
(32) 2016901871		(33) FR	
(31) 19.05.2016		(86) PCT/EP2017/064875	
(33) AU		(87) WO 2017/220461	
(86) PCT/AU2017/050465		(74) PATENTSERVIS Praha a.s., Na Podkovce 281/10, Praha 4, Podolí, 14700	
(87) WO 2017/197460			
(74) PatentEnter s.r.o., Koliště 1965/13a, Brno, Černá Pole, 60200			
<hr/>			
(97) <b>EP 3460134</b>		(97) <b>EP 3475025</b>	
(47) 30.06.2021		(47) 28.07.2021	
(97) 27.03.2019		(97) 28.12.2017	
(51) <b>E04B 1/48</b>	(2006.01)	(51) <b>B23K 37/02</b>	(2006.01)
<b>E04B 1/21</b>	(2006.01)	<b>B23K 37/04</b>	(2006.01)
		<b>B23K 26/03</b>	(2006.01)
		<b>B23K 26/04</b>	(2014.01)
		<b>B23K 26/08</b>	(2014.01)

	<b>B23K 26/38</b>	(2014.01)	(86)	PCT/EP2017/070428
	<b>B23K 31/12</b>	(2006.01)	(87)	WO 2018/029340
(96)	21.06.2017		(74)	PATENTSERVIS Praha a.s., Na Podkovce 281/10, Praha 4, Podolí, 14700
(96)	17732873.9			
(73)	Trumpf Laser- und Systemtechnik GmbH, 71254 Ditzingen, DE		(97)	<b>EP 3501549</b>
(72)	MEYER, Jeremy, 71229 Leonberg, DE		(47)	23.06.2021
(54)	<b>Způsob a zařízení ke stanovení polohy ohniska paprsku obráběcího stroje založeného na paprsku provedením sekvence zkušebních řezů na obrobku</b>		(97)	26.06.2019
(32)	102016111455		(51)	<b>A61K 38/17</b> (2006.01)
(31)	22.06.2016			<b>A61K 38/45</b> (2006.01)
(33)	DE			<b>A61K 45/06</b> (2006.01)
(86)	PCT/EP2017/065291			<b>A61K 9/00</b> (2006.01)
(87)	WO 2017/220682			<b>A61K 48/00</b> (2006.01)
(74)	PATENTSERVIS Praha a.s., Na Podkovce 281/10, Praha 4, Podolí, 14700			<b>A61K 31/7088</b> (2006.01)
				<b>C07K 14/71</b> (2006.01)
				<b>C07K 16/08</b> (2006.01)
				<b>C07K 16/22</b> (2006.01)
				<b>C12N 9/12</b> (2006.01)
				<b>C12N 15/86</b> (2006.01)
				<b>A61P 27/02</b> (2006.01)
				<b>A61P 27/10</b> (2006.01)
				<b>A61K 39/00</b> (2006.01)
(97)	<b>EP 3487637</b>		(96)	07.05.2013
(47)	01.09.2021		(96)	18198081.4
(97)	01.02.2018		(73)	Avalanche Australia Pty Ltd., Southbank, VIC 3006, AU
(51)	<b>B07C 5/342</b>	(2006.01)	(72)	Constable, Ian J., Mosman Park, Western Australia 6012, AU
(96)	21.07.2017			Rakoczy, Elizabeth P., Scarborough, Western Australia 6019, AU
(96)	17755274.2			Lai, Chooi-may, Waterford, Western Australia 6152, AU
(73)	De Greef's Wagen-, Carrosserie- en Machinebouw B.V., 4196 JB Tricht, NL			Chalberg, Thomas W., Jr., Redwood City, CA California 94028, US
(72)	NIJLAND, Wilhelm Jan, 4196 JB Tricht, NL		(54)	<b>Léčba VPMD za použití AAV SFLT-1</b>
(54)	<b>Měřicí zařízení pro multispektrální měření znaků kvality nebo vad produktů a jeho způsob</b>		(32)	201261647461 P, 201261670535 P, 201261678555 P, 201261691660 P, 201361775440 P
(32)	2017235		(31)	15.05.2012, 11.07.2012, 01.08.2012, 21.08.2012, 08.03.2013
(31)	25.07.2016		(33)	US, US, US, US, US
(33)	NL		(74)	PatentEnter s.r.o., Koliště 1965/13a, Brno, Černá Pole, 60200
(86)	PCT/NL2017/050495			
(87)	WO 2018/021908			
(74)	PatentEnter s.r.o., Koliště 1965/13a, Brno, Černá Pole, 60200			
(97)	<b>EP 3491051</b>		(97)	<b>EP 3505574</b>
(47)	17.06.2020		(47)	12.05.2021
(97)	01.02.2018		(97)	03.07.2019
(51)	<b>C08J 9/00</b>	(2006.01)	(51)	<b>C09C 1/02</b> (2006.01)
	<b>C08J 9/14</b>	(2006.01)	(96)	28.12.2017
	<b>C09D 125/04</b>	(2006.01)	(96)	17306956.8
	<b>C09D 125/02</b>	(2006.01)	(73)	Imerys USA, Inc., Roswell, GA 30076, US
	<b>C08J 9/16</b>	(2006.01)	(72)	Singh, Virendra, Cumming GA 30041, US
(96)	28.07.2017			Stovall, Kalena, Atlanta, GA 30341, US
(96)	17749757.5			Golbayani, Parvin, Boston, MA 02135, US
(73)	Versalis S.p.A., 20097 San Donato Milanese (MI), IT			Perez, Richardo, M., Cumming Georgia 30041, US
(72)	CUDER, Giovanni, 46100 Mantova, IT			Taylor, David A, Marietta Georgia 30062, US
	COMBA, Stefano, 12031 Bagnolo Piemonte (CN), IT			Paynter, Christopher D, Atlanta Georgia 30318, US
	LONGO, Aldo, 46100 Mantova, IT			Wicks, Douglas, Johns Creek Georgia 30022, US
(54)	<b>Expandovatelné vinylaromatické kompozice obsahující funkcionalizovaný ethylen-vinylacetátový kopolymer</b>			Fritzen, Petra, 47443 Moers, DE
(32)	201600079947			Girard, Anaelle, 13280 Arles, FR
(31)	29.07.2016		(54)	<b>Amfifilní kopolymery pro úpravu povrchů při výrobě zlepšených prášků uhličitánu vápenatého</b>
(33)	IT		(74)	Všetečka Zelený Švorčík a partneři, advokátní a patentová kancelář, JUDr. Michal Havlík, Hálkova 1406/2, Praha 2, Nové Město, 12000
(86)	PCT/IB2017/054599			
(87)	WO 2018/020468			
(74)	Rott, Růžička & Guttman a spol., Vyskočilova 1566, Praha 4, Michle, 14000			
(97)	<b>EP 3496770</b>		(97)	<b>EP 3510860</b>
(47)	19.05.2021		(47)	21.07.2021
(97)	15.02.2018		(97)	17.07.2019
(51)	<b>A61L 26/00</b>	(2006.01)	(51)	<b>A01K 67/00</b> (2006.01)
(96)	11.08.2017			<b>A61K 31/336</b> (2006.01)
(96)	17749493.7			<b>A61K 31/665</b> (2006.01)
(73)	BIOM'UP FRANCE SAS, 69800 Saint-Priest, FR			<b>A61K 31/585</b> (2006.01)
(72)	SPOTNITZ, William, Gainesville FL 32608, US			<b>A61P 15/18</b> (2006.01)
	CENTIS, Valérie, 69006 Lyon, FR			<b>A61K 31/343</b> (2006.01)
	MOURA CAMPOS, Doris, 38190 Laval, FR		(96)	23.08.2013
	DE GASPERIS, Alexia, 69390 Charly, FR		(96)	19156299.0
(54)	<b>Hemostatický tekutý prostředek</b>		(73)	SenesTech, Inc., Flagstaff, AZ 86004, US
(32)	16184119		(72)	MAYER, Lorretta, P., Flagstaff, AZ Arizona 86004, US
(31)	12.08.2016			DYER, Cheryl, A., Flagstaff, AZ Arizona 86004, US
(33)	EP		(54)	<b>Způsob regulace velikosti populace subhumánních savců</b>
			(32)	201261692624 P
			(31)	23.08.2012
			(33)	US

(74) Rott, Růžička & Guttman a spol., Vyskočilova 1566, Praha 4, Michle, 14000

(97) **EP 3514248**

(47) 26.05.2021

(97) 24.07.2019

(51) **B22D 1/00** (2006.01)

**C21C 5/35** (2006.01)

**F27D 27/00** (2010.01)

**F27D 99/00** (2010.01)

**C21C 5/48** (2006.01)

(96) 10.01.2019

(96) 19151184.9

(73) AIR PRODUCTS AND CHEMICALS, INC., Allentown, Pennsylvania 18195, US

(72) BURAGINO, Gregory J., Fogelsville, PA 18051, US

GANGOLI, Shailesh Pradeep, Easton, PA 18040, US

GUPTA, Anshu, Whitehall, PA 18052, US

SANE, Anup Vasant, Allentown, PA 18104, US

GUHA, Avishek, Breinigsville, PA 18031, US

HE, Xiaoyi, Orefield, PA 18069, US

BUZINSKI, Michael David, Slatington, PA 18080, US

NIEMKIEWICZ, Kyle J., Coopersburg, PA 18036, US

HEWERTSON, Russel James, Wescosville, PA 18106, US

(54) **Spodní míchací dmýchací trubka a způsob a způsob provozování v základní kyslíkové peci**

(32) 201815873616

(31) 17.01.2018

(33) US

(74) Kania, Sedlák, Smola, s.r.o., Mendlovo náměstí 907/1a, Brno, Staré Brno, 60300

(97) **EP 3515071**

(47) 30.06.2021

(97) 24.07.2019

(51) **H04N 19/13** (2014.01)

**H04N 19/18** (2014.01)

**H04N 19/14** (2014.01)

**H04N 19/60** (2014.01)

**H04N 19/61** (2014.01)

**H04N 19/93** (2014.01)

**H03M 7/40** (2006.01)

(96) 16.04.2003

(96) 19156147.1

(73) Godo Kaisha IP Bridge 1, Chiyoda-ku Tokyo 101-0051, JP

(72) KONDO, Satoshi, Osaka, 540-6207, JP

KADONO, Shinya, Osaka, 540-6207, JP

HAGAI, Makoto, Osaka, 540-6207, JP

ABE, Kiyofumi, Osaka, 540-6207, JP

(54) **Způsob a zařízení pro kódování s proměnnou délkou**

(32) 2002118483, 2002126029, 2002363106

(31) 19.04.2002, 26.04.2002, 13.12.2002

(33) JP, JP, JP

(74) Rott, Růžička & Guttman a spol., Vyskočilova 1566, Praha 4, Michle, 14000

(97) **EP 3515072**

(47) 30.06.2021

(97) 24.07.2019

(51) **H04N 19/13** (2014.01)

**H04N 19/18** (2014.01)

**H04N 19/14** (2014.01)

**H04N 19/60** (2014.01)

**H04N 19/61** (2014.01)

**H04N 19/93** (2014.01)

**H03M 7/40** (2006.01)

(96) 16.04.2003

(96) 19156149.7

(73) Godo Kaisha IP Bridge 1, Chiyoda-ku Tokyo 101-0051, JP

(72) KONDO, Satoshi, Osaka, 540-6207, JP

KADONO, Shinya, Osaka, 540-6207, JP

HAGAI, Makoto, Osaka, 540-6207, JP

ABE, Kiyofumi, Osaka, 540-6207, JP

(54) **Způsob a systém pro kódování a dekodování s proměnnou délkou**

(32) 2002118483, 2002126029, 2002363106

(31) 19.04.2002, 26.04.2002, 13.12.2002

(33) JP, JP, JP

(74) Rott, Růžička & Guttman a spol., Vyskočilova 1566, Praha 4, Michle, 14000

(97) **EP 3515563**

(47) 18.08.2021

(97) 29.03.2018

(51) **A61Q 17/00** (2006.01)

**A61K 8/99** (2017.01)

**A61Q 19/10** (2006.01)

**C11D 3/38** (2006.01)

**A01N 63/10** (2020.01)

(96) 21.09.2017

(96) 17791732.5

(73) Copma S.C.A.R.L., 44100 Ferrara, IT

(72) RODOLFI, Alberto, 44042 Cento (Ferrara), IT

CASELLI, Elisabetta, 44123 Ferrara, IT

(54) **Detergentní produkt pro kosmetické použití**

(32) 201600095070

(31) 22.09.2016

(33) IT

(86) PCT/IB2017/055740

(87) WO 2018/055553

(74) PATENTSERVIS Praha a.s., Na Podkovce 281/10, Praha 4, Podolí, 14700

(97) **EP 3519270**

(47) 30.06.2021

(97) 05.04.2018

(51) **B61D 17/04** (2006.01)

(96) 30.08.2017

(96) 17768689.6

(73) Siemens Mobility GmbH, 81739 München, DE

(72) KRICKAU, Andreas, 91088 Bubenreuth, DE

(54) **Kolejové vozidlo**

(32) 102016218882

(31) 29.09.2016

(33) DE

(86) PCT/EP2017/071743

(87) WO 2018/059865

(74) Čermák a spol., JUDr. Karel Čermák Ph.D., LL.M., Elišky Peškové

735/15, Praha 5, Smíchov, 15000

(97) **EP 3531028**

(47) 28.07.2021

(97) 28.08.2019

(51) **F24C 15/32** (2006.01)

**F24C 15/00** (2006.01)

**H05B 6/64** (2006.01)

(96) 27.02.2019

(96) 19159781.4

(73) SMEG S.p.A., 42016 Guastalla, RE, IT

(72) DALL'OGGIO, Alberto, 46029 SUZZARA (MN), IT

MASTILOVIC, Nebojsa, 42023 CADELBOSCO SOPRA (RE), IT

(54) **Trouba na vaření jídla**

(32) 201800003098

(31) 27.02.2018

(33) IT

(74) Rott, Růžička & Guttman a spol., Vyskočilova 1566, Praha 4, Michle, 14000

(97) **EP 3540141**

(47) 07.04.2021

(97) 18.09.2019

(51) **E04B 5/29** (2006.01)

**E04C 3/293** (2006.01)

(96) 14.03.2019

(96) 19162834.6

(73) Mouw, Edwin, 3774 TK Kootwijkerbroek, NL

(72) Mouw, Edwin, 3774 TK Kootwijkerbroek, NL

(54) **Sestava nosníku pro kompozitní podlahu**

(32) 2020588

(31) 14.03.2018

(33) NL

(74) A. Holas & partner, Patentová a známková kancelář, Ing. Mgr. Hana

Holasová, Křížová 105/4, Brno, Staré Brno, 60300

(97) **EP 3540353**  
(47) 28.10.2020  
(97) 18.09.2019  
(51) **F28D 19/04** (2006.01)  
(96) 17.08.2016  
(96) 19173130.6  
(73) ARVOS Ljungstrom LLC, Wellsville, NY 14895, US  
(72) O'BOYLE, Jeffrey, Wellsville, NY New York 14895, US  
(54) **Pružné těsnění pro rotační regenerativní předeřívavač**  
(32) 201514829210  
(31) 18.08.2015  
(33) US  
(74) PATENTSERVIS Praha a.s., Na Podkovce 281/10, Praha 4, Podolí, 14700

(97) **EP 3541765**  
(47) 18.08.2021  
(97) 24.05.2018  
(51) **C04B 11/02** (2006.01)  
(96) 18.11.2016  
(96) 16808913.4  
(73) Knauf Gips KG, 97346 Iphofen, DE  
(72) JOHANNSMANN, Olaf, 18140 La Zubia, DE  
SCHULTE, Rainer, 18008 Granada, ES  
RUIZ, Juan, José, 18110 Hijar, ES  
(54) **Způsob a přístroj pro kalcinaci sádrovce**  
(86) PCT/EP2016/001955  
(87) WO 2018/091062  
(74) PatentEnter s.r.o., Koliště 1965/13a, Brno, Černá Pole, 60200

(97) **EP 3542081**  
(47) 23.06.2021  
(97) 24.05.2018  
(51) **F16D 41/12** (2006.01)  
**F16D 41/064** (2006.01)  
**F16D 41/08** (2006.01)  
**F16D 41/16** (2006.01)  
(96) 13.11.2017  
(96) 17804768.4  
(73) Warner Electric Technology LLC, Braintree, MA 02184, US  
(72) STOLTZE, David, Pearson, Brighton, MI 48116, US  
CHRISTIANSEN, Erik, Raymond, Georgetown, MA 01833, US  
(54) **Samosynchronizační spojka**  
(32) 201662423230 P  
(31) 17.11.2016  
(33) US  
(86) PCT/US2017/061309  
(87) WO 2018/093722  
(74) Všetěčka Zelený Švorčík a partneři, advokátní a patentová kancelář, JUDr. Michal Havlík, Hálkova 1406/2, Praha 2, Nové Město, 12000

(97) **EP 3544405**  
(47) 23.06.2021  
(97) 31.05.2018  
(51) **A01B 69/04** (2006.01)  
**A01B 79/00** (2006.01)  
**A01D 34/86** (2006.01)  
**A01D 75/18** (2006.01)  
(96) 21.11.2017  
(96) 17807798.8  
(73) Del Morino - S.r.l., 52033 Caprese Michelangelo, IT  
(72) DEL MORINO, Andrea, 52033 Caprese Michelangelo, IT  
(54) **Motorizovaný nástroj pro zemědělské použití, zejména energeticky úsporného typu**  
(32) 201600119524  
(31) 25.11.2016  
(33) IT  
(86) PCT/EP2017/079950  
(87) WO 2018/095919  
(74) Rott, Růžička & Guttman a spol., Vyskočilova 1566, Praha 4, Michle, 14000

(97) **EP 3548254**  
(47) 28.04.2021  
(97) 07.06.2018  
(51) **B29C 48/92** (2019.01)  
**B60C 19/08** (2006.01)

**B29D 30/52** (2006.01)  
**G01N 27/04** (2006.01)  
**B29C 48/21** (2019.01)  
**B29C 48/49** (2019.01)  
B29K 105/00 (2006.01)  
(96) 08.11.2017  
(96) 17800474.3  
(73) KraussMaffei Extrusion GmbH, 30625 Hannover, DE  
(72) RUPPRECHT, Marko, 31191 Algermissen, DE  
REINEFAHL, Jörg, 30916 Isernhagen, DE  
(54) **Způsob výroby běhounu pneumatiky a výrobní zařízení pro výrobu běhounu pneumatiky**  
(32) 102016123339, 102017108943  
(31) 02.12.2016, 26.04.2017  
(33) DE, DE  
(86) PCT/EP2017/078639  
(87) WO 2018/099704  
(74) Rott, Růžička & Guttman a spol., Vyskočilova 1566, Praha 4, Michle, 14000

(97) **EP 3555048**  
(47) 07.07.2021  
(97) 28.06.2018  
(51) **C07D 213/79** (2006.01)  
**C07D 213/81** (2006.01)  
(96) 18.12.2017  
(96) 17826574.0  
(73) Novartis AG, 4056 Basel, CH  
(72) HEINZ, Thomas, 4226 Breitenbach, CH  
MARTIN, Benjamin, 4002 Basel, CH  
RAMPF, Florian Andreas, 4002 Basel, CH  
ZAUGG, Werner, 4002 Basel, CH  
(54) **Nové deriváty kyseliny pikolinové a jejich použití jako meziprodukty**  
(32) 201662436222 P  
(31) 19.12.2016  
(33) US  
(86) PCT/IB2017/058081  
(87) WO 2018/116139  
(74) Traplová Hakr Kubát, advokátní a patentová kancelář, Ing. Jan Kubát patentový zástupce, Přístavní 24, Praha 7, 17000

(97) **EP 3556531**  
(47) 09.06.2021  
(97) 23.10.2019  
(51) **B29C 45/16** (2006.01)  
**B29C 45/14** (2006.01)  
**B29C 44/12** (2006.01)  
**B29K 75/00** (2006.01)  
**B29L 31/30** (2006.01)  
**B60J 5/10** (2006.01)  
B60J 5/04 (2006.01)  
B29C 44/08 (2006.01)  
(96) 05.04.2019  
(96) 19167662.6  
(73) Magna Exteriors (Bohemia) s.r.o., 460 06 Liberec, CZ  
(72) PUTA, Josef, 46804 Jablonec nad Nisou, CZ  
ZDÁRSKÝ, Radim, 463 12 Liberec 25, CZ  
(54) **Způsob výroby zesíleného konstrukčního dílu**  
(32) 102018205733  
(31) 16.04.2018  
(33) DE  
(74) Traplová Hakr Kubát, advokátní a patentová kancelář, Ing. Jan Kubát patentový zástupce, Přístavní 24, Praha 7, 17000

(97) **EP 3561309**  
(47) 08.09.2021  
(97) 30.10.2019  
(51) **F04D 29/28** (2006.01)  
**F04D 29/66** (2006.01)  
(96) 24.06.2019  
(96) 19181992.9  
(73) mdexx GmbH, 28844 Weyhe, DE  
(72) Wissmann, Sebastian, 28201 Bremen, DE  
(54) **Ventilátor, způsob jeho konstrukce a způsob odvádění média**  
(32) 102018109870  
(31) 24.04.2018

- (33) DE  
(74) Rott, Růžička & Guttman a spol., Vyskočilova 1566, Praha 4, Michle, 14000
- 
- (97) **EP 3562086**  
(47) 30.06.2021  
(97) 30.10.2019  
(51) **H04L 5/00** (2006.01)  
**H04W 72/14** (2009.01)  
**H04W 48/12** (2009.01)  
(96) 02.11.2016  
(96) 19167339.1  
(73) Telefonaktiebolaget LM Ericsson (publ), 164 83 Stockholm, SE  
(72) BALDEMAIR, Robert, SE-170 69 Solna, SE  
FALAHATI, Sorour, SE-112 29 Stockholm, SE  
CHEN LARSSON, Daniel, SE-226 49 Lund, SE  
PARKVALL, Stefan, SE-167 57 Bromma, SE  
(54) **Monitorování vyhledávacího prostoru v bezdrátových komunikačních systémech**  
(74) KOREJZOVA LEGAL v.o.s., JUDr. Petra Sauvage de Brantes, Korunní 810/104, Praha 10, Vinohrady, 10100
- 
- (97) **EP 3571039**  
(47) 23.06.2021  
(97) 26.07.2018  
(51) **B29D 30/38** (2006.01)  
**B29D 30/44** (2006.01)  
**B65H 29/16** (2006.01)  
**B65H 29/58** (2006.01)  
(96) 11.01.2018  
(96) 18700288.6  
(73) VMI Holland B.V., 8161 RK Epe, NL  
(72) VISSER, Ruben, 8161 RK Epe, NL  
KAAGMAN, Mattheus Jacobus, 8161 RK Epe, NL  
(54) **DOPRAVNÍ ZAŘÍZENÍ A ZPŮSOB DOPRAVY VRSTVY PNEUMATIK**  
(32) 2018193  
(31) 18.01.2017  
(33) NL  
(86) PCT/EP2018/050630  
(87) WO 2018/134111  
(74) DANĚK & PARTNERS Advokátní a patentová kancelář, Ing. Vilém Daněk PhD. LL.M., patentový zástupce, Vinohradská 403/17, Praha 2, Vinohrady, 12000
- 
- (97) **EP 3571578**  
(47) 25.08.2021  
(97) 26.07.2018  
(51) **G06F 9/30** (2018.01)  
(96) 09.11.2017  
(96) 17797326.0  
(73) International Business Machines Corporation, Armonk, New York 10504, US  
(72) GREINER, Dan, San Jose, California 95141-1003, US  
SAPORITO, Anthony, Poughkeepsie, New York 12601-5400, US  
SHUM, Chung-Lung, Poughkeepsie, New York 12601-5400, US  
SLEGEL, Timothy, Poughkeepsie, New York 12601-5400, US  
JACOBI, Christian, Poughkeepsie, New York 12601-5400, US  
(54) **Podmíněné větvení na nepřímo specifikované umístění**  
(32) 201715409614  
(31) 19.01.2017  
(33) US  
(86) PCT/EP2017/078726  
(87) WO 2018/133966  
(74) Všeťečka Zelený Švorčík a partneři, advokátní a patentová kancelář, JUDr. Michal Havlík, Hálkova 1406/2, Praha 2, Nové Město, 12000
- 
- (97) **EP 3572258**  
(47) 28.07.2021  
(97) 27.11.2019  
(51) **B60J 7/06** (2006.01)  
(96) 23.06.2015  
(96) 19183827.5  
(73) European Trailer Systems GmbH, 47441 Moers, DE  
(72) Remmel, Roger, 42897 Remscheid, DE  
(54) **Plachtová nástavba**

- (32) 202014005077 U  
(31) 23.06.2014  
(33) DE  
(74) Rott, Růžička & Guttman a spol., Vyskočilova 1566, Praha 4, Michle, 14000
- 
- (97) **EP 3574989**  
(47) 11.08.2021  
(97) 04.12.2019  
(51) **B01F 3/10** (2006.01)  
**B01F 5/06** (2006.01)  
**B01F 15/02** (2006.01)  
**B29B 7/32** (2006.01)  
**B29B 7/74** (2006.01)  
B05B 7/04 (2006.01)  
(96) 29.05.2018  
(96) 18174921.9  
(73) SOUDAL, 2300 Turnhout, BE  
(72) GEBOES, Peter, 2300 Turnhout, BE  
BOEYKENS, Ivan, 2300 Turnhout, BE  
DUIJSTERS, Thomas, 2300 Turnhout, BE  
SICHEN, Lieven, 2300 Turnhout, BE  
(54) **Dávkovací systém pro směs ze dvou složek a statická směšovací tryska pro takový systém**  
(74) Traplová Hakr Kubát, advokátní a patentová kancelář, Ing. Jan Kubát patentový zástupce, Přístavní 24, Praha 7, 17000
- 
- (97) **EP 3575284**  
(47) 25.08.2021  
(97) 02.08.2018  
(51) **C07D 207/16** (2006.01)  
**A61K 31/4439** (2006.01)  
**A61K 31/496** (2006.01)  
**A61P 13/12** (2006.01)  
**A61P 37/06** (2006.01)  
**A61P 37/08** (2006.01)  
**C07D 401/10** (2006.01)  
**C07D 403/10** (2006.01)  
(96) 23.01.2018  
(96) 18744079.7  
(73) Astellas Pharma Inc., Chuo-ku Tokyo 103-8411, JP  
(72) NAKAJIMA, Yutaka, Tokyo 103-8411, JP  
IMADA, Sunao, Tokyo 103-8411, JP  
YAMAMOTO, Eriko, Tokyo 103-8411, JP  
TSUCHIYA, Kazuyuki, Tokyo 103-8411, JP  
HARAYAMA, Yu, Tokyo 103-8411, JP  
MATSUMOTO, Shunichiro, Tokyo 103-8411, JP  
(54) **Prolinamidová sloučenina substituovaná fenyldifluormethylem**  
(32) 2017010321  
(31) 24.01.2017  
(33) JP  
(86) PCT/JP2018/001927  
(87) WO 2018/139438  
(74) ZIVKO MIJATOVIĆ & PARTNERS s.r.o., Jugoslávských partyzánů 639/26, Praha 6, Bubeneč, 16000
- 
- (97) **EP 3575707**  
(47) 30.06.2021  
(97) 04.12.2019  
(51) **F24V 40/00** (2018.01)  
(96) 02.05.2019  
(96) 19172229.7  
(73) Slobodian, Andrii, 78215 Korolivka, UA  
Cichy, Eduard, 090 33 Bzany, SK  
Bacik, Peter, 091 01 Sandal, SK  
Laubert, Vladimír, 060 01 Kezmarok, SK  
(72) Slobodian, Andrii, 78215 Korolivka, UA  
(54) **Průtokový bojler využívající odstředivou sílu a proudový pohon**  
(32) 20180051908  
(31) 04.05.2018  
(33) KR  
(74) Hák Janeček & Švestka, Patentová a známková kancelář, Ing. Pavel Janeček, U průhonu 827/5, Praha 7, Holešovice, 17000
- 
- (97) **EP 3579343**  
(47) 18.08.2021

(97) 11.12.2019  
(51) **H01R 4/62** (2006.01)  
**H01R 43/02** (2006.01)  
**H01R 13/24** (2006.01)  
**H01R 11/16** (2006.01)  
H01R 4/20 (2006.01)  
H01R 4/02 (2006.01)  
(96) 25.04.2019  
(96) 19171174.6  
(73) Weldoherm Gesellschaft für Wärmetechnik mbH, 45143 Essen, DE  
(72) Nebelung, Andreas, 45355 Essen, DE  
(54) **Silnoproudý kabel obzvláště pro indukční aplikace**  
(32) 102018113554, 102018119531  
(31) 06.06.2018, 10.08.2018  
(33) DE, DE  
(74) Všeťečka Zelený Švorčík a partneři, advokátní a patentová kancelář, JUDr. Michal Havlík, Hálkova 1406/2, Praha 2, Nové Město, 12000

(97) **EP 3584224**  
(47) 18.08.2021  
(97) 25.12.2019  
(51) **C03B 23/025** (2006.01)  
**C03B 23/03** (2006.01)  
**C03B 23/035** (2006.01)  
**C03B 35/14** (2006.01)  
(96) 21.04.2011  
(96) 19186459.4  
(73) Glasstech, Inc., Perrysburg, Ohio 43551, US  
(72) Nitschke, David B., Perrysburg, OH Ohio 43551, US  
Nitschke, Dean M., Maumee, OH Ohio 43537, US  
Odneal, Mace L., Waterville, OH Ohio 43566, US  
Jinka, Ashoka G., Maumee, OH Ohio 43537, US  
(54) **Zařízení pro lisování skleněných tabulí**  
(32) 79696210  
(31) 09.06.2010  
(33) US  
(74) ŽOVICOVÁ & ŽOVIC IP, s.r.o., Záhradnícka 36, Bratislava, 82108

(97) **EP 3585672**  
(47) 16.06.2021  
(97) 30.08.2018  
(51) **B62D 1/28** (2006.01)  
**B62D 15/02** (2006.01)  
(96) 22.02.2017  
(96) 17706495.3  
(73) thyssenkrupp Presta AG, 9492 Eschen, LI  
thyssenkrupp AG, 45143 Essen, DE  
(72) FAZEKAS, Csaba, 2092 Budakeszi, HU  
VARGA, Adám, 1118 Budapest, HU  
BENYÓ, Imre, 1118 Budapest, HU  
(54) **Elektromechanický mechanismus posilovače řízení motorového vozidla pro napomáhání řízení motorového vozidla s režimem řízení pozice a řízení kroučícího momentu sloupce**  
(86) PCT/EP2017/054049  
(87) WO 2018/153443  
(74) Všeťečka Zelený Švorčík a partneři, advokátní a patentová kancelář, JUDr. Michal Havlík, advokát, Hálkova 1406/2, Praha 2, Nové Město, 12000

(97) **EP 3606715**  
(47) 09.06.2021  
(97) 11.10.2018  
(51) **B29C 35/02** (2006.01)  
**B29C 48/12** (2019.01)  
**B29C 48/91** (2019.01)  
**B29C 48/92** (2019.01)  
**B29C 71/02** (2006.01)  
B29C 37/00 (2006.01)  
B29C 59/02 (2006.01)  
(96) 04.04.2017  
(96) 17732587.5  
(73) Aviorec S.r.l., 03012 Anagni (FR), IT  
(72) RECCHIA, Jacopo, 03012 Anagni (FR), IT  
(54) **Proces výroby měchýře**

(86) PCT/IT2017/000065  
(87) WO 2018/185792  
(74) Všeťečka Zelený Švorčík a partneři, advokátní a patentová kancelář, JUDr. Michal Havlík, Hálkova 1406/2, Praha 2, Nové Město, 12000

(97) **EP 3607374**  
(47) 16.12.2020  
(97) 11.10.2018  
(51) **G02B 7/02** (2006.01)  
**G02B 7/00** (2006.01)  
**B23K 26/00** (2014.01)

(96) 05.04.2018  
(96) 18716234.2  
(73) Precitec GmbH & Co. KG, 76571 Gaggenau, DE  
(72) SCHUBERT, Peter, 76571 Gaggenau, DE  
(54) **Kartézské polohovací zařízení a laserová obráběcí hlava s ním**  
(32) 102017107282  
(31) 05.04.2017  
(33) DE  
(86) PCT/EP2018/058698  
(87) WO 2018/185208  
(74) Čermák a spol., JUDr. Karel Čermák Ph.D., LL.M., advokát, Elišky Peškové 15/735, Praha 5, 15000

(97) **EP 3611169**  
(47) 21.07.2021  
(97) 19.02.2020  
(51) **C07D 257/02** (2006.01)  
**C07C 229/16** (2006.01)  
**A61K 49/10** (2006.01)

(96) 30.05.2016  
(96) 19194723.3  
(73) Bayer Pharma Aktiengesellschaft, 13353 Berlin, DE  
(72) Berger, Markus, 12167 Berlin, DE  
Lohrke, Jessica, 12351 Berlin, DE  
Hilger, Christoph-Stephan, 13503 Berlin, DE  
Jost, Gregor, 10318 Berlin, DE  
Fenzel, Thomas, 12247 Berlin, DE  
Suelzle, Detlev, 13465 Berlin, DE  
Platzek, Johannes, 12621 Berlin, DE  
Panknin, Olaf, 13187 Berlin, DE  
Pietsch, Hubertus, 14532 Kleinmachnow, DE  
(54) **Nové gadoliniové chelátové sloučeniny pro použití při magnetické rezonanci**  
(32) 15170658  
(31) 04.06.2015  
(33) EP  
(74) Traplová Hakr Kubát, advokátní a patentová kancelář, Ing. Jan Kubát, patentový zástupce, Přístavní 24, Praha 7, 17000

(97) **EP 3614510**  
(47) 23.06.2021  
(97) 26.02.2020  
(51) **H02G 1/12** (2006.01)  
**B23K 26/06** (2014.01)  
**B23K 26/082** (2014.01)  
**B23K 26/10** (2006.01)  
**B23K 26/38** (2014.01)  
**B23K 101/38** (2006.01)

(96) 17.05.2017  
(96) 19202225.9  
(73) MD Elektronik GmbH, 84478 Waldkraiburg, DE  
(72) Mannherz, Herbert, 76703 Kraichtal, DE  
(54) **Zařízení pro řezání stíněných vedení laserem a způsob řezání stíněných vedení laserem takovým zařízením pro řezání laserem**  
(74) PATENTSERVIS Praha a.s., Na Podkovce 281/10, Praha 4, Podolí, 14700

(97) **EP 3616564**  
(47) 30.06.2021  
(97) 04.03.2020  
(51) **A47B 91/02** (2006.01)  
**E04F 15/024** (2006.01)  
(96) 29.08.2019  
(96) 19194380.2  
(73) Hezel, Sarah, 78727 Aisstaig, DE  
(72) Hezel, Sarah, 78727 Aisstaig, DE

(54) **Podlahový prvek**  
(32) 102018121116  
(31) 29.08.2018  
(33) DE  
(74) Čermák a spol., JUDr. Karel Čermák Ph.D., LL.M., Elišky Peškové  
735/15, Praha 5, Smíchov, 15000

(97) **EP 3618992**  
(47) 01.09.2021  
(97) 08.11.2018  
(51) **B23C 5/22** (2006.01)  
(96) 23.04.2018  
(96) 18725644.1  
(73) Ingersoll Cutting Tool Company, Rockford, Illinois 61108-2748, US  
(72) NGUYEN, Eric William, South Beloit, Illinois 61080, US  
JOHNSON, William B., Machesney Park, Illinois 61115, US  
ROEPSCH, Dennis Etienne, Cherry Valley, Illinois 61016, US

(54) **Obráběcí vložka mající neidentické obdélníkové koncové plochy s  
vyvýšenými a sníženými rohovými částmi a obráběcí nástroj**  
(32) 201715586661  
(31) 04.05.2017  
(33) US  
(86) PCT/IB2018/052801  
(87) WO 2018/203178  
(74) INPARTNERS GROUP, Ing. Dušan Kendereški, Tuřanka 1519/115a,  
Brno, Slatina, 62700

(97) **EP 3623189**  
(47) 01.09.2021  
(97) 18.03.2020  
(51) **B60J 5/06** (2006.01)  
(96) 10.09.2019  
(96) 19196486.5  
(73) Versus-Omega BVBA, 3660 Oudsbergen, BE  
(72) Rogiers, Erik Ronny Felix, 3850 KOZEN, BE  
(54) **Hybridní závěsná plachta**  
(32) 201805625  
(31) 12.09.2018  
(33) BE  
(74) PatentEnter s.r.o., Koliště 1965/13a, Brno, Černá Pole, 60200

(97) **EP 3625224**  
(47) 04.08.2021  
(97) 22.11.2018  
(51) **C07D 403/12** (2006.01)  
**A61P 35/00** (2006.01)  
**A61K 31/675** (2006.01)  
(96) 17.05.2018  
(96) 18725223.4  
(73) Idorsia Pharmaceuticals Ltd, 4123 Allschwil, CH  
(72) FRETZ, Heinz, 3654 Gunten, CH  
LYOTHIER, Isabelle, 4123 Allschwil, CH  
POTHIER, Julien, 4123 Allschwil, CH  
RICHARD-BILDSTEIN, Sylvia, 4123 Allschwil, CH  
SIFFERLEN, Thierry, 4123 Allschwil, CH

(54) **N-substituované indolové deriváty**  
(32) PCT/EP2017/062008  
(31) 18.05.2017  
(33) EP  
(86) PCT/EP2018/062865  
(87) WO 2018/210995  
(74) Traplová Hakr Kubát, advokátní a patentová kancelář, Ing. Jan Kubát  
patentový zástupce, Přístavní 24, Praha 7, 17000

(97) **EP 3625228**  
(47) 07.07.2021  
(97) 22.11.2018  
(51) **C07D 413/14** (2006.01)  
**C07D 405/12** (2006.01)  
**C07D 409/04** (2006.01)  
**C07D 409/12** (2006.01)  
**A61K 31/506** (2006.01)  
**A61P 35/00** (2006.01)  
(96) 17.05.2018  
(96) 18725498.2  
(73) Idorsia Pharmaceuticals Ltd, 4123 Allschwil, CH

(72) BOSS, Christoph, 4123 Allschwil, CH  
CORMINBOEUF, Olivier, 4123 Allschwil, CH  
FRETZ, Heinz, 3654 Gunten, CH  
LYOTHIER, Isabelle, 4123 Allschwil, CH  
POZZI, Davide, 4123 Allschwil, CH  
RICHARD-BILDSTEIN, Sylvia, 4123 Allschwil, CH  
SIENDT, Hervé, 4123 Allschwil, CH  
SIFFERLEN, Thierry, 4123 Allschwil, CH

(54) **Deriváty pyrimidinu jako modulatory receptoru PGE2**  
(32) PCT/EP2017/061989  
(31) 18.05.2017  
(33) EP  
(86) PCT/EP2018/062844  
(87) WO 2018/210988  
(74) Traplová Hakr Kubát, advokátní a patentová kancelář, Ing. Jan Kubát,  
patentový zástupce, Přístavní 24, Praha 7, 17000

(97) **EP 3625439**  
(47) 30.06.2021  
(97) 22.11.2018  
(51) **F01D 9/00** (2006.01)  
(96) 16.05.2018  
(96) 18727377.6  
(73) Oscar Propulsion Ltd, Guildford, Surrey GU1 4TL, GB  
(72) TAYLOR, David, West Sussex RH12 3EH, GB  
PARUCHURI, Chaitanya, West Sussex RH12 3EH, GB  
JOSEPH, Phillip, West Sussex RH12 3EH, GB

(54) **Výstupní vodič lopatka**  
(32) 201707836, 201719662  
(31) 16.05.2017, 27.11.2017  
(33) GB, GB  
(86) PCT/GB2018/051325  
(87) WO 2018/211270  
(74) A. Holas & partner, Patentová a známková kancelář, Ing. Mgr. Hana  
Holasová, Křížová 105/4, Brno, Staré Brno, 60300

(97) **EP 3631219**  
(47) 23.06.2021  
(97) 06.12.2018  
(51) **F16C 3/035** (2006.01)  
**F16C 29/04** (2006.01)  
**F16C 33/38** (2006.01)  
**B62D 1/16** (2006.01)  
**B62D 1/20** (2006.01)  
(96) 25.05.2018  
(96) 18728342.9

(73) thyssenkrupp Presta AG, 9492 Eschen, LI  
thyssenkrupp AG, 45143 Essen, DE  
(72) SCHMIDT, René Marco, 9464 Lienz, CH  
(54) **Hřidel řízení pro motorové vozidlo**  
(32) 102017209167  
(31) 31.05.2017  
(33) DE  
(86) PCT/EP2018/063805  
(87) WO 2018/219817  
(74) Všeťečka Zelený Švorčík a partneři, advokátní a patentová kancelář, JUDr.  
Michal Havlík, Hálkova 1406/2, Praha 2, Nové Město, 12000

(97) **EP 3631607**  
(47) 23.06.2021  
(97) 29.11.2018  
(51) **G06F 3/041** (2006.01)  
**B32B 17/10** (2006.01)  
(96) 14.03.2018  
(96) 18710477.3

(73) SAINT-GOBAIN GLASS FRANCE, 92400 Courbevoie, FR  
(72) WEBER, Patrick, 52477 Alsdorf, DE  
KLAUSS, Bastian, 52072 Aachen, DE  
ZEISS, Michael, 52134 Herzogenrath, DE  
EFFERTZ, Christian, 52080 Aachen, DE

(54) **Vrstvená skleněná tabule a způsob k její výrobě**  
(32) 17172764  
(31) 24.05.2017  
(33) EP



(86) PCT/EP2018/056373  
(87) WO 2018/215106  
(74) Všeťečka Zelený Švorčík a partneři, advokátní a patentová kancelář, JUDr. Michal Havlík, Hálkova 1406/2, Praha 2, Nové Město, 12000

(97) **EP 3636079**  
(47) 23.06.2021  
(97) 15.04.2020  
(51) **A23L 7/10** (2016.01)  
**A21D 2/38** (2006.01)  
**A21D 13/00** (2017.01)  
**C12C 1/02** (2006.01)  
(96) 11.10.2019  
(96) 19202770.4  
(73) Naturex spol. s r.o., 945 01 Komárno, SK  
(72) Ivanic, Vojtech, 940 55 Nové Zámky, SK  
(54) **Způsob přípravy naklíčených zrn obilovin, olejnin nebo luštěnin, potravinářský výrobek obsahující naklíčená zrna a jeho použití**  
(32) 500982018 U  
(31) 12.10.2018  
(33) SK  
(74) Ing. Róbert Porubčan, Puškinova 19, Ivanka pri Dunaji, 900 28

(97) **EP 3643822**  
(47) 09.06.2021  
(97) 29.04.2020  
(51) **D04B 15/06** (2006.01)  
(96) 23.10.2018  
(96) 18202046.1  
(73) Groz-Beckert KG, 72458 Albstadt, DE  
SANTONI S.p.A., 25135 Brescia, IT  
(72) Wörnle, Martin, 72116 Mössingen, DE  
Andreoli, Marco, 25045 Castegnato (Brescia), IT  
Rizzi, Stefano, 25126 Brescia, IT  
(54) **Zařízení pro vytváření oček, sestava platin a způsob pro vytváření oček**  
(74) Traplová Hakr Kubát, advokátní a patentová kancelář, Ing. Jan Kubát patentový zástupce, Přístavní 24, Praha 7, 17000

(97) **EP 3645202**  
(47) 04.08.2021  
(97) 03.01.2019  
(51) **B23K 9/12** (2006.01)  
**B23K 9/32** (2006.01)  
**B23K 9/173** (2006.01)  
(96) 22.06.2018  
(96) 18731494.3  
(73) Fronius International GmbH, 4643 Pettenbach, AT  
(72) MAYER, Manuel, 4650 Edt bei Lambach, AT  
WALDHÖR, Andreas, 4643 Pettenbach, AT  
ARTELSMAIR, Josef, 4552 Wartberg, AT  
SÖLLINGER, Dominik, 4631 Krenglbach, AT  
(54) **Způsob a zařízení pro snímání povrchu polotovaru kovového polotovaru**  
(32) 17177839  
(31) 26.06.2017  
(33) EP  
(86) PCT/EP2018/066798  
(87) WO 2019/002141  
(74) Rott, Růžička & Guttman a spol., Vyskočilova 1566, Praha 4, Michle, 14000

(97) **EP 3648690**  
(47) 30.06.2021  
(97) 10.01.2019  
(51) **A61B 17/64** (2006.01)  
**A61B 17/66** (2006.01)  
(96) 14.05.2018  
(96) 18726908.9  
(73) Flexi Oscar d.o.o., 10000 Zagreb, HR  
(72) JELIC, Mislav, 10000 Zagreb, HR  
VUKICEVIC, Slobodan, 10000 Zagreb, HR  
(54) **Externí distrační zařízení pro odlehčení zátěže anatomického kloubu**  
(32) 201710591  
(31) 03.07.2017  
(33) GB

(86) PCT/EP2018/025138  
(87) WO 2019/007550  
(74) ŽOVICOVÁ & ŽOVIC IP, s.r.o., Záhradnícka 36, Bratislava, 82108

(97) **EP 3651736**  
(47) 23.06.2021  
(97) 17.01.2019  
(51) **A61K 9/10** (2006.01)  
**A61K 31/47** (2006.01)  
**A61K 47/26** (2006.01)  
**A61P 31/06** (2006.01)  
**A61P 31/08** (2006.01)  
(96) 13.07.2018  
(96) 18739856.5  
(73) Janssen Pharmaceutica NV, 2340 Beerse, BE  
(72) ANDRIES, Koenraad, Jozef, Lodewijk, Marcel, 2340 Beerse, BE  
BERNINI, Maristella, 2340 Beerse, BE  
BASSTANIE, Esther, Dina, Guido, 2340 Beerse, BE  
(54) **Dlouhodobě působící formulace**  
(32) 17181354, 18167463  
(31) 14.07.2017, 16.04.2018  
(33) EP, EP  
(86) PCT/EP2018/069066  
(87) WO 2019/012100  
(74) Traplová Hakr Kubát, advokátní a patentová kancelář, Ing. Jan Kubát patentový zástupce, Přístavní 24, Praha 7, 17000

(97) **EP 3653738**  
(47) 21.07.2021  
(97) 20.05.2020  
(51) **C21D 8/02** (2006.01)  
**C21D 1/25** (2006.01)  
**C21D 6/00** (2006.01)  
**C21D 9/46** (2006.01)  
**C22C 38/02** (2006.01)  
**C22C 38/04** (2006.01)  
**C22C 38/06** (2006.01)  
**C23C 2/28** (2006.01)  
**C23C 2/40** (2006.01)  
**C23C 2/02** (2006.01)  
**C22C 38/12** (2006.01)  
(96) 21.12.2016  
(96) 19216600.7  
(73) ArcelorMittal, 1160 Luxembourg, LU  
(72) GOSPODINOVA, Maya, 57283 MAIZIERES-LES-METZ, FR  
HEBERT, Véronique, 57070 SAINT-JULIEN-LES-METZ, FR  
(54) **Způsob výroby vysoce pevného potaženého ocelového plechu majícího zlepšenou tažnost a tvarovatelnost, a takto získaný potažený ocelový plech**  
(32) PCT/IB2015/059840  
(31) 21.12.2015  
(33) IB  
(74) A. Holas & partner, Patentová a známková kancelář, Ing. Mgr. Hana Holasová, Křížová 105/4, Brno, Staré Brno, 60300

(97) **EP 3658980**  
(47) 28.07.2021  
(97) 31.01.2019  
(51) **G02F 1/1334** (2006.01)  
**G02F 1/17** (2019.01)  
(96) 26.06.2018  
(96) 18732125.2  
(73) SAINT-GOBAIN GLASS FRANCE, 92400 Courbevoie, FR  
(72) LABROT, Michael, 52072 Aachen, DE  
MANZ, Florian, 52064 Aachen, DE  
DO ROSARIO, Jefferson, 52064 Aachen, DE  
(54) **Tabule pro vozidla s povlakem PDLc s definovaným rozdělením velikosti kapiček pro snížení korónového efektu**  
(32) 17183421  
(31) 27.07.2017  
(33) EP  
(86) PCT/EP2018/067069  
(87) WO 2019/020298  
(74) Všeťečka Zelený Švorčík a partneři, advokátní a patentová kancelář, JUDr. Michal Havlík, Hálkova 1406/2, Praha 2, Nové Město, 12000

(97) <b>EP 3659775</b>		(97) <b>EP 3680214</b>	
(47) 09.06.2021		(47) 25.08.2021	
(97) 03.06.2020		(97) 15.07.2020	
(51) <b>B29C 44/12</b>	(2006.01)	(51) <b>C01B 21/26</b>	(2006.01)
<b>B29C 44/14</b>	(2006.01)	<b>C01B 21/38</b>	(2006.01)
<b>B29C 44/34</b>	(2006.01)	<b>B01J 23/42</b>	(2006.01)
<b>B60R 21/215</b>	(2011.01)	<b>B01J 35/06</b>	(2006.01)
(96) 14.11.2019		(96) 14.01.2019	
(96) 19209131.2		(96) 19151608.7	
(73) Faurecia Interior Systems, Inc., Auburn Hills, MI 48326, US		(73) Heraeus Deutschland GmbH & Co KG, 63450 Hanau, DE	
(72) FARMER, Scott, Auburn Hills, MI 48326, US		(72) Boll, Willi, 63450 Hanau, DE	
VITALE, Peter, Auburn Hills, MI 48326, US		Maier, Dirk, 63450 Hanau, DE	
(54) <b>Vodící šachta airbagu s integrovaným těsněním</b>		(54) <b>Katalyzátorový systém a způsob katalytického spalování amoniaku na oxidy dusíku ve středotlakém systému</b>	
(32) 201816205540		(74) PATENTSERVIS Praha a.s., Na Podkovce 281/10, Praha 4, Podolí, 14700	
(31) 30.11.2018			
(33) US			
(74) A. Holas & partner, Patentová a známková kancelář, Ing. Mgr. Hana Holasová, Křižová 105/4, Brno, Staré Brno, 60300			
<hr/>		<hr/>	
(97) <b>EP 3665330</b>		(97) <b>EP 3681351</b>	
(47) 22.09.2021		(47) 28.07.2021	
(97) 14.02.2019		(97) 14.03.2019	
(51) <b>E01B 27/16</b>	(2006.01)	(51) <b>A47D 13/02</b>	(2006.01)
(96) 09.07.2018		(96) 29.08.2018	
(96) 18742957.6		(96) 18762273.3	
(73) Plasser & Theurer Export von Bahnbaumaschinen GmbH, 1010 Wien, AT		(73) Schachtner Vermögensverwaltungs GmbH & Co. KG, 35043 Marburg-Schröck, DE	
(72) SEYRLEHNER, Georg, Chesapeake, Virginia 23324-0464, US		(72) SCHACHTNER, Petra, 35041 Marburg, DE	
(54) <b>Podbíjecí agregát na podbíjení pražců koleje</b>		(54) <b>Nosící zařízení pro batolata nebo malé děti</b>	
(32) 3252017		(32) 102017120964	
(31) 08.08.2017		(31) 11.09.2017	
(33) AT		(33) DE	
(86) PCT/EP2018/068484		(86) PCT/EP2018/073240	
(87) WO 2019/029923		(87) WO 2019/048314	
(74) Traplová Hadr Kubát, advokátní a patentová kancelář, Ing. Jan Kubát patentový zástupce, Přístavní 24, Praha 7, 17000		(74) Všetečka Zelený Švorčík a partneři, advokátní a patentová kancelář, JUDr. Michal Havlík, Hálkova 1406/2, Praha 2, Nové Město, 12000	
<hr/>		<hr/>	
(97) <b>EP 3669829</b>		(97) <b>EP 3682944</b>	
(47) 15.09.2021		(47) 25.08.2021	
(97) 24.06.2020		(97) 22.07.2020	
(51) <b>A61F 2/24</b>	(2006.01)	(51) <b>A61N 1/40</b>	(2006.01)
<b>A61M 29/02</b>	(2006.01)	<b>A61K 31/337</b>	(2006.01)
(96) 05.10.2011		<b>A61K 41/00</b>	(2020.01)
(96) 19209230.2		(96) 03.04.2007	
(73) Edwards Lifesciences Corporation, Irvine, CA 92614, US		(96) 20153312.2	
(72) LEVI, Tamir, IRVINE, CA California 92614, US		(73) Novocure GmbH, 6039 Root D4, CH	
NGUYEN, Son V., IRVINE, CA California 92614, US		(72) PALTÍ, Yoram, 34403 Haifa, IL	
BENICHOU, Netanel, IRVINE, CA California 92614, US		(54) <b>Léčba rakoviny pomocí elektromagnetických polí v kombinacích s dalšími režimy léčby</b>	
MAIMON, David, IRVINE, CA California 92614, US		(32) 744295 P	
YOHANAN, Ziv, IRVINE, CA California 92614, US		(31) 05.04.2006	
GUROVICH, Nik, IRVINE, CA California 92614, US		(33) US	
FELSEN, Bella, IRVINE, CA California 92614, US		(74) Všetečka Zelený Švorčík a partneři, advokátní a patentová kancelář, JUDr. Michal Havlík, Hálkova 1406/2, Praha 2, Nové Město, 12000	
DADONKIN, Larisa, IRVINE, CA California 92614, US			
(54) <b>Protetická srdeční chlopeč</b>		(97) <b>EP 3694665</b>	
(32) 39010710 P, 201161508513 P		(47) 23.06.2021	
(31) 05.10.2010, 15.07.2011		(97) 11.06.2020	
(33) US, US		(51) <b>B23B 27/04</b>	(2006.01)
(74) Rott, Růžička & Guttmann a spol., Vyskočilova 1566, Praha 4, Michle, 14000		<b>B23B 27/10</b>	(2006.01)
		<b>B23B 29/04</b>	(2006.01)
<hr/>		<hr/>	
(97) <b>EP 3679979</b>		(96) 04.12.2019	
(47) 16.06.2021		(96) 19817212.4	
(97) 15.07.2020		(73) Hartmetall-Werkzeugfabrik Paul Horn GmbH, 72072 Tübingen, DE	
(51) <b>A61N 1/04</b>	(2006.01)	(72) HENGER, Anna, 72644 Oberboihingen, DE	
<b>A61N 1/36</b>	(2006.01)	(54) <b>Břítová destička a nástroj pro třískové obrábění obrobku</b>	
<b>B60F 1/00</b>	(2006.01)	(32) 102018130788	
(96) 05.10.2016		(31) 04.12.2018	
(96) 20160818.9		(33) DE	
(73) Tesla Medical s.r.o., 709 00 Ostrava, CZ		(86) PCT/EP2019/083584	
(72) DOSKOCIL, Lukas, 565 01 Chocen, CZ		(87) WO 2020/115088	
KRCIL, Zdenek, 533 51 Pardubice, CZ		(74) Čermák a spol., JUDr. Karel Čermák Ph.D., LL.M., Elišky Peškové 735/15, Praha 5, Smíchov, 15000	
DRAHOS, Michal, 539 01 Hlinsko v Cechach, CZ			
(54) <b>Zařízení pro neuromodulační léčbu</b>		(97) <b>EP 3696889</b>	
(74) KOREJZOVA LEGAL v.o.s., JUDr. Petra Sauvage de Brantes, Korunní 810/104, Praha 10, Vinohrady, 10100		(47) 07.07.2021	
		(97) 19.08.2020	
		(51) <b>H01M 4/13</b>	(2010.01)
		<b>B03B 5/72</b>	(2006.01)

	<b>H01M 10/0525</b>	(2010.01)		<b>H02G 3/06</b>	(2006.01)
	<b>H01M 10/54</b>	(2006.01)		<b>F16L 3/26</b>	(2006.01)
(96)	31.01.2020			<b>H02G 3/04</b>	(2006.01)
(96)	20154867.4		(96)	06.11.2018	
(73)	Sporer PCS GmbH parts cleaning solutions, 08606 Mühlental, DE		(96)	18852732.9	
(72)	Schmetzer, Andreas, 08606 Mühlental, DE		(73)	Pemsa Cable Management, S.A., 28806 Alcalá de Henares, ES	
(54)	<b>Způsob a zařízení odstraňování povlaků z povlakem opatřených fólií</b>		(72)	MARTÍNEZ RAMOS, Juan José, 28806 Alcalá de Henares, ES	
(32)	102019103424		(72)	DOMÍNGUEZ RODRÍGUEZ, Carlos, 28806 Alcalá de Henares, ES	
(31)	12.02.2019		(54)	<b>Spojovací zařízení pro spojení drátěných žlabů na kabely a sekce drátěného žlabu na kabely</b>	
(33)	DE		(32)	201731345 U	
(74)	Čermák a spol., JUDr. Karel Čermák Ph.D., LL.M., Elišky Peškové 735/15, Praha 5, Smíchov, 15000		(31)	06.11.2017	
			(33)	ES	
(97)	<b>EP 3698076</b>		(86)	PCT/ES2018/070717	
(47)	14.07.2021		(87)	WO 2019/086746	
(97)	25.04.2019		(74)	Všetečka Zelený Švorčík a partneři, advokátní a patentová kancelář, JUDr. Michal Havlík, Hálkova 1406/2, Praha 2, Nové Město, 12000	
(51)	<b>F16L 55/035</b>	(2006.01)			
	<b>F16L 3/10</b>	(2006.01)			
	<b>F16L 5/00</b>	(2006.01)			
(96)	15.10.2018		(97)	<b>EP 3717369</b>	
(96)	18812349.1		(47)	11.08.2021	
(73)	J. van Walraven Holding B.V., 3641 RK Mijdrecht, NL		(97)	06.06.2019	
(72)	NIJDAM, Frank, 3893 BA Zeewolde, NL		(51)	<b>B65D 33/25</b>	(2006.01)
(72)	JUZAK, Marek, 3641 TK Mijdrecht, NL		(96)	28.11.2018	
(54)	<b>Svorka stoupacího potrubí a prvek izolující vibrace</b>		(96)	18829547.1	
(32)	2019747		(73)	Reynolds Presto Products Inc., Lake Forest, IL 60045, US	
(31)	17.10.2017		(72)	THOMPSON, Gregg, Canandaigua NY 14424, US	
(33)	NL			ATHANS, John, Victor NY 14564, US	
(86)	PCT/NL2018/050677		(54)	<b>Jezdec s dětskou pojistkou, systém uzavírání zipu s použitím jezdece a způsob použití</b>	
(87)	WO 2019/078710		(32)	201715826079	
(74)	PATENTSERVIS Praha a.s., Na Podkovce 281/10, Praha 4, Podolí, 14700		(31)	29.11.2017	
			(33)	US	
(97)	<b>EP 3698614</b>		(86)	PCT/US2018/062869	
(47)	07.07.2021		(87)	WO 2019/108668	
(97)	26.08.2020		(74)	PATENTSERVIS Praha a.s., Na Podkovce 281/10, Praha 4, Podolí, 14700	
(51)	<b>A01C 7/08</b>	(2006.01)			
(96)	25.02.2019		(97)	<b>EP 3720418</b>	
(96)	19159073.6		(47)	04.08.2021	
(73)	Kverneland A/S, 4353 Klepp St, NO		(97)	13.06.2019	
(72)	Schumacher, Ferdinand, 59510 Lippetal-Oestinghausen, DE		(51)	<b>A61K 9/00</b>	(2006.01)
	Matrangolo, Enrico, 59494 Soest, DE			<b>A61K 9/20</b>	(2006.01)
(54)	<b>Zařízení pro distribuční věž zemědělského stroje k aplikaci granulovaného materiálu s podporou fluidního proudu, a distribuční věž a zemědělský stroj</b>			<b>A61K 31/465</b>	(2006.01)
(74)	PATENTSERVIS Praha a.s., Na Podkovce 281/10, Praha 4, Podolí, 14700			<b>A61P 25/34</b>	(2006.01)
			(96)	07.12.2018	
(97)	<b>EP 3704071</b>		(96)	18821992.7	
(47)	28.07.2021		(73)	Fertin Pharma A/S, 7100 Vejle, DK	
(97)	09.05.2019		(72)	NIELSEN, Bruno Provstgaard, 7120 Vejle Øst, DK	
(51)	<b>C03C 17/36</b>	(2006.01)		NIELSEN, Kent Albin, 7330 Brande, DK	
(96)	24.10.2018		(54)	<b>Nikotinová tableta</b>	
(96)	18808425.5		(32)	PA201770925	
(73)	SAINT-GOBAIN GLASS FRANCE, 92400 Courbevoie, FR		(31)	08.12.2017	
(72)	WANAKULE, Nissita, 75019 Paris, FR		(33)	DK	
	RONDEAU, Véronique, 92600 Asnières sur Seine, FR		(86)	PCT/DK2018/050335	
	ONGARELLO, Tommaso, 92350 Le Plessis Robinson, FR		(87)	WO 2019/110072	
(54)	<b>Substrát opatřený souvrstvím, které má tepelné vlastnosti</b>		(74)	ŽOVICOVÁ & ŽOVIC IP, s.r.o., Záhradnícka 36, Bratislava, 82108	
(32)	1760237				
(31)	30.10.2017		(97)	<b>EP 3728083</b>	
(33)	FR		(47)	11.08.2021	
(86)	PCT/FR2018/052641		(97)	27.06.2019	
(87)	WO 2019/086784		(51)	<b>B65G 21/14</b>	(2006.01)
(74)	FISCHER IP s.r.o., Na hrobcí 294/5, Praha 2, Nové Město, 12800			<b>B65G 15/24</b>	(2006.01)
				<b>B65G 15/26</b>	(2006.01)
(97)	<b>EP 3709459</b>		(96)	25.10.2018	
(47)	30.06.2021		(96)	18812055.4	
(97)	09.05.2019		(73)	Gawronski GmbH, 73765 Neuhausen, DE	
(51)	<b>H01G 2/02</b>	(2006.01)	(72)	SACHS, Alexander, 67346 Speyer, DE	
	<b>H01G 2/10</b>	(2006.01)	(54)	<b>Teleskopický dopravník</b>	
	<b>H01G 2/22</b>	(2006.01)	(32)	102017011880	
	<b>H01G 4/18</b>	(2006.01)	(31)	21.12.2017	
	<b>H01G 4/232</b>	(2006.01)	(33)	DE	
	<b>H01G 4/32</b>	(2006.01)	(86)	PCT/EP2018/000489	
	<b>H01G 4/38</b>	(2006.01)	(87)	WO 2019/120597	
	<b>H01G 4/40</b>	(2006.01)	(74)	Karel Bauer, Uřešova 1266/2, Praha 4, Kunratice, 14800	
	<b>H01G 4/228</b>	(2006.01)			
			(97)	<b>EP 3736030</b>	
			(47)	18.08.2021	

(97) 11.11.2020		(97) 25.07.2019	
(51) <b>B01D 3/38</b>	(2006.01)	(51) <b>A21C 13/00</b>	(2006.01)
<b>B01D 3/40</b>	(2006.01)	<b>A21C 14/00</b>	(2006.01)
<b>B01D 17/02</b>	(2006.01)	(96) 18.01.2019	
<b>C11B 3/14</b>	(2006.01)	(96) 19701480.6	
<b>C11D 3/18</b>	(2006.01)	(73) Reichenbach, Albert, 58675 Hemer, DE	
(96) 06.05.2019		(72) Reichenbach, Albert, 58675 Hemer, DE	
(96) 19172700.7		Lösche, Klaus, 27570 Bremerhaven, DE	
(73) GEA Wiegand GmbH, 76275 Ettlingen, DE		(54) <b>Kynárny pro kynutí dílků těsta a způsob, zejména pro provozování</b>	
(72) LEIBIG, Ralf, 76707 Hambrücken, DE		<b>takového kynárny</b>	
BECKER, Jörg, 76135 Karlsruhe, DE		(32) 102018101068	
MAEDEBACH, Eckard, 38116 Braunschweig, DE		(31) 18.01.2018	
(54) <b>Způsob a zařízení pro separaci terpenů z vodné alkoholové směsi</b>		(33) DE	
(74) Všeťečka Zelený Švorčík a partneři, advokátní a patentová kancelář, JUDr.		(86) PCT/EP2019/051204	
Michal Havlík, Hálkova 1406/2, Praha 2, Nové Město, 12000		(87) WO 2019/141793	
		(74) PatentEnter s.r.o., Koliště 1965/13a, Brno, Černá Pole, 60200	
(97) <b>EP 3740076</b>			
(47) 23.06.2021			

### Zveřejněné opravené překlady evropských patentových spisů

U následujících udělených evropských patentů s účinky pro Českou republiku byl majitelem předložen opravený překlad patentového spisu do českého jazyka (§35d odst. 2 zákona č. 527/1990 Sb., v platném znění).

Datem zveřejnění opraveného překladu evropského patentového spisu je datum publikace tohoto Věstníku.

(97) EP 3322276	(97) EP 3356184	(97) EP 3632902
(97) EP 3339303	(97) EP 3585383	

### Zveřejněné překlady pozměněného nebo omezeného znění evropských patentových spisů

U následujících udělených evropských patentů s účinky pro Českou republiku byl majitelem předložen český překlad pozměněného nebo omezeného znění evropského patentového spisu (§35f odst. 3 zákona č. 527/1990 Sb., v platném znění).

Datem zveřejnění překladu pozměněného nebo omezeného znění evropského patentového spisu je datum publikace tohoto Věstníku.

(97) <b>EP 2202307</b>	(97) <b>EP 2627183</b>	(97) <b>EP 2777096</b>
------------------------	------------------------	------------------------

### Evropské patenty zachované v pozměněném nebo omezeném znění

V této části jsou uvedeny evropské patenty s účinky pro Českou republiku, které byly Evropským úřadem podle článku 102 Úmluvy o udělování evropských patentů zachovány v omezeném znění podle čl. 105a - 105c EPC 2000, nebo v pozměněném znění (§ 35f zákona č. 527/1990 Sb., v platném znění).

(97)	Datum oznámení o zachování patentu	(97)	Datum oznámení o zachování patentu
EP 1874622	29.09.2021	EP 2738340	29.09.2021
EP 2231943	29.09.2021	EP 2914296	29.09.2021
EP 2408569	29.09.2021		

### Evropské patenty zrušené Evropským patentovým úřadem

Následující evropské patenty udělené Evropským patentovým úřadem s účinky pro Českou republiku byly zrušeny Evropským patentovým úřadem podle článku 102 Úmluvy o udělování evropských patentů (§ 35f odst. 2 zákona č. 527/1990 Sb., v platném znění).

(97) EP 1786830	(97) EP 2209572	(97) EP 2705582	(97) EP 3150086
(97) EP 2027340	(97) EP 2250984	(97) EP 2797581	(97) EP 3236938
(97) EP 2085093	(97) EP 2665044	(97) EP 3127427	

**PD4A**

**Převod práv a ostatní změny majitelů evropských patentů**

(97) **EP 1832756**  
(73) FAAC S.p.A., 40069 Zola Predosa (BO), IT

---

(97) **EP 1832756**  
(73) NUOVA FAAC S.r.l., 40069 Zola Predosa (BO), IT

---

(97) **EP 2129391**  
(73) Hansa Biopharma AB, 220 07 Lund, SE

---

(97) **EP 2524145**  
(73) NUOVA FAAC S.r.l., 40069 Zola Predosa (BO), IT

---

(97) **EP 2524145**  
(73) FAAC S.p.A., 40069 Zola Predosa (BO), IT

---

(97) **EP 2531124**  
(73) DGI Technologies Inc, Howell, 07731, NJ, US

---

(97) **EP 2848936**  
(73) LSI Medience Corporation, Tokyo 101-8517, JP

---

(97) **EP 3368678**  
(73) Quethera Limited, Addlestone, KT15 2NX, GB

---

(97) **EP 3718420**  
(73) MVH I, Inc., Albany, 12207, NY, US

---

**FG1K**

**Zapsané užité vzory - přehled podle čísel zápisu**

V období uzávěrky tohoto čísla Věstníku zapsal Úřad průmyslového vlastnictví tyto užité vzory.

(11)	(51)		(11)	(51)		(11)	(51)	
35437	<b>H 02 G 3/32</b>	(2006.01)	35442	<b>F 16 L 55/10</b>	(2006.01)	35447	<b>A 01 G 24/35</b>	(2018.01)
35438	<b>B 65 D 1/02</b>	(2006.01)	35443	<b>A 47 K 11/10</b>	(2006.01)	35448	<b>G 01 M 3/40</b>	(2006.01)
35439	<b>A 63 F 3/00</b>	(2006.01)	35444	<b>F 23 L 1/00</b>	(2006.01)	35449	<b>A 01 M 5/02</b>	(2006.01)
35440	<b>G 21 G 1/10</b>	(2006.01)	35445	<b>C 09 D 5/26</b>	(2006.01)	35450	<b>E 04 B 1/74</b>	(2006.01)
35441	<b>G 01 P 3/00</b>	(2006.01)	35446	<b>C 02 F 1/48</b>	(2006.01)	35451	<b>C 01 G 49/02</b>	(2006.01)

**FG1K**

**Zapsané užité vzory - řazené podle MPT**

(51)	<b>A01G 24/35</b>	(2018.01)	(73)	Černý Jakub, Bělušice, CZ	
	<b>A01G 24/23</b>	(2018.01)	(54)	<b>Stolní strategická desková hra</b>	
	<b>A01G 24/42</b>	(2018.01)			
(11)	35447		(51)	<b>B65D 1/02</b>	(2006.01)
(21)	<b>2021-39163</b>			<b>B65D 5/60</b>	(2006.01)
(22)	10.09.2021			<b>B65D 39/08</b>	(2006.01)
(47)	05.10.2021			<b>B67D 1/04</b>	(2006.01)
(73)	Česká zemědělská univerzita v Praze, Praha 6, Suchdol, CZ		(11)	35438	
(72)	Macků Jan Ing., Ph.D., Praha 10, Hostivař, CZ		(21)	<b>2021-38738</b>	
	Holeček Tomáš Ing., Malenice, CZ		(22)	16.04.2021	
	Štícha Václav Ing., Ph.D., Únětice, CZ		(47)	05.10.2021	
	Resnerová Karolína Mgr., Ph.D., Praha 10, Dubeč, CZ		(32)	16.04.2020	
	Tomášková Ivana doc. Ing., Ph.D., Davle, CZ		(31)	IT202020000001657	
	Svatoš Michal Ing., Žichlínek, CZ		(33)	IT	
	Vanická Hana Ing., Ph.D., Praha 6, Suchdol, CZ		(73)	KEG SOLUTIONS S.R.L. UNIPERSONALE, 37121 Verona (VR), IT	
	Nuhlíček Ondřej Ing., Praha 4, Kamýk, CZ		(72)	Moratti Andrea, 37126 Verona, IT	
	Gaff Milan doc. Ing., Ph.D., 96001 Zvolen, SK		(54)	<b>Soudek s vyměnitelnou vložkou pro potravinářské tekutiny</b>	
(54)	<b>Hydrofilní tableta a sada pro výsadbu dřevin</b>		(74)	Všetečka Zelený Švorčík a partneři, advokátní a patentová kancelář, JUDr. Michal Havlík, Hálkova 1406/2, Praha 2, Nové Město, 12000	
(74)	HARBER IP s.r.o., Dukelských hrdinů 567/52, Praha 7, Holešovice, 17000				
			(51)	<b>C01G 49/02</b>	(2006.01)
(51)	<b>A01M 5/02</b>	(2006.01)		<b>C01B 33/24</b>	(2006.01)
	<b>A01M 1/02</b>	(2006.01)		<b>C02F 1/28</b>	(2006.01)
(11)	35449		(11)	35451	
(21)	<b>2021-39185</b>		(21)	<b>2021-38909</b>	
(22)	20.09.2021		(22)	15.06.2021	
(47)	05.10.2021		(47)	05.10.2021	
(73)	Biologické centrum AV ČR, v.v.i., České Budějovice, České Budějovice 2, CZ		(73)	Univerzita Palackého v Olomouci, Olomouc, CZ	
(72)	Doležal Petr RNDr., Ph.D., Kutná Hora, Kutná Hora-Vnitřní Město, CZ			ASIO TECH, spol. s r.o., Brno, Horní Heršpice, CZ	
	Davidková Markéta Mgr., Ph.D., České Budějovice, České Budějovice 2, CZ		(72)	Pospíšková Kristýna, Olomouc, CZ	
				Safařík Ivo, České Budějovice, České Budějovice 2, CZ	
(54)	<b>Past pro odchyt klikoroha borového</b>			Filip Jan, Příkazy, CZ	
(74)	PatentCentrum Sedlák & Partners s.r.o., Okružní 2824, České Budějovice, České Budějovice 3, 37001			Kolařík Jan, Valašská Bystřice, CZ	
			(54)	<b>Kompozit křemičitanu vápenatého s oxyhydroxidem železitým</b>	
			(74)	HARBER IP s.r.o., Dukelských hrdinů 567/52, Praha 7, Holešovice, 17000	
(51)	<b>A47K 11/10</b>	(2006.01)	(51)	<b>C02F 1/48</b>	(2006.01)
(11)	35443			<b>H05H 1/24</b>	(2006.01)
(21)	<b>2021-39101</b>		(11)	35446	
(22)	19.08.2021		(21)	<b>2021-39150</b>	
(47)	05.10.2021		(22)	08.09.2021	
(32)	01.12.2020		(47)	05.10.2021	
(31)	215-2020		(73)	Masarykova univerzita, Brno, Brno-město, CZ	
(33)	SK			ZENA s.r.o., Ostopovice, CZ	
(73)	Varchola Peter, Brezina, SK			Botanický ústav AV ČR, v.v.i., Průhonice, CZ	
(72)	Varchola Peter, Brezina, SK		(72)	Sřahel Pavel doc. Mgr., Ph.D., Brno, Starý Lískovec, CZ	
(54)	<b>Jednorázový hygienický ekologický WC kartáč</b>			Dohnal Mirko prof. Ing., DrSc., Ostopovice, CZ	
(74)	Urban & Hejduk s.r.o., advokátní kancelář, Mgr. Marek Hejduk, Jugoslávská 620/29, Praha 2, Vinohrady, 12000			Maršálek Blahoslav prof. Ing., CSc., Brno, Chrlice, CZ	
			(54)	<b>Zařízení pro úpravu kapalin, zejména pro testování vícenásobného oxidačního procesu čištění vody</b>	
(51)	<b>A63F 3/00</b>	(2006.01)	(74)	Ing. Petr Soukup, tř. Svobody 43/39, Olomouc, 77900	
(11)	35439				
(21)	<b>2021-38785</b>		(51)	<b>C09D 5/26</b>	(2006.01)
(22)	06.05.2021			<b>G01K 11/16</b>	(2021.01)
(47)	05.10.2021				

	<b>C09B 5/62</b>	(2006.01)
(11)	35445	
(21)	<b>2021-39139</b>	
(22)	02.09.2021	
(47)	05.10.2021	
(73)	Univerzita Pardubice, Pardubice, Polabiny, CZ Synthesia, a.s., Pardubice, CZ	
(72)	Držková Markéta, Pardubice, Studánka, CZ Panák Ondřej, 82106 Bratislava, SK Hrdina Radim, Pardubice, Bílé Předměstí, CZ Ali Alafid Fouzy Ramadan, Pardubice, Bílé Předměstí, CZ Vyňuchal Jan, Přerov, Přerov VI-Újezdec, CZ Gotzmann Radek, Pardubice, Bílé Předměstí, CZ Lišková Vlasta, Bystřice nad Pernštejnem, CZ Valtr Jakub, Vyšehněvice, CZ	
(54)	<b>Termochromní nátěrová hmota</b>	
(74)	HARBER IP s.r.o., Dukelských hrdinů 567/52, Praha 7, Holešovice, 17000	
<hr/>		
(51)	<b>E04B 1/74</b>	(2006.01)
	<b>E04B 1/82</b>	(2006.01)
(11)	35450	
(21)	<b>2021-38903</b>	
(22)	14.06.2021	
(47)	05.10.2021	
(73)	Ekaz Praha a.s., Praha 10, Vršovice, CZ Heinige Pavel Ing., Týnec nad Sázavou, CZ Eslami Ghayour Hamid, Mladá Boleslav, Mladá Boleslav II, CZ	
(72)	Zámyslický Jaroslav Ing., Praha 4, Podolí, CZ	
(54)	<b>Samonosný akustický panel</b>	
(74)	PatentEnter s.r.o., Koliště 1965/13a, Brno, Černá Pole, 60200	
<hr/>		
(51)	<b>F16L 55/10</b>	(2006.01)
	<b>F16L 55/12</b>	(2006.01)
	<b>F16L 55/18</b>	(2006.01)
	<b>F16K 7/06</b>	(2006.01)
(11)	35442	
(21)	<b>2021-39093</b>	
(22)	17.08.2021	
(47)	05.10.2021	
(73)	FASTRA, s.r.o., Libenice, CZ	
(72)	Stehlík Miroslav, Kutná Hora, Žižkov, CZ Helmich Martin, Mnichovice, CZ	
(54)	<b>Zařízení pro uzavírání potrubí</b>	
(74)	Jan Brykner, patentový zástupce, Resslova 741, Hradec Králové, 50002	
<hr/>		
(51)	<b>F23L 1/00</b>	(2006.01)
	<b>F23J 15/00</b>	(2006.01)
(11)	35444	
(21)	<b>2021-39127</b>	
(22)	30.08.2021	
(47)	05.10.2021	
(73)	Lersen CZ s.r.o., Hrádek nad Nisou, CZ	
(72)	Malena Vladimír, Chotyně, CZ	
(54)	<b>Zařízení pro odvod spalin a pro přívod vzduchu do spalovacího prostoru, zejména plynového topidla</b>	
(74)	Ing. Dobroslav Musil, patentová kancelář, Ing. Dobroslav Musil, patentový zástupce, Zábřdovická 801/11, Brno, Zábřdovice, 61500	
<hr/>		
(51)	<b>G01M 3/40</b>	(2006.01)

	<b>G01N 27/61</b>	(2006.01)
	<b>F17D 5/06</b>	(2006.01)
(11)	35448	
(21)	<b>2021-39166</b>	
(22)	13.09.2021	
(47)	05.10.2021	
(73)	STELLA Group s.r.o., 84105 Bratislava, SK	
(72)	Gregor Tomáš Mgr., 84105 Bratislava, SK	
(54)	<b>Zařízení na kontrolu těsnosti vícevrstvého plastového potrubí</b>	
(74)	Rott, Růžička & Guttman a spol., Vyskočilova 1566, Praha 4, Michle, 14000	
<hr/>		
(51)	<b>G01P 3/00</b>	(2006.01)
	<b>G01D 5/00</b>	(2006.01)
	<b>F26B 15/06</b>	(2006.01)
(11)	35441	
(21)	<b>2021-39084</b>	
(22)	12.08.2021	
(47)	05.10.2021	
(73)	Česká zemědělská univerzita v Praze, Praha 6, Suchdol, CZ	
(72)	Heřmánek Petr doc. Ing., Ph.D., Praha 8, CZ Rybka Adolf doc. Ing., CSc., Praha 7, Holešovice, CZ Honzik Ivo Ing., Praha 6, Bubeneč, CZ Jošt Bohuslav, Praha 6 - Suchdol, CZ	
(54)	<b>Zařízení pro kontinuální snímání a vyhodnocování rychlosti sušících pásů v pásové sušárně chmele</b>	
(74)	Patentová a známková kancelář, Ing. Jiří Jurčička, Jandova 3/10, Praha 9, Vysočany, 19000	
<hr/>		
(51)	<b>G21G 1/10</b>	(2006.01)
	<b>G21G 1/12</b>	(2006.01)
	<b>H05H 6/00</b>	(2006.01)
(11)	35440	
(21)	<b>2021-38809</b>	
(22)	14.05.2021	
(47)	05.10.2021	
(73)	Fyzikální ústav AV ČR, v. v. i., Praha 8, Libeň, CZ	
(72)	Rídský Jan prof., DrSc., Dolní Břežany, CZ Korn Georg Dr., Dolní Břežany, CZ	
(54)	<b>Jaderný terčik a zařízení pro výrobu radioizotopů obsahující tento jaderný terčik</b>	
(74)	Fyzikální ústav AV ČR, v. v. i./CITT, Karel Bauer, Za Radnicí 835, Dolní Břežany, 25241	
<hr/>		
(51)	<b>H02G 3/32</b>	(2006.01)
	<b>H02G 7/05</b>	(2006.01)
	<b>F16L 3/10</b>	(2006.01)
	<b>C08K 3/016</b>	(2018.01)
	<b>C08K 3/22</b>	(2006.01)
(11)	35437	
(21)	<b>2020-38334</b>	
(22)	10.12.2020	
(47)	30.09.2021	
(73)	ELEKTRO-TRAKCE, s.r.o., Praha 9, Libeň, CZ	
(72)	Doležal Petr Ing., Praha 5, Jinonice, CZ Graman Tomáš, Praha 9, Újezd nad Lesy, CZ Tor Michal, Praha 5, Stodůlky, CZ	
(54)	<b>Kabelová příchytka</b>	
(74)	Ing. Pavel Reichel, Lopatecká 152/14, Praha 4, Podolí, 14700	

### Seznam majitelů zapsaných užitéch vzorů

(73)	ASIO TECH, spol. s r.o., Brno, Horní Heršpice, CZ	(11)	35451	(51)	<b>C 01 G 49/02</b>	(2006.01)
	Biologické centrum AV ČR, v.v.i., České Budějovice, České Budějovice 2, CZ		35449		<b>A 01 M 5/02</b>	(2006.01)
	Botanický ústav AV ČR, v.v.i., Průhonice, CZ		35446		<b>C 02 F 1/48</b>	(2006.01)
(73)	Česká zemědělská univerzita v Praze, Praha 6, Suchdol, CZ	(11)	35441	(51)	<b>G 01 P 3/00</b>	(2006.01)
	Česká zemědělská univerzita v Praze, Praha 6, Suchdol, CZ		35447		<b>A 01 G 24/35</b>	(2018.01)
	Ekaz Praha a.s., Praha 10, Vršovice, CZ		35450		<b>E 04 B 1/74</b>	(2006.01)
	ELEKTRO-TRAKCE, s.r.o., Praha 9, Libeň, CZ		35437		<b>H 02 G 3/32</b>	(2006.01)

(73)	(11)	(51)		(73)	(11)	(51)	
FASTRA, s.r.o., Libenice, CZ	35442	<b>F 16 L 55/10</b>	(2006.01)	Synthesia, a.s., Pardubice, CZ	35445	<b>C 09 D 5/26</b>	(2006.01)
Fyzikální ústav AV ČR, v. v. i., Praha 8, Libeň, CZ	35440	<b>G 21 G 1/10</b>	(2006.01)	Univerzita Palackého v Olomouci, Olomouc, CZ	35451	<b>C 01 G 49/02</b>	(2006.01)
KEG SOLUTIONS S.R.L. UNIPERSONALE, 37121 Verona (VR), IT	35438	<b>B 65 D 1/02</b>	(2006.01)	Univerzita Pardubice, Pardubice, Polabiny, CZ	35445	<b>C 09 D 5/26</b>	(2006.01)
Lersen CZ s.r.o., Hrádek nad Nisou, CZ	35444	<b>F 23 L 1/00</b>	(2006.01)	ZENA s.r.o., Ostopovice, CZ	35446	<b>C 02 F 1/48</b>	(2006.01)
Masarykova univerzita, Brno, Brno-město, CZ	35446	<b>C 02 F 1/48</b>	(2006.01)	Černý Jakub, Bělušice, CZ	35439	<b>A 63 F 3/00</b>	(2006.01)
STELLA Group s.r.o., 84105 Bratislava, SK	35448	<b>G 01 M 3/40</b>	(2006.01)	Eslami Ghayour Hamid, Mladá Boleslav, Mladá Boleslav II, CZ	35450	<b>E 04 B 1/74</b>	(2006.01)
				Heinige Pavel Ing., Týnec nad Sázavou, CZ	35450	<b>E 04 B 1/74</b>	(2006.01)
				Varchola Peter, Brezina, SK	35443	<b>A 47 K 11/10</b>	(2006.01)



## FG4Q

## Zapsané průmyslové vzory - přehled podle čísel zápisu

V období uzávěrky tohoto čísla Věstníku zapsal Úřad průmyslového vlastnictví tyto průmyslové vzory:

(11) (51)  
37800 07-01

## FG4Q

## Zapsané průmyslové vzory - přehled podle tříd

(51) 07-01  
(11) 37800  
(21) 2020-41644  
(22) 03.02.2020  
(15) 29.09.2021  
(54) Lázeňský pohárek  
(28) 38  
(73) Hruš Tomáš, Karlovy Vary, CZ  
(72) Hruš Tomáš, Karlovy Vary, CZ



1.1



1.2



1.3



1.4



1.5



2.1



2.2



3.1



2.3

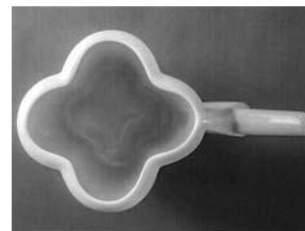

3.2



2.4



3.3



2.5

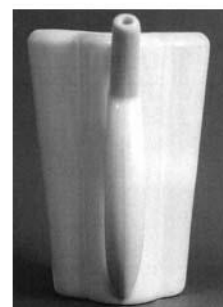

3.4



3.5



4.1



5.1

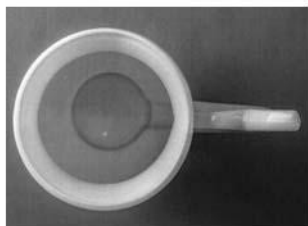

4.2



5.2



4.3

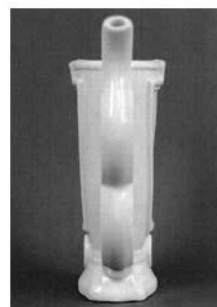

5.3



4.4

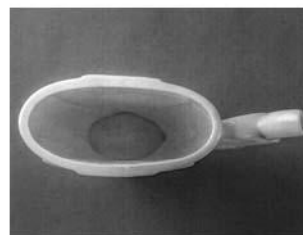

5.4



6.1



7.1

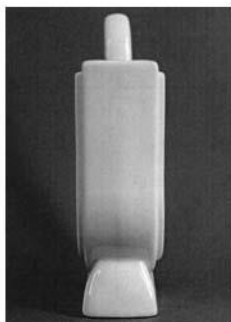

6.2



7.2

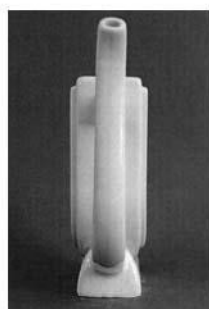

6.3



7.3

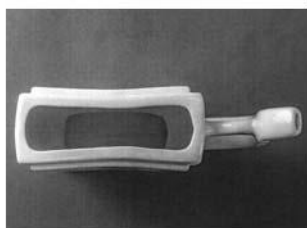

6.4



7.4

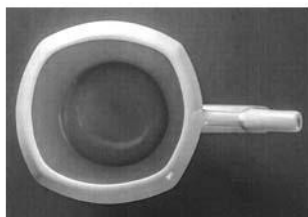

7.5

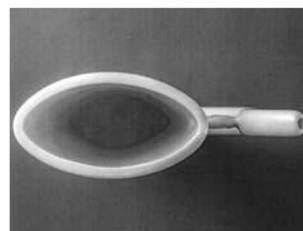

8.4



8.1



9.1



8.2

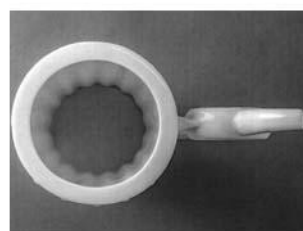

9.2



8.3



9.3



9.4



10.1



10.2



10.3

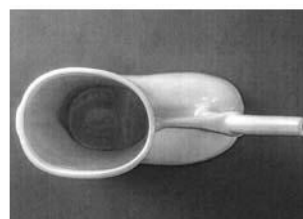

10.4



11.1



11.2



11.3

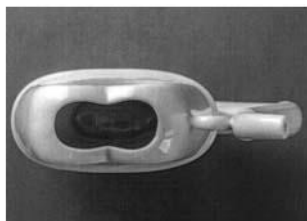

11.4



12.4



12.1



13.1

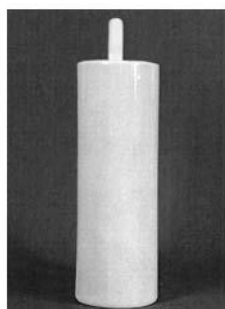

12.2



13.2

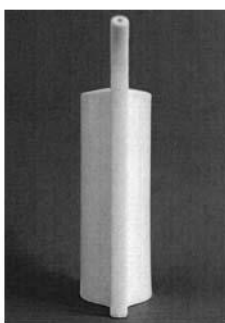

12.3

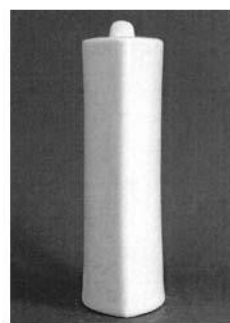

13.3

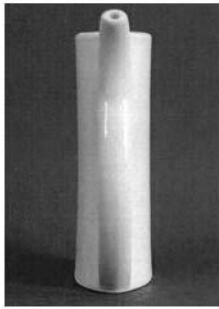

13.4



14.1



14.2

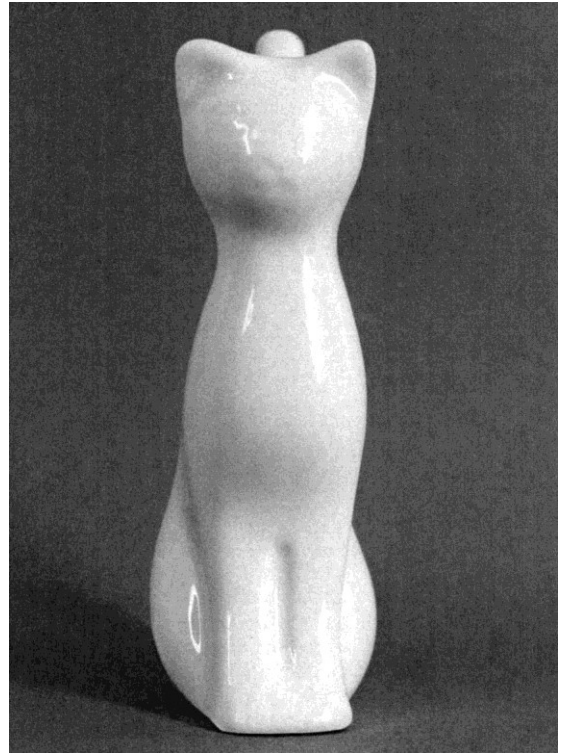

14.3



14.4



15.1



15.2





15.3



16.3



15.4

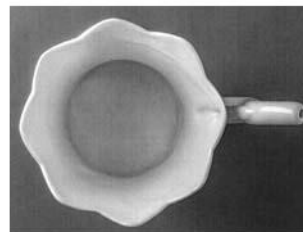

16.4



16.1



17.1



16.2

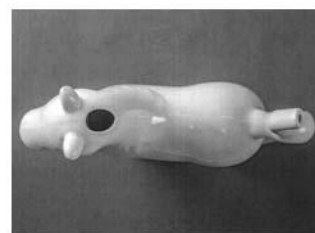

17.2



17.3



18.3



17.4



18.4



18.1



18.5

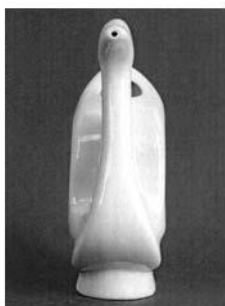

18.2



19.1



19.2

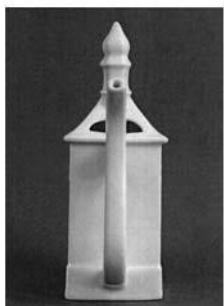

19.3



19.4

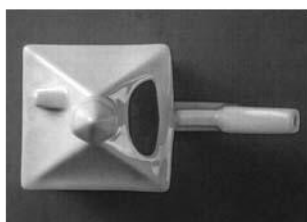

19.5



20.1



20.2



20.3



20.4



20.5

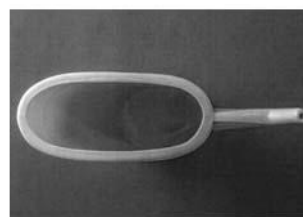

21.4



21.1



22.1

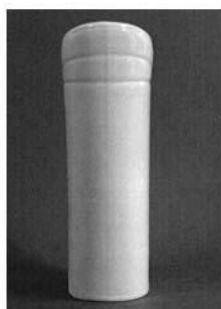

21.2

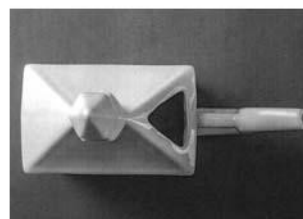

22.2



21.3



22.3

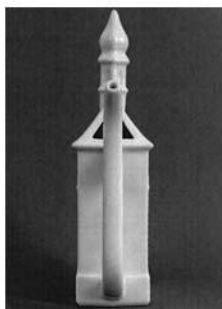

22.4



23.4



23.1



24.1

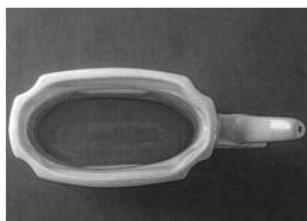

23.2



24.2



23.3



24.3



24.4



25.4



25.1



26.1

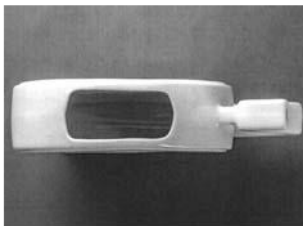

25.2



26.2

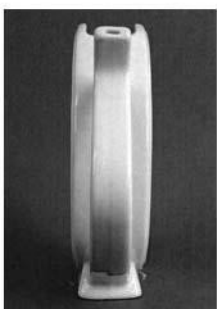

25.3



26.3

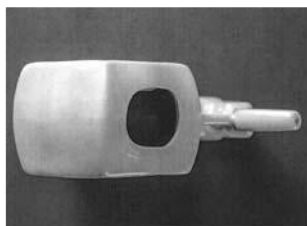

26.4

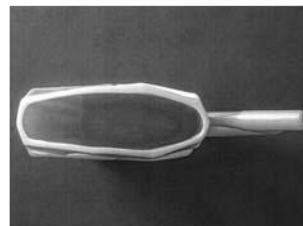

27.4



27.1



28.1



27.2

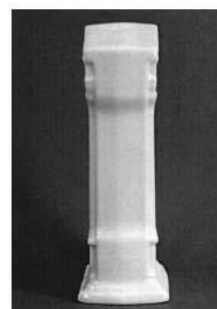

28.2

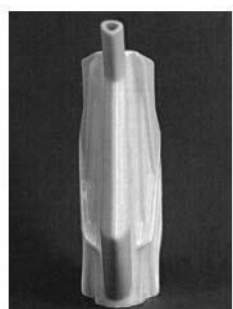

27.3



28.3

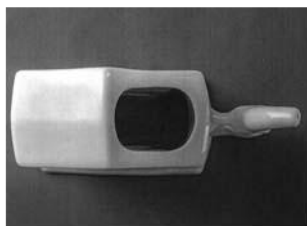

28.4



29.4



29.1



29.5



29.2



30.1



29.3

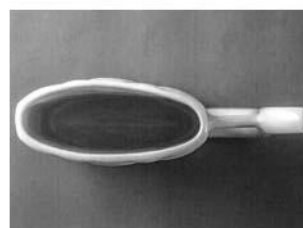

30.2





30.3



30.4



31.1



31.2

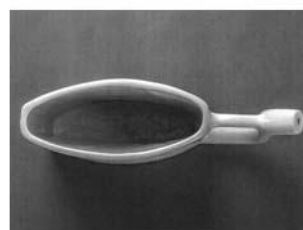

31.3



31.4



31.5



32.1



32.2



32.3

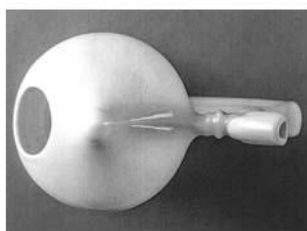

32.4



33.1



33.2



33.3



33.4

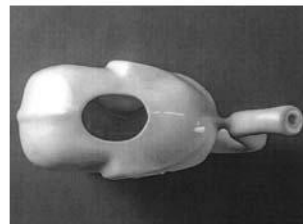

33.5



34.1

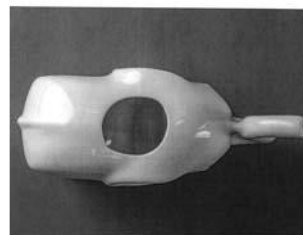

34.5



34.2



35.1



34.3



35.2



34.4



35.3

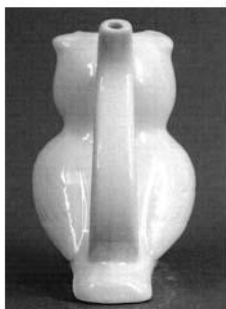

35.4



36.3

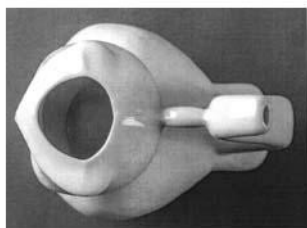

35.5



36.4



36.1



37.1

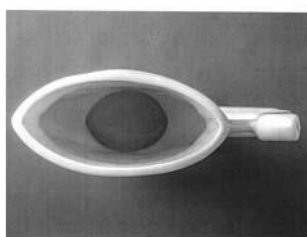

36.2



37.2

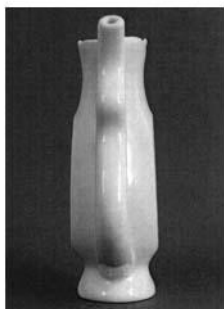

37.3



38.3

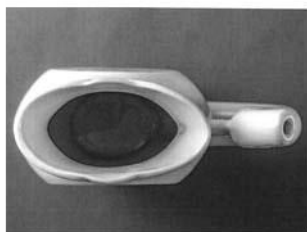

37.4



38.4



38.1

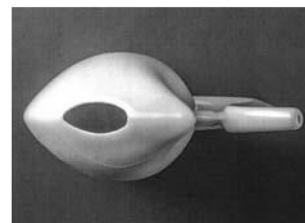

38.5



38.2

---

**Seznam vlastníků zapsaných průmyslových vzorů**

(73)	(11)	(51)
Hruš Tomáš, Karlovy Vary, CZ	37800	07-01

## Dodatková ochranná osvědčení pro léčiva a pro přípravky na ochranu rostlin

### Podání žádosti o udělení osvědčení

(22) 20.09.2021  
(21) SPC/CZ2021/758  
(71) Paion UK Limited, London, GB  
(68) 2852389  
(54) **Kompozice obsahující krátkodobě působící benzodiazepiny**  
(92) EU/1/20/1505, 29.03.2021  
(93) EU/1/20/1505, 29.03.2021, EU  
(95) **remimazolam nebo jeho farmaceuticky přijatelná sůl, léčivý přípravek**

---

(22) 20.09.2021  
(21) SPC/CZ2021/759  
(71) Dicerna Pharmaceuticals, Inc., Lexington, Massachusetts 02421, US  
(68) 3581654  
(54) **Způsoby a kompozice pro specifickou inhibici glykolátoxidázy (HAO1) pomocí dvouvláknové RNA**  
(92) EU/1/20/1496, 23.11.2020  
(93) EU/1/20/1496, 23.11.2020, EU  
(95) **Lumasiran včetně jeho farmaceuticky přijatelných solí, léčivý přípravek**

---

(22) 21.09.2021  
(21) SPC/CZ2021/761  
(71) Incyte Holdings Corporation, Wilmington, DE 19803, US  
(68) 2861595  
(54) **Substituované tricyklické sloučeniny jako FGFR inhibitory**  
(92) EU/1/21/1535, 29.03.2021  
(93) EU/1/21/1535, 29.03.2021, EU  
(95) **Pemazyre - pemigatinib nebo jeho farmaceuticky přijatelná sůl, léčivý přípravek**

---

### Schválení prodloužení doby platnosti

(22) 17.03.2010  
(21) SPC/CZ2010/168  
(73) JANSSEN PHARMACEUTICA N. V., Beerse, BE  
(68) 301367  
(54) **Derivát pyrimidinu, způsob a meziproducty pro jeho přípravu a léčivo pro léčení HIV na jeho bázi**  
(92) EU/1/08/468/001, 01.09.2008  
(93) EU/1/08/468/001, 01.09.2008, EU  
(94) 01.03.2024  
(95) **INTELENCE-etravirin, léčivý přípravek**  
Léčivo pro pediatrické použití

---

(22) 09.02.2021  
(21) SPC/CZ2016/448  
(73) Gilead Pharmasset LLC, Foster City, CA 94404, CA, US  
(68) 2430014  
(54) **Antivirové sloučeniny**  
(92) EU/1/14/958, 18.11.2014  
(93) EU/1/14/958, 18.11.2014, EU  
(94) 18.05.2030  
(95) **Harvoni - ledipasvir a jeho farmaceuticky přijatelné soli, léčivý přípravek**

---

### Zánik dodatkového osvědčení na patent

(11) 301925/185

## Úřední rozhodnutí a oznámení

### MK4A, MK4F

### Zánik patentů a autorských osvědčení uplynutím doby platnosti

(11)	(21)	Int.Cl/(51)	(11)	(21)	Int.Cl/(51)
296110	2003-1142	8/A61K 38/09	301841	2003-1025	8/C07D 451/10
297399	2003-1059	8/D21H 21/10	301925	2000-2438	8/C07D 513/08
298278	2001-3553	8/F16B 39/24	302802	2003-1041	8/C07C 229/22
301465	2002-1785	8/A61K 9/00	305183	2003-1219	8/G01N 33/68

### MK1K

### Zániky užitečných vzorů uplynutím doby platnosti

(11)	(21)	(51)	(11)	(21)	(51)
22799	2011-24905	B61D 7/00 (2006.01)	30561	2017-33441	E04C 1/39 (2006.01)
23024	2011-24908	B60P 3/025 (2006.01)	30562	2017-33459	E02D 29/14 (2006.01)
23202	2011-24919	G01T 1/164 (2006.01)	30563	2017-33464	C10L 1/02 (2006.01)
26693	2014-29282	G01R 31/08 (2006.01)	30578	2017-33467	F16H 21/04 (2006.01)
26853	2014-29295	F16F 9/02 (2006.01)	30594	2017-33442	A43B 3/12 (2006.01)
26925	2014-29301	E04F 11/17 (2006.01)	30745	2017-33440	G06K 9/00 (2006.01)
26966	2014-29288	G01N 29/11 (2006.01)	30747	2017-33461	E06B 9/262 (2006.01)
27169	2014-29311	A01D 43/063 (2006.01)	30771	2017-33470	C10L 5/44 (2006.01)
27274	2014-29279	A45C 3/06 (2006.01)	30807	2017-33460	F24H 1/10 (2006.01)
27508	2014-29312	C12G 1/00 (2006.01)	31046	2017-33438	F16H 25/02 (2006.01)
30540	2017-33443	F25B 21/02 (2006.01)	31300	2017-33451	F01K 27/02 (2006.01)
30541	2017-33462	E01B 7/22 (2006.01)	31335	2017-33450	F01K 27/02 (2006.01)

### MK4Q

### Zániky práva ze zapsaných průmyslových vzorů uplynutím doby ochrany

(11)	(21)	Int.Cl/(51)	(11)	(21)	Int.Cl/(51)
27359	1996-29603	6/24-04	36741	2016-40569	10/11-02
30614	2001-33127	7/04-02	36836	2016-40563	10/02-04
33410	2006-36674	10/11-02	36868	2016-40568	10/32-00
33805	2006-36672	8/12-16	36874	2016-40573	10/32-00
33950	2006-36665	10/02-02	36923	2016-40565	10/26-05

### Zápisy licenčních smluv do patentového rejstříku pro nabyvatele

(11) 305741	(11) 307603
(73) Technická univerzita v Liberci, Liberec 1- Staré Město, CZ	(73) BioHealing s.r.o., Ostrava, Poruba, CZ
Nabyvatel: COMDES CZ s.r.o., Malostranské náměstí 5/28, Praha 1, Malá Strana, 11800, CZ	Nabyvatel: Národní Centrum Tkání a Buněk a.s., Dr. Slabihoudka 6232/11, Ostrava, Poruba, 70800, CZ
Druh licence: výlučná	Druh licence: nevýlučná
Datum uzavření smlouvy: 23.07.2021	Datum uzavření smlouvy: 24.08.2021
Datum zápisu smlouvy: 30.09.2021	Datum zápisu smlouvy: 30.09.2021



### Zápisy licenčních smluv do rejstříku užitečných vzorů pro nabyvatele

- |   |  |                                    |
|---|--|------------------------------------|
| (11) 35408  |  | Druh licence: výlučná              |
| (73) Morávek Petr Ing., CSc., Koberovy, CZ  |  | Datum uzavření smlouvy: 22.09.2021 |
| Nabyvatel: ATREA s.r.o., Československé armády 5243/32, Jablonec nad Nisou, Rýnovice, 46605, CZ |  | Datum zápisu smlouvy: 30.09.2021   |

#### ND1K

#### První prodloužení doby platnosti užitečných vzorů

- |   |           |  |           |
|---|-----------|--|-----------|
| (51) <b>C03C 11/00</b>  | (2006.01) | (51) <b>G01N 33/24</b>   | (2006.01) |
| (11) 30676  |           | (11) 31406   |           |
| (21) 2017-33561   |           | (21) 2017-34439  |           |
| (22) 29.03.2017   |           | (22) 11.12.2017  |           |
| (73) AMT s.r.o. Příbram, Praha 5, Smíchov, CZ                         |           | (73) Lučební závody Draslovka a.s. Kolín, Kolín, Kolín IV, CZ  |           |
| (54) Zpěnitelná směs pro výrobu pěnového skla                         |           | Česká zemědělská univerzita v Praze, Praha 6, Suchbát, CZ      |           |
|   |           | Výzkumný ústav rostlinné výroby, v. v. i., Praha 6, Ruzyně, CZ |           |
| (51) <b>B62H 3/12</b>   | (2006.01) | (54) Zařízení pro testování distribuce fumigantu               |           |
| (11) 31225  |           |  |           |
| (21) 2017-34198   |           | (51) <b>A61B 18/14</b>   | (2006.01) |
| (22) 11.10.2017   |           | (11) 31524   |           |
| (73) Baran Jan Ing., Zlín, Kudlov, CZ                                 |           | (21) 2017-34320  |           |
| (54) Zvedací věšák jízdních kol                                       |           | (22) 07.11.2017  |           |
|   |           | (73) Masarykova univerzita, Brno, CZ                           |           |
| (51) <b>A47C 27/00</b>  | (2006.01) | Volencec RD Int., s.r.o., Hradec Králové - Třebeš, CZ          |           |
| <b>A47C 23/00</b>   | (2006.01) | S.A.B. Impex, s.r.o., Bedřichovice, p. Šlapanice u Brna, CZ    |           |
| <b>H05K 9/00</b>  | (2006.01) | (54) Katétr k ireverzibilní elektroporaci                      |           |
| <b>H05F 1/00</b>  | (2006.01) |  |           |
| (11) 31347  |           | (51) <b>A47J 37/00</b>   | (2006.01) |
| (21) 2017-34168   |           | <b>A47J 47/00</b>  | (2006.01) |
| (22) 02.10.2017   |           | (11) 31705   |           |
| (73) ADITEC Slovakia, s.r.o., 84104 Bratislava, SK                    |           | (21) 2017-34180  |           |
| (54) Protiradiační antielektromogová zdravotní matrace                |           | (22) 06.10.2017  |           |
|   |           | (73) TESCO MA s.r.o., Zlín, Lužkovice, CZ                      |           |
| (51) <b>F02C 1/02</b>   | (2006.01) | (54) Potravinový sáček na pečení                               |           |
| <b>F02C 6/00</b>  | (2006.01) |  |           |
| <b>F25J 1/02</b>  | (2006.01) | (51) <b>A47J 42/04</b>   | (2006.01) |
| (11) 31367  |           | (11) 31706   |           |
| (21) 2017-34384   |           | (21) 2017-34181  |           |
| (22) 24.11.2017   |           | (22) 06.10.2017  |           |
| (73) První brněnská strojírna Velká Bíteš, a.s., Velká Bíteš, CZ      |           | (73) TESCO MA s.r.o., Zlín, Lužkovice, CZ                      |           |
| (54) Protizámrzový systém pro vířivou brzdou heliové expanzní turbíny |           | (54) Ruční mlýnek na potraviny                                 |           |

#### ND1K

#### Druhé prodloužení doby platnosti užitečných vzorů

- |   |           |   |           |
|---|-----------|---|-----------|
| (51) <b>F16C 25/04</b>  | (2006.01) | (51) <b>F01K 25/00</b>  | (2006.01) |
| <b>F16C 25/02</b>   | (2006.01) | <b>F01K 13/00</b>   | (2006.01) |
| <b>F16C 17/02</b>   | (2006.01) | (11) 28034  |           |
| <b>F16C 17/03</b>   | (2006.01) | (21) 2014-30294   |           |
| (11) 27430  |           | (22) 19.11.2014   |           |
| (21) 2014-29977   |           | (73) Vysoká škola báňská- Technická univerzita                        |           |
| (22) 16.09.2014   |           | Ostrava, Ostrava- Poruba, CZ  |           |
| (73) Sobriety s.r.o., Kuřim, CZ   |           | (54) Systém akumulace odpadního tepla vznikajícího při průmyslových   |           |
| TECHLAB, spol. s r.o., Praha 9, CZ  |           | procesech pro výrobu elektrické energie                               |           |
| (54) Kluzné radiální ložisko  |           |   |           |
|   |           | (51) <b>G01B 11/02</b>  | (2006.01) |
| (51) <b>F01K 13/00</b>  | (2006.01) | <b>G01B 11/16</b>   | (2006.01) |
| <b>F01D 25/20</b>   | (2006.01) | <b>G01B 21/32</b>   | (2006.01) |
| <b>F01K 21/04</b>   | (2006.01) | (11) 28266  |           |
| <b>F01K 19/00</b>   | (2006.01) | (21) 2014-30464   |           |
| (11) 27825  |           | (22) 17.12.2014   |           |
| (21) 2014-30325   |           | (73) Ústav přístrojové techniky AV ČR, v. v. i., Brno, CZ             |           |
| (22) 14.11.2014   |           | NETWORK GROUP, s.r.o., Brno, Černovice, CZ                            |           |
| (73) Vysoká škola báňská- Technická univerzita Ostrava, Ostrava- Poruba, CZ           |           | (54) Optovláknový senzor a sestava pro měření tvarových změn ochranné |           |
| (54) Kontejnerové provedení jednotky s omezeným výkonem pro organický Rankinův cyklus |           | obálky jaderného reaktoru   |           |

#### **ND4Q**

#### **První obnovy doby ochrany průmyslových vzorů**

(51) 06-01  
(11) 36992  
(21) 2016-40787  
(22) 24.10.2016  
(54) Venkovní lavičky

(51) 09-09  
(11) 36993  
(21) 2016-40788  
(22) 24.10.2016  
(54) Odpadkové koše

#### **ND4Q**

#### **Druhé obnovy doby ochrany průmyslových vzorů**

(51) 10-05  
(11) 35334  
(21) 2011-38812  
(22) 30.09.2011  
(54) Kapesní detektor výbušnin

#### **ND4Q**

#### **Třetí obnovy doby ochrany průmyslových vzorů**

(51) 19-08  
(11) 33883  
(21) 2006-36871  
(22) 03.10.2006  
(54) Bloky - knihy hospodářských tiskopisů

#### **ND4Q**

#### **Čtvrté obnovy doby ochrany průmyslových vzorů**

(51) 09-01  
(11) 30714  
(21) 2001-33515  
(22) 05.10.2001  
(54) Lahev na olej

#### **PD4A**

#### **Převod práv a ostatní změny majitelů patentů**

(11) 307603  
(21) 2017-846  
(73) BioHealing s.r.o., Ostrava, Poruba, CZ

#### **PD1K**

#### **Převod práv a ostatní změny majitelů užitných vzorů**

(11) 34198  
(21) 2020-37654  
(73) BEST, a.s., Rybnice, CZ  
CS-BETON s.r.o., Velké Žemoseky, CZ

#### **PD4Q**

#### **Převod práv a ostatní změny vlastníků průmyslových vzorů**

(11) 35334  
(21) 2011-38812  
(73) RS DYNAMICS GmbH, 6304 Zug, CH

## QA9A

## Nabídka licence

- (73) České vysoké učení technické v Praze, Praha 6, Dejvice, CZ
- (11) 308974
- (54) Kompozit z jemnozrnného hutného lehkého keramického betonu s lehkým kamenivem z expandovaného jílu a způsob výroby kompozitu

## Zamítnuté a částečně zamítnuté přihlášky ochranných známek před zveřejněním

Kapitola obsahuje údaje o rozhodnutích o přihláškách ochranných známek, u kterých byly na základě provedeného věcného průzkumu shledány Úřadem důvody pro zamítnutí přihlášky ochranné známky podle ustanovení § 4 nebo 6 zákona č. 441/2003 Sb. Na základě toho Úřad vydal rozhodnutí o zamítnutí přihlášky podle ustanovení § 22 zákona č. 441/2003 Sb., a to pro celý seznam výrobků a služeb nebo pro jeho část. Údaje o výsledku rozhodnutí (zamítnutí přihlášky, částečně zamítnutí přihlášky) jsou uvedeny jako datum právní moci rozhodnutí/výsledek rozhodnutí.

(210) **O-556246**  
(540)

**První česká kovová brčka**

01.09.2021/NABYTÍ P.M. - ZAMÍTNUTÍ PŘIHLÁŠKY

(210) **O-558596**  
(540)



25.08.2021/NABYTÍ P.M. - ZAMÍTNUTÍ PŘIHLÁŠKY

(210) **O-560659**  
(540)

**Foodstyling School**

29.09.2021/NABYTÍ P.M. - ZAMÍTNUTÍ PŘIHLÁŠKY

(210) **O-562998**  
(540)

**Choco Café**

01.10.2021/NABYTÍ P.M. - ZAMÍTNUTÍ PŘIHLÁŠKY

(210) **O-565007**  
(540)

**POHYB DĚTEM**

05.10.2021/NABYTÍ P.M. - ZAMÍTNUTÍ PŘIHLÁŠKY

(210) **O-565767**  
(540)

**CARE PLUS SERVICE**

03.09.2021/NABYTÍ P.M. - ZAMÍTNUTÍ PŘIHLÁŠKY

(210) **O-565907**  
(540)

**NATURAMEDICIN**

21.09.2021/NABYTÍ P.M. - ZAMÍTNUTÍ PŘIHLÁŠKY

(210) **O-566198**  
(540)

**Hodinový hotel Exclusive**

25.09.2021/NABYTÍ P.M. - ZAMÍTNUTÍ PŘIHLÁŠKY

(210) **O-566200**  
(540)

**Hodinový Hotel Praha Exclusive**

25.09.2021/NABYTÍ P.M. - ZAMÍTNUTÍ PŘIHLÁŠKY

(210) **O-566973**  
(540)

**Zdravé zvyky**

25.09.2021/NABYTÍ P.M. - ZAMÍTNUTÍ PŘIHLÁŠKY

(210) **O-567660**  
(540)

**eshopdrevo.cz**

08.07.2021/NABYTÍ P.M. - ZAMÍTNUTÍ PŘIHLÁŠKY

(210) **O-567881**  
(540)



04.10.2021/NABYTÍ P.M. - ZAMÍTNUTÍ PŘIHLÁŠKY

(210) **O-568336**  
(540)

**EXTREME KAYAK EUROPEAN CHAMPIONSHIP**

24.08.2021/NABYTÍ P.M. - ZAMÍTNUTÍ PŘIHLÁŠKY

(210) **O-568422**  
(540)

**Hlavně se z toho neposrat**

31.08.2021/NABYTÍ P.M. - ZAMÍTNUTÍ PŘIHLÁŠKY

(210) **O-568532**  
(540)

**cfojobs**

28.09.2021/NABYTÍ P.M. - ZAMÍTNUTÍ PŘIHLÁŠKY

(210) **O-569011**  
(540)

**Bespoken**

21.09.2021/NABYTÍ P.M. - ZAMÍTNUTÍ PŘIHLÁŠKY

(210) **O-569752**  
(540)

**VYLIŽ SI...**

29.09.2021/NABYTÍ P.M. - ZAMÍTNUTÍ PŘIHLÁŠKY

(210) **O-569997**  
(540)

**Metropolitní pohřební služby**

16.07.2021/NABYTÍ P.M. - ZAMÍTNUTÍ PŘIHLÁŠKY

(210) **O-569756**  
(540)

**Eobojek.cz**

(210) **O-570210**  
(540)

**masnavic.cz**

01.10.2021/NABYTÍ P.M. - ZAMÍTNUTÍ PŘIHLÁŠKY

(210) **O-570211**  
(540)

**Máš na víc**

01.10.2021/NABYTÍ P.M. - ZAMÍTNUTÍ PŘIHLÁŠKY

(210) **O-571297**  
(540)

**Agile Talks**

17.09.2021/NABYTÍ P.M. - ZAMÍTNUTÍ PŘIHLÁŠKY

29.09.2021/NABYTÍ P.M. - ZAMÍTNUTÍ PŘIHLÁŠKY

(210) **O-569820**  
(540)

**Kompresory Moravia**

03.08.2021/NABYTÍ P.M. - ZAMÍTNUTÍ PŘIHLÁŠKY

(210) **O-571690**  
(540)

**Lifeguide**

04.10.2021/NABYTÍ P.M. - ZAMÍTNUTÍ PŘIHLÁŠKY

(210) **O-569821**  
(540)

**Kompresory Bohemia**

03.08.2021/NABYTÍ P.M. - ZAMÍTNUTÍ PŘIHLÁŠKY

(210) **O-571869**  
(540)

**Ochutnej Ořech**

01.10.2021/NABYTÍ P.M. - ZAMÍTNUTÍ PŘIHLÁŠKY

(210) **O-569995**  
(540)

**Metropolitní pohřební služba**

16.07.2021/NABYTÍ P.M. - ZAMÍTNUTÍ PŘIHLÁŠKY

(210) **O-571905**  
(540)

**Autoškola Jesenice**

29.09.2021/NABYTÍ P.M. - ZAMÍTNUTÍ PŘIHLÁŠKY

(210) **O-569996**  
(540)

**Metropolitní pohřební ústav**

16.07.2021/NABYTÍ P.M. - ZAMÍTNUTÍ PŘIHLÁŠKY

(210) **O-571918**  
(540)

**Výběřová okurka Znojmo**

29.09.2021/NABYTÍ P.M. - ZAMÍTNUTÍ PŘIHLÁŠKY

### Přehled zveřejněných přihlášek ochranných známek

Přihlášky ochranných známek, které byly na základě výsledků formálního a věcného průzkumu provedeného Úřadem shledány schopné zápisu do rejstříku ochranných známek, jsou obsaženy v této kapitole. Důležitou právní skutečností je, že zveřejněním přihlášky ochranné známky v této kapitole Věstníku (§ 23 zákona č. 441/2003 Sb.) začíná běžet zákonná tříměsíční lhůta pro podání námitek podle ustanovení § 25 zákona č. 441/2003 Sb.

Číselný přehled (210)											
O-558631	O-566070	O-569002	O-569239	O-569902	O-570157	O-570162	O-570205	O-570263	O-570264	O-570265	O-570864
O-570874	O-571006	O-571153	O-571154	O-571808	O-572193	O-572333	O-572347	O-572348	O-572349	O-572358	O-572406
O-572409	O-572410	O-572473	O-572527	O-572537	O-572597	O-572601	O-572832	O-572944	O-572957	O-572958	O-573066
O-573067	O-573068	O-573206	O-573229	O-573236	O-573252	O-573277	O-573341	O-573403	O-573468	O-573475	O-573476
O-573478	O-573528	O-573553	O-573567	O-573584	O-573622	O-573630	O-573631	O-573636	O-573658	O-573678	O-573687
O-573720	O-573734	O-573889	O-573917	O-573921	O-573929	O-573930	O-573957	O-573958	O-573963	O-573966	O-573969
O-573970	O-573977	O-574006	O-574018	O-574042	O-574043	O-574057	O-574075	O-574079	O-574090	O-574091	O-574104
O-574105	O-574127	O-574143	O-574166	O-574182	O-574194	O-574196	O-574202	O-574203	O-574204	O-574211	O-574215
O-574227	O-574239	O-574258	O-574273	O-574274	O-574276	O-574277	O-574278	O-574287	O-574288	O-574290	O-574291
O-574292	O-574293	O-574294	O-574295	O-574308	O-574334	O-574335	O-574337	O-574341	O-574346	O-574350	O-574355
O-574356	O-574357	O-574358	O-574360	O-574361	O-574362	O-574364	O-574365	O-574394	O-574420	O-574421	O-574431
O-574439	O-574440	O-574441	O-574442	O-574448	O-574449	O-574451	O-574467	O-574468	O-574480	O-574483	O-574484
O-574485	O-574486	O-574496	O-574511	O-574512	O-574513	O-574514	O-574515	O-574516	O-574725	O-574726	O-574727
O-574728	O-574733	O-574759	O-574770	O-574785	O-574831						

## Zveřejněné přihlášky ochranných známek

(210) **O-558631**

(220) 24.09.2019

(320) 24.09.2019

(511) 29, 30

(540)

### Naturaqua

(510) (29) mléko, mléko v prášku, krystalizované, ochucené a šlehané mléko, mléčné výrobky, zejména mléčné dezerty, jogurtové nápoje, pěny, krémy a šlehačky, šlehačky a krémy na dezerty, sladká smetana a čerstvá šlehačka, máslo, přírodní nebo ochucené nápoje vyrobené hlavně z mléka a/nebo mléčných výrobků, mléčné nápoje obsahující ovoce, kvašené přírodní či ochucené mléčné výrobky, přesnídávky, zejména mléčné přesnídávky, mimo zmrzliny, ledového mléka a mražených jogurtů, sýrové přesnídávky, sýry, sýrové pomazánky, zrající sýry, zrající sýry s plísní, nezralé čerstvé sýry a sýry naložené v solném láku, tvarohové sýry, čerstvé sýry v tekutém nebo pastovém stavu, jogurtové sýry, jogurty; (30) káva, čaj, kakao, čokoláda, kávové nápoje, kakaové nápoje, čokoládové nápoje, cukr, rýže, burizony, tapioka, mouka, dorty a koláče složené či slané, pizzy, přírodní či ochucená a/nebo plněná těsta, přípravky vyrobené z obilnin, snídaně obilniny, hotová jídla obsahující převážně těsto, jídla vyrobená převážně z dortového těsta, chléb, suchary, sušenky sladké nebo kořeněné, oplatky, vafle, koláče, cukrářské výrobky, všechny uvedené výrobky buď jako přírodní a/nebo obalované a/nebo plněné a/nebo ochucené, sladké nebo slané předkrmy obsahující chléb, sušenky nebo cukrářské těsto, cukrovinky, jedlé cukrové polevy, jedlé cukrové polevy vyrobené převážně z jogurtu, zmrzliny, ledu do potravin, mražených jogurtů (jedlé cukrové polevy), ochucený led, med, sůl, hořčice, ocet, omáčky (chuťové přísady), sladké omáčky, těstové omáčky.

(730) **Mattoni 1873 a.s.**, Horova 3, Karlovy Vary, 36021, CZ

(740) **AK Mrázek - Mrázková, JUDr. Josef Mrázek, advokát, Pernerova 11, Praha 8, 18600**

(210) **O-566070**

(220) 20.08.2020

(320) 20.08.2020

(511) 35, 36, 37

(540)

### IMMO Building

(510) (35) inzertní, reklamní a propagační činnost, pomoc při řízení obchodní činnosti, obchodní administrativa, kancelářské práce, marketing; (36) služby finanční, peněžní, nemovitostní a pojišťovací, zejména přijímání vkladů od veřejnosti, poskytování úvěrů, investování do cenných papírů na vlastní účet, finanční pronájem (leasing), platební styk a zúčtování, vydávání platebních prostředků jako platebních karet, cestovních šeků, poskytování záruk, otevírání akreditivů, obstarávání inkasa, poskytování investičních služeb, obchodování na vlastní účet nebo na účet klienta s devizovými hodnotami a se zlatem, finanční makléřství, směnárenské činnost (nákup devizových prostředků), výkon funkce depozitáře, poskytování bankovních informací, vydávání hypotečních zástavních listů; (37) stavební práce v oborech inženýrského, průmyslového a pozemního stavitelství, dodávky staveb a jejich částí v uvedených oborech, včetně bezvýkopových technologií a tunelování, montáže konstrukcí, servisní činnost (údržba) v oblasti výpočetní techniky, půjčování stavebních strojů a zařízení, provoz čerpacích stanic pohonných hmot.

(730) **Gleason Property s.r.o.**, Jeseniova 1549/124, Praha 3, Žižkov, 13000, CZ

(210) **O-569002**

(220) 13.01.2021

(320) 13.01.2021

(511) 35, 41, 42

(540)

### LAMA LUMI

(510) (35) distribuce propagačních materiálů, marketingové služby, marketingové a reklamní poradenství, poradenství v oblasti marketingového rozvoje obchodních značek jiných osob, nákup a vyjednávání reklamního prostoru, podpora prodeje, poskytování obchodních informací, poskytování obchodních informací vztahujících se k reklamě, propagaci a marketingu, pořádání kulturních, sportovních, obchodních a zábavních atrakcí k propagačním účelům, propagační služby, průzkum trhu, reklamní služby, shromažďování a analýza dat, služby corporate identity, služby reklamní agentury, služby web marketingu, veškeré formy a prostředky propagace ve všech druzích komunikačních prostředků a všemi druhy nosičů informací,

vytváření pozitivních vztahů s veřejností (Public Relations); (41) animace, editace audio a video nahrávek, editace napsaného textu, fotografický střih, fotografické zpravodajství, pořádání a organizování konferencí, seminářů, symposií a kongresů jménem druhých osob, prezentace živých vystoupení, produkce videí a filmů, redakční služby, služby art studia, služby fotografické knihovny, služby pro správu událostí (event management), služby vzdělávání a školení, vydavatelské služby, zábavní služby, zhotovování audio a video nahrávek, žurnalistické služby, veškeré poradenské a konzultační služby vztahující se k výše uvedeným službám; (42) design marketingových materiálů, design webových stránek, grafický design, grafické návrhy, konzultace týkající se webových stránek, obalový design, poradenské služby ve vztahu k Informačním technologiím, designu multimediálních prezentací a interaktivních her, produktový design a vývoj, počítačové poradenství, počítačové programování, projektování, realizace, údržba, servis a správa webových stránek pro druhé osoby, poskytování služeb web analýzy, vytváření a navrhování webových stránek pro druhé osoby, vytváření, udržování a hosting webových stránek druhých osob, web optimalizace a optimalizace pro vyhledávače informací.

(730) **Kadlčáková Ivana Mgr.**, Polská 1260/24, Praha 2, Vinohrady, 12000, CZ

**Bártová Lucie**, Lužická 1701/38, Praha 2, Vinohrady, 12000, CZ

**Melcrová Miroslava Mgr.**, Tháмова 2017/25, Plzeň, Jižní Předměstí, 310100, CZ

(740) **Mgr. Ivana Kadlčáková**, Polská 1260/24, Praha 2, Vinohrady, 12000

(210) **O-569239**

(220) 22.01.2021

(320) 22.01.2021

(511) 19, 21, 42

(540)

### Rockfoil

(510) (19) velkoformátové tenké kamenné obklady (kamenné dýhy a kamenné fólie), nekovové materiály pro stavebnictví a konstrukci (pro design interiéru a exteriéru), umělecká díla, nábytek a doplňky z kamenné dýhy; (21) interiérová terária ze skla, porcelánu nebo kameniny; (42) průmyslový design.

(730) **Kovářová Eliška Mgr.**, Polívkova 1025/13, Olomouc, Nová Ulice, 77900, CZ

(210) **O-569902**

(220) 18.02.2021

(320) 18.02.2021

(511) 9, 35, 38, 41, 45

(540)

### TeatroArt

(510) (9) informační technologie a audiovizuální, multimediální a fotografické přístroje, nahraný obsah (počítačové programy, data a informace); (35) reklamní, marketingové a propagační služby, propagace obchodu (reklama), pomoc v obchodní a podnikatelské činnosti, management a administrativní služby; (38) telekomunikační služby, služby telekomunikačních sítí; (41) zábava, audio zábava, hudební zábava, divadelní zábava, zábava prostřednictvím telefonu, hudební skupiny (zábava), filmová zábava, rozhlasová zábava, televizní zábava, plánování večírků (zábava), zprostředkování kulturních událostí; (45) služby sociálních sítí dostupné prostřednictvím sítě Internet, služby on-line sociálních sítí dostupné prostřednictvím mobilních aplikací ke stažení.

(730) **Bareš Martin Bc.**, Sudoměřská 893/52, Praha 3, Žižkov, 13000, CZ

(740) **Mgr. Jan Konečný, advokát, třída Kpt. Jaroše 1844/28, Brno, Černá Pole, 60200**

(210) **O-570157**

(220) 01.03.2021

(320) 01.03.2021

(511) 32, 33, 35

(540)

### Cuvée MORABERNET

(510) (32) nekvašené vinné mošty, výtazky z nekvašených vinných moštů; (33) alkoholické nápoje (s výjimkou pív), révová vína, sekty, lihoviny; (35) prodej a on-line prodej výše uvedených výrobků ve třídách 32 a 33.

(730) **Hlinecký Lukáš**, Templářská 1005, Čejkovice, 69615, CZ

(740) **Ing. Pavel Reichel, Lopatecká 152/14, Praha 4, Podolí, 14700**

(210) **O-570162**

(220) 01.03.2021

(320) 01.03.2021

(511) 32, 33, 35

(540)

### Cuvée SORRY

(510) (32) nekvašené vinné mošty, výtažky z nekvašených vinných moštů; (33) alkoholické nápoje (s výjimkou piv), réвовá vína, sekty, lihoviny; (35) prodej a on-line prodej výše uvedených výrobků ve třídách 32 a 33.

(730) **Hlinecký Lukáš**, Templářská 1005, Čejkovice, 69615, CZ

(740) Ing. Pavel Reichel, Lopatecká 152/14, Praha 4, Podolí, 14700

(210) **O-570205**

(220) 02.03.2021

(320) 02.03.2021

(511) 41, 44

(540)

(510) (41) trénování sportů, služby v oblasti trénování sportů; (44) vývoj individuálních programů fyzické rehabilitace.

(730) **Petra Skyvová Bc**, Havlíčkova 649/7, Olomouc, 77900, CZ

(210) **O-570263**

(220) 04.03.2021

(320) 04.03.2021

(511) 6, 7, 11

(540)

### JetBox DELTA

(510) (6) kovové materiály pro stavebnictví a konstrukce, kovové materiály pro hutnictví, kovové materiály pro tepelné zpracování kovů, kovové materiály pro chemicko-tepelné zpracování kovů, kovové potrubí a roury, kovové konstrukce, kovové kabely, dráty a roury, kovové komíny, obecné kovy v surovém a polozpracovaném stavu a jejich slitiny, kovové stavební materiály včetně přepravitelných, kovové potřeby zámečnické a klempířské, kovové typové a atypické zámečnické konstrukce, železářské výrobky a drobné kovové zboží, a to dráty, drátěné pletivo, kovová držadla, kovové kolejnice, kovové kolíky, kovové koše, kovová lana neelektrická, kovové barely, kovové rošty, kovové lamely, kovové slévárenské formy, výztuhové profily z kovu, profilové konzole pro stavebnictví z kovu, ocelové profily válcované za studena, kovové vyztužovací materiály pro strojní řemeny, kovové části fasád, kovová okna a dveře včetně hliníkových, kovové dveřní a okenní rámy, kovové části dveří a oken, dveřní a okenní kování, okenice kovové, okenní uzávěry a zarážky z kovu, vrata všech typů z kovu, rolety, markýzy a pohyblivé mříže kovové, kovové součásti zimních zahrad, kovové konstrukce prosklených fasád, skleníkové a jiné kovové konstrukce, garážová a průmyslová sekční vrata z kovu, zámečnické výrobky všeho druhu, kovové brány, kovové závory, kovové stavební konstrukce, kovové ploty, kovové lešení, kovové a ocelové rolety, žaluzie a řetězy, kovové sejfy, hřebíky, šrouby, mříže, kotvy, kovářiny, stavební materiál z válcovaného a litého kovu, rudy; (7) stroje a zařízení pro tepelné zpracování kovů, stroje a zařízení pro chemicko-tepelné zpracování kovů, stroje a zařízení pro tavení kovů, stroje na odlévání kovů, stroje a zařízení pro povrchové úpravy kovů a plastů, zařízení pro chemické a elektrochemické úpravy povrchů, zařízení pro mechanické povrchové úpravy, odstředivá čerpadla, vzduchové chladiče, brousící a lešticí stroje, tryskací stroje, tryskací injektorové a tlakové kabiny (stroje), stroje a obráběcí stroje na zpracování materiálů a pro výrobu, průmyslové stroje pro zpracování materiálů, galvanizační stroje, zařízení pro fosfátování, cínování, chromování, niklování a zinkování, stroje na stříhání plechu, stroje na stříkání barvy, manipulační zařízení, zařízení na svařování a pájení, průmyslová čistící zařízení (lešticíky), zařízení na odstraňování barev (stroje), stroje a zařízení pro řezání, vrtání, broušení, ostření a úpravu povrchů, upínací stroje, průmysloví roboti, kompresory pro vzduchotechnická zařízení, stroje na chemické čištění, stroje na tlakové čištění, nástroje (součástí strojů), stroje na konečnou úpravu a zhutňování

povrchu, motory (s výjimkou motorů pro pozemní vozidla), jeřáby (zvedací a zdvihací zařízení), zejména nákladní jeřáby pro nákladní vozy a autojeřáby, zemědělské nástroje kromě nástrojů poháněných ručně, lihně pro vejce, samohybné jeřáby, mechanická a hydraulická zvedací zařízení, pneumatické a hydraulické zdvihací klapy, stroje a zařízení pro čištění, dřevoobráběcí stroje, drtiče pro průmyslové využití, kliky (jako části strojů), pneumatická kladiva, ložiskové štíty pro stroje, žací a sklízecí stroje, lopaty (mechanické), zdvihací zařízení, mechanické kladkostroje, odsávače prachu pro čistící účely, sací zařízení pro průmyslové využití, sněžné pluhy, radlice, kontrolní zařízení pro stroje, motory a stroje, přístroje a technologická zařízení, včetně mechanických, zejména pro modernizaci, mechanizaci a automatizaci výroby, nástroje a nářadí kromě ručních, dorovnávací zařízení (jako součástí strojů), dřevozpracující stroje a jejich součásti, mechanická zařízení a nářadí na elektrický pohon, pilové čepele (jako součástí strojů), řezací stroje, stolové cirkulární pily (jako součástí strojů), vrtací hlavy jako součástí strojů, vrtací korunky jako součástí strojů, elektrická ruční vrtací zařízení, vrtáková sklíčidla jako součástí strojů, vrtáky na kov a zdvo (části strojů), zařízení na průmyslové odsávání prachu a nečistot, kompresory jako neředěné součásti topných a klimatizačních zařízení; (11) chladicí zařízení, chladicí stroje, chladicí přístroje, automatické zavlažovací systémy, automatická zavlažovací zařízení, zemědělské zavlažovací jednotky, zavlažovací rozprašovací trysky, kapkové zavlažovací systémy, postřikovací zavlažovací systémy, kapkové zavlažovače (zavlažovači zařízení), přenosné výhně, vypalovací pece, chladicí nádrže pro pece, vysoušecí zařízení, krby, kamna, pece a sporáky na tuhá, kapalná a plynová paliva a na elektrický proud a jejich součásti a příslušenství, elektrické přístroje pro pečení, opékání, grilování a příslušenství, zahradní grily, mikrovlnná zařízení, elektrické topné, chladicí a větrací systémy, klimatizace, osvětlení stavebního lešení a výkopů, přístroje a zařízení pro vaření, chlazení, větrání a ohřívání vzduchu nebo zařízení pro úpravu vzduchu, zařízení pro rozvod vody, přístroje a zařízení na topení a na výrobu páry, digestoře, přístroje pro topení a větrání skleníků, zařízení na sušení krmiva, solární tepelné akumulátory - kolektory, lampová svítidla a lampióny, zahradní lampy a lampy pro osvětlování rostlin, lampy germicidní - ničící bakterie, kapesní svítilny, přístroje a zařízení pro chlorování bazénů, na úpravu, víření a ohřívání vody, zejména zásobníky a průtokové ohříváče vody, osvětlení a svítidla všeho druhu, vanové a sprchové kabiny, koupelňové armatury, saunová zařízení, solária (k jiným než léčebným účelům), sanitární zařízení včetně klimatizačních zařízení, zařízení proti oslnění pro vozidla (příslušenství ke světlům), lampy, žárovky, reflektory, osvětlovací přístroje a zařízení, ventilační přístroje, vyhřívací zařízení na odmlžování a rozmrazování oken, tepelné výměníky, lednice, mrazáky, noční lampičky, bezpečnostní zařízení pro plynové nebo vodovodní zařízení a potrubí, grily, hořáky, hydranty, přístroje na výrobu páry.

(730) **INTECO PTI s.r.o.**, Brněnská 1146/30, Žďár nad Sázavou, Žďár nad Sázavou 1, 59101, CZ

(740) **DANĚK & PARTNERS** Advokátní a patentová kancelář, Ing. Vilém Daněk Ph.D. LL.M., patentový zástupce, Vinohradská 403/17, Praha 2, Vinohrady, 12000

(210) **O-570264**

(220) 04.03.2021

(320) 04.03.2021

(511) 6, 7, 11

(540)

### DFLC system

(510) (6) kovové materiály pro stavebnictví a konstrukce, kovové materiály pro hutnictví, kovové materiály pro tepelné zpracování kovů, kovové materiály pro chemicko-tepelné zpracování kovů, kovové potrubí a roury, kovové konstrukce, kovové kabely, dráty a roury, kovové komíny, obecné kovy v surovém a polozpracovaném stavu a jejich slitiny, kovové stavební materiály včetně přepravitelných, kovové potřeby zámečnické a klempířské, kovové typové a atypické zámečnické konstrukce, železářské výrobky a drobné kovové zboží, a to dráty, drátěné pletivo, kovová držadla, kovové kolejnice, kovové kolíky, kovové koše, kovová lana neelektrická, kovové barely, kovové rošty, kovové lamely, kovové slévárenské formy, výztuhové profily z kovu, profilové konzole pro stavebnictví z kovu, ocelové profily válcované za studena, kovové vyztužovací materiály pro strojní řemeny, kovové části fasád, kovová okna a dveře včetně hliníkových, kovové dveřní a okenní rámy, kovové části dveří a oken, dveřní a okenní kování, okenice kovové, okenní uzávěry a zarážky z kovu, vrata všech typů z kovu, rolety, markýzy a pohyblivé mříže kovové, kovové součásti zimních zahrad, kovové konstrukce prosklených fasád, skleníkové a jiné kovové konstrukce, garážová a průmyslová sekční vrata z kovu, zámečnické



výrobky všeho druhu, kovové brány, kovové závory, kovové stavební konstrukce, kovové ploty, kovové lešení, kovové a ocelové rolety, žaluzie a řetězy, kovové sejfy, hřebíky, šrouby, mříže, kotvy, kovadliny, stavební materiál z válcovaného a litého kovu, rudy; (7) stroje a zařízení pro tepelné zpracování kovů, stroje a zařízení pro chemicko-tepelné zpracování kovů, stroje a zařízení pro tavení kovů, stroje na odlévání kovů, stroje a zařízení pro povrchové úpravy kovů a plastů, zařízení pro chemické a elektrochemické úpravy povrchů, zařízení pro mechanické povrchové úpravy, odstředivá čerpadla, vzduchové chladiče, brousící a lešticí stroje, tryskací stroje, tryskací injektorové a tlakové kabiny (stroje), stroje a obráběcí stroje na zpracování materiálů a pro výrobu, průmyslové stroje pro zpracování materiálů, galvanizační stroje, zařízení pro fosfátování, cínování, chromování, niklování a zinkování, stroje na stříhání plechu, stroje na stříkání barvy, manipulační zařízení, zařízení na svařování a pájení, průmyslová čistící zařízení (leštičky), zařízení na odstraňování barev (stroje), stroje a zařízení pro řezání, vrtání, broušení, ostření a úpravu povrchů, upínací stroje, průmysloví roboti, kompresory pro vzduchotechnická zařízení, stroje na chemické čištění, stroje na tlakové čištění, nástroje (součásti strojů), stroje na konečnou úpravu a zhutňování povrchu, motory (s výjimkou motorů pro pozemní vozidla), jeřáby (zvedací a zdvihací zařízení), zejména nákladní jeřáby pro nákladní vozy a autojeřáby, zemědělské nástroje kromě nástrojů poháněných ručně, lihně pro vejce, samohybné jeřáby, mechanická a hydraulická zvedací zařízení, pneumatické a hydraulické zdvihací klapky, stroje a zařízení pro čištění, dřevoobráběcí stroje, drtiče pro průmyslové využití, kliky (jako části strojů), pneumatická kladiva, ložiskové štíty pro stroje, žací a sklízecí stroje, mechanická (mechanické), zdvihací zařízení, mechanické kladkostroje, odsávače prachu pro čistící účely, sací zařízení pro průmyslové využití, sněžné pluh, radlice, kontrolní zařízení pro stroje, motory a stroje, přístroje a technologická zařízení, včetně mechanických, zejména pro modernizaci, mechanizaci a automatizaci výroby, nástroje a nářadí kromě ručních, dorovnávací zařízení (jako součásti strojů), dřevozpracující stroje a jejich součásti, mechanická zařízení a nářadí na elektrický pohon, pilové čepele (jako součásti strojů), řezací stroje, stolové cirkulární pily (jako součásti strojů), vrtací hlavy jako součásti strojů, vrtací korunky jako součásti strojů, elektrická ruční vrtací zařízení, vrtáková sklíčidla jako součásti strojů, vrtáky na kov a zdivo (části strojů), zařízení na průmyslové odsávání prachu a nečistot, kompresory jako nedílné součásti topných a klimatizačních zařízení; (11) chladicí zařízení, chladicí stroje, chladicí přístroje, automatické zavlažovací systémy, automatická zavlažovací zařízení, zemědělské zavlažovací jednotky, zavlažovací rozprašovací trysky, kapkové zavlažovací systémy, postřikovací zavlažovací systémy, kapkové zavlažovače (zavlažovací zařízení), přenosné výhně, vypalovací pece, chladicí nádrže pro pece, vysoušecí zařízení, krby, kamna, pece a sporáky na tuhá, kapalná a plynová paliva a na elektrický proud a jejich součásti a příslušenství, elektrické přístroje pro pečení, opékání, grilování a příslušenství, zahradní grily, mikrovlnná zařízení, elektrické topné, chladicí a větrací systémy, klimatizace, osvětlení stavebního lešení a výkopů, přístroje a zařízení pro vaření, chlazení, větrání a ohřívání vzduchu nebo zařízení pro úpravu vzduchu, zařízení pro rozvod vody, přístroje a zařízení na topení a na výrobu páry, digestoře, přístroje pro topení a větrání skleníků, zařízení na sušení krmiva, solární tepelné akumulátory - kolektory, lampová svítidla a lampióny, zahradní lampy a lampy pro osvětlování rostlin, lampy germicidní - ničící bakterie, kapesní svítilny, přístroje a zařízení pro chlorování bazénů, na úpravu, víření a ohřívání vody, zejména zásobníky a průtokové ohřivače vody, osvětlení a svítidla všeho druhu, vanové a sprchové kabiny, koupelnové armatury, saunová zařízení, solária (k jiným než léčebným účelům), sanitární zařízení včetně klimatizačních zařízení, zařízení proti oslnění pro vozidla (příslušenství ke světlům), lampy, žárovky, reflektory, osvětlovací přístroje a zařízení, ventilační přístroje, vyhřívací zařízení na odmlžování a rozmrazování oken, tepelné výměníky, lednice, mrazáky, noční lampičky, bezpečnostní zařízení pro plynové nebo vodovodní zařízení a potrubí, grily, hořáky, hydranty, přístroje na výrobu páry.

(730) **INTECO PTI s.r.o.**, Brněnská 1146/30, Žďár nad Sázavou, Žďár nad Sázavou 1, 59101, CZ

(740) **DANĚK & PARTNERS** Advokátní a patentová kancelář, Ing. Vilém Daněk Ph.D. LL.M., patentový zástupce, Vínohradská 403/17, Praha 2, Vínohrady, 12000

(210) **O-570265**

(220) 04.03.2021

(320) 04.03.2021

(511) 6, 7, 11

(540)

### X-COOL systém

(510) (6) kovové materiály pro stavebnictví a konstrukce, kovové materiály pro hutnictví, kovové materiály pro tepelné zpracování kovů, kovové materiály pro chemicko-tepelné zpracování kovů, kovové potrubí a roury, kovové konstrukce, kovové kabely, dráty a roury, kovové komíny, obecné kovy v surovém a polozpracovaném stavu a jejich slitiny, kovové stavební materiály včetně přepravitelných, kovové potřeby zámečnické a klempířské, kovové typové a atypické zámečnické konstrukce, železářské výrobky a drobné kovové zboží, a to dráty, drátěné pletivo, kovová držadla, kovové kolejnice, kovové kolíky, kovové koše, kovová lana neelektrická, kovové barely, kovové rošty, kovové lamely, kovové slévárenské formy, výztuhové profily z kovu, profilové konzole pro stavebnictví z kovu, ocelové profily válcované za studena, kovové vyztužovací materiály pro strojní řemeny, kovové části fasád, kovová okna a dveře včetně hliníkových, kovové dveřní a okenní rámy, kovové části dveří a oken, dveřní a okenní kování, okenice kovové, okenní uzávěry a zarážky z kovu, vrata všech typů z kovu, rolety, markýzy a pohyblivé mříže kovové, kovové součásti zimních zahrad, kovové konstrukce prosklených fasád, skleníkové a jiné kovové konstrukce, garážová a průmyslová sekční vrata z kovu, zámečnické výrobky všeho druhu, kovové brány, kovové závory, kovové stavební konstrukce, kovové ploty, kovové lešení, kovové a ocelové rolety, žaluzie a řetězy, kovové sejfy, hřebíky, šrouby, mříže, kotvy, kovadliny, stavební materiál z válcovaného a litého kovu, rudy; (7) stroje a zařízení pro tepelné zpracování kovů, stroje a zařízení pro chemicko-tepelné zpracování kovů, stroje a zařízení pro tavení kovů, stroje na odlévání kovů, stroje a zařízení pro povrchové úpravy kovů a plastů, zařízení pro chemické a elektrochemické úpravy povrchů, zařízení pro mechanické povrchové úpravy, odstředivá čerpadla, vzduchové chladiče, brousící a lešticí stroje, tryskací stroje, tryskací injektorové a tlakové kabiny (stroje), stroje a obráběcí stroje na zpracování materiálů a pro výrobu, průmyslové stroje pro zpracování materiálů, galvanizační stroje, zařízení pro fosfátování, cínování, chromování, niklování a zinkování, stroje na stříhání plechu, stroje na stříkání barvy, manipulační zařízení, zařízení na svařování a pájení, průmyslová čistící zařízení (leštičky), zařízení na odstraňování barev (stroje), stroje a zařízení pro řezání, vrtání, broušení, ostření a úpravu povrchů, upínací stroje, průmysloví roboti, kompresory pro vzduchotechnická zařízení, stroje na chemické čištění, stroje na tlakové čištění, nástroje (součásti strojů), stroje na konečnou úpravu a zhutňování povrchu, motory (s výjimkou motorů pro pozemní vozidla), jeřáby (zvedací a zdvihací zařízení), zejména nákladní jeřáby pro nákladní vozy a autojeřáby, zemědělské nástroje kromě nástrojů poháněných ručně, lihně pro vejce, samohybné jeřáby, mechanická a hydraulická zvedací zařízení, pneumatické a hydraulické zdvihací klapky, stroje a zařízení pro čištění, dřevoobráběcí stroje, drtiče pro průmyslové využití, kliky (jako části strojů), pneumatická kladiva, ložiskové štíty pro stroje, žací a sklízecí stroje, lopaty (mechanické), zdvihací zařízení, mechanické kladkostroje, odsávače prachu pro čistící účely, sací zařízení pro průmyslové využití, sněžné pluh, radlice, kontrolní zařízení pro stroje, motory a stroje, přístroje a technologická zařízení, včetně mechanických, zejména pro modernizaci, mechanizaci a automatizaci výroby, nástroje a nářadí kromě ručních, dorovnávací zařízení (jako součásti strojů), dřevozpracující stroje a jejich součásti, mechanická zařízení a nářadí na elektrický pohon, pilové čepele (jako součásti strojů), řezací stroje, stolové cirkulární pily (jako součásti strojů), vrtací hlavy jako součásti strojů, vrtací korunky jako součásti strojů, elektrická ruční vrtací zařízení, vrtáková sklíčidla jako součásti strojů, vrtáky na kov a zdivo (části strojů), zařízení na průmyslové odsávání prachu a nečistot, kompresory jako nedílné součásti topných a klimatizačních zařízení; (11) chladicí zařízení, chladicí stroje, chladicí přístroje, automatické zavlažovací systémy, automatická zavlažovací zařízení, zemědělské zavlažovací jednotky, zavlažovací rozprašovací trysky, kapkové zavlažovací systémy, postřikovací zavlažovací systémy, kapkové zavlažovače (zavlažovací zařízení), přenosné výhně, vypalovací pece, chladicí nádrže pro pece, vysoušecí zařízení, krby, kamna, pece a sporáky na tuhá, kapalná a plynová paliva a na elektrický proud a jejich součásti a příslušenství, elektrické přístroje pro pečení, opékání, grilování a příslušenství, zahradní grily, mikrovlnná zařízení, elektrické topné, chladicí a větrací systémy, klimatizace, osvětlení stavebního lešení a výkopů, přístroje a zařízení pro vaření, chlazení, větrání a ohřívání vzduchu nebo zařízení pro úpravu vzduchu, zařízení pro rozvod vody, přístroje a zařízení na topení a na výrobu páry, digestoře, přístroje pro topení a větrání skleníků, zařízení na sušení krmiva, solární tepelné akumulátory - kolektory, lampová

svítidla a lampióny, zahradní lampy a lampy pro osvětlování rostlin, lampy germicidní - ničící bakterie, kapesní svítilny, přístroje a zařízení pro chlorování bazénů, na úpravu, víření a ohřívání vody, zejména zásobníky a průtokové ohříváče vody, osvětlení a svítidla všeho druhu, vanové a sprchové kabiny, koupelňové armatury, saunová zařízení, solária (k jiným než léčebným účelům), sanitární zařízení včetně klimatizačních zařízení, zařízení proti oslnění pro vozidla (příslušenství ke světlům), lampy, žárovky, reflektory, osvětlovací přístroje a zařízení, ventilační přístroje, vyhřívací zařízení na odmlžování a rozmrazování oken, tepelné výměníky, lednice, mrazáky, noční lampičky, bezpečnostní zařízení pro plynové nebo vodovodní zařízení a potrubí, grily, hořáky, hydranty, přístroje na výrobu páry.

(730) **INTECO PTI s.r.o.**, Brněnská 1146/30, Žďár nad Sázavou, Žďár nad Sázavou 1, 59101, CZ

(740) **DANĚK & PARTNERS** Advokátní a patentová kancelář, Ing. Vilém Daněk Ph.D. LL.M., patentový zástupce, Vinohradská 403/17, Praha 2, Vinohrady, 12000

(210) **O-570864**

(220) 20.04.2021

(320) 20.04.2021

(511) 35

(540)



(510) (35) reklamní, marketingové a propagační služby.

(591) Barevná

(730) **I-TEC Czech, spol.s.r.o.**, Rudná 30/3, Ostrava, Vítkovice, 70300, CZ

(210) **O-570874**

(220) 26.03.2021

(320) 26.03.2021

(511) 30, 40, 43

(540)

**OMAI-CHA**

(510) (30) káva, čaj, kakao a jejich náhražky; (40) zpracování potravin a nápojů; (43) poskytování jídla a nápojů, čajovny, služby čajoven.

(730) **Nguyen Manh Truong**, č. p. 147, Zvoleněves, 27325, CZ

(210) **O-571006**

(220) 01.04.2021

(320) 01.04.2021

(511) 9, 16, 35, 36, 41, 42

(540)



(510) (9) data, databáze a jiné informační produkty na nosičích dat a v elektronických datových, informačních, telekomunikačních sítích všeho druhu, multimediální informační katalogy, elektronické publikace, software; (16) tiskoviny, periodické a neperiodické publikace, propagační materiály, brožury, letáky, knihy, vstupenky, prospekty, katalogy,

programy, plakáty, kalendáře, papírové přihlášky, vizitky, tištěné informační materiály, instruktážní a výukové materiály, bloky, samolepky, vložky papírové, pohlednice, poutače z papíru nebo lepenky, papírové reklamní vývěsky, fotografie, psací potřeby, psací soupravy, školní potřeby, kancelářské potřeby (s výjimkou nábytku), odborné publikace; (35) reklamní, propagační a inzertní činnost, marketing, reklama on-line v počítačové síti, příprava a aktualizování reklamních materiálů, propagační a inzertní materiály (vydávání, zveřejňování, publikování, rozšiřování, aktualizace), distribuce prospektů, pomoc při řízení obchodní a podnikatelské činnosti, obchodní poradenské služby, administrativní služby, průzkumy trhu, konzultace v oblasti obchodu a ekonomiky, obchodní management a podnikové poradenství, kancelářské práce, předvádění zboží, pronájem prodejních stánků, pronájem reklamních míst, organizování, pořádání, zajišťování a vedení konferencí, výstav, veletrhů, fór, přehlídek a expozic pro komerční, obchodní a reklamní účely, poskytování a šíření informací vztahujících se ke konferencím, výstavám, veletrhům, fóřům, přehlídkám a expozicím pro komerční, obchodní a reklamní účely, poskytování a šíření obchodních informací, obchodní pomoc a poradenství pro účastníky, návštěvníky a vystavovatele na výstavách, veletrzích, fóřech, přehlídkách a expozicích pro komerční, obchodní a reklamní účely v rámci této třídy, vedení databází a jiných záznamů o obchodních kontaktech, akviziční činnost, vyhledávání partnerských firem zejména pro zahraniční zájemce v tuzemsku, zprostředkování zahraničních i tuzemských investičních projektů, odborné poradenství v oblasti inovací a inovační činnosti podnikatelů a firem, vyhledávání tuzemských subdodavatelů pro zahraniční investory, analýzy nákladů, zpracování informací, znalecké posudky spadající do této třídy, informační, marketingová, administrativní, obchodní a ekonomická podpora při rozvoji podnikatelských aktivit malých a středních podniků, realizace (plánování, příprava, organizace) a administrace programů a projektů pro podporu podnikání, investic, vzdělávání a zaměstnanosti, plánování, pořádání, vedení a organizování setkání za účelem networkings, školení prezentačních dovedností a business plánu, vydávání brožur, příruček, výročních zpráv, koučink, mentoring, služby v oblasti firemního a obchodního managementu vztahující se k rozvoji podniků a podnikatelů, internacionalizaci podnikatelů, podnikatelské akcelerační programy; (36) finanční poradenství, finanční analýzy, kalkulace a zpracování projektů na kapitálové investování, expertní služby v oblasti pojištění a garancí v investiční oblasti, realitní činnost, poradenská a obstaravatelská činnost v investiční výstavbě v oblasti financování, správa nemovitosti; (41) výchova, vzdělávání, výuka, školení, sportovní a kulturní aktivity, pořádání společenských a kulturních akcí, výstavy určené ke kulturním a společenským účelům, elektronické publikování, vydávání a publikace časopisů a knih včetně elektronických, filmové projekce, živá vystoupení, předávání ocenění, organizování soutěží, vydavatelské a nakladatelské služby, publikační činnost, poskytování překladatelských služeb, služby rezervace a prodeje vstupenek v rámci této třídy, výroba, rozmnožování, nahrávání a pronájem zvukových a zvukově-obrazových záznamů, organizování a vedení expozic, konferencí, kongresů, seminářů, symposií, sjezdů, kolokvií, workshopů, kulturních nebo vzdělávacích výstav a soutěží, poskytování a šíření informací vztahujících se k expozicím, konferencím, kongresům, seminářům, symposiím, kulturním nebo vzdělávacím výstavám, sjezdům, kolokviím, workshopům a soutěžím v rámci této třídy, pomoc a poradenství účastníkům, návštěvníkům a vystavovatelům na expozicích, konferencích, kongresech, seminářích, symposiích, kulturních nebo vzdělávacích výstavách, sjezdech, kolokviích, workshopech a soutěžích v rámci této třídy, poskytování a výměna odborných informací (odborné poradenství) v oblasti vzdělávání, pořádání expozic, konferencí, kongresů, seminářů, symposií, kulturních nebo vzdělávacích výstav, sjezdů, kolokvií, workshopů a soutěží v rámci této třídy, registrace účastníků vzdělávacích, společenských a kulturních akcí, provádění odborných a speciálních zkoušek, knihovny, sportovní aktivity, organizování plesů, zajišťování kontaktů s třetími osobami ve výše uvedených činnostech; (42) vědecké a technologické služby a s nimi spojený výzkum a návrhy, právní služby, odborné a znalecké posudky, zprostředkování výzkumu a zavádění inovací a technologií pro investiční projekty, konzultační, poradenské a informační služby v oblasti informačních technologií, tvorba softwaru, tvorba webových stránek na internetu.

(591) Barevná

(730) **Agentura pro podporu podnikání a investic CzechInvest**, Štěpánská 567/15, Praha 2, Nové Město, 12000, CZ

(740) **PROPATENT**, JUDr. Matěj Sedláček, Pod Pekařkou 107/1, Praha 4, Podolí, 14700

(210) **O-571153**  
(220) 09.04.2021  
(320) 09.04.2021  
(511) 41  
(540)

**3PÓDIA**

(510) (41) rozhlasová zábava, tvorba rozhlasových a televizních programů, televizní zábava, hudební produkce, psaní filmových scénářů.  
(730) **OYSTER agency s.r.o.**, Partizánská 1248/2, Bratislava - mestská časť Staré Mesto, SK  
(740) Mgr. et Mgr. Natália Bucková advokátka, Školská 852/16, Drahovce

(210) **O-571154**  
(220) 09.04.2021  
(320) 09.04.2021  
(511) 41  
(540)

### 3 pódia

(510) (41) rozhlasová zábava, tvorba rozhlasových a televizních programů, televizní zábava, hudební produkce, psaní filmových scénářů.  
(730) **OYSTER agency s.r.o.**, Partizánská 1248/2, Bratislava - mestská časť Staré Mesto, SK  
(740) Mgr. et Mgr. Natália Bucková advokátka, Školská 852/16, Drahovce

(210) **O-571808**  
(220) 05.05.2021  
(320) 05.05.2021  
(511) 6, 19, 37  
(540)

 **EvoHouse**

(510) (6) kovové stavební a konstrukční materiály a prvky, přemístitelné konstrukce a kovové stavby, stavby z kovových konstrukcí; (19) stavby (dřevo pro -), nekovové stavební a konstrukční materiály a prvky, nekovové dveře, vrata, okna a okenní kryty, nekovové konstrukce a přenosné stavební prvky, přenosné dřevěné stavby, nekovové stavby, přenosné nekovové stavby, nekovové přenosné stavby se záchodem; (37) vedení stavebních prací (vrchní dozor), utěšňování budov, stavebnictví a demolice staveb, instalační a montážní služby s výrobky výše uvedenými ve třídě 6 a 19, čištění, opravy a údržba s výrobky výše uvedenými ve třídě 6 a 19, stavby a opravy budov, montáž lešení pro inženýrské stavby, montáž bednění pro inženýrské stavby, stavební dozor prací na místě stavby.

(591) Barevná  
(730) **Evo House project s.r.o.**, Nové sady 988/2, Brno, Staré Brno, 60200, CZ

(210) **O-572193**  
(220) 20.05.2021  
(320) 20.05.2021  
(511) 9, 28, 41, 42  
(540)

### Apollo Games - spolu to roztočíme!

(510) (9) software pro elektronické hry, software pro počítačové hry, programy pro počítačové hry, programy pro elektronické hry, softwarové programy pro videohry, interaktivní programy pro videohry, cartridge pro počítačové hry (software), cartridge pro videohry (software), software videoher, vzdělávací software, aplikační software, komunitní software, počítačový telefonní software, interaktivní počítačový software, počítačový komunikační software, počítačové programy, software, elektronické

komponenty do hracích automatů, cartridge s hrami používané s elektronickými hracími přístroji, peněžní automaty, počítače a počítačový hardware, komunikační servery (počítačový hardware), hardware VPN (virtuální privátní sítě), hardware serverů pro přístup k síti, hardware pro LAN (místní počítačovou síť), počítačový hardware pro připojení k sítím, počítačový hardware pro počítačem ovládané softwarové inženýrství, hudební automaty, hrací skříně uváděné do chodu vhozením mince; (28) hry, sportovní hry, manipulační hry, mechanické hry, hudební hry, elektronické hry, společenské hry, stolní hry, kvízové hry, zařízení na hry, arkády (počítačové hry), hry rozvíjející dovednosti a akční hry, přenosné elektronické hry, kapesní počítačové hry, losovací bubny (loterie), loterijní lístky, hrací automaty, hrací automaty (stroje), hrací automaty na mince, hrací zařízení na bankovky, LCD hrací automaty, žetony (hrací známky), hrací stoly, zábavní přístroje k použití v hernách; (41) služby hazardních her, loterie, losování cen (loterie), pronájem hracích automatů, služby kasina, poskytování zařízení kasin, pronájem kasino her, služby heren, vzdělávací služby v oblasti počítačového softwaru; (42) software jako služba (SaaS), software (pronájem počítačového -), tvorba software (počítačových programů), počítačový software - instalace a údržba, software (aktualizace počítačového -), výzkum v oblasti počítačového softwaru, řešení problémů počítačového hardwaru a softwaru, konfigurace počítačového hardwaru s použitím softwaru, pronájem softwaru, navrhování a vývoj videoherního softwaru, platforma jako služba (PaaS), návrhářské služby pro počítačový hardware, počítačový hardware (poradenské služby), tvorba hardwaru, pronájem počítačového hardwaru, vývoj počítačového hardwaru, diagnostika problémů počítačového hardwaru prostřednictvím použití softwaru, vývoj softwaru, programování a implementace softwaru, poskytování informací, poradenských a konzultačních služeb v oblasti počítačového softwaru, výzkum v oboru počítačového hardwaru, poradenství v oblasti navrhování a vývoje počítačového hardwaru.

(730) **Eagleline Limited**, The Victoria Centre, Unit 2, Lower Ground Floor, Valletta Road, Mosta, MT  
(740) JUDr. Pavel Hrášek, advokát, Týnská 1053/21, Praha 1, Staré Město, 11000

(210) **O-572333**  
(220) 26.05.2021  
(320) 26.05.2021  
(511) 35, 36, 41  
(540)

**ALTERNATIVNÍ FOND POHODA**

Správce společných investic dle ust. § 15 zákona č. 240/2013 Sb.,  
o investičních společnostech a investičních fondech, ve znění pozdějších předpisů

(510) (35) reklama, propagace, řízení obchodní činnosti, obchodní administrativa, kancelářské práce; (36) pojištění, finančnictví, peněžnictví, služby v oblasti nemovitosti; (41) vzdělávání, školení, zábava, sportovní a kulturní činnosti.

(591) Barevná  
(730) **Solar Tomáš**, Zelenky-Hajského 1665/11, Praha 3, Žižkov, 13000, CZ  
**Šuchaň Michal Ing.**, Na hlinách 6983/20, Trnava, SK  
(740) Mgr. Jan Pytel, advokát, náměstí Jiřího z Poděbrad 1382/2, Praha 2, Vinohrady, 12000

(210) **O-572347**  
(220) 27.05.2021  
(320) 27.05.2021  
(511) 35, 41  
(540)

### Mičuda

(510) (35) inzertní, reklamní, propagační činnost, vydávání reklamních textů, provozování reklamních ploch, reklamních bannerů, reklamních balonů, reklamních klipů, vše v souvislosti s provozováním hazardních her, marketing k provozování hazardních her; (41) provozování a organizování hazardních her.

(730) **FORTUNA GAME a.s.**, Italská 2584/69, Praha 2, Vinohrady, 12000, CZ  
(740) Mgr. Radek Schmitz, advokátní kancelář s.r.o., Mgr. Radek Schmitz, advokát, Podkovářská 933/3, Praha 9, Vysočany, 19000

(210) **O-572348**

(220) 27.05.2021

(320) 27.05.2021

(511) 35, 41

(540)

### Fortunka

(510) (35) inzertní, reklamní, propagační činnost, vydávání reklamních textů, provozování reklamních ploch, reklamních bannerů, reklamních balonů, reklamních klipů, vše v souvislosti s provozováním hazardních her, marketing k provozování hazardních her; (41) provozování a organizování hazardních her.

(730) **FORTUNA GAME a.s.**, Italská 2584/69, Praha 2, Vinohrady, 12000, CZ

(740) Mgr. Radek Schmitz, advokátní kancelář s.r.o., Mgr. Radek Schmitz, advokát, Podkovářská 933/3, Praha 9, Vysočany, 19000

(210) **O-572349**

(220) 27.05.2021

(320) 27.05.2021

(511) 35, 41

(540)

### Klubovka

(510) (35) inzertní, reklamní, propagační činnost, vydávání reklamních textů, provozování reklamních ploch, reklamních bannerů, reklamních balonů, reklamních klipů, vše v souvislosti s provozováním hazardních her, marketing k provozování hazardních her; (41) provozování a organizování hazardních her.

(730) **FORTUNA GAME a.s.**, Italská 2584/69, Praha 2, Vinohrady, 12000, CZ

(740) Mgr. Radek Schmitz, advokátní kancelář s.r.o., Mgr. Radek Schmitz, advokát, Podkovářská 933/3, Praha 9, Vysočany, 19000

(210) **O-572358**

(220) 27.05.2021

(320) 27.05.2021

(511) 32, 33, 35

(540)

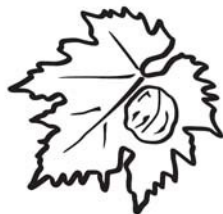

**K ♦ E ♦ R ♦ N**  
**V I N A Ř S T V Í**

(510) (32) ovocné šťávy [nápoje], ovocné šťávy; (33) víno, tichá vína, růžová vína, fortifikovaná vína, šumivá vína, sladká vína, nápoje na bázi vína; (35) internetový marketing, poskytování marketingových informací prostřednictvím internetových stránek.

(591) Barevná

(730) **Víno D.K.S. spol. s r.o.**, Sklepní 546, Břeží, 69181, CZ

(210) **O-572406**

(220) 31.05.2021

(320) 31.05.2021

(511) 35, 41, 42, 45

(540)



(510) (35) obchodní poradenství, tvorba informačních materiálů v obchodní oblasti, konzultace obchodních podmínek; (41) vzdělávání podnikatelů, výchova podnikatelů ve vztahu ke spotřebitelským právům, vzdělávání spotřebitelů, výchova spotřebitelů k ochraně jejich práv; (42) udělování známky kvality služeb (kontrola kvality); (45) právní poradenství v oblasti ochrany spotřebitelů, spolupráce s orgány veřejné správy v oblasti ochrany spotřebitele.

(730) **Asociace pro elektronickou komerci, z. s.**, Sokolská 1474/23, Praha 2, Nové Město, 12000, CZ

(210) **O-572409**

(220) 31.05.2021

(320) 31.05.2021

(511) 6, 9, 16, 18, 20, 21, 24, 25, 28, 35, 37, 41, 42

(540)

### DINOSAURIA MUSEUM PRAGUE

(510) (6) propagační, reklamní a upomínkové výrobky a předměty z kovu spadající do třídy 6; (9) nosiče záznamů nahrané i nenahrané s výjimkou audiovizuálních, audiokazety nahrané i nenahrané, audioprogramy, hudební díla na nosičích nebo v elektronické podobě, zvukové nahrávky, cd disky, dvd disky, mp3 přehrávače, usb flash disky, blue-ray disky, vše výše uvedené s výjimkou nahraných audiovizuálních děl, elektronické publikace (stažitelné), magnetické karty, kódované karty, obaly na cd disky nebo dvd disky nebo na nosiče záznamů s výjimkou obalů a nosičů audiovizuálních děl, programové vybavení pro počítače, software, hardware výpočetní techniky nebo komunikační nebo informační techniky, interaktivní software, interaktivní databáze, elektronické databáze a databázové produkty, informace a data a databáze a záznamy v elektronické podobě, elektronické nebo datové nebo informační nebo komunikační nebo výpočetní sítě včetně jednotlivých součástí a náhradních dílů obsažených ve třídě 9, multimediální aplikace, elektronické multimediální nebo elektronické informační katalogy, elektronické časopisy, elektronická periodika a knihy v elektronické podobě, počítačový software pro nahrávání, stahování a zpracování obrázků a obrazových dat, software pro tvorbu a organizaci fotografií a obrázků, software pro zacházení s fotografiemi a pro jejich editaci, software a hardware pro digitální zobrazování, software pro tvorbu fotografických alb, hologramy, mikročipové nebo magnetické karty (kódované), podložky pod počítačovou myš, magnety, kryty na mobilní telefony, pouzdra na mobilní telefony, brýle pro 3d projekci, brýle sluneční, ochranné brýle, pouzdra na brýle, části a příslušenství pro všechny výše uvedené výrobky v této třídě; (16) tiskoviny, zejména katalogy, prospekty, fotografie, plakáty, periodické a neperiodické publikace, propagační, reklamní a upomínkové materiály a předměty z papíru spadající do třídy 16; (18) zavazadla a tašky, školní tašky, deštníky; (20) propagační, reklamní a upomínkové výrobky a předměty ze dřeva spadající do třídy 20; (21) propagační, reklamní a upomínkové výrobky a předměty ze skla, keramiky a porcelánu spadající do třídy 21; (24) bytový textil, propagační, reklamní a upomínkové výrobky a předměty z textilu spadající do třídy 24; (25) oděvy, obuv, pokrývky hlavy; (28) hry, hračky a výrobky určené ke hraní, zábavní a herní zařízení, sportovní potřeby a potřeby pro hry; (35) reklamní, inzertní a propagační činnost; (37) restaurování a konzervace sbírkových předmětů; (41) příprava a pořádání společenských akcí, výstav (v rámci této třídy), workshopů, seminářů, sympozií, konferencí, přednášek, odborných kurzů a besed, výchovná,

vzdělávací a zájmová činnost mládeže i dospělých, informační a průvodcovské služby v rámci této třídy, předvádění sbírkových předmětů a modelů ke vzdělávacím účelům, vydavatelská a publikační činnost, tvorba (nahrávání) audiovizuálních záznamů, služby online hraní her, provozování divadla, provozování kina; (42) navrhování, konstruování a stavba modelů strojů a zařízení pro vzdělávací účely.

(730) **Paleoinvest s.r.o.**, Opletalova 1015/55, Praha 1, Nové Město, 11000, CZ

(210) **O-572410**

(220) 31.05.2021

(320) 31.05.2021

(511) 6, 9, 16, 18, 20, 21, 24, 25, 28, 35, 37, 41, 42

(540)



(510) (6) propagační, reklamní a upomínkové výrobky a předměty z kovu spadající do třídy 6; (9) nosiče záznamů nahrané i nenahrané s výjimkou audiovizuálních, audiokazety nahrané i nenahrané, audioprogramy, hudební díla na nosičích nebo v elektronické podobě, zvukové nahrávky, cd disky, dvd disky, mp3 přehrávače, usb flash disky, blue-ray disky, vše výše uvedené s výjimkou nahraných audiovizuálních děl, elektronické publikace (stažitelné), magnetické karty, kódované karty, obaly na cd disky nebo dvd disky nebo na nosiče záznamů s výjimkou obalů a nosičů audiovizuálních děl, programové vybavení pro počítače, software, hardware výpočetní techniky nebo komunikační nebo informační techniky, interaktivní software, interaktivní databáze, elektronické databáze a databázové produkty, informace a data a databáze a záznamy v elektronické podobě, elektronické nebo datové nebo informační nebo komunikační nebo výpočetní sítě včetně jednotlivých součástí a náhradních dílů obsažených ve třídě 9, multimediální aplikace, elektronické multimediální nebo elektronické informační katalogy, elektronické časopisy, elektronická periodika a knihy v elektronické podobě, počítačový software pro nahrávání, stahování a zpracování obrázků a obrazových dat, software pro tvorbu a organizaci fotografií a obrázků, software pro zacházení s fotografiemi a pro jejich editaci, software a hardware pro digitální zobrazování, software pro tvorbu fotografických alb, hologramy, mikročipové nebo magnetické karty (kódované), podložky pod počítačovou myš, magnety, kryty na mobilní telefony, pouzdra na mobilní telefony, brýle pro 3d projekci, brýle sluneční, ochranné brýle, pouzdra na brýle, části a příslušenství pro všechny výše uvedené výrobky v této třídě; (16) tiskoviny, zejména katalogy, prospekty, fotografie, plakáty, periodické a neperiodické publikace, propagační, reklamní a upomínkové materiály a předměty z papíru spadající do třídy 16; (18) zavazadla a tašky, školní tašky, deštníky; (20) propagační, reklamní a upomínkové výrobky a předměty ze dřeva spadající do třídy 20; (21) propagační, reklamní a upomínkové výrobky a předměty ze skla, keramiky a porcelánu spadající do třídy 21; (24) bytové textil, propagační, reklamní a upomínkové výrobky a předměty z textilu spadající do třídy 24; (25) oděvy, obuv, pokrývky hlavy; (28) hry, hračky a výrobky určené ke hraní, zábavní a herní zařízení, sportovní potřeby a potřeby pro hry; (35) reklamní, inzertní a propagační činnost; (37) restaurování a konzervace sbírkových předmětů; (41) příprava a pořádání společenských akcí, výstav (v rámci této třídy), workshopů, seminářů, sympozií, konferencí, přednášek, odborných kurzů a besed, výchovná, vzdělávací a zájmová činnost mládeže i dospělých, informační a průvodcovské služby v rámci této třídy, předvádění sbírkových předmětů a

modelů ke vzdělávacím účelům, vydavatelská a publikační činnost, tvorba (nahrávání) audiovizuálních záznamů, služby online hraní her, provozování divadla, provozování kina; (42) navrhování, konstruování a stavba modelů strojů a zařízení pro vzdělávací účely.

(730) **Paleoinvest s.r.o.**, Opletalova 1015/55, Praha 1, Nové Město, 11000, CZ

(210) **O-572473**

(220) 02.06.2021

(320) 02.06.2021

(511) 3, 4, 6, 8, 9, 11, 12, 18, 21, 25, 35

(540)

#### 4RACE

(510) (3) přípravky pro čištění, leštění, odmašťování a broušení, mýdla, parfumerie, kosmetika, přípravky na ochranu před sluncem, přípravky pro mytí vlasů, kosmetické přípravky pro péči o pleť; (4) průmyslové oleje a tuky, mazadla, pohonné hmoty, nechemická aditiva do paliv, paliva, konzervační tuky a oleje; (6) kovové cyklistické zámky, kovové zámečnické výrobky, odkladače jízdních kol (stojany); (8) ruční nářadí a nástroje, ruční nářadí a nástroje na opravy jízdních kol; (9) cyklistické přílby, cyklistické brýle, pouzdra na brýle, GPS navigace, výškoměry, cyklotachometry, sporttestery, tlakoměry pro vidlice kola, osobní vysílačky; (11) světla pro jízdní kola; (12) jízdní kola, součásti a příslušenství jízdních kol v rámci této třídy, jako jízdní kola všech druhů - silniční, horská, krosová, městská, trekkingová, dětská, konstrukční součásti jízdních kol a vybavení jízdních kol, jako ráfky, kola, rámy, náboje, vidlice, řídítka, blatníky, nosiče, sedla, sedlovky, řetězy, převodová kola, přesmykače, pedály, dráty, paprsky, brzdy, zvonky, kliky, směrovky, pneumatiky, pláště, duše, galusky a ostatní příslušenství a náhradní díly k jízdním kolům v rámci této třídy, stojany pro jízdní kola (části kol), vodící tyče za kolo, pumpy pro jízdní kola, dětské sedačky pro jízdní kola, dětské vozíky za kolo, vaky pro jízdní kola a kola jízdních kol, cyklotlačky; (18) deštníky a slunečníky, tašky, ruksaky turistické, sportovní tašky, zavazadla; (21) cyklistické lahve, lahve, kartáče a jiné pomůcky na čištění, cestovní láhve, sportovní láhve, termosky (izolační láhve), kartáče na čištění dílů jízdních kol; (25) oděvy a obuv pro cyklistiku a sport, sandály, holínky, spodní prádlo sportovní, spodní prádlo pohlcující pot, kalhoty, bundy, vesty, pláštěnky, návleky na nohy a ruce, čelenky, čepice, kšiltly, chrániče uší proti chladu (pokrývky hlavy), rukavice, ponožky; (35) maloobchodní činnost, velkoobchodní činnost, internetový obchod a zprostředkování obchodu s výrobky uvedenými výše ve třídách 3, 4, 6, 8, 9, 11, 12, 21 a 25.

(730) **HELIOS RACE s.r.o.**, Havlíčkova 1503, Mnichovo Hradiště, 29501, CZ

(740) Ing. Václav Kratochvíl, Husníkova 2086/22, Praha 5, Stodůlky, 15800

(210) **O-572527**

(220) 03.06.2021

(320) 03.06.2021

(511) 35, 41, 42, 45

(540)

#### Patrimonium Sancti Adalberti

(510) (35) inzertní, propagační a reklamní činnost; (41) vzdělávací činnost, pořádání kulturních a zábavních aktivit, školící a výchovná činnost, přednášková činnost, nakladatelská a vydavatelská činnost; (42) vědecká a výzkumná činnost, dokumentace pramenů, literatury a památek, vědecké rešerše, expertizy a zpracování posudků, poradenská činnosti, tvorba a správa webových stránek, programování internetových databázových systémů a internetových aplikací, programování multimediálních aplikací, tvorba multimediálních dokumentů, prezentací, aplikací, katalogů, tvorba informačních databází, elektronických časopisů, periodik, knih, elektronické ukládání k archivaci databází, obrázků a jiných elektronických dat, obnova databází, převod textů do digitálního formátu, skenování obrazů (konverze z fyzických na elektronická média), digitalizace dokumentů; (45) poskytování právních služeb, provádění právních průzkumů a auditů, právní a duchovní poradenská činnost, pořádání a organizace shromáždění a setkání, provádění náboženských obřadů.

(730) **Patrimonium Sancti Adalberti, z.s.**, Markétská 1/28, Praha 6, Břevnov, 16900, CZ

(740) AK Kutějová, Maršál, Briarský, s.r.o., Mgr. Ludmila Kutějová, advokátka, Politických vězňů 935/13, Praha 1, 11000

(210) **O-572537**  
(220) 04.06.2021  
(320) 04.06.2021  
(511) 9, 16, 35, 38, 41  
(540)

### SLOWBIZ

(510) (9) obsah médií; (16) tiskárenské výrobky, papírnické zboží a vzdělávací potřeby, tiskoviny; (35) pomoc v obchodní a podnikatelské činnosti, management a administrativní služby, obchodní analýzy, průzkum a informační služby, obchodní zprostředkování, služby v oblasti obchodních kontaktů, reklamní, marketingové a propagační služby, poradenství, konzultační a informační činnost týkající se uvedených služeb; (38) poskytování přístupu k obsahu, webovým stránkám a portálům, přenos zpráv a obrázků pomocí počítačů; (41) vzdělávací a školící služby, pořádání a vedení konferencí, poskytování online elektronických publikací (bez možnosti stažení), poskytování videí online bez možnosti stažení, předávání know-how (odborné vzdělávání), psaní textů, vydávání textů (s výjimkou reklamních), poradenství, konzultační a informační činnost týkající se uvedených služeb.

(730) Špačková Dominika, 131, Modrá, 68706, CZ  
(740) Jindyne s.r.o., U Statku 77, Mnichovo Hradiště, Hněvšovice, 29501

(210) **O-572597**  
(220) 08.06.2021  
(320) 08.06.2021  
(511) 16, 40, 41  
(540)

### Alena Báčová-Picassová

(510) (16) podepsané fotografie, obrázky, fotografie, komiksy, kreslené seriály, komiksy manga, novinové komiksy [tiskárenský výrobek], umělecké obrazy, grafické umělecké reprodukce, umělecká litografická díla, umělecké předměty a figuríny z papíru a lepenky a architektonické modely, akvarelové malby, grafické kresby, kresby, výkresy, malby [obrazy] zarámované či nezarámované, obrazy a kaligrafická díla, portréty, rytiny, fotoalba a alba pro sběratele, alba na fotografie; (40) úprava fotografií, zvětšování fotografií, reprodukce fotografií, retušování fotografií, restaurování fotografií, vyvolávání fotografií, zpracování fotografií, digitální úprava fotografií, ruční práce (zakázková výroba); (41) fotografování, služby fotografa, portrétní fotografie, zveřejňování fotografií, fotografické zpravodajství, výuka fotografování, poskytování komiksů a obrázkových příběhů (online nestahovatelných), poskytování komiksů on-line, bez možnosti stažení, předvádění (výuka) malířských a dekoračních technik, vzdělávací služby týkající se malířství, výuka malování, umělecké výstavy ke vzdělávacím a výchovným účelům, služby uměleckých galerií.

(730) Báčová Alena Mgr. Bc., DiS., Dukelská 371, Polička, Dolní Předměstí, 57201, CZ

(740) Mgr. PETR ŽIŽKA, LL.M., advokátní kancelář, Mgr. Petr Žížka LL.M., Sedláčkova 209/16, Plzeň, Vnitřní Město, 30100

(210) **O-572601**  
(220) 08.06.2021  
(320) 08.06.2021  
(511) 3, 5, 25, 29, 30, 31, 32, 33, 34, 35, 40, 41, 42, 44  
(540)



(510) (3) mýdla, toaletní a čistící prostředky, pleťové masky, krém na obuv a kůži, parfumerie, šampony, kosmetické přípravky, kosmetické krémy, vonné přípravky, masážní oleje, konopná kosmetika, aromaterapeutické krémy, aromaterapeutické oleje (pro kosmetické použití), bylinné výtažky pro kosmetické účely, ústní vody, vlasové vody, vody po holení, zubní pasty, pomády na rty, regenerační přípravky, regenerační oleje, čistící regenerační krémy, regenerační roztoky, vitamínové preparáty pro tělovou kosmetiku a pro zesteňování, přípravky pro osobní hygienu, šampony pro domácí zvířata, sílice, éterické oleje, krejčovský vosk a ševcovská smůla, kosmetické přípravky pro péči o zvířata, masážní gely jiné než pro léčebné účely; (5) výrobky a přípravky chemické pro lékařské účely, veterinární, hygienické, dezinfekční, antiseptické, antibakteriální a antiparazitní v rámci této třídy, pro léčebné účely, potravinové doplňky, zejména dietetické pro léčebné účely, potravinové doplňky pro zvířata, potravinové doplňky stravy na bázi kapslí a tobolek, potraviny a doplňky stravy na bázi tinktury, protizánětlivé přípravky, farmaceutické a výživové potraviny a posilující poživatiny pro léčebné účely, včetně nápojů pro léčebné účely, jako jsou proteinové, vitamínové, multivitaminové, energetické, iontové, izotonické nápoje, též obohacené adaptogeny, minerální vody (včetně stopových prvků) a výživové preparáty pro léčebné účely, léčivé byliny v sušené nebo konzervované formě, bylinné čaje pro lékařské účely, konopná semena pro farmaceutické účely, přírodní léčiva obsahující konopí, hygienické výrobky pro léčebné účely obsahující konopí, konopné masti, potravinové doplňky obsahující konopí, lněná a konopné přípravky jako doplňky stravy, adjuvanty pro lékařské účely (pomocné látky), drogy pro lékařské účely, léčivé cukrovinky, léčivé kořeny, léčivé rostliny, pastilky pro farmaceutické účely, kapsle s vitamíny, léčivé přípravky do koupelí, masti pro farmaceutické účely, masti na popáleniny od slunce, oleje pro lékařské použití, žvýkačky pro lékařské účely, poživatiny pro doplnění redukčních diet nebo přípravků pro hubnutí, vše s léčebnými účinky, posilující poživatiny, přípravky s léčebnými účinky obsahující biochemické katalyzátory, zejména pro fyzicky aktivní osoby, rekonvalescenty a nemocné, vše výše uvedené určené k léčebným účelům, byliny na kouření pro lékařské účely, bylinné a rostlinné výtažky pro léčebné účely, cigarety bez obsahu tabáku pro lékařské účely, protizánětlivé masti, místní krémy, gely, spreje, balzámy a masti pro analgetické účely, balzámy pro lékařské účely, náplasti pro lékařské účely na bázi konopí, oleje pro lékařské účely, konopný olej jako výživový doplněk, sladkosti s léčivými přísadami, dezinfekční přípravky z konopí, konopí pro léčebné účely; (25) oděvy, trička, košile, kravaty, polokošile, pokrývky hlavy, čepice, čelenky, potítka, mikiny, kalhoty, krátké kalhoty, opasky, plavky, ponožky, rukavice, svetry, šály, šátky, obuv, bundy, vesty, župany; (29) jedlé oleje a tuky, olej konopný jedlý, pražená semena, zelenina sušená, potraviny vyrobené z konopí či obsahující konopí, a to jedlé květy - zpracované, kokosový olej a tuk (jako potravina), lněný olej (jedlý), ořechové oleje, palmový olej (jedlý), semena

– zpracovaná, sezamový olej, slunečnicový olej, špek, upravená semena, zpracované jedlé květy v krystalizované formě, zpracované kořeny, hlízy, zpracované ovoce, houby a zelenina, ořechy a luštěniny, konopné mléko používané jako náhražka mléka; (30) káva, čaj, kakao, čokoláda, med, cukr, cukrovinky, zmrzlina, kávové náhražky, potraviny vyrobené z konopí či obsahující konopí, a to aromatické čaje (k jiným než léčebným účelům), browni (čokoládové pečivo), bylinkové čaje (neléčivé), čajové infuze (neléčivé), čajové nápoje (bez léčivých účinků), čokoláda, čokoládové cukrovinky, cukr, přírodní sladidla, sladké polevy a náplně, výrobky z velkých produktů, cukrová vata, cukrovinky, cukrovinky obsahující žele, hroznový cukr, konzervované byliny, koření, ledový čaj, lízátka, med, mentolky, ovocné želatinové bonbony (k jiným než léčebným účelům), ovocný cukr, pastilky (cukrovinky), sirupy a melasa, sladkosti (bonbony), sladké tyčinky a žvýkačky, směsi koření, šumáky, sušené byliny, zahradní bylinky (konzervované), koření, zmrzlina, zpracovaná konopná semena (kořenící přísady), zpracované bylinky, květy nebo listy k použití jako náhražka čaje, ochucovadla, potravinářské mouky, potravinářské přísady (jiné než esenciální oleje), koření, kořenící směsi, sušené byliny; (31) surové a nezpracované zemědělské, zahradnické a lesní produkty na bázi konopí, výrobky zemědělské, zahradnické, lesní neuvedené v jiných třídách, osivo, rostliny a přírodní květiny, semena, semena rostlin, konopná semena, krmiva a potrava pro zvířata, zemědělské a vodní plodiny, rostliny konopí, konopí nezpracované, konopné pazdeří jako podestýlka pro zvířata, zahradnické a lesní produkty na bázi konopí, a to vše uvedené v rámci této třídy; (32) nealkoholické nápoje spadající do této třídy, obsahující konopí, konopné pivo, sladové pivo, sladové nápoje, nealkoholické nápoje, bioformační širokospektrální regenerační nápoje, iontové nápoje, izotonické nápoje, energetické nápoje, proteinové nápoje, nenávykové nápoje pro stimulaci a regeneraci organismu, a/nebo ke zvýšení jeho výkonnosti, koncentráty k výrobě nápojů fortifikované stopovými prvky, vitamíny, přírodními nebo minerálními extrakty, nealkoholické výtažky z ovoce, sirupy na výrobu nápojů, šumivé nápoje nealkoholické, zeleninové šťávy (nápoje), ovocné šťávy (nápoje); (33) alkoholické nápoje, alkoholické výtažky z ovoce, ovocné koktejly obsahující alkohol, alkoholické esence, alkoholické extrakty, energetické nápoje obsahující alkohol, lihoviny a likéry obsahující konopí, přípravky k výrobě alkoholických nápojů, alkoholizovaný mošt, předpřipravené alkoholické nápoje; (34) byliny na kouření, cigarety bez tabáku, pro jiné než léčebné účely, elektronické cigarety, elektronické doutníky, elektronické kartonovače cigaret, elektronické rozprašovače cigaret, inhalátory používané jako náhražka tradičních cigaret, kapalina do elektronické cigarety (e-liquid) z propylenglykolu, kapalina do elektronické cigarety (e-liquid) z rostlinného glycerinu, náplně do elektronických cigaret, nikotinové roztoky k použití v elektronických cigaretách, odpařovací dýmky na cigarety netvořící kouř, příchutě, jiné než esenciální oleje, k použití v elektronických cigaretách, ústní vaporizéry pro kuřáky, cigaretová pouzdra, cigaretové filtry, cigaretové papíry (bloky -), cigaretové špičky, cigarety s obsahem tabákových náhražek (bez léčebného účelu), dózy na tabák, dýmky na tabák, krabičky na zápalky, popelníky pro kuřáky, tabatěrky, zápalky, zapalovače pro kuřáky; (35) maloobchodní a velkoobchodní služby s výrobky uvedenými výše ve tř. 3, 5, 25, 29, 30, 31 32, 33, 34, zprostředkování interaktivního obchodu pomocí globálních komunikačních sítí (internet), zprostředkování obchodních záležitostí, vytváření obchodních a obchodně-informačních sítí, reklamní a propagační činnost včetně reklamních předmětů, zprostředkování reklamní činnosti, organizování komerčních a reklamních výstav, rozšiřování vzorků zboží, distribuce zboží k reklamním účelům, rozmnožování dokumentů, direct mailing, on-line reklama na datové komunikační síti, on-line inzerce, produkce (výroba) reklamních filmů, zajištění a realizace reklamních kampaní, předváděcí činnost pro obchodní a reklamní účely, export a import; (40) zpracování a výroba potravin a nápojů, zpracování a výroba potravinových doplňků, zpracování a výroba kosmetických směsí, krémů a olejů, konzervace potravin a nápojů, lisování ovoce, mletí surovin, mražení potravin, protiplišňová úprava potravin, služby v oblasti konzervace potravin, nakládání a hospodaření s odpady, odborné informace o zpracování konopí; (41) vzdělávací, výchovná a osvětová činnost v oboru farmacie a medicíny, pořádání přednášek, konferencí, kongresů, seminářů a dalších vzdělávacích akcí v těchto oborech, vydávání knih, zábava; (42) vědecké a technologické služby a s nimi spojený výzkum a návrhy, vědecký výzkum, vědecký výzkum pro lékařské účely, odborné konzultace vztahující se k technologiím, kontrola kvality léčiv; (44) zemědělské služby, pěstování rostlin a plodin, odborné poradenství pro zemědělství, poradenství týkající se pěstování rostlin, lékařské služby, péče o hygienu a krásu osob, lékařské analýzy týkající se léčení osob.

(730) **Medusa Hempire s.r.o.**, Malinová 1654/19, Praha 10, Záběhlice, 10600, CZ

(210) **O-572832**

(220) 17.06.2021

(320) 17.06.2021

(511) 35, 36

(540)



(510) (35) reklamní, marketingové a propagační služby, pomoc v obchodní a podnikatelské činnosti, management a administrativní služby; (36) pojišťovací služby.

(591) Barevná

(730) **MOTIVE s.r.o.**, Chebská 355/49, Karlovy Vary, Dvory, 36006, CZ

(210) **O-572944**

(220) 23.06.2021

(320) 23.06.2021

(511) 35

(540)



(510) (35) cílený marketing, bannerová reklama, digitální marketing, digitální reklamní služby, analýza účinnosti reklamy, propagační činnost, reklama, konzultační a poradenské služby a pomoc v oblasti reklamní, marketingové a propagační činnosti, obchodní poradenství v oblasti propagační činnosti, obchodní administrativní, řízení obchodní činnosti a obchodní administrativní, poradenství při řízení obchodní činnosti, maloobchodní prodej dietetických přípravků, maloobchodní prodej předmětů sloužících k hygieně lidí, maloobchodní prodej předmětů sloužících k úpravě vzhledu lidí, maloobchodní prodej výživových doplňků, maloobchodní služby týkající se potravin poskytované prostřednictvím katalogů, maloobchodní služby v oblasti potravin, maloobchodní služby v oblasti vonných přípravků, maloobchodní služby zásilkového prodeje zaměřené na kosmetické přípravky, maloobchodní zásilkové služby týkající se potravin, on-line maloobchodní služby týkající se kosmetiky, velkoobchodní prodej dietetických přípravků.

(591) Barevná

(730) **BIOMADE s.r.o.**, Kovářova 141/1a, Praha 5, Stodůlky, 15500, CZ

(740) Mgr. PETR ŽIŽKA, LL.M., advokátní kancelář, Mgr. Petr Žižka LL.M., Sedláčkova 209/16, Plzeň, Vnitřní Město, 30100

(210) **O-572957**  
(220) 24.06.2021  
(320) 24.06.2021  
(511) 11, 35, 37, 42  
(540)

**ABECEDA**  
TEPELNÁ ČERPADLA OD A DO Z

(510) (11) zařízení pro rozvod vody a tepla, chladicí zařízení, chladírenské soustavy, vzduchotechnická zařízení, klimatizační jednotky a jiná klimatizační zařízení, tepelná čerpadla, zařízení topných systémů, kolektory solární topné, výhřevné kotle, bojler, komínové roury, kouřovody, krby, radiátory (topení), termostatické ventily, filtry do vodovodních zařízení a do topných zařízení, expanzní nádoby pro topení a jejich příslušenství, potrubní kohouty, mikrokogenerační jednotky; (35) propagační činnost, reklama, pomoc při řízení obchodní činnosti, obchodní administrativa, velkoobchodní a maloobchodní prodej tepelných čerpadel, mikrokogeneračních jednotek a výměníků odpadního tepla a zprostředkování obchodu s těmito výrobky; (37) montáž, údržba a servis tepelných čerpadel, mikrokogeneračních jednotek a výměníků odpadního tepla, provádění tepelných, hlukových a vlhkostních izolací a opravy těchto izolací, služby spadající do oblasti stavebnictví, a to služby instalatérů, topenářů a elektroinstalatérů výrobků uvedených výše ve třídě 11; (42) expertní a poradenská činnost v oblasti úspory energií, projektové studie technické, expertizy, inženýrská a projektová činnost, odborné poradenské a konzultační služby v oblasti projektování zařízení pro vytápění, chlazení, sušení a klimatizace, zprostředkování v oblasti služeb uvedených výše ve třídě 42.

(591) Barevná  
(730) **GT Energy s.r.o.**, Dolnoměcholupská 522/12a, Praha 10, Dolní Měcholupy, 11101, CZ  
(740) Halaxová & Halaxová TETRAPAT, Mgr. Eva Halaxová, Jinonická 804/80, Praha 5, Košíře, 15800

(210) **O-572958**  
(220) 24.06.2021  
(320) 24.06.2021  
(511) 11, 35, 37, 42  
(540)

**PROJEKTUJ**  
**TEPELNÁ ČERPADLA**  
DATABÁZE PRO PROJEKTANTY

(510) (11) zařízení pro rozvod vody a tepla, chladicí zařízení, chladírenské soustavy, vzduchotechnická zařízení, klimatizační jednotky a jiná klimatizační zařízení, tepelná čerpadla, zařízení topných systémů, kolektory solární topné, výhřevné kotle, bojler, komínové roury, kouřovody, krby, radiátory (topení), termostatické ventily, filtry do vodovodních zařízení a do topných zařízení, expanzní nádoby pro topení a jejich příslušenství, potrubní kohouty, mikrokogenerační jednotky; (35) propagační činnost, reklama, pomoc při řízení obchodní činnosti, obchodní administrativa, velkoobchodní a maloobchodní prodej tepelných čerpadel, mikrokogeneračních jednotek a výměníků odpadního tepla a zprostředkování obchodu s těmito výrobky; (37) montáž, údržba a servis tepelných čerpadel, mikrokogeneračních jednotek a výměníků odpadního tepla, provádění tepelných, hlukových a vlhkostních izolací a opravy těchto izolací, služby spadající do oblasti stavebnictví, a to služby instalatérů, topenářů a elektroinstalatérů výrobků uvedených výše ve třídě 11; (42) expertní a poradenská činnost v oblasti úspory energií, projektové studie technické, expertizy, inženýrská a projektová činnost, odborné poradenské a konzultační služby v oblasti projektování zařízení pro vytápění, chlazení, sušení a klimatizace, zprostředkování v oblasti služeb uvedených výše ve třídě 42.

(591) Barevná

(730) **GT Energy s.r.o.**, Dolnoměcholupská 522/12a, Praha 10, Dolní Měcholupy, 11101, CZ  
(740) Halaxová & Halaxová TETRAPAT, Mgr. Eva Halaxová, Jinonická 804/80, Praha 5, Košíře, 15800

(210) **O-573066**  
(220) 29.06.2021  
(320) 29.06.2021  
(511) 14, 36, 37, 40  
(540)

**FOX GOLD**

(510) (14) klenoty a šperky, pouzdra na šperky a pouzdra na hodiny a hodinky; (36) oceňování šperků; (37) leštění šperků; (40) odlévání šperků.  
(730) **Fox Store s.r.o.**, Na Roudné 401/47, Plzeň, Severní Předměstí, 30100, CZ

(210) **O-573067**  
(220) 29.06.2021  
(320) 29.06.2021  
(511) 14, 36, 37, 40  
(540)

**ZLATNICKÝ DVŮR**

(510) (14) klenoty a šperky, pouzdra na šperky a pouzdra na hodiny a hodinky; (36) oceňování šperků; (37) leštění šperků; (40) odlévání šperků.  
(730) **Fox Store s.r.o.**, Na Roudné 401/47, Plzeň, Severní Předměstí, 30100, CZ

(210) **O-573068**  
(220) 29.06.2021  
(320) 29.06.2021  
(511) 14, 36, 37, 40  
(540)

**FOX DIAMOND**

(510) (14) klenoty a šperky, pouzdra na šperky a pouzdra na hodiny a hodinky; (36) oceňování šperků; (37) leštění šperků; (40) odlévání šperků.  
(730) **Fox Store s.r.o.**, Na Roudné 401/47, Plzeň, Severní Předměstí, 30100, CZ

(210) **O-573206**  
(220) 06.07.2021  
(320) 06.07.2021  
(511) 35, 38, 41, 42  
(540)

**MOVIEJOBS**

(510) (35) řízení lidských zdrojů, personální poradenství, personální řízení a zaměstnanecké poradenství, poradenství v oblasti personálního managementu, odborné poradenství v oblasti personálního řízení, poradenství v oblasti organizace a řízení obchodní činnosti v oboru personálního řízení, nábor zaměstnanců, nábor stálých zaměstnanců, umístění a nábor zaměstnanců, inzerce pro nábor zaměstnanců, pohovory za účelem náborem zaměstnanců, vyhledávání pracovních míst, pomoc při náborem a umístění zaměstnanců, poskytování informací týkajících se náborem zaměstnanců, služby agentur zabývajících se náborem zaměstnanců, agentury pro zprostředkování práce a nábor zaměstnanců, konzultační služby pro nábor zaměstnanců v oboru finančních služeb, poskytování informací o náborem zaměstnanců prostřednictvím celosvětové počítačové sítě, konzultační a poradenské služby vztahující se k náborem zaměstnanců, reklama a propagace inzerátů pracovních příležitostí ve videoformátu; (38) elektronická komunikace prostřednictvím chatových místností, konferenčních linek a internetových fór, telekonferenční a videokonferenční služby; (41) vzdělávací kurzy, vzdělávací semináře, poskytování informací týkajících se vzdělávání online z počítačové databáze anebo z internetu, výroba vzdělávacích audio a video nahrávek,



tvorba a pořádání online vzdělávacích kurzů a seminářů; (42) tvorba, navrhování a údržba webových stránek, hosting multimediálního vzdělávacího obsahu, hosting webových stránek, hosting multimediálního inzertního obsahu.

(730) **Visionservicies, s.r.o.**, Pod Pekařkou 107/1, Praha 4, Podolí, 14700, CZ  
(740) Ing. Tomáš Hroch, č. p. 26, Počepice, 26255

(210) **O-573229**  
(220) 07.07.2021  
(320) 07.07.2021  
(511) 3, 5, 7, 16, 21  
(540)



(510) (3) saponátové čisticí, prací a mycí prostředky, prací přípravky a substance, přípravky na úpravu a apretaci tkanin spadající do této třídy, přípravky pro bělení, přípravky pro čištění, leštění, odmašťování a broušení, mýdla, deodoranty pro osobní užití, přípravky pro ruční praní, přípravky a substance k impregnaci tkanin spadající do této třídy, přípravky a substance pro čištění a leštění, vlhčené jednorázové utěrky, lešticí přípravky, čisticí prostředky pro použití v domácnosti, čisticí přípravky pro domácnost, čisticí přípravky na tvrdé povrchy, přípravky pro čištění skla, zejména oken, přípravky pro čištění kovových povrchů například nerezové oceli, chromu, bronzu a mědi, čisticí přípravky na povrchy sporáků a kamen, čisticí přípravky na povrchy pultů, čisticí přípravky na povrchy skříní, čisticí přípravky na náčiní a pomůcky na ohřívání a vaření, například stříbrné nádoby, talíře, hrnce a pánve, přípravky pro čištění dřeva, přípravky pro čištění koupelen, přípravky pro čištění kamenných povrchů jako mramorového povrchu a granitového povrchu, čisticí přípravky na dlaždice a výplňový materiál, univerzální čisticí přípravky, přípravky na čištění automobilů, univerzální čisticí a lešticí kapaliny, čisticí přípravky na koberce, odbarvovače, odstraňovače skvrn způsobených domácími zvířaty, přípravky proti plísní, mýdla pro domácnost, přípravky pro péči o obuv, krémy na obuv, vosky na obuv, odmašťovací činidla, napouštěcí činidla na povrchy v domácnosti a/nebo domácí textil, zejména brusné čisticí přípravky, čisticí mléko, čisticí prostředky v prášku, přípravky na odstranění vodního kamene (k domácímu použití), změkčovače tkanin (pro praní prádla), přípravky pro péči, ošetření a zkrášlení tkanin, všechny výše uvedené výrobky s dezinfekčním a/nebo dezodorizačním účinkem a/nebo s dezinfekčními a/nebo dezodorizačními složkami nebo bez těchto účinků a složek, bělicí prostředky; (5) dezinfekční přípravky, hygienické zdravotnické přípravky, přípravky k hubení živočišných škůdců, hmyzu a škodlivých zvířat, chemické přípravky proti houbám a plísním, přípravky bakteriální pro lékařské účely, přípravky dezinfekční, prostředky hubící parazity, prostředky na hubení řas, prostředky na hubení hmyzu, prostředky na hubení plevele, dezodorizační prostředky jiné než pro osobní použití, deodorizační přípravky k osvěžení vzduchu, prostředky odpuzující hmyz; (7) sušicí zařízení na prádlo (nikoliv tepelné, nikoliv elektrické), rotační sušičky pro oděvy a prádlo; (16) suché jednorázové papírové utěrky; (21) utěrky pro domácnost, utěrky na okna vyrobené z kůže a umělé kůže, prachovky, utěrky pro mytí nádobí, utěrky pro čištění povrchů, utěrky na drhnutí, víceúčelové utěrky, utěrky na podlahy, utěrky z mikrovláken, houbové utěrky, utěrky vyrobené z netkaných textilií, utěrky vyrobené z tkaných nebo pletených textilií, , podušky na drhnutí vyrobené z netkaného materiálu s houbovou částí a bez ní, hadříky, houby nebo utěrky vyrobené zcela nebo převážně z celulózy pro čištění v domácnosti nebo jako odkapávací podložky, drátky na čištění parket, polštářky s drátky na čištění parket napuštěné mýdlem, mycí houby pro použití v domácnosti, ručně poháněné, neelektrické čisticí nástroje, zejména smetáky, štetky, lopatky na smet, mopy, zařízení na ždímání mopů, štetky na čištění toalet, držáky na štetky na čištění toalet, zařízení na čištění oken (neelektrická), štetky na vodu (k použití v domácnosti), rukavice k domácímu použití vyrobené z

latexu nebo plastu, rukavice na jedno použití pro domácí nebo zahradnické účely, zahradnické rukavice a rukavice na utírání, sušáky na oděvy a na prádlo, sušicí stojany pro oděvy a prádlo, količky na prádlo, žehlicí prkna, prkna na žehlení rukávů, podpěry na žehlicí prkna, ochranná látka na žehlení, utěrky na čištění žehliček, nádoby pro domácnost nebo kuchyň, zejména kbelíky na vodu, nášlapné odpadkové koše, odpadkové koše, plastové nádoby pro třídění prádla, plastové koše na prádlo, součástky nekovové pro ručně poháněné neelektrické čisticí nástroje zařazené do této třídy 21, ruční nástroje a materiály pro čisticí účely, čisticí a lešticí hadříky a prachovky, impregnované hadříky k čištění, k odstraňování prachu a k leštění, dávkovače čisticích prostředků, kartáče, houbičky k čištění a leštění, houby a stírací mopy, lapače nečistot a zařízení pro zachycování nečistot (domácí potřeby), elektrické zařízení na odpuzování, chytání nebo hubení hmyzu, škůdců a škodlivých zvířat.

(730) **Ahold Delhaize Licensing Sàrl**, Rue Jean-François Bartholoni 4-6, 1204 Geneva, CH  
(740) **HAVEL & PARTNERS s.r.o.**, advokátní kancelář, Mgr. Ivan Rámeš, advokát, Na Florenci 2116/15, Praha 1, Nové Město, 11000

(210) **O-573236**  
(220) 07.07.2021  
(320) 07.07.2021  
(511) 16, 21, 35, 39, 43  
(540)

# U Mamlasů

(510) (16) jednorázové papírové ubrousky, papírové podtácky pивní, papírové prostírání; (21) papírové kelímky; (35) reklamní, marketingové a propagační služby; (39) rozvázkové služby; (43) poskytování jídla a nápojů.  
(730) **KOBE RESTAURANTS, s.r.o.**, Václavské náměstí 837/11, Praha 1, Nové Město, 11000, CZ

(210) **O-573252**  
(220) 08.07.2021  
(320) 08.07.2021  
(511) 3, 5, 25, 34  
(540)

**cartel420**

(510) (3) čisticí prostředky a vonné přípravky, kosmetické přípravky, parfumerie, přípravky pro osobní hygienu, kosmetické přípravky pro péči o zvířata, toaletní přípravky, vonné oleje a aromatické výtažky; (5) hygienické přípravky a výrobky, léčiva a veterinární přípravky a výrobky, přípravky na dezodoraci a čištění vzduchu, potravní doplňky a dietetické přípravky, zubní přípravky a výrobky a léčebné zubní pasty; (25) části oděvů, obuvi a pokrývek hlavy, obuv, oděvy, pokrývky hlavy; (34) kuřácké potřeby, osobní vaporizéry a elektronické cigarety a příchutě a roztoky pro ně, tabák a tabákové výrobky (včetně náhražek), zápalky.  
(730) **Stolár Josef**, Matěje Kopeckého 601/32, Ostrava, Poruba, 70800, CZ

(210) **O-573277**  
(220) 09.07.2021  
(320) 09.07.2021  
(511) 3, 5, 35  
(540)

**BUBBLE CARE**

(510) (3) neléčivé ústní vody, neléčivé zubní pasty, granulovaná mýdla, krémová mýdla na praní, mýdla, mýdlové roztoky, sprchové gely, balzámy (neléčivé), chladivé krémy pro kosmetické účely, čisticí gely, dětská pleťová mléka, dětské oleje (pro kosmetické účely), jílové pleťové masky, dětské šampony, čisticí přípravky na vlasy, dětská šamponová pěna, dětský kondicionér na vlasy, neléčebné výrobky pro péči o batolata, kosmetické krémy a vody, kosmetické přípravky do koupele a sprchy, kosmetika v podobě prášků, kosmetika v podobě pudrů, přípravky pro péči o vlasy, přípravky pro péči o pleť, deodorizační přípravky pro zvířata, kosmetické přípravky pro péči o krásu zvířat, kosmetické přípravky pro zvířata, neléčivé ústní vody pro domácí zvířata, osvěžovače dechu pro zvířata, přípravky a produkty pro péči o srst, přípravky do koupele pro zvířata, přípravky pro péči o kůži zvířat, přípravky pro péči o zuby zvířat, šampony pro domácí zvířata, výživové spreje pro péči o zvířata, čisticí prostředky a

vonné prostředky, přípravky na odstraňování zápachu domácích zvířat, přípravky na provonění místností, automobilové šampony, čisticí kapalina na skla vozidel, čisticí prostředky na automobily, lešticí přípravky na automobily, přípravky na čištění automobilů, avivážní prostředky, bělidlo na praní, čisticí prostředky pro strojní mytí nádobí, máchací přípravky na prádlo, mýdla na čištění a mytí, mýdla na praní, mýdlo v prášku, prací soda na čištění, přípravky pro namáčení prádla, přísady do pracích prostředků na změkčení vody, prostředky pro praní textilií, soda na praní, na čištění, tekuté prací prostředky, prací prostředky na úklid v domácnosti, prací prostředky pro komerční prádelny, přípravky na mytí k použití v domácnosti, přípravky pro bělení prádla, výrobky na zvyšování účinnosti čisticích prostředků, čisticí, prací a mycí přípravky, odstraňovače skvrn, prací prostředky, přípravky na mytí ovoce a zeleniny, přípravky na odstraňování vodního kamene k použití v domácnosti, přípravky pro čištění klecí pro zvířata; (5) potravinové doplňky s kosmetickým účinkem, potravinové doplňky pro lidi a zvířata, bahno do koupele, minerální soli do koupele, vitaminové doplňky pro zvířata, potravinové doplňky z lněného oleje, repelenty pro zvířata, proteinové doplňky pro zvířata, šampóny pro domácí zvířata s léčivými přísadami, přípravky na mytí zvířat (insekticidy); (35) služby on-line maloobchodních prodejen v oblasti kosmetiky a kosmetických výrobků, on-line maloobchodní prodej týkající se kosmetiky, poskytování poradenství spotřebitelům v souvislosti s kosmetikou, maloobchodní prodej předmětů sloužících k hygieně zvířat, maloobchodní prodej předmětů sloužících k úpravě vzhledu zvířat, maloobchodní prodej přípravků pro péči o zvířata, maloobchodní prodej veterinárních přípravků a výrobků, maloobchodní prodej čisticích přípravků.

(730) **Martinková Martina Ing.**, 195, Lužná, 75611, CZ

(210) **O-573341**

(220) 12.07.2021

(320) 12.07.2021

(511) 11, 20, 24, 26, 35, 42

(540)

### Lunamies

(510) (11) lustry (včetně komponentů), lampy (včetně komponentů), svítidla, stropní světla, bodová světla, zářivky, lucerny, osvětlující reflektory, stínidla lamp, lampové cylindry, kryty a objímky na svítidla, držáky na lampy a svítidla, světelné girlandy, elektrická světla na vánoční stromky, solární svítidla, LED diody (svítidla), vlákna do elektrických lamp, žárovky, světelné girlandy se zavěšenou textilní aplikací, se zavěšeným polštářkem, bytové dekorace ze světýlek do dětského pokoje s polštářkem přichycené kovovým klipem/slovým závěsem; (20) houπάtka, puфы z textilu (sedací nábytek), sedáky a posedačky z textilu k židlím, sedací vaky z textilu, textilní koše a boxy na oděvy a hračky, polštáře pro domácí zvířata, nábytek a bytové zařízení, polštáře (na spaní), polštáře (dekorativní), postele a lůžka, lůžkoviny (s výjimkou ložního prádla), matrace, polštáře a podušky, obrazy, umělecká díla, dekorace, ozdoby a dekorativní předměty vyrobené z materiálů jako dřevo, vosk, sádra nebo umělé hmoty, zahrnuté v této třídě, nábytek pro domácnost, kancelář a zahradu, výměnné potahy (přizpůsobené) na nábytek, části a součásti pro nábytek, nástěnné doplňky a dekorace ze dřeva, vosku, sádry nebo umělé hmoty, výzdoba do bytu ze dřeva, vosku, sádry nebo umělé hmoty; (24) textilní zboží v rámci této třídy, textilní bytové dekorace, textilní vybavení ložnic a pokojů, ložní přikrývky, ložní prádlo, lůžkoviny, části a součásti pro ložní prádlo, přehozy a plédy (ne oděvy), prostěradla, potahy z textilních materiálů, povlaky na polštáře, lůžkoviny do postýlek (ložní prádlo), kapsáře, povlečení pro děti do 3 let, cestovní přikrývky, deky, dečky, dečky do kočárků, spací vaky pro děti, zavínovací deky, spací pytle pro děti do 3 let, textilní hrací deky, tepee (stany), závěsy, textilní vybavení kuchyní a jídeln, textilní ubrusy, textilní ubrusky, textilní stolní bříhouny, textilní prostírání, textilní utěrky, ručníky, osušky, textilní závěsy, textilní povlaky na židle, vše výše uvedené v rámci třídy 24; (26) girlandy s přívěsky z látky, bambule na čepice, textilní šňůrky do bot, textilní girlandy a textilní doplňky; (35) inzertní, reklamní a propagační činnost, prezentace výrobků v komunikačních médiích pro účely maloobchodu, marketing, organizování komerčních nebo reklamních výstav, pořádání veletrhů pro obchodní a reklamní účely, předvádění (služby modelek) pro reklamní účely a podporu prodeje, aktualizování a šíření reklamních materiálů, psaní a vydávání reklamních textů, produkce (výroba) reklamních filmů, poskytování obchodní pomoci při provozování módního salónu, služby on-line maloobchodní prodejny a zásilkových katalogů zaměřené na široký sortiment spotřebních výrobků v oboru bytového vybavení, jmenovitě osvětlení, ložní prádlo a koupelové přípravky, bytové dekorace a doplňky, venkovní vybavení domácnosti a příslušenství, zahradnické výrobky, hračky, hry, oblečení, bačkory a kotníkové zimní obuv, výrobky osobní péče, papírové zboží, suvenýry,

dárkové předměty, hodiny, police na zavazadla a čisticí výrobky, zásobování, jmenovitě nákup nábytku, osvětlení, ložního prádla a koupelových přípravků, venkovního vybavení domácnosti a příslušenství, zahradnických výrobků, hraček, her, oblečení, bačkor a kotníkové zimní obuvi, výrobků osobní péče, papírového zboží, suvenýrů, dárkových předmětů, hodin; (42) návrhářství, obalový design, grafický design, umělecký design, design nových výrobků, kreslení návrhů obalů, design (návrhářské služby), oděvní návrhářství, návrh a tvorba celkové image osob (návrhářské služby), návrhářská činnost v oblasti textilní a oděvní výroby, návrhy úplných módních kolekcí a dekorací oděvů, poradenství v oblasti návrhářství a designu.

(730) **Lunamies s.r.o.**, 5. máje 581/9, Praha 5, Stodůlky, 15500, CZ

(740) **BOHEMIA PATENT**, Ing. Jana Vandělíková, Petrská 1136/12, Praha 1, Nové Město, 11000

(210) **O-573403**

(220) 14.07.2021

(320) 14.07.2021

(511) 35, 41, 44

(540)

### Jdi se bodnout

(510) (35) služby reklamní grafiky, vydávání reklamní literatury, venkovní reklamní služby, reklamní agentury, reklamní služby, reklamní průzkum, propagace, zprostředkování propagace, propagační marketing, obchodní propagace, reklama, propagace koncertů (reklama), obchodní propagace, propagace mimořádných akcí, propagace cestování (reklama), reklamní, marketingové a propagační služby, služby obchodních výstav a veletrhů, organizování akcí, výstav, prodejních trhů a přehlídek pro obchodní, propagační a reklamní účely, organizování výstav a veletrhů pro obchodní a propagační účely, organizování akcí pro komerční a propagační účely, prezentace, předvádění (pro propagační/reklamní účely), organizování komerčních nebo propagačních veletrhů, organizování komerčních nebo propagačních výstav, poradenství ohledně propagační činnosti, poradenství v oblasti obchodní propagace, poradenství vztahující se k propagaci prodeje, poskytování pomoci v oboru obchodní propagace, propagace zboží a služeb prostřednictvím sponzorování, obchodní poradenství v oblasti propagační činnosti, pořádání propagačních akcí pomocí audiovizuálních médií, poradenství ohledně organizování propagačních kampaní pro firmy, poradenství týkající se reklamních a propagačních služeb, konzultační služby v oboru reklamy, propagace a marketingu, obchodní poradenské služby vztahující se k propagaci kampaní na shromažďování finančních prostředků, konzultační a poradenské služby a pomoc v oblasti reklamní, marketingové a propagační činnosti, pomoc v obchodní a podnikatelské činnosti, management a administrativní služby, marketing, zveřejňování propagačních textů, propagace hudebních koncertů, vydávání propagačních letáků, distribuce propagačního materiálu, rozšiřování propagačních letáků; (41) služby v oblasti vzdělávání, zábavy a sportu, organizování konferencí, výstav a soutěží, organizování vzdělávacích seminářů, organizování seminářů, divadelní představení, divadelní představení, animovaná i na živo, vzdělávací a školící služby; (44) lékařské služby, veterinární služby, péče o hygienu a krásu osob a zvířat, zemědělské, zahradnické a lesnické služby.

(730) **Jelínek Jan**, Strakonická 1601, Černošice, 25228, CZ

(210) **O-573468**

(220) 16.07.2021

(320) 16.07.2021

(511) 20, 21, 24, 27, 28, 35, 36, 37, 39, 41, 43, 44, 45

(540)

### Nadace Arietinum

(510) (20) bečky, ne kovové, bedny na hračky, bedny na nářadí prázdné nekovové, bedny nekovové, boudy pro domácí mazlíčky, boxy na nářadí prázdné nekovové, dekorativní korálkové závěsy, desky pod psací stroje, dětské ohrádky, dětské postýlky, divany, domovní čísla nekovová, nepodsвіcená, držáky záclon a závěsů, ne z textilních materiálů, dřevěné cívky na přízi, hedvábní a šňůrky, dřevěné nábytkové příčky, dřevěné nebo plastové žebříky, dřevěné obaly na lahve, dřevěné pásky, dřevěné sudy na číření vína, dveřní klepadla nekovová, dveřní kliky nekovové, dveřní kování nekovová, dveřní uzávěry nekovové, dveřní zarážky nekovové nebo gumové, dveřní zástrčky nekovové, dveřní zvonky nekovové, neelektrické, dvířka k nábytku, figurky (sošky) ze dřeva, vosku, sádry nebo plastu, garnýže, háčky na oděvy nekovové, háčky na věšení oděvů nekovové, háčky na záclony nekovové, háčky na zavěšení tašek nekovové, hnízdící budky pro domácí mazlíčky, identifikační náramky nekovové, identifikační

štítky nekovové, jezdcy na záclony, kádě, kancelářský nábytek, kartotéky (nábytek), knihovny, kohoutky na sudy nekovové, kolébky, kolečka k nábytku nekovová, kolečka k postelím nekovová, kolíky nekovové, konzolové stoly (přístěnné stoly), korkové zátky, kostry postelí ze dřeva, košíky na přenášení dětí, košíky na přepravu věcí, košíky pro malé kojenky, košíky nekovové, koupelnový nábytek s umyvadlem, kování k nábytku nekovová, krabice ze dřeva nebo plastu, krmelce, kroužky na záclony, krucifixy ze dřeva, vosku, sádry nebo plastu, jiné než šperky, křesla, kukaně, kulaté úchyty (držadla) nekovové, kůly nekovové, laťové přepravní bedny, lavice (nábytek), lišty na rámy obrazů, lůžkoviny, s výjimkou ložního prádla, madla do vany nekovová, manipulační palety nekovové, mantinely do dětských postýlek, jiné než ložní prádlo, nábytek, nákladové palety nekovové, nástěnky (vývěsky), nohy k nábytku, nýty nekovové, obaly na oděvy (pro uložení oděvů), obruby ze slámy, obruce na sudy nekovové, okenní kliky nekovové, okenní kování nekovová, okenní zarážky nekovové nebo gumové, opěrky hlavy (u nábytku), ošátky na chleba, ozdoby na rakve nekovové, paravány (nábytek), plástve, pletená sláma, s výjimkou rohoží, podnosy nekovové (pro jiné než domácí použití), podpěry pro nábytek nekovové, podstavce na sudy nekovové, podstavce pod květináče, pohovky (chaises longues), pohovky (kratší s opěradlem), pohřební umy, pojízdné servírovací stoly, pojízdné stoly na počítače (nábytek), police (k nábytku), police na knihy, policové skříně, polštáře (dekorativní), polštáře (na spaní), polštářky pro oporu hlavy pro kojenky, ponky pracovní stoly, postele, postýlky pro malé kojenky, poštovní schránky nekovové nebo zděné, poutače ze dřeva nebo plastu, pracovní stoly pro práci vestoje, prádelníky, komody, předměty pletené ze slámy, přenosné stoly, přepravní palety nekovové, příbomníky, příhrádky na talíře, psací stoly, psí boudy, ptačí budky, pulty (stoly), rákos (materiál na splétání), rakve, rámečky do včelích úlů, ramínka na oděvy, rámy na obrazy, rámy na vyšívání, regály (nábytek), rybářské koše, řečnické pulty, řeznické špalky (stoly), servírovací stoly na kolečkách (nábytek), skříně (kuchyňské), skříně na uchovávání potravin, slamníky, sofa, sochy ze dřeva, vosku, sádry nebo plastu, spojovací kolíky nekovové, stojánky na knihy (nábytek), stojany na časopisy, stojany na deštníky, stojany na klobouky, stojany na květiny (nábytek), stojany na lahve, stojany na noviny, stojany na oblečení (němý sluha), stojany na počítačové stroje, stojany na ručníky (nábytek), stojany na vystavení zboží, stoličky, stoličky pod nohy, podnožky, stoly a skřínky s umyvadlem (nábytek), stoly pod přenosný počítač, stolní desky, stoly na řezání (nábytek), stoly pod psací stroje, stoly, sudy nekovové, šatní skříně, šatníky, školní nábytek, škrabadla pro kočky, toaletní stoly, truhlářské výrobky, truhly nekovové, tyče na záclony, tyče na zavěšení obrazů (rámy), úložné police, upínací stoly (nábytek), uzamykatelné skřínky, věšáky (nábytek), věšáky na klíče (desky), věšáky na klobouky, vitríny (nábytek), vnitřní lamelové rolety, vnitřní okence (nábytek), vnitřní okenní rolety a žaluzie z textilu, vnitřní okenní rolety a žaluzie (nábytek), vnitřní rolety (nábytek), volně stojící přepážky (nábytek), výrobky z proutí, vysoké židle pro děti, vývěsní štíty ze dřeva nebo plastu, základy postelí, zástěny (nábytek), zástěny ke krbům (nábytek), závěsné mobilny (dekorativní pohyblivé sestavy), závěsy (panty) nekovové, židle; (21) cedníky pro použití v domácnosti, cukřenky, čajítka, čajové konvice, čajové servisy (stolní nádoby), dávkovače mýdla, dávkovače na papírové ručníky, dávkovače na toaletní papír, dortové lopatky, dózy na bonbony, dózy na cukrovinky, dózy na sušenky, dózy, boxy a nádoby pro použití v domácnosti a kuchyni, držáky květin jako potřeby pro aranžování květin, držáky na houby, držáky na mýdlo, držáky na toaletní papír, držáky na zubní kartáčky, formy (kuchyňské potřeby), formy a tvořítka na led, formy na dorty, formy na pečení, vaření, hrnce, hrnce na vaření, hrnce tajně neelektrické, hrncířské výrobky, hmičky, hrnky, chňapky (rukavice), jídelní soupravy (nádoby), karafy, kastroly, rendlíky, pánve z kameniny, kávové servisy (stolní nádoby), kbelíky, kbelíky na led, keramika pro použití v domácnosti, kleště na salát, kleštičky na cukr, kleštičky na led, kolíčky na prádlo, konve na zalévání, konvice na kávu, neelektrické, korbele, koše pro použití v domácnosti, košíky na chleba pro použití v domácnosti, košťata, smetáky, košťáče na víno, kovové nádoby na přípravu zmrzlin a ledových nápojů, krabičky na čaj, krabičky na mýdlo, krabičky na svačtinu, kuchyňská prkénka na krájení, kuchyňská struhadla, kuchyňské dózy a krabičky, kuchyňské hmoždíře, kuchyňské mlýnky neelektrické, kuchyňské potřeby pro domácnost, kuchyňské stěrky, květináče, lžice na polévání (kuchyňské náčiní), metličky pro použití v domácnosti neelektrické, misky, misky na krmení pro domácí mazlíčky, misky na ovoce, misky na salát, misky na ztracená vejce, mísy (nádoby), mísy na zeleninu, naběračky na víno, naběračky na zmrzlinu, nádoby, nádoby z kameniny, nádoby z porcelánu, nádoby na chleba, nádoby na led, nádoby na odpad, nádoby na pití, nádoby na pivo, napínáky na obuv, napínáky na rukavice, napínáky na vyšší obuv, nářadí pro vaření neelektrické, násady na košťata a smetáky, nočníky, obaly na květináče nepapírové, okenní truhlíky, otočné servírovací podnosy,

otvíráky na lahve elektrické i neelektrické, pánve na smažení, papírové nebo plastové kelímky, papírové podnosy pro použití v domácnosti, papírové talíře, párátko, pasti na krysy nebo potkany, pasti na myši, pekáče, pepřenky, plácačky na koberce (ruční nástroje), plácačky na mouchy, podložky na odkládání nožů (stolování), podložky na odložení čajových sáčků, podložky na pečení, podložky pod (horké) nádoby nepapírové nebo textilní, podložky pod hrnce (stolování), podnosy pro použití v domácnosti, podtácky nepapírové nebo textilní, pohárky na vejce, pohlcovače kouře pro použití v domácnosti, pokladničky na mince, poklice, pokličky na hrnce, pokličky proti vykypění mléka, poklopy na jídlo, poklopy na máselníčky, poklopy na nádoby, poklopy na sýr, polévací pipety, polévkové mísy, pouzdra na hrbeny, pouzdra na mýdlo, podsálky, talířky, prkénka na krájení chleba, prostírání nepapírové nebo textilní, ptačí klece, ruční mlýnky na kávu, ruční mlýnky na pepř, ruční mlýnky pro použití v domácnosti, sady hrnců, sady karaf na ocet a olej, sady kořenek, servírovací naběračky, síta pro použití v domácnosti, slánky, sochy z porcelánu, keramiky, kameniny, terakoty nebo skla, stojánky na jídelní lístky, stojánky na štětky na holení, stojánky na ubrusky (stolování), stojany na grily, grilovací rošty, stojany pro přenosné dětské vaničky, stolní nádoby, nikoliv nože, vidličky a lžice, stolní talíře, svačtinové boxy, krabičky na svačtinu, svícny, šálky, škopky, talíře na jedno použití, tyčové a kruhové držáky na ručníky, valchy, vaničky na mýdlo, vaničky na praní, vařečky (kuchyňské náčiní), vázy, vědra, zouváky; (24) bytový textil, látkové prostírání, látkové ručníky na obličej, ložní prádlo, ochranné povlaky na nábytek, piknikové deky, potahy na matrace, povlaky na dekorativní polštáře, povlaky na polštáře, prostěradla (textilie), prošívané postelové přehozy a příkrývky quilt, prošívané přehozy na postele, přehozy na postele, příkrývky a pokrývky na postel, spací pytle, spací pytle pro kojenky, sprchové závěsy z textilií nebo plastu, stolní běhouny, jiné než papírové, textilní čalouny, textilní nebo plastové závěsy a záclony, textilní podložky na stůl textilní prostírání, textilní podložky pod sklenice, textilní povlaky a potahy na nábytek, textilní ručníky, textilní stolní běhouny, textilní stolní ubrusky, textilní tapisérie (čalouny), tkaniny na vyšívání s předkresleným vzorem, ubrusy a ubrusky nepapírové, utěrky na nádoby, vložky do spacích pytlů, žínky; (27) koberce, koupelnové rohožky a předložky, podlahové krytiny, podložky pod koberce, rákosové rohože, rohože, rohožky před dveře, tapety, textilní tapety; (28) dáma (hra), deskové hry, domečky pro panenky, domino (stolní hra), draci, figurky (hračky), hokejky, houpací koně, houpáčky, hračky pro domácí zvířata, hračky, hry, káča, vlček (hračky), klouzáčky, koloběžky (hračky), kostky (stolní hra), kroužky (hra, při které se kroužky házejí na kolíky), kuličky (hra), kuželky (hra), loutky, mahjong (čínská společenská hra), marionety, masky (na hrani), matjoshky (ruské do sebe zapadající dřevěné panenky), modely (hračky), oblečení pro panenky, ozdoby na vánoční stromček, s výjimkou osvětlení a cukrovinek, panenky, pokojíčky pro panenky, postýlky pro panenky, puzzle, sáně (sportovní náčiní), stavebnice (hračky), stavebnice modelů (hračky), stavebnicové kostky (hračky), stojany na vánoční stromček, šachovnice, šachovnice na dámu, šachy, vrše (pasti na ryby); (35) administrativní služby, cílené zasílání reklamních materiálů, cílený marketing, fakturace, kopírování dokumentů, marketing, návrh reklamních materiálů, pomoc při řízení obchodní činnosti, poradenství v oblasti řízení a organizace podniku, poradenství v oblasti řízení obchodní činnosti, poskytování informací o obchodních kontaktech, poskytování obchodních informací a rady pro spotřebitele ve výběru produktů a služeb, prezentace výrobků v komunikačních médiích pro účely maloobchodu, pronájem billboardů (reklamních tabulí), pronájem reklamních ploch, propagace, průzkum trhu, průzkum veřejného mínění, předvádění zboží, reklama, řízení obchodní činnosti hotelů, řízení obchodních projektů v oblasti stavebních projektů, sestavování katalogů informací pro obchodní či reklamní účely, sjednávání a uzavírání obchodních transakcí pro třetí strany, sjednávání obchodních smluv pro jiné osoby, služby registrace darů, služby v oblasti obchodního lobbingu, služby v oblasti vztahů s médii, správa zákaznických věrnostních programů, styk s veřejností, subdodavatelské služby (pomoc v obchodní činnosti), šíření reklamních materiálů, účetnictví, venkovní reklama, vydávání reklamních textů, vyhledávání sponzorů, zásobovací služby pro jiné osoby (nákup zboží a služeb pro jiné podniky), zprostředkování obchodních informací, zprostředkování obchodů v oblasti propojení možných soukromých investorů s podnikateli, kteří potřebují financování, zprostředkování propagace, zprostředkování reklamy; (36) správcovství majetku, financování, financování formou koupě na splátky, finanční hodnocení (pojištění, bankovníctví, nemovitosti), finanční informace, finanční oceňování dřeva na pni, finanční řízení, finanční řízení výplat náhrad pro jiné osoby, finanční sponzoring, investování peněžních prostředků, leasingové financování, makléřské služby, jednatelství, oceňování nemovitostí, organizování peněžních sbírek, poradenství v oblasti pojištění, pořádání dobročinných sbírek, poskytování finanční

jistoty, poskytování informací o pojištění, poskytování slev v zapojených provozovných jiných osob pomocí členských karet, pronájem bytů, pronájem kanceláří (nemovitosti), pronájem nemovitostí, pronájem sdílených kanceláří, půjčky (financování), půjčky na splátky, půjčky se zástavou, služby realitní kanceláře, služby ubytovací kanceláře (byty), služby v oblasti nemovitostí, správa bytového domu, správa nemovitostí, svěřenectví, uzavírání pojištění, uzavírání pojištění proti požáru, uzavírání úrazového pojištění, uzavírání zdravotního pojištění, uzavírání životního pojištění, výběr nájemného, zajištění financování stavebních projektů, zprostředkování pojištění, zprostředkování v oblasti nemovitostí; (37) čalounění, čištění, čištění oděvů, čištění pemzou, deratizace, dezinfekce, hubení škůdců, s výjimkou zemědělských, akvakulturních, zahradních a lesních, malba a nátěr interiérů a exteriérů, mytí oken, opravy čalounění, opravy obuvi, opravy oděvů, praní, praní plenek, praní prádla, pronájem myček na nádobí, pronájem praček, pronájem sušiček na nádobí, služby elektrikářů, stavební poradenství, tapetování, truhlářské služby, údržba nábytku, úklid budov (interiér), úklid domácnosti, výstavba, zednické služby, žehlení oděvů, žehlení prádla; (39) dodávka zboží, osobní doprava, parkování automobilů, přeprava, přeprava nábytku, pronájem garáží, pronájem ledniček, pronájem mrazniček, pronájem parkovacích míst, pronájem skladů, pronájem vozidel, sdílení automobilů, skladování, služby řidičů, stěhovací služby, uskladnění zboží, zprostředkování dopravy, zprostředkování přepravy; (41) informace o rekreaci, informace o vzdělávání, informace o zábavě, pořádání a vedení konferencí, pořádání a vedení kongresů, pořádání a vedení osobních vzdělávacích fór, pořádání a vedení seminářů, pořádání a vedení symposií, pořádání a vedení workshopů (školení), profesní rekvalifikace, pronájem rozhlasových a televizních přijímačů, provozování rekreačních zařízení, soukromá výuka, školení, školní vzdělávání, tělesná výchova, výuka, vzdělávací služby; (43) bufety, domovy pro seniory, hotelové služby, jídelny, kavárny, motely, penziony, prázdňinové tabory (ubytování), pronájem jednacích místností, pronájem přechodného ubytování, pronájem židlí, stolů, ubrusů, skleněného nádobí, provozování kempů, restaurace, rezervace přechodného ubytování, rezervace ubytování v hotelech, rezervace ubytování v penzionech, samoobslužné jídelny, samoobslužné restaurace, služby osobního šéfkuchaře, služby recepce pro přechodné ubytování (správa odjezdů a příjezdů), služby ubytovací kanceláře (hotely, penziony), turistické ubytovny, zajištění stravování; (44) depilace voskem, domy s pečovatelskou službou, fyzioterapie, hospice, chiropraxe, kadeřnictví, lázeňské služby, lékařské služby, logopedie, manikúra, masáže, ošetřovatelské služby, ozdravovny, paliativní péče, poradenství v oblasti stravování a výživy, salony krásy, sanatoria, sauny, služby porodní asistentky, služby psychologa, služby vizážistů, terapeutické služby, údržba trávníků, zahradnictví, zdravotní péče, zdravotní poradenství, zdravotní poradenství pro osoby se zdravotním postižením, zdravotnická střediska, zotavovny; (45) concierge služby, duchovní poradenství, hlídání dětí, hlídání domácích zvířat, hlídání domů, noční ostraha, ostraha, pohřební služby, poradenství při úmrtí blízké osoby, poradenství v oblasti návrhu osobního šatníku, provádění náboženských obřadů, půjčování oděvů, venčení psů, ztráty a nálezy.

(730) **Nadace Arietinum**, Hradčanské náměstí 56/16, Praha 1, Hradčany, 11800, CZ

(740) Eversheds Sutherland, advokátní kancelář, s.r.o., Mgr. Ing. Dominika Veselá, Pobřežní 394/12, Praha 8, Karlín, 18600

(210) **O-573475**

(220) 16.07.2021

(320) 16.07.2021

(511) 9, 16, 35, 38, 41, 42

(540)

## FAKT1.TV

(510) (9) audiovizuální díla na nosičích, audiovizuální díla v digitální podobě, filmy, hudební díla na nosičích nebo v elektronické podobě, CD disky, DVD disky, obaly na CD disky nebo DVD disky nebo na nosiče záznamů, počítačové programy, komunikační servery (počítačové hardware), software pro správu dat a souborů a databázový software, počítačové databáze, systémy na zpracování dat, nahranný obsah (počítačové programy, data a informace), elektronické časopisy, elektronická periodika a knihy v elektronické podobě, multimediální aplikace, multimediální a informační katalogy (elektronické aplikace), aplikace pro prohlížení, zpracování nebo uchování dat v elektronické podobě, telekomunikační přístroje, přístroje pro vysílání, satelitní vysílací přístroje; (16) papírové reklamní tabule, tiskoviny, katalogy, knihy, časopisy, fotografie, plakáty, samolepky (papírníkové výrobky), obtisky, obaly všeho druhu papírové, papírové tašky, papírové kapesníky, papírové ubrusy a ubrousky,

databázové produkty v papírové formě, tiskárenské výrobky, potřeby pro knižní vazby, umělecké nebo ozdobné předměty z papíru, kancelářské potřeby spadající do tř. 16; (35) sestavování obchodních informací, analýzy obchodních informací, poskytování obchodních informací, šíření obchodních informací, sběr a systematizace dat z obchodní a podnikatelské činnosti, pomoc při řízení obchodní činnosti, průzkum trhu, šíření propagačních informací, reklamní a propagační činnost, inzertní činnost, online inzerce, poskytování a pronájem reklamního prostoru, pořádání výstav pro obchodní nebo komerční účely, předvádění zboží za účelem reklamy nebo prodeje, zásilkový prodej výše uvedených výrobků ve tř. 9 a 16, předvádění zboží prostřednictvím internetu za účelem reklamy nebo prodeje, propagace, reklama a marketing online webových stránek, rozšiřování a poskytování reklamních a inzertních materiálů, periodických a neperiodických tiskovin, zejména novin, časopisů určených pro reklamu a propagaci, prospektů, letáků, katalogů, reklamní literatury, brožur v tištěné podobě, na jiných nosných médiích či prostřednictvím sítě internet nebo jiné obdobné veřejné či neveřejné telekomunikační sítě, příprava a vývoj reklamních kampaní; (38) telekomunikace, přenos dat, televizní vysílání, rozhlasové vysílání, digitální vysílání, televizní vysílání prostřednictvím internetu, televizní vysílání zábavních, vzdělávacích, výchovných, soutěžních, diskuzních a informačních pořadů a programů, šíření nebo výměna zpráv a informací, streaming dat, přenos datových, audio, video a multimediálních souborů, přenos souborů ke stažení a souborů streamovaných přes globální počítačovou síť, poskytování multimediálního obsahu nebo informací prostřednictvím internetu a nebo jiné komunikační sítě, komunikace a přenos dat, zvuku, obrazu, audio a video obsahu prostřednictvím veřejné nebo neveřejné telekomunikační sítě včetně internetu, pomocí telefonů, mobilních telefonů, satelitů, počítačů, přenos on-line dat, poskytování přístupu a připojení k telekomunikačním sítím, provozování veřejné nebo neveřejné telekomunikační sítě, šíření a zpřístupňování elektronických tiskovin, časopisů, periodik, knih prostřednictvím veřejné nebo neveřejné telekomunikační sítě, internetu, přenos a šíření informací a dat přes internet, tisková agentura, poskytování přístupu k internetovému portálu, bezdrátové vysílání, satelitní vysílání, kabelové vysílání, digitální vysílání, provozování vysílacích zařízení, streaming zvukového a video materiálu na internetu; (41) nakladatelství, vydavatelství, tvorba audiovizuálních programů, zejména natáčení filmů, publikační činnost, produkční činnost, skladatelská, scénářistická a režijní činnost, filmová a video produkce, postprodukce a postsynchrony, služby televizního studia, hudební vystoupení a divadelní představení prostřednictvím televize, výroba titulků, dabing, filmová distribuce, pronájem a půjčování filmů a audiovizuálního obsahu, elektronické publikování (DTP), nahrávání nosičů zvukových nebo obrazově zvukových, poskytování on-line publikací, digitální zpracování obrazu, tvorba audiovizuálních děl, zábavní a vzdělávací služby on-line, služby elektronické knihovny pro dodávání elektronických informací (včetně archivních informací) ve formě textů, audio a/nebo video informací, ediční činnost, internetové a televizní zpravodajství, publicistika, filmová produkce (kromě reklamní), televizní programy (produkce rozhlasových a televizních programů), pořádání zábavních nebo kulturních nebo vzdělávacích akcí, výstavní činnost v oblasti kultury nebo zábavy; (42) návrhy, strukturování a programování počítačových programů, počítačového softwaru, webových stránek, multimediálních aplikací, počítačových her, telekomunikačního softwaru, instalace, zavádění, aktualizace a údržba počítačového softwaru, programování softwaru pro správu databází, programování internetových či intranetových počítačových stránek a nástěnek (webpages a websites) a internetových či intranetových aplikací, včetně jejich instalace, zavádění, aktualizace a údržby, konverze počítačových programů a dat, mezi-platfómová konverze digitálního obsahu na jiné formy digitálního obsahu, konverze z fyzických na elektronická média, poskytování a tvorba softwaru pro použití v souvislosti s přenosem, streamingem a stahováním dat, hudby, videí a audiovizuálního obsahu, programování multimediálních aplikací, programování počítačových 3D animací, programování interaktivních programů, grafický design, navrhování interiéru televizních studií.

(730) **Faktor Ladislav JUDr.**, U Tří lvů 256/5, České Budějovice, České Budějovice 6, 37001, CZ

(740) **PatentCentrum Sedláč & Partners s.r.o.**, Okružní 2824, České Budějovice, České Budějovice 3, 37001

(210) **O-573476**

(220) 16.07.2021

(320) 16.07.2021

(511) 9, 16, 35, 38, 41, 42

(540)

**Ladislav Faktor Studios**

(510) (9) audiovizuální díla na nosičích, audiovizuální díla v digitální podobě, filmy, hudební díla na nosičích nebo v elektronické podobě, CD disky, DVD disky, obaly na CD disky nebo DVD disky nebo na nosiče záznamů, počítačové programy, komunikační servery (počítačový hardware), software pro správu dat a souborů a databázový software, počítačové databáze, systémy na zpracování dat, nahranný obsah (počítačové programy, data a informace), elektronické časopisy, elektronická periodika a knihy v elektronické podobě, multimediální aplikace, multimediální a informační katalogy (elektronické aplikace), aplikace pro prohlížení, zpracovávání nebo uchovávání dat v elektronické podobě, telekomunikační přístroje, přístroje pro vysílání, satelitní vysílací přístroje; (16) papír a výrobky z papíru, a to tiskoviny, katalogy, knihy, časopisy, fotografie, plakáty, samolepky (papírové výrobky), obtisky, obaly všeho druhu papírové, papírové tašky, papírové kapesníky, papírové ubrusy a ubrousky, databázové produkty v papírové formě, tiskárenské výrobky, potřeby pro knižní vazby, umělecké nebo ozdobné předměty z papíru, kancelářské potřeby spadající do tř. 16; (35) sestavování obchodních informací, analýzy obchodních informací, poskytování obchodních informací, šíření obchodních informací, sběr a systematizace dat z obchodní a podnikatelské činnosti, pomoc při řízení obchodní činnosti, průzkum trhu, šíření propagačních informací, reklamní a propagační činnost, inzertní činnost, online inzerce, poskytování a pronájem reklamního prostoru, pořádání výstav pro obchodní nebo komerční účely, předvádění zboží za účelem reklamy nebo prodeje, zásilkový prodej výše uvedených výrobků ve tř. 9 a 16, předvádění zboží prostřednictvím internetu za účelem reklamy nebo prodeje, propagace, reklama a marketing online webových stránek, rozšiřování a poskytování reklamních a inzertních materiálů, periodických a neperiodických tiskovin, zejména novin, časopisů určených pro reklamu a propagaci, prospektů, letáků, katalogů, reklamní literatury, brožur v tištěné podobě, na jiných nosných médiích či prostřednictvím sítě internet nebo jiné obdobné veřejné či neveřejné telekomunikační sítě, příprava a vývoj reklamních kampaní; (38) telekomunikace, přenos dat, televizní vysílání, rozhlasové vysílání, digitální vysílání, televizní vysílání prostřednictvím internetu, televizní vysílání zábavních, vzdělávacích, výchovných, soutěžních, diskuzních a informačních pořadů a programů, šíření nebo výměna zpráv a informací, streaming dat, přenos datových, audio, video a multimediálních souborů, přenos souborů ke stažení a souborů streamovaných přes globální počítačovou síť, poskytování multimediálního obsahu nebo informací prostřednictvím internetu a nebo jiné komunikační sítě, komunikace a přenos dat, zvuku, obrazu, audio a video obsahu prostřednictvím veřejné nebo neveřejné telekomunikační sítě včetně internetu, pomocí telefonů, mobilních telefonů, satelitů, počítačů, přenos on-line dat, poskytování přístupu a připojení k telekomunikačním sítím, provozování veřejné nebo neveřejné telekomunikační sítě, šíření a zpřístupňování elektronických tiskovin, časopisů, periodik, knih prostřednictvím veřejné nebo neveřejné telekomunikační sítě, internetu, přenos a šíření informací a dat přes internet, tisková agentura, poskytování přístupu k internetovému portálu, bezdrátové vysílání, satelitní vysílání, kabelové vysílání, digitální vysílání, provozování vysílacích zařízení, streaming zvukového a video materiálu na internetu; (41) nakladatelství, vydavatelství, tvorba audiovizuálních programů, zejména natáčení filmů, publikační činnost, produkční činnost, skladatelská, scénářistická a režijní činnost, filmová a video produkce, postprodukce a postsynchrony, služby televizního studia, hudební vystoupení a divadelní představení prostřednictvím televize, výroba titulků, dabing, filmová distribuce, pronájem a půjčování filmů a audiovizuálního obsahu, elektronické publikování (DTP), nahrávání nosičů zvukových nebo obrazově zvukových, poskytování on-line publikací, digitální zpracování obrazu, tvorba audiovizuálních děl, zábavní a vzdělávací služby on-line, služby elektronické knihovny pro dodávání elektronických informací (včetně archivních informací) ve formě textů, audio a/nebo video informací, ediční činnost, internetové a televizní zpravodajství, publicistika, filmová produkce (kromě reklamní), televizní programy (produkce rozhlasových a televizních programů), pořádání zábavních nebo kulturních nebo vzdělávacích akcí, organizování výstav v oblasti kultury nebo zábavy; (42) návrhy, strukturování a programování počítačových programů, počítačového softwaru, webových stránek, multimediálních aplikací, počítačových her, telekomunikačního softwaru, instalace, zavádění, aktualizace a údržba počítačového softwaru, programování softwaru pro správu databází, programování internetových či intranetových

počítačových stránek a nástěnek (webpages a websites) a internetových či intranetových aplikací, včetně jejich instalace, zavádění, aktualizace a údržby, konverze počítačových programů a dat, mezi-platformová konverze digitálního obsahu na jiné formy digitálního obsahu, konverze z fyzických na elektronická média, poskytování a tvorba softwaru pro použití v souvislosti s přenosem, streamingem a stahováním dat, hudby, videí a audiovizuálního obsahu, programování multimediálních aplikací, programování počítačových 3D animací, programování interaktivních programů, grafický design, navrhování interiéru televizních studií.

(730) **Faktor Ladislav JUDr.**, U Tří lvů 256/5, České Budějovice, České Budějovice 6, 37001, CZ(740) **PatentCentrum Sedláč & Partners s.r.o.**, Okružní 2824, České Budějovice, České Budějovice 3, 37001(210) **O-573478**

(220) 16.07.2021

(320) 16.07.2021

(511) 3, 35, 37

(540)



(510) (3) autošampony, čisticí prostředky pro vozidla, čisticí prostředky a vonné přípravky, autovosk s tmelícím nátěrem, vosky na automobily, automobilové šampony, přípravky na čištění automobilů, čisticí prostředky na automobily, lešticí přípravky na automobily, karnaubský vosk na automobily, čisticí kapalina na skla vozidel, leštidla na pneumatiky vozidel, kapaliny na čištění čelních skel vozidel; (35) velkoobchodní služby v oblasti automobilových dílů, velkoobchodní služby v oblasti automobilového příslušenství, maloobchodní služby týkající se automobilového příslušenství, maloobchodní služby týkající se automobilových dílů; (37) služby pneuservisu, údržba a opravy pneumatik, instalační a montážní služby, čištění, opravy a údržba automobilů, tankování a dobíjení vozidel, antikorozní nátěry pro vozidla, asistence v případě poruchy vozidla (opravy), automobily (leštění, politura -), automobily (mazání -), autoservisy, autoservisy (doplňování paliva a údržba), čalounické služby a opravy vozidel, čištění a mytí aut, čerpání paliva do vozidel (služby), čištění vozidel, hloubkové čištění automobilů, hloubkové čištění vozidel, hygienické čištění (vozidel), informační a konzultační služby vztahující se k opravám vozidel, inspekce automobilů a jejich částí před údržbou a opravami, instalace automobilového příslušenství, instalace bezpečnostních zařízení vozidel, instalace součástek pro vozidla, kontrola vozidel před opravou, konzultace vztahující se k opravám vozidel, lakování motorových vozidel, malování okrasných prvků na automobily, montáž náhradních dílů vozidel, montáž oken do motorových vozidel, mytí a leštění motorových vozidel, mytí dopravních prostředků, ochranné nátěry podvozků vozidel, přelakování automobilů, promazávání automobilů, renovace vozidel, služby garáží pro údržbu a opravy motorových vozidel, montáž a opravy pneumatik vozidel, opětovné drážkování pneumatik, protektorování pneumatik, vyvažování pneumatik, vyvažování kol, vulkanizace pneumatik (opravy).

(591) Barevná

(730) **Tichý Michal**, Vápenická 1257, Vrchlabí, 54301, CZ(740) **Mgr. PETR ŽIŽKA, LL.M.**, advokátní kancelář, Mgr. Petr Žižka LL.M., Sedláčkova 209/16, Plzeň, Vnitřní Město, 30100

(210) **O-573528**  
(220) 20.07.2021  
(320) 20.07.2021  
(511) 35, 41, 43  
(540)



(510) (35) hotelový management, řízení obchodní činnosti hotelů, reklamní služby v oblasti hotelů; (41) provozování zábavních prostor v hotelích; (43) rezervace hotelů, hotelové služby, hotelové restaurační služby, poskytování hotelového ubytování, restaurační služby poskytované hotely, ubytovací služby (hotely, penziony), zajišťování jídel v hotelích, rezervace ubytování v hotelech, poskytování služeb hotelů a motelů, rezervování hotelů pro třetí osoby, denní bary (v restauraci, hotelu), hotelové služby pro prioritní zákazníky, rezervace hotelových pokojů pro turisty, služby v oblasti hotelového cateringu.

(730) **COMFI, s.r.o.**, Na Kopečku 595/23, Poděbrady, Poděbrady III, 29001, CZ

(740) Fröhlich & Partners, advokátní kancelář s.r.o., Mgr. Martin Vališ, Spálená 84/5, Praha 1, Nové Město, 11000

(210) **O-573553**  
(220) 22.07.2021  
(320) 22.07.2021  
(511) 1, 5, 30, 32  
(540)



(510) (1) chemické přípravky užívané při výrobě potravin, léčiv a sladidel, umělá sladidla (chemické přípravky); (5) tabletované a práškové cukrovinky jako doplňky zdravé výživy, potravinové doplňky zdravé výživy, homeopatické výrobky; (30) obilniny připravené pro osobní konzumaci, např. obilniny k snídani a ochucené obilniny, připravené z pšenice, žita, ječmene, ovesa, kukuřice a rýže a ochucené medem, kakaem, oříšky, cukrem, ovocem, čokoládou, káva, čaj, kakao, kávové náhražky, med, cukr, sirup melasový, rostlinné sirupy, čekankový sirup, kaše ovesná, kukuřičné a obilné vločky

nebo lupínky, müsli, oplatky, sušenky, čokoládové výrobky, sůl, hořčice, ocet, omáčky (k ochucení), koření, led pro osvěžení, cukrovinky, přírodní sladidla, ovocné sirupy do potravin; (32) nealkoholické nápoje, sirupy a přípravky pro jejich přípravu.

(591) Barevná  
(730) **Emco spol. s r. o.**, Tůrkova 2319/5b, Praha 4, Chodov, 14900, CZ  
(740) Halaxová & Halaxová TETRAPAT, Mgr. Eva Halaxová, Jinonická 804/80, Praha 5, Košíře, 15800

(210) **O-573567**  
(220) 22.07.2021  
(320) 22.07.2021  
(511) 9, 16, 41, 44  
(540)

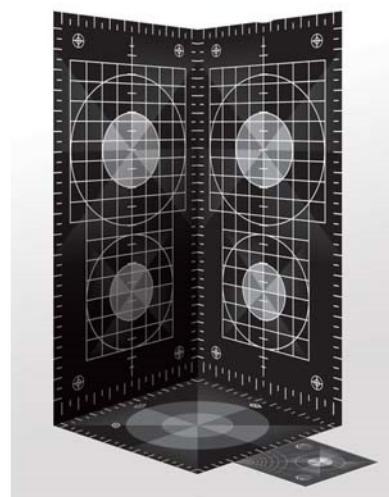

(554) Prostorová  
(510) (9) nahanané nosiče dat a informací, multimediální informační katalogy, multimediální a informační katalogy v elektronické podobě, elektronické časopisy, elektronická periodika a knihy v elektronické podobě, elektronické publikace (stahovatelné), multimediální aplikace, informační produkty na nosičích dat a/nebo v elektronických datových, informačních, telekomunikačních sítích všeho druhu; (16) tiskoviny, tiskárenské výrobky, periodické a neperiodické publikace, knihy, časopisy, katalogy, brožury, fotografie, plakáty, kalendáře, billboardy v rámci této třídy, tištěné instruktážní materiály, učební pomůcky (s výjimkou přístrojů), informační a reklamní materiály zařazené v této třídě; (41) publikační činnost, nakladatelská a vydavatelská činnost, elektronické publikování, výchovná, vzdělávací, školicí a lektorská činnost, pořádání seminářů, školení, pracovních setkávání, workshopů, kongresů, konferencí, symposií, kolokvií, tvorba výukových programů, půjčování nahananých nosičů dat, zvukových a obrazových záznamů, sportovní poradenství, tělesná výchova, pořádání sportovních, společenských a kulturních akcí, provozování tělovýchovných a sportovních zařízení, provozování zařízení sloužících k regeneraci a rekondici v rámci této třídy, instruktáž k provádění pohybových cvičení; (44) lékařské služby, lékařské diagnostické služby, fyzioterapie, fyzikální terapie, rehabilitace, neurologie (chiropraktika), provádění specifických pohybových cvičení v rámci této třídy, fyzioterapeutická péče pro rekreační a soutěžní sportovce, aplikace fyzioterapeutických technik, konceptů a poznatků do sportovních tréninků jednotlivých sportů a her, využití fyzioterapeutických technik, konceptů a poznatků pro vytváření předpokladů sportovního výkonu jednotlivých sportů a her dle sportovních odvětví, nutriční poradenství v rámci této třídy, masáže, ošetrovatelské služby, nemocnice (služby -), kliniky nebo sanatoria (soukromé).

(730) **Frána Michal Joshua**, Rabštejnská 1639/22, Plzeň, Bolevec, 32300, CZ

(740) JUDr. Simon Mesropyan Ph.D., advokát, Rybná 678/9, Praha 1, Staré Město, 11000

(210) **O-573584**

(220) 24.07.2021

(320) 24.07.2021

(511) 5, 30, 35

(540)

### Živý chléb

(510) (5) diabetický chléb pro léčebné účely, chlebové výrobky pro diabetiky, diabetický chléb upravený k léčebným účelům; (30) pekařské výrobky, pekárenské výrobky, cukrovinky, čokoláda a zákusky, zpracované obilí, škrob a produkty z nich vyrobené, pečicí přípravky a droždí, čerstvý chléb, chléb; (35) služby maloobchodního prodeje v oblasti pekařských výrobků, maloobchod a velkoobchod s výrobky uvedenými shora ve tř. 5 a 30, obchodní poradenské služby a informace pro spotřebitele.

(730) **Lifar Nina**, Jeremiášova 2722/2a, Praha 5, Stodůlky, 15500, CZ

(210) **O-573622**

(220) 27.07.2021

(320) 27.07.2021

(511) 35, 36, 37

(540)

### Zátíši Lysolaje

(510) (35) pomoc v obchodní a podnikatelské činnosti, management a administrativní služby, obchodní informace pro spotřebitele, reklamní, marketingové a propagační služby; (36) finanční, peněžní a bankovní služby, služby nemovitostní (realitní služby), obchodní služby s nemovitostmi; (37) stavebnictví a demolice staveb.

(730) **Landia - Zátíši, s.r.o.**, Evropská 810/136, Praha 6, Vokovice, 16000, CZ

(210) **O-573630**

(220) 27.07.2021

(320) 27.07.2021

(511) 9, 35, 42

(540)



(510) (9) programy pro počítačové hry, software pro počítačové hry, počítačové hry ke stažení, počítačové programy pro videohry, počítačové programy pro předem nahrané hry, video hry (počítačové hry) v podobě počítačových programů zapsaných na datové nosiče, počítačové programy pro interaktivní televizi a pro interaktivní hry a/nebo kvízy, nahráný obsah (počítačové programy, data a informace), nahrané CD, software pro webové aplikace a servery; (35) maloobchodní prodej her, maloobchodní prodej předplacených karet třetích stran k nákupu multimediálního obsahu, maloobchodní služby v oboru počítačového softwaru, velkoobchodní prodej her, maloobchodní a velkoobchodní prodej počítačových her; (42) vývoj počítačového hardwaru pro počítačové hry, navrhování a vývoj softwaru pro počítačové hry a softwaru virtuální reality.

(591) Barevná

(730) **Karkošová Michaela**, Dolejšova 729, Osek, 41705, CZ

(740) Mgr. PETR ŽIŽKA, LL.M., advokátní kancelář, Mgr. Petr Žižka LL.M., Sedláčkova 209/16, Plzeň, Vnitřní Město, 30100

(210) **O-573631**

(220) 27.07.2021

(320) 27.07.2021

(511) 35, 41

(540)

### Jazyková škola Expecto

(510) (35) maloobchodní prodej audiovizuálního zařízení, maloobchodní prodej papírnického zboží, maloobchodní prodej školních pomůcek, maloobchodní služby v oblasti audiovizuálního vybavení, maloobchodní služby v oboru počítačového softwaru, maloobchodní služby v souvislosti s elektronickými publikacemi s možností stažení; (41) služby v oblasti vzdělávání, zábavy a sportu, výuka jazyků, doučování jazyků, služby škol pro výuku jazyků, pořádání výukových kurzů cizích jazyků, služby vzdělávacích akademií pro výuku jazyků, pronájem nahráných magnetických videopásek pro výuku jazyků, vzdělávací služby v oblasti výuky cizích jazyků, vzdělávací služby pro předávání metod výuky jazyků, pronájem desek nebo nahráných magnetických audio pásek pro výuku jazyků, poskytování elektronických publikací vztahujících se k výuce jazyků, bez možnosti stažení, akademie (vzdělávání), dálkové kurzy, dálkové vzdělávání, další vzdělávání, doučování, doučování v oblasti mluveného projevu, individuální výuka (vzdělávání), informace týkající se vzdělání poskytované online z počítačové databáze anebo z internetu, informace vztahující se ke vzdělávání, jazykové kurzy, konzultace ohledně vzdělávání, organizování jazykové výuky, organizování jazykových kurzů, organizování kurzů, organizování počítačových školicích kurzů, organizování zájezdu pro školicí účely, písemné školicí kurzy, poskytování překladatelských služeb, překladatelské a tlumočnické služby.

(730) **Prokůš Pavel**, Ke Hřišti 183, Žalany, 41763, CZ

(740) Mgr. Petr Žižka, advokátní kancelář, Mgr. Petr Žižka LL.M., Sedláčkova 209/16, Plzeň, Vnitřní Město, 30100

(210) **O-573636**

(220) 27.07.2021

(320) 27.07.2021

(511) 29, 30, 35, 41, 43

(540)



(510) (29) burgery, kuřecí burgery, jednohubky obsahující ovoce, masové pomazánky, ovocná pomazánka, rybí pomazánka, sýrové pomazánky, zeleninové pomazánky, nízkotučné mléčné pomazánky, pomazánky z ořechů, pomazánka z lískových oříšků, guacamole [pomazánka z avokáda]; (30) pekařské výrobky, bezlepkové pekárenské výrobky, směsi na přípravu pekárenských výrobků, pekárenské výrobky, cukrovinky, čokoláda a zákusky, polotovary a jednohubky, bezlepková pizza, chléb, bezlepkový chléb, sladké polevy a náplně, cukr, přírodní sladidla, sladké polevy a náplně, výrobky z včelích produktů, náplně na bázi čokolády, krémové náplně do moučníků, čokoládové náplně pro pekařské výrobky, náplně do dortů a koláčů na bázi čokolády, kávové náplně, slané pečivo, toasty [pečivo], křehké pečivo, mandlové pečivo, trvanlivé pečivo, čokoládové pečivo, makové pečivo, plněné pečivo, vídeňské pečivo, mražené pečivo, makronky [pečivo], dánské pečivo, pečivové směsi, pečivo obsahující ovoce, zpracované obilí, škrob a produkty z nich vyrobené, pečicí přípravky a droždí, těsta, těstíčka a jejich směsi, cereální tyčinky a energetické tyčinky, cereálie, sendviče, rybí sendviče, cheeseburgery [sendviče], kuřecí sendviče, cheeseburgry [sendviče], grilované sendviče, sendviče s masem, sendviče se salátem, párky v rohlíku [sendviče], jednohubky, cereální jednohubky se sýrovou příchutí, jednohubky na bázi cereálií, koláče, koláčky, drobenkový koláč, mandlový koláč, sýrové koláče, švestkové koláče, snídaňové koláče, masové koláče, bezmasé koláče, ovocné koláče, zeleninové koláče, menší koláče, jablečné koláče, bagety, plněné bagety,

toasty, čokoládové pomazánky; (35) služby maloobchodního prodeje v oblasti pekařských výrobků, obchodní poradenské služby a informace pro spotřebitele, maloobchod a velkoobchod s výrobky uvedenými shora ve tř. 29 a 30; (41) školení v oblasti cateringu; (43) zajišťování hromadného stravování (catering), cateringové služby pro hotely, cateringové služby pro exteriér, catering (poskytování jídla a nápojů), organizace cateringu na narozeninových oslavách, catering - jídlo a nápoje pro instituce, catering - jídlo a nápoje pro bankety.

- (591) Barevná  
(730) **OnTheGo s.r.o.**, Revoluční 1044/23, Praha 1, Staré Město, 11000, CZ

- (210) **O-573658**  
(220) 28.07.2021  
(320) 28.07.2021  
(511) 5, 29, 31, 35, 40  
(540)

### Beetles BARF

- (510) (5) farmaceutika, léčebné a veterinární přípravky, hygienické přípravky pro zdravotnické účely, dietetické potraviny a přípravky upravené pro léčebné či veterinární účely, potraviny pro kojenice a batolata, potravinové doplňky pro lidskou spotřebu a zvířata, náplasti, obvazové materiály a krytí, materiály pro plombování zubů, dentální vosky, dezinfekční přípravky, přípravky na hubení škůdců, fungicidy, herbicidy; (29) maso, ryby, drůbež a zvěřina, masové výtažky, konzervované, mražené, sušené a vařené ovoce a zelenina, želé, džemy, kompoty, vejce, mléko, sýry, máslo, jogurty a jiné mléčné výrobky, potravinářské oleje a tuky; (31) surové a nepracované zemědělské, akvakulturní, zahradnické a lesní produkty, zrna a semena surová nebo nepracovaná, čerstvé ovoce a zelenina, čerstvé bylinky, přírodní rostliny a květiny, cibule a hlízy, sazenice a semena pro pěstování rostlin, živá zvířata, krmiva a nápoje pro zvířata, slad; (35) reklama, propagace, řízení, organizace a administrativa obchodní činnosti, kancelářské práce; (40) recyklace odpadu, čištění vzduchu a úprava vody, tiskařské služby, konzervování potravin a nápojů.
- (730) **ŽRASO s.r.o.**, Generála Janouška 902/17, Praha 9, Černý Most, 19800, CZ

- (210) **O-573678**  
(220) 29.07.2021  
(320) 29.07.2021  
(511) 10, 41, 44  
(540)

CONSPIRO

- (510) (10) zařízení pro léčbu pohybového aparátu, fyzioterapeutické přístroje, přístroje pro fyzioterapeutickou léčbu; (41) služby v oblasti vzdělávání, zábavy a sportu, zveřejňování, oznamování a psaní textů; (44) služby zdravotní péče.
- (591) Barevná  
(730) **Benediktová Květa Mgr.**, Do dubin 1138/13, Praha 4, Kunratice, 14800, CZ  
**Benediktová Petra Mgr.**, Do dubin 1138/13, Praha 4, Kunratice, 14800, CZ  
(740) Mgr. Květa Benediktová, Do dubin 1138/13, Praha 4, Kunratice, 14800

- (210) **O-573687**  
(220) 30.07.2021  
(320) 30.07.2021  
(511) 11, 35, 40  
(540)

### XVENT

- (510) (11) zařízení a instalace na osvětlování, vytápění, chlazení, výrobu páry, vaření, sušení, ventilaci, rozvod vody a zařízení pro sanitární účely; (35) reklama, propagace, řízení, organizace a administrativa, obchodní činnosti; (40) recyklace odpadu, čištění vzduchu a úprava vody, tiskařské služby, konzervování potravin a nápojů.
- (730) **Xvent s.r.o.**, Poděbradská 289, Pardubice, Trnová, 53009, CZ  
(740) **PADĚRA, RADA & PARTNEŘI s.r.o.** advokátní kancelář, Mgr. Ing. Vítězslav Paděra, advokát, Bulharská 588/1, Praha 10, Vršovice, 10100

- (210) **O-573720**  
(220) 02.08.2021  
(320) 02.08.2021  
(511) 9, 25, 41  
(540)

### PANOPTIKO

- (510) (9) informační technologie (hardware, software, datové sítě) a audiovizuální, multimediální a fotografické přístroje, nahraný obsah (počítačové programy, data a informace); (25) oděvy, pokrývky hlavy; (41) rezervace vstupenek na vzdělávací, zábavní a sportovní aktivity a akce a související rezervační služby, služby v oblasti vzdělávání, zábavy a sportu, zveřejňování, oznamování a psaní textů (s výjimkou reklamních), výchova, vzdělávání, zábava a sportovní činnost.
- (730) **Dreiseitl Václav**, Hranice II-Lhotka 7, Hranice, 75301, CZ

- (210) **O-573734**  
(220) 03.08.2021  
(320) 03.08.2021  
(511) 3, 5, 30, 32  
(540)

### Arníkovky

- (510) (3) výrobky z léčivých rostlin pro kosmetické účely, kosmetické oleje, masti a extrakty; (5) výrobky z léčivých rostlin k léčebným účelům zařazené ve tř. 5, sušené bylinné směsi, oleje, masti a extrakty s léčivým účinkem, léčivé bylinné sirupy, léčivé čaje, dietní a nutriční přípravky k léčebným účelům a léčiva, medicínální sirupy, výtažky z léčivých bylin a kombinované přípravky vitamínů, minerálů, stopových prvků a bylinných výtažků, dietní, výživné, bezcholesterolové a bezlepkové výrobky k léčebným účelům, dietetické potraviny k léčebným účelům, potravní doplňky obsahující výtažky s přídavkem vitamínů a minerálních vláken, klíčky z obilí, ze semen a z luštěnin, přípravky ze sladu - vše pro léčebné účely (potravinové doplňky stravy); (30) čaje všeho druhu (s výjimkou čajů pro léčebné účely), včetně jejich směsí, zejména čaje sypané, porcované, sáčkované, lisované, instantní čajové nápoje a čajové extrakty, čajové extrakty z ovoce, bylin, kořenů, kůr (s výjimkou éterických látek a olejů), a to přírodní i aromatizované, včetně s přídavkem vitamínů a minerálních vláken a ochucovacích přípravků (s výjimkou extraktů a přípravků pro léčebné účely), čajové esence přírodní i ochucené, koření a ochucovací potravinářské přípravky; (32) nealkoholické nápoje obsahující výtažky z bylinných čajů, nealkoholické ovocné nápoje, minerální vody, šumivé a jiné nealkoholické nápoje všeho druhu, zeleninové šťávy (nápoje), nealkoholické nápoje obohacené vitamíny nebo minerály, iontové a energetické nápoje nealkoholické, proteinové nealkoholické nápoje, nealkoholické dietní a želatinové nápoje, míchané nealkoholické nápoje.
- (730) **NOVY s.r.o.**, Přeloučská 226, Pardubice, Staré Čívce, 53006, CZ  
(740) **BOHEMIA PATENT**, Ing. Jana Vandělíková, patentová zástupkyně, Petrská 1136/12, Praha 1, Nové Město, 11000

- (210) **O-573889**  
(220) 10.08.2021  
(320) 10.08.2021  
(511) 6, 9, 37  
(540)

### DKKS (Digitální Kontrola Kvality Staveb)

- (510) (6) kovové stavební a konstrukční materiály a prvky; (9) aplikační software; (37) stavebnictví a demolicí staveb.
- (730) **Tlustý Miloš Ing., CSc., DBA**, Kubelíkova 1656/6, Praha 3, Žižkov, 13000, CZ

- (210) **O-573917**  
(220) 11.08.2021  
(320) 11.08.2021  
(511) 11  
(540)

### NOVITERA

- (510) (11) teplovodní topení, solární kolektory (topení), sanitární zařízení, zařízení pro rozvod vody a hygienická zařízení, kamna na topení, indukční jednotky (topení), solární zařízení (topení), kotle ústředního topení, popelníky do topenišť, rošty do topenišť, elektrické ohříváče ústředního topení, přístroje pro topení párou, plynové kotle na ústřední topení,



elektrické pásky na povrchové topení, přístroje a zařízení na topení, elektrická zařízení na topení, podlahové topení, regulátory (topení), elektrická topení, radiátory (topení), radiátory ústředního topení, sálavé teplovzdušné topení, elektrické kabely na topení, zařízení plynového ústředního topení, zařízení pro ústřední topení, vodovodní armatury k topení, termoregulační ventily (části instalací ústředního topení), termoregulátory (ventily) do radiátorů ústředního topení, kotle jako součásti systémů ústředního topení, regulační ventily (termostatické) pro radiátory ústředního topení, automatické regulátory teploty na radiátory ústředního topení, výměníky tepla k použití na ústřední topení, tepelná čidla (termostatické ventily) do radiátorů ústředního topení, omezovače teploty (ventily) do radiátorů ústředního topení, kontrolní přístroje reagující na teplotu (termostatické ventily) do radiátorů ústředního topení, magnetické filtry jako součásti zařízení pro ústřední topení, zvlhčovače vzduchu (zásobníky vody na ústřední topení), pokojové zvlhčovače obsahující vodu a k umístění na radiátory ústředního topení, expanzní nádrže na ústřední topení, kogenerační jednotky a plynové kotle na ústřední topení v domácnosti, topné, ventilační a klimatizační systémy, topná, ventilační a klimatizační zařízení a čisticí zařízení.

(730) **Novitera EI, s.r.o.**, Chebská 73/48, Karlovy Vary, Dvory, 36006, CZ

(210) **O-573921**

(220) 11.08.2021

(320) 11.08.2021

(511) 35, 41

(540)

### Výtvarno

(510) (35) online marketing, propagace a reklama, propagace kurzů a akcí pro kulturní a vzdělávací účely, propagace služeb v oblasti umění; (41) další vzdělávání, kurzy osobního rozvoje, letní tábory (zábava a vzdělávání), odborná výuka, organizace výstav pro vzdělávací účely, organizování a řízení vzdělávacích seminářů, organizování akcí pro kulturní účely, organizování kurzů a seminářů, organizování prázdninových aktivit, táborů a kempů (zábava), poskytování kulturních aktivit, výuka kreslení, výuka malování, výuka v oblasti vizuálního umění, vzdělávací služby v oblasti umění, vzdělávací a výukové služby vztahující se k umění a řemeslům, vzdělávání dospělých.

(730) **Výtvarno z.s.**, Gerská 1248/36, Plzeň, Bolevec, 32300, CZ

(740) eLegal advokátní kancelář s.r.o., Mgr. Tomáš Pauch, advokát, Sokolovská 695/115b, Praha 8, Karlín, 18600

(210) **O-573929**

(220) 12.08.2021

(320) 12.08.2021

(511) 29, 30, 31, 32, 33

(540)



(510) (29) maso, ryby, drůbež a zvěřina, masové výtahy, konzervované, mražené, sušené a vařené ovoce a zelenina, želé, džemy, kompoty, vejce, mléko, sýry, máslo, jogurty a jiné mléčné výrobky, potravinářské oleje a tuky; (30) káva, čaj, kakao a náhražky kávy, rýže, těstoviny a nudle, tapioka a ságo, mouka a přípravky vyrobené z obilovin, chléb, pečivo a cukrovinky, čokoláda, zmrzlina, sorbety a jiné produkty určené ke konzumaci v mraženém stavu, cukr, med, melasa, droždí, kypřicí prášek do pečiva, sůl, koření, přísady, koření, konzervované byliny, ocet, omáčky a jiná

ochucovadla, led (zmražená voda); (31) surové a nezpracované zemědělské, akvakulturní, zahradnické a lesní produkty, zrna a semena surová nebo nezpracovaná, čerstvé ovoce a zelenina, čerstvé bylinky, přírodní rostliny a květiny, cibule a hlízy, sazenice a semena pro pěstování rostlin, živá zvířata, krmiva a nápoje pro zvířata, slad; (32) piva, nealkoholické nápoje, minerální a syčené vody, ovocné nápoje a ovocné šťávy, sirupy a jiné nealkoholové přípravky pro přípravu nápojů; (33) alkoholické nápoje (s výjimkou pív), alkoholové přípravky pro přípravu nápojů.

(730) **TITBIT, s.r.o.**, Pobřežní 18/16, Praha 8, Karlín, 18600, CZ

(210) **O-573930**

(220) 12.08.2021

(320) 12.08.2021

(511) 29, 30, 31, 32

(540)



(510) (29) maso, ryby, drůbež a zvěřina, masové výtahy, konzervované, mražené, sušené a vařené ovoce a zelenina, želé, džemy, kompoty, vejce, mléko, sýry, máslo, jogurty a jiné mléčné výrobky, potravinářské oleje a tuky; (30) káva, čaj, kakao a náhražky kávy, rýže, těstoviny a nudle, tapioka a ságo, mouka a přípravky vyrobené z obilovin, chléb, pečivo a cukrovinky, čokoláda, zmrzlina, sorbety a jiné produkty určené ke konzumaci v mraženém stavu, cukr, med, melasa, droždí, kypřicí prášek do pečiva, sůl, koření, přísady, koření, konzervované byliny, ocet, omáčky a jiná ochucovadla, led (zmražená voda); (31) surové a nezpracované zemědělské, akvakulturní, zahradnické a lesní produkty, zrna a semena surová nebo nezpracovaná, čerstvé ovoce a zelenina, čerstvé bylinky, přírodní rostliny a květiny, cibule a hlízy, sazenice a semena pro pěstování rostlin, živá zvířata, krmiva a nápoje pro zvířata, slad; (32) piva, nealkoholické nápoje, minerální a syčené vody, ovocné nápoje a ovocné šťávy, sirupy a jiné nealkoholové přípravky pro přípravu nápojů.

(730) **TITBIT, s.r.o.**, Pobřežní 18/16, Praha 8, Karlín, 18600, CZ

(210) **O-573957**

(220) 12.08.2021

(320) 12.08.2021

(511) 43

(540)

### LOUREN

(510) (43) hotelové restaurační služby, hostely, dočasný pronájem pokojů, dočasný ubytování (služby), hotelové rezervace, hotelové rezervační služby poskytované prostřednictvím internetu, hotelové služby, hotelové služby pro prioritní zákazníky, hotely, ubytovny a penziony, prázdninové a turistické ubytování.

(730) **Karčev Jakov Ing.**, Ibišková 569, Jesenice, Osnice, 25242, CZ

(740) Mgr. Bagrat Verdiyanyan, Rybná 678/9, Praha 1, Staré Město, 11000

(210) **O-573958**

(220) 12.08.2021

(320) 12.08.2021

(511) 43

(540)



**LOUREN**

(510) (43) hotelové restaurační služby, hostely, hotelové rezervace, hotelové rezervační služby poskytované prostřednictvím internetu, hotelové služby, hotely, ubytovny a penziony, prázdninové a turistické ubytování, hotelové služby pro prioritní zákazníky, dočasné ubytování (služby), dočasný pronájem pokojů.

(591) Barevná

(730) **Karčev Jakov Ing.**, Ibišková 569, Jesenice, Osnice, 25242, CZ

(740) Mgr. Bagrat Verdiyán, Rybná 678/9, Praha 1, Staré Město, 162 00

(210) **O-573963**

(220) 13.08.2021

(320) 13.08.2021

(511) 5, 29, 31, 32, 33, 35

(540)



(510) (5) hojivé (léčivé) houby, houby s léčivými účinky, léčiva a veterinární přípravky a výrobky, tinktury pro léčebné účely, tinktury pro lékařské účely, tinktury ke zmírnění astmatu, tinktury pro prevenci nachlazení, tinktury na zklidnění pokožky, tinktury pro úlevu od nachlazení, tinktury pro prevenci krčních infekcí, potravinové doplňky v podobě prášku z výtrusů lešklorky lešklé (reishi), lékořice pro farmaceutické účely, léčivé doplňky stravy - medicínální houby a léčivé produkty čínské a přírodní medicíny,

bylinné výtažky pro léčebné účely, léčebné přípravky z aloe vera pro terapeutické účely, potravní doplňky pro lidskou potřebu vyrobené z hub a houbových kultur, dietní potraviny a dietetické přípravky pro léčebné nebo veterinární účely vyrobené z hub a houbových kultur, dietetické doplňky určené k obohacení normální stravy nebo k posílení zdraví vyrobené z hub a houbových kultur, náhražky potravin vyrobené z hub a houbových kultur pro lékařské účely, nápoje určené pro lékařské nebo veterinární účely vyrobené z hub a houbových kultur, fungicidy, herbicidy; (29) zpracované ovoce, houby a zelenina (včetně ořechů a luštěnin), sušené jedlé houby, sušené houby shiitake, konzervované, mražené, sušené a vařené houby, výrobky z hub připravené pro konzervování a konzumaci, mražené a sušené ovoce a zelenina; (31) zemědělské, zahradnické a lesnické výrobky, čerstvé ovoce a čerstvá zelenina, semena, osivo, živé rostliny a květiny, krmivo pro zvířata, slad, nezpracované ořechy, přírodní ořechová jádra, zejména arašídů, mandle, kešu ořechy, lískové ořechy, pistácie, vlašské ořechy a para ořechy, borovicové šišky, cibule, hlízy, hlízy květin, čerstvé jedlé květiny, čerstvé zahradní bylinky, živé keře, křoví, ovocné keře, klíčky semen pro botanické účely, kytice z čerstvého ovoce, kytice z čerstvých květin, nehoblované řezivo, přírodní aranžované květiny, živé přírodní květiny, přírodní trávník, pokojové rostliny, živé rostliny, kvetoucí rostliny, sušené rostliny, listnaté rostliny, trávy (rostliny), rostliny v květináči, živé ovocné rostliny, vinná réva (rostliny), přírodní požitelné rostliny (nezpracované), sušené rostliny k dekoračním účelům, růže (keře), sazenice, stromky, semena, cibulky a sazenice k pěstování rostlin, semena pro pěstování bylinek, živé stromy, lesní produkty, surový korek, sušené květiny, květinové dekorace (sušené), sušené květiny k dekoračním účelům, věnce z přírodních květin, věnce ze sušených květů, věnce z čerstvých nařezaných květů, houby, nezpracované lesní produkty, nezpracované produkty akvakultury, nezpracované zahradnické produkty, podhoubí pro zemědělské účely, rostliny, surové a nezpracované lesní produkty, surové a nezpracované zahradnické produkty, surové zemědělské produkty, výtrusy pro zemědělské účely, zemědělské plodiny (nezpracované), čerstvé rostliny a bylinky, kapradiny, kopřivy, květiny, kvetoucí rostliny, listnaté rostliny, mechové vložky do závěsných košů, nezpracovaný ženšen, přírodní květiny, popínavé rostliny, přírodní požitelné rostliny (nezpracované), přírodní rostliny, přírodní trávník, přírodní zeleň na ozdobu, rašelíník, rostliny v květináči, sazenice, semena, cibulky a sazenice k pěstování rostlin, slad a nezpracované obilniny, sušené byliny na ozdobu, borovicové šišky, borové šišky, dřevěná kulatina, dřevěné třísky na výrobu dřevní buničiny (celulózy), dřevní štěpky pro použití k pokrytí půdy, hořkoně (stromy), jabloně, jedle pro účely roubování, jedle pro účely rozmnožování, jehličnaté stromy, kebračové stromy, keře, kmeny stromů, křoví, zákrsky, kůra pro mulčování, listy palmovníku, palmové listy, mletá rašelina, nehoblované řezivo, neodkorněné dřevo, nevyschlé dřevo, ovocné keře, ovocné stromy, palmové listy, palmy, palmovníky, palmy (stromy), řezané vánoční stromky, řezané živé vánoční stromky, růže (keře), růžové keře, stromky, sazenice, stromy, surová kůra, surové dřevo/kmeny, surové kůry, surový korek, čerstvé houby, čerstvé lanýže, čerstvá hlíva ústřední, nezpracované houby, podhoubí (houbová kultura na výsev), podhoubí pro pěstování hub (sadba hub); (32) nealkoholické nápoje sycené i nesycené, včetně nápojů minerálních, šumivých, iontových a energetických, sirupy, koncentráty a přípravky pro přípravu nápojů, ovocné a zeleninové šťávy (nápoje), mošty, ovocné nektary a nápoje z ovocných šťáv, stolní a minerální vody, diabetické a dietetické nápoje neléčebné, práškové nealkoholické nápoje, práškové přípravky a příchutě pro výrobu nealkoholických nápojů a likérů, obohacené vitamínové nápoje a koncentráty, nealkoholické aperitivy a koktejly, soda, tablety pro přípravu šumivých nápojů; (33) alkoholické nápoje, zejména likéry, destiláty, lihoviny, vinné nápoje, aperitivy, vína, vína a likéry pro trávení, nízkoalkoholické míchané nápoje, bowle a jiné alkoholické nápoje obsahující ovoce; (35) prezentace výrobků a služeb, včetně prezentace na www stránkách v počítačové síti internet, prezentace výrobků na e-shopu, provozování e-shopu, zprostředkovatelská činnost, maloobchodní a velkoobchodní činnost, export a import výrobků, vše výše uvedené v souvislosti s výrobky uvedenými výše ve třídách 5, 29, 31, 32, 33.

(730) **Navrátil Lukáš**, Starodružiníků 1015/1, Olomouc, 77900, CZ

(740) Ing. Petr Soukup, tř. Svobody 43/39, Olomouc, 77900

(210) **O-573966**

(220) 13.08.2021

(320) 13.08.2021

(511) 10

(540)

**CALMIGEL HA+**

(510) (10) zdravotnické prostředky pro ošetření kůže a hojení ran.

(730) **SWISS MED Pharmaceuticals a.s.**, Opletalova 921/6, Praha 1, Nové Město, 11000, CZ

(740) JUDr. Aleš Zábrš, advokát, Na Beránce 57/2, Praha 6, Dejvice, 16000

(210) **O-573969**

(220) 13.08.2021

(320) 13.08.2021

(511) 16, 20, 21, 24, 25, 35, 41

(540)



(510) (16) reklamní a dárkové předměty v rámci této třídy, tiskoviny včetně reklamních a propagačních, plakáty, letáky, prospekty, lístky, katalogy, brožury, alba, kalendáře, knihy, časopisy, poutače z papíru nebo lepenky, reklamní tabule z papíru nebo lepenky, vývěsní štíty z papíru nebo lepenky, papírové bannery, papírenské výrobky, a to obtisky, nálepky, samolepky, etikety (kromě textilních), štítky z papíru nebo lepenky, fóliové polepy, dopisní papír, blahopřání, oznámení (papírnické zboží), vizitky, fotografie (tištěné), obálky (papírnické výrobky), balicí papír, celofán (celulózové fólie) na balení, fólie viskózní na balení, fólie z umělých hmot na balení, dárkové krabičky (papírové), bloky (papírnické výrobky), desky na dokumenty (šanon, pořadače), lepenka dřevitá (papírenské výrobky), krabice lepenkové nebo papírové, obaly (papírnické výrobky), obaly bublinové (z umělých hmot), obrazy, razítka, pečete, pamětní pečete, papírové praporečky, papírové dárkové tašky, papírové dárkové tašky na víno, tašky (obaly, pytlíky) z plastu, tištěné příručky (přívodci), mapy, brožury s programem; (20) sochy, figurky, umělecké předměty a ozdoby a dekorativní předměty, vyrobené ze dřeva, vosku, sádry nebo umělé hmoty, zahrnuté v této třídě, pletené dekorační předměty ze slámy, dekorační předměty ze šustí, pomlázky z vrbového proutí, proutěné koše a košíky, zdobená vejce (kraslice), nábytek a bytové zařízení, nekovové kování pro dveře, brány a okna, nekovové nádoby a uzávěry a držáky pro ně, nekovové barely a sudy; (21) sochy, figurky, plakety a medaile a umělecké předměty vyrobené z materiálů jako porcelán, terakota nebo sklo, zahrnuté v této třídě, nezpracované a polozpracované sklo pro bližší neurčené použití, zahradnické potřeby spadající do této třídy, domácí náčiní k úklidu, kartáče a materiály na výrobu kartáčů, nádobí, kuchyňské náčiní a nádoby, kosmetické a toaletní potřeby, kuchyňské chňapky, výrobky pro péči o oděvy a obuv; (24) kuchyňské utěrky; (25) oděvy, pokrývky hlavy, části oděvů, obuvi a pokrývek hlavy, kroje (oděvy), části krojů (oděvy), mužské kroje (oděvy), ženské kroje (oděvy), dětské kroje (oděvy), vesty, rukávce, sukně, zadní skládané sukně, vrchní zdobené sukně, kalhoty, nohavice, ponožky, punčochy, košile, vyšívání košile, haleny, dámské košile, ozdobné kapesníčky jako součást kroje, šátky, ozdobné šátky, šátky na ramena, zástěry (oděvy), klobouky, beranice, čepce, kožichy, pásky a řemeny (části oděvů), ženské šněrovací boty, holínky; (35) pronájem prodejních stánků, distribuce a šíření reklamních materiálů (letáků, prospektů, tištěných materiálů, vzorků), marketing, marketingové služby v oblasti cestovního ruchu, administrativní služby, poskytování spotřebitelských informací zákazníkům, obchodní řízení atrakcí pro návštěvníky, obchodní řízení míst pro konání zábavních akcí, maloobchodní prodej oblečení, podpora prodeje výrobků a služeb jiných subjektů prostřednictvím propagačních akcí; (41) organizace kulturních, zábavních a sportovních akcí, služby v oblasti lidové zábavy, rekreační služby zaměřené na turistiku, příprava a organizace akcí pro vzdělávací účely, příprava a organizace akcí pro zábavní účely, pořádání instruktážních kurzů pro turisty, poskytování zábavních služeb pro děti, organizace kulturních představení, organizace kvízů, her a soutěží, objednávání vystoupení umělců na akce (služby organizátora), poskytování informací o možnostech zábavy a o kulturních aktivitách, poskytování prostorů na zábavu, rezervace vstupenek a objednávkové služby pro zábavní akce, předprodej vstupenek na zábavní akce (služby), publikování a vydávání tiskovin, služby vydávání map, elektronické publikování (služby), audio a video nahrávací služby, fotografování, pohostinské služby (zábava).

(730) **Region Slovácko - sdružení pro rozvoj cestovního ruchu**, Masarykovo náměstí 21, Uherské Hradiště, 68601, CZ

(740) Mgr. Kateřina Vaňková, patentový zástupce, Nerudova 1095/24, Kuřim, 66434

(210) **O-573970**

(220) 13.08.2021

(320) 13.08.2021

(511) 30, 35, 44

(540)



(510) (30) lízátko, lízátko [cukrovinky], sladkosti (bonbóny), sladké tyčinky a žvýkačky, bonbony, cukrovinky, cukrovinky (bonbóny), cukrovinky [bonbóny] ochucené ovocem, dekorativní cukrové kuličky, mentolky, ovocné cukrovinky, sladkosti bez cukru, bylinný med, sirupy a melasa; (35) maloobchodní prodej cukrářských výrobků, maloobchodní prodej svátečních dekorací, maloobchodní služby v oblasti módních doplňků, maloobchodní služby v oblasti cukrovinek, maloobchodní služby zaměřené na květiny, maloobchodní služby zaměřené na ovoce, velkoobchodní prodej cukrářských výrobků, maloobchodní a velkoobchodní prodej cukrovinek, maloobchodní a velkoobchodní prodej dekorovaných lízátek; (44) aranžování květin, navrhování květinových aranžmá, floristické služby.

(591) Barevná

(730) **Macháčková Kateřina Mgr.**, č. p. 140, Prášíly, 34201, CZ

(740) Mgr. PETR ŽIŽKA, LL.M., advokátní kancelář, Mgr. Petr Žižka LL.M., Sedláčkova 209/16, Plzeň, Vnitřní Město, 30100

(210) **O-573977**

(220) 15.08.2021

(320) 15.08.2021

(511) 25, 41, 43

(540)



(510) (25) obuv, oděvy, klobouky, ponožky, pokrývky hlavy; (41) vzdělávací a školicí služby, taneční, hudební a dramatická vystoupení, služby v oblasti sportu a fitness; (43) poskytování jídla a nápojů, bufety a restaurace rychlého občerstvení, restaurace, bary, ubytovací služby.

(730) **Bodnár František**, Trieda 1. Mája 2467/61, Spišská Nová Ves, SK

(740) KUBEČKA & PROKOP, advokátní kancelář s. r. o., Mgr. František Kubečka, advokát, Kladská 1489/5, Praha 2, Vinohrady, 12000

(210) **O-574006**  
(220) 16.08.2021  
(320) 16.08.2021  
(511) 3, 5, 29, 31, 35  
(540)

### Stabla

- (510) (3) kosmetické přípravky, oleje pro kosmetické účely, masti pro kosmetické použití, ústní spreje (ne k léčebným účelům), deodoranty pro osobní potřebu, bylinné výtažky pro kosmetické účely, hydratační koncentráty (pro kosmetické účely), parfumerie, přípravky pro osobní hygienu; (5) farmaceutické přípravky a přírodní léčiva, léčivé přípravky pro ošetření pleti, hygienické přípravky a výrobky, dezinfekční přípravky, rostlinné spreje pro léčebné účely, sirupy pro farmaceutické účely, léčivé byliny pro lékařské účely, bylinné a rostlinné výtažky pro léčebné účely, léčivé masti, potravinové přípravky k léčebným účelům, antioxidační doplňky, léčivé potravinové doplňky, doplňky výživy; (29) jedlé oleje a tuky, semena zpracovaná; (31) semena rostlin, konopná semena nezpracovaná, konopí nezpracované, čerstvé houby, nezpracované řasy pro lidskou spotřebu; (35) reklama, včetně reklamy online v počítačové síti, marketing a propagační činnost, maloobchodní prodej s kosmetickými, farmaceutickými a léčivými přípravky a doplňky stravy, velkoobchodní prodej s kosmetickými, farmaceutickými a léčivými přípravky a doplňky stravy, služby internetového obchodu v oblasti kosmetických, farmaceutických a léčivých přípravků a doplňků stravy.
- (730) **Stabla Jiří**, Porážková 1793/22, Ostrava, Moravská Ostrava, 70200, CZ  
(740) Ing. Pavel Nádvořník s.r.o., Klínová 620/1, Ostrava, Hulváky, 70900

(210) **O-574018**  
(220) 17.08.2021  
(320) 17.08.2021  
(511) 16, 35, 36, 41, 42  
(540)



- (510) (16) tiskoviny, propagační publikace, tištěné propagační materiály, tištěné publikace, tištěné reklamy a instruktážní příručky pro účely výuky, tištěné návody k použití, tištěné uživatelské manuály; (35) šíření reklamních materiálů (prospekty, brožury a tiskoviny), propagační služby, propagační marketing, propagační činnost, reklama, reklamní, marketingové a propagační služby, rozšiřování reklamních marketingových a propagačních materiálů, průzkum trhu a obchodní analýzy, průzkum trhu pro reklamní účely, analýzy trhu, průzkum trhu pro účely inzerce, informační služby o spotřebním trhu, obchodní marketing (nikoli prodej), obchodní marketingové služby, automatizované zpracování dat; (36) pojišťovací služby, pojišťovací poradenství, finanční, peněžní a bankovní služby, finanční služby v oblasti spoření, finanční poradenství zaměřené na důchody, penzijní poradenství, zprostředkování pojištění, konzultace a informace týkající se pojištnictví, cenné papíry (finanční); (41) školicí služby v oblasti finančnictví, vzdělávací kurzy týkající se pojištění, vzdělávací kurzy, vzdělávací kurzy v oblasti financí, vzdělávací kurzy vztahující se k bankovníctví; (42) software jako služba (SaaS), počítačový software (pronájem počítačového softwaru), odhady v oblasti technologie prováděné inženýry, technologické poradenství, služby zabezpečení, ochrany a obnovy v oblasti informačních technologií, služby v oblasti ochrany proti počítačovým virům, platforma jako služba (PaaS), tvorba počítačového softwaru, navrhování počítačových programů, technický průzkum.
- (730) **Consulting4Life s.r.o.**, Božetěchova 3104/13, Brno, Královo Pole, 61200, CZ  
(740) INPARTNERS GROUP, Mgr. Jan Brauner, advokát, Tuřanka 1519/115a, Brno, Slatina, 62700

(210) **O-574042**  
(220) 18.08.2021  
(320) 18.08.2021  
(511) 16, 33, 35, 41, 43  
(540)



- (510) (16) tiskoviny, reklamní, propagační a informační tištěné materiály, etikety, obaly papírové a z plastu v jiné třídě neobsažené, obaly a tašky z papíru a z plastů; (33) alkoholické nápoje, s výjimkou piva; (35) reklamní agentura, propagační činnost, pomoc při řízení obchodní činnosti, obchodní administrativa, kancelářské práce, rozšiřování propagačních publikací, obchodní informace, inzerce reklamní, reklamní texty (psaní), reklama online, aktualizace reklamních materiálů, organizování výstav k obchodním a reklamním účelům; (41) umělecká agentura v rámci této třídy, výchova, školení (formace), zábava, sportovní a kulturní aktivity, výstavy - organizování kulturních výstav; (43) služby cestovních kanceláří, zajišťování ubytování a stravování, služby rezervace pokojů; provozování restaurace a restaurační služby, hostinská činnost, ubytovací a stravovací služby.
- (730) **Zámecké vinařství Bzenec s.r.o.**, Zámecká 1508, Bzenec, 69681, CZ  
(740) RETROPATENT s.r.o., Dobiášova 1246/29, Liberec, Liberec VI-Rochlice, 46006

(210) **O-574043**  
(220) 18.08.2021  
(320) 18.08.2021  
(511) 29, 43  
(540)

### FALAFELOVA

- (510) (29) falafel; (43) restaurace, bistro.  
(730) **7Octillion s.r.o.**, Karlovo náměstí 290/16, Praha 2, 12000, CZ

(210) **O-574057**  
(220) 18.08.2021  
(320) 18.08.2021  
(511) 25, 28, 41  
(540)



- (510) (25) oděvy na bojová umění, úbory pro bojová umění, dresy na bojové sporty, sportovní obuv, sportovní oblečení, sportovní oděvy, sportovní dresy a krátké kalhoty; (28) náčiní pro výcvik bojových umění, ochranné vesty na bojová umění, boxerské rukavice, boxovací pytle, chrániče k provozování sportu, chrániče těla pro sportovní účely, činky, cvičební závaží na zápěstí a kotníky, sportovní chrániče, sportovní potřeby a vybavení; (41) výcvik bojových umění, služby fitness klubu, služby fitness centra, provozování fitness center, instruktáž fitness tréninku, služby fitness klubu a posiloven, služby posiloven (zdravotní a fitness trénink), služby v oblasti sportu a fitness, služby posiloven (cvičení), vedení kurzů kondičního cvičení.
- (591) Barevná  
(730) **Sochor Petr**, Sokolovská 207, Stochov, 27303, CZ  
(740) INPARTNERS GROUP, Mgr. Jan Brauner, advokát, Tuřanka 1519/115a, Brno, Slatina, 62700

(210) **O-574075**

(220) 19.08.2021

(320) 19.08.2021

(511) 16, 35, 39, 43

(540)

### KOBE FUSION RESTAURANT

(510) (16) papírové ubrusky (stolní), papírová prostírání; (35) reklama, venkovní reklama, filmová reklama, reklama (příprava), bannerová reklama, reklama online, televizní reklama, zásilková reklama, rozhlasová reklama, reklama a marketing; (39) rozvoz zboží, rozvoz jídel restauracemi; (43) gastronomické služby, restaurace, turistické restaurace, gril - restaurace, restaurace rychlého občerstvení, restaurace servírující porcované maso, restaurace s odnosem jídel s sebou.

(730) **KOBE RESTAURANTS, s.r.o.**, Václavské náměstí 837/11, Praha 1, Nové Město, 11000, CZ

(210) **O-574079**

(220) 19.08.2021

(320) 19.08.2021

(511) 31

(540)

### Loukykvět

(510) (31) semena květin, řezané květiny, květiny, sušené květiny k dekoračním účelům, sušené květiny k dekoračnímu použití, živé květiny (jako ozdoby).

(730) **Loukykvět s.r.o.**, č. ev. 11, Mšecké Žehrovice, 27064, CZ

(210) **O-574090**

(220) 19.08.2021

(320) 19.08.2021

(511) 32, 35, 40

(540)



(510) (32) pivo, ochucené pivo, nealkoholické pivo, sladové pivo, pšeničné pivo, pivo s nízkým obsahem alkoholu; (35) maloobchodní a velkoobchodní prodej nealkoholických nápojů, maloobchodní a velkoobchodní prodej alkoholických nápojů (vyjma piva), maloobchodní a velkoobchodní prodej piva, maloobchodní a velkoobchodní internetový prodej nealkoholických nápojů, maloobchodní a velkoobchodní internetový prodej alkoholických nápojů (vyjma piva), maloobchodní a velkoobchodní internetový prodej piva; (40) pivovarnické služby, vaření piva.

(730) **Nápojka s.r.o.**, Josefa Hory 4078/19, Jablonec nad Nisou, Mšeno nad Nisou, 46604, CZ

(740) **MACEK.LEGAL**, Mgr. Daniel Macek, advokát, Haštalská 1072/6, Praha 1, Staré Město, 11000

(210) **O-574091**

(220) 19.08.2021

(320) 19.08.2021

(511) 9, 16, 36, 38, 40, 41, 43

(540)



(510) (9) videozáznamy; (16) fotografie; (36) pronájem ateliérů, pronájem nemovitosti, pronájem kancelářských prostor; (38) nahrávání fotografií; (40) tisk fotografií, úprava fotografií, zpracování fotografií, reprodukce fotografií, vyvolávání fotografií, fotografické reprodukce, fotografické práce; (41) fotografování, služby fotografa, výuka fotografování, předvádění fotografického vybavení (pro účely výuky), zvuková, obrazová a multimediální produkce a fotografie, produkce videosnímků, úprava videozáznamů, zábavní služby, vzdělávací služby, organizování zábavních akcí, plánování a pořádání večírků, pořádání konferencí, pořádání workshopů; (43) kavárna, služby kaváren, pronajímání jednacích místností.

(730) **Mocup.space s.r.o.**, Podkovářská 674/2, Praha 9, Vysočany, 19000, CZ

(740) **MACEK.LEGAL**, Mgr. Daniel Macek, advokát, Haštalská 1072/6, Praha 1, Staré Město, 11000

(210) **O-574104**

(220) 19.08.2021

(320) 19.08.2021

(511) 3, 4, 5, 25, 35

(540)

### MaiBi

(510) (3) vonné difuzéry s tyčinkami, vonné tyčinky, vůně do automobilů, vonné sáčky do prádla, vonné výrobky pro provonění ložního a spodního prádla; (4) vonné svíčky, aromaterapeutické vonné svíčky; (5) vzduch deodorizující přípravky, přípravky na čištění vzduchu, osvěžovače vzduchu (deodoranty), deodoranty do automobilů, osvěžovače vzduchu do automobilů, deodoranty na oděvy a textil, deodoranty jiné než pro lidskou potřebu nebo pro zvířata, přípravky pro neutralizaci zápachu; (25) oděvy; (35) maloobchodní a velkoobchodní prodej a zprostředkování v oblasti nákupu a prodeje zboží, včetně prodeje prostřednictvím Internetu, s výrobky uvedenými výše ve třídách 3, 4, 5 a 25.

(730) **Billová Markéta**, Vítová 122, Fryšták, 76316, CZ

(740) Patentová a známková kancelář, ing. Jaromír Příkryl, Včelín 1161, Hulín, 76824

(210) **O-574105**

(220) 19.08.2021

(320) 19.08.2021

(511) 3, 4, 5, 25, 35

(540)



(510) (3) vonné difuzéry s tyčinkami, vonné tyčinky, vůně do automobilů, vonné sáčky do prádla, vonné výrobky pro provonění ložního a spodního prádla; (4) vonné svíčky, aromaterapeutické vonné svíčky; (5) vzduch deodorizující přípravky, přípravky na čištění vzduchu, osvěžovače vzduchu (deodoranty), deodoranty do automobilů, osvěžovače vzduchu do automobilů, deodoranty na oděvy a textil, deodoranty jiné než pro lidskou potřebu nebo pro zvířata, přípravky pro neutralizaci zápachu; (25) oděvy; (35) maloobchodní a velkoobchodní prodej a zprostředkování v oblasti nákupu a prodeje zboží,

včetně prodeje prostřednictvím Internetu s výrobky uvedenými výše ve třídách 3, 4, 5 a 25.

- (591) Barevná  
(730) **Billová Markéta**, Vítová 122, Fryšták, 76316, CZ  
(740) Patentová a známková kancelář, ing. Jaromír Příkryl, Včelín 1161, Hulín, 76824

(210) **O-574127**

- (220) 20.08.2021  
(320) 20.08.2021  
(511) 5, 11, 30  
(540)

### Redian - bylinný čaj

- (510) (5) léčivé bylinné čaje, bylinné a rostlinné výtažky pro léčebné účely, vitamínové kapky, kapsle pro farmaceutické účely, bylinné kapsle na posílení mužnosti, diabetické ovocné šťávy (nápoje) upravené pro léčebné účely; (11) plnitelné čajové kapsle; (30) čaje, aromatické přípravky k výrobě bylinných čajů, čajové kapsle.  
(730) **Diochi spol. s r.o.**, Průmyslová 1306/7, Praha 10, Hostivař, 10200, CZ  
(740) JUDr. Tomáš Lejček MBA, Slezská 169/10, Praha 2, Vinohrady, 12000

(210) **O-574143**

- (220) 20.08.2021  
(320) 20.08.2021  
(511) 18, 24, 28, 29, 31, 35  
(540)



- (510) (18) oblečky pro domácí zvířata, obojky a postroje pro zvířata, vodítka pro zvířata, oblečky a pláštěnky pro psy, kabátky pro kočky, surová kůže na žvýkání pro psy, pokrývky a deky na zvířata, přepravky na zvířata (tašky), náhubky, sedlářské výrobky, kožené popruhy, zavazadla, tašky, brašny, batohy, cestovní tašky, sportovní tašky, vaky na krmivo, opaskové sedáky pro připoutání psů k lidem; (24) příkrývky a deky pro domácí zvířata; (28) hračky, hry a věci na hraní pro domácí zvířata, hračky pro domácí zvířata obsahující šantu kočičí, imitace kostí jako hračky pro psy, čichací dečky (hračky pro psy); (29) maso, mražené maso, hovězí maso, telecí maso, vepřové maso, sušené maso, zpracované maso; (31) krmiva potrava pro zvířata, krmiva a nápoje pro psy, krmiva a nápoje pro kočky, krmivo pro psy a kočky ve formě prstýnků, konzervovaná krmiva pro psy a kočky, pochoutky pro zvířata (jedlé), jedlé pochoutky ke žvýkání pro psy, pamlsky pro domácí zvířata v podobě tyčinek z buvolí kůže, psí suchary, sušenky pro kočky, podestýlka pro zvířata, chaluhy jako krmivo pro zvířata, posilující krmivo pro zvířata; (35) reklama on-line v počítačových komunikačních sítích, poskytování zákaznických informací o produktech prostřednictvím Internetu a sociálních sítí, maloobchodní a velkoobchodní služby s výrobky uvedenými výše ve třídě 18, 24, 28, 29 a 31, zprostředkování interaktivního obchodu s výrobky uvedenými výše ve třídě 18, 24, 28, 29 a 31 pomocí globálních komunikačních sítí (Internet), pomoc při řízení obchodní činnosti, zejména týkající se vedení psí školky, vedení psího hotelu a obchodu s chovatelskými potřebami.  
(730) **AM ALEMAX accounting s.r.o.**, Dobrovského 874/29, Ostrava, Přívoz, 702 00, CZ  
(740) Ing. Kateřina Gregorová, patentový a známkový zástupce, Jiráskovo náměstí 159/10, Ostrava, Moravská Ostrava, 70200

(210) **O-574166**

- (220) 23.08.2021  
(320) 23.08.2021  
(511) 35, 36, 38, 41  
(540)



- (510) (35) reklama, propagace, řízení, organizace a administrativní obchodní činnosti, kancelářské práce; (36) finanční, peněžní a bankovní služby, pojišťovací služby; (38) telekomunikační služby; (41) vzdělávání, školení.  
(591) Barevná  
(730) **Union poisťovňa, a.s.**, Karadžičova 10, 813 60 Bratislava, SK  
(740) JUDr. Erika Mačáková LL.M. Ph.D., advokátka, U Hadovky 564/3, Praha 6, Dejvice, 16000

(210) **O-574182**

- (220) 18.03.2010  
(320) 18.03.2010  
(511) 5  
(540)

### IBUDOLOR

- (510) (5) farmaceutické a veterinární přípravky, sanitární přípravky pro zdravotnické účely, dietetické přípravky pro léčebné účely, potraviny pro kojenec a batolata, náplasti, obvazové materiály a krytí, materiály pro plombování zubů, dentální vosky, dezinfekční přípravky, všechny výše uvedené výrobky s výjimkou přípravků pro lékařskou péči o zuby a ústní dutinu.  
(730) **STADA Arzneimittel AG**, Stadastrasse 2/18, 611 18 Bad Vilbel, DE  
(740) Rott, Růžička & Guttman a spol., Vyskočilova 1566, Praha 4, Michle, 14000

(210) **O-574194**

- (220) 24.08.2021  
(320) 24.08.2021  
(511) 35, 36, 41, 45  
(540)

### DKS LEGAL

- (510) (35) administrativní pomoc při reakci na výzvy k účasti ve výběrových řízeních, administrativní pomoc při vypracování nabídek k poptávkám (RFP), administrativní služby, administrativní zpracování objednávek, aktualizace a údržba údajů v rejstřících, externí správa společností, obchodní zprostředkovatelské služby, pomoc při řízení obchodní činnosti, poradenské služby pro obchodní vedení, poradenství v oblasti řízení obchodní činnosti, profesionální obchodní poradenství, sjednávání a uzavírání obchodních transakcí pro třetí strany, sjednávání obchodních smluv pro jiné osoby, služby spojené s podáváním daňových příznání, zprostředkování obchodních informací, zprostředkování obchodů v oblasti propojení možných soukromých investorů s podnikateli, kteří potřebují financování; (36) dluhové poradenství, elektronický převod peněžních prostředků, finanční analýza, finanční hodnocení nabídek pro účast ve výběrových řízeních, finanční informace, poskytování finančních informací, finanční poradenství, služby agentury vymáhající pohledávky, úschova ceností, zprostředkování v oblasti nemovitosti; (41) akademie (vzdělávání), dálkové vzdělávání, koučink (školení) pořádání a vedení seminářů, pořádání a vedení workshopů (školení); (45) advokátní služby, auditu dodržování právních předpisů, mimosoudní řešení sporů, poradenství v oblasti duševního vlastnictví, právní poradenství při vypracování nabídek k poptávkám (RFP), právní poradenství při vypracování nabídek pro účast ve výběrových řízeních, právní poradenství týkající se mapování patentů, právní průzkum, právní služby advokáta, právní služby v oblasti sjednávání smluv pro jiné osoby, právní správa licencí, registrace názvů domén (právní služby), sledování práv k

- duševnímu vlastnictví za účelem právního poradenství, služby právního dohledu.  
(730) **Doleček Marek Mgr.**, Ostrovní 126/30, Praha 1, Nové Město, 11000, CZ  
**Sedláčková Kateřina Mgr.**, Ostrovní 126/30, Praha 1, Nové Město, 11000, CZ  
(740) Mgr. Marek Doleček, Ostrovní 126/30, Praha 1, Nové Město, 11000

- (210) **O-574196**  
(220) 24.08.2021  
(320) 24.08.2021  
(511) 33  
(540)

### VODKA CRYSTAL

- (510) (33) alkoholické nápoje (s výjimkou piv).  
(730) **UNITED BRANDS, s.r.o.**, č. p. 98, Modletice, 25101, CZ  
(740) Rott, Růžička & Guttman a spol., Vyskočilova 1566, Praha 4, Michle, 14000

- (210) **O-574202**  
(220) 25.08.2021  
(320) 25.08.2021  
(511) 14, 35, 36, 40, 41  
(540)



- (510) (14) vzácné kovy a jejich slitiny a výrobky z těchto látek, a to šperky, mince, numismatické sbírky, medaile, žetony a odznaky z drahých kovů; (35) propagační činnost, reklama, marketing, obchodní poradenské a konzultační služby, pomoc při řízení obchodní činnosti, obchodní administrativy, kancelářské práce, maloobchod, velkoobchod a zprostředkování obchodu se vzácnými kovy a jejich slitinami a výrobky z těchto látek, mincemi, numismatickými sbírkami, medaillemi, žetony a odznaky z drahých kovů; (36) zprostředkovatelské a poradenské služby v oblasti oceňování numismatických sbírek; (40) slévání drahých kovů, zlatnictví, stříbrenictví a klenotnictví (zpracování materiálů), kovotepectví; (41) výchova, vzdělávání, zábava, sportovní a kulturní aktivity, nakladatelství a vydavatelství, pořádání výchovně vzdělávacích akcí.  
(591) Barevná  
(730) **Moje mincovna CZ s.r.o.**, Kolbenova 882/5a, Praha 9, Vysočany, 19000, CZ  
(740) JUDr. Miroslav Růžička, advokát, Vodičkova 699/30, Praha 1, Nové Město, 11000

- (210) **O-574203**  
(220) 24.08.2021  
(320) 24.08.2021  
(511) 1, 3, 5, 44  
(540)

### NANO Beauty

- (510) (1) vitamíny pro použití při výrobě kosmetických přípravků, vitamíny pro použití při výrobě doplňků stravy; (3) kosmetika, kosmetické přípravky, kosmetické přípravky pro péči o pokožku, kosmetické masky na obličej, esence pro péči o pleť, kosmetické přípravky na zlepšení kvality pleti, přípravky proti stárnutí pleti, kosmetické přípravky na obličej, kosmetické přípravky pro osobní použití, bylinné výtažky pro kosmetické účely; (5) farmaceutické přípravky pro péči o pokožku, vitamínové přípravky, bylinné pleťové masky pro terapeutické účely, náplastí, minerální potravinové doplňky; (44) salóny krásy.  
(730) **SINDAT spol. s r.o.**, Ukrajinská 1488/10, Praha 10, Vršovice, 10100, CZ  
(740) JUDr. Jakub Kadlec, Karolinská 661/4, Praha 8, Karlín, 18600

- (210) **O-574204**  
(220) 25.08.2021  
(320) 25.08.2021  
(511) 19, 36, 37, 42  
(540)



- (510) (19) stavební materiály všeho druhu, nekovové montované rodinné domky a domy, přenosné domy, komerční objekty, vše nekovové a spadající do třídy 19; (36) zprostředkovatelská, konzultační a poradenská činnost v oblasti obchodu s nemovitostmi, činnost realitní kanceláře, nájem, pronájem, koupě, prodej a správa nemovitostí zařazených do této třídy, pronájem nebytových prostor pro komerční účely, investiční činnost, developerská činnost v oblasti výkupu pozemků a prodeje a pronájmu bytů a budov, finanční služby v investiční výstavbě, poradenská a zprostředkovatelská činnost ve výše uvedených oblastech; (37) stavby, stavebnictví, stavitelství, stavební dozor, poskytování stavebních informací, stavební práce všeho druhu spadající do třídy 37, montáž, opravy a servis montovaných rodinných domků a komerčních objektů, přípravné a dokončovací práce pro stavby, údržba nemovitostí, zprostředkovatelská a poradenská činnost ve výše uvedených oblastech, developerská činnost v oblasti stavebnictví; (42) projektová, inženýrská a designerská činnost v investiční výstavbě, příprava a vypracování technických návrhů, zprostředkovatelská, poradenská a obstaravatelská činnost ve výše uvedených oblastech, projekce (stavební), projektová činnost, inženýrská činnost.  
(591) Barevná  
(730) **RD Rýmařov s. r. o.**, 8. května 1191/45, Rýmařov, 79501, CZ  
(740) Macek and Partners, Mgr. Jiří Macek, Sázavská 751/16, Praha 2, Vinohrady, 12000

- (210) **O-574211**  
(220) 25.08.2021  
(320) 25.08.2021  
(511) 5, 29, 30, 35  
(540)



- (510) (5) proteinové potravinové doplňky; (29) kakaové máslo, jedlé ořechy, ochucené ořechy, pražené ořechy, zpracované ořechy, konzervované ořechy, blanširované ořechy, kandované ořechy, upravené kešu ořechy, sušené kokosové ořechy, upravené pekanové ořechy, upravené makadamové ořechy, zpracované betelové ořechy, zpracované vlašské ořechy, zpracované ovoce, houby a zelenina, ořechy a luštěniny, směsi pochutin obsahující zpracované ovoce a zpracované ořechy, ovocné pomazánky, pomazánky z ořechů, pomazánky na bázi ořechů, pomazánky z lísko-oríškového krému, želé, džemy, kompoty, zeleninové pomazánky, bílkoviny pro kulinářské použití, ovoce konzervované, upravené ovoce, kandované ovoce, sušené ovoce, mražené ovoce; (30) kakaové směsi, čokoláda, čokoládové pomazánky obsahující ořechy, omáčky obsahující ořechy, čokoládové pomazánky; (35) velkoobchodní prodej dietetických přípravků, velkoobchodní prodej cukrářských výrobků, maloobchodní prodej dietetických přípravků, maloobchodní prodej výživových doplňků, velkoobchodní prodej výživových doplňků, maloobchodní prodej cukrářských výrobků, podpora prodeje prostřednictvím zákaznických věrnostních programů.  
(591) Barevná  
(730) **arachis s.r.o.**, Štěrboholská 1434/102a, Praha 10, Hostivař, 10200, CZ  
(740) artpatent, advokátní kancelář s.r.o., Mgr. Tomáš Bejček, Dukelských hrdinů 976/12, Praha 7, Holešovice, 17000

(210) **O-574215**  
(220) 25.08.2021  
(320) 25.08.2021  
(511) 36, 39, 45  
(540)



- (510) (36) charitativní sbírky, organizování charitativních sbírek, získávání finančních prostředků na charitativní účely prodejem charitativních známek, charitativní služby, jmenovitě finanční služby, získávání prostředků pro charitativní účely, získávání finančních prostředků pro charitativní účely, získávání prostředků na charitativní účely formou zábavních akcí, poskytování informací vztahujících se k získávání finančních prostředků na charitativní účely, finanční služby, pojišťovací služby, finanční sponzoring, správa svěřeného majetku, zajišťování financí pro humanitární projekty; (39) charitativní služby, jmenovitě distribuce oblečení; (45) poskytování obuvi osobám v nouzi (charitativní služby).
- (730) **Le Giang Patrik**, Tajovského 8539/3B, Žilina 010 01, SK  
(740) Mgr. Markéta Vochovská Haindlová LL.M., Dlouhá 735/25, Praha 1, Staré Město, 11000

(210) **O-574227**  
(220) 25.08.2021  
(320) 25.08.2021  
(511) 25, 35, 41  
(540)

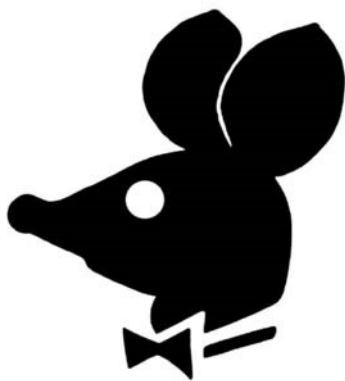

**KRÁSNÍ A NEZKROTNÍ**

- (510) (25) sportovní dresy, dámské spodní kalhotky, pánské trenýrky, boxerky, pánské trenýrky, ponožky, spodní prádlo, trička, svetry, čelenky (oděvy); (35) administrativní služby, cílený marketing, fakturace, marketing, návrh reklamních materiálů, PPC reklama, řízení obchodní činnosti sportovců, šíření reklamních materiálů, vyhledávání sponzorů; (41) pořádání sportovních soutěží, pronájem sportovišť, provozování sportovních zařízení, předprodej vstupenek, půjčování sportovního vybavení (s výjimkou vozidel), sportovní tábory, tělesná výchova.
- (730) **Krásní a nezkrotní z.s.**, 50, Skuhrov nad Bělou, 51703, CZ  
(740) Mgr. Marek Klauz, advokát, U Koupaliště 249, Rapotín, 78814

(210) **O-574239**  
(220) 26.08.2021  
(320) 26.08.2021  
(511) 9, 16, 21, 24, 35, 38, 41  
(540)

**Flora Theatre Festival**

- (510) (9) nosiče informací všeho druhu kromě papírových, a to zvukové nosiče, nosiče záznamů nahrané, audio nebo audiovizuální díla, videokazety, audiokazety, hudební díla, CD disky, databáze, informace a záznamy v elektronické podobě, multimediální nebo elektronické informační katalogy, elektronická periodika; (16) papír a tiskárenské výrobky z papíru a lepenky, reklamní, propagační výrobky z papíru spadající do této třídy, etikety vyjma textilních, tiskoviny, periodické i neperiodické publikace, informační, reklamní a propagační letáky, plakáty, prospekty, pohlednice, orientační plány a mapy, průvodce, dopisní obálky, přání, kalendáře, samolepky, obtisky, vystřihovánky, omalovánky, balicí papír, visačky nikoliv textilní, poštovní známky, fotografie a polygrafické výrobky, tištěné programy divadelních představení a koncertů, tištěné přehledy kulturních pořadů; (21) reklamní a upomínkové výrobky a předměty ze skla, keramiky a porcelánu, poháry, sklenice, talíře, vázy a vázičky, těžítka, sošky, figurky, papírové kelímky, podnosy pro rychlé občerstvení; (24) textilní upomínkové a reklamní výrobky; (35) zprostředkovatelská a manažerská činnost v oblasti kultury, propagace, reklama, inzery a služby v rámci pořádaných kulturních a společenských akcí, poskytování propagačních informací a propagačních informačních produktů všeho druhu, rozšiřování propagačních, reklamních, informačních a inzertních materiálů, sestavování a vydávání reklam, public relations, vydávání reklamních prospektů, tvorba mediální reklamy a TV reklamy, pořizování a tvorba propagačních videozáznamů; (38) šíření slova, hudby a informací o divadelním festivalu prostřednictvím počítačových sítí; (41) organizace, pořádání a realizace divadelního festivalu, organizace a pořádání výchovně-vzdělávacích akcí, odborných kursů, besed, seminářů, konferencí a filmových projekcí, nakladatelská, vydavatelská a publikační činnost, pořizování a tvorba informačních videozáznamů ke kulturním a vzdělávacím účelům, organizace soutěžních, společenských a kulturních akcí, výchovná a zábavní činnost, hudební festivaly, přehlídky, koncerty, provozování orchestrů, setkání hudebníků, pořádání koncertů, uměleckých pořadů a vystoupení (hudebních, pěveckých a divadelních), tvorba videoklipů, vydavatelská činnost v oblasti knih, hudební tvorby, tiskovin a časopisů, pořádání veřejných produkcí, tvorba kulturních programů, nahrávání zvukových a zvukově obrazových nosičů, agenturní činnost v oblasti kultury, organizování a zabezpečování kulturních akcí všeho druhu, vydávání tiskovin ke kulturním a vzdělávacím účelům jako jsou letáky, informační listiny, periodika, katalogy, plakáty, orientačních plány, mapy, průvodce a knihy, distribuce programů, pozvánek, vstupenek, prospektů a katalogů vyjma reklamních.
- (730) **Flora Theatre Festival, z.s.**, Kosinova 874/7, Olomouc, 77900, CZ  
(740) Ing. Petr Soukup, tř. Svobody 43/39, Olomouc, 77900

(210) **O-574258**  
(220) 26.08.2021  
(320) 26.08.2021  
(511) 12, 16, 25, 35  
(540)



- (510) (12) spalovací motory, motokáry, a to jejich rámy, brzdy, tlumiče, stabilizátory, disky na kola, volanty, sedačky, pedály, převodovky, plastové díly karosérie, chladiče, ochranné plechy, nádrže na palivo, náhradní díly a další komponenty pro motokáry, vše spadající do této třídy; (16) tiskoviny, a to časopisy, letáky, plakáty, kalendáře, manuály, pohlednice, tašky, ubrusy, tácky a jiné reklamní a propagační předměty z papíru, kancelářské potřeby (kromě nábytku), psací potřeby, materiály na modelování, vše spadající do této třídy; (25) oděvy všeho druhu, pánské, dámské, dětské, včetně sportovních, kombinézy, trička, košile, svetry, obuv, sportovní obuv, kloboučnické výrobky, a to čepice, kšiltovky, kravaty, šátky, rukavice; (35) reklamní, inzertní a propagační činnost, marketing a zprostředkování obchodu s výše uvedenými výrobky ve tř. 12, 16 a 25.
- (591) Barevná



- (730) **MS KART s.r.o.**, Žemovická 1272, Prachovice, Prachovice II, 38301, CZ  
(740) PROPATENT, Ing. Vlasta Sedláčková, patentový zástupce, Pod Pekařkou 107/1, Praha 4, Podolí, 14700

- (210) **O-574273**  
(220) 27.08.2021  
(320) 27.08.2021  
(511) 36  
(540)

**Šterkoviště**  
rezidence

- (510) (36) pronájem nemovitostí.  
(591) Barevná  
(730) **CREAM Real Estate, s.r.o.**, Nuselská 262/34, Praha 4 - Nusle, 14000, CZ

- (210) **O-574274**  
(220) 27.08.2021  
(320) 27.08.2021  
(511) 1, 5, 16, 30, 32, 33, 43  
(540)



- (510) (1) chemické výrobky pro potravinářský a farmaceutický průmysl, plastické hmoty v surovém stavu, farmaceutické a chemické výrobky a sloučeniny (užití zejména v potravinářství, biotechnologii a pro výrobu léčiv), chemická činidla (s výjimkou pro lékařské a zvěrolékařské účely), chemikálie pro laboratorní analýzy a vědecké účely a pro průmysl (s výjimkou pro lékařské a zvěrolékařské účely), farmaceutické konzervační přísady, biologické a bakteriální přípravky (s výjimkou pro lékařské a zvěrolékařské účely), chemické výrobky pro potravinářský průmysl, bakteriologické přípravky pro octové kvašení, prostředky pro čištění tekutin, chemické a biochemické přípravky pro čištění vody, destilovaná a draselná voda, diagnostické preparáty (s výjimkou pro lékařské a zvěrolékařské účely), kultury mikroorganismů (s výjimkou pro lékařské a zvěrolékařské účely), biochemické katalyzátory, přídavné kapaliny pro použití s abrazivy, syntetické materiály pro absorpci oleje, acetáty, octany, etanáty, aceton, propanon, dimethylketon, acetylen, adhezivní přípravky na chirurgické bandážování, aktinium, aktivní uhlí, sladidla umělá, směs kyseliny citrónové a hydrogenuhličitanu sodného, směsi jedlé sody a kyselin, roztoky pro odstraňování síranů z akumulátorů, albuminový papír, aldehydy, algináty, alkalické jodidy pro průmyslové účely, alkalické kovy, alkaloidy, etylalkohol, amoniak pro průmyslové účely, amonné soli, amyacetát, amylalkohol, antimon, kyselina antranilová, chemické apretace, arabská guma pro průmyslové účely, argon, arsen, arseničitan olovnatý, arsenové kyseliny, astat, balzám gurjanský na výrobu laků, adhezivní přípravky pro chirurgické bandážování, barium, chemické přípravky pro barvy, baryt, bauxit, chemické přípravky na bělení olejů a tuku, organické bělicí přípravky, benzeny, benzoová kyselina, bezvodý amoniak, jodidovaná a sladová bílkovina, živočišná nebo rostlinná bílkovina jako surovina, bizmut, brom pro chemické účely, celulóza a celulózové deriváty, cer, cesium, citlivý papír, cymen (izopropyltoluen), činidla chemická (s výjimkou pro lékařské a zvěrolékařské účely), přípravky proti zakalení a zamlžení očí, dehydratační prostředky pro průmyslové účely, fotocitlivé desky, cukry pro potravinářský průmysl, průmyslové detergenty, dextrin (apretura), diastáza (enzym) pro průmyslové účely, diazopapír, dispergační činidla pro olej a ropu, disperze plastické hmoty, ditioničtany, draselná voda, draslík, dřevný líh a ocet, dusičnan bizmutitý pro chemické účely,

dusičnan stříbrný a uranu, dusík, dusný oxid, dvojchroman draselný a sodný, dysprosium, emulgátory, enzymatické přípravky pro potravinářské účely, epoxidové pryskyřice v surovém stavu, erbium, octová esence, estery, etan, étery, etylalkohol, etylenglykol, etyléter, europium, fenol pro průmyslové účely, mléčné kvasinky pro průmyslové účely, fermium, feroxyanidy, filtrační materiály (chemické přípravky a rostlinné látky), filtrační keramické materiály ve formě částic, uhlík do filtrů, flokulační (vločkovací) činidla, formaldehyd pro chemické účely, fosfatidy, fosfáty (hnojivá), fosfor, fotografická redukční činidla, fotografické emulze a vývojky, fotografický papír, fluor, francium, chemické přísady pro fungicidy, galium, galáty bizmutu, hydroxid bizmutitý, galotaninová kyselina, galvanické přípravky, glukóza pro průmyslové účely, glyceridy, glykol, glykoléter, glykosidy, grafit pro průmyslové účely, rozpouštědla na gumy, helium, hasicí směsi, octan hlinitý, holmium, hydráty, hydraulické kapaliny, hydrogen uhličitán sodný pro chemické účely, hydrochlorečnany, hydroxid amonný a bizmutitý pro průmyslové účely, hydroxidy alkalických kovů, chlor, chlorečnany, chloridy, chemický indikátorový papír, infuzoriová hlinka, křemelina, izotopy pro průmyslové účely, insekticidy (chemické přísady), jod pro chemické a průmyslové účely, jodidované bílkoviny, kafr pro průmyslové účely, kalcinovaná voda, bezvodý uhličitán sodný, prostředky pro kalení kovů, kalifornium, kamenec, kamenná sůl, kaolin, karbid, katalyzátory, keramické glazury, keramické materiály ve formě částic užívané jako filtry, ketony, klíživé přípravky, kolodium, chemické látky pro kondenzaci, kondenzaci zabraňující chemikálie, korozivní přípravky, kostní uhlí, alkalické kovy, krypton, kreoct pro chemické účely, přípravky pro zpracování kůže, chemické látky pro kvašení vína, kyanidy, kyseliny, kyselinovzdomé chemické sloučeniny, lakmusový papír, lantan, lecitin jako surovina, lepidla pro průmyslové účely, lithium, louch sodný pro průmyslové účely, lutecium, mangany, mastné kyseliny, chladicí média, metan, metylbenzen, metyléter, mikroorganismy (s výjimkou pro lékařské a zvěrolékařské účely), naftalín, naftalen, nemrznoucí látky (chemikálie), neodym, neon, neptunium, nitrátový papír, oxidy, paládium, papírová vlákna, parafin, peroxid vodíku, peroxoboritan sodný, peroxiuhličitany, chemické přípravky pro výrobu pigmentů, plastifikátory, plutonium, plyny ztužené pro průmyslové účely, polokovy, nekovy, praseodym, prometium, protaktinium, štipitelné chemické prvky, steviol-glykosidy, stopové prvky pro rostliny, pryskyřice, přísady chemické do insekticidů a fungicidů, radioaktivní prvky pro vědecké účely, radon, renium, reagenční papír, rtuť, rubidium, sacharin, salsiak, samarium, selen, silikáty, silikony, síra, skandium, sladová bílkovina, sodík, soli (chemické přípravky), stroncium, roztoky stříbrných solí pro stříbření, sůl (surovina), sulfáty, sulfidy, škumpa (tríslovina), tanin, telur, technecium, terbium, tetrachloridy, těžká voda, thalium, thiokarbanilid, thorium, thulium, titaničtany, toluen, neutralizační přípravky pro toxické plyny, uhličitany, uhlík, uran, urychlovače vulkanizace, vápenec, viskóza, vodík, vulkanizační přípravky, vzácné zeminy, xenon, yterbium, yttrium, zásady, změkčovadla (plastifikátory), želatina pro průmyslové účely, živočišné uhlí, bentonit, mikrokrystalická celulóza, poloxomer, xylit, sorbitol, uhličitán sodný, stearan hořčičnatý, oxid křemíku, laktóza, manit, plastifikátory, antioxidanty, aroma pro potravinářský průmysl, přírodní extrakty pro potravinářský průmysl, přírodní barviva pro potravinářský průmysl, aspartam, sacharóza, glukóza, fruktóza, škroby, polysacharóza, kyselina vinná, kyselina citrónová, vše v rámci této třídy; (5) farmaceutické a vitamínové přípravky tabletované a v prášku, ovocné přenosné vitamíny obohacené vitamíny pro kojence, farmaceutické a veterinární výrobky v rámci této třídy, potraviny pro zvláštní výživu pro lékařské účely, léčiva, doplňky výživy pro léčebné účely, vitamínové a minerální doplňky stravy v prášku, hygienické výrobky pro léčebné účely, potraviny pro kojence a batolata, diabetické přípravky pro léčebné účely, dietní potraviny upravené pro lékařské účely, doplňky výživy, nikoliv pro lékařské účely, doplňky stravy, dietní doplňky stravy, potravinové doplňky a doplňky stravy určené pro zvláštní výživu, obsahující látky rostlinného původu, výživové doplňky zdravé výživy pro léčebné účely pro denní doplnění stravy ve formě práškové, prostředky a přípravky na hubnutí, nutraceutika jako dietní doplňky, diabetické, bezlepekové a bezcholesterolové výrobky fortifikované vitamíny, minerálními látkami, stopovými prvky, přípravky potlačující chuť k jídlu pro lékařské účely, dietní potraviny pro lékařské účely, doplňky stravy živočišného charakteru, doplňky stravy rostlinného charakteru doplněné o minerální soli, stopové prvky a sacharidy v sušené formě, energetické prášky nahrazující jídlo, jakožto doplňky stravy, kojenecká výživa, minerální doplňky stravy, umělá sladidla pro diabetiky, umělý čaj (pro léčebné účely), vitamínové přípravky jako doplňky stravy, vlákniny (dietetické -), želatinové kapsle na léčiva, želatinové vitamíny, žvýkačky na osvěžení dechu pro lékařské účely, rozpustné nápoje pro lékařské účely, koncentráty a jiné přípravky pro přípravu nápojů k léčebným účelům, minerální vody a dietetické nápoje upravené pro lékařské účely, doplňky

výživové pro lékařské účely, bílkovinné přípravky nebo potrava pro lékařské účely, balzámy a krémy a masti pro lékařské účely, chemické přípravky pro lékařské a farmaceutické účely, léčivé oleje, oleje pro lékařské účely, tuky pro lékařské účely, léčivé soli, tinktury pro lékařské účely, vitamínová a minerální výživa ve formě koncentrátů, proteinové koncentráty jako výživné přísady k potravinám pro léčebné účely, potravinové doplňky s léčebnými účinky, výživné nebo dietetické přípravky pro lékařské účely pro denní doplnění stravy jako instantní strava nebo samostatná směs, práškové směsi pro lékařské účely, medicínální čajové směsi, bakteriální, chemické, biologické přípravky pro lékařské a veterinární účely, chemicko-farmaceutické přípravky, potravinové doplňky pro lékařské účely spadající do této třídy, prostředek s profylaktickým účinkem vůči nádorům, minerální doplňky potravy, cukrovinky s léčivými přísadami, minerální a vitamínové přípravky, bylinné čaje pro lékařské účely, léčivé čaje, medicínální vína, medicínální sirupy, výtažky, šťávy a elixýry léčivé (s léčebnými účinky), povzbuzující nápoje pouze pro léčebné účely, doplňky potravin minerální, minerální vody pro léčebné účely, minerální doplňky s antioxidantními účinky, farmaceutické a dietetické potraviny a přípravky pro lékařské účely, zdravotní prevenci a rekonvalescenci, medicínální potravinové doplňky a nápoje pro zlepšení zdraví, pro zvýšení imunity, odolnosti organismu a jeho detoxikaci, jen pro léčebné účely, dietetické přípravky pro denní doplnění stravy (včetně fitness přípravků) s léčebnými účinky, přírodní léčivé prostředky pro zvláštní výživu, vtírací posilující tekuté přípravky pro sportovce (s léčebnými účinky), dietetické látky upravené pro lékařské účely, posilující přípravky, tonika, léčivé bahno, bahno pro koupele, balzámy pro lékařské účely, léčivé byliny, byliny na koupení pro lékařské účely, cigarety netabákové pro lékařské účely, cukr pro lékařské účely, čaj astmatický, čaje odtučňovací pro lékařské účely, drogy pro léčebné účely, přípravky pro péči o dutinu ústní pro lékařské účely, dřevo cedrové s repelentním účinkem, léčivé přípravky do koupele, mořská voda pro zdravotní koupele, koupelové soli léčebné, koupele oksyložené, kurare, kúry pro farmaceutické účely, léčiva pro humánní medicínu, léčivé cukrovinky a pastilky, přenosné lékárníčky (včetně obsahu), leukoplast, masti na popáleniny od slunce, mandlové mléko pro lékařské účely, mateří kasička pro lékařské účely, mentol, soli minerální vody, mléko sušené pro kojence, náplasti, nápoje léčivé, narkotika, náramky pro lékařské účely, přípravky proti pocení nohou, obinadla hygienická, obklady, obvazy tlakové, odvary pro farmaceutické účely, oleje pro lékařské použití, tonika pro léčebné účely, pročišťující přípravky, rebarborové kořeny pro farmaceutické přípravky, jedlá rostlinná vlákna pro výživu, séra, sedativa, sladké dřevo pro lékařské účely, aldehydy pro farmaceutické účely, algicidy, alkaloidy pro lékařské účely, alkohol pro léčebné účely, zubní amalgám, analgetika, anestetika, aminokyseliny pro lékařské účely, antibakteriální a dezinfekční přípravky, antibiotika, chemické antikoncepční přípravky, antipyretika, antiseptika, bakteriální přípravky pro lékařské a zvěrolékařské účely, bakteriologické kultury, bavlna pro lékařské účely, bílkoviny obohacené mléko (potravní doplněk), bílkovinná potrava pro lékařské účely, biocidy, prostředky proti bolestem hlavy, zubní brusné přípravky, bronchodilatační přípravky, číhací soli, čipky, přípravky na čištění vzduchu, detergenty pro lékařské účely, dezinfekční přípravky pro hygienické účely, diabetický chléb upravený k léčebným účelům, diagnostické přípravky pro lékařské účely, digitalin, přípravky na mytí dobytka, enzymy pro lékařské účely, estery pro farmaceutické účely, fenykl pro lékařské účely, fungicidy, gáza na obvazování, glycerin pro lékařské účely, glycerofosfáty, guma pro lékařské účely, gurjanský balzám pro lékařské účely, hematogen, hemoglobin, přípravky proti hemoroidům, herbicidy, repelenty proti hmyzu, léčivé houby, hormony pro lékařské účely, hořčice pro farmaceutické účely, hygienické kálhotky, hygienické ubrusky, hygienické vložky, absorpční vata, absorpční tampóny, chemická činidla pro lékařské a zvěrolékařské účely, chemické přípravky pro lékařské a zvěrolékařské účely, chirurgická plátna, obvazy a roušky, chloroform, chirurgické implantáty (živé tkáně), medicínální infuze, insekticidy, semeno pro umělou inseminaci, jedy, jojoba, jodová tinktura, kafrový olej, kokain, koprový výtažek pro léčebné účely, opiáty, opodeldok, přípravky pro osvětlení vzduchu, farmaceutické přípravky pro péči o pokožku, polštářek pro kojící, pomády pro lékařské účely, projímadla, sterilizační přípravky, steroidy, strychnin, sulfoamid (léčiva), tablety vykuřovací, chemické přípravky pro určení těhotenství, mléčný tuk, ubrusky napaštěné farmaceutickými vodíčkami, uhlí živočišné pro lékařské účely, utišující prostředky, vaginální výplachy, vody termální, žvýkací guma a žvýkačky pro lékařské účely, vše v rámci této třídy; (16) papírové obaly, tiskoviny, časopisy, periodika, tištěné publikace v oblasti zahradnictví, lesnictví, zemědělství, architektury, stavebnictví a stavitelství, papír, nádoby a zařízení pro pěstování rostlin z papíru, papír balící, papír voskovaný, filtrační papír, tiskárenské výrobky, potřeby pro knižní vazby, plakáty, neperiodické i periodické publikace, například

brožury, časopisy, kalendáře, katalogy, ročenky, knihy, oběžníky, zpěvníky, knihy k nalepování výstřižků (alba), komiksy, archy papíru, lístky, tiskoviny, poutače z papíru nebo z lepenky, mapy, atlasy, obrazy, pohlednice a jiné propagační a informační materiály a upomínkové předměty, spadající do této třídy, jako propagační publikace, ročenky, papírové propagační samolepky, manuály, noviny, knihařské výrobky, papírové podložky pod sklenice, i pivní, papírové ubrusky a ubrusy, obaly na lahve, etikety, obaly na potraviny v prášku, lepenka a kartonážní výrobky, alba, blahopřání i hudební, diagramy, fotografie, stojany na fotografie, grafické reprodukcce, grafiky, lepty, listky, litografie, olejovky, malby (obrazy) zarámované či nezarámované, letáky, portréty, prospekty, rytiny, psací potřeby, tiskařské typy, štočky, obaly z papíru, známky, samolepky, bloky (papírnické výrobky), popisní papír, etikety, kromě textilních, formuláře, karty, papírové počítačové programy, obálky, poštovní známky, pořadače (kancelářské potřeby), papírnické zboží kancelářské, obalové materiály, pouzdra na pera, pouzdra na razítka, připínáčky, razítka, seznamy (rejstříky), těžítka, tikety, účetní knihy, zápisníky (notesy), krabice lepenkové nebo papírové, obtisky, pásky doutníkové, podložky (psací), pouzdra na doklady, praporky, pytlíky jako obaly (z papíru nebo umělých hmot), ručníky papírové, štíty vývěsní z papíru nebo z lepenky, tabule reklamní z papíru nebo lepenky, učební a vyučovací pomůcky s výjimkou přístrojů, vše v rámci této třídy; (30) cukrovinky, zmrzlina a mražené zmrzlinové výrobky, tabletované a práškové potravinářské výrobky, a to přírodní sladidla a cukrovinky, cukr, sladidla přírodní, nápoje kávové, čokoládové, kakaové, tabletované a práškové potravinářské výrobky, a to sladidla na přírodní bázi, komprimáty, žvýkačky, marcipán, sůl, sušenky, káva, čaj, kakao, rýže, tapioka, ságo, kávové náhražky, mouka a přípravky z obilnin, chléb, pečivo, med, sirup melasový, droždí, prášky do těsta, hořčice, ocet, nálevy k ochucení, koření, led pro osvětlení, arašidové cukrovinky, aromatické přípravky do potravin, bonbóny, cukroví, mentolové cukroví, cukrovinky k ozdobení vánočních stromků, čokoláda, čokoládové nápoje s mlékem, dorty, fondány, jemné pečivo, karamely, kávové náhražky rostlinného původu, kávové nápoje s mlékem, keksy, koláče s náplní, kreky, pražená kukurice, listové těsto, lupínky, vložky obilné, makaróny, mandlové cukrovinky, mandlové těsto, marinády, chuťové přísady, máslové, tukové těsto, masové paštiky zapečené v těstě, masové pirožky, medovníky, perníky, mentol do cukrovinek, výrobky z kukuričné mouky, mušlí, kávové náhražky, omáčka sójová ostrá, oplatky, potraviny na bázi ovsa, ovesné vložky, jedlé ozdoby na dorty, palačinky, neléčivé pastilky, pečivo s masovou náplní, pivní ocet, pizzy, popcorn, potraviny z mouky, pralinky, prášek do pečiva, příchutě, aroma, příchutě do nápojů, s výjimkou éterických olejů, pudinky, rýžové koláčky, sladový výtažek jako potravina, suchary, sušenky máslové, biskvity, suší, šerbet (zmrzlina, cukrovinky), škrabkové výrobky jako potrava, ztužovače šlehačky, špagety, masové šťávy, s výjimkou dresinků, tablety (cukrovinky), těstoviny, třešti do potravin, nikoliv pro lékařské účely, včelí kasička pro lidskou spotřebu, ne pro lékařské účely, kukuričné vložky, mořská voda na vaření, výrobky z kaka, výrobky z obilovin, zahušťovací přípravky na kuchyňské použití, zákusky, koláče, zálivky na ochucení, zjemňující látky na maso pro domácnost, pojivá jako přísady do zmrzliny, zmrzlina jogurtová, zmrzlinové poháry, želé ovocné, žvýkačky, ne pro lékařské účely, vše v rámci této třídy; (32) piva, energetické a vitamínové nápoje nealkoholické, nealkoholické nápoje syčené i nesyčené, včetně nápojů minerálních, šumivých, iontových a energetických, sorbety (jako nápoje), nápojové přípravky, sirupy do nápojů, sirupy, koncentráty a jiné přípravky pro přípravu nápojů, ovocné a zeleninové šťávy - v rámci této třídy, mošty, ovocné nektary a nápoje z ovocných šťáv, stolní a minerální vody, diabetické a dietetické nápoje neléčebné, práškové nealkoholické nápoje, práškové přípravky a příchutě pro výrobu nealkoholických nápojů a likérů, obohacené vitamínové nápoje a koncentráty, nealkoholické aperitivy, šumivé nápoje a jiné nápoje nealkoholické, ovocné nápoje a šťávy, sirupy a jiné přípravky ke zhotovování nápojů, citronády, koktejly (nealkoholické), nápoje (přípravky na výrobu), sladové pivo, šerbet (nápoje), nízkoalkoholické pivo, pivo, tablety na přípravu šumivých nápojů, směsi na přípravu nápojů, prášek k přípravě nápojů, voda obsahující lithium a další prvky a nebo vitamíny, proteiny a enzymy, výtažky z chmele na výrobu piva, zeleninové šťávy (nápoje), nealkoholické nápoje s vůní lihu, nealkoholické nápoje s vůní alkoholu, nealkoholické nápoje se stopovou příměsí etanolu, přípravky k zhotovování nápojů, přísady a příchutě do nápojů, tabletované přípravky na výrobu nealkoholických nápojů, instantní nápoje, sušené koncentráty a jiné přípravky pro přípravu nápojů, rajčatová šťáva (nápoj), vše v rámci této třídy; (33) alkoholické nápoje (s výjimkou piva), vína, lihoviny, likéry, alkoholické esence, alkoholické výtažky z ovoce, alkoholové extrakty, aperitivy, destilované nápoje, alkoholické mošty, pálenky, nízkoalkoholické nápoje, alkoholické nápoje s pivní příchutí - v rámci této třídy, koktejly, medovina, nápoje obsahující ovoce

(alkoholické), arak, brandy, curacao (pomerančový likér), alkoholizované nápoje jako limonády, mošty, džusy, šťávy, sirupy, matolinové vína a likéry, mentolové nápoje (alkoholické), rum, lihovina z rýže, saké, vodka, whisky, digestiva, gin, griotka, instantní nápoje (alkoholické), šumivé alkoholické nápoje, stolní a minerální vody (alkoholizované), vše v rámci této třídy; (43) příprava jídel a nápojů pro spotřebu, služby zajišťující hygienické stravování a nápoje, restaurace, pohostinství, dočasné ubytování, rychlé občerstvení, jídelny, kavárny, hostinská činnost, samoobslužné restaurace a automaty, poskytování občerstvení, služby poskytující ubytování a stravování, gastroservis - zásobování restaurací a provozoven potravinářskými výrobky a nápoji, hromadné dodávání hotových jídel, nápojů do restaurací, jídelen, služby spojené s ubytováním, stravováním a občerstvením, provozování penzionů, hotelů, hostelů, motelů, hostinských činností, bary, snack bary, kafeterie, motoresty, hostince, kantýny, závodní jídelny, menzy, catering, zajištění stravování při společenských akcích a služby spojené s nákupem a obstaráváním potravin, nápojů a občerstvení, pohostinství, příprava jídel, společné stravování, podávání jídel a nápojů, příprava jídel a nápojů ke spotřebě, zejména steaků a zeleninových a ovocných salátů a pizz, těstovin, poskytování a obstarávání jídla a nápojů, automat pro občerstvení, zásobování v rámci této třídy, poskytování gastronomických služeb, příprava jídel a výrobků studené kuchyně, pořádání hostin, provozování pizzerie, bufetu, vinárny, poradenství v oboru hotelnictví, poradenství v oboru gastronomie, zajišťování hotelových pobytů, pronájem apartmánů, sálů, salonků a jiných nebytových prostor obsažených v této třídě, poradenství v oboru provozování hotelů a gastronomických provozů, vše v rámci této třídy.

(730) **Daněk Vilém**, Vinohradská 403/17, Praha 2, Vinohrady, 12000, CZ

(210) **O-574276**  
(220) 27.08.2021  
(320) 27.08.2021  
(511) 36, 37  
(540)

**GATREA**

(510) (36) poskytování financí pro nákup nemovitostí, služby realitních kanceláří vztahující se k nákupu a prodeji budov, služby nemovitostní (realitní služby), správa nemovitostí, management nemovitostí; (37) údržba nemovitostí.

(591) Barevná  
(730) **GATREA a.s.**, Washingtonova 1624/5, Praha 1, Nové Město, 11000, CZ  
(740) Advokátní kancelář - Mgr. Petr Žižka, LL.M., Mgr. Petr Žižka LL.M., Sedláčkova 209/16, Plzeň, Vnitřní Město, 30100

(210) **O-574277**  
(220) 27.08.2021  
(320) 27.08.2021  
(511) 35, 41  
(540)



(510) (35) cílené zasilání reklamních materiálů, grafická úprava pro reklamní účely, marketing, modeling pro reklamní účely nebo podporu prodeje, návrh reklamních materiálů, PPC reklama, propagace, propagace prodeje pro třetí osoby, předvádění zboží, psaní reklamních textů, reklama, rozhlasová reklama, řízení obchodní činnosti sportovců, sestavování katalogů informací pro obchodní či reklamní účely, styk s veřejností, šíření reklamních materiálů, televizní reklama, venkovní reklama, vyhledávání sponzorů, výroba reklamních filmů, zprostředkování propagace,

zprostředkování reklamy; (41) fotografování, informace o zábavě, měření času při sportovních akcích, nahrávání videokazet, obrazové zpravodajství, on-line vydávání elektronických knih a časopisů, plánování večírků (zábava), pořádání soutěží (vzdělávacích nebo zábavných), pořádání sportovních soutěží, pořádání výstav ke kulturním nebo vzdělávacím účelům, poskytování elektronických publikací on-line bez možnosti stažení, poskytování filmů bez možnosti stažení prostřednictvím přenosu videa na objednávku, poskytování televizních programů bez možnosti stažení prostřednictvím přenosu videa na objednávku, poskytování videí on-line bez možnosti stažení, předprodej vstupenek (zábava), předvádění živých vystoupení, pronájem sportovišť, provozování sportovních zařízení, školení, televizní zábava, zábava.

(730) **Maňoušek Jaroslav**, Na Výsluní 2424/10, Boskovice, 68001, CZ

(210) **O-574278**  
(220) 27.08.2021  
(320) 27.08.2021  
(511) 30, 43  
(540)

**PIZZATINI**

(510) (30) pizza těsto, pizza omáčka; (43) pizzerie (food truck pojezdné bistro).  
(730) **Blažek Martin**, náměstí Míru 12, Zlín, 76001, CZ

(210) **O-574287**  
(220) 27.08.2021  
(320) 27.08.2021  
(511) 29, 31, 32, 41, 43  
(540)



(510) (29) maso, ryby, drůbež a zvěřina, masové výtažky, konzervované, mražené, sušené a vařené ovoce a zelenina, želé, džemy, kompoty, vejce, mléko, sýry, máslo, jogurty a jiné mléčné výrobky, potravinářské oleje a tuky; (31) surové a nepracované zemědělské, akvakulturní, zahradnické a lesní produkty, zrna a semena surová nebo nepracovaná, čerstvé ovoce a zelenina, čerstvé bylinky, přírodní rostliny a květiny, cibule a hlízy, sazenice a semena pro pěstování rostlin, živá zvířata, krmiva a nápoje pro zvířata, slad; (32) piva, nealkoholické nápoje, minerální a sycené vody, ovocné nápoje a ovocné šťávy, sirupy a jiné nealkoholické přípravky pro přípravu nápojů; (41) vzdělávání, školení, zábava, sportovní a kulturní činnost; (43) služby zajišťující stravování a nápoje, dočasné ubytování.

(591) Barevná  
(730) **ASTRON hotels, s.r.o.**, Mladoboleslavská 1128, Praha 9, Kbely, 19700, CZ

(210) **O-574288**  
(220) 27.08.2021  
(320) 27.08.2021  
(511) 29, 31, 32, 41, 43  
(540)



(510) (29) maso, ryby, drůbež a zvěřina, masové výtažky, konzervované, mražené, sušené a vařené ovoce a zelenina, želé, džemy, kompoty, vejce, mléko, sýry, máslo, jogurty a jiné mléčné výrobky, potravinářské oleje a tuky; (31) surové a nepracované zemědělské, akvakulturní, zahradnické a lesní produkty, zrna a semena surová nebo nepracovaná, čerstvé ovoce a zelenina, čerstvé bylinky, přírodní rostliny a květiny, cibule a hlízy, sazenice a semena pro pěstování rostlin, živá zvířata, krmiva a nápoje pro

zvířata, slad; (32) piva, nealkoholické nápoje, minerální a sycené vody, ovocné nápoje a ovocné šťávy, sirupy a jiné nealkoholické přípravky pro přípravu nápojů; (41) vzdělávání, školení, zábava, sportovní a kulturní činnost; (43) služby zajišťující stravování a nápoje, dočasné ubytování.

(591) Barevná

(730) **ASTRON hotels, s.r.o.**, Mladoboleslavská 1128, Praha 9, Kbely, 19700, CZ

(210) **O-574290**

(220) 27.08.2021

(320) 27.08.2021

(511) 16, 21, 32, 33, 35, 40, 41, 43

(540)

## RODINNÉ VINAŘSTVÍ KOŠUT

(510) (16) etikety kromě textilních, kalendáře, knihy, letáky, obálky, obaly na lahve lepenkové nebo papírové a z plastických hmot, úložné krabice papírové, papírové obaly všeho druhu včetně obalů na nápoje a potraviny (kromě papírových kelímků), obalový materiál zařazený do této třídy, papírové visačky a vlaječky, periodické a neperiodické tiskoviny, zejména prezentační a firemní publikace, plakáty, pohlednice, pozvánky, přání, reklamní katalogy, fotografie, grafická díla, grafické reprodukcce a jiná vyobrazení, reklamní, propagační a informační materiály z papíru a z plastických hmot, reklamní tabule z papíru nebo lepenky, pera, tužky a psací potřeby, ubrusy a ubrousky papírové, účetky, samolepky, propagační a upomínkové předměty z papíru, lepenky a plastu, obaly a tašky z papíru a umělých hmot v jiné třídě nezařazené, počítačové výstupy v tištěné formě na papírovém nosiči; (21) dekantéry, demizony, džbány, karafy, viněty na karafy, lahve, kapesní lahve, korbele, košťáry na víno, nálevky na víno, skleněné dózy, skleněné zátky, sklenice na pití, smaltované sklo, ne pro stavební účely, trychtýře, vázy, vývrtky, elektrické i neelektrické, otvíráky na lahve, elektrické i neelektrické, výrobky z křišťálového skla, výrobky z porcelánu, chladicí boxy na víno, držáky na sklenice, kbelíky na chlazení vína, stojany na vinné láhve, stojany a držáky na poháry a skleničky; (32) sirupy pro přípravu limonád, sirupy pro přípravu nápojů, nealkoholické nápoje, minerální vody, šumivé nealkoholické nápoje, nápoje a šťávy ovocné a zeleninové, ovocné a zeleninové výtažky nealkoholické, mošty, též hroznové, nealkoholické koktejly, nápoje z ovocných šťáv, slazené ovocné nápoje, přípravky ke zhotovování nealkoholických nápojů, sorbety spadající do této třídy, piva, nealkoholická vína, dealkoholizovaná vína; (33) alkoholické nápoje (s výjimkou piva), lihoviny, likéry, vína všech druhů, především jakostní vína, vína přívlastková, archivní vína, šumivá vína, sekty, alkoholické výtažky, alkoholické extrakty a esence z ovoce a hroznů, mošty s alkoholem, koktejly s alkoholem, alkoholické nápoje obsahující ovoce, konzumní a značkové lihoviny, řezané a ušlechtilé destiláty, včetně macerátů a vyluhů, vinné, ovocné, bylinné a obilné destiláty, předem namíchané alkoholické nápoje (s výjimkou nápojů na bázi piva); (35) obchodní provoz vinotéky specializovaného obchodu pro prodej a ochutnávku alkoholických nápojů, export, import, maloobchodní, velkoobchodní nebo elektronický (internetový) prodej výrobků uvedených výše ve třídě 16, 21, 32 a 33, obchodní zprostředkování v oblasti prodeje alkoholických nápojů, organizování a pořádání prodejních, prezentačních a reklamních akcí a výstav, reklamní a marketingové činnosti, předvádění/obchodní prezentace produktů, automatizované zpracování a správa obchodních dat, poskytování obchodních informací, poradenství v obchodní činnosti v oboru vinařství a sommeliérství, marketing, cílený marketing, internetový marketing, event marketing (získávání zákazníků pořádáním akcí), propagace a prezentace eventů prostřednictvím webových stránek eventů; (40) vinařství (zakázková výroba vína pro jiné osoby); (41) výchova, vzdělávání, zábava, organizování odborných kurzů, školení, lektorská činnost, pořádání a organizování degustací vín (vzdělávací nebo zábavní akce), kulturní aktivity, informace o možnostech rekreace a rozptýlení, informace o výchově a vzdělávání, informace o možnostech zábavy, vydávání knih, organizování a vedení konferencí a kongresů, korespondenční kurzy, organizování a vedení seminářů, organizování kulturních nebo vzdělávacích výstav, organizování plesů, organizování představení, organizování soutěží (vzdělávacích nebo zábavných), organizování sportovních soutěží, zábavné parky, plánování a organizování večírků, pořádání soutěží krásy, poskytování on-line elektronických publikací, provozování her on-line, provozování heren, předprodej vstupenek, vyučování, tělesná výchova, zveřejňování textů kromě reklamních, vydávání textů kromě reklamních nebo náborových, živá představení, organizování živých vystoupení, zkoušení, přezkoušení; (43) provozování pohostinských služeb ve vinných sklepech a vinotékách, ochutnávky vín (poskytování nápojů), dočasné ubytovací služby, restaurační a hotelové služby, provozování bufetů a rychlých občerstvení.

(730) **Rodinné vinařství Košut s.r.o.**, 178, Prušánky, 69621, CZ

(740) Mgr. Tomáš Cimbota, advokát, Horní náměstí 365/7, Olomouc, 77900

(210) **O-574291**

(220) 27.08.2021

(320) 27.08.2021

(511) 16, 21, 32, 33, 35, 40, 41, 43

(540)



(510) (16) etikety kromě textilních, kalendáře, knihy, letáky, obálky, obaly na lahve lepenkové nebo papírové a z plastických hmot, úložné krabice papírové, papírové obaly všeho druhu včetně obalů na nápoje a potraviny (kromě papírových kelímků), obalový materiál zařazený do této třídy, papírové visačky a vlaječky, periodické a neperiodické tiskoviny, zejména prezentační a firemní publikace, plakáty, pohlednice, pozvánky, přání, reklamní katalogy, fotografie, grafická díla, grafické reprodukcce a jiná vyobrazení, reklamní, propagační a informační materiály z papíru a z plastických hmot, reklamní tabule z papíru nebo lepenky, pera, tužky a psací potřeby, ubrusy a ubrousky papírové, účetky, samolepky, propagační a upomínkové předměty z papíru, lepenky a plastu, obaly a tašky z papíru a umělých hmot v jiné třídě nezařazené, počítačové výstupy v tištěné formě na papírovém nosiči; (21) dekantéry, demizony, džbány, karafy, viněty na karafy, lahve, kapesní lahve, korbele, košťáry na víno, nálevky na víno, skleněné dózy, skleněné zátky, sklenice na pití, smaltované sklo, ne pro stavební účely, trychtýře, vázy, vývrtky, elektrické i neelektrické, otvíráky na lahve, elektrické i neelektrické, výrobky z křišťálového skla, výrobky z porcelánu, chladicí boxy na víno, držáky na sklenice, kbelíky na chlazení vína, stojany na vinné láhve, stojany a držáky na poháry a skleničky; (32) sirupy pro přípravu limonád, sirupy pro přípravu nápojů, nealkoholické nápoje, minerální vody, šumivé nealkoholické nápoje, nápoje a šťávy ovocné a zeleninové, ovocné a zeleninové výtažky nealkoholické, mošty, též hroznové, nealkoholické koktejly, nápoje z ovocných šťáv, slazené ovocné nápoje, přípravky ke zhotovování nealkoholických nápojů, sorbety spadající do této třídy, piva, nealkoholická vína, dealkoholizovaná vína; (33) alkoholické nápoje (s výjimkou piva), lihoviny, likéry, vína všech druhů, především jakostní vína, vína přívlastková, archivní vína, šumivá vína, sekty, alkoholické výtažky, alkoholické extrakty a esence z ovoce a hroznů, mošty s alkoholem, koktejly s alkoholem, alkoholické nápoje obsahující ovoce, konzumní a značkové lihoviny, řezané a ušlechtilé destiláty, včetně macerátů a vyluhů, vinné, ovocné, bylinné a obilné destiláty, předem namíchané alkoholické nápoje (s výjimkou nápojů na bázi piva); (35) obchodní provoz vinotéky specializovaného obchodu pro prodej a ochutnávku alkoholických nápojů, export, import, maloobchodní, velkoobchodní nebo elektronický (internetový) prodej výrobků uvedených výše ve třídě 16, 21, 32 a 33, obchodní zprostředkování v oblasti prodeje alkoholických nápojů, organizování a pořádání prodejních, prezentačních a reklamních akcí a výstav, reklamní a marketingové činnosti, předvádění/obchodní prezentace produktů, automatizované zpracování a správa obchodních dat, poskytování obchodních informací, poradenství v obchodní činnosti v oboru vinařství a sommeliérství, marketing, cílený marketing, internetový marketing, event marketing (získávání zákazníků pořádáním akcí), propagace a prezentace eventů prostřednictvím webových stránek eventů; (40) vinařství (zakázková výroba vína pro jiné osoby); (41) výchova, vzdělávání, zábava, organizování odborných kurzů, školení, lektorská činnost, pořádání a organizování degustací vín (vzdělávací nebo zábavní akce), kulturní aktivity, informace o možnostech rekreace a rozptýlení, informace o výchově a vzdělávání, informace o možnostech zábavy, vydávání knih, organizování a vedení konferencí a kongresů, korespondenční kurzy, organizování a vedení seminářů, organizování kulturních nebo vzdělávacích výstav, organizování plesů, organizování

představení, organizování soutěží (vzdělávacích nebo zábavných), organizování sportovních soutěží, zábavné parky, plánování a organizování večírků, pořádání soutěží krásy, poskytování on-line elektronických publikací, provozování her on-line, provozování heren, předprodej vstupenek, vyučování, tělesná výchova, zveřejňování textů kromě reklamních, vydávání textů kromě reklamních nebo náborových, živá představení, organizování živých vystoupení, zkoušení, přezkoušení; (43) provozování pohostinských služeb ve vinných sklepech a vinotékách, ochutnávky vín (poskytování nápojů), dočasné ubytovací služby, restaurační a hotelové služby, provozování bufetů a rychlých občerstvení.

(591) Barevná

(730) **Rodinné vinařství Košut s.r.o.**, 178, Prušánky, 69621, CZ

(740) Mgr. Tomáš Cimbota, advokát, Horní náměstí 365/7, Olomouc, 77900

možnostech zábavy, vydávání knih, organizování a vedení konferencí a kongresů, korespondenční kurzy, organizování a vedení seminářů, organizování kulturních nebo vzdělávacích výstav, organizování plesů, organizování představení, organizování soutěží (vzdělávacích nebo zábavných), organizování sportovních soutěží, zábavné parky, plánování a organizování večírků, pořádání soutěží krásy, poskytování on-line elektronických publikací, provozování her on-line, provozování heren, předprodej vstupenek, vyučování, tělesná výchova, zveřejňování textů kromě reklamních, vydávání textů kromě reklamních nebo náborových, živá představení, organizování živých vystoupení, zkoušení, přezkoušení.

(591) Barevná

(730) **Rodinné vinařství Košut s.r.o.**, 178, Prušánky, 69621, CZ

(740) Mgr. Tomáš Cimbota, advokát, Horní náměstí 365/7, Olomouc, 77900

(210) **O-574292**

(220) 27.08.2021

(320) 27.08.2021

(511) 16, 21, 33, 35, 41

(540)



(510) (16) etikety kromě textilních, kalendáře, knihy, letáky, obálky, obaly na lahve lepenkové nebo papírové a z plastických hmot, úložné krabice papírové, papírové obaly všeho druhu včetně obalů na nápoje a potraviny (kromě papírových kelímků), obalový materiál zařazený do této třídy, papírové visačky a vlaječky, periodické a neperiodické tiskoviny, zejména prezentační a firemní publikace, plakáty, pohlednice, pozvánky, přání, reklamní katalogy, fotografie, grafická díla, grafické reprodukcce a jiná vyobrazení, reklamní, propagační a informační materiály z papíru a z plastických hmot, reklamní tabule z papíru nebo lepenky, pera, tužky a psací potřeby, ubrusy a ubrousky papírové, účetky, samolepky, propagační a upomínkové předměty z papíru, lepenky a plastu, obaly a tašky z papíru a umělých hmot v jiné třídě nezařazené, počítačové výstupy v tištěné formě na papírovém nosiči; (21) dekantéry, demižony, džbány, karafy, viněty na karafy, lahve, kapesní lahve, korbele, košťáče na víno, nálevky na víno, skleněné dózy, skleněné zátky, sklenice na pití, smaltované sklo, ne pro stavební účely, trychtýře, vázy, vývrtky, elektrické i neelektrické, otvíráky na lahve, elektrické i neelektrické, výrobky z křišťálového skla, výrobky z porcelánu, chladicí boxy na víno, držáky na sklenice, kbelíky na chlazení vína, stojany na vinné láhve, stojany a držáky na poháry a skleničky; (33) alkoholické nápoje (s výjimkou piva), lihoviny, likéry, vína všech druhů, především jakostní vína, vína přívlastková, archivní vína, šumivá vína, sekty, alkoholické výtahy, alkoholické extrakty a esence z ovoce a hroznů, mošty s alkoholem, koktejly s alkoholem, alkoholické nápoje obsahující ovoce, konzumní a značkové lihoviny, řezané a ušlechtilé destiláty, včetně macerátů a výluhů, vinné, ovocné, bylinné a obilné destiláty, předem namíchané alkoholické nápoje (s výjimkou nápojů na bázi piva); (35) obchodní provoz vinotéky specializovaného obchodu pro prodej a ochutnávku alkoholických nápojů, export, import, maloobchodní, velkoobchodní nebo elektronický (internetový) prodej výrobků uvedených výše ve třídě 16, 21, 32 a 33, obchodní zprostředkování v oblasti prodeje alkoholických nápojů, organizování a pořádání prodejních, marketingových a reklamních akcí a výstav, reklamní a marketingové činnosti, předvádění/obchodní prezentace produktů, automatizované zpracování a správa obchodních dat, poskytování obchodních informací, poradenství v obchodní činnosti v oboru vinařství a sommeliérství, marketing, cílený marketing, internetový marketing, event marketing (získávání zákazníků pořádáním akcí), propagace a prezentace eventů prostřednictvím webových stránek eventů; (41) výchova, vzdělávání, zábava, organizování odborných kurzů, školení, lektorská činnost, pořádání a organizování degustací vín (vzdělávací nebo zábavní akce), kulturní aktivity, informace o možnostech rekreace a rozptýlení, informace o výchově a vzdělávání, informace o



(210) **O-574293**

(220) 27.08.2021

(320) 27.08.2021

(511) 16, 21, 32, 33, 35, 40, 41, 43

(540)

(510) (16) etikety kromě textilních, kalendáře, knihy, letáky, obálky, obaly na lahve lepenkové nebo papírové a z plastických hmot, úložné krabice papírové, papírové obaly všeho druhu včetně obalů na nápoje a potraviny (kromě papírových kelímků), obalový materiál zařazený do této třídy, papírové visačky a vlaječky, periodické a neperiodické tiskoviny, zejména prezentační a firemní publikace, plakáty, pohlednice, pozvánky, přání, reklamní katalogy, fotografie, grafická díla, grafické reprodukcce a jiná vyobrazení, reklamní, propagační a informační materiály z papíru a z plastických hmot, reklamní tabule z papíru nebo lepenky, pera, tužky a psací potřeby, ubrusy a ubrousky papírové, účetky, samolepky, propagační a upomínkové předměty z papíru, lepenky a plastu, obaly a tašky z papíru a umělých hmot v jiné třídě nezařazené, počítačové výstupy v tištěné formě na papírovém nosiči; (21) dekantéry, demižony, džbány, karafy, viněty na karafy, lahve, kapesní lahve, korbele, košťáče na víno, nálevky na víno, skleněné dózy, skleněné zátky, sklenice na pití, smaltované sklo, ne pro stavební účely, trychtýře, vázy, vývrtky, elektrické i neelektrické, otvíráky na lahve, elektrické i neelektrické, výrobky z křišťálového skla, výrobky z porcelánu, chladicí boxy na víno, držáky na sklenice, kbelíky na chlazení vína, stojany na vinné láhve, stojany a držáky na poháry a skleničky; (32) sirupy pro přípravu limonád, sirupy pro přípravu nápojů, nealkoholické nápoje, minerální vody, šumivé nealkoholické nápoje, nápoje a šťávy ovocné a zeleninové, ovocné a zeleninové výtahy nealkoholické, mošty, též hroznové, nealkoholické koktejly, nápoje z ovocných šťáv, slazené ovocné nápoje, přípravky ke zhotovování nealkoholických nápojů, sorbety spadající do této třídy, piva, nealkoholická vína, dealkoholizovaná vína; (33) alkoholické nápoje (s výjimkou piva), lihoviny, likéry, vína všech druhů, především jakostní vína, vína přívlastková, archivní vína, šumivá vína, sekty, alkoholické výtahy, alkoholické extrakty a esence z ovoce a hroznů, mošty s alkoholem, koktejly s alkoholem, alkoholické nápoje obsahující ovoce, konzumní a značkové lihoviny, řezané a ušlechtilé destiláty, včetně macerátů a výluhů, vinné, ovocné, bylinné a obilné destiláty, předem namíchané alkoholické nápoje (s výjimkou nápojů na bázi piva); (35) obchodní provoz vinotéky specializovaného obchodu pro prodej a ochutnávku alkoholických nápojů, export, import, maloobchodní, velkoobchodní nebo elektronický (internetový) prodej výrobků uvedených výše ve třídě 16, 21, 32 a 33, obchodní zprostředkování v oblasti prodeje alkoholických nápojů, organizování a pořádání prodejních, marketingových a reklamních akcí a výstav, reklamní a marketingové činnosti, předvádění/obchodní prezentace produktů, automatizované zpracování a správa obchodních dat, poskytování obchodních informací, poradenství v obchodní činnosti v oboru vinařství a sommeliérství, marketing, cílený marketing, internetový marketing, event marketing (získávání zákazníků pořádáním akcí), propagace a prezentace eventů prostřednictvím webových stránek eventů; (40) vinařství (zakázková výroba vína pro jiné osoby); (41) výchova, vzdělávání, zábava, organizování odborných kurzů, školení,

lektorská činnost, pořádání a organizování degustací vín (vzdělávací nebo zábavní akce), kulturní aktivity, informace o možnostech rekreace a rozptýlení, informace o výchově a vzdělávání, informace o možnostech zábavy, vydávání knih, organizování a vedení konferencí a kongresů, korespondenční kurzy, organizování a vedení seminářů, organizování kulturních nebo vzdělávacích výstav, organizování plesů, organizování představení, organizování soutěží (vzdělávacích nebo zábavných), organizování sportovních soutěží, zábavné parky, plánování a organizování večírků, pořádání soutěží krásy, poskytování on-line elektronických publikací, provozování her on-line, provozování heren, předprodej vstupenek, vyučování, tělesná výchova, zveřejňování textů kromě reklamních, vydávání textů kromě reklamních nebo náborových, živá představení, organizování živých vystoupení, zkoušení, přezkoušení; (43) provozování pohostinských služeb ve vinných sklepech a vinotékách, ochutnávky vín (poskytování nápojů), dočasné ubytovací služby, restaurační a hotelové služby, provozování bufetů a rychlých občerstvení.

(591) Barevná

(730) **Rodinné vinařství Košut s.r.o.**, 178, Prušánky, 69621, CZ

(740) Mgr. Tomáš Cimbota, advokát, Horní náměstí 365/7, Olomouc, 77900

(210) **O-574294**

(220) 27.08.2021

(320) 27.08.2021

(511) 3, 5, 20

(540)



(510) (3) hydrolyzovaný kolagen pro kosmetické účely, kolagenové přípravky pro kosmetické účely, přípravky s kolagenem pro kosmetické použití, kosmetické přípravky, parfumerie, přípravky pro osobní hygienu; (5) léčiva a veterinární přípravky a výrobky, kolagen pro lékařské účely, kolagen pro léčebné účely, potravní doplňky a dietetické přípravky, doplňky výživy; (20) postelové matrace, pěnové matrace, matrace (jiné než porodnické matrace), podložky pro matrace, podložky na matrace, polštáře (dekorační), postele a lůžka, lůžkoviny, matrace, polštáře a podušky.

(591) Barevná

(730) **Veverka Robert**, Ke Stráni 145, Petrov, 25281, CZ

(740) Kropáček LEGAL, advokátní kancelář, s.r.o., Mgr. Pavel Kropáček, Poblěžní 667/78, Praha 8, Karlín, 18600

(210) **O-574295**

(220) 27.08.2021

(320) 27.08.2021

(511) 5, 29, 30, 35

(540)



(510) (5) dietetické nápoje pro léčebné účely, dietetické potravinové přípravky upravené k léčebným účelům, kaseinové doplňky stravy, koktejly s proteinovými doplňky, probiotické doplňky, proteinové potravinové doplňky, výživové doplňky; (29) mandle mleté, mléčné výrobky, mléko v prášku, náhražky mléka, ochucené ořechy, ořechové chuťovky, ovocné svačinky, směsi ovoce a ořechů, směsi sušeného ovoce, výrobky ze sušeného ovoce, zpracované ovoce, houby a zelenina, ořechy a luštěniny; (30) cereálie, cereální výrobky ve formě tyčinek, extrudované potravinářské výrobky z kukuřice, extrudované potravinářské výrobky z pšenice, kaše, müsli, pochutiny na bázi rýže, pochutiny s obsahem cereálií, pochutiny vyrobené z bramborové mouky, pochutiny vyrobené z kukuřice, pochutiny vyrobené z müsli, pochutiny vyrobené z obilnin, rýžové směsi, snídaně cereálie, ovesné a kukuřičné kaše, vícezrné pochutiny, vločky [cereální výrobky], výrobky z kaka; (35) maloobchodní prodej cukrářských výrobků, maloobchodní prodej dietetických přípravků, maloobchodní prodej mléčných výrobků, maloobchodní prodej výživových doplňků, maloobchodní zásilkové služby týkající se potravin, online objednávkové služby, podpora prodeje, provozování online trhu pro kupující a prodejce výrobků a služeb, velkoobchodní prodej cukrářských výrobků, velkoobchodní prodej dietetických přípravků, velkoobchodní prodej mléčných výrobků, velkoobchodní prodej výživových doplňků.

(591) Barevná

(730) **TOPNATUR s.r.o.**, K Teplínám 679, Slušovice, 76315, CZ

(740) artpatent, advokátní kancelář s.r.o., Mgr. Tomáš Bejček, Dukelských hrdinů 976/12, Praha 7, Holešovice, 17000

(210) **O-574308**  
(220) 28.08.2021  
(320) 28.08.2021  
(511) 34  
(540)



(510) (34) žvýkácký tabák, šňupací tabák, ochucený tabák, zpracovaný tabák, náhražky tabáku, příchutě do tabáku, tabák a tabákové výrobky (včetně náhražek), tabákové výrobky pro účely zahřívání, snus [žvýkácký tabák], snus [žvýkácký tabák] bez tabáku, snus [žvýkácký tabák] s obsahem tabáku.  
(591) Barevná  
(730) **Mirage Distribution, s.r.o.**, Návršní 285/13, Praha 4, Krč, 14000, CZ  
(740) KOPPA IP Legal, Mgr. Ing. Vlastislav Vlček MBA, Mozartova 679/21, Liberec, Liberec I-Staré Město, 46001

(210) **O-574334**  
(220) 30.08.2021  
(320) 30.08.2021  
(511) 29, 30, 43  
(540)

### ZNAMENÍ LÁSKY

(510) (29) maso, ryby, drůbež a zvěřina, masové výtažky, konzervované, mražené, sušené a vařené ovoce a zelenina, želé, džemy, vejce, mléko a mléčné výrobky, jedlé oleje a tuky, ančovičky, ne živé, vývar, polévky, kaviár, ovocné konzervy, zeleninové konzervy, sýr, mléčné koktejly, ovocné lupínky, ovoce konzervované v alkoholu, kandované ovoce, konzervované houby, želatina, ovocné želé, přípravky na zeleninové polévky, zeleninové zavařeniny, sušené luštěniny, konzervovaná čočka, ovocné saláty, zeleninové saláty, margarín, šlehačka, smetana (mléčný výrobek), bramborové lupínky, bramborové lupínky s nízkým obsahem tuku, konzervované ryby, přípravky pro přípravu polévek, svačinky na bázi ovoce, zeleninové šťávy na vaření, rajčatová šťáva na vaření, jogurt; (30) káva, čaj, kakao a náhražky kávy, rýže, tapioka a ságo, mouka a přípravky vyrobené z obilnin, chléb, pečivo a cukrovinky, produkty určené ke konzumaci v mraženém stavu, cukr, med, zlatý sirup, droždí, kypřicí prášek do pečiva, sůl, hořčice, ocet, omáčky (ochucovadla), koření, led (zmrazená voda), potraviny na bázi ovsu, moučná jídla, škrob pro potravinářské účely, anýz, badyán, ochucovadla, příchutě do kávy, příchutě, jiné než esenciální oleje, příchutě do nápojů, jiné než esenciální oleje, příchutě do dortů, jiné než esenciální oleje, ovesná mouka, cereální tyčinky s vysokým obsahem proteinů, pendrek (cukrovinka), nápoje na bázi kakaa, nápoje na bázi kávy, nápoje na bázi čokolády, nápoje na bázi čaje, jedlá soda (soda bikarbonát potravinářská), křehké pečivo (sušenky), bonbony (kandys), sladké žemle, pudinky, kakaové nápoje s mlékem, kávové nápoje s mlékem, nepražená káva, skořice (koření), karamely (bonbony), dochucovadla, krekry, kuskus (semolina), piškotový dort, pšeničná mouka, ovocné želé (cukrovinky), makaróny, majonéza, suchary, nekynutý chléb, strouhanka, pečivo (typu housky, rohlíky), těstoviny, pesto (omáčka), pizza, přípravky z obilovin, ravioli, stolní sůl, rajčatová omáčka, sojová omáčka, salátové zálivky, sendviče, paprika (koření), semolina, kukuřičná krupice, svačtinové obcerstvení na bázi cereálií, svačtinové obcerstvení na bázi rýže, sorbety (zmrzliny), špagety, masové šťávy (omáčky), omáčky na těstoviny, nudle, menší koláče, vermiceli (nudle), šafrán (koření), zázvor (koření); (43) služby zajišťující stravování a nápoje, dočasné ubytování, kavárny, samoobslužné kavárny, pronájem dočasného ubytování, jídelny, rezervace ubytování v hotelech, rezervace dočasného ubytování, rezervace ubytování

v penzionech, restaurace, samoobslužné restaurace, hotelové služby, bary, prázdninové tábory (ubytování), catering (poskytování jídla a nápojů), motely, bufety.  
(730) **Barilla G. e R. Fratelli - Società per Azioni**, Via Mantova, 166, Parma (PR), IT  
(740) ZIVKO MIJATOVIC & PARTNERS s.r.o., Jugoslávských partyzánů 639/26, Praha 6, Bubeneč, 16000

(210) **O-574335**  
(220) 30.08.2021  
(320) 30.08.2021  
(511) 1, 32, 33  
(540)

### Friseco

(510) (1) chemické a organické sloučeniny pro použití při výrobě potravin a nápojů; (32) nealkoholické nápoje; (33) víno.  
(730) **WineGAS s.r.o.**, Veslařská 153/136, Brno, Jundrov, 63700, CZ

(210) **O-574337**  
(220) 31.08.2021  
(320) 31.08.2021  
(511) 21, 32, 43  
(540)

### ZULU bílý hrozen

(510) (21) zboží skleněné spadající do této třídy, a to lahve, sklenice na pití, půllitry, poháry keramické, keramické a porcelánové tácky, porcelánové džbány, vázičky, nádoby z plastu pro použití v domácnosti a kuchyni, karafy, stolní lahve, škopky, podtácky (kromě papírových a určených k prostírání), pohárky z papíru nebo umělých hmot, poháry, tácky papírové k použití v domácnosti, tácy (podnosy), cestovní lahve, otvíráky na lahve, reklamní vývěsní štíty z porcelánu nebo skla, desky na jídelní lístky, pouzdra na jídelní lístky, tepelně izolační nádoby, termosky na jídlo, termosky na nápoje, svačtinové boxy a jídelnosíče, chladičové boxy, umělohmotná prostírání, brčka na pití, dekantéry, chemičky, jídelní soupravy (nádoby), nádoby na pivo, nádoby na pití, stojánky na jídelní lístky, stojánky na ubrusy (stolování), umělecká díla z porcelánu, keramiky, kameniny, terakoty nebo skla, viněty na karafy, výrobky z křišťálového skla, výrobky z porcelánu; (32) aperitivy nealkoholické, izotonické nápoje, koktejly na bázi piva, kvas (nealkoholický nápoj), nealkoholický cider, nealkoholické nápoje, jablečný mošt (nealkoholický), pivo a pivovarnické výrobky (nápoje), nealkoholické pivo, ochucené pivo, pivo s nízkým obsahem alkoholu, sladové pivo, sladové nápoje, výtažky z chmele na výrobu piva, míchané nápoje s obsahem piva, nápoje na bázi piva, piva s limonádou, pивní mladina, mošty, přípravky na výrobu nápojů, zázvorové pivo, prášky na přípravu šumivých nápojů, příchutě na výrobu nápojů (jiné než esenciální oleje), minerální vody, limonády, džusy, energetické nápoje, nealkoholické šumivé nápoje, ovocné šťávy a nápoje, sirupy na výrobu nápojů, smoothie (mixované nápoje z čerstvého ovoce nebo zeleniny), tablety pro přípravu šumivých nápojů; (43) bary, barové služby, bufety, informace a poradenství ohledně přípravy jídel, restaurace servírující delikatesy, firemní akce (poskytování jídel a nápojů), hotelové služby, rezervace hotelů, jídelny a závodní jídelny, kavárny, konzultační služby v oblasti zajišťování stravování, poskytování přechodného ubytování, poskytování gastronomických služeb, provoz hotelového ubytování, provozování kempů, pronájem jednacích místností, pronájem kuchyňských přístrojů, půjčování stanů, půjčování židlí, stolů, prostírání a nápojového skla, restaurace, pohostinství (služby), ubytovací služby (hotely, penziony), zásobování (catering), čepování piva.  
(730) **Heineken Česká republika, a.s.**, U Pivovaru 1, Krušovice, 27053, CZ  
(740) Kyjovský & spol. advokátní kancelář, JUDr. Milan Kyjovský, advokát, Jaselská 202/19, Brno, Veverí, 60200

(210) **O-574341**  
(220) 31.08.2021  
(320) 31.08.2021  
(511) 10, 24, 25  
(540)

### LITEX

(510) (10) zdravotnické oděvy a pokrývky hlavy pro pacienty a zdravotníky, inkontinenční prostěradla a podložky; (24) textilie - textilní materiály a náhražky textilu, netkané textilie, výrobky z textilií, a to ubrusy, ručníky, utěrky a tapiserie, podšívkové látky, flanel, viskózové textilie, textilní metráž, bytový textil a textilní kusové zboží do domácnosti; (25) dámské,

pánské a dětské oděvy a oblečení, sportovní oděvy a oblečení, plavky, oblečení pro volný čas, dámské, pánské a dětské prádlo, spodní prádlo, bezešvé prádlo, termo prádlo, ponožky, podkolenky, punčochové zboží, čelenky, čepice, rukavice, šály, šátky, pánská, dámská a dětská obuv, sportovní obuv.

(730) **Skřivan Rudolf**, Tyršova 238, Litomyšl, Litomyšl-Město, 57001, CZ

(740) Halaxová & Halaxová TETRAPAT, Mgr. Eva Halaxová, Jinonická 804/80, Praha 5, Košíře, 15800

(210) **O-574350**

(220) 31.08.2021

(320) 31.08.2021

(511) 32, 33, 43

(540)

(210) **O-574346**

(220) 31.08.2021

(320) 31.08.2021

(511) 9, 41, 42

(540)



(510) (9) vědecké výzkumné a laboratorní přístroje, přístroje pro vyučování a simulátory, přístroje a nástroje pro výzkum, analyzátor obrazu, luminiscenční analyzátoři, fluorescenční analyzátoři, elektronické analyzátoři barvy, rentgenové fluorescenční analyzátoři, analyzátoři velikosti nanočástic, fotometrické analyzátoři (nikoliv pro léčebné účely), fyzikální analyzátoři (nikoliv pro léčebné účely), fotoelektronové spektroskopické analyzátoři (nikoliv pro lékařské účely), analyzátoři spektra (k jinému než lékařskému použití), rentgenové analyzátoři (jiné než pro lékařské účely), chromatografické analyzátoři pro vědecké nebo laboratorní účely, laboratorní nástroje pro detekci patogenů a toxinů v biologických vzorcích pro výzkumné účely, databáze, počítačové databáze, elektronické databáze, interaktivní databáze, výzkumné laboratorní analyzátoři pro měření, testování a analýzu krve a dalších tělních tekutin; (41) vzdělávací kurzy vztahující se k výzkumu a vývoji, školení v zacházení s vědeckými přístroji a nástroji pro laboratorní výzkum, informace vztahující se ke vzdělání poskytované online z počítačové databáze nebo z internetu; (42) klinický výzkum, laboratorní výzkum, fyzikální výzkum, výzkum výrobků, chemický výzkum, lékařský výzkum, technický výzkum, výzkum potravin, vědecký výzkum, bakteriologický výzkum, biologický výzkum, biotechnologický výzkum, chemickotechnologický výzkum, mikrobiologické výzkumy, chemicko-biologický výzkum, průmyslový výzkum, výzkum v oblasti farmaceutik, výzkum v oboru molekulárních věd, chemická analýza, biochemická analýza, analýza materiálů, analýza barev, analýza počítačových systémů, analýza geologických vzorků, behaviorální analýza chemikálií, analýza vývoje produktů, analýza ropných ložisek, počítačem podporovaná průmyslová analýza, počítačem podporovaná vědecká analýza, vědecký výzkum a analýza, bakteriologický výzkum a analýza, biologický výzkum a analýza, testování a analýza materiálů, analýza v oblasti molekulární biologie, hodnocení v oblasti vývoje výrobků, analýza a testování v oblasti ropného průzkumu, analýza a testování vztahující se k elektrotechnickým přístrojům, testování, analýza a hodnocení zboží a/nebo služeb jiných subjektů pro účely certifikace, služby v oblasti chemických analýz k použití při gemologických analýzách.

(730) **Univerzita Karlova**, Ovocný trh 560/5, Praha 1, Staré Město, 11000, CZ



(510) (32) piva, nealkoholické nápoje, minerální a syčené vody, ovocné nápoje a ovocné šťávy, sirupy a jiné nealkoholické přípravky pro přípravu nápojů; (33) alkoholické nápoje (s výjimkou pív), alkoholické přípravky pro přípravu nápojů; (43) služby zajišťující stravování a nápoje, dočasné ubytování.

(730) **Šindelář Marek**, Stiborova 598/29, Olomouc, Neředín, 77900, CZ

(740) Mgr. Jan Grepl, advokát, Palackého 151/10, Prostějov, 79601

(210) **O-574355**

(220) 31.08.2021

(320) 31.08.2021

(511) 20, 22, 28

(540)



(510) (20) nafukovací matrace, nádoby a uzávěry a držáky pro ně, nekovové; (22) výrobky z textilií a textilních vláken, nepromokavá plachtovina, celtovina, markýzy, stany a plachty, stany, stany (ne stany na táboření), stany na kempování, stany z textilních materiálů, horolezecké stany, rybářské stany, pěšební stany, sprchovací stany, plátěné střechy na stany, stany jako doplněk vozidel, stany (plátěné střechy) pro vozidla; (28) sportovní potřeby a vybavení.

(591) Barevná

(730) **ELTRINEX, s.r.o.**, Křižíkova 2697/70, Brno, Královo Pole, 61200, CZ



(210) **O-574356**  
(220) 31.08.2021  
(320) 31.08.2021  
(511) 6, 9, 11, 20, 21  
(540)

**SANELA**

(510) (6) kovové odtokové sifony, kovové háčky na ručníky, dávkovače, kovové, kovové dávkovače ručníků, upevněné, dávkovače toaletního papíru, upevněné, kovové, kovové dávkovače papírových ručníků (pevné); (9) napájecí zdroje (baterie), průmyslové automatizační ovladače, automatické kontrolní přístroje a zařízení, mechanismy pro zařízení fungující na žetony, mechanismy pro zařízení uváděná do chodu vhozením žetonu, mincové mechanismy, mechanismy pro přístroje na mince, mechanismy pro zařízení uváděná do chodu vhozením mincí, bezpečnostní kamery; (11) pisoáry (části sanitárních zařízení), splachovací zařízení pro pisoáry, automatická splachovací zařízení pro pisoáry, směsné umyvadlové baterie (kohoutky), umyvadlové vodovodní baterie na stěnu, baterie k umyvadlu, bidetové vodovodní baterie na stěnu, bezdotykové kohoutky, sprchové panely, sprchové doplňky, sprchová příslušenství, sprchové armatury, sprchové směšovače, sprchová zařízení, elektronicky ovládané samozavírací sprchové kohoutky, zařízení do sprchových koutů, směsná zařízení jako částí vybavení sprch, koupelňové vodovodní armatury, vanové příslušenství (armatury), armatury pro sanitární účely, sprchové ventily, ventily (instalátorské příslušenství), automatické vodovodní kohoutky, přístroje a zařízení na rozvod vody (automatické), koupelňové instalace, koupelňové armatury, koupelňové zařízení, vybavení do koupelen, koupelňové instalace pro sanitární účely, odpadní armatury k umyvadlům, odpadní armatury k vanám, odpadní potrubí pro sanitární zařízení, sprchové kabiny, sprchové a koupelňové kabiny, dřezy z nerezové oceli, sanitární výrobky z nerezové oceli, umyvadla, dřezy, fontánky na pití, fontánky na pitnou vodu, výlevky, sprchové vaničky, vany, vany se sprchou, toalety (WC), toalety (splachovací záchody), záchody s mycí funkcí, splachovací záchody s bidetovou sprchou, toaletní (záchodové) mísy, záchody s nádržemi, záchody, pisoáry jako částí sanitárního zařízení, záchodová sedátka, záchodový poklop (části sanitárního zařízení), splachovače, dávkovače dezinfekce na toalety, sanitární zařízení, zařízení do koupelen a instalační armatury; (20) přebalovací pulty, přebalovací stoly, háčky na věšení oděvů, háčky na oděvy, háčky na ručníky (nekovové), nekovové háčky do koupelen, fixní dávkovače ručníků, dávkovače ručníků, upevněné, (nekovové), dávkovače toaletního papíru, upevněné, nekovové, nekovové dávkovače papírových kapesníků (upevněné), dávkovače papírových ručníků (pevné, nekovové), zrcadla; (21) zásobníky toaletního papíru, zásobníky na ubrousky, zásobníky papírových ručníků, zásobníky na toaletní papír, kovové zásobníky na papírové ručníky, zásobníky pro prostředky k péči o tělo a krásu, WC zvonky, držáky na záchodové štětky, stojany na záchodové štětky, kartáče na záchodové mísy, odpadkové koše, dávkovače ubrousků, dávkovače na ubrousky, dávkovače čistících prostředků, dávkovače papírových ručníků, dávkovače mýdla na ruce, dávkovače přípravků osobní hygieny, dávkovače na sprchové gely, dávkovače na papírové ubrousky, dávkovače na papírové ručníky, dávkovače toaletního papíru, dávkovače pleťových krémů.

(730) **SANELA spol. s r.o.**, Dukelských hrdinů 989, Lanškroun, Žichlínské Předměstí, 56301, CZ  
(740) INPARTNERS GROUP, Ing. Dušan Kendereški, Tuřanka 1519/115a, Brno, Slatina, 62700

(210) **O-574357**  
(220) 31.08.2021  
(320) 31.08.2021  
(511) 9, 35, 36, 37, 39  
(540)

### CAR 4 WAY

(510) (9) počítačový software, stahovatelné počítačové aplikace, stahovatelné počítačové aplikace pro mobilní telefon, mobilní aplikace; (35) propagační činnost, reklama, řízení, organizace a administrativa obchodní činnosti,

všechny výše uvedené služby v této třídě ve vztahu k výrobkům uvedeným v tomto seznamu ve třídě 9 a ve vztahu ke službám uvedeným v tomto seznamu ve třídách 36, 37 a 39; (36) finanční, peněžní a bankovní služby, leasingové financování, financování formou koupě na splátky, pojišťovací služby; (37) údržba a opravy automobilů, revize motorů a vozidel, čištění vozidel, opravy a finální úpravy karoserií pro třetí osoby, instalace automobilového příslušenství, instalace elektrického a elektronického vybavení do automobilů, údržba a opravy pneumatik; (39) dopravní služby, jmenovitě služby autodopravy, pronájem vozidel, jmenovitě automobilů a nákladních vozidel, pronájem garáží a parkovišť, pronájem příslušenství vozidel, jmenovitě nosičů zavazadel, dětských autosedaček, přívěsů pro vozidla, sněhových řetězů, odtahování dopravních prostředků při poruchách, osobní doprava, služby řidičů, kurýrní služby, provázení turistů, organizování výletů a cest, rezervace výletů a sedadel pro cestování, pořádání, organizace, rezervace a objednávky cestování, exkurzí, turistických služeb a prohlídek pamětihodností, přeprava osob a zboží po silnici, jmenovitě prostřednictvím aut a nákladních vozidel, kamiónů, přeprava osob a zboží po železnici, moři a vzduchem, služby cestovní kanceláře v rámci této třídy, půjčovna automobilů, taxislužba, zařízení přepravy osob pro jiné osoby prostřednictvím on-line aplikace, sdílení automobilů (carsharing).

(730) **CAR4WAY a.s.**, č. p. 166, Choťánky, 29001, CZ  
(740) Mgr. Jaroslav Ungr, č. p. 264, Újezd, 26761

(210) **O-574358**  
(220) 31.08.2021  
(320) 31.08.2021  
(511) 9, 35, 36, 37, 39  
(540)

### CAR4WAY

(510) (9) počítačový software, stahovatelné počítačové aplikace, stahovatelné počítačové aplikace pro mobilní telefon, mobilní aplikace; (35) propagační činnost, reklama, řízení, organizace a administrativa obchodní činnosti, všechny výše uvedené služby v této třídě ve vztahu k výrobkům uvedeným v tomto seznamu ve třídě 9 a ve vztahu ke službám uvedeným v tomto seznamu ve třídách 36, 37 a 39; (36) finanční, peněžní a bankovní služby, leasingové financování, financování formou koupě na splátky, pojišťovací služby; (37) údržba a opravy automobilů, revize motorů a vozidel, čištění vozidel, opravy a finální úpravy karoserií pro třetí osoby, instalace automobilového příslušenství, instalace elektrického a elektronického vybavení do automobilů, údržba a opravy pneumatik; (39) dopravní služby, jmenovitě služby autodopravy, pronájem vozidel, jmenovitě automobilů a nákladních vozidel, pronájem garáží a parkovišť, pronájem příslušenství vozidel, jmenovitě nosičů zavazadel, dětských autosedaček, přívěsů pro vozidla, sněhových řetězů, odtahování dopravních prostředků při poruchách, osobní doprava, služby řidičů, kurýrní služby, provázení turistů, organizování výletů a cest, rezervace výletů a sedadel pro cestování, pořádání, organizace, rezervace a objednávky cestování, exkurzí, turistických služeb a prohlídek pamětihodností, přeprava osob a zboží po silnici, jmenovitě prostřednictvím aut a nákladních vozidel, kamiónů, přeprava osob a zboží po železnici, moři a vzduchem, služby cestovní kanceláře v rámci této třídy, půjčovna automobilů, taxislužba, zařízení přepravy osob pro jiné osoby prostřednictvím on-line aplikace, sdílení automobilů (carsharing).

(730) **CAR4WAY a.s.**, č. p. 166, Choťánky, 29001, CZ  
(740) Mgr. Jaroslav Ungr, č. p. 264, Újezd, 26761

(210) **O-574360**  
(220) 31.08.2021  
(320) 31.08.2021  
(511) 41  
(540)

### Dnes jsem jako poslanec

(510) (41) služby v oblasti vzdělávání, zábavy a sportu, organizování a pořádání konferencí, pořádání konferencí pro vzdělávací účely.  
(730) **NADAČNÍ FOND MODRÁ RYBKA**, Kobylišké náměstí 687/6, Praha 8, Kobyličky, 18200, CZ

(210) **O-574361**

(220) 31.08.2021

(320) 31.08.2021

(511) 41

(540)

### Dnes jsem jako zastupitel

(510) (41) služby v oblasti vzdělávání, zábavy a sportu, organizování a pořádání konferencí, pořádání konferencí pro vzdělávací účely.

(730) **NADAČNÍ FOND MODRÁ RYBKA**, Kobyliské náměstí 687/6, Praha 8, Kobylisy, 18200, CZ

(210) **O-574362**

(220) 31.08.2021

(320) 31.08.2021

(511) 41

(540)

### Dnes jsem jako senátor

(510) (41) služby v oblasti vzdělávání, zábavy a sportu, organizování a pořádání konferencí, pořádání konferencí pro vzdělávací účely.

(730) **NADAČNÍ FOND MODRÁ RYBKA**, Kobyliské náměstí 687/6, Praha 8, Kobylisy, 18200, CZ

(210) **O-574364**

(220) 31.08.2021

(320) 31.08.2021

(511) 6, 9, 11, 21

(540)

**SANELA**  
**SMART SANITARY**  
*ultimate water management*

(510) (6) kovové odtokové sifony, kovové háčky na ručníky, dávkovače, kovové, kovové dávkovače ručníků, upevněné, dávkovače toaletního papíru, upevněné, kovové, kovové dávkovače papírových ručníků (pevné); (9) napájecí zdroje (baterie), průmyslové automatizační ovladače, automatické kontrolní přístroje a zařízení, mechanismy pro zařízení fungující na žetony, mechanismy pro zařízení uváděná do chodu vhozením žetonu, mincové mechanismy, mechanismy pro přístroje na mince, mechanismy pro zařízení uváděná do chodu vhozením mincí, bezpečnostní kamery; (11) pisoáry (části sanitárních zařízení), splachovací zařízení pro pisoáry, automatická splachovací zařízení pro pisoáry, směsné umyvadlové baterie (kohoutky), umyvadlové vodovodní baterie na stěnu, baterie k umyvadlu, bidetové vodovodní baterie na stěnu, bezdotykové kohoutky, sprchové panely, sprchové doplňky, sprchová příslušenství, sprchové armatury, sprchové směšovače, sprchová zařízení, elektronicky ovládané samozavírací sprchové kohoutky, zařízení do sprchových koutů, směsná zařízení jako části vybavení sprch, koupelnové vodovodní armatury, vanové příslušenství (armatury), armatury pro sanitární účely, sprchové ventily, ventily (instalátorské příslušenství), automatické vodovodní kohoutky, přístroje a zařízení na rozvod vody (automatické), koupelnové instalace, koupelnové armatury, koupelnové zařízení, vybavení do koupelen, koupelnové instalace pro sanitární účely, odpadní armatury k umyvadlům, odpadní armatury k vanám, odpadní potrubí pro sanitární zařízení, sprchové kabiny, sprchové a koupelnové kabiny, dřezy z nerezové oceli, sanitární výrobky z nerezové oceli, umyvadla, dřezy, fontánky na pití, fontánky na pitnou vodu, výlevky, sprchové vaničky, vany, vany se sprchou, toalety (WC), toalety (splachovací záchody), záchody s mycí funkcí, splachovací záchody s bidetovou sprchou, toaletní (záchodové) mísy, záchody s nádržemi, záchody, pisoáry jako části sanitárního zařízení, záchodová sedátka, záchodový poklop (části sanitárního zařízení), splachovače, dávkovače dezinfekce na toalety, sanitární zařízení, zařízení do koupelen a instalační armatury; (21) zásobníky toaletního papíru, zásobníky na ubrousky, zásobníky papírových ručníků, zásobníky na toaletní papír, kovové zásobníky na papírové ručníky, zásobníky pro prostředky k péči o tělo a krásu, WC zvony, držáky na záchodové štětky, stojany na záchodové štětky, kartáče na záchodové mísy, odpadkové koše, dávkovače ubrousků, dávkovače na ubrousky, dávkovače čisticích prostředků, dávkovače papírových ručníků, dávkovače mýdla na ruce, dávkovače přípravků osobní

zásobníky na papírové ručníky, zásobníky pro prostředky k péči o tělo a krásu, WC zvony, držáky na záchodové štětky, stojany na záchodové štětky, kartáče na záchodové mísy, odpadkové koše, dávkovače ubrousků, dávkovače na ubrousky, dávkovače čisticích prostředků, dávkovače papírových ručníků, dávkovače mýdla na ruce, dávkovače přípravků osobní hygieny, dávkovače na sprchové gely, dávkovače na papírové ubrousky, dávkovače na papírové ručníky, dávkovače toaletního papíru, dávkovače pleťových krémů.

(730) **SANELA spol. s r.o.**, Dukelských hrdinů 989, Lanškroun, Žichlínské Předměstí, 56301, CZ

(740) **INPARTNERS GROUP**, Ing. Dušan Kendereški, Tuřanka 1519/115a, Brno, Slatina, 62700

(210) **O-574365**

(220) 31.08.2021

(320) 31.08.2021

(511) 6, 9, 11, 21

(540)



(510) (6) kovové odtokové sifony, kovové háčky na ručníky, dávkovače, kovové, kovové dávkovače ručníků, upevněné, dávkovače toaletního papíru, upevněné, kovové, kovové dávkovače papírových ručníků (pevné); (9) napájecí zdroje (baterie), průmyslové automatizační ovladače, automatické kontrolní přístroje a zařízení, mechanismy pro zařízení fungující na žetony, mechanismy pro zařízení uváděná do chodu vhozením žetonu, mincové mechanismy, mechanismy pro přístroje na mince, mechanismy pro zařízení uváděná do chodu vhozením mincí, bezpečnostní kamery; (11) pisoáry (části sanitárních zařízení), splachovací zařízení pro pisoáry, automatická splachovací zařízení pro pisoáry, směsné umyvadlové baterie (kohoutky), umyvadlové vodovodní baterie na stěnu, baterie k umyvadlu, bidetové vodovodní baterie na stěnu, bezdotykové kohoutky, sprchové panely, sprchové doplňky, sprchová příslušenství, sprchové armatury, sprchové směšovače, sprchová zařízení, elektronicky ovládané samozavírací sprchové kohoutky, zařízení do sprchových koutů, směsná zařízení jako části vybavení sprch, koupelnové vodovodní armatury, vanové příslušenství (armatury), armatury pro sanitární účely, sprchové ventily, ventily (instalátorské příslušenství), automatické vodovodní kohoutky, přístroje a zařízení na rozvod vody (automatické), koupelnové instalace, koupelnové armatury, koupelnové zařízení, vybavení do koupelen, koupelnové instalace pro sanitární účely, odpadní armatury k umyvadlům, odpadní armatury k vanám, odpadní potrubí pro sanitární zařízení, sprchové kabiny, sprchové a koupelnové kabiny, dřezy z nerezové oceli, sanitární výrobky z nerezové oceli, umyvadla, dřezy, fontánky na pití, fontánky na pitnou vodu, výlevky, sprchové vaničky, vany, vany se sprchou, toalety (WC), toalety (splachovací záchody), záchody s mycí funkcí, splachovací záchody s bidetovou sprchou, toaletní (záchodové) mísy, záchody s nádržemi, záchody, pisoáry jako části sanitárního zařízení, záchodová sedátka, záchodový poklop (části sanitárního zařízení), splachovače, dávkovače dezinfekce na toalety, sanitární zařízení, zařízení do koupelen a instalační armatury; (21) zásobníky toaletního papíru, zásobníky na ubrousky, zásobníky papírových ručníků, zásobníky na toaletní papír, kovové zásobníky na papírové ručníky, zásobníky pro prostředky k péči o tělo a krásu, WC zvony, držáky na záchodové štětky, stojany na záchodové štětky, kartáče na záchodové mísy, odpadkové koše, dávkovače ubrousků, dávkovače na ubrousky, dávkovače čisticích prostředků, dávkovače papírových ručníků, dávkovače mýdla na ruce, dávkovače přípravků osobní

hygieny, dávkovače na sprchové gely, dávkovače na papírové ubrusky, dávkovače na papírové ručníky, dávkovače toaletního papíru, dávkovače pleťových krémů.

(730) **SANELA spol. s r.o.**, Dukelských hrdinů 989, Lanškroun, Žichlínské Předměstí, 56301, CZ

(740) INPARTNERS GROUP, Ing. Dušan Kendereški, Tuřanka 1519/115a, Brno, Slatina, 62700

(210) **O-574394**

(220) 01.09.2021

(320) 01.09.2021

(511) 35, 41, 43

(540)

### Performa Wine

(510) (35) prodej vín, obchodování s vínem; (41) organizování zábavních a kulturních akcí, organizování slavnostních společenských akcí; (43) gastronomické služby.

(730) **Performa Medical, s.r.o.**, Pražská 126, Benešov, 25601, CZ

(740) Rozehnal & Kuchař, advokátní kancelář, JUDr. Ondřej Kuchař, advokát, Týnská 633/12, Praha 1, Staré Město, 11000

(210) **O-574420**

(220) 03.09.2021

(320) 03.09.2021

(511) 40, 42

(540)



(510) (40) obrábění kovů, nekovových materiálů, dřeva a plastů ruční i strojní, obrábění pomocí průmyslových robotů; (42) vývoj technologií obrábění.

(591) Barevná

(730) **RENOKAR-CNC s.r.o.**, Ploučnická 422, Stráž pod Ralskem, 47127, CZ

(740) Halaxová & Halaxová TETRAPAT, Mgr. Eva Halaxová, Jinonická 804/80, Praha 5, Košíře, 15800

(210) **O-574421**

(220) 03.09.2021

(320) 03.09.2021

(511) 9, 16, 35, 38, 41

(540)

### Královný butiků

(510) (9) audiovizuální díla, zvukové, obrazové a zvukově obrazové záznamy v analogové nebo digitální podobě na datových nosičích nebo ke stažení na internetu nebo prostřednictvím jiné datové či komunikační sítě, nosiče zvukových, obrazových a zvukově obrazových záznamů a dat nahrané i nenahrané, optické disky, kompaktní disky, DVD, Blu-ray disky, gramofonové desky, magnetické pásky, videokazety, magnetické disky, exponované filmy, software, elektronické databáze a katalogy, softwarové aplikace, software pro hry pro počítače, chytré telefony, tablety a jiná komunikační zařízení a zařízení výpočetní techniky, elektronické publikace na nosičích a ke stažení, počítačový hardware, periferní počítačová zařízení, audiovizuální a fotografické přístroje, komunikační zařízení, přístroje pro zachycení, vysílání, přenos, příjem a reprodukci zvuku a obrazu, elektrická zařízení a příslušenství na zpracování dat, audiovizuální přístroje a zařízení, přístroje pro záznam zvuku a obrazu, elektrická navigační zařízení, obaly a pouzdra na nosiče dat a záznamů, brýle, sluneční brýle, pouzdra na brýle, dekorativní magnety, podložky pod myš (příslušenství počítačů); (16) tiskárenské výrobky, knihy, časopisy, fotografie, fotoalba a alba pro sběratele, kalendáře, diáře, poznámkové bloky, plakáty, letáky, nálepky, navštívenky, pohledy, přání, sběratelské karty, katalogy, manuály, vstupenky, poštovní známky, záložky do knih, tisky, grafické reprodukce, mapy, kancelářské potřeby (kromě nábytku), kancelářský a dopisní papír, desky na dokumenty, obálky, razítka, lepicí pásky, psací potřeby, školní

potřeby (papírnické zboží), vyučovací pomůcky a potřeby (kromě přístrojů), pera, tužky, zvýrazňovače, fixy, gumy na gumování, malířské soupravy pro umělce a děti, štětce, pastelky, krabice z papíru nebo lepenky, papírové tašky, balicí papír; (35) propagační činnost, reklama, marketingové služby, televizní reklama, reklama online, poskytování reklamního prostoru, pronájem reklamního času v komunikačních médiích, licence na výrobky a služby pro třetí osoby (komerční správa), merchandising, grafická úprava pro reklamní účely, organizování obchodních nebo reklamních akcí; (38) televizní vysílání a přenosy, audiovizuální přenosové služby, přenos a vysílání dat, přenos digitálních dat prostřednictvím televize, přenos informací elektronickými prostředky, bezdrátové vysílání, kabelové vysílání, satelitní vysílání, provozování vysílacích zařízení, vysílání programů přes internet, distribuce dat nebo audiovizuálních záznamů prostřednictvím globální počítačové sítě nebo internetu, elektronický přenos dat, streaming zvukového materiálu a videomateriálu na internetu, služby přenosu videa na vyžádání (VoD), poskytování internetových diskusních fór, poskytování služeb v oblasti online komunikace, přenos interaktivního zábavního software prostřednictvím komunikačních sítí, přenos zpráv prostřednictvím elektronických médií, informační služby týkající se televizního vysílání; (41) vzdělávání a výuka, zábavní, sportovní a kulturní aktivity, výroba rozhlasových a televizních pořadů, filmová a video produkce, výroba audiovizuálních nahrávek, zvuková produkce, video produkce a fotografování, služby televizního studia (nahrávací služby), filmová studia, televizní zábava, hudební koncerty prostřednictvím televize, psaní scénářů, výroba titulků, dabing, filmová distribuce, projekce filmů, pronájem a půjčování filmů, organizace kulturních, zábavních a sportovních akcí, organizování a pořádání výstav k zábavním účelům, organizování festivalů, organizování her a soutěží, poskytování služeb zábavních parků, divadelní představení, poskytování internetových her (bez možnosti stažení), vydavatelská činnost a zpravodajství, reportéřské služby, online publikování, poskytování elektronických publikací, zpravodajské programy (služby), poskytování informací o zábavě.

(730) **FTV Prima, spol. s r.o.**, Vinohradská 3217/167, Praha 10, Strašnice, 10000, CZ

(210) **O-574431**

(220) 03.09.2021

(320) 03.09.2021

(511) 11

(540)

**Dr. coffee**

(510) (11) kávovary.

(591) Barevná

(730) **Zakharian Oleg**, Turgenevskaja st. 45-49, ap. 20, Kyjev, UA

(740) JUDr. Tomáš Lejček MBA, Slezská 169/10, Praha 2, Vinohrady, 12000

(210) **O-574439**

(220) 03.09.2021

(320) 03.09.2021

(511) 35, 36, 37, 43

(540)

### SO-HO

(510) (35) propagační činnost, reklama, pomoc při řízení obchodní činnosti, obchodní administrativa, kancelářské práce; (36) pojištění, služby finanční, služby peněžní, služby nemovitostní (realitní služby), správa bytového domu, pronájem bytů; (37) stavebnictví, opravy budov a staveb, stavební úpravy v rámci dokončování staveb, instalační služby zdvižů a výtahů, instalační služby v oboru strojírenství, instalační služby pro výstavbu lešení, pracovních a stavebních plošin; (43) služby zajišťující stravování a nápoje, dočasné ubytování.

(730) **Cresco Real Estate (CRE) a.s.**, U Uranie 954/18, Praha 7, Holešovice, 17000, CZ

(740) KMVS, advokátní kancelář, s.r.o., JUDr. Ivan David, advokát, Hellichova 458/1, Praha 1, Malá Strana, 11800

(210) **O-574440**  
(220) 03.09.2021  
(320) 03.09.2021  
(511) 35, 36, 37, 43  
(540)

SOHO

(510) (35) propagační činnost, reklama, pomoc při řízení obchodní činnosti, obchodní administrativa, kancelářské práce; (36) pojištění, služby finanční, služby peněžní, služby nemovitostní (realitní služby), správa bytového domu, pronájem bytů; (37) stavebnictví, opravy budov a staveb, stavební úpravy v rámci dokončování staveb, instalační služby zdviží a výtahů, instalační služby v oboru strojírenství, instalační služby pro výstavbu lešení, pracovních a stavebních plošin; (43) služby zajišťující stravování a nápoje, dočasné ubytování.

(730) **Cresco Real Estate (CRE) a.s.**, U Uranie 954/18, Praha 7, Holešovice, 17000, CZ

(740) **KMVS, advokátní kancelář, s.r.o.**, JUDr. Ivan David, advokát, Hellichova 458/1, Praha 1, Malá Strana, 11800

(210) **O-574441**  
(220) 03.09.2021  
(320) 03.09.2021  
(511) 35, 36, 37, 43  
(540)

SOHO  
REZIDENCE

(510) (35) propagační činnost, reklama, pomoc při řízení obchodní činnosti, obchodní administrativa, kancelářské práce; (36) pojištění, služby finanční, služby peněžní, služby nemovitostní (realitní služby), správa bytového domu, pronájem bytů; (37) stavebnictví, opravy budov a staveb, stavební úpravy v rámci dokončování staveb, instalační služby zdviží a výtahů, instalační služby v oboru strojírenství, instalační služby pro výstavbu lešení, pracovních a stavebních plošin; (43) služby zajišťující stravování a nápoje, dočasné ubytování.

(730) **Cresco Real Estate (CRE) a.s.**, U Uranie 954/18, Praha 7, Holešovice, 17000, CZ

(740) **KMVS, advokátní kancelář, s.r.o.**, JUDr. Ivan David, advokát, Hellichova 458/1, Praha 1, Malá Strana, 11800

(210) **O-574442**  
(220) 03.09.2021  
(320) 03.09.2021  
(511) 35, 36, 37, 43  
(540)

SO-HO REZIDENCE

(510) (35) propagační činnost, reklama, pomoc při řízení obchodní činnosti, obchodní administrativa, kancelářské práce; (36) pojištění, služby finanční, služby peněžní, služby nemovitostní (realitní služby), správa bytového domu, pronájem bytů; (37) stavebnictví, opravy budov a staveb, stavební úpravy v rámci dokončování staveb, instalační služby zdviží a výtahů, instalační služby v oboru strojírenství, instalační služby pro výstavbu lešení, pracovních a stavebních plošin; (43) služby zajišťující stravování a nápoje, dočasné ubytování.

(730) **Cresco Real Estate (CRE) a.s.**, U Uranie 954/18, Praha 7, Holešovice, 17000, CZ

(740) **KMVS, advokátní kancelář, s.r.o.**, JUDr. Ivan David, advokát, Hellichova 458/1, Praha 1, Malá Strana, 11800

(210) **O-574448**  
(220) 03.09.2021  
(320) 03.09.2021  
(511) 12, 39, 41  
(540)

bezba  
doprava

(510) (12) dopravní prostředky všeho druhu spadající do této třídy, dopravní prostředky městské hromadné dopravy, součásti dopravních prostředků spadající do této třídy; (39) dopravní služby, městská hromadná doprava, poskytování dopravních informací všeho druhu, zejména v oblasti městské hromadné dopravy, přeprava osob, přeprava hendikepovaných osob, organizace a koordinace dopravy, provoz integrovaných dopravních systémů (IDS) - systémů dopravní obsluhy určitého uceleného území veřejnou dopravou, která zahrnuje více druhů dopravy (např. městskou, regionální, železniční, vzdušnou apod.) nebo linky více dopravců, konzultace a poradenství v dopravě, rezervace dopravy, monitoring dopravních prostředků, provoz a pronájem dopravních prostředků, zprostředkování dopravy, provoz a pronájem dopravních komunikací, provoz stanic a zastávek městské hromadné dopravy, provoz a pronájem logistických parků, logistické činnosti, provoz a pronájem garáží a parkovacích ploch, provoz skladů, skladovací a stěhovací služby, provoz a pronájem depa pro dopravní prostředky; (41) vzdělávací, společenská a kulturní pomoc hendikepovaným osobám v rámci této třídy, nadační činnost - dobročinná činnost a charitativní-humanitární činnost v oblasti kulturní, výchovné a vzdělávací v rámci této třídy, společenské a kulturní činnosti, vzdělávací činnosti, pořádání kurzů a školení, zábavní činnosti, sportovní činnosti, umělecké činnosti, audiovizuální produkce, provoz kulturních, společenských, vzdělávacích zábavních nebo sportovních zařízení, vydavatelská činnost, elektronické publikování organizování a pořádání kulturních, společenských, vzdělávacích nebo sportovních akcí, konzultace a poskytování informací v oblasti kultury, vzdělávání, zábavy, umění a sportu.

(730) **Regionální organizátor pražské integrované dopravy (ROPID)**, Rytířská 406/10, Praha 1, Staré Město, 11000, CZ

(740) **Ing. Jarmila Javoříková, patentový zástupce**, Slunečná 4566, Zlín, 76005

(210) **O-574449**  
(220) 03.09.2021  
(320) 03.09.2021  
(511) 9, 16, 35, 38, 41  
(540)

Vysněná krása

(510) (9) audiovizuální díla, zvukové, obrazové a zvukově obrazové záznamy v analogové nebo digitální podobě na datových nosičích nebo ke stažení na internetu nebo prostřednictvím jiné datové či komunikační sítě, nosiče zvukových, obrazových a zvukově obrazových záznamů a dat nahrané i nenahrané, optické disky, kompaktní disky, dvd, blu-ray disky, gramofonové desky, magnetické pásky, videokazety, magnetické disky, exponované filmy, software, elektronické databáze a katalogy, softwarové aplikace, software pro hry pro počítače, chytré telefony, tablety a jiná komunikační zařízení a zařízení výpočetní techniky, elektronické publikace na nosičích a ke stažení, počítačový hardware, periferní počítačová zařízení, audiovizuální a fotografické přístroje, komunikační zařízení, přístroje pro zachycení, vysílání, přenos, příjem a reprodukci zvuku a obrazu, elektrická zařízení a příslušenství na zpracování dat, audiovizuální přístroje a zařízení, přístroje pro záznam zvuku a obrazu, elektrická navigační zařízení, obaly a pouzdra na nosiče dat a záznamů, brýle, sluneční brýle, pouzdra na brýle, dekorativní magnety, podložky pod myš (příslušenství počítačů); (16)

tiskárenské výrobky, knihy, časopisy, fotografie, fotoalba a alba pro sběratele, kalendáře, diáře, poznámkové bloky, plakáty, letáky, nálepky, navštívenky, pohledy, přání, sběratelské karty, katalogy, manuály, vstupenky, poštovní známky, záložky do knih, tisky, grafické reprodukcce, mapy, kancelářské potřeby kromě nábytku, kancelářský a dopisní papír, desky na dokumenty, obálky, razítka, lepicí pásky, psací potřeby, školní potřeby (papírové zboží), vyučovací pomůcky a potřeby kromě přístrojů, pera, tužky, zvyrazňovače, fixy, gumy na gumování, malířské soupravy pro umělce a děti, štětce, pastelky, krabice z papíru nebo lepenky, papírové tašky, balicí papír; (35) propagační činnost, reklama, marketingové služby, televizní reklama, reklama online, poskytování reklamního prostoru, pronájem reklamního času v komunikačních médiích, licence na výrobky a služby pro třetí osoby (komerční správa), merchandising, grafická úprava pro reklamní účely, organizování obchodních nebo reklamních akcí; (38) televizní vysílání a přenosy, audiovizuální přenosové služby, přenos a vysílání dat, přenos digitálních dat prostřednictvím televize, přenos informací elektronickými prostředky, bezdrátové vysílání, kabelové vysílání, satelitní vysílání, provozování vysílacích zařízení, vysílání programů přes internet, distribuce dat nebo audiovizuálních záznamů prostřednictvím globální počítačové sítě nebo internetu, elektronický přenos dat, streaming zvukového materiálu a video materiálu na internetu, služby přenosu videa na vyžádání (vod), poskytování internetových diskusních fór, poskytování služeb v oblasti online komunikace, přenos interaktivního zábavního software prostřednictvím komunikačních sítí, přenos zpráv prostřednictvím elektronických médií, informační služby týkající se televizního vysílání; (41) vzdělávání a výuka, zábavní, sportovní a kulturní aktivity, výroba rozhlasových a televizních pořadů, filmová a video produkce, výroba audiovizuálních nahrávek, zvuková produkce, video produkce a fotografování, služby televizního studia (nahrávací služby), filmová studia, televizní zábava, hudební koncerty prostřednictvím diskusních fór, výroba titulků, dabing, filmová distribuce, projekce filmů, pronájem a půjčování filmů, organizace kulturních, zábavních a sportovních akcí, organizování a pořádání výstav k zábavním účelům, organizování festivalů, organizování her a soutěží, poskytování služeb zábavních parků, divadelní představení, poskytování internetových her (bez možnosti stažení), vydavatelská činnost a zpravodajství, reportérské služby, online publikování, poskytování elektronických publikací, zpravodajské programy (služby), poskytování informací o zábavě.

(730) **FTV Prima, spol. s r.o.**, Vinohradská 3217/167, Praha 10, Strašnice, 10000, CZ

(210) **O-574451**  
(220) 03.09.2021  
(320) 03.09.2021  
(511) 21, 40, 42  
(540)



(510) (21) výrobky a polotovary ze skla, porcelánu a keramiky v rámci této třídy, skleněné, porcelánové a keramické polotovary; (40) zpracování a úprava skla, porcelánu a keramiky, vypalování skla, porcelánu a keramiky, vnější úprava skla, porcelánových a keramických výrobků, poradenství o výrobě oboru skla, porcelánu a keramiky; (42) průmyslový design, návrh dekorace a vnější úpravy skla, porcelánu a keramiky, tvorba grafických návrhů, poradenství o dekoraci a designu v oboru skla, porcelánu a keramiky.

(730) **ARCADE EUROPE s.r.o.**, Pobřežní 249/46, Praha 8, Karlín, 18600, CZ  
(740) JUDr. Miroslav Kupka, Levého 1532, Rakovník, Rakovník II, 26901

(210) **O-574467**  
(220) 06.09.2021  
(320) 06.09.2021  
(511) 10, 25, 35  
(540)

### Schindlerova pletárna

(510) (10) oděvy, pokrývky hlavy a obuv, ortézy a podpěry pro lékařské účely, kompresní punčochy, lékařské punčochy, dámské chirurgické punčochy, lékařské podpurné punčochy, terapeutické punčochové zboží, ortopedické punčochové zboží, punčochové zboží na lymfedémy, kalibrované kompresní punčochové zboží, lékařské kompresní punčochy, kompresní punčochy k chirurgickému použití; (25) punčochy, ponožky, vlněné punčochy, sportovní punčochy, punčochy absorbující pot, punčocháče, punčochové ponožky, svetry (oděvy), sportovní svetry, roláky [svetry], námořnické vlněné svetry, svetry se zipem, svetry ke krku, svetry s falešným rolákem, svetry s vykrojením ve tvaru písmene V u krku, pletené oděvy, pletené čepice, pletené kabátky, pletené rukavice, pletené topy, šály (pouze pletené), pletené spodní prádlo; (35) maloobchodní prodej oděvů, maloobchodní prodej oblečení, maloobchodní prodej obuvi, maloobchodní služby v oblasti oděvních doplňků, maloobchodní služby v oblasti módních doplňků, maloobchodní služby zaměřené na prodej oděvů a oděvních doplňků, maloobchodní služby zásilkového prodeje oděvů, on-line maloobchodní služby zaměřené na oděvy, služby on-line maloobchodních prodejen v oblasti oděvů, velkoobchodní prodej obuvi, velkoobchodní prodej oblečení, reklamní, marketingové a propagační služby, poskytování a pronájem prostoru, času a médií pro reklamu, služby předvádění výrobků a vystavování zboží, konzultační a poradenské služby a pomoc v oblasti reklamní, marketingové a propagační činnosti, služby obchodních výstav a veletrhů, rozšiřování reklamních marketingových a propagačních materiálů.  
(730) **VITAPUR spol. s r. o.**, Nová 856, Litomyšl, Litomyšl-Město, 57001, CZ

(210) **O-574468**  
(220) 06.09.2021  
(320) 06.09.2021  
(511) 30  
(540)

### Delicia

(510) (30) kakao, čokoláda, čokoládové výrobky, čokolády, také plněné vínem nebo likérem, marcipán, výrobky z kaka, bonbony vyrobené z cukru, kandys, dražé a pastilky, cukrovinky, gumové cukrovinky, pekárenské výrobky a cukroví, pečivo, sušenky, oplatky, muffiny, čokoládové a müsli tyčinky, ořechy v čokoládě.

(730) **Norma Lebensmittelfilialbetrieb Stiftung & Co. KG**, Heisterstr. 4, 90441 Nürnberg, DE

(740) Rott, Růžička & Guttman a spol., Vyskočilova 1566, Praha 4, Michle, 14000

(210) **O-574480**  
(220) 06.09.2021  
(320) 06.09.2021  
(511) 12, 35, 37  
(540)



(510) (12) brašny na motocykly, motocykly, motor pro motocykly, řetězy pro motocykly, řídítka pro motocykly, sedla pro motocykly, skútry (motocykly), dvoukolové vozíky, kolečka pro vozíky (dopravní prostředky), postranní přípojně vozíky k motocyklům, vozíky, zpětná zrcátka, brzdy pro vozidla, blatníky; (35) marketing, obchodní informace, obchodní informace a rady pro spotřebitele ve výběru produktů a služeb, obchodní průzkum, obchodní zprostředkovatelské služby, poptávky, propagace, reklama, indexace webových stránek pro obchodní nebo reklamní účely; (37) lakování, informace o opravách, opravy nepojízdných vozidel, údržba a opravy motorových vozidel, údržba vozidel.

(591) Barevná  
(730) **Hlásný Vojtěch**, 136, Býšť, 53322, CZ

(740) AK Marek Klauz, Mgr. Marek Klauz, advokát, U Koupaliště 249,  
Rapotín, 78814

(210) **O-574483**  
(220) 06.09.2021  
(320) 06.09.2021  
(511) 9, 16, 35, 38, 41  
(540)

**E&B**

(510) (9) nahrané elektronické databáze na nosičích dat, počítačový software (nahrané počítačové programy), nahrané nosiče digitálních záznamů s multimediálním obsahem, elektronické příručky (nahrané nebo stahovatelné), elektronické plánovače a organizéry (stahovatelné), elektronické publikace, elektronické oznamovací tabule, stahovatelné elektronické noviny, stahovatelné elektronické knihy, stahovatelné elektronické publikace v podobě časopisů, stahovatelné softwarové aplikace pro mobilní zařízení, počítačové databáze (nahraný nebo stahovatelný software), audioknihy (nahrané nebo stahovatelné), elektronické časopisy (nahrané nebo stahovatelné); (16) tiskoviny, periodické a neperiodické tiskoviny, časopisy, noviny, knihy, prospekty, plakáty, fotografie, pohlednice, korespondenční listky, dopisní papír, kalendáře, knihařské potřeby, letáky, brožury, obtisky, obalový materiál z papíru a plastických hmot, tiskařské typy a štočky, tištěné propagační materiály; (35) služby profesního networkingu, reklama, inzertní služby, rozšiřování reklamních nebo inzertních materiálů, poskytování obchodních nebo podnikatelských informací, pořádání reklamních a obchodních výstav a předváděcích akcí zboží a služeb, obchodní zprostředkovatelské služby s periodickými, neperiodickými, tištěnými a elektronickými publikacemi; (38) přenos a šíření elektronických tiskovin, časopisů, periodik a knih prostřednictvím počítačové sítě, Internetu a satelitu, přenos zpráv a obrazových informací prostřednictvím počítačů, satelitů, telekomunikačních prostředků a sítí, telekomunikační přenos a šíření informací prostřednictvím teletextu, počítačových sítí, telekomunikačních sítí a Internetu; (41) vydávání zábavných, odborných, zpravodajských a vzdělávacích tiskovin, vydávání elektronických časopisů, publikování časopisů, vydavatelská činnost a zpravodajství, výchovná a zábavní činnost, pořádání kulturních akcí, setkání, výstav, soutěží, přednášek.

(730) **A 11 s.r.o.**, Ortenovo náměstí 1524/36, Praha 7, Holešovice, 17000, CZ  
(740) Mgr. Ing. Martin Kopecký, advokátní kancelář, Mgr. Ing. Martin Kopecký, U Křižovatky 608, Kolín, Kolín IV, 28002

(210) **O-574484**  
(220) 06.09.2021  
(320) 06.09.2021  
(511) 9, 42  
(540)



(510) (9) software, nahraný obsah (počítačové programy, data a informace), počítačový software, aplikační software, reportingový software, interaktivní počítačové programy, interaktivní software, nahrané počítačové programy, nahraný počítačový software, integrovaný software, komunitní software, software pro správu dat a souborů a databázový software, software umělé inteligence, software pro strojové učení, software umělé inteligence pro analýzy, software umělé inteligence pro sledování, software umělé inteligence a strojového učení, software pro strojové učení pro účely analýzy, software pro strojové učení pro účely sledování, adaptivní software, software pro monitorování, analýzu, kontrolu a provádění operací ve fyzickém světě, software na ovládání procesu, systémový software, software počítačového rozhraní, systémový software a firmware a software a firmware pro systémovou podporu, autentifikační software, bezpečnostní software, počítačový šifrovací software, software pro komunikaci, vytváření sítí a sociální sítě, počítačový software pro vzdálené ovládání bezpečnostních přístrojů, software na kontrolu environmentálních, přístupových a bezpečnostních systémů v budovách, zařízení pro kontrolu vstupu, bezpečnostní, zabezpečovací, ochranná a signalizační zařízení, kompilační software, editační software, vývojářský software, softwarové platformy pro management spolupráce, software pro poskytovatele digitálních řešení [DSP], informační technologie a audiovizuální, multimediální a fotografické přístroje, měřicí, detekční, monitorovací a kontrolní zařízení, bezpečnostní počítačový software ke stažení, šifrovací software, šifrovací zařízení, elektronické šifrovací jednotky, samo synchronizační digitální šifrovací zařízení, stahovatelný počítačový software pro vzdálené monitorování a analýzu, počítačové servisní programy ke správě souborů, počítačový software pro použití jako aplikační programové rozhraní (API), počítačový software ke stažení pro použití jako aplikační programovací rozhraní (API), přístroje počítačového rozhraní, software pro řízení důvěryhodných elektronických služeb, software pro řízení životního cyklu certifikátů, digitálních podpisů a kryptografických klíčů, software pro automatizaci a ochranu elektronických služeb v provozu, software pro vydávání, obnovu, validaci a revokaci digitálních certifikátů prostřednictvím standardních i proprietárních protokolů a rozhraní, software pro vytváření a validaci digitálních podpisů prostřednictvím standardních i proprietárních protokolů a rozhraní, software pro řízení bezpečnosti při komunikaci dvou a víc systémů či prostředí, software pro automatizaci služeb vytvářejících důvěru, software pro vyhledávání digitálních certifikátů v infrastruktuře, software pro připojení technologie pro správu certifikátů, digitálních podpisů, PKI a kryptografických klíčů, software pro řízení certifikačních autorit a podepisovacích řešení, software pro inventarizaci digitálních certifikátů a kryptografických klíčů a vyhledávání v něm, software pro notifikování a schvalování operací spojených s důvěryhodnými službami na bázi digitálních certifikátů, podpisů a kryptografických klíčů, software pro řízení souladu interních a externích služeb vytvářejících důvěru se standardy, software pro řízení maturity infrastruktury veřejného klíče a služeb vytvářejících důvěru, software pro řízení digitální identity osob a zařízení, software pro integraci technologií pro řízení životního cyklu digitálních certifikátů, podpisů a

kryptografických klíčů; (42) web hostingové služby a software jako služba a pronájem softwaru, software (tvorba -), software (aktualizace počítačového -), software (pronájem počítačového -), software jako služba [SaaS], konzultační služby v oboru softwaru jako služba (SAAS), služby v oblasti informačních technologií, vývoj softwaru, programování a implementace softwaru, poradenství v oblasti bezpečnostního softwaru, konzultační, poradenské a informační služby v oblasti informačních technologií, služby bezpečnostního technologického testování, software jako služba [SAAS] zaměřený na software pro strojové učení, testování bezpečnosti výrobků, konzultační služby v oblasti informačních technologií, platforma jako služba (PAAS), platforma jako služba [PaaS] zaměřená na softwarové platformy pro přenos obrazu, audiovizuálního obsahu, video obsahu a zpráv, služby zabezpečení dat, služby zabezpečení, ochrany a obnovy v oblasti informačních technologií, počítačové bezpečnostní služby ve formě administrace digitálních certifikátů, vývoj řešení pro aplikace počítačového softwaru, řešení problémů počítačového softwaru [technická podpora], vývoj softwaru, implementace počítačových programů do sítí, infrastruktura jako služba (IaaS), služby v oblasti počítačového bezpečnostního systému monitorování, monitorování počítačových systémů pro bezpečnostní účely, počítačová analýza bezpečnostních hrozeb pro ochranu dat, poskytování bezpečnostních služeb pro počítačové sítě, přístup k počítači a počítačové transakce, konzultace zaměřené na počítačovou bezpečnost, odborné poradenství vztahující se k počítačové bezpečnosti, konfigurace počítačového softwaru, konfigurace počítačových systémů a sítí, konfigurace počítačových sítí prostřednictvím softwaru, služby v oblasti konfigurace počítačových sítí, konfigurace počítačového hardwaru s použitím softwaru, integrace počítačového softwaru, integrace počítačových systémů a počítačových sítí, poradenství v oblasti integrace počítačových systémů, příprava technických zpráv (reportů), navrhování počítačových strojů a počítačového softwaru pro obchodní analýzy a reporting, technická podpora v oblasti počítačového softwaru a aplikací, monitorování síťových systémů, software, jmenovitě software jako služba (SAAS) zahrnující software pro řízení důvěryhodných elektronických služeb, software, jmenovitě software jako služba (SAAS) zahrnující software pro řízení životního cyklu certifikátů, digitálních podpisů a kryptografických klíčů, software, jmenovitě software jako služba (SAAS) zahrnující software pro automatizaci a ochranu elektronických služeb v provozu, software, jmenovitě software jako služba (SAAS) zahrnující software pro vydávání, obnovu, validaci a revokaci digitálních certifikátů prostřednictvím standardních i proprietárních protokolů a rozhraní, software, jmenovitě software jako služba (SAAS) zahrnující software pro vytváření a validaci digitálních podpisů prostřednictvím standardních i proprietárních protokolů a rozhraní, software, jmenovitě software jako služba (SAAS) zahrnující software pro řízení bezpečnosti při komunikaci dvou a víc systémů či prostředí, software, jmenovitě software jako služba (SAAS) zahrnující software pro řízení bezpečnosti při komunikaci dvou a víc systémů či prostředí, software, jmenovitě software jako služba (SAAS) zahrnující software pro automatizaci služeb vytvářejících důvěru, software, jmenovitě software jako služba (SAAS) zahrnující software pro vyhledávání digitálních certifikátů v infrastruktuře, software, jmenovitě software jako služba (SAAS) zahrnující software pro řízení certifikačních autorit a podepisovacích řešení, software, jmenovitě software jako služba (SAAS) zahrnující software pro inventarizaci digitálních certifikátů a kryptografických klíčů a vyhledávání v něm, software, jmenovitě software jako služba (SAAS) zahrnující software pro notifikování a schvalování operací spojených s důvěryhodnými službami na bázi digitálních certifikátů, podpisů a kryptografických klíčů, software, jmenovitě software jako služba (SAAS) zahrnující software pro řízení souladu interních a externích služeb vytvářejících důvěru se standardy, software, jmenovitě software jako služba (SAAS) zahrnující software pro řízení maturity infrastruktury veřejného klíče a služeb vytvářejících důvěru, software, jmenovitě software jako služba (SAAS) zahrnující software pro řízení digitální identity osob a zařízení, software, jmenovitě software jako služba (SAAS) zahrnující software pro integraci technologií pro řízení životního cyklu digitálních certifikátů, podpisů a kryptografických klíčů; (42) web hostingové služby a software jako služba a pronájem softwaru, software (tvorba -), software (aktualizace počítačového -), software (pronájem počítačového -), software jako služba [SaaS], konzultační služby v oboru softwaru jako služba (SAAS), služby v oblasti informačních technologií, vývoj softwaru, programování a implementace softwaru, poradenství v oblasti bezpečnostního softwaru, konzultační, poradenské a informační služby v oblasti informačních technologií, služby bezpečnostního technologického testování, software jako služba [SaaS] zaměřený na software pro strojové učení, testování bezpečnosti výrobků, konzultační služby v oblasti informačních technologií, platforma jako služba (PAAS), platforma jako služba [PaaS] zaměřená na softwarové platformy pro přenos obrazu, audiovizuálního obsahu, video obsahu a zpráv, služby zabezpečení dat, služby zabezpečení, ochrany a obnovy v oblasti informačních technologií, počítačové bezpečnostní služby ve formě administrace digitálních certifikátů, vývoj řešení pro aplikace počítačového softwaru, řešení problémů počítačového softwaru [technická podpora], vývoj softwaru, implementace počítačových programů do sítí, infrastruktura jako služba (IaaS), služby v oblasti počítačového bezpečnostního systému monitorování, monitorování počítačových systémů pro bezpečnostní účely, počítačová analýza bezpečnostních hrozeb pro ochranu dat, poskytování bezpečnostních služeb

(591) Barevná

(730) **3Key Company s.r.o.**, Nad úpadem 299/48, Praha 4, Háje, 14900, CZ

(210) **O-574485**

(220) 06.09.2021

(320) 06.09.2021

(511) 9, 42

(540)

## CZCERTAINLY

(510) (9) software, nahraný obsah (počítačové programy, data a informace), počítačový software, aplikační software, reportingový software, interaktivní počítačové programy, interaktivní software, nahrané počítačové programy, nahraný počítačový software, integrovaný software, komunitní software, software pro správu dat a souborů a databázový software, software umělé inteligence, software pro strojové učení, software umělé inteligence pro analýzy, software umělé inteligence pro sledování, software umělé inteligence a strojového učení, software pro strojové učení pro účely analýzy, software pro strojové učení pro účely sledování, adaptivní software, software pro monitorování, analýzu, kontrolu a provádění operací ve fyzickém světě, software na ovládání procesu, systémový software, software počítačového rozhraní, systémový software a firmware a software a firmware pro systémovou podporu, autentifikační software, bezpečnostní software, počítačový šifrovací software, software pro komunikaci, vytváření sítí a sociální sítí, počítačový software pro vzdálené ovládání bezpečnostních přístrojů, software na kontrolu environmentálních, přístupových a bezpečnostních systémů v budovách, zařízení pro kontrolu vstupu, bezpečnostní, zabezpečovací, ochranná a signalizační zařízení, kompilační software, editační software, vývojářský software, softwarové platformy pro management spolupráce, software pro poskytovatele digitálních řešení [DSP], informační technologie a audiovizuální, multimediální a fotografické přístroje, měřicí, detekční, monitorovací a kontrolní zařízení, bezpečnostní počítačový software ke stažení, šifrovací software, šifrovací zařízení, elektronické šifrovací jednotky, samo synchronizační digitální šifrovací zařízení, stahovatelný počítačový software pro vzdálené monitorování a analýzu, počítačové servisní programy ke správě souborů, počítačový software pro použití jako aplikační programové rozhraní (API), počítačový software ke stažení pro použití jako aplikační programovací rozhraní (API), přístroje počítačového rozhraní, software pro řízení důvěryhodných elektronických služeb, software pro řízení životního cyklu certifikátů, digitálních podpisů a kryptografických klíčů, software pro automatizaci a ochranu elektronických služeb v provozu, software pro vydávání, obnovu, validaci a revokaci digitálních certifikátů prostřednictvím standardních i proprietárních protokolů a rozhraní, software pro vytváření a validaci digitálních podpisů prostřednictvím standardních i proprietárních protokolů a rozhraní, software pro řízení bezpečnosti při komunikaci dvou a víc systémů či prostředí, software pro automatizaci služeb vytvářejících důvěru, software pro vyhledávání digitálních certifikátů v infrastruktuře, software pro připojení technologie pro správu certifikátů, digitálních podpisů, PKI a kryptografických klíčů, software pro řízení certifikačních autorit a podepisovacích řešení, software pro inventarizaci digitálních certifikátů a kryptografických klíčů a vyhledávání v něm, software pro notifikování a schvalování operací spojených s důvěryhodnými službami na bázi digitálních certifikátů, podpisů a kryptografických klíčů, software pro řízení souladu interních a externích služeb vytvářejících důvěru se standardy, software pro řízení maturity infrastruktury veřejného klíče a služeb vytvářejících důvěru, software pro řízení digitální identity osob a zařízení, software pro integraci technologií pro řízení životního cyklu digitálních certifikátů, podpisů a kryptografických klíčů; (42) web hostingové služby a software jako služba a pronájem softwaru, software (tvorba -), software (aktualizace počítačového -), software (pronájem počítačového -), software jako služba [SaaS], konzultační služby v oboru softwaru jako služba (SAAS), služby v oblasti informačních technologií, vývoj softwaru, programování a implementace softwaru, poradenství v oblasti bezpečnostního softwaru, konzultační, poradenské a informační služby v oblasti informačních technologií, služby bezpečnostního technologického testování, software jako služba [SaaS] zaměřený na software pro strojové učení, testování bezpečnosti výrobků, konzultační služby v oblasti informačních technologií, platforma jako služba (PAAS), platforma jako služba [PaaS] zaměřená na softwarové platformy pro přenos obrazu, audiovizuálního obsahu, video obsahu a zpráv, služby zabezpečení dat, služby zabezpečení, ochrany a obnovy v oblasti informačních technologií, počítačové bezpečnostní služby ve formě administrace digitálních certifikátů, vývoj řešení pro aplikace počítačového softwaru, řešení problémů počítačového softwaru [technická podpora], vývoj softwaru, implementace počítačových programů do sítí, infrastruktura jako služba (IaaS), služby v oblasti počítačového bezpečnostního systému monitorování, monitorování počítačových systémů pro bezpečnostní účely, počítačová analýza bezpečnostních hrozeb pro ochranu dat, poskytování bezpečnostních služeb

pro počítačové sítě, přístup k počítači a počítačové transakce, konzultace zaměřené na počítačovou bezpečnost, odborné poradenství vztahující se k počítačové bezpečnosti, konfigurace počítačového softwaru, konfigurace počítačových systémů a sítí, konfigurace počítačových sítí prostřednictvím softwaru, služby v oblasti konfigurace počítačových sítí, konfigurace počítačového hardwaru s použitím softwaru, integrace počítačového softwaru, integrace počítačových systémů a počítačových sítí, poradenství v oblasti integrace počítačových systémů, příprava technických zpráv (reportů), navrhování počítačových strojů a počítačového softwaru pro obchodní analýzy a reporting, technická podpora v oblasti počítačového softwaru a aplikací, monitorování síťových systémů, software, jmenovitě software jako služba (SAAS) zahrnující software pro řízení důvěryhodných elektronických služeb, software, jmenovitě software jako služba (SAAS) zahrnující software pro řízení životního cyklu certifikátů, digitálních podpisů a kryptografických klíčů, software, jmenovitě software jako služba (SAAS) zahrnující software pro automatizaci a ochranu elektronických služeb v provozu, software, jmenovitě software jako služba (SAAS) zahrnující software pro vydávání, obnovu, validaci a revokaci digitálních certifikátů prostřednictvím standardních i proprietárních protokolů a rozhraní, software, jmenovitě software jako služba (SAAS) zahrnující software pro vytváření a validaci digitálních podpisů prostřednictvím standardních i proprietárních protokolů a rozhraní, software, jmenovitě software jako služba (SAAS) zahrnující software pro řízení bezpečnosti při komunikaci dvou a víc systémů či prostředí, software, jmenovitě software jako služba (SAAS) zahrnující software pro automatizaci služeb vytvářejících důvěru, software, jmenovitě software jako služba (SAAS) zahrnující software pro vyhledávání digitálních certifikátů v infrastruktuře, software, jmenovitě software jako služba (SAAS) zahrnující software pro připojení technologie pro správu certifikátů, digitálních podpisů, PKI a kryptografických klíčů, software, jmenovitě software jako služba (SAAS) zahrnující software pro řízení certifikačních autorit a podepisovacích řešení, software, jmenovitě software jako služba (SAAS) zahrnující software pro inventarizaci digitálních certifikátů a kryptografických klíčů a vyhledávání v něm, software, jmenovitě software jako služba (SAAS) zahrnující software pro notifikování a schvalování operací spojených s důvěryhodnými službami na bázi digitálních certifikátů, podpisů a kryptografických klíčů, software, jmenovitě software jako služba (SAAS) zahrnující software pro řízení souladu interních a externích služeb vytvářejících důvěru se standardy, software, jmenovitě software jako služba (SAAS) zahrnující software pro řízení maturity infrastruktury veřejného klíče a služeb vytvářejících důvěru, software, jmenovitě software jako služba (SAAS) zahrnující software pro řízení digitální identity osob a zařízení, software, jmenovitě software jako služba (SAAS) zahrnující software pro integraci technologií pro řízení životního cyklu digitálních certifikátů, podpisů a kryptografických klíčů.

(730) **3Key Company s.r.o.**, Nad úpadem 299/48, Praha 4, Háje, 14900, CZ

(210) **O-574486**

(220) 06.09.2021

(320) 06.09.2021

(511) 12, 35, 37

(540)

### Mototechnik.cz

(510) (12) brašny na motocykly, motocykly, motor pro motocykly, řetězy pro motocykly, řídítka pro motocykly, sedla pro motocykly, skútry (motocykly), dvoukolové vozíky, kolečka pro vozíky (dopravní prostředky), postranní přípojné vozíky k motocyklům, vozíky, zpětná zrcátka, brzdy pro vozidla, blatníky; (35) marketing, obchodní informace, obchodní informace a rady pro spotřebitele ve výběru produktů a služeb, obchodní průzkum, obchodní zprostředkovatelské služby, poptávky, propagace, reklama, indexace webových stránek pro obchodní nebo reklamní účely; (37) lakování, informace o opravách, opravy nepojízdných vozidel, údržba a opravy motorových vozidel, údržba vozidel.

(730) **Hlásný Vojtěch**, 136, Býšř, 53322, CZ

(740) **AK Marek Klauz**, Mgr. Marek Klauz, advokát, U Koupaliště 249, Rapotín, 78814

(210) **O-574496**

(220) 07.09.2021

(320) 07.09.2021

(511) 41, 43

(540)

### FoxCampClub

(510) (41) sportovní a kulturní aktivity, kulturní služby, vedení kulturních akcí a aktivit, sportovní tábory, školení, zábava, prázdninové tábory, pořádání vzdělávacích a kulturních zábavních aktivit pro letní tábory; (43) provozování kempů, domovy pro seniory.

(730) **Dytrychová Lucie**, Myslkovice 121, Myslkovice, 39116, CZ

(740) **Mgr. Petr Bokotej**, advokát, Na poříčí 1041/12, Praha 1, Nové Město, 11000

(210) **O-574511**

(220) 07.09.2021

(320) 07.09.2021

(511) 3, 14, 16, 18, 21, 24, 25, 26, 27, 28, 35, 41

(540)



### #VICNEZHokej

(510) (3) neléčivé kosmetické a toaletní přípravky, neléčivé přípravky pro ústní hygienu, parfumerní výrobky, éterické oleje, bělicí přípravky a další prací prostředky, přípravky na čištění, leštění, drhnutí, broušení; (14) vzácné kovy a jejich slitiny, šperky, drahokamy a polodrahokamy, hodinářské a chronometrické přístroje, zejména hodinky, klenotnické zboží, knoflíky manžet, jehlice do kravat, bižuterie, přívěsky; (16) papír a lepenka, tiskárenské výrobky, potřeby pro vazbu knih, fotografie, kancelářské potřeby (s výjimkou nábytku), lepidla pro kancelářské potřeby nebo pro domácnost, potřeby pro rýsování a kreslení a potřeby pro umělce, malířské štetce, tištěné instruktážní a výukové materiály, plastové archy, fólie a sáčky pro balení a obaly, tiskařské typy, štočky, upomínkové předměty z papíru, knihy, časopisy, pohlednice, sešity, plakáty, papírové štítky, nálepky na vozidla, papírové etikety, samolepky, formuláře, kalendáře, karty v rámci této třídy, hráčské kartičky, lístky, nálepky, razítka, tužky, papírové vlajky, papírové praporky, obalové materiály z plastických hmot, propagační materiály spadající do této třídy; (18) kůže a imitace kůže, zvířecí kůže a usně, zavazadla a tašky, deštníky a slunečníky, vycházkové hole, biče, postroje a sedlářské výrobky, obojky, batohy, diplomatky, kabelky, vodítka a oblečky pro zvířata, kufrý, cestovní a sportovní tašky, klíčenky, peněženky, pouzdra v rámci této třídy; (21) domácí a kuchyňské potřeby a nádoby, nádobí na vaření a nádobí na stolování (kromě lžic, vidliček a nožů), hřebeny a mycí houby, kartáče (kromě malířských štetců), materiály pro výrobu kartáčů, pomůcky pro čištění, sklo v surovém stavu nebo částečně zpracovaném (kromě stavebního skla), výrobky ze skla, porcelánu a kameniny, zejména náčiní a nádobí pro domácnost, láhve na pití, sklenice, šálky, termosky, misky, hrnky, vázy, keramické výrobky pro použití v kuchyni, suvenýry ze skla, porcelánu a kameniny; (24) textilie a náhražky textilií, bytové textil, textilní a plastové záclony a závěsy, povlečení, povlaky na polštáře, peřiny, textilní praporky, ručníky a osušky, utěrky, textilní prostírání, textilní vlajky; (25) oděvy, obuv, pokrývky hlavy, vřazanky, ponožky, sportovní dresy, oblečení pro děti, zástěry, sportovní bundy, čepice, šály, opasky, šátky, trička, svetry, košile, spodní prádlo; (26) krajky, lemovky a výšivky a galanterní stuhy a mašle, knoflíky, galanterní háčky a očka, špendlíky a jehly, umělé květiny, ozdoby do vlasů, umělé vlasy, výšivky, nášivky, odznaky (ozdobné knoflíky), zažehlovací znaky; (27) koberec, rohožky, rohože, linoleum a jiné podlahové krytiny určené na stavebně dokončené podlahy, čalouny (ne z textilních látek); (28) hry, hračky a výrobky určené ke hraní, zařízení na videohry, cvičební a sportovní potřeby, vánoční ozdoby, potřeby pro gymnastiku a sport, nářadí pro sporty a hry, branky, puky, hokejky, sportovní chrániče, brusle; (35) reklama, propagace, řízení obchodní činnosti, obchodní administrativa, kancelářské práce, inzertní činnost; (41) vzdělávání, školení, zábava, sportovní a kulturní činnosti, výchova, provozování hokejových mužstev (sportovní aktivity), agenturní činnost v oblasti sportu (kromě obchodního zastupování), pořádání hokejových a jiných sportovních utkání, soutěží a



tumajů, provozování tělovýchovných zařízení a zařízení sloužících k regeneraci a rekondici v rámci této třídy, provozování sportovních škol, pořádání kurzů a školení, činnost sportovních instruktorů, organizační činnost v oblasti sportu, služby sportovních klubů, sportovní výuka, trénink a instruktáž, školící služby vztahující se ke sportu, trenérské služby v oblasti sportovních aktivit, služby zajišťování vstupenek na sportovní akce.

(591) Barevná

(730) **HOCKEY CLUB DYNAMO PARDUBICE a.s.**, Sukova třída 1735, Pardubice, Zelené Předměstí, 53002, CZ

(740) Advokátní kancelář Brož, Sedlatý s.r.o., Mgr. Petr Sedlatý, Vinohradská 2828/151, Praha 3, Žižkov, 13000

(210) **O-574512**

(220) 07.09.2021

(320) 07.09.2021

(511) 3, 14, 16, 18, 21, 24, 25, 26, 27, 28, 35, 41

(540)



**#VICNEZHOKEJ**

(510) (3) neléčivé kosmetické a toaletní přípravky, neléčivé přípravky pro ústní hygienu, parfumerní výrobky, éterické oleje, bělicí přípravky a další prací prostředky, přípravky na čištění, leštění, drhnutí, broušení; (14) vzácné kovy a jejich slitiny, šperky, drahokamy a polodrahokamy, hodinářské a chronometrické přístroje, zejména hodinky, klenotnické zboží, knoflíky manžet, jehlice do kravat, bižuterie, přívěšky; (16) papír a lepenka, tiskárenské výrobky, potřeby pro vazbu knih, fotografie, kancelářské potřeby (s výjimkou nábytku), lepidla pro kancelářské potřeby nebo pro domácnost, potřeby pro rýsování a kreslení a potřeby pro umělce, malířské štětce, tištěné instruktážní a výukové materiály, plastové archy, fólie a sáčky pro balení a obaly, tiskařské typy, štočky, upomínkové předměty z papíru, knihy, časopisy, pohlednice, sešity, plakáty, papírové štítky, nálepky na vozidla, papírové etikety, samolepky, formuláře, kalendáře, karty v rámci této třídy, hráček kartičky, lístky, nálepky, razítka, tužky, papírové vlajky, papírové praporky, obalové materiály z plastických hmot, propagační materiály spadající do této třídy; (18) kůže a imitace kůže, zvířecí kůže a usně, zavazadla a tašky, deštníky a slunečníky, vycházkové hole, biče, postroje a sedlářské výrobky, obojky, batohy, diplomatky, kabelky, vodítka a oblečky pro zvířata, kufrы, cestovní a sportovní tašky, klíčenky, peněženky, pouzdra v rámci této třídy; (21) domácí a kuchyňské potřeby a nádoby, nádobí na vaření a nádobí na stolování (kromě lžic, vidlicek a nožů), hřebeny a mycí houby, kartáče (kromě malířských štětců), materiály pro výrobu kartáčů, pomůcky pro čištění, sklo v surovém stavu nebo částečně zpracované (kromě stavebního skla), výrobky ze skla, porcelánu a kameniny, zejména náčiní a nádobí pro domácnost, láhve na pití, sklenice, šálky, termosky, misky, hrnky, vázy, keramické výrobky pro použití v kuchyni, suvenýry ze skla, porcelánu a kameniny; (24) textilie a náhražky textilií, bytový textil, textilní a plastové záclony a závěsy, povlečení, povlaky na polštáře, peřiny, textilní praporky, ručníky a osušky, utěrky, textilní prostírání, textilní vlajky; (25) oděvy, obuv, pokrývky hlavy, vázanky, ponožky, sportovní dresy, oblečení pro děti, zástěry, sportovní bundy, čepice, šály, opasky, šátky, trička, svetry, košile, spodní prádlo; (26) krajkы, lemovky a výšivky a galanterní stuhy a mašle, knoflíky, galanterní háčky a očka, špendlíky a jehly, umělé květiny, ozdoby do vlasů, umělé vlasy, výšivky, nášivky, odznaky (ozdobné knoflíky), zažehlovací znaky; (27) koberce, rohožky, rohože, linoleum a jiné podlahové krytiny určené na stavebně dokončené podlahy, čalouny (ne z textilních látek); (28) hry, hračky a výrobky určené ke hraní, zařízení na videohry, cvičební a sportovní potřeby, vánoční ozdoby, potřeby pro gymnastiku a sport, nářadí pro sporty a hry, branky, puky, hokejky, sportovní chrániče, brusle; (35) reklama, propagace, řízení obchodní činnosti, obchodní administrativa, kancelářské práce, inzertní činnost; (41) vzdělávání, školení, zábava, sportovní a kulturní činnosti, výchova, provozování hokejových mužstev (sportovní aktivity), agenturní činnost v oblasti sportu (kromě obchodního zastupování), pořádání hokejových a jiných sportovních utkání, soutěží a tumajů, provozování tělovýchovných zařízení a zařízení sloužících k

regeneraci a rekondici v rámci této třídy, provozování sportovních škol, pořádání kurzů a školení, činnost sportovních instruktorů, organizační činnost v oblasti sportu, služby sportovních klubů, sportovní výuka, trénink a instruktáž, školící služby vztahující se ke sportu, trenérské služby v oblasti sportovních aktivit, služby zajišťování vstupenek na sportovní akce.

(730) **HOCKEY CLUB DYNAMO PARDUBICE a.s.**, Sukova třída 1735, Pardubice, Zelené Předměstí, 53002, CZ

(740) Advokátní kancelář Brož, Sedlatý s.r.o., Mgr. Petr Sedlatý, Vinohradská 2828/151, Praha 3, Žižkov, 13000

(210) **O-574513**

(220) 07.09.2021

(320) 07.09.2021

(511) 3, 14, 16, 18, 21, 24, 25, 26, 27, 28, 35, 41

(540)



**#VICNEZHOKEJ**



(510) (3) neléčivé kosmetické a toaletní přípravky, neléčivé přípravky pro ústní hygienu, parfumerní výrobky, éterické oleje, bělicí přípravky a další prací prostředky, přípravky na čištění, leštění, drhnutí, broušení; (14) vzácné kovy a jejich slitiny, šperky, drahokamy a polodrahokamy, hodinářské a chronometrické přístroje, zejména hodinky, klenotnické zboží, knoflíky manžet, jehlice do kravat, bižuterie, přívěšky; (16) papír a lepenka, tiskárenské výrobky, potřeby pro vazbu knih, fotografie, kancelářské potřeby (s výjimkou nábytku), lepidla pro kancelářské potřeby nebo pro domácnost, potřeby pro rýsování a kreslení a potřeby pro umělce, malířské štětce, tištěné instruktážní a výukové materiály, plastové archy, fólie a sáčky pro balení a obaly, tiskařské typy, štočky, upomínkové předměty z papíru, knihy, časopisy, pohlednice, sešity, plakáty, papírové štítky, nálepky na vozidla, papírové etikety, samolepky, formuláře, kalendáře, karty v rámci této třídy, hráček kartičky, lístky, nálepky, razítka, tužky, papírové vlajky, papírové praporky, obalové materiály z plastických hmot, propagační materiály spadající do této třídy; (18) kůže a imitace kůže, zvířecí kůže a usně, zavazadla a tašky, deštníky a slunečníky, vycházkové hole, biče, postroje a sedlářské výrobky, obojky, batohy, diplomatky, kabelky, vodítka a oblečky pro zvířata, kufrы, cestovní a sportovní tašky, klíčenky, peněženky, pouzdra v rámci této třídy; (21) domácí a kuchyňské potřeby a nádoby, nádobí na vaření a nádobí na stolování (kromě lžic, vidlicek a nožů), hřebeny a mycí houby, kartáče (kromě malířských štětců), materiály pro výrobu kartáčů, pomůcky pro čištění, sklo v surovém stavu nebo částečně zpracované (kromě stavebního skla), výrobky ze skla, porcelánu a kameniny, zejména náčiní a nádobí pro domácnost, láhve na pití, sklenice, šálky, termosky, misky, hrnky, vázy, keramické výrobky pro použití v kuchyni, suvenýry ze skla, porcelánu a kameniny; (24) textilie a náhražky textilií, bytový textil, textilní a plastové záclony a závěsy, povlečení, povlaky na polštáře, peřiny, textilní praporky, ručníky a osušky, utěrky, textilní prostírání, textilní vlajky; (25) oděvy, obuv, pokrývky hlavy, vázanky, ponožky, sportovní dresy, oblečení pro děti, zástěry, sportovní bundy, čepice, šály, opasky, šátky, trička, svetry, košile, spodní prádlo; (26) krajkы, lemovky a výšivky a galanterní stuhy a mašle, knoflíky, galanterní háčky a očka, špendlíky a jehly, umělé květiny, ozdoby do vlasů, umělé vlasy, výšivky, nášivky, odznaky (ozdobné knoflíky), zažehlovací znaky; (27) koberce, rohožky, rohože, linoleum a jiné podlahové krytiny určené na stavebně dokončené podlahy, čalouny (ne z textilních látek); (28) hry, hračky a výrobky určené ke hraní, zařízení na videohry, cvičební a sportovní potřeby, vánoční ozdoby, potřeby pro gymnastiku a sport, nářadí pro sporty a hry, branky, puky, hokejky, sportovní chrániče, brusle; (35) reklama, propagace, řízení obchodní činnosti, obchodní administrativa, kancelářské práce, inzertní činnost; (41) vzdělávání, školení, zábava, sportovní a kulturní činnosti, výchova, provozování hokejových mužstev (sportovní aktivity), agenturní činnost v oblasti sportu (kromě obchodního zastupování), pořádání hokejových a jiných sportovních utkání, soutěží a tumajů, provozování tělovýchovných zařízení a zařízení sloužících k regeneraci a rekondici v rámci této třídy, provozování sportovních škol,

pořádání kurzů a školení, činnost sportovních instruktorů, organizační činnost v oblasti sportu, služby sportovních klubů, sportovní výuka, trénink a instruktáž, školicí služby vztahující se ke sportu, trenérské služby v oblasti sportovních aktivit, služby zajišťování vstupenek na sportovní akce.

- (591) Barevná  
(730) **HOCKEY CLUB DYNAMO PARDUBICE a.s.**, Sukova třída 1735, Pardubice, Zelené Předměstí, 53002, CZ  
(740) Advokátní kancelář Brož, Sedlatý s.r.o., Mgr. Petr Sedlatý, Vinohradská 2828/151, Praha 3, Žižkov, 13000

- (210) **O-574514**  
(220) 07.09.2021  
(320) 07.09.2021  
(511) 3, 14, 16, 18, 21, 24, 25, 26, 27, 28, 35, 41  
(540)



- (510) (3) neléčivé kosmetické a toaletní přípravky, neléčivé přípravky pro ústní hygienu, parfumerní výrobky, éterické oleje, bělicí přípravky a další prací prostředky, přípravky na čištění, leštění, drhnutí, broušení; (14) vzácné kovy a jejich slitiny, šperky, drahokamy a polodrahokamy, hodinářské a chronometrické přístroje, zejména hodinky, klenotnické zboží, knoflíky manžet, jehlice do kravat, bižuterie, přívěšky; (16) papír a lepenka, tiskárenské výrobky, potřeby pro vazbu knih, fotografie, kancelářské potřeby (s výjimkou nábytku), lepidla pro kancelářské potřeby nebo pro domácnost, potřeby pro rýsování a kreslení a potřeby pro umělce, malířské štětce, tištěné instruktážní a výukové materiály, plastové archy, fólie a sáčky pro balení a obaly, tiskařské typy, štočky, upomínkové předměty z papíru, knihy, časopisy, pohlednice, sešity, plakáty, papírové štítky, nálepky na vozidla, papírové etikety, samolepky, formuláře, kalendáře, karty v rámci této třídy, hráčské kartičky, lístky, nálepky, razítka, tužky, papírové vlajky, papírové praporky, obalové materiály z plastických hmot, propagační materiály spadající do této třídy; (18) kůže a imitace kůže, zvířecí kůže a usně, zavazadla a tašky, deštníky a slunečníky, vycházkové hole, biče, postroje a sedlářské výrobky, obojky, batohy, diplomatky, kabelky, vodítka a oblečky pro zvířata, kufry, cestovní a sportovní tašky, klíčenky, peněženky, pouzdra v rámci této třídy; (21) domácí a kuchyňské potřeby a nádoby, nádobí na vaření a nádobí na stolování (kromě lžic, vidliček a nožů), hřebeny a mycí houby, kartáče (kromě malířských štětců), materiály pro výrobu kartáčů, pomůcky pro čištění, sklo v surovém stavu nebo částečně zpracovaném (kromě stavebního skla), výrobky ze skla, porcelánu a kameniny, zejména náčiní a nádobí pro domácnost, láhve na pití, sklenice, šálky, termosky, misky, hrnky, vázy, keramické výrobky pro použití v kuchyni, suvenýry ze skla, porcelánu a kameniny; (24) textilie a náhražky textilií, bytový textil, textilní a plastové záclony a závěsy, povlečení, povlaky na polštáře, peřiny, textilní praporky, ručníky a osušky, utěrky, textilní prostírání, textilní vlajky; (25) oděvy, obuv, pokrývky hlavy, vázanky, ponožky, sportovní dresy, oblečení pro děti, zástěry, sportovní bundy, čepice, šály, opasky, šátky, trička, svetry, košile, spodní prádlo; (26) krajky, lemovky a výšivky a galanterní stuhu a mašle, knoflíky, galanterní háčky a očka, špendlíky a jehly, umělé květiny, ozdoby do vlasů, umělé vlasy, výšivky, nášivky, odznaky (ozdobné knoflíky), zažehlovací znaky; (27) koberce, rohožky, rohože, linoleum a jiné podlahové krytiny určené na stavebně dokončené podlahy, čalouny (ne z textilních látek); (28) hry, hračky a výrobky určené ke hraní, zařízení na videohry, cvičební a sportovní potřeby, vánoční ozdoby, potřeby pro gymnastiku a sport, nářadí pro sporty a hry, branky, puky, hokejky, sportovní chrániče, brusle; (35) reklama, propagace, řízení obchodní činnosti, obchodní administrativa, kancelářské práce, inzertní činnost; (41) vzdělávání, školení, zábava, sportovní a kulturní činnosti, výchova, provozování hokejových mužstev (sportovní aktivity), agenturní činnost v oblasti sportu (kromě obchodního zastupování), pořádání hokejových a jiných sportovních utkání, soutěží a turnajů, provozování tělovýchovných zařízení a zařízení sloužících k regeneraci a rekondici v rámci této třídy, provozování sportovních škol, pořádání kurzů a školení, činnost sportovních instruktorů, organizační činnost v oblasti sportu, služby sportovních klubů, sportovní výuka, trénink a instruktáž, školicí služby vztahující se ke sportu, trenérské služby v oblasti sportovních aktivit, služby zajišťování vstupenek na sportovní akce.

činnost v oblasti sportu, služby sportovních klubů, sportovní výuka, trénink a instruktáž, školicí služby vztahující se ke sportu, trenérské služby v oblasti sportovních aktivit, služby zajišťování vstupenek na sportovní akce.

- (730) **HOCKEY CLUB DYNAMO PARDUBICE a.s.**, Sukova třída 1735, Pardubice, Zelené Předměstí, 53002, CZ  
(740) Advokátní kancelář Brož, Sedlatý s.r.o., Mgr. Petr Sedlatý, Vinohradská 2828/151, Praha 3, Žižkov, 13000

- (210) **O-574515**  
(220) 07.09.2021  
(320) 07.09.2021  
(511) 3, 14, 16, 18, 21, 24, 25, 26, 27, 28, 35, 41  
(540)

## DYNAMO JE #VICNEZHOKAJ

- (510) (3) neléčivé kosmetické a toaletní přípravky, neléčivé přípravky pro ústní hygienu, parfumerní výrobky, éterické oleje, bělicí přípravky a další prací prostředky, přípravky na čištění, leštění, drhnutí, broušení; (14) vzácné kovy a jejich slitiny, šperky, drahokamy a polodrahokamy, hodinářské a chronometrické přístroje, zejména hodinky, klenotnické zboží, knoflíky manžet, jehlice do kravat, bižuterie, přívěšky; (16) papír a lepenka, tiskárenské výrobky, potřeby pro vazbu knih, fotografie, kancelářské potřeby (s výjimkou nábytku), lepidla pro kancelářské potřeby nebo pro domácnost, potřeby pro rýsování a kreslení a potřeby pro umělce, malířské štětce, tištěné instruktážní a výukové materiály, plastové archy, fólie a sáčky pro balení a obaly, tiskařské typy, štočky, upomínkové předměty z papíru, knihy, časopisy, pohlednice, sešity, plakáty, papírové štítky, nálepky na vozidla, papírové etikety, samolepky, formuláře, kalendáře, karty v rámci této třídy, hráčské kartičky, lístky, nálepky, razítka, tužky, papírové vlajky, papírové praporky, obalové materiály z plastických hmot, propagační materiály spadající do této třídy; (18) kůže a imitace kůže, zvířecí kůže a usně, zavazadla a tašky, deštníky a slunečníky, vycházkové hole, biče, postroje a sedlářské výrobky, obojky, batohy, diplomatky, kabelky, vodítka a oblečky pro zvířata, kufry, cestovní a sportovní tašky, klíčenky, peněženky, pouzdra v rámci této třídy; (21) domácí a kuchyňské potřeby a nádoby, nádobí na vaření a nádobí na stolování (kromě lžic, vidliček a nožů), hřebeny a mycí houby, kartáče (kromě malířských štětců), materiály pro výrobu kartáčů, pomůcky pro čištění, sklo v surovém stavu nebo částečně zpracovaném (kromě stavebního skla), výrobky ze skla, porcelánu a kameniny, zejména náčiní a nádobí pro domácnost, láhve na pití, sklenice, šálky, termosky, misky, hrnky, vázy, keramické výrobky pro použití v kuchyni, suvenýry ze skla, porcelánu a kameniny; (24) textilie a náhražky textilií, bytový textil, textilní a plastové záclony a závěsy, povlečení, povlaky na polštáře, peřiny, textilní praporky, ručníky a osušky, utěrky, textilní prostírání, textilní vlajky; (25) oděvy, obuv, pokrývky hlavy, vázanky, ponožky, sportovní dresy, oblečení pro děti, zástěry, sportovní bundy, čepice, šály, opasky, šátky, trička, svetry, košile, spodní prádlo; (26) krajky, lemovky a výšivky a galanterní stuhu a mašle, knoflíky, galanterní háčky a očka, špendlíky a jehly, umělé květiny, ozdoby do vlasů, umělé vlasy, výšivky, nášivky, odznaky (ozdobné knoflíky), zažehlovací znaky; (27) koberce, rohožky, rohože, linoleum a jiné podlahové krytiny určené na stavebně dokončené podlahy, čalouny (ne z textilních látek); (28) hry, hračky a výrobky určené ke hraní, zařízení na videohry, cvičební a sportovní potřeby, vánoční ozdoby, potřeby pro gymnastiku a sport, nářadí pro sporty a hry, branky, puky, hokejky, sportovní chrániče, brusle; (35) reklama, propagace, řízení obchodní činnosti, obchodní administrativa, kancelářské práce, inzertní činnost; (41) vzdělávání, školení, zábava, sportovní a kulturní činnosti, výchova, provozování hokejových mužstev (sportovní aktivity), agenturní činnost v oblasti sportu (kromě obchodního zastupování), pořádání hokejových a jiných sportovních utkání, soutěží a turnajů, provozování tělovýchovných zařízení a zařízení sloužících k regeneraci a rekondici v rámci této třídy, provozování sportovních škol, pořádání kurzů a školení, činnost sportovních instruktorů, organizační činnost v oblasti sportu, služby sportovních klubů, sportovní výuka, trénink a instruktáž, školicí služby vztahující se ke sportu, trenérské služby v oblasti sportovních aktivit, služby zajišťování vstupenek na sportovní akce.
- (591) Barevná  
(730) **HOCKEY CLUB DYNAMO PARDUBICE a.s.**, Sukova třída 1735, Pardubice, Zelené Předměstí, 53002, CZ  
(740) Advokátní kancelář Brož, Sedlatý s.r.o., Mgr. Petr Sedlatý, Vinohradská 2828/151, Praha 3, Žižkov, 13000

(210) **O-574516**  
(220) 07.09.2021  
(320) 07.09.2021  
(511) 3, 14, 16, 18, 21, 24, 25, 26, 27, 28, 35, 41  
(540)

## DYNAMO JE #VICNEZHOKEJ

(510) (3) neléčivé kosmetické a toaletní přípravky, neléčivé přípravky pro ústní hygienu, parfumerní výrobky, éterické oleje, bělicí přípravky a další prací prostředky, přípravky na čištění, leštění, drhnutí, broušení; (14) vzácné kovy a jejich slitiny, šperky, drahokamy a polodrahokamy, hodinářské a chronometrické přístroje, zejména hodinky, klenotnické zboží, knoflíky manžet, jehlice do kravat, bižuterie, přívěsky; (16) papír a lepenka, tiskárenské výrobky, potřeby pro vazbu knih, fotografie, kancelářské potřeby (s výjimkou nábytku), lepidla pro kancelářské potřeby nebo pro domácnost, potřeby pro rýsování a kreslení a potřeby pro umělce, malířské štětce, tištěné instruktážní a výukové materiály, plastové archy, fólie a sáčky pro balení a obaly, tiskařské typy, štočky, upomínkové předměty z papíru, knihy, časopisy, pohlednice, sešity, plakáty, papírové štítky, nálepky na vozidla, papírové etikety, samolepky, formuláře, kalendáře, karty v rámci této třídy, hráčské kartičky, listky, nálepky, razítka, tužky, papírové vlajky, papírové praporky, obalové materiály z plastických hmot, propagační materiály spadající do této třídy; (18) kůže a imitace kůže, zvířecí kůže a usně, zavazadla a tašky, deštníky a slunečníky, vycházkové hole, biče, postroje a sedlářské výrobky, obojky, batohy, diplomaty, kabelky, vodítka a oblečky pro zvířata, kufry, cestovní a sportovní tašky, klíčenky, peněženky, pouzdra v rámci této třídy; (21) domácí a kuchyňské potřeby a nádoby, nádobí na vaření a nádobí na stolování (kromě lžic, vidliček a nožů), hřebeny a mycí houby, kartáče (kromě malířských štětců), materiály pro výrobu kartáčů, pomůcky pro čištění, sklo v surovém stavu nebo částečně zpracovaném (kromě stavebního skla), výrobky ze skla, porcelánu a kameniny, zejména náčiní a nádobí pro domácnost, láhve na pití, sklenice, šálky, termosky, misky, hmký, vázy, keramické výrobky pro použití v kuchyni, suvenýry ze skla, porcelánu a kameniny; (24) textilie a náhražky textilií, bytové textil, textilní a plastové záclony a závěsy, povlečení, povlaky na polštáře, peřiny, textilní praporky, ručníky a osušky, utěrky, textilní prostírání, textilní vlajky; (25) oděvy, obuv, pokrývky hlavy, vazanky, ponožky, sportovní dresy, oblečení pro děti, zástěry, sportovní bundy, čepice, šály, opasky, šátky, trička, svetry, košile, spodní prádlo; (26) krajky, lemovky a výšivky a galanterie stuhy a mašle, knoflíky, galanterie háčky a očka, špendlíky a jehly, umělé květiny, ozdoby do vlasů, umělé vlasy, výšivky, nášivky, odznaky (ozdobné knoflíky), zažehlovací znaky; (27) koberce, rohožky, rohože, linoleum a jiné podlahové krytiny určené na stavebně dokončené podlahy, čalouny (ne z textilních látek); (28) hry, hračky a výrobky určené ke hraní, zařízení na videohry, cvičební a sportovní potřeby, vánoční ozdoby, potřeby pro gymnastiku a sport, nářadí pro sporty a hry, branky, puky, hokejky, sportovní chrániče, brusle; (35) reklama, propagace, řízení obchodní činnosti, obchodní administrativa, kancelářské práce, inzertní činnost; (41) vzdělávání, školení, zábava, sportovní a kulturní činnosti, výchova, provozování hokejových mužstev (sportovní aktivity), agenturní činnost v oblasti sportu (kromě obchodního zastupování), pořádání hokejových a jiných sportovních utkání, soutěží a turnajů, provozování tělovýchovných zařízení a zařízení sloužících k regeneraci a rekondici v rámci této třídy, provozování sportovních škol, pořádání kurzů a školení, činnost sportovních instruktorů, organizační činnost v oblasti sportu, služby sportovních klubů, sportovní výuka, trénink a instruktáž, školicí služby vztahující se ke sportu, trenérské služby v oblasti sportovních aktivit, služby zajišťování vstupenek na sportovní akce.

(730) **HOCKEY CLUB DYNAMO PARDUBICE a.s.**, Sukova třída 1735, Pardubice, Zelené Předměstí, 53002, CZ

(740) Advokátní kancelář Brož, Sedlatý s.r.o., Mgr. Petr Sedlatý, Vinohradská 2828/151, Praha 3, Žižkov, 13000

(210) **O-574725**  
(220) 20.09.2021  
(320) 20.09.2021  
(511) 9, 16, 35, 38, 41, 42, 45  
(540)



(510) (9) přístroje a zařízení telekomunikační a radiokomunikační techniky a jejich součásti, telekomunikační, radiokomunikační a multifunkční sítě a jejich součásti, telefonní přístroje všeho druhu, telefonní ústředny, satelitní vysílací, přijímací a zesilovací technika, radiolokační technika, přístroje pro zpracování informací, počítače, počítačové programy/software, elektronické počítačové informační a řídicí systémy/technologie, přístroje pro kódování a dekódování signálů/informací, elektronické klíče/kódy, přístroje pro záznam, převod a reprodukci zvuku, reproduktory, přístroje pro kontrolu, signalizaci, vážení a měření, elektrosoučástky všeho druhu, baterie a akumulátory, elektroinstalační materiály, elektrické vodiče-kabely všeho druhu, optické kabely, nosiče dat v elektronické podobě a zvukově-obrazové záznamy magnetické nebo v elektronické podobě, přístroje optické, vědecké aparáty a zařízení, přístroje pro vedení, výrobu, přepínání, přeměnu, akumulaci, regulaci nebo řízení elektrického proudu, ochranné pomůcky uvedené v této třídě; (16) tiskoviny, formuláře, brožury, katalogy, manuály, referenční, uživatelské a jiné příručky, tištěné návody k použití, ostatní tištěné dokumentace pro výpočetní, telekomunikační a jiná technická zařízení a přístroje; (35) reklamní, inzertní a propagační činnost, marketing, automatizované zpracování dat, systematizace informací do počítačových databází, informační, konzultační a poradenské služby ve vztahu k výše uvedeným službám ve třídě 35; (38) poskytování informací a odborných konzultací a posudků v oblasti telekomunikací a radiokomunikací, spojové a telekomunikační služby, poskytování telekomunikačních připojení, vysílací služby, počítačová komunikace - elektronický přenos dat a informací, elektronická pošta, pronájem telekomunikačních přístrojů a zařízení pro přenos dat a informací; (41) vydavatelská a nakladatelská činnost, výchova a vzdělávání, školicí služby, zábava, sportovní a kulturní aktivity, poskytování zpravodajských informací, informační, konzultační a poradenské služby týkající se výše uvedených služeb ve třídě 41; (42) stanovování základních podmínek pro systém státní regulace v telekomunikacích, vydávání pověření a povolení k poskytování telekomunikačních služeb a ke zřizování a provozování telekomunikačních zařízení a sítí, rádiových stanic a podobně, schvalování způsobilosti koncových telekomunikačních zařízení a sítí, certifikace, posuzování shody telekomunikačních zařízení, zpracovávání a projednávání návrhů tarifní politiky pro telekomunikační služby, reprezentace České republiky v oblasti telekomunikací v mezinárodních organizacích, sjednávání mezinárodních smluv, koordinace využití zahraniční pomoci v telekomunikacích, přidělování kmitočtů pro všechny druhy radiokomunikačních služeb, kontrola využívání kmitočtových pásem, notifikace kmitočtových přidělů pro radiokomunikační služby v rámci mezinárodní telekomunikační unie, regulace a kontrola vysílacích a telekomunikačních služeb, inspekční činnost, kontrola dodržování parametrů a podmínek vysílacích radiokomunikačních prostředků, výkon státní inspekce telekomunikací a radiokomunikací, státní odborný dozor telekomunikací, sledování a hodnocení závazků rozvoje a ukazatelů jakosti telekomunikačních výkonů u jednotlivých provozovatelů, zajišťování činnosti kontrolních měřicích středisek, činnost v oblasti ochrany práv uživatelů a provozovatelů telekomunikačních sítí, služeb a zařízení, vše spadající do této třídy; (45) legislativní činnost, zajišťování dodržování zákona o telekomunikacích.

(591) Barevná  
(730) **Český telekomunikační úřad**, Sokolovská 58/219, Praha 9, Vysočany, 19000, CZ

(210) **O-574726**

(220) 20.09.2021

(320) 20.09.2021

(511) 9, 16, 35, 38, 41, 42, 45

(540)



(510) (9) přístroje a zařízení telekomunikační a radiokomunikační techniky a jejich součástí, telekomunikační, radiokomunikační a multifunkční sítě a jejich součástí, telefonní přístroje všeho druhu, telefonní ústředny, satelitní vysílací, přijímací a zesilovací technika, radiolokační technika, přístroje pro zpracování informací, počítače, počítačové programy/software, elektronické počítačové informační a řídicí systémy/technologie, přístroje pro kódování a dekódování signálů/informací, elektronické klíče/kódy, přístroje pro záznam, převod a reprodukci zvuku, reproduktory, přístroje pro kontrolu, signalizaci, vážení a měření, elektrosoučástky všeho druhu, baterie a akumulátory, elektroinstalační materiály, elektrické vodiče-kabely všeho druhu, optické kabely, nosiče dat v elektronické podobě a zvukově-obrazové záznamy magnetické nebo v elektronické podobě, přístroje optické, vědecké aparáty a zařízení, přístroje pro vedení, výrobu, přepínání, přeměnu, akumulaci, regulaci nebo řízení elektrického proudu, ochranné pomůcky uvedené v této třídě; (16) tiskoviny, formuláře, brožury, katalogy, manuály, referenční, uživatelské a jiné příručky, tištěné návody k použití, ostatní tištěné dokumentace pro výpočetní, telekomunikační a jiná technická zařízení a přístroje; (35) reklamní, inzertní a propagační činnost, marketing, automatizované zpracování dat, systematizace informací do počítačových databází, informační, konzultační a poradenské služby ve vztahu k výše uvedeným službám ve třídě 35; (38) poskytování informací a odborných konzultací a posudků v oblasti telekomunikací a radiokomunikací, spojové a telekomunikační služby, poskytování telekomunikačních připojení, vysílací služby, počítačová komunikace - elektronický přenos dat a informací, elektronická pošta, pronájem telekomunikačních přístrojů a zařízení pro přenos dat a informací; (41) vydavatelská a nakladatelská činnost, výchova a vzdělávání, školicí služby, zábava, sportovní a kulturní aktivity, poskytování zpravodajských informací, informační, konzultační a poradenské služby týkající se výše uvedených služeb ve třídě 41; (42) stanovování základních podmínek pro systém státní regulace v telekomunikacích, vydávání pověření a povolení k poskytování telekomunikačních služeb a ke zřízení a provozování telekomunikačních zařízení a sítí, rádiových stanic a podobně, schvalování způsobilosti koncových telekomunikačních zařízení a sítí, certifikace, posuzování shody telekomunikačních zařízení, zpracovávání a projednávání návrhů tarifní politiky pro telekomunikační služby, reprezentace České republiky v oblasti telekomunikací v mezinárodních organizacích, sjednávání mezinárodních smluv, koordinace využití zahraniční pomoci v telekomunikacích, přidělování kmitočtů pro všechny druhy radiokomunikačních služeb, kontrola využívání kmitočtových pásem, notifikace kmitočtových přidělů pro radiokomunikační služby v rámci mezinárodní telekomunikační unie, regulace a kontrola vysílání a telekomunikačních služeb, inspekční činnost, kontrola dodržování parametrů a podmínek vysílání radiokomunikačních prostředků, výkon státní inspekce telekomunikací a radiokomunikací, státní odborný dozor telekomunikací, sledování a hodnocení závazků rozvoje a ukazatelů jakosti telekomunikačních výkonů u jednotlivých provozovatelů, zajišťování činnosti kontrolních měřicích středisek, činnost v oblasti ochrany práv uživatelů a provozovatelů telekomunikačních sítí, služeb a zařízení, vše spadající do této třídy; (45) legislativní činnost, zajišťování dodržování zákona o telekomunikacích.

(730) **Český telekomunikační úřad**, Sokolovská 58/219, Praha 9, Vysočany, 19000, CZ

(210) **O-574727**

(220) 20.09.2021

(320) 20.09.2021

(511) 9, 16, 35, 38, 41, 42, 45

(540)



(510) (9) přístroje a zařízení telekomunikační a radiokomunikační techniky a jejich součástí, telekomunikační, radiokomunikační a multifunkční sítě a jejich součástí, telefonní přístroje všeho druhu, telefonní ústředny, satelitní vysílací, přijímací a zesilovací technika, radiolokační technika, přístroje pro zpracování informací, počítače, počítačové programy/software, elektronické počítačové informační a řídicí systémy/technologie, přístroje pro kódování a dekódování signálů/informací, elektronické klíče/kódy, přístroje pro záznam, převod a reprodukci zvuku, reproduktory, přístroje pro kontrolu, signalizaci, vážení a měření, elektrosoučástky všeho druhu, baterie a akumulátory, elektroinstalační materiály, elektrické vodiče-kabely všeho druhu, optické kabely, nosiče dat v elektronické podobě a zvukově-obrazové záznamy magnetické nebo v elektronické podobě, přístroje optické, vědecké aparáty a zařízení, přístroje pro vedení, výrobu, přepínání, přeměnu, akumulaci, regulaci nebo řízení elektrického proudu, ochranné pomůcky uvedené v této třídě; (16) tiskoviny, formuláře, brožury, katalogy, manuály, referenční, uživatelské a jiné příručky, tištěné návody k použití, ostatní tištěné dokumentace pro výpočetní, telekomunikační a jiná technická zařízení a přístroje; (35) reklamní, inzertní a propagační činnost, marketing, automatizované zpracování dat, systematizace informací do počítačových databází, informační, konzultační a poradenské služby ve vztahu k výše uvedeným službám ve třídě 35; (38) poskytování informací a odborných konzultací a posudků v oblasti telekomunikací a radiokomunikací, spojové a telekomunikační služby, poskytování telekomunikačních připojení, vysílací služby, počítačová komunikace - elektronický přenos dat a informací, elektronická pošta, pronájem telekomunikačních přístrojů a zařízení pro přenos dat a informací; (41) vydavatelská a nakladatelská činnost, výchova a vzdělávání, školicí služby, zábava, sportovní a kulturní aktivity, poskytování zpravodajských informací, informační, konzultační a poradenské služby týkající se výše uvedených služeb ve třídě 41; (42) stanovování základních podmínek pro systém státní regulace v telekomunikacích, vydávání pověření a povolení k poskytování telekomunikačních služeb a ke zřízení a provozování telekomunikačních zařízení a sítí, rádiových stanic a podobně, schvalování způsobilosti koncových telekomunikačních zařízení a sítí, certifikace, posuzování shody telekomunikačních zařízení, zpracovávání a projednávání návrhů tarifní politiky pro telekomunikační služby, reprezentace České republiky v oblasti telekomunikací v mezinárodních organizacích, sjednávání mezinárodních smluv, koordinace využití zahraniční pomoci v telekomunikacích, přidělování kmitočtů pro všechny druhy radiokomunikačních služeb, kontrola využívání kmitočtových pásem, notifikace kmitočtových přidělů pro radiokomunikační služby v rámci mezinárodní telekomunikační unie, regulace a kontrola vysílání a telekomunikačních služeb, inspekční činnost, kontrola dodržování parametrů a podmínek vysílání radiokomunikačních prostředků, výkon státní inspekce telekomunikací a radiokomunikací, státní odborný dozor telekomunikací, sledování a hodnocení závazků rozvoje a ukazatelů jakosti telekomunikačních výkonů u jednotlivých provozovatelů, zajišťování činnosti kontrolních měřicích středisek, činnost v oblasti ochrany práv uživatelů a provozovatelů telekomunikačních sítí, služeb a zařízení, vše spadající do této třídy; (45) legislativní činnost, zajišťování dodržování zákona o telekomunikacích.

(591) Barevná

(730) **Český telekomunikační úřad**, Sokolovská 58/219, Praha 9, Vysočany, 19000, CZ

(210) **O-574728**  
(220) 20.09.2021  
(320) 20.09.2021  
(511) 9, 16, 35, 38, 41, 42, 45  
(540)



(510) (9) přístroje a zařízení telekomunikační a radiokomunikační techniky a jejich součástí, telekomunikační, radiokomunikační a multifunkční sítě a jejich součástí, telefonní přístroje všeho druhu, telefonní ústředny, satelitní vysílací, přijímací a zesilovací technika, radiolokační technika, přístroje pro zpracování informací, počítače, počítačové programy/software, elektronické počítačové informační a řídicí systémy/technologie, přístroje pro kódování a dekódování signálů/informací, elektronické klíče/kódy, přístroje pro záznam, převod a reprodukci zvuku, reproduktory, přístroje pro kontrolu, signalizaci, vážení a měření, elektrosoučástky všeho druhu, baterie a akumulátory, elektroinstalační materiály, elektrické vodiče-kabely všeho druhu, optické kabely, nosiče dat v elektronické podobě a zvukově-obrazové záznamy magnetické nebo v elektronické podobě, přístroje optické, vědecké aparáty a zařízení, přístroje pro vedení, výrobu, přepínání, přeměnu, akumulaci, regulaci nebo řízení elektrického proudu, ochranné pomůcky uvedené v této třídě; (16) tiskoviny, formuláře, brožury, katalogy, manuály, referenční, uživatelské a jiné příručky, tištěné návody k použití, ostatní tištěné dokumentace pro výpočetní, telekomunikační a jiná technická zařízení a přístroje; (35) reklamní, inzertní a propagační činnost, marketing, automatizované zpracování dat, systematizace informací do počítačových databází, informační, konzultační a poradenské služby ve vztahu k výše uvedeným službám ve třídě 35; (38) poskytování informací a odborných konzultací a posudků v oblasti telekomunikací a radiokomunikací, spojové a telekomunikační služby, poskytování telekomunikačních připojení, vysílací služby, počítačová komunikace - elektronický přenos dat a informací, elektronická pošta, pronájem telekomunikačních přístrojů a zařízení pro přenos dat a informací; (41) vydavatelská a nakladatelská činnost, výchova a vzdělávání, školicí služby, zábava, sportovní a kulturní aktivity, poskytování zpravodajských informací, informační, konzultační a poradenské služby týkající se výše uvedených služeb ve třídě 41; (42) stanovování základních podmínek pro systém státní regulace v telekomunikacích, vydávání povolení a povolení k poskytování telekomunikačních služeb a ke zřízení a provozování telekomunikačních zařízení a sítí, rádiových stanic a podobně, schvalování způsobilosti koncových telekomunikačních zařízení a sítí, certifikace, posuzování shody telekomunikačních zařízení, zpracovávání a projednávání návrhů tarifní politiky pro telekomunikační služby, reprezentace České republiky v oblasti telekomunikací v mezinárodních organizacích, sjednávání mezinárodních smluv, koordinace využití zahraniční pomoci v telekomunikacích, přidělování kmitočtů pro všechny druhy radiokomunikačních služeb, kontrola využívání kmitočtových pásem, notifikace kmitočtových přidělů pro radiokomunikační služby v rámci mezinárodní telekomunikační unie, regulace a kontrola vysílání a telekomunikačních služeb, inspekční činnost, kontrola dodržování parametrů a podmínek vysílání radiokomunikačních prostředků, výkon státní inspekce telekomunikací a radiokomunikací, státní odborný dozor telekomunikací, sledování a hodnocení závazků rozvoje a ukazatelů jakosti telekomunikačních výkonů u jednotlivých provozovatelů, zajišťování činnosti kontrolních měřících středisek, činnost v oblasti ochrany práv uživatelů a provozovatelů telekomunikačních sítí, služeb a zařízení, vše spadající do této třídy; (45) legislativní činnost, zajišťování dodržování zákona o telekomunikacích.

(730) **Český telekomunikační úřad**, Sokolovská 58/219, Praha 9, Vysočany, 19000, CZ

placených televizních služeb, přenos digitálního audio a video vysílání přes globální počítačovou síť, video vysílání; (41) kluby zdraví (služby) [zdravotní a kondiční cvičení], organizování workshopů, organizování webinářů, organizování seminářů, koučink [školení], instruktáž fitness tréninku, poradenské služby ohledně cvičení (fitness), vedení tréninkových fitness lekcí online, profesní rekvalifikace, rekreační informace, informace o rekreaci, organizování rekreačních akcí, služby osobních trenérů, texty (jejich psaní), s výjimkou reklamních textů, vydávání knih, vyučování, zábava; (44) fyzioterapie, služby v oblasti alternativní medicíny, služby vizážistů, terapeutické služby, terapeutické cvičení pilates, zdravotní poradenství, zdravotní screening.

(730) **Elixir studio s. r. o.**, Holšická 1327, Praha 9, Újezd nad Lesy, 19016, CZ  
(740) **BEHENSÝ & PARTNERS s. r. o.**, advokátní kancelář, JUDr. Filip Behenský, Blažimská 1781/4, Praha 4, Chodov, 14900

(210) **O-574759**  
(220) 21.09.2021  
(320) 21.09.2021  
(511) 35, 41  
(540)



(510) (35) reklamní, marketingové a propagační služby, a to šíření reklamních materiálů, vývoj reklamních konceptů, zprostředkování propagace, zprostředkování reklamy, obchodní předváděcí akce a výstavy; (41) organizování živých vystoupení, audioprodukce, poskytování digitální hudby z internetu, poskytování videí online bez možnosti stažení, elektronické publikování (dtp), skládání hudby, vzdělávací a školicí služby vztahující se k dovednostem diskžokejů, služby nahrávacího studia, služby diskžokejů, pořádání a plánování filmových, show, hereckých nebo hudebních představení, diskžokejové pro oslavy a speciální akce, diskotéky, hudební produkce, organizování kulturních akcí, organizování zábavních akcí, plánování večírků (zábava), pořádání a uvádění koncertů, pořádání módních přehlídek pro zábavu, pořádání plesů, pořádání soutěží (vzdělávacích nebo zábavních), pronájem hudebních nástrojů, zesilovačů, mixážních konzolí, audio vybavení, směšovacích zařízení, sluchátek, mikrofonů, ovladačů diskžokejů, mixážních pultů, gramofonů.

(591) Barevná  
(730) **Veselý Jiří**, č. p. 389, Jistebník, 74282, CZ  
(740) **PatentCentrum Sedlák & Partners s.r.o.**, Okružní 2824, České Budějovice, České Budějovice 3, 37001

(210) **O-574733**  
(220) 20.09.2021  
(320) 20.09.2021  
(511) 38, 41, 44  
(540)

### Elixir online

(510) (38) vysílání video a audio programů prostřednictvím internetu, vysílání televizních pořadů prostřednictvím televizních služeb video na vyžádání a

(210) **O-574770**  
(220) 21.09.2021  
(320) 21.09.2021  
(511) 32, 33, 43  
(540)



(510) (32) pivo a pivovarnické výrobky, nealkoholické nápoje, přípravky pro výrobu nápojů; (33) alkoholické nápoje (s výjimkou piva); (43) poskytování jídla a nápojů.  
(730) **Rašelina a.s.**, Na Pískách 488, Soběslav, Soběslav II, 39201, CZ  
(740) Mgr. David Pašek, Pražská 79/5, Plzeň, Vnitřní Město, 30100

(210) **O-574785**  
(220) 22.09.2021  
(320) 22.09.2021  
(511) 9, 16, 18, 21, 24, 25, 26, 28, 35  
(540)



(510) (9) ochranné helmy pro sportovní účely, ochranné brýle pro sportovní účely, ochranné štíty obličejové, hokejové přilby; (16) tiskoviny včetně propagačních materiálů, plakáty, katalogy, fotografie, neperiodický tisk, programy, bulletiny, zápisníky, dopisní papíry, přání, kalendáře, tašky (obaly), těžítka, sportovní sběratelské karty, drobné propagační předměty z papíru nebo z umělé hmoty, a to tužky, pera, nože na rozřezávání papíru, umělohmotné a papírové vlaječky; (18) zavazadla, vybavení pro sport, turistiku a cestování, a to batohy, hokejové tašky, kabely, torby, vaky, tašky pro horolezce, lovce, turisty, školáky a studenty, tašky a kabely plážové, nákupní tašky, cestovní tašky, ledvinky, klíčenky z kůže, peněženky,

drobné reklamní předměty z kůže, slunečníky, deštníky; (21) plastové lahve na pití pro sportovce, sklenice na pití, poháry ne z drahých kovů; (24) vlajky z textilních materiálů, ručníky, osušky, kapesníky, technické úplety; (25) sportovní dresy, replíky dresů, oděvy, obuv a kloboučnické zboží, sportovní oděvy, turistické oblečení, a to větrovky, bundy, teplákové soupravy, oděvní textilní výrobky, a to spodní prádlo, trenýrky, tílka, body, ribana, košile, mikiny, roláky, kalhoty, opasky, rukavice, šátky, šály, čepice, baret, klobouky, kšiltovky a jiné pokrývky hlavy, župany, vrchní ošacení, kombinézy, koupací pláště, kravaty, domácí ošacení, oblečení pro volný čas, potítka ke sportovnímu oblečení, ponožky a podkolenky, pletené zboží, a to rukavice pletené, pletené vesty a svetry, pletené šály, pletené čepice, čepice se štítkem, obuv turistická, obuv sportovní, obuv pletená, návleky pro lyžaře a orientační běžce, sportovní oděvní doplňky, vatované kalhoty, návleky, uniformy; (26) nášivky na oděvy, zažehlovací obtisky; (28) hokejové brusle, hokejové puky, hokejové a brankářské hole pro lední hokej a pro hokejbal, čepele a násady (shafty) holí, brusle s botami včetně chráničů na brusle, hokejová ochranná výstroj, jmenovitě rukavice, chrániče ramen, betony pro brankáře, ochranné vesty pro brankáře, chrániče loktů, kolen, obličejové masky, chrániče předloktí, chrániče hrudníku a zad, polštářované chrániče ramen, kolenní chrániče – nákoleníky (sportovní potřeby), nátepníky (sportovní potřeby), výstroj pro fotbal, jmenovitě nárameníky, chrániče holení (vše sportovní potřeby), brankářské rukavice, míče, sportovní nářadí a náčiní, hry, hračky, maskoty; (35) zprostředkovatelská činnost v oblasti obchodu s výrobky výše uvedenými ve třídách 9, 16, 18, 21, 24, 25, 26 a 28, export a import výrobků výše uvedených ve třídách 9, 16, 18, 21, 24, 25, 26 a 28, šíření a distribuce vzorků a reklamních předmětů, reklama, propagace a inzerce všemi druhy médií, výstavní akce reklamního a obchodního charakteru.

(591) Barevná  
(730) **STRÍDA SPORT s. r. o.**, Čacké 1120, Pardubice, Zelené Předměstí, 53002, CZ  
(740) Vsetečka Zelený Švorčík a partneři, advokátní a patentová kancelář, JUDr. Otakar Švorčík, Hálkova 1406/2, Praha 2, Nové Město, 12000

(210) **O-574831**  
(220) 24.09.2021  
(320) 24.09.2021  
(511) 5, 35  
(540)



(510) (5) farmaceutické, parafarmaceutické, stomatologické, veterinární výrobky, potravinové doplňky pro lidskou výživu (potraviny pro zvláštní výživu) pro léčebné i neléčebné účely; (35) maloobchod-velkoobchod, export-import, internetový obchod (e-shop) vše s výrobky výše uvedenými ve třídě 5, marketing, reklama, propagace a inzerce všemi druhy médií.  
(591) Barevná  
(730) **EDUKAFARM, s.r.o.**, V lipkách 647/31, Praha 5, Slivenec, 15400, CZ  
(740) Ing. Michal Jupa, patentový zástupce, Na Baních 1385, Praha 5 - Zbraslav, 15600

### Zamítnuté a částečně odmítnuté/zamítnuté přihlášky ochranných známek po zveřejnění

Zjistí-li Úřad v průběhu řízení o námitkách, že přihlašovaná ochranná známka nespĺňuje podmínky pro zápis, přihlášku zamítne. Zjistí-li, že přihlašovaná ochranná známka nespĺňuje podmínky pro zápis jen pro některé výrobky nebo služby, přihlášku odmítne/zamítne v rozsahu výrobků nebo služeb, pro které přihláška nespĺňuje podmínky zápisu. S ohledem na tuto skutečnost, obsahuje tato kapitola údaje o rozhodnutích o zamítnutí přihlášky ochranné známky v celém nebo částečném rozsahu na základě ustanovení § 26 zákona č. 441/2003 Sb.

Údaje o výsledku rozhodnutí (zamítnutí přihlášky, částečné odmítnutí/zamítnutí přihlášky) jsou uvedeny jako datum právní moci rozhodnutí/výsledek rozhodnutí.

(210) **O-540423**  
(540)



24.09.2021/NABYTÍ P.M. - ČÁSTEČNÉ ZAMÍTNUTÍ PŘIHL. PO ZVEŘ.

---

(210) **O-565891**  
(540)



24.09.2021/NABYTÍ P.M. - ČÁSTEČNÉ ZAMÍTNUTÍ PŘIHL. PO ZVEŘ.

---

### Zamítnuté námítky týkající se ochranných známek

V průběhu řízení o námítkách může být Úřadem zjištěno, že přihlašovaná ochranná známka, která byla zveřejněna ve Věstníku, nezasahuje do zákonem chráněných starších práv třetích osob, tzv. namítajících, uvedených v ustanovení § 7 zákona č. 441/2003 Sb., a proto Úřad námítky zamítne. Údaje o rozhodnutích o zamítnutí námítek na základě ustanovení § 26 zákona č. 441/2003 Sb. jsou obsaženy v této kapitole.

(210) **O-568142**

(540)

**RILTAX**

01.10.2021/NABYTÍ P.M. – ZAMÍTNUTÍ NÁMITEK

---



### Přehled zápisů ochranných známek bez změny ve vztahu ke zveřejněným přihláškám

Kapitola obsahuje údaje o ochranných známkách zapsaných na základě ustanovení § 28 odst. 1 zákona č. 441/2003 Sb., u kterých nedošlo ke změně údajů oproti zveřejněné přihlášce ochranné známky.

Číselný přehled (111)											
387875	387876	387877	387878	387879	387880	387881	387882	387883	387884	387885	387886
387887	387888	387889	387890	387891	387892	387893	387894	387895	387896	387897	387898
387899	387900	387901	387902	387903	387904	387905	387906	387907	387908	387909	387910
387911	387912	387913	387914	387915	387916	387917	387918	387919	387920	387921	387922
387923	387924	387925	387926	387927	387928	387929	387930	387931	387932	387933	387934
387935	387936	387937	387938	387939	387940	387941	387942	387943			

## Zápisy ochranných známek bez změny ve vztahu ke zveřejněným přihláškám

(111) **387875**  
(220) 23.10.2018  
(320) 23.10.2018  
(442) 23.06.2021  
(151) 29.09.2021  
(730) **Jevtušenko Vjačeslav**, Příčná 1632/9, Praha 1, Nové Město, 11000, CZ  
(740) Mgr. Petr Horáček LLM, advokát, Na zbořenci 276/14, Praha 2, Nové Město, 12000  
(210) O-551301  
(510) (9) počítačový software; (42) služby v oblasti informačních technologií.  
(511) 9, 42  
(540)

### Prague string orchestra

(111) **387876**  
(220) 23.10.2018  
(320) 23.10.2018  
(442) 23.06.2021  
(151) 29.09.2021  
(730) **Jevtušenko Vjačeslav**, Příčná 1632/9, Praha 1, Nové Město, 11000, CZ  
(740) Mgr. Petr Horáček LLM, advokát, Na zbořenci 276/14, Praha 2, Nové Město, 12000  
(210) O-551302  
(510) (9) počítačový software; (42) služby v oblasti informačních technologií.  
(511) 9, 42  
(540)

### royal philharmonic orchestra

(111) **387877**  
(220) 23.10.2018  
(320) 23.10.2018  
(442) 23.06.2021  
(151) 29.09.2021  
(730) **Jevtušenko Vjačeslav**, Příčná 1632/9, Praha 1, Nové Město, 11000, CZ  
(740) Mgr. Petr Horáček LLM, advokát, Na zbořenci 276/14, Praha 2, Nové Město, 12000  
(210) O-551303  
(510) (9) počítačový software; (42) služby v oblasti informačních technologií.  
(511) 9, 42  
(540)

### Prague ballet orchestra

(111) **387878**  
(220) 23.10.2018  
(320) 23.10.2018  
(442) 23.06.2021  
(151) 29.09.2021  
(730) **Jevtušenko Vjačeslav**, Příčná 1632/9, Praha 1, Nové Město, 11000, CZ  
(740) Mgr. Petr Horáček LLM, advokát, Na zbořenci 276/14, Praha 2, Nové Město, 12000  
(210) O-551304  
(510) (9) počítačový software; (42) služby v oblasti informačních technologií.  
(511) 9, 42  
(540)

### original Prague orchestra

(111) **387879**  
(220) 23.10.2018  
(320) 23.10.2018  
(442) 23.06.2021  
(151) 29.09.2021  
(730) **Jevtušenko Vjačeslav**, Příčná 1632/9, Praha 1, Nové Město, 11000, CZ  
(740) Mgr. Petr Horáček LLM, advokát, Na zbořenci 276/14, Praha 2, Nové Město, 12000  
(210) O-551305  
(510) (9) počítačový software; (42) služby v oblasti informačních technologií.  
(511) 9, 42  
(540)

### gothic orchestra Prague

(111) **387880**  
(220) 23.10.2018  
(320) 23.10.2018  
(442) 23.06.2021  
(151) 29.09.2021  
(730) **Jevtušenko Vjačeslav**, Příčná 1632/9, Praha 1, Nové Město, 11000, CZ  
(740) Mgr. Petr Horáček LLM, advokát, Na zbořenci 276/14, Praha 2, Nové Město, 12000  
(210) O-551307  
(510) (9) počítačový software; (42) služby v oblasti informačních technologií.  
(511) 9, 42  
(540)

### Praha Mozart concerts

(111) **387881**  
(220) 03.12.2018  
(320) 03.12.2018  
(442) 24.04.2019  
(151) 29.09.2021  
(730) **Fířt Veronika**, Pštrossova 200/21, Praha 1, Nové Město, 11000, CZ  
(740) Dana Lukajová, patentový zástupce, Voršilská 130/10, Praha 1, Nové Město, 11000  
(210) O-552235  
(510) (30) káva, čaj, kakao a jejich náhražky, hotová káva a kávové nápoje, kávové esence, kávové koncentráty, kávové kapsle, kávové výtažky, ledové nápoje na bázi kávy, mletá káva, nápoje obsahující převážně kávu, ochucená káva, pražená kávová zrna, směsi kávy, hotové kakao a kakaové nápoje, horká čokoláda, čokolády, ledový čaj, maté (čaj), ovocné čaje, cukr, přírodní sladidla, sladké polevy a náplně, pekařské výrobky z medu, obilniny s medem, led, zmrzlina, mražené jogurty a sorbety (zmrzlina), soli, chuťové přísady, ochucovadla a koření, zpracované obilí, škrob pro potravinářské účely, pečící přípravky a droždí, cereální tyčinky a energetické tyčinky, chléb, moučnický, zákusky, dorty a sušenky, cukrovinky, sladkosti (bonbóny), sladké tyčinky a žvýkačky, sirupy a melasa, sladké polevy a náplně, cereálie, droždí a přípravky na kynutí pro pekařské výrobky, sušené a čerstvé těstoviny, nudle a knedlíky, těsta, těstíčka a jejich směsi, mouka, rýže, snídaně cereálie, ovesné a kukuřičné kaše, mouka a přípravky vyrobené z obilnin, produkty určené ke konzumaci v mraženém stavu, a to mražené cukrovinky, mražené těsto, mražené pečivo, mražená pizza, směsi na přípravu mražených cukrovinek spadající do této třídy a mražené jogurtové dorty, med, melasa, koření, cukrářské výrobky, pekařské výrobky; (35) maloobchodní prodej potravin a hotových pokrmů, cukrářských výrobků, pekařských výrobků, cukrovinek, dortů, zákusků, sladkostí, zmrzlin, čokolád, kávy, kakaa, čaje, nápojů mléčných, čokoládových, kávových, kakaových, čajových, ovocných, mléčných výrobků, nápojů, lahůdek, zeleninových salátů, ovocných salátů, poradenství v oblasti obchodního managementu vztahující se k franchisingu; (43) poskytování jídla a nápojů, půjčování nábytku, ubrusů a prostírání, gastronomické služby, bistra (služby), podávání jídel a nápojů, poradenské služby týkající se přípravy potravin, příprava pokrmů, restaurace (služby), salátové bary (služby), samoobslužné restaurace, kavárny (služby), služby denních barů, cukrárny (služby), příprava a poskytování stravování a nápojů pro okamžitou spotřebu, catering, informační a poradenské služby v oblasti gastronomie.

(511) 30, 35, 43  
(540)



(111) **387882**  
(220) 22.10.2020  
(320) 22.10.2020

- (442) 23.06.2021  
(151) 29.09.2021  
(730) **Albert Česká republika, s.r.o.**, Radlická 520/117, Praha 5, Jinonice, 15800, CZ  
(740) HAVEL & PARTNERS s.r.o., Mgr. Ivan Rámeš, advokát, Na Florenci 2116/15, Praha 1, Nové Město, 11000  
(210) O-567440  
(591) Barevná  
(510) (1) agrochemikálie s výjimkou fungicidů, herbicidů, insekticidů a přípravků na hubení parazitů, aktivní uhlí, chemické látky zjasňující barvy pro průmyslové účely, bělicí přípravky (odbarvovače) pro průmyslové účely, benzoová kyselina, bílkoviny živočišné nebo rostlinné jako suroviny, brzdové kapaliny, prostředky pro čerání tekutin, přípravky pro činění kůží, chemická činidla (jiná než pro lékařské a veterinární účely), filtrační přípravky pro čištění tekutin, zejména vody, přípravky proti zamžení čoček, defolianty (chemické prostředky pro odpad listů), destilovaná voda, dextrin (apretura), dolomit pro průmyslové účely, metylalkohol pro průmyslové účely, dusíkaté vápno jako hnojivo, filmy citlivé neexponované, fotografický papír, chemikálie pro fotografii, glazury na keramiku, hnojiva, humus (zemina), chemikálie pro lesnictví, s výjimkou fungicidů, herbicidů, insekticidů a přípravků pro hubení hmyzu, impregnační chemické přípravky pro kůže a textil, kompost, chemické látky pro konzervaci potravin, rašelina jako hnojivo, lepidla pro průmyslové účely, přípravky na odstraňování leštidla, louhy v rozsahu třídy 1, chemické přípravky pro nakládání a uzení masa pro průmyslové účely, peroxid vodíku, zemina pro pěstování, protipožární přípravky (směsi), průmyslové chemikálie, rozpouštědla pro fermeže a laky, sladidla umělá, soda kalcinovaná, soli v rozsahu třídy 1, štěpařský vosk na stromy, vápenec (uhličitán vápenatý); (2) barvy v rozsahu třídy 2, laky v rozsahu třídy 2, antikorozní přípravky, barviva v rozsahu třídy 2, prostředky pro ochranu dřeva a kovu, mořidla v rozsahu třídy 2, kovové prášky a fólie pro malíře, kalafuna, ředidla pro barvy a laky, saze vzniklé hořením (barvivo), šelak; (3) alkálie a amoniak (čisticí prostředky), mýdla, antistatické přípravky pro použití v domácnosti, apretační přípravky pro zehlení prádla, barvy na vlasy a vousy, přípravky pro odbarvování, kosmetické odlakovače, bělicí přípravky na prádlo, brusiva v rozsahu třídy 3, brusná plátina a papír, cididlo, čisticí mléko pro toaletní účely, toaletní a čisticí prostředky, depilační přípravky, deodoranty pro osobní potřebu, přípravky na holení, kamenec (antiseptický přípravek) po holení, kapaliny na mytí skel do ostříkovačů vozidel, kolínská voda, kosmetické neceséry, kosmetické přípravky, kosmetické tužky, koupelové soli, nikoliv pro medicijnální účely, pleťové masky, krém na obuv a kůži, kosmetické krémy, kosmetika, křída na čištění, parfěmy, laky na vlasy a nehty, lepidla pro kosmetické účely, lešticí přípravky, ličidla, louh sodný na praní, ozdobné obtisky pro kosmetické účely, oční řasy, odlučovací přípravky, vlasové přípravky, peroxid vodíku pro kosmetické účely, leštidla na politury, prací a namáčecí prostředky, rtěnky, oční umělé řasy, šampony, terpentýn jako odmašťovací přípravek, toaletní přípravky, ústní vody, vlasové vody, vody pro holení, voňavky, vosky spadající do třídy 3, zubní pasty, kosmetické přípravky pro zvířata; (4) benzín motorový, palivové brikety, dřevěné uhlí, knoty lampové, konzervační přípravky pro kůži (oleje a tuky), lín na pálení, mazací oleje a tuky, nafta topná a motorová, topný olej, motorový olej, paliva, pohonné látky, palivové dřevo, parafín, podpalovače, uhlí, grafit pro mazání, mazadla na obuv, plyny palivové, vosk včelí, svíčky, aditiva nechemická do motorových paliv, mazadla spadající do třídy 4; (5) absorpční tampony, vata pro lékařské účely, alkohol pro lékařské účely, dezinfekční přípravky pro hygienické účely, bílkovinná potrava pro lékařské účely, léčivé byliny, bylinné čaje k léčebným účelům, cukrovinky pro lékařské účely, diabetický chléb pro lékařské účely, dietetické nápoje a potraviny upravené pro lékařské účely, doplňky potravin pro lékařské účely, farmaceutické přípravky, pesticidy, fungicidy, gáza na obvazování, glukóza pro lékařské účely, herbicidy, repelenty proti hmyzu, lékařské přípravky pro hubnutí, hygienické kalhotky, ubrousky napuštěné farmaceutickými vodičkami, vložky hygienické, vložky dámské, obvazy zdravotnické, knoty sírové pro dezinfekci, léčivé přípravky do koupele, lékárníky, včetně obsahu, přísady do krmiva pro lékařské účely, přípravky na kuří oka v rámci této třídy, léčiva pro humánní medicínu, léčiva pro veterinární medicínu, leukoplast, minerální vody a soli pro lékařské účely, mléko sušené pro kojence, přípravky proti molům, mouchám a ostatnímu hmyzu, mucholapky, přípravky na hubení hlodavců, obinadla hygienická, přípravky proti parazitům, potrava pro kojence, přípravky na mytí psů s insekticidními účinky, přípravky pro péči o ústní dutinu k léčebným účelům, živočišné uhlí pro farmaceutické účely, peroxid vodíku pro lékařské účely, posilující přípravky (tonika) k léčebným účelům, přípravky pro čištění a osvětlení vzduchu, dětské pleny papírové jednorázové, dětské plenky textilní, kalhotky plenkové pro osoby trpící inkontinencí; (6) alobal (hliníková fólie), barely kovové, bazény kovové, bedny na nářadí kovové, čísla

domovní kovová nesvítilí, řetězy a dráty kovové, drátěné pletivo, kovové dveře, kování dveří a oken, kovové rámy dveří a oken, železářské zboží, hřebíky, lana kovová, kovové klíče, kovové dveřní kliky a klepadla, kovadliny, kování pro nábytek, kovová střešní krytina, šrouby, kovové matice šroubové, nýty a podložky kovové, plechy ocelové, skoby a kramle kovové, vruty a výztuže kovové, žebříky kovové, klece kovové pro zvířata, drobné železářské zboží, kovové kouřové roury, schránky kovové, kovové visací zámky, kovové pasty na divokou zvěř, kovové zvonečky; (7) stříkací pistole na barvy, brusky (stroje), brusné kotouče (části strojů), čerpadla spadající do třídy 7, čisticí stroje, generátory elektrické, elektromotory do strojů, elektrické mlynky pro domácnost, frézky (stroje), vysavače prachu, hevery (stroje), hoblovky, kompresory (stroje), dřevoobráběcí a kovoobráběcí stroje, kuchyňské stroje elektrické, lisy spadající do této třídy, ložiska kulíčková (části strojů), mandly, mechanické ruční nástroje a nářadí, míchačky (stroje), myčky a na nádobí, nástroje jako části strojů, pily (stroje), pluhy, pračky, sekačky na trávu (stroje), pletací stroje, šicí stroje, vrtačky elektrické ruční, stroje na krájení chleba, kladiva elektrická, odstředivky (stroje), elektrické svařovací přístroje, elektrody pro svářecí stroje; (8) brusky, brusy, holící čepelky, česačky na ovoce (ruční nářadí), depilační přístroje elektrické a neelektrické, dláta, hevery ruční, závitové hlavy (ruční nástroje), hmoždíře na drcení, hoblíky, holící soupravy, holící stroje elektrické nebo neelektrické, hrábě (ruční nářadí), vytahovače hřebíků, zařízení pro hubení rostlinných škůdců, hustilky pneumatik ruční, pilníky (nástroje), kapesní nože, kladiva ruční, kleště, klíče maticové (ruční nástroje), vrtáky, otvíráky konzerv neelektrické, kosy, kráječce neelektrické, krumpáče, lopaty, louskáčky na ořechy, pily a pilové listy (části ručního nářadí), lžice, špachtle, motýčky, naběračky spadající do této třídy, nástroje a nářadí s ručním pohonem, nebozezy (ruční nástroje), neceséry na holící potřeby, nože spadající do této třídy, přibory (nože, vidličky a lžice), nůžky, zahradnické nůžky, obloukové pily (ruční nástroje), očílky, palice (ruční nářadí), pinzety s výjimkou lékařských a chirurgických, ruční pistole na vytlačování tmelu, pohrabáče, postřikovače insekticidní ruční, pořízy, průbojníky, rašple, rýče, řezné nástroje ruční, sekery, srpy, svěráky, škrabky (ruční nástroje), šroubováky, vidle, vrtáky, ruční vrtačky neelektrické, výhrubníky a výstružníky (ruční nástroje), zahradnické nářadí ruční, závitníky (ruční nástroje), zednické lžice a kladiva, zbraně sečné a bodné, žací stroje na trávníky ruční, žehličky neelektrické, železné nářadí a řezné nástroje ruční, žiletky, nástroje a nářadí ruční neelektrické, rukojeti na nářadí nekovové; (9) počítačový software (nahrané počítačové programy) určený na příjem a zpracování údajů o produktech a službách elektronickým přenosem dat a následnou platbu za produkty a služby, počítačové paměti, nahrané počítačové programy, počítačové operační programy (nahrané), monitorovací počítačové programy, čtecí zařízení (zařízení na zpracování údajů), skenery (zařízení na zpracování údajů), počítačové programy (stahovatelné), počítačové software aplikace (stahovatelné), nabíječky akumulátorů a pro elektrické baterie, akumulátory elektrické, akustická a světelná poplachová zařízení, měřicí přístroje, ampérmetry, reproduktory, antény, automobilové výstražné trojúhelníky, autorádia, barometry, baterie spadající do této třídy, brýle, pouzdra na brýle, buzoly (směrové), bzučáky, čočky kontaktní a optické, dalekohledy, požární hlásiče, diaprojektory, promítací přístroje, diktafony, magnetické disky, kompaktní disky, disky nahrané, disky optické, dozimetry, elektrické dráty, elektrické dveřní zvonky, elektrické kabely a spojky, svorky a konektory elektrické, elektronické měniče frekvence pro vysokorychlostní elektromotory, expozimetry, faxy, filmové kamery, filmy exponované, fotografické filtry, fotoaparáty, gramofonové desky, gramofony, hasící přístroje, hvězdářské dalekohledy, jističe, pojistky, kalkulačky, kondenzátory elektrické, kopírovací stroje, kukátka (dveřní průzory – zvětšující čočky), laptopy (počítače), vodováhy, lihoměry, magnetické nosiče dat, magnetofony, ochranné masky, matematické přístroje, megafony, měřidla, mikrofony, mikroskopy, neprůstředné vesty ochranné, nosiče dat spadající do této třídy, ochranné obleky a obuv, ochranné přilby, ochranné rukavice, ochranné štíty na obličej, optické výrobky (zvětšovací skla), plátina promítací, plotry (vynášecí přístroje), záchranné plovací pásy a vesty, vypínače, audio a video přijímače, přístroje pro nahrávání a reprodukci zvuku či obrazu, telefony, radary, radia, spínače, stativy na fotoaparáty, teploměry - s výjimkou lékařských, váhy, videotelefony, zástrčky, zásuvky a ostatní elektrické spojky, závaží, záznamník telefonní, optická zrcadla, zvětšovací přístroje, žárovky promítací - diaprojektory; (10) bandáže spadající do této třídy, berle pro tělesné postižené, boty pro lékařské účely, dudlíky pro děti a kojence, dětské lahve, pomůcky na kojení, chrániče sluchu, kondomy, přístroje na měření krevního tlaku, křesla a lůžka pro lékařské účely, matrace pro lékařské účely, mísy lůžkové pro nemocné, masážní přístroje,

elastické punčochy na křečové žíly, rukavice pro lékařské účely, teploměry pro lékařské účely, matrace nafukovací pro lékařské účely, matrace porodnické, naslouchátka, odsávačky mateřského mléka, ochranné pomůcky proti proleženinám, ortopedické pomůcky, pesary, podušky a pokrývky vyhřívané pro lékařské účely, elektrické přístroje pro kosmetické masáže; (11) akvarijní přístroje na vytápění a chlazení, baterie vodovodní, baterky (kapesní i elektrické svítilny), bidety, topné články, dřezy, elektrické kávovary, elektrické lampy, elektricky vyhřívané podušky a příkrývky, s výjimkou podušek pro lékařské účely, filtry na pitnou vodu, fónatky, elektrické fritézy a grily, chladicí stroje, přístroje a zařízení, chladničky, jogurtovače elektrické, sprchovací kabiny, kamna, pece, sporáky, klimatizační zařízení, kohoutky potrubní, elektrické konvice, výhřevné kotle, koupelnové armatury, obklady (vyzdívky koupelnové), krby, kuchyňská odsávací zařízení, lampy, lustry, ledničky, elektricky vyhřívané nánožníky, zařízení pro ohřev teplé vody, ohříváče, toustovače, osvětlovací přístroje a zařízení, pečící trouby, řetězy barevných žárovek pro slavnostní osvětlení, sanitární přístroje a zařízení, saunová zařízení, sedátka (záchodová), stínidla na lampy, stropní světla, automatické sušičky prádla, šamot (příslušenství pro kamma), elektrická vánoční světla na stromky, ventilátory, vodovodní zařízení, elektrické výbojky pro osvětlení, zapalovače spadající do této třídy, žárovky, vše v rámci této třídy, kapesní svítilny, zářivky (svítidla); (12) pneumatiky, bezpečnostní sedačky pro děti (automobilové), čluny, dětské kočárky, tříkolky, duše pro pneumatiky, gumové záplaty na opravy duší pneumatik vozidel, dvoukolové vozíky, galusky (bezdušové pneu) jízdních kol a motocyklů, hnací mechanismy pro pozemní vozidla, houkačky pro vozidla, jízdní kola, karoserie automobilů, koločka, trakaře, potahy na sedadla vozidel, sněhové řetězy pro motorová vozidla, saně, vesla, nákupní vozíky, nosiče zavazadel na jízdní kola a pro motorová vozidla, náhradní díly pro výše uvedené výrobky ve třídě 12 zařazené v této třídě; (13) ohňostroje, vrhací a metací rakety (ohňostrojové), prskavky a rachejtle (zábavní pyrotechnika); (14) brože (šperky), budíky, klenotnické zboží pokovené drahými kovy, drahé kameny, hodinky, jehlice (ozdobné, šperky), klenoty, medailony (šperky), mince, manžetové knoflíky, náhrdelníky, náramky, náušnice, pouzdra na šperky, šperky, šperkovicne, štras (bižuterní sklo k napodobení drahých kamenů), stříbrnické a zlatnické zboží, vše v rámci této třídy; (15) hudební nástroje, ladící klíče, dusítka na hudební nástroje, stojany hudební na noty, trsátka, struny pro hudební nástroje; (16) archy papíru, alba, atlasy, balicí papír, barvicí pásky do psacích strojů, barvy vodové, blahopřání, bloky, brožury, celofán, periodika, tuš, číslovačky, kancelářské děrovačky, desky na dokumenty, dopisní papír, etikety kromě textilních, filtrační papír, fotografie, globusy, reprodukce grafické, grafiky, gummy na mazání, hmota modelovací, houbičky kancelářské, inkousty, kalendáře, kancelářské potřeby s výjimkou nábytku, kancelářské sponky, kapesníky papírové, kartóny, knihy, krejony (patentní tužky), křivítka, lepicí pásky a lepidla pro kancelářské účely a pro domácnost, listky, malířské potřeby, mapy, napínáčky, noviny, nože na papír, nožičky pro kancelářské účely, obálky, obaly spadající do této třídy, obtisky, ořezávátko, papír, papír toaletní, papírnické výrobky, ubrusy papírové, ubrusy papírové, pastelky, početní vosk, plakáty, plány, pohlednice, poštovní známky, potřeby na psaní, praporečky papírové, pravítka, prostírání papírové, psací stroje, pytlíky papírové, razítka, ručníky papírové, rýsovací potřeby, sešity, sešivačky (kancelářské potřeby), skicáky, školní potřeby, štetce, těžítka, tiskopisy, tužky, učební pomůcky kromě přístrojů, fólie na balení z plastických hmot, malířské válečky pro interiéry, zápisníky, zpěvníky; (17) fólie z plastických hmot spadající do této třídy, hadice spadající do této třídy, izolační materiály, izolační tkaniny, lepicí pásky kromě pásek pro léčebné účely, pro kancelářské účely a pro použití v domácnosti, minerální vlna (izolační materiál), plst izolační, těsnící podložky z pryže (nikoli pro vodovodní kohoutky), pryž spadající do této třídy, materiály v rámci této třídy zabraňující sálání tepla, skleněná vlna (izolační materiál), tepelně izolační materiály a výrobky, materiál na těsnění, těsnící tmely, tmely a ucpávky spadající do této třídy, materiál na vycpávky z pryže nebo z umělých hmot; (18) aktovky, batohy, brašny, cestovní kufr, deštníky, diplomaty, hole, chlebníky, kabelky, kožená galanterie, kůže, kožešiny (kůže zvířat), kuřičky diplomatické a na doklady, nákupní tašky, náprsní tašky, pouzdra na navštívenky a karty, pouzdra na klíče (kožená galanterie), obojky pro zvířata, peněženky, kožené potahy, ruksaky, kožené řemínky, sedlářské výrobky, slunečníky, šňůry kožené, tašky na kolečkách, vodítka; (19) akvária (konstrukce), altány (nekovové konstrukce), bazény plavecké nekovové, cementové zboží, dehet, lepenka pro stavební účely, dřevo opracované, dveře nekovové, sošky z kamene, betonu a mramoru, geotextilie, stavební konstrukce nekovové, kůly nekovové, latě, nátěrové hmoty pro stavební účely, obkladačky (dlaždice na stěny nekovové), obklady zdi nekovové, parkety, prkna, překližka, sádra, skleníky nekovové, sklo spadající do této třídy, stavby přenosné nekovové, tašky střešní

nekovové, vrata nekovová; (20) bambus, boudy pro domácí zvířata, nábytek bytový a kancelářský, gauče, hmoždinky nekovové, kádě nekovové, kolébky, koše, křesla, lavičky, lehátka skládací, lenošky, matrace, obrazové lišty a rámy, ošatky, pohovky, police, polštáře, ponky, postele, prádelníky, proutěné zboží, ratan, sláma pletená, s výjimkou rohoží, slamníky, stoličky a stoly, stojany spadající do této třídy, truhlářské umělecké výrobky, tyče záclonové, žebříky nekovové, židle, stoly kovové, židle kolečkové; (21) bandasky, cedníky, cestovní lahve, cukřenky, čajníky, čajové soupravy, čistící potřeby, dávkovače mýdla, dávkovače papírových ručníků, dávkovače toaletního papíru, demižony, klece pro domácí zvířata, drátěnky na čištění, džbánky, figurky z porcelánu, terakoty nebo skla, kuchyňské formy a formičky, formy na koláče, neelektrické grily pro použití na pečení, hadry na čištění, hluboké mísy, houby mycí, hrnce, hrnčířské zboží, hřebeny, neelektrické chladicí nádoby, prkénka kuchyňská na krájení a schránky na chléb, kartáče spadající do této třídy, kartáčky zubní, kastroly, kávové soupravy, kbelíky, květináče, koše na odpadky, kotlíky, kuchyňské nádoby, lisy na ovoce pro domácnost, s výjimkou elektrických, majolika, mísy, mixéry ruční pro použití v domácnosti, mlýnky ruční pro domácnost, mopy, naběračky, nádoby kuchyňské, nádoby na smet, nálevky (trychtýře), nit zubní, nočníky, obaly na mýdlo, otvíráky lahví, pánve na smažení, párátko, pastí na hmyz a hlodavce, pepřenky, plácačky na mouchy, plácačky na koberec, podnosy, porcelán, potřeby kuchyňské neelektrické, s výjimkou potřeb z drahých kovů, potřeby toaletní, prádelní kolíky, prádelní sušáky, prkna žehlic, krabice na jídlo, pudřenky, rozstřikovače na voňavky, rožně pro použití na pečení (ne jako součásti kuchyňského zařízení), rukavice pro domácnost, sběračky kuchyňské, stolní servisy, sklenice na pití, slánky, smetáky, stojánky spadající do této třídy, struhadla, svícny, šálky, skopky, šlehače ruční, drtiče kuchyňské s výjimkou elektrických, tácky papírové k použití v domácnosti, talíře papírové, talíře, termosky k použití v domácnosti, tlakové hrnce, s výjimkou elektrických, utěrky na čištění, válečky na těsto, vaničky, vědra, vykrajovátko na pečivo, výrobky z křišťálového skla, vývrtky, žejdlíky, nádoby z drahých kovů, tácky (misky) pod květináče nekovové, ruční mlýnky pro domácnost, elektrické zařízení pro vábení a hubení hmyzu, plechy pečící, kuchyňská prkénka na maso; (22) lana, s výjimkou kovových, provazy, materiály na vycpávky (jiné než z gumy a plastů), lýko, venkovní rolety textilní a markýzy z textilu ze syntetických vláken, motouzy, papírové provazy, pásky balicí nekovové, plachty spadající do této třídy, upínací popruhy nekovové pro manipulaci s nákladem, pytle na přepravu a uskladnění volně uložených materiálů, síť spadající do této třídy, stany; (23) nitě a příze spadající do této třídy, předená vlna; (24) bavlněné látky, barchet, brokát, cestovní příkrývky, damašek, flanel, flaus, hedvábí, jutový textil, kaliko, kanava, kapesníky látkové, kartoun, krep, látky (textilie), lůžkoviny, maňšestry, matracovina, moskvytiery, nábytkové potahy ochranné, záclony, plátno, plst spadající do této třídy, podšívky, potahy na nábytek z textilních materiálů, prádlo ložní a stolní, prostěradla, povlečení, přehozy, pytlovina, ručníky textilní, samet, spací pytle, sukno, sypkovina, taft, textilie (materiály), tkaniny, tyl, úplet, vlaječky (ne z papíru), záclonovina; (25) boty, boty, boty, bundy, čapky, čepice, galoše, holínky, kabáty, kalhotky, kamaše, kapesníčky do vrchní kapsy saka, kapuce, klobouky, kombinézy, konfekce, korzety, kostýmy, košile, koupací pláště, kožešiny (oděvy), kravaty, legíny, límce, lyžařská obuv, obuv, sportovní obuv, oděvy nepromokavé, sportovní oděvy, opasky, plavky, pantofle, pletené zboží, podprsenky, podvazky, ponožky, prádlo spodní, pulovry, punčochy, pyžama, rukavice, saka, sandály, spodky, střevice, sukně, svetry, šály, šátky, šle, nátělníky, uniformy, vesty, výbavičky pro novorozence, zástěry, župany; (26) bambule, cedulky na prádlo, dracouny (prýmkařské zboží), flitry na oděvy, galanterie textilní, gummy do prádla, hříbky na látání, jehelníky, jehlice pletací a háčkovací, jehly, kalouny, kanýry, knoflíky, krabice na šicí potřeby, krajky, květiny umělé, lacety, lemovky, natáčky do vlasů, s výjimkou elektrických, nažehlovací záplaty na opravu textilu, ovoce umělé, ozdobné jehlice, ozdoby (výšivky), ozdoby na obuv ne z drahých kovů, paruky, patentky, prýmkařské zboží, přezky na oděvy, obuv a opasky, síťky na vlasy, spony do vlasů, stuhu, šněrovadla, šňůry, tkanice, vázačky, výšivky, zdrhovadla; (27) koberce, linoleum, podlahové krytiny, předložky, rohožky u dveří nekovové, tapety, s výjimkou textilních, tělocvičné žiměnky, umělé trávníky; (28) autíčka na hraní, automobilové modely zmenšené, bazény plavecké (potřeby pro hru), biliardy, boby, boty na bruslení s upevněnými bruslemi, zařízení a náčiní na bowling, boxerské rukavice, brusle kolečkové, činky, stolní hry, sportovní nářadí, divadelní masky, draci létající, golfové vybavení, gymnastické zařízení, rybářské náčiní, hokejky, sportovní zboží zařazené v této třídě, horolezecká výstroj, houpačky, kuželky, šachy, kuličky na hraní, hračky, hry, digitální hry, chraštítka, jízdní kola nehybná (rotopedy), kapsle do kapslových pistolí (hračky), rogala (hračky), koloběžky (hračky), loutky, náčiní pro lukostřelbu, lyže, lyže surfovací a vodní, maňásci, míče, návnady pro

rybáře, ozdoby na vánoční stromky, s výjimkou osvětlení a cukrovinek, pátky hráčské (sportovní náčiní), panenky, ploutve na plavání a potápění, puky hokejové, sportovní rukavice spadající do této třídy, sítě jako sportovní potřeby, skateboardy, stojany na vánoční stromčky, stromčky vánoční umělé, šachovnice, šipky (hra), terče, vázání na lyže, hrací karty, konfety, kruhy na plavání; (29) ančovičky (neživé), arašidy zpracované, vaječný bílek, bramborové lupínky, bujóny, cibule konzervovaná, čočka konzervovaná, datle zpracované, droby, drůbež (neživá), džemy, fazole konzervované, garnáti (neživí), hrách konzervovaný, hranolky bramborové, rozinky, huspeniny, játra, jedlé oleje a tuky, jogurt, kandované ovoce, kaviár, kefir, klobásy, salámy, párky, kokosová moučka, konzervy masové, konzervy rybí, konzervovaná zelenina, korýši, s výjimkou živých, krevety neživé, kůry ovocné, kyselé zelí, langusty a lanýže konzervované, losos (neživý), mandle zpracované, margarín, marmeláda, máslo, maso, masové extrakty, měkkýši neživí, mléčné nápoje, mléčné výrobky, mléko, mražené ovoce, mušle neživé, nakládaná zelenina, nasolené potraviny spadající do této třídy, olivy konzervované, ořišky zpracované, konzervované ovoce, ovocné rosoly, paštiky, polévky, raci, s výjimkou živých, rajčatový protlak, ryby neživé, saláty ovocné a zeleninové, sardinky a sledi (neživí), slanina, smetana, sušená vejce, syrovátka, šlehačka, šunka, tofu, tuňák, uzeniny, vejce, zvěřina, houby konzervované, želatina, pokrmý a jídlo rychlého občerstvení, připravené převážně z výrobků zahrnutých ve třídě 29, ze zeleniny nebo ovoce, z masa, ryb, drůbeže, vajec, uzenin, občerstvení na bázi ovoce náležící do třídy 29, ovocná dřev, ovocné polévky, přislazené ovoce (naložené v cukru), občerstvení na bázi zeleniny náležící do třídy 29, zeleninové polévky, jablčné pyré, zeleninové šťávy na vaření, rajčatová šťáva na vaření; (30) anýz, aromatické přípravky do potravin, badýán, bramborová moučka pro lidskou potřebu, cikorka, cukr, čaj, nápoje na bázi čaje, ledový čaj, čokoládové nápoje, droždí, glukóza pro výživu, hořčice, chuťové přísady, ječmen loupáný a mletý, kakao, kakaové nápoje, kandys, kapary, kari, kaše spadající do této třídy, káva, kávoviny, kávové nápoje, koření, kroupy, krupice, kuchyňská sůl, kukuřice mletá, kukuřice pražená, kukuřičné vločky, kypřící prášek, lékořice, lepek (potravinářský), listové těsto, majonéza, maltóza (sladový cukr), med, melasa, mouky, müsli, muškátové ořechy, nápoje na bázi čaje, nové koření, ocet, omáčka sójová, vločky ovesné a kukuřičné, palačinky, paprika jako koření, pepř, pizzy, potraviny škrobovitě, příchutě (aroma), pudinky, rýže, ságo, skořice (koření), safrán (koření), škrob jako potrava, tapioka, těsta, těstoviny, vanilin (vanilková náhražka), vanilka (příchut'), záličky na ochranění, zázvor, zmrzliny, pokrmý a jídlo rychlého občerstvení, připravené převážně z výrobků zahrnutých ve třídě 30, z těstovin, těsta, obilnin, rýže, moučných potravin, omáčky do salátů, cukrářské výrobky, pekárenské výrobky, chléb, pečivo, sendviče, obložené a plněné pečivo, obložené chlebičky, výrobky z mouky, dorty, pochutiny na bázi cereálií, sušenky, suchary, kexy, biskvity, byliny konzervované; (31) arašidy čerstvé, bílkoviny (proteiny) pro zvířata, jalovčinky, brambory čerstvé, byliny čerstvé jako koření, čerstvá cibule, čerstvé citrusové ovoce, čekanka salátová, čerstvé ovoce a zelenina, dřevo surové, fazole čerstvé, hlávkový salát, hospodářská zvířata, houby čerstvé, hrách čerstvý, hrozny čerstvé, chléb svatojánský (lusky rohovníku), chmel, chovatelské a pěstitelské produkty, ječmen (nezpracovaný), jikry rybí pro líhnutí, plůdek, čerstvé kaštiny, keře, kolové ořechy (plody kolovníku), korýši živí, kořen čekanky, krmiva pro zvířata, krmné směsi, kukuřice čerstvá, květiny živé, květiny sušené, langusty (živé), moučka pro zvířata, nezpracované obilí, okurky a olivy čerstvé, čerstvé ořechy, otruby, oves (nezpracovaný), pice, podestýlky (výrobky pro zvířata), podhoubí (houbová kultura pro výsev), pokrutiny spadající do této třídy, čerstvý pórek, psí suchary, pšenice (nezpracovaná), rašelina jako podestýlka, revent (čerstvá), réva vinná, rostliny, růže (keře), ryby živé, řepa čerstvá, sadby, semena rostlin, seno, sépie (kostí pro ptáky), sezam (nezpracovaný), slad na výrobu piva a lihovin, sláma jako krmivo a podestýlka, stelivo (výrobky pro zvířata), šrot pro zvířata, tykev čerstvá, ústřice živé, živé vánoční stromky, zrní (obilniny, semena), zvířata domácí, žito (nezpracované); (32) nealkoholické nápoje, ovocné a zeleninové šťávy (nápoje), ovocno-zeleninové nápoje, nealkoholické výtažky z ovoce, nealkoholické nápoje na bázi ovocných a zeleninových šťáv, ovocné nektary, ovocné džusy, zeleninové džusy, nealkoholické nápoje míchané z ovocných a zeleninových šťáv, míchané nealkoholické nápoje na bázi směsi ovocných a zeleninových šťáv, nealkoholické koktejly, minerální vody, mošty, šumivé nápoje nealkoholické, příchutě na výrobu nápojů, sirupy a jiné přípravky na výrobu nápojů, iontové nápoje, pivo, sodová voda, sirupy pro přípravu nápojů, sladové nápoje, stolní voda, syrovátkové nápoje; (33) alkoholové esence, alkoholické nápoje, alkoholové extrakty, aperitivy, brandy, destilované nápoje, likéry a pálenky, gin, mošty s alkoholem, alkoholické koktejly, lihoviny, medovina, rum, saké, víno, vodka, whisky; (34) cigaretové filtry, cigaretové papírky, cigaretové špičky (náustky), cigarety, čističe dýmek, doutníky, dózy na tabák, dýmky, plyn do

zapařovačů, popelníky, šňupavý tabák, tabák, tabatěrky, zapařovače pro kuřáky, žvýkáci tabák, zápalky; (35) hospodářské (ekonomické) prognózy, informace obchodní a podnikatelské, marketingové studie, organizační a ekonomické poradenství, služby v oblasti srovnávání cen, kopírování dokumentů, organizování výstav komerčních nebo reklamních, pronájem reklamních ploch, předvádění zboží, reklamní agentura, průzkum trhu, aranžování zboží, maloobchodní prodej v obchodech, supermarketech, hypermarketech, mini-marketech, nebo z katalogu se smíšeným zbožím prostřednictvím zásilkového prodeje, nebo prostřednictvím telekomunikací, nebo z internetových stránek maloobchodních služeb se smíšeným zbožím, pro všechny druhy potravin a nepotravinářských výrobků, reklama, propagační služby, šíření reklamních a propagačních materiálů, zasílání reklamních oznámení a materiálů zákazníkům a jejich aktualizace (letáky, prospekty, tiskoviny, vzorky), předvádění zboží, cílené zasílání reklamních materiálů, průzkum trhu, marketing, distribuce vzorků, vylepování plakátů, organizace a management propagačních a motivačních programů, uchovávání a vyhledávání informací v oblasti podpory maloobchodního a velkoobchodního prodeje, uspořádání a organizace zásob a regálů, řízení zásob a zboží, inventurní služby, podpora prodeje (tzv. merchandising) potravinářských a nepotravinářských výrobků prodáváných v maloobchodních a velkoobchodních prodejnách, obchodní administrativní, administrativní zpracování nákupních objednávek, vedení kartoték v počítači (řízení souboru), aktualizování reklamních materiálů, dodavatelské služby pro třetí osoby (nákup výrobků a služeb pro jiné podniky), obchodní nebo podnikatelské informace a jejich poskytování, manažerské poradenství, manažerské poradenství v oblasti franšizových koncepcí, poradenství v oblasti nákupu, konzultace a poradenství v oblasti marketingu a obchodu, správa počítačových souborů, sběr a seřazování údajů do počítačových databází, sestavování statistik, poskytování obchodních informací a rad spotřebitelům (mimo jiné prostřednictvím webových stránek), správa spotřebitelských věcnostních programů, reklama on-line v počítačové síti, reklamní agentury, rozšiřování reklamních nebo inzertních materiálů, vydávání, zveřejňování, oznámení, vyhlášení a publikování reklamních textů, televizní a rozhlasová reklama, licence na výrobky a služby (komerční správa), styk s veřejností; (36) finanční analýzy a informace, bankovníctví, financování koupě na splátky, organizování sbírek; (37) mytí automobilů, čištění šatstva, praní a mandlování prádla, opravy obuvi, opravy šatstva; (38) radiové a televizní vysílání, tisková agentura, informační kanceláře, posílání zpráv, elektronická pošta; (39) balení zboží, doprava potravin, automobilová doprava, pronájem skladů a mrazicích boxů, ukládání a vykládání zboží do regálů, skladování zboží, poskytování informací o skladování, přeprava zboží, doručování zboží, novin a časopisů, doručovací a kurýrní služby, doprava, organizování cest, poskytování informací o dopravě, doručování květin, taxislužba; (40) zpracování potravin a nápojů, konzervování potravin a nápojů, mlynářství, zhotovování kopií klíčů, kopírování fotografií, krejčovství; (41) soutěžní a zábavní činnost, výchova, vzdělávání, sportovní a kulturní aktivity, fotografování, poskytování informací o možnostech rekreace, zábavy, vzdělávání a výchově, výcvik, školení a zkoušky, hodnocení způsobilosti zaměstnanců (zkoušení a přezkušování) v rámci podnikání, vydavatelská činnost, organizování vzdělávacích nebo zábavných pořadů a soutěží; (42) projektová činnost, dárkové balení (návrhářské služby), kontrola kvality zboží a služeb, expertizy, navrhování výrobků, oděvů a obalů, vývoj a výzkum nových výrobků, navrhování a vývoj počítačového hardwaru a softwaru, správa webových stránek, služby poskytovatele aplikačních služeb, poskytovatel aplikačních služeb (ASP) zaměřený na software pro přijímání, přenášení a zobrazování poukazů a přijímání a přenášení dat pro nákup zboží a služeb, poskytovatel aplikačních služeb (ASP) zaměřený na software pro poskytování informací spotřebitelům týkajících se slev, poukazů a speciálních nabídek na zboží nebo služby třetích osob, služby v oblasti informačních technologií, počítačové programování, navrhování počítačového softwaru, instalace počítačového softwaru, údržba softwaru, aktualizace počítačového softwaru; (43) služby v oblasti pohostinství (potraviny a nápoje), služby poskytování jídel a nápojů přes ulici, provozování zařízení rychlého občerstvení, lahůdkářská výroba, příprava a dodávka jídel na objednávku, bufety, jídelny, provozování kaváren, kafeterií a snack-barů, hostinská činnost, samoobslužné restaurace, catering, služby dodávání jídel a nápojů k okamžité spotřebě, služby zajišťující stravování a nápoje, příprava pokrmů a nápojů, smluvní gastronomické služby, pronájem židlí, stolků, ubrusů a nápojového skla, pronájem kuchyňského a restauračního vybavení; (44) aranžování květin, služby optiků, pronájem zemědělských strojů a zařízení; (45) půjčování šatů a obleků, opatrování a doprovázení osob, zejména dětí, hlídací služba.

(51) 1, 2, 3, 4, 5, 6, 7, 8, 9, 10, 11, 12, 13, 14, 15, 16, 17, 18, 19, 20, 21, 22, 23, 24, 25, 26, 27, 28, 29, 30, 31, 32, 33, 34, 35, 36, 37, 38, 39, 40, 41, 42, 43, 44, 45

(540)



(111) **387883**

(220) 22.10.2020

(320) 22.10.2020

(442) 23.06.2021

(151) 29.09.2021

(730) **Albert Česká republika, s.r.o.**, Radlická 520/117, Praha 5, Jinonice, 15800, CZ

(740) **HAVEL & PARTNERS s.r.o.**, advokátní kancelář, Mgr. Ivan Rámeš, Na Florenci 2116/15, Praha 1, Nové Město, 11000

(210) O-567441

(510) (1) agrochemikálie s výjimkou fungicidů, herbicidů, insekticidů a přípravků na hubení parazitů, aktivní uhlí, chemické látky zjasňující barvy pro průmyslové účely, bělicí přípravky (odbarvovače) pro průmyslové účely, benzoová kyselina, bílkoviny živočišné nebo rostlinné jako suroviny, brzdové kapaliny, prostředky pro čerání tekutin, přípravky pro činění kůží, chemická činidla (jiná než pro lékařské a veterinární účely), filtrační přípravky pro čištění tekutin, zejména vody, přípravky proti zamžení čoček, defolianty (chemické prostředky pro odpad listů), destilovaná voda, dextrin (apretura), dolomit pro průmyslové účely, metylalkohol pro průmyslové účely, dusíkaté vápno jako hnojivo, filmy citlivé neexponované, fotografický papír, chemikálie pro fotografii, glazury na keramiku, hnojiva, humus (zemina), chemikálie pro lesnictví, s výjimkou fungicidů, herbicidů, insekticidů a přípravků pro hubení hmyzu, impregnační chemické přípravky pro kůže a textil, kompost, chemické látky pro konzervaci potravin, rašelina jako hnojivo, lepidla pro průmyslové účely, přípravky na odstraňování leštidla, louhy v rozsahu třídy 1, chemické přípravky pro nakládání a uzení masa pro průmyslové účely, peroxid vodíku, zemina pro pěstování, protipožární přípravky (směsi), průmyslové chemikálie, rozpouštědla pro fermeže a laky, sladidla umělá, soda kalcinovaná, soli v rozsahu třídy 1, štěpařský vosk na stromy, vápenec (uhličitán vápenatý); (2) barvy v rozsahu třídy 2, laky v rozsahu třídy 2, antikoroziní přípravky, barviva v rozsahu třídy 2, prostředky pro ochranu dřeva a kovu, mořidla v rozsahu třídy 2, kovové prášky a fólie pro malíře, kalafuna, ředidla pro barvy a laky, saze vzniklé hořením (barvivo), šelak; (3) alkálie a amoniak (čisticí prostředky), mýdla, antistatické přípravky pro použití v domácnosti, apretační přípravky pro žehlení prádla, barvy na vlasy a vousy, přípravky pro odbarvování, kosmetické odlakovače, bělicí přípravky na prádlo, brusiva v rozsahu třídy 3, brusná plátina a papír, cididlo, čisticí mléko pro toaletní účely, toaletní a čisticí prostředky, depilační přípravky, deodoranty pro osobní potřebu, přípravky na holení, kamenec (antiseptický přípravek) po holení, kapaliny na mytí skel do ostřikovačů vozidel, kolínská voda, kosmetické neceséry, kosmetické přípravky, kosmetické tužky, koupelové soli, nikoliv pro medicínální účely, pleťové masky, krém na obuv a kůži, kosmetické krémy, kosmetika, křída na čištění, parfěmy, laky na vlasy a nehty, lepidla pro kosmetické účely, leštící přípravky, líčidla, louh sodný na praní, ozdobné obtisky pro kosmetické účely, oční řasy, odličovací přípravky, vlasové přípravky, peroxid vodíku pro kosmetické účely, leštidla na polituru, prací a namáčecí prostředky, rtěnky, oční umělé řasy, šampony, terpentýn jako odmašťovací přípravek, toaletní přípravky, ústní vody, vlasové vody, vody pro holení, voňavky, vosky spadající do třídy 3, zubní pasty, kosmetické přípravky pro zvířata; (4) benzin motorový, palivové brikety, dřevěné uhlí, knoty lampové, konzervační přípravky pro kůži (oleje a tuky), lín na pálení, mazací oleje a tuky, nafta topná a motorová, topný olej, motorový olej, paliva, pohonné látky, palivové dřevo, parafin, podpalovače, uhlí, grafit pro mazání, mazadla na obuv, plyny palivové, vosk včelí, svíčky, aditiva nechemická do motorových paliv, mazadla spadající do třídy 4; (5) absorpční tampony, vata pro lékařské účely, alkohol pro lékařské účely, dezinfekční přípravky pro hygienické účely, bílkovinná potrava pro lékařské účely, léčivé byliny, bylinné čaje k léčebným účelům, cukrovinky pro lékařské účely, diabetický chléb pro lékařské účely, dietetické nápoje a

potraviny upravené pro lékařské účely, doplňky potravin pro lékařské účely, farmaceutické přípravky, pesticidy, fungicidy, gáza na obvazování, glukóza pro lékařské účely, herbicidy, repelenty proti hmyzu, lékařské přípravky pro hubnutí, hygienické kalhotky, ubrusy napuštěné farmaceutickými vodíčkami, vložky hygienické, vložky dámské, obvazy zdravotnické, knoty sírové pro dezinfekci, léčivé přípravky do koupele, lékárníčky, včetně obsahu, přísady do krmiva pro lékařské účely, přípravky na kuří oka v rámci této třídy, léčiva pro humánní medicínu, léčiva pro veterinární medicínu, leukoplast, minerální vody a soli pro lékařské účely, mléko sušené pro kojení, přípravky proti mólům, mouchám a ostatnímu hmyzu, mucholapky, přípravky na hubení hlodavců, obinadla hygienická, přípravky proti parazitům, potrava pro kojení, přípravky na mytí psů s insekticidními účinky, přípravky pro péči o ústní dutinu k léčebným účelům, živočišné uhlí pro farmaceutické účely, peroxid vodíku pro lékařské účely, posilující přípravky (tonika) k léčebným účelům, přípravky pro čištění a osvěžení vzduchu, dětské pleny papírové jednorázové, dětské pleny textilní, kalhotky plenkové pro osoby trpící inkontinencí; (6) allobal (hliníková fólie), barely kovové, bazény kovové, bedny na nářadí kovové, čísla domovní kovová nesvitlicí, řetězy a dráty kovové, drátěné pletivo, kovové dveře, kování dveří a oken, kovové rámy dveří a oken, železářské zboží, hřebíky, lana kovová, kovové klíče, kovové dveřní kliky a klepadla, kovadliny, kování pro nábytek, kovová střešní krytina, šrouby, kovové matice šroubové, nýty a podložky kovové, plechy ocelové, skoby a kramle kovové, vruty a výztuže kovové, žebříky kovové, klece kovové pro zvířata, drobné železářské zboží, kovové kouřové roury, schránky kovové, kovové visací zámky, kovové pasti na divokou zvěř, kovové zvonečky; (7) stříkací pistole na barvy, brusky (stroje), brusné kotouče (části strojů), čerpadla spadající do třídy 7, čisticí stroje, generátory elektrické, elektromotory do strojů, elektrické mlýnky pro domácnost, frézky (stroje), vysavače prachu, hevery (stroje), hoblovky, kompresory (stroje), dřevoobráběcí a kovoobráběcí stroje, kuchyňské stroje elektrické, lisy spadající do této třídy, ložiska kuličková (části strojů), mandly, mechanické ruční nástroje a nářadí, míchačky (stroje), myčky a na nádobí, nástroje jako části strojů, pily (stroje), pluhy, pračky, sekačky na trávu (stroje), pletací stroje, šicí stroje, vrtáky elektrické ruční, stroje na krájení chleba, kladiva elektrická, odstředivky (stroje), elektrické svařovací přístroje, elektrody pro svařecí stroje; (8) brusky, brusy, holící čepelky, česačky na ovoce (ruční nářadí), depilační přístroje elektrické a neelektrické, dláta, hevery ruční, závitové hlavy (ruční nástroje), hmoždíře na drcení, hoblíky, holící soupravy, holící stroje elektrické nebo neelektrické, hrábě (ruční nářadí), vytahovače hřebíků, zařízení pro hubení rostlinných škůdců, hustilky pneumatik ruční, pilníky (nástroje), kapesní nože, kladiva ruční, kleště, klíče maticové (ruční nástroje), vrtáky, otvárače konzerv neelektrické, kosy, kráječce neelektrické, krumpáče, lopaty, louskáčky na ořechy, pily a pilové listy (části ručního nářadí), lžice, špachtle, motyčky, naběračky spadající do této třídy, nástroje a nářadí s ručním pohonem, nebozezy (ruční nástroje), neceséry na holící potřeby, nože spadající do této třídy, přibory (nože, vidličky a lžice), nůžky, zahradnické nůžky, obloukové pily (ruční nástroje), očílky, palice (ruční nářadí), pinzety s výjimkou lékařských a chirurgických, ruční pistole na vytlačování tmelu, pohrabáče, postřikovače insekticidní ruční, pořízy, průbojníky, rašple, rýče, řezné nástroje ruční, sekery, srpy, sveráky, skrabky (ruční nástroje), šroubováky, vidle, vrtáky, ruční vrtáky neelektrické, výhrubníky a výstružníky (ruční nástroje), zahradnické nářadí ruční, závitníky (ruční nástroje), zednické lžice a kladiva, zbraně sečné a bodné, žací strojky na trávníky ruční, žehličky neelektrické, železná nářadí a řezné nástroje ruční, žiletky, nástroje a nářadí ruční neelektrické, rukojeti na nářadí nekovové; (9) počítačový software (nahrané počítačové programy) určený na příjem a zpracování údajů o produktech a službách elektronickým přenosem dat a následnou platbu za produkty a služby, software aplikace pro mobilní zařízení (stahovatelná) určená na příjem a zpracování údajů o produktech a službách elektronickým přenosem dat a následnou platbu za produkty a služby, počítačové paměti, nahrané počítačové programy, počítačové operační programy (nahrané), monitorovací počítačové programy, čtecí zařízení (zařízení na zpracování údajů), skenery (zařízení na zpracování údajů), počítačové programy (stahovatelné), počítačové software aplikace (stahovatelné), nabíječky akumulátorů, pro elektrické baterie, akumulátory elektrické, akustická a světelná poplachová zařízení, měřicí přístroje, ampérmetry, reproduktory, antény, automobilové výstražné trojúhelníky, autorádia, barometry, baterie spadající do této třídy, brýle, pouzdra na brýle, buzoly (směrové), bzučáky, čocky kontaktní a optické, dalekohledy, požární hlásiče, diapositivy, promítací přístroje, diktafony, magnetické disky, kompaktní disky, disky nahrané, disky optické, dozimetry, elektrické dráty, elektrické dveřní zvonky, elektrické kabely a spojky, svorky a konektory elektrické, elektronické měniče frekvence pro vysokorychlostní elektromotory, expozimetry, faxy, filmové kamery, filmy exponované, fotografické filtry, fotoaparáty, gramofonové

desky, gramofony, hasicí přístroje, hvězdárské dalekohledy, jističe, pojistky, kalkulačky, kondenzátory elektrické, kopírovací stroje, kukátka (dveřní průzory – zvětšující čočky), laptopy (počítače), vodováhy, lihoměry, magnetické nosiče dat, magnetofony, ochranné masky, matematické přístroje, megafony, měřidla, mikrofony, mikroskopy, neprůstředné vesty ochranné, nosiče dat spadající do této třídy, ochranné obleky a obuv, ochranné přilby, ochranné rukavice, ochranné štíty na obličej, optické výrobky (zvětšovací skla), plátna promítací, ploty (vynášecí přístroje), záchranné plovací pásy a vesty, vypínače, audio a video přijímače, přístroje pro nahrávání a reprodukci zvuku či obrazu, telefony, radary, radia, spínače, stativy na fotoaparáty, teploměry - s výjimkou lékařských, váhy, videotelefony, zástrčky, zásuvky a ostatní elektrické spojky, závaží, záznamní telefonní, optická zrcadla, zvětšovací přístroje, žárovky promítací - diaprojektory; (10) bandáže spadající do této třídy, berle pro tělesně postižené, boty pro lékařské účely, dudlíky pro děti a kojence, dětské lahve, pomůcky na kojení, chrániče sluchu, kondomy, přístroje na měření krevního tlaku, křesla a lůžka pro lékařské účely, matrace pro lékařské účely, misy lůžkové pro nemocné, masážní přístroje, elastické punčochy na křečové žíly, rukavice pro lékařské účely, teploměry pro lékařské účely, matrace nafukovací pro lékařské účely, matrace porodnické, naslouchátka, odsávачky mateřského mléka, ochranné pomůcky proti proleženinám, ortopedické pomůcky, pesary, podušky a pokrývky vyhřívané pro lékařské účely, elektrické přístroje pro kosmetické masáže; (11) akvarijní přístroje na vytápění a čištění, baterie vodovodní, baterky (kapesní i elektrické svítilny), bidety, topné články, dřezy, elektrické kávovary, elektrické lampy, elektricky vyhřívané podušky a příkrývky, s výjimkou podušek pro lékařské účely, filtry na pitnou vodu, fontány, elektrické fritézy a grily, chladicí stroje, přístroje a zařízení, chladničky, jogurtovače elektrické, sprchovací kabiny, kamna, pece, sporáky, klimatizační zařízení, kohoutky potrubní, elektrické konvice, výhřevné kotle, koupelnové armatury, obklady (vyzdívky koupelnové), krby, kuchyňská odsávací zařízení, lampy, lustry, ledničky, elektricky vyhřívané nánožníky, zařízení pro ohřev teplé vody, ohřívачe, toustovače, osvětlovací přístroje a zařízení, pečící trouby, řetězy barevných žárovek pro slavnostní osvětlení, sanitární přístroje a zařízení, saunová zařízení, sedátka (záchodová), stínidla na lampy, stropní svítla, automatické sedačky pro děti (automobilové), čluny, dětské kočárky, tříkolky, duše pro pneumatiky, gumové záplaty na opravy duší pneumatik vozidel, dvoukolové vozíky, galusky (bezdušové pneu) jízdních kol a motocyklů, hnací mechanismy pro pozemní vozidla, houkačky pro vozidla, jízdní kola, karoserie automobilů, kolečka, trakaře, potahy na sedadla vozidel, sněhové řetězy pro motorová vozidla, saně, vesla, nákupní vozíky, nosiče zavazadel na jízdní kola a pro motorová vozidla, náhradní díly pro výše uvedené výrobky ve třídě 12 zařazené v této třídě; (13) ohňostroje, vrhací a metací rakety (ohnostrojové), prskavky a rachejtla (zábavní pyrotechnika); (14) brože (šperky), budíky, klenotnické zboží pokovené drahými kovy, drahé kameny, hodinky, jehlice (ozdobné, šperky), klenoty, medailony (šperky), mince, manžetové knoflíky, náhrdelníky, náramky, náušnice, pouzdra na šperky, šperky, šperkovicne, štras (bižuterní sklo k napodobení drahých kamenů), stříbrnické a zlatnické zboží, vše v rámci této třídy; (15) hudební nástroje, ladicí klíče, dusítka na hudební nástroje, stojany hudební na noty, trsátka, struny pro hudební nástroje; (16) archy papíru, alba, atlasy, balicí papír, barvicí pásky do psacích strojů, barvy vodové, blahopřání, bloky, brožury, celofán, periodika, tuš, číslačky, kancelářské děrovačky, desky na dokumenty, dopisní papír, etikety kromě textilních, filtrační papír, fotografie, globusy, reprodukce grafické, grafiky, gummy na mazání, hmota modelovací, houbičky kancelářské, inkousty, kalendáře, kancelářské potřeby s výjimkou nábytku, kancelářské sponky, kapesníky papírové, kartóny, knihy, krejony (patentní tužky), křivítka, lepicí pásky a lepidla pro kancelářské účely a pro domácnost, listy, malířské potřeby, mapy, napínačky, noviny, nože na papír, nožičky pro kancelářské účely, obálky, obaly spadající do této třídy, obtisky, ořezávátka, papír, papír toaletní, papírnické výrobky, ubrusy papírové, ubrusy papírové, pastelky, pečetní vosk, plakáty, plány, pohlednice, poštovní známky, potřeby na psaní, praporky papírové, pravítka, prostírání papírové, psací stroje, pytlíky papírové, razítka, ručníky papírové, rýsovací potřeby, sešity, sešivačky (kancelářské potřeby), skicáky, školní potřeby, štětce, těžítka, tiskopisy, tužky, učební pomůcky kromě přístrojů, fólie na balení z plastických hmot, malířské válečky pro interiéry, zápisníky, zpěvníky; (17) fólie z plastických hmot spadající do této třídy, hadice spadající do této třídy, izolační materiály, izolační tkaniny, lepicí pásky kromě pásek pro léčebné účely, pro kancelářské účely a pro použití v domácnosti, minerální vlna (izolační

materiál), plst izolační, těsnící podložky z pryže (nikoli pro vodovodní kohoutky), pryž spadající do této třídy, materiály v rámci této třídy zabraňující sálání tepla, skleněná vlna (izolační materiál), tepelně izolační materiály a výrobky, materiál na těsnění, těsnící tmely, tmely a ucpávky spadající do této třídy, materiál na vycpávky z pryže nebo z umělých hmot; (18) aktovky, batohy, brašny, cestovní kufry, deštníky, diplomaty, hole, chlebníky, kabelky, kožená galanterie, kůže, kožešiny (kůže zvířat), kufříky diplomatické a na doklady, nákupní tašky, náprsní tašky, pouzdra na navštívenky a karty, pouzdra na klíče (kožená galanterie), obojky pro zvířata, peněženky, kožené potahy, ruksaky, kožené feminky, sedlářské výrobky, slunečníky, šňůry kožené, tašky na kolečkách, vodítka; (19) akvária (konstrukce), altány (nekovové konstrukce), bazény plavecké nekovové, cementové zboží, dehet, lepenka pro stavební účely, dřevo opracované, dveře nekovové, sošky z kamene, betonu a mramoru, geotextilie, stavební konstrukce nekovové, kůly nekovové, latě, nátěrové hmoty pro stavební účely, obkladačky (dlaždice na stěny nekovové), obklady zdi nekovové, parkety, prkna, překližka, sádra, skleníky nekovové, sklo spadající do této třídy, stavby přenosné nekovové, tašky střešní nekovové, vrata nekovová; (20) bambus, boudy pro domácí zvířata, nábytek bytový a kancelářský, gauče, hmoždinky nekovové, kádě nekovové, kolébky, koše, křesla, lavičky, lehátka skládací, lenošky, matrace, obrazové listy a rámy, ošatky, pohovky, police, polštáře, ponky, postele, prádelníky, proutěné zboží, ratan, sláma pletená, s výjimkou rohoží, slammíky, stoličky a stoly, stojany spadající do této třídy, truhlářské umělecké výrobky, tyče záclonové, žebříky nekovové, židle, stoly kovové, židle kolečkové; (21) bandasky, cedníky, cestovní lahve, cukřenky, čajníky, čajové soupravy, čistící potřeby, dávkovače mýdla, dávkovače papírových ručníků, dávkovače toaletního papíru, demižony, klece pro domácí zvířata, drátěnky na čištění, džbánky, figurky z porcelánu, terakoty nebo skla, kuchyňské formy a formičky, formy na koláče, neelektrické grily pro použití na pečení, hadry na čištění, hluboké misy, houby mycí, hmce, hrnčičské zboží, hřebeny, neelektrické chladicí nádoby, prkénka kuchyňská na krájení a schránky na chléb, kartáče spadající do této třídy, kartáčky zubní, kastrolky, kávové soupravy, kbelíky, květináče, koše na odpadky, kotlíky, kuchyňské nádoby, lisy na ovoce pro domácnost, s výjimkou elektrických, majolika, misy, mixéry ruční pro použití v domácnosti, mlýnky ruční pro domácnost, mopy, naběračky, nádoby kuchyňské, nádoby na smetí, nálevky (trychtýře), nit zubní, nočníky, obaly na mýdlo, otvíráky lahví, pánve na smažení, párátko, pasty na hmyz a hlodavce, pepřenky, plácačky na mouchy, plácačky na koberec, podnosy, porcelán, potřeby kuchyňské neelektrické, s výjimkou potřeb z drahých kovů, potřeby toaletní, prádelní kolíky, prádelní sušáky, prkna žehlicí, krabice na jídlo, puďfenky, rozstřikovače na voňavky, rožně pro použití na pečení (ne jako součásti kuchyňského zařízení), rukavice pro domácnost, sběračky kuchyňské, stolní servisy, sklenice na pití, slánky, smetáky, stojánky spadající do této třídy, struhadla, svícny, šálky, škopky, šlehače ruční, drtiče kuchyňské s výjimkou elektrických, tácky papírové k použití v domácnosti, talíře papírové, talíře, termosky k použití v domácnosti, tlakové hmce, s výjimkou elektrických, utěrky na čištění, válečky na těsto, vaničky, vědra, vykravátka na pečivo, výrobky z křišťálového skla, vývrtky, žejdlíky, nádoby z drahých kovů, tácky (misky) pod květináče nekovové, ruční mlýnky pro domácnost, elektrické zařízení pro vábení a hubení hmyzu, plechy pečící, kuchyňská prkénka na maso; (22) lana, s výjimkou kovových, provazy, materiály na vycpávky (jiné než z gumy a plastů), lýko, venkovní rolety textilní a markýzy z textilu ze syntetických vláken, motouzy, papírové provazy, pásky balicí nekovové, plachty spadající do této třídy, upínací popruhy nekovové pro manipulaci s nákladem, pytle na přepravu a uskladnění volně uložených materiálů, síť spadající do této třídy, stany; (23) nitě a příze spadající do této třídy, předená vlna; (24) bavlněné látky, barchet, brokát, cestovní příkrývky, damašek, flanel, flauš, hedvábí, jutový textil, kaliko, kanava, kapesníky látkové, kartoun, krep, látky (textilie), lůžkoviny, manšestry, matracovina, moskytiéry, nábytkové potahy ochranné, záclony, plátno, plst spadající do této třídy, podšívky, potahy na nábytek z textilních materiálů, prádlo ložní a stolní, prostěradla, povlečení, přehozy, pytloviny, ručníky textilní, samet, spací pytle, sukno, sypkovina, taft, textilie (materiály), tkaniny, tyl, úplet, vlaječky (ne z papíru), záclonovina; (25) bačkory, barety, boty, bundy, čapky, čepice, galoše, holínky, kabáty, kalhotky, kamaše, kapesníčky do vrchní kapsy saka, kapuce, klobouky, kombinézy, konfecke, korzety, kostýmy, košile, koupací pláště, kožešiny (oděvy), kravaty, legíny, límce, lyžařská obuv, obuv, sportovní obuv, oděvy, oděvy nepromokavé, sportovní oděvy, opasky, plavky, pantofle, pletené zboží, podprsenky, podvazky, ponožky, prádlo spodní, pulovry, punčochy, pyžama, rukavice, saka, sandály, spodky, střevice, sukně, svetry, šály, šátky, šle, nátělníky, uniformy, vesty, výbavičky pro novorozence, zástěry, župany; (26) bambule, cedulky na prádlo, dracouny (prýmkařské zboží), flitry na oděvy, galanterie textilní, gummy do prádla, hříbky na látání, jehelníky, jehlice

pletací a háčkovací, jehly, kalouny, kanýry, knoflíky, krabice na šicí potřeby, krajky, květiny umělé, lacety, lemovky, natačky do vlasů, s výjimkou elektrických, nažehlovací záplaty na opravu textilu, ovoce umělé, ozdobné jehlice, ozdoby (výšivky), ozdoby na obuv ne z drahých kovů, paruky, patentky, prýmkarské zboží, přezky na oděvy, obuv a opasky, sítky na vlasy, spony do vlasů, stuhly, šněrovadla, šňůry, tkanice, vázačky, výšivky, zdrhovadla; (27) koberce, linoleum, podlahové krytiny, předložky, rohožky u dveří nekovové, tapety, s výjimkou textilních, tělocvičné žíněny, umělé trávníky; (28) autička na hraní, automobilové modely zmenšené, bazény plavecké (potřeby pro hru), biliardy, boby, boty na bruslení s upevněnými bruslemi, zařízení a náčiní na bowling, boxerské rukavice, brusle kolečkové, činky, stolní hry, sportovní nářadí, divadelní masky, draci létající, golfové vybavení, gymnastické zařízení, rybářské náčiní, hokejky, sportovní zboží zařazené v této třídě, horolezecká výstroj, houpačky, kuželky, šachy, kuličky na hraní, hračky, hry, digitální hry, chraستítka, jízdní kola nehybná (rotopedy), kapsle do kapslových pistolí (hračky), rogała (hračky), koloběžky (hračky), loutky, náčiní pro lukostřelbu, lyže, lyže surfovací a vodní, maňásci, míče, návody pro rybáře, ozdoby na vánoční stromky, s výjimkou osvětlení a cukrovinek, pátky hráčské (sportovní náčiní), panenky, ploutve na plavání a potápění, puky hokejové, sportovní rukavice spadající do této třídy, sítě jako sportovní potřeby, skateboardy, stojany na vánoční stromčeky, stromečky vánoční umělé, šachovnice, šipky (hra), terče, vázání na lyže, hrací karty, konfety, kruhy na plavání; (29) ančovičky (neživé), arašidy zpracované, vaječný bílek, bramborové lupínky, bujóny, cibule konzervovaná, čočka konzervovaná, datle zpracované, droby, drůbež (neživá), džemy, fazole konzervované, garnáty (neživí), hrách konzervovaný, hranolky bramborové, rozinky, huspeniny, játra, jedlé oleje a tuky, jogurt, kandované ovoce, kaviár, kefir, klobásy, salámy, párky, kokosová moučka, konzervy masové, konzervy rybí, konzervovaná zelenina, korýši, s výjimkou živých, krevety neživé, kúry ovocné, kyselé zelí, langusty a lanýže konzervované, losos (neživý), mandle zpracované, margarín, marmeláda, máslo, maso, masové extrakty, měkkýši neživí, mléčné nápoje, mléčné výrobky, mléko, mražené ovoce, mušle neživé, nakládaná zelenina, nasolené potraviny spadající do této třídy, olivy konzervované, ořichy zpracované, konzervované ovoce, ovocné rosoly, paštiky, polévky, raci, s výjimkou živých, rajčatový protlak, ryby neživé, saláty ovocné a zeleninové, sardinky a sledi (neživí), slanina, smetana, sušená vejce, syrovátka, šlehačka, šunka, tofu, tuňák, uzeniny, vejce, zvěřina, houby konzervované, želatina, pokrmy a jídlo rychlého občerstvení, připravené převážně z výrobků zahrnutých ve třídě 29, ze zeleniny nebo ovoce, z masa, ryb, drůbeže, vajec, uzenin, občerstvení na bázi ovoce náležící do třídy 29, ovocná dřev, ovocné polévky, příslušené ovoce (naložené v cukru), občerstvení na bázi zeleniny náležící do třídy 29, zeleninové polévky, jablečné pyré, zeleninové šťávy na vaření, karamelová šťáva na vaření; (30) anýz, aromatické přípravky do potravin, badyán, bramborová moučka pro lidskou potřebu, cikorka, cukr, čaj, nápoje na bázi čaje, ledový čaj, čokoládové nápoje, droždí, glukóza pro výživu, hořčice, chuťové přísady, ječmen loupáný a mletý, kakao, kakaové nápoje, kandys, kapary, kari, kaše spadající do této třídy, káva, kávoviny, kávové nápoje, koření, kroupy, krupice, kuchyňská sůl, kukuřice mletá, kukuřice pražená, kukuřičné vločky, kypřící prášek, lékořice, lepek (potravinářský), listové těsto, majonéza, maltóza (sladový cukr), med, melasa, mouky, müsli, muškátové ořechy, nápoje na bázi čaje, nové koření, ocet, omáčka sójová, vločky ovesné a kukuřičné, palačinky, paprika jako koření, pepř, pizzy, potraviny škrobovitě, příchutě (aroma), pudinky, rýže, ságo, skořice (koření), safrán (koření), škrob jako potrava, tapioka, těsta, těstoviny, vanilín (vanilková náhražka), vanilka (příchut'), zálivky na ochucení, zázvor, zmrzlina, pokrmy a jídlo rychlého občerstvení, připravené převážně z výrobků zahrnutých ve třídě 30, z těstovin, těsta, obilnin, rýže, moučných potravin, omáčky do salátů, cukrářské výrobky, pekárenské výrobky, chléb, pečivo, sendviče, obložené a plněné pečivo, obložené chlebičky, výrobky z mouky, dorty, pochutiny na bázi cereálií, sušenky, suchary, keksy, biskvity, byliny konzervované; (31) arašidy čerstvé, bílkoviny (proteiny) pro zvířata, jalovčinky, brambory čerstvé, byliny čerstvé jako koření, čerstvá cibule, čerstvé citrusové ovoce, čekanka salátová, čerstvé ovoce a zelenina, dřevo surové, fazole čerstvé, hlávkový salát, hospodářská zvířata, houby čerstvé, hrách čerstvý, hrozny čerstvé, chléb svatojánský (lusky rohovníku), chmel, chovatelské a pěstitelské produkty, ječmen (nezpracovaný), jikry rybí pro líhnutí, plůdek, čerstvé kaštaný, keře, kolové ořechy (plody kolovníku), korýši živi, kořen čekanky, krmiva pro zvířata, krmné směsi, kukuřice čerstvá, květiny živé, květiny sušené, langusty (živé), moučka pro zvířata, nezpracované obilí, okurky a olivy čerstvé, čerstvé ořechy, otruby, oves (nezpracovaný), píce, podestýlky (výrobky pro zvířata), podhoubí (houbová kultura pro výsev), pokruty spadající do této třídy, čerstvý pórek, psí suchary, pšenice (nezpracovaná), rašelina jako podestýlka, reveh (čerstvá), réva vinná, rostliny, růže (keře), ryby živé, řepa čerstvá, sadby, semena

rostlin, seno, sépie (kosti pro ptáky), sezam (nezpracovaný), slad na výrobu piva a lihovin, sláma jako krmivo a podestýlka, stelivo (výrobky pro zvířata), šrot pro zvířata, tykev čerstvá, ústřice živé, živé vánoční stromky, zrní (obilniny, semena), zvířata domácí, žito (nezpracované); (32) nealkoholické nápoje, ovocné a zeleninové šťávy (nápoje), ovocno-zeleninové nápoje, nealkoholické výtažky z ovoce, nealkoholické nápoje na bázi ovocných a zeleninových šťáv, ovocné nektary, ovocné džusy, zeleninové džusy, nealkoholické nápoje míchané z ovocných a zeleninových šťáv, míchané nealkoholické nápoje na bázi směsi ovocných a zeleninových šťáv, nealkoholické koktejly, minerální vody, mošty, šumivé nápoje nealkoholické, příchutě na výrobu nápojů, sirupy a jiné přípravky na výrobu nápojů, iontové nápoje, pivo, sodová voda, sirupy pro přípravu nápojů, sladové nápoje, stolní voda, syrovátkové nápoje; (33) alkoholové esence, alkoholické nápoje, alkoholové extrakty, aperitivy, brandy, destilované nápoje, likéry a pálenky, gin, mošty s alkoholem, alkoholické koktejly, lihoviny, medovina, rum, saké, víno, vodka, whisky; (34) cigaretové filtry, cigaretové papírky, cigaretové špičky (náustky), cigarety, čistíče dýmek, doutníky, dózy na tabák, dýmky, plyn do zapalovačů, popelníky, šňupavý tabák, tabák, tabatěrky, zapalovače pro kuřáky, žvýkací tabák, zápalky; (35) hospodářské (ekonomické) prognózy, informace obchodní a podnikatelské, marketingové studie, organizační a ekonomické poradenství, služby v oblasti srovnávání cen, kopírování dokumentů, organizování výstav komerčních nebo reklamních, pronájem reklamních ploch, předvádění zboží, reklamní agentura, průzkum trhu, aranžování zboží, maloobchodní prodej v obchodech, supermarketech, hypermarketech, mini-marketech, nebo z katalogu se smíšeným zbožím prostřednictvím zásilkového prodeje, nebo prostřednictvím telekomunikací, nebo z internetových stránek maloobchodních služeb se smíšeným zbožím, pro všechny druhy potravin a nepotravinářských výrobků, reklama, propagační služby, šíření reklamních a propagačních materiálů, zaslání reklamních oznámení a materiálů zákazníkům a jejich aktualizace (letáky, prospekty, tiskoviny, vzorky), předvádění zboží, cílené zaslání reklamních materiálů, průzkum trhu, marketing, distribuce vzorků, vylepování plakátů, organizace a management propagačních a motivačních programů, uchování a vyhledávání informací v oblasti podpory maloobchodního a velkoobchodního prodeje, uspořádání a organizace zásob a regálů, řízení zásob a zboží, inventurní služby, podpora prodeje (tzv. merchandising) potravinářských a nepotravinářských výrobků prodávaných v maloobchodních a velkoobchodních prodejnách, obchodní administrativa, administrativní zpracování nákupních objednávek, vedení kartoték v počítači (řízení souboru), aktualizování reklamních materiálů, dodavatelské služby pro třetí osoby (nákup výrobků a služeb pro jiné podniky), obchodní nebo podnikatelské informace a jejich poskytování, manažerské poradenství, manažerské poradenství v oblasti franšizových koncepcí, poradenství v oblasti nákupu, konzultace a poradenství v oblasti marketingu a obchodu, správa počítačových souborů, sběr a seřazování údajů do počítačových databází, sestavování statistik, poskytování obchodních informací a rad spotřebitelům (mimo jiné prostřednictvím webových stránek), správa spotřebitelských věrnostních programů, reklama on-line v počítačové síti, reklamní agentury, rozšiřování reklamních nebo inzertních materiálů, vydávání, zveřejňování, oznámení, vyhlášení a publikování reklamních textů, televizní a rozhlasová reklama, licence na výrobky a služby (komerční správa), styk s veřejností; (36) finanční analýzy a informace, bankovníctví, financování koupě na splátky, organizování sbírek; (37) mytí automobilů, čištění šatstva, praní a mandlování prádla, opravy obuvi, opravy šatstva; (38) rádiové a televizní vysílání, tisková agentura, informační kanceláře, posílání zpráv, elektronická pošta; (39) balení zboží, doprava potravin, automobilová doprava, pronájem skladů a mrazicích boxů, ukládání a vykládání zboží do regálů, skladování zboží, poskytování informací o skladování, přeprava zboží, doručování zboží, novin a časopisů, doručovací a kurýrní služby, doprava, organizování cest, poskytování informací o dopravě, doručování květin, taxislužba; (40) zpracování potravin a nápojů, konzervování potravin a nápojů, mlynářství, zhotovování kopií klíčů, kopírování fotografií, krejčovství; (41) soutěžní a zábavní činnost, výchova, vzdělávání, sportovní a kulturní aktivity, fotografování, poskytování informací o možnostech rekreace, zábavy, vzdělávání a výchově, výcvik, školení a zkoušky, hodnocení způsobilosti zaměstnanců (zkoušení a přezkušování) v rámci podnikání, vydavatelská činnost, organizování vzdělávacích nebo zábavních pořadů a soutěží; (42) projektová činnost, dárkové balení (návrhářské služby), kontrola kvality zboží a služeb, expertiza, navrhování výrobků, oděvů a obalů, vývoj a výzkum nových výrobků, navrhování a vývoj počítačového hardwaru a softwaru, správa webových stránek, služby poskytovatele aplikačních služeb, poskytovatel aplikačních služeb (ASP) zaměřený na software pro přijímání, přenášení a zobrazování poukazů a přijímání a přenášení dat pro nákup zboží a služeb, poskytovatel aplikačních služeb (ASP) zaměřený na



software pro poskytování informací spotřebitelům týkajících se slev, poukazů a speciálních nabídek na zboží nebo služby třetích osob, služby v oblasti informačních technologií, počítačové programování, navrhování počítačového softwaru, instalace počítačového softwaru, údržba softwaru, aktualizace počítačového softwaru.; (43) služby v oblasti pohostinství (potraviny a nápoje), služby poskytování jídel a nápojů přes ulici, provozování zařízení rychlého občerstvení, lahůdkářská výroba, příprava a dodávka jídel na objednávku, bufety, jídelny, provozování kaváren, kafeterií a snack-barů, hostinská činnost, samoobslužné restaurace, catering, služby dodávání jídel a nápojů k okamžité spotřebě, služby zajišťující stravování a nápoje, příprava pokrmů a nápojů, smluvní gastronomické služby, pronájem židlí, stolů, ubrusů a nápojového skla, pronájem kuchyňského a restauračního vybavení; (44) aranžování květin, služby optiků, pronájem zemědělských strojů a zařízení; (45) půjčování šatů a obleků, opatrování a doprovázení osob, zejména dětí, hlídací služba.

(511) 1, 2, 3, 4, 5, 6, 7, 8, 9, 10, 11, 12, 13, 14, 15, 16, 17, 18, 19, 20, 21, 22, 23, 24, 25, 26, 27, 28, 29, 30, 31, 32, 33, 34, 35, 36, 37, 38, 39, 40, 41, 42, 43, 44, 45

(540)



(111) **387884**

(220) 21.01.2021

(320) 21.01.2021

(442) 23.06.2021

(151) 29.09.2021

(730) **Arnoštová Pavlína**, U Lípy 75, Tábor, Čelkovice, 39001, CZ

(740) Halaxová & Halaxová TETRAPAT, Mgr. Eva Halaxová, Jinonická 804/80, Praha 5, Košíře, 15800

(210) O-569211

(510) (18) kůže, imitace kůže, kožená galanterie a galanterie z imitace kůže, kožešiny a imitace kožešin; (24) textilie s obsahem ovčí vlny, ložní prádlo; (25) oděvy, pokrývky hlavy, spodní prádlo, obuv.

(511) 18, 24, 25

(540)

**WOFCE**

(111) **387885**

(220) 29.01.2021

(320) 29.01.2021

(442) 23.06.2021

(151) 29.09.2021

(730) **NET Space s.r.o.**, Frýdecká 1609/36, Český Těšín, 73701, CZ

(210) O-569390

(510) (7) čerpadla, kompresory a fukary, dávkovací stroje, elektrické generátorové soustrojí, generátory elektrické, generátory elektriny, manipulační zařízení, motory jiné než pro vozidla, hnací stroje a části strojů, ovládací mechanismy strojů a motorů jiné než elektrické nebo elektronické, průmysloví roboti, roboti k použití v průmyslu; (8) ruční nářadí a nástroje pro zpracování materiálů a pro výrobu, opravy a údržbu; (28) hračky, projekory (hračky), meče (hračky), bublifuky (hračky), trubky (hračky), vagony (hračky), modely (hračky), garáže (hračky), kovové hračky, tříkolky (hračky), zvonkohry (hračky), kluzáky (hračky), houpačky (hračky), látkové hračky, trakaře (hračky).

(511) 7, 8, 28

(540)

**TEDEKA**

(111) **387886**

(220) 11.02.2021

(320) 11.02.2021

(442) 23.06.2021

(151) 29.09.2021

(730) **Gambiraža Radka**, Lesní 219, Tišice, Chrást, 27715, CZ

(210) O-569700

(591) Barevná

(510) (20) podložky do dětských ohrádek, dětské podhlavníky, polštáře (na spaní), dětské podložky na spaní, postele a lůžka, lůžkoviny kromě ložního prádla, matrace, polštáře a podušky, dětské látkové postele ve formě vaků; (24) textilní výrobky a náhradní součásti pro textilní výrobky, dětské deky, dětské ložní prádlo, dětské přikrývky, dětské ručníky; (25) oděvy; (28) hračky pro děti.

(511) 20, 24, 25, 28

(540)

**BomBamBino**

(111) **387887**

(220) 18.02.2021

(320) 18.02.2021

(442) 23.06.2021

(151) 29.09.2021

(730) **V-Sharp Ventures SE**, Pernerova 702/39, Praha 8, Karlín, 18600, CZ

(740) PROPATENT, JUDr. Matěj Sedláček, Pod Pekařkou 107/1, Praha 4, Podolí, 14700

(210) O-569899

(591) Barevná

(510) (35) pomoc v obchodní a podnikatelské činnosti, reklamní, marketingové a propagační služby, obchodní poradenské služby a obchodní informace pro spotřebitele, management a administrativní služby, obchodní konzultační a poradenské služby, obchodní analýzy, informační služby a průzkumy trhu, konzultace týkající se organizování a řízení obchodní společnosti, pomoc při řízení obchodní činnosti, poradenské služby pro obchodní vedení, zprostředkování obchodů v oblasti propojení soukromých investorů s podnikateli; (36) finanční a peněžní služby, finanční plánování a řízení, finanční služby týkající se zajištění finančních prostředků, financování, investiční služby, investování peněžních prostředků, kapitálové investice, služby v oblasti skupinového investování, služby financování rizikového kapitálu pro start-upy; (41) organizování a pořádání seminářů, přednášek, sympózií, kongresů, workshopů a konferencí, pořádání odborných workshopů a výukových kurzů, pořádání setkání pro start-upy, vzdělávací a školicí služby, koučink, obchodní vzdělávání, multimediální publikování; (42) služby v oblasti informačních technologií, webhostingové služby, software jako služba, pronájem softwaru, vývoj softwaru, programování a implementace softwaru, konzultační, poradenské a informační služby v oblasti informačních technologií, poradenství v oblasti softwaru.

(511) 35, 36, 41, 42

(540)

**V# VENTURES**

(111) **387888**

(220) 19.02.2021

(320) 19.02.2021

(442) 23.06.2021

(151) 29.09.2021

(730) **Mach Václav MgA.**, Hlinky 822/1, Brno, Staré Brno, 60300, CZ

(210) O-569943

(510) (9) chytré hodinky; (14) hodiny a hodinky, malé hodiny, elektronické hodiny, miniaturní hodiny, digitální hodiny, stolní hodiny, elektrické hodiny a hodinky, elektronicky řízené digitální hodiny, části hodin a hodinek, hodiny na pracovní stůl, digitální hodiny s automatickými stopkami, hodiny s křemenným strojkem, automatické hodinky, quartz hodinky, hodinky náramkové, mechanické náramkové hodinky, hodinky s budíkem, hodinky obsahující hry, hodinky obsahující elektronické hry, hodinky obsahující paměťovou funkci, hodinky s funkcí bezdrátové komunikace, řídicí hodiny, průmyslové hodiny; (28) hodiny a hodinky (hračky).

(511) 9, 14, 28

(540)

**Časotron**

(111) **387889**

(220) 24.02.2021

(320) 24.02.2021

(442) 23.06.2021

(151) 29.09.2021

(730) **TG-99 s.r.o.**, Dobešská 875/5, Praha 4, Kamýk, 14300, CZ

(210) O-570055

(510) (9) ochranné a bezpečnostní prostředky, respirátory na filtraci vzduchu; (10) respirátory k lékařskému použití, zařízení pro chirurgii a pro ošetřování ran, masky a zařízení pro umělé dýchání, roušky k použití v chirurgii jako antibakteriální ochrana, roušky k použití v chirurgii, oděvy, pokrývky hlavy a obuv pro zdravotnické pracovníky a pacienty, roušky pro lékařský personál; (20) nábytek a bytové zařízení; (24) bytový textil (kusové zboží), materiály na bytový textil; (43) restaurace, gril - restaurace, samoobslužné restaurace, restaurace (služby), restaurace rychlého občerstvení (služby), restaurace s odnosem jídel s sebou, restaurace servírující porcované maso.

(511) 9, 10, 20, 24, 43

(540)

**Kichy**

(111) **387890**

(220) 02.03.2021

(320) 02.03.2021

(442) 23.06.2021

(151) 29.09.2021

(730) **TIFFANY AND COMPANY**, 727 Fifth Avenue, New York, 10022, New York, NY, US

(740) Čermák a spol., JUDr. Karel Čermák Ph.D., LL.M., advokát, Elišky Peškové 735/15, Praha 5, Smíchov, 15000

(210) O-570217

(510) (41) vzdělávání, poskytování školení, zábava, sportovní a kulturní aktivity, zábavní služby, jmenovitě vedení party, plánování party, konzultace v oblasti plánování večírků, vedení vzdělávacích a zábavních výstav ve formě prezentací a výstav zaměřených na klenoty, módní výrobky, luxusní domácí zboží, kožené zboží, kosmetiku a luxusní výrobky, poskytování informací

prostřednictvím webové stránky zaměřené na audiovizuální nahrávky bez možnosti stažení obsahující příběhy, tipy a rady v oblasti mezilidských vztahů, milostných vztahů a lásky, poskytování informací prostřednictvím webové stránky zaměřené na nahrané audiovizuální nahrávky bez možnosti stažení obsahující návrhy týkající se noční zábavy a kultury a software obsahující interaktivní mapy, poskytování informací prostřednictvím webové stránky zaměřené na kulturní destinace, poskytování informací prostřednictvím webové stránky zaměřené na odkazy na kulturní instituce, informace o možnostech zábavy, organizování módních přehlídek pro účely zábavy, organizování kulturních nebo vzdělávacích výstav, realizace živých vystoupení, poskytování rekreačních zařízení (zábava), publikování textů, ilustrací, knih, žurnálů, novin, periodik, časopisů ve všech formách, včetně elektronických a digitálních publikací, zábavní a vzdělávací služby ve formě poskytování on-line elektronických médií bez možnosti stažení ve formě obrazových materiálů, zvuku a obrazových materiálů se zvukem, multimediálního obsahu ve formě obrazových materiálů, zvuku a obrazových materiálů se zvukem, videí, filmů, obrázků, obrazových materiálů, textů, fotografií, uživatelsky vytvořeného obsahu, audio obsahu a souvisejících informací prostřednictvím internetu a jiných komunikačních sítí v oblasti módy, luxusního zboží, obecného zájmu, kulturních akcí a témat souvisejících se zábavou, produkce filmů na videopáskách a všech typech audiovizuálních nebo zvukových médií v oboru módy, luxusního zboží, obecného zájmu, kulturních akcí a témat souvisejících se zábavou, elektronické vydávání on-line knih, časopisů a periodik v oboru módy, luxusního zboží, obecného zájmu, kulturních akcí a témat souvisejících se zábavou, poskytování on-line elektronických publikací bez možnosti stažení v oboru módy, luxusního zboží, obecného zájmu, kulturních akcí a témat souvisejících se zábavou, publikační služby týkající se digitální video, audio a multimediální zábavy v oboru módy, luxusního zboží, obecného zájmu, kulturních akcí a témat souvisejících se zábavou, on-line digitální publikační služby v oboru módy, luxusního zboží, obecného zájmu, kulturních akcí a témat souvisejících se zábavou, reportérské služby, poskytování informací o zábavě, aktuálních akcích, kulturních akcích a činnostech a novinkách, publikování elektronických softwarových aplikací se zaměřením na módu, luxusní zboží a zábavu, konzultace, informace a poradní služby spojené s výše uvedenými službami, poskytování služeb elektronické knihovny obsahující obrazy, obrázky, fotografie, text a jiný multimediální obsah prostřednictvím on-line počítačové sítě a jiných elektronických komunikačních sítí, publikování on-line deníků, jmenovitě blogů, a dalších sociálních médií zaměřených na osobní informace a zprávy, organizování zábavních a kulturních akcí, jmenovitě uměleckých a módních galerií, zábava ve formě utkání, soutěží a her, kinematografické projekce/filmové projekce, služby klubů (výchovné nebo zábavné), koučink [školení], pořádání a vedení kolokvií, organizace a pořádání koncertů, organizování a vedení konferencí, diskotéky (služby), informace o výchově a vzdělávání, služby bavičů, zábava a rekreace, informace o možnostech zábavy, provozování online elektronických publikací bez možnosti stažení, poskytování online hudby, bez možnosti stažení, organizování on-line videí, bez možnosti stažení, noční kluby, organizování kulturních nebo vzdělávacích výstav, organizování plesů, organizování představení (služby impresária), plánování zábavních večírků, fotografické zpravodajství, služby fotografa, realizace živých vystoupení, vydávání elektronických knih a časopisů online, výroba rozhlasových a televizních programů, organizování a vedení seminářů, organizování a vedení sympozií, vyučování, vzdělávání, instruktáže, workshopy (pořádání a školení); (43) služby zajišťující stravování a nápoje, poskytování prostorů pro bankety a společenské akce na zvláštní příležitosti, poskytování informací prostřednictvím webové stránky zaměřené na návrhy týkající se stravování, průvodce týkající se stravování a odkazy na webové stránky stravovacích zařízení, poskytování informací prostřednictvím webové stránky zaměřené na restaurační destinace, kavárny, restaurační a barové služby, kavárny, zajišťování hromadného stravování (catering), snack-bary, hotelové a rekreační služby, hotelové rezervační služby, stravovací služby, rezervace dlouhodobých a krátkodobých pobytů v apartmánech a bytech, zajištění konferenčních zařízení, pronájem židlí, stolů, ubrusů, skleněného zboží včetně všech výše uvedených služeb poskytovaných elektronicky nebo online z počítačové databáze nebo prostřednictvím internetu, informační, poradenské a konzultační služby vztahující se k výše uvedeným službám; (44) poskytování hygienické a kosmetické péče, služby masážních salonů a saun, informační a poradenské služby vztahující se ke zdravotní péči, poskytování lázeňských zařízení, manikúra, lázeňské služby zaměřené na kosmetiku, služby kosmetického ošetření, služby kosmetického salonu, poradenské a informační služby týkající se stravy, zdravotní péče, krásy a hygieny, lázeňské poradenství, poradenské služby se ke zdravotní péči a následné péči v souvislosti se službami klubů zdraví, poskytování vířivky, pamí lázně a solária, lázně, služby zdravotní kliniky, fyzioterapie, pedikúra,

osteopatie a masáže, kadeřnické salony, kadeřnické služby, poskytování zařízení pro hydroterapii, lázeňské služby, všechny související s lékařskými službami, služby domovů důchodců, léčebná zařízení, služby sanatoria, zotavovny a zdravotní péče, poskytování lékařské a terapeutické léčby, zdravotní služby, služby zdravotních farem, všechny související s lékařskými službami, fyzioterapie, hydroterapie, osteopatie, kadeřnictví, masérské služby, ošetrovatelské služby, služby kosmetického salonu, kosmetické konzultace a předvádění, služby lékařské kliniky, biochemické a krevní analýzy, aromaterapeutické služby, akupunkturní služby, kontroly pedikúry, testování cholesterolu, služby pedikérů, chiropraktické služby, dietetické služby, služby depilačního voskování, péče o obličej, lékařské screeningové služby, manikúra, analýza výživy a konzultace, ortopedické služby, ošetření parafinovým voskem, ošetření související s pedikúrou, zdravotní péče týkající se relaxační terapie, reflexní služby, služby opalování, služby lázeňských koupelí, služby parní lázně, saunové služby, služby zvládnání stresu, hypnoterapeutické služby, poradenství v oblasti životního stylu týkající se zdraví a krásy, hodnocení kondice, veterinární služby, zemědělství, akvakultura, zahradnictví a lesnictví.

(511) 41, 43, 44  
(540)

### TIFFANY

(111) **387891**  
(220) 03.03.2021  
(320) 03.03.2021  
(442) 23.06.2021  
(151) 29.09.2021  
(730) **Soukupová Petra**, Újezd 409/19, Praha 1, Malá Strana, 11800, CZ  
(210) O-570253

(510) (20) nábytek a bytové zařízení, sochy, figurky, umělecké předměty a ozdoby a dekorativní předměty, vyrobené z materiálů jako dřevo, vosk, sádra nebo umělá hmota, zahmuté v této třídě, vývěsní tabule, stojany a značky, nekovové, žebříky a pohyblivé schody, nekovové, dekorace vyrobené ze dřeva, nádoby a uzávěry a držáky pro ně, nekovové; (35) obchodní služby a informace pro spotřebitele, pomoc v obchodní a podnikatelské činnosti, management a administrativní služby, reklama, marketing a propagační služby, maloobchod a velkoobchod s výše uvedenými výrobky ve tř. 20, služby předvádění výrobků a vystavování zboží; (40) zakázková výroba a montážní služby vztahující se k výrobkům ve tř. 20; (42) návrhářství, služby testování, služby ověřování a služby kontroly kvality, design (grafické umění).

(511) 20, 35, 40, 42  
(540)

### PS DESIGNERS

(111) **387892**  
(220) 04.03.2021  
(320) 04.03.2021  
(442) 23.06.2021  
(151) 29.09.2021  
(730) **Klenoty Opluštil s.r.o.**, Na Aleji 146, Velké Bílovice, 69102, CZ  
(740) Ing. Michal Jupa, patentový zástupce, Na Baních 1385, Praha 5 - Zbraslav, 15600

(210) O-570272  
(510) (14) klenotnické zboží, šperky, diamanty, drahé kameny, zlatnické zboží, bižuterie, hodinářské výrobky; (35) zprostředkovatelská činnost v oblasti obchodu, maloobchod-velkoobchod, export-import, internetový obchod, vše s výše uvedenými výrobky ve třídě 14, předvádění a nabízení zboží, marketing, reklama, propagace a inzerce všemi druhy médií; (37) opravy a úpravy klenotnického zboží a hodinářských výrobků; (40) zpracování drahých kovů a kamenů, zlatnické služby, kovotepectví.

(511) 14, 35, 37, 40  
(540)

### Klenoty Opluštil

(111) **387893**  
(220) 11.03.2021  
(320) 11.03.2021  
(442) 23.06.2021  
(151) 29.09.2021  
(730) **Šikl & Caha stomatologie s.r.o.**, Janouškova 579/4, Brno, Černá Pole, 61300, CZ

(740) INPARTNERS GROUP, Mgr. Jan Brauner, advokát, Tuřanka 1519/115a, Brno, Slatina, 62700  
(210) O-570428  
(510) (40) služby zubního technika, zpracování zubních materiálů, vyhotovení můstků a implantátů, zubní laboratoř, pořizování zubních otisků plastickou hmotou nebo skenováním, zhotovování zubních náhrad frézováním a odléváním; (41) pořádání kulturních a společenských akcí a gastronomických akcí (zábava), pořádání odborných konferencí, symposií, kurzů, školení a jiných vzdělávacích akcí v oblasti stomatologie, ortodontie, parodontologie, stomatochirurgie, zubní implantologie a dentální hygieny, vzdělávání v oblasti stomatologie, poskytování vzdělávacích informací; (44) lékařské služby, stomatologie, služby soukromé stomatologické kliniky, zubní zdravotní péče, praktické zubní lékařství, zhotovování dentální keramiky, snímatelných a fixních náhrad, ortodontie, parodontologie, stomatochirurgie, zubní implantologie, dentální hygiena, poradenství v oblasti zubní péče a dentální hygieny, lékařské analýzy ve vztahu k léčení osob, rentgenová vyšetření, estetická stomatologie, péče léčebná, hygienická a kosmetická, farmaceutické poradenství, zprostředkovatelská a poradenská činnost ve vztahu k výše uvedeným službám v této třídě.

(511) 40, 41, 44  
(540)



(111) **387894**  
(220) 15.03.2021  
(320) 15.03.2021  
(442) 23.06.2021  
(151) 29.09.2021  
(730) **Heger Leo Ing.**, Novodvorská 1127/173, Praha 4, Braník, 14200, CZ  
(210) O-570546

(510) (6) domovní zvonky kovové (jiné než elektrické), kovové železářské zboží, kovové zámky a klíče; (7) čerpadla, kompresory a fukary, manipulační zařízení, elektrické motory používané s dveřmi, motory, hnací stroje a části strojů, ovládací mechanismy strojů a motorů, elektrické vrtáčky a vrtáky, elektrické pily, mechanismy na otvírání a zavírání, elektrické ovladače bran, elektrické zavírače dveří, elektrické ovladače záclon a rolet, elektrické otevírače dveří, elektrické otevírače oken, hydraulické otevírače dveří, elektronické systémy zavírání dveří, elektronická zařízení na otevírání dveří, elektricky ovládaná zařízení automatických dveří; (9) elektrické kabely a dráty, elektrické a elektronické prvky, optické přístroje, zvětšovače a korektory, bezpečnostní, zabezpečovací, ochranná a signalizační zařízení, přístroje na měření elektřiny, ovladače a regulační přístroje, senzory, detektory a monitorovací nástroje; (11) osvětlovací zařízení a světelné reflektory, topná, ventilační a klimatizační zařízení, zařízení na čištění vzduchu.

(511) 6, 7, 9, 11  
(540)

### IN

(111) **387895**  
(220) 21.03.2021  
(320) 21.03.2021  
(442) 23.06.2021  
(151) 29.09.2021  
(730) **Kopecký Roman Ing.**, Schöfflerova 2051/34, Praha 3, Žižkov, 13000, CZ  
(740) zaeRkováno s.r.o., Vršovická 478/51, Praha 10, Vršovice, 10100  
(210) O-570714  
(510) (36) služby nemovitostní (realitní služby), odhady a oceňování nemovitostí, služby správy nemovitostí týkajících se obytných, obchodních budov a

komplexů budov, management nemovitostí, inkasování nájemného, pronájem nemovitostí a majetku, sjednávání pronájmu bytů, služby bytového fondu; (37) stavební dozor pro realitní projekty, inženýrská činnost v oblasti stavebnictví (stavební dozor), údržba a opravy budov, odborná renovace budov, realizace inženýrských staveb, poradenství v oblasti stavebního inženýrství (stavebnictví); (42) inženýrské a projekční práce, odhady v oblasti technologie prováděné inženýry, stavební inženýrství.

(511) 36, 37, 42

(540)

**CRUX**

(111) **387896**

(220) 22.03.2021

(320) 22.03.2021

(442) 23.06.2021

(151) 29.09.2021

(730) **ELYN CZ a.s.**, Lannova tř. 89/47, České Budějovice, České Budějovice 6, 37001, CZ

(210) O-570731

(510) (3) čisticí prostředky a vonné přípravky, kosmetické přípravky, parfumerie, přípravky pro osobní hygienu, kosmetické přípravky pro péči o zvířata, křečkový vosk a ševcovská směla, toaletní přípravky, vonné oleje a aromatické výtažky; (4) elektrická energie, paliva a osvětlovací látky, přípravky na vázání prachu, přípravky proti prachu, mazadla a průmyslové tuky, vosky a kapaliny, přípravky proti usazování prachu; (7) čerpadla, kompresory a fukary, dávkovací stroje, elektrické generátorové soustrojí, elektrické generátory, manipulační zařízení, generátory na výrobu elektřiny; (8) jídelní přístroje, kuchyňské nože a náčiní na krájení pro použití v kuchyni, ruční nářadí a nástroje pro zpracování materiálů a pro výrobu, opravy a údržbu, ruční hygienické a kosmetické náčiní pro lidi a zvířata; (9) bezpečnostní, zabezpečovací, ochranná a signalizační zařízení, informační technologie a audiovizuální, multimediální a fotografické přístroje, magnety, magnetizéry a demagnetizéry, měřicí, detekční, monitorovací a kontrolní zařízení, navigační, řídicí, sledovací, zaměřovací a kartografická zařízení, optické přístroje, zvětšovače a korektory, přístroje, nástroje a kabely pro oblast elektřiny, vědecké a laboratorní přístroje na úpravu elektrickým proudem, vědecké výzkumné a laboratorní přístroje, přístroje pro vyučování a simulátory, nahraný obsah (počítačové programy, data a informace); (11) filtry pro průmyslové účely a pro použití v domácnosti, hořáky, kotle a ohříváče vody, kouřovody a zařízení pro odvádění odpadních plynů, osvětlovací zařízení a světelné reflektory, přístroje na sušení, regulační a bezpečnostní zařízení pro rozvod vody a plynu, sanitární zařízení, zařízení pro rozvod vody a hygienická zařízení, sušící přístroje, topná, ventilační a klimatizační zařízení a čisticí zařízení, topné a sušící přístroje pro osobní potřebu, vybavení k vaření, ohřívání, chlazení a uchování potravin a nápojů, vysoušecí zařízení; (25) části oděvů, obuvi a pokrývek hlavy, obuv, oděvy, pokrývky hlavy; (26) entomologické jehly a špendlíky, ozdoby do vlasů, natáčky na vlasy, potřeby na stažení a upevnění vlasů a umělé vlasy, příslušenství a doplňky oblečení (galanterie), šicí potřeby a ozdobné textilní výrobky, přívěšky [nikoli klenoty nebo přívěsky na klíče, prstýnky nebo řetízky], umělé ovoce, květiny a zelenina; (35) zprostředkování obchodů, zprostředkování propagace, zprostředkování reklamy, zprostředkování zaměstnání, reklamní, marketingové a propagační služby, zprostředkování uvádění výrobků na trh, zprostředkování reklamních smluv a smluv o propagaci pro třetí strany, zprostředkování smluv týkajících se dodávek energie, zprostředkování předplatného telekomunikačních služeb (pro třetí osoby), zprostředkování smluv na nákup a prodej zboží, poradenské služby v oblasti zprostředkování zboží a služeb, zprostředkování dohod týkajících se prodeje a nákupu zboží, pomoc v obchodní a podnikatelské činnosti, management a administrativní služby, obchodní konzultační a poradenské služby, zprostředkování obchodních a komerčních kontaktů, zprostředkování smluv pro třetí osoby, zprostředkování obchodů pro třetí strany, služby zprostředkování kancelářské práce, účetnictví, provozní účetnictví, automatizované účetnictví, kontrola účetnictví, vedení účetnictví, administrativní účetnictví, soudní účetnictví, bilanční účetnictví, daňové plánování (účetnictví), vedení obchodního účetnictví, daňové konzultace (účetnictví), příprava automatizovaného účetnictví, obchodní služby a informace pro spotřebitele, obchod s elektřinou a s plynem, zprostředkování prodeje FVE, tepelných čerpadel, solárních panelů; (36) finanční zprostředkování, zprostředkování hypoték, zprostředkování pojištění, pojišťovací služby, zprostředkování dopravního pojištění, zprostředkování neživotního pojištění, zprostředkování pojištění majetku, zprostředkování životního pojištění, zprostředkování přepravního pojištění, zprostředkování a zajišťování

pojištění, zprostředkování pojištění motorových vozidel, zprostředkování pojištění odpovědnosti za škodu, služby týkající se zprostředkování životního pojištění, poradenské a informační služby vztahující se ke zprostředkování pojištění, zprostředkování pojištění zaměřené na domácí zvířata, služby v oblasti zprostředkování zdravotního pojištění, realitní kancelář, realitní agentura, pojištění nemovitostí (realit), služby realitní kanceláře, majetkové investice (realitní), služby nemovitostní (realitní služby), finanční a realitní oceňování, námořní pojištění, obchodní pojištění, pojištění úvěrů, zdravotního pojištění, hypoteční pojištění, pojištění hotelů, pojištění komodit, úrazové pojištění, pojištění kancelářů, cestovní pojištění, pojištění přepravovaného zboží, služby životního pojištění, zařizování pojištění, uzavírání pojištění, životní pojištění, záruky pojištění, zdravotní pojištění, pojištění garáží, sjednávání pojištění, pojištění budov, správa pojištění, bankovní pojištění, uzavírání pojištění nemovitostí, uzavírání neživotního pojištění, smíšené životní pojištění, sjednávání námořního pojištění, uzavírání úrazového pojištění, pojištění profesní odpovědnosti, poskytování leteckého pojištění, hypoteční bankovní pojištění, likvidace škody [pojištění], pojištění dodávek (automobilů), sjednávání úvěrového pojištění, finanční odhady, finanční, peněžní a bankovní služby, pojistky (uzavírání -), poskytování bezpečnostních schránek, poskytování předplacených karet a kuponů, služby úschovy, služby zajišťující úschovu cenností v bezpečnostních schránkách, získávání finančních prostředků a finanční sponzorování; (37) dobývání přírodních zdrojů, instalační a montážní služby, čištění, opravy a údržba oblasti vodohospodářství a elektroinstalace, pronájem nástrojů, strojů, zařízení a vybavení pro stavebnictví, demolice, úklid a údržbu, stavebnictví a demolice staveb, hubení škůdců, dezinfekce a ochrana proti škůdcům, služby revizních techniků; (39) balení a skladování zboží, doprava a přeprava, dopravní informace, poradenské a rezervací služby, parkování a uskladnění vozidel, kotviště, potrubní přeprava a distribuce a distribuce prostřednictvím kabelů, pronájem v souvislosti s dopravou a skladováním, zprostředkování dodávek elektrické energie a plynu; (41) kurzy účetnictví; (42) návrhářství, počítačové služby, služby testování, služby ověřování a služby kontroly kvality, služby v oblasti informačních technologií, vědecké a technologické služby.

(511) 3, 4, 7, 8, 9, 11, 25, 26, 35, 36, 37, 39, 41, 42

(540)



(111) **387897**

(220) 10.05.2021

(320) 10.05.2021

(442) 23.06.2021

(151) 29.09.2021

(730) **Škrlová Darina**, Hornopolní 2960/45, Ostrava, 70200, CZ

(210) O-570866

(510) (14) klenoty a šperky, pouzdra na šperky a pouzdra na hodiny a hodinky, drahé kameny, perly a drahé kovy, jakož i jejich imitace, ostatní výrobky z drahých kovů a z drahých kamenů, jakož i z jejich imitací, obsažené v této třídě; (24) látky, textilie, textilní filtrační materiály, textilní výrobky a náhradní součásti pro textilní výrobky, tkaniny, materiály používané při filtraci (textilní), látky na oděvy, žerzejové materiály na oděvy, elastické látky na oděvy, textilní podšívky na oděvy, elastické pleteniny na sportovní oděvy, ručníky, plážové ručníky, ručníky vyrobené z textilií; (25) oděvy, chlapecké oděvy, těhotenské oděvy, roláky (oděvy), běžecké oděvy, dupačky (oděvy), oděvy nepromokavé, domácí oděvy, svetry (oděvy), sportovní oděvy, voděodolné oděvy, konfekční oděvy, pletené oděvy, topy (oděvy), svrchní oděvy, flisové oděvy, pulovry (oděvy), dětské oděvy, plážové oděvy, opasky (oděvy), pásky (oděvy), plavecké oděvy, saka (oděvy), cvičební oděvy, gymnastické oděvy, šátky (oděvy), šortky (oděvy),

večerní oděvy, oteplovací oděvy, džíny (oděvy), hedvábné oděvy, lněné oděvy, společenské oděvy, vlněné oděvy, kašmírové oděvy, pracovní oděvy, dámské oděvy, body (oděvy), kapuce (oděvy), šály (oděvy), závoje (oděvy), kombinézy (oděvy), kožené oděvy, vyšívání oděvy, latexové oděvy, spodní prádlo (oděvy), kalhotky dětské (oděvy), tepelně izolované oděvy, trojdielné obleky (oděvy), prošívané bundy (oděvy), dětské plavky (oděvy), dámské plavky (oděvy), pánské plavky (oděvy), plavky (oděvy), tunika přes dámské plavky (oděvy), oděvy na surfování, oděvy pro dívky, látkové pásky (oděvy), kojenecké svrchní oděvy, plenkové kalhoty (oděvy), pánské oděvy, pánská konfekce, svrchní oděvy pro dívky, svrchní oděvy na rozcvičení, výbavy pro novorozence (oděvy), obuv, klobouky, plážové klobouky, šaty (oděvy), letní šaty (oděvy), legíny (oděvy), sportovní legíny (oděvy), funkční sportovní prádlo (spodní díly oděvu), funkční sportovní prádlo (vrchní díly oděvu).

(511) 14, 24, 25

(540)

## Matchykini

(111) **387898**

(220) 09.07.2020

(320) 09.07.2020

(442) 23.06.2021

(151) 29.09.2021

(730) **Materassificio Montalese S.p.A.**, Via Prato, 16, Agliana (PT), 51031, IT

(740) Všetěčka Zelený Švorčík a partneři, advokátní a patentová kancelář, JUDr. Otakar Švorčík, advokát, Hálkova 1406/2, Praha 2, Nové Město, 12000

(210) O-570903

(510) (10) matrace k lékařským účelům, podušky pro lékařské účely; (20) pěnové matrace, nafukovací matrace, ne pro léčebné účely, matrace, podložky na spaní (karimatky), polštáře (dekorativní), nafukovací polštářky na podložení krku, podušky podírající krk, nikoliv pro léčebné nebo chirurgické účely, nafukovací polštáře, ne pro léčebné účely, nafukovací polštáře, podhlavníky, postele, polštáře (na spaní), postelové rošty, křesla, sedací pytle, divany, podložky na spaní pro děti [polštáře nebo matrace], latexové matrace; (24) textilní materiály, textilní ručníky, koupelnové ručníky, ložní prádlo a příkrývky, prošívané postelové přehozy a příkrývky, peřiny, prostěradla [textilie], spací pytle.

(511) 10, 20, 24

(540)

## ERGOFRESH

(111) **387899**

(220) 01.04.2021

(320) 01.04.2021

(442) 23.06.2021

(151) 29.09.2021

(730) **Swiss Automotive Group CZ s.r.o.**, Průmyslová 1385, Hostivice, 25301, CZ

(210) O-570992

(591) Barevná

(510) (9) nosiče informací v rozsahu třídy 9, zejména elektronické tiskoviny, zvukové anebo obrazové nosiče všeho druhu, počítačové programy (software); (12) vozidla, dopravní prostředky pozemní, vzdušné nebo vodní, části a příslušenství pozemních vozidel; (35) poskytování informací a jiných informačních produktů komerčního nebo reklamního charakteru, marketing, komerční využití internetu v oblasti komerčních internetových médií a vyhledávacích služeb, automatizované zpracování dat, zprostředkování v obchodních vztazích; (38) šíření internetových tiskovin či jiných periodik v elektronické podobě, šíření audiovizuálních děl, šíření, výměna nebo získávání zpráv a informací prostřednictvím datových sítí všeho druhu, poradenská činnost v uvedených oblastech; (41) nahrávání nosičů zvukových a/nebo obrazových, půjčování jejich záznamů, vydavatelská a nakladatelská činnost.

(511) 9, 12, 35, 38, 41

(540)



(111) **387900**

(220) 05.04.2021

(320) 05.04.2021

(442) 23.06.2021

(151) 29.09.2021

(730) **Doskočilová Veronika Mgr. et Mgr.**, Buková 38, Třešť, 58901, CZ

(210) O-571030

(510) (16) tiskárenské výrobky, papírnické zboží, vyučovací pomůcky (papírnické zboží); (35) obchodní služby a informace pro spotřebitele, reklamní, marketingové a propagační služby; (41) zveřejňování, oznamování a psaní textů, s výjimkou reklamních, služby v oblasti vzdělávání, zábavy a sportu.

(511) 16, 35, 41

(540)

## skrip.to

(111) **387901**

(220) 06.04.2021

(320) 06.04.2021

(442) 23.06.2021

(151) 29.09.2021

(730) **Salavcová Eliška Mgr.**, Lesní 303, Janské Lázně, 54225, CZ

**Salavec Ondřej**, Kytínská 137, Svinaře, 26728, CZ

(740) Mgr. Eliška Salavcová, Lesní 303, Janské Lázně, 54225

(210) O-571035

(510) (20) dětské domečkové postýlky, nábytek; (28) domácí dřevěné dětské prolézačky a přelézačky, houpačí prkna, balance boardy, domácí dětské lezecké stěny, dětské houpačky, dětské dřevěné učicí věže, dřevěné a látkové montessori hračky.

(511) 20, 28

(540)



(111) **387902**

(220) 14.04.2021

(320) 14.04.2021

(442) 23.06.2021

(151) 29.09.2021

(730) **STARNET, s.r.o.**, Žižkova tř. 226/3, České Budějovice, České Budějovice 6, 37001, CZ

(210) O-571280

(591) Barevná

(510) (9) routery, set-top boxy, modemy, antény, záznamová zařízení pro nosiče zvuku a obrazu, firmware pro počítačová periferní zařízení, software pro počítačová paměťová zařízení, počítačová periferní zařízení, počítačová

komunikační zařízení, bezdrátová počítačová periferní zařízení, počítačová dokumentace v elektronické podobě, internetové servery, brány pro internet věci (IoT), zesilovače signálu antén pro internet, publikace stahovatelné z internetu v elektronické podobě, nositelná digitální elektronická zařízení umožňující přístup k internetu, počítačové programy pro přístup na internet a jeho provoz, USB klíče k webu pro automatické spuštění naprogramovaných internetových adres, počítačové hardwarové moduly pro použití v elektronických zařízeních pro provoz internetu, přístroje ke stahování audio a video záznamů a dat z internetu; (37) opravy a údržba telekomunikačních zařízení - routerů, set-top boxů, modemů, antén, opravy záznamových zařízení pro nosiče zvuku a obrazu; (38) půjčování routerů, půjčování set top boxů, půjčování modemů, půjčování antén, půjčování telekomunikačních zařízení, elektronické služby pro přenos dat, počítačová síťová komunikace, počítačová komunikace a přístup k internetu, šíření a provozování převzatého rozhlasového a televizního vysílání, služby v oblasti elektronické komunikace, provoz kabelové televize na podkladě koncese RRT; (42) hosting webových stránek, počítačová analýza bezpečnostních hrozeb pro ochranu dat, aktualizace počítačového softwaru, instalace a údržba počítačového software.

(511) 9, 37, 38, 42  
(540)



(111) **387903**

(220) 14.04.2021

(320) 14.04.2021

(442) 23.06.2021

(151) 29.09.2021

(730) **ŠAFRÁN dětem o.p.s.**, Klimentská 1246/1, Praha 1, Nové Město, 11000, CZ

(210) O-571288

(510) (41) výchova, vzdělávání, zábava, sportovní a kulturní aktivity, vzdělávací služby vztahující se k rozvoji dětských intelektuálních schopností, vzdělávací služby vztahující se k rozvoji dětských mentálních schopností, poskytování zábavních služeb pro děti, poskytování dětských vzdělávacích služeb prostřednictvím herních skupin, školení pro rodiče v rodičovských dovednostech, pořádání a pořádání seminářů a konferencí, informační a poradenské služby ve výše uvedených oblastech; (44) sociální služby, a to bazálně-terapeutické techniky, primárně vycházející z ošetřovatelského konceptu bazální stimulace, obsahující prvky arteterapie, aromaterapie, muzikoterapie, terapie hrou a sensorické terapie, poskytované ambulantně i v terénu, sociálně-zdravotní péče, psychologické a psychiatrické služby, služby zaměřené na zvládnutí osobního chování (ošetřovatelské nebo terapeutické služby), terapeutická péče, zejména k uspokojení potřeb rodičů a dětí, behaviorální a rehabilitační služby, informační a poradenské služby ve výše uvedených oblastech; (45) poskytování osobní a společenské podpory k uspokojení potřeb jednotlivců, zejména dětí, sociální práce a sociální péče, zejména k uspokojení potřeb rodičů a dětí, sociální služby a osobní služby ve spojení s pomocí a rozvojem rodičů a dětí, sociálně-emocionální poradenství a emocionální podpora rodinám, poradenství v oboru rozvoje, posilování a udržování dobře fungujících rodin a rodinných vztahů, online společenské služby k uspokojení potřeb rodičů a dětí, informační a poradenské služby ve výše uvedených oblastech, vše shora uvedené ve vztahu k tranzitní péči týkající se dětí (doprovázení dětí při přechodech z péče do péče) v rámci této třídy.

(511) 41, 44, 45

(540)

**PROTKÁVÁNÍ**

(111) **387904**

(220) 14.04.2021

(320) 14.04.2021

(442) 23.06.2021

(151) 29.09.2021

(730) **ŠAFRÁN dětem o.p.s.**, Klimentská 1246/1, Praha 1, Nové Město, 11000, CZ

(210) O-571289

(510) (41) výchova, vzdělávání, zábava, sportovní a kulturní aktivity, vzdělávací služby vztahující se k rozvoji dětských intelektuálních schopností, vzdělávací služby vztahující se k rozvoji dětských mentálních schopností, poskytování zábavních služeb pro děti, poskytování dětských vzdělávacích služeb prostřednictvím herních skupin, školení pro rodiče v rodičovských dovednostech, pořádání a pořádání seminářů a konferencí, informační a poradenské služby ve výše uvedených oblastech; (44) sociální služby, a to bazálně-terapeutické techniky, primárně vycházející z ošetřovatelského konceptu bazální stimulace, obsahující prvky arteterapie, aromaterapie, muzikoterapie, terapie hrou a sensorické terapie, poskytované ambulantně i v terénu, sociálně-zdravotní péče, psychologické a psychiatrické služby, služby zaměřené na zvládnutí osobního chování (ošetřovatelské nebo terapeutické služby), terapeutická péče, zejména k uspokojení potřeb rodičů a dětí, behaviorální a rehabilitační služby, informační a poradenské služby ve výše uvedených oblastech; (45) poskytování osobní a společenské podpory k uspokojení potřeb jednotlivců, zejména dětí, sociální práce a sociální péče, zejména k uspokojení potřeb rodičů a dětí, sociální služby a osobní služby ve spojení s pomocí a rozvojem rodičů a dětí, sociálně-emocionální poradenství a emocionální podpora rodinám, poradenství v oboru rozvoje, posilování a udržování dobře fungujících rodin a rodinných vztahů, online společenské služby k uspokojení potřeb rodičů a dětí, informační a poradenské služby ve výše uvedených oblastech, vše shora uvedené ve vztahu k tranzitní péči týkající se dětí (doprovázení dětí při přechodech z péče do péče) v rámci této třídy.

(511) 41, 44, 45

(540)



(111) **387905**

(220) 15.04.2021

(320) 15.04.2021

(442) 23.06.2021

(151) 29.09.2021

(730) **Digismoothie s.r.o.**, Pobřežní 667/78, Praha 8, Karlín, 18600, CZ

(210) O-571335

(510) (9) software pro vyhodnocování chování zákazníků v on-line obchodech, software pro provozování on-line obchodu, počítačový software k provozování elektronického obchodu, který umožňuje svým uživatelům provádět elektronické obchodní transakce prostřednictvím globální počítačové sítě, počítačový software pro elektronické obchodování, software pro řízení vztahů se zákazníky (CRM), software a aplikace pro mobilní zařízení; (42) software jako služba (SaaS), webhostingové služby, pronájem softwaru.

(511) 9, 42

(540)

**Candy Rack**

(111) **387906**

(220) 15.04.2021

(320) 15.04.2021

(442) 23.06.2021

(151) 29.09.2021

(730) **ADDVERY s.r.o.**, U Klikovky 118/4, Praha 5, Smíchov, 15000, CZ

(210) O-571341

(510) (36) služby úschovy, poskytování bezpečnostních depozitních schránek; (39) doprava a doručování zboží, přeprava, distribuční služby, distribuce (přeprava) zboží po silnici, dodání potravin do domu, dodávání potravin a nápojů připravených ke konzumaci, dodávání časopisů, distribuce (přeprava) maloobchodního zboží, dodávka zboží kurýrem, doručovací služby, kurýrské služby, doručování a přeprava dopisů a zásilek, doručování balíků, doručování balíků kurýrem, doručování balíků po silnici, balení a skladování zboží, balicí služby, balení oděvů pro přepravu, balení předmětů pro přepravu, balení zboží ke stěhování, balení zboží na objednávku a podle upřesnění druhých, pronájem v souvislosti s dopravou a skladováním, nájem a pronájem kontejnerů.

(511) 36, 39

(540)

**BOX NOW**

- (111) **387907**  
(220) 16.04.2021  
(320) 16.04.2021  
(442) 23.06.2021  
(151) 29.09.2021  
(730) **D.P.V., s.r.o.**, č. p. 216, Myslibořice, 67560, CZ  
(740) zaeRkováno s.r.o., Vršovická 478/51, Praha 10, Vršovice, 10100  
(210) O-571365  
(510) (20) matrace, postelové matrace, rámy na matrace, rámy pod matrace, postelové rošty, krycí podložky na matrace, postele a lůžka, lůžkoviny (s výjimkou ložního prádla), polštáře a podušky, polštáře (na spaní), polštáře (dekorativní), nábytek a bytové zařízení, komody, police, zásuvky (části nábytku), příkrývky a bytový textil, elektronický obchod (e-shop) a zprostředkování obchodu prostřednictvím komunikačních sítí (internetu) se zaměřením na prodej matrací, nábytku, bytového zařízení, ložního prádla, příkrývek a bytového textilu, merchandising.  
(511) 20, 24, 35  
(540)

## ŘEŠETO

- (111) **387908**  
(220) 20.04.2021  
(320) 20.04.2021  
(442) 23.06.2021  
(151) 29.09.2021  
(730) **Charitativní losy s.r.o.**, Chaberská 38, Zdiby, Přemyslení, 25066, CZ  
(740) HARBER IP s.r.o., Dukelských hrdinů 567/52, Praha 7, Holešovice, 17000  
(210) O-571451  
(510) (9) mobilní aplikace, software, software pro platformy jako služby (PAAS) zaměřené na získávání peněz na kreativní projekty, software pro platformy jako služby (PAAS) zaměřené na získávání peněz na charitativní projekty, počítačový software k provozování elektronického obchodu, který umožňuje svým uživatelům provádět elektronické obchodní transakce prostřednictvím globální počítačové sítě, elektronické kupony ke stažení, elektronické losy, elektronické stírací karty, elektronické dárkové poukázky, elektronické pohlednice ke stažení; (16) pohlednice, obrazové pohlednice, samolepky (papírné zboží), upomínkové karty (papírné zboží), pamětní poštovní známky, dárkové poukázky, tištěné kupóny, knihy, učebnice, časopisy, noviny, brožury, fotografie, informační produkty na papírových nosičích, pamětní aršíky známek, umělecké obrázky, komiksy, tiskárenské výrobky, reklamní, propagační, užité, umělecké nebo ozdobné předměty z papíru; (28) stírací losy pro loterijní hry, loterijní listky, stírací loterijní karty; (35) reklama, propagační služby, marketing, maloobchodní prodej tiskovin, velkoobchodní prodej tiskovin, maloobchodní prodej papírnického zboží, velkoobchodní prodej papírnického zboží, vytváření sítí v oblasti podnikání, organizování losování cen pro účely propagace, pořádání soutěží pro reklamní účely, obchodní řízení a poradenství, služby obchodního zastoupení, obchodní projektový management; (36) služby finanční, služby peněžní, organizování dobročinných a charitativních sbírek, služby skupinového financování (crowdfunding), finanční služby a půjčky, zajišťování financování, makléřství, jednatelství, makléřství v oboru umění, on-line obchodní fundraisingové služby, získávání finančních prostředků (fundraising), vydávání slevových poukázek, vydávání hodnotových poukázů ve formě dárkových poukázů, poskytování informací týkajících se vydávání hodnotových poukázů, finanční zprostředkování; (42) navrhování a vývoj počítačového hardwaru a softwaru, počítačové služby - hosting online komunitních webových stránek, tvorba on-line platformy jako služby (PAAS) zaměřené na získávání peněz na kreativní a charitativní projekty, počítačové služby - tvorba on-line platformy jako služby (PAAS) pro prodej a fundraising, hosting on-line komunitních webových stránek zaměřených na crowdfunding.  
(511) 9, 16, 28, 35, 36, 42  
(540)

## FUNDARTOVKA

- (111) **387909**  
(220) 21.04.2021  
(320) 21.04.2021  
(442) 23.06.2021  
(151) 29.09.2021  
(730) **TRINECKÉ ŽELEZÁRNY, a. s.**, Průmyslová 1000, Trinec, Staré Město, 73961, CZ  
(740) Advokátní kancelář Kadlubiec, Starzyk a partneři, s.r.o., Mgr. Ondřej Kadlubiec, advokát, Husova 401, Trinec, Staré Město, 73961  
(210) O-571489  
(510) (1) chemické látky z procesu hutní výroby, a to benzol, síran amonný a cement; (4) paliva pro hutní a ocelářský proces výroby, zejména koks; (6) obecné kovy a slitiny obecných kovů v surovém stavu (ložiskové kovy) nebo částečně zpracované, a to železo a litina surová nebo částečně zpracovaná, ocel a slitiny oceli v surovém stavu (litá ocel) nebo částečně zpracovaná pro různé použití, hutní výrobky sléváren, válcoven, kováren a strojírenské výrobky z obecných kovů spadající do této třídy zejména, meziproducty, a to ingoty z obecných kovů, kontislitky, jmenovitě kulaté, hranaté nebo obdélníkové kontinuálně lité polotovary, za tepla válcované kovové polotovary, předvalky, pláty (bramy), sochory, ploštiny, kokily, kovové slévárenské formy, kovové kolejnice, kolejnice pro výhybky (jazykové), kovové přídržné kolejnice, pásová a pásková ocel a železo, kruhové, čtvercové a jiných tvarů kovové tyče, kruhové, čtvercové a jiných tvarů ocelové tyče válcované za tepla, kovové nosníky (profily), ocelové úhelníky a jiná profilová ocel (pro listová péra nebo pro pluhové a klínové ostří), železný a ocelový drát, kovové betonářské výtuzě (armatury), kovové materiály pro železnice, kovové materiály pro železniční svršky kolejových drah a pozemních lanových drah, jako kolejnicové spojky, kovové železniční podkladnice, kovové železniční pražce, obecně kovové výkvyky a otevřené zápuskové výkvyky nezařazené do jiných tříd, hutní válcované nebo strojírenské kovové rotační kruhové výrobky, a to prstence, příruby a kroužky, kovové trubky (rouary), kovová potrubí, kovové tlakové trubky, kovová potrubní kolena, kovové spojky pro potrubí a trubky, kovové nátrubky, ocelové trubky (rouary), kovové výtuzě pro potrubí (pažnice) a pro ropné vrty, kovové spojovací materiály všeho druhu (šrouby, nýty, matice), dráty z obecních kovů, kovový vázací drát, železný drát, tažené a leštěné kovové tyče, tyče z lesklé oceli, leskle tažený drát z legované a nelegované oceli, leskle tažený patentovaný ocelový drát, lupané kovové tyče, výrobky z kovu a jejich slitin všeho druhu určené pro různé druhy průmyslu a zahrnuté v této třídě a jejich součásti z kovu zahrnuté v této třídě a kovové výrobky, které nejsou zahrnuty v jiných třídách, a to kovové pružiny a železářské zboží, kovová lana a drátěná lana, lana pro lanovky, kovové řetězy, kovové spojky řetězu; (19) nekovové materiály z procesu hutní nebo ocelářské výroby pro stavebnictví, a to dehet, struska, stavební kámen, struskový kámen; (35) propagační činnost, reklama, pomoc při řízení obchodní činnosti, obchodní administrativa, kancelářské práce ve vztahu k shora uvedeným výrobkům ve tř. 1, 4, 6 a 17 a službám níže uvedeným ve tř. 40 a 42; (40) úprava a zpracování materiálu, a to železná ruda a ková, obrábění kovu, hoblování, tváření, lisování, ražení, válcování a svařování kovu, prášková metalurgie, kovářství, slévárenství, tepelné zpracování a povrchová úprava kovu, popouštění kovu, kalení kovu, pokovování a plátování kovových materiálů, elektrolytické (galvanizace) pokovování, chromování, kadmiování, poniklování, poskytování informací o zpracování a úpravě materiálu, sestavování materiálu (pro třetí osoby), čištění, rafinace, zpracování odpadu, recyklace a likvidace hutních odpadů a druhotných surovin, výroba energie, vše zahrnuté ve třídě 40; (42) výzkum a vývoj v oblasti průmyslových technologií, výrobků a jejich vlastností, včetně automatizovaných systémů řízení technologických a informačních procesů, výzkum a vývoj v oblasti ekologie, využívání zpracování odpadů a metodiky stanovování obsahu prvků v materiálech, inženýrské práce (expertizy), analytické práce a expertizy, služby v oblasti informatiky spadající do této třídy, pronájem počítačů, regenerace počítačových dat, počítačové programování, tvorba, aktualizace, instalace a kopírování počítačových programů, tvorba počítačových systémů, poradenské služby v oblasti počítačového hardwaru, tvorba, umístování a správa webových stránek, vše zahrnuté ve třídě 42.  
(511) 1, 4, 6, 19, 35, 40, 42

(540)



(111) **387910**

(220) 22.04.2021

(320) 22.04.2021

(442) 23.06.2021

(151) 29.09.2021

(730) **Economia, a.s.**, Pernerova 673/47, Praha 8, Karlín, 18600, CZ

(210) O-571506

(510) (9) přístroje a nástroje vědecké, výzkumné, navigační, geodetické, fotografické, kinematografické, audiovizuální, optické, přístroje a nástroje pro vážení, měření, signalizaci, detekci, testování, inspekci, záchranu a výuku, zařízení a přístroje pro vedení, přepínání, přeměnu, akumulaci, regulaci nebo řízení distribuce nebo použití elektrického proudu, zařízení a nástroje pro záznam, přenos, reprodukci nebo zpracování zvuku, obrazu nebo dat, média se záznamem a stahovatelná média, počítačový software, prázdná digitální nebo analogová záznamová a úložná média, mechanismy pro zařízení uváděná do chodu vhozením mincí, registrační pokladny, výpočetní zařízení, počítače a periferní zařízení počítačů, potápěčské obleky, potápěčské masky, špunty do uší pro potápěče, nosní klipsy pro potápěče a plavce, potápěčské rukavice, dýchací přístroje pro plavání pod vodou, hasicí přístroje; (16) papír a lepenka, tiskárenské výrobky, potřeby pro vazbu knih, fotografie, papírnické zboží a kancelářské potřeby s výjimkou nábytku, lepidla pro kancelářské potřeby nebo pro domácnost, potřeby pro rýsování a kreslení a potřeby pro umělce malířské štětce, tištěné instruktážní a výukové materiály, plastové archy, fólie a sáčky pro balení a obaly, tiskařské typy, štočky; (35) reklama, propagace, řízení, organizace a administrativa obchodní činnosti, kancelářské práce; (36) finanční, peněžní a bankovní služby, pojišťovací služby, služby v oblasti nemovitostí; (38) telekomunikační služby; (41) vzdělávání, školení, zábava, sportovní a kulturní činnosti; (42) vědecké a technické služby a související výzkum a projektování, průmyslová analýza, průmyslový výzkum a průmyslový design, kontrola kvality, služby ověřování, navrhování a vývoj počítačového hardwaru a softwaru.

(511) 9, 16, 35, 36, 38, 41, 42

(540)

# ekonom

(111) **387911**

(220) 27.04.2021

(320) 27.04.2021

(442) 23.06.2021

(151) 29.09.2021

(730) **Vitesse, spol. s r. o.**, Na Pastvinách 663/8, Hradec Králové, Třebeš, 50008, CZ

(740) **BOHEMIA PATENT**, Ing. Jana Vandělíková, Petrská 1136/12, Praha 1, Nové Město, 11000

(210) O-571679

(591) Barevná

(510) (18) obojky pro zvířata, vodítka, sedlářské výrobky, kožené popruhy, postroje pro zvířata, příkrývky pro zvířata, náhubky, oblečky pro domácí zvířata, pokrývky a deky na zvířata, zavazadla, tašky, brašny, batohy, cestovní tašky, sportovní tašky, vaky na krmivo, oblečky pro psy, čepice, mikiny, šály, kalhoty, bundy, svetry, vesty, kabáty, pláštěnky, trička, šaty a sukně, kalhoty, hárací kalhotky, plovací vesty, ponožky, pyžama, župany, obuv - vše pro psy, obojky, kširy, kabelky, tašky, batohy a zavazadla - vše pro psy, pásky, opasky a opaskové sedáky pro připoutání psů k lidem, sportovní oblečení pro psy a domácí zvířata, boty pro domácí zvířata, čepice pro domácí zvířata; (25) textilní výrobky, a to oděvy včetně sportovních oděvů a oděvů pro volný čas, oděvy pro chov a výcvik zvířat, obuv včetně sportovní obuvi; (43) hotely pro zvířata, hotely pro psy, penziony pro zvířata, penzion pro psy; služby zajišťující dočasné ubytování zvířat, přípravu potravy a nápojů pro zvířata, opatrování zvířat v penzionech a hotelech; (44) služby péče o vzhled a čistotu zvířat, služby péče o zdraví zvířat, poskytování informací zaměřené na péči o zvířata, poradenství vztahující se k péči o zvířata, provádění masáží pro zvířata, veterinární poradenské služby, poradenství a informace vztahující se k péči o zvířata, poradenství vztahující se ke krmení zvířat, služby v oblasti alternativní medicíny, ošetřovatelské a opatrovnické služby pro zvířata, poskytování informací v oblasti chovu zvířat.

(511) 18, 25, 43, 44

(540)



(111) **387912**

(220) 28.04.2021

(320) 28.04.2021

(442) 23.06.2021

(151) 29.09.2021

(730) **Bactor & Wirney, s.r.o.**, Grösslingová 35, Bratislava, SK

(740) **Mgr. TOMASZ PUSTÓWKA**, advokát, Tomasz Pustówka, Jablunkovská 2014/40a, Český Těšín, 73701

(210) O-571688

(510) (9) stahovatelné elektronické publikace, software počítačových her, stahovatelný; (16) knihy, komiksy, plakáty, časopisy [periodika], tiskoviny, tištěné publikace; (25) trička, ponožky, čepice, mikiny, oděvy; (28) společenské hry, plyšové hračky, figurky [hračky], hračky; (41) vydávání textů, s výjimkou reklamních, vydávání knih, online vydávání elektronických knih a časopisů, poskytování elektronických publikací online bez možnosti stažení, poskytování her online z počítačové sítě.

(511) 9, 16, 25, 28, 41

(540)

**Poslední Follower**

(111) **387913**

(220) 28.04.2021

(320) 28.04.2021

(442) 23.06.2021

(151) 29.09.2021

(730) **Superior Steel, s.r.o.**, Bohumínská 788/61, Ostrava, Slezská Ostrava, 71000, CZ

(740) **Mgr. Kateřina Vaňková** patentový zástupce, Nerudova 1095/24, Kuřim, 66434



(210) O-571698  
(591) Barevná  
(510) (6) kovové bazény, nadzemní i zapuštěné kovové bazény, kovové schůdky a žebříky, kovové konstrukce na jezírka a fontány, kovové skimmery jako vestavné díly pro bazény, kovové vtokové trysky; (7) cirkulační systémy pro bazénovou vodu (sestavující převážně ze sacího a výtokového kanálu, filtrů, čerpadel a ventilů); (11) zařízení na čištění a ohřívání vody pro bazény, přístroje a zařízení pro úpravu, čištění, změkčení, odsolení, filtraci, odkyselení, dechloraci a dezinfekci vody, filtrační vložky, drobné architektonické doplňky staveb, a to ozdobné fontány, vodní chlříče, přístroje k víření vody, protiproudy vestavěné a závěsné, masážní trysky, hydromasážní systémy, whirlpools (vířivé vany), světelné instalace; (37) instalace, montáže, čištění, opravy a údržba bazénů a fontán, instalace a montáže bazénových technologií pro úpravu a ohřev vody, instalace potrubí a ventilů a jejich čištění, opravy, údržba a instalace systémů osvětlení bazénů a fontán; (42) technické poradenství, projekční služby zaměřené na stavby bazénů a fontán.

(511) 6, 7, 11, 37, 42  
(540)



(111) **387914**  
(220) 28.04.2021  
(320) 28.04.2021  
(442) 23.06.2021  
(151) 29.09.2021  
(730) **Plzeňský Prazdroj, a. s.**, U Prazdroje 64/7, Plzeň, Východní Předměstí, 30100, CZ

(740) Skils s.r.o. advokátní kancelář, JUDr. Karel Muzikář LL.M. (C.J.), advokát, Křižovnické náměstí 193/2, Praha 1, 11000

(210) O-571704

(510) (16) blahopřání, kalendáře, letáky, obaly na lahve z papíru nebo lepenky, papírové bannery, podtácky z papíru, stolní papírové ubrousky, papírové ubrusy, podložky pod nádoby z papíru, podtácky pod pивní sklenice, poutače z papíru nebo lepenky, prospekty, papírová prostírání, tiskoviny; (21) džbány, hrnky, jídelní soupravy (nádoby), karafy, korbele, lahve, nádoby, nádoby na led, nádoby na pití, nádoby na pivo, otvůrky na lahve, elektrické i neelektrické, papírové nebo plastové kelímky, podtácky kromě papírových nebo látkových, prostírání, ne papírové nebo textilní, sklenice (nádoby), sklenice (nádoby na pití), stojánky na jídelní lístky, stojánky na ubrousky (stolování), sklenice na pivo, džbány na pivo; (25) košile, košile s krátkým rukávem, kravaty, obuv, oděvy, opasky na peníze (oděvy), pásky, opasky, sportovní dresy, svrchní oděvy, šátky, šály, trička, vesty, zástěry (oděvy); (33) cider, alkoholické nápoje (s výjimkou piva), aperitivy, alkoholové esence, destilované nápoje, vína, lihoviny, likéry, digestiva (likéry a lihoviny), koktejly; (35) reklama, marketing, propagace, prezentace výrobků v komunikačních médiích pro účely maloobchodu; (43) bary, bufety, hotelové restaurační služby, jídelny, kavárny, pizzerie, podávání alkoholických nápojů, podávání jídel a nápojů, podávání nápojů v mikropivovarech, podávání nápojů v pivnicích s vlastním pivovarem, pohostinství (služby), pořádání banketu, poskytování informací vztahujících se k restauracím, poskytování služeb zajišťujících nápoje, restaurace, dočasný pronájem pokojů, hostely, pronájem a půjčování nádobí, pronájem barového vybavení, pronájem kuchyňských přístrojů, hotelové služby.

(511) 16, 21, 25, 33, 35, 43

(540) **TĚŽKO SE ŘÍKÁ, LEHCE SE PIJE**

(111) **387915**  
(220) 29.04.2021  
(320) 29.04.2021  
(442) 23.06.2021  
(151) 29.09.2021  
(730) **Jiran Michal**, Riegrova 2108, Hořice, 50801, CZ

(740) RETROPATENT s.r.o., Dobiášova 1246/29, Liberec, Liberec VI-Rochlice, 46006

(210) O-571718

(510) (35) velkoobchodní, maloobchodní, internetový prodej, výkup a komisi prodej motocyklů, skútrů, pitbiků, elektromotocyklů, elektrokol, čtyřkolek, ATV, UTV, sněžných skútrů, motodílů, autodílů, motooblečení, moto chráničů a příslušenství k výše uvedenému; (37) servis a úpravy motocyklů, skútrů, pitbiků, elektromotocyklů, elektrokol, čtyřkolek, ATV, USV a sněžných skútrů; (39) pronájem motocyklů, skútrů, pitbiků, elektromotocyklů, elektrokol, čtyřkolek, ATV, UTV a sněžných skútrů.

(511) 35, 37, 39

(540)



(111) **387916**

(220) 30.04.2021

(320) 30.04.2021

(442) 23.06.2021

(151) 29.09.2021

(730) **4Brokers, s.r.o.**, Opletalova 921/6, Praha 1, Nové Město, 11000, CZ

(740) Švehlík & Mikuláš advokáti s.r.o., Mgr. Zdeněk Mikuláš, advokát, Purkyňova 74/2, Praha 1, Nové Město, 11000

(210) O-571737

(591) Barevná

(510) (35) finanční marketing, reklama v oblasti finančních služeb, reklamní služby v oblasti finančních investic, propagace finančních a pojišťovacích služeb jménem třetích stran, zajišťování propagace dobročinných akcí za účelem získání finančních prostředků, prezentace finančních produktů ve sdělovacích prostředcích, pro účely maloobchodního prodeje, pomoc v obchodní a podnikatelské činnosti, management a administrativní služby, obchodní poradenství vztahující se k finanční reorganizaci, obchodní poradenské služby vztahující se k řízení kampaní ke shromažďování finančních prostředků, obchodní administrativa, administrativa prodeje, řízení obchodní činnosti a obchodní administrativa, reklamní materiály (šíření), cílené zasilání reklamních materiálů, rozšiřování reklamních letáků, distribuce reklamních tiskovin, distribuce reklamní korespondence a reklamních příloh pravidelných vydání, distribuce reklamních materiálů poštou, distribuce reklamních materiálů, sestavování rejstříků informací pro komerční nebo reklamní účely, sestavování katalogů informací pro obchodní či reklamní účely, administrativní podpora a zpracování dat (služby), zpracování, systematizace a správa dat, administrativní zpracování dat, obchodní poradenské služby vztahující se ke zpracování dat, obchodní konzultace a poradenské služby, správa registrů majetku (pro třetí osoby), asistence při organizování obchodní činnosti, asistence v oblasti řízení obchodu, subdodavatelské služby [obchodní asistence], asistence managementu obchodních firem, asistence při řízení společnosti, poskytování obchodní asistence, marketingová asistence, marketing nemovitostí, inzerce komerčních nebo obytných nemovitostí, reklamní služby v oblasti nemovitostí, marketingová analýza trhu s nemovitostmi, outsourcingové služby ve formě zprostředkování smluv o poskytování služeb pro druhé; (36) finanční výzkum, finanční poradenství, finanční transakce, finanční analýza, finanční management, finanční plánování, finanční odhady, finanční bankovníctví, služby finanční, finanční makléřství, finanční služby, obchodní finanční služby, finanční investiční služby, finanční poradenské služby, služby oceňování finančních záruk, finanční služby v oblasti pojištění, pojištění, finanční informace a poradenské služby, finanční poradenství, poradenství v oblasti pojišťovnictví, finanční služby v oblasti pojištění motorových vozidel, finanční poradenské služby v oblasti životního pojištění, poskytování informací v oblasti pojišťovacích a finančních služeb, služby finančních záruk pro náhradu nákladů vzniklých jako důsledek automobilové nehody, služby finančních záruk pro náhradu nákladů vzniklých jako důsledek poruchy vozidla, služby týkající se pojištění vztahující se k poskytování informací v oblasti pojišťovacích a finančních služeb, služby finančních záruk vztahující se k náhradě nákladů vzniklých jako důsledek havárie nebo poruchy vozidla, finanční oceňování pro pojišťovací účely, finanční oceňování pro účely zpětného zajištění, finanční ocenění, vyřizování a služby vypořádání vztahující se k pojistným nárokům, finanční

zprostředkovatelské služby v oblasti nemovitostí, správa finančních záležitostí v oblasti nemovitostí, služby finančního zástupce pro držbu nemovitostí pro třetí osoby, pomoc při koupi nemovitostí a finančních podílů v nich, finanční služby v oblasti smluv, dohod a vyrovnání týkajících se nemovitostí, finanční analýzy, finanční prognózy, finanční informace, informatizované finanční analýzy, finanční odborný posudek, finanční oceňování, finanční oceňování (bankovníctví), oceňování majetku (finanční), finanční odhady a oceňování, odhady pro finanční účely, finanční oceňování (pojišťovnictví, bankovníctví, nemovitosti), finanční hodnocení (pojištění, bankovníctví, nemovitosti), finanční oceňování aktiv duševního vlastnictví, obchodní odhady k finančnímu ocenění, poskytování finančních informací ohledně úvěrové bonity firem a jednotlivců, služby nemovitostní (realitní služby), pojišťovací a realitní služby, služby realitních kanceláří vztahující se k nákupu a prodeji pozemků, realitní agentura, realitní kancelář, nemovitostní (realitní) konzultační služby, služby realitní kanceláře v oblasti rezidenčních nemovitostí, služby realitních kanceláří v oblasti komerčních nemovitostí, služby realitní kanceláře pro prodej a pronájem budov, služby realitní kanceláře pro prodej a pronájem firem, poskytování informací týkajících se realitních záležitostech prostřednictvím internetu, poskytování realitních informací vztahujících se k nemovitostem a pozemkům, služby realitních kanceláří vztahující se k nákupu a prodeji budov, služby realitních kanceláří na pronájem pozemků, služby realitních kanceláří na pronájem budov, majetkové investice (realitní), realitní služby vztahující se ke správě investic do nemovitostí, finanční a realitní oceňování, správa majetku, správa finančního majetku, správa svěřeného majetku, správa obchodního majetku, správa nemovitého majetku, správa majetku finančních fondů, finanční, peněžní a bankovní služby, asistence při koupi nemovitosti, finanční asistence, vyhledávání obytných nemovitostí, správa portfolií nemovitostí, sjednávání pronájmu nemovitostí, správa nemovitostí spojená s transakcemi nemovitostí, zprostředkování nájmu (pouze nemovitosti), management investic do nemovitostí, zprostředkování v oblasti nemovitostí, získávání nemovitostí pro druhé, konzultace při koupi nemovitostí, služby v oblasti nemovitostí, poskytování informací o nemovitostech, poskytování informací vztahujících se k trhu s nemovitostmi (nemovitosti), služby spojené s nabýváním nemovitostí, služby v oblasti pronájmu nemovitostí, makléřské služby v oblasti nemovitostí, poradenské služby v oblasti vlastnictví nemovitostí, finanční správa projektů v oblasti nemovitostí, poradenství v oblasti hypoték na obytné nemovitosti, finanční služby v oblasti nemovitostí a budov, konzultační služby o investicích v oblasti nemovitostí; (37) výstavba bytových domů, výstavba rekreačních areálů, výstavba obytných budov, výstavba objektů soukromého bydlení, stavba nemovitostí, renovace nemovitostí, stavba obytných nemovitostí; (41) školení personálu ve finanční sféře, školicí služby v oblasti finančníctví, poskytování výukových kurzů ve finančníctví, služby v oblasti vzdělávání, zábavy a sportu; (45) zprostředkování poskytování právních služeb.

(511) 35, 36, 37, 41, 45  
(540)



(111) **387917**  
(220) 01.05.2021  
(320) 01.05.2021  
(442) 23.06.2021  
(151) 29.09.2021  
(730) **Piruch Martin Ing.**, č. p. 344, Horní Němčí, 68764, CZ  
(210) O-571750  
(591) Barevná  
(510) (7) zařízení a stroje pro zemědělství, pro zemní práce, pro stavebnictví, pro těžbu ropy a plynu, důlní zařízení, čerpadla, kompresory a fukary, manipulační zařízení, motory s výjimkou motorů pro pozemní vozidla, hnací stroje a části strojů, ovládací mechanismy strojů a motorů, průmysloví roboti, roboty k průmyslovým účelům, stroje a obráběcí stroje používané v zpracování materiálů a pro výrobu, stroje a obráběcí stroje používané v nouzových a záchranných situacích, stroje na zametání a vysávání, na čištění, mytí a praní; (40) 3D tisk, 3D reprodukční služby, zakázková výroba jednoúčelových strojů a strojních zařízení (např. dopravníky,

podavače, jeřáby apod.) a ocelových konstrukcí; (42) inženýrské služby, služby testování, služby ověřování a služby kontroly kvality, návrhářství.

(511) 7, 40, 42  
(540)



(111) **387918**  
(220) 03.05.2021  
(320) 03.05.2021  
(442) 23.06.2021  
(151) 29.09.2021  
(730) **Homolová Dominika Ing. arch.**, Vinařská 1188, Mutěnice, 69611, CZ  
(210) O-571766  
(510) (16) umělecké předměty a figuríny z papíru a lepenky a architektonické modely, alba; (28) ozdoby na vánoční stromky (jiné než požitelné nebo na osvětlení), slavnostní ozdoby, ozdoby na večírky a umělé vánoční stromky, akční hračky, chytré hračky, dětské hračky, domečky pro panenky, hračky vyrobené ze dřeva, hračky vyrobené z plastu, deskové hry; (40) 3D tisk, kreslení, rýsování laserem; (42) architektonický design, návrhářské služby v oblasti architektury.  
(511) 16, 28, 40, 42  
(540)

**ArchiTech\_DoPe**

(111) **387919**  
(220) 03.05.2021  
(320) 03.05.2021  
(442) 23.06.2021  
(151) 29.09.2021  
(730) **L'OREAL Société anonyme**, 14 rue Royale, 75008 Paris, FR  
(740) Baker & McKenzie s.r.o., advokátní kancelář, JUDr. Jiří Čermák, advokát, Klimentská 1216/46, Praha 1, Nové Město, 11000  
(210) O-571767  
(510) (3) kosmetika, neléčivé přípravky pro péči o pleť.  
(511) 3  
(540)

**VICHY LABORATOIRES. ZDRAVÍ  
PATŘÍ I POKOŽCE**

(111) **387920**  
(220) 04.05.2021  
(320) 04.05.2021  
(442) 23.06.2021  
(151) 29.09.2021  
(730) **Novák Ivan, Novák, Fořtova 60/16, Praha 8, Čimice, 18100, CZ**  
(210) O-571779  
(510) (42) projektování ve výstavbě, projektování elektrických systémů.  
(511) 42  
(540)

**inelp**

- (111) **387921**  
(220) 04.05.2021  
(320) 04.05.2021  
(442) 23.06.2021  
(151) 29.09.2021  
(730) **TERDESOL SE**, Radlická 663/28, Praha 5, Smíchov, 15000, CZ  
(740) Patent-K s.r.o., Husníkova 2086/22, Praha 5, Stodůlky, 15800  
(210) O-571781  
(510) (4) elektřina, elektrická energie, paliva, pára k vytápění, plyn, olej, vodík (palivo); (7) energetická zařízení, pohonné mechanismy (nikoli pro dopravní prostředky), výměníky tepla (části strojů), čerpadla pro energetická zařízení, lisovací stroje na odpad, stroje na třídění odpadu; (35) poradenství a pomoc v obchodní činnosti, obchodní činnost zejména v oblasti energetiky, zpracování dat, propagační a reklamní činnost, marketing, kancelářské práce, dovoz a vývoz elektřiny, analýzy nákladů, odbytu a měření objemu energií; (37) stavebnictví, provádění inženýrský staveb, příprava a provádění staveb, jejich změny a jejich odstraňování, výstavba, montáž, opravy a provoz energetických děl, rozvod a zařízení potřebných pro jejich provoz, opravy, údržba a rekonstrukce teplotních zařízení, opravy, revize a zkoušky tlakových nádob, revize energetických zařízení, instalace a opravy elektrických strojů a přístrojů, zámečnictví; (39) rozvod a distribuce elektřiny, tepla, teplé vody, páry, skladování těchto látek, přeprava a uskladnění odpadu, silniční motorová doprava, drážní doprava (provoz vlečky), nakládání a skládání nákladu, manipulace s břemeny, obstaravatelská a zprostředkovatelská činnost v těchto službách; (40) výroba energie (elektřiny, tepla, teplé vody, páry), třídění odpadu a recyklovatelného materiálu, recyklace, zpracování a likvidace odpadu, spalování odpadu, čištění vzduchu, čištění a úprava vody, obstaravatelská a zprostředkovatelská činnost v těchto službách; (42) projektová činnost ve výstavbě, zkoušení a ověřování kvality výrobků, měření emisí, poradenská činnost technická a v oblasti hospodářného využívání energie, autorský a technický dozor nad realizací staveb, obstaravatelská a zprostředkovatelská činnost v těchto službách.

(511) 4, 7, 35, 37, 39, 40, 42

(540)

**TERDESOL**

- (111) **387922**  
(220) 04.05.2021  
(320) 04.05.2021  
(442) 23.06.2021  
(151) 29.09.2021  
(730) **FRČÍME s.r.o.**, 1. máje 281/2, Kroměříž, 76701, CZ  
(210) O-571782  
(591) Barevná  
(510) (39) služby cestovních kanceláří týkající se prázdninového cestování, služby cestovních kanceláří týkající se zprostředkování zájezdů, služby v oblasti cestovního ruchu.

(511) 39

(540)



- (111) **387923**  
(220) 04.05.2021  
(320) 04.05.2021  
(442) 23.06.2021  
(151) 29.09.2021  
(730) **BOIRON**, 2 Avenue de l'Ouest Lyonnais, 69510 Messimy, FR  
(740) Vsetečka Zelený Švorčík a partneři, advokátní a patentová kancelář, JUDr. Michal Havlík, Hálkova 1406/2, Praha 2, Nové Město, 12000  
(210) O-571786

- (510) (3) přípravky pro bělení a jiné prací prostředky, leštidla na nábytek a podlahy, přípravky na čištění, leštění, drhnutí a broušení, mýdla, toaletní mýdla, tělové deodoranty, hygienické přípravky jako toaletní výrobky, parfumerie, éterické oleje, kosmetika, zejména krémy na tělo a obličej, čističí mléko pro toaletní účely, kosmetické masky, pleťová mléka a vody pro kosmetické použití, zjemňující tělový pudr pro toaletní účely, koupelové a sprchové gely, opalovací oleje, krémy a mléka, neléčivé tyčinky na rty, zklidňující kosmetické balzámy, krémy, pomády a masti, hydratační kosmetické balzámy, krémy, pomády, masti, vlasové vody, kosmetické balzámy a krémy na vlasy, šampóny, přípravky pro ústní hygienu, neléčivé ústní vody, neléčivé přípravky na čištění zubů, zejména ve formě pasty, gelu nebo žvýkačky; (5) farmaceutika, homeopatické léky, lékařské a veterinární přípravky, léčivé přípravky na čištění zubů, ústní vody pro lékařské použití, deodorantiční přípravky na osvěžení vzduchu, sanitární přípravky pro lékařské účely, hygienické přípravky pro lékařské použití, dietetické potraviny a látky upravené pro lékařské nebo veterinární použití, potraviny pro kojence a batolata, potravinové doplňky pro lidi a zvířata, náplasti, obvazové materiály, lékařské a chirurgické obvazy, obklady, léčivé obklady, sterilizační výrobky, materiály pro zubní výplně, dentální vosk, dezinfekční přípravky, přípravky na hubení škůdců, fungicidy, herbicidy; (10) chirurgické, lékařské, stomatologické a veterinární přístroje a nástroje, nádoby pro podávání léků, hadičky pro lékařské použití pro podávání léků, injektory na léky, lžice pro podávání léků, kapátka na podávání léků, dávkovače tablet pro lékařské použití, chladiče gelové obklady aktivované chemickou reakcí pro lékařské použití, hřejivé gelové obklady aktivované chemickou reakcí pro lékařské použití, termoelektrické obklady (chirurgie), kompresní oděvy, tlakové obvazy, chirurgická sterilní prostěradla, elastické obvazy, umělé končetiny, oči a zuby, ortopedické potřeby, materiály na šití, terapeutická a asistenční zařízení přizpůsobená pro osoby s postižením, masážní přístroje, přístroje, zařízení a pomůcky na kojení, přístroje, zařízení a pomůcky pro sexuální aktivitu.

(511) 3, 5, 10

(540)

**BOIRON, Vaše zdraví si zaslouží ten největší respekt**

- (111) **387924**  
(220) 04.05.2021  
(320) 04.05.2021  
(442) 23.06.2021  
(151) 29.09.2021  
(730) **E-CORECO s.r.o.**, Na Roudné 512/102, Plzeň, Severní Předměstí, 30100, CZ  
(740) Langrova, s.r.o., Skrétova 1011/48, Plzeň, Jižní Předměstí, 30100  
(210) O-571790  
(510) (6) boxy na stříkání nátěrových hmot kovové; (7) stříkací pistole na nanášení barvy, kompresory; (11) vypalovací pece; (35) nákup a prodej stříkacích nástrojů, přístrojů a techniky, pomůcek a potřeb pro malování a lakování, zařízení na vysoušení, vypalovacích pecí a jejich příslušenství, robotických zařízení.

(511) 6, 7, 11, 35

(540)

**E CORECO**

- (111) **387925**  
(220) 05.05.2021  
(320) 05.05.2021  
(442) 23.06.2021  
(151) 29.09.2021  
(730) **BETTAROE Robotics s.r.o.**, Vrážská 143, Praha 5, Radotín, 15300, CZ  
(740) Ing. Pavel Nádvorník s.r.o., Klínová 620/1, Ostrava, Hulváky, 70900  
(210) O-571814  
(510) (7) průmysloví roboti, průmyslové robotické přístroje, průmyslové čisticí stroje, robotické manipulační přístroje, robotické čističe pro použití v domácnosti, ovládací mechanismy pro robotické stroje, zvedací zařízení (stroje), balicí stroje; (37) pronájem strojů, pronájem zdvihacích systémů, pronájem průmyslových čisticích strojů, instalace, montáž, údržba a opravy

počítačového hardware a telekomunikačních přístrojů; (42) inženýrské služby vztahující se k robotice, design a vývoj software, návrh a vývoj průmyslových výrobků, návrhy a testování pro vývoj nových produktů, služby výzkumu a vývoje v oblasti inženýrství, vývoj a výzkum výrobků, technologické inženýrské analýzy, služby v oblasti průmyslové analýzy, studie technické proveditelnosti, počítačové testování, služby testování, služby ověřování a služby kontroly kvality, technické inženýrství, technologické konzultace v oboru umělé inteligence, návrhářské služby pro počítačový hardware, konzultační a informační služby vztahující se k integraci počítačových systémů.

(511) 7, 37, 42

(540)

**BETTAROE**

(111) **387926**

(220) 05.05.2021

(320) 05.05.2021

(442) 23.06.2021

(151) 29.09.2021

(730) **Masarykova univerzita**, Žerotínovo náměstí 617/9, Brno, Brno-město, 60200, CZ

(740) HARBER IP s.r.o., Dukelských hrdinů 567/52, Praha 7, Holešovice, 17000

(210) O-571829

(510) (35) reklamní, propagační a inzertní činnost a služby, elektronická inzerce, on-line inzerce, zpracování reklamních textů, inzerce prostřednictvím médií, šíření reklamních a propagačních předmětů, výstavy pro obchodní, reklamní a propagační účely, poskytování obchodních informací, organizování výstav komerčních nebo reklamních, kancelářské práce, kopírování nebo rozmnožování, tvorba multimediálních prezentací pro reklamní účely, prezentace služeb v komunikačních médiích, zpracování informací a dat, záznam, přepis, vyhledávání, kompilace, systematizace dat a informací, analýza obchodních dat a informací, zpracování a kompilace matematických a statistických údajů, poskytování statistických informací, rozhlasová reklama, rozšiřování reklamních materiálů zákazníkům (letáky, prospekty, tisky, vzorky), rozšiřování reklamních nebo inzertních materiálů, obchodní administrativa, marketingové studie, poskytování obchodních informací prostřednictvím webových stránek, sestavování statistik, televizní reklama, zpracování textů, distribuce reklamních tiskovin a reklamních nosičů informací; (41) výchovná, vzdělávací a zábavní činnost, školení, školství, výchova, vyučování, vzdělávání, pořádání odborných seminářů, kurzů, konferencí, pořádání vědeckých kongresů a jiných vzdělávacích akcí, včetně lektorské činnosti, ediční činnost, publikační činnost, vydavatelská a nakladatelská činnost, zejména vydávání novin, časopisů, knih, učebních textů, skript, učebnic a knih, publikace výsledků odborných pedagogických a vědeckých aktivit včetně vydávání tiskovin prostřednictvím počítačových sítí, vydávání odborných periodik, monografií, odborných referátů, pořizování videozáznamů, fotografií, ediční činnost, publikační činnost, nahrávání nosičů zvukových nebo obrazově zvukových, výchovně-zábavné klubové služby, organizace společenských a kulturních akcí, vydávání textů, s výjimkou reklamních a náborových, poskytování on-line elektronických publikací, poskytování poradenství v oboru vzdělávání, organizování a vedení kongresů, kolokvií, konferencí a symposií, pořádání a vedení přednášek, vzdělávací služby ve zdravotnictví, pořádání vzdělávacích a informačních kurzů pro zaměstnance zdravotnictví i laickou veřejnost, nahrávání nosičů dat, překladatelské služby, plánování, pořádání, organizování a vedení školení, seminářů, večírků, workshopů, vzdělávacích a zábavních soutěží a pracovních setkání; (44) lékařské služby, farmaceutické služby, poskytování informací a poradenství v oblasti lékařství a farmacie, služby zdravotní péče, poskytování lékařského poradenství v oboru dermatologie, dermatologické služby pro léčbu onemocnění kůže.

(511) 35, 41, 44

(540)

**Trýbův dermatologický den**

(111) **387927**

(220) 06.05.2021

(320) 06.05.2021

(442) 23.06.2021

(151) 29.09.2021

(730) **ADW Logistic s.r.o.**, Pařízkova 681, Březová-Oleško, Březová, 25245, CZ

(740) Ing. Michal Jupa, patentový zástupce, Na Baních 1385, Praha 5 - Zbraslav, 15600

(210) O-571847

(510) (28) hračky, hry, sportovní potřeby a sportovní vybavení, vánoční ozdoby, vše spadající do třídy 28; (35) maloobchod-velkoobchod, export-import, internetový obchod (e-shop), vše s následujícími výrobky: hračky, hry, sportovní potřeby, koloběžky, hračky pro zahradu, výrobky z papíru, knihy, tiskoviny, puzzle, periodika, učební a školní potřeby, cestovní potřeby, dětský nábytek, výrobky ze skla, porcelánu, parfumerie, kosmetika, potravinářské výrobky všeho druhu, oděvy, šatstvo, prádlo, obuv, alkoholické nápoje, reklama, propagace, inzerce všemi druhy médií, rozšiřování reklamních předmětů, výstavní činnost pro komerční účely, marketing; (40) zpracování dřeva a dřevěných materiálů, truhlářská výroba.

(511) 28, 35, 40

(540)

**darovánek**

(111) **387928**

(220) 06.05.2021

(320) 06.05.2021

(442) 23.06.2021

(151) 29.09.2021

(730) **Mikolášová Rumlová Hana Ing.**, U Staré pošty 745, Frýdek-Místek, Místek, 73801, CZ

(210) O-571870

(591) Barevná

(510) (5) vitamínové a minerální doplňky pro domácí mazlíčky, potravinové doplňky pro domácí mazlíčky, potravinové doplňky pro domácí mazlíčky ve formě pamlsků; (31) krmivo, krmivo pro psy, krmiva a potrava pro zvířata, krmiva suchá pro zvířata, jedlé pochoutky pro zvířata, jedlé pochoutky ke žvýkání pro domácí zvířata; (35) maloobchodní prodej krmiva pro zvířata, maloobchod a velkoobchod s výrobky uvedenými výše ve třídě 5 a 31.

(511) 5, 31, 35

(540)



(111) **387929**

(220) 07.05.2021

(320) 07.05.2021

(442) 23.06.2021

(151) 29.09.2021

(730) **Menoušková Michaela Ondřejka**, Rodov 92, Smiřice, 50303, CZ

(740) PROPATENT, Ing. Vlasta Sedláčková, patentový zástupce, Pod Pekařkou 107/1, Praha 4, Podolí, 14700

(210) O-571874

(591) Barevná

(510) (35) propagační a inzertní činnost, reklama, kancelářské práce, subdodavatelské služby; (36) služby nemovitosti – odhady cen nemovitostí, realitní služby; (37) stavebnictví – stavby budov, inspekce stavebních projektů a instalační služby, rekonstrukce staveb, montáž, servis a opravy exteriérových a interiérových zařízení všeho druhu; (41) výchova a vzdělávání – přednášky na školách v rámci stavebního oboru, vzdělávací

kurzy; (42) architektonické studie, projekční činnost, inženýrská činnost, geodetické měření, stavební poradenství, architektonické návrhy, výzkum pro stavební účely, testování nebo výzkum v oblasti stavebnictví.

(511) 35, 36, 37, 41, 42  
(540)



(111) **387930**  
(220) 09.05.2021  
(320) 09.05.2021  
(442) 23.06.2021  
(151) 29.09.2021  
(730) **Grafitový důl Český Krumlov, spol. s r.o.**, Za Nádražím 199, Český Krumlov, Nádražní Předměstí, 38101, CZ  
(740) JUDr. Jaroslav Adam, třída Míru 146, Český Krumlov, Latrán, 38101  
(210) O-571906  
(591) Barevná  
(510) (39) automobilová doprava, doprava, doprava [doprava zboží], doprava zboží, doprava při prohlídkách památek, doprovázení cestujících, osobní doprava, parkování automobilů, přeprava, přeprava cestujících, pronájem automobilů, pronájem vozidel, sdílení automobilů, služby řidičů, taxi doprava, logistika v dopravě, navigační služby pro řidiče při cestování, odtahové služby při poruše vozidla, zprostředkování dopravy, zprostředkování přepravy.  
(511) 39  
(540)



(111) **387931**  
(220) 11.05.2021  
(320) 11.05.2021  
(442) 23.06.2021  
(151) 29.09.2021  
(730) **Kofola ČeskoSlovensko a.s.**, Nad Porubkou 2278/31a, Ostrava, Poruba, 70800, CZ  
(740) Rott, Růžička & Guttman a spol., Vyskočilova 1566, Praha 4, Michle, 14000  
(210) O-571954  
(591) Barevná  
(510) (32) nealkoholické nápoje, šumivé nealkoholické nápoje, vody (nápoje), sycené vody.  
(511) 32



(111) **387932**  
(220) 11.05.2021  
(320) 11.05.2021  
(442) 23.06.2021  
(151) 29.09.2021  
(730) **Hrdličková Klára Mgr.**, Přední 1080/3a, Brno, Černovice, 61800, CZ  
(210) O-571960  
(510) (35) informace o obchodních záležitostech, obchodní analýzy, poskytování informací o řízení obchodní činnosti, poradenství v oblasti obchodního řízení; (41) vzdělávací služby v oblasti práva; (45) advokátní a právní služby, konzultace v oblasti vedení sporů, konzultace vztahující se k dodržování ochrany údajů, informace vztahující se k právním službám, mediace (smírné řešení sporů), mimosoudní řešení sporů, monitorování ochranných známek (právní služby), ověřování právních dokumentů, poradenské služby v oblasti práva, poskytování právních informací, správa duševního vlastnictví, služby registrace společností.  
(511) 35, 41, 45  
(540)

**GALI LEGAL**

(111) **387933**  
(220) 11.05.2021  
(320) 11.05.2021  
(442) 23.06.2021  
(151) 29.09.2021  
(730) **CK BL Travel s.r.o.**, Václavské náměstí 808/66, Praha 1, Nové Město, 11000, CZ  
(740) Jindyne s.r.o., U Statku 77, Mnichovo Hradiště, Hněvousice, 29501  
(210) O-571963  
(510) (21) přenosné chladicí nádoby (neelektrické); (25) oděvy, obuv, pokrývky hlavy; (36) poradenské a zprostředkovací služby v oblasti cestovního pojištění; (39) služby v oblasti cestování a osobní doprava, dopravní informace, poradenské a rezervační služby; (41) služby v oblasti vzdělávání, zábavy a sportu, rezervace vstupenek na vzdělávací, zábavní a sportovní aktivity a akce a související rezervační služby; (43) dočasné ubytování, informace o dočasném ubytování, poradenské a rezervační služby.  
(511) 21, 25, 36, 39, 41, 43  
(540)

**Party Kýbl**

(111) **387934**  
(220) 12.05.2021  
(320) 12.05.2021  
(442) 23.06.2021  
(151) 29.09.2021  
(730) **Karásek Lukáš**, Ďáblická 1441, Praha 8, 18200, CZ  
**Ješetová Hana**, Březová 1439/58, Praha 8, Kobylisy, 18200, CZ  
(740) Hana Ješetová, Březová 1439/58, Praha 8, Kobylisy, 18200  
(210) O-571994  
(510) (37) stavba dočasných staveb a konstrukcí pro akce pod širým nebem; (40) pronájem elektrických generátorů a elektrocentrál, pronájem klimatizačních a chladicích zařízení, pronájem zařízení pro vytápění; (41) pronájem zařízení a vybavení ke kulturním vzdělávacím, zábavním, společenským a sportovním akcím, pronájem filmových a televizních dekorací a techniky, služby provozování filmového studia, pronájem sportovních zařízení,

pronájem zábavních zařízení a osvětlovací techniky pro společenské akce, pronájem diskotékových zařízení, zařízení hudební zábavy, přehlídky zábavní pyrotechniky, poradenství a konzultace v oblasti filmové produkce a zajištění podmínek pro práci filmových štábů, poradenství v oblasti plánování a organizování společenských, kulturních, sportovních, zábavních a vzdělávacích akcí; (43) pronájem nábytku, bytového zařízení, barového vybavení, pronájem nádobí a vybavení pro poskytování jídla a pití, pronájem přístrojů na vaření a vybavení pro catering, pronájem přechodného ubytování, pronájem přenosných staveb, stanů, pavilónů, jednacích místností; (44) pronájem mobilních toalet a sanitárního vybavení pro konání společenských, zábavních kulturních, sportovních a vzdělávacích akcí.

(511) 37, 40, 41, 43, 44

(540)



(111) **387935**

(220) 13.05.2021

(320) 13.05.2021

(442) 23.06.2021

(151) 29.09.2021

(730) **LERA Motors s.r.o.**, Kouty 12, Sukorady, 50801, CZ

(740) Mgr. PETR ŽIŽKA, LL.M., advokátní kancelář, Mgr. Petr Žížka LL.M., Sedláčkova 209/16, Plzeň, Vnitřní Město, 30100

(210) O-572014

(510) (12) čtyřkolky, dopravní prostředky pozemní, dvojkolová motorová vozidla, dvoukolová vozidla, elektrická jízdní kola, elektrické motocykly, elektrické skútry, elektrokola, mini motorčky, motocykly, motocykly na motokros, motokáry, motokrosové motocykly, motorčky, motorové skútry, samovyvažovací elektrické skútry, skútry, skútry (motocykly), koloběžky [vozidla], koloběžky [dopravní prostředky], motory motocyklů, dětské motocykly, pitbike, dětské čtyřkolky, elektrokoloběžky; (35) maloobchodní prodej jízdních kol, maloobchodní prodej vozidel, maloobchodní služby v oblasti příslušenství k jízdním kolům, velkoobchodní prodej vozidel, maloobchodní a velkoobchodní prodej dětských motocyklů, čtyřkolek, elektrokoloběžek, maloobchodní a velkoobchodní prodej motocyklů na motokros, maloobchodní a velkoobchodní prodej příslušenství pro výrobky uvedené výše ve třídě 12.

(511) 12, 35

(540)

**Leramotors**

(111) **387936**

(220) 13.05.2021

(320) 13.05.2021

(442) 23.06.2021

(151) 29.09.2021

(730) **Koča Martin**, č. p. 6, Rovná, 39501, CZ

(740) Mgr. PETR ŽIŽKA, LL.M., advokátní kancelář, Mgr. Petr Žížka LL.M., Sedláčkova 209/16, Plzeň, Vnitřní Město, 30100

(210) O-572015

(510) (9) zvukové kazety, zvukové záznamy, CD-ROMy, digitální hudba ke stažení, nahraná hudební videa, hudební zvukové záznamy, nahraná hudební DVD, obsah médií, digitální hudba (ke stažení) z internetu; (25) džínové bundy, mikiny, trička s potiskem, trička, trička [s krátkým rukávem], mikiny s kapucí, bundy, sportovní bundy, teplákové bundy; (41) živá hudba, hudební představení, hudební zábava, živé hudební koncerty, organizování hudební zábavy, uvádění hudebních koncertů, režie hudebních představení, produkce hudebních nahrávek, pořádání hudebních akcí, pořádání hudebních koncertů, divadelní představení, hudební vystoupení, živá vystoupení hudební kapely, hudební koncerty prostřednictvím rádia, zábavní vystoupení hudební skupiny, umělecké vedení hudebních vystoupení, organizování živých hudebních vystoupení, služby v oblasti vzdělávání, zábavy a sportu, informace týkající se kulturních aktivit, informace vztahující se k zábavě, karaoke, kulturní aktivity, organizace kulturních, zábavních a sportovních akcí, organizace představení ke kulturním účelům, organizace živých představení, organizování koncertů populární hudby, vydavatelské služby, skládání hudby, skládání písní, psaní

a skládání písní, služby v oblasti skládání hudby, skládání hudby pro třetí osoby, hudební nakladatelství, vydávání hudebních textů, vydávání hudebních děl, vydávání hudebních knih, zvuková, obrazová a multimediální produkce a fotografie, produkce hudebních videí, výroba zvukových a hudebních záznamů, konzultace o filmové a hudební produkci, výroba hudebních děl v nahrávacím studiu, služby v oblasti nahrávání v hudebních studiích, poskytování věkového ratingu televizního, filmového a hudebního obsahu, obsahu videí a videoher, uvádění hudebních představení, prezentace hudebních vystoupení, produkce hudebních koncertů, poskytování hudební zábavy vokálními skupinami.

(511) 9, 25, 41

(540)



(111) **387937**

(220) 13.05.2021

(320) 13.05.2021

(442) 23.06.2021

(151) 29.09.2021

(730) **Smarty CZ a.s.**, Olivova 2096/4, Praha 1, Nové Město, 11000, CZ

(740) Rott, Růžička & Guttman a spol., Vyskočilova 1566, Praha 4, Michle, 14000

(210) O-572016

(510) (35) maloobchodní a velkoobchodní služby v oblasti výrobků a služeb pro datovou komunikaci, služby zákaznických center v oblasti datové komunikace, obchodní služby pro mobilní operátory.

(511) 35

(540)



**Rozumíme chytrým věcem**

(111) **387938**

(220) 13.05.2021

(320) 13.05.2021

(442) 23.06.2021

(151) 29.09.2021

(730) **Smarty CZ a.s.**, Olivova 2096/4, Praha 1, Nové Město, 11000, CZ

(740) Rott, Růžička & Guttman a spol., Vyskočilova 1566, Praha 4, Michle, 14000

(210) O-572017

(510) (35) maloobchodní a velkoobchodní služby v oblasti výrobků a služeb pro datovou komunikaci, služby zákaznických center v oblasti datové komunikace, obchodní služby pro mobilní operátory.

(511) 35

(540)



**Rozumíme chytrým věcem**

- (111) **387939**  
(220) 13.05.2021  
(320) 13.05.2021  
(442) 23.06.2021  
(151) 29.09.2021  
(730) **Smarty CZ a.s.**, Olivova 2096/4, Praha 1, Nové Město, 11000, CZ  
(740) Rott, Růžička & Guttman a spol., Vyskočilova 1566, Praha 4, Michle, 14000  
(210) O-572018  
(510) (35) maloobchodní a velkoobchodní služby v oblasti výrobků a služeb pro datovou komunikaci, služby zákaznických center v oblasti datové komunikace, obchodní služby pro mobilní operátory.  
(511) 35  
(540)

 smarty.sk

- (111) **387940**  
(220) 13.05.2021  
(320) 13.05.2021  
(442) 23.06.2021  
(151) 29.09.2021  
(730) **Flexcraft s.r.o.**, Mučednická 945/3, Brno, Žabovřesky, 61600, CZ  
(740) KANIA, SEDLÁK, SMOLA, s.r.o., Mendlovo náměstí 907/1a, Brno, Staré Brno, 60300  
(210) O-572019  
(510) (29) maso, ryby, drůbež, zvěřina, sušené maso, masné výrobky, masové chipsy, masové tyčinky, masové proužky, masové plátky.  
(511) 29  
(540)

**MASLUP masové lupínky**

- (111) **387941**  
(220) 13.05.2021  
(320) 13.05.2021  
(442) 23.06.2021  
(151) 29.09.2021  
(730) **Smarty CZ a.s.**, Olivova 2096/4, Praha 1, Nové Město, 11000, CZ  
(740) Rott, Růžička & Guttman a spol., Vyskočilova 1566, Praha 4, Michle, 14000  
(210) O-572020  
(510) (35) maloobchodní a velkoobchodní služby v oblasti výrobků a služeb pro datovou komunikaci, služby zákaznických center v oblasti datové komunikace, obchodní služby pro mobilní operátory.  
(511) 35  
(540)

 smarty.eu

- (111) **387942**  
(220) 18.05.2021  
(320) 18.05.2021  
(442) 23.06.2021  
(151) 29.09.2021  
(730) **RESPILON Czech s.r.o.**, Nové sady 988/2, Brno, Staré Brno, 60200, CZ  
(740) Mgr. Marek Hylena, advokát, Staré náměstí 15, Česká Třebová, 56002  
(210) O-572096  
(510) (9) filtry do dýchacích masek, respirátory na filtraci vzduchu, dýchací masky (jiné než na umělé dýchání), laboratorní filtry; (10) chirurgické dýchací masky, ochranné dýchací masky pro lékařské použití, ochranné

dýchací masky na umělé dýchání, vložky do dýchacích masek k lékařskému použití, respirátory pro umělé dýchání, respirační masky k lékařskému použití, lékařské filtrační membrány, ochranné ústní masky pro lékařské použití; (11) prachové filtry, vodní filtry, klimatizační filtry, zařízení k filtraci vzduchu, vzduchové filtry, filtry na úpravu vody, filtry na čištění vzduchu; (19) sítě do oken (nekovové); (24) textilní filtrační materiály; (25) oděvy, obuv; (35) maloobchod a velkoobchod s těmito výrobky: filtry do dýchacích masek, respirátory na filtraci vzduchu, dýchací masky (jiné než na umělé dýchání), laboratorní filtry, chirurgické dýchací masky, ochranné dýchací masky pro lékařské použití, ochranné dýchací masky na umělé dýchání, vložky do dýchacích masek k lékařskému použití, respirátory pro umělé dýchání, respirační masky k lékařskému použití, lékařské filtrační membrány, ochranné ústní masky pro lékařské použití, prachové filtry, vodní filtry, klimatizační filtry, zařízení k filtraci vzduchu, vzduchové filtry, filtry na úpravu vody, filtry na čištění vzduchu, sítě do oken (nekovové), textilní filtrační materiály, oděvy, obuv, internetový obchod s těmito výrobky: filtry do dýchacích masek, respirátory na filtraci vzduchu, dýchací masky (jiné než na umělé dýchání), laboratorní filtry, chirurgické dýchací masky, ochranné dýchací masky pro lékařské použití, ochranné dýchací masky na umělé dýchání, vložky do dýchacích masek k lékařskému použití, respirátory pro umělé dýchání, respirační masky k lékařskému použití, lékařské filtrační membrány, ochranné ústní masky pro lékařské použití, prachové filtry, vodní filtry, klimatizační filtry, zařízení k filtraci vzduchu, vzduchové filtry, filtry na úpravu vody, filtry na čištění vzduchu, sítě do oken (nekovové), textilní filtrační materiály, oděvy, obuv, propagační a reklamní služby vztahující se k těmto výrobkům: filtry do dýchacích masek, respirátory na filtraci vzduchu, dýchací masky (jiné než na umělé dýchání), laboratorní filtry, chirurgické dýchací masky, ochranné dýchací masky pro lékařské použití, ochranné dýchací masky na umělé dýchání, vložky do dýchacích masek k lékařskému použití, respirátory pro umělé dýchání, respirační masky k lékařskému použití, lékařské filtrační membrány, ochranné ústní masky pro lékařské použití, prachové filtry, vodní filtry, klimatizační filtry, zařízení k filtraci vzduchu, vzduchové filtry, filtry na úpravu vody, filtry na čištění vzduchu, sítě do oken (nekovové), textilní filtrační materiály, oděvy, obuv, obchodní marketingové služby, zajišťování obchodních transakcí a obchodních kontaktů, poskytování informací týkajících se obchodu, benchmarking (hodnocení obchodně-organizačních postupů); (42) testování filtrů, konzultace vztahující se k filtrační technologii, výzkum a vývoj výrobků, navrhování a vývoj lékařských technologií, výzkum a vývoj pro farmaceutický průmysl, služby v oblasti výzkumu a vývoje, výzkum a vývoj v oblasti filtračních materiálů, výzkum a vývoj v oblasti respirátorů, poradenská činnost týkající se filtračních materiálů.

(511) 9, 10, 11, 19, 24, 25, 35, 42

(540)

**RESPILON**

- (111) **387943**  
(220) 07.08.2018  
(320) 07.08.2018  
(442) 23.06.2021  
(151) 29.09.2021  
(730) **Omnichannel World LLC**, 3219 East Camelback Road 511, PHOENIX, 85018, US  
(740) HAVEL & PARTNERS s.r.o., advokátní kancelář, Mgr. Robert Nešpůrek LL.M., advokát, Na Florenci 2116/15, Praha 1, Nové Město, 11000  
(210) O-572342  
(510) (25) oděvy, obuv, kloboučnické zboží, pánské oděvy, dámské oděvy, dětské oděvy, trička, šortky, mikiny s kapucí, mikiny, košile, čepice, baseballové čepice, kšilty, kšiltovky na golf, atletická obuv, plavky, bermudy, žabky, sandály, trička bez rukávů, části, příslušenství a vybavení veškerého výše uvedeného zboží; (41) zábava, sportovní a kulturní aktivity, organizování turnajů, organizování, pořádání a vedení sportovních akcí a turnajů, organizování, pořádání a vedení turnajů v plážovém volejbalu, provozování sportovních zařízení, poradenská a konzultační služby vztahující se k výše uvedenému

(511) 25, 41

(540)

**KING OF THE COURT**

### Zápisy licenčních smluv k ochranným známkám

V této kapitole jsou zveřejněny zápisy licenčních smluv podle ustanovení § 18 odst. 1 zákona č. 441/2003 Sb.

Číslo zápisu (111)	Vlastník (730)	Nabyvatel licence (791)	Druh licence (793)	Datum uzavření licenční smlouvy (793)	S účinností od data (580)
294294	KEZ o.p.s., Poděbradova 909, Chrudim, 53701, CZ	My Father's Hair s.r.o., Chudenická 1059/30, Praha 10, Hostivař, 10200, CZ	nevýhradní	27.09.2021	05.10.2021



### Přehled obnov zápisu ochranných známek

Kapitola obsahuje údaje o ochranných známkách, u kterých byl na žádost vlastníka obnoven zápis podle ustanovení § 28 odst. 2 zákona č. 441/2003 Sb.

Číselný přehled (111)											
150918	161193	161194	165176	173329	174077	174100	174369	174370	174794	175212	175728
176175	176624	176636	177193	179959	182047	182299	242780	242781	244815	245843	246067
246075	246101	246105	246673	247496	247506	247535	247613	247669	247804	248187	248273
248371	248375	248414	248454	249105	249674	250049	250265	250388	250528	251730	251900
252229	253412	253470	253819	254006	254007	254008	254054	254181	254182	254201	254598
254613	255510	255511	255673	255862	255863	256404	257132	258010	264905	264906	271487
275800	292200	292201	292342	322527	323592	323661	323742	323743	323744	323745	324125
324373	324374	324387	324420	324555	324556	324751	324940	324960	325122	325282	325354
325499	325500	325540	325600	325601	325602	325619	325634	325643	325644	325656	325730
325741	325805	325891	325905	326885	326886	326916	326967	326970	327160	327257	327261
327438	327531	327664	328010	328011	328105	328451	328736	329382	329474	329477	329632
329940	329941	329942	329943	330024	330216	330448	330621	330665	330784	330935	331221
331332	331550	331914	331981	333433	333977	334422	347220	349231	351840		

## Obnovy zápisu ochranných známek

(111) **150918**  
(220) 05.03.1952  
(151) 05.03.1952  
(540)

### NOVOPLAST

(730) **Fatra, a.s.**, třída Tomáše Bati 1541, Napajedla, 76361, CZ  
(510) (17) folie, desky, plotny a jiné tvarové výrobky ze změkčeného polyvinylchloridu.  
(511) 17  
(210) O-25391

(111) **161193**  
(220) 15.09.1972  
(151) 09.01.1973  
(540)



(730) **DIAMO, státní podnik**, Máchova 201, Stráž pod Ralskem, 47127, CZ  
(740) PATENTSERVIS Praha a.s., Na Podkovce 281/10, Praha 4, Podolí, 14700  
(510) (1) chemické výrobky pro průmyslové a vědecké účely: chemické koncentráty vzácných zemin a kovů, zejména uranu; (4) paliva: palivové články pro atomové elektrárny a jejich části; (7) stroje a obráběcí stroje: důlní dopravní prostředky, zejména důlní vozy a jejich části, důlní razicí stroje, zejména vrtací lafetové stroje, stroje na stříkání betonu, vibrační stroje dopravní a třídící, vibrační elektromotory, těžní zařízení, zejména těžní nádoby a těžní věže, ocelokonstrukce, důlní mechanizační prostředky, vyklápěče důlních vozů, naražedla, posunovače, rozduřovací stroje, zejména pro radiometrické rozduřování zařízení pro úpravny rud, zejména chemické úpravny rud na zpracování uranových rud spalovací pece; (9) přístroje a nástroje k vědeckým a laboratorním účelům: radiometry, detekční přístroje pro zjišťování radioaktivního záření, elektrická čidla technologické automaty, zejména sekvenční automaty a automatiky komplexních ochranných laboratorní přístroje pro měření radioaktivního záření, přístroje pro měření prašnosti, aerosolů, rozpadových produktů, přístroje pro analýzu plynů a ovzduší měřicí přístroje pro důlní provozy, stínící zařízení průmyslových a lékařských ozařovačů; (19) stavební výrobky: přenosné demontovatelné stavby, zejména pro průmyslovou potřebu prefabrikáty stavební dřevěné podložky a palety; (35) služby: podzemní inženýrské práce, zejména ražení inženýrských štol, tunelů a vodních přivaděčů, injektáže hornin, projektování báňských objektů, projektování úpraven, zejména chemických projektování technologických automatik geologicko-průzkumné práce geodetické a speciální důlně-měřické práce, projektování stavebních objektů, projektování inženýrských sítí, výzkumné a vývojové práce pro vyhledávání, těžbu a zpracování uranových rud, výzkumné a vývojové práce v oblasti jaderného paliva a palivových cyklů.  
(511) 1, 4, 7, 9, 19, 35  
(210) O-46477

(111) **161194**  
(220) 15.09.1972  
(151) 09.01.1973  
(540)

### DIAMO

(730) **DIAMO, státní podnik**, Máchova 201, Stráž pod Ralskem, 47127, CZ  
(740) PATENTSERVIS Praha a.s., Na Podkovce 281/10, Praha 4, Podolí, 14700  
(510) (1) chemické výrobky pro průmyslové a vědecké účely: chemické koncentráty vzácných zemin a kovů, zejména uranu; (4) paliva: palivové články pro atomové elektrárny a jejich části; (7) stroje a obráběcí stroje: důlní dopravní prostředky, zejména důlní vozy a jejich části, důlní razicí stroje, zejména vrtací lafetové stroje, stroje na stříkání betonu, vibrační stroje dopravní a třídící, vibrační elektromotory, těžní zařízení, zejména těžní nádoby a těžní věže, ocelokonstrukce, důlní mechanizační prostředky, vyklápěče důlních vozů, naražedla, posunovače, rozduřovací stroje,

zejména pro radiometrické rozduřování, zařízení pro úpravny rud, zejména chemické úpravny rud na zpracování uranových rud, spalovací pece; (9) přístroje a nástroje k vědeckým a laboratorním účelům: radiometry, detekční přístroje pro zjišťování radioaktivního záření, elektrická čidla, technologické automaty, zejména sekvenční automaty a automatiky komplexních ochranných laboratorní přístroje pro měření radioaktivního záření, přístroje pro měření prašnosti, aerosolů, rozpadových produktů, přístroje pro analýzu plynů a ovzduší měřicí přístroje pro důlní provozy, stínící zařízení průmyslových a lékařských ozařovačů; (19) stavební výrobky: přenosné demontovatelné stavby, zejména pro průmyslovou potřebu, prefabrikáty stavební, dřevěné podložky a palety; (35) služby: podzemní inženýrské práce, zejména ražení inženýrských štol, tunelů a vodních přivaděčů, injektáže hornin, projektování báňských objektů, projektování úpraven, zejména chemických, projektování technologických automatik, geologicko-průzkumné práce, geodetické a speciální důlně-měřické práce, projektování stavebních objektů, projektování inženýrských sítí, výzkumné a vývojové práce pro vyhledávání, těžbu a zpracování uranových rud, výzkumné a vývojové práce v oblasti jaderného paliva a palivových cyklů.

(511) 1, 4, 7, 9, 19, 35  
(210) O-46476

(111) **165176**  
(220) 18.11.1981  
(151) 08.09.1982  
(540)

### SHOGUN

(730) **Marui Ltd.**, Kobe, JP  
(740) Rott, Růžička & Guttman a spol., Vyskočilova 1566, Praha 4, Michle, 14000  
(510) (12) jízdní kola a jejich součásti a příslušenství.  
(511) 12  
(210) O-52448

(111) **173329**  
(220) 03.12.1991  
(151) 18.08.1993  
(540)

## S P O R T A G E

(730) **KIA MOTORS CORPORATION**, Seoul, KR  
(740) BOHEMIA PATENT, Ing. Jana Vandělíková, Petráská 1136/12, Praha 1, Nové Město, 11000  
(510) (12) osobní automobily, autobusy, nákladní vozy, mikrobusy, sportovní užitková vozidla, výklopné automobily, motocykly, jízdní kola, pneumatiky.  
(511) 12  
(210) O-65180

(111) **174077**  
(220) 15.10.1991  
(151) 12.11.1993  
(540)

### TRANE

(730) **Trane International Inc.**, 800-E Beaty Street, Davidson, 28036, NC, US  
(740) ZIVKO MIJATOVIĆ & PARTNERS s.r.o., Jugoslávských partyzánů 639/26, Praha 6, Bubeneč, 16000  
(510) (11) elektrostatické vzduchové filtry; mrazicí jednotky; ohřivače kapalin, vzduchu a vody; chladiče pro domácí, obchodní a průmyslové použití; zařízení pro přivádění vzduchu a ovládací jednotky pro chlazení, otop a větrání domácností, obchodních a průmyslových staveb a pro použití při obchodně zpracovatelských postupech; jednotky pro nasávání vzduchu; filtry; zvlhčovače, ventilátory; rozprašovače; směšovač a konvertory; zařízení pro konečnou úpravu vzduchu; jednotky regulace objemu vzduchu; chladič kondenzátorů; odpařovací zařízení; kompresory a absorbéry; kondenzační jednotky; jednotky spirálových ventilátorů; axiální a radiální ventilátory; pece; klimatizační zařízení a tepelná čerpadla; výměníky tepla pro použití při přenosu tepla v průmyslu a obchodu a části těchto zařízení.

(511) 11  
(210) O-64159

(111) **174100**  
(220) 15.10.1991  
(151) 18.11.1993  
(540)



(730) **Trane International Inc.**, 800-E Beaty Street, Davidson, 28036, NC, US  
(740) ZIVKO MIJATOVIC & PARTNERS s.r.o., Jugoslávských partyzánů 639/26, Praha 6, Bubeneč, 16000

(510) (11) elektrostatické vzduchové filtry; mrazicí jednotky; ohřivače kapalin, vzduchu a vody; chladiče pro domácí, obchodní a průmyslové použití; zařízení pro přivádění vzduchu a ovládací jednotky pro chlazení, otop a větrání domácností, obchodních a průmyslových staveb a pro použití při obchodně zpracovatelských postupech; jednotky pro nasávání vzduchu; filtry; zvlhčovače; ventilátory; rozprašovače; směšovač a konvertory; zařízení pro konečnou úpravu vzduchu; jednotky regulace objemu vzduchu; chladič kondenzátory; odpařovací zařízení; kompresory a absorbéry; kondenzační jednotky; jednotky spirálových ventilátorů; axiální a radiální ventilátory; pece; klimatizační zařízení a tepelná čerpadla; výměníky tepla pro použití při přenosu tepla v průmyslu a obchodu; části těchto zařízení.

(511) 11  
(210) O-64160

(111) **174369**  
(220) 27.12.1991  
(151) 16.12.1993  
(540)

### FUGACID

(730) **Acidotechna spol. s r.o.**, Michelská 12a, Praha 4, 14000, CZ  
(740) Advokátní kancelář - Mgr. Petr Žižka, LL.M., Mgr. Petr Žižka LL.M., Sedláčkova 209/16, Plzeň, Vnitřní Město, 30100  
(510) Pojiva pro stavební a izolační účely, pokládací spárovací a stěrkovací tmely a malty.  
(511) 17, 19  
(210) O-65608

(111) **174370**  
(220) 27.12.1991  
(151) 16.12.1993  
(540)

### ACIMAL

(730) **Acidotechna spol. s r.o.**, Michelská 12a, Praha 4, 14000, CZ  
(740) Advokátní kancelář - Mgr. Petr Žižka, LL.M., Mgr. Petr Žižka LL.M., Sedláčkova 209/16, Plzeň, Vnitřní Město, 30100  
(510) Výplně a pojiva pro stavební a izolační účely, spárovací pokládací a stěrkovací tmely a malty.  
(511) 17, 19  
(210) O-65609

(111) **174794**  
(220) 06.12.1991  
(151) 07.02.1994  
(540)



(730) **EMEL BRATISLAVA, s.r.o.**, Švabinského 21, Bratislava, 85101, SK  
(740) Rott, Růžička & Guttman a spol., Vyskočilova 1566, Praha 4, Michle, 14000  
(510) Vývoj a predaj softwaru, programových produktov, služby spojené s vývojom a predajom softwaru a programových produktov, sprostredkovanie, kúpa, predaj a prenájom výpočtovej techniky, elektroniky, techniky na prenos dát, automatizačnej, meracej a vyhodnocovacej techniky, nákup a predaj elektrotechniky, elektroniky, hardwaru, optoelektroniky a fotoprístrojov, práce a služby spojené s vizuálnym /grafickým/ rozlišovaním odolnosti voči poruchám, deformáciám, zabezpečenie prác a služieb v oblasti designu, reklamná činnosť a obchodné činnosti.  
(511) 9, 16, 35, 41, 42  
(210) O-65260

(111) **175212**  
(220) 29.11.1991  
(151) 11.03.1994  
(540)

### LABELCHEM

(730) **RNDr. Jiří Záborský, CSc.**, Jablonecká 26, Praha 9, 19000, CZ  
(510) Chemické výrobky pro vědecké a průmyslové účely, přípravky pro mytí, odmašťování a povrchovou úpravu a pro různá užití v laboratořích a průmyslu, přípravky čisticí, konzervační, dezinfekční a dezodorační, přípravky pomocné textilní, barvářské, kožedělné a mořidla, antikorozi a impregnační nátěry, zdravotnické přístroje a potřeby, zařízení pro mytí a odmašťování, elektrické a elektronické přístroje k vědeckým, laboratorním a průmyslovým účelům, klimatizační a větrací zařízení a měřicí a ovládací zařízení.  
(511) 1, 2, 3, 9, 10, 11  
(210) O-65100

(111) **175728**  
(220) 29.11.1991  
(151) 14.04.1994  
(540)



(730) **Dosenbach - Ochsner AG**, Allmendstrasse 25, Dietikon, CH  
(740) Vsetečka Zelený Švorčík a partneři, advokátní a patentová kancelář, JUDr. Michal Havlík, advokát, Hájkova 1406/2, Praha 2, Nové Město, 12000  
(510) (25) obuv a obuvnické zboží.  
(511) 25  
(210) O-65108

(111) **176175**  
(220) 09.01.1992  
(151) 10.05.1994  
(540)



(730) **Pavel Hajzler - REPROSERVIS**, Křížová 4, Brno, 60300, CZ  
(740) A. Holas & partner, Patentová a známková kancelář, Ing. Mgr. Hana Holasová, Křížová 105/4, Brno, Staré Brno, 60300  
(510) Kopírovací stroje, faxy, telefony, tiskárny, počítače, skartační přístroje, stroje pro záznam, přenos a reprodukci zvuku a obrazu, psací stroje, zapisovací pokladny; servis kopírovacích strojů a faximilní techniky.  
(511) 9, 37  
(210) O-65790

(111) **176624**  
(220) 06.11.1991  
(151) 19.05.1994  
(540)



(730) **Josef Říha - REY**, Slezská 111, Praha 3, 13000, CZ  
(740) JUDr. Aleš Zábrš, advokát, Na Beránce 57/2, Praha 6, Dejvice, 16000  
(510) Výrobky z kovů a plastů a textilu převážně pro sportovní činnost.  
(511) 8, 17, 25  
(210) O-64550

(111) **176636**  
(220) 27.12.1991  
(151) 20.05.1994  
(540)



(591) Barevná  
(730) **MEDIA BOHEMIA a.s.**, Bělehradská 299/132, Praha 2, Vinohrady, 12000, CZ  
(740) JUDr. Olga Erhartová, advokátka, Rýznerova 1160/2, Praha 6, Suchdol, 16500  
(510) Rozhlasové vysílání, provozování nahrávacího studia, reklamní činnost, pořádání a zprostředkování kulturních a společenských akcí.  
(511) 35, 41  
(210) O-65885

(111) **177193**  
(220) 19.08.1992  
(151) 07.06.1994  
(540)



(730) **TOP AUDITING, s.r.o.**, Koliště 1965/13a, Brno, Černá Pole, 60200, CZ  
(740) PROPATENT, Ing. Vlasta Sedláčková, patentový zástupce, Pod Pekařkou 107/1, Praha 4, Podolí, 14700  
(510) (36) auditorská činnost a související služby, zpracování transformačních a privatizačních projektů, finanční analýzy.  
(511) 36  
(210) O-70969

(111) **179959**  
(220) 21.05.1992  
(151) 28.09.1994  
(540)

### ABRA

(730) **ABRA Software a.s.**, Jeremiášova 1422/7b, Praha 5, Stodůlky, 15500, CZ  
(740) PROPATENT, Ing. Vlasta Sedláčková, patentový zástupce, Pod Pekařkou 107/1, Praha 4, Podolí, 14700  
(510) Počítačové programy, manuály a diskety, vývoj programů.  
(511) 9, 16, 42  
(210) O-68697

(111) **182047**  
(220) 14.05.1992  
(151) 03.01.1995  
(540)



(591) Barevná  
(730) **Czech Radio Center a.s.**, Pařížská 130/26, Praha 1, Josefov, 11000, CZ  
(740) Mgr. Stanislav Holec LLM, Jungmannova 745/24, Praha 1, Nové Město, 11000  
(510) Přístroje a nástroje vědecké, navigační, geodetické, elektrické, fotografické, kinematografické, optické, pro vážení, měření, signalizaci, kontrolu (inspekci), záchranu a výuku; přístroje pro záznam, přenos, reprodukci zvuku nebo obrazu; nosiče magnetických záznamů, akustické disky; automatické distributory a mechanismy pro přístroje, u nichž se platí předem; registrační pokladny, kalkulačky a vybavení pro zpracování informací a počítače; hasicí přístroje. Vzácné kovy a jejich slitiny a výrobky z těchto kovů nebo jimi pokovené zahrnuté ve tř. 14; klenoty, bižuterie, vzácné kameny; hodinářství a chronometrické přístroje. Papír, lepenka a produkty z těchto materiálů, zahrnuté ve tř. 16; tiskařské výrobky; zboží pro vazbu knih; fotografie; papírenské zboží; lepidla na papír a pro domácnost; materiál pro umělce; štetce; psací stroje a potřeby pro kancelář (s výjimkou nábytku); plastické materiály na obaly zahrnuté ve tř. 16; hrací karty; tiskařská písma; štočky. Kůže a imitace kůže, výrobky z těchto materiálů zahrnuté ve tř. 18; zvířecí kůže; cestovní kufrы a zavazadla; deštníky, slunečníky a hole; biče a sedlářské výrobky. Ošacení, obuv, kloboučnické výrobky. Hry, hračky; výrobky pro gymnastiku a sport zahrnuté ve tř. 28; vánoční ozdoby. Publikační činnost; řízení obchodních záležitostí; obchodní správa. Distribuce prospektů, vzorků. Novinová abonentní služba pro veřejnost. Porady, informace nebo zpravodajství o obchodních záležitostech. Organizace výstav za účelem obchodním nebo reklamním. Pojišťování; finanční záležitosti; peněžní záležitosti; správa nemovitostí. Stavebnictví a opravy; instalační služby. Telekomunikace. Tiskové a informační agentury. Komunikace pomocí počítačových terminálů.

Transport; balení a uskladnění zboží; organizace cestování. Distribuce novin, rezervace míst pro cestování a divadla. Úpravy materiálů. Montáž video-pásek, vydávání fotografií. Výchova; výuka; zábava; sportovní a kulturní činnost; vydávání knih, časopisů; půjčování knih; produkce divadel, filmů; umělecké agentury; pronájem filmů fonografických záznamů, projekčních přístrojů pro kina a příslušenství pro dekoraci divadel; organizace soutěží ve výchově nebo v zábavě; organizace a provádění kolokvií, konferencí, kongresů; organizace výstav za účelem kulturním nebo výchovným. Restauranty (stravování); odborné konzultace a provádění plánů bez vztahů k vedení záležitostí; pronájem přístupu k databázi; reportérské služby; filmování na video-pásky; správa výstavišť.

(511) 9, 14, 16, 18, 25, 28, 35, 36, 37, 38, 39, 40, 41, 42  
(210) O-68546

(111) **182299**  
(220) 06.08.1992  
(151) 11.01.1995  
(540)



(730) Czech Radio Center a.s., Pařížská 130/26, Praha 1, Josefov, 11000, CZ  
(740) Mgr. Stanislav Holec LLM, Jungmannova 745/24, Praha 1, Nové Město, 11000  
(510) Služby propagační a pomocné, služby při provozu a obchodu, služby - výměna zpráv (rozhlas, televize apod.).  
(511) 35, 38  
(210) O-70742

(111) **242780**  
(220) 10.10.2001  
(151) 22.03.2002  
(540)



(730) Autila, a.s., Cihlářská 643/19, Brno - Veverí, 60200, CZ  
(740) Mgr. Lukáš Dlabáček, patentový zástupce, Bolzanova 5, Brno, 61800  
(510) (11) zařízení a výrobky pro vaření, pečení, smažení, topení, ohřívání, chlazení, větrání, úpravu vzduchu, úpravu a rozvod vody, zařízení na výrobu páry, vše pro kuchyňské i průmyslové účely a pro všechny druhy paliv, a to včetně náhradních dílů a příslušenství, například kamna, pece, plynové, elektrické a kombinované sporáky, sporáky na tuhá paliva, vařidlové desky, trouby, grily, plynové kotle, průtokové ohřivače vody, elektrické vyhřívané zásobníky vody, plynová a elektrická topidla, odsavače par, mikrovlnné trouby, rošty, pánve a topinkovače, ledničky, mrazničky, chladničky, varné konvice, kávovary, elektrické fritézy, elektrické vařiče, inhalační přístroje, s výjimkou přístrojů pro lékařské účely; (21) drobné přenosné výrobky, náčiní a nádoby na vaření, pečení, smažení, topení, ohřívání, chlazení, na výrobu páry, a to včetně náhradních dílů a příslušenství, vše pro kuchyňské účely a spadající do této třídy; (35) obstaravatelská a zprostředkovatelská činnost v oblasti obchodu, exportu a importu, pomoc při řízení velkoobchodní a maloobchodní činnosti firem, obchodní administrativa, kancelářské práce, obchodně zastupitelská činnost v oblasti obchodu, propagace, reklama, inzerce a služby spojené s provozováním obchodní činnosti, poskytování obchodních informací; (37) montáž, servis, oprava a údržba všech výrobků uvedených ve tř. 11 a 21;

(39) zásilková obchodní činnost, doprava, přeprava, skladování, balení a distribuce všech uvedených výrobků; (42) výzkum, vývoj, projekce, konstrukce a poradenská činnost v oblasti všech výrobků uvedených ve třídách 11 a 21.

(511) 11, 21, 35, 37, 39, 42  
(210) O-172268

(111) **242781**  
(220) 10.10.2001  
(151) 22.03.2002  
(540)



(730) Autila, a.s., Cihlářská 643/19, Brno - Veverí, 60200, CZ  
(740) Mgr. Lukáš Dlabáček, patentový zástupce, Bolzanova 5, Brno, 61800  
(510) (11) zařízení a výrobky pro vaření, pečení, smažení, topení, ohřívání, chlazení, větrání, úpravu vzduchu, úpravu a rozvod vody, zařízení na výrobu páry, vše pro kuchyňské i průmyslové účely a pro všechny druhy paliv, a to včetně náhradních dílů a příslušenství, například kamna, pece, plynové, elektrické a kombinované sporáky, sporáky na tuhá paliva, vařidlové desky, trouby, grily, plynové kotle, průtokové ohřivače vody, elektrické vyhřívané zásobníky vody, plynová a elektrická topidla, odsavače par, mikrovlnné trouby, rošty, pánve a topinkovače, ledničky, mrazničky, chladničky, varné konvice, kávovary, elektrické fritézy, elektrické vařiče, inhalační přístroje, s výjimkou přístrojů pro lékařské účely; (21) drobné přenosné výrobky, náčiní a nádoby na vaření, pečení, smažení, topení, ohřívání, chlazení, na výrobu páry, a to včetně náhradních dílů a příslušenství, vše pro kuchyňské účely a spadající do této třídy; (35) obstaravatelská a zprostředkovatelská činnost v oblasti obchodu, exportu a importu, pomoc při řízení velkoobchodní a maloobchodní činnosti firem, obchodní administrativa, kancelářské práce, obchodně zastupitelská činnost v oblasti obchodu, propagace, reklama, inzerce a služby spojené s provozováním obchodní činnosti, poskytování obchodních informací; (37) montáž, servis, oprava a údržba všech výrobků uvedených ve tř. 11 a 21; (39) zásilková obchodní činnost, doprava, přeprava, skladování, balení a distribuce všech uvedených výrobků; (42) výzkum, vývoj, projekce, konstrukce a poradenská činnost v oblasti všech výrobků uvedených ve třídách 11 a 21.

(511) 11, 21, 35, 37, 39, 42  
(210) O-172270

(111) **244815**  
(220) 27.03.2001  
(151) 24.06.2002  
(540)



(730) I.T.C. LIMITED, Virginia House, 37 Chowringhee, Calcutta, IN  
(740) Rott, Růžička & Guttman a spol., Vyskočilova 1566, Praha 4, Michle, 14000  
(510) (34) zpracovaný tabák, cigarety, kuřácké potřeby, zápalky.  
(511) 34  
(210) O-165804

(111) **245843**  
(220) 13.08.2001  
(151) 29.07.2002  
(540)

### CHEETAH

- (730) **FAIVELEY TRANSPORT CZECH a.s.**, U Přivaděče 1315/3, Plzeň, Černice, 32600, CZ  
(740) Poláček & kol., Ing. Jiří Poláček, Dominikánská 287/6, Plzeň, Vnitřní Město, 30100  
(510) (6) drobné zámečnické výrobky, kovové konstrukce, svařované součásti strojů a přístrojů, vodící lišty, čepy, spojky a přichytky pro kabely, kladky, kování, kovové šrouby, matice šroubové, nátrubky, nosníky kovové, objímky kovové, kovové skříňky, příruby, šrouby, šrouby spojovací pro kabely, západky, zářezky; (7) elektrické trakční stroje a přístroje, alternátory, cívký, dynamo, elektrické generátory, hřídele pro stroje, hřídelové spojky, pohonné mechanismy, elektrické motory, ovládací mechanismy pro stroje, mechanické a pneumatické hnací stroje, ojnice, ozubená kola, písty pro válce, pružiny, převodové hřídele, převody pro stroje, pohonné mechanismy jiné než pro vozidla, převodové mechanismy, regulátory, hydraulická ovládací zařízení, kartáče uhlíkové, kladky, kryty, kloubové spojky, kola strojů, kryty, stříkací pistole, brusky, čerpadla, generátory, elektrické mlýnky, frézky, vysavače prachu, hevery, hoblovky, kompresory, kladkostroje, obráběcí stroje, kuchyňské stroje elektrické, lisy, ložiska, mandly, míchačky, myčky na nádobí, nástroje (části strojů), pily, pluhý, pračky, sekačky na trávu, skříně (části strojů), soukolí, spojovací části (části strojů), svařovací stroje, šicí stroje, šrotovníky, vrtáčky; (9) automatické řízení pro vozidla, elektromagnetické cívký, elektrické spojky, svorky, konektory, krabice odbočné, elektrické kolektory, světelná signalizace, vypínače, vypínače, rozvaděče, měřicí zařízení, omezovače, pojistky, jističe, regulátory elektrické, rozvodné panely, rozvodné a spínací skříně, spojovací skřínky, svorkovnice, transformátory, tlumivky, trolejové sběrače; (12) konvertory (měniče) pro tramvaje, trolejbusy a elektrické lokomotivy a jejich části spadající do této třídy; (37) opravy elektrických strojů a přístrojů.  
(511) 6, 7, 9, 12, 37  
(210) O-170487

(111) **246067**  
(220) 12.10.2001  
(151) 29.07.2002  
(540)

### KUBELIK TRIO

- (730) **Fiala Karel Mgr.**, Zahradní 1332, Roztoky, 25263, CZ  
(740) Mgr. Roman Fojtásek, advokát, Vinohradská 6, Praha 2, 12000  
(510) (9) zvukové, zvukově-obrazové a obrazové nosiče nahrané i nenahrané, zejména CD-ROMy, digitální videodisky, laserové optické disky a magneticky kódované disky; (16) neperiodické a periodické tiskoviny a publikace, zejména odborné publikace a noty, plakáty, prospekty a propagační materiály a předměty z papíru, letáky, brožury, obtisky, pexesa, pohlednice, fotografie a dopisnice, knihy a knihařské výrobky, ozdobné předměty z papíru; (35) reklamní, inzertní a propagační činnost, obchodní informační činnost, pořádání reklamních a obchodních výstav a předváděcích akcí zboží a služeb, distribuce zboží k reklamním účelům, obchodní a zprostředkovatelské služby v oboru polygrafie, obchodní zastoupení tuzemských a zahraničních firem, rozmnožovací služby; (41) nakladatelská a vydavatelská činnost v oboru odborných, vzdělávacích a uměleckých tiskovin, publikací, zpráv a informací, zvukových, zvukově-obrazových a obrazových nosičů, obstaravatelská a zprostředkovatelská činnost v daném oboru, produkční, agenturní a zprostředkovatelská činnost v oblasti kultury, pořádání a management koncertní a zábavní činnosti, hudebních, hudebně-dramatických a dramatických pořadů, koncertní činnost, pořádání uměleckých a zábavních soutěží, nahrávky zvukových nosičů a zvukově-obrazových a obrazových záznamů, půjčování a pronájem nahraných zvukových, zvukově-obrazových a obrazových záznamů, hudebnin, hudebních nástrojů, výchovná činnost v oblasti kultury, poradenská a konzultační činnost v oblasti kultury, zejména v oboru hudební, hudebně-dramatické a dramatické tvorby a hudebnin.  
(511) 9, 16, 35, 41  
(210) O-172368

(111) **246075**  
(220) 15.10.2001  
(151) 29.07.2002  
(540)

### COMPANION

- (730) **Arysta LifeScience North America, LLC**, 15401 Weston Park Way, Suite 150, Cary, 27513, NC, US  
(740) Společná advokátní kancelář Všetečka Zelený Švorčík Kalenský a Partneři, JUDr. Petr Kalenský, Hálkova 2, Praha 2, 12000  
(510) (5) pesticidy, insekticidy, fungicidy a herbicidy - vše pro použití v zemědělství, zahradnictví, lesnictví, domovech a zahradách.  
(511) 5  
(210) O-172429

(111) **246101**  
(220) 18.10.2001  
(151) 29.07.2002  
(540)

### DECOTRON

- (730) **David Joura**, Salmova 10, Blansko, 67801, CZ  
(740) Ing. Libor Markes, patentový zástupce, Grohova 145/54, Brno, Veverí, 60200  
(510) (3) prostředky k čištění, leštění, odmašťování a broušení, prostředky k odstraňování pájecích past a adheziv.  
(511) 3  
(210) O-172637

(111) **246105**  
(220) 19.10.2001  
(151) 29.07.2002  
(540)

*Křispý Křeme*

- (730) **HDN Development Corporation**, 370 Knollwood Street, Suite 500, Winston-Salem, NC, US  
(740) KOREJZOVA LEGAL v.o.s., JUDr. Petra Sauvage de Brantes, advokátka, Korunní 810/104, Praha 10, Vinohrady, 10100  
(510) (30) káva, čaj, kakao, kávové náhražky, koblíhy, koblíhy neplněné (donuty), koláče, buchty, pirožky, dorty, sladké šišky, bochánky, briošky, žemle, bagety, moučníky a jemné pečivo všeho druhu, směs pro přípravu koblíh a donutů; (42) poskytování jídla a pití, restaurační služby zaměřené na provozování specializovaných restaurací nabízejících koblíhy všeho druhu (donuty), koláče, buchty, pirožky, dorty, sladké šišky, bochánky, briošky, žemle, bagety, moučníky a jemné pečivo, kávu, džus, kakao a nápoje.  
(511) 30, 42  
(210) O-172899

(111) **246673**  
(220) 25.09.2001  
(151) 26.08.2002  
(540)

### SMP

- (730) **NOVATO spol. s r.o.**, Uralská 770/6, Praha 6, 16000, CZ  
(740) Ing. Marie Smrčková, patentový zástupce, Velflíkova 1431/10, Praha 6, Dejvice, 16000  
(510) (3) mýdla, sprejový mycí prostředek, mycí prostředek pro mytí rukou za sucha bez použití vody určený např. pro průmysl a opravárenství.  
(511) 3  
(210) O-171865

(111) 247496  
(220) 07.11.2001  
(151) 24.09.2002  
(540)



**Haasová  
Menha RT**

(730) **Libor Menhart**, Sluhov 10, Kolinec, 34142, CZ  
(740) Müller Václav, patentový zástupce, Filipova 2016, Praha 4, 14800  
(510) (17) plastové výlisky, plastové výrobky a součástky pro různé druhy průmyslu jež spadají do této třídy, termosety, výrobky z gumy, kaučuku jako např. těsnící kroužky z pryže, gumové zátky a jiné pryžové výlisky, fólie, desky, tyče a pásy z plastických hmot, izolační materiály a hmoty tepelné a zvukové, termoizolační pásy holé, laminované s hliníkovou fólií, PET fólií, opatřené samolepicí vrstvou, termoizolační trubice, obalové materiály z pěnového polyethylenu, spadající do této třídy; (20) výrobky z plastických hmot a z pěnového polyethylenu, jako těsnící uzávěry spadající do této třídy; (37) provádění tepelných izolací zejména ve stavebnictví.  
(511) 17, 20, 37  
(210) O-173467

(111) 247506  
(220) 09.11.2001  
(151) 24.09.2002  
(540)

**CRDi**

(730) **Hyundai Motor Company**, 231, Yangjae-Dong, Seocho-Gu, Seoul, KR  
(740) PATENTSERVIS Praha a.s., Na Podkovce 281/10, Praha 4, Podolí, 14700  
(510) (12) vozidla, zejména osobní automobily, dodávková auta, výklopné vozíky, nákladní automobily, autobusy, sportovní auta, chladicí auta, přívěsy, naftové motory pro pozemní vozidla a benzinové motory pro pozemní vozidla.  
(511) 12  
(210) O-173543

(111) 247535  
(220) 14.11.2001  
(151) 24.09.2002  
(540)



(730) **Dr. Jiří Holý - POLYGLASS RAKOVNÍK**, Senomaty 94, Rakovník, 27031, CZ  
(740) Ing. Václav Kratochvíl, Husníkova 2086/22, Praha 5, Stodůlky, 15800  
(510) (1) epoxydové, akrylátové, syntetické, umělé, nenasycené polyesterové a vinyl-esterové pryskyřice jako surovina, gelcoat (probarvená pryskyřice); (7) stříkací a aplikační stroje pro výrobu kompozitů, balící a barvicí stroje, pletací stroje, spřádací a dopřádací stroje, navíjecí zařízení, obráběcí stroje, řezací stroje, válečky a pomůcky pro laminování; (17) epoxydové, akrylátové, syntetické, umělé, nenasycené polyesterové a vinyl-esterové pryskyřice jako polotovary, skleněná vlákna jako izolační materiál; (21) skleněná vlákna jiná než na izolační a textilní účely; (22) sklená vlákna na textilní užití, skelné rohože (materiál ze surových vláken), příze, rovingy; (39) autobusová a automobilová doprava, cestovní kancelář, organizování cest a zprostředkování dopravy.  
(511) 1, 7, 17, 21, 22, 39  
(210) O-173771

(111) 247613  
(220) 30.11.2001  
(151) 24.09.2002  
(540)

**ZEMAN ART**

(730) **ZEMAN ART s.r.o.**, Česká 361, Kopřivnice, 74221, CZ  
(740) HM PARTNERS s.r.o., Ing. Zdeněk Michálek, Štefánikova 1163/12, Kopřivnice, 74221  
(510) (4) osvětlovací látky, zejména voskové a gelové svíčky; (6) kovové výrobky, zejména zvony, zvonky, umělecko-průmyslové předměty z kovů obecných, jako sošky, nádoby a pod; (11) přístroje pro osvětlení, zejména svítidla neelektrická; (15) hudební nástroje, jako bubny, gongy apod; (16) výrobky z papíru i recyklovaného, zejména poznámkové bloky, notesy, složky dopisního papíru, obrazy, malby, kresby ruční, výrobky z tvarované, lisované a nasávané papíroviny, koláže a pod., obrázky, tužky; (18) kůže, slunečníky, deštníky, tašky cestovní, sportovní, ruksaky; (19) umělecké předměty z kamene a mramoru; (20) umělecké předměty ze dřeva i tropického, bambusu, vosku, sádry, plastických hmot, zejména sošky, náční stolní, kuchyňské, zrcadla, doplňkový nábytek i kovový, jako stoly, stolíky, podstavce, držáky, květinové stolky apod., výrobky košíkářské, jako rohože, rohožky, výrobky slaměné z úpletů, vějíře, vyřezávané rámy na obrazy a zrcadla a další podobné umělecké předměty; (21) umělecké výrobky ze skla a keramiky, zejména sošky, nádoby, skleničky a jiné ozdobné předměty; (24) tkaniny a textilní výrobky, zejména tapiserie ručně tkané, goblény; (25) kloboučnické zboží, zejména klobouky a jiné pokrývky hlavy i splétané z pásků a zdobené; (26) galanterní zboží, zejména umělé květiny, listovní, ovoce a další podobné zboží; (35) reklamní a propagační činnost, zejména lepená reklama, potisk reklamních předmětů, pomoc při obchodní činnosti, zejména zpracování databáze firem, obchodní administrativa, zejména tisk výročních zpráv a jiných obchodních informací.  
(511) 4, 6, 11, 15, 16, 18, 19, 20, 21, 24, 25, 26, 35  
(210) O-174291

(111) 247669  
(220) 10.12.2001  
(151) 24.09.2002  
(540)

**www.premio.cz**

(730) **AT Computers a.s.**, Těšínská 1970/56, Ostrava, Slezská Ostrava, 71000, CZ  
(740) Ing. Pavel Nádvořník s.r.o., Klínová 620/1, Ostrava, Hulváky, 70900  
(510) (35) reklama (on line) na počítačové komunikační síti, on-line inzerce, vyhledávání informací v počítačových souborech, pronájem reklamního času ve všech komunikačních médiích, poskytování obchodních informací a služeb pomocí internetu, zprostředkování internetového obchodu, komerční využití internetu v oblastech komerčních internetových médií a vyhledávacích služeb, prezentace uživatelů na stránkách Word Wilde Web v počítačové síti Internet, systemizace informací do počítačových databází; (38) provozování počítačových sítí, telekomunikační služby, poskytování telekomunikačního připojení do světové počítačové sítě, služby zabezpečující vstup do telekomunikačních sítí, telekonferenční služby, poskytování uživatelského přístupu do světové počítačové sítě, pronájem přístrojů pro přenos zpráv, služby zabezpečující audiovizuální komunikaci prostřednictvím informačních a telekomunikačních sítí, např. počítačové sítě Internet, satelitu, poskytování přístupu k Internetu, rozšiřování, zveřejňování a přenos informací prostřednictvím informačních a telekomunikačních prostředků a sítí, satelitů, výměna a šíření informací a zpráv prostřednictvím telekomunikační sítě, datové sítě, informační nebo komunikační nebo elektronické techniky, komunikace pomocí terminálů, telegrafu, dálnopisu, telefonu, mobilních telekomunikačních síťových služeb s využitím drátového vedení a nebo satelitů a nebo mikrovlnného spojení a nebo radiového spojení, elektronická pošta, počítačový přenos obrazu a zvuku, komunikace a transakce v síti, komunikace pomocí počítačových terminálů; (39) skladování údajů a dokumentů elektronicky

uložených; (40) elektronická ediční činnost v malém (DTP služby), digitální tvorba obrazů na výstupních zařízeních; (41) poskytování (on-line) počítačových her z počítačových sítí, vydávání (on-line) knih a časopisů v elektronické formě, poskytování elektronických publikací on-line (bez možnosti kopírování), nahrávání nosičů zvukových nebo obrazově zvukových, převádění médií do elektronické podoby a jejich šíření, půjčování nahraných zvukových nebo obrazově zvukových záznamů, tvorba a šíření audiovizuálních děl; (42) tvorba software, regenerace počítačových dat, programování, software-návrhy, převod a konverze počítačových programů a údajů (kromě fyzické konverze), převod a konverze údajů a dokumentů z fyzických médií na elektronická média, tvorba a údržba počítačových stránek (WEB) pro zákazníky, hostování na počítačových stránkách (WEB), instalace počítačových programů, návrh počítačových systémů, programování internetových databázových systémů a internetových aplikací, konstrukce www prezentací a řešení www serverů, aktualizace počítačových programů, údržba počítačových programů, pronájem času na přístup do počítačových databází, elektronická grafická ediční činnost v malém (DTP služby), grafická digitální tvorba obrazů na výstupních zařízeních, technické studie v oblasti počítačů a internetových vybavení, vyhledávací služby, výzkum a vývoj a tvorba systémů pro elektronické obchodování včetně příslušného software a hardware, know-how pro oblast elektronického obchodování a informačních technologií, programování internetových databázových systémů a internetových aplikací, programování multimediálních aplikací, vytváření a modelování 3D animací, interaktivních a grafických programů, počítačové animace a vizualizace, zhotovení kopií počítačových programů.

(511) 35, 38, 39, 40, 41, 42  
(210) O-174580

(111) **247804**  
(220) 24.01.2002  
(151) 24.09.2002  
(540)

## ZLAŤÁKY

(730) MEDIA BOHEMIA a.s., Bělehradská 299/132, Praha 2, Vinohrady, 12000, CZ  
(740) JUDr. Olga Erhartová, advokátka, Rýznerova 1160/2, Praha 6, Suchdol, 16500  
(510) (38) rozhlasové vysílání; (41) tvorba rozhlasových pořadů.  
(511) 38, 41  
(210) O-175837

(111) **248187**  
(220) 05.10.2001  
(151) 29.10.2002  
(540)



(730) URODA POLSKA Spółka z ograniczoną odpowiedzialnością, ul. Niecała 9, lok. U1, Warszawa, 00-098, PL  
(740) Kania, Sedlák, Smola, s.r.o., Mendlovo náměstí 907/1a, Brno, Staré Brno, 60300  
(510) (3) přípravky pro bělení, oleje pro toaletní účely, opalovací přípravky (kosmetika), parfémovaná voda, parfémové květinové (základní látky), pleťová voda pro kosmetické účely, přípravky pro péči o nehty, pudr na líčení, rtěnky, šampony, tužky na obočí, vlasy (barviva), voda po holení, líčidla, mýdla, dezodoranty pro osobní hygienu, čistící prostředky, barvy (kosmetika), kolínská voda, vlasové vody, ambra (parfumerie), holicí mýdlo, koupelové soli nikoliv pro medicínské účely, lak na vlasy, lak na nehty, mléko čistící (pro toaletní účely), mandlové mléko pro kosmetické účely, mascara (barvy a stíny na oční víčka a řasy), toaletní přípravky, toaletní voda, tužky kosmetické, alkálie prachové (amoniak, čistící prostředky), dezodorační mýdlo, kosmetika, kosmetické neceséry, krémy kosmetické, krémy na kůži, lak (přípravky na odstraňování), výtažky z

květín (parfumerie), líčidla, kosmetické přípravky na obočí; (4) průmyslové oleje a tuky; (5) výrobky lékárnické, veterinářské, dezinfekční přípravky pro hygienické účely, dezodoranty jiné než pro osobní hygienu, koupele (bahno), dezinfekční přípravky pro WC, léčivé přípravky do koupelí, soli koupelové léčivé, vitaminové přípravky.

(511) 3, 4, 5  
(210) O-172158

(111) **248273**  
(220) 30.10.2001  
(151) 29.10.2002  
(540)



(730) BUDĚJOVICKÝ MĚŠŤANSKÝ PIVOVAR a. s., Lidická 458/51, České Budějovice, 37054, CZ  
(740) PatentCentrum Sedlák & Partners s.r.o., Okružní 2824, České Budějovice, České Budějovice 3, 37001  
(510) (32) pivo.  
(511) 32  
(210) O-173198

(111) **248371**  
(220) 23.11.2001  
(151) 29.10.2002  
(540)

## C.I.E.B.

(730) C.I.E.B. Kahovec, spol. s r.o., Pod hloubětínskou zastávkou 356/20, Praha 9, Hrdlořezy, 19000, CZ  
(740) Ing. Václav Kratochvíl, Husníkova 2086/22, Praha 5, Stodůlky, 15800  
(510) (12) sedadla pro dopravní prostředky pozemní a ostatní části a příslušenství dopravních prostředků zař. ve tř. 12, bezpečnostní pásy pro sedadla vozidel, bezpečnostní sedačky, čalounění vozidel, karoserie vozidel, zavazadlové nosiče pro vozidla, opěrky hlavy na sedadla vozidel, stínidla proti slunci pro automobily; (35) zprostředkovatelská činnost v oblasti obchodu, obchodní nebo podnikatelské informace, průzkum trhu, poradenství v obchodní činnosti; (37) stavitelství, údržba a oprava motorových vozidel, čalounění, stavební informace, montáž, údržba a opravy strojů; (39) silniční motorová doprava, pronájem automobilů, informace o dopravě, služby v dopravě a přepravě; (41) provozování sportovního oddílu, informace o možnostech rekreace a zábavy, výchovně zábavné a klubové služby, organizování sportovních soutěží, provozování sportovních zařízení, školení, poskytování konzultací v oblasti výchovy, sportu a zábavy, vzdělávací informace; (42) hostinská činnost, průmyslový design, tvorba software, projektování, technický průzkum, vývoj a výzkum nových výrobků.  
(511) 12, 35, 37, 39, 41, 42  
(210) O-174065



(111) **248375**  
(220) 26.11.2001  
(151) 29.10.2002  
(540)

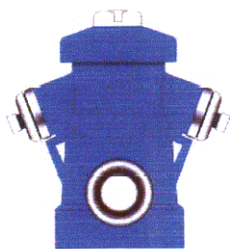

(591) Barevná  
(730) **Ing. Petr Plichta**, Na Pláni 311, Ústí nad Labem, 40340, CZ  
(510) (35) činnost ekonomického poradce; (36) investorská činnost; (42) projektová činnost ve výstavbě, inženýrská činnost, poradenská činnost v oblasti vodního hospodářství.  
(511) 35, 36, 42  
(210) O-174086

(111) **248414**  
(220) 30.11.2001  
(151) 29.10.2002  
(540)

### BARISTA

(730) **Starbucks Corporation**, 2401 Utah Avenue South, Seattle 98134, WA, US  
(740) Všeťečka Zelený Švorčík a partneři, advokátní a patentová kancelář, JUDr. Otakar Švorčík, advokát, Hádkova 1406/2, Praha 2, Nové Město, 12000  
(510) (7) stroje a obráběcí stroje, motory s výjimkou motorů pro pozemní vozidla, spojky a zemědělské nástroje, kromě nástrojů poháněných ručně, elektrické kávomlýnky pro domácí a komerční použití; (11) přístroje pro osvětlení, topení, výrobu páry, pro vaření, přístroje chladicí, pro sušení, ventilaci, rozvod vody a sanitární zařízení, elektrické přístroje, zvláště stroje na espresso a na kávu pro domácí a/nebo komerční využití.  
(511) 7, 11  
(210) O-174313

(111) **248454**  
(220) 10.12.2001  
(151) 29.10.2002  
(540)

### PREMIO

(730) **AT Computers a.s.**, Těšínská 1970/56, Ostrava, Slezská Ostrava, 71000, CZ  
(740) Ing. Pavel Nádvorník s.r.o., Klínová 620/1, Ostrava, Hulváky, 70900  
(510) (9) výpočetní technika všeho druhu včetně periferních zařízení a komunikačních zařízení, telekomunikační technika všeho druhu včetně interface pro spojení s výpočetní technikou, počítače-hardware včetně počítačových doplňků, uživatelské počítače, přenosné počítače, mikropočítače, mikroprogramové vybavení, notebooky a laptopy, polovodiče, mikroprocesory, integrované obvody, sady počítačových čipů, základní deska počítače a přídatné desky, deska na počítačovou grafiku, hardware pro počítačovou síť, adaptéry pro počítačovou síť, přepínače, směrovače a vedlejší ústředny, počítačové periférie a elektronické zařízení na použití s počítači, počítačové klávesnice, kulový ovladač, zařízení počítačové myši, počítačové vstupní zařízení, monitory, video přístroje, desky s plošnými spoji na video, produkty videosystémů, přístroje a zařízení pro záznam, zpracování, příjem, reprodukci, přenos, modifikaci, komprimování a dekomprimování, vysílání, mísení a nebo rozšiřování zvuku, videozáznamů, obrázků, grafiky a dat, algoritmy na komprimování a dekomprimování dat, přístroje na zkoušení a kalibrování počítačových součástek, set-top boxes (část hardware spojeného s televizním přijímačem, jemuž umožňuje propojení s Internetem, jinými kabelovými/digitálními zdroji a tak fungovat jako počítač), počítačové programy na řízení sítě, počítačové obslužné programy, systémový software na provoz počítačů, počítačové programy na záznam, zpracování, příjem, reprodukci, přenos, modifikaci, komprimování a dekomprimování, počítačové programy na vytváření webovských stránek, počítačové programy na přístup a použití internetu, přístroje pro zpracování informací, nosiče dat magnetické,

magnetická média, nosiče dat optické, nosiče zvukových nahrávek, nosiče software, videokazety, CD disky, kancelářská technika - tiskárny, telefony, faxy, kopírovací stroje, skartovače, přístroje a nástroje vědecké, přístroje a nástroje navigační, přístroje a nástroje geodetické a přístroje pro bezdrátovou telegrafii, přístroje fotografické, kinematografické, optické, včetně promítačů obrazů a zvětšovací přístrojů, přístroje a nástroje k měření a vážení, přístroje a nástroje signalizační, přístroje a nástroje pro účely záchranné a učební, přístroje pro záznam a reprodukci mluveného slova, rozhlasové a televizní přijímače a vysílače, satelitní přijímače, gramofony, audiovizuální technika všeho druhu, magnetofony všeho druhu, kancelářské stroje děrovací, zařízení na zpracování dat, zapisovací pokladny a počítací stroje, přenosné propojovací mezipřipojení pro hlavní počítače, měřicí přístroje a nástroje, měřicí přístroje se záznamovými prvky, měřiče elektrický a elektrické měřicí přístroje, elektrické a elektronické zařízení pro výpočet a předávání statistických údajů a informací, jakož i pro dohled, ověřování a dálkové ovládání průmyslových operací, informační systémy, elektrotechnické přístroje; (37) montáž, opravy, instalace elektrických strojů a přístrojů, opravy a instalace elektrických spotřebičů, opravy a instalace kancelářských strojů a přístrojů, montáž, servis, údržba a opravy počítačového vybavení a veškeré výpočetní techniky, opravy a instalace reprodukční techniky, servisní a montážní služby pro elektrické a elektronické přístroje a zařízení, instalace počítačových sítí, odrušování elektrických přístrojů; (38) komunikace pomocí počítačových terminálů; (42) projektování, projektování elektrických zařízení, studie projektů, inženýrské práce, pronájem počítačového software, pronájem výpočetní techniky, tvorba software, regenerace počítačových dat, programování, software-návrhy, návrh počítačových systémů, převod a konverze počítačových programů a údajů (kromě fyzické konverze), převod a konverze údajů a dokumentů z fyzických médií na elektronická média, tvorba a údržba počítačových stránek (WEB) pro zákazníky, hostování na počítačových stránkách (WEB), instalace počítačových programů, programování internetových databázových systémů a internetových aplikací, vytváření a modelování 3D animací, tvorba multimediálních dokumentů, prezentací, aplikací, katalogů, apod., zhotovování kopií počítačových programů, konstrukce WWW prezentací a řešení WWW serverů, počítačové animace a vizualizace, aktualizace počítačových programů, údržba počítačových programů, pronájem času na přístup do počítačových databází, tvorba informačních databází, elektronických časopisů, periodik, knih, grafické práce včetně počítačové grafiky, grafický design, tiskárny, tisky litografické, ofsetový tisk, technické kreslení, konzultační a poradenská činnost v oblasti informatiky, poradenská činnost v oblasti výpočetní techniky.

(511) 9, 37, 38, 42  
(210) O-174579

(111) **249105**  
(220) 17.08.2001  
(151) 25.11.2002  
(540)



(730) **ČES - Českobudějovická elektromontážní společnost, s.r.o.**, K. Světlé 2556, České Budějovice, 37004, CZ  
(740) PatentCentrum Sedlák & Partners s.r.o., Okružní 2824, České Budějovice, České Budějovice 3, 37001  
(510) (9) přístroje a nástroje vědecké, námořní, geodetické, elektrické, rozvaděče nízkého napětí, rozvodné panely a pulty, řídicí elektronická zařízení pro řízení technologických celků a budov, měřicí a regulační technika, přístroje fotografické, filmové, optické, pro vážení, signalizaci, kontrolu, záchranu a přístroje pro vyučování, přístroje pro záznam, převod, reprodukci zvuku nebo obrazu, nosiče zvukových, obrazových a datových záznamů, počítače, software na nosičích; (37) zprostředkovatelská činnost v oblasti stavebnictví, montáž, opravy, údržba a revize elektrických zařízení, instalace a opravy elektronických zařízení; (42) projektování elektrických zařízení, tvorba software.



irigátory pro lékařské účely, jehly na sešívání ran, jehly pro lékařské účely, kanyly a kapací lahvičky pro lékařské účely, kapátka pro lékařské účely, katetry, ketget, pomůcky pro kojení, kondomy, kroužky na prořezávání zubů, přístroje na měření krevního tlaku, kýlní pasy, lžice pro podávání léků, masážní rukavice z žíně, nádoby pro aplikaci léků, nože na kuří oka, odsávačky mateřského mléka, ortopedické pomůcky, ortopedická obuv a vložky do bot, vložky pro ploché nohy, ortopedické bandáže na zpevnění kloubů, ortopedické náhleníky, párátko na čištění uší, pesary, podkožní stříkačky, polštáře proti proleženinám, polštářky (uspávací) při nespavosti, prostěradla pro použití při inkontinenci, prostěradla sterilní chirurgická, roušky pro lékařské účely, punčochy na křečové žíly, rozprašovače a rozstříkovače pro lékařské účely, rukavice pro lékařské účely, skalpely, suspensory (bandáže), škrabadla na jazyk, špachtle krční, tampóny do uší pro lékařské účely, teploměry pro lékařské účely, tonometry pro měření krevního tlaku, urologické přístroje a nástroje, vaky na led pro lékařské účely, zubní přístroje a nástroje, zrcátka pro chirurgy, zubolékařská zrcátka, hygienické a ortopedické pomůcky včetně bandáží pro lékařské účely; (44) diagnostická, léčebná a preventivní péče v oborech interní lékařství, chirurgie, neurologie, provoz elektroencefalografu, ortopedie, krční, nosní, ušní, foniatrie, psychiatrie, psychologie, rehabilitace, tuberkulózní a respirační nemoci, urologie, oční, rentgenodiagnostika, biochemie, gynekologie, kožní, všeobecné lékařství, pediatrie a dorostové lékařství, imunologie a alergologie, zubní, provozování lékárn.

(511) 5, 10, 44  
(210) O-178189

(111) **250528**  
(220) 23.04.2002  
(151) 30.12.2002  
(540)

### Rádio BLANÍK - Přátelské rádio

(730) MEDIA BOHEMIA a.s., Bělehradská 299/132, Praha 2, Vinohrady, 12000, CZ  
(740) JUDr. Olga Erhartová, advokátka, Rýznerova 1160/2, Praha 6, Suchdol, 16500  
(510) (35) propagační činnost, reklama; (38) spoje (komunikace) - zejména vysílání vědeckých, vzdělávacích, výchovných, zábavných, hudebních, sportovních, kulturních a jiných rozhlasových programů; (41) zábava, kulturní aktivity.  
(511) 35, 38, 41  
(210) O-179142

(111) **251730**  
(220) 17.04.2002  
(151) 24.02.2003  
(540)

### Rádio BLANÍK - Pohoda domova

(730) MEDIA BOHEMIA a.s., Bělehradská 299/132, Praha 2, Vinohrady, 12000, CZ  
(740) JUDr. Olga Erhartová, advokátka, Rýznerova 1160/2, Praha 6, Suchdol, 16500  
(510) (35) propagační činnost, reklama; (38) spoje (komunikace), vysílání vědeckých, vzdělávacích, výchovných, zábavných, hudebních, sportovních, kulturních a jiných rozhlasových programů; (41) zábava, kulturní aktivity.  
(511) 35, 38, 41  
(210) O-178981

(111) **251900**  
(220) 15.05.2002  
(151) 24.02.2003  
(540)



(591) Barevná  
(730) VP trend s.r.o., Lidická 1013, Kladno - Dubí, 27203, CZ  
(740) Ing. Jupa Francis, patentový zástupce, Měchenická 4, Praha 4, 14100  
(510) (6) klepadla na dveře, dveřní kování kovové, poštovní vhozy kovové; (9) dveřní kukátka; (19) stavební materiály nekovové, plastové dveřní výplně, nekovové stavební a dveřní konstrukce, sklo stavební, sklo izolační pro stavby, sklo mozaikové, alabastrové, pískované a ostatní sklo zařazené do této třídy.  
(511) 6, 9, 19  
(210) O-179780

(111) **252229**  
(220) 23.10.2001  
(151) 24.03.2003  
(540)



(730) TVAR COM, spol. s r.o., Škroupova 4256/1, Brno, 63600, CZ  
(510) (6) kovové stavební materiály; (19) stavební materiály nekovové, výrobky z betonu; (37) stavebnictví; (42) projektová činnost spojená s činností autorizovaných inženýrů a techniků, služby inženýrů, kteří jsou pověřeni vypracováním zpráv.  
(511) 6, 19, 37, 42  
(210) O-172969

(111) **253412**  
(220) 21.06.2002  
(151) 28.04.2003  
(540)



Zemědělský svaz  
České republiky

(591) Barevná  
(730) Zemědělský svaz České republiky, Hyberská 1613/38, Praha 1, Nové Město, 11000, CZ  
(740) PATENTSERVIS Praha a.s., Na Podkovce 281/10, Praha 4, Podolí, 14700  
(510) (35) analýza nákladů, hospodářské a ekonomické prognózy, obchodní a podnikatelské informace, analýzy nákupních cen, služby a poradenství v obchodní činnosti, podnikatelské poradenství; (42) právnícké komerční služby a právnícké poradenství.  
(511) 35, 42  
(210) O-181215

(111) **253470**  
(220) 09.07.2002  
(151) 28.04.2003  
(540)



(591) Barevná  
(730) **Buchmann Marie**, Sandstrasse 1 B, 535757 Sankt Augustin, DE  
(510) (39) organizování cest; (41) zábava, kulturní aktivity; (43) restaurace (strava), dočasné ubytování.  
(511) 39, 41, 43  
(210) O-181685

(111) **253819**  
(220) 28.08.2002  
(151) 28.04.2003  
(540)

**ALUTOR**

(730) **ALUTOR L&B s.r.o.**, Dvoulátky 298/24, Praha 10, Strašnice, 10000, CZ  
(740) Ing. Jarmila Javořiková, Slunečná 4566, Zlín, 76005  
(510) (6) stavební materiály z kovů a slitin, kovové stavební profily a konstrukce, spojovací materiály z kovu, stavební kování, kovové žaluzie, vrata, mříže a rolety spadající do této třídy; (19) stavební materiály nekovové, plastové stavební profily a konstrukce, spojovací materiály z plastů, plastové či dřevěné žaluzie, vrata, mříže a rolety spadající do této třídy, stavební sklo, stavební dřevo; (37) stavebněmontážní služby, zejména servis a montáž vrat, žaluzií, mříží, rolet apod.  
(511) 6, 19, 37  
(210) O-182976

(111) **254006**  
(220) 23.09.2002  
(151) 28.04.2003  
(540)

**TAJFUN**

(730) **TECHKON, s.r.o.**, Mixova 165, Příbram, Příbram III, 26101, CZ  
(740) Ing. Jarmila Javořiková, Slunečná 4566, Zlín, 76005  
(510) (7) vibrační stroje pro průmyslové účely - vibrační třídíče, dopravníky, podavače, drtiče; (37) servis, montáž a opravy vibrační techniky.  
(511) 7, 37  
(210) O-183905

(111) **254007**  
(220) 23.09.2002  
(151) 28.04.2003  
(540)

**TORNÁDO**

(730) **TECHKON, s.r.o.**, Mixova 165, Příbram, Příbram III, 26101, CZ  
(740) Ing. Jarmila Javořiková, Slunečná 4566, Zlín, 76005  
(510) (7) vibrační stroje pro průmyslové účely - vibrační třídíče, dopravníky, podavače, drtiče; (37) servis, montáž a opravy vibrační techniky.  
(511) 7, 37  
(210) O-183906

(111) **254008**  
(220) 23.09.2002  
(151) 28.04.2003  
(540)



(730) **LADEX METAL, spol. s r.o.**, Fryčajova 607/165, Brno, Obrány, 61400, CZ  
(740) Ing. Jarmila Javořiková, Slunečná 4566, Zlín, 76005  
(510) (11) přístroje vzduchotechnické, pro ventilaci, klimatizaci, filtraci, sušení, topení, chlazení a jejich součásti; (37) servis, montáž a opravy vzduchotechniky, úklidové práce, zámečnictví - opravy; (40) zpracování a úprava kovů; (43) ubytovací služby.  
(511) 11, 37, 40, 43  
(210) O-183907

(111) **254054**  
(220) 30.09.2002  
(151) 28.04.2003  
(540)

**SEAP**

(730) **SEAP Rokycany s.r.o.**, Na Pátku 122, Rokycany, 33701, CZ  
(740) PROPATENT, Ing. Vlasta Sedláčková, patentový zástupce, Pod Pekařkou 107/1, Praha 4, Podolí, 14700  
(510) (35) obchodní management a podnikové poradenství, personální poradenství a poradenství při vedení podniků a v obchodní činnosti, včetně účetního, daňového a ekonomického poradenství; (37) instalace a opravy chladicího a klimatizačního zařízení, poplašných systémů (alarmů) proti vloupání, požárních hlásičů, telefonů, výtahů a zavlažovacích zařízení, stavby a opravy přístavů, přístavních hrází, skladů a továren, provádění izolací staveb; (42) zajišťování projektové činnosti, studií technických projektů, poradenství architektonické, v oblasti životního prostředí, poradenství v oblasti počítačového hardware.  
(511) 35, 37, 42  
(210) O-184108

(111) **254181**  
(220) 07.09.2001  
(151) 26.05.2003  
(540)

**Czech Business and Trade**

(730) **PP AGENCY s.r.o.**, Myslíkova 25/173, Praha 1, 11000, CZ  
(510) (16) periodické a neperiodické publikace, tiskoviny; (41) vydavatelská a nakladatelská činnost.  
(511) 16, 41  
(210) O-171249

(111) **254182**  
(220) 07.09.2001  
(151) 26.05.2003  
(540)

**Doing Business in the Czech Republic**

(730) **PP AGENCY s.r.o.**, Myslíkova 25/173, Praha 1, 11000, CZ  
(510) (16) periodické a neperiodické publikace, tiskoviny; (41) vydavatelská a nakladatelská činnost.  
(511) 16, 41  
(210) O-171252

(111) **254201**  
(220) 14.11.2001  
(151) 26.05.2003  
(540)

### POLYGLASS

(730) **Dr. Jiří Holý - POLYGLASS RAKOVNÍK**, Senomaty 94, Rakovník, 27031, CZ  
(740) Ing. Václav Kratochvíl, Husníkova 2086/22, Praha 5, Stodůlky, 15800  
(510) (7) stříkací a aplikační stroje pro výrobu kompozitů, balící a barvicí stroje, pletací stroje, sprádací a dopřádací stroje, navíjecí zařízení, obráběcí stroje, válečky a pomůcky pro laminování; (17) epoxydové, akrylátové, syntetické, umělé, nenasyčené polyesterové a vinyl-esterové pryskyřice jako polotovar, skleněná vlákna jako izolační materiál; (21) skleněná vlákna jiná než na izolační a textilní účely; (22) skelná vlákna na textilní užití, skelné rohože (materiál ze surových vláken), příze, rovingy; (39) autobusová a automobilová doprava, cestovní kancelář, organizování cest a zprostředkování dopravy.  
(511) 7, 17, 21, 22, 39  
(210) O-173772

(111) **254598**  
(220) 20.09.2002  
(151) 26.05.2003  
(540)

### RESTAURACE U ZLATÉHO LVA

(730) **Petr Kolář**, V cihelnách 102, Tábor, 39003, CZ  
(510) (43) restaurační a hostinská činnost.  
(511) 43  
(210) O-183832

(111) **254613**  
(220) 24.09.2002  
(151) 26.05.2003  
(540)



(730) **AVE a.s.**, Pod Barvířkou 747/6, Praha 5, 15000, CZ  
(510) (36) směnářenské služby; (43) ubytovací služby, stravovací služby.  
(511) 36, 43  
(210) O-183918

(111) **255510**  
(220) 24.09.2001  
(151) 28.07.2003  
(540)



(730) **Vodafone Group Plc**, Vodafone House, The Connection, Newbury, Berkshire RG14 2FN, GB  
(510) (9) elektrické, elektronické, telekomunikační a telefonní zařízení a přístroje, radiotelefony, mobilní telefony, zakódované karty, jednotky pro aktivování elektrických, elektronických a telekomunikačních zařízení a přístrojů, inteligentní karty, zařízení a přístroje pro datovou komunikaci, modemy, součásti zahrnuté ve třídě 9 pro všechna uvedená zboží, software pro

počítače, zařízení k zavádění vyzváněcích tónů a grafiky do mobilních telefonů; (16) papír a lepenka, tiskoviny, knihy, brožury, letáky a časopisy, týkající se telekomunikací, Internetu, výpočetních služeb a multimédií, psací potřeby, tištěné instrukční a školicí materiály, týkající se telekomunikací, Internetu, výpočetních služeb a multimédií, propagační a reklamní materiály, včetně plakátů, lepenkové opěrné konstrukce, dávkovače letáků, okenní obtisky, trojrozměrné lepenkové konstrukce a zboží vyráběné z papíru a lepenky, tištěné informace odebírané z webových stránek na Internetu; (38) služby související s telekomunikací, mobilní a pevnou telekomunikací a telefony, satelitní telekomunikací, celulární telekomunikací, rádiem a celulárními telefony, dálkovými přenosy textu a obrazů, dálkovým přenosem stránek a radiokomunikací, vysílání zpráv, přijímání a posílání, přenášení a přijímání rádiem, půjčování telefonních, rádiových, radiotelefonních přístrojů a přístrojů pro dálkové přenosy textu a obrazů, přenos dat rádiem, telekomunikací a satelitem, služby pro automatické odpovídání telefonem, služby pro osobní číslování, dočasné zajištění náhrady telekomunikačních přístrojů, v případě poruchy, ztráty nebo odcizení, zajištění služeb Internetu, v jednotlivých službách pro přístup k Internetu, služby pro virtuální hovorny zřízené prostřednictvím textových zpráv, telekomunikační informace (včetně webových stránek), služby v oblasti počítačových programů a jiných dat umožňujících telekomunikaci/přenos informací, služby elektronické pošty, poskytování služeb, pomocí nichž osoby požadující informace získají přístup k příslušným počítačovým databázím nebo webovým stránkám, zajišťování informací týkajících se nebo identifikujících telefonní a telekomunikační zařízení a přístroje, opatřování informací týkajících se telefonních uživatelů a účastníků, služby pro předávání, opatřování a zobrazování informací pro potřeby obchodu nebo domácností z databank, uložených v počítači, zajištění informací týkajících se uvedených služeb; (42) opatřování a pronajímání doby přístupu do počítačových databází, počítačových věstníků úřadů, počítačových sítí, interaktivních sítí počítačových komunikací, do elektronických publikací v různých oblastech, obchodních a servisních katalogů a informací a výzkumných a referenčních materiálů zpracovaných na počítači, půjčování počítačů, provádění konstrukcí, výkresů a psaní na zakázku, vše pro sestavení webových stránek na Internetu, služby pro počítačové konzultace, programování počítačů a vytváření software, poskytování služeb v oblasti datových systémů.

(511) 9, 16, 38, 42  
(210) O-171809

(111) **255511**  
(220) 24.09.2001  
(151) 28.07.2003  
(540)



(730) **Vodafone Group Plc**, Vodafone House, The Connection, Newbury, Berkshire RG14 2FN, GB  
(510) (9) elektrické, elektronické, telekomunikační a telefonní zařízení a přístroje, radiotelefony, mobilní telefony, zakódované karty, jednotky pro aktivování elektrických, elektronických a telekomunikačních zařízení a přístrojů, inteligentní karty, zařízení a přístroje pro datovou komunikaci, modemy, součásti zahrnuté ve třídě 9 pro všechna uvedená zboží, software pro počítače, zařízení k zavádění vyzváněcích tónů a grafiky do mobilních telefonů; (16) papír a lepenka, tiskoviny, knihy, brožury, letáky a časopisy, týkající se telekomunikací, Internetu, výpočetních služeb a multimédií, psací potřeby, tištěné instrukční a školicí materiály, týkající se telekomunikací, Internetu, výpočetních služeb a multimédií, propagační a reklamní materiály, včetně plakátů, lepenkové opěrné konstrukce, dávkovače letáků, okenní obtisky, trojrozměrné lepenkové konstrukce a zboží vyráběné z papíru a lepenky, tištěné informace odebírané z webových stránek na Internetu; (38) služby související s telekomunikací, mobilní a pevnou telekomunikací a telefony, satelitní telekomunikací, celulární telekomunikací, rádiem a celulárními telefony, dálkovými přenosy textu a obrazů, dálkovým přenosem stránek a radiokomunikací, vysílání zpráv,

přijímání a posílání, přenášení a přijímání rádiiem, půjčování telefonních, rádiových, radiotelefonních přístrojů a přístrojů pro dálkové přenosy textu a obrazů, přenos dat rádiiem, telekomunikací a satelitem, služby pro automatické odpovídání telefonem, služby pro osobní číslování, dočasné zajištění náhrady telekomunikačních přístrojů, v případě poruchy, ztráty nebo odcizení, zajištění služeb Internetu, v jednotlivých službách pro přístup k Internetu, služby pro virtuální hovorny zřízené prostřednictvím textových zpráv, telekomunikační informace (včetně webových stránek), služby v oblasti počítačových programů a jiných dat umožňujících telekomunikaci/přenos informací, služby elektronické pošty, poskytování služeb, pomocí nichž osoby požadující informace získají přístup k příslušným počítačovým databázím nebo webovým stránkám, zajištění informací týkajících se nebo identifikujících telefonní a telekomunikační zařízení a přístroje, opatřování informací týkajících se telefonních uživatelů a účastníků, služby pro předávání, opatřování a zobrazování informací pro potřeby obchodu nebo domácností z databank, uložených v počítači, zajištění informací týkajících se uvedených služeb; (42) opatřování a pronajímání doby přístupu do počítačových databází, počítačových věstníků úřadů, počítačových sítí, interaktivních sítí počítačových komunikací, do elektronických publikací v různých oblastech, obchodních a servisních katalogů a informací a výzkumných a referenčních materiálů zpracovaných na počítači, půjčování počítačů, provádění konstrukcí, výkresů a psaní na zakázku, vše pro sestavení webových stránek na Internetu, služby pro počítačové konzultace, programování počítačů a vytváření software, poskytování služeb v oblasti datových systémů.

(511) 9, 16, 38, 42  
(210) O-171810

(111) **255673**  
(220) 21.06.2002  
(151) 28.07.2003  
(540)



(591) Barevná  
(730) **DORYS CZ, s.r.o.**, Brod 47, Příbram, 26101, CZ  
(740) Ing. Jupa Francis, patentový zástupce, Měchenická 4, Praha 4, 14100  
(510) (12) vozidla, dopravní prostředky pozemní, automobily osobní, dodávkové nákladní; (35) zprostředkovatelská, konzultační a poradenská činnost v oblasti obchodu, reklama a propagace prostřednictvím všech druhů médií, marketing, účetnictví a kancelářská práce; (39) spediční, silniční motorová doprava nákladní, kamionová doprava, doprava tuzemská i mezinárodní, skladování zboží, poradenská činnost v oblasti spediční, dopravy a s nimi spojených služeb.  
(511) 12, 35, 39  
(210) O-181223

(111) **255862**  
(220) 23.09.2002  
(151) 28.07.2003  
(540)

### TECHKON

(730) **TECHKON, s.r.o.**, Mixova 165, Příbram, Příbram III, 26101, CZ  
(740) Ing. Jarmila Javoříková, Slunečná 4566, Zlín, 76005  
(510) (7) vibrační stroje pro průmyslové účely - vibrační třídice, dopravníky, podavače, vrtiče; (11) přístroje pro chlazení, vibrofluidní chladničky, přístroje vzduchotechnické, přístroje pro sušení, topení a ohřev; (37) servis, montáž, opravy vibrační techniky, stavební sanace a sanace vlhkého zdiva.  
(511) 7, 11, 37  
(210) O-183904

(111) **255863**  
(220) 23.09.2002  
(151) 28.07.2003  
(540)



(730) **MESING, spol. s r.o.**, Šámalova 1537/60a, Brno, Židenice, 61500, CZ  
(740) Ing. Jarmila Javoříková, Slunečná 4566, Zlín, 76005  
(510) (9) přístroje pro měření, měřidla pro různé použití, délkoměry, snímače apod., přístroje pro vážení, kontrolu a signalizaci, přístroje pro záznam, převod a reprodukci obrazu nebo zvuku, přístroje pro zpracování informací, nosiče dat v elektronické podobě, elektrosoučástky všeho druhu uvedené v této třídě, elektrické vodiče-kabely, přístroje a nástroje pro vedení, přepínání, přeměnu, akumulaci, regulaci nebo řízení elektrického proudu; (37) instalace a opravy elektronických zařízení, elektrických strojů a přístrojů a měřící techniky; (42) konstrukční práce ve strojírenství.  
(511) 9, 37, 42  
(210) O-183909

(111) **256404**  
(220) 23.10.2001  
(151) 27.08.2003  
(540)



(730) **TVAR COM, spol. s r.o.**, Škroupova 4256/1, Brno, 63600, CZ  
(510) (6) kovové stavební materiály; (19) stavební materiály nekovové, výrobky z betonu.  
(511) 6, 19  
(210) O-172968

(111) **257132**  
(220) 20.11.2001  
(151) 29.09.2003  
(540)

### AUTOHITY

(730) **Jan Lazar**, Zdeňka Vavříka 3004, Ostrava - Bělský Les, 70030, CZ  
(740) PROPATENT, Ing. Vlasta Sedláčková, patentový zástupce, Pod Pekařkou 107/1, Praha 4, Podolí, 14700  
(510) (12) vozidla, dopravní prostředky pozemní, automobily; (35) zprostředkování obchodní činnosti, zejména obchodní management, obchodní operace, obchodní administrativní a kancelářské práce, poradenství v oblasti obchodu, organizace a ekonomiky podnikání; (36) služby finanční, leasing.  
(511) 12, 35, 36  
(210) O-173918

(111) **258010**  
(220) 10.01.2002  
(151) 29.10.2003  
(540)

**RADIO OLYMPIC**

(730) **První rozhlasová s.r.o.**, Bělehradská 299/132, Praha 2, Vinohrady, 12000, CZ  
(740) JUDr. Olga Erhartová, advokátka, Rýznerova 1160/2, Praha 6, Suchdol, 16500  
(510) (16) kancelářské potřeby; (18) výrobky z kůže a imitace kůže, deštníky a slunečníky; (25) oděvy; (35) propagační činnost, reklama, pomoc při řízení obchodní činnosti, obchodní administrativa, kancelářské práce.  
(511) 16, 18, 25, 35  
(210) O-175435

(111) **264905**  
(220) 24.07.2002  
(151) 04.08.2004  
(540)



(730) **EKO-KOM, a.s.**, Na Pankráci 1685/17, Praha 4, 14021, CZ  
(740) JUDr. Tomáš Dobříchovský Ph.D., advokát, Opletalova 1015/55, Praha 1, Nové Město, 11000  
(510) (1) chemické výrobky určené pro průmysl, vědu a fotografii, jakož i pro zemědělství, zahradnictví a lesnictví: umělé pryskyřice v surovém stavu, plastické hmoty v surovém stavu, hnojiva pro půdu, hasící přístroje (složení), prostředky pro kalení a letování kovů, chemické výrobky určené ke konzervování potravin, tříslicí materiály, lepidla pro průmysl; (2) barvy, nátěry, laky, ochranné výrobky proti korozi a proti deteriorizaci dřeva, barviva, mořidla, přírodní pryskyřice v surovém stavu, kovy listkové a práškové pro malíře, dekorativy a umělce; (3) přípravky pro bělení a jiné prací prostředky, přípravky pro čištění, leštění, odmašťování a broušení, mýdla, parfumerie, vonné oleje, kosmetika, vlasové vody (lotions), zubní pasty; (4) průmyslové oleje a tuky, mazadla, výrobky pro pohlcování, zavlažování a vázání prachu, paliva včetně benzínu pro motory a osvětlovací látky, svíčky, knoty na svícení; (5) farmaceutické a veterinářské výrobky, hygienické výrobky pro léčebné účely, diabetické přípravky pro léčebné účely, potraviny pro batolata, náplasti, obvazový materiál, materiály pro plombování zubů a pro zubní otisky, dezinfekční přípravky, výrobky pro hubení škodlivých zvířat, fungicidy, herbicidy; (6) obecné kovy a jejich slitiny, kovové stavební materiály, kovové stavební materiály přenosné, kovové materiály pro železnice, kovové kabely a dráty neelektrické, kovové potřeby zámečnické a klempířské, kovové trubky, sejfy, kovové výrobky, které nejsou uvedeny v jiných třídách, rudy; (7) stroje a obráběcí stroje, motory (s výjimkou motory pro pozemní vozidla), spojky a transmisní zařízení mimo ty, které jsou pro pozemní vozidla, zemědělské nástroje, kromě nástrojů poháněných ručně, líhňe pro vejce, třídiče odpadu, zařízení na třídění a zpracování odpadu; (8) nářadí a nástroje s ručním pohonem, nože, vidličky a lžice, sečné zbraně, břitvy; (9) přístroje a nástroje vědecké, námořní, geodetické, fotografické, filmové, optické, přístroje pro vážení, měření, signalizaci, kontrolu (inspekci), záchranu a přístroje pro vyučování, přístroje a nástroje pro vedení, přepínání, přeměnu, akumulaci, regulaci nebo řízení elektrického proudu, přístroje pro záznam, převod, reprodukci zvuku nebo obrazu, magnetické nosiče zvukových záznamů, gramofonové desky, automatické distributory a mechanismy pro přístroje a mince, zapisovací pokladny, počítačí stroje, přístroje pro zpracování informací a počítače, hasící přístroje; (10) přístroje a nástroje chirurgické, zubní a veterinářské, umělé údy, oči a zuby, ortopedické potřeby, materiál na sešívání ran; (11) přístroje pro osvětlení, topení, výrobu páry, pro vaření, přístroje chladící, pro sušení, ventilaci, rozvod vody a sanitární zařízení; (12) vozidla, dopravní prostředky pozemní, vzdušné nebo vodní; (13) střelné zbraně, střelivo (munice) a střely, výbušniny, ohňostroje; (14) vzácné kovy a jejich slitiny a výrobky z těchto látek nebo postříbeného nebo pozlaceného kovu, nejsou-li uvedeny v jiných třídách, klenoty,

bižuterie, drahokamy, hodinářské potřeby a chronometrické přístroje; (15) hudební nástroje; (16) papír, lepenka a výrobky z těchto materiálů, které nejsou zařazeny do jiných tříd, tiskárenské výrobky, potřeby pro knižní vazby, fotografie, papírenské zboží, lepidla pro papírenství nebo domácnost, materiál pro umělce, štetce, psací stroje a kancelářské potřeby (vyjímaje nábytek), učební a vyučovací pomůcky s výjimkou přístrojů, plastické obaly (nezařazené do jiných tříd), tiskařské typy, štočky; (17) kaučuk, gutaperča, guma, azbest, slída a výrobky z těchto materiálů, které nejsou zahrnuty do jiných tříd, polotovary z plastických hmot, materiály těsnící, ucpávací a izolační, ohebné trubky nekovové; (18) kůže, imitace kůže, výrobky z těchto materiálů, které nejsou zahrnuty do jiných tříd, kůže ze zvířat, kufry a zavazadla, deštníky, slunečníky a hole, biče a sedlářské výrobky; (19) stavební materiály nekovové, neohebné trubky nekovové pro stavebnictví, asphalt, smůla, přenosné konstrukce nekovové, nekovové pomníky; (20) nábytek, zrcadla, rámy, výrobky nejmenované v jiných třídách ze dřeva, korku, rákosu, vrbového proutí, z rohu, kosti, slonoviny, z kotic, želvoviny, jantaru, perleti, mořské pěny, náhražky všech těchto materiálů nebo náhražky z plastických hmot; (21) náčiní a nádoby pro domácnost nebo kuchyň (nikoliv z drahých kovů, ani postříbených nebo pozlacených kovů), hřebeny a mycí houby, kartáče (s výjimkou štetců), materiály pro výrobu kartáčů, čistící potřeby, drátky na čištění parket, sklo surové nebo opracované (s výjimkou stavebního skla), sklo, porcelán a majolika neobsažené v jiných třídách; (22) lana, provazy, síčky, stany, plachty, plachtoviny, pytle (neobsažené v jiných třídách), materiál na vycpávky (s výjimkou kaučuku nebo plastických hmot), textilní materiály ze surových vláken; (23) vlákna pro textilní účely; (24) tkaniny a textilní výrobky, které nejsou uvedeny v jiných třídách, pokrývky ložní a ubrusy; (25) oděvy, obuv, kloboučnické zboží; (26) krajky a výšivky, stuhy a tkaničky, knoflíky, háčky a očka, poutka - galanterie, špendlíky a jehly, umělé květiny; (27) koberce, rohožky, rohože, linoleum a jiné obklady podlah, tapety a stěny nikoliv textilní; (28) hry, hračky, potřeby pro gymnastiku a sport, které nejsou uvedeny v jiných třídách, vánoční ozdoby; (29) maso, ryby, drůbež a zvěřina, masové výtazky, ovoce a zelenina konzervované, sušené a zavařené, želé, džemy, vejce, mléko a mléčné výrobky, oleje a tuky jedlé; (30) káva, čaj, kakao, cukr, rýže, tapioka, ságo, kávové náhražky, mouka a přípravky z obilnin, chléb, pečivo, cukrovinky, zmrzlina, med, sirup melasový, droždí, prášky do těsta, sůl, hořčice, ocet, nálevy (k ochucení), koření, led pro osvěžení; (31) výrobky zemědělské, zahradnické, lesní a zmi neuvedené v jiných třídách, živá zvířata, čerstvé ovoce a zelenina, osivo, rostliny a přírodní květiny, krmivo pro zvířata, slad; (32) piva, minerální vody, šumivé nápoje a jiné nápoje nealkoholické, nápoje a šťávy ovocné, sirupy a jiné přípravky k zhotovování nápojů; (33) alkoholické nápoje (s výjimkou piv); (34) tabák, potřeby pro kuřáky, zápalky; (35) propagační činnost, reklama, pomoc při řízení obchodní činnosti, obchodní administrativa, kancelářské práce; (36) pojištění, služby finanční, služby peněžní, služby nemovitostní; (39) doprava, balení a skladování zboží, organizování cest; (40) zpracování materiálů, třídění odpadů a recyklovatelného materiálu, likvidace odpadu, spalování odpadu, poradenství v otázkách třídění odpadů a recyklovatelného materiálu a likvidace odpadu a spalování odpadů; (41) vzdělávání v otázkách třídění odpadů a recyklovatelného materiálu a likvidace odpadu a spalování odpadů; (42) vědecké a technologické služby a s nimi spojený výzkum a návrhy, průmyslové analýzy a výzkum, návrh a vývoj počítačového hardwaru a softwaru, poradenství v ochraně životního prostředí; (43) služby zajišťující stravování a nápoje, dočasné ubytování; (44) lékařské služby, veterinární služby, péče o hygienu a krásu osob a zvířat, zemědělské, zahradnické a lesnické služby.

(511) 1, 2, 3, 4, 5, 6, 7, 8, 9, 10, 11, 12, 13, 14, 15, 16, 17, 18, 19, 20, 21, 22, 23, 24, 25, 26, 27, 28, 29, 30, 31, 32, 33, 34, 35, 36, 39, 40, 41, 42, 43, 44  
(210) O-182105

(111) **264906**  
(220) 24.07.2002  
(151) 04.08.2004  
(540)



(730) **EKO-KOM, a.s.**, Na Pankráci 1685/17, Praha 4, 14021, CZ  
(740) JUDr. Tomáš Dobříchovský Ph.D., advokát, Opletalova 1015/55, Praha 1, Nové Město, 11000

(510) (1) chemické výrobky určené pro průmysl, vědu a fotografii, jakož i pro zemědělství, zahradnictví a lesnictví: umělé pryskyřice v surovém stavu, plastické hmoty v surovém stavu, hnojiva pro půdu, hasicí přístroje (složení), prostředky pro kalení a letování kovů, chemické výrobky určené ke konzervování potravin, tříslicí materiály, lepidla pro průmysl; (2) barvy, nátěry, laky, ochranné výrobky proti korozi a proti deteriorizaci dřeva, barviva, mořidla, přírodní pryskyřice v surovém stavu, kovy listkové a práškové pro malíře, dekoratéry a umělce; (3) přípravky pro bělení a jiné prací prostředky, přípravky pro čištění, leštění, odmašťování a broušení, mýdla, parfumerie, vonné oleje, kosmetika, vlasové vody (lotions), zubní pasty; (4) průmyslové oleje a tuky, mazadla, výrobky pro pohlavování, zavlakování a vázání prachu, paliva včetně benzínu pro motory a osvětlovací látky, svíčky, knoty na svícení; (5) farmaceutické a veterinářské výrobky, hygienické výrobky pro léčebné účely, diabetické přípravky pro léčebné účely, potraviny pro batolata, náplasti, obvazový materiál, materiály pro plombování zubů a pro zubní otisky, dezinfekční přípravky, výrobky pro hubení škodlivých zvířat, fungicidy, herbicidy; (6) obecné kovy a jejich slitiny, kovové stavební materiály, kovové stavební materiály přenosné, kovové materiály pro železnice, kovové kabely a dráty neelektrické, kovové potřeby zámečnické a klempířské, kovové trubky, sejfy, kovové výrobky, které nejsou uvedeny v jiných třídách, rudy; (7) stroje a obráběcí stroje, motory (s výjimkou motory pro pozemní vozidla), spojky a transmisní zařízení mimo ty, které jsou pro pozemní vozidla, zemědělské nástroje, kromě nástrojů poháněných ručně, lihné pro vejce, třídiče odpadu, zařízení na třídění a zpracování odpadu; (8) nářadí a nástroje s ručním pohonem, nože, vidličky a lžíce, sečné zbraně, břitvy; (9) přístroje a nástroje vědecké, námořní, geodetické, fotografické, filmové, optické, přístroje pro vážení, měření, signalizaci, kontrolu (inspekci), záchranu a přístroje pro vyučování, přístroje a nástroje pro vedení, přepínání, přeměnu, akumulaci, regulaci nebo řízení elektrického proudu, přístroje pro záznam, převod, reprodukci zvuku nebo obrazu, magnetické nosiče zvukových záznamů, gramofonové desky, automatické distributory a mechanismy pro přístroje a mince, zapisovací pokladny, počítačí stroje, přístroje pro zpracování informací a počítače, hasicí přístroje; (10) přístroje a nástroje chirurgické, zubní a veterinářské, umělé údy, oči a zuby, ortopedické potřeby, materiál na sešívání ran; (11) přístroje pro osvětlení, topení, výrobu páry, pro vaření, přístroje chladící, pro sušení, ventilaci, rozvod vody a sanitární zařízení; (12) vozidla, dopravní prostředky pozemní, vzdušné nebo vodní; (13) střelné zbraně, střelivo (munice) a střely, výbušniny, ohňostroje; (14) vzácné kovy a jejich slitiny a výrobky z těchto látek nebo posříbřeného nebo pozlaceného kovu, nejsou-li uvedeny v jiných třídách, klenoty, bižuterie, drahokamy, hodinářské potřeby a chronometrické přístroje; (15) hudební nástroje; (16) papír, lepenka a výrobky z těchto materiálů, které nejsou zařazeny do jiných tříd, tiskárenské výrobky, potřeby pro knižní vazby, fotografie, papírenské zboží, lepidla pro papírenství nebo domácnost, materiál pro umělce, štetce, psací stroje a kancelářské potřeby (vyjímaje nábytek), učební a vyučovací pomůcky s výjimkou přístrojů, plastické obaly (nezařazené do jiných tříd), tiskařské typy, štočky; (17) kaučuk, gutaperča, guma, azbest, slída a výrobky z těchto materiálů, které nejsou zahrnuty do jiných tříd, polotovary z plastických hmot, materiály těsnící, ucpávací a izolační, ohebné trubky nekovové; (18) kůže, imitace kůže, výrobky z těchto materiálů, které nejsou zahrnuty do jiných tříd, kůže ze zvířat, kufrý a zavazadla, deštníky, slunečníky a hole, biče a sedlářské výrobky; (19) stavební materiály nekovové, neohebné trubky nekovové pro stavebnictví, asfalt, smůla, přenosné konstrukce nekovové, nekovové pomníky; (20) nábytek, zrcadla, rámy, výrobky nejmenované v jiných třídách ze dřeva, korku, rákosu, vrbového proutí, z rohu, kostí, slonoviny, z

kostic, želvoviny, jantaru, perleti, mořské pěny, náhražky všech těchto materiálů nebo náhražky z plastických hmot; (21) náčiní a nádoby pro domácnost nebo kuchyň (nikoliv z drahých kovů, ani posříbřených nebo pozlacených kovů), hřebeny a mycí houby, kartáče (s výjimkou štetců), materiály pro výrobu kartáčů, čistící potřeby, drátky na čištění parket, sklo surové nebo opracované (s výjimkou stavebního skla), sklo, porcelán a majolika neobsažené v jiných třídách; (22) lana, provazy, sítky, stany, plachty, plachtoviny, pytle (neobsažené v jiných třídách), materiál na vycpávky (s výjimkou kaučuku nebo plastických hmot), textilní materiály ze surových vláken; (23) vlákna pro textilní účely; (24) tkaniny a textilní výrobky, které nejsou uvedeny v jiných třídách, pokrývky ložní a ubrusy; (25) oděvy, obuv, kloboučnické zboží; (26) krajky a výšivky, stuhy a tkaničky, knoflíky, háčky a očka, poutka - galanterie, špendlíky a jehly, umělé květiny; (27) koberce, rohožky, rohože, linoleum a jiné obklady podlah, tapety a stěny nikoliv textilní; (28) hry, hračky, potřeby pro gymnastiku a sport, které nejsou uvedeny v jiných třídách, vánoční ozdoby; (29) maso, ryby, drůbež a zvěřina, masové výtažky, ovoce a zelenina konzervované, sušené a zavařené, želé, džemy, vejce, mléko a mléčné výrobky, oleje a tuky jedlé; (30) káva, čaj, kakao, cukr, rýže, tapioka, ságo, kávové náhražky, mouka a přípravky z obilnin, chléb, pečivo, cukrovinky, zmrzlina, med, sirup melasový, droždí, prášky do těsta, sůl, hořčice, ocet, nálevy (k ochucení), koření, led pro osvěžení; (31) výrobky zemědělské, zahradnické, lesní a zmi neuvedené v jiných třídách, živá zvířata, čerstvé ovoce a zelenina, osivo, rostliny a přírodní květiny, krmivo pro zvířata, slad; (32) piva, minerální vody, šumivé nápoje a jiné nápoje nealkoholické, nápoje a šťávy ovocné, sirupy a jiné přípravky k zhotovování nápojů; (33) alkoholické nápoje (s výjimkou pív); (34) tabák, potřeby pro kuřáky, zápalky; (35) propagační činnost, reklama, pomoc při řízení obchodní činnosti, obchodní administrativa, kancelářské práce; (36) pojištění, služby finanční, služby peněžní, služby nemovitostní; (39) doprava, balení a skladování zboží, organizování cest; (40) zpracování materiálů, třídění odpadů a recyklovatelného materiálu, likvidace odpadu, spalování odpadu, poradenství v otázkách třídění odpadů a recyklovatelného materiálu a likvidace odpadu a spalování odpadu; (41) vzdělávání v otázkách třídění odpadů a recyklovatelného materiálu a likvidace odpadu a spalování odpadu; (42) vědecké a technologické služby a s nimi spojený výzkum a návrhy, průmyslové analýzy a výzkum, návrh a vývoj počítačového hardwaru a softwaru, poradenství o ochraně životního prostředí; (43) služby zajišťující stravování a nápoje, dočasné ubytování; (44) lékařské služby, veterinární služby, péče o hygienu a krásu osob a zvířat, zemědělské, zahradnické a lesnické služby.

(511) 1, 2, 3, 4, 5, 6, 7, 8, 9, 10, 11, 12, 13, 14, 15, 16, 17, 18, 19, 20, 21, 22, 23, 24, 25, 26, 27, 28, 29, 30, 31, 32, 33, 34, 35, 36, 39, 40, 41, 42, 43, 44  
(210) O-182106

(111) **271487**  
(220) 19.09.2001  
(151) 12.04.2005  
(540)



(591) Barevná  
(730) **MINISTERSTVO FINANČÍ**, Letenská 525/15, Praha 1, 11810, CZ  
(510) (35) restrukturalizace obchodních společností, ekonomické poradenství; (36) nákup, prodej a úschova cenných papírů, finanční poradenství, nákup, prodej a správa pohledávek.  
(511) 35, 36  
(210) O-171654



(111) **275800**  
(220) 19.09.2001  
(151) 26.10.2005  
(540)



(591) Barevná  
(730) **MINISTERSTVO FINANČÍ**, Letenská 525/15, Praha 1, 11810, CZ  
(510) (35) restrukturalizace obchodních společností, ekonomické poradenství;  
(36) nákup, prodej a úschova cenných papírů, finanční poradenství, nákup,  
prodej a správa pohledávek.  
(511) 35, 36  
(210) O-171655

(111) **292200**  
(220) 30.11.2001  
(151) 29.08.2007  
(540)



(730) **MINISTERSTVO FINANČÍ**, Letenská 525/15, Praha 1, 11810, CZ  
(510) (35) restrukturalizace obchodních společností, ekonomické poradenství;  
(36) nákup, prodej a úschova CP, finanční poradenství.  
(511) 35, 36  
(210) O-174305

(111) **292201**  
(220) 30.11.2001  
(151) 29.08.2007  
(540)



(730) **MINISTERSTVO FINANČÍ**, Letenská 525/15, Praha 1, 11810, CZ  
(510) (35) poradenství v obchodní činnosti, restrukturalizace obchod. společností,  
ekonomické poradenství; (36) nákup, prodej a správa pohledávek a dalších  
vybraných aktiv, nákup, prodej a úschova CP, finanční poradenství,  
úschova zástav věcí movitých, vedení účtů právníkům a fyzickým osobám,  
které mají závazky vůči ČKA, a to do souhrnné výše jejich závazků,  
platební styk, zúčtování a činnosti týkající se obchodu s devizovými  
hodnotami, finanční odhady a oceňování, oceňování a odhady nemovitostí,  
pronájem a správa nemovitostí a nebytových prostor, agenti pro  
zprostředkování nemovitostí, ubytovací kanceláře; (41) pořádání výchovně  
vzdělávacích akcí, provozování školícího zařízení; (43) hostinská činnost,  
poskytování ubytování.

(511) 35, 36, 41, 43  
(210) O-174306

(111) **292342**  
(220) 30.11.2001  
(151) 05.09.2007  
(540)



(730) **MINISTERSTVO FINANČÍ**, Letenská 525/15, Praha 1, 11810, CZ  
(510) (35) poradenství v obchodní činnosti, restrukturalizace obchodních  
společností, ekonomické poradenství; (36) nákup, prodej a správa  
pohledávek a dalších vybraných aktiv, nákup, prodej a úschova CP, finanční  
poradenství, úschova zástav věcí movitých, vedení účtů právníkům a  
fyzickým osobám, které mají závazky vůči ČKA, a to do souhrnné výše  
jejich závazků, platební styk, zúčtování a činnosti týkající se obchodu s  
devizovými hodnotami, finanční odhady a oceňování, oceňování a odhady  
nemovitostí, pronájem a správa nemovitostí a nebytových prostor, agenti  
pro zprostředkování nemovitostí, ubytovací kanceláře; (41) pořádání  
výchovně vzdělávacích akcí, provozování školícího zařízení; (43) hostinská  
činnost, poskytování ubytování.  
(511) 35, 36, 41, 43  
(210) O-174307

(111) **322527**  
(220) 05.04.2011  
(151) 11.01.2012  
(540)



(591) Barevná  
(730) **ČR - Česká správa sociálního zabezpečení**, Křížová 25, Praha 5, 22508,  
CZ  
(510) (9) elektronické publikace (s možností stažení); (16) tiskoviny, publikace;  
(35) vydávání reklamních nebo náborových, propagačních a inzertních  
textů; (36) důchodové fondy, informace o pojištění, konzultační služby v  
oblasti pojišťovnictví, nemocenské pojištění, poradenství v oblasti  
pojištění, platební převody vykonávané elektronicky, vyplácení důchodů;  
(38) elektronická pošta, informační kanceláře, poskytování přístupu k  
databázím; (41) organizování a vedení konferencí, organizování a vedení  
seminářů, poskytování on-line elektronických publikací (bez možnosti  
stažení), vydávání elektronických knih a časopisů on-line vydávání textů, s  
výjimkou reklamních nebo náborových; (42) konzultace (v oblasti  
počítačového softwaru), tvorba počítačových systémů; (44) lékařské  
služby.  
(511) 9, 16, 35, 36, 38, 41, 42, 44  
(210) O-484623

(111) **323592**  
(220) 03.10.2011  
(151) 29.02.2012  
(540)



(730) **AGROFINANCE CZ, a.s.**, Jilovská 1167/71a, Praha 4, Braník, 14200, CZ  
(510) (29) maso, ryby, drůbež a zvěřina, masové výtahy, zavařované, mražené, sušené a vařené ovoce a zelenina, želé, džemy, vejce, mléko a mléčné výrobky, oleje a tuky jedlé.  
(511) 29  
(210) O-489097

(111) **323661**  
(220) 04.10.2011  
(151) 07.03.2012  
(540)



(730) **DITPO, a.s.**, Mariánské nám. 14, Uherský Brod, 68801, CZ  
(740) Ing. Libor Markes, patentový zástupce, Grohova 145/54, Brno, Veverí, 60200  
(510) (9) přístroje pro záznam, převod a reprodukci zvuku nebo obrazu, nosiče zvukových a obrazově-zvukových záznamů, počítače, jejich součásti a periferní zařízení, software; (16) papír a výrobky z papíru, periodické a neperiodické tiskoviny, obrazy, fotografie, papírenské zboží; (28) hrací karty, hry zařazené v této třídě, hračky, potřeby pro gymnastiku a sport; (41) výchova, vzdělávání, školení, pořádání kulturních, zábavních, soutěžních a sportovních akcí, vydávání periodických i neperiodických publikací, produkce školících programů.  
(511) 9, 16, 28, 41  
(210) O-489130

(111) **323742**  
(220) 04.10.2011  
(151) 14.03.2012  
(540)



(730) **ASEKOL a.s.**, Československého exilu 2062/8, Praha 4, 14300, CZ  
(740) Patentová a známková kancelář, Ing. Jaromír Příkryl, Včelín 1161, Hulín, 76824  
(510) (6) sběrové a přepravní boxy kovové, kontejnery kovové, odpadní nádoby kovové; (16) tiskoviny všeho druhu, noviny, periodika, periodický a neperiodický tisk, časopisy, knihy, propagační materiály - v rámci této třídy, papír a výrobky z papíru spadající do této třídy; (21) koše a sběrné nádoby

na odpady; (35) akviziční, marketingová, propagační, reklamní činnost, informační, komerčně-informační a inzertní činnost, činnost podnikatelských, organizačních a ekonomických poradců v oblasti nakládání s odpady, odborné obchodní poradenství a zprostředkování odbytu upraveného elektroodpadu, propagační, reklamní, informační, inzertní materiály, jejich aktualizace a rozšiřování, včetně reklamy on-line, zprostředkování pronájmu reklamních, informačních a inzertních ploch, marketingové studie a průzkumy v oblasti s nakládání s odpady, obchodní služby v oblasti s nakládání s elektroodpady spadající do této třídy; (38) šíření elektronických časopisů, informací, elektronických periodických a neperiodických tiskovin prostřednictvím elektronické, telekomunikační nebo počítačové sítě, zejména Internetu; (39) doprava, odvoz, spediční služby, skladování, zprostředkování těchto služeb, pronájem a zprostředkování skladů, kontejnerových přepravníků, kontejnerů, odpadních nádob a vozidel, to vše v souvislosti s elektroodpady, služby v oblasti dopravy a skladování odpadů, pronájem sběrných nádob a boxů pro sběr odpadů, pronájem strojů pro úpravu, recyklaci a zpracování elektrošrotu; (40) nakládání s odpady, jako jsou demontáže a likvidace zařízení a celků v oblasti elektroodpadů, oddělené shromažďování, oddělený sběr, zpětný odběr, oddělený výkup těchto elektroodpadů, privátní, veřejné, komunální, maloobchodní a velkoobchodní sítě sběrných míst pro elektroodpad, úprava, zneškodňování, zpracování, recyklace, regenerace a likvidace tohoto elektroodpadu, výkup a odbyt upraveného elektrošrotu, zprostředkovatelská činnost v oblasti nakládání s odpady a služby v oblasti zpracování odpadu spadající do této třídy; (41) instruktážní služby, vzdělávání, školení, semináře, konference, kongresy, jejich organizování a vedení v oblasti nakládání s odpady, elektroodpady, vydávání periodických a neperiodických tiskovin, vydavatelská a nakladatelská činnost, zprostředkování v oblasti vydávání tiskovin; (42) vědecké a technologické služby a s nimi spojený výzkum a návrhy, průmyslové analýzy, poradenství v oblasti životního prostředí, při nakládání s elektrošrotem, zprostředkování inženýrských prací, expertiz a technických projektů v této oblasti, tvorba a správa webových stránek, návrh a vývoj počítačového hardwaru a softwaru v této oblasti, zprostředkování a poradenství při posuzování a kategorizaci elektrošrotu, odběrů kontrolních vzorků, analytických rozborů, testování toxicity odpadů, vypracování posudků a dobrozdání v oblasti hospodaření s odpady, poradenská a zprostředkovatelská činnost při nakládání s odpady, zejména elektroodpady ze světelné techniky, při shromažďování, sběru, výkupu, odbytu, třídění, čištění, úpravách, zpracování, recyklaci, regeneraci a likvidaci elektrošrotu, výzkumné služby v oblasti nakládání s odpady spadající do této třídy.

(511) 6, 16, 21, 35, 38, 39, 40, 41, 42  
(210) O-489131

(111) **323743**  
(220) 04.10.2011  
(151) 14.03.2012  
(540)



(730) **ASEKOL a.s.**, Československého exilu 2062/8, Praha 4, 14300, CZ  
(740) Patentová a známková kancelář, Ing. Jaromír Příkryl, Včelín 1161, Hulín, 76824  
(510) (6) sběrové a přepravní boxy kovové, kontejnery kovové, odpadní nádoby kovové; (16) tiskoviny všeho druhu, noviny, periodika, periodický a neperiodický tisk, časopisy, knihy, propagační materiály - v rámci této třídy, papír a výrobky z papíru spadající do této třídy; (21) koše a sběrné nádoby na odpady; (35) akviziční, marketingová, propagační, reklamní činnost, informační, komerčně-informační a inzertní činnost, činnost podnikatelských, organizačních a ekonomických poradců v oblasti nakládání s odpady, odborné obchodní poradenství a zprostředkování odbytu upraveného elektroodpadu, propagační, reklamní, informační, inzertní materiály, jejich aktualizace a rozšiřování, včetně reklamy on-line, zprostředkování pronájmu reklamních, informačních a inzertních ploch, marketingové studie a průzkumy v oblasti s nakládání s odpady, obchodní služby v oblasti s nakládání s elektroodpady spadající do této třídy; (38)

šíření elektronických časopisů, informací, elektronických periodických a neperiodických tiskovin prostřednictvím elektronické, telekomunikační nebo počítačové sítě, zejména Internetu; (39) doprava, odvoz, spediční služby, skladování, zprostředkování těchto služeb, pronájem a zprostředkování skladů, kontejnerových přepravníků, kontejnerů, odpadních nádob a vozidel, to vše v souvislosti s elektroodpady, služby v oblasti dopravy a skladování odpadů, pronájem sběrných nádob a boxů pro sběr odpadů, pronájem strojů pro úpravu, recyklaci a zpracování elektrošrotu; (40) nakládání s odpady, jako jsou demontáže a likvidace zařízení a celků v oblasti elektroodpadů, oddělené shromažďování, oddělený sběr, zpětný odběr, oddělený výkup těchto elektroodpadů, privátní, veřejné, komunální, maloobchodní a velkoobchodní sítě sběrných míst pro elektroodpad, úprava, zneškodňování, zpracování, recyklace, regenerace a likvidace tohoto elektroodpadu, výkup a odbyt upraveného elektrošrotu, zprostředkovatelská činnost v oblasti nakládání s odpady a služby v oblasti zpracování odpadu spadající do této třídy; (41) instruktážní služby, vzdělávání, školení, semináře, konference, kongresy, jejich organizování a vedení v oblasti nakládání s odpady, elektroodpady, vydávání periodických a neperiodických tiskovin, vydavatelská a nakladatelská činnost, zprostředkování v oblasti vydávání tiskovin; (42) vědecké a technologické služby a s nimi spojený výzkum a návrhy, průmyslové analýzy, poradenství v oblasti životního prostředí, při nakládání s elektrošrotem, zprostředkování inženýrských prací, expertiz a technických projektů v této oblasti, tvorba a správa webových stránek, návrh a vývoj počítačového hardwaru a softwaru v této oblasti, zprostředkování a poradenství při posuzování a kategorizaci elektrošrotu, odběrů kontrolních vzorků, analytických rozborů, testování toxicity odpadů, vypracování posudků a dobrozdání v oblasti hospodaření s odpady, poradenská a zprostředkovatelská činnost při nakládání s odpady, zejména elektroodpady ze světelné techniky, při shromažďování, sběru, výkupu, odbytu, třídění, čištění, úpravách, zpracování, recyklaci, regeneraci a likvidaci elektrošrotu, výzkumné služby v oblasti nakládání s odpady spadající do této třídy.

(511) 6, 16, 21, 35, 38, 39, 40, 41, 42  
(210) O-489132

(111) **323744**  
(220) 04.10.2011  
(151) 14.03.2012  
(540)



(730) **ASEKOL a.s.**, Československého exilu 2062/8, Praha 4, 14300, CZ  
(740) Patentová a známková kancelář, Ing. Jaromír Přikryl, Včelín 1161, Hulín, 76824  
(510) (6) sběrové a přepravní boxy kovové, kontejnery kovové, odpadní nádoby kovové; (16) tiskoviny všeho druhu, noviny, periodika, periodický a neperiodický tisk, časopisy, knihy, propagační materiály - v rámci této třídy, papír a výrobky z papíru spadající do této třídy; (21) koše a sběrné nádoby na odpady; (35) akviziční, marketingová, propagační, reklamní činnost, informační, komerčně-informační a inzertní činnost, činnost podnikatelských, organizačních a ekonomických poradců v oblasti nakládání s odpady, odborné obchodní poradenství a zprostředkování odbytu upraveného elektroodpadu, propagační, reklamní, informační, inzertní materiály, jejich aktualizace a rozšiřování, včetně reklamy on-line, zprostředkování pronájmu reklamních, informačních a inzertních ploch, marketingové studie a průzkumy v oblasti s nakládání s odpady, obchodní služby v oblasti s nakládání s elektroodpady spadající do této třídy; (38) šíření elektronických časopisů, informací, elektronických periodických a neperiodických tiskovin prostřednictvím elektronické, telekomunikační nebo počítačové sítě, zejména Internetu; (39) doprava, odvoz, spediční služby, skladování, zprostředkování těchto služeb, pronájem a zprostředkování skladů, kontejnerových přepravníků, kontejnerů, odpadních nádob a vozidel, to vše v souvislosti s elektroodpady, služby v oblasti dopravy a skladování odpadů, pronájem sběrných nádob a boxů pro sběr odpadů, pronájem strojů pro úpravu, recyklaci a zpracování elektrošrotu; (40) nakládání s odpady, jako jsou demontáže a likvidace

zařízení a celků v oblasti elektroodpadů, oddělené shromažďování, oddělený sběr, zpětný odběr, oddělený výkup těchto elektroodpadů, privátní, veřejné, komunální, maloobchodní a velkoobchodní sítě sběrných míst pro elektroodpad, úprava, zneškodňování, zpracování, recyklace, regenerace a likvidace tohoto elektroodpadu, výkup a odbyt upraveného elektrošrotu, zprostředkovatelská činnost v oblasti nakládání s odpady a služby v oblasti zpracování odpadu spadající do této třídy; (41) instruktážní služby, vzdělávání, školení, semináře, konference, kongresy, jejich organizování a vedení v oblasti nakládání s odpady, elektroodpady, vydávání periodických a neperiodických tiskovin, vydavatelská a nakladatelská činnost, zprostředkování v oblasti vydávání tiskovin; (42) vědecké a technologické služby a s nimi spojený výzkum a návrhy, průmyslové analýzy, poradenství v oblasti životního prostředí, při nakládání s elektrošrotem, zprostředkování inženýrských prací, expertiz a technických projektů v této oblasti, tvorba a správa webových stránek, návrh a vývoj počítačového hardwaru a softwaru v této oblasti, vypracování posudků a dobrozdání v oblasti hospodaření s odpady, zprostředkování a poradenství při posuzování a kategorizaci elektrošrotu, odběrů kontrolních vzorků, analytických rozborů, testování toxicity odpadů, poradenská a zprostředkovatelská činnost při nakládání s odpady, zejména elektroodpady ze světelné techniky, při shromažďování, sběru, výkupu, odbytu, třídění, čištění, úpravách, zpracování, recyklaci, regeneraci a likvidaci elektrošrotu, výzkumné služby v oblasti nakládání s odpady spadající do této třídy.

(511) 6, 16, 21, 35, 38, 39, 40, 41, 42  
(210) O-489133

(111) **323745**  
(220) 04.10.2011  
(151) 14.03.2012  
(540)



(730) **ASEKOL a.s.**, Československého exilu 2062/8, Praha 4, 14300, CZ  
(740) Patentová a známková kancelář, Ing. Jaromír Přikryl, Včelín 1161, Hulín, 76824  
(510) (6) sběrové a přepravní boxy kovové, kontejnery kovové, odpadní nádoby kovové; (16) tiskoviny všeho druhu, noviny, periodika, periodický a neperiodický tisk, časopisy, knihy, propagační materiály - v rámci této třídy, papír a výrobky z papíru spadající do této třídy; (21) koše a sběrné nádoby na odpady; (35) akviziční, marketingová, propagační, reklamní činnost, informační, komerčně-informační a inzertní činnost, činnost podnikatelských, organizačních a ekonomických poradců v oblasti nakládání s odpady, odborné obchodní poradenství a zprostředkování odbytu upraveného elektroodpadu, propagační, reklamní, informační, inzertní materiály, jejich aktualizace a rozšiřování, včetně reklamy on-line, zprostředkování pronájmu reklamních, informačních a inzertních ploch, marketingové studie a průzkumy v oblasti s nakládání s odpady, obchodní služby v oblasti s nakládání s elektroodpady spadající do této třídy; (38) šíření elektronických časopisů, informací, elektronických periodických a neperiodických tiskovin prostřednictvím elektronické, telekomunikační nebo počítačové sítě, zejména Internetu; (39) doprava, odvoz, spediční služby, skladování, zprostředkování těchto služeb, pronájem a zprostředkování skladů, kontejnerových přepravníků, kontejnerů, odpadních nádob a vozidel, to vše v souvislosti s elektroodpady, služby v oblasti dopravy a skladování odpadů, pronájem sběrných nádob a boxů pro sběr odpadů, pronájem strojů pro úpravu, recyklaci a zpracování elektrošrotu; (40) nakládání s odpady, jako jsou demontáže a likvidace zařízení a celků v oblasti elektroodpadů, oddělené shromažďování, oddělený sběr, zpětný odběr, oddělený výkup těchto elektroodpadů, privátní, veřejné, komunální, maloobchodní a velkoobchodní sítě sběrných míst pro elektroodpad, úprava, zneškodňování, zpracování, recyklace, regenerace a likvidace tohoto elektroodpadu, výkup a odbyt upraveného elektrošrotu, zprostředkovatelská činnost v oblasti nakládání s odpady a služby v oblasti zpracování odpadu spadající do této třídy; (41) instruktážní služby, vzdělávání, školení, semináře, konference, kongresy, jejich organizování a vedení v oblasti nakládání s odpady, elektroodpady,

vydávání periodických a neperiodických tiskovin, vydavatelská a nakladatelská činnost, zprostředkování v oblasti vydávání tiskovin; (42) vědecké a technologické služby a s nimi spojený výzkum a návrhy, průmyslové analýzy, poradenství v oblasti životního prostředí, při nakládání s elektrošrotem, zprostředkování inženýrských prací, expertiz a technických projektů v této oblasti, tvorba a správa webových stránek, návrh a vývoj počítačového hardwaru a softwaru v této oblasti, zprostředkování a poradenství při posuzování a kategorizaci elektrošrotu, odběrů kontrolních vzorků, analytických rozborů, testování toxicity odpadů, vypracování posudků a dobrozdání v oblasti hospodaření s odpady, poradenská a zprostředkovatelská činnost při nakládání s odpady, zejména elektroodpady ze světelné techniky, při shromažďování, sběru, výkupu, odbytu, třídění, čištění, úpravách, zpracování, recyklaci, regeneraci a likvidaci elektrošrotu, výzkumné služby v oblasti nakládání s odpady spadající do této třídy.

(511) 6, 16, 21, 35, 38, 39, 40, 41, 42  
(210) O-489134

(111) **324125**  
(220) 04.11.2011  
(151) 04.04.2012  
(540)

**NAMAKANEJ.cz**

(591) Barevná  
(730) **Fryček Vratislav**, Březina 114, Březina, 33824, CZ  
(740) Mgr. Martin Šnajdr, advokát, Sedláčkova 26a, Plzeň, 30100  
(510) (5) farmaceutické a veterinářské výrobky, hygienické výrobky pro léčebné účely, dietetické přípravky pro léčebné účely, potraviny pro batolata, náplasti, obvazový materiál, materiály pro plombování zubů a pro zubní otisky, dezinfekční přípravky, výrobky pro hubení škodlivých zvířat, fungicidy, herbicidy; (9) přístroje a nástroje vědecké, námořní, geodetické, fotografické, filmové, optické, přístroje pro vážení, měření, signalizaci, kontrolu (inspekci), záchranu a přístroje pro vyučování, přístroje a nástroje pro vedení, přepínání, přeměnu, akumulaci, regulaci nebo řízení elektrického proudu, přístroje pro záznam, převod, reprodukci zvuku nebo obrazu, magnetické nosiče zvukových záznamů, gramofonové desky, automatické distributory a mechanismy pro přístroje a mince, zapisovací pokladny, počítačové stroje, přístroje pro zpracování informací a počítače, hasicí přístroje; (28) hry, hračky, potřeby pro gymnastiku a sport, které nejsou uvedeny v jiných třídách, vánoční ozdoby.

(511) 5, 9, 28  
(210) O-490002

(111) **324373**  
(220) 06.10.2011  
(151) 25.04.2012  
(540)

**Balneo Peat**  
MEDICAL

(730) **Rašelina a.s.**, Na Pískách 488, Soběslav, 39218, CZ  
(740) Mgr. David Pašek, advokát, Mgr. David Pašek, Pražská 79/5, Plzeň, Vnitřní Město, 30100  
(510) (3) éterické oleje, kosmetika, koupele (kosmetické přípravky do-), krémy (kosmetické-), masky (krášlicí-), mýdla, mýdla (dezinfekční-), oleje pro kosmetické účely, opalovací krémy, pleťová voda pro kosmetické účely,

pokožka (kosmetické přípravky pro pěstění-), soli koupelové, ne pro medicínální účely, šampóny, vlasové vody; (5) bahno (léčivé-), bahno pro koupele, koupelové soli (léčivé-), masti na popáleniny od slunce, soli do minerálních koupelí, výrobky pro balneologické použití, u kterých je účinnou látkou rašelina, výluhy z rašeliny, vše pro léčebné účely.

(511) 3, 5  
(210) O-489214

(111) **324374**  
(220) 06.10.2011  
(151) 25.04.2012  
(540)

**Balneo Peat**  
COSMETIC

(730) **Rašelina a.s.**, Na Pískách 488, Soběslav, Soběslav II, 39201, CZ  
(740) Mgr. David Pašek, advokát, Mgr. David Pašek, Pražská 79/5, Plzeň, Vnitřní Město, 30100  
(510) (3) éterické oleje, kosmetika, koupele (kosmetické přípravky do-), krémy (kosmetické-), masky (krášlicí-), mýdla, mýdla (dezinfekční-), oleje pro kosmetické účely, opalovací krémy, pleťová voda pro kosmetické účely, pokožka (kosmetické přípravky pro pěstění-), soli koupelové, ne pro medicínální účely, šampóny, vlasové vody; (5) bahno (léčivé-), bahno pro koupele, koupelové soli (léčivé-), masti na popáleniny od slunce, soli do minerálních koupelí, výrobky pro balneologické použití, u kterých je účinnou látkou rašelina, výluhy z rašeliny, vše pro léčebné účely.

(511) 3, 5  
(210) O-489215

(111) **324387**  
(220) 13.10.2011  
(151) 25.04.2012  
(540)

**multigate**

(730) **multigate a.s.**, Riegrova 373/6, Olomouc, 77900, CZ  
(740) Ing. Petr Soukup, patentový zástupce, tř. Svobody 43/39, Olomouc, 77900  
(510) (9) výherní hrací přístroje, hrací i hudební automaty, elektronická herní a tipovací zařízení, počítače a elektronické terminály, elektrické stroje a zařízení a telekomunikační zařízení; (41) provozování a organizování sportovních sázek, loterií, tipovacích soutěží a her a jiných podobných her v souladu s obecně závaznými právními předpisy, prodej losů a příjem sázek ve sběrnách nebo prostřednictvím mobilních telefonů, provoz heren a kasin, organizování sportovních, kulturních a společenských akcí.

(511) 9, 41  
(210) O-489398

(111) **324420**  
(220) 02.11.2011  
(151) 25.04.2012  
(540)

### EpoCore

(730) **LARGE LIFE LIMITED**, 6 Bexley Square, Salford, Manchester, M3 GBZ, Velká Británie., GB  
(740) Mgr. David Müller, Filipova 2016/6, Praha 4, Chodov, 14800  
(510) (5) vitamínové přípravky, minerální vody pro léčebné účely, dietetické nápoje upravené pro lékařské účely, doplňky potravy pro lékařské účely, potraviny dietní přizpůsobené pro lékařské účely; (29) mléko, mléčné výrobky, mléčné nápoje s vysokým obsahem mléka, kefir, protein pro lidskou potřebu, syrovátka, tofu, želatina, kumys, jedlé oleje, potravinové doplňky ne pro lékařské účely (zařazené v této třídě) a obsahující látky živočišného původu; (30) pastilky (cukrovinky), mentolové cukroví, čaj, glukóza pro výživu, žvýkávací guma ne pro lékařské účely, muesli, příchutě do potravin (s výjimkou esencí a éterických olejů), potravinové doplňky ne pro lékařské účely (zařazené v této třídě) a obsahující látky rostlinného původu; (32) nealkoholické nápoje, přípravky nebo příchutě na výrobu nápojů, koncentráty a sirupy k výrobě nápojů, ovocné nebo zeleninové šťávy a džusy a sirupy, nealkoholické nápoje obohacené vitamíny nebo minerály, iontové a energetické nápoje nealkoholické, proteinové nealkoholické nápoje, dietní nápoje, želatinové nápoje, tablety a prášky na přípravu šumivých nealkoholických nápojů, ovocné nebo zeleninové nealkoholické nápoje, nealkoholické nápoje s příchutí ovoce a zeleniny, minerální vody, pramenité vody, sodová voda, voda, šumivé nealkoholické nápoje, míchané nápoje nealkoholické, rajčatová šťáva jako nápoj, aperitivy nealkoholické.  
(511) 5, 29, 30, 32  
(210) O-489934

(111) **324555**  
(220) 19.10.2011  
(151) 02.05.2012  
(540)

### Kočka

(730) **Hrdina Aleš**, Maková 790, Průhonice, 25243, CZ  
(510) (32) pivo.  
(511) 32  
(210) O-489538

(111) **324556**  
(220) 19.10.2011  
(151) 02.05.2012  
(540)

### U dvou koček

(730) **Hrdina Aleš**, Maková 790, Průhonice, 25243, CZ  
(510) (32) pivo; (40) pivovarnictví a sladovnictví; (43) penziony, poskytování přechodného ubytování, pronajímání jednacích místností, provoz hotelového ubytování, restaurace, pohostinství, příprava jídel, stravování a podávání nápojů, ubytovací služby (hotely, penziony).  
(511) 32, 40, 43  
(210) O-489539

(111) **324751**  
(220) 12.10.2011  
(151) 09.05.2012  
(540)

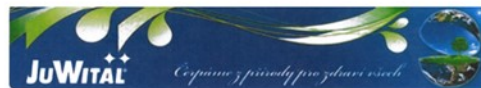

(591) Barevná  
(730) **Eva Andrslová**, Blanická 2135/13, Praha 2 - Vinohrady, 12000, CZ  
(510) (3) kosmetické výrobky, ochranné krémy, mastný krém na ruce s vysokým obsahem olejovité složky, hydratační krém reparační, hydrofilní krém regenerační; (5) farmaceutické a veterinářské výrobky, dietetické přípravky pro léčebné účely, potraviny pro batolata, dezinfekční přípravky; (32) minerální vody, šumivé nápoje a jiné nápoje nealkoholické.  
(511) 3, 5, 32  
(210) O-489353

(111) **324940**  
(220) 21.09.2011  
(151) 23.05.2012  
(540)

### AutoforDrive

(730) **Affinity Media s.r.o.**, Mikanova 7/3251, Praha 10, 10600, CZ  
(510) (41) zveřejňování textů, rozhlasové a televizní programy - výroba, vydávání časopisů on-line.  
(511) 41  
(210) O-488859

(111) **324960**  
(220) 21.10.2011  
(151) 23.05.2012  
(540)



(591) Barevná  
(730) **MMA shop s.r.o.**, Zborovská 4/1287, Praha 5, 15000, CZ  
(740) OHBS Salač s.r.o., advokátní kancelář, JUDr. Magdalena Hrdličková Ph.D., advokátka, Dlouhá 714/36, Praha 1, Staré Město, 11000  
(510) (25) oblečení a oděvy všeho druhu, zejména celosezónní oblečení a oděvy pro sport, turistiku a volný čas, obuv všeho druhu, zejména celosezónní obuv pro sport, turistiku a volný čas, ponožky, podkolenky, punčochy, pokrývky hlavy všeho druhu, zejména čepice, čepice s kšiltem, čelenky, trička, spodní prádlo, šátky, rukavice všeho druhu spadající do této třídy; (28) tělocvičné a sportovní nářadí a náčiní všeho druhu, včetně příslušenství a náhradních dílů, zejména pro bojové sporty a fitness centra, sportovní rukavice všeho druhu, chrániče proti úrazům, veškerá sportovní výzbroj, výstroj a sportovní výrobky spadající do této třídy; (35) marketingová, propagační, reklamní a informační činnost v rámci této třídy, poradenství a pomoc při provozu obchodu, obchodní činnost, zejména v oblasti sportovních oděvů, oděvů pro volný čas a obuvi a sportovních potřeb; (41) provozování fitness center, výuka a instruktáž bojových umění a sportů, výuka a instruktáž jógy, půjčování a pronájem sportovního nářadí, vybavení a jejich doplňků pro tyto sporty, organizování sportovních soutěží, pořádání a řízení sportovních školení a soustředění, soutěží, závodů.

(511) 25, 28, 35, 41  
(210) O-489625

(111) **325122**  
(220) 29.09.2011  
(151) 30.05.2012  
(540)



(730) **KaTe Trading s.r.o.**, Poděbradská 520/24, Praha 9, Vysočany, 19000, CZ  
(740) JUDr. Jiří Hartmann, Sokolovská 49/5, Praha 8, 18600  
(510) (6) dveřní kování, dveřní kování kovové, kování kovové pro postele, kování pro nábytek kovové; (20) nábytek, části nábytku ze dřeva, dvířka k nábytku, nábytek kancelářský, kolečka k nábytku nekovová, nábytek kovový, lišty u nábytku z umělých hmot, obložení nábytkové nekovové, nábytek školní.  
(511) 6, 20  
(210) O-489037

(111) **325282**  
(220) 23.12.2011  
(151) 30.05.2012  
(540)

**SŮKAL**

(730) **Sůkal Milan**, Nový Poddvorov 96, Nový Poddvorov, 69616, CZ  
(740) Petrjánoš, advokátní kancelář s.r.o., Mgr. Marek Petrjánoš, advokát, Masarykova 439/9, Brno, Brno-město, 60200  
(510) (16) tiskoviny a polygrafické výrobky, například katalogy, informační brožury a letáky, etikety a višněty; (33) alkoholické nápoje, vína, šumivá vína; (43) ubytovací služby (hotely, penziony).  
(511) 16, 33, 43  
(210) O-491342

(111) **325354**  
(220) 03.10.2011  
(151) 06.06.2012  
(540)



(730) **Safari Muzeum Hostín, z.s.**, č. p. 64, Hostín, 27732, CZ  
(510) (9) přístroje pro vyučování, fotografické, optické, filmové, magnetické nosiče zvukových záznamů, gramofonové desky, přístroje pro záznam a reprodukci zvuku nebo obrazu; (18) kůže, imitace kůže, výrobky z těchto materiálů, které nejsou zahrnuty do jiných tříd, kůže zvířat, kufrů a zavazadel, deštníky, slunečníky a hole, biče a sedlářské výrobky; (20) výrobky nevyjmenované v jiných třídách ze dřeva, korku, rákosu, vrbového proutě, z rohu, kostí, slonoviny, z kostic, želvoviny, jantaru, perleti, mořské pěny, náhražky všech těchto materiálů nebo náhražky z plastických hmot; (25) oděvy, obuv, kloboučnické zboží; (39) organizování cest safari; (41) výchova, vzdělávání, zábava, sportovní a kulturní aktivity.  
(511) 9, 18, 20, 25, 39, 41  
(210) O-489096

(111) **325499**  
(220) 18.09.2011  
(151) 07.06.2012  
(540)



(730) **BZENEC SEKT a.s.**, Potoční 1630, Bzenec, 69685, CZ  
(740) Ing. Zdeněk Kučera, Dlouhá 207, Slušovice, 76315  
(510) (16) papír a výrobky z papíru, lepenka a kartonážní výrobky spadající do této třídy, časopisy, tiskoviny, periodika, knihy, knihařské výrobky, fotografie, pohlednice, papírnické zboží, pivní tácky, etikety, viněty, obalové materiály z papíru a z plastických hmot spadající do této třídy; (33) alkoholické nápoje, vína všech druhů, lihoviny.  
(511) 16, 33  
(210) O-488774

(111) **325500**  
(220) 18.09.2011  
(151) 07.06.2012  
(540)



(730) **BZENEC SEKT a.s.**, Potoční 1630, Bzenec, 69685, CZ  
(740) Ing. Zdeněk Kučera, Dlouhá 207, Slušovice, 76315  
(510) (32) nealkoholické nápoje a minerální vody, kojenecká voda, limonády, džusy, instantní nápoje, tabletové přípravky pro přípravu nealkoholických nápojů, ovocné koncentráty, ovocné šťávy, džusy, koktejly, sirupy, mošty, pivo, lehká piva a ležáky, ochucená piva.  
(511) 32  
(210) O-495476

(111) **325540**  
(220) 30.09.2011  
(151) 13.06.2012  
(540)

**BonEx**

(730) **Chytrý Honza a.s.**, Jungmannova 745/24, Praha 1, Nové Město, 11000, CZ  
(510) (35) propagační činnost, reklama, pomoc při řízení obchodní činnosti, obchodní administrativa, kancelářské práce; (36) pojištění, služby finanční, služby peněžní, služby nemovitostní; (42) vědecké a technologické služby a související výzkum a projektování, analytické a výzkumné účely v průmyslu, navrhování a vývoj počítačového hardwaru a softwaru.  
(511) 35, 36, 42  
(210) O-489054

(111) **325600**  
(220) 22.11.2011  
(151) 13.06.2012  
(540)



(730) **EKOPANELY CZ s.r.o.**, č. p. 72, Jedousov, 53501, CZ  
(740) Mgr. Marek Hylena, advokát, Staré náměstí 15, Česká Třebová, 56002  
(510) (19) sendvičové stavební panely na bázi lisované slámy, nekovové stavební prvky pro montáž dřevostaveb, stavební systém pro hrubé stavby z prefabrikovaných nosných sendvičových izolačních panelů na bázi lisované slámy, určených k použití ve střešních konstrukcích, obvodových stěnách, konstrukčních dělicích příčkách a podlahách, nekovové montované stavby, zejména rodinné domky; (37) stavební činnost, zejména provádění staveb, včetně jejich změn, udržovacích prací na nich a jejich odstraňování, služby stavební, služby instalační a montážní, zejména rodinných domků a jejich opravy, dozor nad stavbami, stavební informace, poradenská činnost v oblasti výstavby a stavebnictví; (42) projektová a inženýrská činnost v investiční výstavbě, architektonické poradenství, provádění průzkumných geologických prací ve stavebnictví, technické prohlídky inženýrských staveb, studie technických projektů, zkoušky materiálů.  
(511) 19, 37, 42  
(210) O-490480

(111) **325601**  
(220) 22.11.2011  
(151) 13.06.2012  
(540)



(730) **EKOPANELY CZ s.r.o.**, č. p. 72, Jedousov, 53501, CZ  
(740) Mgr. Marek Hylena, advokát, Staré náměstí 15, Česká Třebová, 56002  
(510) (19) sendvičové stavební panely na bázi lisované slámy, nekovové stavební prvky pro montáž dřevostaveb, stavební systém pro hrubé stavby z prefabrikovaných nosných sendvičových izolačních panelů na bázi lisované slámy, určených k použití ve střešních konstrukcích, obvodových stěnách, konstrukčních dělicích příčkách a podlahách, nekovové montované stavby, zejména rodinné domky; (37) stavební činnost, zejména provádění staveb, včetně jejich změn, udržovacích prací na nich a jejich odstraňování, služby stavební, služby instalační a montážní, zejména rodinných domků a jejich opravy, dozor nad stavbami, stavební informace, poradenská činnost v oblasti výstavby a stavebnictví; (42) projektová a inženýrská činnost v investiční výstavbě, architektonické poradenství, provádění průzkumných geologických prací ve stavebnictví, technické prohlídky inženýrských staveb, studie technických projektů, zkoušky materiálů.  
(511) 19, 37, 42  
(210) O-490481

(111) **325602**  
(220) 22.11.2011  
(151) 13.06.2012  
(540)



(730) **EKOPANELY CZ s.r.o.**, č. p. 72, Jedousov, 53501, CZ  
(740) Mgr. Marek Hylena, advokát, Staré náměstí 15, Česká Třebová, 56002  
(510) (19) sendvičové stavební panely na bázi lisované slámy, nekovové stavební prvky pro montáž dřevostaveb, stavební systém pro hrubé stavby z prefabrikovaných nosných sendvičových izolačních panelů na bázi lisované slámy, určených k použití ve střešních konstrukcích, obvodových stěnách, konstrukčních dělicích příčkách a podlahách, nekovové montované stavby, zejména rodinné domky; (37) stavební činnost, zejména provádění staveb, včetně jejich změn, udržovacích prací na nich a jejich odstraňování, služby stavební, služby instalační a montážní, zejména rodinných domků a jejich opravy, dozor nad stavbami, stavební informace, poradenská činnost v oblasti výstavby a stavebnictví; (42) projektová a inženýrská činnost v investiční výstavbě, architektonické poradenství, provádění průzkumných geologických prací ve stavebnictví, technické prohlídky inženýrských staveb, studie technických projektů, zkoušky materiálů.  
(511) 19, 37, 42  
(210) O-490482

(111) **325619**  
(220) 12.01.2012  
(151) 13.06.2012  
(540)



(730) **EKOPANELY CZ s.r.o.**, č. p. 72, Jedousov, 53501, CZ  
(740) Mgr. Marek Hylena, advokát, Staré náměstí 15, Česká Třebová, 56002  
(510) (19) sendvičové stavební panely na bázi lisované slámy, nekovové stavební prvky pro montáž dřevostaveb, stavební systém pro hrubé stavby z prefabrikovaných nosných sendvičových izolačních panelů na bázi lisované slámy, určených k použití ve střešních konstrukcích, obvodových stěnách, konstrukčních dělicích příčkách a podlahách, nekovové montované stavby, zejména rodinné domky; (37) stavební činnost, zejména provádění staveb, včetně jejich změn, udržovacích prací na nich a jejich odstraňování, služby stavební, služby instalační a montážní, zejména rodinných domků a jejich opravy, dozor nad stavbami, stavební informace, poradenská činnost v oblasti výstavby a stavebnictví; (42) projektová a inženýrská činnost v investiční výstavbě, architektonické poradenství, provádění průzkumných geologických prací ve stavebnictví, technické prohlídky inženýrských staveb, studie technických projektů, zkoušky materiálů.  
(511) 19, 37, 42  
(210) O-490481

(591) Barevná  
(730) **Warhorse Studios s.r.o.**, Voctářova 2500/20a, Praha 8, Libeň, 18000, CZ  
(740) Dana Lukajová, patentový zástupce, Dana Lukajová, Voršilská 130/10, Praha 1, Nové Město, 11000  
(510) (9) přístroje pro záznam, převod, reprodukci zvuku nebo obrazu; (28) hry; (41) výchova, vzdělávání, zábava, sportovní a kulturní aktivity; (42) navrhování a vývoj počítačového hardwaru a softwaru.  
(511) 9, 28, 41, 42  
(210) O-491688

(111) **325634**  
(220) 07.07.2011  
(151) 20.06.2012  
(540)

**GRAND**

(730) **Kronrádová Květuše Ing., CSc.**, Macešková 2021/20, Praha 10, Záběhlice, 10600, CZ  
(510) (9) knihy a časopisy v elektronické podobě; (35) reklama, inzerce, obchod a zprostředkovatelská činnost v oblasti obchodu s výrobky ve tř. 9, průzkum veřejného mínění; (41) vydávání knih a časopisů, vydávání knih a časopisů on-line (i na internetu), poradenská činnost v oblasti nakladatelství a vydavatelství, výuka, zprostředkovatelská činnost v oblasti vydávání knih a časopisů, a to i v elektronické podobě; (45) zprostředkovatelská činnost v oblasti seznamování.

(511) 9, 35, 41, 45  
(210) O-487050

(111) **325643**  
(220) 30.09.2011  
(151) 20.06.2012  
(540)



(591) Barevná  
(730) **Chytrý Honza a.s.**, Jungmannova 745/24, Praha 1, Nové Město, 11000, CZ  
(510) (35) propagační činnost, reklama, pomoc při řízení obchodní činnosti, obchodní administrativa, kancelářské práce; (36) pojištění, služby finanční, služby peněžní, služby nemovitostní; (41) výchova, vzdělávání, zábava, sportovní a kulturní aktivity; (42) vědecké a technologické služby a související výzkum a projektování, analytické a výzkumné účely v průmyslu, navrhování a vývoj počítačového hardwaru a softwaru.  
(511) 35, 36, 41, 42  
(210) O-489055

(111) **325644**  
(220) 03.10.2011  
(151) 20.06.2012  
(540)



(730) **AGROFINANCE CZ, a.s.**, Jilovská 1167/71a, Praha 4, Braník, 14200, CZ  
(510) (18) kůže, imitace kůže, výrobky z těchto materiálů, které nejsou zahrnuty do jiných tříd, kůže ze zvířat, biče a sedlářské výrobky; (20) nábytek, zrcadla, rámy, výrobky nevyjmenované v jiných třídách ze dřeva, korku, rákosu, vrbového proutí, z rohu, kosti, slonoviny, z kostic, želvoviny, jantaru, perleti, mořské pěny, náhražky všech těchto materiálů nebo náhražky z plastických hmot; (25) oděvy, obuv, kloboučnické zboží; (30) káva, čaj, kakao, cukr, rýže, tapioka, ságo, kávové náhražky, mouka a přípravky z obilnin, chléb, pečivo, cukrovinky, zmrzlina, med, sirup melasový, prášky do těsta, sůl, hořčice, ocet, nálevy (k ochucení), koření; (31) výrobky zemědělské, zahradnické, lesní a zrní neuvedené v jiných třídách, živá zvířata, čerstvé ovoce a zelenina, osivo, rostliny a přírodní květiny, krmivo pro zvířata, slad; (35) reklama, propagační činnost, obchodní administrativa, kancelářské práce; (36) služby finanční, služby peněžní, služby nemovitostní; (43) služby zajišťující stravování a nápoje, dočasné ubytování; (44) veterinární služby, péče o hygienu a krásu osob a zvířat, zemědělské, zahradnické a lesnické služby.  
(511) 18, 20, 25, 30, 31, 35, 36, 43, 44  
(210) O-489098

(111) **325656**  
(220) 12.10.2011  
(151) 20.06.2012  
(540)



(591) Barevná  
(730) **Formánek Jiří Ing.**, Prokopova 484, Louny, 44001, CZ  
**Formánková Renáta Ing.**, Prokopova 484, Louny, 44001, CZ  
(740) Jiří Formánek, Prokopova 484, Louny, 44001  
(510) (9) analyzátoř plynů (přístroje na rozbor plynů), audiovizuální zařízení pro výuku, centrální procesorové jednotky (procesory), detektory, diagnostické přístroje jiné než k lékařským účelům, měřicí přístroje, měřicí přístroje přesné, měřítka, počítadla, počítací strojky, měřicí zařízení (elektřina), monitory (počítače - programy), navigační přístroje, navigační přístroje satelitní, navigační přístroje a nástroje, navigační přístroje pro vozidla (palubní počítače), panely signalizační světelné nebo mechanické, periferie počítačové, periferní zařízení počítačů, počítačové hry (programy), počítačové programy s možností stažení, rozvaděče automatické, automatické distribuční stroje, rozvodné panely, rozvodné panely (elektřina), rozvodné pulty (elektřina), rozvodné skříně, spínací skříně, řídicí, kontrolní panely, skříňové rozvaděče (elektřina), software počítačový nahraný, zabezpečovací zařízení proti krádeži, zařízení elektrická ke zpracování dat; (16) tiskoviny; (42) aktualizace počítačových programů, analýzy chemické, služby v oblasti chemie, instalace počítačových programů, inženýrské práce (expertizy), konzultace v oblasti počítačového softwaru, počítačové programování, počítačové systémové analýzy, počítačové systémy (tvorba), poradenské služby v oblasti počítačového hardware, údržba počítačových programů, projektování, projektové studie technické, pronájem počítačového software, ropa (ropný průzkum), služby v oblasti ochrany proti počítačovým virům, webové stránky (tvorba a správa).  
(511) 9, 16, 42  
(210) O-489382

(111) **325730**  
(220) 08.12.2011  
(151) 20.06.2012  
(540)



(730) **NOZA, s.r.o.**, Huťská 229, Kladno, 27201, CZ  
(740) Ing. Vladimír Belfín, patentový zástupce, Litovická 305, Hostivice, 25301  
(510) (1) chemické výrobky určené pro průmysl, jakož i pro zemědělství, zahradnictví a lesnictví, hnojiva pro půdu a pomocné půdní přípravky pro zvýšení kvality a bonity půdy, hasící směsi, přípravky a protipožární prostředky, chemické prostředky ke konzervování potravin, bakteriální přípravky jiné než pro lékařské a zvěrolékařské účely, baktericidní látky; (2) baktericidní nátěry, barvy; (5) dezinfekční přípravky a prostředky pro potlačení zápachu jiné než pro osobní potřebu, biocidní prostředky, bakteriální přípravky pro lékařské a zvěrolékařské účely, bakteriologické kultury; (9) přístroje a nástroje vědecké, zejména přístroje a nástroje pro využití v oblasti geologie, geofyziky a hydrogeologie, hasící přístroje; (37) povrchová těžba; (40) zpracování a úprava materiálů, recyklace odpadu; (41) pořádání a řízení školení a vzdělávacích kurzů; (42) vědecké a technologické služby a s nimi spojený výzkum a návrhy, vývoj nových technologií a inženýrské činnosti v průmyslových odvětvích, zejména v



návaznosti na ekologii a ochranu životního prostředí, environmentální projekty, inženýrsko-technické činnosti a služby v oblasti geologie, geofyziky a hydrogeologie, inženýrsko-geologický průzkum; (44) zemědělské, zahradnické a lesnické služby, hnojení a úprava půdy.

(511) 1, 2, 5, 9, 37, 40, 41, 42, 44  
(210) O-490981

(111) **325741**  
(220) 14.12.2011  
(151) 20.06.2012  
(540)

**OKI**

(730) **Oki Electric Industry Co., Ltd.**, Toranomon 1-chome, Minato-ku 7-12, Tokyo, JP  
(740) Čermák a spol., JUDr. Karel Čermák Ph.D., LL.M., Elišky Peškové 735/15, Praha 5, Smíchov, 15000  
(510) (7) zařízení pro úpravu výfukových plynů a systémy pro stroje a systémy na výrobu polovodičů.  
(511) 7  
(210) O-491124

(111) **325805**  
(220) 26.01.2012  
(151) 20.06.2012  
(540)

**PROMOTEUS**

(730) **1000KOZ s.r.o.**, Býšovská 807/8, Praha 5 - Radotín, 15300, CZ  
(740) PELIKÁN KROFTA KOHOUTEK advokátní kancelář s.r.o., Mgr. Tomáš Pelikán, advokát, Újezd 450/40, Praha 1, Malá Strana, 11800  
(510) (9) akumulátory elektrické, brýle sluneční, čipy (integrované obvody), články solární, dálkové ovladače, diktovací stroje, diktafony, elektronická pera, (vizuální zobrazovací jednotky), elektronické oznamovací tabule, jednotka disková pro počítače, kalkulačky, kalkulačky kapesní, klávesnice počítačové, krokoměry, lasery, ne pro lékařské účely, megafony, mikrofony, myš (podložky pod -), nabíječky akumulátorů, nosiče zvukových nahrávek, obrazovky, osobní ochranné prostředky proti nehodám, periferie počítačové, periferní zařízení počítačů, počítačová paměť (zařízení pro -), poplašná zařízení zvuková, prevence dopravních nehod (odrazové nášivky na oděvy), přenosné přehrávače médií, přijímače (audio a video -), přístroje pro reprodukci zvuku, rádia, reproduktory, amplióny, sluchátka, sluneční brýle, solární články, ukazovátka (světelná -) (elektronická), USB disky, zvuk (přístroje pro nahrávání -) zvuk (zařízení na přenášení -), karty s pamětí nebo mikroprocesorem, magnetické disky; (21) podložky kromě papírových a určených k prostírání; (35) dodavatelské služby pro třetí osoby (nákup výrobků a služeb pro jiné podniky), kanceláře dovozní a vývozní, kopírování dokumentů, obchodní činnost (služby, poradenství v -), prezentace výrobků v komunikačních médiích pro účely maloobchodu, pronájem reklamní doby v komunikačních médiích, pronájem reklamních ploch, reklamní agentury, služby v oblasti grafické úpravy pro reklamní účely, subdodavatelské služby (obchodní pomoc), obchodní reklama (pro třetí osoby -), reklama.  
(511) 9, 21, 35  
(210) O-492092

(111) **325891**  
(220) 11.11.2011  
(151) 27.06.2012  
(540)



**LOGISTICKÁ AKADEMIE**

(730) **PQL poradenství pro kvalitu a logistiku, s.r.o.**, K Hájence 204, Dolní Lutyně, 73553, CZ  
(740) HM PARTNERS s.r.o., Ing. Zdeněk Michálek, Štefánikova 1163/12, Koprivnice, 74221  
(510) (16) odborná literatura, výukové materiály, skripta, dokumentované případové studie, manuály, knihy, časopisy, tiskoviny, periodika; (35) činnost podnikatelských, organizačních a ekonomických poradců, zprostředkování obchodu, zejména v oblasti logistických služeb, poskytování poradenských služeb v oblasti služeb uvedených v této třídě a interim managementu; (39) poskytování poradenských služeb a interim managementu v oblasti logistiky, provádění logistických auditů a expertiz; (41) pořádání, realizace odborných kurzů, seminářů, školení, odborných konferencí, workshopů a jiných vzdělávacích akcí včetně lektorské činnosti, pořádání odborných kurzů, školení a jiných vzdělávacích akcí včetně lektorské činnosti; (42) certifikace personálu v oblasti logistiky ve stupních - provozní logistik, manažer logistiky, inženýr logistiky, trenér a konzultant logistiky, auditor logistiky.  
(511) 16, 35, 39, 41, 42  
(210) O-490228

(111) **325905**  
(220) 22.11.2011  
(151) 27.06.2012  
(540)



(730) **Do Thuyen**, U Kamýku 1001/6, Praha 4, Kamýk, 14200, CZ  
(510) (30) čaj; (31) ovoce a zelenina čerstvé; (35) obchodní činnost s výrobky uvedenými ve tř. 30 a 31.  
(511) 30, 31, 35  
(210) O-490497

(111) **326885**  
(220) 03.10.2011  
(151) 22.08.2012  
(540)



**Nadace ARTEMIS**

(730) **NADACE ARTEMIS**, č. p. 64, Hostín, 27732, CZ  
(510) (41) výchovné a sportovní aktivity ve smyslu a na podporu nadační činnosti.

(511) 41  
(210) O-489095

(111) **326886**  
(220) 10.10.2011  
(151) 22.08.2012  
(540)

### MAP SQUARE

(730) **DAMA system, s.r.o.**, Stráně 768/41, Dolní Kounice, 66464, CZ  
(740) Mgr. Lukáš Dlabáček, patentový zástupce, Bolzanova 5, Brno, 61800  
(510) (9) počítačový hardware a počítačový software, vědecké, navigační, zeměměřičké, fotografické, kinematografické, optické, měřicí, signalizační a kontrolní přístroje a zařízení, přístroje pro záznam, přenos nebo reprodukci obrazu a zvuku, magnetické nosiče dat, zařízení pro zpracování dat, počítače; (16) tiskoviny, manuály pro práci se softwarem; (35) shromažďování, poskytování, třídění, překlad nebo jiné zpracování obchodních, podnikatelských, statistických a matematických informací včetně vytváření, zpracování a třídění dat v rámci databází, pomoc při řízení obchodní činnosti, průzkum trhu, poskytování propagačních informací, systemizace informací do počítačových databází, reklamní a propagační činnost, rozšiřování a poskytování reklamních a inzertních materiálů v tištěné podobě, na jiných nosných médiích či prostřednictvím sítě Internet nebo jiné obdobné veřejné či neveřejné telekomunikační sítě; (41) školení a konzultace v oblasti počítačového hardwaru a softwaru; (42) návrhy a vývoj počítačového hardwaru a softwaru, softwarové služby a poradenství, počítačové poradenské služby, vědecké a technologické služby a s nimi spojený výzkum a návrhy.  
(511) 9, 16, 35, 41, 42  
(210) O-489314

(111) **326916**  
(220) 22.12.2011  
(151) 22.08.2012  
(540)

### CORNICO

(730) **CORNICO Company, s.r.o.**, Diaľničná cesta 16B, Senec 90301, SK  
(740) Mgr. David Müller, Filipova 2016/6, Praha 4, Chodov, 14800  
(510) (29) sušená zelenina, zpracovaná zelenina, sušené ovoce, zpracované ovoce, sušené rozinky, sušený kokos, bramborové lupínky, bramborové spirály, kandované ovoce, zpracované ořechy a oříšky patřící do této třídy, obalované a máčené ořechy, zpracované mandle, zpracované arašidy, kukuřičný olej, ovocné dřeně, konzervované ovoce a zelenina, polotovary z uvedených potravin spadající do této třídy; (30) popcorn, kukuřičný popcorn, pražená kukuřice, kukuřičné vločky, kukuřičná mouka, kukuřičný škrob, kukuřičné lupínky, kukuřičné lupínky nachos tortilla chips, mletá kukuřice, přípravky z obilovin, výrobky z obilovin, těstoviny, placky z obilovin, tortily, tacos, obilné lupínky a vločky, cukrovinky, snacky spadající do této třídy, müsli, sušenky, suchary, biskvity, oplatky, jemné pečivo, pralinky, arašidové cukrovinky, příchutě do potravin s výjimkou esencí a éterických olejů, topping, polevy, káva, čaj, čokoláda, zrnková káva, mletá káva, instantní káva, porcovaná káva, nápoje na bázi čaje, kávy nebo čokolády, cukrová vata, vafle, hotdogy, palačinky, zmrzlina, směsi na přípravu zmrzliny, koření a kořenící směsi, sůl, solící směsi, omáčky (přílohy jídel), omáčky spadající do této třídy, dresinky spadající do této třídy; (31) kukuřice nezpracovaná, zrno (obilí), obilí v nezpracovaném stavu, nezpracované ořechy, lískové oříšky a arašidy, sezam; (32) nealkoholické nápoje, nealkoholické nápoje zmrazené, nealkoholické koktejly, nealkoholické aperitivy, voda (nápoj), minerální voda, sodová voda, syčená voda, stolní voda, mošty, džusy, ovocné džusy, zeleninové džusy, nektary, sirupy, přípravky na výrobu nápojů, směsi pro přípravu chlazených i mražených nápojů; (35) reklama, služby maloobchodu a velkoobchodu s potravinami a nápoji, pronájem prodejních automatů; (39) balení zboží, zejména potravin v uvedených třídách, distribuce zboží na dobírku, doručování zboží, skladování zejména potravinářských strojů, zařízení a potravinářských výrobků; (43) služby v oblasti gastronomie zařazené do této třídy, rychlé občerstvení, prodej snacků, pronájem potravinářských strojů a zařízení pro gastronomii a balených potravinářských výrobků, poradenství v oblasti gastronomie.  
(511) 29, 30, 31, 32, 35, 39, 43  
(210) O-491314

(111) **326967**  
(220) 15.11.2011  
(151) 29.08.2012  
(540)

### Gameexpres

(730) **Xzone s.r.o.**, Husova 869, Louny, 44001, CZ  
(510) (9) přístroje pro záznam, převod, reprodukci zvuku nebo obrazu, počítače, zábavní přístroje upravené pro použití s externí obrazovkou nebo monitorem, veškeré počítačové programy a software bez ohledu na záznamová média nebo prostředky šíření, software nahraný na médiích nebo stažený ze vzdálené počítačové sítě, počítačové hry; (28) hry, hračky, elektronické hry; (42) navrhování a vývoj počítačového hardwaru a softwaru.  
(511) 9, 28, 42  
(210) O-490355

(111) **326970**  
(220) 23.11.2011  
(151) 29.08.2012  
(540)

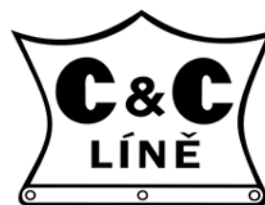

(730) **C & C Líně spol. s r.o.**, Tlučenská 583, Líně, 33021, CZ  
(510) (7) stroje a zařízení pro polygrafický průmysl, stroje a zařízení pro balicí a obalovou techniku, stroje pro zpracování plastů, stroje na zpracování a výrobu potravin, dělicí stroje; (16) papír, lepenka a výrobky z nich spadající do této třídy, obaly, fólie, pytle (jako obaly), sáčky z papíru, lepenky, polyethylenu či podobných plastických hmot pro obalovou techniku, obaly, fólie, pytle (jako obaly), sáčky bublinové, pěnové, antistatické, papírenské zboží, periodické a neperiodické tiskoviny, fotografie, školní, psací, kancelářské a učební pomůcky v rámci této třídy, fólie, etikety kromě textilních, samolepicí fólie a papíry, obaly, fólie a pytle (jako obaly) z PE, PP nebo jiných plastických hmot (pro balení), fólie a pásy pro balení, plastické obaly (nezařazené do jiných tříd), ploché plastové obaly jako jsou sáčky, nekonečné fólie; (30) těstoviny.  
(511) 7, 16, 30  
(210) O-490521

(111) **327160**  
(220) 23.01.2012  
(151) 05.09.2012  
(540)



(730) **Renova Malec-Kadlec s.r.o.**, 20, Stránecká Zhoř, 59442, CZ  
(510) (35) prodej zemědělské techniky a jejího příslušenství; (37) opravy motorů a jejich příslušenství, opravy motorových vozidel.  
(511) 35, 37  
(210) O-491995

(111) **327257**  
(220) 13.10.2011  
(151) 12.09.2012  
(540)

**multigate**

(730) **multigate a.s.**, Riegrova 373/6, Olomouc, 77900, CZ  
(740) Ing. Petr Soukup, patentový zástupce, tř. Svobody 43/39, Olomouc, 77900  
(510) (9) výherní hrací přístroje, hrací i hudební automaty, elektronická herní a tipovací zařízení, počítače a elektronické terminály, elektrické stroje a zařízení a telekomunikační zařízení; (41) provozování a organizování sportovních sázek, loterií, tipovacích soutěží a her a jiných podobných her v souladu s obecně závaznými právními předpisy, prodej losů a příjem sázek ve sběrnách nebo prostřednictvím mobilních telefonů, provoz heren a kasin, organizování sportovních, kulturních a společenských akcí.  
(511) 9, 41  
(210) O-489397

(111) **327261**  
(220) 10.11.2011  
(151) 12.09.2012  
(540)



(591) Barevná  
(730) **Hrouda Jaroslav**, Na Stráni 545/40, Děčín VI - Letná, 40502, CZ  
(510) (30) káva, cukrovinky, čaj, čokoládové, kávové a kakaové nápoje, potraviny z mouky a zákusky - vše původem z Francie; (40) plnění lahví pitnou vodou na zakázku; (43) kavárny, gastronomické služby, podávání jídel a nápojů, služby týkající se přípravy a prodeje jídel na odnos s sebou, služby kaváren a restaurací - všechny služby poskytované za použití francouzských produktů.  
(511) 30, 40, 43  
(210) O-490175

(111) **327438**  
(220) 02.02.2012  
(151) 19.09.2012  
(540)



(730) **BLUE 88, a.s.**, Revoluční 1403/28, Praha 1, Nové Město, 11000, CZ  
(510) (9) chytré mobilní telefony (smartphone), software do chytrých mobilních telefonů (smartphone), přístroje umožňující komunikaci jedné osoby s druhou nebo druhými osobami, telefonní přístroje a příslušenství, telefonní automaty, telefonní ústředny, mobilní telefony, všechny telekomunikační přístroje a zařízení, přístroje pro zpracování informací, software, hardware, zejména výpočetní nebo telekomunikační nebo informační techniky, počítače, minipočítače, notebooky, monitory, klávesnice, terminály a všechny další jednotlivé části, součásti a náhradní díly pro výše uvedené výrobky, všechny sítě z oblasti výpočetní techniky a jejich jednotlivé části i náhradní díly, datové sítě, elektronické sítě, nosiče záznamů nahrané nebo nenahrané, čipové karty, elektronické karty včetně platebních, elektronické databáze, databázové produkty v elektronické podobě, informace a záznamy v elektronické podobě, data a/nebo databáze a/nebo informační

produkty na nosičích a/nebo v elektronických, datových, informačních a telekomunikačních sítích, související software a hardware, elektronické multimediální aplikace, multimediální nebo informační katalogy v elektronické podobě, elektronické časopisy, elektronická periodika a knihy v elektronické podobě, stroje pro záznam, přenos, převod a reprodukci zvuku nebo obrazu nebo informace, nosiče záznamů nahrané i nenahrané, zvukové disky, vybavení pro zpracování informací a pro počítače, přístroje a nástroje optické, přístroje a nástroje k měření, signalizování, elektronická data nebo databáze nebo informační produkty v elektronických, datových, informačních a telekomunikačních sítích; (16) výrobky z papíru, kancelářské potřeby, ochranné obaly z papíru a plastu v rámci této třídy, periodické a neperiodické publikace, tiskoviny včetně reklamních a propagačních, formuláře, návody a příručky, průvodní dokumentace, umělecké, užitkové, ozdobné a obalové předměty z papíru a plastu v rámci této třídy, zejména pohlednice, samolepky, tašky; (35) reklamní a inzertní činnost, propagace, marketing, pomoc při podnikání, poradenství týkající se organizace a podnikání, distribuce prospektů, podnikatelské informace, computerizovaná pomoc při podnikání (počítačem podporované podnikání), předplatné tiskovin pro třetí osoby, účetnictví, distribuce propagačních tiskovin, plánování obchodních a propagačních akcí, ověřování obchodních transakcí, potvrzování uskutečnění obchodních transakcí, poskytování informací reklamního nebo komerčního charakteru, reklamní, inzertní a propagační činnost prostřednictvím jakéhokoliv média, prostřednictvím telefonní, datové nebo informační sítě, poskytování informací a informačních produktů, zejména však informačních produktů reklamního či komerčního charakteru, zprostředkování služeb v oblasti poskytování informací reklamního či komerčního charakteru, komerční využití Internetu v oblastech komerčních internetových médií a vyhledávacích služeb, on-line inzerce, zprostředkovatelská činnost v oblasti obchodu s výrobky tříd 9 a 16, merchandising, pronájem reklamních míst, automatizované zpracování obchodních dat a informací elektronickými a počítačovými prostředky a prostřednictvím elektronické pošty; (38) informační kancelář, komunikace pomocí terminálů nebo počítačů, elektronická pošta, počítačový přenos pošty a obrazu, komunikace a transakce v síti, tisková agentura, komunikace prostřednictvím telefonů nebo mobilních telefonů nebo počítačů a telekomunikační služby s tím spojené, poskytování telekomunikačních služeb přenosu dat a dalších informací, provozování datové sítě, provozování veřejné mobilní radiotelefonní sítě, zprostředkovatelská a poradenská činnost v oblasti telekomunikací, výměna, získávání a šíření informací a zpráv prostřednictvím telekomunikační sítě nebo datové sítě nebo sítě výpočetní nebo informační nebo komunikační nebo elektronické techniky nebo satelitů nebo kabelu, šíření elektronických tiskovin, časopisů, periodik a knih prostřednictvím počítačové, datové, elektronické, telekomunikační nebo informační sítě, informační služby na Internetu včetně provozování elektronických nástěnek, diskusních skupin a fór a poskytování přístupu k on-line informačním službám a databázím, telekomunikační služby na internetu, služby hlasové schránky, telekomunikační služby, služby spočívající v přímém propojení lokální zákaznické pevné sítě se sítí mobilních telefonů, služby krátkých textových zpráv, teletext a služby s ním spojené, informační kancelář, provozování internetového vyhledávače, služby elektronické pošty, pronájem telekomunikačních zařízení a přístrojů včetně telefonů, služby zprostředkování zpráv, služby zprostředkování přístupu k počítačové síti, přenos dat a informací, služby přístupu a připojení k datovým a informačním sítím a internetu, pronájem informačních a komunikačních míst, poskytování přístupu na on-line informační služby a databáze, přenos, poskytování nebo vyvolávání informací z počítačové databáze, on-line informační a databázové služby, komunikační služby prostřednictvím Internetu, vnějších sítí a vnitřních sítí a dalších elektronických prostředků; (41) vydavatelství, publikování, nakladatelství, vzdělávací služby pro subjekty provozovatelů a veřejnosti, vystavování textu, grafiky, dat a databází na počítačových sítích, agenturní činnost v oblasti kultury; (42) tvorba a modifikace software, pronájem výpočetní techniky, tvorba mediálních dokumentů, vytváření WWW prezentací a řešení WWW serverů, provozování počítačových center s přístupem do databází (například Internet), hosting webových stránek.

(511) 9, 16, 35, 38, 41, 42  
(210) O-492271

(111) **327531**  
(220) 29.11.2011  
(151) 25.09.2012  
(540)

### EarnOnMe, EOM

(730) **BLUE 88, a.s.**, Revoluční 1403/28, Praha 1, Nové Město, 11000, CZ  
(510) (9) chytré mobilní telefony (smartphone), software do chytrých mobilních telefonů (smartphone), přístroje umožňující komunikaci jedné osoby s druhou nebo druhými osobami, telefonní přístroje a příslušenství, telefonní automaty, telefonní ústředny, mobilní telefony, všechny telekomunikační přístroje a zařízení, přístroje pro zpracování informací, software, hardware, zejména výpočetní nebo telekomunikační nebo informační techniky, počítače, minipočítače, notebooky, monitory, klávesnice, terminály a všechny další jednotlivé části, součásti a náhradní díly pro výše uvedené výrobky, všechny sítě z oblasti výpočetní techniky a jejich jednotlivé části i náhradní díly, datové sítě, elektronické sítě, nosiče záznamů nahrané nebo nenahrané, čipové karty, elektronické karty včetně platebních, elektronické databáze, databázové produkty v elektronické podobě, informace a záznamy v elektronické podobě, data a/nebo databáze a/nebo informační produkty na nosičích a/nebo v elektronických, datových, informačních a telekomunikačních sítích, související software a hardware, elektronické sítě, elektronické multimediální aplikace, multimediální nebo informační katalogy v elektronické podobě, elektronické časopisy, elektronická periodika a knihy v elektronické podobě, stroje pro záznam, přenos, převod a reprodukci zvuku nebo obrazu nebo informace, nosiče záznamů nahrané i nenahrané, zvukové disky, vybavení pro zpracování informací a pro počítače, přístroje a nástroje optické, přístroje a nástroje k měření, signalizování, elektronická data nebo databáze nebo informační produkty v elektronických, datových, informačních a telekomunikačních sítích; (16) výrobky z papíru, kancelářské potřeby, ochranné obaly z papíru a plastu v rámci této třídy, periodické a neperiodické publikace, zpravodaje včetně reklamních a propagačních, formuláře, návody a příručky, průvodní dokumentace, umělecké, užitkové, ozdobné a obalové předměty z papíru a plastu v rámci této třídy, zejména pohlednice, samolepky, tašky; (35) komerční informační kancelář, reklamní a inzertní činnost, propagace, marketing, pomoc při podnikání, poradenství týkající se organizace a podnikání, distribuce prospektů, podnikatelské informace, computerizovaná pomoc při podnikání (počítačem podporované podnikání), předplatné tiskovin pro třetí osoby, účetnictví, distribuce propagačních tiskovin, plánování obchodních a propagačních akcí, ověřování obchodních transakcí, potvrzování uskutečnění obchodních transakcí, poskytování informací reklamního nebo komerčního charakteru, reklamní, inzertní a propagační činnost prostřednictvím jakéhokoliv média, prostřednictvím telefonní, datové nebo informační sítě, poskytování informací a informačních produktů, zejména však informačních produktů reklamního či komerčního charakteru, zprostředkování služeb v oblasti poskytování informací reklamního či komerčního charakteru, komerční využití Internetu v oblastech komerčních internetových médií a vyhledávacích služeb, on-line inzerce, zprostředkovatelská činnost v oblasti obchodu s výrobky ve tř. 9 a 16, merchandising, pronájem reklamních míst, automatizované zpracování dat a informací elektronickými a počítačovými prostředky a prostřednictvím elektronické pošty; (38) telekomunikace, komunikace pomocí terminálů nebo počítačů, elektronická pošta, počítačový přenos pošty a obrazu, komunikace a transakce v síti, tisková agentura, komunikace prostřednictvím telefonů nebo mobilních telefonů nebo počítačů a telekomunikační služby s tím spojené, poskytování telekomunikačních služeb přenosu dat a dalších informací, provozování datové sítě, provozování veřejné mobilní radiotelefonní sítě, zprostředkovatelská a poradenská činnost v oblasti telekomunikací, výměna, získávání a šíření informací a zpráv prostřednictvím telekomunikační sítě nebo datové sítě nebo sítě výpočetní nebo informační nebo komunikační nebo elektronické techniky nebo satelitů nebo kabelu, šíření elektronických tiskovin, časopisů, periodik a knih prostřednictvím počítačové, datové, elektronické, telekomunikační nebo informační sítě, informační služby na Internetu včetně provozování elektronických nástěnek, diskusních skupin a fór a poskytování přístupu k on-line informačním službám a databázím, telekomunikační služby na Internetu, služby hlasové schránky, telekomunikační služby, služby spočívající v přímém propojení lokální zákaznické pevné sítě se sítí mobilních telefonů, služby krátkých textových zpráv, teletext a služby s ním spojené, informační kancelář, provozování internetového vyhledávače, služby elektronické pošty, pronájem telekomunikačních zařízení a přístrojů včetně telefonů, služby zprostředkování zpráv, služby zprostředkování přístupu k počítačové síti, přenos dat a informací, služby přístupu a připojení k datovým a informačním sítím a Internetu, pronájem informačních a komunikačních míst, poskytování přístupu na on-line informační služby a

databáze, přenos, poskytování nebo vyvolávání informací z počítačové databáze, on-line informační a databázové služby, komunikační služby prostřednictvím internetu, vnějších sítí a vnitřních sítí a dalších elektronických prostředků; (41) vydavatelství, publikování, nakladatelství, vzdělávací služby pro subjekty provozovatelů a veřejnosti, vystavování textu, grafiky, dat a databází na počítačových sítích, agenturní činnost v oblasti kultury; (42) tvorba a modifikace software, pronájem výpočetní techniky, tvorba mediálních dokumentů, vytváření www prezentací a řešení www serverů, provozování počítačových center s přístupem do databází (například Internet), hosting.

(511) 9, 16, 35, 38, 41, 42  
(210) O-490697

(111) **327664**  
(220) 17.02.2012  
(151) 03.10.2012  
(540)



(591) Barevná  
(730) **Amenit s.r.o.**, Žerotínova 2083/11, Nový Jičín, 74101, CZ  
(740) Advokátní kancelář Janák a partneři s.r.o., Mgr. Radim Vašenda, advokát, Rožnovská 241, Frenštát pod Radhoštěm, 74401  
(510) (9) počítačový software, počítačový software na ochranu dat, stroje a zařízení ke zpracování údajů, počítače a jejich části, počítačové příslušenství, počítačová periferní zařízení; (37) instalace, opravy, servis elektrických a elektronických zařízení, servisní služby v oblasti výpočetní techniky, konfigurace, instalace a údržba počítačů, sítí, informačních databázových systémů a jejich aplikací; (41) vzdělávání, organizování a vedení konferencí a kongresů, pořádání a řízení školení; (42) návrh programového vybavení, aktualizace programového vybavení, údržba programového vybavení, programování počítačů, vývoj a tvorba systémů pro elektronické obchodování, včetně příslušného software a hardware, tvorba software, programování internetových databázových systémů a internetových aplikací, vytváření WWW prezentací a řešení WWW serverů, tvorba programových projektů, elektronických portálů, internetových domén, tvorba informačních databází, poradenské a konzultativní služby v oblasti počítačového hardwaru a softwaru, poskytování informací v oblasti počítačového software; (45) poskytování licencí pro know-how pro oblast elektronického obchodování a informačních technologií.  
(511) 9, 37, 41, 42, 45  
(210) O-492733

(111) **328010**  
(220) 22.02.2012  
(151) 24.10.2012  
(540)

### EUROKLINIKUM

(730) **EUC a.s.**, Evropská 859/115, Praha 6, Vokovice, 16000, CZ  
(740) Mgr. Lucie Lekešová, Pod Nouzovem 972/23, Praha 9, Kbely, 10800  
(510) (5) farmaceutické přípravky, čaje léčivé, chemické přípravky pro farmaceutické účely, chemické přípravky pro lékařské účely, chemicko-farmaceutické přípravky, krev pro lékařské účely, léčiva na zuby, léčiva pro humánní medicínu, léky tekuté, nápoje léčivé, obzavový materiál, potrava pro kojení, vitamínové přípravky, minerální vody pro lékařské účely, dietetické látky upravené pro lékařské účely, dietní potraviny upravené pro lékařské účely, dezinfekční přípravky pro hygienické účely, antibakteriální, dezinfekční přípravky, diagnostické přípravky pro lékařské účely, materiály pro plombování zubů, materiály na zubní otisky, náplasti; (10) lékařské přístroje a nástroje, chirurgické přístroje a nástroje, zubní přístroje a nástroje, umělé zuby, umělé údy, umělé oči, ortopedické pomůcky, ortopedické bandáže na zpevnění kloubů; (44) lékařské služby, farmaceutické poradenství, fyzioterapie, plastická chirurgie, kliniky nebo sanatoria, lékařské služby, masáže, nemocnice (služby), neurologie, oplodňování in vitro, služby optiků, ošetrovatelské služby, pronajímaní zdravotních zařízení, služby psychologa, sanatoria, zotavovny, služby

lékárníků při přípravě receptů, služby v oblasti sauny, soukromé kliniky nebo sanatoria, stomatology, telemedicínské služby, umělé oplodňování, zdravotní péče, zdravotnická střediska.

(511) 5, 10, 44  
(210) O-492871

(111) **328451**  
(220) 26.09.2011  
(151) 21.11.2012  
(540)

(111) **328011**  
(220) 22.02.2012  
(151) 24.10.2012  
(540)



(591) Barevná  
(730) **EUC a.s.**, Evropská 859/115, Praha 6, Vokovice, 16000, CZ  
(740) Mgr. Lucie Lekešová, Pod Nouzovem 972/23, Praha 9, Kbely, 10800  
(510) (5) farmaceutické přípravky, čaje léčivé, chemické přípravky pro farmaceutické účely, chemické přípravky pro lékařské účely, chemicko-farmaceutické přípravky, krev pro lékařské účely, léčiva na zuby, léčiva pro humánní medicínu, léky tekuté, nápoje léčivé, obvazový materiál, potrava pro kojence, vitamínové přípravky, minerální vody pro lékařské účely, dietetické látky upravené pro lékařské účely, dietní potraviny upravené pro lékařské účely, dezinfekční přípravky pro hygienické účely, antibakteriální, dezinfekční přípravky, diagnostické přípravky pro lékařské účely, materiály pro plombování zubů, materiály na zubní otisky, náplasti; (10) lékařské přístroje a nástroje, chirurgické přístroje a nástroje, zubní přístroje a nástroje, umělé zuby, umělé údy, umělé oči, ortopedické pomůcky, ortopedické bandáže na zpevnění kloubů; (44) lékařské služby, farmaceutické poradenství, fyzioterapie, plastická chirurgie, kliniky nebo sanatoria, lékařské služby, masáže, nemocnice (služby), neurologie, oplodňování in vitro, služby optiků, ošetrovatelské služby, pronajímání zdravotních zařízení, služby psychologa, sanatoria, zotavovny, služby lékárníků při přípravě receptů, služby v oblasti sauny, soukromé kliniky nebo sanatoria, stomatology, telemedicínské služby, umělé oplodňování, zdravotní péče, zdravotnická střediska.

(511) 5, 10, 44  
(210) O-492873

(111) **328105**  
(220) 01.04.2011  
(151) 31.10.2012  
(540)

**FAUN**

(730) **Plzeňský Prazdroj, a. s.**, U Prazdroje 64/7, Plzeň, Východní Předměstí, 30100, CZ  
(740) Skils s.r.o. advokátní kancelář, JUDr. Karel Muzikář LL.M. (C.J.), advokát, Křižovnické náměstí 193/2, Praha 1, 11000  
(510) (32) pivo.  
(511) 32  
(210) O-484543



(730) **BZENEK SEKT a.s.**, Potoční 1630, Bzenec, 69685, CZ  
(740) Ing. Zdeněk Kučera, Dlouhá 207, Slušovice, 76315  
(510) (33) alkoholické nápoje (s výjimkou pív), vína všech druhů, lihoviny.  
(511) 33  
(210) O-488984

(111) **328736**  
(220) 21.05.2012  
(151) 05.12.2012  
(540)



(730) **MEDIA MARKETING SERVICES a.s.**, Bělehradská 299/132, Praha 2, Vinohrady, 12000, CZ  
(740) JUDr. Olga Erhartová, advokátka, Rýznerova 1160/2, Praha 6, Suchdol, 16500  
(510) (35) obchodní reklama (pro třetí osoby -), reklama, reklama on-line v počítačové síti, reklamní materiály (rozšiřování -) zákazníkům (letáky, prospekty, tisky, vzorky), reklamní nebo inzertní materiály (rozšiřování -), reklamní plochy (pronájem -), reklamní texty (vydávání, zveřejňování, oznámení, vyhlášení, publikování -), rozhlasová reklama, rozšiřování vzorků (zboží), televizní reklama, texty (psaní reklamních textů); (38) rozhlasové vysílání, telekomunikace (informace o -); (41) rozhlasové a televizní programy (výroba), vzdělávání, školení (pořádání a řízení), psaní textů (jiných než reklamních), vydávání textů, s výjimkou reklamních nebo náborových, vydávání elektronických knih a časopisů on-line.  
(511) 35, 38, 41  
(210) O-495306

(111) **329382**  
(220) 31.05.2012  
(151) 23.01.2013  
(540)

**TOSO**

(730) **Import Tomeček s.r.o.**, č. ev. 69, Nová Pláň, 79201, CZ  
(740) JUDr. Jindřiška Sulcová, Na Radouči 1052, Mladá Boleslav, 29301  
(510) (6) okna a střešní okna z kovu a slitin kovu, kovové střešní výlezy, kovové okenní profily, kovové okenní kování, kovové okenní kliky, kovové okenní rámy, kovové žaluzie, kovové parapety, kovové rolety, kovové markýzy; (19) plastová okna, střešní okna a střešní výlezy, dřevěná okna, střešní okna a střešní výlezy, bezpečnostní sklo, nekovové výplně pro okna, nekovové konstrukce, nekovové stavební konstrukce, nekovové lišty, nekovové markýzy, nekovové okapní žlaby, nekovové okenice, nekovové rámy na okna, sklo na okna (kromě skel pro automobily), nekovové žaluzie, nekovové rolety, nekovové schody, schodiště a půdní schody; (20) rolety a žaluzie (vnitřní okenní -) pro okna, střešní okna a střešní výlezy.  
(511) 6, 19, 20  
(210) O-495611

(111) **329474**  
(220) 02.02.2012  
(151) 30.01.2013  
(540)



- (730) **INFORMAČNÍ CENTRUM ČKAIT s.r.o.**, Sokolská 1498/15, Praha 2, 12000, CZ
- (740) A. Holas & partner, Patentová a známková kancelář, Ing. Mgr. Hana Holasová, Křížová 105/4, Brno, Staré Brno, 60300
- (510) (16) tiskoviny, časopisy, periodika, knihy, fotografie, výrobky z papíru spadající do této třídy, obaly papírové i z plastických hmot spadající do této třídy; (35) inzertní, reklamní a propagační činnost, obchodní reklama pro třetí osoby, obchodní nebo podnikatelský průzkum, poskytování obchodních nebo podnikatelských informací, překlad informací do počítačové databáze, systemizace informací do počítačové databáze, pomoc při řízení obchodní činnosti, průzkum trhu, reklama on-line v počítačové síti, rozšiřování reklamních a inzertních materiálů - periodických a neperiodických tiskovin, novin, časopisů, prospektů, letáků, katalogů, reklamní literatury, brožur v tištěné podobě a na nosných médiích a po elektronické síti - Internet, odborné poradenství v oblasti propagace a reklamy, poskytování on-line obchodních a reklamních informací prostřednictvím sítě Internet; (38) šíření propagačních informací, pronájem času na přístup do počítačových databází, pronajímání vybavení času pro počítačová data; (41) vydávání periodických a neperiodických publikací včetně katalogů v tištěné podobě a prostřednictvím sítě Internet, poskytování informací z oblasti zábavy prostřednictvím sítě Internet; (42) počítačové systémové analýzy, programování pro počítače, údržba počítačových programů, pronájem počítačového software, tvorba a správa webových stránek (pro třetí osoby), hosting webových stránek, grafický design, tvorba dynamických internetových prezentací.
- (511) 16, 35, 38, 41, 42  
(210) O-492303

(111) **329477**  
(220) 27.02.2012  
(151) 30.01.2013  
(540)

### LARYPRONT

- (730) **Pharmaceutical Biotechnology s.r.o.**, Slezská 949/32, Praha 2, 12000, CZ
- (740) Kania, Sedlák, Smola s.r.o., Mendlovo náměstí 907/1a, Brno, Staré Brno, 60300
- (510) (5) výrobky farmaceutické a parafarmaceutické, vakcíny humánní a veterinární, vitamíny a minerály a stopové prvky, dietní a nutriční přípravky a léčiva, medicínální sirupy, výtažky z léčivých bylin a kombinované přípravky vitamínů, minerálů, stopových prvků a bylinných výtažků, potravinové doplňky obohacené vitamíny nebo minerály nebo stopovými prvky, vitamínové přípravky, vitamíny a multivitaminové preparáty, minerály a multiminerálové preparáty, bylinné čaje, vše v rámci této třídy, léčivé byliny, cukrovinky nebo pastilky nebo tabletky nebo tobolky nebo kapsle nebo žvýkačky s léčivými přísadami, dietetické látky upravené pro lékařské účely, minerální vody a dietetické nápoje upravené pro lékařské účely, dietní potraviny upravené pro lékařské účely, doplňky výživové pro lékařské účely, bílkovinné přípravky nebo potrava pro lékařské účely, bakteriální lyzáty pro lékařské účely, balzámy a krémy a masti pro lékařské účely, chemické přípravky pro lékařské účely, léčivé oleje, oleje pro lékařské účely, tuky pro lékařské účely, léčivé soli, tinktury pro lékařské účely, bylinné výtažky nebo sirupy - v rámci této třídy, vitamínová a minerální výživa ve formě koncentrátů, proteinové koncentráty jako výživné přísady k potravinám pro léčebné účely, droždí pro farmaceutické účely, potravinové doplňky s léčebnými účinky, doplňky stravy s léčebnými účinky, výživné nebo dietetické přípravky pro lékařské účely pro denní doplnění stravy jako instantní strava nebo samostatná směs, která se skládá hlavně z mléka v prášku nebo ze živočišných nebo zeleninových proteinů, také s přidavkem vitamínů nebo minerálů nebo stopových prvků nebo cukru, doplňky stravy s obsahem potravních doplňků a doplňky stravy s

obsahem bakteriálních lyzátů a potravinové doplňky ne pro lékařské účely obsahující látky živočišného původu, protein pro lidskou spotřebu (potravní doplněk), potravinové doplňky ne pro lékařské účely obsahující látky rostlinného původu; (29) proteinové výrobky a přípravky pro výživu - v rámci této třídy, přípravky zvláštní výživy pro sportovce nebo osoby s vysokým energetickým výdejem - v rámci této třídy, jedlá želatina, želatinové výrobky a přípravky pro lidskou výživu, tuky jedlé, oleje jedlé, extrakty z chaluh jako výživa, výživné přípravky pro denní doplnění stravy, která se skládá hlavně z mléka v prášku nebo ze živočišných nebo zeleninových proteinů, také s přidavkem vitamínů nebo minerálů nebo stopových prvků nebo cukru - v rámci této třídy, mléko, mléčné výrobky, jogurty, konzervované, sušené, vařené nebo nakládané ovoce nebo zelenina, polévky, vývary, bujóny; (30) cukrovinky, žvýkačky, bombóny, zmrzlina, pekařské výrobky, cukrářské výrobky, kakao, káva, čaj, čokoláda, nápoje čokoládové, čajové, kakaové nebo kávové, potraviny a pokrmy z obilovin pro lidskou spotřebu, těstoviny, müsli, med, propolis pro lidskou spotřebu.

(511) 5, 29, 30  
(210) O-492993

(111) **329632**  
(220) 25.04.2012  
(151) 06.02.2013  
(540)



- (730) **Kotala Martin**, Stará 51/4, Ostrava-Pustkovec, 70800, CZ
- (510) (25) oděvy, trička, čepice, kšiltovky, klobouky, šátky a jiné pokrývky hlavy, šály, rukavice, oděvní opasky, obuv, trepky; (30) káva, čaj, kakao, čokoláda, nápoje na bázi kávy, čaje, kakaa nebo čokolády, náhražky kávy, bombóny, cukrovinky, pečivo, jemné pečivo, zákusky, zmrzlina; (43) kavárny, hostinská činnost.
- (511) 25, 30, 43  
(210) O-494720

(111) **329940**  
(220) 22.02.2012  
(151) 27.02.2013  
(540)

### EUROKLINIK

- (730) **EUC a.s.**, Evropská 859/115, Praha 6, Vokovice, 16000, CZ
- (740) Mgr. Lucie Lekešová, Pod Nouzovem 972/23, Praha 9, Kbely, 10800
- (510) (5) farmaceutické přípravky, čaje léčivé, chemické přípravky pro farmaceutické účely, chemické přípravky pro lékařské účely, chemicko-farmaceutické přípravky, krev pro lékařské účely, léčiva na zuby, léčiva pro humánní medicínu, léky tekuté, nápoje léčivé, obvazový materiál, potrava pro kojence, vitamínové přípravky, minerální vody pro lékařské účely, dietetické látky upravené pro lékařské účely, dietní potraviny upravené pro lékařské účely, dezinfekční přípravky pro hygienické účely, antibakteriální, dezinfekční přípravky, diagnostické přípravky pro lékařské účely, materiály pro plombování zubů, materiály na zubní otisky, náplastí; (10) lékařské přístroje a nástroje, chirurgické přístroje a nástroje, zubní přístroje a nástroje, umělé zuby, umělé údy, umělé oči, ortopedické pomůcky, ortopedické bandáže na zpevnění kloubů.
- (511) 5, 10  
(210) O-492868

(111) **329941**  
(220) 22.02.2012  
(151) 27.02.2013  
(540)

### EUROKLINIKA

(730) EUC a.s., Evropská 859/115, Praha 6, Vokovice, 16000, CZ  
(740) Mgr. Lucie Lekešová, Pod Nouzovem 972/23, Praha 9, Kbely, 10800  
(510) (5) farmaceutické přípravky, čaje léčivé, chemické přípravky pro farmaceutické účely, chemické přípravky pro lékařské účely, chemicko-farmaceutické přípravky, krev pro lékařské účely, léčiva na zuby, léčiva pro humánní medicínu, léky tekuté, nápoje léčivé, obvazový materiál, potrava pro kojence, vitamínové přípravky, minerální vody pro lékařské účely, dietetické látky upravené pro lékařské účely, dietní potraviny upravené pro lékařské účely, dezinfekční přípravky pro hygienické účely, antibakteriální, dezinfekční přípravky, diagnostické přípravky pro lékařské účely, materiály pro plombování zubů, materiály na zubní otisky, náplasti; (10) lékařské přístroje a nástroje, chirurgické přístroje a nástroje, zubní přístroje a nástroje, umělé zuby, umělé údy, umělé oči, ortopedické pomůcky, ortopedické bandáže na zpevnění kloubů.  
(511) 5, 10  
(210) O-492869

(111) **329942**  
(220) 22.02.2012  
(151) 27.02.2013  
(540)

### EUROCLINIC

(730) EUC a.s., Evropská 859/115, Praha 6, Vokovice, 16000, CZ  
(740) Mgr. Lucie Lekešová, Pod Nouzovem 972/23, Praha 9, Kbely, 10800  
(510) (5) farmaceutické přípravky, čaje léčivé, chemické přípravky pro farmaceutické účely, chemické přípravky pro lékařské účely, chemicko-farmaceutické přípravky, krev pro lékařské účely, léčiva na zuby, léčiva pro humánní medicínu, léky tekuté, nápoje léčivé, obvazový materiál, potrava pro kojence, vitamínové přípravky, minerální vody pro lékařské účely, dietetické látky upravené pro lékařské účely, dietní potraviny upravené pro lékařské účely, dezinfekční přípravky pro hygienické účely, antibakteriální, dezinfekční přípravky, diagnostické přípravky pro lékařské účely, materiály pro plombování zubů, materiály na zubní otisky, náplasti; (10) lékařské přístroje a nástroje, chirurgické přístroje a nástroje, zubní přístroje a nástroje, umělé zuby, umělé údy, umělé oči, ortopedické pomůcky, ortopedické bandáže na zpevnění kloubů.  
(511) 5, 10  
(210) O-492870

(111) **329943**  
(220) 22.02.2012  
(151) 27.02.2013  
(540)

### EUROCLINICA

(730) EUC a.s., Evropská 859/115, Praha 6, Vokovice, 16000, CZ  
(740) Mgr. Lucie Lekešová, Pod Nouzovem 972/23, Praha 9, Kbely, 10800  
(510) (5) farmaceutické přípravky, čaje léčivé, chemické přípravky pro farmaceutické účely, chemické přípravky pro lékařské účely, chemicko-farmaceutické přípravky, krev pro lékařské účely, léčiva na zuby, léčiva pro humánní medicínu, léky tekuté, nápoje léčivé, obvazový materiál, potrava pro kojence, vitamínové přípravky, minerální vody pro lékařské účely, dietetické látky upravené pro lékařské účely, dietní potraviny upravené pro lékařské účely, dezinfekční přípravky pro hygienické účely, antibakteriální, dezinfekční přípravky, diagnostické přípravky pro lékařské účely, materiály pro plombování zubů, materiály na zubní otisky, náplasti; (10) lékařské přístroje a nástroje, chirurgické přístroje a nástroje, zubní přístroje a nástroje, umělé zuby, umělé údy, umělé oči, ortopedické pomůcky, ortopedické bandáže na zpevnění kloubů.  
(511) 5, 10  
(210) O-492872

(111) **330024**  
(220) 05.04.2012  
(151) 06.03.2013  
(540)



(591) Barevná  
(730) FINANCE ALBATROS, s.r.o., Znojemská 4320/76, Jihlava, 58601, CZ  
(740) JUDr. Milan Zápotočný, advokát, Telečská 1720/7, Jihlava, 58601  
(510) (35) analýzy nákladů; (36) úrazové pojištění (uzavírání smluv), nemovitosti (pronájem), makléřství, jednatelství, realitní kanceláře, nemovitosti (zprostředkování), pojištění (zprostředkování), pojistky (uzavírání), bankovníctví, důchodové fondy, investice (kapitálové), půjčky (financování), finanční služby, řízení (finanční), uzavírání pojistek proti požáru, byty (pronájem), pojištění (při námořní přepravě), hypotéky (poskytování půjček), leasing, pojistky životní (životní pojištění), analýzy (finanční), finanční poradenství, konzultační služby (finanční), poradenství v oblasti pojištění, konzultační služby v oblasti pojišťovnictví, kreditní karty (služby), služby týkající se úvěrových karet, finanční informace, informace o pojištění, penzijní fondy.  
(511) 35, 36  
(210) O-494180

(111) **330216**  
(220) 12.07.2012  
(151) 13.03.2013  
(540)



(730) MEDIA MARKETING SERVICES a.s., Bělehradská 299/132, Praha 2, Vinohrady, 12000, CZ  
(740) JUDr. Olga Erhartová, advokátka, Rýznerova 1160/2, Praha 6, Suchbát, 16500  
(510) (35) propagační činnost, reklama a reklamní poradenství, včetně prodejních programů a kampaní pro získání provozovatelů reklamy pro rozhlas, reklamní a marketingové kampaně pro rozhlas, prodej reklamy pro rozhlas, podpora prodeje ve vztahu k reklamě a marketingovým kampaním pro rozhlas; (41) rozhlasová zábava, výroba rozhlasových programů, organizování vzdělávacích a zábavných soutěží.  
(511) 35, 41  
(210) O-496635

(111) **330448**  
(220) 10.05.2012  
(151) 27.03.2013  
(540)



(591) Barevná  
(730) **MEDIA MARKETING SERVICES a.s.**, Bělehradská 299/132, Praha 2, Vinohrady, 12000, CZ  
(740) JUDr. Olga Erhartová, advokátka, Rýznerova 1160/2, Praha 6, Suchbát, 16500  
(510) (9) přístroje pro záznam, přenos nebo reprodukci zvuku nebo obrazu, nosiče dat magnetické, záznamové disky, kompaktní disky, DVD a ostatní záznamové nosiče, antény, vysílače, software na magnetických nosičích, informace a záznamy v elektronické podobě na nosičích záznamů, počítačový software, audiovizuální programy na nosičích záznamů, a to i v digitální podobě; (35) propagační činnost, reklama; (41) rozhlasové a televizní vysílání (výroba), rozhlasové a televizní vysílání (pronájem), školení, organizování kulturních, vzdělávacích a zábavních akcí, organizace zábavních pořadů a soutěží, informace o možnostech zábavy a vzdělávání, rozhlasová zábava, diskotéky, živá vystoupení, pronájem audio nahrávek.  
(511) 9, 35, 41  
(210) O-495054

(111) **330621**  
(220) 20.07.2012  
(151) 11.04.2013  
(540)



(730) **JOHOHO v.o.s.**, Brocno 17, Štětí, 41108, CZ  
(740) Ing. Michal Jupa, patentový zástupce, Na Baních 1385, Praha 5 - Zbraslav, 15600  
(510) (39) provozování cestovní kanceláře v rámci této třídy, poradenská, konzultační a informační činnost v cestovním ruchu, doprava všemi druhy dopravních prostředků, zprostředkování a průvodcovská činnost v cestovním ruchu, obstarávání, rezervace a prodej jízdenek, letenek a lodních lístků - provozování rezervačního systému v cestovní kanceláři, činnost touroperátora, pronájem dopravních prostředků všeho druhu, lodivodství, lodní doprava, agroturistika; (41) pořádání cvičných a výukových kurzů pro řízení lodí, pořádání kapitánských kurzů pro řízení lodí, pořádání cvičných a kondičních lodních plaveb, prodej vstupenek, nakladatelská a vydavatelská činnost, výuka jazyků, pořádání animačních programů v rámci cestovní kanceláře, fotografování, pořádání a zabezpečování kulturních, společenských, sportovních, vzdělávacích a zábavních akcí, kurzů a představení; (42) tvorba a pronájem software; (43) hostinská a ubytovací činnost v rámci cestovního ruchu - provozování cestovní kanceláře.  
(511) 39, 41, 42, 43  
(210) O-496833

(111) **330665**  
(220) 08.12.2011  
(151) 24.04.2013  
(540)



(730) **Langová Lucie**, Souběžná 232, Hýskov, 26706, CZ  
(740) Ing. Vladimír Belfin, patentový zástupce, Litovická 305, Hostivice, 25301  
(510) (3) parfumerie, kosmetika, mýdla, zubní pasty, čisticí mléka a oleje pro toaletní účely, vonné oleje, depilační přípravky, dezodoranty pro osobní potřebu, kosmetické přípravky do koupele, koupelové soli, kosmetické krémy a masti, šampóny, vlasové vody, leštidla a krémy na obuv, přípravky proti pocení, kosmetické pudry, prací prostředky; (5) farmaceutické a veterinární přípravky a látky, dezinfekční prostředky pro hygienické účely, obvazové materiály a obinadla, náplasti, léčivé přípravky do koupele, masti pro farmaceutické účely, farmaceutické přípravky pro péči o pokožku, přípravky proti pocení nohou, zásypy, léčivé koupelové soli, povzbuzující vitalizační, utišující a stimulační přípravky pro léčebné účely; (9) přístroje a nástroje vědecké, fotografické, filmové, optické, přístroje pro vážení, měření, signalizaci, přístroje pro záznam, převod, reprodukci zvuku nebo obrazu, telefonní přístroje, faxy, přístroje a nástroje pro vytváření příznivého životního prostředí, vysílače a přijímače pro přenos energií, ochranné prostředky a pomůcky proti působení elektromagnetických, elektrostatických a jiných silových polí, bioenergetické rezonátory, stimulatory; (14) bižuterie a šperky, přívěsky, medailony, náramky; (16) tiskoviny, časopisy a prospekty, tištěné nálepky a známky; (25) oděvy, oděvní součásti, sportovní oděvy, košile, kravaty, čelenky, čepice, spodní prádlo, pyžama, župany, svetry, šály, ponožky, punčochy, punčocháče, návleky, nánožníky (ne elektricky vyhříváné), rukavice, nátepníky, štulpny, obuv včetně sportovní, vložky do bot; (28) sportovní potřeby a náčiní, hračky; (44) lékařské, veterinární a hygienické služby, poskytování péče o hygienu a krásu osob a zvířat, zemědělské, lesnické a zahradnické služby.  
(511) 3, 5, 9, 14, 16, 25, 28, 44  
(210) O-490982

(111) **330784**  
(220) 05.09.2012  
(151) 24.04.2013  
(540)



(591) Barevná  
(730) **AGLIA s.r.o.**, Husova 696, Přeštice, 33401, CZ  
(740) PatentEnter s.r.o., Koliště 1965/13a, Brno, Černá Pole, 60200  
(510) (3) umělé nehty, umělé nehty pro kosmetické účely, třpytky na nehty.  
(511) 3  
(210) O-497928



(111) **330935**  
(220) 29.06.2012  
(151) 02.05.2013  
(540)



(591) Barevná  
(730) **Tutoky Jan Ing.**, Spálená 96/27, Praha 1, 11000, CZ  
(740) Macek and Partners, Mgr. Jiří Macek, Sázavská 751/16, Praha 2, Vinohrady, 12000  
(510) (9) nahrané i nenahrané nosiče informací všeho druhu jako disky, diskety, CD ROM, pásky, nahrané i nenahrané nosiče zvuku a obrazu, software, elektronické publikace, aplikace pro mobilní telefony a tablety, webové aplikace; (16) papír, výrobky z papíru, které nejsou zařazeny do jiných tříd, tiskoviny, periodický a neperiodický tisk, zejména časopisy, noviny, knihy, prospekty, plakáty, fotografie, pohlednice, kalendáře, knihařské výrobky, propagační materiály a předměty z papíru, obalový materiál, tiskařské typy a štočky; (25) oděvy, cvičební úbory, spodní prádlo, oděvní doplňky v rámci této třídy, turistické oděvy, oděvy pro volný čas, zejména pro sport, pracovní kombinézy, obuv; (28) hry, hračky, tělocvičné a sportovní nářadí a náčiní zahrnuté do třídy 28, rybářské potřeby (s výjimkou sítí); (35) marketing, reklama, organizování výstav pro reklamní a komerční účely, inzertní a propagační činnost; (38) přenos informací pomocí televizního vysílání, rádiového vysílání a počítačových sítí, včetně Internetu, poskytování internetových diskusních fór, počítačová komunikace; (41) nakladatelská a vydavatelská činnost v oboru zábavních, odborných, zpravodajských a vzdělávacích tiskovin, časopisů, periodických i neperiodických publikací, zvukových, textových a audiovizuálních nosičů, produkční a agenturní činnost v oblasti zábavy, kultury a výchovy, pořádání zábavních a odborných soutěží, společenských akcí, výstav ke komerčním a vzdělávacím účelům, vzdělávacích, zábavních, sportovních a kulturních akcí, odborných setkání, seminářů a konferencí.  
(511) 9, 16, 25, 28, 35, 38, 41  
(210) O-496418

(111) **331221**  
(220) 17.03.2011  
(151) 22.05.2013  
(540)

**CA**

(730) **TGC CYPRUS LIMITED**, Neoptolemuos Street 6, 2080, Nicosia HE203738, CY  
(740) TGC Corporate Lawyers s.r.o., U garáží 1611/1, Praha 7, Holešovice, 17000  
(510) (35) obchodní činnost (služby, poradenství v-), obchodní činnost (pomoc při řízení-), nábor zaměstnanců, mzdy a výplatní listiny (příprava-), obchodní management a podnikové poradenství, obchodní nebo podnikatelské informace (profesionální-), personální poradenství, podnikání (oceňování a odhady v oblasti-), poradenství (odborné obchodní-), přiznání daní (příprava a vyhotovení-), revize účtů (audit), sekretářské služby, účetnictví, účty (sestavování výpisů z-), vedení kartoték v počítači, výpisy z účtů (provádění-); (36) analýzy (finanční-), finanční informace, finanční poradenství, konzultační služby (finanční-); (45) právnícké (komerční služby).  
(511) 35, 36, 45  
(210) O-484136

(111) **331332**  
(220) 27.08.2012  
(151) 22.05.2013  
(540)

**PROVYKO**

(730) **Provyko s.r.o.**, Vinařská 558/3a, Brno, Pisárky, 60300, CZ  
(510) (11) průmyslové kotle, spalínové výměníky, nízkotlaké a vysokotlaké ohříváky napájecí vody, ohříváky topné vody, hořáky, nízkoemisní hořáky, tlakové nádoby na plyny, kondenzátory parních turbín, přístroje pro topení,

ohřev a výrobu páry, teplovzdušná zařízení, tepelné akumulátory a generátory, tepelná čerpadla, hořáky, regulátory topení, šetřiče paliva, termostatické ventily, přístroje a zařízení pro distribuci kapalných, plyných nebo pevných látek, přístroje pro sušení, chlazení, mrazení, ventilaci a klimatizaci, přístroje pro osvětlení, světelné zdroje, přístroje pro vaření, zařízení pro čištění a úpravu vody, vzduchu nebo jiných kapalných a plyných látek, filtrační a destilační zařízení, sanitární technika, součásti a náhradní díly uvedených přístrojů a zařízení; (35) maloobchodní, velkoobchodní a elektronický prodej energetických, topných a spalovacích zařízení, přístrojů pro topení, ohřev a výrobu páry, dále přístrojů pro sušení, chlazení, ventilaci, klimatizaci, osvětlení, vaření, čištění a úpravu vody a vzduchu a sanitární techniky, obchodní zastoupení výrobců, organizování a pořádání prodejních, prezentačních a reklamních akcí, reklamní a marketingové činnosti, průzkumy trhu, předvádění výrobků, administrativní a sekretářské činnosti, automatizované i ruční zpracování a správa obchodních dat; (37) servisní a opravárenské činnosti, servis, montáž a opravy energetických, topných a spalovacích zařízení, seřizování přístrojů a strojů, rekonstrukce kotlů, servis, montáž a opravy průmyslových strojů, servis, montáž a opravy elektrických a elektronických přístrojů, servis, instalace-voda, plyn a elektro, čistící služby, čištění přístrojů, strojů a zařízení, stavební činnost - provádění staveb včetně jejich změn, údržbových prací na nich a jejich odstraňování, stavebně-montážní služby; (42) technická, inženýrská, poradenská a projektová činnost v oblasti energetiky, topných a spalovacích zařízení, elektro, strojírenství a stavebnictví, projekty, analýzy a dodávky na klíč v oblasti energetiky, topných a spalovacích zařízení, elektro, strojírenství a stavebnictví, měřicí služby - provádění měření různého charakteru, zkušební a testovací činnost v oblasti energetiky, topných a spalovacích zařízení, elektro, strojírenství a stavebnictví.

(511) 11, 35, 37, 42  
(210) O-497726

(111) **331550**  
(220) 30.05.2012  
(151) 29.05.2013  
(540)

**Hrnečku vař!**

(730) **POEX Velké Meziříčí, a.s.**, Třebíčská 384, Velké Meziříčí, 59401, CZ  
(510) (29) ovoce a zelenina konzervované, sušené a zavařované, mléko a mléčné výrobky, bramborové lupínky, želé, džemy, ořechy zpracované, oleje a tuky jedlé, vejce; (30) cereální výrobky, krekry, cukr, cukrovinky, čokoláda, čokoládové a kávové polevy a náplně, káva, kakao, sůl, koření, med, melasa, glukózový sirup, tapioka, mouka a přípravky z obilovin, obilné kaše, sójová omáčka, pečivo, rýže, mšlí; (31) výrobky zemědělské, zrní neuvedené v jiných třídách, čerstvé ovoce a zelenina, ořechy nezpracované, obiloviny, mořské řasy (potravina).  
(511) 29, 30, 31  
(210) O-495569

(111) **331914**  
(220) 18.09.2012  
(151) 12.06.2013  
(540)

**Sulfurus**

(730) **AGRO ALIANCE s.r.o.**, V Zálesí 304, Třebotov, 25226, CZ  
(510) (1) hnojiva; (5) fungicidy, herbicidy, insekticidy.  
(511) 1, 5  
(210) O-498208

(111) **331981**  
(220) 02.11.2011  
(151) 18.06.2013  
(540)

**Amix Smart Viper**

(730) **LARGE LIFE LIMITED**, 6 Bexley Square, Salford, Manchester, M3 GBZ, Velká Británie, GB  
(740) Mgr. David Müller, Filipova 2016/6, Praha 4, Chodov, 14800  
(510) (5) vitamínové přípravky, minerální vody pro léčebné účely, dietetické nápoje upravené pro lékařské účely, doplňky potravy pro lékařské účely, potraviny dietní připravené pro lékařské účely; (29) mléko, mléčné výrobky, mléčné nápoje s vysokým obsahem mléka, kefir, protein pro lidskou potřebu, syrovátka, tofu, želatina, kumys, jedlé oleje, potravinové

doplňky ne pro lékařské účely (zařazené v této třídě) a obsahující látky živočišného původu; (30) pastilky (cukrovinky), mentolové cukroví, čaj, glukóza pro výživu, žvýkáci guma ne pro lékařské účely, muesli, příchutě do potravin (s výjimkou esencí a éterických olejů), potravinové doplňky ne pro lékařské účely (zařazené v této třídě) a obsahující látky rostlinného původu; (32) nealkoholické nápoje, přípravky nebo příchutě na výrobu nápojů, koncentráty a sirupy k výrobě nápojů, ovocné nebo zeleninové šťávy a džusy a sirupy, nealkoholické nápoje obohacené vitamíny nebo minerály, iontové a energetické nápoje nealkoholické, proteinové nealkoholické nápoje, dietní nápoje, želatinové nápoje, tablety a prášky na přípravu šumivých nealkoholických nápojů, ovocné nebo zeleninové nealkoholické nápoje, nealkoholické nápoje s příchutí ovoce a zeleniny, minerální vody, pramenité vody, sodová voda, voda, šumivé nealkoholické nápoje, míchané nápoje nealkoholické, rajčatová šťáva jako nápoj, aperitivy nealkoholické.

(511) 5, 29, 30, 32  
(210) O-489936

(111) **333433**  
(220) 24.08.2012  
(151) 04.09.2013  
(540)



(730) **Fulín Tomáš**, Štítného 202/35, Praha 3, 13000, CZ  
(740) PROPATENT, Ing. Vlasta Sedláčková, patentový zástupce, Pod Pekařkou 107/1, Praha 4, Podolí, 14700  
(510) (6) kovové obkládačky a obklady stěn, kovová okna, omítky, kovové pažnice, kovové pláště budov, kovové ploty, podlahy a podpěry, kovové potrubí spádové a tlakové, kovové římsy, schodnice a stupně schodů, kovové rámy pro skleníky, kovové hmoty pro stavby, kovové stavební hmoty, kovové krytiny na střechy, kovové střešní tašky, kovové trámy a trubky, kovové trubky pro vodovody, kovová vrata, kovové výtuzi pro stavebnictví, kovové zárubně dveří, kovové žáruvzdorné stavební materiály a žlaby; (19) bednění do betonu nekovové, beton, nekovové šalování do betonu, cement, cihly, dlaždice nekovové, dřevo, geotextilie, kámen, střešní krokve, latě, stavební malta, nátěrové hmoty pro stavebnictví, nekovové obkládačky a obklady stěn, obložení dřevěné, nekovová okna, omítky, parkety, nekovové pažnice, písek, nekovové pláště budov, nekovové ploty, podlahy a podpěry, nekovové potrubí spádové a tlakové, prkna (stavební dřevo), překližka, řezivo, nekovové římsy, schodnice a stupně schodů, sádra, nekovové rámy pro skleníky, sklo (stavební), sklo okenní s výjimkou skel pro automobily, sklo tabulové pro stavby, dřevo a nekovové hmoty pro stavby, nekovové stavební hmoty, nekovové krytiny na střechy, šindele, štěrk, nekovové střešní tašky, nekovové trámy a trubky, tvárnice, vápno, nekovové trubky pro vodovody, materiály na stavbu a pokryv vozovky, nekovová vrata, nekovové výtuzi pro stavebnictví, nekovové zárubně dveří, fólie a desky z umělých hmot na značení cest, nekovové žáruvzdorné stavební materiály a žlaby; (36) pronájem bytů a farem, poskytování finančních informací, finanční řízení, finanční služby, garance, záruky, kauce, kapitálové investice, jednatelství (finanční zprostředkování), kanceláře realitní, makléřství, inkasování nájemného, vedení nájemních domů, pronájem a zprostředkování nemovitostí, finanční oceňování nemovitostí, pronájem nemovitostí a kanceláří (nemovitostí); (37) asfaltování, opravy, mytí a čištění automobilů, demolice a utěšňování budov, cestářství (dlažďění), čištění, dozor nad stavbami, instalace dveří a oken, poskytování stavebních informací, izolování staveb, klempířství a instalatérství, čištění a opravy kotlů, lakování, restaurování a údržba nábytku, montáž, údržba a opravy počítačového vybavení, pronájem stavebních strojů a zařízení, opravy pump a čerpadel, stavby továren a domů, stavební dozor, montáž a opravy topných zařízení, zednické služby, stavby bytů, provádění monolitických konstrukcí, stavby průmyslových budov, bednicí práce, montáž a renovace armatur, pomocné stavební práce; (40) kácení a zpracování dřeva, montáže materiálů na objednávku pro třetí osoby, pokování, řezání pilou, zpracování betonu, zpracování stavebních materiálů, zpracování odpadů; (42) architektonické poradenství, architektura, design průmyslový, geodezie, inženýrské práce, kontrola

kvality, projekce (stavební), projektová činnost, výzkum ve strojírenství, výzdoba interiérů, výzkum, zkoušky materiálů.

(511) 6, 19, 36, 37, 40, 42  
(210) O-497696

(111) **333977**  
(220) 02.08.2012  
(151) 02.10.2013  
(540)



(730) **Fleet Consulting Group s.r.o.**, K zahrádkám 1092/14, Praha 5, Stodůlky, 15500, CZ  
(740) advokátní kancelář Hruška & Co., JUDr. Filip Hruška, advokát, Táborská 619, Praha 4, 14000  
(510) (35) informace (obchodní nebo podnikatelské), marketing, nábor zaměstnanců, obchodní a průmyslové podniky (pomoc při řízení), obchodní management a podnikové poradenství, obchodní nebo podnikatelské informace, obchodní nebo podnikatelské informace (poskytování), obchodní nebo podnikatelské poradenství, obchodní nebo podnikatelský průzkum, personální poradenství, počítačové databáze (systemizace informací do -), pomoc při řízení obchodní činnosti, odborné obchodní poradenství, poradenství při vedení podniků, poradenství v obchodní činnosti, posuzování efektivnosti provozu a racionalizace práce, prognózy (hospodářské nebo ekonomické), průzkum trhu, poskytování pomoci při řízení podniků, poradenství v oblasti nákupu vozidel; (36) informace o pojištění; (37) správa vozových parků - v rámci této třídy, údržba a opravy vozidel; (41) koučink, organizování a vedení seminářů, praktický výcvik, vzdělávání, organizování a vedení školení.  
(511) 35, 36, 37, 41  
(210) O-497152

(111) **334422**  
(220) 21.10.2011  
(151) 23.10.2013

(540) **MMA shop THE ULTIMATE LIFESTYLE**

(730) **MMA shop s.r.o.**, Zborovská 4/1287, Praha 5, 15000, CZ  
(740) OHBS Salač s.r.o., advokátní kancelář, JUDr. Magdalena Hrdličková Ph.D., advokátka, Dlouhá 714/36, Praha 1, Staré Město, 11000  
(510) (25) oblečení a oděvy všeho druhu, zejména celosezónní oblečení a oděvy pro sport, turistiku a volný čas, obuv všeho druhu, zejména celosezónní obuv pro sport, turistiku a volný čas, ponožky, podkolenky, punčochy, pokrývky hlavy všeho druhu, zejména čepice, čepice s kšiltem, čelenky, trička, spodní prádlo, šátky, rukavice všeho druhu spadající do této třídy; (28) tělocvičné a sportovní nářadí a náčiní všeho druhu, včetně příslušenství a náhradních dílů, zejména pro bojové sporty a fitness centra, sportovní rukavice všeho druhu, chrániče proti úrazům, veškerá sportovní výzbroj, výstroj a sportovní výrobky spadající do této třídy; (35) marketingová, propagační, reklamní a informační činnost v rámci této třídy, poradenství a pomoc při provozu obchodu, obchodní činnost, zejména v oblasti sportovních oděvů, oděvů pro volný čas a obuvi a sportovních potřeb; (41) provozování fitness center, výuka a instruktáž bojových umění a sportů, výuka a instruktáž jógy, půjčování a pronájem sportovního nářadí, vybavení a jejich doplňků pro tyto sporty, organizování sportovních soutěží, pořádání a řízení sportovních školení a soustředění, soutěží, závodů.  
(511) 25, 28, 35, 41  
(210) O-489626

(111) **347220**  
(220) 24.09.2012  
(151) 15.07.2015  
(540)

### Lacki Dammer

(730) **Hostex spol. s r.o.**, Žerotínova 830/63, Šumperk, 78701, CZ  
(740) FISCHER IP s.r.o., Na hrobcí 294/5, Praha 2, Nové Město, 12800  
(510) (16) papír voskovaný, výrobky z papíru a kartónu, zejména krabice pro ukládání předmětů, obaly a kelímky papírové na mléčné výrobky, tiskoviny, zejména časopisy, brožury a reklamní letáky; (29) mléko, smetana, mléčné koktejly, mléčné výrobky a nápoje spadající do třídy 29, jogurty, máslo, margarín, sýry, tvaroh, pomazánky a dezerty spadající do třídy 29; (30) chlazená a čerstvá nápoje připravované na základě kávy, čaje, kaka a nebo čokolády, kávovinové, kakaové a čokoládové příchuti, mražené mléčné výrobky, zmrzlina.  
(511) 16, 29, 30  
(210) O-498381

(111) **349231**  
(220) 07.05.2012  
(151) 29.10.2015  
(540)

### APEKO

(730) **APEKO GROUP s.r.o.**, Vojenská 489, Líně, 33021, CZ  
(510) (2) tonery a tonerové náplně pro tiskárny a kopírovací přístroje; (3) přípravky pro bělení a jiné práci prostředky, přípravky pro čištění, leštění, odmašťování a broušení, mýdla, parfumerie, vonné oleje, kosmetika, vlasové vody, zubní pasty, toaletní, hygienické přípravky pokud jde o toaletní přípravky, kosmetické potřeby, deodoranty pro lidskou potřebu nebo pro zvířata, osvěžovače vzduchu v místnostech, brusiva, brusné přípravky a papíry, odlakovače, přípravky na odstraňování barev, ostříkovače skel vozidel; (4) průmyslové oleje a tuky (nikoliv oleje a tuky jedlé a éterické oleje), mazadla, maziva plastická, veškeré oleje spadající do této třídy, olejové směsi pro změkčování tkanin, prostředky pro pohlcování, zavlažování a vázání prachu, paliva (včetně motorových paliv) a osvětlovací prostředky, svíce, svíčky, knoty, dřevo palivové; (5) farmaceutické a veterinářské výrobky, hygienické výrobky pro léčebné účely, hygienické výrobky pro osobní hygienu kromě toaletních potřeb, dietní potraviny a dietetické přípravky pro léčebné nebo veterinární účely, potraviny pro batolata, potravní doplňky pro lidskou potřebu a pro zvířata, náplastí, obvazový materiál, materiály pro plombování zubů a pro zubní otisky, dezinfekční přípravky, výrobky pro hubnutí škodlivých zvířat, fungicidy, pesticidy, herbicidy, repelenty pro lidskou potřebu a pro zvířata, absorpční tampóny, vata, gáza, leukoplast, dezinfekční přípravky, diabetické přípravky pro léčebné účely, minerální vody a soli s léčebnými účinky, mléko pro kojenec, přípravky proti molům, mouchám a ostatnímu hmyzu, mucholapky, přípravky na hubení hlodavců, přípravky na mytí psů, přípravky pro péči o ústní dutinu pro lékařské účely, hygienické kalhotky, ubrousky napařené farmaceutickými vodičkami a vložky, léčivé přípravky do koupele, léčiva pro humánní medicínu, lékárníčky - v rámci této třídy, lékařské přípravky pro hubnutí, glukóza pro lékařské účely, sládlidla pro léčebné účely; (6) obecné kovy v surovém a polozpracovaném stavu a jejich slitiny, umělecko - průmyslové výrobky z obecných kovů, sochy nebo sošky z obecných kovů, kovové nábytkové kování, umělecké výkvy, surové železo, hliník, odlitky kovové, odlitky z litiny, odlitky ze šedé litiny, odlitky z hliníku, modely slévárenské kovové, formy na lití kovů, lešení kovové, lana kovová, obkladové desky a dlaždice kovové, dveře kovové, dveře kovové odolné proti ohni, dveře z kujného železa, dveřní rámy kovové, okenní kování kovové, okenní rámy kovové, okna kovová, okenní stavěče, mřížky, haly kovové montované, závěsy kovové, závěsné systémy pro stropní podhledy kovové, panely kovové, kovové stavební dílce, kovové trubky, kovové lišty pro stavbu stropů a zdí, válcované profily z plechu, protlačované profily, kotvy, kovadliny, zvony, kolejnice a jiný kovový materiál pro železnice, řetězy (s výjimkou hnacích řetězů pro vozidla), kovové kabely a neelektrické dráty, zámečnické výrobky, kovové roury, pokladny bezpečnostní, ocelové kuličky, podkovy, hřebíky a šrouby, jiné výrobky z kovu (nikoliv z drahých kovů) neobsažené v jiných třídách, rudy, nádoby válcovité, kovové bubny - v rámci této třídy, nádoby na stažený plyn, fítky - spojky pro potrubí kovové, parní potrubí, potrubí a roury pro ústřední topení kovové, kolíky a tyče stanové z kovu, reklamní tabule - v rámci této třídy; (7) stroje a obráběcí stroje, míchačky betonu nebo malty, míchačky betonové směsi staveništní, míchačky asfaltu, motory (kromě motorů pro pozemní vozidla) a jejich součástky, soukolí a hnací řemeny (nikoliv pro pozemní vozidla), zemědělské stroje, lišně, filtry tlakové, čerpadla pro ústřední topení, kotle parní, soustruhy, obrážky, jeřáby

nákladní, jeřáby otočné, jeřáby pojízdné - mostní, jeřáby stabilní nebo otočné a jejich součásti nebo příslušenství, jako navijáky, stožary, vrátky, bubny, stroje elektrické (generátory), stroje na postřik (malbu) zdí, čerpadla (stroje), čističí elektrické stroje a přístroje, alternátory, stříkácí pistole, brusky, generátory, frézky (stroje), hoblovky, kompresory, dynamo, kladkostroje, lisy - v rámci této třídy, ložiska, mandly, pily (stroje), kuchyňské stroje elektrické, kuchyňské elektrické roboty, masové mlýnky (stroje), míšící kuchyňské stroje elektrické, mixéry (stroje), šlehače elektrické pro domácnost, mlýnky elektrické pro domácnost, myčky na nádoby, pračky na praní a barvení, sekačky na trávu, svařovací stroje elektrické, šicí stroje, vrtačky, vysavače prachu, hadice k vysavačům prachu, příslušenství pro rozptylování vůní a desinfekčních přípravků pro vysávání prachu, etiketovací stroje, manipulační zařízení pro nakládání a vykládání, manipulátory, ovládací a regulační zařízení pro stroje, motory a hnací stroje, řezačí stroje, výtahy; (8) nářadí a nástroje s ručním pohonem, sečné zbraně, sekery, polní lopatky, lovecké nože, brousny, diamanty pro sklenáře (části ručních strojů), dláta, frézy (nástroje), hoblíky, vrtáky, řezné nástroje, ruční vrtačky, čepelky holicí, depilační přístroje, elektrické a neelektrické, holicí soupravy, pouzdra na holicí stroje a břitvy, holicí stroje elektrické nebo neelektrické, břitvy, kapesní nože, nože, nožičkové zboží, přibory, nůžky, nože pro nůžky, nůžky na nehty (elektrické nebo neelektrické), nůžky na stříhání vousů, nůžky na stříhání zvířat, nůžky na větve, nůžky zahradnické, pilníky (nástroje), pilníky na nehty, zahradnické nářadí (ruční); (9) elektrické akumulátory pro vozidla, elektrické baterie nabíjecí, elektrické cívkové a držáky elektrických cívek, elektrické ovládací a rozvodné desky, elektrické spinací desky, elektrické spínače, elektrické pojistky, elektrické poplašné zvonky, elektrické přípojky, elektrické přístroje pro odporové svařování, elektrické transformátory, elektroměry, elektrické vedení, přístroje na lokalizování izolačních závad, elektrické vodiče, elektrické výbojky (nikoliv ke svícení), elektricky izolovaný drát, elektrody pro elektrické sváření, přístroje a nástroje vědecké, elektrická a elektronická zařízení pro dozor, prověřování a dálkové ovládání průmyslových operací, elektrické přístroje dozorcí, kontrolní a pro dohled, elektrické rozvodné desky, přístroje na lokalizování závad na elektrickém vedení, navigační, geodetické, elektrické (včetně pro bezdrátovou telegrafii) - v rámci této třídy, fotografické, kinematografické, optické přístroje, fotografické náčiní a příslušenství, hledáčky a objektivy (fotografické), fotografické stativy, osvětlovací stativy, nástroje k vážení, měření, signalizování, pro účely kontrolní (inspekční), záchranné a pro výuku, automatické přístroje uváděné v činnost vzhovím mince nebo známky, zapisovací pokladny a počítací stroje, hasicí přístroje, automaty na zboží, plynoměry, baterie pro kapesní svítilny, busoly, výpočetní technika všeho druhu včetně periferních zařízení a komunikačních zařízení, telekomunikační technika všeho druhu včetně interface pro spojení s výpočetní technikou, počítače-hardware včetně počítačových doplňků, uživatelské počítače, přenosné počítače, mikropočítače, mikroprogramové vybavení, notebooky a laptopy, polovodiče, mikroprocesory, integrované obvody, sady počítačových čipů, základní desky počítače a přídavné desky, desky na počítačovou grafiku, hardware pro počítačovou síť, adaptéry pro počítačovou síť, prepínače, směrovače a vedlejší ústředny, počítačové periférie a elektronická zařízení na použití s počítači, počítačové klávesnice, kulové ovládače, zařízení počítačové myši, počítačová vstupní zařízení, monitory, video přístroje, desky s plošnými spoji na video, přístroje a zařízení pro záznam, zpracování, příjem, reprodukci, přenos, modifikaci, komprimování a dekomprimování, vysílání, mísení a/nebo rozšiřování zvuku, videozáznamů, obrázků, grafiky a dat, algoritmy na komprimování a dekomprimování dat (software), přístroje na zkoušení a kalibrování počítačových součástek, set-top boxes (část hardware spojeného s televizním přijímačem, jemuž umožňuje propojení s Internetem, jinými kabelovými/digitálními zdroji a tak fungovat jako počítač), počítačové programy na řízení sítě, počítačové obslužné programy, systémový software na provoz počítačů, počítačové programy na záznam, zpracování, příjem, reprodukci, přenos, modifikaci, komprimování a dekomprimování dat, počítačové programy na vytváření webových stránek, počítačové programy na přístup k použití Internetu, přístroje pro zpracování informací, nosiče dat magnetické, magnetická média, nosiče dat optické, nosiče zvukových nahrávek, nosiče software, videokazety, CD a DVD disky, kancelářská technika - tiskárny, telefony, faxy, kopírovací stroje, přístroje a nástroje vědecké, přístroje a nástroje navigační, přístroje a nástroje geodetické a přístroje pro bezdrátovou telegrafii, fotoaparáty, digitální fotoaparáty, fotoelektrické buňky, fotobuňky, speciální pouzdra na fotografické aparáty, sušičky na fotografické snímky-pozitivy, lešticí zařízení na fotografické snímky (pozitivy), fotokomory, fotolampy do temných komor, fotometry, paměťová média pro digitální fotoaparáty, fotografické filtry, odkapávače k fotografickým účelům, spouště uzávěrek, stabilizátory pro osvětlovací přístroje, stativy na fotoaparáty, UV filtry pro fotografické účely, zvětšovací

přístroje, přístroje a nástroje k měření a vážení, přístroje a nástroje signalizační, přístroje a nástroje pro účely záchranné a učební, přístroje pro záznam a reprodukci mluveného slova, rozhlasové a televizní přijímače a vysílače, satelitní přijímače, gramofony, audiovizuální technika všeho druhu, magnetofony všeho druhu, kancelářské stroje děrovací, zařízení na zpracování dat, zapisovací pokladny a počítací stroje, přenosné projímací mezičlánky pro hlavní počítače, měřicí přístroje a nástroje, měřicí přístroje se záznamovými prvky, měřiče elektřiny a elektrické měřicí přístroje, elektrická a elektronická zařízení pro výpočet a předávání statistických údajů a informací, jakož i pro dohled, ověřování a dálkové ovládání průmyslových operací, elektronické informační systémy, elektrotechnické přístroje, izolátory, bleskosvody, bleskojistky, brýle, brýle sluneční, čočky kontaktní, čočky optické, čtečky čárového kódu, detektory kouře, elektronická pera pro vizuální zobrazovací jednotky, elektronické oznamovací tabule, elektronické publikace, etikety elektronické pro zboží, GPS přístroje, hrací skříně (juke boxes), identifikační karty a náramky, interkomy, komunikační kabely elektrické a z optických vláken, kompaktní optické a magneto-optické disky, konektory a spojky elektrického vedení, kopírovací zařízení a stroje (fotografické, elektrostatické, termické), zabezpečovací zařízení proti krádeži, modemy, osobní ochranné pomůcky, parkovací hodiny, periferie počítačové, plátna promítací, promítací přístroje, kalkulačky, pokladny registrační, přenosné telefony, radiotelefonní zařízení, sady (hands-free) pro telefony, satelitní navigační přístroje, signalizační zařízení v případě požáru nebo narušení prostoru cizí osobou, sluchátka, světelná signalizace, světelná ukazovátka, dopravní světla; (10) přístroje a nástroje chirurgické, zubní a veterinářské, umělé údy, oči a zuby, ortopedické potřeby, materiál na sešívání ran, dětské dudlíky (šidítka), dětské láhve, elastické punčochy pro chirurgické účely, pomůcky pro kojení, kondomy, prezervativy, masážní přístroje, rukavice masážní, rukavice pro lékařské účely, teploměry pro lékařské účely, erotické pomůcky – v rámci této třídy, umělé i kovové penisy, včetně elektrických, umělé vagíny, vakuové pumpy, nafukovací panny, venušiny kuličky, kondomy, prezervativy, naslouchátka, obuv ortopedická, rehabilitační přístroje pro lékařské účely, rentgenové přístroje pro lékařské účely; (11) přístroje pro osvětlení, topení, výrobu páry, pro vaření, chladič zařízení přístroje a stroje, přístroje pro sušení, ventilaci, rozvod vody a sanitární zařízení, zařízení pro klimatizaci, svítidla a topení a filtrační zařízení pro akvária, automobilové reflektory, vodovodní baterie směšovací, benzinové hořáky, bezpečnostní lampy, bojler (kotle) plynové, čistící zařízení na odpadní vodu, čistírný odpadních vod, topné články, topiční přístroje a zařízení, dřezy, elektrické a plynové lampy, filtry na pitnou vodu, fontány, fritézy elektrické, generátory parní s výjimkou generátorů jako součástí strojů, grily, hořáky, hydranty, chladičky, zařízení na zpracování jaderných paliv a jaderných zpomalovačů, jaderné reaktory, světla pro jízdní kola, sprchovací kabiny, plynové kahany, kapesní svítilny, elektrické kávovary, potrubní kohoutky a ventily, kolektory solární tepelné, komínové roury a kouřovody, elektrické konvice, kotle výhřevné, koupací vany, koupelnové armatury, krby, kuchyňská odsávací zařízení, lampióny, lampy elektrické a plynové, lampy do projektoru, lampy pouliční, ledničky, mikrovlnné trouby pro průmyslové účely, mrazicí přístroje a zařízení, mrazničky, zařízení na ohřev teplé vody, ohřívací láhve, ohříváče vzduchu, opékače chleba, pečící trouby, plynové hořáky, plynové zapalovače, pražiče kávy, radiátory na topení, světelné reflektory, světla pro dopravní prostředky, regulačně-bezpečnostní zařízení pro plynová a vodovodní potrubí a zařízení, saunová zařízení, splachovací zařízení, sporáky, stroje a přístroje na čištění vzduchu, sušičky prádla elektrické, tepelná čerpadla, toaletní (záchodové) mísy, trouby mikrovlnné, umyvadla, ventilátory, větrací zařízení, vlasové sušiče, zařízení na filtrování vody, výměníky tepla s výjimkou výměníků jako součástí strojů, záchody splachovací a přenosné, zařízení na chlazení, filtrování a ohřev vody a tekutin, zavlažovací zařízení, žárovky; (12) vozidla, dopravní prostředky pozemní, vzdušné nebo vodní, mopedy, motocykly, motory pro pozemní vozidla, spojky a převodová zařízení pro pozemní vozidla, vznášedla, míchače betonu na vozidlech, spoilery a kryty na vozidla, karoserie, karosářské díly, kryty na kola, kanoe, kajaky, sportovní lodě, turistické lodě, pádla, vesla, jízdní kola a jejich části, jízdní kola a výrobky pro jízdní kola, jakož i jejich součásti, doplňky pro jízdní kola, příslušenství a náhradní díly jízdních kol – v rámci této třídy, jízdní kola motorová, čluny, včetně člunů motorových, čluny - kluzáky, pramice, hustilky na pneumatiky automobilových a jízdních kol (s výjimkou ručních), duše pro jízdní kola, sáně pro dopravu, též motorové, sedátka bezpečnostní pro děti (přízpůsobená vozidlu), dvojkolové vozíky, elektromobily, vozíky na zavazadla, lyže a jízdní kola určené pro vozidla, dětské kočárky, pneumatiky, potahy na sedadla vozidel, traktory, tříkolky, židle kolečkové, golfové vozíky, vysuté lanové dráhy a kabiny lanových drah, kosmické dopravní prostředky, lyžařské vlekly, přívesné obytné vozy, přívesy za vozidla; (13) stříelné zbraně, střelivo (munice) a střely,

výbušniny, pyrotechnické výrobky ohňostroje, slzotvorné zbraně, spreje pro účely osobní obrany; (14) vzácné kovy a jejich slitiny a výrobky z těchto látek nebo postříbřeného nebo pozlaceného kovu - v rámci této třídy, klenoty, bižuterie, drahokamy, polodrahokamy, hodiny, hodinářské výrobky a jiná chronometrická zařízení, brože (klenoty), budíky, nádobí z drahých kovů, náhrdelníky, náramky, náušnice, šperky, šperkovnice (z drahých kovů), umělecká díla z drahých kovů; (15) hudební nástroje (s výjimkou gramofonů a radiopřístrojů), elektrické a elektronické hudební nástroje, hrací skříně, mechanická piana a klavíry a jejich příslušenství; (16) obrazy, umělecké předměty v rámci této třídy, malby, obrazy malované (též olejomalby), rytiny, rytiny všeho druhu (dřevorytiny, hlubotisky, mědirytiny, lepty, tisky napodobující rytiny), papír a výrobky z papíru, lepenka a kartonážní výrobky, lepenkové krabice, lepenka formovaná, lepenkové trubice, lepicí pásy, obaly na spisy, obaly ochranné na knihy, tiskoviny, časopisy, periodika, knihy, knihařské výrobky, mapy, fotografie, papírnické zboží, potřeby pro umělce – v rámci této třídy, štetce, psací stroje a kancelářské potřeby (kromě nábytku), učební a školní potřeby a pomůcky (kromě přístrojů), tiskařské typy, štočky, obalové materiály z plastických hmot – v rámci této třídy, veškerý papír spadající do této třídy, obaly lahvi z vlnité lepenky, papírové nebo lepenkové válce na poštovní zásilky, papírové odštríčky, papírové ochranné obaly, papírové ozdoby, papírové pohárky, papírové serpentiny (ozdoby), papírové vložky pro kuchyňský nábytek, papírové vzory, papírovina a výrobky z ní (např. lisované ozdoby), papírový odpad, výrobky z papírové hmoty – v rámci této třídy, dřevolepenka pro papírnictví, skartovače, balící papír, bublinové obaly (z umělých hmot), fólie z umělých hmot na balení, laminovačky na dokumenty pro použití v kanceláři, nálepky (lepicí pásy) pro kancelářské použití nebo pro domácnost, pásy barvicí do tiskáren k počítačům, pásy do psacích strojů, pera (kancelářské potřeby), psací a rýsovací potřeby, razítka, samolepky (papírnické výrobky), tabule reklamní z papíru nebo lepenky, přenosné tiskárničky (kancelářské potřeby), toaletní papír, vinětovací strojky; (17) kaučuk, gutaperča, guma, azbest, slída a výrobky z těchto materiálů, které nejsou zahrnuty do jiných tříd, polotovary z plastických hmot, materiály pro izolaci elektrickou, tepelnou nebo akustickou, lepicí pásy kromě pásek pro léčebné účely (pro kancelářské účely a pro použití v domácnosti), izolační tkaniny z různých hmot, hadice (kromě kovových); (18) kůže a imitace kůže, výrobky z těchto materiálů, které nejsou zahrnuty do jiných tříd, kožená galanterie, kůže ze zvířat, kuřry a zavazadla, deštníky, slunečníky a hole, biče a sedlářské výrobky, kožené řemeny, řemínky, batohy, krosny, chlebníky, lodní vaky, tašky ruční, tašky a kabely sportovní, brašny pro školáky, aktovky, diplomatky, kabelky, kožené zboží, neobsažené v jiných třídách, kožesíny, obojky, peněženky, cestovní obaly na oděvy; (19) stavební materiál nekovový, neohebné trubky nekovové pro stavebnictví, stavební dřevěné polotovary, dřevěné montované stavby zejména pro táboření (podsady pod stany, jídelny, umývárny, WC), dřevo na bedny, dřevo na dýhy, dřevo překližkové, formovatelné dřevo, dřevo stavební, dřevo tvarované, dřevo způsobilé k liti (směs dřevěného prachu), lepenka, dřevolepenka pro stavebnictví, dříví dlužní, podlahy, podlaha pro stavby, materiály pro jednolitou podlahu, vše nekovové, podlaha dřevěná, podlahovina z korkové drti, nekovové potřeby pro stavbu podlah, parkety, prkna, překližky, schody, vlysy podlahové, dlaždice a obkladačky nekovové, dlažba nekovová, krytiny střešní, tašky, brídlíce na střechy, brídlíce přírodní nebo umělé, brídlíce krytina, brídlíkové desky broušené, hlazené, leštěné nebo opracované jinak, brídlíkový prach, akvária (stavby), altány, bazény plavecké (nekovové), trubky pro drenáže (nekovové), geotextilie, hrobky a pomníky nekovové, kameny náhrobní, nátěrové hmoty pro stavebnictví, skleníky a vrata, fitinky nekovové, vše v rámci této třídy; (20) lišty, rámy a římsy dřevěné na rámy obrazů, umělecko průmyslové výrobky v rámci této třídy, umělecké truhlářské výrobky, sochy nebo sošky ze dřeva, vosku, sádry nebo plastických hmot, umělecký nábytek, nábytek všeho druhu, nábytek čalouněný, nábytek ve tvaru truhel a skříní, zrcadla a rámy, modely slévárenské ze dřeva a umělých hmot, nábytek pro camping, ložní potřeby a lůžkoviny v rámci této třídy, tabulky nekovové - v rámci této třídy, spací pytle na Kempování, kolíčky (nekovové), kolíčky stanové dřevěné, rakve, nádoby tuhé z plastických hmot na balení, výrobky (pokud nejsou obsaženy v jiných třídách) ze dřeva, z korku, třtiny, rákosu, vrbového proutí, rohoviny, kosti, slonoviny, kostic, želvoviny, jantaru, perleti, mořské pěny, buničiny, z náhražek těchto hmot nebo z plastických hmot, dřevěné pásy, dřevěné postele, dřevěné stojánky, dřevěné výrobky (neobsažené v jiných třídách), závěsy nekovové – v rámci této třídy; (21) náčiní, nádobí, nádoby a potřeby pro domácnost nebo kuchyni, drobné náčiní a přenosné nádoby pro domácnost a kuchyni (nikoliv z drahých kovů nebo z kovů plátových-dublé), hrnce, kastroly, hřebeny a mycí houby, kartáče (s výjimkou štětců), kartáčnický materiál, pomůcky a látky k čištění, drátěnky, sklo surové nebo polozpracované (s výjimkou stavebního skla), zboží skleněné, porcelánové a kameninové neobsažené v jiných třídách, nádoby

pro domácnost tlakové, tlakové hrnce, nádoby pro domácnost vakuové, papírové utěrky napuštěné čistícím nebo pracím prostředkem k čištění nádobí, nádobí z plastických hmot pro domácnost, papírové tácky, nádobí tábornické, láhve polní, láhve cestovní, láhve vakuové, lahvové podložky, láhve ochlazovací, cukřenky, čajníky, čajové soupravy, kávové soupravy, dávkovače mýdla, džbánky, kuchyňské formy a formičky, hluboké misy, zubní kartáčky, kbelíky, kořenáče, koše na odpadky, mopy, naběračky, nočníky, pánve, pepřenky, podnosy, rozně, smetáky, struhadla, svícny, šálky, termosky, utěrky na úklid, vaničky, vědra, potřeby toaletní, figurky (sošky) z porcelánu nebo skla, mixéry ruční, mixéry s výjimkou elektrických pro použití v domácnosti, mlýnky ruční pro domácnost, pasty na hmyz, prádelní sušáky, prkna žehlicí, rukavice pro domácnost, sklo tabulové (surovina), výrobky z křišťálového skla; (22) provazy, provázky z vláken, lana, lana bezpečnostní (zajišťovací), lana horolezecká, lana žíněná a vláknitá, šňůry, ozdobné šňůry, provázky, motouzy, papírové provazy, pásky balicí, sítě, stany, celt, plachty, pytle na přepravu a uskladnění volně loženého zboží, řemeny nekovové na manipulaci s nákladem, těsnicí nebo vypávkové materiály s výjimkou gumových a plastových, surová textilní vlákna, dřevěné hoblovačky, dřevěné piliny, dřevitá vlákna; (23) vlákna pro textilní účely, nitě, příze, skleněná, umělohmotná a kovová vlákna pro textilní účely; (24) tkaniny, pokrývky, prádlo ložní a stolní, textilní výrobky neobsažené v jiných třídách, cestovní příkrývky, kapesníky, látky, ložní pokrývky a příkrývky, lůžkoviny, záclony, potahy, prostěradla, povlečení, přehozy, rolety textilní, ručníky, spací pytle, vlaječky (ne z papíru); (25) oděvy, oděvní zboží, oděvy dámské, dětské, pánské, zahrnuté v této třídě, oděvy pro sport, kloboučnické zboží, veškerá obuv spadající do této třídy, erotické zboží – v rámci této třídy (erotické spodní prádlo pánské i dámské, podvazkové pásy, punčochy), opasky; (26) krajky a výšivky, umělecké krajky, stuhy a šněrovačká, knoflíky, špendlíky a jehly, umělé květiny, odznaky ozdobné, ne z drahých kovů, krojové nášivky a výšivky, skautské knoflíky, skautské šňůry a skautské spony, umělé květiny, ovoce a věnce, paruky, umělé vlasy, zipy; (27) koberce, rohožky, rohože, linolea a jiné podlahové krytiny, podlahovina izolující proti teplu, podlahovina zvukově izolační, tapety na stěny nikoliv textilní, umělé trávnické, tělocvičné zíněnky; (28) hrací karty, hry, stolní hry, společenské hry, stavebnice, hračky, autička na hraní, automobilové modely zmenšené, balonky na hraní, bublifuky, divadelní a kamevalové masky, kouzelnické potřeby, domečky pro panenky, létající draci, loutky, panenky, pistole, pistolky (hračky), zařízení pro gymnastiku, kulturistiku, sport a různé hry, sportovní nářadí a náčiní, baseballové rukavice, biliardové (kulečnické) koule, mantinely, stoly, biliardové špičky na tága, boby, boty na bruslení s upevněnými bruslemi, zařízení a náčiní na bowling, boxerské rukavice, kolečkové brusle, lední brusle, činky, stoly pro stolní fotbal, stoly na stolní tenis, golfové hole, golfové rukavice, rukavice pro sportovní hry, golfové vaky na kolečkách nebo bez koleček, hokejky, holenní chrániče, chrániče kolen, chrániče na lokty, horolezecká výstroj, houpačky, kuželky, šachy, kuličky, chraštítka, jízdní kola nehybná určená pro trénink, rogalá, koloběžky, lukostřelba (náčiní na lukostřelbu), lyže, vázání na lyže, lyžařské doplňky, hrací míče, hrací žetony, skateboardy, sánky, surfovací lyže a prkna, trenažéry, plavecké bazény (potřeby pro hru), vánoční ozdoby (s výjimkou osvětlení a cukrovinek), zábavná pyrotechnika, umělé vánoční stromky, sniň umělé na vánoční stromky, stojany na vánoční stromečky, rybářské potřeby, hračky pro domácí zvířata, posilovací stroje, rakety a výplety raket, žertovné předměty pro oklamání; (29) maso, ryby, drůbež, zvěřina, masové výtažky, masové konzervy, konzervované, sušené, zavařené a mražené ovoce a zelenina, rosoly a zavařeniny, vejce, mléko, máslo a jiné mlékařenské výrobky, jedlé oleje a tuky, potraviny v konzervách – v rámci této třídy, rybí konzervy, saláty ovocné a zeleninové, saláty ovocné a zeleninové balené nebo v konzervách, želé, džemy, kompoty, arašidy zpracované, bramborové lupínky, bramborové hranolky, byliny konzervované, datle, kaviár, klobásy, salámy, mléčné nápoje, šunka, polévky; (30) káva, čaj, kakao, cukr, rýže, tapioka, ságo, kávové náhražky, mouka a obilné přípravky, chléb, sušenky, suchary, koláče, pečivo a cukrovinky, zmrzlina, med, sirup z melasy, kvasnice, potravinářská sůl, prášky do pečiva, hořčice, pepř, ocet, chutňové omáčky, nálevy na saláty, koření, led na chlazení, papírové sáčky plněné čajem, nahrazující filtry na čaj, sladidla přírodní, glukosa, přírodní aromatické přípravky do potravin, čokoláda, těstoviny, příchuť do potravin (s výjimkou esencí a éterických olejů), kukuričné vločky, žvýkačky spadající do této třídy, kakaové, kávové nebo čokoládové nápoje; (31) výrobky zemědělské, zahrádkářské, lesnické a semena neobsažené v jiných třídách, živá zvířata, čerstvé ovoce a zelenina, živé rostliny a přírodní květiny, osivo, krmiva pro zvířata, slad, dřevo syrové, nezpracované, podestýlka pro zvířata, přípravky posilující pro zvířata, vánoční stromečky; (32) pivo, lehká piva a ležáky, vody minerální a šumivé a jiné nealkoholické nápoje, sirupy a jiné přípravky k přípravě nápojů, šťávy ovocné a nápoje z ovocných šťáv nealkoholických

(nezkvašených), zeleninové šťávy; (33) alkoholické nápoje (s výjimkou pív), alkoholové esence a extrakty, víno (jako nápoj); (34) tabák v surovém nebo zpracovaném stavu, kuřácké potřeby, zápalky, papír cigaretový, tabákové náhražky (ne pro léčebné účely), dýmky na tabák; (35) zprostředkování obchodu s uvedenými výrobky, propagační činnost, reklama, pomoc při řízení obchodní činnosti, obchodní administrativa, kancelářské práce, reklama (on-line) na počítačové komunikační síti, on-line inzerce, vyhledávání informací v počítačových souborech, pronájem reklamního času ve všech komunikačních médiích, poskytování obchodních informací pomocí Internetu, zprostředkování obchodních činností pomocí Internetu, zprostředkování internetového obchodu s uvedenými výrobky, komerční využití Internetu v oblastech komerčních internetových médií a vyhledávacích služeb, pronájem kancelářských strojů a zařízení, analýzy nákladů, příprava a vyhotovení daňových přiznání, kopírování dokumentů, nábor zaměstnanců, organizování výstav a veletrhů pro obchodní a reklamní účely, personální poradenství, pronájem prodejních automatů, průzkum trhu, průzkum veřejného mínění, zajišťování předplatného telekomunikačních služeb, novin a časopisů, rozšiřování reklamních nebo inzertních materiálů, pronájem reklamní plochy, předvádění zboží, zpracování textů; (36) služby finanční, služby peněžní, služby nemovitostní, realitní služby, pronájem nemovitostí, obchodování s nemovitostmi, ubytovací kancelář (byty, místnosti), odhady polních pozemků, leasing, správa majetku, správa nemovitostí, pronájem bytů, finanční informace, analýzy a poradenství, poskytování půjček; (37) zprostředkování oprav a přestaveb nemovitostí, stavby a opravy staveb, montáž, opravy a rekonstrukce tlakových zařízení, montáž, oprava a údržba vyhrazených elektrických zařízení, instalace a opravy ústředního vytápění a větrání, instalace klimatizačního zařízení, montáž a opravy měřicí a regulační techniky, montáž a opravy vyhrazených plynových zařízení, malířské a natěračské práce, provádění bytových a občanských staveb, provádění průmyslových staveb, zednické práce, železobetonářské práce, zhotovování železných výztuh do betonu, pronájem stavebních (staveništních) strojů, pronájem lešení, opravy zemědělského zařízení, pronájem dílenských strojů, montážně stavební práce, montování staveb a interiérů, speciální úpravy akustických vlastností interiérů, instalace akustických (zvukově izolačních) panelů, montáže sádkartónových dílců, montáže dělicích stěn a příček, montáže sádkartónových systémů, montáže zvedaných podlah (pro rozvody pod podlahou), instalace a opravy žaluzií, stavby pozemní inženýrské a vodní, izolační práce, čištění fasád, dlaždičské práce, pokládání podlah, vysoušení staveb, opravy a udržování staveb, malířské, lakýrnické a tapetářské práce, čištění staveb, kamen, kanálů, práce štukatérské, omítkářské a sádrovací, ošetřování dřevěných staveb, konstrukcí, nábytku a jiných výrobků, čištění a údržba motorových vozidel, opravy elektrických strojů a přístrojů, montáž, údržba a opravy kancelářských strojů a zařízení, montáž, údržba a opravy počítačového vybavení, instalace a opravy poplašných systémů; (38) telekomunikační služby, provozování počítačových sítí, služby poskytované elektronickými informačními tabulemi (telekomunikační služby), poskytování telekomunikačního připojení do Internetu, služby zabezpečující vstup do telekomunikačních sítí, telekonferenční služby, poskytování uživatelského přístupu do Internetu, pronájem přístrojů pro přenos zpráv, služby zabezpečující audiovizuální komunikaci prostřednictvím informačních a telekomunikačních sítí, např. počítačové sítě Internet, poskytování přístupu k Internetu, služby poskytovatelů internetových služeb, elektronická pošta; (39) zprostředkování dopravy, doprava turistů, turistické kanceláře s výjimkou kanceláří poskytujících hotelové rezervace, doprava turistů, zprostředkování prodeje letenek, jízdenek a vstupenek, rezervace v dopravě (letenky, jízdenky), rezervace-cestování, rezervace místenek, skladování údajů a dokumentů elektronicky uložených, nabídka a organizování cest, exkurzí, okružních výletů, prohlídek a zájezdů, doručovací služby, kurýrní služby, doprava a skladování odpadu, parkování automobilů, pronájem skladovacích prostorů a kontejnerů, distribuce energií, skladování zboží, balení zboží; (40) zpracování a úprava materiálu a výrobků v rámci této třídy, apretace textilu, bělení a barvení látek, barvení obuvi, látek a textilií (tkanin), barvení oděvů, bělení tkanin, barvířství, zpracování plastických hmot, zpracování kovů, zpracování dřeva, vydělávání, barvení, příprava, zpracování a povrchové zušlechťování kůží, povrchová úprava kovů, emailování, galvanizace, fosfátování, chromování, zinkování, zámečnictví - v rámci této třídy, tiskové služby (printing), tisk ofsetový, sitotisk, hlubotisk, tisky litografické, kreslení a rýsování laserem, laminování, likvidace, recyklace a zpracování odpadu; (41) elektronická ediční činnost, vydávání (on-line) knih a časopisů v elektronické formě, poskytování elektronických publikací on-line (bez možnosti kopírování), poskytování (on-line) počítačových her z počítačových sítí, sportovní aktivity, organizace a realizace sportovních cestovních akcí, provozování fitcentra, výchovná, poznávací a zábavní činnost, zábavná rekreace, agroturistika - v

rámci této třídy, rekreační služby, půjčování sportovních a rekreačních potřeb, fotografování, fotografování letecké, služby v oblasti estrády, provozování kasina, půjčovny knih, vydávání knih, pořádání loterií, služby nahrávacích studií, organizace a pořádání koncertů, konferencí, školení, seminářů, plesů, výstav, kulturních a vzdělávacích akcí, vzdělávacích a zábavných soutěží, předprodej vstupenek, vyučování, vzdělávání, vydavatelství a nakladatelství; (42) projektování elektrických zařízení, porady odborné a technické v rámci této třídy, architektura, projektování, počítačové navrhování tiskovin, počítačová úprava fotografie, tvorba a údržba počítačových stránek (web) pro zákazníky, návrh počítačových systémů, programování internetových databázových systémů a internetových aplikací, konstrukce www prezentací a řešení www serverů, projektování, digitální tvorba obrazů na výstupních zařízeních, převod a konverze údajů a dokumentů z fyzických médií na elektronická média, inženýrské práce a expertizy (engineering), návrhy, tvorba a zpracování software, instalace počítačových programů, aktualizace počítačových programů a jejich údržba, zhotovování kopií počítačových programů, hosting webových stránek, konzultace v oblasti počítačového softwaru a hardwaru, pronájem počítačového software, obnova počítačových dat, služby v oblasti ochrany proti počítačovým virům; (43) ubytovací služby (hotely, penziony), restaurace, stravovací služby, hostinská činnost, rezervace ubytování pro cestující, pronajímání jednacích místností, pronájem přenosných staveb, catering; (44) péče léčebná, hygienická a kosmetická, kadeřnické salóny, zahradnictví, zahradní architektura, veterinární pomoc, provozování rehabilitačního centra, chov zvířat, lázeňské služby, masáže, zdravotní péče, péče o hygienu a krásu osob a zvířat; (45) správa autorských práv, služby a poradenství v oblasti ochrany duševního vlastnictví, licencování duševního vlastnictví a software, monitorování bezpečnostních a poplašných zařízení, právní registrace názvů domén, komerční právnícké služby, svatební agentury, pohřební služby.

(511) 2, 3, 4, 5, 6, 7, 8, 9, 10, 11, 12, 13, 14, 15, 16, 17, 18, 19, 20, 21, 22, 23, 24, 25, 26, 27, 28, 29, 30, 31, 32, 33, 34, 35, 36, 37, 38, 39, 40, 41, 42, 43, 44, 45  
(210) O-494985

(111) **351840**  
(220) 05.04.2012  
(151) 16.03.2016  
(540)



(591) Barevná  
(730) **Retail Park Nový Tuzex s.r.o.**, Vinařská 460/3, Brno, Pisárky, 60300, CZ  
(510) (35) propagační činnost, reklama, obchodní administrativa, kancelářské práce; (36) pojištění; (37) stavebnictví, opravy, instalační služby.  
(511) 35, 36, 37  
(210) O-494165

### Zániky ochranných známek uplynutím doby platnosti

Kapitola obsahuje údaje o ochranných známkách, které zanikly uplynutím doby platnosti podle ustanovení § 29 odst. 1 zákona č. 441/2003 Sb.

Číslo zápisu (111)	Číslo přihlášky (210)	Datum zániku (141)
160348	45078	26.02.2021
160391	45075	24.02.2021
160406	45072	22.02.2021
164948	52130	26.02.2021
170175	60613	27.02.2021
170688	60552	21.02.2021
171035	60564	21.02.2021
172492	60588	25.02.2021
172741	60607	27.02.2021
174781	60618	27.02.2021
236448	164593	21.02.2021
236454	164615	21.02.2021
239859	164659	22.02.2021
240626	164550	21.02.2021
240637	164652	22.02.2021
240638	164675	23.02.2021
240642	164682	23.02.2021
240648	164717	26.02.2021
240650	164738	26.02.2021
240652	164750	26.02.2021
240655	164758	27.02.2021
240658	164770	27.02.2021
240659	164771	27.02.2021
241306	164544	21.02.2021
241328	164699	23.02.2021
241331	164712	26.02.2021
241332	164713	26.02.2021
241333	164719	26.02.2021
241334	164720	26.02.2021
241338	164729	26.02.2021
241341	164736	26.02.2021
241343	164741	26.02.2021
241348	164782	27.02.2021
241349	164783	27.02.2021
241355	164798	27.02.2021
242124	164580	21.02.2021
242127	164721	26.02.2021
243113	164584	21.02.2021
243114	164585	21.02.2021
243115	164586	21.02.2021
243116	164587	21.02.2021
243122	164626	21.02.2021
243123	164627	21.02.2021
243127	164722	26.02.2021
243130	164780	27.02.2021
243133	164787	27.02.2021
243134	164788	27.02.2021
244187	164779	27.02.2021
244785	164578	21.02.2021

Číslo zápisu (111)	Číslo přihlášky (210)	Datum zániku (141)
244791	164704	26.02.2021
245527	164735	26.02.2021
247991	164543	21.02.2021
247992	164655	22.02.2021
249033	164690	23.02.2021
250660	164661	22.02.2021
319239	483460	23.02.2021
319240	483461	23.02.2021
319241	483544	25.02.2021
319400	483408	21.02.2021
319578	483546	25.02.2021
319730	483380	21.02.2021
319731	483381	21.02.2021
319732	483386	21.02.2021
319733	483395	21.02.2021
319734	483411	21.02.2021
319735	483420	22.02.2021
319736	483422	22.02.2021
319737	483447	23.02.2021
319739	483478	23.02.2021
319740	483506	24.02.2021
319741	483507	24.02.2021
319742	483515	24.02.2021
319743	483525	24.02.2021
319745	483528	24.02.2021
320024	483387	21.02.2021
320026	483409	21.02.2021
320027	483410	21.02.2021
320028	483417	21.02.2021
320037	483458	23.02.2021
320038	483459	23.02.2021
320041	483467	23.02.2021
320042	483469	23.02.2021
320043	483470	23.02.2021
320044	483473	23.02.2021
320045	483475	23.02.2021
320048	483513	24.02.2021
320050	483519	24.02.2021
320051	483531	24.02.2021
320052	483533	24.02.2021
320053	483534	24.02.2021
320054	483535	24.02.2021
320055	483538	25.02.2021
320056	483539	25.02.2021
320189	483542	25.02.2021
320190	483545	25.02.2021
320191	483577	25.02.2021
320346	483390	21.02.2021
320347	483397	21.02.2021

Číslo zápisu (111)	Číslo přihlášky (210)	Datum zániku (141)
320348	483398	21.02.2021
320350	483401	21.02.2021
320351	483442	22.02.2021
320463	483413	21.02.2021
320465	483418	21.02.2021
320466	483424	22.02.2021
320468	483559	25.02.2021
320470	483570	25.02.2021
320588	483384	21.02.2021
320591	483425	22.02.2021
320593	483480	23.02.2021
320596	483508	24.02.2021
320600	483514	24.02.2021
320603	483582	25.02.2021
320707	483448	23.02.2021
320815	483479	23.02.2021
321107	483433	22.02.2021
321108	483501	23.02.2021
321324	483454	23.02.2021
321325	483516	24.02.2021
321327	483553	25.02.2021
321455	483524	24.02.2021
321554	483523	24.02.2021
321750	483400	21.02.2021
321836	483456	23.02.2021
321975	483492	24.02.2021
321976	483493	24.02.2021
321977	483494	24.02.2021
321978	483499	24.02.2021
321979	483500	24.02.2021
322081	483394	21.02.2021
322286	483505	24.02.2021
322287	483591	25.02.2021
322900	483517	24.02.2021
323487	483540	25.02.2021
323612	483541	25.02.2021
323778	483405	21.02.2021
323779	483406	21.02.2021
324051	483593	27.02.2021
325046	483592	26.02.2021
325512	483439	22.02.2021
325514	483566	25.02.2021
325515	483567	25.02.2021
325516	483568	25.02.2021
325517	483569	25.02.2021
325827	483560	25.02.2021
326099	483495	24.02.2021
326490	483496	24.02.2021
326491	483497	24.02.2021

Číslo zápisu (111)	Číslo příhlášky (210)	Datum zániku (141)
326492	483498	24.02.2021
327727	483488	23.02.2021

Číslo zápisu (111)	Číslo příhlášky (210)	Datum zániku (141)
329082	483584	25.02.2021
344250	502636	21.02.2021



## Úpravy znění/vyobrazení ochranných známek a seznamu výrobků a služeb

Kapitola obsahuje údaje o ochranných známkách, u kterých na žádost vlastníka ochranné známky došlo v souladu s ustanovením § 27 zákona č.441/2003 Sb. k úpravě ve znění, vyobrazení nebo seznamu výrobků a služeb, pokud tato změna uvádí údaje v ochranné známce do souladu se skutečností, aniž by se tím ochranná známka zásadně změnila. Kapitola dále obsahuje údaje o ochranných známkách, jejichž zápis byl obnoven pouze pro některé z výrobků a služeb v souladu s ustanovením §29 zákona č. 441/2003 Sb.

(111) 384085

(510) (5) farmaceutické přípravky pro humánní užití, jmenovitě terbinafin.

(511) 5

---

### Změny vlastníků ochranných známek

Kapitola obsahuje údaje o ochranných známkách, které byly převedeny nebo přešly ve smyslu ustanovení § 15 odst. 1, 2 a § 16 zákona č. 441/2003 Sb. na jiného vlastníka v rozsahu všech zapsaných výrobků nebo služeb.

Číslo zápisu (111)	Dřívější vlastník (770)	Nynější vlastník (730)	S účinností od (580)
205288	Saks & Company, 611 Fifth Avenue, New York, NY, US	New Saks & Company, 12 East 49th Street, New York, 10017, NY, US	05.10.2021
205288	New Saks & Company, 12 East 49th Street, New York, 10017, NY, US	Saks & Company LLC, 12 East 49th Street, New York, 10017, NY, US	05.10.2021
256429	ASSA ABLOY Branding S.á.r.l., 11-13 Boulevard de la Foire, L-1528 Luxembourg, LU	ASSA ABLOY AB, P.O Box 70340, SE-107 23, Stockholm, SE	05.10.2021
300888	NG2 Suisse S.á.r.l., Alpenstrasse 15, 6300 Zug, CH	CCC.eu Sp. Z. o.o., Ul. Strefowa 6, Polkowice 59-101, PL	05.10.2021
300890	NG2 Suisse S.á.r.l., Alpenstrasse 15, 6300 Zug, CH	CCC.eu Sp. Z. o.o., Ul. Strefowa 6, Polkowice 59-101, PL	05.10.2021
301190	NG2 Suisse S.á.r.l., Alpenstrasse 15, 6300 Zug, CH	CCC.eu Sp. Z. o.o., Ul. Strefowa 6, Polkowice 59-101, PL	05.10.2021
301191	NG2 Suisse S.á.r.l., Alpenstrasse 15, 6300 Zug, CH	CCC.eu Sp. Z. o.o., Ul. Strefowa 6, Polkowice 59-101, PL	05.10.2021
301301	NG2 Suisse S.á.r.l., Alpenstrasse 15, 6300 Zug, CH	CCC.eu Sp. Z. o.o., Ul. Strefowa 6, Polkowice 59-101, PL	05.10.2021
301302	NG2 Suisse S.á.r.l., Alpenstrasse 15, 6300 Zug, CH	CCC.eu Sp. Z. o.o., Ul. Strefowa 6, Polkowice 59-101, PL	05.10.2021
301303	NG2 Suisse S.á.r.l., Alpenstrasse 15, 6300 Zug, CH	CCC.eu Sp. Z. o.o., Ul. Strefowa 6, Polkowice 59-101, PL	05.10.2021
301305	NG2 Suisse S.á.r.l., Alpenstrasse 15, 6300 Zug, CH	CCC.eu Sp. Z. o.o., Ul. Strefowa 6, Polkowice 59-101, PL	05.10.2021
304334	NG2 Suisse S.á.r.l., Alpenstrasse 15, 6300 Zug, CH	CCC.eu Sp. Z. o.o., Ul. Strefowa 6, Polkowice 59-101, PL	05.10.2021
305632	NG2 Suisse S.á.r.l., Alpenstrasse 15, 6300 Zug, CH	CCC.eu Sp. Z. o.o., Ul. Strefowa 6, Polkowice 59-101, PL	05.10.2021
311049	NG2 Suisse S.á.r.l., Alpenstrasse 15, 6300 Zug, CH	CCC.eu Sp. Z. o.o., Ul. Strefowa 6, Polkowice 59-101, PL	05.10.2021
312375	NG2 Suisse S.á.r.l., Alpenstrasse 15, 6300 Zug, CH	CCC.eu Sp. Z. o.o., Ul. Strefowa 6, Polkowice 59-101, PL	05.10.2021
314070	NG2 Suisse S.á.r.l., Alpenstrasse 15, 6300 Zug, CH	CCC.eu Sp. Z. o.o., Ul. Strefowa 6, Polkowice 59-101, PL	05.10.2021
320429	Marek Vladislav, Rumunská 1457/38, Čelákovice, 25088, CZ	Marková Eva, Rumunská 1457/38, Čelákovice, 25088, CZ	05.10.2021
320429	Marková Eva, Rumunská 1457/38, Čelákovice, 25088, CZ	Trifoservis s.r.o., Rumunská 1457/38, Čelákovice, 25088, CZ	05.10.2021
321004	Mamma HELP, z. s. v likvidaci, Koněvova 2442/150, Praha 3, Žižkov, 13000, CZ	Masarykův onkologický ústav, Žlutý kopec 543/7, Brno, Staré Brno, 60200, CZ	05.10.2021
324453	NG2 Suisse S.á.r.l., Alpenstrasse 15, 6300 Zug, CH	CCC.eu Sp. Z. o.o., Ul. Strefowa 6, Polkowice 59-101, PL	05.10.2021
325634	Mgr. Oto Kronrád, Macešková 20, Praha 10, 10600, CZ	Kronrádová Květuše Ing., CSc., Macešková 2021/20, Praha 10, Záběhlice, 10600, CZ	05.10.2021
326967	Expres Stores s.r.o., Sokolská 19/1555, Praha 2, 12000, CZ	Xzone s.r.o., Husova 869, Louny, 44001, CZ	05.10.2021
358936	Devoe Ventures B. V., Taurusavenue 29, 2132LS Hoofddorp, NL	Urbania Real Estate s.r.o., Antala Staška 510/38, Praha 4, Krč, 14000, CZ	05.10.2021
358937	Devoe Ventures B.V., Taurusavenue 29, 2132LS Hoofddorp, NL	Urbania Real Estate s.r.o., Antala Staška 510/38, Praha 4, Krč, 14000, CZ	05.10.2021
358938	Devoe Ventures B. V., Taurusavenue 29, 2132LS Hoofddorp, NL	Urbania Real Estate s.r.o., Antala Staška 510/38, Praha 4, Krč, 14000, CZ	05.10.2021
364991	Beresnev Oleg, Olivova 1397/5, Praha 1, Nové Město, 11000, CZ	BERESNEV s.r.o., U rychty 14/6, Praha 6, Sedlec, 16000, CZ	05.10.2021
370355	Mamma HELP, z. s. v likvidaci, Koněvova 2442/150, Praha 3, Žižkov, 13000, CZ	Procházka Vojtěch, Šimůnkova 1183/16, Praha 8, Kobylisy, 18200, CZ	05.10.2021
370873	Mamma HELP, z. s. v likvidaci, Koněvova 2442/150, Praha 3, Žižkov, 13000, CZ	Procházka Vojtěch, Šimůnkova 1183/16, Praha 8, Kobylisy, 18200, CZ	05.10.2021
371871	Devoe Ventures B.V., Taurusavenue 29, 2132LS Hoofddorp, NL	Urbania Real Estate s.r.o., Antala Staška 510/38, Praha 4, Krč, 14000, CZ	05.10.2021
371872	Devoe Ventures B.V., Taurusavenue 29, 2132LS Hoofddorp, NL	Urbania Real Estate s.r.o., Antala Staška 510/38, Praha 4, Krč, 14000, CZ	05.10.2021
378521	Beresnev Oleg, Olivova 1397/5, Praha 1, Nové Město, 11000, CZ	BERESNEV s.r.o., U rychty 14/6, Praha 6, Sedlec, 16000, CZ	05.10.2021

### Změny v údajích o vlastnících ochranných známek

Kapitola obsahuje ochranné známky, u kterých byla v rejstříku ochranných známek vyznačena změna v údajích o vlastnících ve smyslu ustanovení § 27 odst. 2 a 7 zákona č. 441/2003 Sb.

Číslo zápisu (111)	Vlastník (730)	S účinností od (580)
150918	Fatra, a.s., třída Tomáše Bati 1541, Napajedla, 76361, CZ	30.09.2021
174077	Trane International Inc., 800-E Beatty Street, Davidson, 28036, NC, US	30.09.2021
174100	Trane International Inc., 800-E Beatty Street, Davidson, 28036, NC, US	30.09.2021
174794	EMEL BRATISLAVA, s.r.o., Švabinského 21, Bratislava, 85101, SK	29.09.2021
176636	MEDIA BOHEMIA a.s., Bělehradská 299/132, Praha 2, Vinohrady, 12000, CZ	04.10.2021
177193	TOP AUDITING, s.r.o., Koliště 1965/13a, Brno, Černá Pole, 60200, CZ	29.09.2021
245843	FAIVELEY TRANSPORT CZECH a.s., U Přivaděče 1315/3, Plzeň, Černice, 32600, CZ	30.09.2021
247804	MEDIA BOHEMIA a.s., Bělehradská 299/132, Praha 2, Vinohrady, 12000, CZ	04.10.2021
248187	URODA POLSKA Spółka z ograniczoną odpowiedzialnością, ul. Niecała 9, lok. U1, Warszawa, 00-098, PL	05.10.2021
248370	MR APPLE NEW ZEALAND LIMITED, 2 Station Road, Whakatu, Hawkes Bay 4172, NZ	30.09.2021
248371	C.I.E.B. Kahovec, spol. s r.o., Pod hloubětínskou zastávkou 356/20, Praha 9, Hrdlořezy, 19000, CZ	29.09.2021
249674	MEDIA BOHEMIA a.s., Bělehradská 299/132, Praha 2, Vinohrady, 12000, CZ	04.10.2021
250528	MEDIA BOHEMIA a.s., Bělehradská 299/132, Praha 2, Vinohrady, 12000, CZ	04.10.2021
251730	MEDIA BOHEMIA a.s., Bělehradská 299/132, Praha 2, Vinohrady, 12000, CZ	04.10.2021
253412	Zemědělský svaz České republiky, Hyberská 1613/38, Praha 1, Nové Město, 11000, CZ	04.10.2021
255673	DORYS CZ, s.r.o., Brod 47, Příbram, 26101, CZ	30.09.2021
324374	Rašelina a.s., Na Pískách 488, Soběslav, Soběslav II, 39201, CZ	05.10.2021
324387	multigate a.s., Riegrova 373/6, Olomouc, 77900, CZ	05.10.2021
324953	CJ CORPORATION, 12, Sowol-ro 2-gil, Jung-gu, Seoul, KR	04.10.2021
325540	Chytrý Honza a.s., Jungmannova 745/24, Praha 1, Nové Město, 11000, CZ	29.09.2021
325643	Chytrý Honza a.s., Jungmannova 745/24, Praha 1, Nové Město, 11000, CZ	30.09.2021
325905	Do Thuyen, U Kamýku 1001/6, Praha 4, Kamýk, 14200, CZ	30.09.2021
325909	DIVINE FOOD s.r.o., Vltavská 523/15, Praha 5, Smíchov, 15000, CZ	05.10.2021
326560	Fórum dárců z.s., Na Václavce 1135/9, Praha 5, Smíchov, 15000, CZ	05.10.2021
326561	Fórum dárců z.s., Na Václavce 1135/9, Praha 5, Smíchov, 15000, CZ	05.10.2021
327257	multigate a.s., Riegrova 373/6, Olomouc, 77900, CZ	05.10.2021
328624	Fórum dárců z.s., Na Václavce 1135/9, Praha 5, Smíchov, 15000, CZ	05.10.2021
328625	Fórum dárců z.s., Na Václavce 1135/9, Praha 5, Smíchov, 15000, CZ	05.10.2021
329382	Import Tomeček s.r.o., č. ev. 69, Nová Pláň, 79201, CZ	30.09.2021
331185	TV Facility Group, a.s., Teplárenská 602/9, Praha 10, Malešice, 10800, CZ	30.09.2021
331332	Provyko s.r.o., Vinařská 558/3a, Brno, Pisárky, 60300, CZ	04.10.2021
331914	AGRO ALIANCE s.r.o., V Zálesí 304, Třebotov, 25226, CZ	01.10.2021
333977	Fleet Consulting Group s.r.o., K zahrádkám 1092/14, Praha 5, Stodůlky, 15500, CZ	30.09.2021
351840	Retail Park Nový Tuzex s.r.o., Vinařská 460/3, Brno, Pisárky, 60300, CZ	04.10.2021
361917	O2 Worldwide Limited, C/O Stobbs Building 1000, Cambridge Research Park, Cambridge, CB25 9 PD, GB	29.09.2021
372699	O2 Worldwide Limited, C/O Stobbs Building 1000, Cambridge Research Park, Cambridge, CB25 9PD, GB	29.09.2021
377455	O2 Worldwide Limited, C/O Stobbs Building 1000, Cambridge Research Park, Cambridge, CB25 9PD, GB	29.09.2021
386016	Pack & Care s.r.o., Skalice 439, Frýdek-Místek, 73801, CZ	04.10.2021
387572	Šalmík Anna, U Červených domků 2963/8, Hodonín, 69501, CZ	05.10.2021
387809	ES Reality s.r.o., Zelené náměstí 3115, Louny, 44001, CZ	04.10.2021