

Číselné INID kódy pro označování bibliografických dat technických řešení

INID Codes for the identification of bibliographic data of technical solutions

(Standard WIPO ST. 9 a ST. 80)

(11)	číslo patentu/zápisu/osvědčení	(11)	Number of the patent/registration/certification
(15)	datum zápisu průmyslového vzoru	(15)	Industrial design registration date
(21)	číslo přihlášky/žádosti	(21)	.Application number
(22)	datum podání přihlášky/žádosti	(22)	Date of application filling
(23)	údaje o výstavní prioritě	(23)	Exhibition priority data
(28)	počet průmyslových vzorů	(28)	Number of industrial designs included in the application
(31)	číslo prioritní přihlášky	(31)	Number of priority application
(32)	datum podání prioritní přihlášky	(32)	Filling date of priority application
(33)	země priority	(33)	Priority country
(40)	datum zveřejnění přihlášky vynálezu	(40)	Date of publication of patent application
(45)	datum zveřejnění zapsaného průmyslového vzoru	(45)	Publication date of the registered industrial design
(47)	datum zveřejnění udělení patentu a zápisu užitého vzoru, datum zápisu užitého vzoru, datum oznámení udělení evropského patentu v Evropském patentovém věstníku	(47)	Publication date of patent granting and publication date of utility model registration, registration date of utility model, publication date of European patent granting in the European patent bulletin
(51)	mezinárodní patentové třídění/Locamské třídění průmyslových vzorů	(51)	International Patent Classification/ Locarno Classification for Industrial Designs
(54)	Název	(54)	Title
(55)	vyobrazení průmyslového vzoru	(55)	Reproduction of the industrial design
(57)	Anotace	(57)	Abstract
(68)	číslo základního patentu	(68)	Number of the basic patent
(71)	označení přihlašovatele/žadatele	(71)	Applicant
(72)	označení původce	(72)	Inventor
(73)	označení majitele/vlastníka	(73)	Owner
(74)	označení zástupce	(74)	Attorney's name and address
(86)	číslo mezinárodní přihlášky	(86)	International application number
(87)	číslo mezinárodního zveřejnění	(87)	International publication number
(92)	datum a číslo první registrace přípravku pro Českou republiku	(92)	Date and number(s) of the first authorization to market the product in the CZ
(93)	datum, číslo a země první registrace přípravku v rámci Společenství	(93)	Date, number(s) and country of the first authorization to market the product in the EEC
(94)	doba platnosti osvědčení	(94)	Term of certification validity
(95)	označení a typ přípravku	(95)	Name of the product and product type
(96)	datum podání a číslo evropské patentové přihlášky	(96)	European patent application filling date and number
(97)	datum zveřejnění a číslo zveřejnění evropské patentové přihlášky v Evropském patentovém věstníku	(97)	European patent application publication date and publication number in the European patent bulletin

Číselné INID kódy pro označování bibliografických dat ochranných známek

INID codes and minimum required for the identification of bibliographic data relating to marks

(Standard WIPO ST.60)

(111)	Číslo zápisu ochranné známky (registrace)	(111)	Number of registration
(151)	Datum zápisu ochranné známky	(151)	Date of the registration
(210)	Číslo přihlášky ochranné známky (spisu)	(210)	Number of the application
(220)	Datum podání přihlášky	(220)	Date of filing of the application
(320)	Datum vzniku práva přednosti	(320)	Date of the first application
(442)	Datum zveřejnění přihlášky po průzkumu	(442)	Date of the publication of the examined application
(450)	Datum zveřejnění zápisu ochranné známky ve Věstníku	(450)	Date of publication of the registration
(510)	Seznam výrobků a služeb	(510)	List of goods and/or services
(511)	Číslo třídy výrobků a služeb	(511)	Number of the class of goods and/or services
(526)	Omezení rozsahu ochrany o prvek	(526)	Disclaimer
(540)	Znění nebo vyobrazení ochranné známky	(540)	Reproduction of the mark
(551)	Kolektivní ochranná známka	(551)	Collective mark
(554)	Prostorová ochranná známka	(554)	Three-dimensional mark
(558)	Ochranná známka tvořená pouze barvou nebo kombinací barev	(558)	Mark consisting exclusively of one or several colours
(580)	Datum zápisu jakékoliv transakce v souvislosti s přihláškou nebo zápisem ochranné známky do rejstříku, např. změna majitele, změna jména nebo adresy, vzdání se práv k ochranné známce atd. (účinnost)	(580)	Date of recording of any kind of transaction in respect of applications or registrations (e.g. change in ownership, change in name or address, renunciation, termination of protection)
(591)	Údaje o barevnosti ochranné známky	(591)	Information concerning colour claimed
(730)	Přihlašovatel/vlastník ochranné známky	(730)	The applicant or the holder of the mark
(740)	Zástupce	(740)	Name and address of the representative
(770)	Jméno a adresa dřívějšího přihlašovatele nebo vlastníka (v případě změny vlastnictví)	(770)	Name and address of the previous applicant or holder (in case of change in ownership)
(791)	Jméno a adresa nabyvatele licence	(791)	Name and address of the licensee
(793)	Podmínky a omezení licence	(793)	Indication of conditions and/or restrictions under the license
(800)	Mezinárodní zápis ochranné známky	(800)	International registration

Kódy pro kódování záhlaví oznámení publikovaných ve Věstníku

(Standard WIPO ST. 17)

BB9A	zveřejněné přihlášky vynálezů	MK1K	zánik užitého vzoru uplynutím doby platnosti
FG1K	zapsané užité vzory	MK4A	zánik patentů uplynutím doby platnosti
FG4A	udělené patenty	MK4F	zánik autorských osvědčení uplynutím doby platnosti
FG4Q	zapsané průmyslové vzory	MK4Q	zánik průmyslového vzoru uplynutím doby ochrany
LD3K	částečný výmaz užitého vzoru	MM4A	zánik patentů pro nezaplacení ročních poplatků
LD4Q	částečný výmaz průmyslového vzoru	MM4F	zánik autorských osvědčení pro nezaplacení ročních poplatků
MA4A	zánik patentů vzdáním se	ND1K	prodloužení platnosti užitého vzoru
MA4F	zánik autorských osvědčení vzdáním se	ND4Q	obnova doby ochrany průmyslového vzoru
MC3K	výmaz užitého vzoru	PA4A	změna autorského osvědčení na patent
MC4A	zrušení patentu	PC9A	změna dispozičního práva k vynálezu
MC4F	zrušení autorského osvědčení	PD1K	převod práv a ostatní změny majitelů užitého vzoru
MC4Q	výmaz průmyslového vzoru	PD4A	převod práv a ostatní změny majitelů patentů
MH1K	zánik užitého vzoru vzdáním se	PD4Q	převod práv a ostatní změny vlastníků průmyslových vzorů
MH4A	částečné zrušení patentu	QA9A	nabídka licence
MH4F	částečné zrušení autorského osvědčení	SB4A	zapsané patenty do rejstříku po odtajnění
MH4Q	zánik průmyslového vzoru vzdáním se	SB4F	zapsaná autorská osvědčení do rejstříku po odtajnění

Opravy Změny Různé

Opravy u přihlášek vynálezů s žádostí o udělení patentu

HA9A	jmenování vynálezce		
HB9A	oprava jmen	HG9A	oprava chyb v třídění
HC9A	změna jmen	HH9A	oprava nebo změna všeobecně
HD9A	oprava adres	HK9A	tiskové chyby v úředních věstnících
HE9A	změna adres		
HF9A	oprava dat		

Opravy ochranných dokumentů

Patenty	autorská osvědčení	užité vzory	průmyslové vzory	
TA4A	TA4F	TA1K	TA4Q	jmenování vynálezce
TB4A	TB4F	TB1K	TB4Q	oprava jmen
TC4A	TC4F	TC1K	TC4Q	změna jmen
TD4A	TD4F	TD1K	TD4Q	oprava adres
TE4A	TE4F	TE1K	TE4Q	změna adres
TF4A	TF4F	TF1K	TF4Q	oprava dat
TG4A	TG4F	TG1K	TG4Q	oprava chyb v třídění
TH4A	TH4F	TH1K	TH4Q	oprava nebo změna všeobecně
TK9A	TK9F	TK1K	TK4Q	tiskové chyby v úřed. věstnících

Kódy pro označování zemí a mezinárodních organizací použité ve věstníku

BS	Bahamy
CA	Kanada
CN	Čína
CY	Kypr
CZ	Česká republika
DE	Spolková republika Německo
DK	Dánsko
ES	Španělsko
FR	Francie
HK	Hongkong
ID	Indonésie
IL	Izrael
JP	Japonsko
KR	Korejská republika
LU	Lucembursko
LV	Lotyšsko
MT	Malta
MU	Mauricius
NL	Nizozemsko
PL	Polsko
RU	Ruská federace
SC	Seychely
SK	Slovensko
US	Spojené státy americké

Kódy pro označování států USA použité ve věstníku

CO	Colorado
DE	Delaware
MI	Michigan
OR	Oregon
PA	Pennsylvania
TX	Texas

BB9A

Zveřejněné přihlášky vynálezů - přehled podle čísel přihlášek

Dále uvedené přihlášky vynálezů byly zveřejněny dnem, uvedeným ve Věstníku podle zákona č. 527/1990 Sb., o vynálezech a zlepšovacích návrzích, ve znění pozdějších předpisů, a jsou k dispozici v patentové knihovně Úřadu průmyslového vlastnictví, Antonína Čermáka 2a, 160 68, Praha 6.

(21)	(51)	(2006.01)	(21)	(51)	(2006.01)
2020-32	C 08 J 9/22	(2006.01)	2020-189	B 60 R 16/02	(2006.01)
2020-34	B 64 C 11/46	(2006.01)	2020-475	B 01 J 21/06	(2006.01)
2020-35	G 02 C 5/04	(2006.01)	2020-476	B 01 J 23/882	(2006.01)
2020-37	A 61 K 31/728	(2006.01)	2020-482	B 01 J 20/10	(2006.01)

Zveřejněné přihlášky vynálezů - řazené podle MPT

(51)	A61K 31/728	(2006.01)	(51)	B01J 21/06	(2006.01)
	A61K 47/36	(2006.01)		C02F 1/72	(2006.01)
	A61K 9/70	(2006.01)		B82B 3/00	(2006.01)
	A61K 6/898	(2020.01)			
(21)	2020-37		(21)	2020-475	
(71)	Contipro a.s., Dolní Dobrouč, CZ		(71)	ORLEN UniCRE a.s., Ústí nad Labem, Ústí nad Labem-centrum, CZ	
(72)	Pitucha Tomáš, Chrudim, Chrudim I, CZ		(72)	Nguyen Thanh Dong, Ph.D., Praha 4, Šeberov, CZ	
	Suchánek Jakub, Vrchovnice, CZ			Šimek Josef Ing., Ph.D., Teplice, Řetenice, CZ	
	Chmelíčková Kristýna, Letohrad, CZ		(54)	Nanokatalyzátor na bázi oxidů titanu a zirkonu, způsob jeho výroby a použití	
	Horáčková Lucie, Ústí nad Orlicí, CZ		(22)	27.08.2020	
	Matonohová Jana, Jimramov, CZ		(57)	Nanokatalyzátor na bázi oxidů titanu a zirkonu obsahuje 30 až 60 % hmotn. TiO ₂ a 35 až 65 % hmotn. ZrO ₂ , molární poměr Ti : Zr = 1 až 4 : 1, specifický povrch je 220 až 550 m ² /g, velikost pórů 1 až 3 nm, objem pórů 0,3 až 0,6 cm ³ /g.	
	Medek Tomáš, Česká Třebová, CZ			Způsob výroby nanokatalyzátoru spočívá v tom, že se připraví roztok solí titanu a zirkonu s molárním poměrem Ti : Zr = 1 až 4 : 1, přidává se 4M roztok NaOH do dosažení pH 5 až 6, zahřívá se 50 až 70 minut, přidá se 130 až 250 g močoviny a vaří za míchání do dosažení pH = 9 až 10, míchá se 20 až 40 minut, nechá se zrát 10 až 14 hodin při laboratorní teplotě, suspenze se odvodní, zfiltruje a suší 10 až 14 hodin při teplotě 100 až 110 °C.	
	Rosa Jozef, 90501 Senica, SK				
	Šuláková Romana, Ústí nad Orlicí, CZ		(51)	B01J 23/882	(2006.01)
	Grusová Lída, Jablonné nad Orlicí, CZ			B01J 37/02	(2006.01)
	Buffa Radovan, 06601 Humenné, SK		(21)	2020-476	
	Hermannová Martina, Žamberk, CZ		(71)	ORLEN UniCRE a.s., Ústí nad Labem, Ústí nad Labem-centrum, CZ	
	Husby Jarmila, Litomyšl, Litomyšl-Město, CZ		(72)	Tišler Zdeněk Ing., Ph.D., Měděnec, CZ	
	Velebný Vladimír, Žamberk, CZ			de Paz Carmona Héctor, Ph.D., San Cristóbal de La Laguna; 38205 Tenerife, ES	
(54)	Dentální přípravek z vláken na bázi kyseliny hyaluronové s regulovatelnou biodegradabilitou		(54)	Způsob výroby bezsirného katalyzátoru pro hydrogenační rafinace ropných frakcí a jejich směsí s rostlinnými oleji	
(22)	24.01.2020		(22)	27.08.2020	
(57)	Předmětem řešení je biodegradabilní dentální přípravek, který obsahuje alespoň jedno ve vodě rozpustné vlákno z kyseliny hyaluronové nebo její fyziologicky přijatelné soli a alespoň jedno vlákno z nepolárního derivátu kyseliny hyaluronové. Ve výhodném provedení obsahuje dentální přípravek antimikrobiální látku. Dentální přípravek je určen pro použití zejména při léčbě onemocnění parodontu, nebo při léčbě poranění v oblasti parodontu a sliznice dutiny ústní.		(57)	Způsob výroby bezsirného katalyzátoru pro hydrogenační rafinaci ropných frakcí a jejich směsí s rostlinnými oleji spočívá v tom, že se katalyzátorový nosič impregnuje amoniakálním roztokem kobalt-hexamethyltetraamin-molybdenátového komplexu vytvořeným rozpouštěním hexamethyltetraamin-molybdenátového komplexu společně s dusičnanem kobaltovým ve vodném roztoku amoniaku o koncentraci 20 až 30 % hmotn. při teplotě 15 až 50 °C, který se dále zpracovává sušením, zahříváním, chlazením a pasivací plynem na výsledný bezsirný katalyzátor.	
(74)	Kania, Sedlák, Smola, s.r.o., Mendlovo náměstí 907/1a, Brno, Staré Brno, 60300				
(51)	B01J 20/10	(2006.01)	(51)	B60R 16/02	(2006.01)
	B01J 20/30	(2006.01)		H02J 50/10	(2016.01)
	C02F 1/28	(2006.01)			
(21)	2020-482		(21)	2020-189	
(71)	ORLEN UniCRE a.s., Ústí nad Labem, Ústí nad Labem-centrum, CZ		(71)	ŠKODA AUTO a.s., Mladá Boleslav, Mladá Boleslav II, CZ	
(72)	Tokarová Věnceslava Dr. Ing., Ústí nad Labem, Krásné Březno, CZ		(72)	Mlacki Patrik Ing., Semčice, CZ	
	Stiborová Stanislava, Ústí nad Labem, Severní Terasa, CZ			Švec Filip Ing., Hostivice, CZ	
	Bělecký Pavel, Velké Březno, CZ			Katzwinkel Reiner, 38527 Meine, DE	
(54)	Způsob výroby hydrofobního magnetického sorbentu		(54)	Zařízení pro bezdrátové dobíjení	
(22)	01.09.2020		(22)	02.04.2020	
(57)	Při způsobu výroby hydrofobního magnetického sorbentu se sráží směs 180 až 220 hmotnostních dílů vodního skla s 900 až 1200 hmotnostními díly vody kyselinou o koncentraci 20 až 50 % hmotn. na pH 4,9 až 5,1. Vzniklý silikagel se promyje vodou, pak se z něj odpaří 30 až 70 % hmotn. vody, pak se přidají 1 až 3 hmotnostní díly magnetitu a 1 až 3 hmotnostní díly vodného roztoku obsahujícího 20 až 30 % hmotn. tetramethylamoniumpromytilu na 100 hmotnostních dílů promytilu silikagelu před odpařením. Výsledná směs se extruduje, z extrudátu se sušením při 40 až 80 °C odpaří 30 až 75 hmotnostních dílů vody a pak silanizují v 80 až 120 hmotnostních dílech methanolu obsahujícím 0,5 až 1,5 % hmotn. silanu při teplotě 60 až 65 °C po dobu 3 až 6 hodin, načež se extrudáty odfiltrují a pak se z nich při 40 až 70 °C odpaří methanol.				

(57) Předmětem vynálezu je zařízení (1) pro bezdrátové dobíjení, zejména telefonů, umístěné v automobilu zahrnující dvě dobíjecí plochy (2). Automobil přitom zahrnuje anténu (3) automobilu a každá dobíjecí plocha (2) zahrnuje alespoň jednu cívku pro generování magnetického pole. Zařízení pro bezdrátové dobíjení dále zahrnuje systém pro pasivní zesilování mobilního signálu zahrnující rozdělovač (4) signálu a dvě anténní struktury pro dobíjecí plochu (2). Rozdělovač (4) signálu je propojený s anténou (3) automobilu, s jednou anténní strukturou pro dobíjecí plochu (2) umístěnou u jedné dobíjecí plochy (2) a s druhou anténní strukturou pro dobíjecí plochu (2) umístěnou u druhé dobíjecí plochy (2). Pasivní zesilování signálu umožňuje kompenzovat zhoršení kvality mobilního signálu způsobené stíněním automobilu, aniž by byly vyžadovány drahé komponenty a aniž by bylo znemožněno dobíjení dvou telefonů zároveň.

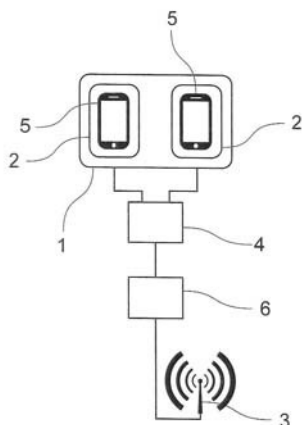

(51) **B64C 11/46** (2006.01)
B64C 11/00 (2006.01)

(21) **2020-34**

(71) Brdčíčko Petr, Hradec Králové, CZ

(72) Brdčíčko Petr, Hradec Králové, CZ

(54) **Bezpečná vrtule**

(22) 23.01.2020

(57) Bezpečná vrtule spočívá v tom, že vzduch je přiveden k rotujícím pracovním listům (1) ukotveným do obvodové obruče (2), kde se výrazným způsobem omezí možnost kontaktu s rychle rotujícím koncem listu, přičemž síla potřebná k rotaci vrtule je k pracovním listům přenášena pomocí středu (3).

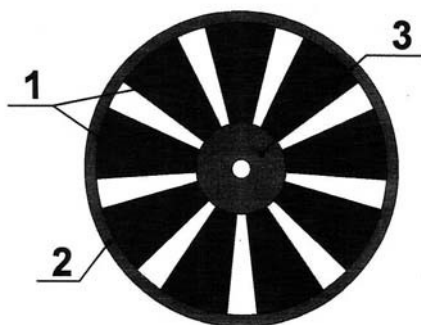

(51) **C08J 9/22** (2006.01)

C08L 75/06 (2006.01)

C08L 3/02 (2006.01)

C08J 9/06 (2006.01)

C08J 9/08 (2006.01)

C12N 11/093 (2020.01)

(21) **2020-32**

(71) Ústav makromolekulární chemie AV ČR, v. v. i., Praha 6, Břevnov, CZ
BioMosae, 6212AS Maastricht, NL

(72) Beneš Hynek, Praha 9, Hloubětín, CZ

Bujok Sonia, 43-460 Wisła, PL

Paruzel Aleksandra, 44-304 Wodzisław Śląski, PL

Zajicová Veronika, Kralupy nad Vltavou, Lobeček, CZ

Hnátková Tereza, Praha 6, Liboc, CZ

Busscher Guuske Frederike, 6212AS Maastricht, NL

Schmeets Alex Alois Joseph, 6212AS Maastricht, NL

(54) **Biodegradovatelná polyuretanová pěna, materiál na bázi biodegradabilní polyuretanové pěny pro produkci enzymů štepících sacharidy, způsob jejich přípravy a jejich použití**

(22) 22.01.2020

(57) Vynález se týká způsobu syntézy biologicky rozložitelné polyurethanové pěny zahrnující následující kroky:
i) smíchání alespoň jednoho alifatického isokyanátu nesoucího alespoň dvě isokyanátové skupiny s alespoň jedním sacharidem v hmotnostním poměru 1: 1 až 30: 1 za vzniku prekurzoru;
ii) homogenizaci prekurzoru a alespoň jednoho biologicky rozložitelného alifatického polyester-etherpolyolu s molekulovou hmotností v rozmezí od 0 do 10 000 g/mol a hydroxylovém čísle od 10 do 100 mgKOH/g, 1 až 5 % (hmotn./hmotn.) vody a 1 až 10 % (hmotn./hmotn.) alespoň jednoho nadouvadla jiného než voda, vztaženo na celkovou hmotnost výsledné směsi;
iii) vypěnění homogenizované směsi z kroku ii).

(74) HARBER IP s.r.o., Dukelských hrdinů 567/52, Praha 7, Holešovice, 17000

(51) **G02C 5/04** (2006.01)

G02C 5/08 (2006.01)

G02C 3/00 (2006.01)

(21) **2020-35**

(71) AAA Techlabs s.r.o., Praha 5, Košíře, CZ

(72) Stedina Jakub, Praha 4, Lhotka, CZ

(54) **Délkově nastavitelný spojovací můstek obrub očních brýlí**

(22) 24.01.2020

(57) Řešení se týká délkově nastavitelného spojovacího můstku obrub očních brýlí zhotovovaných v „terénu“ a je tvořeno obrubami očních (1), kde jedna z nich je opatřena přijímacím segmentem (2) a druhá zasouvacím segmentem (3), pro zasunutí do přijímacího segmentu (2), přičemž oba segmenty (2, 3) jsou na svých vnější stěnách opatřeny zářezy (6) pro snazší zkracování obou segmentů (2, 3) za účelem srovnání středu dioptrických čoček se zorníčkami uživatele brýlí.

(74) JUDr. Aleš Zábrš, advokát, Na Beránce 57/2, Praha 6, Dejvice, 16000

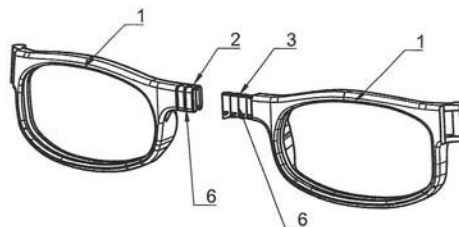

Zveřejněné přihlášky vynálezů - přehled podle třídících znaků

(51)		(21)		(51)		(21)
A 61 K 6/898	(2020.01)	2020-37		C 08 J 9/06	(2006.01)	2020-32
A 61 K 9/70	(2006.01)	2020-37		C 08 J 9/08	(2006.01)	2020-32
A 61 K 47/36	(2006.01)	2020-37		C 08 L 3/02	(2006.01)	2020-32
B 01 J 20/30	(2006.01)	2020-482		C 08 L 75/06	(2006.01)	2020-32
B 01 J 37/02	(2006.01)	2020-476		C 12 N 11/093	(2020.01)	2020-32
B 64 C 11/00	(2006.01)	2020-34		G 02 C 3/00	(2006.01)	2020-35
B 82 B 3/00	(2006.01)	2020-475		G 02 C 5/08	(2006.01)	2020-35
C 02 F 1/28	(2006.01)	2020-482		H 02 J 50/10	(2016.01)	2020-189
C 02 F 1/72	(2006.01)	2020-475				

Seznam přihlašovatelů zveřejněných přihlášek vynálezů

(71)	(21)	(51)	(71)	(21)	(51)
AAA Techlabs s.r.o., Praha 5, Košiče, CZ	2020-35	G 02 C 5/04 (2006.01)	ORLEN UniCRE a.s., Ústí nad Labem, Ústí nad Labem-centrum, CZ	2020-482	B 01 J 20/10 (2006.01)
Contipro a.s., Dolní Dobrouč, CZ	2020-37	A 61 K 31/728 (2006.01)	ŠKODA AUTO a.s., Mladá Boleslav, Mladá Boleslav II, CZ	2020-189	B 60 R 16/02 (2006.01)
ORLEN UniCRE a.s., Ústí nad Labem, Ústí nad Labem-centrum, CZ	2020-475	B 01 J 21/06 (2006.01)	Ústav makromolekulární chemie AV ČR, v. v. i., Praha 6, Břevnov, CZ	2020-32	C 08 J 9/22 (2006.01)
ORLEN UniCRE a.s., Ústí nad Labem, Ústí nad Labem-centrum, CZ	2020-476	B 01 J 23/882 (2006.01)	Brdíčko Petr, Hradec Králové, CZ	2020-34	B 64 C 11/46 (2006.01)

FG4A

Udělené patenty - přehled podle čísel patentů

V období uzávěrky tohoto čísla Věstníku udělil Úřad průmyslového vlastnictví tyto patenty.

(11)	(51)		(11)	(51)		(11)	(51)	
308881	<i>C 07 H 19/19</i>	(2006.01)	308885	<i>G 06 F 21/33</i>	(2013.01)	308889	<i>B 01 J 23/882</i>	(2006.01)
308882	<i>F 16 C 3/10</i>	(2006.01)	308886	<i>G 01 L 1/18</i>	(2006.01)	308890	<i>B 01 J 20/10</i>	(2006.01)
308883	<i>F 16 C 3/10</i>	(2006.01)	308887	<i>B 60 R 16/02</i>	(2006.01)			
308884	<i>C 04 B 14/42</i>	(2006.01)	308888	<i>B 01 J 21/06</i>	(2006.01)			

FG4A

Udělené patenty - přehled podle MPT

(51)	<i>B01J 20/10</i>	(2006.01)		<i>C04B 28/26</i>	(2006.01)
	<i>B01J 20/30</i>	(2006.01)		<i>C04B 111/28</i>	(2006.01)
	<i>C02F 1/28</i>	(2006.01)	(11)	308884	
(11)	308890		(40)	17.02.2021	
(40)	04.08.2021		(21)	2019-511	
(21)	2020-482		(73)	First Point a.s., Hodonín, CZ	
(73)	ORLEN UniCRE a.s., Ústí nad Labem, Ústí nad Labem-centrum, CZ		(72)	Chlandová Gabriela Mgr., Borohrádek, CZ	
(72)	Tokarová Věnceslava Dr. Ing., Ústí nad Labem, Krásné Březno, CZ			Španiel Petr, České Meziříčí, CZ	
	Stiborová Stanislava, Ústí nad Labem, Severní Terasa, CZ		(54)	Protipožární materiál	
	Bělecký Pavel, Velké Březno, CZ		(22)	06.08.2019	
(54)	Způsob výroby hydrofobního magnetického sorbentu		(74)	Milan Škoda, Nahořanská 308, Nové Město nad Metují, Krčín, 54901	
(22)	01.09.2020				
<hr/>					
(51)	<i>B01J 21/06</i>	(2006.01)	(51)	<i>C07H 19/19</i>	(2006.01)
	<i>C02F 1/72</i>	(2006.01)		<i>C07H 19/173</i>	(2006.01)
	<i>B82B 3/00</i>	(2006.01)		<i>A61K 31/7076</i>	(2006.01)
(11)	308888			<i>A61K 8/60</i>	(2006.01)
(40)	04.08.2021		(11)	308881	
(21)	2020-475		(40)	22.06.2016	
(73)	ORLEN UniCRE a.s., Ústí nad Labem, Ústí nad Labem-centrum, CZ		(21)	2014-875	
(72)	Nguyen Thanh Dong, Ph.D., Praha 4, Šeberov, CZ		(73)	Univerzita Palackého v Olomouci, Olomouc, CZ	
	Šimek Josef Ing., Ph.D., Teplice, Řetenice, CZ		(72)	Doležal Karel Mgr., Dr., DSc., Hlubočky, CZ	
(54)	Nanokatalyzátor na bázi oxidů titanu a zirkonu, způsob jeho výroby a použití			Plíhalová Lucie Mgr., Ph.D., Olomouc, CZ	
(22)	27.08.2020			Vylíčilová Hana Mgr., Olomouc, CZ	
				Zatloukal Marek RNDr., Ph.D., Šumperk, CZ	
				Plíhal Ondřej RNDr., Ph.D., Olomouc, CZ	
				Voller Jiří Mgr., Ph.D., Brno- Bystrc, CZ	
				Strnad Miroslav prof. Ing., DrSc., Olomouc, CZ	
			(54)	6-aryl-9-glykosylpuriny a jejich použití	
			(22)	09.12.2014	
			(74)	HARBER IP s.r.o., Dukelských hrdinů 567/52, Praha 7, Holešovice, 17000	
<hr/>					
(51)	<i>B01J 23/882</i>	(2006.01)	(51)	<i>F16C 3/10</i>	(2006.01)
	<i>B01J 37/02</i>	(2006.01)		<i>F16C 3/14</i>	(2006.01)
(11)	308889			<i>F16C 3/22</i>	(2006.01)
(40)	04.08.2021			<i>B21D 51/16</i>	(2006.01)
(21)	2020-476			<i>B21D 13/02</i>	(2006.01)
(73)	ORLEN UniCRE a.s., Ústí nad Labem, Ústí nad Labem-centrum, CZ		(11)	308882	
(72)	Tišler Zdeněk Ing., Ph.D., Měděnec, CZ		(40)	02.12.2020	
	de Paz Carmona Héctor, Ph.D., San Cristóbal de La Laguna, 38205 Tenerife, ES		(21)	2019-234	
	Svobodová Eliška Bc., Nová Ves v Horách, CZ		(73)	ŠKODA AUTO a.s., Mladá Boleslav, Mladá Boleslav II, CZ	
(54)	Způsob výroby bezsirného katalyzátoru pro hydrogenační rafinace ropných frakcí a jejich směsí s rostlinnými oleji		(72)	Kubiček Jiří, Mladá Boleslav, CZ	
(22)	27.08.2020			Drápal Lubomír, Příbice, CZ	
				Slovák Marek, Mladá Boleslav, Mladá Boleslav III, CZ	
				Brankov Ivaylo, Praha 6, CZ	
			(54)	Klikový hřídel, spalovací motor a způsob výroby klikového hřídele	
			(22)	12.04.2019	
<hr/>					
(51)	<i>B60R 16/02</i>	(2006.01)	(51)	<i>F16C 3/10</i>	(2006.01)
	<i>H02J 50/10</i>	(2016.01)		<i>F16C 3/14</i>	(2006.01)
(11)	308887			<i>F16C 3/22</i>	(2006.01)
(40)	04.08.2021			<i>B21D 51/16</i>	(2006.01)
(21)	2020-189			<i>B21D 13/02</i>	(2006.01)
(73)	ŠKODA AUTO a.s., Mladá Boleslav, Mladá Boleslav II, CZ		(11)	308883	
(72)	Šlacker Patrik Ing., Semčice, CZ				
	Švec Filip Ing., Hostivice, CZ				
	Katzwinkel Reiner, 38527 Meine, DE				
(54)	Zařízení pro bezdrátové dobíjení				
(22)	02.04.2020				
<hr/>					
(51)	<i>C04B 14/42</i>	(2006.01)			

(40) 02.12.2020
(21) **2019-235**
(73) ŠKODA AUTO a.s., Mladá Boleslav, Mladá Boleslav II, CZ
(72) Kubiček Jiří, Mladá Boleslav, CZ
Drápal Lubomír, Příbice, CZ
Slovák Marek, Mladá Boleslav, Mladá Boleslav III, CZ
Brankov Ivaylo, Praha 6, CZ
(54) **Klíkový hřídel, spalovací motor a způsob výroby klikového hřídele**
(22) 12.04.2019

(51) **G01L 1/18** (2006.01)
G01D 11/30 (2006.01)
(11) 308886
(40) 21.04.2021
(21) **2019-636**
(73) 4dot Mechatronic Systems s.r.o., Brno, Medlánky, CZ
(72) Otoupalík Jan Ing., Střelice, CZ
Burian Josef Ing., Stanoviště, CZ
Kaplan Tomáš Ing., Česká Třebová, CZ
(54) **Snímač přetvoření a sestava pro měření přetvoření obsahující tento snímač**
(22) 11.10.2019
(74) PatentEnter s.r.o., Koliště 1965/13a, Brno, Černá Pole, 60200

(51) **G06F 21/33** (2013.01)
G06F 21/62 (2013.01)
H04L 9/32 (2006.01)
(11) 308885
(40) 14.04.2021
(21) **2019-607**
(73) Univerzita Tomáše Bati ve Zlíně, Zlín, CZ
VIAVIS a.s., Ostrava, Vítkovice, CZ
(72) Jašek Roman prof. Mgr., Ph.D., Zlín, CZ
Oulehla Milan Ing., Brno, Slatina, CZ
Žáček Petr Ing., Zlín, CZ
Krňávek Jan Mgr., Ph.D., Zábřeh, CZ
Lazecký Vladimír Ing., Hradec nad Moravicí, CZ
Makowski Jacek Ing., Bohumín, Nový Bohumín, CZ
Malík Tomáš Ing., Ostrava, Petřkovice, CZ
Malík Jiří Ing., Mikulůvka, CZ
(54) **Systém ověření identity a licencí pro práci s vysoce citlivými daty**
(22) 26.09.2019
(74) UTB ve Zlíně, Ing. Dana Kreizlová, nám. T. G. Masaryka 5555, Zlín, 76001

Seznam majitelů udělených patentů

(73) First Point a.s., Hodonín, CZ	(11) 308884	(51) C 04 B 14/42	(2006.01)	(73) ŠKODA AUTO a.s., Mladá Boleslav, Mladá Boleslav II, CZ	(11) 308883	(51) F 16 C 3/10	(2006.01)
ORLEN UniCRE a.s., Ústí nad Labem, Ústí nad Labem-centrum, CZ	308888	B 01 J 21/06	(2006.01)	ŠKODA AUTO a.s., Mladá Boleslav, Mladá Boleslav II, CZ	308887	B 60 R 16/02	(2006.01)
ORLEN UniCRE a.s., Ústí nad Labem, Ústí nad Labem-centrum, CZ	308889	B 01 J 23/882	(2006.01)	Univerzita Palackého v Olomouci, Olomouc, CZ	308881	C 07 H 19/19	(2006.01)
ORLEN UniCRE a.s., Ústí nad Labem, Ústí nad Labem-centrum, CZ	308890	B 01 J 20/10	(2006.01)	Univerzita Tomáše Bati ve Zlíně, Zlín, CZ	308885	G 06 F 21/33	(2013.01)
ŠKODA AUTO a.s., Mladá Boleslav, Mladá Boleslav II, CZ	308882	F 16 C 3/10	(2006.01)	VIAVIS a.s., Ostrava, Vítkovice, CZ	308885	G 06 F 21/33	(2013.01)
				4dot Mechatronic Systems s.r.o., Brno, Medlánky, CZ	308886	G 01 L 1/18	(2006.01)

(97) EP 3725231	(47) 21.07.2021	(97) EP 3736930	(47) 21.07.2021	(97) EP 3756453	(47) 21.07.2021	(97) EP 3774555	(47) 21.07.2021
(97) EP 3726872	(47) 21.07.2021	(97) EP 3738759	(47) 21.07.2021	(97) EP 3756545	(47) 21.07.2021	(97) EP 3780005	(47) 21.07.2021
(97) EP 3727583	(47) 21.07.2021	(97) EP 3738777	(47) 21.07.2021	(97) EP 3757522	(47) 21.07.2021	(97) EP 3780200	(47) 21.07.2021
(97) EP 3729378	(47) 21.07.2021	(97) EP 3738808	(47) 21.07.2021	(97) EP 3759590	(47) 21.07.2021	(97) EP 3782513	(47) 21.07.2021
(97) EP 3729587	(47) 21.07.2021	(97) EP 3738832	(47) 21.07.2021	(97) EP 3760897	(47) 21.07.2021	(97) EP 3783252	(47) 21.07.2021
(97) EP 3731660	(47) 21.07.2021	(97) EP 3739721	(47) 21.07.2021	(97) EP 3761199	(47) 21.07.2021	(97) EP 3783924	(47) 21.07.2021
(97) EP 3731661	(47) 21.07.2021	(97) EP 3741941	(47) 21.07.2021	(97) EP 3761378	(47) 21.07.2021	(97) EP 3787230	(47) 21.07.2021
(97) EP 3731686	(47) 21.07.2021	(97) EP 3742721	(47) 21.07.2021	(97) EP 3764598	(47) 21.07.2021	(97) EP 3788651	(47) 21.07.2021
(97) EP 3734033	(47) 21.07.2021	(97) EP 3742748	(47) 21.07.2021	(97) EP 3764830	(47) 21.07.2021	(97) EP 3789685	(47) 21.07.2021
(97) EP 3734782	(47) 21.07.2021	(97) EP 3744790	(47) 21.07.2021	(97) EP 3766101	(47) 21.07.2021	(97) EP 3791178	(47) 21.07.2021
(97) EP 3734862	(47) 21.07.2021	(97) EP 3746231	(47) 21.07.2021	(97) EP 3767700	(47) 21.07.2021	(97) EP 3792551	(47) 21.07.2021
(97) EP 3735388	(47) 21.07.2021	(97) EP 3749222	(47) 21.07.2021	(97) EP 3768533	(47) 21.07.2021	(97) EP 3793390	(47) 21.07.2021
(97) EP 3735770	(47) 21.07.2021	(97) EP 3751542	(47) 21.07.2021	(97) EP 3768964	(47) 21.07.2021	(97) EP 3795254	(47) 21.07.2021
(97) EP 3736026	(47) 21.07.2021	(97) EP 3754831	(47) 21.07.2021	(97) EP 3768999	(47) 21.07.2021	(97) EP 3836550	(47) 21.07.2021
(97) EP 3736488	(47) 21.07.2021	(97) EP 3755197	(47) 21.07.2021	(97) EP 3770646	(47) 21.07.2021		
(97) EP 3736607	(47) 21.07.2021	(97) EP 3755745	(47) 21.07.2021	(97) EP 3774276	(47) 21.07.2021		

Zveřejněné překlady evropských patentových spisů

U následujících udělených evropských patentů s účinky pro Českou republiku byl majitelem předložen překlad patentového spisu do českého jazyka (§ 35c odst. 2 až 4 zákona č. 527/1990 Sb., v platném znění). Údaje jsou řazeny vzestupně podle čísel evropských patentů.

(97) EP 1871921		WATTS, Peter, Nottingham NG7 2TN, GB
(47) 28.04.2021		SMITH, Alan, Nottingham NG7 2TN, GB
(97) 28.09.2006		(54) Metoda podávání tekutých analgetik
(51) C23C 4/08	(2016.01)	(32) 0818396
B23K 35/02	(2006.01)	(31) 08.10.2008
C23C 4/04	(2006.01)	(33) GB
C23C 4/134	(2016.01)	(86) PCT/GB2009/002288
B22F 1/00	(2006.01)	(87) WO 2010/040979
C22C 1/04	(2006.01)	(74) ŽOVICOVÁ & ŽOVIC IP, s.r.o., Záhradnícka 36, Bratislava, 82108
(96) 22.03.2006		
(96) 06707634.9		(97) EP 2349082
(73) Erbslöh Aluminium GmbH, 42553 Velbert, DE		(47) 07.04.2021
(72) SUCKE, Norbert, William, 47269 Duisburg, DE		(97) 15.04.2010
DVORAK, Michael, CH-3602 Thun, CH		(51) A61F 2/00
(54) Způsob částečného nebo úplného povlakování povrchů dílců z hliníkového materiálu		(2006.01)
(32) 102005013729, 202005004807 U		A61F 2/04
(31) 22.03.2005, 22.03.2005		(2013.01)
(33) DE, DE		A61M 1/00
(86) PCT/EP2006/002627		(2006.01)
(87) WO 2006/100054		A61M 27/00
(74) Všetěčka Zelený Švorčík a partneři, advokátní a patentová kancelář, JUDr. Pavel Zelený, Hájkova 1406/2, Praha 2, Nové Město, 12000		(2006.01)
		(96) 09.10.2009
(97) EP 2151282		(96) 09819502.7
(47) 21.04.2021		(73) Implantica Patent Ltd., 223 70 Lund, SE
(97) 04.12.2008		(72) FORSELL, Peter, 1897 Bouveret, CH
(51) B05D 3/00	(2006.01)	(54) Implantovatelné zařízení pro vnitřní řízení močení
B05C 5/00	(2006.01)	(32) 0802154, 227831 P
B05C 11/00	(2006.01)	(31) 10.10.2008, 23.07.2009
B05C 13/02	(2006.01)	(33) SE, US
B05D 1/26	(2006.01)	(86) PCT/SE2009/051132
(96) 19.05.2008		(87) WO 2010/042048
(96) 08751759.5		(74) Traplová Hakr Kubát, advokátní a patentová kancelář, Ing. Jan Kubát, patentový zástupce, Přístavní 24, Praha 7, 17000
(73) Musashi Engineering, Inc., Mitaka-shi, Tokyo 181-0011, JP		
(72) IKUSHIMA, Kazumasa, Mitaka-Shi Tokyo 181-0011, JP		(97) EP 2529756
(54) Způsob a zařízení k vypouštění kapalného materiálu		(47) 19.05.2021
(32) 2007132440		(97) 05.12.2012
(31) 18.05.2007		(51) A61K 47/34
(33) JP		(2017.01)
(86) PCT/JP2008/001241		A61K 31/519
(87) WO 2008/146464		(2006.01)
(74) Rott, Růžička & Guttman a spol., Vyskočilova 1566, Praha 4, Michle, 14000		(96) 31.05.2012
		(96) 12170362.3
(97) EP 2340072		(73) LABORATORIOS FARMACEUTICOS ROVI, S.A., 28037 Madrid, ES
(47) 02.06.2021		(72) Gutierrez Aduriz, Ibon, 28037 Madrid, ES
(97) 15.04.2010		Franco Rodriguez, Guillermo, 28037 Madrid, ES
(51) A61M 15/08	(2006.01)	(54) Formulace risperidonu a/nebo paliperidonu ve formě implantátu
(96) 28.09.2009		(32) PCT/EP2011/059000, PCT/EP2011/059001
(96) 09740918.9		(31) 31.05.2011, 31.05.2011
(73) Archimedes Development Limited, Nottingham NG2 2TN, GB		(33) EP, EP
(72) CASTILE, Jonathan, Nottingham NG7 2TN, GB		(74) PATENTSERVIS Praha a.s., Na Podkovce 281/10, Praha 4, Podolí, 14700
(97) EP 2587595		(97) EP 2587595
(47) 07.04.2021		(47) 07.04.2021
(97) 01.05.2013		(97) 01.05.2013
(51) H01R 13/639	(2006.01)	(51) H01R 13/639
(96) 29.10.2012		(2006.01)
(96) 12190438.7		(96) 29.10.2012
(73) Hirschmann Automotive GmbH, 6830 Rankweil-Brederis, AT		(96) 12190438.7

- (72) Denz, Alexander, 6800 Feldkirch, AT
Plangger, Klaus, 6541 Tösens, AT
- (54) **Zástrčkové spojení a způsob provozování zástrčkového spojení pro vysokonapěťové aplikace**
- (32) 102011117149
(31) 28.10.2011
(33) DE
(74) Vsetečka Zelený Švorčík a partneři, advokátní a patentová kancelář, JUDr. Michal Havlík, Hálkova 1406/2, Praha 2, Nové Město, 12000
-
- (97) **EP 2661263**
(47) 14.04.2021
(97) 12.07.2012
(51) **A61K 31/05** (2006.01)
A61K 31/19 (2006.01)
A61K 31/4015 (2006.01)
A61P 25/08 (2006.01)
(96) 03.01.2012
(96) 12700294.7
(73) GW Pharma Limited, Histon Cambridge CB24 9BZ, GB
Otsuka Pharmaceutical Co., Ltd., Tokyo 101-8535, JP
- (72) WHALLEY, Benjamin, Reading RG6 6AP, GB
WILLIAMS, Claire, Reading RG6 6AP, GB
STEPHENS, Gary, Reading RG6 6AP, GB
- (54) **Použití fytokanabinoidu kanabidiolu (CBD) v kombinaci se standardním antiepileptikem (SAED) při léčbě epilepsie**
- (32) 201100043
(31) 04.01.2011
(33) GB
(86) PCT/GB2012/050002
(87) WO 2012/093255
(74) ŽOVICOVÁ & ŽOVIC IP, s.r.o., Záhradnícka 36, Bratislava, 82108
-
- (97) **EP 2669315**
(47) 02.06.2021
(97) 02.08.2012
(51) **C08G 73/00** (2006.01)
C08L 79/02 (2006.01)
H01B 1/06 (2006.01)
H01B 1/12 (2006.01)
H01B 5/14 (2006.01)
(96) 24.01.2012
(96) 12739305.6
(73) Idemitsu Kosan Co., Ltd., Chiyoda-ku Tokyo 100-8321, JP
(72) JIBIKI, Yosuke, Sodegaura-shi Chiba 299-0293, JP
BANDO, Toru, Sodegaura-shi Chiba 299-0293, JP
ODA, Sumihiro, Sodegaura-shi Chiba 299-0293, JP
- (54) **Polyanilinový kompozit, způsob jeho výroby a kompozice**
- (32) 2011014740
(31) 27.01.2011
(33) JP
(86) PCT/JP2012/000413
(87) WO 2012/102017
(74) Vsetečka Zelený Švorčík a partneři, advokátní a patentová kancelář, JUDr. Michal Havlík, Hálkova 1406/2, Praha 2, Nové Město, 12000
-
- (97) **EP 2712511**
(47) 09.06.2021
(97) 02.04.2014
(51) **A24F 40/44** (2020.01)
(96) 22.04.2009
(96) 13194529.7
(73) Philip Morris Products S.A., 2000 Neuchâtel, CH
(72) THORENS, Michel, 1510 Moudon, CH
FLICK, Jean-Marc, 1405 Pomy, CH
COCHAND, Olivier-Yves, 2056 Dombresson, CH
- (54) **Elektricky zahříváný kuřácký systém mající část pro uchovávání kapaliny**
- (32) 08251579
(31) 30.04.2008
(33) EP
(74) PatentEnter s.r.o., Koliště 1965/13a, Brno, Černá Pole, 60200
-
- (97) **EP 2888588**
(47) 07.04.2021
(97) 27.02.2014
- (51) **G01N 33/497** (2006.01)
G01N 21/35 (2014.01)
B60K 28/06 (2006.01)
G01N 21/3504 (2014.01)
(96) 23.08.2013
(96) 13831692.2
(73) Automotive Coalition for Traffic Safety, Inc., Washington, DC 20001-3717, US
- (72) HÖK, Bertil, S-723 44 Västerås, SE
SMITH, Leif, S-756 52 Uppsala, SE
GRANSTAM, Mathias, S-725 94 Västerås, SE
- (54) **Vysoce přesný systém dechové zkoušky**
- (32) 1250953
(31) 24.08.2012
(33) SE
(86) PCT/SE2013/050990
(87) WO 2014/031071
(74) Vsetečka Zelený Švorčík a partneři, advokátní a patentová kancelář, JUDr. Michal Havlík, Hálkova 1406/2, Praha 2, Nové Město, 12000
-
- (97) **EP 2906844**
(47) 05.05.2021
(97) 03.04.2014
(51) **F16C 33/04** (2006.01)
F16C 33/08 (2006.01)
(96) 30.09.2013
(96) 13841751.4
(73) Saint-Gobain Performance Plastics Corporation, Solon, OH 44139, US
(72) HAGAN, Timothy J., Succasunna, New Jersey 07876, US
SANCHEZ, Abe, Dover, New Jersey 07801, US
GRAHAM, Brian, T., Succasunna, New Jersey 07876, US
- (54) **Ložisková sestava**
- (32) 201261708002 P
(31) 30.09.2012
(33) US
(86) PCT/US2013/062726
(87) WO 2014/052976
(74) ZIVKO MIJATOVIC & PARTNERS s.r.o., Jugoslávských partyzánů 639/26, Praha 6, Bubeneč, 16000
-
- (97) **EP 2911511**
(47) 14.04.2021
(97) 01.05.2014
(51) **A61K 31/137** (2006.01)
A61K 31/138 (2006.01)
A61P 27/08 (2006.01)
A61K 9/00 (2006.01)
A61K 31/407 (2006.01)
A61P 27/02 (2006.01)
A61P 27/04 (2006.01)
A61P 29/00 (2006.01)
A61P 41/00 (2006.01)
(96) 23.10.2013
(96) 13848382.1
(73) Omeros Corporation, Seattle, WA 98119, US
(72) DEMOPULOS, Gregory, A., Mercer Island, Washington 98040, US
SHEN, Hui-Rong, Bothell, Washington 98021, US
TEDFORD, Clark, E., Poulsbo, Washington 98370, US
- (54) **Stabilní, mydriatické a protizánětlivé injekční roztoky bez konzervačních látek**
- (32) 201261718026 P, 201261736179 P
(31) 24.10.2012, 12.12.2012
(33) US, US
(86) PCT/US2013/066349
(87) WO 2014/066485
(74) INPARTNERS GROUP, Ing. Dušan Kendereški, Tuřanka 1519/115a, Brno, Slatina, 62700
-
- (97) **EP 2916852**
(47) 14.04.2021
(97) 15.05.2014
(51) **A61K 33/00** (2006.01)
A61K 45/06 (2006.01)
A23L 29/00 (2016.01)
A23L 33/10 (2016.01)
A23L 33/20 (2016.01)

	<i>A23L 33/00</i>	(2016.01)	(31)	20.12.2012	
	<i>A61K 9/14</i>	(2006.01)	(33)	US	
	<i>C01B 33/12</i>	(2006.01)	(86)	PCT/CN2013/089924	
	<i>A61P 3/06</i>	(2006.01)	(87)	WO 2014/094626	
(96)	06.11.2013		(74)	FISCHER & PARTNER IP s.r.o., Na hrobcí 294/5, Praha 2, Nové Město, 12800	
(96)	13795191.9				
(73)	Sigrid Therapeutics AB, 114 28 Stockholm, SE				
(72)	CSIKASZ, Robert, 115 57 Stockholm, SE		(97)	EP 2969479	
	BENGTSSON, Tore, 185 94 Vaxholm, SE		(47)	05.05.2021	
	KUPFERSCHMIDT, Natalia, 175 56 Järfälla, SE		(97)	18.09.2014	
	GARCIA-BENNETT, Alfonso E, 112 45 Stockholm, SE		(51)	<i>B29C 65/14</i>	(2006.01)
(54)	Porézní křemičitý materiál pro použití jako farmaceutická nebo dietetická účinná složka			<i>B29C 65/16</i>	(2006.01)
(32)	201261723019 P			<i>B29C 65/82</i>	(2006.01)
(31)	06.11.2012			<i>B81C 1/00</i>	(2006.01)
(33)	US			<i>B81C 3/00</i>	(2006.01)
(86)	PCT/EP2013/073200			<i>B01L 3/00</i>	(2006.01)
(87)	WO 2014/072363			B29K 101/12	(2006.01)
(74)	PatentEnter s.r.o., Koliště 1965/13a, Brno, Černá Pole, 60200			B29K 507/04	(2006.01)
				B29K 709/08	(2006.01)
			(96)	13.03.2013	
(97)	EP 2921208		(96)	13713625.5	
(47)	07.04.2021		(73)	llumina, Inc., San Diego, CA 92122, US	
(97)	22.05.2014		(72)	FISHER, Jeffrey, S., San Diego, CA 92122, US	
(51)	<i>A63C 5/04</i>	(2006.01)		MOON, John, A., San Diego, CA 92122, US	
	<i>A63C 5/00</i>	(2006.01)		VENKATESAN, Bala, Murali, San Diego, CA 92122, US	
	<i>A63C 5/02</i>	(2006.01)	(54)	Vícevrstvá fluidní zařízení a způsoby jejich výroby	
	<i>A63C 5/03</i>	(2006.01)	(86)	PCT/US2013/030940	
	<i>A63C 5/052</i>	(2006.01)	(87)	WO 2014/142841	
(96)	14.11.2013		(74)	Traplová Hakr Kubát, advokátní a patentová kancelář, Ing. Jan Kubát, patentový zástupce, Přístavní 24, Praha 7, 17000	
(96)	13855854.9				
(73)	Yi, Ji Ha, Seongbuk-gu, Seoul 136-826, KR		(97)	EP 2996556	
(72)	Yi, Ji Ha, Seongbuk-gu, Seoul 136-826, KR		(47)	21.04.2021	
(54)	Zařízení pro klouzání po sněhu		(97)	12.09.2014	
(32)	20120128591		(51)	<i>A61B 17/34</i>	(2006.01)
(31)	14.11.2012			<i>A61B 34/20</i>	(2016.01)
(33)	KR			<i>A61B 90/00</i>	(2016.01)
(86)	PCT/KR2013/010364			<i>A61B 5/053</i>	(2021.01)
(87)	WO 2014/077609			<i>A61B 5/00</i>	(2006.01)
(74)	Rott, Růžička & Guttman a spol., Vyskočilova 1566, Praha 4, Michle, 14000			<i>A61B 8/08</i>	(2006.01)
				<i>A61B 8/00</i>	(2006.01)
			(96)	05.03.2014	
(97)	EP 2931469		(96)	14707828.1	
(47)	21.04.2021		(73)	eZono AG, 07743 Jena, DE	
(97)	19.06.2014		(72)	DUNBAR, Allan, 07743 Jena, DE	
(51)	<i>B23P 25/00</i>	(2006.01)		SOBRINO, Eliseo, 07743 Jena, DE	
	<i>B23B 5/16</i>	(2006.01)	(54)	Systém pro zákroky naváděné obrazem	
	<i>B23Q 11/10</i>	(2006.01)	(32)	201303917	
	<i>B23B 13/12</i>	(2006.01)	(31)	05.03.2013	
	<i>B23C 3/00</i>	(2006.01)	(33)	GB	
	<i>B23B 1/00</i>	(2006.01)	(86)	PCT/EP2014/054276	
(96)	10.12.2013		(87)	WO 2014/135592	
(96)	13821076.0		(74)	A. Holas & partner, Patentová a známková kancelář, Ing. Mgr. Hana Holasová, Křížová 105/4, Brno, Staré Brno, 60300	
(73)	Sandvik Materials Technology Deutschland GmbH, 40549 Düsseldorf, DE				
(72)	FROBÖSE, Thomas, 33775 Versmold, DE		(97)	EP 3003997	
	RAUFFMANN, Udo, 33824 Werther, DE		(47)	28.04.2021	
(54)	Stroj pro zpracování a způsob pro obrábění konce trubky		(97)	04.12.2014	
(32)	102012112188, 102013101560		(51)	<i>C03B 5/235</i>	(2006.01)
(31)	12.12.2012, 15.02.2013			<i>F23D 14/78</i>	(2006.01)
(33)	DE, DE			<i>F23D 14/70</i>	(2006.01)
(86)	PCT/EP2013/076106			<i>F23D 14/58</i>	(2006.01)
(87)	WO 2014/090813			<i>F23D 14/48</i>	(2006.01)
(74)	Všetečka Zelený Švorčík a partneři, advokátní a patentová kancelář, JUDr. Pavel Zelený, Hálkova 1406/2, Praha 2, Nové Město, 12000			<i>F23D 14/32</i>	(2006.01)
				<i>F23D 14/22</i>	(2006.01)
				<i>F23C 3/00</i>	(2006.01)
(97)	EP 2934635			<i>C03B 5/182</i>	(2006.01)
(47)	14.04.2021			<i>F27D 99/00</i>	(2010.01)
(97)	26.06.2014		(96)	30.05.2013	
(51)	<i>A61M 5/32</i>	(2006.01)	(96)	13729849.3	
	<i>A61M 5/50</i>	(2006.01)	(73)	Johns Manville, Denver, CO 80202, US	
(96)	19.12.2013		(72)	BAKER, John, Wayne, Golden, CO 80403, US	
(96)	13864864.7			HUBER, Aaron, Morgan, Castle Rock, CO 80108, US	
(73)	Bencha International Group Inc., Taipei City, TW		(54)	Ponorné spalovací hořáky s prostředky pro zlepšování promíchávání pro tavicí zařízení skla a použití	
(72)	LIN LEE, Lee, Taipei City, TW				
	Chang, Wen-Hsu, Taipei City, TW				
(54)	Předem plnitelná samozatažitelná bezpečnostní injekční stříkačka				
(32)	201261740207 P				

- | | |
|--|--|
| (86) PCT/US2013/043398 | (86) PCT/EP2014/068022 |
| (87) WO 2014/193390 | (87) WO 2015/028440 |
| (74) Všetěčka Zelený Švorčík a partneři, advokátní a patentová kancelář, JUDr. Pavel Zelený, advokát, Hálkova 1406/2, Praha 2, Nové Město, 12000 | (74) Traplová Hakr Kubát, advokátní a patentová kancelář, Ing. Jan Kubát, patentový zástupce, Přístavní 24, Praha 7, 17000 |
| <hr/> | |
| (97) EP 3030520 | (97) EP 3043947 |
| (47) 09.06.2021 | (47) 19.05.2021 |
| (97) 12.02.2015 | (97) 19.03.2015 |
| (51) B01J 20/18 (2006.01) | (51) B23F 5/16 (2006.01) |
| B01J 20/28 (2006.01) | B23F 23/12 (2006.01) |
| B01J 20/30 (2006.01) | B23Q 17/22 (2006.01) |
| B01J 29/00 (2006.01) | (96) 04.09.2014 |
| B01J 29/04 (2006.01) | (96) 14771194.9 |
| B01J 29/08 (2006.01) | (73) Gleason-Pfauter Maschinenfabrik GmbH, 71636 Ludwigsburg, DE |
| B01J 35/00 (2006.01) | (72) KRESCHEL, Jürgen, 71282 Hemmingen, DE |
| C01B 39/02 (2006.01) | WEPPELMANN, Edgar, 71679 Asperg, DE |
| B01J 35/02 (2006.01) | (54) Měřicí geometrie, měřicí zařízení s takovou měřicí geometrií a způsob měření |
| B01J 35/10 (2006.01) | (32) 102013015253 |
| B01J 37/00 (2006.01) | (31) 13.09.2013 |
| C01B 39/24 (2006.01) | (33) DE |
| (96) 04.08.2014 | (86) PCT/EP2014/002394 |
| (96) 14790176.3 | (87) WO 2015/036104 |
| (73) ARKEMA FRANCE, 92700 Colombes, FR | (74) KANIA, SEDLÁK, SMOLA, s.r.o., Mendlovo náměstí 907/1a, Brno, Staré Brno, 60300 |
| (72) BOUVIER, Ludivine, F-64300 Orthez, FR | |
| LUTZ, Cécile, F-64290 Gan, FR | |
| PERSILLON, Quitterie, F-64160 Morlaas, FR | |
| NICOLAS, Serge, F-64000 PAU, FR | |
| LECOMTE, Yvan, F-64370 Arthez de Béarn, FR | |
| (54) Zeolitový materiál na bázi mezopórního zeolitu | (97) EP 3044461 |
| (32) 1357763 | (47) 21.04.2021 |
| (31) 05.08.2013 | (97) 19.03.2015 |
| (33) FR | (51) F04B 35/01 (2006.01) |
| (86) PCT/FR2014/052029 | F04B 39/06 (2006.01) |
| (87) WO 2015/019014 | (96) 19.08.2014 |
| (74) Všetěčka Zelený Švorčík a partneři, advokátní a patentová kancelář, JUDr. Michal Havlík, Hálkova 1406/2, Praha 2, Nové Město, 12000 | (96) 14753070.3 |
| | (73) Ulrich Stieler Kunststoffservice E.K., 38640 Goslar, DE |
| | (72) STIELER, Ulrich, 38640 Goslar, DE |
| | (54) Pístový kompresor |
| | (32) 102013015142 |
| | (31) 13.09.2013 |
| | (33) DE |
| | (86) PCT/EP2014/067652 |
| | (87) WO 2015/036206 |
| | (74) Čermák a spol., JUDr. Karel Čermák Ph.D., LL.M., Elišky Peškové 735/15, Praha 5, Smíchov, 15000 |
| <hr/> | |
| (97) EP 3036299 | (97) EP 3088801 |
| (47) 21.04.2021 | (47) 26.05.2021 |
| (97) 26.02.2015 | (97) 02.11.2016 |
| (51) C09K 3/14 (2006.01) | (51) F23B 40/00 (2006.01) |
| B24B 37/04 (2012.01) | F23B 50/12 (2006.01) |
| (96) 24.07.2014 | F23B 30/00 (2006.01) |
| (96) 14750870.9 | F23H 15/00 (2006.01) |
| (73) Diamond Innovations, Inc., Worthington, OH 43085, US | F23H 13/06 (2021.01) |
| (72) Ji, Shuang, Lewis Center, Ohio 43035, US | (96) 09.03.2016 |
| (54) Lapovací suspenze s kationtovou povrchově aktivní látkou | (96) 16000566.6 |
| (32) 201313974588 | (73) TECH STEROWNIKI Spółka z ograniczona odpowiedzialnoscia Spółka komandytowa, 34-122 Wieprz, PL |
| (31) 23.08.2013 | Janczy, Leszek, 33-101 Tarnów, PL |
| (33) US | Zagrodnik, Sławomir, 32-830 Wojnicz, PL |
| (86) PCT/US2014/047980 | (72) Janczy, Leszek, Janczy, 33-101 Tarnów, PL |
| (87) WO 2015/026477 | Zagrodnik, Sławomir, 32-830 Wojnicz, PL |
| (74) Rott, Růžička & Guttman a spol., Vyskočilova 1566, Praha 4, Michle, 14000 | (54) Hořák zplyněného biopaliva, zejména na dřevěné pelety |
| | (32) 41154215 |
| | (31) 11.03.2015 |
| | (33) PL |
| | (74) NEOLEGAL - advokátní a patentová kancelář, JUDr. Petr Novotný, Římská 2135/45, Praha 2, Vinohrady, 12000 |
| <hr/> | |
| (97) EP 3038679 | (97) EP 3091345 |
| (47) 05.05.2021 | (47) 28.04.2021 |
| (97) 05.03.2015 | (97) 09.07.2015 |
| (51) A61M 5/32 (2006.01) | (51) G01N 1/38 (2006.01) |
| B43K 5/16 (2006.01) | G01N 1/14 (2006.01) |
| B43K 5/17 (2006.01) | A61B 10/00 (2006.01) |
| B43K 23/12 (2006.01) | B01F 7/00 (2006.01) |
| (96) 26.08.2014 | B01F 7/16 (2006.01) |
| (96) 14755381.2 | B01L 3/00 (2006.01) |
| (73) Sanofi-Aventis Deutschland GmbH, 65929 Frankfurt am Main, DE | |
| (72) PLUMPTRE, David Aubrey, Droitwich Spa Worcestershire WR9 7RQ, GB | |
| (54) Čepičková sestava pro zařízení pro přivádění léčiva a zařízení pro přivádění léčiva | |
| (32) 13182223 | |
| (31) 29.08.2013 | |
| (33) EP | |

(96) 27.01.2014
(96) 14876256.0
(73) AVE Science & Technology Co., Ltd., Changsha, Hunan 410013, CN
(72) DING, Jianwen, Hunan 410013, CN
(54) **Způsob a zařízení k přípravě roztoku pro vyšetření výkalů a diafiltrací prostředek pro něj**
(32) 201410000964
(31) 02.01.2014
(33) CN
(86) PCT/CN2014/071530
(87) WO 2015/100832
(74) Traplová Hakr Kubát, advokátní a patentová kancelář, Ing. Jan Kubát, patentový zástupce, Přístavní 531/24, Praha 7, Holešovice, 17000

(97) **EP 3094479**
(47) 14.04.2021
(97) 23.07.2015
(51) **B30B 9/12** (2006.01)
(96) 12.01.2015
(96) 15700220.5
(73) Röhren- und Pumpenwerk Bauer Ges.mBH, 8570 Voitsberg, AT
(72) ROISS, DI Otto, A-8010 Graz, AT
EICHLER, Dietrich, 01824 Königstein, DE
(54) **Šnekový lis pro šnekový separátor**
(32) 102014200577
(31) 15.01.2014
(33) DE
(86) PCT/EP2015/050395
(87) WO 2015/107018
(74) HARBER IP s.r.o., Dukelských hrdinů 567/52, Praha 7, Holešovice, 17000

(97) **EP 3098127**
(47) 10.03.2021
(97) 30.11.2016
(51) **B60T 8/24** (2006.01)
B60T 8/26 (2006.01)
(96) 22.12.2015
(96) 15466022.9
(73) Skoda Auto a.s., 29301 Mladá Boleslav, CZ
(72) Junek, Petr, 47153 Svojkov, CZ
Klofoc, Michal, 47201 Doksy, CZ
Kupka, Michal, 51722 Albrechtice nad Orlicí, CZ
(54) **Zařízení k ovládání brzdového systému motorového vozidla**
(32) 20140970
(31) 30.12.2014
(33) CZ

(97) **EP 3100620**
(47) 21.04.2021
(97) 07.12.2016
(51) **A23P 30/40** (2016.01)
B65B 3/04 (2006.01)
A23G 9/20 (2006.01)
A23G 3/02 (2006.01)
(96) 02.05.2016
(96) 16000986.6
(73) Molkerei Alois Müller GmbH & Co. KG, 86850 Aretsried, DE
(72) WINTERWERBER, Harald, 84048 Mainburg, DE
HACKL, Christian, 86356 Neusäß, DE
SIGGELKOW, Stefan, 04910 Elsterwerda, DE
(54) **Způsob a zařízení pro porcované plnění potravinářského přípravku**
(32) 102015006969
(31) 01.06.2015
(33) DE
(74) KANIA, SEDLÁK, SMOLA, s.r.o., Mendlovo náměstí 907/1a, Brno, Staré Brno, 60300

(97) **EP 3102545**
(47) 16.06.2021
(97) 13.08.2015
(51) **C03B 23/035** (2006.01)
C03B 23/03 (2006.01)
C03B 35/14 (2006.01)
C03B 35/20 (2006.01)
(96) 23.01.2015

(96) 15746294.6
(73) Glasstech, Inc., Perrysburg, Ohio 43551, US
(72) NITSCHKE, Dean M., Maumee, Ohio 43537, US
NITSCHKE, David B., Perrysburg, Ohio 43551, US
(54) **Tvarovací stanice a metoda tvarování horké skleněné tabule s příčným zakřivením**
(32) 201414174245
(31) 06.02.2014
(33) US
(86) PCT/US2015/012566
(87) WO 2015/119785
(74) ŽOVICOVÁ & ŽOVIC IP, s.r.o., Záhradnícka 36, Bratislava, 82108

(97) **EP 3103116**
(47) 05.05.2021
(97) 13.08.2015
(51) **G10L 21/038** (2013.01)
(96) 04.02.2015
(96) 15705687.0
(73) Koninklijke Philips N.V., 5656 AG Eindhoven, NL
(72) KANIEWSKA, Magdalena, 3001 Leuven, BE
RAGOT, Stéphane, F-Lannion 22300, FR
(54) **Vylepšené rozšíření frekvenčního pásma v dekodéru zvukového signálu**
(32) 1450969
(31) 07.02.2014
(33) FR
(86) PCT/FR2015/050257
(87) WO 2015/118260
(74) PATENTSERVIS Praha a.s., Na Podkovce 281/10, Praha 4, Podolí, 14700

(97) **EP 3122212**
(47) 28.04.2021
(97) 01.10.2015
(51) **A47J 27/08** (2006.01)
(96) 26.03.2015
(96) 15717038.2
(73) SEB S.A., 69130 Ecully, FR
(72) COLAS, Thomas, Antoine, 21000 Dijon, FR
CHAMEROY, Eric, 21260 Veronnes, FR
CHAILLARD, Hubert, 52250 Longeau, FR
(54) **Bajonetový tlakový hrnec a příslušný způsob výroby**
(32) 1452581
(31) 26.03.2014
(33) FR
(86) PCT/FR2015/050786
(87) WO 2015/145086
(74) Všetečka Zelený Švorčík a partneři, advokátní a patentová kancelář, JUDr. Michal Havlík, Hálkova 1406/2, Praha 2, Nové Město, 12000

(97) **EP 3123260**
(47) 14.04.2021
(97) 07.07.2016
(51) **G05D 1/10** (2006.01)
B64C 39/02 (2006.01)
G01C 21/20 (2006.01)
G06T 7/73 (2017.01)
G06T 7/246 (2017.01)
G01C 11/34 (2006.01)
G06K 9/00 (2006.01)
H04N 7/18 (2006.01)
G06K 9/36 (2006.01)
H04N 5/232 (2006.01)
H04N 5/243 (2006.01)
(96) 31.12.2014
(96) 14909276.9
(73) SZ DJI Technology Co., Ltd., Shenzhen, Guangdong 518057, CN
(72) WANG, Tao, Shenzhen Guangdong 518057, CN
YAN, Jiaqi, Shenzhen Guangdong 518057, CN
(54) **Selektivní zpracování senzorových dat**
(86) PCT/CN2014/095983
(87) WO 2016/106715
(74) Rott, Růžička & Guttmann a spol., Vyskočilova 1566, Praha 4, Michle, 14000

(97) **EP 3124092**
(47) 12.05.2021
(97) 01.02.2017
(51) **B01D 35/30** (2006.01)
B01D 29/11 (2006.01)
(96) 28.07.2016
(96) 16181725.9
(73) Mp Filtri S.p.A., 20060 Pessano con Bornago (MI), IT
(72) PASTORI, Claudio, 20855 Lesmo (MB), IT
(54) **Filtr pro hydraulické kapaliny pro hydraulické okruhy a proces jeho výroby**
(32) UB20152615
(31) 30.07.2015
(33) IT
(74) Všeťečka Zelený Švorčík a partneři, advokátní a patentová kancelář, JUDr. Michal Havlík, Hálkova 1406/2, Praha 2, Nové Město, 12000

(97) **EP 3127688**
(47) 28.04.2021
(97) 08.02.2017
(51) **B30B 9/24** (2006.01)
F26B 17/02 (2006.01)
F26B 7/00 (2006.01)
C10F 5/04 (2006.01)
B30B 15/34 (2006.01)
F26B 5/14 (2006.01)
(96) 03.03.2016
(96) 16158518.7
(73) Siempelkamp Maschinen- und Anlagenbau GmbH, 47803 Krefeld, DE
(72) Aumüller, Steffen Dipl.-Ing., 41464 Neuss, DE
(54) **Zařizování a způsob odvodňování materiálu obsahujícího vodu**
(32) 102015010056
(31) 01.08.2015
(33) DE
(74) Čermák a spol., JUDr. Karel Čermák Ph.D., LL.M., Elišky Peškové 735/15, Praha 5, Smíchov, 15000

(97) **EP 3141335**
(47) 14.04.2021
(97) 15.03.2017
(51) **B23P 15/00** (2006.01)
B21B 27/03 (2006.01)
B21K 1/06 (2006.01)
B21K 5/00 (2006.01)
B22F 7/08 (2006.01)
B21J 5/00 (2006.01)
B21K 1/12 (2006.01)
B29C 48/505 (2019.01)
B22F 3/15 (2006.01)
B22F 3/17 (2006.01)
B23K 10/02 (2006.01)
B22F 3/24 (2006.01)
B29C 48/03 (2019.01)
B23K 101/06 (2006.01)
B23K 103/04 (2006.01)
B22F 5/00 (2006.01)
(96) 18.12.2015
(96) 15201021.1
(73) Deutsche Edelstahlwerke Specialty Steel GmbH & Co. KG, 58452 Witten, DE
(72) van Bennekom, André, 57234 Wilnsdorf, DE
Hill, Horst, 47929 Grefrath, DE
(54) **Způsob výroby součástí s jádrovou částí sestávající z oceli**
(32) 102015115061
(31) 08.09.2015
(33) DE
(74) Čermák a spol., JUDr. Karel Čermák Ph.D., LL.M., Elišky Peškové 735/15, Praha 5, Smíchov, 15000

(97) **EP 3145530**
(47) 07.04.2021
(97) 29.10.2015
(51) **A61K 38/17** (2006.01)
A61P 1/16 (2006.01)
A61P 1/18 (2006.01)
A61P 11/00 (2006.01)

A61P 17/02 (2006.01)
(96) 17.04.2015
(96) 15721078.2
(73) D&D Pharmatech Inc., Bundang-gu Seongnam-si, Gyeonggi-do 13493, KR
(72) LEE, Kang, Choon, Seoul 135-010, KR
(54) **Agonisté receptoru trail pro léčbu fibrotických onemocnění**
(32) 201461982207 P, 201461990530 P, 201514645276
(31) 21.04.2014, 08.05.2014, 11.03.2015
(33) US, US, US
(86) PCT/US2015/026513
(87) WO 2015/164217
(74) PatentEnter s.r.o., Koliště 1965/13a, Brno, Černá Pole, 60200

(97) **EP 3145929**
(47) 13.01.2021
(97) 26.11.2015
(51) **C07D 487/04** (2006.01)
A61K 31/519 (2006.01)
A61P 11/06 (2006.01)
A61P 29/00 (2006.01)
(96) 22.05.2015
(96) 15726064.7
(73) F. Hoffmann-La Roche AG, 4070 Basel, CH
(72) ZAK, Mark Edward, South San Francisco, California 94080, US
RAY, Nicholas Charles, Harlow Essex CM19 5TR, GB
GOODACRE, Simon Charles, Harlow Essex CM19 5TR, GB
MENDONCA, Rohan, South San Francisco, California 94080, US
KELLAR, Terry, South San Francisco, California 94080, US
CHENG, Yun-Xing, Beijing 100176, CN
LI, Wei, Beijing 100176, CN
YUEN, Po-wai, Beijing 100176, CN
(54) **Sloučeniny 5-chlor-2-difluormethoxyfenyl-pyrazolopyrimidinu, které jsou inhibitory Jak**
(32) 201462002547 P, 201562101234 P, 201562130098 P,
PCT/CN2015/077176
(31) 23.05.2014, 08.01.2015, 09.03.2015, 22.04.2015
(33) US, US, US, CN
(86) PCT/EP2015/061350
(87) WO 2015/177326
(74) KOREJZOVA LEGAL v.o.s., JUDr. Petra Sauvage de Brantes, Korunní 810/104, Praha 10, Vinohrady, 10100

(97) **EP 3162133**
(47) 21.04.2021
(97) 07.01.2016
(51) **H04W 56/00** (2009.01)
(96) 30.06.2014
(96) 14734469.1
(73) Telefonaktiebolaget LM Ericsson (publ), 164 83 Stockholm, SE
(72) ERIKSSON, Erik, S-585 93 Linköping, SE
FRENGER, Pål, S-583 34 Linköping, SE
HESSLER, Martin, S-587 58 Linköping, SE
(54) **Zajištění časových informací pro bezdrátové zařízení**
(86) PCT/EP2014/063871
(87) WO 2016/000746
(74) KOREJZOVA LEGAL v.o.s., JUDr. Petra Sauvage de Brantes, Korunní 810/104, Praha 10, Vinohrady, 10100

(97) **EP 3165764**
(47) 07.04.2021
(97) 10.05.2017
(51) **F03D 7/02** (2006.01)
F16D 55/228 (2006.01)
F16D 125/06 (2012.01)
(96) 06.11.2015
(96) 15193484.1
(73) S.B. Patent Holding ApS, 5882 Vejstrup, DK
(72) Woods, James A. W., 5874 Hesselager, DK
Lang, Michael, 5771 Stenstrup, DK
Christensen, Niels, 5700 Svendborg, DK
(54) **Otočná brzda pro větrnou turbínu**
(74) Všeťečka Zelený Švorčík a partneři, advokátní a patentová kancelář, JUDr. Michal Havlík, Hálkova 1406/2, Praha 2, Nové Město, 12000

- (97) **EP 3183242**
(47) 19.05.2021
(97) 25.02.2016
(51) **C07D 309/06** (2006.01)
A61K 31/133 (2006.01)
A61K 31/135 (2006.01)
A61K 31/353 (2006.01)
A61K 31/36 (2006.01)
A61K 31/47 (2006.01)
(96) 20.08.2015
(96) 15756772.8
(73) Bristol-Myers Squibb Company, Princeton, NJ 08543, US
(72) XIAO, Hai-Yun, Princeton, New Jersey 08543, US
DYCKMAN, Alaric J., Princeton, New Jersey 08543, US
XIAO, Zili, Princeton, New Jersey 08543, US
YANG, Michael G., Princeton, New Jersey 08543, US
DHAR, T.G. Murali, Princeton, New Jersey 08543, US
GILMORE, John L., Princeton, New Jersey 08543, US
MARCOUX, David, Princeton, New Jersey 08543, US
(54) **Substituované bicyklické sloučeniny**
(32) 201462039622 P
(31) 20.08.2014
(33) US
(86) PCT/US2015/046005
(87) WO 2016/028959
(74) PATENTSERVIS Praha a.s., Na Podkovce 281/10, Praha 4, Podolí, 14700
-
- (97) **EP 3203150**
(47) 26.05.2021
(97) 09.08.2017
(51) **F23C 10/00** (2006.01)
F23J 3/06 (2006.01)
(96) 02.02.2016
(96) 16153861.6
(73) General Electric Technology GmbH, 5400 Baden, CH
(72) Marling, Tino-Martin, 70329 Stuttgart-Obertürkheim, DE
Kluger, Frank Michael, 70329 Stuttgart-Obertürkheim, DE
(54) **Hnací zařízení a způsob zvyšování účinnosti zařízení na výrobu energie**
(74) FISCHER & PARTNER IP s.r.o., Na hrobcí 294/5, Praha 2, Nové Město, 12800
-
- (97) **EP 3205435**
(47) 14.04.2021
(97) 16.08.2017
(51) **B23K 9/173** (2006.01)
B23K 9/28 (2006.01)
B23K 9/23 (2006.01)
B23K 9/12 (2006.01)
B23K 9/007 (2006.01)
B23K 101/18 (2006.01)
B23K 103/20 (2006.01)
B23K 103/22 (2006.01)
B23K 103/16 (2006.01)
(96) 08.02.2017
(96) 17155217.7
(73) Fachhochschule Brandenburg, 14770 Brandenburg an der Havel, DE
(72) EBERT-SPIEGEL, Michael, 86836 Lager Lechfeld, DE
SCHWECHHEIMER, Christian, 14828 Görzke, DE
(54) **Způsob sváření a zařízení pro spojování překrývajících se plechů**
(32) 102016102459
(31) 12.02.2016
(33) DE
(74) Vsetečka Zelený Švorčík a partneři, advokátní a patentová kancelář, JUDr. Michal Havlík, Hálkova 1406/2, Praha 2, Nové Město, 12000
-
- (97) **EP 3207010**
(47) 19.05.2021
(97) 21.04.2016
(51) **C07C 17/20** (2006.01)
C07C 17/25 (2006.01)
C07C 19/01 (2006.01)
C07C 21/18 (2006.01)
(96) 07.10.2015
(96) 15798153.1
(73) Arkema France, 92700 Colombes, FR
- (72) DEUR-BERT, Dominique, 69390 Charly, FR
WENDLINGER, Laurent, 69510 Soucieu en Jarrest, FR
COLLIER, Bertrand, 69230 Saint-Genis-Laval, FR
(54) **Směsi na bázi 1,1,1,2,3-pentachlorpropanu**
(32) 1459926
(31) 16.10.2014
(33) FR
(86) PCT/FR2015/052692
(87) WO 2016/059322
(74) FISCHER & PARTNER IP s.r.o., Na hrobcí 294/5, Praha 2, Nové Město, 12800
-
- (97) **EP 3207011**
(47) 19.05.2021
(97) 21.04.2016
(51) **C07C 17/20** (2006.01)
C07C 17/25 (2006.01)
C07C 19/01 (2006.01)
C07C 21/18 (2006.01)
(96) 07.10.2015
(96) 15798490.7
(73) Arkema France, 92700 Colombes, FR
(72) PIGAMO, Anne, 69340 Francheville, FR
DEUR-BERT, Dominique, 69390 Charly, FR
WENDLINGER, Laurent, 69510 Soucieu en Jarrest, FR
COLLIER, Bertrand, 69230 Saint-Genis-Laval, FR
(54) **Směsi na bázi 1,1,1,3,3-pentachlorpropanu**
(32) 1459928
(31) 16.10.2014
(33) FR
(86) PCT/FR2015/052694
(87) WO 2016/059323
(74) FISCHER & PARTNER IP s.r.o., Na hrobcí 294/5, Praha 2, Nové Město, 12800
-
- (97) **EP 3209863**
(47) 10.03.2021
(97) 28.04.2016
(51) **E21D 20/00** (2006.01)
(96) 22.10.2015
(96) 15801241.9
(73) Comacchio S.r.l., 31039 Riese Pio X (Treviso), IT
(72) COMACCHIO, Pasqualino, I-31039 Riese Pio X (TV), IT
COMACCHIO, Renzo, I-31039 Riese Pio X (TV), IT
COMACCHIO, Patrizio, I-31039 Riese Pio X (TV), IT
(54) **Vrtací zařízení**
(32) PD20140278
(31) 24.10.2014
(33) IT
(86) PCT/IB2015/058153
(87) WO 2016/063243
(74) Vsetečka Zelený Švorčík a partneři, advokátní a patentová kancelář, JUDr. Michal Havlík, Hálkova 1406/2, Praha 2, Nové Město, 12000
-
- (97) **EP 3210370**
(47) 14.04.2021
(97) 28.04.2016
(51) **H04N 1/028** (2006.01)
H04N 1/00 (2006.01)
H04N 1/03 (2006.01)
(96) 21.10.2015
(96) 15804949.4
(73) Colagrande, Silvia, 00163 Roma, IT
Colagrande, Massimo, 00163 Roma, IT
Colagrande, Lorenzo, 00163 Roma, IT
(72) Colagrande, Silvia, 00163 Roma, IT
Colagrande, Massimo, 00163 Roma, IT
Colagrande, Lorenzo, 00163 Roma, IT
(54) **Lineární obrazový skener a způsob skenování**
(32) RM20140603
(31) 22.10.2014
(33) IT

(86) PCT/IB2015/058122
(87) WO 2016/063231
(74) Všeťečka Zelený Švorčík a partneři, advokátní a patentová kancelář, JUDr. Michal Havlík, Hálkova 1406/2, Praha 2, Nové Město, 12000

(97) **EP 3251675**
(47) 21.04.2021
(97) 04.08.2016
(51) **C07D 473/08** (2006.01)
C07D 473/06 (2006.01)
A61K 31/522 (2006.01)
A61P 13/04 (2006.01)
A61P 19/06 (2006.01)
A61P 29/00 (2006.01)
A61P 19/02 (2006.01)
A61P 13/12 (2006.01)
(96) 28.01.2016
(96) 16742632.9
(73) Shanton Pharma Pte. Ltd., Singapore 068898, SG
(72) LIU, Jinrong, Jinan Shandong 250101, CN
CHI, Shuangshuang, Jinan Shandong 250101, CN
ZHANG, Qian, Jinan Shandong 250101, CN
HUANG, Zhenhua, Jinan Shandong 250101, CN
(54) **Prevence nebo léčení uratických nebo dnavých onemocnění**
(32) 201510048096, 201510079809, 201510080714, 201510216089
(31) 30.01.2015, 13.02.2015, 13.02.2015, 30.04.2015
(33) CN, CN, CN, CN
(86) PCT/CN2016/000061
(87) WO 2016/119570
(74) Čermák a spol., JUDr. Karel Čermák Ph.D., LL.M., Elišky Peškové 735/15, Praha 5, Smíchov, 15000

(97) **EP 3253718**
(47) 21.04.2021
(97) 11.08.2016
(51) **C03B 5/237** (2006.01)
F27D 1/04 (2006.01)
C21B 9/02 (2006.01)
F27D 1/00 (2006.01)
F27D 1/06 (2006.01)
(96) 02.02.2016
(96) 16704537.6
(73) Fosbel, Inc., Brook Park, OH 44142, US
(72) CAROLLA, Lou, Brook Park, OH 44142, US
SMITH, Michael, P., Brook Park, OH 44142, US
BOWSER, Alan, E., Brook Park, OH 44142, US
(54) **Integrální samonosné žáruvzdorné moduly tvarovek konstrukce regenerátoru sklářské pece a způsob jejich vytváření**
(32) 201562111460 P, 201503141
(31) 03.02.2015, 25.02.2015
(33) US, GB
(86) PCT/US2016/016125
(87) WO 2016/126676
(74) ZIVKO MIJATOVIĆ & PARTNERS s.r.o., Jugoslávských partyzánů 639/26, Praha 6, Bubeneč, 16000

(97) **EP 3259216**
(47) 09.06.2021
(97) 25.08.2016
(51) **E21F 13/08** (2006.01)
B65G 41/00 (2006.01)
E21F 13/02 (2006.01)
B65G 15/08 (2006.01)
(96) 16.02.2015
(96) 15707060.8
(73) Sandvik Intellectual Property AB, 811 81 Sandviken, SE
(72) RIEGER, Hubert, A-8740 Möbbersdorf-Siedlung, AT
DAMPFHOFER, Stefan, A-8673 Eatten, AT
(54) **Podpěrná struktura a způsob pro podepírání uzavřeného pásového dopravníku**
(86) PCT/EP2015/053227
(87) WO 2016/131469
(74) Všeťečka Zelený Švorčík a partneři, advokátní a patentová kancelář, JUDr. Michal Havlík, Hálkova 1406/2, Praha 2, Nové Město, 12000

(97) **EP 3261645**
(47) 28.04.2021
(97) 01.09.2016
(51) **A61K 31/55** (2006.01)
A61K 9/00 (2006.01)
A61K 9/06 (2006.01)
A61P 25/00 (2006.01)
A61P 3/00 (2006.01)
A61P 1/00 (2006.01)
A61P 1/02 (2006.01)
A61P 1/14 (2006.01)
A61P 1/16 (2006.01)
A61P 35/00 (2006.01)
A61P 43/00 (2006.01)
A61P 13/12 (2006.01)
(96) 26.02.2016
(96) 16756426.9
(73) Dechra Limited, Northwich CW9 7UA, GB
(72) BUHLES, William, Burlingame, CA 94010, US
CORTEZ, Richard, Burlingame, CA 94010, US
MAAS, Kristin, Burlingame, CA 94010, US
SRIVASTAVA, Geeta, Burlingame, CA 94010, US
PEREZ, Daniel, Burlingame, CA 94010, US
(54) **Stimulace chuti, zvládnání ztráty hmotnosti a léčení anorexie u psů a koček**
(32) 201562126188 P
(31) 27.02.2015
(33) US
(86) PCT/US2016/019730
(87) WO 2016/138357
(74) KOREJZOVA LEGAL v.o.s., JUDr. Petra Sauvage de Brantes, Korunní 810/104, Praha 10, Vinohrady, 10100

(97) **EP 3268335**
(47) 05.05.2021
(97) 15.09.2016
(51) **C05C 1/02** (2006.01)
C05C 3/00 (2006.01)
(96) 02.03.2016
(96) 16762152.3
(73) AdvanSix Resins & Chemicals LLC, Parsippany, New Jersey 07054, US
(72) AMERSON, Edwin J., Morris Plains, New Jersey 07950, US
EUVEN, Craig T., Morris Plains, New Jersey 07950, US
BATTERTON, William D., Morris Plains, New Jersey 07950, US
(54) **Způsob výroby granulovaného hnojiva**
(32) 201562132109 P, 201615047057
(31) 12.03.2015, 18.02.2016
(33) US, US
(86) PCT/US2016/020417
(87) WO 2016/144640
(74) Traplová Hakr Kubát, advokátní a patentová kancelář, Ing. Jan Kubát, patentový zástupce, Přístavní 24, Praha 7, 17000

(97) **EP 3268414**
(47) 14.04.2021
(97) 15.09.2016
(51) **C08J 3/02** (2006.01)
A61K 31/728 (2006.01)
C08B 37/08 (2006.01)
C08J 5/18 (2006.01)
C08L 5/08 (2006.01)
A61L 27/20 (2006.01)
A61L 27/54 (2006.01)
A61K 45/06 (2006.01)
(96) 09.03.2016
(96) 16720697.8
(73) Contipro a.s., 56102 Dolní Dobrouč, CZ
(72) DUSANKOVA, Marcela, 54963 Machov, CZ
HUERTA-ANGELES, Gloria, 56002 Ceska Trebova, CZ
NESPOROVA, Kristina, 56201 Usti nad Labem, CZ
SLESINGROVA, Klara, 56163 Nekor, CZ
MINARIK, Antonin, 76311 Lipa, CZ
CHMELAR, Josef, 75501 Vsetin, CZ
SULAKOVA, Romana, 562 01 Usti nad Orlici, CZ
KAREL, Sergej, 56151 Letohrad, CZ
VELEBNY, Vladimir, 56401 Zamberk, CZ

(54) **Samonosný, biodegradovatelný film za bázi hydrofobizované kyseliny hyaluronové, způsob jeho přípravy a jeho použití**

(32) 20150166
(31) 09.03.2015
(33) CZ
(86) PCT/CZ2016/000027
(87) WO 2016/141903
(74) Kania, Sedlák, Smola, s.r.o., Mendlovo náměstí 907/1a, Brno, Staré Brno, 60300

(97) **EP 3274596**

(47) 05.05.2021
(97) 06.10.2016
(51) **F16B 13/06** (2006.01)
(96) 22.03.2016
(96) 16710985.9

(73) Hilti Aktiengesellschaft, 9494 Schaan, LI
(72) GSTACH, Peter, 9494 Schaan, LI
WINKLER, Bernhard, 6800 Feldkirch, AT
SCHOLZ, Patrick, 9470 Buchs, CH
SPAMPATTI, Matteo, 9470 Buchs, CH
SPROEWITZ, Michael, 9470 Buchs, CH

(54) **Rozpěrná kotva**

(32) 15161414
(31) 27.03.2015
(33) EP
(86) PCT/EP2016/056205
(87) WO 2016/156100
(74) PATENTSERVIS Praha a.s., Na Podkovce 281/10, Praha 4, Podolí, 14700

(97) **EP 3277286**

(47) 21.04.2021
(97) 06.10.2016
(51) **C07J 41/00** (2006.01)
C07J 43/00 (2006.01)
A61K 31/575 (2006.01)
A61P 1/16 (2006.01)
C07J 9/00 (2006.01)
C07J 51/00 (2006.01)
(96) 30.03.2016
(96) 16774118.0

(73) Enanta Pharmaceuticals, Inc., Watertown, MA 02472, US
(72) WANG, Guoqiang, Belmont, MA 02478, US
OR, Yat Sun, Watertown, MA 02472, US
SHEN, Ruichao, Belmont, MA 02478, US
XING, Xuechao, Wilmington, MA 01887, US
LONG, Jiang, Wayland, MA 01778, US
DAI, Peng, Auburndale, MA 02466, US
GRANGER, Brett, Sudbury, MA 01776, US
HE, Jing, Somerville, MA 02143, US

(54) **Deriváty žlučových kyselin jako agonisty FXR/TGR5 a způsoby jejich použití**

(32) 201562140927 P, 201662287267 P
(31) 31.03.2015, 26.01.2016
(33) US, US
(86) PCT/US2016/025035
(87) WO 2016/161003
(74) Háek Janeček & Švestka, Patentová a známková kancelář, Ing. Pavel Janeček, U průhonu 827/5, Praha 7, Holešovice, 17000

(97) **EP 3281622**

(47) 02.06.2021
(97) 14.02.2018
(51) **A61K 8/81** (2006.01)
A61Q 19/10 (2006.01)
A61K 8/04 (2006.01)

(96) 03.08.2017
(96) 17184619.9
(73) Jyun He Technology Limited Company, Miaoli County 350, TW
(72) YAN, HONG-CHANG, Changhua County 504, TW
LU, YOU-HONG, Miaoli County 350, TW
LIN, FANG-YUN, Miaoli County 350, TW

(54) **Čistící krém obsahující částice PVA a způsob jejich výroby**

(32) 105125532
(31) 11.08.2016
(33) TW

(74) Všeček Zelený Švorčík a partneři, advokátní a patentová kancelář, JUDr. Michal Havlík, Hájkova 1406/2, Praha 2, Nové Město, 12000

(97) **EP 3287564**

(47) 14.04.2021
(97) 28.02.2018
(51) **D21C 9/00** (2006.01)
D21B 1/04 (2006.01)
D21D 1/20 (2006.01)
D21D 1/26 (2006.01)
D21H 11/08 (2006.01)
D21H 11/10 (2006.01)
D21H 11/16 (2006.01)
D21H 15/02 (2006.01)
D21D 1/06 (2006.01)

(96) 21.08.2013
(96) 17195921.6
(73) Domtar Paper Company, LLC, Fort Mill, SC 29715, US
(72) PANDE, Harshad, Pointe-Claire, Québec H9R5X3, CA
MARCOCCIA, Bruno, Charlotte, NC 28278, US

(54) **Povrchově vylepšená buničinná vlákna, způsoby výroby povrchově vylepšených buničinných vláken, produkty zahrnující povrchově vylepšená buničinná vlákna a způsoby výroby produktů zahrnujících povrchově vylepšená buničinná vlákna**

(32) 201261692880 P, 201313836760
(31) 24.08.2012, 15.03.2013
(33) US, US
(74) KOREJZOVA LEGAL v.o.s., JUDr. Petra Sauvage de Brantes, Korunní 810/104, Praha 10, Vinohrady, 10100

(97) **EP 3288741**

(47) 28.04.2021
(97) 08.12.2016
(51) **B29C 48/07** (2019.01)
B29C 48/51 (2019.01)
B29C 48/305 (2019.01)

(96) 18.05.2016
(96) 16724618.0
(73) KraussMaffei Extrusion GmbH, 30625 Hannover, DE
(72) REINEKE, Frank, 30952 Ronnenberg, DE

(54) **Extruzní zařízení pro pásy pneumatik k výrobě běhounů a/nebo bočnic pro pneumatiky a způsob k výrobě běhounu nebo bočnice pneumatiky**

(32) 102015108707
(31) 02.06.2015
(33) DE
(86) PCT/EP2016/061070
(87) WO 2016/192988
(74) Rott, Růžička & Guttman a spol., Vyskočilova 1566, Praha 4, Michle, 14000

(97) **EP 3298027**

(47) 28.04.2021
(97) 24.11.2016
(51) **C07K 11/02** (2006.01)
A01N 43/72 (2006.01)
C07D 273/00 (2006.01)

(96) 20.05.2016
(96) 16734488.6
(73) Boehringer Ingelheim Animal Health USA Inc., Duluth, GA 30096, US
(72) DE FALLOIS, Loic, Le Hir, New Jersey, NJ 08525, US
PACOFISKY, Gregory, Raleigh, NC 27604, US
LONG, Alan, Flowery Branch, GA 30542, US
MENG, Charles, Grayson, GA 30017, US
LEE, Hyoung, Ik, Alpharetta, GA 30022, US
OGBU, Cyprian, O., Durham, NC 27703, US

(54) **Antihelmintické depsipeptidové sloučeniny**

(32) 201562163997 P
(31) 20.05.2015
(33) US
(86) PCT/US2016/033522
(87) WO 2016/187534
(74) Traplová Hakr Kubát, advokátní a patentová kancelář, Ing. Jan Kubát, patentový zástupce, Přístavní 24, Praha 7, 17000

(97) **EP 3301696**
(47) 16.06.2021
(97) 04.04.2018
(51) **H01H 13/52** (2006.01)
G01L 1/20 (2006.01)
(96) 19.09.2017
(96) 17191748.7
(73) Schaefer GmbH, 72488 Sigmaringen, DE
(72) SOMMER, Lutz, 72458 Albstadt, DE
GEISER, Florian, 72458 Albstadt, DE
(54) **Spínací jednotka a kryt**
(32) 102016118430
(31) 29.09.2016
(33) DE
(74) Všeťečka Zelený Švorčík a partneři, advokátní a patentová kancelář, JUDr. Michal Havlík, Hálkova 1406/2, Praha 2, Nové Město, 12000

(97) **EP 3303854**
(47) 28.04.2021
(97) 08.12.2016
(51) **F16B 15/08** (2006.01)
F16B 5/06 (2006.01)
F16B 15/00 (2006.01)
(96) 03.06.2016
(96) 16736552.7
(73) Grays Clip Limited, Lisburn BT28 3HH, GB
(72) GRAY, David, Lisburn BT28 3HH, GB
(54) **Upevňovací prvek**
(32) 201509818
(31) 05.06.2015
(33) GB
(86) PCT/GB2016/051642
(87) WO 2016/193747
(74) ŽOVICOVÁ & ŽOVIC IP, s.r.o., Záhradnícka 36, Bratislava, 82108

(97) **EP 3306356**
(47) 21.04.2021
(97) 01.12.2016
(51) **G02B 1/14** (2015.01)
B32B 9/00 (2006.01)
B32B 27/20 (2006.01)
G02B 1/115 (2015.01)
B32B 7/02 (2019.01)
B32B 7/12 (2006.01)
C09J 7/22 (2018.01)
(96) 27.05.2016
(96) 16800119.6
(73) Dexerials Corporation, Tokyo 141-0032, JP
(72) ONO, Yukihiko, Tokyo 141-0032, JP
(54) **Laminovaná tenká fólie a způsob výroby laminované tenké fólie**
(32) 2015107978, 2016105680
(31) 27.05.2015, 26.05.2016
(33) JP, JP
(86) PCT/JP2016/065724
(87) WO 2016/190415
(74) Rott, Růžička & Guttman a spol., Vyskočilova 1566, Praha 4, Michle, 14000

(97) **EP 3318565**
(47) 14.04.2021
(97) 09.05.2018
(51) **C07D 471/04** (2006.01)
C07D 487/04 (2006.01)
A61K 31/4375 (2006.01)
A61P 35/00 (2006.01)
(96) 20.11.2014
(96) 17200940.9
(73) Pfizer Inc., New York, NY 10017, US
(72) BROWN, Matthew Frank, Stonington, CT Connecticut 06378, US
CASIMIRO-GARCIA, Agustín, Concord, MA Massachusetts 01742, US
CHE, Ye, Groton, CT Connecticut 06340, US
COE, Jotham Wadsworth, Niantic, CT Connecticut 06357, US
FLANAGAN, Mark Edward, Gales Ferry, CT Connecticut 06335, US
GILBERT, Adam Matthew, Guilford, CT Connecticut 06437, US
HAYWARD, Matthew Merrill, Old Lyme, CT Connecticut 06371, US
LANGILLE, Jonathan David, Quaker Hill, CT Connecticut 06375, US

MONTGOMERY, Justin Ian, Ledyard, CT Connecticut 06339, US
TELLIEZ, Jean-Baptiste, Lexington, MA Massachusetts 02420, US
THORARENSEN, Atli, Stow, MA Massachusetts 01775, US
UNWALLA, Rayomand Jal, Bedford, MA Massachusetts 01730, US
TRUJILLO, John I, Ledyard, CT Connecticut 06339, US
(54) **Pyrrolo[2,3-d]pyrimidinyl,pyrrolo[2,3-b]pyrazinyl a pyrrolo[2,3-d]pyridinyl**
(32) 201361912074 P
(31) 05.12.2013
(33) US
(74) Všeťečka Zelený Švorčík a partneři, advokátní a patentová kancelář, JUDr. Pavel Zelený, Hálkova 1406/2, Praha 2, Nové Město, 12000

(97) **EP 3334257**
(47) 23.06.2021
(97) 13.06.2018
(51) **H05H 1/34** (2006.01)
(96) 11.12.2017
(96) 17206394.3
(73) Lincoln Global, Inc., Santa Fe Springs, CA 90670, US
(72) Muscat-Tyler, Robin, Campbellville, Ontario L0P 1B0, CA
Williams, Christopher, Northam Northumberland TD15 2JY, GB
(54) **Úhlový plazmový řezací hořák**
(32) 201662431991 P, 201715797010
(31) 09.12.2016, 30.10.2017
(33) US, US
(74) PatentEnter s.r.o., Koliště 1965/13a, Brno, Černá Pole, 60200

(97) **EP 3334721**
(47) 28.04.2021
(97) 16.02.2017
(51) **C07D 401/12** (2006.01)
A61K 31/4439 (2006.01)
A61P 25/06 (2006.01)
(96) 05.08.2016
(96) 16751123.7
(73) Eli Lilly and Company, Indianapolis, IN 46285, US
(72) COATES, David Andrew, Indianapolis, IN 46206-6288, US
FORTNER, Kevin Charles, Indianapolis, IN 46206-6288, US
MASSEY, Steven Marc, Indianapolis, IN 46206-6288, US
MYERS, Jason Kenneth, Indianapolis, IN 46206-6288, US
NAVARRO, Antonio, Indianapolis, IN 46206-6288, US
SIEGEL, Miles Goodman, Indianapolis, IN 46206-6288, US
STUCKY, Russell Dean, Indianapolis, IN 46206-6288, US
(54) **Antagonisté CGRP receptoru**
(32) 201562203996 P, 201562266867 P
(31) 12.08.2015, 14.12.2015
(33) US, US
(86) PCT/US2016/045698
(87) WO 2017/027345
(74) Všeťečka Zelený Švorčík a partneři, advokátní a patentová kancelář, JUDr. Otakar Švorčík, Hálkova 1406/2, Praha 2, Nové Město, 12000

(97) **EP 3342949**
(47) 26.05.2021
(97) 04.07.2018
(51) **E04B 7/22** (2006.01)
E04D 3/35 (2006.01)
E04D 3/362 (2006.01)
E04B 1/61 (2006.01)
E04B 1/94 (2006.01)
(96) 21.12.2017
(96) 17209293.4
(73) FF-Future Oy, 24100 Salo, FI
(72) NIEMINEN, Henri, 24130 Salo, FI
(54) **STŘEŠNÍ KONSTRUKCE**
(32) U20164246 U
(31) 27.12.2016
(33) FI
(74) Všeťečka Zelený Švorčík a partneři, advokátní a patentová kancelář, JUDr. Michal Havlík, Hálkova 1406/2, Praha 2, Nové Město, 12000

(97) **EP 3346447**
(47) 28.04.2021
(97) 11.07.2018
(51) **G06T 9/00** (2006.01)

	<i>H04N 19/11</i>	(2014.01)	(86)	PCT/EP2016/074295	
	<i>H04N 19/124</i>	(2014.01)	(87)	WO 2017/064036	
	<i>H04N 19/129</i>	(2014.01)	(74)	Všetečka Zelený Švorčík a partneři, advokátní a patentová kancelář, JUDr. Michal Havlík, Hálkova 1406/2, Praha 2, Nové Město, 12000	
	<i>H04N 19/159</i>	(2014.01)			
	<i>H04N 19/176</i>	(2014.01)			
	<i>H04N 19/463</i>	(2014.01)	(97)	EP 3364418	
	<i>H04N 19/593</i>	(2014.01)	(47)	14.04.2021	
	<i>H04N 19/61</i>	(2014.01)	(97)	22.08.2018	
(96)	02.11.2012		(51)	<i>G21C 3/60</i>	(2006.01)
(96)	18158853.4			<i>G21C 3/62</i>	(2006.01)
(73)	INNATIVE LTD, London, EC2A 2EW, GB		(96)	21.02.2017	
(72)	OH, Soo Mi, Singapore 466664, SG		(96)	17157113.6	
	YANG, Moonock, Singapore 466664, SG		(73)	Westinghouse Electric Sweden AB, 721 63 Västerås, SE	
(54)	Způsob pro odvození režimu intra predikce		(72)	PUIDE, Mattias, 722 20 Västerås, SE	
(32)	20110114609			MIDDLEBURGH, Simon Charles, 722 33 Västerås, SE	
(31)	04.11.2011			HALLSTADIUS, Lars, 725 92 Västerås, SE	
(33)	KR		(54)	Aglomerovaná peleta jaderného paliva, palivová tyč, sestava paliva a způsob výroby aglomerované pelety jaderného paliva	
(74)	Traplová Hakr Kubát, advokátní a patentová kancelář, Ing. Jan Kubát, patentový zástupce, Přístavní 24, Praha 7, 17000		(74)	Traplová Hakr Kubát, advokátní a patentová kancelář, Ing. Jan Kubát, patentový zástupce, Přístavní 24, Praha 7, 17000	
(97)	EP 3347669		(97)	EP 3364975	
(47)	07.04.2021		(47)	07.04.2021	
(97)	16.03.2017		(97)	27.04.2017	
(51)	<i>F41G 1/36</i>	(2006.01)	(51)	<i>A61K 31/496</i>	(2006.01)
	<i>F41G 3/08</i>	(2006.01)		<i>A61P 25/02</i>	(2006.01)
	<i>F41G 3/12</i>	(2006.01)		<i>A61P 25/04</i>	(2006.01)
	<i>F41G 3/16</i>	(2006.01)		<i>A61K 45/06</i>	(2006.01)
	F41G 3/06	(2006.01)		<i>A61K 31/195</i>	(2006.01)
(96)	20.07.2016			<i>A61P 25/00</i>	(2006.01)
(96)	16843834.9		(96)	17.10.2016	
(73)	Smart Shooter Ltd., 3006500 Kibbutz Yagur, IL		(96)	16781816.0	
(72)	EHRlich, Avshalom, 19238 Kibbutz Ramat Hashofet, IL		(73)	Aziende Chimiche Riunite Angelini Francesco A.C.R.A.F. S.p.A., 00181 Roma, IT	
(54)	Displej dynamického laserového označovače pro zaměřitelné zařízení		(72)	GARRONE, Beatrice, 00193 Roma, IT	
(32)	24144515			DURANDO, Lucia, 00151 Roma, IT	
(31)	10.09.2015			CALISTI, Fabrizio, 00147 Roma, IT	
(33)	IL		(54)	Kombinace trazodonu a gabapentinu na léčení bolesti	
(86)	PCT/IL2016/050786		(32)	15191024	
(87)	WO 2017/042797		(31)	22.10.2015	
(74)	PatentEnter s.r.o., Koliště 1965/13a, Brno, Černá Pole, 60200		(33)	EP	
(97)	EP 3362213		(86)	PCT/EP2016/074835	
(47)	07.04.2021		(87)	WO 2017/067870	
(97)	08.09.2017		(74)	Čermák a spol., JUDr. Karel Čermák Ph.D., LL.M., Elišky Peškové 735/15, Praha 5, Smíchov, 15000	
(51)	<i>B23B 27/08</i>	(2006.01)	(97)	EP 3365247	
	<i>B23B 27/16</i>	(2006.01)	(47)	12.05.2021	
(96)	01.02.2017		(97)	27.04.2017	
(96)	17703705.8		(51)	<i>B65D 85/32</i>	(2006.01)
(73)	Hartmetall-Werkzeugfabrik Paul Horn GmbH, 72072 Tübingen, DE			<i>G09F 3/00</i>	(2006.01)
(72)	KEMMLER, Tobias, 72124 Pliezhausen, DE		(96)	19.10.2016	
(54)	Břítová destička, držák nástroje a nástroj k třískovému obrábění obrobku		(96)	16794442.0	
(32)	102016103565		(73)	Huhtamaki Molded Fiber Technology B.V., 8938 AN Leeuwarden, NL	
(31)	29.02.2016		(72)	DIJKSTRA, Wijbe, 9035 DD Dronrijp, NL	
(33)	DE			VAN DER MEIJ, Jelmer Gerhard Jan, 8601 GL Sneek, NL	
(86)	PCT/EP2017/052147			KIENSTRA, Wouter Josephus, 8604 AD Sneek, NL	
(87)	WO 2017/148641		(54)	Obalová jednotka s proti-embosovaným štítkem a způsob poskytování obalové jednotky	
(74)	Čermák a spol., JUDr. Karel Čermák Ph.D., LL.M., Elišky Peškové 735/15, Praha 5, Smíchov, 15000		(32)	2015636	
(97)	EP 3362741		(31)	20.10.2015	
(47)	14.04.2021		(33)	NL	
(97)	20.04.2017		(86)	PCT/NL2016/050717	
(51)	<i>F24C 15/20</i>	(2006.01)	(87)	WO 2017/069619	
	<i>F24C 15/32</i>	(2006.01)	(74)	PatentEnter s.r.o., Koliště 1965/13a, Brno, Černá Pole, 60200	
	<i>F28D 21/00</i>	(2006.01)	(97)	EP 3367886	
(96)	11.10.2016		(47)	19.05.2021	
(96)	16791318.5		(97)	04.05.2017	
(73)	Kuchenmeister GmbH, 59494 Soest, DE		(51)	<i>A61B 5/20</i>	(2006.01)
(72)	JANK, Rüdiger, 16548 Glienicke, DE			<i>A61B 5/00</i>	(2006.01)
	SCHULTE, Stephen, 91054 Buckenhof, DE			<i>A61B 5/03</i>	(2006.01)
(54)	Způsob získávání energie z páry obsahující vodní páru a zařízení k provádění tohoto způsobu			A61M 25/00	(2006.01)
(32)	102015220221		(96)	27.10.2016	
(31)	16.10.2015		(96)	16794233.3	
(33)	DE		(73)	Sintef TTO AS, 7465 Trondheim, NO	

- (72) TVEDT, Lars Geir Whist, 1152 Oslo, NO
OSTBY, Joar Martin, 0778 Oslo, NO
GLOTT, Thomas, 1367 Snarøya, NO
CLAUSEN, Ingelin, 0891 Oslo, NO
- (54) **Senzorová sestava**
- (32) 15192057
(31) 29.10.2015
(33) EP
(86) PCT/EP2016/075990
(87) WO 2017/072261
(74) Všetečka Zelený Švorčík a partneři, advokátní a patentová kancelář, JUDr. Michal Havlík, Hálkova 1406/2, Praha 2, Nové Město, 12000
-
- (97) **EP 3367897**
(47) 14.04.2021
(97) 04.05.2017
(51) **A61B 5/0452** (2006.01)
A61B 5/0456 (2006.01)
(96) 27.10.2016
(96) 16787481.7
(73) Cardiologs Technologies, 75002 Paris, FR
(72) RAPIN, Jérémy, 75014 Paris, FR
LI, Jia, 75006 Paris, FR
MASSIAS, Mathurin, 75014 Paris, FR
- (54) **Automatický způsob pro rozměření nebo kategorizaci elektrokardiogramu**
- (32) 15191769, 201514924239
(31) 27.10.2015, 27.10.2015
(33) EP, US
(86) PCT/EP2016/075972
(87) WO 2017/072250
(74) Všetečka Zelený Švorčík a partneři, advokátní a patentová kancelář, JUDr. Michal Havlík, Hálkova 1406/2, Praha 2, Nové Město, 12000
-
- (97) **EP 3368527**
(47) 28.04.2021
(97) 04.05.2017
(51) **C07D 471/04** (2006.01)
A61K 31/519 (2006.01)
A61P 35/00 (2006.01)
(96) 26.10.2016
(96) 16859141.0
(73) Egis Gyógyszergyár Zrt., 1106 Budapest, HU
(72) LUKÁCS, Gyula, 1163 Budapest, HU
MÁRVÁNYOS, Ede László, 1114 Budapest, HU
BERECZ, Gábor, 1149 Budapest, HU
HÉDER, János Levente, 2527 Máriaalom, HU
MILEN, Mátyás, 1144 Budapest, HU
PEREGI, Balázs, 2013 Pomáz, HU
GUDOR, Róbert, 8700 Marcali, HU
VOLK, Balázs, 1106 Budapest, HU
TÓTHNÉ LAURITZ, Mária, 1042 Budapest, HU
- (54) **Palbociklib tosylát**
- (32) 1500506
(31) 28.10.2015
(33) HU
(86) PCT/HU2016/050050
(87) WO 2017/072543
(74) Všetečka Zelený Švorčík a partneři, advokátní a patentová kancelář, JUDr. Michal Havlík, Hálkova 1406/2, Praha 2, Nové Město, 12000
-
- (97) **EP 3372293**
(47) 14.04.2021
(97) 12.09.2018
(51) **B01D 33/044** (2006.01)
B01D 33/056 (2006.01)
B01D 33/067 (2006.01)
B01D 33/80 (2006.01)
F16J 15/12 (2006.01)
(96) 07.03.2017
(96) 17000360.2
(73) Dipl.-Ing. Erich Fetzer GmbH & Co. KG, 72770 Reutlingen, DE
(72) WAGNER, Jürgen, 72770 Reutlingen, DE
(54) **Pásový filtr**
- (74) Rott, Růžička & Guttmann a spol., Vyskočilova 1566, Praha 4, Michle, 14000
-
- (97) **EP 3372943**
(47) 28.04.2021
(97) 12.09.2018
(51) **F41A 3/66** (2006.01)
F41A 3/26 (2006.01)
F41A 21/48 (2006.01)
F41C 23/16 (2006.01)
F41C 23/20 (2006.01)
F41G 11/00 (2006.01)
(96) 07.03.2018
(96) 18160520.5
(73) Heckler & Koch GmbH, 78727 Oberndorf/Neckar, DE
(72) Doll, Stefan, 78727 Oberndorf, DE
Fischbach, Wilhelm, 78652 Deißlingen, DE
Kohler, Daniel, 78727 Oberndorf, DE
Roth, Marc, 78727 Oberndorf, DE
- (54) **Pouzdro zbraně a samonabíjecí střelná zbraň s tímto pouzdem a způsob výroby pouzdra zbraně**
- (32) 102017002242
(31) 07.03.2017
(33) DE
(74) Čermák a spol., JUDr. Karel Čermák Ph.D., LL.M., Elišky Peškové 735/15, Praha 5, Smíchov, 15000
-
- (97) **EP 3375923**
(47) 28.04.2021
(97) 19.09.2018
(51) **D04H 1/4374** (2012.01)
D04H 1/4382 (2012.01)
D04H 1/559 (2012.01)
D04H 1/56 (2006.01)
B32B 5/02 (2006.01)
B32B 5/08 (2006.01)
B32B 5/26 (2006.01)
B32B 5/28 (2006.01)
B32B 7/12 (2006.01)
B60R 13/08 (2006.01)
G10K 11/168 (2006.01)
(96) 16.03.2018
(96) 18162201.0
(73) Carl Freudenberg KG, 69469 Weinheim, DE
(72) WEIK, Angela, 68782 Brühl, DE
VILLING-FALUSI, Sandra, 68542 Heddeshheim, DE
RUTSCH, Peter, 69518 Abtsteinach, DE
- (54) **Textilní kompozit pohlcující zvuk**
- (32) 102017002552, 17179635, 17179777
(31) 17.03.2017, 04.07.2017, 05.07.2017
(33) DE, EP, EP
(74) Traplová Hadr Kubát, advokátní a patentová kancelář, Ing. Jan Kubát patentový zástupce, Přístavní 24, Praha 7, 17000
-
- (97) **EP 3377094**
(47) 28.04.2021
(97) 26.05.2017
(51) **A61K 39/00** (2006.01)
A61K 39/02 (2006.01)
A61P 35/00 (2006.01)
(96) 17.11.2016
(96) 16797930.1
(73) Universität Basel, 4001 Basel, CH
(72) ITTIG, Simon, 4103 Bottmingen, CH
AMSTUTZ, Marlise, 4058 Basel, CH
KASPER, Christoph, 4600 Olten, CH
CORNELIS, Guy R., 5332 Crupet, BE
- (54) **Bakterie se zeslabenou virulencí pro léčbu maligních pevných nádorů**
- (32) 15195490
(31) 19.11.2015
(33) EP
(86) PCT/EP2016/078084
(87) WO 2017/085233
(74) PATENTSERVIS Praha a.s., Na Podkovce 281/10, Praha 4, Podolí, 14700

(97) **EP 3384172**
(47) 05.05.2021
(97) 08.06.2017
(51) **F16D 3/68** (2006.01)
F16D 3/78 (2006.01)
(96) 01.12.2016
(96) 16816217.0
(73) KWD Kupplungswerk Dresden GmbH, 01159 Dresden, DE
(72) HÄHNEL, Thomas, 01723 Wilsdruff, DE
KLITZSCH, Thomas, 01157 Dresden, DE
(54) **Spojkový kroužek**
(32) 202015008453 U
(31) 04.12.2015
(33) DE
(86) PCT/EP2016/079372
(87) WO 2017/093372
(74) Traplová Hadr Kubát, advokátní a patentová kancelář, Ing. Jan Kubát, patentový zástupce, Přístavní 24, Praha 7, 17000

(97) **EP 3389864**
(47) 26.05.2021
(97) 22.06.2017
(51) **B01J 38/00** (2006.01)
B01J 23/26 (2006.01)
B01J 27/12 (2006.01)
B01J 23/92 (2006.01)
B01J 38/02 (2006.01)
B01J 38/44 (2006.01)
B01J 38/46 (2006.01)
C01B 9/08 (2006.01)
C07C 17/20 (2006.01)
B01J 37/26 (2006.01)
B01J 27/132 (2006.01)
B01J 37/16 (2006.01)
B01J 37/12 (2006.01)
(96) 07.12.2016
(96) 16819982.6
(73) Arkema France, 92700 Colombes, FR
(72) ANDRE, David, 69530 Brignais, FR
DEUR-BERT, Dominique, 69390 Charly, FR
GARRAIT, Dominique, 69390 Charly, FR
PIGAMO, Anne, 69340 Francheville, FR
WENDLINGER, Laurent, 69510 Soucieu En Jarrest, FR
(54) **Katalytická fluorace v plynné fázi s katalyzátory na bázi chromu**
(32) 1562276
(31) 14.12.2015
(33) FR
(86) PCT/FR2016/053236
(87) WO 2017/103378
(74) FISCHER & PARTNER IP s.r.o., Na hrobcí 294/5, Praha 2, Nové Město, 12800

(97) **EP 3391378**
(47) 26.05.2021
(97) 22.06.2017
(51) **G21C 7/24** (2006.01)
(96) 15.12.2016
(96) 16816647.8
(73) FRAMATOME, 92400 Courbevoie, FR
(72) HERTZ, Dominique, 69110 Sainte-Foy-les-Lyon, FR
BOUFFIER, Marcel, 69970 Chaponnay, FR
GAUTHIER, Laurent, 69600 Oullins, FR
(54) **Absorpční klastr a absorpční tyč pro jaderný reaktor**
(32) 1562437
(31) 15.12.2015
(33) FR
(86) PCT/EP2016/081158
(87) WO 2017/102928
(74) A. Holas & partner, Patentová a známková kancelář, Ing. Mgr. Hana Holasová, Křížová 105/4, Brno, Staré Brno, 60300

(97) **EP 3394309**
(47) 05.05.2021
(97) 29.06.2017
(51) **C22C 38/00** (2006.01)
C22C 38/02 (2006.01)

C22C 38/06 (2006.01)
C22C 38/04 (2006.01)
C21D 1/25 (2006.01)
C21D 6/00 (2006.01)
C21D 1/18 (2006.01)
C21D 6/02 (2006.01)
C22C 38/24 (2006.01)
C22C 38/22 (2006.01)
C22C 33/02 (2006.01)
(96) 28.11.2016
(96) 16879476.6
(73) Uddeholms AB, 683 85 Hagfors, SE
(72) MEDVEDEVA, Anna, 683 40 Uddeholm, SE
ANDERSSON, Jerker, 655 93 Karlstad, SE
ROBERTSSON, Rikard, 683 34 Hagfors, SE
NILSSON, Cherin, 683 34 Hagfors, SE
EJNERMARK, Sebastian, 663 41 Hammarö, SE
Nástrojová ocel pro obrábění za tepla
(32) 1551702
(31) 22.12.2015
(33) SE
(86) PCT/SE2016/051174
(87) WO 2017/111680
(74) INPARTNERS GROUP, Ing. Dušan Kendereški, Tuřanka 1519/115a, Brno, Slatina, 62700

(97) **EP 3395470**
(47) 02.06.2021
(97) 31.10.2018
(51) **B22C 9/08** (2006.01)
(96) 28.04.2017
(96) 17275061.4
(73) FOSECO INTERNATIONAL LIMITED, Barlborough Links Derbyshire S43 4XA, GB
(72) Franke, Steffen, 45721 Haltern am See, DE
(54) **Systém nálitků**
(74) PATENTSERVIS Praha a.s., Na Podkovce 281/10, Praha 4, Podolí, 14700

(97) **EP 3395649**
(47) 14.04.2021
(97) 29.06.2017
(51) **B62D 5/04** (2006.01)
H02K 7/10 (2006.01)
(96) 22.12.2016
(96) 16877756.3
(73) ThyssenKrupp Presta Shanghai Co., Ltd., Kangqiao Town, Pudong New District Shanghai 201315, CN
(72) LIU, Qing, Shanghai 201315, CN
LU, Bin, Shanghai 201315, CN
(54) **Motor a šnekové spojovací zařízení pro systémelektrického posilovače řízení**
(32) 201510976913
(31) 22.12.2015
(33) CN
(86) PCT/CN2016/111454
(87) WO 2017/107946
(74) Všetečka Zelený Švorčík a partneři, advokátní a patentová kancelář, JUDr. Michal Havlík, Hálkova 1406/2, Praha 2, Nové Město, 12000

(97) **EP 3396198**
(47) 21.04.2021
(97) 31.10.2018
(51) **F16F 9/512** (2006.01)
F16F 9/348 (2006.01)
F16F 9/46 (2006.01)
(96) 23.04.2018
(96) 18168750.0
(73) BeijingWest Industries Co. Ltd., 102400 Beijing, CN
(72) KNAPCZYK, Marcin, 30-399 Kraków, PL
PILAWSKI, Karol, 30-399 Kraków, PL
(54) **Hydraulický tlumič mající vysokofrekvenční ventilovou sestavu**
(32) 201762489275 P, 201815940738
(31) 24.04.2017, 29.03.2018
(33) US, US
(74) PATENTSERVIS Praha a.s., Na Podkovce 281/10, Praha 4, Podolí, 14700

(97) **EP 3400110**
(47) 07.04.2021
(97) 13.07.2017
(51) **B23K 26/36** (2014.01)
B28D 1/22 (2006.01)
(96) 12.12.2016
(96) 16819470.2
(73) Siltecta GmbH, 01099 Dresden, DE
(72) RIESKE, Ralf, 01099 Dresden, DE
BEYER, Christian, 09599 Freiberg, DE
GÜNTHER, Christoph, 09126 Chemnitz, DE
RICHTER, Jan, 01277 Dresden, DE
SWOBODA, Marko, 01097 Dresden, DE
(54) **Způsob a zařízení pro vytváření planárních modifikací v pevných tělesech**
(32) 102016000051
(31) 05.01.2016
(33) DE
(86) PCT/EP2016/080667
(87) WO 2017/118533
(74) Rott, Růžička & Guttman a spol., Vyskočilova 1566, Praha 4, Michle, 14000

(97) **EP 3409560**
(47) 21.04.2021
(97) 05.12.2018
(51) **B61G 5/10** (2006.01)
B60L 53/18 (2019.01)
(96) 31.05.2018
(96) 18175290.8
(73) ALSTOM Transport Technologies, 93400 Saint-Ouen, FR
(72) DELEMOTTE, Jean-Michel, 17390 LA TREMBLADE, FR
(54) **Kolejové vozidlo s optimalizovanou elektrickou distribuční sítí**
(32) 1754815
(31) 31.05.2017
(33) FR
(74) PATENTSERVIS Praha a.s., Na Podkovce 281/10, Praha 4, Podolí, 14700

(97) **EP 3411047**
(47) 14.04.2021
(97) 10.08.2017
(51) **A61K 47/69** (2017.01)
A61K 47/40 (2006.01)
A61K 45/06 (2006.01)
A61K 9/14 (2006.01)
A61K 31/167 (2006.01)
A61K 31/19 (2006.01)
A61K 31/198 (2006.01)
A61K 31/352 (2006.01)
A61K 31/405 (2006.01)
C12N 9/10 (2006.01)
C08L 5/16 (2006.01)
C08B 37/16 (2006.01)
A61P 1/00 (2006.01)
A61P 1/04 (2006.01)
A61P 1/12 (2006.01)
A61P 3/02 (2006.01)
A61P 25/00 (2006.01)
A61P 25/18 (2006.01)
A61P 29/00 (2006.01)
A61P 43/00 (2006.01)
(96) 03.02.2017
(96) 17748308.8
(73) Czap Research And Development, LLC, Napa, California 94558, US
(72) CZAP, Al, Napa California 94558, US
(54) **Vehikula stratifikovaného inkluzního komplexu cyklodextrinu s řízeným uvolňováním**
(32) 201662291202 P, 201615232647, 201615285264, 201762444036 P
(31) 04.02.2016, 09.08.2016, 04.10.2016, 09.01.2017
(33) US, US, US, US
(86) PCT/US2017/016583
(87) WO 2017/136775
(74) INPARTNERS GROUP, Ing. Dušan Kendereški, Tuřanka 1519/115a, Brno, Slatina, 62700

(97) **EP 3411076**
(47) 28.04.2021
(97) 10.08.2017
(51) **A61K 47/68** (2017.01)
A61P 35/00 (2006.01)
(96) 03.02.2017
(96) 17706673.5
(73) Rigshospitalet, 2100 Copenhagen Ø, DK
University of Copenhagen, 1165 Copenhagen K, DK
(72) NIELSEN, Christoffer, 3400 Hillerød, DK
BEHRENDT, Niels, 3500 Værløse, DK
ENGELHOLM, Lars Henning, 2880 Bagsværd, DK
(54) **Konjugáty protilátka-léčivo cílicí na uparap**
(32) 201670063, 201670834
(31) 05.02.2016, 24.10.2016
(33) DK, DK
(86) PCT/DK2017/050024
(87) WO 2017/133745
(74) PatentEnter s.r.o., Koliště 1965/13a, Brno, Černá Pole, 60200

(97) **EP 3412302**
(47) 12.05.2021
(97) 12.12.2018
(51) **A61K 38/00** (2006.01)
C07K 14/50 (2006.01)
A61K 38/18 (2006.01)
A61K 45/06 (2006.01)
A61K 47/60 (2017.01)
A61K 47/64 (2017.01)
(96) 23.10.2015
(96) 18177893.7
(73) Bristol-Myers Squibb Company, Princeton, NJ 08543, US
(72) MORIN, Paul E., Princeton, NJ 08543, US
COHEN, Daniel, Princeton, NJ 08543, US
MUKHERJEE, Ranjan, Churchville, PA 18966, US
REILLY, Timothy P., Princeton, NJ 08543, US
CHRISTIAN, Rose C., Princeton, NJ 08543, US
LIPOVSEK, Dasa, Waltham, MA 02453, US
CAMPHAUSEN, Ray, Waltham, MA 02453, US
KRUPINSKI, John, Pennington, NJ 08534, US
(54) **Modifikované polypeptidy FGF-21 a jejich terapeutické užití**
(32) 201462068523 P, 201462068514 P, 201462068526 P, 201462068534 P,
201462068296 P, 201562141337 P, 201562141383 P
(31) 24.10.2014, 24.10.2014, 24.10.2014, 24.10.2014, 24.10.2014, 01.04.2015,
01.04.2015
(33) US, US, US, US, US, US, US
(74) PATENTSERVIS Praha a.s., Na Podkovce 281/10, Praha 4, Podolí, 14700

(97) **EP 3416923**
(47) 07.04.2021
(97) 24.08.2017
(51) **C04B 28/14** (2006.01)
(96) 16.02.2017
(96) 17706192.6
(73) Etex Building Performance International SAS, 84915 Avignon, FR
(72) LECLERCQ, Claude, 84210 Pernes les Fontaines, FR
LOPEZ, Pauline, 84000 Avignon, FR
PEYRON, Pierre, 84260 Sarriens, FR
MARTINI, Yves, 68170 Rixheim, FR
(54) **Sádrová deska**
(32) 16290040
(31) 19.02.2016
(33) EP
(86) PCT/EP2017/053507
(87) WO 2017/140784
(74) Čermák a spol., JUDr. Karel Čermák Ph.D., LL.M., Elišky Peškové 735/15, Praha 5, Smíchov, 15000

(97) **EP 3416962**
(47) 05.05.2021
(97) 24.08.2017
(51) **C07D 403/12** (2006.01)
C07D 401/12 (2006.01)
C07D 405/12 (2006.01)
C07D 413/12 (2006.01)
C07D 417/12 (2006.01)

	<i>C07D 471/04</i>	(2006.01)
	<i>C07D 207/12</i>	(2006.01)
	<i>A61K 31/40</i>	(2006.01)
	<i>A61K 31/4025</i>	(2006.01)
	<i>A61P 35/00</i>	(2006.01)
(96)	14.02.2017	
(96)	17705842.7	
(73)	SANOFI, 75008 Paris, FR	
(72)	BOUABOULA, Monsif, Bridgewater, NJ 8807, US	
	BROLLO, Maurice, 75008 Paris, FR	
	CERTAL, Victor, 75008 Paris, FR	
	EL-AHMAD, Youssef, 75008 Paris, FR	
	FILOCHE-ROMMÉ, Bruno, 75008 Paris, FR	
	HALLEY, Frank, 75008 Paris, FR	
	MCCORT, Gary, 75008 Paris, FR	
	SCHIO, Laurent, 75008 Paris, FR	
	TABART, Michel, 75008 Paris, FR	
	TERRIER, Corinne, 75008 Paris, FR	
	THOMPSON, Fabienne, 75008 Paris, FR	
(54)	6,7-DIHYDRO-5H-BENZO[7]ANNULENOVÉ DERIVÁTY JAKO MODULÁTORY ESTROGENOVÝCH RECEPTORŮ	
(32)	16305174	
(31)	15.02.2016	
(33)	EP	
(86)	PCT/EP2017/053282	
(87)	WO 2017/140669	
(74)	Traplová Hakr Kubát, advokátní a patentová kancelář, Ing. Jan Kubát, patentový zástupce, Přístavní 24, Praha 7, 17000	
(97)	EP 3417178	
(47)	14.04.2021	
(97)	24.08.2017	
(51)	<i>F15B 13/02</i>	(2006.01)
	<i>F15B 15/14</i>	(2006.01)
	<i>F15B 15/20</i>	(2006.01)
(96)	01.02.2017	
(96)	17702621.8	
(73)	SMS Group GmbH, 40237 Düsseldorf, DE	
(72)	KLINGEN, Hermann-Josef, 47447 Moers, DE	
	MUSCHALIK, Uwe, 47239 Duisburg, DE	
	SIEMER, Ekhard, 97209 Veitshöchheim, DE	
	CLAASEN, Karl Herrmann, 47447 Moers, DE	
	GALA LOSADA, Valentin, 41065 Mönchengladbach, DE	
	WERSHOFEN-CROMBACH, Andreas, 41169 Mönchengladbach, DE	
(54)	Synchronní válec pro strojní celky s vytlačovacím lisem	
(32)	102016202357, 102016214767	
(31)	16.02.2016, 09.08.2016	
(33)	DE, DE	
(86)	PCT/EP2017/052135	
(87)	WO 2017/140499	
(74)	Všetečka Zelený Švorčík a partneři, advokátní a patentová kancelář, JUDr. Michal Havlík, Hálkova 1406/2, Praha 2, Nové Město, 12000	
(97)	EP 3418474	
(47)	28.04.2021	
(97)	26.12.2018	
(51)	<i>E04H 4/08</i>	(2006.01)
(96)	19.06.2017	
(96)	17176743.7	
(73)	DURECHAIN Sprl, 4800 Petit Rechain, BE	
(72)	HELGE, Hans-Heinz, 4800 Petit Rechain, BE	
(54)	Transparentní profil zastřešení bazénu	
(74)	PATENTSERVIS Praha a.s., Na Podkovce 281/10, Praha 4, Podolí, 14700	
(97)	EP 3421141	
(47)	07.04.2021	
(97)	31.08.2017	
(51)	<i>B05C 5/00</i>	(2006.01)
	<i>B01F 3/08</i>	(2006.01)
	<i>B01F 5/00</i>	(2006.01)
	<i>B01F 15/02</i>	(2006.01)
	<i>B01F 15/04</i>	(2006.01)
	<i>B01J 4/02</i>	(2006.01)
	<i>B05C 11/10</i>	(2006.01)
	<i>B05D 1/26</i>	(2006.01)
	<i>B01F 3/12</i>	(2006.01)

	<i>B01F 11/00</i>	(2006.01)
(96)	20.02.2017	
(96)	17756416.8	
(73)	Musashi Engineering, Inc., Mitaka-shi, Tokyo 181-0011, JP	
(72)	IKUSHIMA, Kazumasa, Mitaka-shi, Tokyo 181-0011, JP	
(54)	Vypouštěcí zařízení pro kapalný materiál obsahující pevné částice, způsob vypouštění a nanášecí zařízení	
(32)	2016033682	
(31)	24.02.2016	
(33)	JP	
(86)	PCT/JP2017/006090	
(87)	WO 2017/145978	
(74)	Rott, Růžička & Guttman a spol., Vyskočilova 1566, Praha 4, Michle, 14000	
(97)	EP 3423105	
(47)	05.05.2021	
(97)	08.09.2017	
(51)	<i>A61K 47/68</i>	(2017.01)
(96)	02.03.2017	
(96)	17711475.8	
(73)	Eisai R&D Management Co., Ltd., Tokyo 112-8088, JP	
(72)	ALBONE, Earl, F., Blue Bell PA 19422, US	
	CHENG, Xin, Wallingford PA 19086, US	
	CUSTAR, Daniel, W., North Andover MA 01845, US	
	FURUUCHI, Keiji, Wynnwood PA 19096, US	
	LI, Jing, Andover MA 01810, US	
	MAJUMDER, Utpal, Tewksbury, MA 01876, US	
	UENAKA, Toshimitsu, West Chester PA 19382, US	
(54)	Konjugáty protilátka-léčivo na bázi eribulinu a způsoby jejich použití	
(32)	201662302562 P	
(31)	02.03.2016	
(33)	US	
(86)	PCT/US2017/020529	
(87)	WO 2017/151979	
(74)	Traplová Hakr Kubát, advokátní a patentová kancelář, Ing. Jan Kubát, patentový zástupce, Přístavní 24, Praha 7, 17000	
(97)	EP 3423550	
(47)	21.04.2021	
(97)	08.09.2017	
(51)	<i>C10J 3/72</i>	(2006.01)
	<i>C10J 3/48</i>	(2006.01)
	<i>C10J 3/46</i>	(2006.01)
(96)	02.03.2017	
(96)	17760794.2	
(73)	Lummus Technology LLC, Bloomfield NJ 07003-3096, US	
(72)	WILLIAMS, Chancellor, L., Bloomfield NJ 07003-3096, US	
	TSANG, Albert, C., Bloomfield NJ 07003-3096, US	
	AMICK, Philip, Rodney, Bloomfield NJ 07003-3096, US	
	SHAH, Jayesh, Bloomfield NJ 07003-3096, US	
	MICHAUD, Paul, Edgar, Bloomfield NJ 07003-3096, US	
	LOKARE, Shrinivas, Bloomfield NJ 07003-3096, US	
(54)	Dvoustupňový zplyňovač a zplyňovací proces s flexibilitou surovin	
(32)	201662303628 P	
(31)	04.03.2016	
(33)	US	
(86)	PCT/US2017/020404	
(87)	WO 2017/151889	
(74)	Všetečka Zelený Švorčík a partneři, advokátní a patentová kancelář, JUDr. Michal Havlík, Hálkova 1406/2, Praha 2, Nové Město, 12000	
(97)	EP 3424676	
(47)	14.04.2021	
(97)	09.01.2019	
(51)	<i>B29C 45/27</i>	(2006.01)
	<i>B29C 45/26</i>	(2006.01)
	B29L 31/56	(2006.01)
(96)	01.06.2016	
(96)	18185884.6	
(73)	Husky Injection Molding Systems Ltd., Bolton, Ontario L7E 5S5, CA	
(72)	Mai, Arnold Heinz, 54666 Irrel, DE	
(54)	Zařízení pro vstříkovací lisování	
(32)	201562189827 P	
(31)	08.07.2015	
(33)	US	

- (74) Rott, Růžička & Guttman a spol., Vyskočilova 1566, Praha 4, Michle, 14000
-
- (97) **EP 3429352**
(47) 05.05.2021
(97) 21.09.2017
(51) **C07C 231/12** (2006.01)
C07C 233/15 (2006.01)
C07C 233/24 (2006.01)
C07C 209/62 (2006.01)
C07C 211/60 (2006.01)
C07C 209/70 (2006.01)
A01N 37/24 (2006.01)
(96) 15.03.2017
(96) 17767401.7
(73) FMC Corporation, Philadelphia, PA 19104, US
(72) SWAMY, Narayana, Bangalore 560 094, IN
DEVARAJAN, Chokalingam, Bangalore 560 086, IN
DATAR, Ravindra Vitthal, Bangalore 560 064, IN
(54) **Způsob pro konverzi S-enantiomeru na jeho racemickou formu**
(32) 201662309573 P
(31) 17.03.2016
(33) US
(86) PCT/US2017/022441
(87) WO 2017/160933
(74) Traplová Hakr Kubát, advokátní a patentová kancelář, Ing. Jan Kubát, patentový zástupce, Přístavní 24, Praha 7, 17000
-
- (97) **EP 3432899**
(47) 28.04.2021
(97) 28.09.2017
(51) **A61K 35/745** (2015.01)
A61K 35/747 (2015.01)
A23L 33/135 (2016.01)
A61P 17/06 (2006.01)
(96) 21.03.2017
(96) 17722689.1
(73) Bionou Research, S.L., 03530 Sant Joan d'Alacant (Alicante), ES
Biopolis, S.L., 46980 Paterna (Valencia), ES
(72) NAVARRO LÓPEZ, Vicente Manuel, 03430 Onil (Alicante), ES
RAMÍREZ BOSCA, Ana Adela, 03009 Alicante, ES
PÉREZ ORQUÍN, José Manuel, 03801 Alcoy (Alicante), ES
RAMÓN VIDAL, Daniel, 46183 La Eliana (Valencia), ES
GENOVÉS MARTÍNEZ, Salvador, 46960 Aldaia (Valencia), ES
CHENOLL CUADROS, María Empar, 46185 La Pobla de Vallbona (Valencia), ES
CODONER CORTÉS, Francisco Manuel, 46470 Catarroja (Valencia), ES
(54) **Použití probiotik pro léčbu a/nebo prevenci psoriázy**
(32) 16382122
(31) 21.03.2016
(33) EP
(86) PCT/EP2017/056719
(87) WO 2017/162683
(74) PatentEnter s.r.o., Koliště 1965/13a, Brno, Černá Pole, 60200
-
- (97) **EP 3433097**
(47) 05.05.2021
(97) 28.09.2017
(51) **B32B 7/12** (2006.01)
B32B 21/13 (2006.01)
B32B 27/42 (2006.01)
(96) 24.03.2017
(96) 17726340.7
(73) Metsäliitto Osuuskunta, 02100 Espoo, FI
(72) SOKKA, Kasper, 44200 Suolahti, FI
(54) **Způsob výroby a získání produktu z dřevěné dýhy**
(32) 20165249
(31) 24.03.2016
(33) FI
(86) PCT/FI2017/050209
(87) WO 2017/162926
(74) Všetečka Zelený Švorčík a partneři, advokátní a patentová kancelář, JUDr. Michal Havlík, Hálkova 1406/2, Praha 2, Nové Město, 12000
-
- (97) **EP 3441370**
(47) 14.04.2021

- (97) 02.11.2017
(51) **C03B 5/03** (2006.01)
C03B 5/235 (2006.01)
C03B 5/193 (2006.01)
C03B 5/16 (2006.01)
(96) 24.08.2016
(96) 16900080.9
(73) Jushi Group Co., Ltd., Tongxiang, Zhejiang 314500, CN
(72) ZHANG, Yuqiang, Tongxiang Zhejiang 314500, CN
CAO, Guorong, Tongxiang Zhejiang 314500, CN
FANG, Changying, Tongxiang Zhejiang 314500, CN
YU, Lifeng, Tongxiang Zhejiang 314500, CN
SHEN, Peijun, Tongxiang Zhejiang 314500, CN
ZHAO, Xianliang, Tongxiang Zhejiang 314500, CN
YAN, Yucang, Tongxiang Zhejiang 314500, CN
WENG, Xiaodong, Tongxiang Zhejiang 314500, CN
(54) **Sklářská vanová pec s vysokým tavicím výkonem**
(32) 201610272378
(31) 27.04.2016
(33) CN
(86) PCT/CN2016/096473
(87) WO 2017/185571
(74) Všetečka Zelený Švorčík a partneři, advokátní a patentová kancelář, JUDr. Michal Havlík, Hálkova 1406/2, Praha 2, Nové Město, 12000
-
- (97) **EP 3444335**
(47) 14.04.2021
(97) 20.02.2019
(51) **C12N 7/02** (2006.01)
(96) 16.06.2010
(96) 18184138.8
(73) Genzyme Corporation, Cambridge, MA 02142, US
(72) SHELDON, Paulene McLean Quigley, Seattle, WA 98102, US
GAGNON, Peter S., 5270 Ajdovscina, SI
NICHOLS, Gina, Everett, WA 98208, US
THORNE, Barbara A., Sammamish, WA 98075, US
(54) **Zlepšené způsoby purifikace rekombinantních vektorů rAAV**
(32) 187601 P
(31) 16.06.2009
(33) US
(74) Traplová Hakr Kubát, advokátní a patentová kancelář, Ing. Jan Kubát, patentový zástupce, Přístavní 24, Praha 7, 17000
-
- (97) **EP 3445932**
(47) 28.04.2021
(97) 26.10.2017
(51) **E05B 77/08** (2014.01)
E05B 83/24 (2014.01)
(96) 22.03.2017
(96) 17722654.5
(73) Kiekert AG, 42579 Heiligenhaus, DE
(72) SCHIFFER, Holger, 40668 Meerbusch, DE
(54) **Zavírací zařízení pro kapotu motoru motorového vozidla**
(32) 102016107129
(31) 18.04.2016
(33) DE
(86) PCT/DE2017/100231
(87) WO 2017/182022
(74) Rott, Růžička & Guttman a spol., Vyskočilova 1566, Praha 4, Michle, 14000
-
- (97) **EP 3445933**
(47) 28.04.2021
(97) 26.10.2017
(51) **E05B 81/20** (2014.01)
E05B 81/06 (2014.01)
(96) 22.03.2017
(96) 17718472.8
(73) Kiekert AG, 42579 Heiligenhaus, DE
(72) WEICHSEL, Ulrich, 47249 Duisburg, DE
(54) **Uzavírací mechanismus pro motorová vozidla**
(32) 102016107507
(31) 22.04.2016
(33) DE

(86) PCT/DE2017/100232
(87) WO 2017/182023
(74) Rott, Růžička & Guttman a spol., Vyskočilova 1566, Praha 4, Michle, 14000

(97) **EP 3448180**
(47) 19.05.2021
(97) 11.01.2018
(51) *A24C 5/00* (2020.01)
A24C 5/47 (2006.01)
A24C 5/56 (2006.01)
A24D 1/02 (2006.01)
A24D 3/04 (2006.01)
(96) 30.06.2017
(96) 17732961.2
(73) JT International SA, 1202 Geneva, CH
(72) ONO, Hiroyoshi, Tokyo 130-8603, JP
(54) **Kuřácký výrobek a způsob jeho výroby**
(32) 16178496
(31) 07.07.2016
(33) EP
(86) PCT/EP2017/066309
(87) WO 2018/007257
(74) Traplová Hakr Kubát, advokátní a patentová kancelář, Ing. Jan Kubát, patentový zástupce, Přístavní 24, Praha 7, 17000

(97) **EP 3448739**
(47) 28.04.2021
(97) 14.09.2017
(51) *B62B 3/14* (2006.01)
B62B 5/06 (2006.01)
(96) 02.03.2017
(96) 17716770.7
(73) Eberlein, Martin, 1124 Sofia, BG
(72) Eberlein, Martin, 1124 Sofia, BG
(54) **Ručně pohyblivé transportní zařízení**
(32) 202016001594 U
(31) 10.03.2016
(33) DE
(86) PCT/DE2017/000055
(87) WO 2017/152893
(74) Traplová Hakr Kubát, advokátní a patentová kancelář, Ing. Jan Kubát, patentový zástupce, Přístavní 24, Praha 7, 17000

(97) **EP 3449030**
(47) 02.06.2021
(97) 02.11.2017
(51) *C23C 2/00* (2006.01)
C23C 2/06 (2006.01)
C23C 2/12 (2006.01)
C23C 2/20 (2006.01)
C23C 2/40 (2006.01)
B32B 15/01 (2006.01)
C22C 18/04 (2006.01)
C22C 21/02 (2006.01)
C22C 21/10 (2006.01)
(96) 26.04.2017
(96) 17719929.6
(73) Arcelormittal, 1160 Luxembourg, LU
(72) SAINT-RAYMOND, Hubert, 57000 Metz, FR
VEG, José, 60870 Brenouille, FR
DAUCHELLE, Didier, 60100 Creil, FR
(54) **Zařízení pro kontinuální pokovování kovového pásu ponorem a související způsob**
(32) PCT/IB2016/052358
(31) 26.04.2016
(33) IB
(86) PCT/IB2017/052413
(87) WO 2017/187364
(74) A. Holas & partner, Patentová a známková kancelář, Ing. Mgr. Hana Holasová, Křižová 105/4, Brno, Staré Brno, 60300

(97) **EP 3449998**
(47) 26.05.2021
(97) 02.11.2017
(51) *B01J 20/04* (2006.01)

B01D 53/28 (2006.01)
B01J 20/28 (2006.01)
B32B 5/02 (2006.01)
B32B 27/18 (2006.01)
B32B 27/30 (2006.01)
C08J 5/18 (2006.01)
C08K 3/22 (2006.01)
C08L 27/12 (2006.01)
H01L 23/02 (2006.01)
H01L 23/26 (2006.01)
B01D 53/26 (2006.01)
B01J 20/30 (2006.01)
B01J 20/02 (2006.01)
C08K 9/04 (2006.01)
H01L 51/52 (2006.01)
B32B 3/06 (2006.01)
B32B 3/26 (2006.01)
B32B 7/06 (2019.01)
B32B 7/12 (2006.01)

(96) 28.04.2017
(96) 17789710.5
(73) Dynic Corporation, Kyoto-shi, Kyoto 615-0812, JP
(72) OSE, Nobuo, Inugami-gun Shiga 522-0341, JP
OHYAMA, Kaneto, Inugami-gun Shiga 522-0341, JP
(54) **Fólie pro absorpci vlhkosti**
(32) 2016091885
(31) 28.04.2016
(33) JP
(86) PCT/JP2017/016913
(87) WO 2017/188429
(74) PATENTSERVIS Praha a.s., Na Podkovce 281/10, Praha 4, Podolí, 14700

(97) **EP 3456330**
(47) 19.05.2021
(97) 20.03.2019
(51) *A61K 31/573* (2006.01)
C07J 5/00 (2006.01)
A61P 35/00 (2006.01)
A61P 5/46 (2006.01)
A61P 35/04 (2006.01)
A61P 43/00 (2006.01)

(96) 07.10.2015
(96) 18198653.0
(73) Cosmo Technologies Ltd, Dublin 2, IE
(72) Gerloni, Mara, San Diego, CA 92117, US
(54) **Kortexolon 17alfa-valerát pro použití v léčbě nádorů**
(32) 14188063
(31) 08.10.2014
(33) EP
(74) PatentEnter s.r.o., Koliště 1965/13a, Brno, Černá Pole, 60200

(97) **EP 3457875**
(47) 14.04.2021
(97) 23.11.2017
(51) *A24D 3/04* (2006.01)
A24F 1/12 (2006.01)
A24D 1/02 (2006.01)

(96) 19.05.2017
(96) 17728784.4
(73) Nicoventures Trading Limited, London WC2R 3LA, GB
(72) ENGLAND, Will, London WC2R 3LA, GB
WOODMAN, Tom, London WC2R 3LA, GB
PHILLIPS, Jeremy, Southampton SO15 8TL, GB
GOMEZ, Pablo Javier Ballesteros, London WC2R 3LA, GB
(54) **Výrobek k použití v zařízení pro zahřívání kouřitelného materiálu**
(32) 201608931
(31) 20.05.2016
(33) GB
(86) PCT/EP2017/062147
(87) WO 2017/198838
(74) Traplová Hakr Kubát, advokátní a patentová kancelář, Ing. Jan Kubát, patentový zástupce, Přístavní 24, Praha 7, 17000

(97) **EP 3458469**
(47) 14.04.2021
(97) 23.11.2017

(51) <i>C07J 71/00</i>	(2006.01)	(96) 30.04.2018	
<i>C07J 9/00</i>	(2006.01)	(96) 18170206.9	
<i>C07J 17/00</i>	(2006.01)	(73) Buss AG, 4133 Pratteln, CH	
<i>C07J 33/00</i>	(2006.01)	(72) SCHÖTZAU, Martin, 4302 Augst, CH	
<i>C07J 41/00</i>	(2006.01)	WALTER, Wolfgang, 73434 Aalen, DE	
<i>C07J 43/00</i>	(2006.01)	(54) Asymetrická dvoukřídlá šneková hřídel pro míchací a hnětací stroj	
<i>C07J 51/00</i>	(2006.01)	(32) 17196908, 18152448	
<i>C07J 13/00</i>	(2006.01)	(31) 17.10.2017, 19.01.2018	
<i>C07J 21/00</i>	(2006.01)	(33) EP, EP	
<i>C07J 31/00</i>	(2006.01)	(74) PATENTSERVIS Praha a.s., Na Podkovce 281/10, Praha 4, Podolí, 14700	
<i>A61P 1/16</i>	(2006.01)		
(96) 18.05.2017		(97) EP 3475303	
(96) 17725740.9		(47) 14.04.2021	
(73) NYP UK Limited, Bristol, BS2 0ZX, GB		(97) 04.01.2018	
(72) WEYMOUTH-WILSON, Alexander Charles, Reading Berkshire RG6 6BZ, GB		(51) <i>C07K 16/28</i>	(2006.01)
KOMSTA, Zofia, Reading Berkshire RG6 6BZ, GB		<i>A61K 39/395</i>	(2006.01)
WALLIS, Laura, Reading Berkshire RG6 6BZ, GB		<i>A61P 35/00</i>	(2006.01)
EVANS, Timothy, Reading Berkshire RG6 6BZ, GB		(96) 27.06.2017	
DAVIES, Ieuan, Reading Berkshire RG6 6BZ, GB		(96) 17735440.4	
OTTER, Carl, Reading Berkshire RG6 6BZ, GB		(73) MorphoSys AG, 82152 Planegg, DE	
BATCHELOR, Rhys, Reading Berkshire RG6 6BZ, GB		(72) GARIDEL, Patrick, 55216 Ingelheim am Rhein, DE	
(54) Meziprodukty pro syntézu derivátů žlučových kyselin, zejména obeticholové kyseliny		LANGER, Andreas, 55216 Ingelheim am Rhein, DE	
(32) 201608777		HESSELING, Martin, 88400 Biberach, DE	
(31) 18.05.2016		WEINFURTNER, Daniel, 82152 Planegg, DE	
(33) GB		BROCKS, Bodo, 82152 Planegg, DE	
(86) PCT/GB2017/051385		(54) Formulace anti-CD19 protilátky	
(87) WO 2017/199033		(32) 16176322	
(74) Čermák a spol., JUDr. Karel Čermák Ph.D., LL.M., Elišky Peškové 735/15, Praha 5, Smíchov, 15000		(31) 27.06.2016	
		(33) EP	
		(86) PCT/EP2017/065819	
		(87) WO 2018/002031	
		(74) Všeťečka Zelený Švorčík a partneři, advokátní a patentová kancelář, JUDr. Michal Havlík, Hálkova 1406/2, Praha 2, Nové Město, 12000	
(97) EP 3466593			
(47) 05.05.2021			
(97) 10.04.2019		(97) EP 3477167	
(51) <i>B23K 10/00</i>	(2006.01)	(47) 09.06.2021	
<i>B23K 26/08</i>	(2014.01)	(97) 04.01.2018	
<i>B23K 26/38</i>	(2014.01)	(51) <i>F16K 11/10</i>	(2006.01)
(96) 27.09.2018		<i>F01P 7/14</i>	(2006.01)
(96) 18197320.7		<i>F01P 7/16</i>	(2006.01)
(73) Dallan S.p.A., 31033 Castelfranco Veneto (Treviso), IT		<i>F16J 15/44</i>	(2006.01)
(72) DALLAN, Andrea, I-31033 Castelfranco Veneto, TREVISO, IT		<i>F16K 41/02</i>	(2006.01)
(54) Zařízení a způsob pro laserové nebo plasmové řezání kusů z laminárního materiálu navinutého na cívice		(96) 12.04.2017	
(32) 201700111570		(96) 17818890.0	
(31) 05.10.2017		(73) Schaeffler Technologies AG & Co. KG, 91074 Herzogenaurach, DE	
(33) IT		(72) ZHOU, Huilan, Taicang Jiangsu 215400, CN	
(74) Všeťečka Zelený Švorčík a partneři, advokátní a patentová kancelář, JUDr. Michal Havlík, Hálkova 1406/2, Praha 2, Nové Město, 12000		GROSSKOPF, Uli, Adelsdorf 91325, DE	
		(54) Modul teplotního řízení	
		(32) 201610479998	
		(31) 27.06.2016	
		(33) CN	
		(86) PCT/CN2017/080214	
		(87) WO 2018/000893	
		(74) ZIVKO MIJATOVIĆ & PARTNERS s.r.o., Jugoslávských partyzánů 639/26, Praha 6, Bubeneč, 16000	
(97) EP 3469445			
(47) 31.03.2021			
(97) 21.12.2017		(97) EP 3477172	
(51) <i>G05F 1/67</i>	(2006.01)	(47) 28.04.2021	
<i>H01L 35/28</i>	(2006.01)	(97) 01.05.2019	
(96) 14.06.2017		(51) <i>F16K 31/06</i>	(2006.01)
(96) 17812888.0		<i>F16K 31/08</i>	(2006.01)
(73) Ariel Scientific Innovations Ltd., 4070000 Ariel, IL		(96) 24.10.2018	
(72) LINEYKIN, Simon, 8471026 Beer-Sheva, IL		(96) 18202410.9	
KUPERMAN, Alon, 7767628 Ashdod, IL		(73) MAC Valves, Inc., Wixom, Michigan 48393, US	
(54) Termoelektrický generátor		(72) JAMISON, Michael, Fenton, MI Michigan 48430, US	
(32) 201662349738 P		JANSSEN, Eric P., Howell, MI Michigan 48393, US	
(31) 14.06.2016		WILLIAMS, Kevin C., Wixom, MI Michigan 48393, US	
(33) US		(54) Bistabilní pneumatický řídicí ventil	
(86) PCT/IL2017/050661		(32) 201762576257 P, 201816164907	
(87) WO 2017/216797		(31) 24.10.2017, 19.10.2018	
(74) INPARTNERS GROUP, Ing. Dušan Kendereški, Tuřanka 1519/115a, Brno, Slatina, 62700		(33) US, US	
		(74) Rott, Růžička & Guttman a spol., Vyskočilova 1566, Praha 4, Michle, 14000	
(97) EP 3473396			
(47) 16.06.2021			
(97) 24.04.2019		(97) EP 3478679	
(51) <i>B29B 7/42</i>	(2006.01)	(47) 21.04.2021	
<i>B29C 48/45</i>	(2019.01)		
<i>B29C 48/565</i>	(2019.01)		
<i>B29C 48/685</i>	(2019.01)		

- (97) 04.01.2018
(51) **C07D 471/04** (2006.01)
A61K 31/437 (2006.01)
A61P 25/00 (2006.01)
A61P 25/16 (2006.01)
A61P 25/18 (2006.01)
A61P 25/28 (2006.01)
- (96) 15.06.2017
(96) 17733044.6
(73) Pfizer Inc., New York, NY 10017, US
(72) MCALLISTER, Laura Ann, Arlington, MA 02474, US
LACHAPPELLE, Erik Alphie, Uncasville, CT 06382, US
GILBERT, Adam Matthew, Guilford, CT 06437, US
ZHANG, Lei, Auburndale, MA 02466, US
BUTLER, Christopher Ryan, Canton, MA 02021, US
BECK, Elizabeth Mary, Oxford Oxfordshire OX2 0BN, GB
BRODNEY, Michael Aaron, Newton, MA 02461, US
BROWN, Matthew Frank, Stonington, CT 06378, US
- (54) **5,7-dihydro-pyrrolo-pyridinové deriváty pro léčbu neurodegenerativních chorob**
(32) 201662357624 P, 201662372421 P
(31) 01.07.2016, 09.08.2016
(33) US, US
(86) PCT/IB2017/053565
(87) WO 2018/002760
(74) Čermák a spol., JUDr. Karel Čermák Ph.D., LL.M., Elišky Peškové
735/15, Praha 5, Smíchov, 15000
-
- (97) **EP 3480215**
(47) 23.06.2021
(97) 08.05.2019
(51) **C07K 16/28** (2006.01)
CI2N 15/63 (2006.01)
A61K 39/395 (2006.01)
A61P 35/00 (2006.01)
C07K 16/32 (2006.01)
A61K 47/68 (2017.01)
- (96) 18.11.2014
(96) 18204950.2
(73) RemeGen Co., Ltd., Yantai, Shandong 264006, CN
(72) FANG, Jianmin, Yantai, Shandong 264006, CN
HUANG, Changjiang, Yantai, Shandong 264006, CN
JIANG, Jing, Yantai, Shandong 264006, CN
YAO, Xuejing, Yantai, Shandong 264006, CN
LI, Hongwen, Yantai, Shandong 264006, CN
XU, Qiaoyu, Yantai, Shandong 264006, CN
LI, Zhuanglin, Yantai, Shandong 264006, CN
- (54) **Protilátka anti-HER2 a její konjugát**
(32) 201310586326
(31) 19.11.2013
(33) CN
(74) Traplová Hakr Kubát, advokátní a patentová kancelář, Ing. Jan Kubát,
patentový zástupce, Přístavní 24, Praha 7, 17000
-
- (97) **EP 3480307**
(47) 23.06.2021
(97) 07.12.2017
(51) **CI2N 15/09** (2006.01)
A61K 35/768 (2015.01)
A61P 35/00 (2006.01)
A61P 35/02 (2006.01)
A61P 37/04 (2006.01)
CI2N 7/01 (2006.01)
- (96) 29.05.2017
(96) 17806608.0
(73) Astellas Pharma Inc., Chuo-ku Tokyo 103-8411, JP
National University Corporation Tottori University, Tottori-shi Tottori
680-8550, JP
(72) NAKAO, Shinsuke, Tokyo 103-8411, JP
KAWASE, Tatsuya, Tokyo 103-8411, JP
NAKAMURA, Takafumi, Yonago-shi Tottori 683-8503, JP
- (54) **Nový geneticky modifikovaný virus vakcinie**
(32) 2016107481
(31) 30.05.2016
(33) JP
-
- (86) PCT/JP2017/019921
(87) WO 2017/209053
(74) Všecka Zelený Švorčík a partneři, advokátní a patentová kancelář, JUDr.
Michal Havlík, Hájkova 1406/2, Praha 2, Nové Město, 12000
-
- (97) **EP 3483115**
(47) 31.03.2021
(97) 11.01.2018
(51) **B67D 7/04** (2010.01)
(96) 06.07.2016
(96) 16908080.1
(73) Fuel Management Technologies, S.L., 08021 Barcelona, ES
(72) VILADOT GENÉ, Ricard, 08021 Barcelona, ES
(54) **Systém pro zpětné získávání a použití par z paliv**
(86) PCT/ES2016/070506
(87) WO 2018/007653
(74) Traplová Hakr Kubát, advokátní a patentová kancelář, Ing. Jan Kubát,
patentový zástupce, Přístavní 24, Praha 7, 17000
-
- (97) **EP 3483183**
(47) 21.04.2021
(97) 15.05.2019
(51) **C07K 16/30** (2006.01)
G01N 33/53 (2006.01)
G01N 33/532 (2006.01)
- (96) 03.03.2003
(96) 18211762.2
(73) Immunomedics, Inc., Morris Plains, NJ 07950, US
(72) Govindan, Serengulam, V., Morris Plains, NJ 07950, US
Goldenberg, David M., Morris Plains, NJ 07950, US
Qu, Zhengxing, Morris Plains, NJ 07950, US
Hansen, Hans J., Morris Plains, NJ 07950, US
- (54) **Imunokonjugát obsahující humanizované RS7 protilátky**
(32) 36022902 P
(31) 01.03.2002
(33) US
(74) Všecka Zelený Švorčík a partneři, advokátní a patentová kancelář, JUDr.
Michal Havlík, Hájkova 1406/2, Praha 2, Nové Město, 12000
-
- (97) **EP 3483692**
(47) 28.04.2021
(97) 15.05.2019
(51) **G05D 16/06** (2006.01)
F16K 11/076 (2006.01)
F24F 11/80 (2018.01)
- (96) 14.11.2017
(96) 17201515.8
(73) FRESE A/S, 4200 Slagelse, DK
(72) RASMUSSEN, Christian Bo, 5230 Odense M, DK
(54) **Řídicí ventil diferenčního tlaku**
(74) Traplová Hakr Kubát, advokátní a patentová kancelář, Ing. Jan Kubát,
patentový zástupce, Přístavní 24, Praha 7, 17000
-
- (97) **EP 3486245**
(47) 28.04.2021
(97) 22.05.2019
(51) **C07D 487/04** (2006.01)
A61K 31/495 (2006.01)
A61P 35/00 (2006.01)
C07D 453/02 (2006.01)
C07D 471/08 (2006.01)
C07D 491/107 (2006.01)
C07D 498/04 (2006.01)
C07D 498/10 (2006.01)
- (96) 06.12.2013
(96) 18212042.8
(73) Vertex Pharmaceuticals Incorporated, Boston, MA 02210, US
(72) AHMAD, Nadia, Abingdon, Oxfordshire OX14 4RW, GB
BOYALL, Dean, Abingdon, Oxfordshire OX14 4RW, GB
CHARRIER, Jean-Damien, Abingdon, Oxfordshire OX14 4RW, GB
DAVIS, Chris, Abingdon, Oxfordshire OX14 4RW, GB
DAVIS, Rebecca, Abingdon, Oxfordshire OX14 4RW, GB
DURRANT, Steven, Abingdon, Oxfordshire OX14 4RW, GB
ETXEBARRIA I JARDI, Gorka, Abingdon, Oxfordshire OX14 4RW, GB
FRAYSSE, Damien, Abingdon, Oxfordshire OX14 4RW, GB
JIMENEZ, Juan-Miguel, Abingdon, Oxfordshire OX14 4RW, GB

(96)	KAY, David, Abingdon, Oxfordshire OX14 4RW, GB	(96)	18.08.2017	
(96)	KNEGTEL, Ronald, Abingdon, Oxfordshire OX14 4RW, GB	(96)	17758835.7	
(73)	MIDDELTON, Donald, Abingdon, Oxfordshire OX14 4RW, GB	(73)	VDX Germany GmbH, 42115 Wuppertal, DE	
(72)	ODONNELL, Michael, Abingdon, Oxfordshire OX14 4RW, GB	(72)	WAGENKNECHT, Markus, 17498 Dersekow, DE	
(54)	PANESAR, Maninder, Abingdon, Oxfordshire OX14 4RW, GB	(54)	Větrná elektrárna s vertikálním rotorem a konstrukcí vstupních ploch	
(32)	PIERARD, Francoise, Abingdon, Oxfordshire OX14 4RW, GB	(32)	202016104589 U	
(31)	PINDER, Joanne, Abingdon, Oxfordshire OX14 4RW, GB	(31)	22.08.2016	
(33)	SHAW, David, Abingdon, Oxfordshire OX14 4RW, GB	(33)	DE	
(86)	STORCK, Pierre-Henri, Abingdon, Oxfordshire OX14 4RW, GB	(86)	PCT/EP2017/070952	
(87)	STUDLEY, John, Abingdon, Oxfordshire OX14 4RW, GB	(87)	WO 2018/036926	
(74)	TWIN, Heather, Abingdon, Oxfordshire OX14 4RW, GB	(74)	Rott, Růžička & Guttmann a spol., Vyskočilova 1566, Praha 4, Michle, 14000	
(54)	2-amino-n-(piperidin-1-yl-pyridin-3-yl)pyrazolo[1,5-alfa]pyrimidin-3-karboxamid jako inhibitor atr kinázy			
(32)	201261734726 P, 201361787568 P, 201361868132 P	(97)	EP 3506956	
(31)	07.12.2012, 15.03.2013, 21.08.2013	(47)	31.03.2021	
(33)	US, US, US	(97)	08.03.2018	
(74)	Rott, Růžička & Guttmann a spol., Vyskočilova 1566, Praha 4, Michle, 14000	(51)	<i>A61M 1/00</i> (2006.01)	
			<i>A61M 27/00</i> (2006.01)	
			<i>A61B 17/00</i> (2006.01)	
(97)	EP 3490755	(96)	15.08.2017	
(47)	07.04.2021	(96)	17752126.7	
(97)	15.02.2018	(73)	B. Braun Surgical, S.A., 08191 Rubi (Barcelona), ES	
(51)	B25B 27/14 (2006.01)	(72)	KLEFISCH, Patricia, 08191 Rubi, ES	
(96)	14.07.2017		ROSALES PARRAL, Ivan, 08191 Rubi, ES	
(96)	17739992.0		TURON DOLS, Pau, 08191 Rubi, ES	
(73)	Böllhoff Verbindungstechnik GmbH, 33649 Bielefeld, DE		GRANDES VILACLARA, Maria Eugenia, 08191 Rubi, ES	
(72)	MARXKORS, Andreas, 33161 Hövelhof, DE		SANCHEZ GARRIDO, Ricardo, 08191 Rubi, ES	
(54)	Nástroj pro montáž nebo demontáž drátové závitové vložky	(54)	Lékařský přístroj, zejména na léčení píštělí	
(32)	102016114824	(32)	16186543	
(31)	10.08.2016	(31)	31.08.2016	
(33)	DE	(33)	EP	
(86)	PCT/EP2017/067905	(86)	PCT/EP2017/070649	
(87)	WO 2018/028939	(87)	WO 2018/041624	
(74)	Všetečka Zelený Švorčík a partneři, advokátní a patentová kancelář, JUDr. Otakar Švorčík, Hálkova 1406/2, Praha 2, Nové Město, 12000	(74)	Čermák a spol., JUDr. Karel Čermák Ph.D., LL.M., Elišky Peškové 735/15, Praha 5, Smíchov, 15000	
(97)	EP 3492655	(97)	EP 3507095	
(47)	14.04.2021	(47)	09.12.2020	
(97)	05.06.2019	(97)	08.03.2018	
(51)	E01C 19/23 (2006.01)	(51)	B41F 15/08 (2006.01)	
(96)	27.11.2018		B41F 15/30 (2006.01)	
(96)	18000923.5		B41F 15/32 (2006.01)	
(73)	BOMAG GmbH, 56154 Boppard, DE		B41F 17/00 (2006.01)	
(72)	LAUGWITZ, Niels, 56154 Boppard, DE		B41F 17/08 (2006.01)	
(54)	Pneumatikový válec k zhutňování země a způsob řízení postřikovacího zařízení pneumatikového válce	(96)	11.08.2017	
(32)	102017011146	(96)	17754674.4	
(31)	01.12.2017	(73)	Koenig & Bauer Kammann GmbH, 32584 Löhne, DE	
(33)	DE	(72)	JERETZKY, Gerald, 32609 Hüllhorst, DE	
(74)	Patentová kancelář Ing. M. Buršík, Ing. Milan Buršík, Plzeňská 1924/220, Praha 5, Smíchov, 15000		STEFFEN, Volker, 32051 Herford, DE	
		(54)	Zpracovatelský stroj s více zpracovatelskými stanicemi pro zpracování těles	
(97)	EP 3496531	(32)	102016216514, 102016217376	
(47)	07.04.2021	(31)	01.09.2016, 13.09.2016	
(97)	15.02.2018	(33)	DE, DE	
(51)	A01K 67/033 (2006.01)	(86)	PCT/EP2017/070443	
(96)	07.08.2017	(87)	WO 2018/041604	
(96)	17772462.2	(74)	Čermák a spol., JUDr. Karel Čermák Ph.D., LL.M., advokát, Elišky Peškové 735/15, Praha 5, Smíchov, 15000	
(73)	HiProMine S.A., 62-023 Robakowo, PL			
(72)	URBANSKI, Jakub, 04-311 Warszawa, PL	(97)	EP 3508265	
	JÓZEFLIAK, Damian, 60-479 Poznan, PL	(47)	21.04.2021	
	MAZURKIEWICZ, Jan, 60-080 Sady, PL	(97)	10.07.2019	
(54)	Technologická linka pro chov nebo produkci hmyzu, modulární systém takových technologických linek, způsob a jejich použití	(51)	B01D 39/16 (2006.01)	
(32)	41824416	(96)	03.01.2019	
(31)	09.08.2016	(96)	19150258.2	
(33)	PL	(73)	Nxtnano, LLC, Lenaxa KS 66215, US	
(86)	PCT/IB2017/054828	(72)	BURKHOLDER, Phillip Ross, Tulsa, OK 74104, US	
(87)	WO 2018/029597		SMITHIES, Alan, Overland Park, KS 66213, US	
(74)	Hák Janeček & Švestka, Patentová a známková kancelář, Ing. Pavel Janeček, U průhonu 827/5, Praha 7, Holešovice, 17000		MCDOWELL, Andrew Albert Lander, Bucyrus, KS 66013, US	
		(54)	Nánovlákněné médium s graduální hustotou a způsob jeho výroby	
(97)	EP 3500750	(32)	201862613626 P, 201916238074	
(47)	05.05.2021	(31)	04.01.2018, 02.01.2019	
(97)	01.03.2018	(33)	US, US	
(51)	F03D 3/04 (2006.01)	(74)	PatentEnter s.r.o., Koliště 1965/13a, Brno, Černá Pole, 60200	

- (97) **EP 3512835**
(47) 09.06.2021
(97) 22.03.2018
(51) **C07D 303/32** (2006.01)
A61K 31/5377 (2006.01)
C07C 53/18 (2006.01)
(96) 13.09.2017
(96) 17787619.0
(73) Fresenius Kabi Oncology Limited, New Delhi 110 066, IN
(72) CABRI, Walter, 20060 Milano, IT
LAHIRI, Saswata, Gurugram 122001 Haryana, IN
SINGH, Govind, Gurugram 122001 Haryana, IN
SOKHI, Sarbjot Singh, Gurugram 122001 Haryana, IN
PANDEY, Maneesh Kumar, Gurugram 122001 Haryana, IN
TIWARI, Raj Narayan, Gurugram 122001 Haryana, IN
SHUKLA, Sonu Prasad, Gurugram 122001 Haryana, IN
(54) **Způsob pro purifikaci meziprojektu karfilzomibu**
(32) 201611031297
(31) 14.09.2016
(33) IN
(86) PCT/IB2017/055517
(87) WO 2018/051237
(74) PatentEnter s.r.o., Koliště 1965/13a, Brno, Černá Pole, 60200
-
- (97) **EP 3514198**
(47) 09.06.2021
(97) 24.07.2019
(51) **C08J 5/04** (2006.01)
(96) 11.01.2019
(96) 19151414.0
(73) LANXESS Deutschland GmbH, 50569 Köln, DE
(72) JOACHIMI, Detlev, 47800 Krefeld, DE
LINDER, Thomas, 51067 Köln, DE
THEILER, Stefan, 41470 Neuss, DE
KÜBLER, Michael, 74199 Untergruppenbach, DE
BRANDT, Marcel, 51377 Leverkusen, DE
(54) **Skleněná vlákna HR ve vibračních součástech**
(32) 18151577
(31) 15.01.2018
(33) EP
(74) Traplová Hakr Kubát, advokátní a patentová kancelář, Ing. Jan Kubát, patentový zástupce, Přístavní 24, Praha 7, 17000
-
- (97) **EP 3515418**
(47) 14.04.2021
(97) 29.03.2018
(51) **A61K 31/4985** (2006.01)
A61K 31/00 (2006.01)
A61P 35/00 (2006.01)
G01N 33/48 (2006.01)
C07K 16/28 (2006.01)
A61K 31/5377 (2006.01)
A61K 31/53 (2006.01)
A61K 31/4745 (2006.01)
A61K 31/47 (2006.01)
A61K 31/4545 (2006.01)
G01N 33/574 (2006.01)
C12Q 1/6886 (2018.01)
(96) 21.09.2017
(96) 17777211.8
(73) AstraZeneca AB, 151 85 Södertälje, SE
(72) FRIGAULT, Melanie Mae, Waltham, MA 02451, US
(54) **Použití inhibitorů c-Met k léčbě rakovin zahrnujících mutace MET**
(32) 201616116
(31) 22.09.2016
(33) GB
(86) PCT/EP2017/073894
(87) WO 2018/055029
(74) Traplová Hakr Kubát, advokátní a patentová kancelář, Ing. Jan Kubát, patentový zástupce, Přístavní 24, Praha 7, 17000
-
- (97) **EP 3515918**
(47) 21.04.2021
(97) 22.03.2018
(51) **C07D 493/08** (2006.01)
(96) 07.09.2017

- (96) 17764559.5
(73) BASF Agro B.V., 6835 EA Arnhem, NL
(72) BENSON, Stefan, 67056 Ludwigshafen, DE
RACK, Michael, 67056 Ludwigshafen, DE
WOLF, Bernd, 67056 Ludwigshafen, DE
GOETZ, Roland, 67056 Ludwigshafen, DE
GEBHARDT, Joachim, 67061 Ludwigshafen, DE
KRAUS, Helmut, Research Triangle Park 27709, US
(54) **Způsob přípravy 2-exo-(2-methylbenzyl-oxo)-1-methyl-4-isopropyl-7-oxabicyclo[2.2.1]heptanu**
(32) 16189463
(31) 19.09.2016
(33) EP
(86) PCT/EP2017/072398
(87) WO 2018/050518
(74) Traplová Hakr Kubát, advokátní a patentová kancelář, Ing. Jan Kubát, patentový zástupce, Přístavní 24, Praha 7, 17000
-
- (97) **EP 3518905**
(47) 28.04.2021
(97) 12.04.2018
(51) **A61K 9/20** (2006.01)
A61K 31/496 (2006.01)
(96) 29.09.2017
(96) 17794060.8
(73) Suven Life Sciences Limited, Hyderabad, Telangana 500034, IN
(72) NIROGI, Ramakrishna, Hyderabad Telangana 500034, IN
MUDIGONDA, Koteswara, Hyderabad Telangana 500034, IN
DOGIPARTI, Dhanunjay Kumar, Hyderabad Telangana 500034, IN
JASTI, Venkateswarlu, Hyderabad Telangana 500034, IN
(54) **Farmaceutické kompozice antagonisty 5-HT6**
(32) 201641033741
(31) 03.10.2016
(33) IN
(86) PCT/IB2017/056009
(87) WO 2018/065869
(74) ŽOVICOVÁ & ŽOVIC IP, s.r.o., Záhradnícka 36, Bratislava, 82108
-
- (97) **EP 3519175**
(47) 19.05.2021
(97) 05.04.2018
(51) **B31B 50/74** (2017.01)
B31B 100/00 (2017.01)
(96) 26.09.2017
(96) 17772419.2
(73) JT International SA, 1202 Geneva, CH
(72) TANAKA, Kenta, Iwata-shi Shizuoka 438-0834, JP
LATUSZEK, Dominic Lukasz, 54290 Trier, DE
CLAUSEN, Mike, 33758 Schloss Holte-Stukenbrock, DE
(54) **Přířezy ke zhotovení obalu**
(32) 16191136
(31) 28.09.2016
(33) EP
(86) PCT/EP2017/074310
(87) WO 2018/060168
(74) Traplová Hakr Kubát, advokátní a patentová kancelář, Ing. Jan Kubát, patentový zástupce, Přístavní 24, Praha 7, 17000
-
- (97) **EP 3524052**
(47) 17.03.2021
(97) 14.08.2019
(51) **A01N 25/32** (2006.01)
A01N 43/54 (2006.01)
A01N 43/653 (2006.01)
A01P 3/00 (2006.01)
(96) 09.02.2018
(96) 18156145.7
(73) Rotam Agrochem International Company Limited, Hong Kong, HK
(72) BRISTOW, James Timothy, Chai Wan, Hong Kong N/A, CN
(54) **Použití fungicidní směsi ke snížení fyto toxicity každého jednotlivého fungicidu**
(74) KOREJZOVA LEGAL v.o.s., JUDr. Petra Sauvage de Brantes, Korunní 810/104, Praha 10, Vinohrady, 10100
-
- (97) **EP 3525939**
(47) 14.04.2021

(97) 30.08.2018
(51) **B05C 5/02** (2006.01)
(96) 07.02.2018
(96) 18705112.3
(73) Dürr Systems AG, 74321 Bietigheim-Bissingen, DE
(72) RADEMACHER, Lothar, 74321 Bietigheim-Bissingen, DE
KÖRMÖCI, Jürgen, 74372 Sersheim, DE
NOAK, Dmitri, 70435 Stuttgart, DE
(54) **Aplikátor a aplikační způsob**
(32) 102017001780
(31) 24.02.2017
(33) DE
(86) PCT/EP2018/052998
(87) WO 2018/153663
(74) Čermák a spol., JUDr. Karel Čermák Ph.D., LL.M., Elišky Peškové
735/15, Praha 5, Smíchov, 15000

(97) **EP 3527300**
(47) 14.04.2021
(97) 21.08.2019
(51) **B21D 51/54** (2006.01)
B21D 22/02 (2006.01)
B21D 41/04 (2006.01)
B23D 21/14 (2006.01)
B26D 3/16 (2006.01)
F42B 5/28 (2006.01)
(96) 04.09.2013
(96) 19168539.5
(73) National Machinery LLC, Tiffin, OH 44883-0747, US
(72) HAY, Thomas E, Tiffin, OH Ohio 44883-0747, US
CARPER, Jeffrey W, Tiffin, OH Ohio 44883-0747, US
WASSERMAN, Stanley J, Tiffin, OH Ohio 44883-0747, US
(54) **Ořezávací zařízení pro přesné kované nábojnicové pouzdro**
(32) 201213628246
(31) 27.09.2012
(33) US
(74) Traplová Hakr Kubát, advokátní a patentová kancelář, Ing. Jan Kubát,
patentový zástupce, Přístavní 24, Praha 7, 17000

(97) **EP 3529020**
(47) 02.06.2021
(97) 26.04.2018
(51) **B28B 7/22** (2006.01)
B28B 7/30 (2006.01)
E04G 11/02 (2006.01)
E04B 1/348 (2006.01)
(96) 19.10.2017
(96) 17797061.3
(73) Lechner Group GmbH, 60438 Frankfurt am Main, DE
(72) LECHNER, Tobias, 91486 Uehlfeld, DE
(54) **Zařízení a postup k jednokusové výrobě prostorového modulu
vykazujícího tři boční prvky a podlahový prvek a/nebo stropní prvek**
(32) 102016120047
(31) 20.10.2016
(33) DE
(86) PCT/EP2017/076663
(87) WO 2018/073325
(74) PATENTSERVIS Praha a.s., Na Podkovce 281/10, Praha 4, Podolí, 14700

(97) **EP 3530248**
(47) 07.04.2021
(97) 28.08.2019
(51) **A61G 5/10** (2006.01)
B60C 23/04 (2006.01)
(96) 19.02.2019
(96) 19158018.2
(73) Meyra GmbH, 32689 Kalletal, DE
(72) Nahrwold, Andreas, 32602 Vlotho, DE
(54) **Invalidní vozík**
(32) 202018101048 U
(31) 26.02.2018
(33) DE
(74) Čermák a spol., JUDr. Karel Čermák Ph.D., LL.M., Elišky Peškové
735/15, Praha 5, Smíchov, 15000

(97) **EP 3530374**
(47) 31.03.2021
(97) 28.08.2019
(51) **B22D 11/04** (2006.01)
B22D 11/126 (2006.01)
B22D 11/14 (2006.01)
B22D 11/16 (2006.01)
(96) 12.02.2019
(96) 19156792.4
(73) thyssenkrupp Hohenlimburg GmbH, 58119 Hagen, DE
thyssenkrupp AG, 45143 Essen, DE
(72) HÖVELMANN, Friedrich, 58239 Schwerte, DE
MARKOWITSCH, Raphael, 44369 Dortmund, DE
MANTHEY, Peter, 58730 Fröndenberg, DE
(54) **Způsob řízení zařízení pro kontinuální lití**
(32) 102018202651
(31) 21.02.2018
(33) DE
(74) Všetečka Zelený Švorčík a partneři, advokátní a patentová kancelář, JUDr.
Michal Havlík, Hálkova 1406/2, Praha 2, Nové Město, 12000

(97) **EP 3530689**
(47) 07.04.2021
(97) 28.08.2019
(51) **C08J 9/236** (2006.01)
C08L 25/06 (2006.01)
C08L 61/28 (2006.01)
(96) 21.02.2018
(96) 18157941.8
(73) BASF SE, 67056 Ludwigshafen am Rhein, DE
MUELLER, Christian, 67056 Ludwigshafen, DE
(72) QUELL, Aggeliki, 67056 Ludwigshafen, DE
AHMADNIAN, Fatemeh, 67056 Ludwigshafen, DE
REUTER, Frank, 67056 Ludwigshafen, DE
(54) **Směs a způsob pro výrobu tvarové součásti**
(74) Všetečka Zelený Švorčík a partneři, advokátní a patentová kancelář, JUDr.
Otokar Švorčík, Hálkova 1406/2, Praha 2, Nové Město, 12000

(97) **EP 3532499**
(47) 05.05.2021
(97) 03.05.2018
(51) **A61P 1/00** (2006.01)
A61P 11/00 (2006.01)
A61P 11/06 (2006.01)
A61P 17/00 (2006.01)
C07K 16/24 (2006.01)
A61P 37/08 (2006.01)
(96) 24.10.2017
(96) 17794593.8
(73) Eli Lilly and Company, Indianapolis, IN 46285, US
(72) BENSCHOP, Robert Jan, Indianapolis, Indiana 46206-6288, US
DAVIES, Julian, Indianapolis, Indiana 46206-6288, US
OKRAGLY, Angela Jeannine, Indianapolis, Indiana 46206-6288, US
PATEL, Chetankumar Natvarlal, Indianapolis, Indiana 46206-6288, US
TRUHLAR, Stephanie Marie, Indianapolis, IN 46206-6288, US
(54) **Protilátky ANTI- IL-33 s jejich použitím**
(32) 201662414258 P
(31) 28.10.2016
(33) US
(86) PCT/US2017/058020
(87) WO 2018/081075
(74) A. Holas & partner, Patentová a známková kancelář, Ing. Mgr. Hana
Holasová, Křížová 105/4, Brno, Staré Brno, 60300

(97) **EP 3533739**
(47) 14.04.2021
(97) 04.09.2019
(51) **B65H 54/22** (2006.01)
B65H 54/88 (2006.01)
D01H 4/08 (2006.01)
D01H 11/00 (2006.01)
D01H 4/44 (2006.01)
B65H 54/70 (2006.01)
(96) 30.01.2019
(96) 19154516.9
(73) Saurer Spinning Solutions GmbH & Co. KG, 52531 Übach-Palenberg, DE

- (72) Brakensiek, Dirk, 41470 Neuss, DE
Schlömer, Bert, 52525 Heinsberg, DE
Schelter, Detlef, 41812 Erkelenz, DE
Spitzer, Michael, 41352 Korschenbroich, DE
- (54) **Způsob provozování textilního stroje a textilní stroj**
- (32) 102018102135
(31) 31.01.2018
(33) DE
- (74) Všetečka Zelený Švorčík a partneři, advokátní a patentová kancelář, JUDr. Otakar Švorčík, Hálkova 1406/2, Praha 2, Nové Město, 12000
-
- (97) **EP 3533792**
(47) 05.05.2021
(97) 04.09.2019
(51) **C07D 401/04** (2006.01)
A61K 31/4439 (2006.01)
A61K 31/4184 (2006.01)
A61P 35/00 (2006.01)
(96) 04.06.2013
(96) 19169275.5
(73) Aragon Pharmaceuticals, Inc., Los Angeles, CA 90024, US
Sloan Kettering Institute For Cancer Research, New York, NY 10065, US
(72) DILHAS, Anna, 4055 Basel, CH
OUERFELLI, Ouathek, Fort Lee, NJ 07024, US
SMITH, Nicholas D., San Diego, CA 92109, US
HERBERT, Mark R., San Diego, CA 92111, US
- (54) **Krystalické formy modulátoru receptoru androgenu**
- (32) 201261656888 P
(31) 07.06.2012
(33) US
(74) Všetečka Zelený Švorčík a partneři, advokátní a patentová kancelář, JUDr. Michal Havlík, Hálkova 1406/2, Praha 2, Nové Město, 12000
-
- (97) **EP 3535238**
(47) 21.04.2021
(97) 11.05.2018
(51) **C07C 239/20** (2006.01)
A61K 9/127 (2006.01)
A61K 47/54 (2017.01)
A61K 47/61 (2017.01)
A61K 47/68 (2017.01)
A61K 47/69 (2017.01)
(96) 02.11.2017
(96) 17832461.2
(73) Vysoká škola chemicko-technologická v Praze, 16628 Praha 6, CZ
Vyzkumny ústav veterinárního lékařství, v.v.i., 621 00 Brno, CZ
Apigenex s.r.o., 18066 Praha 9, CZ
(72) HUBATKA, Frantisek, 62500 Brno, CZ
LEDVINA, Miroslav, 18600 Praha 8, CZ
EFFENBERG, Roman, 25088 Celakovice, CZ
TURANEK, Jaroslav, 63800 Brno, CZ
BARTHELDYOVA, Elissa, 67924 Unin, CZ
DROZ, Ladislav, 18000 Praha 8, CZ
MASEK, Josef, 63800 Brno, CZ
- (54) **Aminoxylipidy pro konstrukci samoskladných liposomálních systémů umožňujících jejich následnou modifikaci biologicky funkčními molekulami**
- (32) 20160685
(31) 03.11.2016
(33) CZ
(86) PCT/CZ2017/050054
(87) WO 2018/082723
(74) HARBER IP s.r.o., Dukelských hrdinů 567/52, Praha 7, Holešovice, 17000
-
- (97) **EP 3538278**
(47) 05.05.2021
(97) 17.05.2018
(51) **B02C 18/00** (2006.01)
B02C 18/14 (2006.01)
B02C 18/18 (2006.01)
(96) 14.11.2017
(96) 17801428.8
(73) Hugo Vogelsang Maschinenbau GmbH, 49632 Essen, DE
(72) BURHORST, Torsten, 49681 Garrel, DE
VOGELSANG, Hugo, 49624 Lönningen/Bunnen, DE
- KRAMPE, Paul, 49632 Essen /Olbg, DE
- (54) **Dvoubřidelový drtič s výměnnou sadou řezacích nožů s odnímatelnými konci hřídele**
- (32) 202016106367 U
(31) 14.11.2016
(33) DE
(86) PCT/EP2017/079213
(87) WO 2018/087398
(74) PATENTSERVIS Praha a.s., Na Podkovce 281/10, Praha 4, Podolí, 14700
-
- (97) **EP 3540237**
(47) 05.05.2021
(97) 18.09.2019
(51) **F04D 19/04** (2006.01)
F04D 29/60 (2006.01)
(96) 13.03.2018
(96) 18161547.7
(73) PFEIFFER VACUUM GMBH, 35614 Asslar, DE
(72) Stoll, Tobias, 35644 Hohenahr, DE
Schweighöfer, Michael, 35641 Schöffengrund, DE
- (54) **Snadno obslužné přírubové spojení pro vakuové zařízení**
- (74) KANIA, SEDLÁK, SMOLA, s.r.o., Mendlovo náměstí 907/1a, Brno, Staré Brno, 60300
-
- (97) **EP 3541147**
(47) 28.04.2021
(97) 18.09.2019
(51) **H05B 45/10** (2020.01)
(96) 13.03.2019
(96) 19162428.7
(73) Eaton Intelligent Power Limited, Dublin 4, IE
(72) BEKIROPOULOS, Athanasios, 60100 Katerini, GR
ANTONIOU, Alexios, Athen, GR
TSACHOURIDIS, Kosmas, 60100 Katerini, GR
- (54) **Konfigurovatelné nouzové světlo**
- (32) 201804294
(31) 16.03.2018
(33) GB
(74) PatentEnter s.r.o., Koliště 1965/13a, Brno, Černá Pole, 60200
-
- (97) **EP 3541387**
(47) 21.04.2021
(97) 24.05.2018
(51) **A61K 31/496** (2006.01)
A61K 31/506 (2006.01)
A61K 31/401 (2006.01)
A61K 31/404 (2006.01)
A61K 31/4418 (2006.01)
A61K 31/4439 (2006.01)
A61K 31/47 (2006.01)
A61P 35/00 (2006.01)
(96) 14.11.2017
(96) 17804304.8
(73) Novartis AG, 4056 Basel, CH
(72) GUERREIRO, Nelson, 4056 Basel, CH
JEAY, Sebastien, 4002 Basel, CH
JULLION, Astrid, 4056 Basel, CH
MEILLE, Christophe, 4056 Basel, CH
WUERTHNER, Jens, 4002 Basel, CH
FERRETTI, Stephane, 4002 Basel, CH
- (54) **Dávka a režim pro inhibitory interakce HDM2-p53**
- (32) 201662422144 P, 201762479391 P
(31) 15.11.2016, 31.03.2017
(33) US, US
(86) PCT/IB2017/057097
(87) WO 2018/092020
(74) Traplová Hakr Kubát, advokátní a patentová kancelář, Ing. Jan Kubát, patentový zástupce, Prístavní 24, Praha 7, 17000
-
- (97) **EP 3541560**
(47) 07.04.2021
(97) 24.05.2018
(51) **B23K 20/00** (2006.01)
B23K 20/02 (2006.01)
B23K 26/26 (2014.01)
B23K 26/28 (2014.01)

(96)	15.11.2017		<i>C21D 8/02</i>	(2006.01)
(96)	17800824.9		<i>B23K 103/04</i>	(2006.01)
(73)	CSM Maschinen GmbH, 86899 Landsberg am Lech, DE		<i>B21D 22/02</i>	(2006.01)
(72)	SCHUSTER, Helmut, 86920 Denklingen, DE		<i>B32B 15/01</i>	(2006.01)
	MERK, Robert, 86862 Lamerdingen, DE		<i>C22C 21/02</i>	(2006.01)
	PETZUCH, Andreas, 86179 Augsburg, DE		<i>C22C 18/04</i>	(2006.01)
	HÖRMANN, Florian, 85250 Altomünster, DE		<i>C22C 21/10</i>	(2006.01)
(54)	Způsob svařování tlakem a zařízení pro svařování tlakem s podporou laseru	(96)	23.11.2017	
(32)	102016122060	(96)	17804967.2	
(31)	16.11.2016	(73)	ArcelorMittal, 1160 Luxembourg, LU	
(33)	DE	(72)	HENRION, Thomas, 57730 Valmont, FR	
(86)	PCT/EP2017/079336		JACOLOTT, Ronan, 57530 Landonvillers, FR	
(87)	WO 2018/091536		BEAUVAIS, Martin, 57535 Marange Silvange, FR	
(74)	Čermák a spol., JUDr. Karel Čermák Ph.D., LL.M., Elišky Peškové 735/15, Praha 5, Smíchov, 15000	(54)	Za tepla válcovaný a pokovený ocelový plech pro lisování za tepla, za tepla lisovaný pokovený ocelový díl a způsoby jejich výroby	
(97)	EP 3541687	(32)	PCT/IB2016/057100	
(47)	28.04.2021	(31)	24.11.2016	
(97)	24.05.2018	(33)	IB	
(51)	<i>B62D 25/20</i>	(86)	PCT/IB2017/057370	
	(2006.01)	(87)	WO 2018/096487	
	<i>B62D 29/00</i>	(74)	A. Holas & partner, Patentová a známková kancelář, Ing. Mgr. Hana Holasová, Křížová 105/4, Brno, Staré Brno, 60300	
	(2006.01)			
	<i>B62D 33/06</i>	(97)	EP 3544936	
	(2006.01)	(47)	28.04.2021	
	<i>B21D 22/00</i>	(97)	31.05.2018	
	(2006.01)	(51)	<i>G06K 1/12</i>	(2006.01)
(96)	21.11.2017		<i>C03C 23/00</i>	(2006.01)
(96)	17804966.4	(96)	22.11.2017	
(73)	ArcelorMittal, 1160 Luxembourg, LU	(96)	17811647.1	
(72)	LAM, Jimmy, 93160 Noisy le Grand, FR	(73)	SAINT-GOBAIN GLASS FRANCE, 92400 Courbevoie, FR	
	WILSIUS, Joël, 75009 Paris, FR	(72)	OZANAM, Cécile, 91120 Palaiseau, FR	
	SCHNEIDER, Nicolas, 60700 Saint-Martin Longueau, FR		GAYOUT, Patrick, 93250 Villemomble, FR	
(54)	Výztužný prvek zahrnující plošku ohnutou za studena	(54)	Způsob výroby označených skleněných panelů	
(32)	PCT/IB2016/057002	(32)	1661449	
(31)	21.11.2016	(31)	24.11.2016	
(33)	IB	(33)	FR	
(86)	PCT/IB2017/057296	(86)	PCT/FR2017/053198	
(87)	WO 2018/092113	(87)	WO 2018/096258	
(74)	A. Holas & partner, Patentová a známková kancelář, Ing. Mgr. Hana Holasová, Křížová 105/4, Brno, Staré Brno, 60300	(74)	FISCHER & PARTNER IP s.r.o., Na hrobci 294/5, Praha 2, Nové Město, 12800	
(97)	EP 3542039	(97)	EP 3549667	
(47)	09.06.2021	(47)	28.04.2021	
(97)	24.05.2018	(97)	09.10.2019	
(51)	<i>F02C 7/22</i>	(51)	<i>B01J 21/02</i>	(2006.01)
	(2006.01)		<i>B01J 23/755</i>	(2006.01)
(96)	17.11.2017		<i>B01J 23/78</i>	(2006.01)
(96)	17804641.3		<i>B01J 37/02</i>	(2006.01)
(73)	Safran Helicopter Engines, 64510 Bordes, FR		<i>C01B 3/40</i>	(2006.01)
(72)	DANGUY, François, 77550 Moissy-Cramayel, FR	(96)	04.10.2011	
	FABBRI, Laurent Paul Lattanzio, 77550 Moissy-Cramayel, FR	(96)	19176135.2	
	GAUTHIER, Romain Maurice Henri Yannick, 77550 Moissy-Cramayel, FR	(73)	Johnson Matthey Public Limited Company, London EC4A 4AB, GB	
	SAUCEREAU, Didier Paul, 77550 Moissy-Cramayel, FR	(72)	FRENCH, Samuel Arthur, Neasham, Durham DL2 1PH, GB	
(54)	Pyrotechnické zařízení		OLIVER, Jonathan Geoffrey, Gilesgate, Durham DH1 1EZ, GB	
(32)	1661176		CARLSSON, Mikael Per Uno, Stockton on Tees, Cleveland TS19 0RH, GB	
(31)	18.11.2016		FORREST, Sebastian John Kipling, Amersham, Buckinghamshire HP7 0PG, GB	
(33)	FR	(54)	Skořápkový katalyzátor	
(86)	PCT/FR2017/053156	(32)	201018152	
(87)	WO 2018/091848	(31)	27.10.2010	
(74)	Všetečka Zelený Švorčík a partneři, advokátní a patentová kancelář, JUDr. Michal Havlík, Hálkova 1406/2, Praha 2, Nové Město, 12000	(33)	GB	
		(74)	FISCHER & PARTNER IP s.r.o., Na hrobci 294/5, Praha 2, Nové Město, 12800	
(97)	EP 3544808	(97)	EP 3552219	
(47)	14.04.2021	(47)	19.05.2021	
(97)	31.05.2018	(97)	14.06.2018	
(51)	<i>C23C 2/40</i>	(51)	<i>H01B 17/52</i>	(2006.01)
	(2006.01)		<i>H01B 17/44</i>	(2006.01)
	<i>C23C 2/26</i>		<i>H01B 17/02</i>	(2006.01)
	(2006.01)	(96)	06.12.2017	
	<i>C23C 2/12</i>	(96)	17808504.9	
	(2006.01)	(73)	Bayernwerk Netz GmbH, 93049 Regensburg, DE	
	<i>C23C 2/06</i>	(72)	TAUBER, Wolfgang, 92676 Eschenbach, DE	
	(2006.01)			
	<i>C23C 2/02</i>			
	(2006.01)			
	<i>C22C 38/58</i>			
	(2006.01)			
	<i>C22C 38/54</i>			
	(2006.01)			
	<i>C22C 38/50</i>			
	(2006.01)			
	<i>C22C 38/48</i>			
	(2006.01)			
	<i>C22C 38/44</i>			
	(2006.01)			
	<i>C22C 38/04</i>			
	(2006.01)			
	<i>C22C 38/02</i>			
	(2006.01)			
	<i>C22C 38/06</i>			
	(2006.01)			

(54) **Izolátor pro vysoké napětí s ochranným prstencem proti elektrickému oblouku**
(32) 16202324
(31) 06.12.2016
(33) EP
(86) PCT/EP2017/081606
(87) WO 2018/104353
(74) PATENTSERVIS Praha a.s., Na Podkovce 281/10, Praha 4, Podolí, 14700

(97) **EP 3552911**
(47) 09.06.2021
(97) 16.10.2019
(51) **B60W 60/00** (2020.01)
B60W 50/00 (2006.01)
B60W 50/08 (2020.01)
B60W 50/14 (2020.01)
B60W 30/09 (2012.01)
B60W 50/029 (2012.01)
(96) 04.04.2019
(96) 19167270.8
(73) Hyundai Motor Company, Seoul 06797, KR
Kia Motors Corporation, Seoul 06797, KR
(72) Choi, Tae Sung, Gyeonggi-do 18280, KR
Jeong, Jin Su, Gyeonggi-do 18280, KR
Lee, Seung Yong, Gyeonggi-do 18280, KR
Yang, Na Eun, Gyeonggi-do 18280, KR
Chae, Su Hong, Gyeonggi-do 18280, KR
Jeon, Jae Yong, Gyeonggi-do 18280, KR
(54) **Zařízení a způsob pro poskytování bezpečnostní strategie ve vozidle**
(32) 201862655831 P, 20180151079
(31) 11.04.2018, 29.11.2018
(33) US, KR
(74) Všetěčka Zelený Švorčík a partneři, advokátní a patentová kancelář, JUDr. Michal Havlík, Hálkova 1406/2, Praha 2, Nové Město, 12000

(97) **EP 3554719**
(47) 21.04.2021
(97) 21.06.2018
(51) **B05B 16/20** (2018.01)
B05B 1/14 (2006.01)
B05B 13/04 (2006.01)
B05D 1/02 (2006.01)
B05D 1/26 (2006.01)
B05D 1/36 (2006.01)
B05D 7/14 (2006.01)
B05D 7/00 (2006.01)
(96) 01.12.2017
(96) 17807870.5
(73) Dürr Systems AG, 74321 Bietigheim-Bissingen, DE
(72) FRITZ, Hans-Georg, 73760 Ostfildern, DE
WÖHR, Benjamin, 74363 Eibensbach, DE
KLEINER, Marcus, 74354 Besigheim, DE
BUBEK, Moritz, 71640 Ludwigsburg, DE
BEYL, Timo, 74354 Besigheim, DE
HERRE, Frank, 71739 Oberriexingen, DE
SOTZNY, Steffen, 71720 Oberstenfeld, DE
(54) **Lakovací zařízení a odpovídající způsob lakování**
(32) 102016014953
(31) 14.12.2016
(33) DE
(86) PCT/EP2017/081105
(87) WO 2018/108567
(74) Čermák a spol., JUDr. Karel Čermák Ph.D., LL.M., Elišky Peškové 735/15, Praha 5, Smíchov, 15000

(97) **EP 3555323**
(47) 21.04.2021
(97) 28.06.2018
(51) **C21D 8/04** (2006.01)
C21D 9/46 (2006.01)
C21D 9/48 (2006.01)
F27B 9/24 (2006.01)
F27B 9/36 (2006.01)
(96) 08.12.2017
(96) 17829010.2
(73) ArcelorMittal, 1160 Luxembourg, LU

(72) BLAISE, Alexandre, 60761 Montataire, FR
(54) **Způsob výroby aluminizovaných ocelových dílů tvářených lisováním za tepla**
(32) PCT/IB2016/001774
(31) 19.12.2016
(33) IB
(86) PCT/IB2017/001531
(87) WO 2018/115951
(74) A. Holas & partner, Patentová a známková kancelář, Ing. Mgr. Hana Holasová, Křížová 105/4, Brno, Staré Brno, 60300

(97) **EP 3558077**
(47) 17.02.2021
(97) 28.06.2018
(51) **A47J 31/36** (2006.01)
A47J 31/44 (2006.01)
A47J 31/60 (2006.01)
(96) 20.12.2017
(96) 17826503.9
(73) Tchibo GmbH, 22297 Hamburg, DE
(72) HILCKMANN, Marius, 48301 Nottuln, DE
KROOS, Friedrich, 22359 Hamburg, DE
(54) **Spařovací modul a přístroj na přípravu nápojů**
(32) 16206249
(31) 22.12.2016
(33) EP
(86) PCT/EP2017/083930
(87) WO 2018/115187
(74) PATENTSERVIS Praha a.s., Na Podkovce 281/10, Praha 4, Podolí, 14700

(97) **EP 3558381**
(47) 07.04.2021
(97) 28.06.2018
(51) **A61K 38/36** (2006.01)
A61K 31/198 (2006.01)
A61P 41/00 (2006.01)
A61P 7/04 (2006.01)
A61K 9/00 (2006.01)
A61K 47/18 (2017.01)
A61K 47/26 (2006.01)
(96) 22.12.2017
(96) 17837979.8
(73) Laboratoire Français du Fractionnement et des Biotechnologies, 91940 Les Ulis, FR
(72) DEBRAIZE, Clémence, 91940 Les Ulis, FR
(54) **Kapalná kompozice lidského fibrinogenu**
(32) 1663181
(31) 22.12.2016
(33) FR
(86) PCT/FR2017/053839
(87) WO 2018/115800
(74) Traplová Hakr Kubát, advokátní a patentová kancelář, Ing. Jan Kubát patentový zástupce, Přístavní 24, Praha 7, 17000

(97) **EP 3559537**
(47) 17.03.2021
(97) 28.06.2018
(51) **F16M 11/10** (2006.01)
F16M 11/16 (2006.01)
F16M 11/20 (2006.01)
F16M 11/22 (2006.01)
G07G 1/00 (2006.01)
G06Q 20/20 (2012.01)
F16M 13/00 (2006.01)
(96) 20.12.2017
(96) 17829967.3
(73) Ergonomic Solutions International Limited, Epsom Surrey KT19 9QQ, GB
(72) BURMESTER, Benny, 9000 Aalborg, DK
(54) **Upevňovací člen pro upínání hardwarového zařízení**
(32) PA201600781
(31) 21.12.2016
(33) DK

(86) PCT/EP2017/083859
(87) WO 2018/115144
(74) Traplová Hakr Kubát, advokátní a patentová kancelář, Ing. Jan Kubát
patentový zástupce, Přístavní 24, Praha 7, 17000

(97) **EP 3560019**
(47) 03.02.2021
(97) 28.06.2018
(51) **H01M 8/1004** (2016.01)
H01M 8/0273 (2016.01)
H01M 8/0286 (2016.01)
H01M 8/1018 (2016.01)
(96) 08.12.2017
(96) 17821697.4
(73) Compagnie Générale des Etablissements Michelin, 63000 Clermont-
Ferrand, FR
(72) JOYE, Olivier, 63040 Clermont-Ferrand Cedex 9, FR
(54) **Způsob výroby sestavy membrány a elektrod pro palivový článek**
(32) 1662835
(31) 20.12.2016
(33) FR
(86) PCT/FR2017/053469
(87) WO 2018/115629
(74) A. Holas & partner, Patentová a známková kancelář, Ing. Mgr. Hana
Holasová, Křížová 105/4, Brno, Staré Brno, 60300

(97) **EP 3562981**
(47) 26.05.2021
(97) 05.07.2018
(51) **D04H 1/4218** (2012.01)
B32B 5/26 (2006.01)
D04H 1/587 (2012.01)
D04H 1/593 (2012.01)
D04H 3/04 (2012.01)
B32B 13/14 (2006.01)
E04C 2/04 (2006.01)
(96) 22.12.2017
(96) 17832296.2
(73) Saint-Gobain Adfors, 92400 Courbevoie, FR
(72) PREVOTEAU, Alexandre, 75018 Paris, FR
JRIBI, Ramzi, 75012 Paris, FR
CLENET, Jocelyn, 69006 Lyon, FR
(54) **Obkladový produkt s nízkou hodnotou PCS pro sádrokartonové
desky**
(32) 1663411
(31) 27.12.2016
(33) FR
(86) PCT/FR2017/053820
(87) WO 2018/122519
(74) FISCHER & PARTNER IP s.r.o., Na hrobcí 294/5, Praha 2, Nové Město,
12800

(97) **EP 3563793**
(47) 10.03.2021
(97) 06.11.2019
(51) **A61C 5/00** (2017.01)
A61C 7/20 (2006.01)
A61C 9/00 (2006.01)
(96) 11.03.2014
(96) 19179002.1
(73) RETAINTECHNOLOGY UG (HAFTUNGSBESCHRÄNKT), 50676
Köln, DE
(72) Schumacher, Hildegard Brigitte, 50996 Köln, DE
(54) **Retainer a způsob jeho výroby**
(32) 102013204359
(31) 13.03.2013
(33) DE
(74) Všetěčka Zelený Švorčík a partneři, advokátní a patentová kancelář, JUDr.
Michal Havlík, Hálkova 1406/2, Praha 2, Nové Město, 12000

(97) **EP 3564397**
(47) 24.03.2021
(97) 06.11.2019
(51) **C21D 1/19** (2006.01)
C21D 1/25 (2006.01)
C21D 8/02 (2006.01)

C21D 8/04 (2006.01)
C21D 9/46 (2006.01)
C21D 9/48 (2006.01)
C22C 38/38 (2006.01)
C22C 38/34 (2006.01)
C22C 38/26 (2006.01)
C22C 38/22 (2006.01)
C22C 38/06 (2006.01)
C22C 38/04 (2006.01)
C22C 38/02 (2006.01)
C22C 38/00 (2006.01)
C23C 2/28 (2006.01)
C25D 7/06 (2006.01)
B32B 15/01 (2006.01)
(96) 03.07.2015
(96) 19182667.6
(73) ArcelorMittal, 1160 Luxembourg, LU
(72) GIRINA, Olga A., East Chicago, IN Indiana 46312, US
PANAHI, Damon, East Chicago, IN Indiana 46312, US
(54) **Způsob výroby ultra vysoce pevného potaženého ocelového plechu a
tako získaný plech**
(32) PCT/IB2014/002379
(31) 03.07.2014
(33) IB
(74) A. Holas & partner, Patentová a známková kancelář, Ing. Mgr. Hana
Holasová, Křížová 105/4, Brno, Staré Brno, 60300

(97) **EP 3566783**
(47) 28.04.2021
(97) 13.11.2019
(51) **B06B 1/02** (2006.01)
B29L 31/00 (2006.01)
B29C 65/00 (2006.01)
B29L 31/30 (2006.01)
B29C 65/08 (2006.01)
(96) 29.12.2006
(96) 19174217.0
(73) Dukane IAS, LLC, St. Charles, IL 60174, US
(72) JOHANSEN, David K., Lake in The Hills, IL 60156, US
LEONARD, Charles L., Naperville, IL 60563, US
KLINSTEIN, Leo, Glenview, IL 60025, US
JURKOWSKI, William E., Wheaton, IL 60187, US
RE, Joseph, Lemont, IL 60439, US
(54) **Systémy a způsoby pro dodávku energie pro ultrazvukové svařovací
sondy**
(32) 754681 P
(31) 29.12.2005
(33) US
(74) PATENTSERVIS Praha a.s., Na Podkovce 281/10, Praha 4, Podolí, 14700

(97) **EP 3567099**
(47) 21.04.2021
(97) 13.11.2019
(51) **C12N 5/071** (2010.01)
(96) 24.10.2013
(96) 19168775.5
(73) ProKidney, Grand Kayman KY1-1104, KY
(72) BASU, Joydeep, Winston-Salem, NC 27103, US
GUTHRIE, Kelly, Winston-Salem, NC 27103, US
JUSTEWICZ, Dominic, Winston-Salem, NC 27103, US
BURNETTE, Teresa, Winston-Salem, NC 27103, US
BRUCE, Andrew, Winston-Salem, NC 27103, US
KELLEY, Russell, Winston-Salem, NC 27103, US
LUDLOW, John, W., Winston-Salem, NC 27103, US
(54) **Populace ledvinových buněk a jejich použití**
(32) 201261718150 P, 201361876616 P
(31) 24.10.2012, 11.09.2013
(33) US, US
(74) KOREJZOVA LEGAL vos, JUDr. Petra Sauvage de Brantes, Korunní
810/104, Praha 10, Vinohrady, 10100

(97) **EP 3567161**
(47) 07.04.2021
(97) 13.11.2019
(51) **E01B 26/00** (2006.01)
B61L 1/02 (2006.01)

E01B 29/32 (2006.01)
B61L 3/12 (2006.01)
(96) 19.07.2018
(96) 18460045.0
(73) vostalpine Signaling Poland Sp. z o.o., 81-859 Sopot, PL
(72) Bulawa, Mariusz, 81-743 Sopot, PL
Stec, Jaroslaw Jakub, 81-595 Gdynia, PL
(54) **Zařízení pro instalaci dráhových senzorů**
(32) 42546118
(31) 08.05.2018
(33) PL
(74) Všetečka Zelený Švorčík a partneři, advokátní a patentová kancelář, JUDr. Michal Havlík, Hálkova 1406/2, Praha 2, Nové Město, 12000

(97) **EP 3568146**
(47) 07.04.2021
(97) 19.07.2018
(51) **A61K 36/53** (2006.01)
A61K 9/00 (2006.01)
A61K 8/00 (2006.01)
A61P 17/14 (2006.01)
(96) 11.01.2018
(96) 18702926.9
(73) Giuliani S.p.A., 20129 Milano, IT
(72) GIULIANI, Giannaria, 6926 Montagnola, CH
BENEDUSI, Anna, 20124 Milano, IT
MARZANI, Barbara, 27020 Carbonara Al Ticino, IT
(54) **Rostlinný extrakt k prevenci a léčbě vypadávání vlasů**
(32) 201700003045
(31) 12.01.2017
(33) IT
(86) PCT/EP2018/050656
(87) WO 2018/130613
(74) Všetečka Zelený Švorčík a partneři, advokátní a patentová kancelář, JUDr. Michal Havlík, Hálkova 1406/2, Praha 2, Nové Město, 12000

(97) **EP 3568573**
(47) 14.04.2021
(97) 30.08.2018
(51) **F01D 5/30** (2006.01)
(96) 08.12.2017
(96) 17832918.1
(73) Siemens Energy Global GmbH & Co. KG, 81739 München, DE
(72) BEYER, Inka, 02625 Bautzen, DE
SCHUBERT, Martin, 02826 Görlitz, DE
(54) **Modul oběžné lopatky pro parní turbínu a způsob k jeho výrobě**
(32) 102017202784
(31) 21.02.2017
(33) DE
(86) PCT/EP2017/082014
(87) WO 2018/153529
(74) Čermák a spol., JUDr. Karel Čermák Ph.D., LL.M., Elišky Peškové 735/15, Praha 5, Smíchov, 15000

(97) **EP 3569910**
(47) 03.03.2021
(97) 20.11.2019
(51) **F16L 37/088** (2006.01)
F01M 13/00 (2006.01)
F01M 11/10 (2006.01)
(96) 15.05.2019
(96) 19174703.9
(73) HUTCHINSON, 75008 Paris, FR
(72) VEGA, Jean-Gabriel, 45700 Pannes, FR
BENARD, Thierry, 45430 Checy, FR
(54) **Zařízení pro propojení pro tekutinu pro motorové vozidlo**
(32) 1854144
(31) 17.05.2018
(33) FR
(74) Všetečka Zelený Švorčík a partneři, advokátní a patentová kancelář, JUDr. Michal Havlík, Hálkova 1406/2, Praha 2, Nové Město, 12000

(97) **EP 3576087**
(47) 07.04.2021
(97) 04.12.2019
(51) **G10L 19/005** (2013.01)

G10L 19/02 (2013.01)
(96) 22.01.2014
(96) 19185955.2
(73) Telefonaktiebolaget LM Ericsson (publ), 164 83 Stockholm, SE
(72) BRUHN, Stefan, 192 67 Sollentuna, SE
(54) **Skrytí ztráty audio rámce**
(32) 201361760814 P
(31) 05.02.2013
(33) US
(74) KOREJZOVA LEGAL v.o.s., JUDr. Petra Sauvage de Brantes, Korunní 810/104, Praha 10, Vinohrady, 10100

(97) **EP 3576366**
(47) 16.06.2021
(97) 04.12.2019
(51) **H04L 29/06** (2006.01)
H04W 8/20 (2009.01)
H04W 12/80 (2021.01)
H04W 48/18 (2009.01)
H04W 60/04 (2009.01)
H04W 76/11 (2018.01)
H04W 28/26 (2009.01)
H04W 88/06 (2009.01)
H04W 8/26 (2009.01)
H04W 12/02 (2009.01)
H04W 48/20 (2009.01)
H04W 88/08 (2009.01)
(96) 29.05.2018
(96) 18174859.1
(73) EXFO Oy, 90590 Oulu, FI
(72) Kemppainen, Jukka, 90590 Oulu, FI
(54) **Způsob a falešná základnová stanice pro detekci identity účastníka**
(74) Traplová Hakr Kubát, advokátní a patentová kancelář, Ing. Jan Kubát patentový zástupce, Přístavní 24, Praha 7, 17000

(97) **EP 3578911**
(47) 07.04.2021
(97) 11.12.2019
(51) **F28D 7/08** (2006.01)
F28D 1/047 (2006.01)
(96) 27.05.2019
(96) 19176648.4
(73) Werner & Pfleiderer Industrielle Backtechnik GmbH, 71732 Tamm, DE
(54) **Trubkový tepelný výměník pro pekařskou pec**
(32) 102018208952
(31) 06.06.2018
(33) DE
(74) Čermák a spol., JUDr. Karel Čermák Ph.D., LL.M., Elišky Peškové 735/15, Praha 5, Smíchov, 15000

(97) **EP 3579777**
(47) 31.03.2021
(97) 16.08.2018
(51) **A61B 18/18** (2006.01)
(96) 07.02.2018
(96) 18709265.5
(73) Creo Medical Limited, Chepstow, Wales NP16 5UH, GB
(72) HANCOCK, Christopher Paul, Bath Bath and North East Somerset BA1 4LN, GB
BURN, Patrick, Chepstow Monmouthshire NP16 5TY, GB
WHITE, Malcolm, Chepstow Monmouthshire NP16 5TY, GB
TURNER, Louis, Chepstow, Monmouthshire NP16 5TY, GB
(54) **Elektrochirurgický přístroj a nástroj**
(32) 201702252
(31) 10.02.2017
(33) GB
(86) PCT/EP2018/053097
(87) WO 2018/146159
(74) KOREJZOVA LEGAL v.o.s., JUDr. Petra Sauvage de Brantes, Korunní 810/104, Praha 10, Vinohrady, 10100

(97) **EP 3580054**
(47) 21.04.2021
(97) 16.08.2018
(51) **B30B 1/26** (2006.01)
B30B 15/00 (2006.01)

B30B 15/28 (2006.01)
(96) 30.01.2018
(96) 18702671.1
(73) ANDRITZ Technology and Asset Management GmbH, 8045 Graz, AT
(72) MATASSONI, Paolo, 75433 Maulbronn, DE
KAISER, Stefan, 75249 Kieselbronn, DE
GOUTIER, Ingo, 75015 Bretten, DE
(54) **Lis s dvojitým hydraulickým válcem**
(32) 501042017
(31) 09.02.2017
(33) AT
(86) PCT/EP2018/052295
(87) WO 2018/145957
(74) Traplová Hlák Kubát, advokátní a patentová kancelář, Ing. Jan Kubát, patentový zástupce, Přístavní 24, Praha 7, 17000

(97) **EP 3580567**
(47) 07.04.2021
(97) 16.08.2018
(51) **G01N 33/574** (2006.01)
(96) 08.02.2018
(96) 18703784.1
(73) Fundacion para la Investigacion Medica Aplicada, 31008 Pamplona, ES
Advanced Marker Discovery, S.L., 47004 Valladolid, ES
(72) AGORRETA ARRAZUBI, Jackeline, 31008 Pamplona, ES
AJONA MARTÍNEZ-POLO, Daniel, 31008 Pamplona, ES
MONTUENGA BADÍA, Luis, 31008 Pamplona, ES
PAJARES VILLANDIEGO, María Josefa, 31008 Pamplona, ES
PÍO OSÉS, Rubén, 31008 Pamplona, ES
(54) **In vitro způsob pro diagnostiku rakoviny plic**
(32) 17382054
(31) 08.02.2017
(33) EP
(86) PCT/EP2018/053234
(87) WO 2018/146232
(74) PatentEnter s.r.o., Koliště 1965/13a, Brno, Černá Pole, 60200

(97) **EP 3581029**
(47) 07.04.2021
(97) 18.12.2019
(51) **A21C 5/04** (2006.01)
(96) 28.05.2019
(96) 19176854.8
(73) BackNet GmbH, 33649 Bielefeld, DE
(72) Meier, Alexander, 91602 Dürnwangen, DE
(54) **Víceřadé zařízení na porcování těsta**
(32) 202018103311 U
(31) 13.06.2018
(33) DE
(74) Čermák a spol., JUDr. Karel Čermák Ph.D., LL.M., advokát, Elišky Peškové 735/15, Praha 5, Smíchov, 15000

(97) **EP 3581861**
(47) 28.04.2021
(97) 18.12.2019
(51) **F25B 49/00** (2006.01)
F25B 25/00 (2006.01)
F25B 45/00 (2006.01)
(96) 04.04.2019
(96) 19167250.0
(73) Vaillant GmbH, 42859 Remscheid, DE
(72) Lingk, Tobias, 42799 Leichlingen, DE
Spahn, Hans-Josef, 40699 Erkrath, DE
Krampe-Zadler, Christof, 44628 Herne, DE
Szuder, Thomas-Friedrich, 51379 Leverkusen, DE
(54) **Absorpce tekutin**
(32) 102018109646
(31) 23.04.2018
(33) DE
(74) Haládk & Partners, advokátní kancelář, spol. s.r.o., U družstva Práce 747/29, Praha 4, Podolí, 14000

(97) **EP 3582922**
(47) 14.04.2021
(97) 23.08.2018
(51) **B23K 23/00** (2006.01)

B23K 101/06 (2006.01)
B23K 101/10 (2006.01)
(96) 20.02.2017
(96) 17714030.8
(73) Snapwelder AS, 5094 Bergen, NO
(72) PETTERSEN, Bent Rolf, NO-5094 Bergen, NO
(54) **Způsob a zařízení k aluminotermickému svařování trubek s objímkou pokrývající svařované trubky**
(86) PCT/NO2017/050043
(87) WO 2018/151603
(74) Rott, Růžička & Guttman a spol., Vyskočilova 1566, Praha 4, Michle, 14000

(97) **EP 3585334**
(47) 17.03.2021
(97) 30.08.2018
(51) **A61F 9/009** (2006.01)
A61F 9/008 (2006.01)
(96) 23.02.2018
(96) 18709955.1
(73) Keranova, 42000 Saint Etienne, FR
(72) ROMANO, Fabrizio, 01700 Beynost, FR
BERNARD, Aurélien, 42000 Saint Etienne, FR
(54) **Propojovací zařízení mezi laserovým zdrojem a ošetřovanou tkání**
(32) 1751469
(31) 24.02.2017
(33) FR
(86) PCT/EP2018/054473
(87) WO 2018/154038
(74) Všeťečka Zelený Švorčík a partneři, advokátní a patentová kancelář, JUDr. Michal Havlík, Hálkova 1406/2, Praha 2, Nové Město, 12000

(97) **EP 3585696**
(47) 27.01.2021
(97) 30.08.2018
(51) **B65D 8/00** (2006.01)
B65D 25/28 (2006.01)
B67D 1/08 (2006.01)
B65D 25/24 (2006.01)
B65D 25/34 (2006.01)
(96) 27.02.2018
(96) 18715063.6
(73) Petainer Large Container IP Limited, London SE1 8RT, GB
(72) FALVEY, James, Houghton Regis Bedfordshire LU5 5PA, GB
(54) **Lem kegu**
(32) 201703148
(31) 27.02.2017
(33) GB
(86) PCT/GB2018/050501
(87) WO 2018/154336
(74) Všeťečka Zelený Švorčík a partneři, advokátní a patentová kancelář, JUDr. Michal Havlík, Hálkova 1406/2, Praha 2, Nové Město, 12000

(97) **EP 3585736**
(47) 21.04.2021
(97) 30.08.2018
(51) **C02F 1/70** (2006.01)
(96) 27.02.2017
(96) 17718803.4
(73) Univerzita Palackého v Olomouci, 771 47 Olomouc, CZ
(72) PETALA, Eleni, 68200 Orestiada, Evros, GR
FILIP, Jan, 779 00 Olomouc, CZ
ZBORIL, Radek, 779 00 Olomouc, CZ
(54) **Šumivá kompozice nulmocného železa a způsob sanace znečišťujících látek z vodných roztoků**
(86) PCT/CZ2017/050009
(87) WO 2018/153389
(74) HARBER IP s.r.o., Dukelských hrdinů 567/52, Praha 7, Holešovice, 17000

(97) **EP 3586455**
(47) 21.04.2021
(97) 30.08.2018
(51) **H04B 15/02** (2006.01)
H02P 27/08 (2006.01)
(96) 14.02.2018

(96) 18707864.7		F23C 10/02	(2006.01)
(73) KOSTAL Automobil Elektrik GmbH & Co. KG, 58513 Lüdenschheid, DE	(96) 22.02.2018		
(72) HEES, Norbert, 44139 Dortmund, DE	(96) 18709061.8		
WIEGAND, Marc, 44265 Dortmund, DE	(73) Sumitomo SHI FW Energia Oy, 02130 Espoo, FI		
BENDICKS, Andreas, 58579 Schalksmühle, DE	(72) MURPHY, John, 14572 Wayland NY, US		
FREI, Stephan, 44229 Dortmund, DE	(54) Panelová část z vodních trubek a způsob výroby panelové části z vodních trubek u reaktoru s fluidním ložem		
(54) Způsob ovládnání elektrického spotřebiče pomocí impulzové šířkové modulače	(32) 201715448852		
(32) 102017001788	(31) 03.03.2017		
(31) 24.02.2017	(33) US		
(33) DE	(86) PCT/FI2018/050131		
(86) PCT/EP2018/053675	(87) WO 2018/158497		
(87) WO 2018/153749	(74) Čermák a spol., JUDr. Karel Čermák Ph.D., LL.M., Elišky Peškové		
(74) Čermák a spol., JUDr. Karel Čermák Ph.D., LL.M., Elišky Peškové	735/15, Praha 5, Smíchov, 15000		
735/15, Praha 5, Smíchov, 15000			
<hr/>			
(97) EP 3586995	(97) EP 3591025		
(47) 14.04.2021	(47) 14.04.2021		
(97) 01.01.2020	(97) 08.01.2020		
(51) B22C 5/04 (2006.01)	(51) C09K 11/06 (2006.01)		
B22C 5/10 (2006.01)	G01T 1/20 (2006.01)		
B22C 5/18 (2006.01)	(96) 02.07.2019		
(96) 29.06.2018	(96) 19183997.6		
(96) 18180868.4	(73) Commissariat à l'énergie atomique et aux énergies alternatives, 75015 Paris, FR		
(73) Nemark, S.A.B. de C.V., 66000 García, Nuevo León, MX	(72) HAMEL, Matthieu, 50100 CHERBOURG-OCTEVILLE, FR		
(72) Mokre, Alexander, 4020 Linz, AT	FRANGVILLE, Camille, 77130 VILLE SAINT JACQUES, FR		
Ensinger, Mark, 4490 St. Florian, AT	BERTRAND, Guillaume, 07380 MEYRAS, FR		
Hartl, Walter, 3653 Weiten, AT	(54) Plastový scintilátor s obsahem kovových iontů a jeho použití		
Dargai, Viktoria, 3425 Sály, HU	(32) 1856136		
Ritt, Bettina, 4522 Sierning, AT	(31) 03.07.2018		
(54) Způsob úpravy směsi slévarenského písku	(33) FR		
(74) Čermák a spol., JUDr. Karel Čermák Ph.D., LL.M., Elišky Peškové	(74) Čermák a spol., JUDr. Karel Čermák Ph.D., LL.M., Elišky Peškové		
735/15, Praha 5, Smíchov, 15000	735/15, Praha 5, Smíchov, 15000		
735/15, Praha 5, Smíchov, 15000			
<hr/>			
(97) EP 3587214	(97) EP 3592555		
(47) 23.06.2021	(47) 05.05.2021		
(97) 01.01.2020	(97) 04.07.2019		
(51) B61L 3/12 (2006.01)	(51) B32B 27/36 (2006.01)		
B61L 27/00 (2006.01)	B29C 55/04 (2006.01)		
(96) 14.05.2019	B29C 55/12 (2006.01)		
(96) 19174427.5	B65D 65/02 (2006.01)		
(73) Scheidt & Bachmann GmbH, 41238 Mönchengladbach, DE	B65D 1/02 (2006.01)		
(72) KLÖTERS, Georg, 41751 Viersen, DE	C08J 5/18 (2006.01)		
GRANSCH, Marcell, 52538 Gangelt, DE	C08K 3/22 (2006.01)		
(54) Zařízení pro ovládnání balíků	C08K 3/30 (2006.01)		
(32) 102018115759	C08K 3/34 (2006.01)		
(31) 29.06.2018	C08L 67/00 (2006.01)		
(33) DE	C08L 67/02 (2006.01)		
(74) Čermák a spol., JUDr. Karel Čermák Ph.D., LL.M., Elišky Peškové	C08L 67/04 (2006.01)		
735/15, Praha 5, Smíchov, 15000	B65D 65/20 (2006.01)		
735/15, Praha 5, Smíchov, 15000	B65D 81/30 (2006.01)		
<hr/>			
(97) EP 3589147	(96) 27.12.2018		
(47) 31.03.2021	(96) 18847288.0		
(97) 07.09.2018	(73) Penn Color, Inc., Doylestown, PA 18901, US		
(51) A24F 40/44 (2020.01)	(72) WIELOCH, Kelan, Doylestown, PA 18901, US		
(96) 27.02.2018	ELESWARAPU, Venumadhava, S., Doylestown, PA 18901, US		
(96) 18709726.6	STAMBACK, Scott, Doylestown, PA 18901, US		
(73) Nicoventures Trading Limited, London WC2R 3LA, GB	WALSH, James, C., Doylestown, PA 18901, US		
(72) FRASER, Rory, London WC2R 3LA, GB	BIEMULLER, Fred, Doylestown, PA 18901, US		
ROTHWELL, Howard, London WC2R 3LA, GB	(54) Polyesterový obalový materiál		
WRIGHT, Jeremy, London EC 1R 0AT, GB	(32) 201762611713 P, 201862764783 P		
(54) Páru poskytnutí zařízení se zachycením kapaliny	(31) 29.12.2017, 16.08.2018		
(32) 201703284	(33) US, US		
(31) 01.03.2017	(86) PCT/US2018/067676		
(33) GB	(87) WO 2019/133713		
(86) PCT/GB2018/050505	(74) A. Holas & partner, Patentová a známková kancelář, Ing. Mgr. Hana Holasová, Křížová 105/4, Brno, Staré Brno, 60300		
(87) WO 2018/158566			
(74) Traplová Hladr Kubát, advokátní a patentová kancelář, Ing. Jan Kubát			
patentový zástupce, Přístavní 24, Praha 7, 17000			
patentový zástupce, Přístavní 24, Praha 7, 17000			
<hr/>			
(97) EP 3589888	(97) EP 3592677		
(47) 07.04.2021	(47) 05.05.2021		
(97) 07.09.2018	(97) 13.09.2018		
(51) F22B 31/00 (2006.01)	(51) B65G 47/90 (2006.01)		
F22B 37/10 (2006.01)	B65G 65/00 (2006.01)		
F16L 57/00 (2006.01)	B66C 11/12 (2006.01)		
	B66C 11/14 (2006.01)		
	B66C 19/00 (2006.01)		

B62D 65/02 (2006.01)
(96) 05.03.2018
(96) 18711502.7
(73) TMS Turnkey Manufacturing Solutions GmbH, 4031 Linz, AT
(72) SCHNITZHOFFER, Nikolaus, 4040 Linz, AT
ROTH, Dominik, 4161 Ulrichsberg, AT
HOLZER, Erwin, 4311 Schwertberg, AT
(54) **Stanice pro výměnu zásobníků**
(32) 501802017
(31) 08.03.2017
(33) AT
(86) PCT/EP2018/055372
(87) WO 2018/162425
(74) Všetěčka Zelený Švorčík a partneři, advokátní a patentová kancelář, JUDr. Michal Havlík, Hálkova 1406/2, Praha 2, Nové Město, 12000

(97) **EP 3592734**
(47) 19.05.2021
(97) 13.09.2018
(51) **C07D 277/56** (2006.01)
A61K 31/426 (2006.01)
A61P 9/00 (2006.01)
(96) 06.03.2018
(96) 18710011.0
(73) Palobiofarma, S.L., 08302 Mataró-Barcelona, ES
(72) CASTRO PALOMINO LARIA, Julio, E-08302 Mataró, Barcelona, ES
CAMACHO GÓMEZ, Juan, E-08302 Mataró, Barcelona, ES
(54) **Aminová sůl kyseliny (1R,3S)-3-(5-kyano-4-fenyl-1,3-thiazol-2-ylkarbamoyl) cyklopentankarboxylové**
(32) 17382114
(31) 06.03.2017
(33) EP
(86) PCT/EP2018/055512
(87) WO 2018/162505
(74) FAJNOR IP s.r.o., Pobřežní 249/46, Praha 8, Karlín, 18600

(97) **EP 3593063**
(47) 28.04.2021
(97) 13.09.2018
(51) **F24H 4/02** (2006.01)
F24H 9/02 (2006.01)
(96) 27.02.2018
(96) 18713567.8
(73) Glen Dimplex Deutschland GmbH, 95326 Kulmbach, DE
(72) RAMMENSEE, Jens, 95030 Hof, DE
SHIRKHANI, Ghanbar, 95119 Naila, DE
(54) **Modulární systém tepelných čerpadel**
(32) 102017203626
(31) 06.03.2017
(33) DE
(86) PCT/EP2018/054842
(87) WO 2018/162287
(74) PatentEnter s.r.o., Koliště 1965/13a, Brno, Černá Pole, 60200

(97) **EP 3593654**
(47) 07.04.2021
(97) 15.01.2020
(51) **A24D 3/04** (2006.01)
(96) 20.12.2012
(96) 19190332.7
(73) British American Tobacco (Investments) Limited, London WC2R 3LA, GB
(72) JOHNSON, Trevor, Chippenham, Wiltshire SN14 6XL, GB
FROBISHER, Paul, Clevedon, Somerset BS21 6UW, GB
AWTY, Edward, London, WC2R 3LA, GB
NICHOLLS, Jane, London, WC2R 3LA, GB
NANDRA, Charanjit, London, WC2R 3LA, GB
NEWNHAM, Michael, Clevedon, Somerset BS21 6UW, GB
BOAST, David, Chippenham, Wiltshire SN14 8DL, GB
SMITH, Simon, Cambridgeshire CB4 0DW, GB
ABERCROMBIE, Stuart, Cambridge, Cambridgeshire CB4 0DW, GB
(54) **Kuřácké výrobky a jiné výrobky pro přivádění proudu**
(32) 201121920, 201121922
(31) 20.12.2011, 20.12.2011
(33) GB, GB

(74) Traplová Hakr Kubát, advokátní a patentová kancelář, Ing. Jan Kubát patentový zástupce, Přístavní 24, Praha 7, 17000

(97) **EP 3595577**
(47) 07.04.2021
(97) 20.09.2018
(51) **A61C 13/30** (2006.01)
(96) 08.03.2018
(96) 18709579.9
(73) edelweiss dentistry products gmbh, 6922 Wolfurt, AT
(72) LAMPL Stephan, 9451 Kriessern, CH
(54) **Endodontický čep**
(32) 982017
(31) 14.03.2017
(33) AT
(86) PCT/EP2018/055724
(87) WO 2018/166879
(74) KOREJZOVA LEGAL v.o.s., JUDr. Petra Sauvage de Brantes, Korunní 810/104, Praha 10, Vinohrady, 10100

(97) **EP 3596291**
(47) 28.04.2021
(97) 20.09.2018
(51) **E05B 15/00** (2006.01)
E05B 81/30 (2014.01)
E05B 81/44 (2014.01)
(96) 02.03.2018
(96) 18721940.7
(73) Kiekert AG, 42579 Heiligenhaus, DE
(72) STURM, Christian, 47804 Krefeld, DE
TÖPFER, Claus, 71063 Sindelfingen, DE
(54) **Nastavovací pohon pro technické aplikace v motorových vozidlech**
(32) 102017105657
(31) 16.03.2017
(33) DE
(86) PCT/DE2018/100187
(87) WO 2018/166558
(74) Rott, Růžicka & Guttman a spol., Vyskočilova 1566, Praha 4, Michle, 14000

(97) **EP 3596398**
(47) 05.05.2021
(97) 20.09.2018
(51) **F24D 19/02** (2006.01)
(96) 12.03.2018
(96) 18718503.8
(73) Zehnder Group International AG, 5722 Gränichen, CH
(72) WESCHLE, Hans-Peter, 77743 Neuried, DE
WURSTHORN, Manfred, 77933 Lahr, DE
(54) **Zařízení k připevnění temperovacího tělesa na stěnu**
(32) 3082017
(31) 14.03.2017
(33) CH
(86) PCT/IB2018/051618
(87) WO 2018/167637
(74) PATENTSERVIS Praha a.s., Na Podkovce 281/10, Praha 4, Podolí, 14700

(97) **EP 3597037**
(47) 28.04.2021
(97) 22.01.2020
(51) **A01K 67/027** (2006.01)
C07K 16/28 (2006.01)
C07K 16/40 (2006.01)
C07K 16/46 (2006.01)
(96) 07.03.2013
(96) 19190845.8
(73) Regeneron Pharmaceuticals, Inc., Tarrytown, NY 10591, US
(72) MACDONALD, Lynn, White Plains, NY 10605, US
TU, Naxin, 777 Old Saw Mill River Road Tarrytown, NY 10591, US
MCWHIRTHIR, John, Tarrytown, NY 10591, US
STEVENS, Sean, Del Mar, CA 92014, US
MURPHY, Andrew J, Croton-on-Hudson, NY 10520, US
(54) **Humanizovaná ne-humánní zvířata s omezenými lokusy těžkého řetězce imunoglobulinu**
(32) 201261658466 P, 201261663131 P
(31) 12.06.2012, 22.06.2012

- (33) US, US
(74) A. Holas & partner, Patentová a známková kancelář, Ing. Mgr. Hana Holasová, Křížová 105/4, Brno, Staré Brno, 60300
-
- (97) **EP 3597981**
(47) 07.04.2021
(97) 22.01.2020
(51) **F16L 41/14** (2006.01)
E03F 3/04 (2006.01)
E03F 5/02 (2006.01)
F16L 41/00 (2006.01)
(96) 15.07.2019
(96) 19186372.9
(73) REDI S.p.A., 40069 Zola Predosa (BO), IT
(72) CIONI, Moreno, 40069 Zola Predosa (BO), IT
GIORGIO, Massimiliano, 40069 Zola Predosa (BO), IT
RICCELLI, Fabio, 40050 Monte San Pietro (BO), IT
(54) **Spoj pro připojení sekundárního vedení k hlavnímu vedení**
(32) 201800007209
(31) 16.07.2018
(33) IT
(74) Rott, Růžička & Guttman a spol., Vyskočilova 1566, Praha 4, Michle, 14000
-
- (97) **EP 3599479**
(47) 14.04.2021
(97) 29.01.2020
(51) **G01S 5/18** (2006.01)
G01S 3/80 (2006.01)
F41J 5/06 (2006.01)
F41H 11/02 (2006.01)
(96) 19.07.2019
(96) 19187430.4
(73) Thales Holdings UK Plc, Reading, Berkshire RG2 6GF, GB
(72) SMITH, Jonathan Neil, Templecombe, Somerset BA8 0DH, GB
(54) **Detekce projektilů**
(32) 201812064
(31) 24.07.2018
(33) GB
(74) PATENTSERVIS Praha a.s., Na Podkovce 281/10, Praha 4, Podolí, 14700
-
- (97) **EP 3599954**
(47) 17.03.2021
(97) 27.09.2018
(51) **A47J 31/56** (2006.01)
(96) 20.03.2018
(96) 18717696.1
(73) La Marzocco S.r.l., 50038 Scarperia, IT
(72) DIONISIO, Andrea, 50038 Scarperia (FI), IT
SALVI, Guido, 50038 Scarperia (FI), IT
(54) **Stroj na přípravu kávy espresso se zdokonaleným systémem pro regulování teploty vody a způsob regulování teploty vody u stroje na přípravu kávy espresso**
(32) 201700032502
(31) 24.03.2017
(33) IT
(86) PCT/IB2018/051865
(87) WO 2018/172937
(74) Čermák a spol., JUDr. Karel Čermák Ph.D., LL.M., Elišky Peškové 735/15, Praha 5, Smíchov, 15000
-
- (97) **EP 3600882**
(47) 19.05.2021
(97) 27.09.2018
(51) **B32B 17/10** (2006.01)
B65G 47/91 (2006.01)
B65G 49/06 (2006.01)
B25J 15/06 (2006.01)
C03B 23/023 (2006.01)
B25B 11/00 (2006.01)
(96) 27.02.2018
(96) 18706284.9
(73) SAINT-GOBAIN GLASS FRANCE, 92400 Courbevoie, FR
(72) GIER, Stephan, 66359 Bous, DE
BORCHMANN, Nikolai, 52134 Herzogenrath, DE
LÜCKE, Stefan, 32139 Spenge, DE
-
- (54) **Zařízení a způsob pro uchopení, vytvarování a položení tenké skleněné tabule**
(32) 17162208
(31) 22.03.2017
(33) EP
(86) PCT/EP2018/054783
(87) WO 2018/172022
(74) Všetečka Zelený Švorčík a partneři, advokátní a patentová kancelář, JUDr. Michal Havlík, Hálkova 1406/2, Praha 2, Nové Město, 12000
-
- (97) **EP 3600926**
(47) 28.04.2021
(97) 04.10.2018
(51) **B60H 1/00** (2006.01)
B61D 27/00 (2006.01)
(96) 07.03.2018
(96) 18713809.4
(73) Siemens Mobility GmbH, 81739 München, DE
(72) ROHWERDER, Dirk, 45549 Sprockhövel, DE
(54) **Vzduchový kanál pro vestavění do vozidla**
(32) 102017205527
(31) 31.03.2017
(33) DE
(86) PCT/EP2018/055566
(87) WO 2018/177704
(74) Čermák a spol., JUDr. Karel Čermák Ph.D., LL.M., Elišky Peškové 735/15, Praha 5, Smíchov, 15000
-
- (97) **EP 3601295**
(47) 12.05.2021
(97) 04.10.2018
(51) **C07D 493/08** (2006.01)
A01N 43/90 (2006.01)
(96) 23.03.2018
(96) 18711579.5
(73) BASF Agro B.V., 6835 EA Arnhem, NL
(72) BENSON, Stefan, 67056 Ludwigshafen, DE
RACK, Michael, 67056 Ludwigshafen, DE
ALZNAUER, Christiane, 67056 Ludwigshafen, DE
GOETZ, Roland, 67056 Ludwigshafen, DE
WOLF, Bernd, 67056 Ludwigshafen, DE
(54) **Způsob přípravy 2-exo-(2-methylbenzyl-oxo)-1-methyl-4-isopropyl-7-oxabicyklo[2,2,1]-heptanu**
(32) 17164278
(31) 31.03.2017
(33) EP
(86) PCT/EP2018/057397
(87) WO 2018/177907
(74) Traplová Hakr Kubát, advokátní a patentová kancelář, Ing. Jan Kubát, patentový zástupce, Přístavní 24, Praha 7, 17000
-
- (97) **EP 3603321**
(47) 07.04.2021
(97) 22.08.2019
(51) **H04W 76/27** (2018.01)
H04W 76/19 (2018.01)
(96) 01.02.2019
(96) 19705827.4
(73) Telefonaktiebolaget LM Ericsson (publ), 164 83 Stockholm, SE
(72) TEYEB, Oumer, 171 44 Solna, SE
MILDH, Gunnar, 192 55 Sollentuna, SE
(54) **Způsob, síťový uzel, bezdrátové zařízení a počítačový programový produkt pro obnovení spojení s úplnou konfigurací**
(32) 201862631467 P
(31) 15.02.2018
(33) US
(86) PCT/IB2019/050836
(87) WO 2019/159030
(74) KOREJZOVA LEGAL v.o.s., JUDr. Petra Sauvage de Brantes, Korunní 810/104, Praha 10, Vinohrady, 10100
-
- (97) **EP 3604272**
(47) 14.04.2021
(97) 05.02.2020
(51) **C07C 231/10** (2006.01)
C07D 221/20 (2006.01)

(96) 11.10.2018
(96) 18199836.0
(73) Divi's Laboratories Limited, 500 032 Hyderabad, Telangana, IN
(72) DIVI, Satchandra Kiran, Hyderabad, Telangana, IN
RAO, Mysore Aswatha Narayana, Hyderabad, Telangana, IN
NUTHI, Surendra Kalyan, Hyderabad, Telangana, IN
(54) **Způsob výroby gabapentinu**
(32) 201841028887
(31) 01.08.2018
(33) IN
(74) Čermák a spol., JUDr. Karel Čermák Ph.D., LL.M., Elišky Peškové
735/15, Praha 5, Smíchov, 15000

(97) **EP 3604333**
(47) 05.05.2021
(97) 05.02.2020
(51) **C07K 16/08** (2006.01)
C07K 16/20 (2006.01)
C07K 16/28 (2006.01)
C07K 16/30 (2006.01)
C07K 16/32 (2006.01)
(96) 10.03.2015
(96) 19195720.8
(73) Molecular Templates, Inc., Austin, TX 78729, US
(72) POMA, Eric, New York, NY 10014, US
WILLERT, Erin, Round Rock, TX 78681, US
(54) **Proteiny obsahující amino-terminální proximální efektorové oblasti
podjednotky a shiga toxinu a buněčně cílené vazebné oblasti
imunoglobulinového typu schopné specificky vázat CD38**
(32) 201461951121 P
(31) 11.03.2014
(33) US
(74) FAJNOR IP s.r.o., Pobřežní 249/46, Praha 8, Karlín, 18600

(97) **EP 3604920**
(47) 05.05.2021
(97) 27.09.2018
(51) **F23G 5/027** (2006.01)
F23G 5/10 (2006.01)
F23G 5/24 (2006.01)
F23B 50/08 (2006.01)
(96) 08.03.2018
(96) 18725262.2
(73) AF Ingenieria, S.L., 46520 Puerto de Sagunto (Valencia), ES
(72) SANTOS FUERTES, José Santiago, 46520 Puerto de Sagunto (Valencia),
ES
(54) **Jednotka na zpracování odpadu**
(32) 201730412, 201731399 U
(31) 24.03.2017, 16.11.2017
(33) ES, ES
(86) PCT/ES2018/070174
(87) WO 2018/172577
(74) PatentEnter s.r.o., Koliště 1965/13a, Brno, Černá Pole, 60200

(97) **EP 3605028**
(47) 14.04.2021
(97) 05.02.2020
(51) **G01F 23/26** (2006.01)
(96) 30.07.2018
(96) 18186361.4
(73) VEGA Grieshaber KG, 77709 Wolfach, DE
(72) Allgaier, Volker, 77761 Haslach i. K., DE
Fehrenbach, Dominik, 78628 Rottweil, DE
(54) **Způsob pro určování stavu sepnutí impedančního čidla a impedanční
čidlo**
(74) Všeťečka Zelený Švorčík a partneři, advokátní a patentová kancelář, JUDr.
Michal Havlík, Hálkova 1406/2, Praha 2, Nové Město, 12000

(97) **EP 3606858**
(47) 09.06.2021
(97) 11.10.2018
(51) **F16B 1/00** (2006.01)
F16B 19/02 (2006.01)
B66C 1/10 (2006.01)
B66C 1/66 (2006.01)
(96) 04.04.2018

(96) 18715696.3
(73) TMS Turnkey Manufacturing Solutions GmbH, 4031 Linz, AT
(72) HOLZER, Erwin, 4311 Schwertberg, AT
MAYRHOFER, Christoph, 4141 Pfarrkirchen, AT
(54) **Vazební zařízení, zvedací uspořádání a způsob seřizování pro vazební
zařízení**
(32) 502772017
(31) 05.04.2017
(33) AT
(86) PCT/EP2018/058624
(87) WO 2018/185172
(74) Všeťečka Zelený Švorčík a partneři, advokátní a patentová kancelář, JUDr.
Michal Havlík, Hálkova 1406/2, Praha 2, Nové Město, 12000

(97) **EP 3607808**
(47) 21.04.2021
(97) 12.02.2020
(51) **A01B 49/02** (2006.01)
(96) 10.08.2018
(96) 18188466.9
(73) Kverneland Group Les Landes Genusson S.A.S., 85130 Les Landes
Genusson, FR
(72) Denis, Thomas, 85130 La verrie, FR
Le Clec'h, Ronan, 44390 Nort-Sur-Erdre, FR
(54) **Nářadí na přípravu půdy**
(74) PATENTSERVIS Praha a.s., Na Podkovce 281/10, Praha 4, Podolí, 14700

(97) **EP 3610229**
(47) 14.04.2021
(97) 24.01.2019
(51) **G01G 19/04** (2006.01)
G01G 19/10 (2006.01)
(96) 17.07.2018
(96) 18746630.5
(73) Siemens Mobility Austria GmbH, 1210 Wien, AT
(72) FRIEDRICH, Barbara, 8403 Lebring-Sankt Margarethen, AT
(54) **Zařízení a způsob pro určování zatížení vozidel**
(32) 506002017
(31) 18.07.2017
(33) AT
(86) PCT/EP2018/069389
(87) WO 2019/016206
(74) Čermák a spol., JUDr. Karel Čermák Ph.D., LL.M., Elišky Peškové
735/15, Praha 5, Smíchov, 15000

(97) **EP 3611018**
(47) 03.03.2021
(97) 19.02.2020
(51) **B32B 21/04** (2006.01)
B44C 5/04 (2006.01)
E04F 11/104 (2006.01)
E04F 11/16 (2006.01)
E04F 11/108 (2006.01)
(96) 05.08.2019
(96) 19190007.5
(73) Blue Star GmbH, 74076 Heilbronn, DE
(54) **Stupeň a schodiště se stupni**
(32) 202018003793 U
(31) 17.08.2018
(33) DE
(74) Rott, Růžička & Guttman a spol., Vyskočilova 1566, Praha 4, Michle,
14000

(97) **EP 3615606**
(47) 26.05.2021
(97) 01.11.2018
(51) **C08L 9/06** (2006.01)
C08L 21/00 (2006.01)
C08L 9/00 (2006.01)
C08L 25/04 (2006.01)
C08L 25/16 (2006.01)
C08F 212/08 (2006.01)
(96) 20.04.2018
(96) 18725688.8
(73) Fina Technology, Inc., Houston, TX 77267-4412, US
(72) SALORT, Fabien, 60250 Balagny sur Therain, FR

(54) MONSALLIER, Jean-Marc, 57070 Metz, FR
Vytvrditelné pryžové kompozice obsahující kooligomer styrenu/alfa-methylstyrenu
(32) 201715495295
(31) 24.04.2017
(33) US
(86) PCT/US2018/028550
(87) WO 2018/200326
(74) INPARTNERS GROUP, Ing. Dušan Kendereški, Tuřanka 1519/115a, Brno, Slatina, 62700

(97) **EP 3615752**
(47) 28.04.2021
(97) 01.11.2018
(51) **E05B 85/26** (2014.01)
E05B 85/20 (2014.01)
E05B 81/14 (2014.01)
(96) 07.03.2018
(96) 18712435.9
(73) Kiekert AG, 42579 Heiligenhaus, DE
(72) KUNST, Frank, 59348 Lüdinghausen, DE
(54) **Zámek dveří motorového vozidla**
(32) 102017108904
(31) 26.04.2017
(33) DE
(86) PCT/DE2018/100203
(87) WO 2018/196907
(74) Rott, Růžička & Guttman a spol., Vyskočilova 1566, Praha 4, Michle, 14000

(97) **EP 3615902**
(47) 14.04.2021
(97) 01.11.2018
(51) **G01J 9/02** (2006.01)
G01J 11/00 (2006.01)
G01J 1/42 (2006.01)
(96) 26.04.2018
(96) 18722433.2
(73) Commissariat à l'Énergie Atomique et aux Énergies Alternatives, 75015 Paris, FR
(72) QUERE, Fabien, 78140 Vélizy-Villacoublay, FR
BOROT, Antonin, 94230 Cachan, FR
(54) **Způsob prostorové a spektrální charakterizace polychromatického pulzního laserového zdroje**
(32) 1753672
(31) 27.04.2017
(33) FR
(86) PCT/EP2018/060679
(87) WO 2018/197599
(74) Všetěčka Zelený Švorčák a partneři, advokátní a patentová kancelář, JUDr. Michal Havlík, Hálkova 1406/2, Praha 2, Nové Město, 12000

(97) **EP 3616368**
(47) 02.06.2021
(97) 01.11.2018
(51) **H04L 12/46** (2006.01)
(96) 22.04.2018
(96) 18790502.1
(73) Drivenets Ltd., 4366411 Raanana, IL
AT&T Services, Inc., Dallas, TX 75202-4206, US
(72) KRAYDEN, Amir, 6912230 Tel Aviv, IL
MOSHE, Yuval, Ra'anana 4334358, IL
GARTSBEIN, Anton, 3605653 Kiryat Tivon, IL
ZOLKOVER, Gal, 3457406 Haifa, IL
(54) **Edge cluster virtuálního poskytovatele pro použití v SDN architektuře**
(32) 201762489596 P
(31) 25.04.2017
(33) US
(86) PCT/IL2018/050447
(87) WO 2018/198114
(74) Traplová Hakr Kubát, advokátní a patentová kancelář, Ing. Jan Kubát patentový zástupce, Přístavní 24, Praha 7, 17000

(97) **EP 3616776**
(47) 28.04.2021
(97) 17.01.2019

(51) **B01D 53/78** (2006.01)
B01D 53/18 (2006.01)
B01D 53/50 (2006.01)
B05B 1/20 (2006.01)
B05B 15/60 (2018.01)
F16L 3/00 (2006.01)

(96) 12.07.2018
(96) 18831428.0
(73) Mitsubishi Power, Ltd., Yokohama 220-8401, JP
SUGITA, Satoru, Yokohama-shi Kanagawa 220-8401, JP
(72) USHIKU, Tetsu, Yokohama-shi Kanagawa 220-8401, JP
SASAKI, Ryozi, Yokohama-shi Kanagawa 220-8401, JP
YOSHIZUMI, Naoyuki, Yokohama-shi Kanagawa 220-8401, JP
MIYACHI, Tsuyoshi, Yokohama-shi Kanagawa 220-8401, JP
KAGAWA, Seiji, Tokyo 108-8215, JP
(54) **Způsob instalace rozprašovacího potrubí**
(32) 2017138246
(31) 14.07.2017
(33) JP
(86) PCT/JP2018/026376
(87) WO 2019/013297
(74) Rott, Růžička & Guttman a spol., Vyskočilova 1566, Praha 4, Michle, 14000

(97) **EP 3616833**
(47) 28.04.2021
(97) 04.03.2020
(51) **B23Q 11/08** (2006.01)
B23Q 11/00 (2006.01)
B23Q 11/10 (2006.01)
(96) 23.08.2019
(96) 19193301.9
(73) DGSHAPE Corporation, Hamamatsu-shi, Shizuoka 431-2103, JP
(72) SUYAMA, Akihiro, Hamamatsu-shi, Shizuoka 431-2103, JP
(54) **Řezací zařízení**
(32) 2018157610
(31) 24.08.2018
(33) JP
(74) Traplová Hakr Kubát, advokátní a patentová kancelář, Ing. Jan Kubát, patentový zástupce, Přístavní 24, Praha 7, 17000

(97) **EP 3618745**
(47) 14.04.2021
(97) 08.11.2018
(51) **A61B 18/18** (2006.01)
(96) 03.05.2018
(96) 18722489.4
(73) Creo Medical Limited, Chepstow, Monmouthshire NP16 5UH, GB
(72) HANCOCK, Christopher Paul, Bath and North East Somerset BA1 4LN, GB
BURN, Patrick, Chepstow Monmouthshire NP16 5UH, GB
CAMPION, Charlie, Montpelier Bristol BS6 5JP, GB
TURNER, Louis, Chepstow Monmouthshire NP16 5UH, GB
(54) **Elektrochirurgický přístroj pro ablaci tkáně**
(32) 201707112
(31) 04.05.2017
(33) GB
(86) PCT/EP2018/061316
(87) WO 2018/202758
(74) KOREJZOVA LEGAL v.o.s., JUDr. Petra Sauvage de Brantes, Korunní 810/104, Praha 10, Vinohrady, 10100

(97) **EP 3619358**
(47) 09.06.2021
(97) 08.11.2018
(51) **E01B 27/16** (2006.01)
B06B 1/02 (2006.01)
B06B 1/16 (2006.01)
(96) 05.04.2018
(96) 18727143.2
(73) Plasser & Theurer Export von Bahnbaumaschinen GmbH, 1010 Wien, AT
(72) MATZINGER, Nikolaus, 4181 Oberneukirchen, AT
STADLER, Lothar, 1190 Wien, AT
(54) **Podbijecí agregát na podbíjení pražců koleje**
(32) 1792017
(31) 03.05.2017

(33) AT
(86) PCT/EP2018/058675
(87) WO 2018/202380
(74) Traplová Hakr Kubát, advokátní a patentová kancelář, Ing. Jan Kubát, patentový zástupce, Přístavní 24, Praha 7, 17000

(97) **EP 3620242**
(47) 28.04.2021
(97) 11.03.2020
(51) **B21D 7/12** (2006.01)
(96) 04.09.2019
(96) 19195309.0
(73) BLM S.p.A., 22063 Cantù (CO), IT
(72) GEMIGNANI, Roberto, I-22100 COMO, IT
(54) **Stroj k obrábění trubek opatřený optickým snímačem k měření posunu obráběné trubky vpřed, popřípadě rotačního posunu tétož kolem podélné osy obráběné trubky**
(32) 201800008356
(31) 05.09.2018
(33) IT
(74) Traplová Hakr Kubát, advokátní a patentová kancelář, Ing. Jan Kubát, patentový zástupce, Přístavní 24, Praha 7, 17000

(97) **EP 3620743**
(47) 17.03.2021
(97) 11.03.2020
(51) **F28F 21/06** (2006.01)
F28D 21/00 (2006.01)
(96) 17.07.2014
(96) 19182930.8
(73) Zehnder Group International AG, 5722 Gränichen, CH
(72) RIENDEAU, Marcel, 35423 Liech, DE
HIRSCH, Christian, 08309 Eibenstock, DE
KRUMPHOLZ, Erhard, 8041 Zürich, CH
(54) **Prvek entalpického výměníku a způsob jeho výroby**
(32) 13003673
(31) 22.07.2013
(33) EP
(74) PATENTSERVIS Praha a.s., Na Podkovce 281/10, Praha 4, Podolí, 14700

(97) **EP 3622157**
(47) 07.04.2021
(97) 15.11.2018
(51) **E06B 3/90** (2006.01)
(96) 03.05.2018
(96) 18725940.3
(73) Royal Boon Edam International B.V., 1135 GG Edam, NL
(72) VAN DER MOLEN, Melvin Jarno, 1135 GG Edam, NL
OTTO, Gertjan, 1135 GG Edam, NL
BAKKER, Gijsbert Henk, 1135 GG Edam, NL
(54) **Otočné dveře**
(32) 2018868
(31) 08.05.2017
(33) NL
(86) PCT/NL2018/050290
(87) WO 2018/208148
(74) Patentová a známková kancelář, ing. Jaromír Příkryl, Včelín 1161, Hulín, 76824

(97) **EP 3623215**
(47) 30.06.2021
(97) 18.03.2020
(51) **B60P 1/16** (2006.01)
B60P 1/64 (2006.01)
(96) 11.09.2019
(96) 19196762.9
(73) Hüffermann Transportsysteme GmbH, 16845 Neustadt/Dosse, DE
(54) **Dopravní vozidlo pro kontejnery**
(32) 202018105235 U
(31) 12.09.2018
(33) DE
(74) Rott, Růžička & Guttman a spol., Vyskočilova 1566, Praha 4, Michle, 14000

(97) **EP 3623218**
(47) 30.06.2021

(97) 18.03.2020
(51) **B60P 1/64** (2006.01)
(96) 11.09.2019
(96) 19196808.0
(73) Hüffermann Transportsysteme GmbH, 16845 Neustadt/Dosse, DE
(54) **Saně pro dopravní vozidlo pro přepravu pojízdných zásobníků**
(32) 102018122318
(31) 12.09.2018
(33) DE
(74) Rott, Růžička & Guttman a spol., Vyskočilova 1566, Praha 4, Michle, 14000

(97) **EP 3623509**
(47) 07.04.2021
(97) 18.03.2020
(51) **D03D 15/00** (2021.01)
D03D 1/00 (2006.01)
(96) 13.09.2018
(96) 18194179.0
(73) Lenzing Aktiengesellschaft, 4860 Lenzing, AT
(72) Suchomel, Friedrich, 4861 Schörfling am Attersee, AT
Eichinger, Dieter, 8280 Fürstenfeld, AT
(54) **Tkanina ze vzájemně protkaných skaných nití**
(74) Rott, Růžička & Guttman a spol., Vyskočilova 1566, Praha 4, Michle, 14000

(97) **EP 3623740**
(47) 17.03.2021
(97) 18.03.2020
(51) **F41A 3/20** (2006.01)
(96) 12.09.2019
(96) 19196903.9
(73) Liwa Arms - owned by Altowaisa Investments - Sole Proprietorship LLC, Abu Dhabi, AE
(72) Almazroui, Ali Bin Ablan, Abu Dhabi, AE
(54) **Přímotažný závěr pro opakovací pušky**
(32) 102018122573
(31) 14.09.2018
(33) DE
(74) Kania, Sedlák, Smola, s.r.o., Mendlovo náměstí 907/1a, Brno, Staré Brno, 60300

(97) **EP 3624748**
(47) 14.04.2021
(97) 22.11.2018
(51) **A61G 7/08** (2006.01)
A61G 1/02 (2006.01)
(96) 08.05.2018
(96) 18724815.8
(73) Huntleigh Technology Limited, Bedfordshire LU5 5XF, GB
(72) DELLACA, Thomas, Anthony, San Antonio, TX 78258, US
WILSON, Kevin, Scott, San Antonio, TX 78260, US
(54) **Reverzibilní zdvihací pružina pro zdvihání a spouštění pátého kolečka nemocničního lůžka**
(32) 201762506447 P
(31) 15.05.2017
(33) US
(86) PCT/EP2018/061845
(87) WO 2018/210626
(74) Čermák a spol., JUDr. Karel Čermák Ph.D., LL.M., Elišky Peškové 735/15, Praha 5, Smíchov, 15000

(97) **EP 3625027**
(47) 07.04.2021
(97) 22.11.2018
(51) **B29C 55/16** (2006.01)
B29C 55/20 (2006.01)
B29K 105/04 (2006.01)
B29L 31/34 (2006.01)
B29L 11/00 (2006.01)
(96) 14.05.2018
(96) 18722586.7
(73) Darlet, Jean-Pierre, Shanghai 200020, CN
(72) Darlet, Jean-Pierre, Shanghai 200020, CN
(54) **Zařízení pro protahování termoplastické fólie současně v podélném a příčném směru**

(32)	1754255		F01M 1/08	(2006.01)
(31)	15.05.2017		F01M 1/16	(2006.01)
(33)	FR		F01P 3/08	(2006.01)
(86)	PCT/EP2018/062353		(96)	12.06.2018
(87)	WO 2018/210737		(96)	18735675.3
(74)	Rott, Růžička & Guttman a spol., Vyskočilova 1566, Praha 4, Michle, 14000		(73)	Bontaz Centre R&D, 74460 Marnaz, FR
<hr/>				
(97)	EP 3627050		(72)	PEROTTO, Stéphane, Pascal, 74130 Ayse, FR
(47)	21.04.2021			TALOTTI, Marc, Eugène, 74700 Sallanches, FR
(97)	25.03.2020		(54)	Axiální kapalinová rozprašovací tryska s odvodušněným ventilem
(51)	F23G 7/12	(2006.01)	(32)	1755313
	F23G 5/027	(2006.01)	(31)	13.06.2017
	C10L 1/00	(2006.01)	(33)	FR
	F23G 5/08	(2006.01)	(86)	PCT/FR2018/051363
	F23G 7/06	(2006.01)	(87)	WO 2018/229413
	F23K 1/04	(2006.01)	(74)	Čermák a spol., JUDr. Karel Čermák Ph.D., LL.M., Elišky Peškové 735/15, Praha 5, Smíchov, 15000
	C10G 1/10	(2006.01)	<hr/>	
	C01B 3/02	(2006.01)	(97)	EP 3639662
	C09C 1/48	(2006.01)	(47)	12.05.2021
	C10B 47/44	(2006.01)	(97)	22.04.2020
	C10B 53/07	(2006.01)	(51)	A01N 37/02
(96)	20.09.2018			(2006.01)
(96)	18398009.3			A01N 37/08
(73)	Carreira, Germano Araújo, 2945-651 Fátima, PT			(2006.01)
(72)	Carreira, Germano Araújo, 2945-651 Fátima, PT			A01N 37/10
(54)	Pyrolytické zařízení			(2006.01)
(74)	HARBER IP s.r.o., Dukelských hrdinů 567/52, Praha 7, Holešovice, 17000			A01P 3/00
<hr/>				
(97)	EP 3628801		(96)	19.09.2019
(47)	21.04.2021		(96)	19198407.9
(97)	01.04.2020		(73)	Niacet Corporation, New York 14304, US
(51)	E05B 47/00	(2006.01)	(72)	RIJNEVELDSHOEK, Peter, 3233 VL Oostvoorne, NL
	E05B 65/10	(2006.01)		BRANNEN, Kelly, North Palm Beach, Florida 33408, US
	E05C 7/04	(2006.01)		SOJKA, Stanley, Frederick, Maryland 21701, US
(96)	13.09.2019		(54)	Způsob pro inhibici plísní na živých rostlinách s použitím karboxylových kyselin a jejich solí
(96)	19197291.8		(32)	201862746197 P
(73)	Beyer & Müller GmbH & Co. KG, 42549 Velbert, DE		(31)	16.10.2018
(72)	Hüttmann, Jürgen, 42579 Heiligenhaus, DE		(33)	US
	Mika, Peter, 42549 Velbert, DE		(74)	Traplová Hakr Kubát, advokátní a patentová kancelář, Ing. Jan Kubát patentový zástupce, Přístavní 24, Praha 7, 17000
(54)	Zámkové zařízení pro dveře		<hr/>	
(32)	102018124060		(97)	EP 3641593
(31)	28.09.2018		(47)	28.04.2021
(33)	DE		(97)	27.12.2018
(74)	KOREJZOVA LEGAL v.o.s., JUDr. Petra Sauvage de Brantes, Korunní 810/104, Praha 10, Vinohrady, 10100		(51)	A47B 49/00
<hr/>				
(97)	EP 3635765			(2006.01)
(47)	28.04.2021			A47B 77/10
(97)	13.12.2018			(2006.01)
(51)	H01H 71/40	(2006.01)		A47B 81/02
(96)	10.05.2018		(96)	18.06.2018
(96)	18733703.5		(96)	18739961.3
(73)	NELA Razvojni center za elektroindustrijo in elektroniko d.o.o., 4228 Zelezniki, SI		(73)	INOXA SRL, 60020 Polverigi (AN), IT
(72)	STREHAR, Lucjan, 1251 Moravce, SI		(72)	TROMBETTONI, Roberto, 60020 Polverigi (AN), IT
	JANC, Domen, 1240 Zagorje ob Savi, SI			SILVI, Emanuele, 60033 Chiaravalle (AN), IT
	BAJRIC, Admir, 1420 Trbovlje, SI		(54)	Skříňka s vysouvacími poličkami a vysouvací mechanismus
(54)	Vylepšený termomagnetický spouštěč v bezpečnostním elektrickém vypínači		(32)	201700069780
(32)	201700157		(31)	22.06.2017
(31)	06.06.2017		(33)	IT
(33)	SI		(86)	PCT/IT2018/050108
(86)	PCT/SI2018/000008		(87)	WO 2018/235116
(87)	WO 2018/226165		(74)	PATENTSERVIS Praha a.s., Na Podkovce 281/10, Praha 4, Podolí, 14700
(74)	HARBER IP s.r.o., Dukelských hrdinů 567/52, Praha 7, Holešovice, 17000		<hr/>	
(97)	EP 3638936		(97)	EP 3642122
(47)	07.04.2021		(47)	21.04.2021
(97)	20.12.2018		(97)	27.12.2018
(51)	F16K 31/122	(2006.01)	(51)	B65D 5/66
	F16K 15/02	(2006.01)		(2006.01)
	F16K 17/04	(2006.01)		B65D 5/00
	F16K 27/02	(2006.01)	(96)	14.06.2018
			(96)	18750306.5
			(73)	Maier, Gottfried, 4540 Bad Hall, AT
			(72)	Maier, Gottfried, 4540 Bad Hall, AT
			(54)	Krabice z kartonu
			(32)	505152017
			(31)	22.06.2017
			(33)	AT
			(86)	PCT/AT2018/050013
			(87)	WO 2018/232432
			(74)	Všetečka Zelený Švorčík a partneři, advokátní a patentová kancelář, JUDr. Michal Havlík, Hálkova 1406/2, Praha 2, Nové Město, 12000

(97) **EP 3644813**
(47) 14.04.2021
(97) 03.01.2019
(51) **A47J 43/07** (2006.01)
B01F 7/16 (2006.01)
B23Q 11/00 (2006.01)
F16P 3/08 (2006.01)
(96) 15.03.2018
(96) 18823686.3
(73) Capbran Holdings, LLC, Los Angeles, California 90025, US
(72) SAPIRE, Colin, Los Angeles CA 90025, US
(54) **Mixér s bezpečnostními mechanismy**
(32) 201762527945 P
(31) 30.06.2017
(33) US
(86) PCT/US2018/022620
(87) WO 2019/005231
(74) Patent-K s.r.o., Husnikova 2086/22, Praha 5, Stodůlky, 15800

(97) **EP 3645359**
(47) 31.03.2021
(97) 03.01.2019
(51) **B60T 17/22** (2006.01)
G01B 5/245 (2006.01)
G01B 11/27 (2006.01)
G01B 7/315 (2006.01)
F16D 65/12 (2006.01)
G01B 11/02 (2006.01)
G01B 7/28 (2006.01)
G01B 7/34 (2006.01)
G01B 5/00 (2006.01)
(96) 03.01.2018
(96) 18703471.5
(73) Ferquest GmbH, 42555 Velbert, DE
(72) SCHNAASE, René, 42555 Velbers, DE
WEIHRAUCH, Jens, 28844 Weyhe, DE
(54) **Způsob a zařízení pro zjištění polohové odchylky brzdového kotouče**
(32) 102017114378
(31) 28.06.2017
(33) DE
(86) PCT/DE2018/100001
(87) WO 2019/001605
(74) FISCHER & PARTNER IP s.r.o., Na hrobci 294/5, Praha 2, Nové Město, 12800

(97) **EP 3645638**
(47) 16.06.2021
(97) 03.01.2019
(51) **C09D 175/04** (2006.01)
C09D 151/00 (2006.01)
C09D 5/02 (2006.01)
(96) 27.04.2018
(96) 18724105.4
(73) PPG Industries Ohio, Inc., Cleveland, OH 44111, US
(72) XU, Xiangling, Pittsburgh Pennsylvania 15215, US
ZHOU, Hongying, Allison Park Pennsylvania 15101, US
SADVARY, Richard J., Tarentum Pennsylvania 15084, US
SWARUP, Shanti, Allison Park Pennsylvania 15101, US
(54) **Vodné disperze, potahové kompozice vytvořené s vodnými disperzemi a vícevrstvé potahy**
(32) 201715636687
(31) 29.06.2017
(33) US
(86) PCT/US2018/029825
(87) WO 2019/005284
(74) Rott, Růžička & Guttman a spol., Vyskočilova 1566, Praha 4, Michle, 14000

(97) **EP 3649189**
(47) 14.04.2021
(97) 10.01.2019
(51) **C08K 3/22** (2006.01)
C08K 5/00 (2006.01)
C08K 5/3492 (2006.01)
F16L 9/12 (2006.01)
C08L 23/06 (2006.01)

(96) 03.07.2018
(96) 18736892.3
(73) BASF SE, 67056 Ludwigshafen am Rhein, DE
(72) WEYLAND, Tania, 5082 Kaisten, CH
BERTET, Marie Laure, 92593 Levallois-Perret Cedex, FR
HERBST, Heinz, 5082 Kaisten, CH
(54) **Polyethylenové potrubí**
(32) 17180079
(31) 06.07.2017
(33) EP
(86) PCT/EP2018/067893
(87) WO 2019/007935
(74) Všeťečka Zelený Švorčík a partneři, advokátní a patentová kancelář, JUDr. Otakar Švorčík, Hálkova 1406/2, Praha 2, Nové Město, 12000

(97) **EP 3650705**
(47) 14.04.2021
(97) 13.05.2020
(51) **F04D 29/28** (2006.01)
B06B 1/02 (2006.01)
B23K 20/10 (2006.01)
F04D 29/30 (2006.01)
F04D 29/62 (2006.01)
B29C 65/08 (2006.01)
(96) 10.08.2016
(96) 19214746.0
(73) DAIKIN INDUSTRIES, LTD., Osaka-shi, Osaka 530-8323, JP
(72) Kumaou, Shigeo, Osaka, 530-8323, JP
(54) **Lopátkové kolo odstředivého ventilátoru**
(32) 2015257011, 2015257012
(31) 28.12.2015, 28.12.2015
(33) JP, JP
(74) PATENTSERVIS Praha a.s., Na Podkovce 281/10, Praha 4, Podolí, 14700

(97) **EP 3652027**
(47) 14.04.2021
(97) 17.01.2019
(51) **B60S 3/04** (2006.01)
(96) 09.07.2018
(96) 18739518.1
(73) WashTec Holding GmbH, 86153 Augsburg, DE
(72) MAYER, Stefan, 86356 Neusaess, DE
SATTler, Andreas, 81543 Muenchen, DE
HEINZ, Bernhard, 86368 Gersthofen, DE
(54) **Myčka s regulovatelným dávkováním**
(32) 102017115345
(31) 10.07.2017
(33) DE
(86) PCT/EP2018/068539
(87) WO 2019/011857
(74) Všeťečka Zelený Švorčík a partneři, advokátní a patentová kancelář, JUDr. Michal Havlík, Hálkova 1406/2, Praha 2, Nové Město, 12000

(97) **EP 3652252**
(47) 09.06.2021
(97) 17.01.2019
(51) **C08L 71/00** (2006.01)
C08K 3/00 (2018.01)
(96) 09.07.2018
(96) 18735340.4
(73) Sika Technology AG, 6340 Baar, CH
(72) STÖHR, Benjamin, 70437 Stuttgart, DE
NIETHAMMER, Matthias, 73079 Süssen, DE
PUSEL, Thomas, 71282 Hemmingen, DE
GRÖTZINGER, Jochen, 73525 Schwäbisch Gmünd, DE
KÜHNER, Stefan, 70439 Stuttgart, DE
(54) **Nátěrový systém s vysokou drsností povrchu**
(32) 17181247
(31) 13.07.2017
(33) EP
(86) PCT/EP2018/068533
(87) WO 2019/011853
(74) Traplová Hakr Kubát, advokátní a patentová kancelář, Ing. Jan Kubát, patentový zástupce, Přístavní 24, Praha 7, 17000

(97) **EP 3652491**
(47) 12.05.2021
(97) 17.01.2019
(51) **F26B 5/06** (2006.01)
A61J 1/10 (2006.01)
(96) 16.07.2018
(96) 18755314.4
(73) 4D PHARMA LEÓN, S.L.U., 24009 León, ES
(72) CARITE, Christophe, Leeds LS1 2JZ, GB
DECLOMESNIL, Sophie, Leeds LS1 2JZ, GB
(54) **Způsob lyofilizace produktu**
(32) 201711359
(31) 14.07.2017
(33) GB
(86) PCT/IB2018/055246
(87) WO 2019/012512
(74) ZIVKO MIJATOVIC & PARTNERS s.r.o., Jugoslávských partyzánů
639/26, Praha 6, Bubeneč, 16000

(97) **EP 3654812**
(47) 07.04.2021
(97) 24.01.2019
(51) **A47L 13/58** (2006.01)
A47L 13/255 (2006.01)
(96) 18.07.2018
(96) 18746638.8
(73) Carl Freudenberg KG, 69469 Weinheim, DE
(72) DINGERT, Uwe, 69518 Abtsteinach, DE
MESSINEO, Carlo, 20126 Milano, IT
(54) **Čistící systém**
(32) 102017006890
(31) 21.07.2017
(33) DE
(86) PCT/EP2018/069462
(87) WO 2019/016248
(74) Traplová Hakr Kubát, advokátní a patentová kancelář, Ing. Jan Kubát
patentový zástupce, Přístavní 24, Praha 7, 17000

(97) **EP 3655674**
(47) 12.05.2021
(97) 24.01.2019
(51) **F16D 3/18** (2006.01)
F16D 1/00 (2006.01)
F16D 1/06 (2006.01)
F16D 1/02 (2006.01)
(96) 12.07.2018
(96) 18745845.0
(73) KWD Kupplungswerk Dresden GmbH, 01159 Dresden, DE
(72) KRONDORF, Martin, 01159 Dresden, DE
HÄHNEL, Thomas, 01723 Wilsdruff, DE
(54) **Spojka a způsob její výroby**
(32) 102017212604
(31) 21.07.2017
(33) DE
(86) PCT/EP2018/068987
(87) WO 2019/016072
(74) Traplová Hakr Kubát, advokátní a patentová kancelář, Ing. Jan Kubát,
patentový zástupce, Přístavní 24, Praha 7, 17000

(97) **EP 3658371**
(47) 14.07.2021
(97) 31.01.2019
(51) **B32B 17/10** (2006.01)
(96) 17.07.2018
(96) 18740234.2
(73) SAINT-GOBAIN GLASS FRANCE, 92400 Courbevoie, FR
(72) ARNDT, Martin, 52066 Aachen, DE
CAPPUCCILLI, Michele, 52064 Aachen, DE
VON AVENARIUS, Wolfgang, 52134 Herzogenrath, DE
YEH, Li-Ya, 52511 Geilenkirchen, DE
(54) **Termoplastická plastová fólie pro vrstvenou skleněnou tabuli**
(32) 17183444
(31) 27.07.2017
(33) EP

(86) PCT/EP2018/069372
(87) WO 2019/020432
(74) Vsetečka Zelený Švorčík a partneři, advokátní a patentová kancelář, JUDr.
Michal Havlík, Hálkova 1406/2, Praha 2, Nové Město, 12000

(97) **EP 3664259**
(47) 14.04.2021
(97) 10.06.2020
(51) **H02K 5/173** (2006.01)
H02K 7/00 (2006.01)
H02K 7/116 (2006.01)
F16H 57/04 (2010.01)
(96) 05.12.2018
(96) 18210586.6
(73) Fukuta Electric & Machinery Co., Ltd., 429 Taichung City, TW
(72) CHANG, CHIN FENG, 428 Taichung City, TW
HUANG, LI HSUAN, 500 Changhua City, TW
KE, HUNG CHUN, 509 Shengang Township, TW
(54) **Integrovaný napájecí modul elektrického skútru**
(74) Vsetečka Zelený Švorčík a partneři, advokátní a patentová kancelář, JUDr.
Michal Havlík, Hálkova 1406/2, Praha 2, Nové Město, 12000

(97) **EP 3666665**
(47) 19.05.2021
(97) 17.06.2020
(51) **B64G 1/22** (2006.01)
(96) 12.12.2019
(96) 19215731.1
(73) Thales, 92400 Courbevoie, FR
(72) CHASSOULIER, Damien, 06156 Cannes La Bocca Cedex, FR
BOUCHET, Valentin, 06156 Cannes La Bocca Cedex, FR
BAUDASSÉ, Yannick, 06156 Cannes La Bocca Cedex, FR
PIGERON, Morgan, 06156 Cannes La Bocca Cedex, FR
(54) **Rozvinovací zařízení s kontrolou rozvinuté délky rozvinovací
struktury**
(32) 1872825
(31) 13.12.2018
(33) FR
(74) PATENTSERVIS Praha a.s., Na Podkovce 281/10, Praha 4, Podolí, 14700

(97) **EP 3669385**
(47) 21.04.2021
(97) 28.02.2019
(51) **H01F 7/16** (2006.01)
H01F 7/18 (2006.01)
G05B 19/042 (2006.01)
(96) 10.08.2018
(96) 18753404.5
(73) KOSTAL Automobil Elektrik GmbH & Co. KG, 58513 Lüdenscheid, DE
(72) SEIFERT, Matthias, 44789 Bochum, DE
KLAGGES, Daniel, 58454 Witten, DE
SCHMIDT, Michael, 58513 Lüdenscheid, DE
BLECKMANN, Michael, 58239 Schwerte-Ergste, DE
(54) **Způsob k nastavení přitahovacího chování elektromagnetického
zpětnovazebního akčního členu**
(32) 102017007896
(31) 19.08.2017
(33) DE
(86) PCT/EP2018/071748
(87) WO 2019/038106
(74) Čermák a spol., JUDr. Karel Čermák Ph.D., LL.M., Elišky Peškové
735/15, Praha 5, Smíchov, 15000

(97) **EP 3670974**
(47) 07.07.2021
(97) 24.06.2020
(51) **F16H 63/34** (2006.01)
(96) 13.12.2019
(96) 19216142.0
(73) FTE automotive GmbH, 96106 Ebern, DE
(72) LENKE, Sonja, D-96106 Ebern, DE
(54) **Elektromechanický akční člen parkovacího zámku**
(32) 102018133269
(31) 20.12.2018
(33) DE

-
- (74) Traplová Hakr Kubát, advokátní a patentová kancelář, Ing. Jan Kubát
patentový zástupce, Přístavní 24, Praha 7, 17000
-
- (97) **EP 3671292**
(47) 26.05.2021
(97) 24.06.2020
(51) **G02B 1/14** (2015.01)
(96) 09.12.2019
(96) 19214459.0
(73) Leica Camera AG, 35578 Wetzlar, DE
(72) Wunderlich, Dirk, 35708 Haiger, DE
Best, Stefan, 35606 Solms, DE
Diete, Andreas, 35606 Solms, DE
(54) **Použití lakového systému pro nanášení povlaku na čočku, způsob
nanášení povlaku na okraj čočky a čočka**
(32) 102018132471
(31) 17.12.2018
(33) DE
(74) KANIA, SEDLÁK, SMOLA, s.r.o., Mendlovo náměstí 907/1a, Brno,
Staré Brno, 60300
-
- (97) **EP 3671984**
(47) 31.03.2021
(97) 24.06.2020
(51) **H02B 1/18** (2006.01)
H01H 85/02 (2006.01)
H01H 31/12 (2006.01)
(96) 19.12.2018
(96) 18214108.5
(73) Jean Müller GmbH Elektrotechnische Fabrik, 65343 Eltville am Rhein,
DE
(72) SCHMIDT, Patrik, 65366 Geisenheim, DE
KLOTZ, Daniel, 65391 Lorch, DE
ALDABBAG, Ammar, 55411 Bingen am Rhein, DE
(54) **Spínací zařízení, obsahující nosnou část, a obsahující komponentu
elektroniky, uspořádanou v nosné části**
(74) Traplová Hakr Kubát, advokátní a patentová kancelář, Ing. Jan Kubát
patentový zástupce, Přístavní 24, Praha 7, 17000
-
- (97) **EP 3678897**
(47) 16.06.2021
(97) 22.05.2020
(51) **B60N 2/68** (2006.01)
B29C 65/48 (2006.01)
B29C 65/00 (2006.01)
B29L 31/30 (2006.01)
B29L 31/00 (2006.01)
B32B 5/02 (2006.01)
(96) 11.02.2019
(96) 19706253.2
(73) Johann Borgers GmbH, 46397 Bocholt, DE
(72) MENKE, Klaus, 46397 Bocholt, DE
SIEBEN, Holger, 46397 Bocholt, DE
(54) **Nosná struktura opěradla automobilové sedačky a postup výroby
takové struktury**
(32) 102018128353
(31) 13.11.2018
(33) DE
(86) PCT/EP2019/053220
(87) WO 2020/098975
(74) Rott, Růžička & Guttmann a spol., Vyskočilova 1566, Praha 4, Michle,
14000
-
- (97) **EP 3683357**
(47) 21.04.2021
(97) 22.07.2020
(51) **D21H 27/10** (2006.01)
D21H 27/30 (2006.01)
D21H 27/40 (2006.01)
D21H 11/12 (2006.01)
D21H 11/14 (2006.01)
(96) 15.01.2019
(96) 19151777.0
(73) Papierfabrik Meldorf GmbH & Co. Kommanditgesellschaft, 25436
Tornesch, DE
Wehrmann, Hans, 82031 Grünwald, DE
-
- (72) PFLUG, Martin, 25489 Haselau, DE
WEHRMANN, Hans, 82031 Grünwald, DE
(54) **Vícevrstvý papír obsahující vlákna starého papíru a travní vlákna**
(74) Všetečka Zelený Švorčík a partneři, advokátní a patentová kancelář, JUDr.
Michal Havlík, Hálkova 1406/2, Praha 2, Nové Město, 12000
-
- (97) **EP 3684909**
(47) 07.04.2021
(97) 27.06.2019
(51) **C12M 1/12** (2006.01)
C12M 1/00 (2006.01)
(96) 13.12.2018
(96) 18826998.9
(73) Jassen - Kunststoffzentrum GmbH - Apparatebau, Zuschnitte und
Formung, 79585 Steinen, DE
(72) ILLENBERGER, Bernhard, 79585 Steinen, DE
JASSEN, Hartmut, 79585 Steinen, DE
(54) **Bioreaktor a jeho použití, způsob výroby roztoku organických živin,
roztok organických živin, substrátový materiál a jeho použití ke
kultivaci rostlin**
(32) 102017131089
(31) 22.12.2017
(33) DE
(86) PCT/EP2018/084682
(87) WO 2019/121285
(74) INPARTNERS GROUP, Ing. Dušan Kendereški, Tuřanka 1519/115a,
Brno, Slatina, 62700
-
- (97) **EP 3700325**
(47) 09.06.2021
(97) 02.05.2019
(51) **A01D 87/02** (2006.01)
A01D 43/08 (2006.01)
(96) 26.10.2017
(96) 17794940.1
(73) Fliegl Agrartechnik GmbH, 84453 Mühldorf am Inn, DE
(72) FLIEGL, Josef, Sr., 84556 Kastl, DE
(54) **Překládací zařízení na stranou přesazené sbírání a předávání
sklizeného materiálu na dopravní vozidlo**
(86) PCT/EP2017/077470
(87) WO 2019/081029
(74) Všetečka Zelený Švorčík a partneři, advokátní a patentová kancelář, JUDr.
Michal Havlík, Hálkova 1406/2, Praha 2, Nové Město, 12000
-
- (97) **EP 3701557**
(47) 02.06.2021
(97) 02.05.2019
(51) **H01H 39/00** (2006.01)
(96) 17.09.2018
(96) 18779259.3
(73) Auto-Kabel Management GmbH, 79688 Hausen i.W., DE
(72) TAZARINE, Wacim, 41812 Erkelenz, DE
CACCIATORE, David, 47804 Krefeld, DE
RAFATI, Sohejl, 41236 Mönchengladbach, DE
(54) **Elektrický pojistkový prvek a způsob ovládnání elektrického
pojistkového prvku**
(32) 102017125208
(31) 27.10.2017
(33) DE
(86) PCT/EP2018/075032
(87) WO 2019/081128
(74) Čermák a spol., JUDr. Karel Čermák Ph.D., LL.M., Elišky Peškové
735/15, Praha 5, Smíchov, 15000
-
- (97) **EP 3721098**
(47) 23.06.2021
(97) 26.09.2019
(51) **F16B 5/02** (2006.01)
B60R 16/02 (2006.01)
(96) 14.12.2018
(96) 18829786.5
(73) Auto-Kabel Management GmbH, 79688 Hausen i.W., DE
(72) ATTARZADEH, Amir Hossein, 41179 Mönchengladbach, DE
KASZUBOWSKI, Franz-Heinz, 41849 Wassenberg, DE
(54) **Toleranční vyrovnání pro ploché díly**
(32) 102018106312

(31)	19.03.2018		C02F 11/00	(2006.01)
(33)	DE		C12M 1/26	(2006.01)
(86)	PCT/EP2018/085017		C12M 1/00	(2006.01)
(87)	WO 2019/179649		(96)	24.06.2020
(74)	Čermák a spol., JUDr. Karel Čermák Ph.D., LL.M., Elišky Peškové 735/15, Praha 5, Smíchov, 15000		(96)	20401039.1
			(73)	Biogastechnik Süd GmbH, 88316 Isny im Allgäu, DE
			(72)	Maier, Clemens, 88316 Isny-Sommersbach, DE
				Maier, Gregor, 88316 Isny-Sommersbach, DE
(97)	EP 3736561		(54)	Prostředek k zavázení úložné plochy
(47)	05.05.2021		(32)	1020191117129
(97)	11.11.2020		(31)	25.06.2019
(51)	G01N 23/20058	(2018.01)	(33)	DE
	G01N 23/20	(2018.01)	(74)	PatentEnter s.r.o., Koliště 1965/13a, Brno, Černá Pole, 60200
	G01N 23/203	(2006.01)		
	G01N 23/2055	(2018.01)	(97)	EP 3786407
	G01N 23/207	(2018.01)	(47)	30.06.2021
	G01N 23/20091	(2018.01)	(97)	30.12.2020
	G01N 23/2206	(2018.01)	(51)	E05F 5/08
	G01N 23/2252	(2018.01)		(2006.01)
(96)	08.05.2019			E05F 1/16
(96)	19173309.6			(2006.01)
(73)	Bruker Nano GmbH, 12489 Berlin, DE			E05F 5/00
(72)	Goran, Daniel Radu, 12524 Berlin, DE			(2017.01)
	Schwager, Thomas, 10247 Berlin, DE			A47K 3/34
(54)	Způsob vylepšení mapy EBSD/TKD			(2006.01)
(74)	Rott, Růžička & Guttman a spol., Vyskočilova 1566, Praha 4, Michle, 14000			E05F 3/00
				(2006.01)
(96)	24.06.2019		(96)	24.06.2019
(96)	19912185.6		(96)	19912185.6
(73)	Foshan Ideal Co., Ltd., Yanghe Town, Gaoming District Foshan City Guangdong 528515, CN		(73)	Foshan Ideal Co., Ltd., Yanghe Town, Gaoming District Foshan City Guangdong 528515, CN
(72)	WEI, Wuxiang, Foshan, Guangdong 528515, CN		(72)	WEI, Wuxiang, Foshan, Guangdong 528515, CN
(54)	Obousměrný tlumič a sestava sprchových dveří		(54)	Obousměrný tlumič a sestava sprchových dveří
(86)	PCT/CN2019/092509		(86)	PCT/CN2019/092509
(87)	WO 2020/257961		(87)	WO 2020/257961
(74)	ŽOVICOVÁ & ŽOVIC IP, s.r.o., Záhradnícka 36, Bratislava, 82108		(74)	ŽOVICOVÁ & ŽOVIC IP, s.r.o., Záhradnícka 36, Bratislava, 82108
(97)	EP 3756745			
(47)	26.05.2021			
(97)	30.12.2020			
(51)	B01D 21/24	(2006.01)		
	B30B 15/04	(2006.01)		

Zveřejněné opravené překlady evropských patentových spisů

U následujících udělených evropských patentů s účinky pro Českou republiku byl majitelem předložen opravený překlad patentového spisu do českého jazyka (§35d odst. 2 zákona č. 527/1990 Sb., v platném znění).

Datem zveřejnění opraveného překladu evropského patentového spisu je datum publikace tohoto Věstníku.

(97) EP 3454942

Zveřejněné překlady pozměněného nebo omezeného znění evropských patentových spisů

U následujících udělených evropských patentů s účinky pro Českou republiku byl majitelem předložen český překlad pozměněného nebo omezeného znění evropského patentového spisu (§35f odst. 3 zákona č. 527/1990 Sb., v platném znění).

Datem zveřejnění překladu pozměněného nebo omezeného znění evropského patentového spisu je datum publikace tohoto Věstníku.

(97) EP 2180987

Evropské patenty zachované v pozměněném nebo omezeném znění

V této části jsou uvedeny evropské patenty s účinky pro Českou republiku, které byly Evropským úřadem podle článku 102 Úmluvy o udělování evropských patentů zachovány v omezeném znění podle čl. 105a - 105c EPC 2000, nebo v pozměněném znění (§ 35f zákona č. 527/1990 Sb., v platném znění).

(97)	Datum oznámení o zachování patentu	(97)	Datum oznámení o zachování patentu
EP 2327494	21.07.2021	EP 2452839	21.07.2021

Evropské patenty zrušené Evropským patentovým úřadem

Následující evropské patenty udělené Evropským patentovým úřadem s účinky pro Českou republiku byly zrušeny Evropským patentovým úřadem podle článku 102 Úmluvy o udělování evropských patentů (§ 35f odst 2 zákona č. 527/1990 Sb., v platném znění).

(97) EP 2252301 (97) EP 2442903 (97) EP 3248600
(97) EP 2289352 (97) EP 2477503

MM4A Zánik evropských patentů nezaplacením poplatků za udržování platnosti patentu

Následující evropské patenty udělené Evropským patentovým úřadem s účinky pro Českou republiku zanikly pro nezaplacení poplatků za udržování platnosti patentu (§ 22 písm. b) zákona č. 527/1990 Sb., v platném znění).

(97) EP 1329661	(97) EP 1947538	(97) EP 2523911	(97) EP 2945792
(97) EP 1438961	(97) EP 1971445	(97) EP 2523946	(97) EP 2945899
(97) EP 1441073	(97) EP 2078592	(97) EP 2524166	(97) EP 2946211
(97) EP 1444965	(97) EP 2080516	(97) EP 2525676	(97) EP 2946780
(97) EP 1447622	(97) EP 2081009	(97) EP 2525692	(97) EP 2950926
(97) EP 1471125	(97) EP 2114776	(97) EP 2525746	(97) EP 2978394
(97) EP 1471955	(97) EP 2118166	(97) EP 2526050	(97) EP 3045495
(97) EP 1511598	(97) EP 2118497	(97) EP 2526080	(97) EP 3090716
(97) EP 1561664	(97) EP 2125367	(97) EP 2529134	(97) EP 3094567
(97) EP 1587851	(97) EP 2125448	(97) EP 2556008	(97) EP 3096779
(97) EP 1590077	(97) EP 2206697	(97) EP 2663564	(97) EP 3108051
(97) EP 1592564	(97) EP 2221118	(97) EP 2663803	(97) EP 3167102
(97) EP 1592658	(97) EP 2231100	(97) EP 2665629	(97) EP 3190768
(97) EP 1594818	(97) EP 2234757	(97) EP 2665664	(97) EP 3192852
(97) EP 1686343	(97) EP 2234907	(97) EP 2670229	(97) EP 3199010
(97) EP 1693118	(97) EP 2235080	(97) EP 2676449	(97) EP 3242933
(97) EP 1701595	(97) EP 2235088	(97) EP 2681500	(97) EP 3245318
(97) EP 1704369	(97) EP 2238037	(97) EP 2754940	(97) EP 3247992
(97) EP 1705473	(97) EP 2240338	(97) EP 2802668	(97) EP 3248198
(97) EP 1759063	(97) EP 2355126	(97) EP 2804609	(97) EP 3259402
(97) EP 1836371	(97) EP 2363212	(97) EP 2804763	(97) EP 3271368
(97) EP 1836439	(97) EP 2376409	(97) EP 2804766	(97) EP 3282040
(97) EP 1838350	(97) EP 2384375	(97) EP 2805909	(97) EP 3290718
(97) EP 1841823	(97) EP 2387383	(97) EP 2817864	(97) EP 3348772
(97) EP 1843928	(97) EP 2391741	(97) EP 2856842	(97) EP 3348773
(97) EP 1846376	(97) EP 2393969	(97) EP 2890731	(97) EP 3351156
(97) EP 1848705	(97) EP 2398621	(97) EP 2896713	(97) EP 3351157
(97) EP 1851254	(97) EP 2476833	(97) EP 2902375	(97) EP 3405142
(97) EP 1863947	(97) EP 2479584	(97) EP 2905146	(97) EP 3456690
(97) EP 1944397	(97) EP 2523642	(97) EP 2943498	(97) EP 3505139

PD4A Převod práv a ostatní změny majitelů evropských patentů

(97) **EP 2504219**
(73) thyssenkrupp Presta Aktiengesellschaft, 9492 Eschen, LI

(97) **EP 3347484**
(73) Ad Astra ehf, 201 Kopavogur, IS

(97) **EP 3253258**
(73) VANEMA, storitve d.o.o., 1410 Zagorje ob Savi, SI

(97) **EP 3706694**
(73) Texol S.R.L., 65020 Alanno (PE), IT

(97) **EP 3265057**
(73) Incanthera R&D Ltd., Manchester M2 4NH, GB

FG1K

Zapsané užité vzory - přehled podle čísel zápisu

V období uzávěrky tohoto čísla Věstníku zapsal Úřad průmyslového vlastnictví tyto užité vzory.

(11)	(51)		(11)	(51)		(11)	(51)	
35253	<i>A 61 G 7/05</i>	(2006.01)	35265	<i>A 01 G 24/13</i>	(2018.01)	35277	<i>A 01 G 13/10</i>	(2006.01)
35254	<i>H 02 K 1/27</i>	(2006.01)	35266	<i>E 04 F 13/21</i>	(2006.01)	35278	<i>A 01 N 25/12</i>	(2006.01)
35255	<i>G 01 R 31/52</i>	(2020.01)	35267	<i>A 41 G 1/00</i>	(2006.01)	35279	<i>C 08 L 67/06</i>	(2006.01)
35256	<i>A 62 B 9/06</i>	(2006.01)	35268	<i>A 61 K</i>	(2006.01)	35280	<i>A 61 F 2/10</i>	(2006.01)
35257	<i>E 04 H 1/12</i>	(2006.01)		<i>36/185</i>		35281	<i>G 01 B 5/008</i>	(2006.01)
35258	<i>G 16 H 20/30</i>	(2018.01)	35269	<i>C 12 Q 1/68</i>	(2018.01)	35282	<i>E 04 B 1/48</i>	(2006.01)
35259	<i>C 12 Q</i>	(2018.01)	35270	<i>C 12 Q 1/68</i>	(2018.01)	35283	<i>E 04 B 1/48</i>	(2006.01)
	<i>1/6858</i>		35271	<i>G 01 B 21/08</i>	(2006.01)	35284	<i>E 04 B 1/24</i>	(2006.01)
35260	<i>A 01 G 27/02</i>	(2006.01)	35272	<i>A 61 K 36/45</i>	(2006.01)	35285	<i>G 01 M 13/00</i>	(2019.01)
35261	<i>C 04 B 41/52</i>	(2006.01)	35273	<i>A 61 Q 1/14</i>	(2006.01)	35286	<i>B 60 L 53/00</i>	(2019.01)
35262	<i>A 01 G 24/13</i>	(2018.01)	35274	<i>A 47 L 17/08</i>	(2006.01)	35287	<i>G 01 L 1/00</i>	(2006.01)
35263	<i>A 61 B 1/233</i>	(2006.01)	35275	<i>G 01 N 27/00</i>	(2006.01)			
35264	<i>A 61 G 10/02</i>	(2006.01)	35276	<i>G 01 L 5/00</i>	(2006.01)			

FG1K

Zapsané užité vzory - řazené podle MPT

(51)	<i>A01G 13/10</i>	(2006.01)	(22)	01.03.2021	
(11)	35277		(47)	27.07.2021	
(21)	2021-38872		(73)	České vysoké učení technické v Praze, Praha 6, Dejvice, CZ	
(22)	03.06.2021		(72)	Kopecký Pavel Ing., PhD., Praha 6, Bubeneč, CZ	
(47)	27.07.2021		(54)	Lehký plošný stavební prvek pro ozelenění obálky budovy	
(73)	Výzkumný ústav Silva Taroucy pro krajinu a okrasné zahradnictví, v.v.i., Průhonice, CZ		(74)	Ing. Václav Kratochvíl, Husníkova 2086/22, Praha 5, Stodůlky, 15800	
(72)	Mertelík Josef Ing., CSc., Průhonice, CZ Tobyška Aleš, Průhonice, CZ		(51)	<i>A01N 25/12</i>	(2006.01)
(54)	Sítový záklop pro ochranu kořenové zóny			<i>A01N 25/02</i>	(2006.01)
(74)	PatentEnter s.r.o., Koliště 1965/13a, Brno, Černá Pole, 60200			<i>A01N 53/04</i>	(2006.01)
(51)	<i>A01G 24/13</i>	(2018.01)		<i>A01N 53/08</i>	(2006.01)
	<i>A01G 24/10</i>	(2018.01)		<i>A01P 7/04</i>	(2006.01)
	<i>A01G 24/23</i>	(2018.01)	(11)	35278	
	<i>A01G 24/28</i>	(2018.01)	(21)	2021-38880	
(11)	35262		(22)	04.06.2021	
(21)	2021-38624		(47)	27.07.2021	
(22)	10.03.2021		(32)	09.06.2020	
(47)	27.07.2021		(31)	104-2020	
(73)	Mendelova univerzita v Brně, Brno, Černá Pole, CZ		(33)	SK	
(72)	Vavříček Dušan doc. Dr. Ing., Brno, Brněnské Ivanovice, CZ Řepka Radomír doc. Ing., Ph.D., Brno, Zábřovice, CZ Lvončík Samuel Mgr., Vilémovice, CZ		(73)	CHEMOBAL, s.r.o., Jatov, SK	
(54)	Půdní substrát pro extenzivní zelené střechy a sada jej obsahující		(72)	Národa Zdenek Ing., Bratislava, SK	
(74)	prof. RNDr. Vojtěch Adam Ph.D., Burešova 618/4, Brno, 60200		(54)	Prostředek na hubení mravenců	
(51)	<i>A01G 24/13</i>	(2018.01)	(74)	PatentEnter s.r.o., Koliště 1965/13a, Brno, Černá Pole, 60200	
	<i>A01G 24/10</i>	(2018.01)	(51)	<i>A41G 1/00</i>	(2006.01)
	<i>A01G 24/28</i>	(2018.01)		<i>B65D 85/07</i>	(2017.01)
	<i>A01G 24/23</i>	(2018.01)	(11)	35267	
(11)	35265		(21)	2021-38729	
(21)	2021-38682		(22)	13.04.2021	
(22)	26.03.2021		(47)	27.07.2021	
(47)	27.07.2021		(73)	Sovinská Barbora Ing., Praha 5, Smíchov, CZ	
(73)	Mendelova univerzita v Brně, Brno, Černá Pole, CZ		(72)	Sovinská Barbora Ing., Praha 5, Smíchov, CZ	
(72)	Vavříček Dušan doc. Dr. Ing., Brno, Brněnské Ivanovice, CZ Řepka Radomír doc. Ing., Ph.D., Brno, Zábřovice, CZ Lvončík Samuel Mgr., Vilémovice, CZ		(54)	Kytice	
(54)	Půdní substrát pro intenzivní zelené střechy a sada jej obsahující		(74)	artpatent, advokátní kancelář s.r.o., Tomáš Bejček, Dukelských hrdinů 976/12, Praha 7, Holešovice, 17000	
(51)	<i>A01G 27/02</i>	(2006.01)	(51)	<i>A47L 17/08</i>	(2006.01)
	<i>A01G 9/02</i>	(2018.01)	(11)	35274	
	<i>E04B 1/74</i>	(2006.01)	(21)	2021-38788	
(11)	35260		(22)	06.05.2021	
(21)	2021-38597		(47)	27.07.2021	
			(73)	OSMOST s.r.o., Most, CZ	
			(72)	Dědič František Ing., Libčevce, CZ	
			(54)	Mycí prostředek	
			(74)	PatentCentrum Sedlák & Partners s.r.o., Okružní 2824, České Budějovice, České Budějovice 3, 37001	

- (51) **A61B 1/233** (2006.01)
A61B 17/24 (2006.01)
(11) 35263
(21) **2021-38626**
(22) 10.03.2021
(47) 27.07.2021
(73) Ústav organické chemie a biochemie AV ČR, v. v. i., Praha 6, Dejvice, CZ
(72) Pokorný Vít Ing., Praha 5, Hlubočepy, CZ
Šácha Pavel RNDr., Ph.D., Praha 6, Řepy, CZ
Kryštůfek Robin Bc., Praha 4, Libuš, CZ
Sedlák František MUDr., Praha 4, Záběhllice, CZ
Bakeš Radek, Praha 7, Bubeneč, CZ
(54) **Odběrová sada k nasálnímu stěru s integrovaným imunochemografickým testem**

- (51) **A61F 2/10** (2006.01)
A61L 27/24 (2006.01)
A61L 27/20 (2006.01)
A61L 27/40 (2006.01)
A61L 27/26 (2006.01)
A61L 27/60 (2006.01)
A61L 27/56 (2006.01)
A61L 27/58 (2006.01)
A61L 27/54 (2006.01)
A61L 27/36 (2006.01)
(11) 35280
(21) **2021-38920**
(22) 22.06.2021
(47) 27.07.2021
(73) Vysoké učení technické v Brně, Brno, Veverí, CZ
Výzkumný ústav veterinárního lékařství, v. v. i., Brno, Medlánky, CZ
Fakultní nemocnice Brno, Brno, Bohunice, CZ
(72) Vojtová Lucy doc. Ing., Ph.D., Měnin, CZ
Pavličáková Veronika Mgr., Ph.D., Brno, Líšeň, CZ
Kacvinská Katarína Ing., 05801 Poprad, SK
Židek Jan Mgr., Ph.D., Brno, Lesná, CZ
Lipový Břetislav doc. MUDr., Ph.D., MBA, Syrovice, CZ
Holoubek Jakub MUDr., Brno, Bystrc, CZ
Knoz Martin MUDr., Ph.D., Brno, Maloměřice, CZ
Faldyna Martin MVDr., Ph.D., Velešovice, CZ
Göpfert Eduard MVDr., Ph.D., Brno, Jehnice, CZ
Vícenová Monika Mgr., Brno, Staré Brno, CZ
(54) **Dvouvrstvá náhrada kůže**
(74) HARBER IP s.r.o., Dukelských hrdinů 567/52, Praha 7, Holešovice, 17000

- (51) **A61G 10/02** (2006.01)
(11) 35264
(21) **2021-38628**
(22) 10.03.2021
(47) 27.07.2021
(73) EGO Zlín, spol. s r.o., Zlín, Štípa, CZ
(72) Kostka Pavel Ing., Hvozdná, CZ
(54) **Izolační komora**
(74) INPARTNERS GROUP, Ing. Dušan Kendereški, Tuřanka 1519/115a, Brno, Slatina, 62700

- (51) **A61G 7/05** (2006.01)
A61G 7/08 (2006.01)
(11) 35253
(21) **2020-37514**
(22) 06.05.2020
(47) 27.07.2021
(73) LINET spol. s r.o., Slaný, CZ
(72) Kolář Vladimír Ing., Slaný, CZ
(54) **Sestava obousměrné pásové brzdy pro pojezdové kolečko**

- (51) **A61K 36/185** (2006.01)
A61P 31/02 (2006.01)
A61K 9/14 (2006.01)
(11) 35268
(21) **2021-38741**
(22) 19.04.2021
(47) 27.07.2021
(73) Výzkumný ústav potravinářský Praha, v.v.i., Praha 10, Hostivař, CZ

- Výzkumný ústav pivovarský a sladařský, a.s., Praha 2, Nové Město, CZ
Chmelařský institut s.r.o., Žatec, CZ
Boštík Pavel prof., MUDr., Ph.D., Hradec Králové, Nový Hradec Králové, CZ
Sleha Radek Mgr., Ph.D., Hněvotín, CZ
(72) Boštík Pavel prof., MUDr., Ph.D., Hradec Králové, Nový Hradec Králové, CZ
Sleha Radek Mgr., Ph.D., Hněvotín, CZ
Houška Milan Ing., CSc., Praha 3, Vinohrady, CZ
Mikyška Alexandr Ing., Praha 3, Vinohrady, CZ
Krofta Karel Ing., Ph.D., Žatec, CZ
(54) **Beta kyseliny z chmele pro těžce se hojící rány jako náhrada antibiotik**
(74) NEOLEGAL - advokátní a patentová kancelář, Ing. Jaroslav Novotný, Římská 2135/45, Praha 2, Vinohrady, 12000

- (51) **A61K 36/45** (2006.01)
A61K 36/537 (2006.01)
A61K 36/48 (2006.01)
A61K 36/28 (2006.01)
A61K 36/70 (2006.01)
A61K 36/236 (2006.01)
A61K 36/235 (2006.01)
A61K 9/00 (2006.01)
A61P 3/00 (2006.01)
(11) 35272
(21) **2021-38778**
(22) 04.05.2021
(47) 27.07.2021
(32) 14.05.2020
(31) PUV 50047-2020
(33) SK
(73) Česal Milan Ing., Trenčín, SK
(72) Česal Milan Ing., Trenčín, SK
(54) **Přípravek z léčivých rostlin**
(74) Ing. Dobroslav Musil, patentová kancelář, Ing. Dobroslav Musil, Zábřdovická 801/11, Brno, Zábřdovice, 61500

- (51) **A61Q 1/14** (2006.01)
(11) 35273
(21) **2021-38787**
(22) 06.05.2021
(47) 27.07.2021
(73) OSMOST s.r.o., Most, CZ
(72) Dědič František Ing., Libčevce, CZ
(54) **Odličovací prostředek**
(74) PatentCentrum Sedlák & Partners s.r.o., Okružní 2824, České Budějovice, České Budějovice 3, 37001

- (51) **A62B 9/06** (2006.01)
A62B 23/02 (2006.01)
A41D 13/11 (2006.01)
(11) 35256
(21) **2020-38231**
(22) 13.11.2020
(47) 27.07.2021
(73) Čapka Vlastimil Ing., Praha 6, Suchdol, CZ
(72) Čapka Vlastimil Ing., Praha 6, Suchdol, CZ
(54) **Univerzální filtrační polomaska pro dospělé a děti**

- (51) **B60L 53/00** (2019.01)
(11) 35286
(21) **2021-38968**
(22) 07.07.2021
(47) 27.07.2021
(73) TVD - Technická výroba, a.s., Rokytnice, CZ
(54) **Skříň nabíjecí stanice pro elektromobily**

- (51) **C04B 41/52** (2006.01)
C04B 28/00 (2006.01)
C04B 111/27 (2006.01)
(11) 35261
(21) **2021-38604**
(22) 04.03.2021
(47) 27.07.2021
(73) Technická univerzita v Liberci, Liberec, Liberec I-Staré Město, CZ

- (72) Hýsek Štěpán, Praha 6, Dejvice, CZ
Frydrych Miroslav, Smržovka, CZ
Herclík Miroslav, Plavy, CZ
Louda Petr prof. Ing., CSc., Dlouhý Most, CZ
Fridrichová Ludmila Ing., Ph.D., Liberec, Liberec V-Kristiánov, CZ
- (54) **Povlak napěněných geopolymerů pro zvýšení hydrofobity povrchu a tvrdosti povrchu**
- (74) STRNAD Patentová a známková kancelář, Ing. Václav Strnad, Rychtářská 375/31, Liberec 14, Ruprechtice, 46014
-
- (51) **C08L 67/06** (2006.01)
C08K 3/013 (2018.01)
C08K 3/22 (2006.01)
C08K 3/34 (2006.01)
B82Y 30/00 (2011.01)
C08K 5/3432 (2006.01)
C08K 3/015 (2018.01)
- (11) 35279
(21) **2021-38916**
(22) 21.06.2021
(47) 27.07.2021
(73) Vysoká škola báňská-Technická univerzita Ostrava, Ostrava, Poruba, CZ
(72) Holešová Sylva Ing., Ph.D., Havířov, Podlesí, CZ
Čech Barabaszová Karla Ing., Ph.D., Ostrava, Hrabůvka, CZ
- (54) **Nanokompozity polykaprolaktonu s antimikrobiálním nanoplívnem obsahujícím vermikulit/ZnO/ciklopiroxolamin**
-
- (51) **C12Q 1/68** (2018.01)
C12Q 1/6844 (2018.01)
C12Q 1/6876 (2018.01)
C12Q 1/6888 (2018.01)
- (11) 35269
(21) **2021-38742**
(22) 20.04.2021
(47) 27.07.2021
(73) Výzkumný ústav rostlinné výroby, v. v. i., Praha 6, Ruzyně, CZ
(72) Singh Khushwant Sandhu Mgr., Ph.D., Praha 6, Ruzyně, CZ
Slavíková Lucie Ing., Šlapanice, CZ
Kumar Jiban Ing., Ph.D., Buštěhrad, CZ
- (54) **Reakční směs pro kvantifikaci viru žloutenky vodnice v kulturních a nekulturních vzorcích pomocí qPCR**
-
- (51) **C12Q 1/68** (2018.01)
C12Q 1/6844 (2018.01)
C12Q 1/6876 (2018.01)
C12Q 1/6888 (2018.01)
- (11) 35270
(21) **2021-38743**
(22) 20.04.2021
(47) 27.07.2021
(73) Výzkumný ústav rostlinné výroby, v. v. i., Praha 6, Ruzyně, CZ
(72) Slavíková Lucie Ing., Šlapanice, CZ
Singh Khushwant Sandhu Mgr., Ph.D., Praha 6, Ruzyně, CZ
Kumar Jiban Ing., Ph.D., Buštěhrad, CZ
- (54) **Reakční směs pro detekci viru žloutenky vodnice v nekulturních a pleveňových hostitelích pomocí RT-PCR**
-
- (51) **C12Q 1/6858** (2018.01)
C12Q 1/6895 (2018.01)
C12N 15/11 (2006.01)
C12N 15/61 (2006.01)
- (11) 35259
(21) **2021-38542**
(22) 09.02.2021
(47) 27.07.2021
(73) Výzkumné centrum SELTON, s.r.o., Sibřina, Stupice, CZ
- (54) **Reakční směs pro identifikaci nulové alely genu hrachu PsBAS_7 pomocí PCR**
- (74) Patentová kancelář VYNALEZY.cz, Mgr. Hana Jirkalová, patentový zástupce, Michelská 27/8, Praha 4, Michle, 14100
-
- (51) **E04B 1/24** (2006.01)
(11) 35284
(21) **2021-38944**
(22) 28.06.2021
(47) 27.07.2021
- (73) Alca plast, s.r.o., Praha 1, Nové Město, CZ
(72) Fabičovic František Ing., Valtice, CZ
(54) **Konstrukční profil pro suchou výstavbu stěn, příček, podhledů a pro fixaci sanitárních zařízení**
(74) Ing. Dobroslav Musil, patentová kancelář, Ing. Dobroslav Musil, Zábřovická 801/11, Brno, Zábřovice, 61500
-
- (51) **E04B 1/48** (2006.01)
E04F 13/08 (2006.01)
E04F 13/22 (2006.01)
- (11) 35282
(21) **2021-38930**
(22) 24.06.2021
(47) 27.07.2021
(73) fischer international s.r.o., Brandýs nad Labem-Stará Boleslav, Brandýs nad Labem, CZ
(72) Kyncl Jiří Ing., Lysá nad Labem, CZ
Veselý Adam Ing., Jestřábí Lhota, CZ
Valeš Ladislav Ing., Světlá pod Ještědem, CZ
- (54) **Systém zajišťovacího mechanického upevnění desek venkovního kontaktně montovaného tepelně izolačního kompozitního systému obvodových pláštů budov**
- (74) Ing. Jan Görig, Korábová 98, Fryšták, Horní Ves, 76316
-
- (51) **E04B 1/48** (2006.01)
E04F 13/08 (2006.01)
E04F 13/22 (2006.01)
- (11) 35283
(21) **2021-38931**
(22) 24.06.2021
(47) 27.07.2021
(73) fischer international s.r.o., Brandýs nad Labem-Stará Boleslav, Brandýs nad Labem, CZ
(72) Kyncl Jiří Ing., Lysá nad Labem, CZ
Veselý Adam Ing., Jestřábí Lhota, CZ
Valeš Ladislav Ing., Světlá pod Ještědem, CZ
- (54) **Systém stabilizačního mechanického upevnění venkovního kontaktně montovaného tepelně izolačního kompozitního systému obvodových pláštů budov z tepelně izolačních desek**
- (74) Ing. Jan Görig, Korábová 98, Fryšták, Horní Ves, 76316
-
- (51) **E04F 13/21** (2006.01)
E04C 1/40 (2006.01)
- (11) 35266
(21) **2021-38697**
(22) 31.03.2021
(47) 27.07.2021
(73) WIEDEN s.r.o., Liberec, Liberec VIII-Dolní Hanychov, CZ
(72) Wieden Pavel Ing., Liberec, Liberec XV-Starý Harcov, CZ
Řehák Jakub Ing., Liberec, Liberec XV-Starý Harcov, CZ
- (54) **Bloková fasáda s využitím nosného profilu ze dřeva**
- (74) RETROPATENT s.r.o., Dobiášova 1246/29, Liberec, Liberec VI-Rochlice, 46006
-
- (51) **E04H 1/12** (2006.01)
- (11) 35257
(21) **2020-38376**
(22) 17.12.2020
(47) 27.07.2021
(73) SilentLab s.r.o., Praha 10, Dolní Měcholupy, CZ
Yuar s.r.o., Praha 6, Bubeneč, CZ
(72) Janáč Lukáš Ing. arch., Praha 6, Bubeneč, CZ
- (54) **Mobilní pracovní prostor**
- (74) STUDENÁ - LABALESTRA, advokátní a patentová kancelář, Mgr. Klára Labalestra, advokát, Na Pořičí 12, Praha 1, 11000
-
- (51) **G01B 21/08** (2006.01)
G01B 7/06 (2006.01)
- (11) 35271
(21) **2021-38751**
(22) 25.07.2019
(47) 27.07.2021
(73) VÚTS, a.s., Liberec, Liberec XI-Růžodol I, CZ
(72) Svoboda Miroslav doc. Ing., Liberec, Liberec XIV-Ruprechtice, CZ
Braier Zdeněk Ing., Liberec, Liberec X-Františkov, CZ
Škop Petr Ing., CSc., Liberec, Liberec VI-Rochlice, CZ

- (54) **Snímač pro měření příčných geometrických parametrů textilních vlákných útvarů tvaru plochého pásku**
(74) Ing. Dobroslav Musil, patentová kancelář, Ing. Dobroslav Musil, Zábřdovická 801/11, Brno, Zábřdovice, 61500

- (51) **G01B 5/008** (2006.01)
(11) 35281
(21) **2021-38922**
(22) 22.06.2021
(47) 27.07.2021
(73) ŠKODA AUTO a.s., Mladá Boleslav, Mladá Boleslav II, CZ
(72) Langer Lukáš, Rychnov nad Kněžnou, CZ
Čada Michal, Kostelec nad Orlicí, CZ

(54) **Nástavec souřadnicového měřicího stroje**

- (51) **G01L 1/00** (2006.01)
G01L 5/13 (2006.01)
G01L 5/00 (2006.01)
A01B 59/04 (2006.01)
A01B 59/06 (2006.01)
A01B 63/02 (2006.01)
A01B 63/08 (2006.01)
(11) 35287
(21) **2021-38977**
(22) 09.07.2021
(47) 27.07.2021
(73) Výzkumný ústav zemědělské techniky, v. v. i., Praha 6, Ruzyně, CZ
(72) Pražan Radek Ing., Ph.D., Předboj, CZ
Souček Jiří Ing., Ph.D., Kolín, Kolín IV, CZ
Rybanský Martin doc. Ing., CSc., Brno, Žabovřesky, CZ
Vejchar Daniel Ing., Praha 7, Bubeneč, CZ
Havlíček Martin Ing., Koněprusy, CZ
Lopot František Ing., Ph.D., Praha 4 Nusle, CZ

- (54) **Skelet zařízení pro měření sil**
(74) Ing. Libor Šimek, patentový zástupce, Vinohradská 194, Praha 3 - Vinohrady, 13000

- (51) **G01L 5/00** (2006.01)
G01L 5/06 (2006.01)
G01P 15/00 (2006.01)
(11) 35276
(21) **2021-38861**
(22) 31.05.2021
(47) 27.07.2021
(73) Masarykova univerzita, Brno, Brno-město, CZ
(72) Hedbávný Petr Mgr., Ph.D., Brno, Staré Brno, CZ
Kalichová Miriam Mgr., Ph.D., Brno, Černá Pole, CZ
- (54) **Systém pro měření napnutí lana a rezonanční frekvence žerdě hrazdy a bradel**
(74) HARBER IP s.r.o., Dukelských hrdinů 567/52, Praha 7, Holešovice, 17000

- (51) **G01M 13/00** (2019.01)
G01M 7/00 (2006.01)
G01M 7/04 (2006.01)
B23Q 13/00 (2006.01)
B23Q 3/06 (2006.01)
B23Q 3/04 (2006.01)
(11) 35285
(21) **2021-38959**
(22) 02.07.2021
(47) 27.07.2021
(73) Univerzita Tomáše Bati ve Zlíně, Zlín, CZ

- (72) Bílek Ondřej doc. Ing., Ph.D., Velký Ořechov, CZ
Žaludek Milan Ing., Ph.D., Hostišová, CZ
Tkadlec Ondřej Bc., Bantice, CZ
- (54) **Adaptér zkušebního cyklovacího stroje**
(74) Ing. Jan Görig, Korábová 98, Fryšták, Horní Ves, 76316

- (51) **G01N 27/00** (2006.01)
G01T 1/00 (2006.01)
(11) 35275
(21) **2021-38850**
(22) 27.05.2021
(47) 27.07.2021
(73) Vysoká škola chemicko-technologická v Praze, Praha 6, Dejvice, CZ
ÚJV Řež, a.s., Husinec, Řež, CZ
- (72) Stoullil Jan doc. Ing., Ph.D., Dobříš, CZ
Bureš Richard Ing. Bc., Říčany, CZ
Dobrev David Ing., Praha 6, Liboc, CZ
- (54) **Cela pro studium elektrochemických parametrů pod gama zářením**
(74) Vysoká škola chemicko-technologická v Praze, Technická 1905/5, Praha 6, Dejvice, 16000

- (51) **G01R 31/52** (2020.01)
(11) 35255
(21) **2020-38105**
(22) 15.10.2020
(47) 27.07.2021
(73) MEG A - Měřicí Energetické Aparáty, a.s., Česká, CZ
(72) Pernica Drahomír Ing., Ph.D., Ochoz u Brna, CZ
Souček Jan Ing., Ivančice, CZ
Pospíchal Ladislav doc. Ing., CSc., Brno, Řečkovice, CZ
- (54) **Systém lokalizace zkratovaného úseku vn sítě a zařízení k měření napětí a vyhodnocování jeho průběhu**
(74) Ing. Libor Markes, patentový zástupce, Grohova 145/54, Brno, Veveří, 60200

- (51) **G16H 20/30** (2018.01)
A61H 1/02 (2006.01)
A63B 24/00 (2006.01)
(11) 35258
(21) **2021-38437**
(22) 04.01.2021
(47) 27.07.2021
(73) Čajka Jakub Mgr., Šardice, CZ
(72) Čajka Jakub Mgr., Šardice, CZ
- (54) **Rehabilitační senzorický přístroj**
(74) Patentová a známková kancelář, ing. Jaromír Příkryl, Včelín 1161, Hulín, 76824

- (51) **H02K 1/27** (2006.01)
H02K 1/22 (2006.01)
(11) 35254
(21) **2020-37949**
(22) 07.09.2020
(47) 27.07.2021
(73) Vysoké učení technické v Brně, Brno, Veveří, CZ
(72) Paloušek David doc. Ing., Ph.D., Brno, Žabovřesky, CZ
Strecker Zbyněk Ing., Ph.D., Jankovice, CZ
Huzlík Rostislav Ing., Ph.D., Brno, Žabovřesky, CZ
- (54) **Rotor se strukturovanou geometrií pro zlepšení parametrů elektrických točivých strojů**
(74) Ing. Libor Markes, patentový zástupce, Grohova 145/54, Brno, Veveří, 60200

Seznam majitelů zapsaných užitéch vzorů

(73)	(11)	(51)	(73)	(11)	(51)		
Alca plast, s.r.o., Praha 1, Nové Město, CZ	35284	E 04 B 1/24	(2006.01)	Vysoká škola báňská-Technická univerzita Ostrava, Ostrava, Poruba, CZ	35279	C 08 L 67/06	(2006.01)
CHEMOBAL, s.r.o., Jatov, SK	35278	A 01 N 25/12	(2006.01)	Vysoká škola chemicko-technologická v Praze, Praha 6, Dejvice, CZ	35275	G 01 N 27/00	(2006.01)
Chmelařský institut s.r.o., Žatec, CZ	35268	A 61 K 36/185	(2006.01)	Vysoké učení technické v Brně, Brno, Veveří, CZ	35254	H 02 K 1/27	(2006.01)
České vysoké učení technické v Praze, Praha 6, Dejvice, CZ	35260	A 01 G 27/02	(2006.01)	Vysoké učení technické v Brně, Brno, Veveří, CZ	35280	A 61 F 2/10	(2006.01)
EGO Zlín, spol. s r.o., Zlín, Štípa, CZ	35264	A 61 G 10/02	(2006.01)	Výzkumné centrum SELTON, s.r.o., Sibřina, Stupice, CZ	35259	C 12 Q 1/6858	(2018.01)
Fakultní nemocnice Brno, Brno, Bohunice, CZ	35280	A 61 F 2/10	(2006.01)	Výzkumný ústav pivovarský a sladařský, a.s., Praha 2, Nové Město, CZ	35268	A 61 K 36/185	(2006.01)
fischer international s.r.o., Brandýs nad Labem-Stará Boleslav, Brandýs nad Labem, CZ	35282	E 04 B 1/48	(2006.01)	Výzkumný ústav potravinářský Praha, v.v.i., Praha 10, Hostivař, CZ	35268	A 61 K 36/185	(2006.01)
fischer international s.r.o., Brandýs nad Labem-Stará Boleslav, Brandýs nad Labem, CZ	35283	E 04 B 1/48	(2006.01)	Výzkumný ústav rostlinné výroby, v. v. i., Praha 6, Ruzyně, CZ	35269	C 12 Q 1/68	(2018.01)
LINET spol. s r.o., Slaný, CZ	35253	A 61 G 7/05	(2006.01)	Výzkumný ústav rostlinné výroby, v. v. i., Praha 6, Ruzyně, CZ	35270	C 12 Q 1/68	(2018.01)
Masarykova univerzita, Brno, Brno-město, CZ	35276	G 01 L 5/00	(2006.01)	Výzkumný ústav Silva Taroucy pro krajinu a okrasné zahradnictví, v.v.i., Průhonice, CZ	35277	A 01 G 13/10	(2006.01)
MEGA - Měřicí Energetické Aparáty, a.s., Česká, CZ	35255	G 01 R 31/52	(2020.01)	Výzkumný ústav veterinárního lékařství, v. v. i., Brno, Medlánky, CZ	35280	A 61 F 2/10	(2006.01)
Mendelova univerzita v Brně, Brno, Černá Pole, CZ	35262	A 01 G 24/13	(2018.01)	Výzkumný ústav zemědělské techniky, v. v. i., Praha 6, Ruzyně, CZ	35287	G 01 L 1/00	(2006.01)
Mendelova univerzita v Brně, Brno, Černá Pole, CZ	35265	A 01 G 24/13	(2018.01)	WIEDEN s.r.o., Liberec, Liberec VIII-Dolní Hanychov, CZ	35266	E 04 F 13/21	(2006.01)
OSMOST s.r.o., Most, CZ	35273	A 61 Q 1/14	(2006.01)	Yuar s.r.o., Praha 6, Bubeneč, CZ	35257	E 04 H 1/12	(2006.01)
OSMOST s.r.o., Most, CZ	35274	A 47 L 17/08	(2006.01)	Bošтік Pavel prof., MUDr., Ph.D., Hradec Králové, Nový Hradec Králové, CZ	35268	A 61 K 36/185	(2006.01)
SilentLab s.r.o., Praha 10, Dolní Měcholupy, CZ	35257	E 04 H 1/12	(2006.01)	Čajka Jakub Mgr., Šardice, CZ	35258	G 16 H 20/30	(2018.01)
ŠKODA AUTO a.s., Mladá Boleslav, Mladá Boleslav II, CZ	35281	G 01 B 5/008	(2006.01)	Čapka Vlastimil Ing., Praha 6, Suchdol, CZ	35256	A 62 B 9/06	(2006.01)
Technická univerzita v Liberci, Liberec, Liberec I-Staré Město, CZ	35261	C 04 B 41/52	(2006.01)	Česal Milan Ing., Trenčín, SK	35272	A 61 K 36/45	(2006.01)
TVD - Technická výroba, a.s., Rokytnice, CZ	35286	B 60 L 53/00	(2019.01)	Sleha Radek Mgr., Ph.D., Hněvotín, CZ	35268	A 61 K 36/185	(2006.01)
ÚJV Řež, a.s., Husinec, Řež, CZ	35275	G 01 N 27/00	(2006.01)	Sovinská Barbora Ing., Praha 5, Smíchov, CZ	35267	A 41 G 1/00	(2006.01)
Univerzita Tomáše Bati ve Zlíně, Zlín, CZ	35285	G 01 M 13/00	(2019.01)				
Ústav organické chemie a biochemie AV ČR, v. v. i., Praha 6, Dejvice, CZ	35263	A 61 B 1/233	(2006.01)				
VÚTS, a.s., Liberec, Liberec XI-Růžodol I, CZ	35271	G 01 B 21/08	(2006.01)				

FG4Q

Zapsané průmyslové vzory - přehled podle čísel zápisu

V období uzávěrky tohoto čísla Věstníku zapsal Úřad průmyslového vlastnictví tyto průmyslové vzory:

(11)	(51)	(11)	(51)	(11)	(51)
37756	14-99	37758	06-01	37760	25-01
37757	32-00	37759	02-04	37761	08-05

FG4Q

Zapsané průmyslové vzory - přehled podle tříd

(51) **02-04**
(11) 37759
(21) 2021-41886
(22) 03.02.2021
(15) 21.07.2021
(54) **Návlek na obuv**
(28) 3
(73) Hemžská Petra, Olomouc, Hodolany, CZ
(72) Hemžská Petra, Olomouc, Hodolany, CZ
(74) Ing. Petr Soukup, tř. Svobody 43/39, Olomouc, 77900



1.1

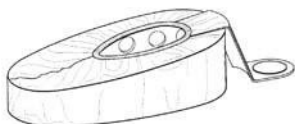

2.1

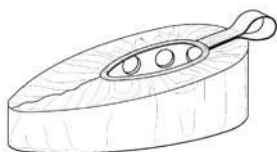

3.1



1.1



1.2



1.3



1.4

(51) **06-01**
(11) 37758
(21) 2020-41868
(22) 23.12.2020
(15) 21.07.2021
(54) **Skořepinová sedačka**
(28) 1
(73) Západočeská univerzita v Plzni, Plzeň, Jižní Předměstí, CZ
(72) Sedláček František Ing., Ph.D., Plzeň, Lobzy, CZ
Kalina Tomáš Ing., Peruc, Telce, CZ



1.5

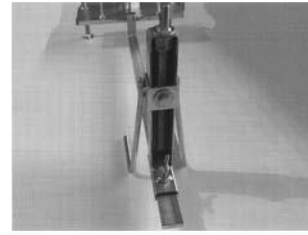

1.4

-
- (51) **08-05**
(11) 37761
(21) 2020-41866
(22) 15.12.2020
(15) 21.07.2021
(54) **Stavební pomůcka pro založení první řady cihel**
(28) 1
(73) Bříza Jan, Studnice, CZ
(72) Bříza Jan, Studnice, CZ
(74) Macek and Partners, Mgr. Jiří Macek, Sázavská 751/16, Praha 2, Vinohrady, 12000

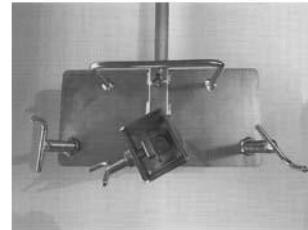

1.5

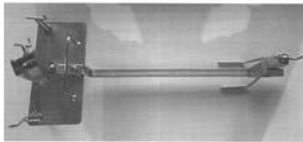

1.1



1.6

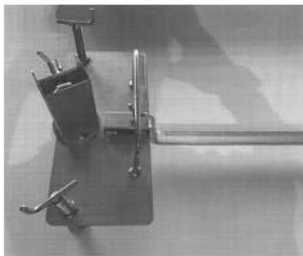

1.2

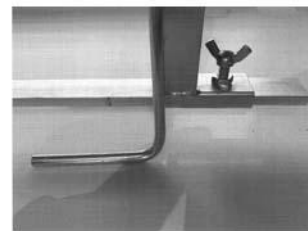

1.7

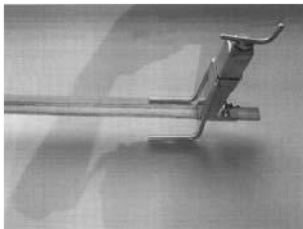

1.3



1.8

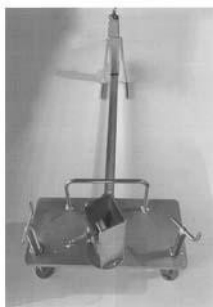

1.9

-
- (51) **14-99**
(11) 37756
(21) 2020-41615
(22) 02.01.2020
(15) 21.07.2021
(54) **Deska plošných spojů programovatelného automatu**
(28) 1
(73) MULTICORE s.r.o., Ostrava, Moravská Ostrava, CZ
(72) Duží Lukáš, Ostrava, Moravská Ostrava, CZ

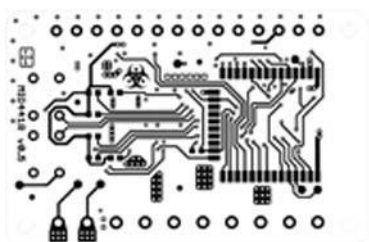

1.1

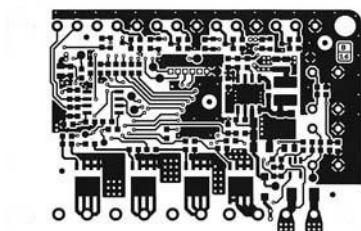

1.2

-
- (51) **25-01**
(11) 37760
(21) 2021-41909
(22) 10.03.2021
(15) 21.07.2021
(54) **Sádrokartonový pohledový prvek**
(28) 2
(73) Kolibab Jozef Ing., Praha 5, Stodůlky, CZ
(72) Kolibab Jozef Ing., Praha 5, Stodůlky, CZ
(74) Ing. Vladimír Čmejla, patentový zástupce, Pavlická 160/1, Praha 5, Sobín, 15521

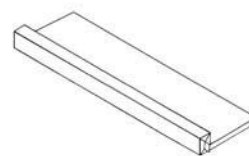

1.1



1.2



1.3

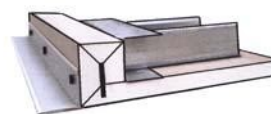

2.1

-
- (51) **32-00**
(11) 37757
(21) 2020-41620
(22) 13.01.2020
(15) 21.07.2021
(54) **Ornamenty**
(28) 4
(73) Pacalajová Ludmila MgA., Brandýs nad Orlicí, CZ
(72) Pacalajová Ludmila MgA., Brandýs nad Orlicí, CZ

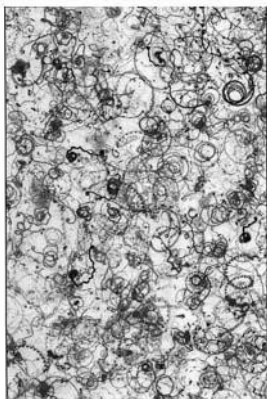

1.1

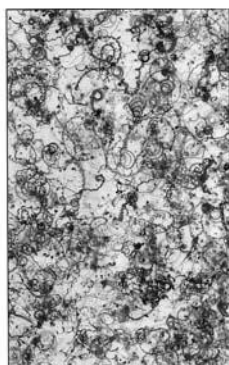

2.1

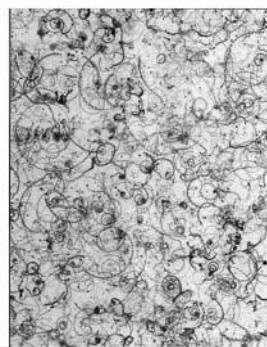

3.1

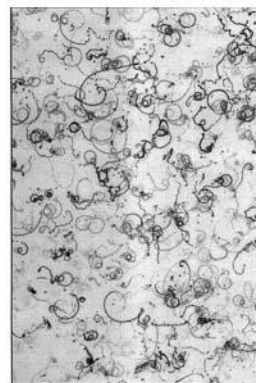

4.1

Seznam vlastníků zapsaných průmyslových vzorů

(73)	(11)	(51)	(73)	(11)	(51)
Bříza Jan, Studnice, CZ	37761	08-05	MULTICORE s.r.o., Ostrava, Moravská Ostrava, CZ	37756	14-99
Hemžská Petra, Olomouc, Hodolany, CZ	37759	02-04	Pacalajová Ludmila MgA., Brandýs nad Orlicí, CZ	37757	32-00
Kolibab Jozef Ing., Praha 5, Stodůlky, CZ	37760	25-01			
Západočeská univerzita v Plzni, Plzeň, Jižní Předměstí, CZ	37758	06-01			

Dodatková ochranná osvědčení pro léčiva a pro přípravky na ochranu rostlin

Podání žádosti o udělení osvědčení

- (22) 14.07.2021
 - (21) SPC/CZ2021/751
 - (71) Daiichi Sankyo Company, Limited, Tokyo 103-8426, JP
 - (68) 3101032
 - (54) **Konjugát protilátky anti-HER2 jako léčivo**
 - (92) EU/1/20/1508, 20.01.2021
 - (93) EU/1/20/1508, 20.01.2021, EU
 - (95) **trastuzumab deruxtekan, léčivý přípravek**
-

Zastavení řízení a zamítnutí žádosti o osvědčení

- | | |
|---|--|
| <ul style="list-style-type: none">(21) SPC/CZ2019/624(73) Array Biopharma Inc., Boulder, CO 80301, CO, US(68) 2727918(54) Sloučeniny a směsi jako inhibitory proteinové kinázy(92) EU/1/18/1315, EU/1/18/1314, 20.09.2018 | <ul style="list-style-type: none">(93) EU/1/18/1315, EU/1/18/1314, 20.09.2018, EU(95) Mektovi/Braftovi-kombinace látek binimetinib a encorafenib, každé ve všech formách chráněných základním patentem, léčivý přípravek |
|---|--|
-

Zánik dodatkového osvědčení na patent

- (11) 299125/126

Úřední rozhodnutí a oznámení

MK4A, MK4F

Zánik patentů a autorských osvědčení uplynutím doby platnosti

(11)	(21)	Int.Cl/(51)	(11)	(21)	Int.Cl/(51)
294956	2003-223	8/A61P 31/04	302810	2003-365	8/C07D 305/14
296043	2001-2686	8/F23N 3/00	303682	2002-978	8/A61K 9/16
297793	2002-4271	8/B61G 11/16	305459	2008-376	8/E03D 9/03
299125	2001-2489	8/C07D 211/78	305483	2008-375	8/E03D 9/03
299957	2003-1361	8/E03D 9/03	305484	2008-377	8/E03D 9/03

MM4A, MM4F

Zániky patentů a autorských osvědčení pro nezaplacení udržovacích poplatků

(11)	(21)	Int.Cl/(51)	(11)	(21)	Int.Cl/(51)
301038	2007-36	8/C07J 63/00	306005	2015-8	8/E01F 5/00
301206	2006-40	8/A61K 33/06	306302	2004-57	8/F01D 5/00
303164	2011-26	8/C07F 9/44	306451	2011-16	8/H03M 1/10
304693	2003-129	8/D01H 1/115	307177	2017-6	8/B01J 29/22
304725	2013-27	8/C12N 1/20	307209	2017-7	8/F41A 3/42
304743	2013-39	8/C12N 15/10	307391	2005-828	8/H02N 99/00
304996	2013-32	8/C07D 455/03	307565	2010-13	8/A01N 65/12
305267	2014-9	8/B30B 15/06	307870	2018-3	8/D01H 4/36
305321	2013-1088	8/C10B 47/00	308517	2012-292	8/G21F 5/008
305448	2013-18	8/B09B 3/00			

MK1K

Zániky užitných vzorů uplynutím doby platnosti

(11)	(21)	(51)	(11)	(21)	(51)
22646	2011-24625	F41A 21/48	23179	2011-24643	C04B 28/26
22647	2011-24626	F41C 23/16	23257	2011-24635	B23Q 11/04
22721	2011-24657	E01F 9/047	23258	2011-24639	G01N 27/02
23150	2011-24658	G08G 1/005	23619	2011-25115	G01N 11/04
23178	2011-24642	C04B 28/26			

MK4Q

Zániky práva ze zapsaných průmyslových vzorů uplynutím doby ochrany

(11)	(21)	Int.Cl/(51)	(11)	(21)	Int.Cl/(51)
26857	1996-29361	6/01-01	28782	1996-29367	7/15-05
27120	1996-29356	6/19-03			

ND1K

První prodloužení doby platnosti užitných vzorů

(51)	A42C 1/02	(2006.01)	(51)	B32B 5/02	(2006.01)
	D04H 13/00	(2006.01)		B32B 7/14	(2006.01)
	D06M 23/14	(2006.01)		D06M 17/00	(2006.01)
(11)	30959		(11)	30990	
(21)	2017-33943		(21)	2017-33899	
(22)	21.07.2017		(22)	12.07.2017	
(73)	Technická univerzita v Liberci, Liberec, Liberec I -Staré Město, CZ		(73)	Nano Medical s.r.o., Praha 4 - Nusle, CZ	
	TONAK a.s., Nový Jičín, CZ		(54)	Textilní materiál obsahující nanovláknennou vrstvu	
(54)	Plásticí stroj pro výrobu kloboučnických pláští				

(51) B27K 5/00 (2006.01)	(51) C04B 18/24 (2006.01)
B27K 5/02 (2006.01)	C04B 18/08 (2006.01)
(11) 30993	(11) 31148
(21) 2017-33935	(21) 2017-34099
(22) 19.07.2017	(22) 12.09.2017
(73) Česká zemědělská univerzita v Praze, Praha 6, Suchbát, CZ	(73) Kozmér Ladislav, Trstice, SK
MATRIX a.s., Třebešov, CZ	(54) Kompozitní materiál na výrobu lehčeného plniva
(54) Materiál na bázi dubového dřeva s prodlouženou barvostálostí a dílec pro výrobu exteriérových dřevěných konstrukcí jej obsahující	(51) C04B 18/08 (2006.01)
(51) C04B 14/48 (2006.01)	(11) 31187
C04B 16/06 (2006.01)	(21) 2017-34138
C04B 32/02 (2006.01)	(22) 25.09.2017
(11) 31000	(73) Českomoravský cement, a.s., Mokrý - Horákov, CZ
(21) 2017-33992	(54) Surovinová směs pro výrobu portlandského slínku
(22) 04.08.2017	(51) B66F 7/22 (2006.01)
(73) Výzkumný ústav stavebních hmot, a.s. Brno, Komárov, CZ	B66F 7/28 (2006.01)
(54) Vláknobeton se zvýšenou odolností proti výbuchu	G01L 1/00 (2006.01)
(51) C04B 18/08 (2006.01)	(11) 31312
(11) 31037	(21) 2017-34104
(21) 2017-33994	(22) 14.09.2017
(22) 04.08.2017	(73) Vysoká škola báňská - Technická univerzita Ostrava, Ostrava - Poruba, CZ
(73) BUSINESSCOOP LTD., Victoria, Mahe, SC	(54) Naklápací plošina pro stabilitní testy
(54) Doplnující složka do cementu a betonu	(51) H05H 1/24 (2006.01)
(51) C12C 12/00 (2006.01)	H05H 1/46 (2006.01)
C12C 5/02 (2006.01)	(11) 32106
A23L 2/02 (2006.01)	(21) 2017-33960
(11) 31040	(22) 26.07.2017
(21) 2017-34039	(73) Masarykova univerzita, Brno, Brno-město, CZ
(22) 23.08.2017	(54) Zařízení pro plazmovou úpravu povrchů substrátů
(73) Pardubický pivovar a.s., Pardubice, Zelené Předměstí, CZ	(51) A61C 3/02 (2006.01)
(54) Ochucený nápoj na bázi piva porter	(11) 33790
(51) G01N 7/16 (2006.01)	(21) 2020-37109
(11) 31094	(22) 15.08.2017
(21) 2017-34017	(73) FOSHAN ANGELS BIOTECHNOLOGY CO., LTD, Nanhai District, Foshan, Guangdong, CN
(22) 14.08.2017	(54) Zařízení na kostní extrakci
(73) Technická univerzita v Liberci, Liberec I - Staré Město, CZ	
(54) Přístroj pro měření výparného tepla plošných textilních materiálů, zejména automobilových sedaček	

NDIK

Druhé prodloužení doby platnosti užžitných vzorů

(51) A63B 5/11 (2006.01)	(51) G01S 13/04 (2006.01)
A63B 71/02 (2006.01)	G08B 13/24 (2006.01)
(11) 27389	G08B 25/10 (2006.01)
(21) 2014-29926	(11) 28024
(22) 01.09.2014	(21) 2014-29880
(73) Zámečnictví Jiří Volek s.r.o., Tábor, Čekanice, CZ	(22) 15.08.2014
(54) Prostředek pro kondiční a rehabilitační cvičení	(73) Ronyo Technologies s.r.o., Ostrava, Zábřeh, CZ
(51) F16L 9/133 (2006.01)	(54) Detektor rádiového signálu a systém pro detekování rádiového signálu
(11) 27404	(51) E04B 2/58 (2006.01)
(21) 2014-29881	E04B 2/90 (2006.01)
(22) 19.08.2014	E04B 1/24 (2006.01)
(73) NEWAG, spol. s r.o., Zlatníky, Hodkovice, CZ	E04B 1/34 (2006.01)
(54) Plastová trubka	(11) 28114
(51) A61N 1/44 (2006.01)	(21) 2015-30638
A61Q 90/00 (2009.01)	(22) 27.01.2015
H01J 27/00 (2006.01)	(73) VELBATES s.r.o., Svitavy, Předměstí, CZ
H05H 1/11 (2006.01)	(54) Konstrukční systém pro zavěšení pohledových 3D panelů
(11) 27650	(51) E04F 13/02 (2006.01)
(21) 2014-29727	E04B 1/62 (2006.01)
(22) 02.07.2014	(11) 28295
(73) COMPEX, spol. s r.o., Brno, CZ	(21) 2014-29852
(54) Generátor plazmového výboje pro lékařské a kosmetické účely	(22) 05.08.2014
	(73) DAVID Petr akad. arch et ing. arch., aut. arch., Pardubice, CZ
	(54) Zateplovací a odvlhčovací omítkový systém

- (51) *A42B 3/04* (2006.01)
H04B 1/00 (2006.01)
(11) 28772
(21) 2015-31381
(22) 03.06.2014
(73) Kolotov Alexandr Alexandrovich, Sankt - Peterburg, RU
(54) Helma pro motocyklisty a osoby provozující extrémní aktivity

ND4Q

První obnovy doby ochrany průmyslových vzorů

- (51) 10-05
(11) 36946
(21) 2016-40772
(22) 29.09.2016
(54) Spektrometrická zobrazovací jednotka

ND4Q

Druhé obnovy doby ochrany průmyslových vzorů

- (51) 13-03
(11) 35183
(21) 2011-38741
(22) 20.07.2011
(54) Rozváděčová skříň pro telekomunikace

ND4Q

Třetí obnovy doby ochrany průmyslových vzorů

- (51) 32-00
(11) 34028
(21) 2006-36803
(22) 03.07.2006
(54) Grafický symbol - přechod pro chodce

ND4Q

Čtvrté obnovy doby ochrany průmyslových vzorů

- (51) 25-01
(11) 30829
(21) 2001-33447
(22) 03.09.2001
(54) Střešní odvětrávací tvarovka

Zamítnuté a částečně zamítnuté přihlášky ochranných známek před zveřejněním

Kapitola obsahuje údaje o rozhodnutích o přihláškách ochranných známek, u kterých byly na základě provedeného věcného průzkumu shledány Úřadem důvody pro zamítnutí přihlášky ochranné známky podle ustanovení § 4 nebo 6 zákona č. 441/2003 Sb. Na základě toho Úřad vydal rozhodnutí o zamítnutí přihlášky podle ustanovení § 22 zákona č. 441/2003 Sb., a to pro celý seznam výrobků a služeb nebo pro jeho část. Údaje o výsledku rozhodnutí (zamítnutí přihlášky, částečné zamítnutí přihlášky) jsou uvedeny jako datum právní moci rozhodnutí/výsledek rozhodnutí.

(210) **O-553615**

(540)

FOTONÁLEPKA

16.07.2021/NABYTÍ P.M. - ZAMÍTNUTÍ PŘIHLÁŠKY

(210) **O-563186**

(540)

Nano Air

13.07.2021/NABYTÍ P.M. - ZAMÍTNUTÍ PŘIHLÁŠKY

(210) **O-567101**

(540)

TESTUJ.TO

08.07.2021/NABYTÍ P.M. - ZAMÍTNUTÍ PŘIHLÁŠKY

(210) **O-567204**

(540)

Energy fitness

08.07.2021/NABYTÍ P.M. - ZAMÍTNUTÍ PŘIHLÁŠKY

(210) **O-567685**

(540)

Moravská Pražírna

15.07.2021/NABYTÍ P.M. - ZAMÍTNUTÍ PŘIHLÁŠKY

(210) **O-568701**

(540)

Oříšky z pece

16.07.2021/NABYTÍ P.M. - ZAMÍTNUTÍ PŘIHLÁŠKY

(210) **O-569401**

(540)

EXCHANGE

19.07.2021/NABYTÍ P.M. - ZAMÍTNUTÍ PŘIHLÁŠKY

(210) **O-569688**

(540)

Cannabis Clinical

15.07.2021/NABYTÍ P.M. - ZAMÍTNUTÍ PŘIHLÁŠKY

Přehled zveřejněných přihlášek ochranných známek

Přihlášky ochranných známek, které byly na základě výsledků formálního a věcného průzkumu provedeného Úřadem shledány schopné zápisu do rejstříku ochranných známek, jsou obsaženy v této kapitole. Důležitou právní skutečností je, že zveřejněním přihlášky ochranné známky v této kapitole Věstníku (§ 23 zákona č. 441/2003 Sb.) začíná běžet zákonná tříměsíční lhůta pro podání námitek podle ustanovení § 25 zákona č. 441/2003 Sb.

Číselný přehled (210)											
O-561722	O-568427	O-569568	O-570356	O-570430	O-570663	O-570852	O-570887	O-570889	O-570979	O-571088	O-571092
O-571125	O-571261	O-571268	O-571302	O-571303	O-571360	O-571528	O-571605	O-571701	O-571727	O-571784	O-571887
O-572123	O-572148	O-572166	O-572185	O-572189	O-572190	O-572191	O-572192	O-572228	O-572233	O-572237	O-572241
O-572273	O-572276	O-572277	O-572284	O-572285	O-572299	O-572361	O-572395	O-572396	O-572427	O-572476	O-572477
O-572504	O-572558	O-572570	O-572575	O-572584	O-572644	O-572647	O-572656	O-572662	O-572712	O-572729	O-572731
O-572733	O-572737	O-572739	O-572746	O-572749	O-572768	O-572772	O-572803	O-572831	O-572877	O-572959	O-572961
O-572967	O-572992	O-573025	O-573026	O-573129							

Zveřejněné přihlášky ochranných známek

(210) **O-561722**
(220) 12.02.2020
(320) 12.02.2020
(511) 9, 35, 38, 42, 44
(540)



- (510) (9) systémy na zpracování dat, nosiče informací, zařízení pro zpracování dat, data, databáze a jiné informační produkty na elektronických nosičích v elektronických, datových a informačních sítích, počítačový software (programy), aplikace, softwarové a mobilní aplikace (ke stažení), multimediální aplikace, obsah médií, zvukové záznamy, hudební nahrávky, videozáznamy, nahraný obsah (počítačové programy, data a informace); (35) shromažďování a třídění informací do počítačových databází, inzerce a inzertní služby, on-line inzerce v počítačové síti, reklama a propagace, zprostředkování propagace, propagace prodeje pro třetí osoby, on-line propagace počítačových sítí a webových stránek, pronájem informačních míst, rozšiřování a poskytování reklamních a inzertních materiálů, partnerský marketing, merchandising, podpora veřejného povědomí o zdravotních a sociálních otázkách; ; (38) telekomunikační služby, elektronický přenos zpráv a dat, informační přenos přes elektronické komunikační sítě, elektronická výměna dat uložených v databázích přístupných prostřednictvím telekomunikačních sítí, poskytování přístupu k databázím, fóra (chatové místnosti) pro sociální sítě, poskytování on-line fór pro komunikace na témata obecného zájmu, zdraví, sexuálního zdraví nebo sexu; (42) počítačové služby, aktualizace a údržba počítačového softwaru a programů, aktualizování softwarových databází, design a vývoj softwaru a mobilních aplikací, tvorba hardwaru, vývoj řešení pro aplikace počítačového softwaru a mobilních aplikací, instalace a úprava softwarových a mobilních aplikací, konzultační služby vztahující se k návrhu počítačového hardwaru a počítačových softwarových a mobilních aplikací, vývoj hardwaru pro ukládání a obnovu multimediálních dat, poskytování aplikačních služeb (ASP) zaměřený na software umožňující nebo usnadňující nahrávání, stahování, zachycování, umístění, předvádění, editaci, přehrávání, streaming, sledování, sledování předem, zobrazování, označování, blogování, spojování, sdílení, manipulaci, distribuci, publikování, reprodukci nebo jiné způsoby poskytování elektronických médií, multimediálního obsahu, videí, filmů, obrázků, obrazových materiálů, textů, fotografií, her, uživatelé vytvořeného obsahu prostřednictvím internetu a jiných počítačových a komunikačních sítí; (44) poradenství a informace vztahující se k duševní pohodě (zdraví) lidí, poskytování informací týkajících se sexu, sexuálního zdraví, z pohledávatelných rejstříků a databází informací, včetně textů, elektronických dokumentů, databází, grafických a audiovizuálních informací na počítačových a komunikačních sítích, zdravotní informace a poradenství o léčbě, poradenství a informace v oborech zdravého životního stylu, sexuálního zdraví a sexuální pohody poskytované prostřednictvím webových stránek, fyzioterapie, meditace, aromaterapie, tantrické masáže a meditace, odborná péče v oblasti relaxační terapie.
- (730) **Davidová Helena MgA.**, Nerudova 207/6, Praha 1, Malá Strana, 11800, CZ
Kereřlová Kateřina, Masná 621/10, Praha 1, Staré Město, 11000, CZ
(740) Kateřina Kereřlová, Masná 621/10, Praha 1, Staré Město, 11000

(210) **O-568427**
(220) 08.12.2020
(320) 01.12.2020
(511) 33
(540)



- (510) (33) lihoviny pocházející z karibské oblasti.
(591) Barevná
(730) **ST. NICOLAUS a.s.**, 1.mája 113, 031 28 Liptovský Miluláš, SK
(740) Jindyne s.r.o., U Statku 77, Mnichovo Hradiště, Hněvousice, 29501

(210) **O-569568**
(220) 05.02.2021
(320) 05.02.2021
(511) 18, 25, 28
(540)



- (510) (18) kůže, imitace kůže, klíčenky a ledvinky, kufry a zavazadla, deštníky, slunečníky, hole, kabelky, batohy, peněženky; (25) oděvy, obuv, kloboučnické zboží, košile, trička, kalhoty, čepice, klobouky, saka, haleny; (28) sportovní náčiní a vybavení, skateboardy, kolečka ke skateboardům, prkna ke skateboardům, díly a příslušenství ke skateboardům, stavební díly ke skateboardům.
(730) **Jonáš Zdeněk Ing.**, Slunná 587/10, Praha 6, Střešovice, 16200, CZ
Humpl Petr, Haškova 393/1, Praha 7, Holešovice, 17000, CZ
(740) Ing. Zdeněk Jonáš, Slunná 587/10, Praha 6, Střešovice, 16200

(210) **O-570356**
(220) 08.03.2021
(320) 08.03.2021
(511) 37, 42
(540)

Nesňte, bydlete!

- (510) (37) stavebnictví, opravy a instalační služby ve stavebnictví; (42) vědecké a technické služby a související výzkum a projektování, průmyslová analýza, průmyslový výzkum a průmyslový design, služby kontroly kvality a služby ověřování, navrhování a vývoj počítačového hardwaru a softwaru.
(730) **VEXTA a.s.**, Hovorčovická 137, Bořanovice, Pakoměřice, 25065, CZ

(210) **O-570430**

(220) 08.07.2021

(320) 08.07.2021

(511) 29, 30, 43

(540)

La Piñata

(510) (29) cibulové kroužky, guacamole (pomazánka z avokáda), humus (cizmová pomazánka), kompoty, krokety, maso, mléčné výrobky, párky, klobásy, salámy, párky na tyče (v kukuřičném těstíčku), pokrmy z ryb pro lidskou spotřebu, polévky, pomazánky na bázi ořechů, pomazánky na chléb obsahující tuk, potraviny na bázi ryb, ryby (ne živé), rýžové mléko, rýžové mléko pro kulinářské použití, smažené pokrmy z brambor, sójové karbanátky, sýr, tahini (pasta ze sezamových semínek), tajine (hotové jídlo z masa, ryb nebo zeleniny), uzeniny, uzeniny v těstíčku, vepřové maso, vývarové koncentráty, vývary, zeleninové saláty, zpracovaná sladká kukuřice, zvěřina; (30) arašídové cukrovinky, burritos, čaj, cheeseburgery (sendviče), čokoládové nápoje s mlékem, čokoláda, cukrovinky, dresinky, hotová jídla na bázi nudlí, koláče, knedlíky na bázi mouky, kávové nápoje s mlékem, kečup, káva, kakaové nápoje s mlékem, kakao, jedlý papír, jedlý rýžový papír, jamí závitky, kukuřičná kaše, ledové tříště se slazenými červenými fazolemi, ledový čaj, lívance, zmrzlina, zeleninové a ovocné omáčky k masům (dochucovadla), sušenky, tacos, těstoviny, tortily, vafle, rýžové chlebičky, salátové zálivky, sendviče, sladké žemle, pražená kukuřice (popcorn), rajčatová omáčka, quiche (slaný koláč), pizza, picalilli, palačinky, nápoje na bázi čaje, nápoje na bázi čokolády, nápoje na bázi heřmánku, nápoje na bázi kaka, nápoje na bázi kávy, nudle, omáčky na těstoviny; (43) bary, bufety, hotelové služby, informace a poradenství týkající se přípravy pokrmů, jídelny, kavárny, penziony, motely, pronájem jednacích místností, pronájem kuchyňských přístrojů, pronájem přechodného ubytování, pronájem židlí, stolů, ubrusů, skleněného nádobí, restaurace, rezervace přechodného ubytování, rezervace ubytování v hotelech, rezervace ubytování v penzionech, samoobslužné jídelny, samoobslužné restaurace, zajištění stravování, zdobení jídel.

(730) **Bém Martin**, Úvoz 521/17, Brno, 60200, CZ

Alemán Guerrero Hildeberto MgA., Dominikánské náměstí 186/4, Brno, Brno-město, 60200, CZ

Rosa František, Drobného 295/18, Brno, Černá Pole, 60200, CZ

(740) Mgr. Jiří Tašl, advokát, Příkop 843/4, Brno, Zábřovice, 60200

(210) **O-570663**

(220) 19.03.2021

(320) 19.03.2021

(511) 3, 5, 10

(540)

Jellyfish

(510) (3) kosmetické přípravky, kosmetické přípravky ve formě tekutých disperzí, emulzí, gelů (nejedná se o přípravky s léčebným účinkem); (5) diagnostické přípravky, těhotenské testy, ovulační testy, lubrikační přípravky ve formě tekutých disperzí, emulzí, gelů pro intimní použití, hygienické výrobky pro léčebné účely, hygienické vložky a tampóny, silikonové tampóny, menstruační pomůcky, menstruační kalíšky, tekutiny a krémy pro sexuální zdraví a/nebo podporu sexuální výkonnosti; (10) lékařské přístroje, nástroje a potřeby, prostředky zdravotnické techniky, zejména antikoncepční prostředky (pomůcky) a sexuální pomůcky pro ženy, diagnostické soupravy používané při testování pro lékařské účely, gynekologické pomůcky, jednorázová instrumentária pro obor gynekologie, ultrasonické návleky na sondy, kondomy, prezervativy, pomůcky z přírodní nebo syntetické pryže nebo podobné materiály pro hygienické a lékařské účely, antikoncepční prostředky (s výjimkou chemických), vibrační přístroje a nástroje, masážní přístroje a nástroje, vibromasážní přístroje a nástroje, masážní přístroje a nástroje pro osobní použití, erotické pomůcky spadající do této třídy, škrticí, dráždicí a vibrační kroužky, vibrační kuličky, pesary.

(730) **PRIMEROS s.r.o.**, Římská 103/12, Praha 2, Vinohrady, 12000, CZ

(740) Šindelka & Lachmannová advokáti s.r.o., Mgr. Eva Lachmannová LL.M., Římská 103/12, Praha 2, Vinohrady, 12000

(210) **O-570852**

(220) 25.03.2021

(320) 25.03.2021

(511) 3, 10, 12, 20, 25, 35, 36, 39, 41, 43, 44

(540)

Ketom

(510) (3) vonné oleje a aromatické výtažky, masážní olej, masážní oleje (neléčivé), tělové masážní oleje, masážní oleje a mléka, masážní oleje na obličej, aromatické esenciální oleje, aromatické látky (éterické oleje), aromatické látky [éterické oleje], aromatické oleje, balzámy na chodidla (neléčivé), bergamotový olej, borovicový olej, bylinky do koupele, bylinné výtažky pro kosmetické účely, cedrátové esenciální oleje, citrónový olej ke kosmetickému použití, chladivé krémy, jiné než na lékařské použití, cedrové dřevo (éterické oleje z), citrónové éterické oleje, citrónový esenciální olej, citronový olej (silice), éterické esence a oleje, éterické oleje ke kosmetickým účelům, éterické oleje pro aromaterapeutické použití, éterické oleje pro osobní použití, éterické oleje z cedrového dřeva, éterické oleje ze zeleniny, eukalyptový olej ke kosmetickému použití, geraniol, geraniol jako vonný přípravek, jasmínový olej, jednorázové ubrousky napuštěné čistící směsí pro použití na obličej, jednorázové utěrky napuštěné kolínskou vodou, kokosový olej pro kosmetické účely, kosmetické oleje na pokožku, aromaterapeutické oleje [pro kosmetické použití], aromaterapeutické přípravky, aromatická vykuřovadla, aromaterapeutické polštáře obsahující potpourri v textilních obalech, aromaterapeutické krémy, aromaterapeutická mléka, aromatické látky na vůně, aromatické látky pro domácí účely, aromatické oleje do koupele, aromatické látky na parfém, badyánová esence, chladivé krémy pro kosmetické účely, esenciální oleje pro průmyslové použití, esence pro péči o pleť, esenciální oleje pro domácnost, esenciální oleje pro použití ve výrobních postupech, esenciální oleje pro použití při výrobě vonných produktů, esenciální oleje pro použití při výrobě kapaliny pro elektronické cigarety, éterické oleje do osvěžovačů vzduchu, éterické oleje jako vůně na praní, éterické oleje pro péči o pleť, gelový peeling, gelové oční masky, geraniol pro kosmetické účely, kosmetické přípravky do koupele a sprchy, kosmetické přípravky, parfumerie, přípravky pro osobní hygienu, krémy na obličej (kosmetické), masážní vosky, masážní svíčky ke kosmetickým účelům, mýdla a gely, neléčivé masážní krémy, neléčivé masážní přípravky, neléčivé oleje, neléčivé oleje na ruce, neléčivé pleťové krémy, neléčivé pleťové vody a mléka, neléčivé krémy, neléčivé krémy na chodidla, obličejové peelings [kosmetika], obličejové peelings (neléčivé), olej máty peprné (parfumerie), oleje do parfémů a vůní, oleje (parfemované), oleje pro kosmetické účely, oleje pro toaletní účely, oleje pro batolata, oleje do voňavek a parfémů, olejové lázně pro péči o vlasy, osvěžovače vzduchu, papírové ručníky napuštěné čistícími prostředky, parfémová voda, parfemované oleje na výrobu kosmetických přípravků, parfém, parfumerie a vonné přípravky, toaletní vody, parfém, parfém pro průmyslové účely, parfém na keramiku, peelingové krémy na chodidla, pečivové tresti (éterické oleje), parfumerie, éterické oleje, peelingové krémy na ruce, peelingové obličejové přípravky pro kosmetické použití, peelingový prášek, peelingy, peelingy ke kosmetickým účelům, peelingy na chodidla, peelingy pro čištění pleti, peelingy pro péči o pleť, pemza, pemza k osobnímu použití, pemzy k použití na tělo, pižmo [parfumerie], plátky na osvěžení dechu, pleťové a tělové masky, pleťové balzámy (neléčivé), pleťová kosmetika, pokojové vonné spreje, pokojové vonné výrobky, pokojové vůně ve spreji, pokojové vonné přípravky, polštářky napuštěné parfémovanými látkami, polštářky plněné parfémovanými látkami, polštářky plněné vonnými látkami, polštářky napuštěné vonnými látkami, předem navlhčené kosmetické ubrousky, příchutě do nápojů [éterické oleje], příchutě do potravin (éterické oleje), přípravky na vlasový styling, přípravky na vlasy [mléka], přípravky péče o vlasy, přípravky pro narovnávání vlasů, přípravky pro obnovení vzhledu, přípravky pro péči o vlasy, přípravky pro péči o vousy, přípravky pro péči o vlasy [mléka], přípravky pro výživu vlasů, přírodní esenciální oleje, přírodní oleje na parfém, přírodní kosmetika, přírodní oleje pro kosmetické účely, přírodní voňavkářské výrobky, přípravky usnadňující rozčesávání, přípravky s kolagenem pro kosmetické použití, přípravky s aloe vera pro kosmetické účely, ubrousky napuštěné esenciálními oleji, pro kosmetické použití, emulgované éterické oleje, terpeny (éterické oleje), terpeny [éterické oleje], aromata do nápojů (éterické oleje), masážní gely jiné než pro léčebné účely, masážní gely, jiné než pro léčebné účely, čistící prostředky a vonné přípravky, kosmetické přípravky, kosmetické přípravky pro péči o zvířata, krejčovský vosk a ševcovská smůla, toaletní přípravky, přípravky pro osobní hygienu a kosmetické přípravky, přípravky pro péči o pleť, oči a nehty, aromata do potravin vyrobená z vonných olejů, amla olej pro kosmetické účely, destilované oleje na kosmetickou péči, citrónový éterický olej, květové vody, levandulový olej, libavkový olej, mandlový olej, mátová esence [éterický olej], mentolová silice (éterický olej),

míchané vonné oleje, neléčivé kosmetické pleťové oleje, ochucovadla do dortů a koláčů [éterické oleje], levandulový gel, ochucovadla do potravin [éterické oleje], olej z libavky, olej z listů kajeputu střídavolistého, adstringentní přípravky ke kosmetickým účelům, balzám na rty, balzámy, jiné než pro léčebné účely, aloe vera pro kosmetické účely (přípravky -), barevná kosmetika pro děti, brusné přípravky k použití na těle, čisticí prostředky na kosmetické štětečky, hena [kosmetické barvivo], hena v prášku, hygienické přípravky jako toaletní potřeby, henna [kosmetické barvivo], impregnované čisticí polštářky napuštěné kosmetickými přípravky, impregnované čisticí polštářky napuštěné toaletními přípravky, kondicionéry na kůžičku kolem nehtů, kosmetická vata, kosmetické přípravky na obličej, kosmetické přípravky pro osobní použití, kosmetické přípravky pro péči o tělo, kosmetické přípravky pro děti, kosmetické prostředky na hubnutí (ne pro léčebné účely), kosmetické sady, kosmetické soupravy, kosmetické ubrousky napuštěné pleťovou vodou, kosmetické přípravky pro zeštíhlení, kosmetika obsahující keratin, kosmetika obsahující kyselinu hyaluronovou, kosmetika obsahující panthenol, kosmetika v podobě olejů, krémy na kůžičku kolem nehtů, křída pro kosmetické použití, lak pro kosmetické účely, lepidla pro kosmetické účely, lepidla pro připevnění umělých vlasů, lepidlo na přičesky, masti pro kosmetické použití, minerální oleje (kosmetické přípravky), minerální vody ve spreji pro kosmetické účely, mořské řasy pro kosmetologii, napuštěné tkaniny ke kosmetickému použití, neléčebné toaletní potřeby, neléčebné výrobky k péči o batolata, neléčivá kosmetika, neléčivé kosmetické a toaletní přípravky, neléčivé přípravky na ošetřování pokožky hlavy, neléčivé toaletní přípravky, odstraňovače kůžičky kolem nehtů, organická kosmetika, papírové ručníky napuštěné kosmetickými přípravky, parfémovaná mléka (toaletní přípravky), parfémovaná tělová mléka (toaletní přípravky), piperonal pro kosmetické účely, přípravky na čištění nosu pro účely osobní hygieny, přípravky na pedikúru, přípravky pro ústní hygienu, ricinový olej pro kosmetické účely, škrabky na zjemňování chodidel, tuky pro kosmetické účely, gel z aloe vera pro kosmetické účely, barevná kosmetika na pleť, barvicí přípravky pro kosmetické účely, basma [kosmetické barvivo], čisticí obličejové masky, čisticí přípravky pro osobní potřebu, čisticí ubrousky pro dámskou intimní hygienu, deodoranty a antiperspiranty, dětské čisticí ubrousky, emulze na mytí těla neobsahující mýdlo, funkční kosmetika, fyto kosmetické přípravky, gelové náplasti na oči pro kosmetické účely, hena na kosmetické účely, bělicí gely na zuby, bělicí proužky na zuby napuštěné přípravky na bělení zubů [kosmetika], bělicí zubní krémy, bělicí zubní pasty, detekční tablety k osobnímu použití při indikaci zubního kamene, gelové zubní pasty, gely na bělení zubů, kosmetické přípravky pro péči o ústní dutinu a zuby, leštidla umělého chrupu, neléčivé přípravky na čištění zubů, neléčivé ústní spreje, neléčivé ústní vody, neléčivé zubní pasty, osvěžovače dechu; (10) podložky pro perličkové koupelové masáže, přístroje a nástroje na masáže, vibrační přístroje a zařízení na masáže, přístroje a nástroje na ruční masáže, masážní přístroje, zařízení pro léčbu pohybového aparátu, masážní rukavice, fyzioterapeutické přístroje, přístroje pro fyzioterapii, nášlapné stroje používané ve fyzioterapii, zařízení pro fyzioterapii a rehabilitaci, elektronické stimulační přístroje pro fyzioterapii, chodící/běžecské pásy pro lékařské použití při fyzioterapeutickém cvičení, lékařské nástroje a zařízení na záznam fyziologických dat, lékařské nástroje a zařízení na reprodukci fyziologických dat, fyziologické měřicí přístroje pro lékařské použití, fyziologické monitorovací přístroje pro lékařské účely, fyziologické přístroje pro lékařské použití, masážní křesla, masážní miče, masážní přístroje (pro estetickou masáž), elektrické masážní strojíky, pěnové masážní válečky, neelektrické masážní přístroje, elektrické masážní válečky, masážní křesla se zabudovanými masážními přístroji, přístroje pro estetickou masáž, přístroje na masáž dásní, prostředky na masáž chodidel, přístroje pro masáž šíje, přístroje pro masáž zad, masážní přístroje na tělo, masážní přístroje na oči, masážní rukavice z žíní, elektrické přístroje ke kosmetické masáži, přístroje k masáži pokožky hlavy, terapeutické přístroje obsahující masážní zařízení, masážní přístroje pro osobní potřebu, masážní zařízení s tepelným zábalením, masážní postele pro lékařské účely, masážní přístroje a nástroje (léčebné účely), elektrické masážní přístroje pro domácí použití, elektrické masážní přístroje pro osobní potřebu, masážní přístroje na krk a ramena, přístroje k masáži pokožky hlavy na baterie, masážní přístroje a zařízení na hluboké prohrátí, masážní přístroje a zařízení (elektrické nebo neelektrické), elektrické přístroje k masáži pokožky hlavy pro domácí použití, elektrické přístroje k masáži pokožky hlavy ke komerčnímu použití, elektrické přístroje ke kosmetické masáži pro domácí účely, termomasážní podložky, přístroje pro akupresurní léčbu, vibromasážní přístroje, akupresurní pásy, chiropraktické nástroje, cvičební náčiní (expandéry) pro léčbu, asymetrické tyče na tělesné cvičení (upravené k lékařskému použití), cvičební přístroje pro léčebné rehabilitační účely, cvičební simulační přístroje pro lékařské účely, cvičební stroje pro

terapeutické účely, elektrické pásy pro lékařské účely, elektrické zahřívací podušky pro lékařské účely, elektricky vyhřívané podušky pro lékařské účely, elektrody pro transkutánní elektrickou stimulaci nervů, elektrostimulační přístroje pro terapeutickou léčbu, elektroterapeutické přístroje pro zeštíhlovací procedury, galvanická terapeutická zařízení, galvanické terapeutické přístroje, horkovzdušné vibrátory pro lékařské účely, infračervené lampy pro lékařské použití, horkovzdušná terapeutická zařízení, infračervené zářiče k terapeutickým účelům, kineziologické tejpky, křemíkové lampy k lékařským účelům, lampy s ultrafialovým zářením k lékařskému použití, lampy s ultrafialovým zářením pro lékařské účely, léčebné náustky pro prevenci chrápání, léčebné nosní svorky proti chrápání, lékařské přístroje a nástroje na posilování svalů pánevního dna, nádoby vydávající teplo pro zmírnění bolesti svalů, nádoby vydávající teplo pro zmírnění bolesti v uchu, nástroje na terapii teplem, neelektrické vyhřívací podušky (podložky) pro lékařské účely, nízkofrekvenční přístroje pro elektroterapii, paralelní tyče pro lékařské terapeutické použití, pásy (elektrické) pro lékařské účely, počítačem ovládané cvičební přístroje pro terapeutické účely, počítačem ovládané tréninkové přístroje pro terapeutické použití, podušky [elektricky vyhřívané] pro lékařské účely, pomocná zařízení upravená pro osoby se zdravotním postižením, posilovací přístroje upravené pro lékařské použití, potřeby pro fyzické cvičení na fyzický trénink (pro lékařské účely), přístroje a zařízení na elektrickou stimulaci svalových skupin, přístroje a zařízení na elektrickou stimulaci svalů, přístroje a zařízení na terapeutickou tonizaci svalů, přístroje a zařízení na tonizaci těla, přístroje a zařízení na terapeutickou stimulaci svalů, přístroje a zařízení na terapeutickou stimulaci těla, přístroje a zařízení na zlepšení fyzické kondice (k lékařským účelům), přístroje a zařízení používané na tonizaci svalů při léčebné rehabilitaci, přístroje a zařízení používané při procvičování svalů (lékařské použití), přístroje k provádění výplachů pro léčebné účely, přístroje na fyzické cvičení pro lékařské účely, přístroje na tělesná cvičení pro lékařské účely, přístroje pro léčbu teplem, přístroje pro transkutánní elektrickou nervovou stimulaci, respirační cvičební stroje, respirační terapeutická zařízení, rtuťové obloukové lampy k terapeutickým účelům, ruční cvičební náčiní (pro terapeutické použití), stimulační svalů a nervů, stroje na simulaci chůze do schodů k léčebnému terapeutickému použití, teplovzdušná terapeutická zařízení, chrániče uší, lékařské a veterinární přístroje a nástroje, nábytek a lůžkoviny pro lékařské účely, zařízení pro manipulaci s pacienty, oděvy, pokrývky hlavy a obuv, ortězy a podpěry pro lékařské účely, oděvy, pokrývky hlavy a obuv pro zdravotnické pracovníky a pacienty, pomůcky na krmení a dudlíky, pomůcky pro umožnění pohyblivosti, potřeby na ochranu sluchu, prostředky na ochranu sluchu, protetické výrobky a umělé implantáty, sexuální pomůcky; (12) vozidla, elektrická vozidla, elektromobily (vozidla), průmyslová vozidla, kolejová vozidla, motocykly, elektrické motocykly, motokrosové motocykly, skútry (motocykly), sedačky letadel s masážní funkcí, vozidla a dopravní prostředky, auta, autobusy, autokary, automobily, automobily bez řidiče [autonomní automobily], automobily na vodíkový pohon, bezmotorové skútry (vozidla), bezmotorové skládací vozíky na zavazadla, cestovní jízdní kola, chladič přívěsy, čtyřkolky, chladič vozíky, chladič vozy, chladič ruční vozíky, bufetové železniční vozy, bezmotorové vozíky na potraviny, dálkově řízená vozidla, dálkově řízená vozidla [jiná než hračky], dodávkové tříkolky, dodávkové vozy, dopravní podvozky, dopravní prostředky na odtažování, dopravní prostředky pozemní, dopravní vozy, dvoukolová vozidla, dvojkolová motorová vozidla, dvoukolové vozíky, elektrická auta, elektrická auta plug-in, elektrická jízdní kola, elektrická skládací jízdní kola, elektrická vozidla s pohonem na palivové články, elektrické jednokolky, elektrické jednokolové skútry, elektrické nákladní automobily (vozidla), elektrické skútry, elektrické traktory (vozidla), elektrické trolejbusy, elektrické vysokozdvizné vozíky, elektrické zdvižné vozíky, elektricky poháněná motorová vozidla, elektricky poháněná pozemní vozidla, elektricky poháněná autobusy, elektricky poháněná vozíky, golfové vozíky jako vozidla ovládaná chodci, golfové vozíky [vozidla], hlídkové vozy, horská kola, hybridní vozidla, hybridní vozidla plug-in, jednokolky, jízdní vozy, jízdní kola, jízdní kola pro děti, jízdní kola s motorem, kamiony, karavany, kempinková vozidla, karavany, obytné vozy, kempinkové obytné vozy kombinované s přívěsy na převážení koní, kitebuggy (buginy k tažným drakům), klecové vozíky, klubová vozidla, kočáry, kolejové vozíky, koloběžky [dopravní prostředky], koloběžky [vozidla], lehké nákladní automobily, kontejnery s koly na přepravu zboží, kontejnerová vagona, komunální traktory, malé dodávkové automobily, mini motorky, mobilní domy (přívěsy), mopedy, motorizovaná pozemní vozidla, motorizované a informatizované golfové vozíky, motorizované a nemotorizované skútry pro osobní přepravu, motorizované vozíky na potraviny, motorizované vozíky na zavazadla, motorky, motorová vozidla, motorová pozemní vozidla, motorová vozidla bez řidiče [autonomní vozidla], motorová

vozidla jako sady, motorová vozidla na pozemní přepravu, motorové jednokolky, motorové saně, motorové skútry, motorové tříkolky (cyklokáry), muniční vozíky, nákladní auta na pitnou vodu, nákladní automobily, nákladní přívěsy, nákladní vozidla typu pick up, nákladní vozíky, nákupní vozíky, návěsy, nemocniční vozíky, nemocniční vozíky na vydávání léků, paletové přepravní vozíky, pancéřovaná vozidla, pásová vozidla, pedálová pozemní vozidla, poštovní vozíky, pozemní jachty, pozemní vozidla na cestování, pozemní vozidla s ochranným kovovým vyztužením, pozemní vozidla tažená traktorem, prádelní vozíky, přepravní boxy na koně, přepravní přívěsy, přepravní vozidla bez řidiče, přívěsné vozíky pro děti, přívěsný obytný vůz, přívěsy, přívěsy jízdních kol (riyakah), přívěsy k použití s nákladními automobily, přívěsy na benzinové cisterny, přívěsy na náklad, přívěsy na pozemní motorová vozidla, přívěsy na přepravu objemných nákladů, přívěsy na převoz hospodářských zvířat, přívěsy pro přepravu jízdních kol, přívěsy traktorů, přívěsy [vozidla], prostředky na pohyb po zemi, prostředky pro přepravu dětí a nepohyblivých osob, průmyslová pozemní vozidla, průmyslové nákladní vozy, rikši, robotické automobily, ručně poháněné vozy a vozíky, ručně tažené vozíky, ruční nákladní vozíky, ruční vozíky, rybářské vozíky, rudly, samobalanční boardy, samobalanční gyroboardy, samovyvažovací elektrické skútry, samovyvažovací jednokolky, samovyvažovací jednokolové elektrické skútry, saně [dopravní prostředky], saně na přepravu, saně nemotorové, saně pro jízdu ve stoje, sanitky, sběrné popelářské vozy, sériová hybridní vozidla, silniční kola, silniční vozidla (na dopravu), skládací dětské sportovní kočárky, skládací jízdní kola, sklápěče, sklápěcí nákladní auta, skříně s kolečky na přepravu lékařského materiálu, skútry, šlapací jednopostupá vozidla, šlapací kola, šlapací koloběžky, šlapací vozíky, sněžné saně pro přepravu, sněžné skútry, dron, elektrická vozidla s vlastním pohonem, automaticky řízená vozidla, autonomní vozidla, části a příslušenství dopravních prostředků, dopravní prostředky s koly, dopravní zařízení (lyžařské vleky), externí nosiče nákladu pro vozidla, kabelová transportní zařízení a instalace, kabelové dopravní instalace, archivační vozíky, autobusy, autobusy na dálkovou přepravu, automaticky (bez řidiče) řízené traktory pro manipulaci s materiálem, automaticky (bez řidiče) řízené vozíky pro manipulaci s materiálem, pozemní vozidla a dopravní prostředky, vzdušné a kosmické dopravní prostředky, bezpečnostní letadla, dálkově ovládané létající objekty, dálkově ovládané miniaturní helikoptéry s kamerami, dopravní prostředky pro cestování vzduchem, doručovací drony, elektricky poháněná letadla, gyroplány, heliem plněné balóny, horkovzdušné balóny, hydroplány, civilní drony, cisternové letouny (vzdušná vozidla), autogyra, kluzáky, kosmické lodě, lehká letadla, letadla, letecká zařízení, stroje a přístroje, letecké dopravní prostředky, letecké přístroje, stroje a zařízení, obojživelná letadla, padáky, padáky na seskoky, paramotory, vodní dopravní prostředky, části a příslušenství pozemních vozidel, části a příslušenství vzdušných a kosmických dopravních prostředků; (20) nábytek, masážní pohovky, masážní stoly, kadeřnická křesla, ergonomická křesla pro masáž v sedě, bary (nábytek), nábytek a bytové zařízení, almary, altánky (nábytek), ambroidové desky, anatomicky tvarované židle, banketové židle, bankovní přepážky, barové židle, stoly, stolky, stoličky, nádoby a uzávěry a držáky pro ně, nekovové, přístřeší a pelišky pro zvířata, sochy, figurky, umělecké předměty a ozdoby a dekorativní předměty, vyrobené z materiálů jako dřevo, vosk, sádra nebo umělá hmota, zahrnuté v této třídě, vývěsní tabule, stojany a značky, nekovové, žebříky a pohyblivé schody, nekovové, busty ze dřeva, vosku, sádry nebo umělých hmot, busty ze dřeva, dekorace vyrobené ze dřeva, čalouněný nábytek; (25) trička, oděvy, pracovní oděvy, bermudy, bavlněné pláště, kalhoty, krátké kalhoty, punčochové kalhoty, dětské kalhoty, golfové kalhoty, manšestrové kalhoty, kalhoty (neformální), teplákové kalhoty, nepromokavé kalhoty, turistické kalhoty, lyžařské kalhoty, tartanové kalhoty, laclové kalhoty, kožené kalhoty, sportovní kalhoty, joggingové kalhoty, jezdecké kalhoty, legíny [kalhoty], svrchní kalhoty, kapsáčové kalhoty, elastické kalhoty, voděodolné kalhoty, těhotenské kalhoty, chino kalhoty, šustákové kalhoty, lovecké kalhoty, pyžamové kalhoty, kalhoty na rozcvičení, tříčtvrteční kalhoty, oteplovací kalhoty, košile, úpletové košile, dámské košile, společenské košile, tkané košile, džíny a džínové oblečení, pokrývky hlavy, části oděvů, obuvi a pokrývek hlavy, čepice, golfové čepice, baseballové čepice, sportovní čepice, pletené čepice, kuchařské čepice, lyžařské čepice, kuchařské uniformy, papírové čepice pro kuchaře, obuv; (35) zprostředkování obchodů pro třetí strany, zprostředkování obchodů v oblasti propojení možných soukromých investorů s podnikateli, kteří potřebují financování, obchodní správa hotelů pro třetí osoby, pomoc při komercializaci zboží v rámci frančizových smluv, maloobchodní prodej oděvů, maloobchodní prodej čajů, maloobchodní prodej kaka, maloobchodní prodej tiskovin, maloobchodní prodej podestýlek, maloobchodní prodej světél, maloobchodní prodej masa, maloobchodní prodej tabáku, maloobchodní prodej piva, maloobchodní prodej oblečení,

maloobchodní prodej zavazadel, maloobchodní prodej postrojů, maloobchodní prodej vaků, maloobchodní prodej čokolády, maloobchodní prodej nábytku, maloobchodní prodej tkanin, maloobchodní prodej přízí, maloobchodní prodej nití, maloobchodní prodej šperků, maloobchodní prodej nádobí, maloobchodní prodej paliv, maloobchodní prodej kávy, maloobchodní prodej sorbetů, maloobchodní prodej zmrzliny, maloobchodní prodej deštníků, maloobchodní prodej vozidel, maloobchodní prodej dezertů, maloobchodní prodej obuvi, maloobchodní prodej příborů, maloobchodní prodej zbraní, maloobchodní prodej her, maloobchodní prodej hraček, maloobchodní prodej pečiva, maloobchodní prodej čistících předmětů, maloobchodní prodej zahradnických produktů, maloobchodní prodej pokrývek hlavy, maloobchodní prodej tabákových předmětů, maloobchodní prodej topných těles, maloobchodní prodej sportovního vybavení, maloobchodní prodej zahradnických potřeb, maloobchodní prodej uměleckých děl, maloobchodní prodej časoměrných přístrojů, maloobchodní prodej sanitární techniky, maloobchodní prodej hudebních nástrojů, maloobchodní prodej erotických pomůcek, maloobchodní prodej lékařských nástrojů, maloobchodní prodej zvěrolékařských přístrojů, maloobchodní prodej nealkoholických nápojů, maloobchodní prodej zvěrolékařských nástrojů, maloobchodní prodej potápěčského vybavení, maloobchodní prodej školních pomůcek, maloobchodní prodej papírnického zboží, maloobchodní prodej kovového zboží, maloobchodní prodej záznamové techniky, maloobchodní prodej toaletních potřeb, maloobchodní prodej veterinárních přípravků, maloobchodní prodej svátečních dekorací, maloobchodní prodej veterinárních výrobků, maloobchodní prodej dietetických přípravků, maloobchodní prodej sportovních předmětů, maloobchodní prodej šicí potřeb, maloobchodní prodej kuchyňských potřeb, maloobchodní prodej čistících přípravků, maloobchodní prodej podlahových krytin, maloobchodní prodej mazacích olejů, maloobchodní prodej výživových doplňků, maloobchodní prodej lékařských přístrojů, maloobchodní prodej cukrářských výrobků, maloobchodní prodej mléčných výrobků, maloobchodní prodej audiovizuálního zařízení, maloobchodní prodej mořských plodů, maloobchodní prodej malířských barev, maloobchodní prodej jízdních kol, obchodní řízení maloobchodních prodejen, maloobchodní služby v oblasti potravin, maloobchodní prodej potravy (pro zvířata), maloobchodní prodej jednorázových papírových výrobků, maloobchodní prodej krmiva pro zvířata, maloobchodní prodej přístrojů sloužících opalování, maloobchodní prodej materiálů pro výtvarníky, maloobchodní prodej vybavení pro chlazení, maloobchodní prodej vybavení pro zmrazování, maloobchodní prodej krytin na stěny, maloobchodní prodej mražených jogurtových krémů, maloobchodní prodej zařízení do bytu, maloobchodní služby zaměřené na květiny, maloobchodní služby zaměřené na ovoce, maloobchodní služby v oblasti cukrovinek, maloobchodní služby zásilkového prodeje oděvů, maloobchodní služby v oblasti lahůdek, maloobchodní služby související s bateriemi, maloobchodní služby související s akumulátory, maloobchodní prodej hrnků a sklenic, správa obchodních věcí maloobchodních prodejen, maloobchodní služby zaměřené na papírenské zboží, maloobchodní prodejní služby zaměřené na koberec, maloobchodní služby týkající se chytrých telefonů, maloobchodní služby týkající se chytrých hodinek, maloobchodní prodej vybavení pro vaření jídel, maloobchodní prodej vybavení pro odvádění odpadu, maloobchodní prodej přípravků na výrobu nápojů, maloobchodní prodej vybavení pro dodávku vody, maloobchodní prodej zařízení pro fyzikální terapii, maloobchodní prodej zemědělských nástrojů a vybavení, maloobchodní prodej vybavení pro zemní práce, maloobchodní prodej přístrojů sloužících k navigaci, maloobchodní prodej stavebních strojů a zařízení, maloobchodní služby v oboru počítačového softwaru, maloobchodní služby týkající se mobilních telefonů, maloobchodní zásilkové služby týkající se pív, maloobchodní zásilkové služby týkající se potravin, on line maloobchodní služby zaměřené na oděvy, on line maloobchodní služby týkající se kosmetiky, on line maloobchodní služby zaměřené na hračky, maloobchodní služby v oblasti sportovních potřeb, maloobchodní služby týkající se automobilového příslušenství, maloobchodní služby týkající se automobilových dílů, on line maloobchodní služby zaměřené na kabelky, on line maloobchodní služby zaměřené na zavazadla, maloobchodní služby v oblasti kuchyňských nožů, maloobchodní služby v oblasti audiovizuálního vybavení, maloobchodní služby v oblasti vonných přípravků, maloobchodní služby v oblasti zahradnického vybavení, maloobchodní služby vztahující se ke kočárkům, maloobchodní služby vztahující se k sejfům, maloobchodní služby v oblasti zahradnických produktů, maloobchodní služby v oblasti alkoholických nápojů, maloobchodní služby v oblasti oděvních doplňků, maloobchodní služby v oblasti vlasových přípravků, maloobchodní služby v oblasti zahradnických výrobků, maloobchodní služby v oblasti módních doplňků, maloobchodní služby týkající se živých zvířat, maloobchodní služby

zaměřené na bytové textilie, maloobchodní služby zaměřené na prodej nábytku, maloobchodní služby týkající se umělých kožešin, správa maloobchodních podniků pro třetí osoby, podnikové řízení velkoobchodních a maloobchodních prodejen, služby maloobchodních prodejen potravin bez obsluhy, služby maloobchodních prodejen nápojů bez obsluhy, zásilkové maloobchodní služby zaměřené na oděvní doplňky, maloobchodní služby v souvislosti s přenosnými počítači, maloobchodní prodej alkoholických nápojů s výjimkou piva, maloobchodní prodej podestýlek a steliv pro zvířata, maloobchodní prodej přípravků na výrobu alkoholických nápojů, maloobchodní prodej prostředků sloužících k ochraně sluchu, maloobchodní prodej přípravků pro péči o zvířata, maloobchodní prodej chemikálií pro použití v zemědělství, maloobchodní prodej chemikálií pro použití v zahradnictví, maloobchodní prodej chemikálií pro použití v lesnictví, maloobchodní prodej zařízení v oblasti informačních technologií, maloobchodní prodej ručních nástrojů sloužících ke stavbě, maloobchodní prodej ručního nářadí sloužícího ke stavbě, maloobchodní prodej předmětů sloužících k hygieně lidí, maloobchodní prodej předmětů sloužících k hygieně zvířat, maloobchodní služby v souvislosti s počítačovým hardwarem, maloobchodní služby v souvislosti se zahradnickým náčiním, maloobchodní služby ve vztahu ke stavebním materiálům, maloobchodní zásilkové služby týkající se nealkoholických nápojů, maloobchodní služby vztahující se ke kuchyňským spotřebičům, maloobchodní služby v oblasti příslušenství k autům, maloobchodní služby v oblasti domácích elektrických zařízení, maloobchodní služby v oblasti domácích elektronických zařízení, služby maloobchodního prodeje v oblasti pekařských výrobků, maloobchodní služby s hudebními soubory a možnostmi stažení, maloobchodní prodej vybavení pro ohřev (potravin a nápojů), velkoobchodní prodej šperků, velkoobchodní prodej nábytku, velkoobchodní prodej zbraní, velkoobchodní prodej postrojů, velkoobchodní prodej vozidel, velkoobchodní prodej masa, velkoobchodní prodej tkanin, velkoobchodní prodej deštníků, velkoobchodní prodej paliv, velkoobchodní prodej zavazadel, velkoobchodní prodej vaků, velkoobchodní prodej piva, velkoobchodní prodej nití, velkoobchodní prodej tabáku, velkoobchodní prodej oblečení, velkoobchodní prodej nádobí, velkoobchodní prodej tiskovin, velkoobchodní prodej přízí, velkoobchodní prodej hraček, velkoobchodní prodej přiborů, velkoobchodní prodej dezertů, velkoobchodní prodej pečiva, velkoobchodní prodej her, velkoobchodní prodej kávy, velkoobchodní prodej zmrzliny, velkoobchodní prodej čokolády, velkoobchodní prodej podestýlek, velkoobchodní prodej obuvi, velkoobchodní prodej sorbetů, obchodní služby a informace pro spotřebitele, maloobchodní nebo velkoobchodní služby pro farmaceutické, veterinární a sanitární přípravky a lékařské potřeby, maloobchodní prodej předmětů sloužících k úpravě vzhledu lidí, maloobchodní prodej předmětů sloužících k úpravě vzhledu zvířat, maloobchodní prodej předplacených karet třetích stran k nákupu oděvů, maloobchodní prodej předplacených karet třetích stran k nákupu zábavních služeb, maloobchodní prodej předplacených karet třetích stran k nákupu multimediálního obsahu, maloobchodní prodej předplacených karet třetích stran k nákupu telekomunikačních služeb, maloobchodní prodej vybavení pro chlazení (potravin a nápojů), maloobchodní služby poskytované prostřednictvím katalogů týkající se nealkoholických nápojů, maloobchodní služby poskytované prostřednictvím katalogů týkající se alkoholických nápojů (s výjimkou piva), maloobchodní služby poskytované prostřednictvím katalogů týkající se piva, maloobchodní služby poskytované prostřednictvím celosvětových počítačových sítí týkající se piva, maloobchodní služby související s prodejem předplacených bedniček s pivem, maloobchodní služby související s prodejem předplacených bedniček s potravinami, maloobchodní služby související s prodejem předplacených bedniček s čokoládou, maloobchodní služby související s prodejem předplacených bedniček s kosmetikou, maloobchodní služby týkající se nealkoholických nápojů poskytované prostřednictvím celosvětových počítačových sítí, maloobchodní služby týkající se potravin poskytované prostřednictvím katalogů, maloobchodní služby týkající se potravin poskytované prostřednictvím celosvětových počítačových sítí, maloobchodní služby týkající se alkoholických nápojů (s výjimkou piva) poskytované prostřednictvím celosvětových počítačových sítí, maloobchodní služby v oblasti uměleckých děl poskytované uměleckými galeriemi, maloobchodní služby v oblasti nástrojů na přípravu pokrmů, maloobchodní služby v oblasti výrobků pro domácí zvířata, maloobchodní služby v oblasti příslušenství k jízdním kolům, maloobchodní služby v souvislosti s elektronickými publikacemi s možností stažení, maloobchodní služby zaměřené na prodej oděvů a oděvních doplňků, maloobchodní služby zaměřené na kožešiny, maloobchodní služby zaměřené na farmaceutické, veterinářské a hygienické přípravky a lékařské potřeby, maloobchodní služby zásilkového prodeje zaměřené na kosmetické přípravky, maloobchodní zásilkové služby týkající se alkoholických nápojů

(s výjimkou piva), on-line maloobchodní služby v oblasti nahrané hudby a nahraných filmů s možností stažení, on-line maloobchodní služby v oblasti digitální hudby s možností stažení, on-line maloobchodní služby v oblasti vyzváněcích tónů s možností stažení, on-line maloobchodní služby týkající se šperků a klenotů, pronájem prodejních stánků, služby knižního klubu s maloobchodním prodejem knih členům, služby on-line maloobchodních prodejen v oblasti kosmetiky a kosmetických výrobků, služby pro maloobchod nebo velkoobchod s farmaceutickými, veterinárními a sanitárními přípravky a zdravotnickým materiálem, služby on-line maloobchodních prodejen v oblasti oděvů, velkoobchodní prodej alkoholických nápojů s výjimkou piva, velkoobchodní prodej audiovizuálního zařízení, velkoobchodní prodej chemikálií pro použití v zemědělství, velkoobchodní prodej čajů, velkoobchodní prodej chemikálií pro použití v zahradnictví, velkoobchodní prodej chemikálií pro použití v lesnictví, velkoobchodní prodej čistících přípravků, velkoobchodní prodej čistících předmětů, velkoobchodní prodej cukrářských výrobků, velkoobchodní prodej dietetických přípravků, velkoobchodní prodej elektronických domácích spotřebičů, velkoobchodní prodej hrnků a sklenic, velkoobchodní prodej kaka, velkoobchodní prodej kovového zboží, velkoobchodní prodej krmiva pro zvířata, velkoobchodní prodej krytin na stěny, velkoobchodní prodej kuchyňských potřeb, velkoobchodní prodej kuchyňských nožů, velkoobchodní prodej kuchyňských spotřebičů, velkoobchodní prodej lékařských přístrojů, velkoobchodní prodej lékařských nástrojů, velkoobchodní prodej materiálů pro výtvarníky, velkoobchodní prodej mazacích olejů, velkoobchodní prodej mléčných výrobků, velkoobchodní prodej mořských plodů, velkoobchodní prodej mražených jogurtových krémů, velkoobchodní prodej nástrojů sloužících k přípravě pokrmů, velkoobchodní prodej nealkoholických nápojů, velkoobchodní prodej světel, velkoobchodní prodej toaletních potřeb, velkoobchodní objednávkové služby, velkoobchodní prodej papírnického zboží, velkoobchodní prodej školních pomůcek, velkoobchodní prodej uměleckých děl, velkoobchodní prodej vonných přípravků, velkoobchodní prodej tabákových předmětů, velkoobchodní prodej výživových doplňků, velkoobchodní prodej pokrývek hlavy, velkoobchodní prodej šicí potřeb, velkoobchodní prodej veterinárních přípravků, velkoobchodní prodej veterinárních výrobků, velkoobchodní prodej svátečních dekorací, velkoobchodní prodej sportovního vybavení, velkoobchodní prodej podlahových krytin, velkoobchodní prodej sportovních předmětů, velkoobchodní prodej zvěrolékařských přístrojů, velkoobchodní prodej zvěrolékařských nástrojů, velkoobchodní prodej sanitární techniky, velkoobchodní prodej zahradnických produktů, velkoobchodní prodej topných těles, podnikové řízení velkoobchodních prodejen, velkoobchodní prodej vybavení pro chlazení, velkoobchodní prodej vybavení pro zmrzování, velkoobchodní prodej zařízení do bytu, velkoobchodní prodej potravy (pro zvířata), velkoobchodní služby zaměřené na kožešiny, velkoobchodní služby týkající se květin, velkoobchodní služby v oblasti cukrovinek, velkoobchodní prodej vybavení pro vaření jídel, velkoobchodní prodej přípravků na výrobu nápojů, velkoobchodní prodej veterinárních přípravků a výrobků, velkoobchodní prodej zemědělských nástrojů a vybavení, velkoobchodní prodej vybavení pro zemní práce, velkoobchodní prodej stavebních strojů a zařízení, velkoobchodní prodej přístrojů sloužících k navigaci, velkoobchodní prodej vybavení pro dodávku vody, velkoobchodní prodej vybavení pro odvádění odpadu, velkoobchodní služby v oblasti automobilových dílů, velkoobchodní služby v oblasti automobilového příslušenství, velkoobchodní služby v oblasti sportovního zboží, velkoobchodní služby týkající se umělých kožešin, velkoobchodní prodej přípravků pro péči o zvířata, velkoobchodní prodej podestýlek a steliv pro zvířata, velkoobchodní prodej předmětů sloužících k hygieně lidí, velkoobchodní prodej předmětů sloužících k hygieně zvířat, řízení obchodní činnosti restaurací, řízení restaurací pro třetí osoby, marketingové služby v oblasti restaurací, podnikatelské poradenství týkající se franšíz restaurací, administrativa (obchodní) udělování licencí ke zboží a službám druhých, administrativa prodeje, cenové nabídky na zboží a služby, agentury pro dovoz a vývoz zboží, analýza cen, agenturní služby pro dovoz, administrativní zpracování objednávek, dodávání alkoholických nápojů třetím osobám (nákup produktů pro jiné firmy), dodavatelské služby pro třetí osoby [nákup výrobků a služeb pro jiné podniky], dojednávání dohod týkajících se prodeje a nákupu zboží, doporučování spotřebitelských výrobků, dražební služby, doporučování výrobků spotřebitelům pro obchodní účely, elektronické zpracování objednávek, hodnocení na základě srovnávání cen ubytování, informace o hodnocení prodejnosti výrobků, informační služby o obchodních metodách, komerční informace a rady pro spotřebitele [spotřebitelská poradna], konzultace v oblasti prodejních technik a prodejních programů, management pro průmyslové a obchodní podniky v oblasti jejich zásobování kancelářskými potřebami, nákup zboží a služeb pro jiné podniky, nákupní objednávky (administrativní

zpracování), nákupní služby, noviny (zajišťování předplatného pro třetí osoby), obchodní informace a rady pro spotřebitele [poradna pro spotřebitele], obchodní informace a poradenství pro spotřebitele při výběru výrobků a služeb, obchodní informační a poradenské služby pro spotřebitele se zaměřením na kosmetiku, obchodní informační a poradenské služby pro spotřebitele se zaměřením na léčidla, obchodní správa licencí k výrobkům a službám jiných osob, obchodní zprostředkovatelské služby v oblasti propojování potenciálních soukromých investorů s podnikateli, kteří potřebují financování, objednávání pro třetí strany, obstarávání zboží jménem jiných podniků, online objednávkové služby ohledně jídel z restaurací a jeho donášky, online objednávkové služby, outsourcingové služby ke zprostředkování nákupu výrobků pro třetí strany, počítačové objednávání zboží, počítačové on-line objednávky, pořádání a vedení prodejních akcí týkajících se dobytka, pořádání a vedení prodejních akcí pro druhé týkajících se hospodářských zvířat a registrovaného a komerčního dobytka, pořádání a vedení prodejních akcí týkajících se hospodářských zvířat, pořádání podnikových prezentací spojených s nákupem a prodejem výrobků, poradenské a informační služby ohledně tarifů, poradenské a konzultační služby v oblasti zásobování zbožím pro jiné subjekty, poradenské služby ohledně nákupu zboží jménem podniku, poradenské služby v oblasti zprostředkování zboží a služeb, poradenské služby vztahující se ke komerčním transakcím, poradenské služby zaměřené na nákup zboží jménem třetích osob, poradenství ohledně kalkulace prodejních objednávek, poradenství v oblasti výměnného obchodu, porovnávání nákupů, poskytování informací a rad zákazníkům v souvislosti s výběrem výrobků a koupí zboží, poskytování informací ke spotřebním produktům, které se týkají softwaru, poskytování informací o obchodním prodeji, poskytování informací o spotřebním zboží vztahujících se ke kosmetice, poskytování informací ohledně srovnávání hotelových tarifů, poskytování informací prostřednictvím internetu ohledně prodeje automobilů, poskytování informací spotřebitelům v souvislosti s potraviny a nápoji, poskytování informací zákazníkům o výrobku, poskytování obchodních informací spotřebitelům, poskytování obchodního prostoru on-line pro nakupující a prodávající výrobků a služeb, poskytování online služeb týkajících se porovnávání cen, poskytování poradenství spotřebitelům v souvislosti s kosmetikou, poskytování poradenství spotřebitelům v souvislosti s laptopy, poskytování poradenství v souvislosti se spotřebními výrobky, poskytování spotřebitelských informací v oblasti výrobků a služeb, poskytování spotřebitelského poradenství ve vztahu k software, poskytování spotřebitelských informací ohledně laptopů, poskytování tržních informací ve vztahu ke spotřebním výrobkům, poskytování zákaznických informací o produktech prostřednictvím internetu, předplatné databázových služeb prostřednictvím komunikací, předplatné elektronického tisku, předplatné na balíček informačních médií, předplatné na televizní kanál, předplatné novin, příprava a pořádání bleších trhů, provozování online trhu pro kupující a prodejce výrobků a služeb, reklamní služby jiných prodejců, umožňující zákazníkům si služby těchto prodejců pohodlně prohlédnout a porovnat, shromažďování licitačních nabídek, shromažďování různých pojišťovacích služeb ve prospěch ostatních, aby si mohli zákazníci tyto služby pohodlně porovnat a nakoupit, shromažďování různých telekomunikačních služeb ve prospěch ostatních, aby si mohli zákazníci tyto služby pohodlně porovnat a nakoupit, sjednávání a uzavírání obchodních transakcí pro třetí strany, sjednávání a uzavírání obchodních transakcí pro třetí strany prostřednictvím telekomunikačních systémů, sjednávání předplatného na balíčky médií, sjednávání předplatného na telefonní služby, sjednávání předplatného na televizní kanál, sjednávání předplatného na elektronické časopisy, sjednávání předplatného na informační balíčky, sjednávání předplatného na informační média, sjednávání předplatného na internetové služby, sjednávání smluv o nákupu a prodeji pro třetí strany, sjednávání smluvních obchodních služeb s třetími stranami, služby automatického doobjednávání pro firmy, služby nákupních agentur, služby obchodní komory na podporu obchodu, služby obchodní komory na podporu podnikání, služby obchodního zprostředkování a poradenství v oboru prodeje výrobků a poskytování služeb, služby porovnávání cen energií, služby propagace exportu, služby řízení prodeje, služby srovnávání cen, služby v oblasti dovozu a vývozu, služby v oblasti obchodní správy vztahující se k internetovému prodeji, služby vývozní agentury, pomoc v obchodní a podnikatelské činnosti, management a administrativní služby, reklamní, marketingové a propagační služby, řízení lidských zdrojů a náborové služby, umístování a nábor zaměstnanců, inzerce pro nábor zaměstnanců, nábor zaměstnanců leteckých společností, nábor zaměstnanců (konzultace pro -), pohovory za účelem nábory zaměstnanců, vyhledávání pracovních míst a nábor zaměstnanců, nábor zaměstnanců pro prodej a marketing, nábor zaměstnanců do vysokých vedoucích funkcí, poradenství ohledně nábory zaměstnanců pro právníky, pomoc při nábory a umístování zaměstnanců, poskytování informací

týkajících se nábory zaměstnanců, agentury pro zprostředkování práce a nábor zaměstnanců, poskytování informací vztahujících se k nábory zaměstnanců, poradenství ohledně nábory zaměstnanců pro právní asistenty, konzultanti pro nábor zaměstnanců v oboru finančních služeb, konzultační a poradenské služby vztahující se k nábory zaměstnanců, poskytování informací o nábory zaměstnanců prostřednictvím celosvětové počítačové sítě, manažerské poradenství ohledně nábory zaměstnanců; (36) poskytování předplacených karet a kuponů, zprostředkování termínových obchodů, pronájem nemovitostí, ubytovací agentury (nemovitosti), pronájem maloobchodních prostor, služby správy nemovitostí týkající se maloobchodních prostor, finanční odhady, finanční, peněžní a bankovní služby, pojištění, pojistky (uzavírání-), pojišťovací služby, poskytování bezpečnostních schránek, služby nemovitostní (realitní služby), služby úschovy, služby zajišťující úschovu cennosti v bezpečnostním schránkách, získávání finančních prostředků a sponzorování, získávání finančních prostředků a finanční sponzorování, agenturní služby pro pronájem nemovitostí, pronájem nemovitostí a majetku, inkasování nájemného, agentury zabývající se výběrem nájemného, služby placení nájmu, výběr dlužů souvisejících s pronájemem nemovitostí, výběr nájemného, uzavírání pojistných smluv a oceňování a odhady pro účely pojištění, záruční služby, provozování zastavárny, alokace aktiv, zastavárny; (39) doprava a přeprava, automobilová doprava, charitativní služby, zejména poskytování dopravy, doprava a doručování zboží, doprava dvoukolovými motorovými vozidly, rozvoz jídel restauracemi, rozvázkové služby, rozvoz zboží, rozvoz nábytku, rozvoz nákladu pozemní dopravou, pronájem motocyklů, pronájem garáží, distribuce (přeprava) maloobchodního zboží, balení a skladování zboží, dopravní informace, poradenské a rezervační služby, parkování a uskladnění vozidel, parkoviště a uskladnění vozidel, kotviště, potrubní přeprava a distribuce a distribuce prostřednictvím kabelů, přeprava, pronájem v souvislosti s dopravou a skladováním; (41) překladatelské a tlumočnické služby, poradenství v oblasti organizování gastronomických soutěží, zábavní akce ve formě zážitkové gastronomie s divadelní inscenací, vedení online kurzů zaměřených na stravování, instruktáž v oblasti kadeřnictví, vzdělávací služby v oblasti kosmetické terapie, školicí služby v oblasti maloobchodního marketingu, školicí služby v oblasti řízení maloobchodního prodeje, služby školení v oblasti prodeje pro maloobchodníky, služby školení zaměstnanců v oblasti maloobchodního prodeje, rezervace vstupenek na vzdělávací, zábavní a sportovní aktivity a akce a související rezervační služby, služby v oblasti vzdělávání, zábavy a sportu, výchova, vzdělávání, zábava a sportovní činnost, zveřejňování, oznamování a psaní textů, organizování konferencí, výstav a soutěží, vzdělávací a školicí služby, diskotéky, diskotéky (služby), divadelní představení, animovaná i na živo, divadelní rezervace, divadelní zábava, konzultační služby v oblasti kuchařských soutěží; (43) dočasné ubytování (služby), hotely pro zvířata, informace o dočasném ubytování, poradenské a rezervační služby, informační, poradenské a rezervační služby v oblasti poskytování jídla a pití, restaurace, restaurace rychlého občerstvení, restaurace servírující porcované maso, restaurace s odnosem jídel s sebou, samoobslužné restaurace, gril - restaurace, turistické restaurace, vašoku restaurace, delikatesy (restaurace), služby tempura restaurace, gastronomické služby, smluvní gastronomické služby, samoobslužné restaurace, poskytování recenzí restaurací, bary, salátové bary, bistra (služby), zajišťování stravování a nápojů v bistrech, zajištění stravování, služby zajišťující stravování, zajišťování hromadného stravování (catering), zajišťování stravování a nápojů pro hosty, stravování a nápoje pro koktejlové party, zajišťování stravování a nápojů hostům v restauracích, zajišťování stravování a nápojů v internetových kavárnách, zajišťování stravování a nápojů pro výstavní prostory, podávání stravování a nápojů v prodejních koblih, pronájem pokojů, pronájem lůžek, turistické ubytovny, rezervace ubytování, zprostředkování hotelového ubytování, pronájem prázdninového ubytování, rezervace hotelového ubytování, pronajímání přechodného ubytování, služby španělských restaurací, služby sushi restaurací, služby mobilních restaurací, služby japonských restaurací, hotelové restaurační služby, rezervace míst v restauraci, služby restaurací podávajících ramen, restaurační služby poskytované hotely, rezervace v restauracích (služby), informace o restauracích (služby), služby agentur pro rezervování restaurací, rezervování a objednávání restaurací a jídel, restaurační služby v oblasti rychlého občerstvení, tapas bary, informační, poradenské a rezervační služby v oblasti poskytování jídla a pití, poskytování jídla a nápojů, pronájem nábytku, povlečení, prostírání a vybavení k poskytování jídla a nápojů, barmanské služby, bary nabízející ovocné nápoje, bufety, catering (poskytování jídla a nápojů), čajovny, dekorace potravin, denní bary (v restauraci, hotelu), firemní akce (poskytování jídel a nápojů), jídelny, jídelny (závodní -), kavárny, klubové služby (poskytování jídla a nápojů), modelování potravin, pizzerie, podávání alkoholických nápojů, podávání jídel a nápojů, podávání jídel a

nápojů hostům v restauracích, podávání jídel a nápojů v internetových kavárnách, podávání nápojů v mikropivovarech, podávání nápojů v pivnicích s vlastním pivovarem, podávání stravování a nápojů v restauracích a barech, pohostinství (služby), pořádání banketů, pořádání svatebních recepcí (potraviny a nápoje), poskytování jídla a nápojů prostřednictvím mobilního nákladního auta, poskytování služeb zajišťujících nápoje, poskytování ubytování na zvláštní příležitosti, příprava a poskytování stravování a nápojů pro okamžitou spotřebu, příprava jídel, příprava jídel pro druhé na základě využití outsourcingu, příprava pokrmů, restaurační služby nabízející washoku [tradiční japonskou kuchyni], restaurační služby zahrnující bary s povolením k prodeji alkoholu, samoobslužné jídelny, služby barů s vodními dýmkami, služby bufetů pro denní bary, služby čajoven, služby dodávání nápojů, služby nočního klubu (poskytování jídel), služby ochutnávky vín (zajištění nápojů), služby osobního šéfkuchaře, služby poskytující jídlo a nápoje s možností odnosu, služby restauračních klubů pro soukromé členy, služby someliérů, služby soukromých nápojových klubů, služby týkající se jídel na odnos s sebou, služby týkající se odnosu jídla s sebou, hotelové služby ubytování se snídaní, služby v oblasti pohostinství (potraviny a nápoje), služby vináren, služby zahradních pivnic, catering - jídlo a nápoje pro instituce, catering - jídlo a nápoje pro bankety, cateringové služby pro exteriér, cateringové služby pro hotely, cateringové služby zaměřené na zásobování jídelm, charitativní služby, zejména zajišťování potravin a nápojů, dodávání kávy do kanceláří [poskytování nápojů], mobilní cateringové služby, organizace cateringu na narozeninových oslavách, poskytování jídel bezdomovcům nebo sociálně slabým, poskytování potravin potřebným osobám jako charitativní služby, poskytování stravování a nápojů pro veletržní a výstavní prostory, příprava japonských jídel pro okamžitou spotřebu, příprava španělských jídel pro okamžitou spotřebu, služby dodávání jídel k okamžité spotřebě, služby provozoven nabízejících rychlé občerstvení s odnosem s sebou, služby restaurací nabízejících nudle udon a soba, služby v oblasti stravování specializované na ruční krájení šunky na veletržích, ochutnávkách a veřejných akcích, služby v oblasti stravování specializované ruční krájení šunky na svatbách a soukromých akcích, stravovací služby pro domovy důchodců, stravovací služby pro konferenční centra, stravovací služby pro nemocnice, stravovací služby pro pečovatelské domy, stravovací služby pro podniky, stravovací služby pro podnikové jídelny, stravovací služby pro poskytování španělské kuchyně, stravovací služby pro poskytování japonské kuchyně, stravovací služby pro poskytování kuchyně v evropském stylu, stravovací služby pro školy, stravovací služby pro společenské a konferenční sály a salonky, stravovací služby pro vzdělávací zařízení, zajišťování stravování a nápojů pro konferenční prostory, zásobování potravinami v podnicích rychlého občerstvení, agentury pro rezervaci ubytování v hotelech, centra denní péče, cestovní kanceláře zajišťující ubytování, charitativní služby, a to poskytování přechodného ubytování, denní péče pro domácí zvířata, dětské jesle, dočasné ubytování poskytované turistickými ranči, dočasný pronájem pokojů, domovy důchodců, domovy pro seniory, elektronické informační služby vztahující se k hotelům, hodnocení hotelového ubytování, hodnocení prázdninového ubytování, hostely, hotelové a motelové služby, hotelové rezervací služby poskytované prostřednictvím internetu, hotelové služby pro prioritní zákazníky, hotely pro zvířata, hotely, ubytovny a penziony, prázdninové a turistické ubytování, informace a poradensví týkající se přípravy pokrmů, informace o hotelech, jesle a centra denní péče, jesle, denní stacionáře a zařízení pro péči o seniory, leasing nábytku, mobilní jesle, motely, péče o děti po ukončení vyučování, péče o předškoláky a malé děti v zařízeních denní péče, penziony, penziony, penziony pro zvířata, pořádání svatebních recepcí (místo konání), poradenské služby týkající se pekárenských technik, poradenské služby týkající se potravin, poradenské služby v oblasti kulinářského umění, poradenské služby v oblasti přípravy jídel, poradenské služby v oblasti hotelových zařízení, poradenství poskytované telefonními centry a horkými linkami v oblasti dočasného ubytování, poradenství pro vaření, poskytování dočasného ubytování v prázdninových domech, poskytování dočasného ubytování v prázdninových bytech, poskytování dočasného ubytování pro hosty, poskytování dočasného ubytování jako součást pobytových balíčků, poskytování dočasných odpočívadel pro cestující, poskytování dočasného ubytování v penzionech, poskytování informací o barových službách, poskytování informací o dočasném ubytování přes internet, poskytování informací o možnostech ubytování na cestách a rezervování ubytování pro turisty, poskytování informací o oboru barmanství, poskytování informací o službách dočasného ubytování, poskytování informací o službách dočasných jeslí, poskytování informací ve formě návodů na přípravu nápojů, poskytování informací vztahujících se k rezervování ubytování, poskytování informací vztahujících se k přípravě jídel a nápojů, poskytování informací vztahujících se k hotelům, poskytování informací

vztahujících se k barům, poskytování informací vztahujících se k ubytování přes internet, poskytování karavanových parků, poskytování kempinkových prostor, poskytování komunitních center pro společenská shromáždění a setkání, poskytování konferenčních místností, poskytování on-line informací vztahujících se k rezervacím ubytování na dovolenou, poskytování on-line informací týkajících rezervací hotelů, poskytování přechodného ubytování, poskytování prostor a zařízení na veletrhy (ubytování), poskytování prostor a zařízení na výstavy, poskytování prostor a zařízení na shromáždění a konference, poskytování prostor a zařízení na jednání správní rady, poskytování prostor k bydlení s asistencí (dočasné ubytování), poskytování prostor pro konference, výstavy a setkání, poskytování prostor pro pořádání akcí, dočasných kancelářských prostor a prostor pro jednání, poskytování prostor pro veletrhy a výstavy, poskytování prostorů pro výstavy v hotelech, poskytování prostorů pro bankety a společenské akce na zvláštní příležitosti, poskytování rezervace pokojů a hotelové rezervací služby, poskytování služeb hotelů a motelů, poskytování ubytování na schůze, poskytování ubytování v hotelech a motelech, poskytování zařízení pro akce a dočasných kancelářských jednacích prostor, prázdninové tábory [ubytování], předškolní péče, pronájem a půjčování nádobí, pronájem automatů na vodu, pronájem barového vybavení, pronájem dávkovačů horkých a chlazených nápojů, s výjimkou prodejních automatů, pronájem dočasného ubytování v prázdninových domech a bytech, pronájem dočasných kancelářských prostor, pronájem elektrických opěkačů topinek k použití v domácnosti, pronájem elektrických plotýnek, pronájem elektrických varných desek k použití v domácnosti, pronájem fontán na čokoládu, pronájem interiérového osvětlení, pronájem interiérových rohoží, pronájem interiérových stolů, pronájem interiérových židlí, pronájem jednacích místností, pronájem jídelních příborů, pronájem kancelářského nábytku, pronájem kávovarů, pronájem keramického nádobí, pronájem kobereců, pronájem kovových a nekovových přemístitelných budov, pronájem krytin na podlahy pro hotely, pronájem kuchyňského vybavení pro průmyslové účely, pronájem kuchyňského zařízení pro přípravu jídla pro okamžitou spotřebu, pronájem kuchyňských dřezů, pronájem kuchyňských dřezů pro domácí účely, pronájem kuchyňských dřezů ke komerčnímu použití, pronájem kuchyňských potřeb, pronájem kuchyňských pracovních desek, pronájem kuchyňských přístrojů, pronájem ložního prádla, pronájem markýz, pronájem matrací (futonů), pronájem mikrovlnných trub k použití v domácnosti, pronájem místností na společenské akce, pronájem místností pro výstavy, pronájem nábytku na konference, pronájem nábytku na prezentace, pronájem nábytku na výstavy, pronájem nábytku pro hotely, pronájem nápojového skla, pronájem nápojových fontán, pronájem neelektrických plotýnek na vaření, pronájem ohřívačů talířů, pronájem osvětlení na výzdobu soukromých obydlí, pronájem osvětlovacích přístrojů pro domácnost, pronájem osvětlovacích zařízení, pronájem osvětlovacího zařízení, pronájem pavilónů, pronájem plážových košů se střešou, pronájem podlahových krytin, pronájem pokojů k přechodnému ubytování, pronájem polštářů, pronájem prázdninových chatek, pronájem přechodného ubytování, pronájem přemístitelných modulárních budov, pronájem přenosných staveb, pronájem prošívaných dek, pronájem ručníků pro hotely, pronájem sporáků, pronájem rohoží, pronájem stanů, pronájem stolního prádla, pronájem strojů na výrobu cukrové vaty, pronájem tapisérií pro hotely, pronájem vybavení pro catering, pronájem záclon pro hotely, pronájem zařízení interiéru, pronájem zařízení na přípravu pražené kukuřice, pronájem zásobníků na pitnou vodu, pronájem zásobníků pitné vody, pronájem židlí a stolů, pronájem židlí, stolů, ubrusů, skleněného nádobí, pronajímání jednacích místností, pronajímání konferenčních místností, provozování kempů, provozování školky, půjčování nábytku, ubrusů a prostírání, půjčování nádobí, půjčování židlí, stolů, prostírání, nápojového skla, recepční služby v zařízeních pro dočasné ubytování [správa příchoďů a odchodů], respitní péče ve formě denní péče o dospělě, rezervace dočasného ubytování v podobě prázdninových domů, rezervace dočasného ubytování prostřednictvím internetu, rezervace hotelových pokojů pro turisty, rezervace hotelů, rezervace penzionů, rezervace pokojů, rezervace pokojů pro turisty, rezervace přechodného ubytování, rezervace turistického ubytování, rezervace ubytování pro turisty, poradenství týkající kuchařských receptů, konzultační služby v oblasti zajišťování potravin a nápojů, rezervací služby pro objednávku jídel, služby cestovních kanceláří pro rezervování restaurací; (44) thajská masáž, služby zdravotní péče, masáže, hlubkové masáže, sportovní masáže, masáže a terapeutické shiatsu masáže, tradiční japonské masáže, fyzioterapie, fyzická rehabilitace, aromaterapie, analýzy barvy (kosmetické služby), aplikace kosmetických výrobků na tělo, služby péče o hygienu a krásu, hygienická péče o lidské jedince, hygienická a kosmetická péče, holičské služby, estetické služby, elektrolyza pro kosmetické účely, dodávání vybavení vířivek, depilace voskem, barvení očních řas, barvení obočí, depilační procedury, pronájem

strojí a přístrojů pro použití v salonech krásy a holičstvih, pronájem sprch, pronájem prostorů nebo zařízení umýváren, pronájem mobilního zdravotního vybavení, pronájem hygienických zařízení, pronájem zásobníků na navíjecí ručníky, pronájem zdravotnických zařízení, pronájem vybavení k péči o osobní hygienu a krásu, masáže, masáže chodidel, elektroterapeutické služby v oblasti fyzioterapie, poradenství v oblasti stravování a výživy, kadeřnictví, salóny (kadeřnické -), kadeřnické služby, kadeřnické salony pro děti, kadeřnické salony pro ženy, kadeřnické salony pro muže, kosmetické konzultační služby, kosmetické poradenské služby, kosmetické služby týkající se líčení, kosmetické služby péče o obličej, kosmetické služby péče o tělo, poradenské služby týkající se kosmetické péče, služby kosmetické péče o pleť a tělo, služby kosmetické péče o tělo, obličej a vlasy, služby kosmetického salonu, zejména se zaměřením na řasy, masáže horkými kameny, informace týkající se masáží, zdravotní péče v oblasti terapeutických masáží, konzultační služby vztahující se k masáží, poskytování informací týkajících se tradičních japonských masáží, hygienická a kosmetická péče o člověka, péče o čistotu domácích zvířat, péče o čistotu a hygienu zvířat, péče o vzhled domácích zvířat, péče o vzhled zvířat, služby péče o vzhled a čistotu zvířat, služby péče o zdraví zvířat, veterinární služby, aromaterapie, chiropraktika, bylinkářství, akvakultura, alternativní medicína, analýza lidského séra za účelem lékařského ošetření, analýza lidských tkání za účelem lékařského ošetření, analýza RNA nebo DNA pro diagnózu a prognózu rakoviny, aplikace kosmetických výrobků na obličej, aranžování květin, aromaterapeutické služby, arteterapie (léčba výtvarným uměním), audiologické služby, audiologické testovací služby, ambulantní lékařská péče, behaviorální analýza k lékařským účelům, biorezonanční léčba a péče, charitativní služby, jmenovitě poskytování lékařských služeb osobám v nouzi, chemoterapeutické služby, chiropraktické služby pro zvířata, chiropraktické služby, chiropraktické služby pro děti, chirurgické diagnostické služby, chirurgie, chov koček, chov plnokrevných koní, chov prasat, chov psů, chov koní, chov skotu, chov zvířat, chovné stanice psů, čištění zubů, darování krve, dávkování farmaceutických přípravků, deratizace v zemědělství, dermatologické služby pro léčbu onemocnění kůže, diagnostika chorob, dietetické konzultační služby (lékařské), dietní a výživové poradenství, DNA vyšetření pro lékařské účely, dobročinné služby, jmenovitě poskytování lékařských služeb, dohled nad programy snižování hmotnosti, domy s pečovatelskou službou, eutanazie zraněných divokých zvířat, farmaceutické poradenské služby, farmaceutické služby, flebotomické služby, floristické služby, fumigace v zemědělství, genetické poradenství, genetické testování zvířat, genetické testy na zvířatech pro diagnostické nebo léčebné účely, genetické testy pro lékařské účely, gynekologické PAP testy, gynekologické služby, hlasová a řečová terapie, hodnocení kontroly hmotnosti, hodnocení osobnosti (služby v oblasti duševního zdraví), hodnocení zdravotního rizika, holistická psychoterapie, homeopatické klinické služby, hospice, hubení plevele, hubení plevele pro zemědělství, zahradnictví a lesnictví, hubení škůdců (pro zemědělství, zahradnictví a lesnictví), hydroterapeutické služby, hubení termitů v zemědělství, hubení škůdců v zemědělství, akvakultuře, zahradnictví a lesnictví, hubení škůdců pro zemědělství, zahradnictví a lesnictví a poskytování informací vztahujících se k nim, hygienická a kosmetická péče o zvířata, hypnotherapie, implantace vlasů, individuální a skupinové psychologické služby, individuální lékařské konzultační služby poskytované pacientům, informace týkající se dárcovství krve, informační služby se zaměřením na zdravotní péči, informační služby týkající se zemědělství, informační služby týkající se rostlinstva, informační služby v oblasti veterinárního farmaceutického průmyslu, informační služby vztahující se k používání chemikálií v zahradnictví, informační služby vztahující se k používání organických hnojiv v zahradnictví, informační služby vztahující se k používání hnojiv v zemědělství, informační služby vztahující se k používání hnojiv v zahradnictví, informační služby vztahující se k používání chemikálií v zemědělství, informační služby vztahující se k používání organických hnojiv v lesnictví, informační služby vztahující se k používání chemikálií v lesnictví, informační služby vztahující se k kontaktním čočkám, informační služby vztahující se k používání hnojiv v lesnictví, informační služby vztahující se k používání organických hnojiv v zemědělství, informační služby vztahující se k veterinářským farmaceutickým výrobkům, infrasauna [služby], injekční zavedení výplňových materiálů ke kosmetickým účelům, interpretace elektrokardiografických signálů, kadeřnické salony pro příslušníky armády, klinické služby kosmetické a plastické chirurgie, kliniky, kliniky nebo sanatoria (soukromé), kompilace informací vztahujících se k ptákům, koňské farmy, kontrola krevního tlaku, kontrola zamoření blechami v zemědělství, kontrola zamoření blechami (v zemědělství), konzultace vztahující se k biorytmům, konzultace vztahující se ke zdravotní péči, konzultační a informační služby týkající se biofarmaceutických výrobků,

konzultační a informační služby týkající se lékařských výrobků, konzultační a informační služby týkající se farmaceutických výrobků, konzultační služby ohledně líčení poskytované on-line nebo osobně, konzultační a poradenské služby týkající se zemědělství, zahradnictví a lesnictví, konzultační služby týkající se lékařské zdravotní péče, konzultační služby týkající se výživy, konzultační služby týkající se odstraňování tělesného ochlupení, konzultační služby v oboru líčení, konzultační služby vztahující se ke kosmetice, konzultační služby vztahující se k protetickým implantátům, konzultační služby vztahující se k ortopedickým implantátům, konzultační služby vztahující se k chování jednotlivce, konzultační služby vztahující se k hubnutí, kosmetická a plastická chirurgie, kosmetická analýza, kosmetická chirurgie, kosmetická elektrolyza, kosmetická elektrolyza k odstranění ochlupení, kosmetická laserová léčba pokožky, kosmetická laserové ošetření na podporu růstu vlasů, kosmetická péče, kosmetická péče o chodidla, kosmetická péče o tělo, kosmetická péče o zvířata, kosmetická péče pro lidi, kosmetická stomatologie, kosmetické laserové odstranění tetování, kosmetické laserové ošetření metličkových žilek, kosmetické laserové ošetření křečových žil, kosmetické laserové ošetření plísňe na nehtech u nohou, kosmetické laserové ošetření k odstranění nežádoucího ochlupení, kosmetické ošetření obličej, kosmetické ošetření vlasů, kosmetické ošetřování, kosmetické poradenství, koupání domácích mazlíčků, krajinářský zahradní design pro tři osoby, krevní banky, kryoterapeutické služby, květinová aranžmá (pronájem), krajinářské zahradní úpravy s květinovou výzdobou pro interiéry budov, laboratorní analytické služby týkající se ošetřování osob, laboratorní analytické služby týkající se ošetřování zvířat, laserová operace zraku, laserové odstraňování křečových žil, laserové odstraňování metličkových žilek, laserové odstraňování plísňe na nehtech u nohou, laserové odstraňování tetování, laserové omlazování pleti, laserové zpevňování pleti, lázeňské služby, lázeňské služby (léčebné), léčba alergií, léčba destičkou Gua Sha [scraping], léčba drogové závislosti, léčba kmenovými buňkami [služby], léčba neplodnosti, léčba pro odvykání kouření, léčba seškrabováním podél meridiánů [guasha], léčba toxikomanů, léčba týkající se kontroly hmotnosti, léčba vymknutých kloubů, výronů, zlomenin kostí nebo podobných problémů (judo-seifuku), léčení stromů, lékárenské služby (příprava léků na předpis), lékařská analýza, lékařská analýza pro diagnostikování a léčbu osob, lékařská péče a analýzy vztahující se k léčbě pacientů, lékařská péče o chodidla, lékařská pomoc, lékařská vyšetření, lékařské a zdravotnické služby týkající se DNA, genetiky a genetického testování, lékařské analýzy pro diagnostické a léčebné účely poskytované lékařskými laboratořemi, lékařské diagnostické služby [testování a analýzy], lékařské informace, lékařské informační služby poskytované prostřednictvím internetu, lékařské laboratorní služby pro analýzu vzorků odebraných pacientům, lékařské laboratorní služby pro analýzu krevních vzorků odebraných pacientům, lékařské lázeňské služby, lékařské poradenské služby, lékařské poradenství pro osoby se zdravotním postižením, lékařské poradenství týkající se ztráty sluchu, lékařské poradenství týkající se stresu, lékařské poradenství v oblasti těhotenství, lékařské poradenství zaměřené na výběr vhodných invalidních vozíků, židlí s nočníkem, zdvihacích zařízení pro tělesně postižené, chodítek a postelí, lékařské služby, lékařské služby, jmenovitě oplodnění in vitro, lékařské služby poskytované v domácím prostředí, lékařské služby pro diagnózu chorob lidského těla, lékařské služby pro léčení chorob lidského těla, lékařské služby týkající se odběru, úpravy a zpracování kostní dřevě, lékařské služby týkající se odběru, úpravy a zpracování kmenových buněk, lékařské služby týkající se odběru, úpravy a zpracování lidských buněk, lékařské služby týkající se odběru, úpravy a zpracování krve z pupeční šňůry, lékařské služby týkající se odběru, úpravy a zpracování lidské krve, lékařské služby v oblasti sportu, lékařské služby v oblasti péče o pokožku, lékařské služby v oblasti léčby chronické bolesti, lékařské služby v oboru diabetu, lékařské služby v oboru nefrologie, lékařské služby v oboru onkologie, lékařské služby vztahující se k léčbě rakoviny kůže, lékařské testovací služby týkající se diagnostikování a léčení nemocí, lékařské testování pro diagnostické nebo léčebné účely, lékařské testy, lékařské vyšetření osob, lékařské zobrazovací služby, lékařský screening zaměřený na srdce, lékařský telereporting [lékařské služby], lesnické služby, letecké a pozemní rozprašování hnojiv a jiných zemědělských chemických látek, letecké hnojení, letecké rozptylování zemědělských chemikálií, letecký výsev, likvidace parazitů pro zemědělství, zahradnictví a lesnictví, likvidace plevele, lidské tkáňové banky, letecké a povrchové rozprašování hnojiv a jiných chemických látek v zemědělství, liposukce, logopedické služby, logopedie, lov ryb z hlubokého moře, mamografické vyšetření, manikúra, manikúra a pedikúra, masáže koní, masáže psů, meditace (služby), melírování vlasů, měření zraku (optika), mobilní chiropraktické služby, monitorování pacientů, moxibusce, muzikoterapie pro fyzické, psychologické a poznávací účely, mytí vlasů šamponem, náhražky vlasů, nanášení

samoopalovacích přípravků na lidské tělo nástřikem, nanášení samoopalovacích přípravků nástřikem, naprapatie, nanášení samoopalovacích přípravků v opalovacích studiích, narovnávání vlasů, natáčeni očních řas, navazování vlasů, navrácení divokých zvířat do volné přírody a jejich ochrana, navrhování krajinných úprav, navrhování květinových aranžmá, návrhy zahrad a zahradní architektura, nemocnice, nemocniční služby pečovatelských domů, nemocniční služby pro domácí zvířata, ničení plevelu, obhospodařování vodních ploch (akvakultura), obnova lesa, oční optiky, odběr a skladování lidské krve, odběr zvířecího spermatu, odborné konzultační služby v oblasti veterinárních služeb, odborné poradenství pro zemědělství, odborné poradenství se zaměřením na zdraví, odborné poradenství spojené se zdravotní péčí, nutriční poradenství, odchov zvířat, odlehčovací služby v podobě ošetrovatelských služeb, odborné poradenství v oblasti výživy, odstraňování celulitidy, oftalmologické služby, on-line poradenské služby ohledně líčení, on-line poskytování lékařských záznamů s výjimkou zubního lékařství, ondulace vlasů, opalovací salony, oploďování in vitro, optické zobrazování pro lékařské diagnostické použití, optometrie, ortodontické služby, ošetrovatelská péče (domácí návštěvy), ošetrovatelské služby, osobní služby pro odstraňování ochlupení, osobní terapeutické služby pro odstraňování celulitidy, osobní terapeutické služby pro úpravu krevního oběhu, osobní terapeutické služby pro rozpouštění tuku, osobní terapeutické služby vztahující se k obnově růstu vlasů, osteopatie, ozdravná, paliativní péče, patologické služby týkající se léčby osob, patologie (služby), péče o nehty (služby), péče o ptáky, péče o rostliny v květináčích, péče o rostliny (zahradnické služby), péče o ryby, péče o seniory, péče o trávníky, péče o vlasy, péče o zdraví v podobě organizací pro zachování zdraví, péče o zahradu nebo květinové záhony, péče pro hospitalizované a ambulantní pacienty, pečovatelské domy, pediatrické ošetrovatelské služby, pedikúra, permanentní make-up (služby), pěstitelské poradenské služby vztahující se k zemědělství, pěstitelské poradenské služby vztahující se k zahradnictví, pěstování hroznů pro výrobu vína, pěstování plodin, pěstování rostlin, pěstování rostlin ve sklenicích, plánované rodičovství, plánování a dohled v oblasti snižování tělesné hmotnosti, plánování a kontrola diet, plánování (návrhy) zahrad, plánování programů snižování hmotnosti, plastická chirurgie, plemenářské služby ve vztahu ke zvířatům, podiatr, podkávání a údržba kopyt koní, pohotovostní lékařská pomoc, pokládání trávníku, pokládání umělých trávníků, pomoc jednotlivcům při odvykání kouření, poradenské a konzultační služby týkající se hubení plevelu, škůdců a obtížného hmyzu v zemědělství, zahradnictví a lesnictví, poradenské služby týkající se lékařských nástrojů, poradenské služby týkající se zdraví, poradenské služby týkající se vodních zahrad, poradenské služby týkající se diet, poradenské služby týkající se chirurgických nástrojů, poradenské služby týkající se úbytku váhy, poradenské služby v oblasti zahradnictví, poradenské služby v oblasti péče o domácí zvířata, poradenské služby v oblasti péče o pleť, poradenské služby v oblasti stomatologických nástrojů, poradenské služby v oblasti péče o ryby, poradenské služby týkající se regulace hmotnosti, poradenské služby v oblasti degenerativních onemocnění, poradenské služby v oblasti navrhování trávníku, poradenské služby v oblasti projektování zahrad, poradenské služby v oblasti farmaceutických přípravků, poradenské služby v oblasti léčby degenerativních nemocí, poradenské služby v oblasti lékařských služeb, poradenské služby vztahující se k chirurgii, poradenské služby vztahující se k pokládání trávníků, poradenské služby vztahující se k výběru trávníků, poradenské služby vztahující se k lékařským přístrojům a nástrojům, poradenské služby vztahující se k péči o vlasy, poradenství a konzultace týkající se používání zemědělských a zahradnických hnojiv, poradenství a konzultace v oblasti životního stylu pro lékařské účely, poradenství a konzultace týkající se používání hnojiv v zemědělství, zahradnictví a lesnictví, poradenství poskytované prostřednictvím internetu v oboru péče o tělo a krásu, poradenství pro zahrádkářství, poradenství týkající se imunologie, poradenství týkající se integrální psychologie, poradenství týkající se navrhování krajinných úprav, poradenství týkající se osobní péče o seniory (zdraví), poradenství týkající se potřeby léčby seniorů, poradenství týkající se pracovní terapie, poradenství týkající se používání hnojiv v zemědělství, zahradnictví a lesnictví, poradenství týkající se pěstování rostlin, poradenství týkající se stomatologie, poradenství týkající se sázení stromů, poradenství týkající se testování sluchu, poradenství v oblasti diety a výživy, poradenství v oblasti kojení, poradenství v oblasti lékařské pomoci poskytované lékaři a jiným specializovaným lékařským personálem, poradenství v oblasti léků, poradenství v oblasti péče o ptáky, poradenství v oblasti porodu, poradenství v oblasti veřejného zdraví, poradenství v oblasti výživy, poradenství v oblasti zahradnictví, poradenství v oblasti zemědělství, poradenství v oboru péče o tělo a krásu, poradenství v oboru vinohradnictví, poradenství v oboru zemědělství, zahradnictví a lesnictví, poradenství ve vztahu k používání nechemického ošetřování pro

udržitelné zemědělství a zahradnictví, poradenství vztahující se k výživě zvířat, poradenství vztahující se k psychologické úlevě při zdravotních potížích, poradenství vztahující se k zemědělství, poradenství vztahující se k chovu zvířat, poradenství vztahující se k péči o zvířata, poradenství vztahující se k psychologické léčbě zdravotních potíží, porodnické služby, poskytování cvičebních prostor a zařízení k léčebným rehabilitačním účelům, poskytování farmaceutických informací, poskytování hygienických zařízení, poskytování informací k určování rostlin a květin pro zahradnické účely, poskytování informací o kojení, poskytování informací o kráse, poskytování informací o ptactvu, poskytování informací o potravinových doplncích a výživě, poskytování informací o pronájmu lékařských strojů a zařízení, poskytování informací o tureckých lázních, poskytování informací o veřejných lázních, poskytování informací o zdraví, poskytování informací o zdravotní péči po telefonu, poskytování informací o zahradničení, poskytování informací o zdravotní péči prostřednictvím globální počítačové sítě, poskytování informací o zemědělských, zahradnických a lesnických službách, poskytování informací pro pacienty v oblasti podávání léků, poskytování informací týkajících se očkování pro zahraniční cesty, poskytování informací týkajících se pronájmu zemědělského vybavení, poskytování informací týkajících se chovu zvířat, poskytování informací týkajících se přípravy a výdeje léků, poskytování informací týkajících se ošetrovatelských služeb, poskytování informací týkajících se léčby kardiovaskulárních a cerebrovaskulárních onemocnění prostřednictvím internetu, poskytování informací týkajících se léčby vykloubených kloubů, vymknutí nebo zlomenin kostí, poskytování informací týkajících se chiropraxe, poskytování informací týkajících se pronájmu rostlin v květináčích, poskytování informací týkajících se lékařského vyšetření, poskytování informací týkajících se používání hnojiv, poskytování informací týkajících se rozprašování hnojiv, poskytování informací týkajících se pronájmu sekaček na trávu, poskytování informací týkajících se hubení škůdců pro zemědělství, zahradnictví nebo lesnictví, poskytování informací týkajících se hubení plevelu, poskytování informací týkajících se moxibusce, poskytování informací týkajících se výsadby zahradních stromů, poskytování informací týkajících se služeb salonů krásy, poskytování informací týkajících se diabetu prostřednictvím internetu, poskytování informací týkající se akupunktury, poskytování informací týkajících se dietního a výživového poradenství, poskytování informací týkajících se dietních a výživových doplňků, poskytování informací v oboru psychologie, poskytování informací týkajících se veterinárních služeb, poskytování informací v oblasti výživy, poskytování informací v oboru úpravy vlasů, poskytování informací v oblasti výživy týkajících se nápojů pro účely snižování tělesné hmotnosti pod lékařským dohledem, poskytování informací v oblasti výživy týkající se stravy pro účely snižování tělesné hmotnosti pod lékařským dohledem, poskytování informací vztahujících se ke změně chování, poskytování informací vztahujících se k zubnímu lékařství, poskytování laserové terapie za účelem léčby zdravotních potíží, poskytování léčebných služeb o oblasti odvykání kouření, poskytování informací vztahujících se k lékařským službám, poskytování lékařské podpory při monitorování pacientů, kteří se podrobují léčbě, poskytování lékařského ošetření, poskytování lékařského poradenství v oboru geriatric, poskytování lékařského poradenství v oblasti snižování tělesné hmotnosti, poskytování lékařského poradenství v oboru dermatologie, poskytování lékařských informací týkajících se jedů, poskytování lékařských informací ve zdravotnictví, poskytování lékařských informací v oblasti snižování tělesné hmotnosti, poskytování lékařských informací z oboru geriatric, poskytování lékařských služeb, poskytování lékařských zařízení, poskytování mobilních toalet na akce, poskytování on-line informací o zemědělských, zahradnických a lesnických službách, poskytování on-line informací týkajících se prevence kardiovaskulárních onemocnění a mrtvice, poskytování online informací vztahujících se k onkologii, poskytování pokusných pozemků pro testování plodin použitím chemikálií, poskytování pokusných pozemků pro testování plodin, poskytování programů na snížení hmotnosti, poskytování respitní péče, poskytování služeb sauny, poskytování služeb týkajících se zdravotní péče v domácím prostředí, poskytování tureckých lázní, poskytování veterinárních informací, poskytování výživových informací o jídle, poskytování zařízení pro duševní rehabilitaci, poskytování zařízení pro tělesnou rehabilitaci, poskytování zařízení s termálními prameny, poskytování zařízení solární, poskytování zdravotních informací, poskytování zpráv a informací z oboru lékařství, postřik přípravky na ochranu úrody pro zemědělským účelům, postřiky insekticidy pro zahradnictví, postřiky insekticidy pro lesnictví, poskytování zpráv o lékařském vyšetření osob, postřiky insekticidy pro zemědělské, zahradnické a lesnické účely, postřiky insekticidy v zemědělství, povrchové hnojení, pracovní terapie a rehabilitace, příprava a výdej léků, příprava lékařských předpisů v lékárnách, příprava psychologických profilů pro léčebné účely,

příprava psychologických profilů, příprava psychologických zpráv, příprava zpráv vztahujících se k záležitostem v oblasti zdravotní péče, příprava zpráv vztahujících se k lékařským záležitostem, příprava receptů lékárníky, přizpůsobování naslouchacích pomůcek, přizpůsobování ortéz, přizpůsobování protetických pomůcek, přizpůsobování protéz, přizpůsobování umělých končetin, protetických zařízení a protéz, prodlužování řas, pronájem chirurgických nástrojů, pronájem chirurgických robotů, pronájem dobytka, pronájem hygienických zařízení, pronájem interiérových rostlin, pronájem květin, pronájem lékařského vybavení a vybavení pro zdravotní péči, pronájem lékařských nástrojů, pronájem lékařských přístrojů a zařízení, pronájem lékařských rentgenových přístrojů, pronájem lůžek speciálně vyrobených pro léčebné účely, pronájem nemocničních zařízení, pronájem přenosných záchodů, pronájem přístrojů a zařízení z lékařsko-technologické oblasti, pronájem přístrojů na úpravu účesu, pronájem rostlin, pronájem rostlin v květináčích, pronájem sekaček na trávu, pronájem stomatologických nástrojů, pronájem ultrazvukových diagnostických zařízení, pronájem včelích úlů, pronájem veterinárních nástrojů, pronájem vybavení k péči o osobní hygienu a krásu, pronájem zahradnického náčiní, pronájem zařízení k léčebným účelům, pronájem zařízení k ořezávání stromů, pronájem zařízení k péči o lidské zdraví, pronájem zařízení k zastřihávání trávníků, pronájem zařízení pro péči o pleť, pronájem zařízení pro zemědělství, vodohospodářství, zahradnictví a lesnictví, pronájem zdravotnického vybavení, pronájem zemědělského vybavení, pronájem zemědělských nástrojů a zařízení, pronájem zemědělských postřikovacích strojů, pronájem zvířat a rostlin, pronájem zvířat pro zahradnické účely, provádění lékařských vyšetření, provádění prohlídek kvůli rizikovým faktorům výskytu kardiovaskulárních chorob, provádění psychologických posudků a vyšetření, provádění studií spánku pro účely lékařské diagnostiky nebo léčby, provádění tetování, provozování lázeňských domů, provozování veřejných lázní pro zdravotní účely, průzkumy v oblasti hodnocení zdravotního rizika, psychiatrické konzultace, psychiatrické testování, psychiatrické služby, psycholog (služby -), psychologická léčba, psychologická péče, psychologická testování pro léčebné účely, psychologická vyšetření, psychologické konzultace, psychologické poradenské služby v oboru sportu, psychologické poradenství pracovníkům, psychologické testování, psychometrická testování pro léčebné účely, psychoterapeutická činnost, psychoterapie pro kojence, rady ohledně alergií, reflexologie, rehabilitace drogově závislých pacientů, rehabilitace pacientů závislých alkoholu, rehabilitace pacientů závislých na narkotikách, rehabilitace pacientů zneužívajících omamné látky, rehabilitace závislých, rentgenová vyšetření pro lékařské účely, rentgenové služby, rentgenové zobrazování pro lékařské účely, řešení případů zraněných divokých zvířat, rezidenční lékařské poradenství, rezidenční služby lékařského ošetření, řízení zdravotní péče, rostlinné školky, rozprašování hnojiv, rozptylování zemědělských chemikálií, rozptylování zahradnických chemikálií, salony krásy, salony péče o nehty, salony péče o pleť, sanatoria, sauny, sázení stromů za účelem uhlíkové kompenzace, screening cévního systému, screening k odhalení cukrovky, screening k odhalení konzumace drog, screening k odhalení přítomnosti drog, pro léčebné účely, screening ke zjištění přítomnosti drog, alkoholu a vyšetření DNA pro lékařské účely, screening ke zjištění rakoviny plic, screening ke zjištění žloutenky, screening na přítomnost drog před přijetím uchazeče do zaměstnání, screening na zjištění rakoviny, screening na zjištění rakoviny prostaty, screening rakoviny děložního čípku, screening rakoviny prsu, screening rakoviny tlustého střeva, screening zraku, sečení trávníků, screening osteoporózy, sestavování lékařských zpráv, sklizeň plodin pro druhé, služby autogenní terapie, služby akupunktury, služby banky buněčných kultur pro lékařské transplantace, služby chelátové terapie, služby barvení řas, služby chovu dobytka, služby chovu drůbeže, služby dávkování krmiva pro zvířata, služby hudební terapie, služby hydroponického pěstování, služby inventarizace divoké zvěře, služby kadeřnictví a salónu krásy, služby kolonoskopického screeningu, služby léčby pomocí mikrojechel, služby léčby závislosti pro závislé, služby kyslíkového baru, služby lékařské analýzy pro diagnózu a prognózu rakoviny, služby lékařské analýzy pro diagnostikování rakoviny, služby lékařské analýzy týkající se léčby osob poskytované lékařskou laboratoří, služby lékařské analýzy týkající se léčby pacientů, služby lékařské analýzy týkající se léčby osob, služby lékařské péče, služby lékařské péče poskytované lázněmi, služby lékařské péče poskytované zdravotnickými zařízeními a nemocnicemi, služby lékařského vyšetření, jmenovitě hodnocení fyzické kondice, služby lékařského vyšetření, služby lékařských hodnocení pro pacienty, kteří dostávají rehabilitaci, s cílem vést léčbu a vyhodnotit účinnost, služby lékařských posudků, služby lékařských prohlídek týkající se kardiovaskulárních chorob, služby lesních školkařů, služby lymfodrenáže, služby manikúry poskytované do domu, služby mikrodermabraze, služby mikropigmentace, služby mobilní zubní péče,

služby mobilních zdravotnických středisek, služby oční banky, služby oční optiky, služby odstraňování ochlupení laserem, služby opalovacích salónů a solárií, služby opalování pokožky lidí ke kosmetickým účelům, služby oplodnění in vitro, služby oplodňování in vitro pro zvířata, služby optiků, služby ošetření celulitidy, služby ozdravoven (léčebných), služby péče o duševní zdraví, služby péče o krásu poskytované lázněmi, služby péče o vlasy, služby plemenitby dobytka, služby podkováře, služby poporodní péče o ženy, služby porodní asistentky, služby poskytované dietetikem, služby poskytované zdravotnickým personálem, služby poskytování saun, služby posuzování zdravotního stavu, služby pracovní terapie, služby pro léčbu nespavosti, služby pro léčbu závislosti, služby pro přípravu lékařských hlášení, služby pro zemědělství, služby psychologa, služby psychologické diagnostiky, služby psychologických posudků, služby psychologických posudků a vyšetření, služby psychoterapeuta, služby pupečnickové krevní banky, služby rentgenových techniků, služby respitní péče v podobě domácí ošetrovatelské péče, služby akvakultury, zahradnické a lesnické služby, střihání zvířat, služby salonů krásy pro domácí zvířata, služby salonů krásy pro domácí mazlíčky, služby salónů krásy pro kočky, služby salonů krásy pro psy, služby v oblasti péče o domácí mazlíčky, služby v oblasti péče o vzhled psů, střihání psů, služby zubního lékařství.

(730) **Ketom s.r.o.**, Kruhová 239/5, Ústí nad Labem, Vaňov, 40001, CZ

(210) **O-570887**

(220) 26.03.2021

(320) 26.03.2021

(511) 35, 41, 44, 45

(540)



(510) (35) merchandising, pořádání obchodních prezentací, v rámci kterých se prezentují i obchodní vztahy a doporučení u příležitosti vytváření obchodních sítí, pořádání obchodních setkání za účelem vytváření sítí, obchodní služby týkající se rozvoje podnikání, konzultace v oblasti podnikání, reklama a marketing, marketing vztahů; (41) vedení on-line kurzů a přednášek, vedení on-line kurzů zaměřených na stravování, zdraví, detoxikaci a výživu, organizování a vedení přednášek, seminářů, workshopů, pobytové školicí a vzdělávací kurzy, poskytování audio a vizuálních médií prostřednictvím globální komunikační sítě, poskytování on-line textových, video, audio a multimediálních výukových programů, psaní on-line deníků, psaní textů a publikování textů (s výjimkou reklamních textů), výroba vzdělávacích audio a video nahrávek, elektronická publikace knih a periodik on-line, publikování audioknih, produkce audiovizuálních vzdělávacích prezentací, psaní blogu, výuka prostřednictvím vysílání; (44) poradenství v oblasti stravování a výživy, odborná péče v oblasti relaxační terapie, služby v oblasti alternativní a čínské medicíny, poradenství v oblasti zdravého životního stylu (zdravá výživa, veganská a raw výživa), poradenství v oblasti detoxikačních programů, základy psychohygieny (psychoterapeutické služby); (45) služby navazování sociálních kontaktů na internetu.

(591) Barevná

(730) **Svobodová Lenka Mgr.**, T. G. Masaryka 153, Týniště nad Orlicí, 51721, CZ

(740) zaeRkováno s.r.o., Vršovická 478/51, Praha 10, Vršovice, 10100

(210) **O-570889**

(220) 27.03.2021

(320) 27.03.2021

(511) 37, 41, 42

(540)

STATIK-PRO

(510) (37) instalace vnitřního vybavení a zařízení do nemovitostí, budov a objektů, opravy a údržba staveb, budov a nemovitostí, pronájem nástrojů, strojů, zařízení a vybavení pro stavebnictví, demolice, úklid a údržbu, stavebnictví a demolice staveb; (41) služby v oblasti vzdělávání, zábavy a

sportu; (42) návrhářství, služby testování, služby ověřování a služby kontroly kvality, vědecké a technologické služby.

(730) **Bilý André Ing.**, č. p. 294, Nové Dvory, 28531, CZ

(210) **O-570979**

(220) 31.03.2021

(320) 31.03.2021

(511) 14, 25, 26

(540)



(510) (14) přívěšky na klíče (drobné předměty nebo ozdoby), klíčenky (dělené kroužky s ozdobou nebo jako přívěsek); (25) pokrývky hlavy, barety, baseballové čepice, bekovky, čádky, čapky, čelenky na uši (oděvy), čelenky (oděvy), čelenky proti pocení, čepce, čepce (kloboučnické zboží), čepce (klobouky), čepce s podbradníkem, čepice, části oděvů, obuvi a pokrývek hlavy, čepice se štítkem; (26) ozdoby do vlasů, natáčky na vlasy, potřeby na stažení a upevnění vlasů a umělé vlasy, čelenky do vlasů, elastické mašle do vlasů, gumičky na culíky a stuhy do vlasů, gumičky na vlasy, přívěšky jiné než bižuterní, klíčové kroužky nebo řetízky, ozdobné přívěšky k mobilním telefonům, ozdobné přívěšky na brýle, přívěšky (nikoli klenoty nebo přívěšky na klíče, prstýnky nebo řetízky), přívěšky, s výjimkou šperků a přívěsků na klíče.

(591) Barevná

(730) **Nováková Monika Bc.**, 126, Studeněves, 27379, CZ

Nováková Veronika Bc., 126, Studeněves, 27379, CZ

(740) Bc. Monika Nováková, 126, Studeněves, 27379

(210) **O-571088**

(220) 07.04.2021

(320) 07.04.2021

(511) 1, 7, 19, 37, 40

(540)

DEKMIX

(510) (1) pojiva do betonu, chemické směsi pro stavebnictví; (7) míchací stroje pro namixování cementových směsí a betonu; (19) nekovové stavební materiály pro přípravu betonu a zpracování materiálů z písku a kamenů, beton jako stavební materiál, žáruvzdorný beton, tekutý beton, hotový beton; (37) čerpání betonu a betonových směsí; (40) namíchání betonu zákazníkově jako stavebního materiálu v přesném předem domluveném množství pomocí speciálních strojů k tomu určených, zakázková výroba betonu, zpracování cementových směsí a dalších příměsí a přísad pomocí speciálních strojů, zpracování betonu, konkrétně betonových směsí, namíchání betonové směsi zákazníkově na počkání.

(730) **DEK a.s.**, Tiskařská 257/10, Praha 10, Malešice, 10800, CZ

(210) **O-571092**

(220) 07.04.2021

(320) 07.04.2021

(511) 35, 37, 40

(540)

Wrapcar Design

(510) (35) reklamní, marketingové a propagační služby, tvorba reklamních log a propagačních materiálů, prodej oděvů opatřených reklamou a designovými prvky, prodej reklamních předmětů; (37) servis vozidel, karosářské práce, tuning, opravy a úpravy vozidel, jejich interiérů i exteriérů, čištění interiérů vozidel, čištění exteriérů vozidel; (40) aplikace designových či reklamních fólií na vozidla, aplikace firemních barev, logotypů a reklamy na vozidla a jiné předměty, tónování výkladních skříní, oken a jejich polep logotypy a reklamou, aplikace reklamy a designových prvků na oděvy, zpracování designových fólií a jejich aplikace na vozidla a jiné předměty, tónování skel vozidel a jiných skleněných předmětů, úprava oděvů, aplikace potisků a nášivek na oděvy.

(730) **Jaroš Daniel**, Jabloňová 1508/20, Opava, Kylešovice, 74706, CZ

(740) **HULVA & PARTNERS s.r.o.**, advokátní kancelář, JUDr. Tomáš Hulva MBA, LL.M., náměstí Republiky 2/1, Opava, Předměstí, 74601

(210) **O-571125**

(220) 08.04.2021

(320) 30.03.2021

(511) 7

(540)

GN

(510) (7) termoformovací stroje pro balicí zařízení.

(730) **G.N. Plastics Company Limited**, Old Trunk #3 345, Chester, Nova Scotia, B0J1J0, CA

(740) Langrova, s.r.o., Skrětova 1011/48, Plzeň, Jižní Předměstí, 30100

(210) **O-571261**

(220) 13.04.2021

(320) 13.04.2021

(511) 6, 17, 19, 20, 22, 24, 35, 37, 38, 42

(540)



(510) (6) kovové stavební a konstrukční materiály a prvky, přemístitelné konstrukce a kovové stavby, kovové dveře, vrata, okna a okenní kryty, kovové železářské zboží, kovové nezpracované a polozpracované materiály bez určení účelu, kovové zámečnické potřeby, drobné kovové železářské zboží; (17) izolační a bariérové výrobky a materiály; (19) nekovové stavební a konstrukční materiály a prvky, nekovové konstrukce a přenosné stavební prvky, nekovové dveře, vrata, okna a okenní kryty; (20) vnitřní žaluzie a rolety a příslušenství k záclonám a vnitřním žaluziím a roletám, dveřní kliky z plastu, dveřní kliky ze dřeva, dveřní panty nekovové, dveřní závěsy nekovové, kování pro dveře, brány a okna nekovové, nekovové panty; (22) výrobky z textilií a textilních vláken; (24) textilní výrobky a náhradní součásti pro textilní výrobky; (35) reklamní, marketingové a propagační služby, pomoc v obchodní a podnikatelské činnosti, management a administrativní služby, služby obchodního zprostředkování a poradenství v oboru prodeje výrobků a poskytování služeb; (37) stavebnictví a demolice staveb, pronájem nástrojů, strojů, zařízení a vybavení pro stavebnictví, demolice, úklid a údržbu, informace vztahující se k opravám, instalace a montáž alarmů, poplašných zařízení, zámků a zabezpečovacích zařízení, jejich údržba a opravy, instalace a opravy elektrospotřebičů, instalace oken a dveří, instalace elektrických zařízení, instalace mříží, instalace obkladů fasád, instalace pasivní protipožární ochrany, instalace průmyslové protipožární ochrany, instalace sítěných oken, instalace systémů elektrického osvětlení a energetických systémů, instalace systémů na odvod dešťové vody, instalace těsnění proti průvanu u posuvných oken, instalace vnitřních dělicích příček, instalace vyrobených stavebních prvků, instalace zabezpečovacího a bezpečnostního vybavení, instalace zařízení a vybavení pro bytové prostory, instalace zařízení na ochranu proti slunci, instalatérské služby, údržba a opravy v této oblasti, izolační práce, klempířské a sklenářské služby, malířské a lakýrnícké práce, montáž bran, montáž dveří a oken, montáž dveřních kování, montáž stavebních konstrukcí, oprava střech, oprava zařízení na ochranu proti slunci, opravy a údržba elektrických zařízení, opravy a údržba elektrických spotřebičů, opravy zárubní, pokládání dlaždic, cihel nebo panelů, poradenství při renovaci nemovitostí; (38) telekomunikační služby; (42) služby v oblasti informačních technologií.

(730) **Jakub Šenk**, Hvozdecká 998/23, Brno, Žebětín, 64100, CZ

(740) **Mgr. František Hynek**, advokát, Mgr. František Hynek, Tábor 2333/8, Brno, Žabovřesky, 61600

(210) **O-571268**
(220) 13.04.2021
(320) 13.04.2021
(511) 35, 39, 43
(540)



(510) (35) maloobchodní a velkoobchodní služby v oblasti potravin a smíšeného zboží, maloobchodní prodej potravin, maloobchodní prodej alkoholických a nealkoholických nápojů, shromažďování různého zboží (s výjimkou přepravy tohoto zboží) ve prospěch ostatních tak, aby si zákazníci mohli toto zboží pohodlně prohlédnout a nakoupit v maloobchodě, ve velkoobchodě, v mini-marketu, shromažďování různého zboží (s výjimkou přepravy tohoto zboží) ve prospěch ostatních tak, aby si zákazníci mohli pohodlně prohlédnout a nakoupit jídlo a pití a ostatní výrobky pro lidskou spotřebu nebo pro výrobu zboží pro lidskou spotřebu, výrobky určené pro zdraví a krásu, výrobky určené pro opravy a údržbu, výrobky pro osobní péči, výrobky pro čisticí účely, výrobky pro domácí použití, výrobky pro zahradnické použití, výrobky pro péči o domácí zvířata, výrobky pro kanceláře, výrobky pro čisticí nebo ochranné účely, domácí potřeby, potřeby pro kuchyně, kancelářské potřeby, výrobky pro chytání, reprodukování nebo manipulování obrazu nebo zvuku, umožňující zákazníkům pohodlně si prohlížet a nakupovat toto zboží v maloobchodě, ve velkoobchodě, v mini-marketu, shromažďování různého zboží (s výjimkou přepravy tohoto zboží) ve prospěch ostatních tak, aby si zákazníci mohli pohodlně prohlédnout a nakoupit domácí elektrospotřebiče, spotřební elektronické vybavení, dárky, dárkové sety, suvenýry, nové druhy zboží, sběratelské zboží, školní potřeby v maloobchodě, ve velkoobchodě v mini-marketu, reklama, propagační služby, šíření reklamy a propagačních materiálů, předvádění zboží, přímá propagace poštou, průzkum trhu, marketing, distribuce vzorků, organizace a řízení propagačních a stimulujících schémat, pomoc při řízení obchodní činnosti, administrativní zpracovávání nákupních objednávek, analýzy nákladů, dodavatelské služby pro třetí osoby (nákup výrobků výše uvedených a služeb pro jiné podniky), služby pro maloobchod nebo velkoobchod s farmaceutickými, veterinárními a sanitárními přípravky a zdravotnickým materiálem; (39) automobilová doprava, balení zboží, doprava a skladování zboží, kamionová doprava, služby dopravce, doručování zboží, dovoz zboží, pronájem chladicích zařízení, informace o dopravě a skladování; (43) automaty (rychlé občerstvení), bistra (služby), bufetové služby, bufety rychlého občerstvení, gastronomické služby, gril - restaurace, jídelny, kavárny, podávání alkoholických nápojů, podávání jídel a nápojů, podávání stravování a nápojů v restauracích a barech, pohostinství (služby), poskytování jídla a nápojů, poskytování jídla a nápojů prostřednictvím mobilního nákladního auta, poskytování jídel a nápojů v restauracích, příprava jídel pro okamžitou spotřebu, restaurace rychlého občerstvení, restaurace s odnosem jídel s sebou, restaurační a barové služby, restaurační služby v oblasti rychlého občerstvení, salátové bary, samoobslužné jídelny, samoobslužné restaurace, služby mobilních restaurací, služby poskytující jídlo a nápoje s možností odnosu, služby provozoven nabízejících rychlé občerstvení s odnosem s sebou, služby týkající se přípravy jídel a nápojů, služby v oblasti pohostinství, snack-bary, tapas bary, turistické restaurace, zásobování (catering), zajišťování hromadného stravování (catering).

(591) Barevná
(730) **Horák Petr**, Milotická 458/16, Praha 5, Zličín, 15521, CZ
(740) VOLF a partneři s.r.o., advokátní kancelář, Mgr. Karel Volf, advokát, Jindřicha Plachty 3163/28, Praha 5, Smíchov, 15000

(210) **O-571302**
(220) 14.04.2021
(320) 14.04.2021
(511) 11, 35, 41
(540)

On/Off by Samsung

(510) (11) vybavení k vaření, ohřívání, chlazení a uchovávání potravin a nápojů; (35) pomoc v obchodní a podnikatelské činnosti, management a administrativní služby, reklamní, marketingové a propagační služby,

reklama, marketing a propagační služby; (41) výchova, vzdělávání, zábava a sportovní činnost, služby v oblasti vzdělávání, zábavy a sportu.

(730) **Seesame, s.r.o.**, Mlynské nivy 48, Bratislava - mestská časť Ružinov, SK
(740) AKFU LEGAL s. r. o., Havlíčkova 11A, Bratislava - mestská časť Staré Mesto, 81104

(210) **O-571303**
(220) 14.04.2021
(320) 14.04.2021
(511) 11, 35, 41
(540)

Fresh & tasty by Samsung

(510) (11) vybavení k vaření, ohřívání, chlazení a uchovávání potravin a nápojů; (35) pomoc v obchodní a podnikatelské činnosti, management a administrativní služby, reklamní, marketingové a propagační služby, obchodní služby a informace pro spotřebitele, reklama, marketing a propagační služby; (41) služby v oblasti vzdělávání, zábavy a sportu, výchova, vzdělávání, zábava a sportovní činnost.

(730) **Seesame, s.r.o.**, Mlynské nivy 48, Bratislava - mestská časť Ružinov, SK
(740) AKFU LEGAL s. r. o., Havlíčkova 11A, Bratislava - mestská časť Staré Mesto, 81104

(210) **O-571360**
(220) 16.04.2021
(320) 16.04.2021
(511) 35, 41, 45
(540)



(510) (35) inzerce, organizování a zajišťování obchodních předváděcích akcí výrobků a služeb, obchodní nebo podnikatelské informace, pomoc, poradenství a poskytování konzultací v obchodní činnosti, vytváření obchodních a obchodně-informačních sítí, reklamní a propagační činnost, marketing, zprostředkování reklamní činnosti, organizování komerčních a reklamních výstav, maloobchodní a velkoobchodní služby, zprostředkování interaktivního obchodu pomocí globálních komunikačních sítí (internet), provozování elektronického obchodu prostřednictvím internetu (e-shop), a to pro služby uvedené ve třídě 41: výchova, vzdělávání, školení a vzdělávání, pořádání a realizace workshopů (vzdělávání), služby v oblasti vzdělávání, pořádání vzdělávacích soutěží, organizování výukových činností, organizování vzdělávacích programů pro mládež, organizování vzdělávacích akcí, organizace, pořádání a vedení seminářů, přednášek a kurzů pro dospělé i pro děti zaměřených na práci s dětmi v rodičovském konfliktu, poradenství rodičům při řešení výchovných nebo jiných problémů souvisejících s péčí o děti, poradenství rodičům v rodičovském konfliktu a pro služby uvedené ve třídě 45: sociální poradenství, sociálně právní poradenství, právní poradenství o sociálně právní ochraně dětí; (41) výchova, vzdělávání, školení a vzdělávání, pořádání a realizace workshopů (vzdělávání), služby v oblasti vzdělávání, pořádání vzdělávacích soutěží, organizování výukových činností, organizování vzdělávacích programů pro mládež, organizování vzdělávacích akcí, organizace, pořádání a vedení seminářů, přednášek a kurzů pro dospělé i pro děti zaměřených na práci s dětmi v rodičovském konfliktu, poradenství rodičům při řešení výchovných nebo jiných problémů souvisejících s péčí o děti, poradenství rodičům v rodičovském konfliktu; (45) sociální poradenství, sociálně právní poradenství, právní poradenství o sociálně právní ochraně dětí.

(591) Barevná

(730) SPONDEA, z.ú., Sýpka 1351/25, Brno, Černá Pole, 61300, CZ
(740) JUDr. Bc. Stanislav Bruncko Ph.D., Videňská 849/15, Brno, Štýřice, 63900

(210) O-571528
(220) 22.04.2021
(320) 22.04.2021
(511) 9, 38, 41, 42
(540)



(510) (9) nahraný obsah (počítačové programy, data a informace), stahovatelný software interaktivní zábavy na hraní videoher, stahovatelný software interaktivní zábavy na hraní počítačových her, počítačový software ke stažení pro ověření totožnosti a věku, počítačový software ke stažení pro použití při získávání a ověřování informací; (38) vysílání kabelové televize, přenos podcastů, vysílání videa, služby přenosu videa na vyžádání, služby webového vysílání nebo televizní vysílání; (41) poskytování online informací v oblasti zábavy týkající se počítačových her, poskytování online počítačových her, poskytování online informací vztahujících se k počítačovým hrám a počítačovým vylepšením her, zábava, zábavní služby, jmenovitě poskytování online videoher, poskytování dočasně používaných elektronických her bez možnosti stažení, poskytování informací prostřednictvím webových stránek s hrami a hlavolamy, žádná z výše uvedených služeb není ve vztahu k vysílání programů prostřednictvím globální počítačové sítě, poskytování zábavy prostřednictvím podcastů; (42) poskytování služeb v oblasti ověřování uživatelů prostřednictvím technologií s jediným přihlášením k on-line softwarovým aplikacím, poskytování služeb v oblasti ověřování uživatelů s využitím hardwarových a softwarových biometrických technologií v elektronickém obchodu, služby ověřování, kódování, dekodování a ověřování informací, zpráv a dat, software jako služba (SAAS) zahrnující software pro elektronické ověřování identifikace uživatelů, včetně ověření věku, služby ověřování a ověřování totožnosti a věku, jmenovitě poskytování služeb ověřování uživatelů pomocí digitální technologie pro usnadnění zabezpečeného a ověřeného přístupu uživatelů na webové stránky, které nabízejí služby a produkty s věkovým omezením, poskytování autentizace osobních informací, jmenovitě služby ověřování dat, žádná z výše uvedených služeb není ve vztahu k vysílání programů prostřednictvím globální počítačové sítě, hosting podcastů.

(591) Barevná
(730) ID.Net Limited, 37 Queen's Road Central, Yu To Sang Building Room 403, Hongkong, HK
(740) Petra Walderová, advokátní kancelář, Mgr. Petra Walderová, advokátka, Krakovská 1366/25, Praha 1, Nové Město, 11000

(210) O-571605
(220) 26.04.2021
(320) 26.04.2021
(511) 17, 20, 22, 24, 35, 38, 42
(540)



(510) (17) izolační a bariérové výrobky a materiály; (20) vnitřní žaluzie a rolety, a příslušenství k záclonám a vnitřním žaluziím a roletám, dveřní kliky z plastu, dveřní kliky ze dřeva, dveřní panty (nekovové), dveřní závěsy (nekovové), kování pro dveře, brány, okna - to vše nekovové, nekovové panty; (22) výrobky z textilií a textilních vláken; (24) textilní výrobky a náhradní součásti pro textilní výrobky; (35) reklamní, marketingové a propagační služby, pomoc v obchodní a podnikatelské činnosti,

management a administrativní služby, služby obchodního zprostředkování a poradenství v oboru prodeje výrobků a poskytování služeb; (38) telekomunikační služby; (42) služby v oblasti informačních technologií.

(730) Jakub Šenk, Hvozdecká 998/23, Brno, Žebětín, 64100, CZ
(740) Mgr. František Hynek, advokát, Mgr. František Hynek, Tábor 2333/8, Brno, Žabovřesky, 61600

(210) O-571701
(220) 29.04.2021
(320) 29.04.2021
(511) 28, 35, 41
(540)

SCT

(510) (28) atrakce do zábavních parků, autička na dálkové ovládání (hračky), autička na hraní, balónky na hraní, brusle na led, bublifuky (hračky), činky, deskové a společenské hry, šachovnice, dětské tříkolky (hračky), domečky pro panenky, draci, drony (hračky), golfové hole, bagy a rukavice, gymnastické a tělocvičné nářadí, hokejky, horolezecké stupačky, hrací automaty, hrací karty, hračky pro domácí zvířata, kolečkové brusle, kolečkové lyže, kajaky na moře, karnevalové masky, klouzačky, ručně ovládané konzole pro videohry, kouzelnické potřeby, kuželky (hra), kulečnické stoly, tága, koule a počítačové, kuličky (hra), létající talíře (hračky), loutky a marionety, luky na lukostřelbu, lyže a lyžařské hole, vodní lyže, snowboardy, obaly a tašky na lyže a snowboardy, míče na hraní, modely hraček a vozidel, panenky a potřeby pro panenky (zejména oblečení, lahvičky, kočárky, postýlky, domečky a pokojíčky), létací draci, ozdoby na vánoční stromček (s výjimkou osvětlení a cukrovinek), paraglidy, rukávky a pásy na plavání, plavecké a potápěčské ploutve, plovací vesty, plyšové hračky, posilovací stroje, vybavení pro lukostřelbu, prkna na bodyboarding, paddleboarding, surfing a windsurfing, puzzle, rehabilitační stroje, rakety (sportovní náčiní), rukavice zhotovené za účelem pro sport a hry, rybářské náčiní, sáně (sportovní předměty), stavebnice (hračky), stírací losy, koloběžky a díly na koloběžky (hračky), freestyle koloběžky (hračky), elektrické koloběžky (hračky), skateboardy, longboardy, waveboardy, pennyboardy, hoverboardy a jejich díly, rampy a překážky jako vybavení sportovišť, skateparků, sportovních areálů a hřišť, kolenní, loketní a holenní chrániče, zábavné a žertovné předměty, hlavolamy, frisbee, pogo, kendama, yoyo, spin top, zbraně a náboje na paintball; (35) administrativní služby, aktualizace reklamních materiálů, analýza nákladů a cen, zasilání reklamních materiálů, externí správa společností, fakturace, kopírování dokumentů, grafická úprava pro reklamní účely, nábor zaměstnanců, obchodní průzkum, obchodní zprostředkovatelské služby, oceňování podniků, online reklama, optimalizace návštěvnosti webových stránek, pomoc při řízení obchodní činnosti, poradenské služby pro obchodní vedení, poradenství v oblasti komunikačních strategií, poradenství v oblasti řízení obchodní činnosti, pořádání módních přehlídek, výstav a veletrhů pro obchodní a reklamní účely, poskytování obchodních informací, poskytování uživatelských recenzí pro komerční nebo reklamní účely, PPC reklama, pronájem billboardů, pronájem kancelářských strojů a zařízení, pronájem prodejních automatů, pronájem prodejních stánků, pronájem reklamního materiálu a reklamních ploch, průzkum trhu, provádění podnikových auditů, příprava a podávání daňových přiznání, psaní reklamních textů, psaní scénářů pro reklamní účely, psaní životopisů pro jiné osoby, řízení obchodní činnosti, sestavování katalogů pro obchodní a reklamní účely, sestavování statistik, sjednávání a uzavírání obchodních smluv, služby odborníka na výkonnost podniku, služby v oblasti firemní komunikace, služby v oblasti obchodního lobbingu, služby v oblasti vztahů s médii, správa zákaznických věrnostních programů, srovnávání cen, styk s veřejností, těsnopis, účetnictví, vedení dražeb, vedení počítačové evidence, vyhledávání sponzorů, zařizování předplatného, zpracování textu, zprostředkování dovozu a vývozu, zprostředkování obchodních informací, propagace a reklamy, zprostředkování zaměstnání, reklama a propagace, marketing, obchodní činnost a maloobchod a velkoobchod a internetový prodej, vše s výše uvedenými výrobky ve třídě 28; (41) pořádání společenských, zábavních, vzdělávacích a sportovních akcí, pořádání sportovních kurzů a kempů, pořádání sportovních soutěží a závodů, pořádání a vedení konferencí a kongresů, workshopů a osobních vzdělávacích fór, provozování skateparků, sportovních zařízení a hřišť, informace o možnostech rekreace, rozptýlení a zábavy, zábavné a sportovní kluby, zábavní parky, prázdninové tábory (zábava), vydávání knih a publikací, elektronické publikování, dálkové vzdělávání, diskotéky, divadelní představení, filmová a hudební distribuce a projekce, fotografování, kaligrafické služby, karaoke, knihovnické služby, koučink, malování na obličej, měření času při sportovních akcích, modelingové služby pro umělce, obrazové zpravodajství, plánování

večírků, poradenství pro volbu povolání, pořádání plesů a soutěží (vzdělávacích nebo zábavných), pořádání výstav pro kulturní účely, poskytování filmů, videí, hudby a televizních programů bez možnosti stažení, poskytování uživatelských hodnocení pro zábavní nebo kulturní účely, praktický výcvik, pronájem audio zařízení, pronájem dekorací, pronájem kinematografických přístrojů, rozhlasových a televizních přijímačů, pronájem videokamer, pronájem sportovišť a stadionů, pronájem tréninkových simulátorů, provozování heren a kasin, provozování muzeí a zoologických zahrad, překladatelské služby, předávání know-how, psaní a skládání písní, psaní scénářů (vyjma reklamních), půjčování audionahrávek, videonahrávek a filmů, herního vybavení, hraček, sportovního vybavení, rozhlasová, televizní a estrádní zábava, služby diskžokejů, služby filmového a nahrávacího studia, služby nočního klubu (zábava), služby posuzování fyzické zdatnosti pro tréninkové účely, služby reportérů, soukromá výuka, titulkování, tlumočení vč. tlumočení znakové řeči, turistické prohlídky s průvodcem, vedení kurzů kondičního cvičení, vzdělávací služby.

(730) **Folta Pavel**, Štěpánov 119, Valašské Meziříčí, 75701, CZ

(740) Mgr. Zuzana Jugová, Podlesí 277, Valašské Meziříčí, 75701

(210) **O-571727**

(220) 30.04.2021

(320) 30.04.2021

(511) 7, 9, 10, 11, 12, 14, 15, 21, 28, 36, 42

(540)

TESLA

(510) (7) zařízení a stroje pro zemědělství, pro zemní práce, pro stavebnictví, pro těžbu ropy a plynu, důlní zařízení, čerpadla, kompresory a fukary, průmysloví roboti, manipulační zařízení, mechanismy na otvírání a zavírání, zvedací zařízení, zdviže a eskalátory, generátory na výrobu elektřiny, stroje a obráběcí stroje na zpracování materiálů a pro výrobu, stroje a zařízení pro řezání, vrtání, broušení, ostření a úpravu povrchů, obráběcí stroje a elektrické stroje a přístroje určené k upevňování a spojování, hnací stroje a části strojů, ovládací mechanismy strojů a motorů, dávkovací stroje, stroje a zařízení na zametání a vysávání, na čištění, mytí a praní, stroje používané v nouzových a záchranných situacích, tiskové stroje a přístroje, obráběcí stroje, motorem poháněné nástroje a motorem poháněná nářadí, motory, s výjimkou motorů pro pozemní vozidla, spojky pro stroje a součásti strojních převodů, s výjimkou spojky a součástí převodů pro pozemní vozidla, zemědělské nástroje a nářadí, s výjimkou ručních nástrojů a nářadí na ruční pohon, líhňe pro vejce, výdejní automaty, části a příslušenství všech výrobků uvedených výše v této třídě, v rámci třídy 7, klyny a drtící stroje a jejich příslušenství, kuchyňské elektrické roboty, mlynářské stroje elektrické, pistole elektrické na lepidla, licí formy (části strojů), lisovací stroje, elektrické lisy na ovoce pro domácnost, ložiska (části strojů), manipulátory (stroje), automatické mechanické ruční nástroje a nářadí, měchy (stroje), míchací zařízení, mísící kuchyňské stroje elektrické, mostové jeřáby, ovládací kabely pro stroje, motory a hnací stroje, ovládací mechanismy pro stroje, pečecí stroje na lahve, plnicí stroje, plničky lahví, pohonné mechanismy, jiné než pro pozemní vozidla, provzdušňovací zařízení, stroje na vyplétání raket, regulátory (části strojů), rozstříkovače odpadních vod, segmenty písní, separátory, síta (stroje nebo části strojů), svařovací stroje elektrické, svíčky zapalovací pro spalovací motory, svíčky žhavicí pro naftové motory, žehlicí stroje; (9) přístroje a nástroje vědecké, výzkumné, navigační, geodetické, fotografické, kinematografické, audiovizuální, optické, přístroje a nástroje pro vážení, měření, signalizaci, detekci, testování, inspekci, záchranu a výuku, zařízení a přístroje pro vedení, přepínání, přeměnu, akumulaci, regulaci nebo řízení distribuční nebo použitý elektrického proudu, zařízení a nástroje pro záznam, přenos, reprodukci nebo zpracování zvuku, obrazu nebo dat, média se záznamem a stahovatelná média, počítačový software, prázdná digitální nebo analogová záznamová a úložná média, mechanismy pro zařízení uváděná do chodu vhozením mincí, registrační pokladny, výpočetní zařízení, počítače a periferní zařízení počítačů, akumulátory, elektrické, akustická zvuková poplašná zařízení, ampérmetry, antény, audiovizuální zařízení pro výuku, automatické distribuční stroje, rozvaděče automatické, elektrické baterie, články, bleskojistky, bleskosvody, bzučáky elektrické,

elektrické cívky, cívky elektromagnetické, cívky indukční, tlumivky (impedance), cukroměry, sacharimetry, cyklotrony, čtečky čárových kódů, automatické časové spínače, s výjimkou pro hodinářství, čipy (integrované obvody), galvanické články, články pro elektrické akumulátory, články solární, čočky kontaktní, čočky optické, čtecí zařízení na zpracování dat, dálkoměry, telemetry, dálkové ovladače, elektrické zařízení pro dálkové ovládání průmyslových procesů, elektrické zařízení pro dálkové zapalování, detektory, diagnostické přístroje (jiné než k lékařským účelům), diaprojektory, promítací žárovky, difrakční zařízení (mikroskopie), diktovací stroje, diktafony, magnetické disky, disky kompaktní (audio-video), docházkový systém (zařízení pro evidenci docházky), dopravní značky světelné nebo mechanické, dozimetry, elektrické dráty, DVD přehrávače, elektrické kabely, elektrické spojky, svorky, konektory, elektrické svářečské přístroje, pájky, elektrické zařízení na vábení a ničení hmyzu, elektricky vyhřívané vlasové natáčky, elektrifikované ohrady, elektronická pera (vizuální zobrazovací jednotky), elektronické oznamovací tabule, elektronky a svítidla - zářivky se zhašenou katodou, expoziometry, faxy, respirátory na filtraci vzduchu, fluorescenční štíty, fotoaparáty, galvanické články, galvanizační přístroje, galvanizéry (zařízení k pokovování), geodetické zeměměřičské nástroje, zařízení na výměnu gramofonové jehly, gramofony, hands-free sady pro telefony, hlasovací zařízení (stroje), hodiny parkovací, hovorové trubky, lodní zvukovody, chronografy, přístroje zaznamenávající čas, magnetické identifikační karty, indikátory elektrické, hlásiče, indukční, tlumivé cívky, tlumivky (elektrina), integrované obvody, interkomy, zařízení pro vnitřní spojení, koaxiální kabely, spojky pro elektrické kabely, kabely startovací pro motory, kabely z optických vláken, kamery filmové, baterie do kapesní svítilny, baterky, karty s pamětí nebo mikroprocesorem, katody, kazety na sklíčka pro mikroskopy, kmitoměry, měřiče frekvence, kolektory elektrické, komutátory (elektrické přístroje), koncovky (elektrotechnika), elektrické kondenzátory, konektory, spojky, svorky (elektrina), kontakty elektrické, kopírovací zařízení a stroje fotografické, elektrostatické, termické, kosmetické přístroje elektrické, kotvy magnetů (elektrotechnika), kryty pro elektrické zásuvky, kvantoměry, měřiče množství, lampy do fotokomoru, lasery, ne pro lékařské účely, magnetická média, kódované magnetické karty, magnetické kódéry a dekodéry, magnetofony, magnetoskopy, videorekordéry, majáky, bóje světelné, megafony, měniče elektrické, měřicí přístroje, měřicí zařízení (elektrina), mikrovlnná zařízení, mikroprocesory, mikroskopy, modemy, monitorovací přístroje elektrické, nabíječky pro elektrické baterie, nábytek speciální laboratorní, návěsti světelná nebo mechanická, navigační přístroje, nosiče dat optické, notebooky (počítače), objektivy, čočky (optika), obrazovky, odbočné krabice, odbočnice (elektrotechnika), elektrické odpory, odrušovače (elektrotechnika), omezovače (elektrotechnika), optické disky, optické přístroje a nástroje, oscilografy, osobní stereo soupravy, stabilizátory pro osvětlovací přístroje, elektrické otvírače dveří, ozonizátory, elektrické páječky, světelné nebo mechanické panely signalizační, periférie počítačové, periferní zařízení počítačů, plátina promítací, ploty, počítačové stroje, kalkulačky, počítače, počítačové paměti, pojistky, jističe, polovodiče, polygrafické obvody, poplašná zařízení, preparační nástroje (mikroskopie), procesory (centrální procesorové jednotky), promítací přístroje, protikorozní přístroje katodové, přehrávače kazet, přehrávače kompaktních disků, přenosné telefony, přepěťové chrániče, přerušovače, vypínače, audio- a video- přijímače, přístroje pro reprodukci zvuku, radary, rádia, radiotelefonní zařízení, regulátory elektrické, regulátory světla, reostaty, stmívače (elektrické), regulátory tepelné, elektrická relé, rentgenové přístroje a zařízení, ne pro lékařské účely, reostaty, reproduktory, amplióny, rozhlasové přijímače do vozidel, rozvodné panely, řídicí, kontrolní panely, satelitní navigační přístroje, vysílače elektronických signálů, sirény, skříňové rozvaděče (elektrina), sledovací přístroje, snímáče obrazu, skenery (zpracování dat), nahraný software počítačový, sonary, ultrazvukové lokátory, spektroskopy, spínače, spojky elektrického vedení, konektory, stožáry pro bezdrátové telegrafy, svářečské elektrorody, svářečské zařízení elektrické, světelná signalizace, blikáče, svorkovnice, spojovací skříňky (elektrotechnika), telefonní dráty, telefonní přístroje, televizní přístroje, tlačítka ke zvonkům, transformátory (elektrotechnika), tranzistory (elektronika), automatické turnikety, urychlovače částic, váhy, vedení elektrické, elektroinstalaci potrubí, videokamery, videotelefony, elektrické vodiče, vypínače, vysílací zařízení, vysílačky (telekomunikace), vysílače (telekomunikace), vysokofrekvenční přístroje, vyučovací stroje, zabezpečovací zařízení proti krádeži, elektrické zámky, zařízení ke zpracování dat, zařízení radiotelegrafická, zástrčky, zásuvky a ostatní elektrické spojky, zavírače dveří elektrické, záznamníky telefonní, zesilovací elektronky, zesilovače, elektrické signalizační zvonky, zvonky dveřní elektrické, žárovky pro fotoblesk, elektrické žehličky, elektronické a elektrické přístroje, elektronové mikroskopy, anténové

systémy a jednotky, radiokomunikační přístroje, audio a audiovizuální přístroje, telekomunikační přístroje, včetně mobilní telefonů, které umožňují instalaci, nastavení, ovládání, správu, průběžné sledování, zejména s využitím počítače nebo mobilního telefonu, elektrické a elektronické přístroje a nástroje pro řízení signalizací a měření pro elektrické a elektronické systémy zpracování dat a datové nosiče, autonomní bateriové systémy určené pro domácnosti a průmysl, elektronické přístroje pro identifikaci, které fungují pomocí metod biometrické identifikace, přístroje pro biometrickou, vizuální a hlasovou identifikaci osob baterie, elektrické baterie, dobíjecí baterie, platební terminály, přístroje na vydávání a třídění peněz, počítačový software, informační technologie a audiovizuální, multimediální a fotografické přístroje, komunikační zařízení, zařízení a vybavení pro počítačové sítě a pro datovou komunikaci, zařízení a vybavení pro dvoubodovou (point-to-point) komunikaci, paměťová zařízení a média, zařízení a příslušenství na zpracování dat (elektrická a mechanická), platební terminály, přístroje na vydávání a třídění peněz, periferní zařízení přizpůsobená k použití u počítačů a jinými chytrými zařízeními, počítače a počítačový hardware, prvky a součásti počítačů, audiovizuální a fotografické přístroje, audio přístroje a radiopřijímače, přístroje, nástroje a kabely pro oblast elektřiny, elektrické a elektronické prvky, elektrické obvody a deskové obvody, bezpečnostní, zabezpečovací, ochranná a signalizační zařízení, zařízení pro kontrolu vstupu; (10) chirurgické, lékařské, stomatologické a veterinární přístroje a nástroje, umělé končetiny, oční a zubní protézky, ortopedické potřeby, materiály na sešívání ran, terapeutické a pomocné přístroje uzpůsobené pro osoby se zdravotním postižením, masážní přístroje, pomůcky na krmení a dudlíky pro kojence, přístroje, zařízení a výrobky pro sexuální aktivitu, zařízení pro léčení pohybového aparátu, masážní přístroje a jejich vybavení lékařské diagnostické přístroje, diagnostické přípravky a materiály; (11) zařízení a instalace na osvětlování, vytápění, chlazení, výrobu páry, vaření, sušení, ventilaci, rozvod vody a zařízení pro sanitární účely, lampové baňky, baterie pákové směšovací pro vodovodní potrubí, baterky, bezpečnostní lampy, čisticí zařízení na odpadní vodu, elektrické kávovary - filtrační, elektrické lampy, elektrické vyhřívací příkrývky, ne pro lékařské účely, elektricky vyhřívané podušky, koberečky, klimatizační filtry, filtry na pitnou vodu, fontány, fritězy, elektrické (fritovací hrnce), hydranty, chladicí přístroje a zařízení, chladničky, na čištění vzduchu, ionizátory, jogurtovače elektrické, sprchovací kabiny, kamna, pece, sporáky, kapesní svítilny, kávovary elektrické, klimatizační zařízení, kolektory solární, kotelnyery proplachovací, elektrické konvice, koupelňové armatury, kuchyňské potřeby, elektrické, laboratorní lampy, ledničky, mrazicí přístroje a zařízení, elektricky vyhřívané nánožníky, napařovací přístroje pro kosmetické účely, nukleární reaktory, objímky na svítidla, odsávací zařízení, digestoře, odsolovací zařízení, zařízení na ohřev teplé vody, osvětlovací přístroje a zařízení, osvětlovací trubice, pečící trouby, pisoáry, mušle, polymerizační zařízení, přístroje na chlazení vzduchu, přístroje na opékání - grily, radiátory (topení), regulačně-bezpečnostní zařízení pro vodovodní zařízení, sanitární (toaletní) přístroje a zařízení, signalizační světlo, sterilizátory, stroje a přístroje na čištění vzduchu, přístroje a zařízení na sušičky, světelné lampy, světelné reflektory (světla), světla pro auta, tepelné akumulátory, teplovzdušná zařízení, elektrické tlakové hrnce, tlakové vodní zásobníky, toustovače, trouby mikrovlnné, varné přístroje a zařízení, ventilátory, větrací zařízení, vlákna do elektrických lamp, vlasové sušiče, vodovodní zařízení, osvětlovací zařízení pro vozidla, elektrické výbojky pro osvětlení, výměníky tepla, s výjimkou výměníků jako součástí strojů, zařízení a stroje na čištění a úpravu vody, zařízení na dezinfekci, zařízení na dodávku vody, zařízení na filtraci vzduchu, zařízení na filtrování vody, zařízení na chlazení vody, zařízení pro klimatizaci, zařízení vodovodní, zavlažovací zařízení, automatické, zařízení na změkčování vody, žárovky, germicidní lampy, germicidní lampy na čištění vzduchu, sterilizátory, sterilizátory vzduchu, ultrafialové sterilizátory, sterilizátory vody, filtry pro průmyslové účely a pro použití v domácnosti, hořáky, kotle a ohříváče vody, kouřovody a zařízení pro odvádění odpadních plynů, osvětlovací zařízení a světelné reflektory, přístroje na sušení, regulační a bezpečnostní zařízení pro rozvod vody a plynu, sanitární zařízení, zařízení pro rozvod vody a hygienická zařízení, sušící přístroje, topná, ventilační a klimatizační zařízení a čisticí zařízení, topné a sušící přístroje pro osobní potřebu, vybavení k vaření, ohřívání, chlazení a uchovávání potravin a nápojů, vysoušecí zařízení, sanitární přístroje a zařízení, sanitární rozvody a jejich součásti, a to koupelňové armatury, vodovodní baterie, potrubí jako součásti hygienických zařízení, těsnění vodovodní, kohoutky pro potrubí, instalační materiál pro vany, armatury pro vany, vodovodní potrubí, armatury pro sanitární rozvody, tvarovky pro sanitární rozvody, dřezy, výlevky, koupací vany, umyvadla, bidety, sprchy, sprchovací kouty, splachovací zařízení, splachovače, záchodové mísy, záchodová sedátka, záchody splachovací, záchody přenosné, sprchovací kabiny, koupelňové

obklady, lázeňské vany, vany plastové, lázeňské vybavení, vany pro sedací koupele, vanové zařízení, bojlerly plynové, potrubí jako části hygienických instalací, zařízení pro sauny, vodovodní zařízení, zařízení pro sušení rukou, elektrické a tlakové nádoby a hrnce, elektrické kuchyňské nádoby a hrnce; (12) vozidla, dopravní prostředky pro pohyb po zemi, vodě nebo vzduchem, pozemní vozidla, letadla, motokáry, části a příslušenství vozidel a dopravních prostředků, pozemních vozidel, letadel a motokár, sestavy, podsestavy, součásti a náhradní díly pro vozidla a dopravní prostředky, pozemní vozidla, letadla a motokáry, alarmy do vozidel, zvukové (couvací) alarmy, elektrokola, skútry; (14) hodinářské a chronometrické přístroje, hodinky a hodiny, časoměrná zařízení a přístroje; (15) hudební nástroje, stojany na noty a stojany na hudební nástroje, dirigentské taktovky, hudební nástroje, dechové nástroje, dřevěné dechové hudební nástroje, hudební nástroje obsahující zařízení na vytváření zvukových signálů, hudební syntezátory, mechanické hudební nástroje, doplňky a příslušenství hudebních nástrojů, deštné sloupy (hudební nástroje), zvukové karty; (21) domácí a kuchyňské potřeby a nádoby, nádobí na vaření a nádobí na stolování, kromě nožů, vidliček a lžic, hřebeny a mycí houby, kartáče, ne však malířské štetce, materiály pro výrobu kartáčů, pomůcky pro čištění, sklo v surovém stavu nebo částečně zpracované, kromě stavebního skla, výrobky ze skla, porcelánu a kameniny, osvěžovače vzduchu (přístroje), keramika pro použití v domácnosti, nádobí, kuchyňské náčiní a nádoby a hrnce, příslušenství ke koupelnám, dávkovače zubní pasty, dětské zubní kartáčky na prst, hlavice pro elektrické zubní kartáčky, elektrické zubní kartáčky, hlavy k elektrickým zubním kartáčkům, kartáčky na jazyk, kartáčky na zuby, mezizubní kartáčky na čištění zubů, nádoby na přípravky pro zubní hygienu, pouzdra na zubní kartáčky, přístroje k čištění zubů a dásní pomocí vysokotlakých vodních proudů pro domácí použití, ruční zubní kartáčky, soupravy na zubní péči zahrnující zubní kartáčky a nitě, štětiny na zubní kartáčky, stojany na zubní kartáčky, ústní irigátory (elektrické) pro osobní užití, ústní irigátory, jiné než pro použití v zubním lékařství, ústní irigátory (neelektrické) pro osobní použití, ústní sprchy k čištění zubů a dásní, zubní kartáčky, ústní sprchy na čištění zubů a masáž dásní, čisticí a úklidové potřeby a náčiní, náčiní pro úklid, a to vědra, kbelíky, odpadkové koše, stojany k upevnění pytlů na odpad, smetáky, smetáčky, lopatka a smetáček na drobnky, košťata, mopy, kartáče, smetáčky, lopatky, hadry na úklid, prachovky, utěrky, houby na úklid, houbičky, drátěnky, čisticí vlna, jelenicová kůže na čištění, tampóny na čištění, dávkovače tekutého mýdla a mycí pasty, držáky a pouzdra na mýdlo, držáky hygienických sáčků, zásobníky a držáky toaletního papíru, zásobníky a držáky ručníků a ubrousků zejména papírových, zásobníky na osvěžovače vzduchu, pouzdra na hygienické potřeby, držáky na hygienické potřeby, věšáky a kroužky na ručníky, kroužky na ubrousky, přísavné zvony na čištění, drátky na čištění parket, kolíčky na rukavice na nádoby na ně, sušáky na prádlo, žehlicí prkna, vaničky na praní, rukavice pro domácnost a pro práci na zahradě, rukavice na leštění, lešticí stroje a zařízení neelektrické pro domácnost; (28) hry, hračky a výrobky určené ke hraní, zařízení na videohry, cvičební a sportovní potřeby, vánoční ozdoby, potřeby pro gymnastiku a sport, sportovní nářadí, vybavení a pomůcky, posilovací a fitness stroje a přístroje pro tělesná cvičení, potřeby a pomůcky pro gymnastiku a sport, doskočiště, sportovní koberce, trampolíny, dopadové plochy a jámy, cvičící pytle a vaky, míče na hraní a gymnastiku, gymnastické zařízení pro akrobacii, akrobatické klíny, kvádry, válce, posilovací vybavení, gymnastické kladiny měkké, trampolíny, povlaky na žimňky, podložky pro relaxaci a cvičení, sportovní nářadí, vozidla (hračky), dětská odrážedla, dětské nafukovací bazény, dětské plastové bazény, míče na hraní, cvičební nářadí na tělesná cvičení, sportovní potřeby, sportovní vybavení, nafukovací sportovní míče, přístroje pro sportovní trénink, gymnastické a sportovní zboží, tašky na sportovní potřeby, sportovní potřeby a vybavení, tvarované obaly na sportovní potřeby, fitness cvičební stroje, posilovací přístroje pro formování postavy (cvičební), bandáže na ruce pro sportovní účely, antistresové míčky, míče na cvičení, gymnastické potřeby, přenosné zařízení na domácí gymnastiku trenažéry, deskové hry, sportovní vybavení (hračky), individuální i společenské hry, stavebnice a hračky z plyše, dřeva, umělých hmot, z papíru a kartónu, hrací kostky, pouzdra a krabice vyplněné herními předměty, karty na hraní, zařízení na hry, kapesní elektronické hry, zábavní produkty, zábavné předměty, zařízení venkovních dětských hřišť (na hru a cvičení), vybavení dětských hřišť, nafukovací stavby (na hru a sport), prolézačky (na hru a sport), houpačky, houpačí sítě, houpačí hračky, houpačí žebříky, houpačí sedačky pro malé děti, skluzavky (na hry), tobogany, trampolíny, hřištní zařízení na šplhání, hřištní zařízení na lezení, dětské domečky na hraní, nábytek do domečků pro panenky, postýlky pro panenky, dětské hračky, dřevěné hračky, hračkářský nábytek, pískoviště na hraní, sítě na hraní, hračkářské modely, figurky (hračky), dětské tříkolky, hračkářský nábytek, hračky pro psy, imitace kostí jako hračky pro psy, hračky pro kočky, hračky pro ptáky,

hračky pro domácí mazlíčky, hračky pro domácí zvířata, hračky pro domácí zvířata vyrobené z provazu, interaktivní hračky pro domácí zvířata, hračky a věci na hraní pro domácí zvířata, hračky, hry a věci na hraní pro domácí zvířata, vánoční ozdoby; (36) finanční, peněžní a bankovní služby, finanční převody a transakce a platební služby, služby týkající se plateb v hotovosti, šeky a platebními příkazy, služby v oblasti autorizace transakcí, bankovní služby prostřednictvím karty, bankovní úvěrové služby; (42) počítačové programování, tvorba počítačového softwaru, aktualizace počítačového softwaru, poradenství v oblasti navrhování a vývoje počítačového hardwaru, údržba počítačového softwaru, analýza počítačových systémů, tvorba počítačových systémů, instalace počítačového softwaru, poradenství v oblasti počítačového softwaru, vzdálené monitorování počítačových systémů, software jako služba [saas], poradenství v oblasti informačních technologií [it], cloud computing, poskytování outsourcingových služeb v oblasti informačních technologií, technologické poradenství, poradenství v oblasti počítačových technologií, poradenství v oblasti telekomunikačních technologií, poradenství v oblasti zabezpečení počítačů, sledování počítačových systémů za účelem odhalení poruch, poradenství v oblasti zabezpečení dat, vývoj softwaru v rámci vydávání softwaru.

- (730) **Tesla Holding a.s.**, Rubeška 215/1, Praha 9, Vysočany, 19000, CZ
(740) Silesia Patent, s.r.o., Soukromá 261, Václavovice, 73934

- (210) **O-571784**
(220) 04.05.2021
(320) 04.05.2021
(511) 35, 36, 42
(540)



(510) (35) pomoc v obchodní a podnikatelské činnosti, management a administrativní služby, poskytování spotřebitelského poradenství ve vztahu k software; (36) pojištění, pojišťovací poradenství, pojišťovací služby; (42) vytváření softwaru, tvorba software, software jako služba (SaaS), konzultační služby v oboru software jako služba (SaaS), webhostingové služby a pronájem softwaru, technologické konzultace.

- (591) Barevná
(730) **Modul IS s.r.o.**, Dopravní 139/33, Plzeň, Nová Hospoda, 31800, CZ

- (210) **O-571887**
(220) 07.05.2021
(320) 07.05.2021
(511) 9, 16, 35, 36, 41
(540)

Příběhy našich sousedů

(510) (9) audio nahrávky, nahraná videa s filmy, paměťová zařízení a média, stahovatelné elektronické publikace, nosiče dat, nosiče zvukových nahrávek, animované filmy, nahrané filmy, zvukové záznamy, databáze, elektronické databáze, software, mobilní aplikace; (16) tiskoviny, knihy, vzdělávací publikace, tištěné publikace, tištěné reklamy, reklamní plakáty, časopisy, brožury, letáky, kalendáře, diáře; (35) reklama, reklamní služby na podporu informovanosti veřejnosti o sociálních otázkách, reklamní, marketingové a propagační služby, rozšiřování reklamních materiálů, sběr dat, telefonické objednávkové služby pro třetí osoby, zpracování, systematizace a správa dat; (36) poskytování vzdělávacích stipendií, služby v oblasti finančních grantů, finanční informace, údaje, poradenské a konzultační služby, získávání finančních prostředků, zajišťování financí pro humanitární projekty, získávání prostředků pro charitativní účely, finanční sponzoring, investiční služby, správa majetku, správa nemovitého majetku, finanční převody a transakce a platební služby; (41) vzdělávání a výuka, poskytování vzdělání, pořádání a vedení přednášek, organizování workshopů a seminářů, organizování vzdělávacích akcí, sportovní a kulturní aktivity, organizování školení, knihovni archivní služby, nakladatelské služby, služby vydavatelství (včetně vydávání elektronických publikací), knihovnické služby, rozhovory se současnými osobnostmi ke vzdělávacím účelům, produkce rozhlasové zábavy, projekce filmů, výroba filmů, služby muzeí (prezentace, výstavy), divadelní služby.

- (730) **POST BELLUM, z. ú.**, Španělská 1073/10, Praha 2, Vinohrady, 12000, CZ
(740) Mgr. Markéta Shubik, Nad hradním vodojemem 63/75, Praha 6, Střešovice, 16200

- (210) **O-572123**
(220) 19.05.2021
(320) 19.05.2021
(511) 16, 35, 40, 42
(540)



- (510) (16) tiskárenské potřeby a potřeby pro vázání knih, kroužková vazba, hřbety (vazba dokumentů), knižní vazby, řezačky na papír, výrobky z papíru a lepenky (nezpracované, částečně zpracované nebo pro papírenství nebo potisk) a výrobky z těchto materiálů, a to přání, pohlednice, obrázky, papírové dekorace, figurky a zvířátka z papíru, papírové krabice, krabičky, tašky a pytlíky, krepovaný papír, kartonové krabice a obaly z vlnité lepenky, razítka; (35) kopírování dokumentů, kopírování papírových spisů, reklamní, marketingové a propagační služby, konzultace v oblasti reklamy a marketingu, zprostředkování propagace, příprava reklamních materiálů, rozšiřování reklamních, marketingových a propagačních materiálů, šíření reklamy pro třetí osoby, navrhování reklamních log, tvorba reklamních předmětů a reklam, navrhování reklamních materiálů; (40) tisk, tisk reklamních materiálů, tisk plakátů, tisk textů a/nebo obrázků na papír nebo zboží, zakázkový tisk názvů a log společností pro propagační a reklamní účely na zboží druhých, digitální tisk, ofsetový tisk, zakázkový potisk vizitek, hlavičkového papíru a obálek, potisk textilií, potisk samolepek, bannerů, plakátů a cedulí pro reklamní účely, potisk materiálů, včetně propagačních předmětů, dárkových předmětů a reklamních dárkových předmětů, potisk výrobků jako jsou sluchátka, magnetické, diskové a optické nosiče obrazu, zvuku a dat, držáky a pouzdra na mobilní telefony, chytré telefony, notebooky, tablety a jiná podobná mobilní telekomunikační a multimediální zařízení, laptopy, tablety a jiná podobná (mobilní) telekomunikační a multimediální zařízení a jiné propagační předměty a výrobky, zakázková výroba papírenského zboží a vizitek pro třetí osoby, nanášení popsaných fólií a fóliových nápisů, psaní nápisů, hlubotisk, fotografický lept tiskovin, fotografický lept na oděvy, fotografický lept výrobků pro domácnost, dokončovací tiskařské práce (vazba), vazba knih, dokončovací tiskařské práce (řezání), vázání dokladů, laminování, kopírování fotografií, vyvolování a zpracování fotografií, služby týkající se rytí na gumová razítka; (42) digitalizace dokumentů (skenování), návrhářství, grafický design, tvorba grafických návrhů, design domovských a webových stránek, návrhy log, služby v oblasti designu obchodních značek, individualizované a/nebo zakázkové navrhování vizitek, hlavičkových papírů a obálek, formulářů, brožur, razítek, jmenovek a odznaků, kalendářů a blahopřání, grafické návrhy propagačních materiálů.
- (591) Barevná
(730) **Majuková Kateřina**, Jugoslávská 2843/47, Ostrava, Zábřeh, 70030, CZ
(740) Ing. Pavel Nádvořík s.r.o., Klínová 620/1, Ostrava, Hulváky, 70900

(210) **O-572148**
(220) 19.05.2021
(320) 19.05.2021
(511) 7, 37, 40
(540)

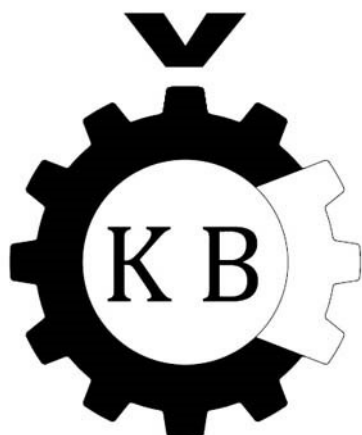

STROJÍRENSKÁ
S.R.O.

(510) (7) broušící stroje (na obrábění kovů), lapovací stroje na obrábění kovů, zařízení na obrábění, stroje pro obrábění plastů, centra na obrábění kovů, stroje na obrábění kovů, mechanické lisys (na obrábění kovů), honovací stroje (na obrábění kovů), hoblovací stroje (na obrábění kovů), robotické mechanismy na obrábění kovů, hydraulické lisys (na obrábění kovů), svislé obrážecíky (na obrábění kovů), protahovací stroje na obrábění kovů, tvářecí stroje (na obrábění kovů), robotické lisys na obrábění kovů, děrovací lisys (na obrábění kovů), olejové hydraulické lisys (na obrábění kovů), přesné obráběcí stroje na obrábění obrobků, stroje pro soustružení, stroje na čelní soustružení, hlavice na příčné soustružení, nástroje na frézování (stroje), stroje pro odvalovací frézování, obráběcí stroje na frézování, motory na frézování a broušení, příslušenství na frézování sněhu pro vozidla, průmyslové robotické stroje na frézování textilií, stroje na broušení podlah, stroje na přesné broušení, stroje na smirkové broušení, elektrické stroje na broušení, míchačky na beton (stroje), míchačky cementu na cementování vrtů, kompaktry (lisovací stroje), stavební stroje, stacionární stroje na lisování asfaltu, silniční válcovací stroje, silniční válce, míchačky na beton [stroje], stavební stroje na beton, stavební stroje (silniční), stroje na dláždění betonem, stroje na konečnou úpravu betonu, stroje na míchání asfaltu, stroje na opravu a údržbu silnic a chodníků, stroje na pokládání asfaltu, stroje na pokládání betonu, stroje na pokládání obrubníků, stroje na pokládání potrubí, stroje na přípravu asfaltu, stroje na ražení tunelů, stroje na stavbu silnic, stroje na stavbu železnic, stroje na výrobu asfaltu, čerpadla, kompresory a fukary, manipulační zařízení, stroje a obráběcí stroje na zpracování materiálů a pro výrobu, stroje, obráběcí stroje a elektrické stroje a přístroje určené k upevňování a spojování, tvarovací a modelovací stroje, motory, hnací stroje a části strojů, ovládací mechanismy strojů a motorů, stroje a obráběcí stroje používané v nouzových a záchranných situacích; (37) stavebnictví a demolice staveb, aplikace podkladových vrstev, aplikace vodotěsných obkladů, asfaltování, bagrování zeminy, betonování, bourání budov, budování infrastruktury, budování staveb, dekorace budov (služby), demoliční služby, služby broušení, čištění nebo broušení pemzou, instalační a montážní služby, čištění, opravy a údržba obráběcích strojů, instalace, montáž, údržba a opravy výtahů a zdvižů, sklenářské služby, instalace, montáž, údržba a opravy skel, oken a žaluzií, údržba a opravy budov, čištění interiérů a exteriérů budov; (40) obrábění kovů, zpracování (obrábění) kovů, obrábění dřeva na soustruhu, frézování, broušení, optické broušení, leštění, broušení, leštění broušením, zpracování a přeměna kovů.

(730) **ČKB Strojirenská s.r.o.**, Jana Zajíce 953, Pardubice, Studánka, 53012, CZ

(740) Mgr. PETR ŽIŽKA, advokátní kancelář, Mgr. Petr Žížka, Sedláčkova 209/16, Plzeň, Vnitřní Město, 30100

(210) **O-572166**
(220) 20.05.2021
(320) 20.05.2021
(511) 9, 25, 32, 41
(540)



(510) (9) počítačový software, hardware; (25) oděvy, obuv, pokrývky hlavy; (32) nealkoholické nápoje, energetické nápoje, ochucené vody; (41) sportovní činnost, organizování sportovních soutěží, veřejná hudební produkce, provozování her on-line, provoz heren, služby v oblasti hazardních her.
(591) Barevná
(730) **Kofola ČeskoSlovensko a.s.**, Nad Porubkou 2278/31a, Ostrava, Poruba, 70800, CZ
(740) Rott, Růžička & Guttman a spol., Vyskočilova 1566, Praha 4, Michle, 14000

(210) **O-572185**
(220) 20.05.2021
(320) 20.05.2021
(511) 35, 41, 42
(540)



MANUFACTURING TECHNOLOGY
Engineering Science and Research Journal

(510) (35) reklama, marketing a propagační služby; (41) zveřejňování, oznamování a psaní textů (s výjimkou reklamních); (42) vědecké a technologické služby.
(591) Barevná
(730) **Univerzita J. E. Purkyně v Ústí nad Labem**, Pasteurova 3544/1, Ústí nad Labem, Ústí nad Labem-centrum, 40001, CZ

(210) **O-572189**
(220) 20.05.2021
(320) 20.05.2021
(511) 35, 41, 44
(540)



...více než DOMÁCÍ ZDRAVOTNÍ PÉČE

(510) (35) reklama v oblasti poskytování zdravotní a ošetrovatelské péče, propagační činnost, reklama, zaslání reklamních a propagačních materiálů zákazníkům, vydávání reklamních, propagačních a inzertních textů, pomoc při řízení obchodní činnosti, poradenství v obchodní činnosti, obchodní administrativa, kancelářské práce, organizování výstav a veletrhů k obchodním a reklamním účelům; (41) vzdělávání a školení v oblasti poskytování sociální a zdravotní péče; (44) zdravotní a ošetrovatelská péče, pečovatelská služba, poskytování zdravotních a rehabilitačních služeb pro potřebné osoby v jejich domácím prostředí, poskytování ošetrovatelské péče osobám po propuštění ze zdravotnických zařízení, péče o hygienu osob, poskytování fyzioterapeutických služeb, poskytování komplexní terminální péče nevléčitelně nemocným, domácí hospicová péče, poskytování domácí plicní ventilace, poskytování eliminačních metod v domácím prostředí, cévkování osob, nácik aplikace léků, podávání infúzí, podávání analgetik, vitaminová terapie, antibiotická terapie, intravenózní terapie, péče o periferní a centrální žilní vstupy, aplikace enterální výživy, hydrocolon terapie, odběry krve a moči a zpracování biologického materiálu, oxygenoterapie, psychologické služby, kontrola příjmu stravy a tekutin u pacientů, půjčování zdravotnických potřeb a pomůcek spadající do této třídy.

(591) Barevná
(730) **BonumFinem s.r.o.**, Zikova 706/9, Praha 6, Dejvice, 16000, CZ
(740) Bedrna a partneři s.r.o., advokátní kancelář, JUDr. Lucie Horčíčková, Jednořadá 1051/53, Praha 6, Bubeneč, 16000

(210) **O-572190**
(220) 20.05.2021
(320) 20.05.2021
(511) 35, 41, 44
(540)



...více než DOMÁCÍ ZDRAVOTNÍ PÉČE

(510) (35) reklama v oblasti poskytování zdravotní a ošetrovatelské péče, propagační činnost, reklama, zaslání reklamních a propagačních materiálů zákazníkům, vydávání reklamních, propagačních a inzertních textů, pomoc při řízení obchodní činnosti, poradenství v obchodní činnosti, obchodní administrativa, kancelářské práce, organizování výstav a veletrhů k obchodním a reklamním účelům; (41) vzdělávání a školení v oblasti poskytování sociální a zdravotní péče; (44) zdravotní a ošetrovatelská péče, pečovatelská služba, poskytování zdravotních a rehabilitačních služeb pro potřebné osoby v jejich domácím prostředí, poskytování ošetrovatelské

péče osobám po propuštění ze zdravotnických zařízení, péče o hygienu osob, poskytování fyzioterapeutických služeb, poskytování komplexní terminální péče nevléčitelně nemocným, domácí hospicová péče, poskytování domácí plicní ventilace, poskytování eliminačních metod v domácím prostředí, cévkování osob, nácik aplikace léků, podávání infúzí, podávání analgetik, vitaminová terapie, antibiotická terapie, intravenózní terapie, péče o periferní a centrální žilní vstupy, aplikace enterální výživy, hydrocolon terapie, odběry krve a moči a zpracování biologického materiálu, oxygenoterapie, psychologické služby, kontrola příjmu stravy a tekutin u pacientů, půjčování zdravotnických potřeb a pomůcek spadající do této třídy.

(591) Barevná
(730) **BonumFinem s.r.o.**, Zikova 706/9, Praha 6, Dejvice, 16000, CZ
(740) Bedrna a partneři s.r.o., advokátní kancelář, JUDr. Lucie Horčíčková, Jednořadá 1051/53, Praha 6, Bubeneč, 16000

(210) **O-572191**
(220) 20.05.2021
(320) 20.05.2021
(511) 12, 21, 25, 28, 35
(540)

zleen

(510) (12) jízdní kola a jejich příslušenství, a to velopláště, veloduše, brzdy na jízdní kola, cyklistické doplňky, a to materiál na opravu duší, pumpičky; (21) lahve na pití pro sportovní účely; (25) oděvy, obuv, pokrývky hlavy, sportovní dresy, rukavice a ponožky; (28) sportovní chrániče; (35) velkoobchodní a maloobchodní prodej s výrobky uvedenými výše ve třídách 12, 21, 25 a 28.
(730) **Tire Machinery and Engineering Company, s.r.o.**, Hlavní 101, Třebotov, 25226, CZ
(740) Mgr. Zuzana Jugová, Podlesí 277, Valašské Meziříčí, 75701

(210) **O-572192**
(220) 20.05.2021
(320) 20.05.2021
(511) 12, 21, 25, 28, 35
(540)

ZLEEN

(510) (12) jízdní kola a jejich příslušenství, a to velopláště, veloduše, brzdy na jízdní kola, cyklistické doplňky, a to materiál na opravu duší, pumpičky; (21) lahve na pití pro sportovní účely; (25) oděvy, obuv, pokrývky hlavy, sportovní dresy, rukavice a ponožky; (28) sportovní chrániče; (35) velkoobchodní a maloobchodní prodej s výrobky uvedenými výše ve třídách 12, 21, 25 a 28.
(730) **Tire Machinery and Engineering Company, s.r.o.**, Hlavní 101, Třebotov, 25226, CZ
(740) Mgr. Zuzana Jugová, Podlesí 277, Valašské Meziříčí, 75701

(210) **O-572228**
(220) 23.05.2021
(320) 23.05.2021
(511) 9, 16, 35, 41
(540)

Láska je láska

(510) (9) data, databáze a jiné informační produkty na magnetických, elektronických, a optických nosičích, související software a hardware, nosiče dat všeho druhu spadající do třídy 9, elektronické a datové sítě, elektronické multimediální aplikace, 3D animace, multimediální informační katalogy, elektronické časopisy, elektronická periodika a knihy v elektronické podobě, filmy i ke stažení, kinematografické filmy i ke stažení, nosiče záznamů nahrané, obsah médií, nahraná videa, nahrané filmy, audioprogramy, audiovizuální díla na nosičích, audiovizuální díla ke stažení, software pro počítače, programové vybavení pro informační technologie a pro komunikaci, programové vybavení umožňující elektronické obchodování, programy pro videohry, nahraný software na CD

a DVD discích a magnetických médiích, magnetické disky, optické disky, zařízení pro zpracování informací, systémy informačních technologií zařazené do třídy 9, systémy výpočetní, komunikační a informační techniky zařazené ve třídě 9, vybavení pro audio, video a DTP studia spadající do této třídy; (16) pohledy ilustrované se zvukovou nahrávkou, periodické a neperiodické tiskoviny, zejména knihy a časopisy, reklamní, propagační a informační materiály na papírovém nosiči, zejména katalogy, prospekty, plakáty, letáky, pohlednice, fotografie a jiná grafická díla, grafické reprodukce, kartografická díla, papírové a lepenkové obaly, obálky, základací mapy a tašky z papíru a plastu v jiné třídě nezařazené, reklamní předměty z papíru, papírové vlajky a vlaječky, samolepky, transparenty z papíru a plastu, vývěsní štíty z papíru nebo lepenky, psací potřeby, pouzdra na psací potřeby a dokumenty, kalendáře, diáře, sešity, obtisky, záložky, bloky, fotoalba, drobné kancelářské potřeby z papíru, plastu a kovu v rámci této třídy, vstupenky, účtenky, šatní lístky, tištěné jídelní, nápojové a nabídkové listy; (35) propagační, reklamní a inzertní činnost, předvádění zboží, reklamní agentura, aktualizování, rozšiřování a zaslání reklamních materiálů, především letáků, prospektů, katalogů, periodických i neperiodických publikací, tiskovin a různých vzorků, pronájem reklamní plochy, vydávání reklamních textů, rozhlasová a televizní reklama, venkovní reklama, organizace a pořádání výstav ke komerčním a reklamním účelům, příprava obchodních elektronických pozvánek, prezentace hokejových utkání a mistrovství, prezentace uživatelů na stránkách world wide web, na počítačové síti internet, komerční využití internetu v oblastech komerčních internetových médií a obchodních informačních služeb v oblasti výše uvedených výrobků ve tř. 9 a 16 a služeb ve tř. 35 a 41 tohoto seznamu, on-line inzerce, obchodní vedení umělecké agentury divadla, merchandising, franchising; (41) provozování umělecké a divadelní činnosti pro všechny věkové kategorie veřejnosti, pořádání a organizování muzikálů, divadel, kulturních produkcí a veřejných scénických vystoupení (provádění dramatických a jiných uměleckých děl výkonnými umělci) v tuzemsku či zahraničí, včetně zajišťování veškerých služeb a činností souvisejících s realizací uvedených divadelních představení a kulturních produkcí, zprostředkování vstupenek, pořádání kulturních výstav v prostorách divadla pro všechny věkové kategorie veřejnosti, nakladatelská a vydavatelská činnost, včetně tisku programů divadla, pronájem divadelních dekorací, živá představení pro zábavu, pronájem divadelních sálů, výroba divadelních a jiných kulturních představení, předprodej vstupenek, plánování a organizování večírků, organizování a vedení seminářů, pronájem koncertních sálů a sálů, organizování plesů.

- (730) **FANTAZMA, spol. s r.o.**, Karlova 186/8, Praha 1, Staré Město, 11000, CZ
(740) BOHEMIA PATENT, Ing. Jana Vanděliková, Petrská 1136/12, Praha 1, Nové Město, 11000

(210) **O-572233**
(220) 22.05.2021
(320) 22.05.2021
(511) 41
(540)

Roma Luma

(510) (41) služby v oblasti vzdělávání, zábavy a sportu, zveřejňování, oznamování a psaní textů s výjimkou reklamních, zábava, hudební zábava, filmová zábava, audio zábava, zábava, pobavení, prázdninové tábory [zábava], plánování večírků [zábava], zábava (informace o -), televizní zábava, zábava prostřednictvím telefonu, zábava poskytovaná prostřednictvím internetu, on-line interaktivní zábava, zábava ve formě etnických festivalů, plánování a organizace večírků [zábava], zvuková, obrazová a multimediální produkce a fotografie, zvuková produkce a videoprodukce a fotografování, audioprodukce, audio a video nahrávací služby, filmová a video produkce, filmová produkce, jiná než reklamní, filmová produkce pro zábavní účely, úprava videozáznamů, zábavní služby zaměřené na sdílení audio a video nahrávek, postprodukční editační služby v oblasti hudby, videa a filmu.

- (730) **Gabčová Barbora**, Hornická 324, Stráž pod Ralskem, 47127, CZ
(740) JUDr. Ing. Soňa Sedláčková, advokátka, Čechova 285/21, Praha 7, Bubeneč, 17000

(210) **O-572237**
(220) 22.05.2021
(320) 22.05.2021
(511) 41
(540)



- (510) (41) služby v oblasti vzdělávání, zábavy a sportu, zveřejňování, oznamování a psaní textů s výjimkou reklamních, zábava, hudební zábava, filmová zábava, audio zábava, zábava, pobavení, prázdninové tábory [zábava], plánování večírků [zábava], zábava (Informace o -), televizní zábava, zábava prostřednictvím telefonu, zábava poskytovaná prostřednictvím internetu, on-line interaktivní zábava, zábava ve formě etnických festivalů, plánování a organizace večírků [zábava], zvuková, obrazová a multimediální produkce a fotografie, zvuková produkce a videoprodukce a fotografování, audioprodukce, audio a video nahrávací služby, filmová a video produkce, filmová produkce, jiná než reklamní, filmová produkce pro zábavní účely, úprava videozáznamů, zábavní služby zaměřené na sdílení audio a video nahrávek, postprodukční editační služby v oblasti hudby, videa a filmu.
(591) Barevná
(730) **Gabčová Barbora**, Hornická 324, Stráž pod Ralskem, 47127, CZ
(740) JUDr. Ing. Soňa Sedláčková, advokátka, Čechova 285/21, Praha 7, Bubeneč, 17000

(210) **O-572241**
(220) 23.05.2021
(320) 23.05.2021
(511) 1, 3, 5, 10, 18, 24, 25, 29, 30, 31, 32, 34, 35, 42, 44
(540)

canamania

(510) (1) rostlinné výtažky, jiné než esenciální oleje, k použití při výrobě kosmetických přípravků; (3) kosmetické přípravky, parfumerie, přípravky pro osobní hygienu, přípravky pro ústní hygienu, kosmetické přípravky pro péči o zvířata, vonné oleje a aromatické výtažky, čisticí prostředky a vonné přípravky, toaletní přípravky, obličejové a tělové emulze, emulze po holení, masti pro kosmetické použití, tělové spreje, ionizující spreje, neléčivé ústní spreje; (5) výživové doplňky, výživové přípravky pro léčebné a lékařské účely, léčivé byliny, potraviny pro fytoterapii pro léčebné účely, léčebné oleje, rostlinné výtažky pro farmaceutické účely, dietetické látky pro léčebné účely, dietetické potraviny pro léčebné účely, dietetické nápoje pro léčebné účely, farmaceutické přípravky, tinktury pro léčebné a lékařské účely, farmaceutické přípravky, léčiva, rostlinné výtažky pro použití při výrobě doplňků stravy, rostlinné výtažky pro použití při výrobě farmaceutik, hygienické přípravky a výrobky, veterinární přípravky a výrobky (léčivé), farmaceutické krémy, léčivé a hojivé masti, masážní masti a oleje, masážní emulze, potravní doplňky pro lidskou potřebu a pro zvířata, dietní potraviny a dietetické přípravky pro léčebné nebo veterinární účely, farmaceutické výrobky pro použití při odvykání kouření, zubní přípravky a výrobky a léčebné zubní pasty, náplasti, obvazový materiál, dezinfekční přípravky, léčivé spreje, protizánětlivé spreje, léčivé ústní spreje, protialergické spreje, přípravky na dezodoraci a čištění vzduchu, přípravky proti rostlinným a živočišným škůdcům; (10) inhalátory, lékařské inhalátory, inhalátory k terapeutickým účelům, inhalátory na odpařování aromaterapeutických látek, roušky na prevenci nákazy, roušky k

lékařskému použití, chirurgické roušky; (18) kabelky, peněženky a náprsní tašky, pouzdra na vizitky, karty, aktovky a pouzdra na doklady, nákupní tašky, plátěné tašky, síťové nákupní tašky; (24) ručníky, osušky, textilní ubrusy, textilní utěrky, ubrusy, textilní prostírání; (25) oděvy, trička, svetry, mikiny, košile, halenky, šortky, sukně, šaty, vesty, saka, bundy, pláště, kabáty, čelenky (oděvy), kšiltovky, kšilty, klobouky, šátky, vázanky, plážové šátky pareo, šály, ponožky, zástěry, opasky, roušky (módní oděvy), návleky, kukly, nákrčníky, rukavice, opasky, spodní prádlo, obuv; (29) jedlé oleje a tuky; (30) pekárenské výrobky, cukrovinky, čokoláda a zákusky, káva, čaj, kakao a jejich náhražky, cukr, přírodní sladidla, sladké polevy a náplně, výrobky z včelích produktů, zmrzlina, mražené jogurty a sorbety, zpracované obilí, škrob a produkty z nich vyrobené, cereálie, pečící přípravky; (31) rostliny, sušené rostliny, semena, cibulky a sazenice k pěstování rostlin, krmivá a potrava pro zvířata, podestýlky a stelivo pro zvířata; (32) nealkoholické nápoje, pivo a pivovarnické výrobky, přípravky pro výrobu nápojů; (34) tabák a tabákové výrobky (včetně náhražek), kuřácké potřeby, osobní vaporizéry a elektronické cigarety a příchutě a roztoky pro ně; (35) obchodní zprostředkovatelské služby a služby pro maloobchod a velkoobchod s výživovými doplňky, léčivými bylinami, přípravky pro fytoterapii pro lékařské účely, léčebnými oleji, rostlinnými výtažky pro farmaceutické účely, dietetickými látkami pro léčebné účely, dietetickými potravinami pro léčebné účely, dietetickými nápoji pro léčebné účely, farmaceutickými přípravky, rostlinnými výtažky pro použití při výrobě doplňků stravy, farmaceutik a kosmetických přípravků, služby pro maloobchod a velkoobchod prostřednictvím internetu s výživovými doplňky, léčivými bylinami, přípravky pro fytoterapii pro lékařské účely, léčebnými oleji, rostlinnými výtažky pro farmaceutické účely, dietetickými látkami pro léčebné účely, dietetickými potravinami pro léčebné účely, dietetickými nápoji pro léčebné účely, farmaceutickými přípravky, rostlinnými výtažky pro použití při výrobě doplňků stravy, farmaceutik a kosmetických přípravků, reklama, marketing, pořádání akcí pro obchodní či reklamní účely, služby v oblasti obchodního managementu, obchodní administrativa; (42) výzkum vztahující se k pěstování rostlin; (44) pěstování rostlin, pěstování plodin, pěstování rostlin ve sklenicích, hydroponické pěstování rostlin, zemědělské služby, poradenství týkající se pěstování rostlin.

(730) **Odermatt Matěj**, Smetanova 320, Králův Dvůr, Počaply, 26701, CZ
(740) Mgr. Bohdana Průchová, Rybná 678/9, Praha 1, Staré Město, 11000

(210) **O-572273**
(220) 25.05.2021
(320) 25.05.2021
(511) 35
(540)



(510) (35) on-line maloobchodní služby zaměřené na produkty vyrobené z konopí, zejména kosmetiku, produkty pro osobní péči, potraviny, doplňky stravy či výživové přípravky (vše výše uvedené s obsahem CBD), on-line velkoobchodní služby zaměřené na produkty vyrobené z konopí, zejména potraviny, doplňky stravy, kosmetika a produkty pro osobní péči, on-line objednávkové služby, administrativní zpracování nákupních objednávek, obchodní nebo podnikatelské informace a jejich poskytování, dodavatelské služby pro třetí osoby (nákup výrobků a služeb pro jiné podniky), reklama a propagace, prezentace zboží a služeb přes internetový portál.

(591) Barevná
(730) **SIMPLYcz, s.r.o.**, Slávy Horníka 232/31, Praha 5, Košíře, 15000, CZ
(740) eLegal advokátní kancelář s.r.o., Mgr. Tomáš Pauch, advokát, Sokolovská 695/115b, Praha 8, Karlín, 18600

(210) **O-572276**
(220) 25.05.2021
(320) 25.05.2021
(511) 35
(540)



(510) (35) on-line maloobchodní služby zaměřené na produkty vyrobené z konopí, zejména kosmetiku, produkty pro osobní péči, potraviny, doplňky stravy či výživové přípravky (vše výše uvedené s obsahem CBD), on-line velkoobchodní služby zaměřené na produkty vyrobené z konopí, zejména potraviny, doplňky stravy, kosmetika a produkty pro osobní péči, on-line objednávkové služby, administrativní zpracování nákupních objednávek, obchodní nebo podnikatelské informace a jejich poskytování, dodavatelské služby pro třetí osoby (nákup výrobků a služeb pro jiné podniky), reklama a propagace, prezentace zboží a služeb přes internetový portál.

(591) Barevná
(730) **SIMPLYcz, s.r.o.**, Slávy Horníka 232/31, Praha 5, Košíře, 15000, CZ
(740) eLegal advokátní kancelář s.r.o., Mgr. Tomáš Pauch, advokát, Sokolovská 695/115b, Praha 8, Karlín, 18600

(210) **O-572277**
(220) 25.05.2021
(320) 25.05.2021
(511) 3, 5, 44
(540)

EPROZEN

(510) (3) neléčivé kosmetické a toaletní přípravky, neléčivé přípravky pro ústní hygienu, parfumerní výrobky, éterické oleje, bělicí přípravky a další prací prostředky, přípravky na čištění, leštění, drhnutí a broušení; (5) farmaceutika, léčebné a veterinární přípravky, hygienické přípravky pro zdravotnické účely, dietetické potraviny a potraviny upravené pro léčebné či veterinární účely, potraviny pro kojenice a batolata, potravinové doplňky pro lidskou spotřebu a zvířata, náplastí, obvazové materiály a krytí, materiály pro plombování zubů, dentální vosky, dezinfekční přípravky, přípravky na hubení škůdců, fungicidy, herbicidy; (44) lékařské služby, veterinární služby, péče o hygienu a krásu osob a zvířat, zemědělské, zahradnické a lesnické služby.

(730) **AXONIA, a.s.**, Bydžovská 185/2, Praha 9, Klánovice, 19014, CZ
(740) Mgr. František Mészáros, advokát, Pod Novým lesem 127/44, Praha 6, 16200

- (210) **O-572284**
(220) 25.05.2021
(320) 25.05.2021
(511) 9, 16, 35, 38, 39, 41, 42
(540)

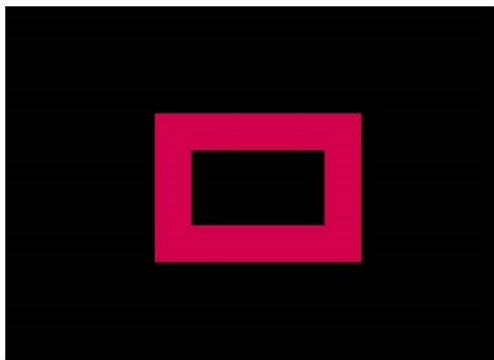

- (510) (9) přístroje kartografické, geodetické, fotografické, audiovizuální, filmové, signalizační, optické, přístroje na měření, počítání, usměrňování a kalibraci, učební a vyučovací přístroje, aparáty pro záznam, uchování, převod, přenos nebo reprodukci zvuku nebo obrazu, magnetické nebo optické nosiče zvukových nebo zvukově-obrazových záznamů, software pro počítačové hry, audiovizuální díla na nosičích, audiovizuální díla v digitální podobě, filmy, hudební díla na nosičích nebo v elektronické podobě, CD disky, DVD disky, obaly na CD disky nebo DVD disky nebo na nosiče záznamů, počítačové programy, komunikační servery (počítačový hardware), software pro správu dat a souborů a databázový software, počítačové databáze, systémy na zpracování dat, nahraný obsah (počítačové programy, data a informace), elektronické časopisy, elektronická periodika a knihy v elektronické podobě, multimediální aplikace, multimediální a informační katalogy (elektronické aplikace), aplikace pro prohlížení, zpracovávání nebo uchovávání dat v elektronické podobě, počítačové digitální mapy, elektronické mapy ke stažení, přístroje počítačového rozhraní, software pro webové aplikace a servery, elektronicky zaznamenaná data, přístroje na uchování dat, přístroje na sběr dat, přístroje na kódování dat, telekomunikační přístroje, přístroje pro vysílání, satelitní vysílací přístroje; (16) papír, lepenka, plakáty, kalendáře, pohlednice, přání, gratulace, dopisní papíry, obálky, samolepky, obtisky, poznámkové bloky, pořadače, omalovánky, activity books, balící papír, papírové obaly, pytlíky a sáčky pro obalovou techniku z papíru, školní sešity, skicáky, tužky, pastelky, tuhy, gummy, ořezávátko, ořezávátko (strojky), penály, papírové tašky, papírové kapesníky, papírové ubrusy a ubrousky, těžítka na papíry, tiskoviny, tiskopisy, časopisy, periodika, knihy, tiskoviny z oblastí telekomunikací, tiskárenské výrobky, potřeby pro knižní vazby, kancelářské potřeby, učební pomůcky, umělecké nebo ozdobné předměty z papíru, bublinové obaly; (35) sestavování obchodních informací, analýzy obchodních informací, poskytování obchodních informací, šíření obchodních informací, sběr a systematizace dat z obchodní a podnikatelské činnosti, pomoc při řízení obchodní činnosti, průzkum trhu, šíření propagačních informací, reklamní a propagační činnost, inzertní činnost, on-line inzerce, poskytování a pronájem reklamního prostoru, pořádání výstav pro obchodní nebo komerční účely, předvádění zboží za účelem reklamy nebo prodeje, zásilkový prodej výše uvedených výrobků ve třídách 9 a 16, předvádění zboží prostřednictvím internetu za účelem reklamy nebo prodeje, propagace, reklama a marketing on-line webových stránek, rozšiřování a poskytování reklamních a inzertních materiálů, periodických a neperiodických tiskovin, zejména novin, časopisů určených pro reklamu a propagaci, prospektů, letáků, katalogů, reklamní literatury, brožur v tištěné podobě, na jiných nosných médiích či prostřednictvím sítě internet nebo jiné obdobné veřejné či neveřejné telekomunikační sítě, příprava a vývoj reklamních kampaní, služby modelingové agentury, počítačové vyhledávací služby; (38) telekomunikace, televizní vysílání, rozhlasové vysílání, digitální vysílání, televizní vysílání prostřednictvím internetu, televizní vysílání zábavných, vzdělávacích, výchovných, soutěžních, diskuzních a informačních pořadů a programů, šíření, výměna nebo získávání zpráv a informací, streaming dat, přenos datových, audio, video a multimediálních souborů, přenos souborů ke stažení a souborů streamovaných přes globální počítačovou síť, poskytování multimediálního obsahu nebo informací prostřednictvím internetu nebo jiné komunikační sítě, komunikace a přenos dat, zvuku, obrazu, audio a video obsahu prostřednictvím veřejné nebo neveřejné telekomunikační sítě včetně

internetu, pomocí telefonů, mobilních telefonů, telefaxů, satelitů, počítačů, přenos elektronické pošty a přenos on-line dat, poskytování přístupu a připojení k telekomunikačním sítím, provozování veřejné nebo neveřejné telekomunikační sítě, poskytování internetového obsahu, šíření a zpřístupňování elektronických tiskovin, časopisů, periodik, knih prostřednictvím veřejné nebo neveřejné telekomunikační sítě, internetu, shromažďování, zpracovávání a poskytování informačních služeb na internetu, poskytování elektronických nástěnek, poskytování diskuzních a fór a poskytování přístupu k on-line informačním službám a databázím, tisková agentura, vysílání elektronických médií nebo informací prostřednictvím internetu nebo jiných komunikačních sítí, poskytování přístupu k internetovému portálu; (39) doprava a přeprava, fyzické skladování elektronicky uložených dat nebo dokumentů, plánování, organizování a objednávání cest elektronickými prostředky, zařizování přepravy osob pro druhé prostřednictvím on-line aplikace, navigační služby (určování polohy a určování trasy a kursu), služby v oblasti plánování tras, globální polohovací navigační systémy (GPS), navigační služby pro řidiče při cestování, poskytování turistických cestovních informací prostřednictvím internetu; (41) elektronické publikování (DTP), služby vzdělávací, služby zábavní, služby sportovní, elektronické publikování knih a časopisů, poskytování on-line publikací, digitální zpracování obrazu, tvorba a šíření audiovizuálních děl, zábavní a vzdělávací služby on-line, služby elektronické knihovny pro dodávání elektronických informací (včetně archivních informací) ve formě textů, audio a/nebo video informací, nakladatelství a vydavatelství, editiční činnost, publikační činnost, nahrávání nosičů zvukových nebo zvukově-obrazových, internetové a televizní zpravodajství, publicistika, filmová produkce (kromě reklamní), televizní programy (produkce rozhlasových a televizních programů), výroba audiovizuálních programů, pořádání zábavních, kulturních nebo vzdělávacích akcí, organizace, provozování a provádění her a soutěží, provozování kina, výstavní činnost v oblasti kultury nebo zábavy; (42) provozování internetových vyhledávačů, poskytování vyhledávačů pro získávání dat na globální počítačové síti, návrhy, strukturování a programování počítačových programů, počítačového softwaru, webových stránek, multimediálních aplikací, počítačových her, telekomunikačního softwaru, poskytování a programování programového vybavení internetových, intranetových či jiných síťových serverů, serverových stanic a systémů, instalace, zavádění, aktualizace a údržba počítačového softwaru, programování softwaru pro správu databází, programování internetových či intranetových počítačových stránek a nástěnek (webpages a websites) a internetových či intranetových aplikací, včetně jejich instalace, zavádění, aktualizace a údržby, hosting počítačových stránek, webových stránek, mobilních aplikací, hosting počítačových databází, hosting multimediálních a interaktivních aplikací, hosting digitálního obsahu, hosting počítačových dat, souborů, aplikací a informací, konverze počítačových programů a dat, meziplatformová konverze digitálního obsahu na jiné formy digitálního obsahu, konverze z fyzických na elektronická média, poskytování softwaru jako služby pro použití v souvislosti s přenosem, streamingem a stahováním dat, hudby, videí a audiovizuálního obsahu, programování multimediálních aplikací, programování počítačových 3D animací, programování interaktivních a grafických programů.

- (591) Barevná
(730) **Seznam.cz, a.s.**, Radlická 3294/10, Praha 5, Smíchov, 15000, CZ
(740) PatentCentrum Sedlák & Partners s.r.o., Okružní 2824, České Budějovice, České Budějovice 3, 37001

- (210) **O-572285**
(220) 25.05.2021
(320) 25.05.2021
(511) 35, 36, 42
(540)



- (510) (35) obchodní management, poradenství v oblasti řízení a organizace podniku, řízení obchodních, průmyslových a výrobních podniků, činnost organizačních a ekonomických poradců, řízení hotelů, reklamní činnost, marketingová činnost, online reklama, online marketing, obchodní průzkum, obchodní analýzy, administrativní služby, zprostředkování obchodních informací, automatizované zpracování dat, správa obchodních

dat, personální služby, předvádění zboží, šíření reklamních materiálů a vzorků zboží, pořádání akcí pro obchodní či reklamní účely, podpora prodeje jiných osob; (36) finanční správa hmotného majetku, finanční správa nehmotného majetku, investiční činnosti, financování, kapitálové investice, finanční služby, realitní činnosti, správa nemovitosti, správa pozemků, finanční správa obchodních, průmyslových a výrobních podniků, poradenství v oblasti investic, realit a správy majetku zprostředkování v oblasti investic, realit a správy majetku; (42) inženýrské služby, projektová činnost, projektování v oblasti průmyslu a strojírenství, projektování ve výstavbě, poradenství v oblasti strojírenství, zprostředkování v oblasti strojírenství, technické studie a analýzy, průmyslový design, řízení jakosti, testování materiálů, výzkum ve strojírenství, vědecký a technologický výzkum, technologické poradenství, počítačové programování, programování průmyslových strojů, tvorba a správa webových stránek.

- (730) **ZM Bohemia GROUP a.s.**, E. Rošického 364/9, České Budějovice, České Budějovice 2, 37005, CZ
(740) Ing. Jarmila Javoříková, patentový zástupce, Slunečná 4566, Zlín, 76005

(210) **O-572299**

- (220) 26.05.2021
(320) 26.05.2021
(511) 29, 30
(540)

Ömür Mayonnaise

(510) (29) maso, ryby, drůbež a zvěřina, masové výtažky, konzervované, mražené, sušené a vařené ovoce a zelenina, želé, džemy, kompoty, vejce, mléko, sýry, máslo, jogurty a jiné mléčné výrobky, potravinářské oleje a tuky; (30) káva, čaj, kakao a náhražky kávy, rýže, těstoviny a nudle, tapioka a ságo, mouka a přípravky vyrobené z obilnin, chléb, pečivo a cukrovinky, čokoláda, zmrzlina, sorbety a jiné produkty určené ke konzumaci v mraženém stavu, cukr, med, melasa, droždí, kypřiči prášek do pečiva, sůl, koření přísady, koření, konzervované byliny, ocet, omáčky a ochucovadla.

- (730) **Kradláková Mária**, Síbova 331, Bílina, Újezdské Předměstí, 41801, CZ

(210) **O-572361**

- (220) 27.05.2021
(320) 27.05.2021
(511) 41, 44, 45
(540)



(510) (41) vzdělávací služby, vedení a organizování seminářů, kolokvií, kongresů a konferencí, koučink, vzdělávání dospělých, kurzy sebeuvědomění (školení), kurzy osobního rozvoje, vyučování jógy, výuka meditačních technik, elektronické publikování knih a periodik on-line, psaní textů a publikování textů (s výjimkou reklamních), psaní blogu; (44) fyzioterapie, meditace (služby), aromaterapie, masáže, hloubkové masáže, energetické masáže, těhotenské masáže, odborná péče v oblasti relaxační terapie, terapie metodami ajurvedy, služby v oblasti alternativní a čínské medicíny, základy psychohygieny (psychoterapeutické služby), poradenství v oblasti stravování a výživy, odborná péče v oblasti relaxační terapie, poradenství v oblasti zdravého životního stylu (zdravá výživa, veganská a raw výživa), poradenství v oblasti detoxikačních programů; (45) astrologické a duchovní služby, duchovní vedení, výklad karet, poskytování osobních tarotových výkladů, sestavování horoskopů, předpovídání budoucnosti.

- (730) **Kořínek Petr**, K Voškovu 150, Zadní Třebeň, 26729, CZ
(740) **Kořínková Gabriela**, K Voškovu 150, Zadní Třebeň, 26729, CZ
(740) zaeRkováno s.r.o., Vršovická 478/51, Praha 10, Vršovice, 10100

- (210) **O-572395**
(220) 29.05.2021
(320) 29.05.2021
(511) 16, 25, 28, 35, 41
(540)



(510) (16) blahopřání, bloky (kancelářské potřeby), brožury, časopisy (periodika), desky na dokumenty (kancelářské potřeby), dopisní papír, formuláře (tištěné), fotografie (tištěné), grafické znázornění, grafické reprodukce, grafické tisky, kalendáře, kancelářské potřeby, s výjimkou nábytku, knihy, kroužkové bloky, kroužkové pořadače, kroužkové zápisníky, letáky, lístky, manuály (návodů), obálky (papírnické zboží), omalovánky, papírnické zboží, papírové vložky, penály, pera (kancelářské potřeby), plakáty, pohlednice, pořadače (kancelářské potřeby), potřeby na psaní, poutače z papíru nebo lepenky, prospekty, razítka, samolepky (papírnické zboží), sešity, školní potřeby (papírnické zboží), tikety, tiskoviny, tištěné publikace, tužky, záložky do knih, zápisníky, tiskoviny, časopisy, plakáty, letáky, fotografie; (25) oděvy a obuv spadající do této třídy, oděvy pro sportovce, reklamní oděvy, pokrývky hlavy, sportovní dresy; (28) sportovní potřeby a náčiní spadající do této třídy; (35) reklama a propagace; (41) vzdělávání, školení, zábava, sportovní a kulturní činnosti.

- (591) Barevná
(730) **Českomoravský svaz hokejbalu**, Zátokova 100/2, Praha 6, Břevnov, 16900, CZ

(210) **O-572396**

- (220) 30.05.2021
(320) 30.05.2021
(511) 37, 40, 42
(540)



(510) (37) výstavba, rekonstrukce a údržba budov, inženýrských sítí a jiných liniových staveb, demolice stavebních objektů, vykonávání stavebního dozoru, poskytování stavebního poradenství; (40) likvidace, recyklace a regenerace odpadních materiálů; (42) inženýrské práce ve stavebnictví a inženýrské služby ve stavebnictví, projektování staveb.

- (730) **MARHOLD a.s.**, Motoristů 24, Pardubice, Svítkov, 53006, CZ
(740) Mgr. Ondřej Florián, advokát, Na Florenci 2116/15, Praha 1, Nové Město, 11000

(210) **O-572427**
(220) 31.05.2021
(320) 31.05.2021
(511) 5, 31, 35
(540)



(510) (5) zvěrolékařské přípravky, potravinové doplňky, potravinové doplňky pro zvířata, dietetické výrobky pro zvířata, vitamínové a minerální doplňky stravy, léčiva pro zvěrolékařské účely, biologické přípravky pro zvěrolékařské účely, chemické přípravky pro zvěrolékařské účely; (31) potraviny pro zvířata, krmivo pro zvířata, nápoje pro zvířata, přípravky posilující pro zvířata; (35) maloobchodní, velkoobchodní a elektronický prodej krmiv, potravin pro zvířata a potravinových doplňků pro zvířata, předvádění výrobků, šíření vzorků zboží.
(730) **NOVIKO Animal Health s.r.o.**, R. Svobodové 1444, Milevsko, 39901, CZ
(740) Ing. Jarmila Javoříková, patentový zástupce, Slunečná 4566, Zlín, 76005

(210) **O-572476**
(220) 02.06.2021
(320) 02.06.2021
(511) 41, 43
(540)

REKREAČNÍ ZAŘÍZENÍ SVATÁ KATEŘINA

(510) (41) výchova, vzdělávání, zábava, sportovní a kulturní aktivity; (43) služby zajišťující stravování a nápoje, dočasné ubytování.
(730) **ŠEM, a.s.**, Riegrovy sady 38, Praha 2, Vinohrady, 12000, CZ

(210) **O-572477**
(220) 02.06.2021
(320) 02.06.2021
(511) 41, 43
(540)

KEMP SVATÁ KATEŘINA

(510) (41) výchova, vzdělávání, zábava, sportovní a kulturní aktivity; (43) služby zajišťující stravování a nápoje, dočasné ubytování.
(730) **ŠEM, a.s.**, Riegrovy sady 38, Praha 2, Vinohrady, 12000, CZ

(210) **O-572504**
(220) 03.06.2021
(320) 03.06.2021
(511) 25, 28, 31, 35, 41
(540)



(510) (25) oděvy, sportovní oděvy, oděvy pro rybáře, obuv, sportovní obuv, obuv pro rybáře; (28) rybářské potřeby, rybářské pruty, rybářské, navigační, rybářské podběráky, rybářské vlasce, rybářské háčky, rybářské splávky, umělé rybářské návnady, sportovní potřeby; (31) krmivo pro ryby, živé

rybářské návnady, krmivo pro zvířata; (35) maloobchodní, velkoobchodní a elektronický prodej rybářských potřeb, sportovních oděvů a obuvi, oděvů a obuvi pro rybáře a krmiv pro ryby, předvádění zboží, reklama, reklama online, marketing, marketing online, administrativní činnosti, automatizované zpracování dat, obchodní poradenství; (41) sportovní činnosti, sportovní rybaření, sportovní výuka, organizování a pořádání sportovních akcí a soutěží, sportovní kluby, zábavní činnosti, vydavatelství, elektronické publikování, vzdělávací činnosti v oblasti sportu, poradenství v oblasti sportu a rybolovu.

(591) Barevná
(730) **FISHMASTER s.r.o.**, Slezská 1324/44, Praha 2, Vinohrady, 12000, CZ
(740) Ing. Jarmila Javoříková, patentový zástupce, Slunečná 4566, Zlín, 76005

(210) **O-572558**
(220) 07.06.2021
(320) 07.06.2021
(511) 35, 36, 45
(540)

UNITED LEGAL PARTNERS

(510) (35) reklama, propagace, řízení obchodní činnosti, obchodní administrativa, kancelářské práce, vedení účetnictví, administrativní účetnictví, kontrola účetnictví, provozní účetnictví, soudní účetnictví, vedení obchodního účetnictví, daňové poradenství (účetnictví); (36) pojištění, finanční, peněžnictví, služby v oblasti nemovitosti; (45) právní služby, advokátní služby, bezpečnostní služby pro fyzickou ochranu hmotného majetku a osob, právní pomoc při uplatňování práv, oprávněných zájmů a při obstarávání osobních záležitostí, právní poradenství v krizových životních situacích (rozvod, exekuce, dluhy na výživném), soudní a mimosoudní řešení sporů, poradenství v oblasti duševního vlastnictví, právní průzkum, právní služby v oblasti sjednávání smluv pro jiné osoby.
(730) **Bondarevská Kurivčaková Uljana JUDr. et Mgr.**, Pařížská 127/20, Praha 1, Josefov, 11000, CZ

(210) **O-572570**
(220) 07.06.2021
(320) 07.06.2021
(511) 32, 35, 43
(540)

Šnytárna

(510) (32) nealkoholické nápoje, pivo a pivovarnické výrobky, odalkoholizované nápoje, přípravky k výrobě nápojů, přípravky pro výrobu nápojů; (35) obchodní služby a informace pro spotřebitele, pomoc v obchodní a podnikatelské činnosti, management a administrativní služby, reklama, marketing a propagační služby, reklamní, marketingové a propagační služby; (43) restaurace, restaurace (služby), pivnice, mobilní cateringové služby, bary, bistra (služby), bufetové služby, bufety, catering - jídlo a nápoje pro bankety, catering - jídlo a nápoje pro instituce, catering (poskytování jídla a nápojů), cateringové služby pro exteriér, cateringové služby pro hotely, bary nabízející ovocné nápoje, bary (služby -), barmanské služby, agentury pro rezervaci ubytování v hotelech, čajovny, dočasné ubytování, dočasné ubytování (služby), hotely pro zvířata, informace o dočasném ubytování, poradenské a rezervační služby, informační, poradenské a rezervační služby v oblasti poskytování jídla a pití, penziony pro zvířata, pronájem nábytku, povlečení, prostírání a vybavení pro poskytování jídla a nápojů, poskytování jídla a nápojů.
(730) **Hudeček Jan**, Emanuela Podgorného 149/20, Ostrava, Dubina, 70030, CZ

(210) **O-572575**
(220) 08.06.2021
(320) 08.06.2021
(511) 16, 41
(540)

Leadershipové karty

(510) (16) tiskárenské výrobky, papírnické zboží a vzdělávací potřeby; (41) služby v oblasti vzdělávání, zábavy a sportu, školení týkající se osobního rozvoje, kurzy pro rozvoj konzultačních schopností.

(730) **Court of Moravia, s.r.o.**, Polanka 627, Bílovice nad Svitavou, 66401, CZ
Holá Beáta Mgr., Roubalova 237/9, Brno, Stránice, 60200, CZ

(740) Mgr. Beáta Holá, Roubalova 237/9, Brno, Stránice, 60200

(210) **O-572584**

(220) 08.06.2021

(320) 08.06.2021

(511) 14, 35, 37

(540)

AUMANTI

(510) (14) šperky, výrobky z drahých kovů a jejich slitin, vč. pozlaceného a postříbřeného kovu, vše pro klenotnické a zlatnické účely, prsteny, zejména snubní a zásnubní prsteny, náhrdelníky, řetízky, přívěsky, náramky, brože, náušnice, ozdobné jehlice, spony do kravat, manžetové knoflíky, ozdoby ze stříbra, drahé kovy jako surovina nebo polotovar, diamanty, drahokamy a polodrahokamy, bižuterie; (35) reklama, maloobchodní služby a zprostředkování obchodu se vzácnými kovy a jejich slitinami, šperky, klenoty, bižuterie, diamanty, drahokamy, polodrahokamy a se zlatými výrobky, poskytované také prostřednictvím komunikačních médií, propagace a reklamní služby, průzkum a analýza trhu, prezentace zboží k propagačním účelům, marketing, online reklama, provoz elektronického obchodu zabývajícího se prodejem diamantů, drahokamů, polodrahokamů, šperků, bižuterie; (37) instalace klenotnického zboží (zasazování drahokamů a polodrahokamů do drahého kovu, z něhož je šperk vyroben), čištění šperků, opravy a údržba klenotnického zboží, opravy zlatnického zboží.

(730) **AUMANTI design s.r.o.**, 1. máje 194, Třinec, Staré Město, 73961, CZ

(210) **O-572644**

(220) 10.06.2021

(320) 10.06.2021

(511) 25

(540)



(510) (25) oděvy, spodní a noční prádlo.

(730) **Peša Dalimil**, č. p. 159, Miskovice, 28501, CZ

(210) **O-572647**

(220) 10.06.2021

(320) 10.06.2021

(511) 32, 33, 43

(540)

Pivo Rezek - Pivo českých letců

(510) (32) piva všech druhů a stupňovitostí, světlá i tmavá, sudová i lahvová, pivo výčepní, sladové, ležák a piva příchucovaná, piva speciální, piva bylinná a bylinková, pivo zázvorové, piva s nízkým obsahem alkoholu, extrakty z chmele na výrobu piva, sladina, pивní mladina, chmelové extrakty používané na přípravu nápojů, nealkoholické nápoje a minerální vody přírodní, syčené nebo ochucené, šumivé a jiné nealkoholické nápoje, nealkoholické nápoje zahrnuté ve třídě 32; (33) alkoholické nápoje s výjimkou pív, lihoviny, likéry a vína, destiláty vinné, ovocné, bylinné, destiláty ušlechtilé a řezané, vína stolní, jakostní, odrůdová včetně

přívlastkových a ledových, vína šumivá a perlivá, alkoholické aperitivy a koktejly, koncentráty k přípravě alkoholických nápojů a esence do lihovin, alkoholické nápoje zahrnuté ve třídě 33; (43) dočasné ubytování, služby pohostinství, zajišťování stravování.

(730) **Pivovar Rezek s.r.o.**, č. p. 154, Zásada, 46825, CZ

(740) **RETROPATENT s.r.o.**, Dobiášova 1246/29, Liberec, Liberec VI-Rochlice, 46006

(210) **O-572656**

(220) 10.06.2021

(320) 10.06.2021

(511) 13, 18, 24, 25

(540)



(510) (13) pouzdra na zbraně, pouzdra na náboje, pouzdra na nábojnice; (18) batohy, tašky, zavazadla; (24) spací pytle; (25) obuv, oděvy a oděvní doplňky, uniformy.

(591) Barevná

(730) **Systems Technology CZ spol. s r.o.**, Za cihelnou 396, Státenice, Černý Vůl, 25262, CZ

(740) **Langrova, s.r.o.**, Skrétova 1011/48, Plzeň, Jižní Předměstí, 30100

(210) **O-572662**

(220) 10.06.2021

(320) 10.06.2021

(511) 1, 3, 5

(540)

FGF10-STAB

(510) (1) chemické výrobky určené pro průmysl a vědy, bílkovina, protein (surovina); (3) kosmetické přípravky; (5) farmaceutické výrobky a jiné výrobky pro léčebné nebo veterinární účely, bílkovinné přípravky pro lékařské účely.

(730) **Enantis s.r.o.**, Kamenice 771/34, Brno, Bohunice, 62500, CZ

(210) **O-572712**

(220) 14.06.2021

(320) 14.06.2021

(511) 28

(540)

AZ kvíz

(510) (28) antistresové hračky, deskové hry, hrací karty, přenosné hry a hračky s integrovanými telekomunikačními funkcemi, puzzle, sběratelské karetní hry, společenské hry.

(730) **ČESKÁ TELEVIZE**, Na hřebenech II 1132/4, Praha 4, Podolí, 14700, CZ

(210) **O-572729**

(220) 14.06.2021

(320) 14.06.2021

(511) 11, 34, 35

(540)

CIGARHOUSE#1

(510) (11) zapalovače; (34) tabák; (35) maloobchodní prodej tabáku, velkoobchodní prodej tabáku, maloobchodní prodej tabákových předmětů, velkoobchodní prodej tabákových předmětů.

(730) **Ultra Premium Brands - Central Europe s.r.o.**, Nad vodovodem 1442/32, Praha 10, Strašnice, 10000, CZ

(210) **O-572731**

(220) 14.06.2021

(320) 14.06.2021

(511) 41

(540)



(510) (41) organizování festivalů, služby v oblasti hudebních festivalů, pořádání festivalů pro zábavní účely, organizování festivalů pro rekreační účely, pořádání festivalů pro školící účely, pořádání festivalů pro kulturní účely, organizování festivalů pro vzdělávací účely, organizování akcí pro kulturní účely.

(591) Barevná

(730) **Meier Rostislav**, Bezručova 1778, Frýdek-Místek, Místek, 73801, CZ

(740) Law & Tech s.r.o., advokátská kancelária, Rooseveltova 809/22, 040 01 Košice

(210) **O-572733**

(220) 14.06.2021

(320) 14.06.2021

(511) 41

(540)



(510) (41) vzdělávání, školení, zábava, sportovní a kulturní činnosti.

(591) Barevná

(730) **Štefánek Tomáš**, 569, Velká nad Veličkou, 69674, CZ

(210) **O-572737**

(220) 15.06.2021

(320) 15.06.2021

(511) 33, 35, 43

(540)



(510) (33) víno; (35) služby maloobchodních prodejen potravin bez obsluhy; (43) poskytování jídla a nápojů.

(730) **Šerá Tereza**, Dětská 2077/69, Praha 10, Strašnice, 10000, CZ

(210) **O-572739**
(220) 15.06.2021
(320) 15.06.2021
(511) 39, 41, 43
(540)

VRANOVSKÁ PLÁŽ
HOLIDAY PARK ★★★★★



(510) (39) lodní doprava, lodní trajektová doprava, pronájem lodí, pronájem vodních dopravních prostředků, jachet, lodí, člunů a jiných vodní dopravních prostředků, služby cestovní kanceláře pro zajišťování cest; (41) rekreační služby, zábavní, sportovní a kulturní aktivity, služby v oblasti vzdělávání, zábavy a sportu, pronájem zařízení a vybavení ke vzdělávání, zábavě, sportu a kultuře, hudební produkce, pořádání vzdělávacích aktivit pro letní tábory, pořádání sportovních aktivit a soutěží; (43) prázdninové tábory [ubytování], bufety, hotelové služby, jídelny, hotely, ubytovny a penziony, prázdninové a turistické ubytování, poskytování karavanových parků, pronájem stanů, provozování kempů, restaurační služby.
(591) Barevná
(730) **Vranovská pláž s.r.o.**, č. p. 65, Mladoňovice, 67532, CZ
(740) Ing. Yveta Winklerová, Ryšánkova 1276/3, Brno, Černá Pole, 61300

(210) **O-572746**
(220) 15.06.2021
(320) 15.06.2021
(511) 35, 36, 39
(540)



(510) (35) propagační činnost, reklama, pomoc při řízení obchodní činnosti, obchodní administrativa, kancelářské práce; (36) služby finanční, služby peněžní, uvedené služby se nevztahují ke službám v oblasti akcí a cenných papírů; (39) doprava.
(591) Barevná
(730) **PSA TRADING GROUP s.r.o.**, Vídeňská 634/6, Olomouc, 77900, CZ
(740) Halaxová & Halaxová TETRAPAT, Mgr. Eva Halaxová, Jinonická 804/80, Praha 5, Košíře, 15800

(210) **O-572749**
(220) 15.06.2021
(320) 15.06.2021
(511) 32, 33
(540)



(510) (32) nealkoholické nápoje, nesycené nealkoholické nápoje, nealkoholické perlivé nápoje z ovocných šťáv, nealkoholické nápoje s obsahem ovocných šťáv, nealkoholické koktejly, ovocné koktejly, nealkoholické, báze pro nealkoholické koktejly; (33) alkoholické nápoje (destiláty), alkoholické nápoje (lihoviny), alkoholické sycené nápoje s výjimkou piva, alkoholické energetické nápoje, alkoholické koktejlóvé nápoje ovocné, alkoholické koktejlóvé směsi, alkoholické koktejly s obsahem mléka, alkoholické koktejly v podobě chlazené želatiny, alkoholické nápoje na bázi čaje, alkoholické nápoje na bázi kávy, alkoholické nápoje obsahující ovoce, alkoholické nápoje z ovoce, alkoholické výtažky z ovoce, alkoholické punče, alkoholické přípravky pro výrobu nápojů, alkoholové trestí, alkoholové želé, alkopops (ochucené alkoholické nápoje), aperitivy, aperitivy na bázi lihovin, aperitivy na bázi vína, aperitivy se základem z destilovaných alkoholických lihovin, bylinné likéry, coolers (osvěžující nápoje z vína), destilované nápoje, energetické nápoje obsahující alkohol, hořké likéry, hořké likéry obsahující alkohol, hotové alkoholické koktejly, hotové vinné koktejly, koktejly, lihoviny (alkoholické nápoje), ochucené povzbuzující pálenky, nápoje s nízkým obsahem alkoholu, nízkoalkoholické nápoje, přípravky k výrobě alkoholických nápojů, předpřipravené alkoholické nápoje, předem namíchané alkoholické nápoje kromě piva, předem namíchané alkoholické nápoje, s výjimkou nápojů na bázi piva.
(730) **The Edo Period s.r.o.**, Pod Pekačkou 107/1, Praha 4, Podolí, 14700, CZ

(210) **O-572768**
(220) 16.06.2021
(320) 16.06.2021
(511) 3, 35, 44
(540)



(510) (3) kosmetické přípravky, kosmetické přípravky pro čištění, péči a zkrášlování pleti, pokožky, pokožky hlavy, nehtů a vlasů, kosmetické krémy, kosmetické vody, hydratační krémy, obličejové masky (kosmetika), kosmetické přípravky pro zestihlení, parfumerie, esenciální oleje, přípravky na ochranu před sluncem, přípravky po opalování pro kosmetické použití, barvy na vlasy, vlasová kosmetika, koupelové přípravky (melčiví), peelingové přípravky, mýdla, přípravky na líčení; (35) maloobchodní a maloobchodní prodej kosmetiky, kosmetických, dermakosmetických, parfarmaceutických a zdravotnických výrobků, kosmetických pomůcek, služby on-line maloobchodních prodejen s kosmetikou, kosmetickými, dermakosmetickými, parfarmaceutickými a zdravotnickými výrobky, kosmetickými pomůckami, maloobchod a maloobchod s výrobky uvedenými ve třídě 3, internetový obchod s výrobky výše uvedenými ve třídě 3; (44) poradenství kosmetické, zdravotní a v oblasti krásy, poradenství dermatologické, služby kosmetické péče o pleť, vlasy, nehty a pokožku, péče o hygienu a krásu osob, provozování zařízení sloužících k regeneraci a rekonvalescenci návštěvníků spadající do této třídy, manikúra, masáže, salony krásy, služby vizážistů, kadeřnické služby, masáže, manikúra, pedikúra.
(730) **Koppová Lucie**, Elektrárenská 982/3, Praha 10, 10100, CZ

(210) **O-572772**
(220) 16.06.2021
(320) 16.06.2021
(511) 29, 30, 31
(540)

Fine Gusto
SORBETTO

(510) (29) mléko, mléčné výrobky, smetana, šlehačka, tvaroh, jogurt, mléčné nápoje, sušené mléko, sýry, ovoce zmrazené, sušené, konzervované či jinak potravinářsky upravené, zelenina zmrazená, sušená, konzervovaná či jinak potravinářsky upravená, džemy, vejce, vaječné výrobky, potravinářské tuky, upravené ořechy, upravená semena, rozinky, želatina; (30) zmrzlina, sorbety (zmrzliny), pojiva do zmrzlin, prášky na přípravu zmrzlin, cukrovinky, bonbóny, dorty, cukr, med, potraviny z medu, pečivo sladké a slané, trvanlivé pečivo, sušenky, mouka, kakao, čokoláda, káva, čaj, led na osvěžení, rýže, ochucovadla, koření, aromatické přípravky pro potravinářské účely; (31) čerstvé ovoce, čerstvá zelenina, čerstvé ořechy, čerstvé rostliny.

(730) **Fine Gusto Nature s.r.o.**, Ostopovická 756/10, Střelice, 66447, CZ
(740) Ing. Jarmila Javoříková, patentový zástupce, Slunečná 4566, Zlín, 76005

(210) **O-572803**
(220) 16.06.2021
(320) 16.06.2021
(511) 9, 28, 41
(540)

Multijoker

(510) (9) software na elektronické hry, software pro počítačové hry, programy pro počítačové hry, programy pro elektronické hry, softwarové programy na video hry, interaktivní programy pro video hry, cartridge na počítačové hry (software), cartridge na video hry (software), software videoher, vzdělávací software, aplikační software, komunitní software, počítačový telefonní software, interaktivní počítačový software, počítačový komunikační software, počítačové programy, software, elektronické komponenty do hracích automatů, cartridge s hrami používané s elektronickými hracími přístroji, peněžní automaty, počítače a počítačový hardware, komunikační servery (počítačový hardware), hardware VPN (virtuální privátní sítě), hardware serverů pro přístup k síti, hardware pro LAN (místní počítačovou síť), počítačový hardware pro připojení k sítím, počítačový hardware pro počítačem ovládané softwarové inženýrství, automaty hudební, hrací skříně uváděné do chodu vhozením mince; (28) hry, sportovní hry, manipulační hry, mechanické hry, hudební hry, elektronické hry, společenské hry, stolní hry, kvízové hry, zařízení na hry, arkády (počítačové hry), hry rozvíjející dovednosti a akční hry, přenosné elektronické hry, kapesní počítačové hry, losovací bubny (loterie), loterijní listky, hrací automaty, hrací automaty (stroje), hrací automaty na mince, hrací zařízení na bankovky, LCD hrací automaty, žetony (hrací známky), hrací stoly, zábavní přístroje k použití v hernách; (41) hazardní hry (služby), loterie, losování cen (loterie), pronájem hracích automatů, služby kasina, poskytování zařízení kasin, pronájem kasina her, vzdělávací služby v oblasti počítačového softwaru.

(730) **Eagleline Limited**, The Victoria Centre, Unit 2, Lower Ground Floor, Valletta Road, Mosta, MT
(740) JUDr. Pavel Hrášek, advokát, Týnská 1053/21, Praha 1, Staré Město, 11000

(210) **O-572831**
(220) 17.06.2021
(320) 17.06.2021
(511) 5
(540)

HUSKY

(510) (5) herbicidy, pesticidy, insekticidy, fungicidy, vermicydy, rodenticidy, weedicidy, přípravky na hubení plevelu a ničení škůdců.

(730) **UPL CORPORATION LIMITED**, 5th Floor, Newport Building, Louis Pasteur Street, Port Louis, MU
(740) Všeček Zelený Švorčík a partneři, advokátní a patentová kancelář, JUDr. Michal Havlík, Hálkova 1406/2, Praha 2, Nové Město, 12000

(210) **O-572877**
(220) 21.06.2021
(320) 21.06.2021
(511) 39, 43, 44
(540)

Chef's
Specials
by Aramark

(510) (39) rozvoz jídel restauracemi; (43) služby v oblasti pohostinství, služby v oblasti pohostinství (potraviny a nápoje), bufety rychlého občerstvení, samoobslužné restaurace, restaurace, delikatesy (restaurace), restaurace rychlého občerstvení (služby), informace a poradenství týkající se přípravy pokrmů, podávání jídel a nápojů hostům v restauracích, podávání jídel a nápojů, jídelny, samoobslužné jídelny, zajištění stravování; (44) poradenství v oblasti stravování a výživy, zdravotní poradenství a informační služby, poskytování informací týkajících se dietního a výživového poradenství.

(730) **ARAMARK, s.r.o.**, Pekařská 628/14, Praha 5, Jinonice, 15500, CZ
(740) JUDr. Jitka Tutterová, advokát, Ječná 550/1, Praha 2, Nové Město, 12000

(210) **O-572959**
(220) 24.06.2021
(320) 24.06.2021
(511) 6, 19, 20, 40
(540)

UNINAB

(510) (6) kovové železářské zboží, kovové stavební a konstrukční materiály a prvky, nábytkové kování, dveřní kování, kovové věšáky na oděvy, architektonické kovové výrobky vyrobené z běžných kovů a jejich slitin, kovové kliky, držadla, úchyty a madla, kovové závěsy, panty, matice, šrouby a upevňovací prvky, kovové, kovová kolečka k nábytku, kovové větrací mřížky, kovová kování k postelím, zámky a klíče, kovové, kovové lišty, kovové vodící lišty pro zásuvky; (19) laminované dřevotřískové desky, dýhovaná dřevotřísková deska, dřevotřískové desky, překližka, stavební a konstrukční materiály a prvky vyrobené ze dřeva a umělého dřeva, nekovové stavební a konstrukční materiály a prvky, dřevo a napodobeniny dřeva, dřevotřískové desky (stavební materiál), nekovové lemovací lišty, gumové podlahové soklové lišty; (20) nábytek a bytové zařízení, dveřní kování, ne kovová, dvířka k nábytku, věšáky, nábytková kolečka, nábytkové nohy, nábytkové hrany z plastu, nekovové kolečnice pro posuvné dveře, nekovové větrací mřížky na umístění do dveří, architektonické upevňovací prvky z nekovových materiálů, nekovové kryty šroubů, plastové hmoždinky, přichytky, svorky a držáky pro kabely, nekovové, kování k postelím, ne kovová, háčky na oděvy, kování k nábytku, ne kovová, nekovové nábytkové kluzáky, nekovové spojovací prvky na nábytek, pracovní desky, kovové podpěrky polic (části nábytku), zásuvkové úchytky, nekovové, nábytkové lišty, vnitřní rolety [nábytek]; (40) zpracování dřeva, dřevobrábění, zakázková montáž materiálů pro jiné osoby, řezání pilou.

(730) **UNINAB, spol. s r.o.**, Ostravská 844, Sviadnov, 73925, CZ

(210) **O-572961**
(220) 24.06.2021
(320) 24.06.2021
(511) 3, 35
(540)



- (510) (3) přípravky pro péči o vlasy a vousy, oleje a balzámy na vlasy a vousy, pleťové vody na vlasy a vousy, vosky na vlasy a vousy, šampony na vlasy a vousy, gely, krémy, tekutiny, séra a spreje pro růst vlasů a vousů; (35) maloobchodní a velkoobchodní prodej a zprostředkovatelské služby spojené s nákupem a prodejem všech přípravků pro péči o vlasy a vousy uvedených výše ve třídě 3, reklamní, propagační a inzertní činnost, elektronický obchod (e-shop) prostřednictvím komunikačních sítí (Internet) se všemi přípravky pro péči o vlasy a vousy uvedenými výše ve třídě 3.
(730) **Head & Beard s.r.o.**, Učňovská 398/2, Praha 9, Hrdlořezy, 19000, CZ
(740) Mgr. Karel Šebesta, advokát, U Vodojemu 1154, Řevnice, 25230

(210) **O-572967**
(220) 24.06.2021
(320) 24.06.2021
(511) 16, 21, 25, 35
(540)



- (510) (16) tiskoviny, zápisníky (tiskoviny), věstníky [tiskoviny], tiskoviny k instrukčním účelům; (21) sklenice na pití, sklenice (nádoby na pití), sklenice, nádoby na pití a barové příslušenství; (25) trička, fotbalová trička, cyklistická trička, ragbyová trička, těhotenská trička, trička bez rukávů, trička s potiskem, trička na jógu, trička s dlouhým rukávem, dámská krátká přiléhavá trička, sportovní trička odvádějící vlhkost, trička [s krátkým rukávem], trička s falešným rolákem, sportovní trička s krátkým rukávem; (35) reklama online, online reklama v počítačové komunikační síti,

propagace, reklama a marketing online webových stránek, reklama, včetně online reklamy na počítačové síti.
(730) **VINAŘSTVÍ PAULUS s.r.o.**, Na Cimbuří 159, Pavlov, 69201, CZ

(210) **O-572992**
(220) 24.06.2021
(320) 24.06.2021
(511) 32, 33, 43
(540)



- (510) (32) piva, nealkoholická vína, minerální vody, šumivé a jiné nealkoholické nápoje, sirupy a jiné přípravky k zhotovování nápojů, ovocné šťávy a nápoje z ovocných šťáv; (33) alkoholické nápoje (s výjimkou pív) - vína, lihoviny, likéry, míchané alkoholické drinky; (43) restaurace, restaurace s odnosem jídel s sebou, bary, bufety, kavárny, zajištění stravování, příprava jídel, podávání jídel a nápojů hostům.
(730) **Taiko, a.s.**, Strakonická 2860/4, Praha 5, Smíchov, 15000, CZ
(740) Mgr. Jakub Valenta, advokát, Římská 103/12, Praha 2, Vinohrady, 12000

(210) **O-573025**
(220) 28.06.2021
(320) 28.06.2021
(511) 35, 36, 37
(540)



- (510) (35) reklamní činnost a služby týkající se reklamy, propagační činnost, zprostředkovatelská činnost v oblasti reklamy; (36) developerská činnost v oblasti výkupu pozemků a prodeje a pronájmu bytů a budov, realitní činnost, správa nemovitostí, prodej a pronájem nemovitostí, zprostředkování prodeje nemovitostí, obchodování s nemovitostmi, investorská činnost v oblasti výstavby, činnost finančních poradců; (37) developerská činnost v oblasti stavebnictví, stavebnictví, stavitelství, rekonstrukce, stavební úpravy interiérů.
(730) **AURA PHASE1 s.r.o.**, Evropská 2758/11, Praha 6, Dejvice, 16000, CZ
(740) Bedrna a partneři s.r.o., advokátní kancelář, Jednořadá 1051/53, Praha 6, Bubeneč, 16000

(210) **O-573026**

(220) 28.06.2021

(320) 28.06.2021

(511) 20, 37, 40

(540)

Milla

(510) (20) nábytkové moduly, nábytkové moduly do kuchyní, venkovní nábytek;
(37) stavba kuchyní, instalace kuchyní; (40) truhlářství (zakázková výroba).

(730) **Weiss Jaromír**, K Tobulkám 3246/3, Ostrava, Martinov, 72300, CZ

(210) **O-573129**

(220) 30.06.2021

(320) 30.06.2021

(511) 9, 35, 36, 41, 42

(540)

explicit | reality

(510) (9) modely virtuální reality, software virtuální reality pro simulaci, software pro virtuální a rozšířenou realitu; (35) reklamní služby v oblasti

nemovitostí, obchodní zprostředkovatelské služby, reklama a propagace, inzerce komerčních nebo obytných nemovitostí, marketing, digitální marketing, obchodní služby a informace pro spotřebitele, marketing nemovitostí; (36) realitní kancelář, služby realitní kanceláře, služby realitní kanceláře pro prodej a pronájem budov, služby realitních kancelářů vztahující se k nákupu a prodeji pozemků, služby realitních kancelářů makléřské služby v oblasti nemovitostí, poradenské služby v oblasti oceňování nemovitostí, zprostředkování v oblasti nemovitostí, oceňování nemovitostí, služby nemovitostní (realitní služby); (41) videoprodukce, zvuková produkce a videoprodukce a fotografování; (42) tvorba, navrhování a údržba webových stránek, navrhování webových stránek pro reklamní účely, navrhování, tvorba a programování webových stránek.

(591) Barevná

(730) **EXPLICIT REALITY s.r.o.**, Dlouhá 4217, Zlín, 76001, CZ

Zamítnuté a částečně odmítnuté/zamítnuté přihlášky ochranných známek po zveřejnění

Zjistí-li Úřad v průběhu řízení o námitkách, že přihlašovaná ochranná známka nespĺňuje podmínky pro zápis, přihlášku zamítne. Zjistí-li, že přihlašovaná ochranná známka nespĺňuje podmínky pro zápis jen pro některé výrobky nebo služby, přihlášku odmítne/zamítne v rozsahu výrobků nebo služeb, pro které přihláška nespĺňuje podmínky zápisu. S ohledem na tuto skutečnost, obsahuje tato kapitola údaje o rozhodnutích o zamítnutí přihlášky ochranné známky v celém nebo částečném rozsahu na základě ustanovení § 26 zákona č. 441/2003 Sb.

Údaje o výsledku rozhodnutí (zamítnutí přihlášky, částečné odmítnutí/zamítnutí přihlášky) jsou uvedeny jako datum právní moci rozhodnutí/výsledek rozhodnutí.

(210) **O-562413**
(540)



(210) **O-566869**
(540)

Koláčky od Kačky

22.07.2021/NABYTÍ P.M. - ZAMÍTNUTÍ PŘIHLÁŠKY PO
ZVEŘEJNĚNÍ

22.07.2021/NABYTÍ P.M. - ČÁSTEČNĚ ZAMÍTNUTÍ PŘIHL. PO
ZVEŘ.

Zamítnuté námitky týkající se ochranných známek

V průběhu řízení o námitkách může být Úřadem zjištěno, že přihlašovaná ochranná známka, která byla zveřejněna ve Věstníku, nezasahuje do zákonem chráněných starších práv třetích osob, tzv. namítajících, uvedených v ustanovení § 7 zákona č. 441/2003 Sb., a proto Úřad námitky zamítne. Údaje o rozhodnutích o zamítnutí námitek na základě ustanovení § 26 zákona č. 441/2003 Sb. jsou obsaženy v této kapitole.

(210) **O-562412**

(540) **Retigo COMBIONLINE**

22.07.2021/NABYTÍ P.M. – ZAMÍTNUTÍ NÁMITEK

(210) **O-566666**

(540) **PLANTHÉ. ZDRAVÍ A KRÁSA V
JEDNÉ KAPCE.**

20.07.2021/NABYTÍ P.M. – ZAMÍTNUTÍ NÁMITEK

Zápis ochranných známek bez změny ve vztahu ke zveřejněným přihláškám

- (111) **386582**
(220) 04.04.2019
(320) 04.04.2019
(442) 14.04.2021
(151) 21.07.2021
(730) **Poupětová Julie Mgr.**, U smaltovny 1419/30, Praha 7, Holešovice, 17000, CZ
(740) LISSE LEGAL, JUDr. Luděk Lisse Ph.D. LL.M., Jablonského 640/2, Praha 7, Holešovice, 17000
(210) O-555042
(510) (28) hry, hračky a výrobky určené ke hraní; (41) vzdělávání, pořádání rekvalifikačních kurzů, profesní rekvalifikace, koučink, školení (pořádání a řízení), kurzy, organizování a vedení kongresů, konference, klubové služby, zábava, sportovní a kulturní činnosti, agentury (umělecké módní), živé vystoupení (organizování), výroba videofilmů, knihy (vydávání), vydávání elektronických knih a časopisů on-line; (44) lékařské služby, péče o hygienu a krásu osob, psychologické služby pro veřejnost, testování a poradenství v oblasti psychologie pomocí vlastní teorie, zdravotní poradenství.

(511) 28, 41, 44

(540)

sex koučink

- (111) **386583**
(220) 26.07.2020
(320) 26.07.2020
(442) 09.09.2020
(151) 21.07.2021
(730) **SIMAPOINT s.r.o.**, 584, Janovice, 73911, CZ
(210) O-565524
(510) (6) mačky (stoupací železa); (18) trekové hole, turistické hole; (25) návleky na nohy, protiskluzové pomůcky na obuv, vše výše uvedené pouze pro chůzi.

(511) 6, 18, 25

(540)

S-TREK

- (111) **386584**
(220) 21.08.2020
(320) 21.08.2020
(442) 14.04.2021
(151) 21.07.2021
(730) **H2 WORLD HEALTH & BEAUTY COMPANY s.r.o.**, Muglinovská 154/73, Ostrava, Muglinov, 71200, CZ
(740) Chytilová & spol., patentová kancelář, s.r.o., Nad spádem 641/20, Praha 4, Podolí, 14700
(210) O-566104
(510) (3) antiperspirační výrobky, antiperspiranty a deodoranty, balzámy, jiné než pro léčebné účely, bělicí přípravky k použití v domácnosti, bělicí přípravky (odbarvovače) pro kosmetické účely, čisticí prostředky a vonné přípravky, čisticí prostředky pro domácnost, čisticí prostředky pro vozidla, depilační přípravky, depilační prostředky, hygienické přípravky jako toaletní potřeby, hydratační přípravky, funkční kosmetika, fytkosmetické přípravky, kosmetické přípravky, parfumerie, přípravky pro osobní hygienu, kosmetické přípravky pro péči o zvířata, koupelové přípravky (neléčivé), lešticí přípravky, mýdla a gely, líčidla, prací prostředky, přípravky do koupele, přípravky na čištění a leštění kůže a obuvi, přípravky na odstraňování ochlupení a holicí přípravky, přípravky pro ústní hygienu, přípravky pro péči o vlasy, přípravky pro osobní hygienu, vonné oleje a aromatické výtažky, vonné přípravky pro domácnost; (4) biopaliva, elektrická energie, nechemická aditiva do paliv, paliva a osvětlovací látky, plyny palivové, pohonné, pohonné hmoty; (5) adstringenty pro lékařské účely, algicidy, antibakteriální gely, antibakteriální a dezinfekční přípravky, antivirové přípravky, antitoxiny, antiseptika, antiseptické přípravky pro péči o tělo, antioxidy, antiparazitika, antioxidy pro dietetické účely, antioxidantní doplňky, antimikrobiální přípravky pro dermatologické použití, antibiotika, antibiotické doplňky stravy pro zvířata, baktericidní látky, biocidy, dezinfekční prostředky k veterinárnímu použití, dezinfekční a antiseptické přípravky, deodoranty do automobilů, deodoranty, jiné než pro lidskou potřebu nebo potřebu zvířat, diagnostické přípravky a materiály, farmaceutické přípravky a přírodní léčiva, fungicidy, imunostimulanty, hygienické přípravky a výrobky, herbicidy, germicidy, insekticidy,

koupelové přípravky k ošetření zvířat, koupelové přípravky pro léčebné účely, léčebná a dezinfekční mýdla a čisticí přípravky, medikované krmivo pro zvířata, nutraceutika pro zvířata, nutraceutika pro lidi, nutraceutika jako dietní doplňky, nutraceutické přípravky pro terapeutické nebo lékařské účely, nápojové směsi jako dietní doplňky, nápojové směsi v prášku jako doplňky výživy, nápoje upravené pro lékařské účely, nápoje pro kojení, multivitaminové přípravky, minerální vody pro léčebné účely, minerální přípravky a látky pro lékařské použití, minerální potravinové doplňky, minerální doplňky stravy, minerální doplňky krmiva hospodářských zvířat, minerální dietní doplňky pro lidi, mikrobicidy, obvazy, obvazový materiál a aplikátory léčebných přípravků, potravní doplňky pro zvířata, potravní doplňky a dietetické přípravky, potraviny pro batolata, pevný kyslík k lékařskému použití, pevné plyny k léčebným účelům, peroxid vodíku pro lékařské účely, přípravky na dezodoraci a čištění vzduchu, přípravky proti rostlinným a živočišným škůdcům, veterinární léčiva, vitamínové a minerální doplňky, vitamínové a minerální přípravky, zubní přípravky a výrobky a léčebné zubní pasty, doplňky výživy, kojenecká výživa, výživové doplňky, výživové doplňky do krmiva hospodářských zvířat, výživové doplňky pro veterinářské účely, výživové doplňky ve formě nápojů, výživové nápojové směsi pro použití jako náhražky jídla, dietetické a nutriční přípravky, dietetické doplňky pro sportovce, dietetické látky pro léčebné účely, dietetické nápoje pro léčebné účely, dietetické potraviny pro léčebné účely, kyslík pro léčebné účely, kyslíkové koupele; (7) výdejní stojany na vodík pro čerpací stanice, příslušenství čerpacích stanic, výdejní stojany pro čerpací stanice (palivová výdejní čerpadla); (9) kódované věrnostní karty, software pro správu událostí - event management system SW, software pro platformu pro distribuci hromadných marketingových a transakčních emailů, AI modulů pro inteligentní doručování emailů do schránky uživatele, software pro analýzu výsledků email marketingových kampaní, software pro personalizaci emailového sdělení, software pro správu klientských kontaktů, software pro pokročilou segmentaci odběratelů kampaní, CRM, software pro věrnostní program, software pro notifikace abnormalit (CR, CTR, hloubka návštěvy, BR, ROI), software pro správu dat při organizování eventů, software pro automatizované a ruční rozesílání pozvánek a zpráv, CRM pro správu účastníků setkání, eventů a akcí, elektronické nástroje pro organizátory akcí, software pro analýzu akcí, setkání a eventů (účastníci, ohlasy, zpětná vazba), software pro propagaci akcí, eventů a setkání, marketing, cílený marketing, internetový marketing, event marketing (získávání zákazníků pořádáním akcí), propagaci a prezentaci eventů prostřednictvím webových stránek eventů, propagaci na sociálních sítích, automatizované propagace v síti internet a sociálních sítích, aplikace ke stažení pro použití s mobilními zařízeními, aplikační software, aplikační software pro služby sociálních sítí přes internet, audioknihy, audio a video záznamy, databáze (elektronické), elektronické publikace ke stažení, elektronické publikace nahrané na počítačových médiích, elektronické brožury ke stažení, firmware (mikroprogramové vybavení), interaktivní multimediální počítačové programy, interaktivní počítačové systémy, komunikační zařízení, nahraný obsah (počítačové programy, data a informace), obsah médií (záznamy na nosičích), platformy počítačového softwaru, počítače a počítačový hardware, počítačová periferní zařízení, počítačové operační systémy, počítačové softwarové aplikace, ke stažení, počítačové aplikační software, počítačové aplikační software do mobilních telefonů, počítačové systémy, počítačový software, počítačový software ke zlepšení audiovizuálních schopností multimediálních aplikací, počítačový software pro integraci aplikací a databází, počítačový software pro kontrolu a řízení přístupových aplikací serverů, software pro rezervační systémy, software a aplikace pro mobilní zařízení; (10) inhalátory kyslíku pro léčebné účely, koncentrátory kyslíku pro léčebná použití, inhalátory vodíku; (11) generátory ionizované vody, ionizační komory, přístroje na ionizaci a čištění vzduchu, zvlhčovače, zařízení na úpravu vzduchu, zařízení na filtraci vzduchu, zařízení na filtrování vody, zařízení na ionizaci vzduchu, zařízení na čištění, odsolování a úpravu vody, vzduchové filtry, vybavení k vaření, ohřívání, chlazení a uchovávání potravin a nápojů, vysoušecí zařízení, ventilační zařízení, topná, ventilační a klimatizační zařízení a čisticí zařízení, topná a sušící přístroje pro osobní potřebu, topné, ventilační a klimatizační systémy, topné, ventilační a klimatizační systémy pro vozidla, sterilizační, dezinfekční a dekontaminační zařízení, sanitární zařízení, zařízení pro rozvod vody a hygienická zařízení, zařízení do koupelen a instalační armatury, parní lázně a sauny, ionizační přístroje na úpravu vzduchu, ionizátory vody, filtry pro průmyslové účely a pro použití v domácnosti, dekorační fontány, postřikovače a zavlažovací systémy; (12) automobily na vodíkový pohon, automobily, vodušné a kosmické dopravní prostředky, vozidla a dopravní prostředky, vodní dopravní prostředky, prostředky na

ochranu dopravních prostředků proti odcizení, bezpečnostní a zabezpečovací zařízení a vybavení pro dopravní prostředky, prostředky pro přepravu dětí a nepohyblivých osob, příslušenství a náhradní díly k výrobkům uvedeným v tomto seznamu ve třídě 12; (32) voda se zvýšenou výživnou hodnotou, džusy, nápoje na bázi ořechů a sóji, pivo a pivovarnické výrobky, ochucené sycené nápoje, nealkoholické nápoje, přípravky pro výrobu nápojů, vody, voda obohacená o minerály (nápoje), tablety k přípravě šumivých nápojů, soda, smoothies (nealkoholické ovocné koktejly), sirupy do nápojů, nealkoholické nápoje obohacené vitamíny a minerálními solemi, nutričně obohacené nápoje, odalkoholizované nápoje, ovocné šťávy, prášky na přípravu nápojů, přípravky k výrobě nápojů, nápoje pro sportovce, nápoje obsahující vitamíny, mošty, minerální voda; (35) analýzy trhu, cenové analýzy, cenové průzkumy, asistence při řízení obchodních franšizových společností, asistence při řízení společností, asistence managementu v oblasti podpory obchodní činnosti, externí správa společností, finanční marketing, hodnocení obchodních příležitostí, internetový marketing, kancelářské služby, konzultace v oboru podnikové organizace a řízení, konzultace v oboru obchodní organizace a řízení, konzultace v oboru obchodních akvizic, konzultace v oboru obchodních strategií, konzultace v oblasti personálního managementu, konzultace v oblasti obchodního managementu, obchodní analýzy, průzkum a informační služby, organizace podnikání, průzkum v oblasti obchodních akvizic, pořádání a vedení marketingových propagačních akcí pro třetí osoby, poradenství ohledně akvizic (obchodních), pořádání a vedení veletrhů a výstav pro obchodní účely, pořádání a vedení veletrhů a výstav pro reklamní účely, plánování v oblasti obchodního managementu, jmenovitě vyhledávání partnerů pro fúze a převzetí podniků, stejně jako pro jejich zakládání, sjednávání a uzavírání obchodních transakcí pro třetí strany, řízení lidských zdrojů a náborové služby, sběr a systemizace dat z obchodní a podnikatelské činnosti, služby managementu obchodních rizik, služby vztahů s veřejností (public relations), poskytování komerčních a obchodních informací, zprostředkování stáží, zprostředkování obchodů pro třetí strany, služby profesního networkingu, řízení podnikatelských projektů, zprostředkování obchodů v oblasti propojení možných soukromých investorů s podnikateli, kteří potřebují financování, vyhledávání sponzorů, vyhledávání informací o firmách, organizace a management obchodních motivačních a věrnostních programů, organizace, obsluha a sledování věrnostních programů pro zákazníky, organizace zákaznických věrnostních programů pro komerční, propagační nebo reklamní účely, věrnostní, pobídkové a bonusové programy, věrnostní zákaznické služby ke komerčním, propagačním a/nebo reklamním účelům, správa zákaznických věrnostních, motivačních nebo propagačních programů, řízení věrnostních programů zahrnující slevy nebo pobídky, podpora prodeje prostřednictvím zákaznických věrnostních programů, organizace, provozování a kontrola prodeje a propagačních motivačních programů, vedení motivačních programů pro zaměstnance, analýza reakcí zákazníků, event marketing (získávání zákazníků pořádáním akcí), obchodní informace a poradenství pro zákazníky (zákaznická poradna), poskytování informací zákazníkům o výrobku, poskytování zákaznických informací o produktech prostřednictvím internetu, služby zákaznického klubu pro komerční, propagační a/nebo reklamní účely, obchodní asistence týkající se franchisingu, obchodně reklamní služby týkající se franchisingu, obchodní poradenské služby, týkající se franchisingu, poradenství v oblasti obchodního managementu vztahující se k franchisingu, administrativní podpora a zpracování dat (služby), analýza reakce na reklamu a výzkumu trhu, maloobchodní prodej nealkoholických nápojů, chemikálií pro použití v zemědělství, chemikálií pro použití v zahradnictví a čajů, maloobchodní nebo velkoobchodní služby pro farmaceutické, veterinární a sanitární přípravky a lékařské potřeby, konzultační a poradenské služby a pomoc v oblasti reklamní, marketingové a propagační činnosti, maloobchodní prodej krmiva pro zvířata, lékařských přístrojů, potraviny (pro zvířata), předmětů sloužících k hygieně lidí, předmětů sloužících k úpravě vzhledu zvířat, předmětů sloužících k hygieně zvířat, přípravků na výrobu nápojů, přípravků pro péči o zvířata, přístrojů sloužících k opalování, veterinárních přípravků, výživových doplňků, zařízení pro fyzikální terapii, maloobchodní služby týkající se nealkoholických nápojů poskytované prostřednictvím celosvětových počítačových sítí, maloobchodní služby týkající se potravin poskytované prostřednictvím katalogů, maloobchodní služby týkající se potravin poskytované prostřednictvím celosvětových počítačových sítí, maloobchodní služby v oblasti potravin, vlasových přípravků, vonných přípravků, nealkoholických nápojů, maloobchodní zásilkové služby týkající se potravin, management a konzultace v oblasti obchodních postupů, management lidských zdrojů, marketing, merchandising, obchodní poradenské služby ohledně zakládání franšiz, obchodní konzultační a poradenské služby, obchodní informace a poradenství pro spotřebitele při výběru výrobků a služeb, obchodní analýzy,

informační služby a průzkumy trhu, plánování marketingových strategií, plánování a vedení obchodních trhů, výstav a prezentací k ekonomickým a reklamním účelům, organizace a řízení prezentací výrobků, pomoc v obchodní a podnikatelské činnosti, management a administrativní služby, poradenské služby vztahující se k propagaci prodeje, prezentace výrobků v komunikačních médiích pro účely maloobchodu, reklamní, marketingové a propagační služby, rozšiřování reklamních marketingových a propagačních materiálů, služby předvádění výrobků a vystavování zboží, služby obchodních výstav a veletrhů, správa věrnostních programů na základě nákupních kuponů, účetnictví, vedení účetních knih a revize účtů (audity), velkoobchodní prodej chemikálií pro použití v zemědělství, chemikálií pro použití v zahradnictví, chemikálií pro použití v lesnictví, čistících přípravků, veterinárních přípravků a výrobků, potraviny (pro zvířata), nealkoholických nápojů, krmiva pro zvířata, zpracování, systemizace a správa dat, administrativní zpracování nákupních objednávek v rámci služeb poskytovaných zásilkovými společnostmi, maloobchodní služby zásilkového prodeje zaměřené na kosmetické přípravky, předváděcí obchodní akce a výstavy, pořádání předváděcích akcí pro obchodní účely, marketing, cílený marketing, internetový marketing, propagace a prezentace eventů prostřednictvím webových stránek eventů, propagace na sociálních sítích, automatizované propagace v síti internet a sociálních sítích, on-line služba pro marketing obchodních sítí a franšiz zajišťující dodržování korporátní identity, pravidel franchizy, optimalizaci marketingu sítě, zjednodušení práce uživatelům pomocí aplikační podpory pro interní procesy a efektivitu na základě reportingu, správ dat pro obchodní síť, on-line platforma pro propojování obchodních kontaktů, zprostředkování obchodních kontaktů a provádění obchodních operací; (41) organizování konferencí, soutěží a výstav ke vzdělávacím a kulturním účelům, překladatelské a tlumočnické služby, provozování vzdělávacích zařízení, publikování a vydávání tiskovin, služby v oblasti vzdělávání, zábavy a sportu, vydavatelská činnost a zpravodajství, vzdělávací a školicí služby, zvuková, obrazová a multimediální produkce a fotografie, vydávání webových časopisů, poskytování elektronických publikací (bez možnosti stažení), elektronické online vydavatelské služby pro periodika a knihy, publikování multimediálních materiálů on-line, elektronické publikování, online publikování, služby vydavatelství (včetně vydávání elektronických publikací), publikování textů ve formě elektronických médií, služby vydavatelství, workshopy ke vzdělávacím účelům, speciální trénink prostřednictvím magnetických, optických a obdobných nosičů, e-learning, mentoring, koučink, organizování a vedení kolokvií, konferencí, kongresů, sympozií, výukových a motivačních programů, seminářů, školení, kurzů, workshopů, teambuildingové služby v rámci této třídy, outdoorové kurzy, přednášky a studijní akce, instruktážní a výchovný výcvik, lektorská činnost, výuka a rekvalifikační kurzy, manažerské kurzy, praktické cvičení a trénink, tréninkové a vzdělávací programy, tvorba televizních nebo rozhlasových pořadů nebo programů, nakladatelství a vydavatelství, ediční činnost, publikační činnost, nahrávání nosičů zvukových nebo obrazově zvukových, půjčování nahraných zvukových a zvukově obrazových záznamů, výroba, tvorba a šíření audiovizuálních děl, TV produkce, filmová produkce, televizní výroba programů, tvorba programů, tvorba a výroba televizních a audiovizuálních programů, zprostředkování v oblasti kultury, výchovy, zábavy a sportu, výchovná, soutěžní a zábavní činnost, zábavní nebo kulturní nebo vzdělávací představení, organizace společenských a kulturních akcí, organizace, provozování a provádění her a soutěží i veřejných, výstavní činnost v oblasti kultury, zábavy, výchovy nebo vzdělávání; (44) alternativní medicína, aromaterapie, bylinkářství, chiropraxe, estetické služby, farmaceutické služby, farmaceutické poradenství, fyzioterapie, genetické poradenství, hodnocení kontroly hmotnosti, holistická psychoterapie, hubení plevle, hubení škůdců pro zemědělství, zahradnictví a lesnictví, a poskytování informací vztahujících se k nim, hydroterapie, hygienická a kosmetická péče, hygienická a kosmetická péče o zvířata, konzultační služby týkající se lékařské zdravotní péče, kosmetické péče, výživy a péče o zdraví, lázeňské služby, lékařská analýza, lékařská vyšetření, lékařské informace, lékařské služby, paliativní péče, odborné poradenství se zaměřením na zdraví, poradenství ve vztahu k používání nechemického ošetřování pro udržitelné zemědělství a zahradnictví, poskytování informací o potravinových doplňcích a výživě, pronájem vybavení k péči o osobní hygienu a krásu, pronájem zařízení k péči o lidské zdraví, psychoterapie, salóny krásy, sanatoria, sauny (služby), služby péče o zdraví zvířat, služby péče o vzhled a čistotu zvířat, služby péče o hygienu a krásu, služby péče o duševní zdraví, služby zdravotní péče, služby zubního lékařství, solária (služby), zahradnické služby a služby zahradní architektury, turecké lázně (poskytování služeb), terapeutické služby, telemedicína, zemědělské služby, služby akvakultury, zahradnické a lesnické služby, odborné poradenství v oblasti výživy, poradenství v

oblasti diety a výživy, poradenství vztahující se k výživě zvířat, služby kyslíkového baru, dietetické služby, dietetické konzultační služby (lékařské), plánování a kontrola diet, služby poskytované dietetikem, zotavovny.

(511) 3, 4, 5, 7, 9, 10, 11, 12, 32, 35, 41, 44

(540)

VODÍKOVÉ ÚDOLÍ

(111) **386585**

(220) 09.09.2020

(320) 09.09.2020

(442) 14.04.2021

(151) 21.07.2021

(730) **Life Style Design s.r.o.**, Boženy Hofmeisterové 959, Praha 5, Zbraslav, 15600, CZ

(740) AK JUDr. Jana Fráňová, JUDr. Jana Fráňová, advokát, Jakubská 14, Praha 1, 11000

(210) O-566448

(591) Barevná

(510) (16) balicí papír, celofán na balení, lepicí papírové etikety, krabice lepenkové nebo papírové, balicí lepicí pásy, samolepky, papírnické výrobky; (31) květiny, řezané květiny, sušené květiny, květinové cibule, květinové dekorace; (35) obchodní administrativa, marketing, fakturace, propagace a reklama, šíření reklamních materiálů, maloobchodní prodej, zásilkové, internetové nákupní a maloobchodní služby vztahující se k prodeji týkající se výrobků výše uvedených ve třídě 16 a 31; (39) dodávka květin, doručování květin; (44) aranžování květin a zahradnické služby.

(511) 16, 31, 35, 39, 44

(540)



(111) **386586**

(220) 16.10.2020

(320) 16.10.2020

(442) 14.04.2021

(151) 21.07.2021

(730) **Kohoutová Helena**, Kamenická 303/39, Praha 7, Bubeneč, 17000, CZ

(210) O-567315

(510) (35) pomoc při provozování obchodů a obchodních činností průmyslového nebo obchodního podniku, konzultační služby a poradenství v obchodní činnosti; (41) sportovní aktivity, služby, jejichž cílem jsou rekreace osob, organizování a vedení kongresů, seminářů a konferencí.

(511) 35, 41

(540)

HRDÝ LEV

(111) **386587**

(220) 28.10.2020

(320) 28.10.2020

(442) 14.04.2021

(151) 21.07.2021

(730) **Kazimír Michal**, Malířská 386/1, Praha 7, Bubeneč, 17000, CZ

Gerec Róbert, Másiarska 330/61, 040 01 Košice, SK

(740) Michal Kazimír, Húskova 71, Košice, 04023

(210) O-567512

(591) Barevná

(510) (1) chemické látky pro použití v průmyslu, vědě a v oblasti fotografie, jakož i v zemědělství, zahradnictví a lesnictví, umělé pryskyřice v surovém stavu, plastické hmoty v surovém stavu, hasící a protipožární směsi, přípravky na kalení a pájení, látky na činění zvířecích kůží, lepidla pro použití v průmyslu, tmely a jiné výplňové pasty, kompost, hnůj, hnojiva, biologické

přípravky pro použití v průmyslu a vědě, biologické přípravky (jiné než pro lékařské a veterinární účely); (5) farmaceutika, léčebné a veterinární přípravky, hygienické přípravky pro zdravotnické účely, dietetické potraviny a přípravky upravené pro léčebné či veterinární účely, potraviny pro kojení a batolata, potravinové doplňky pro lidskou spotřebu a zvířata, náplasti, obvazové materiály a krytí, materiály pro plombování zubů, dentální vosky, dezinfekční přípravky, přípravky na hubení škůdců, fungicidy, herbicidy, balzámové přípravky pro léčebné účely, balzámy pro léčebné účely, bombóny s léčebnými přísadami, bylinné výtažky pro léčebné účely, byliny na kouření pro léčebné účely, čípky, konopí pro léčebné použití, léčivé byliny, léčivé čaje, léčivé kořeny, léčivé nápoje, marihuana pro léčebné použití, přípravky na uklidnění (sedativa), koupelové soli pro léčebné účely, bylinné čaje pro léčebné účely; (29) maso, ryby, drůbež a zvěřina, masové výtažky, konzervované, mražené, sušené a vařené ovoce a zelenina, želé, džemy, kompoty, vejce, mléko, sýry, máslo, jogurty a jiné mléčné výrobky, potravinářské oleje a tuky, jedlé tuky, kakaové máslo, potravinářské, kandované ovoce, kokosové máslo, kokosový olej, potravinářský, kokosový tuk, marmeláda, máslový krém, maso sušené mrazem, nápoje na bázi kokosového mléka, nápoje na bázi mandlového mléka, sádlo; (32) piva, nealkoholické nápoje, minerální a sycené vody, ovocné nápoje a ovocné šťávy, sirupy a jiné nealkoholové přípravky pro přípravu nápojů, izotonické nápoje, limonády, mošt, nápoje pro sportovce obohacené proteiny, nealkoholické nápoje z ovocných šťáv, piva s limonádou, sladové pivo, vody (nápoje), zázvorové pivo, zeleninové šťávy (nápoje).

(511) 1, 5, 29, 32

(540)



(111) **386588**

(220) 29.03.2017

(320) 29.03.2017

(442) 14.04.2021

(151) 21.07.2021

(730) **Kerzner International Limited**, Atlantis Paradise Island, Coral Towers Executive Office, P O Box N4777, Nassau, BS

(740) Traplová Hadr Kubát, advokátní a patentová kancelář, Mgr. Jana Šuranová Traplová, advokátka, Přístavní 531/24, Praha 7, Holešovice, 17000

(210) O-567719

(510) (28) hry a hračky, hrací karty, skládačky a rébusy; (37) výstavba nemovitostí, stavebnictví, opravy budov a staveb, instalace zařízení a vybavení budov, stavební dozor, výstavba, stavební poradenství, stavební informace; (39) organizování cest, organizování a rezervace cest, přeprava cestujících, zařízení dopravy do hotelů a z nich, objednávání a organizování cest, výletů a plaveb, koordinování cestovních příprav pro jednotlivce a skupiny (organizování cest), služby v oblasti pořádání a organizování zájezdů, organizování zájezdů, jmenovitě pořádání a vedení cestovních zájezdů a poskytování informací v oblasti cestovních zájezdů, služby cestovních kanceláří, služby cestovní kanceláře, jmenovitě rezervování a objednávání dopravy, letecká doprava, letecké dopravní služby, jmenovitě smluvní a pravidelná letecká přeprava cestujících a nákladu, služby týkající se plaveb lodí a/nebo pronájmu lodí, služby v oblasti poznávacích výletů a prohlídek pamětihodností, námořní služby, přístavní služby, včetně pronájmu kotvišť pro námořní plavidla, uskladnění lodí, pořádání výletů a exkurzí pro turisty v oblasti potápění, šnorchlování, výletních plaveb a pronájmu lodí, organizování výletů, okružních cest a plaveb, pronájem námořních plavidel, poskytování informací týkajících se přístavů, poskytování pomoci při kotvení a uvazování, pomoc v docích při převozu zavazadel a zásob, doprava a přeprava mezi přístavem a letoviskem; (43) pronájem turistických nocleháren, pronájem zařízení pro vaření; (44) rezervace a objednávky ošetření v lázních a kosmetických salonech pro druhé.

(511) 28, 37, 39, 43, 44
(540)

ATLANTIS

(111) **386589**

(220) 23.11.2020

(320) 23.11.2020

(442) 14.04.2021

(151) 21.07.2021

(730) **Záviš Filip**, Marie Pujmanové 1668, Frýdek-Místek, Místek, 73801, CZ

(740) Mgr. PETR ŽIŽKA, advokátní kancelář, Mgr. Petr Žižka, Sedláčkova 209/16, Plzeň, Vnitřní Město, 30100

(210) O-568069

(510) (6) kovové zámečnické potřeby, kovové zámky (neelektrické), vnitřní dveřní zámky (kovové), klíče kovové, kovové dveřní kování, kovové bezpečnostní dveře, kovové bezpečnostní řetízky na dveře, kovové bezpečnostní součásti dveří, dveřní zavírače (neelektrické), kovové klíče na otevírání zámků; (37) zámečnictví (opravy), montáž dveřních kování, instalace a montáž alarmů, poplašných zařízení, zámků a zabezpečovacích zařízení, jejich údržba a opravy, výměna zámků, montáž a instalace bezpečnostních zámků, montáž a instalace elektronických zámků, montáž a údržba a opravy trezorů, instalace, údržba a opravy otvíračů a zavíračů dveří; (45) otevírání dveřních zámků, otevírání bezpečnostních zámků, otevírání zámků (zámečnické služby).

(511) 6, 37, 45

(540)



(111) **386590**

(220) 25.11.2020

(320) 25.11.2020

(442) 14.04.2021

(151) 21.07.2021

(730) **Family Distillery House s.r.o.**, Nemocniční 1056/8a, Šumperk, 78701, CZ

(740) INPARTNERS GROUP, Mgr. Lenka Musilová, Tuřanka 1519/115a, Brno, Slatina, 62700

(210) O-568145

(510) (33) alkoholické nápoje (s výjimkou piva), zejména bylinný likér a bylinná hořká; (35) maloobchodní prodej alkoholických nápojů s výjimkou piva, velkoobchodní prodej alkoholických nápojů s výjimkou piva, elektronický prodej alkoholických nápojů s výjimkou piva.

(511) 33, 35

(540)



(111) **386591**

(220) 29.11.2020

(320) 29.11.2020

(442) 14.04.2021

(151) 21.07.2021

(730) **K prostor.cz s.r.o.**, Průčelní 641/3, Praha 4, Michle, 14100, CZ

(210) O-568223

(510) (20) nábytek a bytové zařízení, domácí zařízení bytu v rámci této třídy; (35) maloobchod a velkoobchod s výrobky výše uvedenými ve tř. 20; (37) renovace nábytku, instalace elektrických spotřebičů; (42) design obchodních interiérů, design nábytku.

(511) 20, 35, 37, 42

(540)

K PROSTOR

(111) **386592**

(220) 09.09.2016

(320) 09.09.2016

(442) 14.04.2021

(151) 21.07.2021

(730) **Kerry Luxembourg S.à.r.l.**, 17 rue Antoine Jans, 1820 Luxembourg, LU

(740) Vsetečka Zelený Švorčík a partneři, advokátní a patentová kancelář, JUDr. Otakar Švorčík, advokát, Hálkova 1406/2, Praha 2, Nové Město, 12000

(210) O-568341

(510) (1) chemické přípravky užívané pro zlepšení chuti potravin, nápojů a přípravků péče o ústní hygienu; (3) přípravky pro zlepšení chuti potravin, nápojů a přípravků péče o ústní hygienu - éterické oleje; (29) ovocné a zeleninové přírodní výtažky používané jako přísady pro potraviny; (30) příchutě a přísady s výjimkou éterických olejů pro potraviny.

(511) 1, 3, 29, 30

(540)

TasteSense

(111) **386593**

(220) 08.12.2020

(320) 08.12.2020

(442) 14.04.2021

(151) 21.07.2021

(730) **Berka Lukáš**, Horní 5173, Jablonec nad Nisou, Proseč nad Nisou, 46804, CZ

(740) zaeRkováno s.r.o., Vršovická 478/51, Praha 10, Vršovice, 10100

(210) O-568424

(510) (35) pomoc při řízení obchodní činnosti, obchodní administrativa, obchodní poradenské a konzultační služby, vyhledávání obchodních informací, zprostředkování obchodů v oblasti propojení možných soukromých investorů s podnikateli, kteří potřebují financování, obchodní

zprostředkovatelské služby v oblasti propojování potenciálních soukromých investorů s podnikateli, kteří potřebují financování, zprostředkování a uzavírání obchodních transakcí pro třetí osoby, zprostředkování obchodních a komerčních kontaktů, zprostředkování dohod týkajících se prodeje a nákupu zboží a služeb, shromažďování a třídění informací do počítačových databází, poskytování digitalizovaných dat vztahujících se k obchodu, shromažďování obchodních a statistických informací pro obchodní účely, vše vztahující se k obchodní a reklamní činnosti v oblasti finančnictví, investic, bankovníctví, pojišťovnictví a realitní činnosti, daňové poradenství (účetnictví), zprostředkování obchodů pro třetí strany, aktualizování reklamních materiálů, vše vztahující se k reklamě v oblasti finančnictví, investic, bankovníctví, pojišťovnictví, realitní činnosti, merchandising; (36) finanční a peněžní služby a bankovní služby, finanční investice a poradenství, investiční makléřství, akvizice pro finanční investice, správa finančních závazků, hypoteční poradenství, finanční služby související s investicemi, kapitálové investice, investice do nemovitostí, majetkové investice (realitní), investice finančních prostředků, finanční investice v oblasti cenných papírů, obchody s cennými papíry a komoditami, rizikový kapitál (služby vztahující se k jeho poskytování), monitorování investičních fondů, řízení investičních fondů, služby finančních investičních fondů, služby investic do soukromých kapitálových fondů, služby investičních bank, finanční platební služby, finanční transakce, peněžní převody, peněžní transakce, elektronické peněžní transakce, elektronické platební služby, elektronické převody kapitálů, on-line obchodování s měnami v reálném čase, obchod s vyměňováním peněz a devizový obchod, finanční analýzy a poradenství, finanční informace pro investory, poskytování finančních informací investorům, poradenství v oblasti financí a hypoték, odborné konzultační služby v oblasti financí, příprava finančních analýz a zpráv, služby nemovitostní (realitní služby), služby realitních kanceláří, zprostředkování nemovitostí, prodej nemovitostí, obchodování s nemovitostmi, oceňování a odhad nemovitostí, financování nemovitostí, poradenství v oblasti nemovitostí; (37) developerské služby (stavebnictví), výstavba bytových a komerčních budov, výstavba domů, výstavba průmyslových nemovitostí, budování infrastruktury, realizace inženýrských staveb, stavba nemovitostí, stavba veřejných objektů, výstavba civilní infrastruktury; (42) tvorba software, software jako služby (saas), tvorba internetové platformy pro elektronické obchodování, vývoj počítačových systémů a systémová integrace v oblasti informační bezpečnosti, služby v oblasti informačních technologií, poradenské a konzultační služby v oblasti vývoje, poradenství v oblasti elektronického zpracování dat.

(511) 35, 36, 37, 42

(540)

ZEUS CAPITAL(111) **386594**

(220) 08.12.2020

(320) 08.12.2020

(442) 14.04.2021

(151) 21.07.2021

(730) **Berka Lukáš**, Horní 5173, Jablonec nad Nisou, Proseč nad Nisou, 46804, CZ

(740) zaeRkováno s.r.o., Vršovická 478/51, Praha 10, Vršovice, 10100

(210) O-568425

(510) (35) pomoc při řízení obchodní činnosti, obchodní administrativa, obchodní poradenské a konzultační služby, vyhledávání obchodních informací, zprostředkování obchodů v oblasti propojení možných soukromých investorů s podnikateli, kteří potřebují financování, obchodní zprostředkovatelské služby v oblasti propojování potenciálních soukromých investorů s podnikateli, kteří potřebují financování, zprostředkování a uzavírání obchodních transakcí pro třetí osoby, zprostředkování obchodních a komerčních kontaktů, zprostředkování dohod týkajících se prodeje a nákupu zboží a služeb, shromažďování a třídění informací do počítačových databází, poskytování digitalizovaných dat vztahujících se k obchodu, shromažďování obchodních a statistických informací pro obchodní účely, vše vztahující se k obchodní a reklamní činnosti v oblasti finančnictví, investic, bankovníctví, pojišťovnictví a realitní činnosti, daňové poradenství (účetnictví), zprostředkování obchodů pro třetí strany, aktualizování reklamních materiálů, vše vztahující se k reklamě v oblasti finančnictví, investic, bankovníctví, pojišťovnictví, realitní činnosti, merchandising; (36) finanční a peněžní služby a bankovní služby, finanční investice a poradenství, investiční makléřství, akvizice pro finanční investice, správa finančních závazků, hypoteční poradenství, finanční služby související s investicemi, kapitálové investice, investice do nemovitostí, majetkové investice (realitní), investice finančních prostředků,

finanční investice v oblasti cenných papírů, obchody s cennými papíry a komoditami, rizikový kapitál (služby vztahující se k jeho poskytování), monitorování investičních fondů, řízení investičních fondů, služby finančních investičních fondů, služby investic do soukromých kapitálových fondů, služby investičních bank, finanční platební služby, finanční transakce, peněžní převody, peněžní transakce, elektronické peněžní transakce, elektronické platební služby, elektronické převody kapitálů, on-line obchodování s měnami v reálném čase, obchod s vyměňováním peněz a devizový obchod, finanční analýzy a poradenství, finanční informace pro investory, poskytování finančních informací investorům, poradenství v oblasti financí a hypoték, odborné konzultační služby v oblasti financí, příprava finančních analýz a zpráv, služby nemovitostní (realitní služby), služby realitních kanceláří, zprostředkování nemovitostí, prodej nemovitostí, obchodování s nemovitostmi, oceňování a odhad nemovitostí, financování nemovitostí, poradenství v oblasti nemovitostí; (37) developerské služby (stavebnictví), výstavba bytových a komerčních budov, výstavba domů, výstavba průmyslových nemovitostí, budování infrastruktury, realizace inženýrských staveb, stavba nemovitostí, stavba veřejných objektů, výstavba civilní infrastruktury; (42) tvorba software, software jako služby (saas), tvorba internetové platformy pro elektronické obchodování, vývoj počítačových systémů a systémová integrace v oblasti informační bezpečnosti, služby v oblasti informačních technologií, poradenské a konzultační služby v oblasti vývoje, poradenství v oblasti elektronického zpracování dat.

(511) 35, 36, 37, 42

(540)

(111) **386595**

(220) 15.12.2020

(320) 15.12.2020

(442) 14.04.2021

(151) 21.07.2021

(730) **Žofka Robert Ing.**, Jiřího Smky 2496, Písek, Budějovické Předměstí, 39701, CZ

(740) PatentCentrum Sedlák & Partners s.r.o., Okružní 2824, České Budějovice, České Budějovice 3, 37001

(210) O-568564

(510) (16) papír a papírnické zboží, periodické i neperiodické publikace, časopisy, brožury, katalogy, knihy, dětské knihy, učebnice, omalovánky, fotografie, zápisníky, skicáky, penály, razítka, samolepky, potřeby pro umělce, štetce, učební a školní papírové potřeby, obalové materiály z plastických hmot, tužky, pera, papírové bločky; (21) aroma lampy na vonné svíčky, hrnky, hrníčky, termohrnky, brčka na pití, sklenice, humorné hrnečky, humorné püllitry, kapesní hřebeny, keramické pokladničky, kuličky na prádlo, termosky, olejové lampy pro aromaterapii (aromalampy), keramické výrobky užitkové, ozdobné a figurální, tácy, talířky, vázičky, dekorativní a dárkové předměty z keramiky, ze skla a porcelánu, toaletní kufříky, kořenky, pokladničky na peníze, upomínkové předměty ze skla a keramiky v rámci této třídy jako magnetky, rámečky, hrníčky, šálky, talíře, desky, destičky, džbány, püllitry, figurky, svícny, textilní návleky na plechovky a láhve; (28) hry, hračky, pexesa, hrací karty, žetony, omalovánky, stavebnice, hlavolamy, modely aut, společenské hry; (41) vydavatelství a nakladatelství, vydávání knih, publikování knih.

(511) 16, 21, 28, 41

(540)

jiri models(111) **386596**

(220) 15.12.2020

(320) 15.12.2020

(442) 14.04.2021

(151) 21.07.2021

(730) **Žofka Robert Ing.**, Jiřího Smky 2496, Písek, Budějovické Předměstí, 39701, CZ

- (740) PatentCentrum Sedlák & Partners s.r.o., Okružní 2824, České Budějovice, České Budějovice 3, 37001
(210) O-568565
(510) (16) papír a papírnické zboží, periodické i neperiodické publikace, časopisy, brožury, katalogy, knihy, dětské knihy, učebnice, omalovánky, fotografie, zápisníky, skicáky, penály, razítka, samolepky, potřeby pro umělce, štetce, učební a školní papírové potřeby, obalové materiály z plastických hmot, tužky, pera, papírové bločky; (21) aroma lampy na vonné svíčky, hrnky, hrníčky, termohrnky, brčka na pití, sklenice, humorné hrnečky, humorné püllitry, kapesní hřebeny, keramické pokladničky, kuličky na prádlo, termosky, olejové lampy pro aromaterapii (aromalampy), keramické výrobky užitkové, ozdobné a figurální, tácy, talířky, vázičky, dekorativní a dárkové předměty z keramiky, ze skla a porcelánu, toaletní kufříky, kořenky, pokladničky na peníze, upomínkové předměty ze skla a keramiky v rámci této třídy jako magnetky, rámečky, hrníčky, šálky, talíře, desky, destičky, džbány, püllitry, figurky, svícny, textilní návleky na plechovky a láhve; (28) hry, hračky, pexesa, hrací karty, žetony, omalovánky, stavebnice, hlavolamy, modely aut, společenské hry; (41) vydavatelství a nakladatelství, vydávání knih, publikování knih.
(511) 16, 21, 28, 41
(540)

ge 9
Jiri
models

- (111) **386597**
(220) 30.12.2020
(320) 30.12.2020
(442) 14.04.2021
(151) 21.07.2021
(730) **PREMIOT Mining & Resources a.s.**, Jindřišská 901/5, Praha 1, Nové Město, 11000, CZ
(740) Patentová a známková kancelář, Ing. Jaromír Příkryl, Včelín 1161, Hulín, 76824
(210) O-568794
(510) (2) pigmenty, zahušťovače pro barvy, pojiva pro barvy; (9) vypínače elektrické, kryty elektrických vypínačů; (11) fontány, ozdobné fontány, krby, kamna, pece, grily, svítidla, držáky pro svítidla, mycí dřezy, lázeňské vany, umyvadla, pisoáry, sanitární zařízení, koupelňové armatury, šamotové obklady pro peci nebo kamna; (14) bižuterie, klíčenky (bižuterie), brože, manžetové knoflíky, sluneční hodiny, hodiny, hodinky, budíky; (19) kámen jako stavební materiál, lánaný kámen, břidlice neopracovaná, desky z břidlice, dlažba z břidlice, obklady z břidlice, šterk, písek, břidlicová moučka, stavební hmoty s materiálem na bázi břidlice, asfaltový papír na střechy, cihly s břidlicí, přísady na bázi břidlice do stavebních hmot, jako do omítek, malty a betonu, sloupky a sloupky z břidlice, břidlice jako střešní krytina, tašky na střechy z břidlice, písek pro akvária, šterk pro akvária, cihly s břidlicí, panely z břidlice, tvárnice s břidlicí, figurky (sošky) z břidlice, sochy z břidlice, umělecká díla z břidlice, kamenické výrobky, suroviny na bázi břidlice pro keramiku, komíny z břidlice, mozaiky pro stavebnictví, pomníky z břidlice, náhrobní desky z břidlice, náhrobní kameny, náhrobky z břidlice, pamětní tabule z břidlice, piloty na kotvení lodí z břidlice, prahy dveří z břidlice, parapety okenní z břidlice, schody (stupně) z břidlice, poštovní schránky zděné, šamotové hmoty, žlaby z břidlice; (20) nábytek, zrcadla, rámy pro zrcadla, stolní desky, přenosné dekorační předměty, tabule s háčky na zavěšení klíčů, zástěny pro krby (nábytek), lavičky (nábytek), nástěnné ozdoby (bytové zařízení), štítky identifikační z břidlice, urny pohřební, kování na nábytek (ne kovová), madla pro nábytek (ne kovová), vše v rámci této třídy; (21) kuchyňské nádobí, vázy, talíře, talířky, podnosy, poháry, pohárky, misky, dózy pro domácnost, svícny (vše nikoliv z drahých kovů); (28) kulečnickové stoly, desky pro kulečnickové stoly, šachy, šachové figurky, hračky, stolní hry, hrací žetony, kouzelnické potřeby; (34) popelníky, kuřácké zapalovače; (37) cestářství (dláždění), zednické služby, instalace a opravy ve stavebnictví, klempířství, služby ve stavebnictví zahrnuté v této třídě; (40) služby kameníků, montáž materiálů na objednávku (pro třetí osoby),

zpracování a úprava materiálu na bázi břidlice na zakázku, jako lámání, drcení, mletí, leštění broušením; (42) průmyslový design, grafický design, interiérová výzdoba (návrhy interiérů), služby bytových a zahradních architektů (poradenství, návrhy, projektování); (44) zahradní architektura (realizace), zahradnické práce.

- (511) 2, 9, 11, 14, 19, 20, 21, 28, 34, 37, 40, 42, 44
(540)



- (111) **386598**
(220) 30.12.2020
(320) 30.12.2020
(442) 14.04.2021
(151) 21.07.2021
(730) **PREMIOT Mining & Resources a.s.**, Jindřišská 901/5, Praha 1, Nové Město, 11000, CZ
(740) Patentová a známková kancelář, Ing. Jaromír Příkryl, Včelín 1161, Hulín, 76824
(210) O-568795
(510) (2) pigmenty, zahušťovače pro barvy, pojiva pro barvy; (9) vypínače elektrické, kryty elektrických vypínačů; (11) fontány, ozdobné fontány, krby, kamna, pece, grily, svítidla, držáky pro svítidla, mycí dřezy, lázeňské vany, umyvadla, pisoáry, sanitární zařízení, koupelňové armatury, šamotové obklady pro peci nebo kamna; (14) bižuterie, klíčenky (bižuterie), brože, manžetové knoflíky, sluneční hodiny, hodiny, hodinky, budíky; (19) kámen jako stavební materiál, lánaný kámen, břidlice neopracovaná, desky z břidlice, dlažba z břidlice, obklady z břidlice, šterk, písek, břidlicová moučka, stavební hmoty s materiálem na bázi břidlice, asfaltový papír na střechy, cihly s břidlicí, přísady na bázi břidlice do stavebních hmot, jako do omítek, malty a betonu, sloupky a sloupky z břidlice, břidlice jako střešní krytina, tašky na střechy z břidlice, písek pro akvária, šterk pro akvária, cihly s břidlicí, panely z břidlice, tvárnice s břidlicí, figurky (sošky) z břidlice, sochy z břidlice, umělecká díla z břidlice, kamenické výrobky, suroviny na bázi břidlice pro keramiku, komíny z břidlice, mozaiky pro stavebnictví, pomníky z břidlice, náhrobní desky z břidlice, náhrobní kameny, náhrobky z břidlice, pamětní tabule z břidlice, piloty na kotvení lodí z břidlice, prahy dveří z břidlice, parapety okenní z břidlice, schody (stupně) z břidlice, poštovní schránky zděné, šamotové hmoty, žlaby z břidlice; (20) nábytek, zrcadla, rámy pro zrcadla, stolní desky, přenosné dekorační předměty, tabule s háčky na zavěšení klíčů, zástěny pro krby (nábytek), lavičky (nábytek), nástěnné ozdoby (bytové zařízení), štítky identifikační z břidlice, urny pohřební, kování na nábytek (ne kovová), madla pro nábytek (ne kovová), vše v rámci této třídy; (21) kuchyňské nádobí, vázy, talíře, talířky, podnosy, poháry, pohárky, misky, dózy pro domácnost, svícny (vše nikoliv z drahých kovů); (28) kulečnickové stoly, desky pro kulečnickové stoly, šachy, šachové figurky, hračky, stolní hry, hrací žetony, kouzelnické potřeby; (34) popelníky, kuřácké zapalovače; (37) cestářství (dláždění), zednické služby, instalace a opravy ve stavebnictví, klempířství, služby ve stavebnictví zahrnuté v této třídě; (40) služby kameníků, montáž materiálů na objednávku (pro třetí osoby), zpracování a úprava materiálu na zakázku, jako lámání, drcení, mletí, leštění broušením; (42) průmyslový design, grafický design, interiérová výzdoba (návrhy interiérů), služby bytových a zahradních architektů (poradenství, návrhy, projektování); (44) zahradní architektura (realizace), zahradnické práce.
(511) 2, 9, 11, 14, 19, 20, 21, 28, 34, 37, 40, 42, 44

(540)



(111) **386599**

(220) 05.01.2021

(320) 05.01.2021

(442) 14.04.2021

(151) 21.07.2021

(730) **České Radiokomunikace a.s.**, Skokanská 2117/1, Praha 6, Břevnov, 16900, CZ

(740) HAVEL & PARTNERS s.r.o., Mgr. František Korbel Ph.D., Na Florenci 2116/15, Praha 1, Nové Město, 11000

(210) O-568855

(510) (9) testovací sondy (elektrické), termistorové sondy, sondy pro vědecké účely, teploměry, síťový software, počítačový software k použití při migraci mezi různými počítačovými síťovými operačními systémy, přístroje pro záznam, ukládání, převod nebo reprodukci dat, zvuku nebo obrazu, včetně přístrojů sloužících pro zpracování a výpočet dat, a přístroje pro poskytování služeb elektronických komunikací, počítačový aplikační software k použití v rámci internetu věcí (IoT), cloudové servery, přístroje a prostředky pro měření, přístroje pro přesná měření, monitorovací počítačové programy, monitorovací zařízení (jiná než pro lékařské účely), ukazatele teploty, vysílače, vysílače elektrických signálů, termostaty, digitální termostaty pro regulaci klimatizace; (10) teplotní sondy k lékařskému a veterinárnímu využití, sondy měřící teplotu v chladicích zařízeních v lékárnách a zdravotnických zařízeních, testovací sondy k lékařskému využití; (11) zařízení na regulaci teploty jako části tepelných instalací v chladicích zařízeních v lékárnách, zdravotnických zařízeních a v ordinacích veterinárních lékařů (ventily); (35) propagační činnost, reklama, automatické zpracování informací, správa elektronických datových souborů, zprostředkovatelská a obstaravatelská činnost v oblasti obchodu s výrobky třídy 9 uvedenými výše, prodej lékařských a lékárenských zařízení, správa databází; (37) instalace, montáž, údržba a opravy počítačového hardware a telekomunikačních přístrojů, opravy, a to montáž, údržba a servis zařízení elektronických komunikací, elektrických strojů a přístrojů a elektrických zařízení; (38) spoje (komunikace), a to poskytování služeb elektronických komunikací, poskytování služeb, které dovolují alespoň jedné osobě komunikovat s druhou osobou pomocí intelektuálního smyslu; (42) počítačové programování, návrhy, vývoj, aktualizace a údržba počítačového software, poradenské služby v oboru počítačového hardware a software, počítačové služby včetně webhostingových služeb a software jako služby, cloud computing, analýza počítačových systémů, údržba, tvorba, navrhování, obnova, rekonstrukce a vývoj databází, integrace počítačových systémů a sítí, technická podpora, jmenovitě odstraňování problémů u počítačového softwaru, instalace softwaru do počítačů, testování počítačového softwaru a hardwaru, technická projektová studia v oblasti počítačového hardwaru a softwaru, poradenství týkající se počítačového výzkumu a vývoje, počítačové systémové analýzy, poradenství a konzultace týkající se používání internetu, pronájem počítačů a softwaru, vědecký a průmyslový výzkum, jmenovitě výzkum a vývoj nových produktů; (44) poskytování informací o pronájmu lékařských strojů a zařízení, pronájem lékařských přístrojů a zařízení, pronájem přístrojů a zařízení z lékařsko-technologické oblasti, pronájem zdravotnického zařízení.

(511) 9, 10, 11, 35, 37, 38, 42, 44

(540)

MEDICA WATCH

(111) **386600**

(220) 05.01.2021

(320) 05.01.2021

(442) 14.04.2021

(151) 21.07.2021

(730) **České Radiokomunikace a.s.**, Skokanská 2117/1, Praha 6, Břevnov, 16900, CZ

(740) HAVEL & PARTNERS s.r.o., Mgr. František Korbel Ph.D., Na Florenci 2116/15, Praha 1, Nové Město, 11000

(210) O-568856

(591) Barevná

(510) (9) testovací sondy (elektrické), termistorové sondy, sondy pro vědecké účely, teploměry, síťový software, počítačový software k použití při migraci mezi různými počítačovými síťovými operačními systémy, přístroje pro záznam, ukládání, převod nebo reprodukci dat, zvuku nebo obrazu, včetně přístrojů sloužících pro zpracování a výpočet dat, přístroje pro poskytování služeb elektronických komunikací, počítačový aplikační software k použití v rámci internetu věcí (IoT), cloudové servery, přístroje a prostředky pro měření, přístroje pro přesná měření, monitorovací počítačové programy, monitorovací zařízení (jiná než pro lékařské účely), ukazatele teploty, vysílače, vysílače elektrických signálů, termostaty, digitální termostaty pro regulaci klimatizace; (10) teplotní sondy k lékařskému a veterinárnímu využití, sondy měřící teplotu v chladicích zařízeních v lékárnách a zdravotnických zařízeních, testovací sondy k lékařskému využití; (11) zařízení na regulaci teploty jako části tepelných instalací v chladicích zařízeních v lékárnách, zdravotnických zařízeních a v ordinacích veterinárních lékařů (ventily); (35) propagační činnost, reklama, automatické zpracování informací, správa elektronických datových souborů, zprostředkovatelská a obstaravatelská činnost v oblasti obchodu s výrobky třídy 9 uvedenými výše, prodej lékařských a lékárenských zařízení, správa databází; (37) instalace, montáž, údržba a opravy počítačového hardware a telekomunikačních přístrojů, opravy, a to montáž, údržba a servis zařízení elektronických komunikací, elektrických strojů a přístrojů a elektrických zařízení; (38) spoje (komunikace), a to poskytování služeb elektronických komunikací, poskytování služeb, které dovolují alespoň jedné osobě komunikovat s druhou osobou pomocí intelektuálního smyslu; (42) počítačové programování, návrhy, vývoj, aktualizace a údržba počítačového software, poradenské služby v oboru počítačového hardware a software, počítačové služby včetně webhostingových služeb a software jako služby, cloud computing, analýza počítačových systémů, údržba, tvorba, navrhování, obnova, rekonstrukce a vývoj databází, integrace počítačových systémů a sítí, technická podpora, jmenovitě odstraňování problémů u počítačového softwaru, instalace softwaru do počítačů, testování počítačového softwaru a hardwaru, technická projektová studia v oblasti počítačového hardwaru a softwaru, poradenství týkající se počítačového výzkumu a vývoje, počítačové systémové analýzy, poradenství a konzultace týkající se používání internetu, pronájem počítačů a softwaru, vědecký a průmyslový výzkum, jmenovitě výzkum a vývoj nových produktů; (44) poskytování informací o pronájmu lékařských strojů a zařízení, pronájem lékařských přístrojů a zařízení, pronájem přístrojů a zařízení z lékařsko-technologické oblasti, pronájem zdravotnického zařízení.

(511) 9, 10, 11, 35, 37, 38, 42, 44

(540)



MEDICA WATCH

(111) **386601**

(220) 05.01.2021

(320) 05.01.2021

(442) 07.04.2021

(151) 21.07.2021

(730) **"VIA SMS group" AS**, 13. janvára Iela 3, LV-1050 Riga, LV

(740) Chytilová & spol., patentová kancelář, s.r.o., Nad spádem 641/20, Praha 4, Podolí, 14700

(210) O-568861

(591) Barevná

(510) (36) půjčky a úvěry, leasing (nákup na splátky), půjčky se zástavou, sjednávání půjček pro zajištění finančních prostředků pro třetí osoby, sjednávání půjček proti záruce, služby finančních půjček, služby osobních půjček, služby týkající se poskytování půjček a úvěrů, financování půjček, financování překlenovacích půjček, financování osobních půjček, financování krátkodobých půjček, poradenství týkající se půjček, poskytování osobních půjček, poskytování splátkových půjček, finanční informace, finanční údaje, poradenské a konzultační služby v oblasti financí, finanční a peněžní služby a bankovní služby, elektronické peněžní transakce, elektronický převod finančních prostředků, finanční převody a transakce a platební služby, finanční odhady, financování a poskytování finančních prostředků, hypoteční úvěry a finanční služby, investiční služby, kapitálové investice, měnové obchody a směnárenské služby, makléřské služby, leasingové služby, obchody s cennými papíry a komoditami, oceňovací služby (nikoli obchodní), pojišťovací služby, organizování vymáhání dluhů, poradenství týkající se financí, poskytování finančních záruk a vydávání cenných papírů (investiční bankovní služby), poskytování předplacených karet a kuponů, rating (finanční ohodnocení) a úvěrové zprávy, řízení fondů, řízení investic, shromažďování financí, služby finančního plánování, služby platebních karet, služby úvěrové kanceláře, služby v oblasti rizikového kapitálu, úvěrové konzultace, úvěrové makléřství, úvěrové služby, uzavírání pojistných smluv a oceňování a odhady pro účely pojištění, vymáhání pohledávek, faktoring, vymáhání a inkasování úvěrů, vyhodnocování úvěrů, vydávání poukazů používaných jako peníze, správa podmíněných účtů pro investice, finanční služby pro cestovatele v případě nouze, služby týkající se podmíněných smluv, svěřených třetí osobě, peněžní záležitosti, digitalizované finanční služby, digitalizované finanční služby pro maloobchod, debetní účetnictví, financování pohledávek, služby akceptování elektronických šeků, vyřizování finančních transakcí, finanční asistence, obstarávání financí pro podniky, financování v oblasti koupě a prodeje firem, poskytování financí pro nákup nemovitostí, správa finančních aktiv, služby finančních transakcí, vyšetřování týkající se platební způsobilosti, poskytování finančních prostředků pro obchodní subjekty, poskytování finančních prostředků pro vývoj nových technologií, poskytování finančních prostředků pro vynálezece, poskytování finančních prostředků pro rekreační střediska, poskytování obchodních financí, zajišťování finančních prostředků pro rozhlasové programy, zajišťování finančních prostředků pro televizní programy, poskytování finančních prostředků pro prodej, zajišťování finančních prostředků pro filmy, finanční služby v oblasti obchodu s motorovými vozidly, poskytování finančních služeb po telefonu a prostřednictvím globální počítačové sítě nebo internetu, finanční služby poskytované elektronickými prostředky, finanční služby související s cestováním, finanční služby týkající se obchodní činnosti, finanční služby týkající se získávání majetku, finanční služby týkající se prodeje majetku, finanční služby týkající se majetku, finanční služby v oblasti majetkové správy, finanční služby v oblasti obchodu, finanční plánování a řízení, finanční management, finanční řízení přes internet, konzultace v oblasti managementu finančních rizik, správa finančního rizika, finanční zprostředkovatelské služby, vedení hypotečních podmíněných účtů, internetové bankovníctví, financování maloobchodu, finanční management hotovostních účtů, služby konsolidace finančních prostředků, finanční management běžných účtů, poskytování běžných účtů, služby spojené s běžnými účty, financování spotřebitelských nákupů, osobní finanční služby, financování komodit, financování projektů, finanční správa rizikového kapitálu, investičního kapitálu a rozvojového kapitálu, služby týkající se telegrafických převodů peněz (platby), obchodní finanční služby, management korporečních fondů, poskytování finančních prostředků pro společnosti, zprostředkování úvěrových smluv, sjednávání smluv o půjčce, uzavírání smluv o zajištění; (45) notářské služby, právní poradenství, právní služby, právní poradenství a zastupování, právní asistence při sestavování smluv, právní služby v oblasti sjednávání smluv pro jiné osoby.

(511) 36, 45
(540)



(111) **386602**
(220) 08.01.2021
(320) 08.01.2021
(442) 14.04.2021
(151) 21.07.2021
(730) **Kuponer, s.r.o.**, č. p. 24, Spešov, 67902, CZ
(210) O-568933
(510) (35) reklama, marketing a propagační služby, digitální marketing, bannerová reklama, cílený marketing, internetový marketing, inzertní služby, marketingové služby poskytované prostřednictvím digitálních sítí, on-line inzerce v počítačové síti, on-line reklama prostřednictvím počítačových komunikačních sítí, optimalizace návštěvnosti webových stránek, optimalizace vyhledávače, pořádání soutěží pro reklamní účely, příprava reklamních letáků, reklama na internetu pro třetí osoby, reklama on-line, sestavování inzerátů používaných jako webové stránky na internetu, sestavování inzerátů, cenové srovnávání, doporučování výrobků spotřebitelům pro obchodní účely, on-line objednávkové služby, počítačové on-line objednávky, porovnávání nákupů, poskytování informací zákazníkům o výrobcích, poskytování on-line reklamy týkající se porovnávání cen, služby v oblasti analýzy cen; (36) vydávání hodnotových poukázek v souvislosti s motivačními programy, peněžní transakce, finanční platební služby, finanční informace; (41) elektronická nakladatelská činnost (služby), on-line publikování, publikace letáků, publikování multimediálních materiálů on-line, vydávání dokumentů.
(511) 35, 36, 41
(540)

Kuponer

(111) **386603**
(220) 18.01.2021
(320) 18.01.2021
(442) 14.04.2021
(151) 21.07.2021
(730) **Soukupová Barbora MgA.**, K Vystrkovu 1881/10, Praha 4, Modřany, 14300, CZ
(210) O-569108
(510) (6) zvonky, sochy a umělecké předměty z obecných kovů, umělecké předměty z jiných než vzácných kovů, kovové dlaždice, kovové náslapné dlaždice, kovové stropní dlaždice, kovové nástěnné dlaždice, kovové obkládačky, kovové obkládačky na stěny, kovová podlahová dlažba, dlažba vyrobená z kovu, kovové obklady, kovové stropní obklady, kovové obklady stěn, vnitřní kovové obklady stěn, dělicí příčky (stěny) kovové, s výjimkou nábytku, kovová obložení, kovové kachličky, hliníkové obklady; (11) světelná domovní čísla, svítící domovní čísla, lampy, stojací lampy, olejové lampy, obklady, vyzdívky koupelňové, šamotové obklady pro kamna a krby, svítidla, olejová svítidla, stojanová svítidla, stropní svítidla, svítidla (cylindry), architektonická svítidla, skleněné cylindry na svítidla, obložení van na míru, obložení vřívek na míru, obložení sprchových vaniček na míru; (14) kazety na šperky, kazety na šperky (tvarované), šperkovnice (kazety na šperky), kromě kazet ze vzácných kovů, brože (šperky), dekorativní brože (šperky); (19) sochy a umělecké předměty vyrobené z materiálů jako kámen, beton a mramor, zahnuté v této třídě, okenní květináče zděné, kamenné lucerny (zahradní ozdoby z kamene), kamenné, betonové a mramorové busty, dlaždice, porcelánové dlaždice, lící formy (nekovové), nekovové lišty na římsy, keramické, mramorové, kamenné a skleněné dlaždice, štukatérské, dřevěné a mozaikové dlaždice, dlaždice (nekovové), koupelňové dlaždice (nekovové), pryžové podlahové a terakotové podlahové dlaždice, průsvitné nekovové dlaždice, podlahové dlaždice ze dřeva, glazované keramické podlahové dlaždice, dlaždice na podlahy (nekovové), mozaikové dlaždice na stěny a podlahy, keramické podlahové a obkladové dlaždice, keramické dlaždice pro venkovní podlahy, sádrové dlaždice, skleněné dlaždice (nikoliv na střechy), keramické dlaždice na venkovní zdi, keramické dlaždice jako interiérové podlahové krytiny, obkládačky, keramické nástěnné obkládačky, nekovové kuchyňské obkládačky, obkládačky nekovové, glazované keramické obkládačky, obkládačky na stěny nekovové, keramické obkládačky vnitřních zdí, nekovové obkládačky pro použití do budov, dlažba, svítící dlažba, dřevěná dlažba a obklady, keramická dlažba a krytí, podlahová dlažba nekovová, vitráže do oken, dřevěné zárubně, dveřní zárubně (nekovové), nekovové a břidlicové obklady, stropní obklady (nekovové), glazované keramické obklady, nekovové obklady stěn, kameninové dlažební kostky a obklady, keramické předměty ke stavebním účelům, skleněné stěny, pohyblivé přepážky (stěny) z nekovových materiálů, dlaždice na stěny pro stavebnictví (nekovové), nekovové okenní zárubně, dřevěné obložení, obložení krbů, nekovové obložení, nekovové obložení oken, obložení

(táfování) dřevěné, nekovové obložení fasád, nekovové stropní obložení, vnitřní obložení stěn nekovové, obložení stěn pro stavebnictví nekovové, obkladové kuchyňské panely (nástěnné desky); (20) sochy, figurky, umělecké předměty, ozdoby a dekorativní předměty, vyrobené z materiálů jako dřevo, vosk, sádra nebo umělá hmota, zahrnuté v této třídě, dřevěné květináče, podstavce pod/na květináče, ozdoby na rakve nekovové, modely ze sádry (ozdoby), nábytek, vestavěný kuchyňský nábytek, rukojeti na nábytek nekovové, nekovová domovní čísla, nekovová domovní čísla (nesvítící), nekovové háčky k věšákům, háčky na věšení oděvů, nekovové háčky na oděvy, kabáty šálky a ručníky, nekovové háčky do koupelen, busty ze dřeva, domovní zvonky (nekovové, neelektrické), porcelánové dveřní kliky, dveřní kliky nekovové, rakve a pohřební urny, lapače snů (dekorace), větrné zvonkohry (dekorace), police, nástěnné nábytkové police, nekovové poštovní schránky, rámy na vývěsní štíty, vývěsní štíty ze dřeva nebo plastu, koupelnová zrcadla, ozdobná zrcadla, rámy na zrcadla, zrcadlové dlaždice a obklady pro upevnění na zeď, dekorační korálkové závěsy, dekorační nástěnky na vzkazy, nekovové pokladničky, porcelánové úchytky, porcelánové otočné úchyty, porcelánové okenní kliky a úchytky na zásuvky, porcelánové knoflíky na dveře, keramické úchytky na zásuvky, nábytek, kuchyňské nábytkové stěny, rámy, obložení na nábytek, dřevěné obložení (nábytek) pro elektrická zařízení, ozdobné plastiky vyrobené ze dřeva, lepicí nástěnné dekorace ze dřeva, trojrozměrné nástěnné dekorace ze dřeva, lišty na obrazy, rámy a rámečky na obrazy a fotografie, závěsná zařízení na obrazy nekovová, držáky na obrazy bez rámu; (21) keramika pro použití v domácnosti a kuchyni, sochy, figurky, plakety a medaile a umělecké předměty vyrobené z materiálů jako porcelán, terakota nebo sklo, zahrnuté v této třídě, květináče, podložky a držáky na květináče, keramické ozdoby, busty z porcelánu nebo keramiky, urny a urny ve formě váz, dekorace ze skla, věšáky na hrnky a ručníky, vývěsní štíty ze skla nebo porcelánu, cukřenky (nikoliv z drahých kovů), čajové konvice, podložky pod čajové konvice, čajové servisy, jiné než z drahých kovů, dávkovače mýdla, porcelánové předměty pro dekorační účely, dózy na sušenky, cukrovinky a bombony, dózy na uskladňování, kuchyňské dózy a krabičky, držáky a nástěnné držáky na mýdlo, držáky na zubní kartáčky, toaletní a kuchyňský papír, držáky uzpůsobené na papírové utěrky, papírové ručníky, papír na leštění a papír na čištění, džbány, džbány k umyvadlům, džbány na pivo, flakony na parfém, flakony, hrnčířské výrobky, hrníčky, jídelní soupravy (nádobí), kapesní lahve, karafy, karafy na ocet nebo víno, keramické a porcelánové kávové servisy, neelektrické konvice na kávu, nikoli ze vzácných kovů, líkérové soupravy, sazenicové květináče, květináče z pálené hlíny, labuťky na pudrování, majolika, máselníčky, misky, misky pod svíčky, misky na květy, servírovací misky (hachi), nádobí, servisy (nádobí), mísy (nádobí), nádobí z kameniny, nádobí (domácí potřeby), piknikové keramické nádobí, nádobí na pečení, zapékací nádoby (nádobí), nádobí z porcelánu, dekorativní porcelánové nádobí, keramické stolní a servírovací nádobí, kuchyňské duté nádobí, podložky pod horké nádobí, nádobí na servírování občerstvení, nádobí kuchyňské (soupravy), kávové servisy (stolní nádobí), porcelánové nádobí na pečení, kuchyňské náčiní a nádoby, solníčky a pepřenky, porcelánové podtácky, podtácky kromě papírových nebo látkových, pohárky na vejce, misky na krmení a pití pro domácí zvířata, mísy (misky), misky na ořišky, cukrovinky a ovoce, misky na rostliny, misky na klenoty, misky na mýdlo, misky na oplachování prstů, poklapy na misky na sýr, malé misky k servírování jídla (ramečiny), pokladničky, pokladničky (prasátka), pokladničky z porcelánu, polévkové mísy, omáčníky, podšálky, kořenky, poličky a držáky na kořenky, stojánky na olej a ocet, sady karaf na ocet a olej, stojánky na ubrusy, jiné než z drahých kovů, pamětní a ozdobné talíře, stolní talíře, talíře jako suvenýry nebo sběratelské předměty, talíře, nikoli ze vzácných kovů, svícny a svícny, jiné než z drahých kovů, hrnky, šálky na kávu nebo čaj, čajové šálky (yunomi), šálky z keramiky, kameniny nebo porcelánu, šálky nevyrobené z drahých kovů, vázy, vázy na květiny, obrádní květinové vázy, vázy k umístění na podlahu, hliněné a kamenné vázy k umístění na podlahu, porcelán, desky z porcelánu, výrobky z porcelánu, porcelánové ozdoby na dorty, trojrozměrné nástěnné dekorace z porcelánu, keramiky, terakoty, kameniny nebo skla, busty z terakoty nebo skla, hrnky vyrobené z jemného kostního porcelánu, keramické stojany na květiny, nástěnné dekorace z terakoty; (35) maloobchodní a velkoobchodní prodej krytín na stěny; (42) navrhování porcelánu, navrhování vzorů, modelů a forem, navrhování nábytku a prodejen, navrhování interiérů, interiérů budov a obchodů, navrhování kobercových dlaždic, navrhování (design) barů, koupelen a kuchyní, navrhování kamenných pomníků, navrhování ozdobných úprav, navrhování výstavních stánků, navrhování interiérových dekorací pro obchody, umělecký design, design uměleckých děl, styling (průmyslový design).

(511) 6, 11, 14, 19, 20, 21, 35, 42

(540)

LAMON

- (111) **386604**
(220) 18.01.2021
(320) 18.01.2021
(442) 14.04.2021
(151) 21.07.2021
(730) **GRUPA ORION Sp. z o.o.**, ul. Obrońców Westerplatte 73 A, Katowice 40335, PL
(740) Mgr. Lukáš Dlabáček, patentový zástupce, Bolzanova 461/5, Brno, Černovice, 61800
(210) O-569110
(510) (8) krbové měchy (ruční nástroje), žehličky, sady krbových nástrojů, nůžky, jehlové pracovní nůžky, nůžky na knoty, nůžky na nehty, vidličky na fondue, kráječe vajec, přibory, dětské přibory, přibory z drahých kovů, řezací nástroje pro použití v kuchyni, kuchyňské nože, krájecí nože, kuchyňské nůžky, nože, sportovní nože, keramické nože, roubovací nože, nůžky na drůbež, ruční nůžky, kráječe dortů, zahradní vidličky, nůžky na trávu (ruční nástroje); (11) koupelnové armatury, sprchové armatury, dřezová síta (vodovodní armatury), sprchové hlavice (vodovodní armatury), lucerny na svíčky, ruční vysoušeče vlasů, fondue (přístroje na vaření), topné desky, ohřívací podnosy, butanové hořáky pro použití v kuchyni, zahradní sprchy, zahradní postřikovače (ručně ovládané nástroje); (21) dávkovače mýdla, krabičky na mýdlo, nádoby na mýdlo, držáky na mýdlo, dávkovače tekutého mýdla, stojany na kosmetiku, stojany na šampony, stojany na sprchový gel, nádoby na kosmetiku, nádoby na chléb, držáky na párátko, sendvičové boxy, nádoby na skladování potravin, tepelně izolované nádoby na potraviny, dózy na tuky na vaření, popelnice, nádoby na pečení ze skla, univerzální přenosné kontejnery pro domácnost, držáky na párátko z drahých kovů, nádoby na pleťové vody pro použití v domácnosti, nádoby pro domácnost z drahých kovů, uzamykatelné nekovové nádoby na potraviny pro domácnost, plastové držáky vajec pro použití v domácnosti, třídíče prádla pro použití v domácnosti, nádoby pro domácnost pro skladování krmiva pro domácí zvířata, koupelové kartáče, kartáče na čištění, kartáče na obuv, kartáče na mytí nádobí, kartáče na vlasy, kartáče pro domácnost, držáky kartáčů, toaletní kartáče, kartáče na lahve, držáky na houby na nádobí, držáky na toaletní papír, držáky na zubní kartáčky, držáky kuchyňského papíru, držáky čistících prostředků na tělo, stojany na ručníky, držáky na hrnky, koše na ručníky, koše pro domácnost, svícny, svícny z drahých kovů, vázy, potahy na žehličku prkna, absorbéry kouře pro domácnost, stojany na sušení prádla, nástěnné sušící stojany na prádlo, koše na prádlo pro domácí potřeby, žehličky prkna, kuličky na prádlo, košťata, podlahové kartáče, péřové prachovky, rukojeti koštěte (nekovové), prachovky na nábytek, mopy, vědra do koupelny, kbelíky obsahující kolečka, nádoby na mop, vědra do sauny, ždímače mopy, mísy na cukrovinky, mísy na ovoce, plastové misky (nádoby pro domácnost), cukřenky, koláčové tácy, držáky na ubrusy, skleněné mísy na ovoce, stolní nádobí, kalíšky na vejce (nikoliv z drahých kovů), kalíšky na vejce z drahých kovů, držáky stolních ubrusků, korbele, podnosy, podnosy na dorty, podnosy pro domácnost, kovové podnosy pro domácnost, struhadla pro použití v kuchyni, špízy na vaření, formy na vaření, kuchyňské houby, cedníky na vaření, chňapky, keramické nádobí, škrabky (kuchyňské nářadí), fritézy (neelektrické), pánve na vaření (neelektrické), kovové špízy na vaření, krájecí desky do kuchyně, kuchyňské nádobí z křemíku, stojany na kuchyňský papír, paličky pro použití v kuchyni, šlehače pro použití v kuchyni (neelektrické), kuchyňské náčiní pro domácí grilování, potřeby pro domácnost nebo kuchyň, servírovací lopatky (domácí nebo kuchyňské náčiní), špachtle pro použití v kuchyni, nádobí (s výjimkou vidliček, nožů a lžic), vývrtky (elektrické a neelektrické), vývrtky s noži, odkapávací pánve, nádobí na pečení, tlakové hrnce, sady na vaření, pokličky, víka pánve na smažení, stojany na pokličky, solné mlýnky, mlýnky na koření (neelektrické), stojany na sušení nádobí, válečky domácí, porcelánové ozdoby na dorty, pánve na smažení, palačinkové pánve, kastroly (nádobí), smaltované nádoby, nádoby na led, skleněné láhve, hliněné nádoby, vakuové nádoby, sklenice na koření, sklenice pro použití v domácnosti, krmítka pro ptáky, zahradní trpaslíci ze skla, zahradní trpaslíci z porcelánu, trysky pro zavlažovací hadice.

(511) 8, 11, 21

(540)

NAVA

(111) **386605**

(220) 19.01.2021

(320) 19.01.2021

(442) 14.04.2021

(151) 21.07.2021

(730) **Czech Craft Beers, a.s.**, Kytnerova 403/5, Brno, Medlánky, 62100, CZ

(740) Mgr. Lukáš Dlabáček, patentový zástupce, Bolzanova 461/5, Brno, Černovice, 61800

(210) O-569126

(510) (16) psací potřeby a razítka, bloky s volnými listy, bločky účtenek, cenové visačky, cenovky, denní kalendáře, denní zápisníky, desky na dokumenty, diáře, dopisní papír (hotové výrobky), dárkové papírenské zboží, etikety z papíru nebo lepenky, hlavičkový dopisní papír, kartičky na dárkové balení, knihy hostů, krabice na dokumenty, krabice na papírenské zboží, lepicí natištěné etikety, lepicí papírové etikety, lepicí podložky (papírenské výrobky), materiály na pečetení, nálepky (kancelářské potřeby), nástěnky (kancelářské potřeby), nástěnné kalendáře, návštěvní knihy, obaly (papírnické výrobky), obálkový papír, obálky (papírnické výrobky), označovací štítky, označovače na dokumenty, oznámení (papírenské výrobky), pamětní pečete, papír na etikety, papír na kopírování, papír na psaní, kancelářské potřeby (kromě nábytku), papírové ozdoby na večírky, papírové pečete, papírové složky, papírové štítky, pečetní vosk, plastové obálky, podložky na psací stůl, podnosy na třídění a počítání peněz, pohlednice, pokladní pásky, pořadače, rámečky na fotografie, fotografie, rámečky na obrázky vyrobené z lepenky, samolepky, složky na dokumenty, zápisníky a bloky, papírové tácky pod pivní sklenice, plakáty, tiskoviny, katalogy, letáky, kartónové obaly, plastové obaly v rámci této třídy; (21) sklenice na pivo, džbány na pivo, džbánky na pivo, žejdlíky na pivo, korbele, korbele (půllitry), lahvičky, půllitrové sklenice, stojany na lahve, umělohmotné kelímky, tácky (kromě papírových a látkových), pivní tácky (kromě papírových nebo textilních), lahve, otvíráky na lahve; (32) pivo, sladové pivo, ochucené pivo, pšeničné pivo, černé pivo (pivo z praženého sladu), ječmenné víno (pivo), pivo s příchutí kávy, stout (silné černé pivo), porter (silné černé pivo), světlé pivo (svrchně kvašené), piva z rukodělných pivovarů, pivo s nízkým obsahem alkoholu, IPA (India Pale Ale), ležák, pivní mladina, sladina, chmelové výtažky pro výrobu piva.

(511) 16, 21, 32

(540)

Lucky Bastard - Oktagon

(111) **386606**

(220) 21.01.2021

(320) 21.01.2021

(442) 14.04.2021

(151) 21.07.2021

(730) **Kratex s.r.o.**, Závěšova 230/12, Praha 4, Nusle, 14000, CZ

(740) MACEK.LEGAL, Mgr. Daniel Macek, advokát, Haštalská 1072/6, Praha 1, Staré Město, 11000

(210) O-569226

(591) Barevná

(510) (16) samolepky, poukazy, dárkové poukazy, fixy, tužky; (18) plátěné tašky, batohy, školní batohy; (25) trička, trička s potiskem, trička s dlouhým rukávem, dámská krátká přiléhavá trička, trička [s krátkým rukávem], trička bez rukávů, mikiny, mikiny s kapucí, bundy s dlouhým rukávem (mikiny), džínové bundy, džíny a džínové oblečení, džíny, džíny (oděvy), kalhoty, kalhoty, krátké kalhoty, kalhoty (neformální), kalhoty, sortky, krátké kalhoty, legíny (kalhoty), čepice, roušky bavlněné, čepice s kšiltem,

kalhotky, dámské kalhotky, kalhotky s nohavičkou, kalhotky s nohavičkou [spodní prádlo], legíny, legíny [kalhoty], sukně, kalhotové sukně, šortkové sukně, šaty, dámské šaty, saka, saka [oděvy], obleková saka, pánská dámská saka, kabáty, kalhoty, vesty, košile, dámské košile, košile (neformální), pásky, pásky [oděvy], pásky k oděvům, ponožky, svetry, svetry (oděvy), zimní bundy, šátky, šátky, šály, rukavice; (26) nášivky [galanterie], nášivky [textilní galanterie].

(511) 16, 18, 25, 26

(540)



(111) **386607**

(220) 22.01.2021

(320) 22.01.2021

(442) 14.04.2021

(151) 21.07.2021

(730) **Horešovský Jan**, Karlštejnská 1255, Černošice, 25228, CZ

(740) CEE Attorneys s.r.o., advokátní kancelář, Mgr. Martina Schützová, Jankovcova 1569/2c, Praha 7, Holešovice, 17000

(210) O-569258

(591) Barevná

(510) (33) alkoholické nápoje (s výjimkou piva), alkoholické hořké aperitivy, alkoholické nápoje (destiláty), alkoholické nápoje obsahující ovoce, alkoholické nápoje na bázi kávy, alkoholické nápoje na bázi čaje, alkoholické koktejly v podobě chlazené želatiny, alkoholické koktejly s obsahem mléka, alkoholické koktejlové směsi, alkoholické koktejlové nápoje ovocné, alkoholické energetické nápoje, aguardiente [lihoviny z třtinového cukru], absint, víno, víno červené, víno na vaření, vodka, whisky, šumivá vína, šumivé hroznové víno, šumivé ovocné víno, svařené víno, tichá vína, vaječný koňak s alkoholem, vermut, vína, vína s chráněným označením původu, vína s chráněným zeměpisným označením, vína s nízkým obsahem alkoholu, vína s obsahem alkoholu, rum ze šťávy z cukrové třtiny, rumový punč, růžová vína, saké, sangria (míchaný nápoj z vína), sherry amontillado, shochu [lihoviny], silné alkoholické nápoje, sladká vína, sladký alkoholizovaný mošt (cider), sladová whisky, stolní vína, suchý alkoholizovaný mošt (cider), šumivá bílá vína, šumivá červená vína, ostružinové víno, ovocné víno, předpřipravené alkoholické nápoje, přípravky k výrobě alkoholických nápojů, přírodní šumivá vína, rum s přidanými vitamíny, míchaná whisky, nápoje obsahující víno (stříky), nápoje na bázi vína, nízkoalkoholické nápoje, lihové nápoje, lihoviny [nápoje], likéry, kanadská whisky, koktejly alkoholické, dezertní vína, digestiva [likéry a lihoviny], extrakty destilovaných lihovin, gin, griotka, hořké likéry, hořké likéry obsahující alkohol, hotové alkoholické koktejly, hotové vinné koktejly, hroznové víno, hruškový mošt (s alkoholem), cider, alkoholické nápoje z cukrové třtiny, alkoholické nápoje z ovoce, alkoholické nápoje z rýže, alkoholické ovocné extrakty, alkoholické punče, alkoholické syčené nápoje, s výjimkou piva, alkoholické výtažky z ovoce, alkoholizovaná vína, alkoholický nápoj z kvašených hrušek (perry), alkoholické přípravky pro výrobu nápojů, aperitivy, aperitivy na bázi lihovin, aperitivy na bázi vína, brandy; (43) restaurace rychlého občerstvení, restaurace, restaurace s odnosem jídel s sebou, restaurace servírující porcované maso, poskytování informací vztahujících se k restauracím, poskytování jídel a nápojů v restauracích, poskytování konferenčních místností, poskytování komunitních center pro společenská shromáždění a setkání, poskytování prostor a zařízení na shromáždění a konference, poskytování prostor pro konference, výstavy a setkání, poradenské služby v oblasti kulinařského umění, poradenské služby týkající se potravin, poradenství pro vaření, podávání stravování a nápojů v restauracích a barech, pohostinství (služby), pořádání banketů, pořádání svatebních recepcí (místo konání), kavárny, bistra (služby), bufety, catering - jídlo a nápoje pro instituce, catering (poskytování jídla a nápojů), cateringové služby pro exteriér, barmanské služby, bary nabízející ovocné nápoje, bary (služby -).

(511) 33, 43
(540)



(111) **386608**
(220) 23.01.2021
(320) 23.01.2021
(442) 14.04.2021
(151) 21.07.2021
(730) **VENADESING s.r.o.**, Mostecká 2220/10, Jihlava, 58601, CZ

(210) O-569265
(591) Barevná
(510) (16) svatební alba, svatební knihy, oznámení (papírnické zboží), alba na samolepky, samolepky (papírnické zboží), šablony na tapety, papírové tašky; (18) tašky, plátěné tašky, sportovní tašky, cestovní tašky, textilní nákupní tašky, nákupní tašky, batohy, školní batohy, turistické batohy, batohy (ruksaky), malé batohy/ ruksaky; (20) polštáře (dekorace), ozdobné polštářky, těhotenské a kojící polštáře, bytový textil (polštáře), polštářky na sedačky; (21) hrnky, šálky, keramické hrnky, cestovní hrnky, hrnky vyrobené z plastu, hrnky vyrobené z keramického materiálu; (25) oděvy, zástěry (oděvy), těhotenské oděvy, topy (oděvy), šortky (oděvy), svetry (oděvy), pracovní oděvy, dámské oděvy, body (oděvy), sportovní oděvy, rouška (oděvy), spodní prádlo (oděvy), oděvy pro malé děti, čepice, tílka, trička, těhotenská trička, trička bez rukávů, trička s dlouhým rukávem, trička s krátkým rukávem, dámská krátká přiléhavá trička, sportovní trička s krátkým rukávem, trička s potiskem, svatební šaty, mikiny, mikiny s kapucí, sportovní mikiny s kapucí, bundy s dlouhým rukávem (mikiny), šerpy, kravaty, textilní bryndáčky, plastové dětské bryndáčky, látkové bryndáčky pro dospělé strážníky; (27) tapety; (35) on-line maloobchodní služby zaměřené na oděvy, hračky, šperky a klenoty, maloobchodní prodej oděvů, tiskovin, oblečení, šperků, hraček, pokrývek hlavy, svátečních dekorací, hmků a sklenic, oděvních doplňků, módních doplňků, maloobchodní služby zásilkového prodeje oděvů; (40) tisk, tisk vzorů, tisk fotografií, tisk portrétů, potisk triček, potiskování textilií, zakázkový potisk látek s dekorativními vzory, textilní tisk, tisk obrazů na objekty, tisk vzorů na textilie, tisk knih, digitální tisk, tiskařské služby, tisk reklamních materiálů, zakázkový tisk názvů a log společností pro propagační a reklamní účely na zboží druhých.

(511) 16, 18, 20, 21, 25, 27, 35, 40
(540)



(111) **386609**
(220) 26.01.2021
(320) 26.01.2021
(442) 14.04.2021

(151) 21.07.2021
(730) **ASIO NEW, spol. s r.o.**, Kšírova 552/45, Brno, Horní Heršpice, 61900, CZ
(740) **KANIA, SEDLÁK, SMOLA, s.r.o.**, Mendlovo náměstí 907/1a, Brno, Staré Brno, 60300
(210) O-569305
(510) (6) kovové opěrné konstrukce pro popínavé rostliny, kovové mříže na podpírání rostlin, oblouky z kovových materiálů jako podpěra pro rostliny, kovové podpěry pro stromy, kovové trubkové konstrukce, kovové prvky městského mobiliáře náležející do této třídy; (11) osvětlení, dekorativní osvětlení, venkovní osvětlení, elektrické noční osvětlení, elektrické lampy na venkovní osvětlení, zařízení na pouliční osvětlení, zařízení pro vytváření vodní mlhy, rozprašovače (automatická zařízení na zavlažování); (37) výstavba a údržba opěrných konstrukcí pro popínavé rostliny, instalace a údržba venkovního osvětlení, instalace a údržba pouličních zařízení pro vytváření vodní mlhy, instalace a údržba vodních fontán, výstavba a údržba sběrných nádrží na srážkovou vodu v zastavěných oblastech; (42) navrhování prvků městského mobiliáře, navrhování opěrných konstrukcí pro popínavé rostliny, projektová činnost, studie technických projektů, projekce (stavební).

(511) 6, 11, 37, 42
(540)

POUSTR

(111) **386610**
(220) 26.01.2021
(320) 26.01.2021
(442) 14.04.2021
(151) 21.07.2021
(730) **Klímeš Jan Ing.**, Nad Santoškou 3128/11a, Praha 5, Smíchov, 15000, CZ
Klímešová Ivana Ing., Nad Santoškou 2208/11, Praha 5, Smíchov, 15000, CZ
(740) Ing. Jan Klímeš, Nad Santoškou 3128/11a, Praha 5, Smíchov, 15000
(210) O-569316
(510) (12) vozidla, dopravní prostředky pro pohyb po zemi, vodě nebo vzduchem, karavany, obytné vozy, obytné automobily, auto karavany, pozemní vozidla, vozidla obsahující část vybavenou pro bydlení, části pozemních vozidel spadající do této třídy, mobilní domy (karavany), automobily; (41) vzdělávání, školení, zábava, sportovní a kulturní činnost, služby vydávání cestovních průvodců, vydávání informačních příruček vztahujících se k cestování, publikování on-line průvodců, map, městských adresářů a seznamů pro použití cestovateli bez možnosti stažení, vzdělávací kurzy v oblasti průmyslu cestovního ruchu, příprava a organizace vzdělávacích kurzů v oblasti cestovního ruchu, organizování výletů pro zábavu, zážitkový trénink pro děti, vzdělávací služby poskytované dětem, poskytování zábavních služeb pro děti, organizování rekreačních pobytů, rekreační služby, organizování a poskytování rekreačních aktivit, poskytování rekreačních zařízení, pronájem rekreačních zařízení, provozování rekreačních zařízení, zajišťování rekreačních zařízení, organizování rekreačních akcí, poskytování informací o možnostech rekreace, služby pro oddech a rekreaci, poskytování informací o rekreačních aktivitách, poskytování informací týkajících se kulturních aktivit; (43) služby zajišťující stravování a nápoje, dočasné ubytování, dočasný pronájem pokojů, poskytování informací o dočasném ubytování, poradenské a rezervační služby v oblasti dočasného ubytování a poskytování jídla a nápojů, hotelové služby, penzions, motely, restaurace, samoobslužné jídelny, samoobslužné restaurace, kavárny, prázdninové tábory (ubytování), poskytování dočasného ubytování, poskytování dočasného ubytování jako součást pobytových balíčků, poskytování informací o dočasném ubytování přes internet, poskytování kempinkových prostor, poskytování karavanových parků, poskytování parkovacích míst pro karavany, poskytování prostor na dočasné kempování s obytnými přívěsy, poskytování rekreačního ubytování, poskytování rezervace pokojů a hotelové rezervační služby, pronájem dočasného ubytování v prázdninových domech a bytech, pronájem pokojů, pronájem prázdninového ubytování, pronájem prázdninových chat, pronájem přenosných staveb, pronájem rekreačního ubytování, pronájem velkých stanů, provozování kempů, půjčování stanů, rezervace dočasného ubytování prostřednictvím internetu, rezervace přechodného ubytování, rezervace ubytování (služby), služby rezervace pokojů, zařízení dočasného ubytování, zařízení ubytování pro výletníky, zprostředkování rezervací dočasného ubytování, poskytování informací o službách dočasného ubytování, poskytování informací vztahujících se k rezervování ubytování, poskytování informací vztahujících se k ubytování přes internet, poskytování on-line informací vztahujících se k rezervacím ubytování na

dovolenou, poskytování informací o možnostech ubytování na cestách a rezervování ubytování pro turisty, pronájem mobilních domů (poskytování ubytování). (540)

(511) 12, 41, 43
(540)

ZEVVL

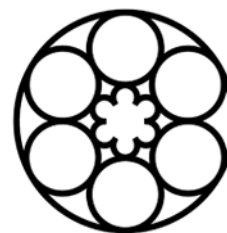

KLÁŠTER PIVOŇ

(111) **386611**

(220) 27.01.2021

(320) 27.01.2021

(442) 14.04.2021

(151) 21.07.2021

(730) **Ostrava Steelers, z.s.**, Zátíší 474/8, Ostrava, Svinov, 72100, CZ

(740) Jansa, Mokřý, Otevřel & partneři s.r.o., advokátní kancelář, Mgr. et Mgr. Petr Mališ, advokát, Sokola Tůmy 743/16, Ostrava, Mariánské Hory, 70900

(210) O-569330

(510) (16) papírenské výrobky pro propagační a osvětové účely v oblasti sportu - prospekty, katalogy, plakáty, nálepky, kalendáře, diáře, tištěné propagační a informační materiály z papíru zařazené v této třídě, tiskoviny, letáky, fotografie, plakáty, periodika, kancelářské potřeby s výjimkou nábytku; (18) batohy, klíčenky, peněženky, sportovní tašky, deštníky a slunečníky; (24) vlajky z textilních materiálů nebo plastu, ručníky, utěrky, etikety textilní; (25) sportovní oblečení a dresy, bundy, čelenky, čepice a jiné pokrývky hlavy, šály, trička, svetry, košile, obuv; (35) reklamní a marketingová činnost, inzertní činnost, kancelářské práce; zprostředkování obchodu s reklamními předměty uvedenými výše; (41) sportovní, kulturní, výchovná a zábavní činnost, vyvíjení sportovní a tělovýchovné činnosti, sportovní výuka, organizační činnost v oblasti sportu, pořádání a organizování sportovních akcí, provoz sportovních zařízení, pořádání seminářů a workshopů se sportovní tematikou.

(511) 16, 18, 24, 25, 35, 41

(540)



(111) **386612**

(220) 27.01.2021

(320) 27.01.2021

(442) 14.04.2021

(151) 21.07.2021

(730) **Podlipný Marek**, Za sídlíštěm 2144/9, Praha 4, Komořany, 14300, CZ

(740) Langrova, s.r.o., Skrétova 1011/48, Plzeň, Jižní Předměstí, 30100

(210) O-569333

(510) (3) mýdla, parfémové zboží, kosmetické výrobky, všechny uvedené výrobky nikoliv pro léčebné účely; (4) vosk, svíčky; (5) farmaceutické výrobky, hygienické přípravky pro léčebné účely, dietetické látky upravené pro lékařské účely, doplňky stravy pro léčebné účely, doplňky stravy nikoliv pro léčebné účely; (20) nábytek; (25) oděvy a obuv; (29) masové výrobky, uzeniny, zvěřina, drůbež, ryby, luštěniny a výrobky z nich, masové a zeleninové vývary a omáčky, nakládaná a jinak konzervovaná zelenina, konzervované ovoce, bramborové lupinky a snacky, vejce, mléko, mléčné výrobky, sýr; (30) obiloviny určené k lidské výživě, pekařské a cukrářské výrobky, zmrzlina, cukrovinky, těstoviny, med, káva, čaj a kakao a nápoje z nich, dochucovací omáčky; (32) nealkoholické nápoje s výjimkou piva; (33) alkoholické nápoje s výjimkou piva; (35) nákup a prodej potravin, nápojů, ryb, oděvů, obuvi, doplňků stravy, produktů z vosku, nábytku, kosmetických a léčivých výrobků.

(511) 3, 4, 5, 20, 25, 29, 30, 32, 33, 35

(111) **386613**

(220) 01.02.2021

(320) 01.02.2021

(442) 14.04.2021

(151) 21.07.2021

(730) **Staněk Jiří**, Korunní 2569/108g, Praha 10, 10100, CZ

(210) O-569424

(510) (25) oděvy, obuv, pánské, dámské a dětské oděvy a jejich doplňky v rámci této třídy, zejména pro sport a volný čas, a to prádlo proti pocení, tílka, trička a trička, trenýrky, kalhoty, košile, svetry, pulovry a pletená oblečení, vesty, bundy, sportovní dresy a kombinézy, cvičební úbory, koupací a plážové oděvy, včetně oděvních doplňků v rámci této třídy, zejména potítka, šály, chrániče uší proti chladu, rukavice, opasky, kožešinové oděvní ozdoby, punčochové zboží, zejména ponožky, podkolenky a kamaše, sportovní a turistická obuv, pokrývky hlavy, zejména kšiltovky, čapky a čepice, šátky, kukly, barety, čelenky a klobouky; (35) maloobchod, velkoobchod a internetový obchod, zprostředkovatelská činnost, vše výše vedené s výrobky uvedenými shora ve třídě 25, propagační, reklamní a inzertní služby, včetně rozšiřování reklamních materiálů a vzorků výrobků, poskytování propagačních a informačních produktů, zejména multimediálních informací pro reklamní a obchodní účely, včetně on-line informací, inzerce a propagace, prezentace uživatelů v počítačové síti Internet, obchodní, podnikatelské a propagační služby prostřednictvím sítě Internet v oblasti vyhledávacích služeb a e-businessu, organizování a zajišťování reklamních a komerčních přehlídek výrobků a služeb, průzkum trhu, marketing, obchodní zastoupení tuzemských a zahraničních podnikatelských subjektů, grafické a kresličské práce pro reklamní a propagační účely, odborné reklamní a obchodní konzultační služby v rozsahu služeb zahrnutých ve třídě 35; (41) zpravodajské služby, poskytování zpravodajství, audio a video záznamů prostřednictvím webové stránky, zábavní služby poskytované on-line, poskytování zpravodajských, konzultačních a poradenských služeb zaměřených na služby v oblasti zábavy, soutěží, kultury, vzdělávání, hraní her, sportu, hraní virtuálních her, vydavatelská a nakladatelská činnost, zprostředkovatelská činnost v oblasti služeb uvedených shora ve třídě 41, zprostředkovatelské služby a agenturní činnost v oblasti sportu, zábavy a využití volného času, organizace akcí v oblasti počítačových her, organizace soutěží a turnajů v oblasti počítačových her, organizování a zajišťování besed, společenských akcí, seminářů a setkání soutěžních týmů v oblasti sportu a zábavy, vzdělávací činnost v oblasti zábavy a sportu, odborné informační a konzultační služby v rozsahu služeb zahrnutých shora ve třídě 41.

(511) 25, 35, 41

(540)

ESPORTKING

(111) **386614**

(220) 30.01.2021

(320) 30.01.2021

(442) 14.04.2021

(151) 21.07.2021

(730) **SALES FORCE s.r.o.**, Kaprova 42/14, Praha 1, Staré Město, 11000, CZ

(210) O-569427

(510) (35) pomoc při řízení obchodní činnosti, zprostředkování obchodních informací, analýza nákladů a cen, zprostředkování zaměstnání, provádění podnikových auditů, poradenství v oblasti řízení a organizace podniku, poradenství v oblasti řízení lidských zdrojů, poradenství v oblasti řízení obchodní činnosti, pomoc při řízení obchodních či průmyslových podniků,

služby odborníka na výkonnost podniku, obchodní průzkum, vydávání reklamních textů, reklama, styk s veřejností, poradenské služby pro obchodní vedení, průzkum trhu, profesionální obchodní poradenství, vyhotovování hospodářských prognóz, pořádání výstav pro obchodní či reklamní účely, obchodní informace, průzkum veřejného mínění, nábor zaměstnanců, podpora prodeje jiných osob, zpracování textu, řízení obchodní činnosti hotelů, řízení obchodní činnosti výkonných umělců, sběr údajů do počítačových databází, systematizace údajů do počítačových databází, pořádání veletrhů pro obchodní či reklamní účely, online inzerce v počítačové síti, vyhledávání údajů v počítačových souborech pro jiné osoby, psychologické testování za účelem výběru zaměstnanců, prezentace výrobků v komunikačních médiích pro účely maloobchodu, obchodní informace a rady pro spotřebitele ve výběru produktů a služeb, obchodní správa licencí k výrobkům a službám jiných osob, subdodavatelské služby (pomoc v obchodní činnosti), psaní reklamních textů, sestavování statistiky, grafická úprava pro reklamní účely, vyhledávání sponzorů, pořádání módních přehlídek pro reklamní účely, řízení obchodní činnosti sportovců, marketing, telemarketing, poskytování informací o obchodních kontaktech, optimalizace vyhledávačů pro účely podpory prodeje, optimalizace návštěvnosti webových stránek, PPC reklama, obchodní zprostředkovatelské služby, řízení obchodní činnosti nezávislých poskytovatelů služeb, sjednávání a uzavírání obchodních transakcí pro třetí strany, řízení obchodních projektů v oblasti stavebních projektů, poskytování obchodních informací prostřednictvím webových stránek, provozování online trhu pro kupující a prodejce výrobků a služeb, návrh reklamních materiálů, externí správa společností, psaní životopisů pro jiné osoby, indexace webových stránek pro obchodní nebo reklamní účely, správa zákaznických věrnostních programů, psaní scénářů pro reklamní účely, zaznamenávání písemných sdělení a údajů, sestavování katalogů informací pro obchodní či reklamní účely, zprostředkování obchodů v oblasti propojení možných soukromých investorů s podnikateli, kteří potřebují financování, poradenství v oblasti komunikačních strategií při styku s veřejností, poradenství v oblasti komunikačních strategií v reklamě, sjednávání obchodních smluv pro jiné osoby, cílený marketing, venkovní reklama, marketing v rámci softwarového publikování; (38) rozhlasové vysílání, zasílání zpráv, televizní vysílání, telefonní služby, telefonická komunikace, služby zpravodajské agentury, telekonferenční služby, poskytování diskusních místností na internetu, poskytování přístupu do databází, přenos digitálních souborů, videokonferenční služby, poskytování online fór; (41) akademie (vzdělávání), pořádání soutěží (vzdělávacích nebo zábavných), dálkové vzdělávání, rozhlasová zábava, vydávání textů, s výjimkou reklamních, školení, vzdělávací služby, knihovnické služby (půjčovny knih), vydávání knih, výroba rozhlasových a televizních programů, produkce estrád, televizní zábava, provozování sportovních zařízení, klubové služby (zábava nebo vzdělávání), pořádání a vedení kolokvií, pořádání a vedení konferencí, pořádání a vedení kongresů, informace o vzdělávání, zkoušení (pedagogická činnost), informace o zábavě, pořádání výstav ke kulturním nebo vzdělávacím účelům, předvádění živých vystoupení, filmové projekce, pořádání sportovních soutěží, plánování večírků (zábava), praktický výcvik (předvádění), pořádání a vedení seminářů, pořádání a vedení symposií, vzdělávání na internálních školách, pořádání a vedení workshopů (školení), pořádání soutěží, online vydávání elektronických knih a časopisů, elektronické publikování, poskytování her online z počítačové sítě, obrazové zpravodajství, fotografování, poradenství pro volbu povolání (v oblasti vzdělávání nebo školení), služby reportérů (zpravodajství), psaní textů, pořádání a uvádění koncertů, pořádání módních přehlídek pro zábavu, koučink (školení), tlumočnické služby, profesní rekvalifikace, školní vzdělávání, soukromá výuka, pořádání a vedení osobních vzdělávacích fór, školení prostřednictvím simulátorů, kulturní, vzdělávací a zábavní služby poskytované uměleckými galeriemi.

(511) 35, 38, 41

(540)

C.S.C.(111) **386615**

(220) 01.02.2021

(320) 01.02.2021

(442) 14.04.2021

(151) 21.07.2021

(730) **Jágr Team, s.r.o.**, Braunova 2026, Kladno, 27201, CZ

(740) Ing. Jarmila Javoříková, patentový zástupce, Slunečná 4566, Zlín, 76005

(210) O-569430

(510) (3) kosmetické výrobky, parfémy, vůně, éterické oleje, mýdla, šampony, plet'ové krémy, vlasová kosmetika, antiperspiranty, deodoranty, holící

přípravky, toaletní přípravky, kosmetická barviva, líčidla, kosmetické soupravy, zubní pasty, ústní vody, prací, čisticí a bělicí výrobky; (5) potravinové doplňky, vitamíny, minerály, stopové prvky pro výživu organismu, farmaceutické přípravky, léčiva, léčivé masti, dezinfekční přípravky, dietetické potraviny a nápoje pro léčebné účely, léčivé čaje a byliny, konopí pro léčebné účely, konopné kapky, konopné oleje léčivé, konopné masti léčivé; (9) ochranné pomůcky a potřeby pro sportovce - chrániče, helmy, masky, štíty, brýle, rukavice, vesty, brýle a sluneční brýle, elektronické nosiče dat - paměťová média, přístroje pro záznam, převod a reprodukci obrazu a zvuku, audio-vizuální technika, počítače, software, internetové a mobilní aplikace, elektronické informační systémy, přístroje optické, filmové a fotografické, elektronické časopisy, noviny a fotografie, přístroje telekomunikační, přístroje pro měření, vážení, kontrolu a signalizaci, přístroje a zařízení pro vedení, výrobu, přepínání, přeměnu, akumulaci, regulaci nebo řízení elektrického proudu, elektro součástky všeho druhu spadající do této třídy, elektronické hračky a hry s propojením na televizi a počítač, součásti a náhradní díly k uvedeným přístrojům a zařízením spadající do této třídy; (16) papír, karton a kartonážní výrobky, papír pro tisk, periodické a neperiodické tiskoviny všeho druhu, knihy, časopisy, letáky, brožury, reklamní tiskoviny, fotografie, kalendáře, alba, fotoalba, diáře, plakáty, sběratelské karty, samolepky, etikety, visačky a cenovky k výrobkům - v rámci této třídy, firemní a obchodní tiskoviny, kancelářské, psací a učební potřeby spadající do této třídy, reklamní kancelářské, psací a učební potřeby spadající do této třídy, papírové tašky, sáčky a obaly, fólie, obaly a tašky z PE a PP nebo z jiných plastických hmot pro balení zboží; (18) zavazadla, tašky, sportovní zavazadla, hokejové tašky, cestovní zavazadla, batohy, kabely, kabelky, brašny, kufry, školní tašky, deštiny, slunečníky, turistické hole, kůže, imitace kůže; (19) stavební materiály nekovové, stavební konstrukce nekovové, stavební plasty, stavební sklo, stavební dřevo, dřevo polozpracované, beton, cement, písek, dlažby, keramické obklady, kámen, umělý kámen, stavební kamenické výrobky, nekovové stavební prvky - okna, dveře, zárubně, zábradlí, profily, lišty, parkety, obklady podlah a stěn nekovové; (21) potřeby pro domácnost a kuchyň, nádobí, nádoby pro potraviny, nádoby pro nápoje, lahve, termosky, toaletní potřeby v rámci této třídy, toaletní taštičky; (24) textilní materiály, látky, ložní prádlo, bytové textil, textilní osušky, ručníky a utěrky, textilní příkrývky a pokrývky, vlajky a vlaječky, textilní tapety, spací pytle; (25) oděvy, sportovní oděvy, sportovní dresy, sportovní kombinézy, oděvy pro volný čas, spodní prádlo, funkční prádlo, tepláky, trička, tílka, kalhoty, košile, krátké kalhoty, vesty, bundy, kabáty, nepromokavé oděvy, pokrývky hlavy, opasky, čepice, rukavice, ponožky, župany, kožené oděvy, čelenky (oděvy), obuv, sportovní obuv, obuv pro volný čas, turistická obuv, domácí obuv, plážová obuv a sandály; (28) sportovní vybavení, sportovní potřeby, hokejová výstroj a výbroj, hokejové chrániče, helmy a štíty, hokejové brusle, hokejky, puky, posilovači stroje, posilovače svalů (expandéry), činky, rehabilitační stroje, hry a hračky, modely (hračky), stavebnice (hračky), plyšové hračky, deskové a společenské hry, herní konzole, přístroje na videohry, přenosné hry s displejí, karty na hraní, stolní hry, stolní hokej (hry), figurky (hračky); (29) maso a masné výrobky, vejce a vaječné výrobky, potravinářské tuky, mléko a mléčné výrobky, upravené ořechy, houby upravené, ovoce a zelenina potravinářsky upravená, ovocné saláty, hotová jídla z výše uvedených potravin; (30) pečivo slané, chléb, sladké pečivo, trvanlivé pečivo, těsto, mouka, pizza, mušli, ovesné vločky, cereální výrobky, pražená kukuřice, cukr a cukrářské výrobky, cukrovinky, cukroví, med, ořechy (plody skořápkovin), káva, kávové nápoje, kakao a výrobky z něj, čaj a čajové výrobky, koření, omáčky, těstoviny, rýže a výrobky z ní v rámci třídy 30, hotová jídla ze shora uvedených potravin v rámci třídy 30; (31) výrobky zemědělské, zahradnické a lesní, ořechy, obiloviny, kukuřice, nezpracovaná zrna obilnin, semena pro pěstování rostlin, čerstvé ovoce a zelenina plodiny, čerstvé rostliny a květiny, houby čerstvé, potraviny pro zvířata, krmivo; (32) pivo, nealkoholické nápoje, voda, energetické nápoje, nápoje pro sportovce, syčené nápoje, minerální vody, limonády, ovocné šťávy, džusy, mošty, cidery, sirupy, nealkoholické nápoje v prášku, alkoholické nápoje, lihoviny (nápoje), destiláty, víno; (33) alkoholické koktejly, likéry, aperitivy, rum, vodka, whisky, gin, brandy, aperitivy; (34) cigarety, tabák, doutníky, pouzdra na cigarety a doutníky, zápalky, dýmky, elektronické cigarety, příchutě do elektronických cigaret; (35) reklamní činnost, marketingová činnost, sportovní reklama a marketing, online reklama, online marketing, průzkumy trhu, inzerce, pronájem reklamní plochy a času, předvádění zboží, distribuce reklamních materiálů a vzorků výrobků, obchodní zastoupení jiných podnikatelských subjektů, zejména výrobce, maloobchodní, velkoobchodní a elektronický prodej sportovních potřeb, hokejové výstroje a výbroje, hraček a her, oděvů, obuvi, textilií, kosmetiky, potravin a nápojů, doplňků stravy, výrobků pro domácnost a kuchyň, tiskovin, spotřební elektroniky, zavazadel, stavebních materiálů,

tabákových výrobků a potřeb pro kuřáky, obchodní poradenství, obchodní management, řízení podniku a obchodu, obchodní, organizační a ekonomické poradenství, personální služby, administrativní práce, automatizované zpracování dat, poskytování obchodních informací, organizování a pořádání reklamních nebo prodejních akcí, poskytování obchodních slev; (36) investiční činnosti, kapitálové investice, zprostředkování investic, finanční poradenství, převody finančních prostředků, realitní služby, správa a pronájem nemovitostí, investice do nemovitostí, developerská činnost, pojišťovací činnost; (41) provoz a pronájem tělovýchovných zařízení a sportovních center, provoz a pronájem hokejových stadiónů, provoz a pronájem zařízení sloužících k regeneraci a rekondici - v rámci této třídy, pronájem sportovních potřeb, činnosti sportovních klubů, agenturní činnosti v oblasti sportu, organizování a pořádání sportovních akcí, organizování a pořádání sportovních soutěží, vyhlašování sportovních výsledků, předávání cen za výhru ve sportovních soutěžích, sportovní přenosy, sportovní zpravodajství, sportovní sázky, zábavní, kulturní, společenské a vzdělávací činnosti, poskytování sportovních, zábavních a vzdělávacích informací, organizování a pořádání zábavních, kulturních, společenských a vzdělávacích akcí, tělovýchova a mimoškolní výchova dětí a mládeže, vzdělávací činnosti, pořádání kurzů, školení, včetně lektorské činnosti, trenérské činnosti, výchova a vzdělávání sportovců, sportovní výuka, výuka hokeje - hokejová škola, vydavatelské a nakladatelské činnosti, elektronické publikování, sportovní publicistika, umělecké činnosti, fotografování, nadační a humanitární činnosti - v rámci této třídy, pomoc handicapovaným sportovcům, spolupráce se sportovními kluby, svazy a asociacemi v tuzemsku i zahraničí; (43) služby ubytovací - provoz hotelů, penzionů a jiných ubytovacích zařízení, rezervace ubytování, služby hostinské - provoz restaurací, kaváren, vináren, barů, sportbarů, zařízení rychlého stravování a samoobslužných stravovacích zařízení, cateringové služby - zásobování potravinami a skladování potravin na zakázku, pořádání hostin a rautů, poskytování informací o ubytování a stravování; (44) lázeňské služby, fyzioterapie, terapeutické služby, masérské služby, sportovní masáže, zkrášlovací služby, kosmetické služby, salony krásy, služby vizážistů, sauny, zdravotní péče, zprostředkování a poradenství v oblasti lázeňství, fyzioterapie, kosmetických a zkrášlovacích služeb a zdravotní péče.

(511) 3, 5, 9, 16, 18, 19, 21, 24, 25, 28, 29, 30, 31, 32, 33, 34, 35, 36, 41, 43, 44
(540)

JJ68

(111) **386616**
(220) 03.02.2021
(320) 03.02.2021
(442) 14.04.2021
(151) 21.07.2021
(730) **AURAWISE s.r.o.**, Antala Staška 1859/34, Praha 4, Krč, 14000, CZ
(740) **RETROPATENT s.r.o.**, Dobiášova 1246/29, Liberec, Liberec VI-Rochlice, 46006
(210) O-569479
(510)

(3) kosmetické výrobky a přípravky, parfumerie, kosmetika, drogerie, přírodní kosmetika, mýdla, koupelové a sprchové přípravky, neléčivé koupelové soli, éterické oleje, pleťová a tělová mléka, pleťové vody, šampóny, kondicionéry, barvy na vlasy, pleťové a tělové krémy, laky na vlasy, laky na nehty, opalovací kosmetika, líčidla, parfěmy, toaletní vody, vody po holení, deodoranty a antiperspiranty, aromaterapeutické přípravky, neléčivé masážní přípravky, zubní pasty, neléčivé přípravky k péči o ústní dutinu, holicí přípravky, depilační přípravky; (5) výrobky lékárnické, veterinářské a hygienické v rámci této třídy, nápoje, potraviny a potravinové doplňky určené pro zvláštní výživu s léčebnými nebo preventivními účinky, diabetické přípravky pro léčebné účely, potraviny pro batolata, potravinové doplňky pro zvláštní výživu v rámci této třídy, extrakty z léčivých bylin, potravinové doplňky pro zlepšení fyzické, psychické a zdravotní kondice v rámci této třídy, speciální potraviny pro rekonvalescenty, sportovce a osoby se zvýšenou fyzickou a pracovní zátěží v rámci této třídy, hygienické výrobky pro léčebné účely, dezinfekční přípravky, léčivé bonbóny bedrníkové, jitrocelové, proti kašli; (14) bižuterie, bižuterní ozdoby, kameny pro bižuterii a šperky, perly (klenoty), šperkařské a bižuterní polotovary, vzácné kovy a jejich slitiny, drahokamy, hodinářské potřeby a chronometrické přístroje, šperky z drahých kovů, šperky z minerálních kamenů, šperky a klenoty z obecných kovů, minerální kameny, odznaky z drahých kovů a minerálních kamenů, perly, medailonky, náhrdelníky; (35) velkoobchodní a maloobchodní činnost, a to v oblasti kosmetického a drogistického zboží, potravinových doplňků, bižuterie, minerálních a drahých kamenů a šperků, řízení a provozování obchodů a internetových obchodů, maloobchodních prodejen v oblasti kosmetického a drogistického

zboží, potravinových doplňků, bižuterie, minerálních a drahých kamenů a šperků, přeskupování různého zboží (kromě jejich přepravy) pro třetí osoby za účelem umožnit spotřebiteli, aby si tyto výrobky mohl pohodlně prohlížet a nakupovat, organizování výstav k obchodním a reklamním účelům, propagační a reklamní činnost, průzkum trhu, inzerce, marketing, import a export, marketingové poradenství, dodavatelské služby pro třetí osoby (nákup výrobků a služeb pro jiné podniky).

(511) 3, 5, 14, 35
(540)



(111) **386617**
(220) 03.02.2021
(320) 03.02.2021
(442) 14.04.2021
(151) 21.07.2021
(730) **Antoni Václav**, č. p. 33, Chotýčany, 37362, CZ
(740) **Mgr. PETR ŽIŽKA**, advokátní kancelář, Mgr. Petr Žižka, Sedláčkova 209/16, Plzeň, Vnitřní Město, 30100

(210) O-569491
(510) (12) vodní dopravní prostředky, čluny, čluny na prodej jako soupravy, čluny umožňující pohyb po vodě, dopravní prostředky pro cestování po vodě, elektricky poháněná plavidla, lodě, motorová plavidla, motorové čluny, pramice, rybářské čluny; (28) rybářské vybavení, rybářské náčiní; (35) maloobchod a velkoobchod s výše uvedenými výrobky ve tř. 12 a 28, maloobchodní prodej vozidel, maloobchodní služby v oblasti sportovních potřeb; (37) stavba lodí, zprostředkování stavby lodí.

(511) 12, 28, 35, 37
(540)



Fishing and work boats

(111) **386618**
(220) 03.02.2021
(320) 03.02.2021
(442) 14.04.2021
(151) 21.07.2021
(730) **Detecha, chemické výrobní družstvo**, Husovo náměstí 1208, Nové Město nad Metují, 54901, CZ
(740) **PatentCentrum Sedlák & Partners s.r.o.**, Okružní 2824, České Budějovice, České Budějovice 3, 37001

(210) O-569513
(591) Barevná
(510) (1) chemické výrobky pro průmysl, vědu, fotografii, zemědělství, zahradnictví, lesnictví, umělé pryskyřice v surovém stavu, plastické hmoty v surovém stavu, hnojiva pro půdu, chemické látky pro konzervování potravin, třísloviny (na kůži), průmyslová pojidla a lepidla, vše v rámci této třídy; (2) barvy, nátěry, laky, nátěrové hmoty syntetické ve formě barviv, ochranné nátěry, střešní nátěry, ochranné výrobky proti korozi a proti deteriorizaci dřeva, barviva, potravinářská barviva, mořidla, přírodní pryskyřice v surovém stavu, kovy listkové a práškové pro malíře, dekoratéry a umělce; (17) izolační, těsnící a voděodolné tmely; (35) zprostředkování obchodu s výše uvedenými výrobky ve tř. 1 a 2.

(511) 1, 2, 17, 35

(540)



Český výrobek s tradicí

(111) **386619**

(220) 10.02.2021

(320) 10.02.2021

(442) 14.04.2021

(151) 21.07.2021

(730) **Allgroot s.r.o.**, U Řeky 594, Ostrava, Hrabová, 72000, CZ

(740) Mgr. Michal Hrabčák, advokát, Českosobratská 1403/2, Ostrava, Moravská Ostrava, 70200

(210) O-569692

(510) (9) 3D animace, data, databáze a jiné informační produkty na magnetických, elektronických a optických nosičích, elektronické časopisy, elektronická periodika a knihy v elektronické podobě, elektronické a datové sítě, multimediální aplikace, multimediální informační katalogy, programové vybavení pro informační technologie a pro komunikaci, programové vybavení umožňující elektronické obchodování, software pro počítače; (35) administrativní zpracování nákupních objednávek, on-line inzerce v počítačové síti, poradenství v oblasti marketingu, překlad informací do počítačových databází, prezentace výrobků a služeb v komunikačních médiích pro účely velkoobchodu a maloobchodu, propagace výrobků a služeb třetích osob včetně on-line propagace a poskytování hypertextových odkazů na webové stránky třetích osob, propagace výrobků a služeb třetích osob, propagace a poskytování hypertextových odkazů na stránky těchto třetích osob, průzkum trhu, reklama, zprostředkovatelská činnost v oblasti reklamy, zprostředkování obchodních kontaktů, reklamní, marketingové a propagační služby, služby v oblasti reklamy a propagace prodeje, šíření reklamy pro třetí osoby prostřednictvím internetu, expoziční služby zaměřené na obchodní propagaci výrobků, marketingové služby ve vyhledávacích, pořádání výstav pro reklamní účely, pořádání a vedení veletrhů a výstav pro obchodní účely, pořádání a vedení veletrhů a výstav pro reklamní účely, zprostředkování smluv pro třetí osoby, zajišťování obchodních transakcí a obchodních kontaktů, dojednávání dohod týkajících se prodeje a nákupu zboží; (42) aktualizace programového vybavení, tvorba elektronických portálů, tvorba interaktivních a grafických programů, konfigurace sítí, informačních databázových systémů a jejich aplikací, konstrukce www prezentací a řešení www serverů, návrh programového vybavení, počítačové animace a vizualizace, programování internetových databázových systémů a internetových aplikací, programování multimediálních aplikací, programování počítačů, tvorba a řízení programových projektů, tvorba technických studií v oblasti počítačů a programového vybavení, tvorba informačních databází, tvorba elektronických multimediálních dokumentů, prezentací, aplikací, katalogů a podobně, tvorba on-line elektronických fotoalb a obrazových galerií, tvorba software, údržba programového vybavení, vytváření a modelování 3D animací, vývoj a tvorba systémů pro elektronické obchodování včetně příslušného software a hardware, software pro hodnocení kvality výrobků, hodnocení a testování materiálů a výrobků.

(511) 9, 35, 42

(540)

PETGROOT

(111) **386620**

(220) 10.02.2021

(320) 10.02.2021

(442) 14.04.2021

(151) 21.07.2021

(730) **Allgroot s.r.o.**, U Řeky 594, Ostrava, Hrabová, 72000, CZ

(740) Mgr. Michal Hrabčák, advokát, Českosobratská 1403/2, Ostrava, Moravská Ostrava, 70200

(210) O-569693

(510) (9) 3D animace, data, databáze a jiné informační produkty na magnetických, elektronických a optických nosičích, elektronické časopisy, elektronická periodika a knihy v elektronické podobě, elektronické a datové sítě, multimediální aplikace, multimediální informační katalogy, programové vybavení pro informační technologie a pro komunikaci, programové vybavení umožňující elektronické obchodování, software pro počítače; (35) administrativní zpracování nákupních objednávek, on-line inzerce v počítačové síti, poradenství v oblasti marketingu, překlad informací do počítačových databází, prezentace výrobků a služeb v komunikačních médiích pro účely velkoobchodu a maloobchodu, propagace výrobků a služeb třetích osob včetně on-line propagace a poskytování hypertextových odkazů na webové stránky třetích osob, propagace výrobků a služeb třetích osob, propagace a poskytování hypertextových odkazů na stránky těchto třetích osob, průzkum trhu, reklama, zprostředkovatelská činnost v oblasti reklamy, zprostředkování obchodních kontaktů, reklamní, marketingové a propagační služby, služby v oblasti reklamy a propagace prodeje, šíření reklamy pro třetí osoby prostřednictvím internetu, expoziční služby zaměřené na obchodní propagaci výrobků, marketingové služby ve vyhledávacích, pořádání výstav pro reklamní účely, pořádání a vedení veletrhů a výstav pro obchodní účely, pořádání a vedení veletrhů a výstav pro reklamní účely, zprostředkování smluv pro třetí osoby, zajišťování obchodních transakcí a obchodních kontaktů, dojednávání dohod týkajících se prodeje a nákupu zboží; (42) aktualizace programového vybavení, tvorba elektronických portálů, tvorba interaktivních a grafických programů, konfigurace sítí, informačních databázových systémů a jejich aplikací, konstrukce www prezentací a řešení www serverů, návrh programového vybavení, počítačové animace a vizualizace, programování internetových databázových systémů a internetových aplikací, programování multimediálních aplikací, programování počítačů, tvorba a řízení programových projektů, tvorba technických studií v oblasti počítačů a programového vybavení, tvorba informačních databází, tvorba elektronických multimediálních dokumentů, prezentací, aplikací, katalogů a podobně, tvorba on-line elektronických fotoalb a obrazových galerií, tvorba software, údržba programového vybavení, vytváření a modelování 3D animací, vývoj a tvorba systémů pro elektronické obchodování včetně příslušného software a hardware, software pro hodnocení kvality výrobků, hodnocení a testování materiálů a výrobků.

(511) 9, 35, 42

(540)

ALLGROOT

(111) **386621**

(220) 10.02.2021

(320) 10.02.2021

(442) 14.04.2021

(151) 21.07.2021

(730) **Butch & Fousey, s.r.o.**, Masná 699/15, Praha 1, Staré Město, 11000, CZ

(740) Svoboda, Chlumská, Chrůma a partneři, JUDr. Karla Chlumská, advokátka, Hyberská 1009/24, Praha 1, 11000

(210) O-569701

(510) (9) animované filmy, usb flash disky, tablety, notebooky, počítačové hardware, počítačový software, nosiče zvukových záznamů, nosiče obrazových záznamů, nosiče zvukové obrazových záznamů, navigační zařízení gps, interaktivní dotykové terminály, platformy počítačového software, adresáře, alba, almanachy, atlasy, brožury, časopisy, cestopisy, formuláře, grafy, grafická znázornění, katalogy, knihy, malby, manuály, mapy, noviny, registry, turistický průvodce, zpravodaje, to vše na všech druzích nosičů a záznamových médií v rámci třídy 9; (16) adresáře, alba, almanachy, atlasy, brožury, časopisy, cestopisy, formuláře, grafy, grafická znázornění, katalogy, knihy, malby, manuály, mapy, noviny, obaly, obtisky, papírnické zboží, papír, periodika, pohlednice, plakáty, turistický průvodce, razítka, registry, samolepky, sešity, tikety, tiskoviny, tištěné publikace, tištěné reprodukce, zápisníky, zpravodaje; (35) administrativní služby, marketing, návrhy reklamních materiálů, obchodní informace, obchodní průzkum, on-line reklama, podpora prodeje jiných osob, pomoc při řízení obchodní činnosti, poradenství v reklamě a marketingu, pořádání trhů, veletrhů a výstav za účelem reklamy a propagace, poskytování informací o obchodních kontaktech, propagace, pronájem reklamního prostoru, pronájem reklamních materiálů a zařízení, prodej reklamního času, průzkum trhu, psaní reklamních textů a scénářů, reklama, sestavování katalogů pro účely předvádění zboží a služeb, reklama a propagace místních výrobků, služeb a událostí, reklama a propagace místních výrobců, poskytovatelů služeb a pořadatelů místních událostí, služby v oblasti vztahů s médii, styk s veřejností, šíření reklamních materiálů, sjednávání transakcí pro jiné osoby, zprostředkování propagace a reklamy; (38) poskytování on-

line trhu lokálních výrobků a služeb, poskytování on-line fór, poskytování diskusních místností na internetu, poskytování on-line zpravodajského portálu, elektronické nástěnky, komunikace prostřednictvím počítačových terminálů, poskytování přístupu do databází, poskytování telekomunikačních kanálů pro teleshopping, přenos digitálních souborů, přenos elektronické pošty, přenos faxem, přenos telegramem, přenos zpráv a obrázků pomocí počítačů, služby zpravodajské agentury, streaming dat, telefonní služby, telekonferenční služby, teletextové služby, videokonferenční služby, zasílání zpráv; (41) divadelní představení, filmové projekce, fotografování, hudební produkce, informace o rekreaci, informace o zábavě, informace o kultuře, informace o sportu, klubové služby, obrazové zpravodajství, plánování večírků, pořádání a uvádění koncertů, pořádání a vedení seminářů a workshopů, pořádání soutěží, poskytování elektronických publikací, videí, filmů a hudby bez možnosti stažení, provozování muzea, provozování rekreačních zařízení, průvodcovské služby, předprodej vstupenek, překladatelské služby, rezervace vstupenek, služby baviče, školení, služby reportérů (zpravodajství), vydávání knih, výuka, vzdělávací služby, zábava; (42) grafický design propagačních materiálů, hosting webových stránek, meteorologické informace, navrhování obalů, navrhování vizitek, navrhování interiérů, platforma jako služba, počítačové programování, poradenství v oblasti informačních technologií, pronájem počítačového softwaru, pronájem počítačů, pronájem webových serverů, předpověď počasí, server hosting, software jako služba, tvorba počítačového softwaru, umělecký design, vývoj počítačových platform; (45) poskytování licencí k počítačovému softwaru, služby sociálních sítí on-line.

(511) 9, 16, 35, 38, 41, 42, 45

(540)



(111) **386622**

(220) 11.02.2021

(320) 11.02.2021

(442) 14.04.2021

(151) 21.07.2021

(730) **H2 WORLD HEALTH & BEAUTY COMPANY s.r.o.**, Muglinovská 154/73, Ostrava, Muglinov, 71200, CZ

(740) Chytilová & spol., patentová kancelář, s.r.o., Nad spádem 641/20, Praha 4, Podolí, 14700

(210) O-569720

(591) Barevná

(510) (3) antiperspirační výrobky, antiperspiranty a deodoranty, balzámy, jiné než pro léčebné účely, bělicí přípravky k použití v domácnosti, bělicí přípravky (odbarvovače) pro kosmetické účely, čisticí prostředky a vonné přípravky, čisticí prostředky pro domácnost, čisticí prostředky pro vozidla, depilační přípravky, depilační prostředky, hygienické přípravky jako toaletní potřeby, hydratační přípravky, funkční kosmetika, fytkosmetické přípravky, kosmetické přípravky, parfumerie, přípravky pro osobní hygienu, kosmetické přípravky pro péči o zvířata, koupelové přípravky (neléčivé), lešticí přípravky, mýdla a gely, líčidla, prací prostředky, přípravky do koupele, přípravky na čištění a leštění kůže a obuvi, přípravky na odstraňování ochlupení a holicí přípravky, přípravky pro ústní hygienu, přípravky pro péči o vlasy, přípravky pro osobní hygienu, vonné oleje a aromatické výtažky, vonné přípravky pro domácnost; (5) adstringenty pro lékařské účely, algicidy, antibakteriální gely, antibakteriální a dezinfekční přípravky, antivirové přípravky, antitoxiny, antiseptika, antiseptické přípravky pro péči o tělo, antioxidanty, antiparazitika, antioxidanty pro dietetické účely, antioxidační doplňky, antimikrobiální přípravky pro dermatologické použití, antibiotika, antibiotické doplňky stravy pro zvířata, baktericidní látky, biocidy, dezinfekční prostředky k veterinárnímu použití, dezinfekční a antiseptické přípravky, deodoranty do automobilů,

deodoranty, jiné než pro lidskou potřebu nebo potřebu zvířat, diagnostické přípravky a materiály, farmaceutické přípravky a přírodní léčiva, fungicidy, imunostimulanty, hygienické přípravky a výrobky, herbicidy, germicidy, insekticidy, koupelové přípravky k ošetření zvířat, koupelové přípravky pro léčebné účely, léčebná a dezinfekční mýdla a čisticí přípravky, medikované krmivo pro zvířata, nutraceutika pro zvířata, nutraceutika pro lidi, nutraceutika jako dietní doplňky, nutraceutické přípravky pro terapeutické nebo lékařské účely, nápojové směsi jako dietní doplňky, nápojové směsi v prášku jako doplňky výživy, nápoje upravené pro lékařské účely, nápoje pro kojence, multivitaminové přípravky, minerální vody pro léčebné účely, minerální přípravky a látky pro lékařské použití, minerální potravinové doplňky, minerální doplňky stravy, minerální doplňky krmiva hospodářských zvířat, minerální dietní doplňky pro lidi, mikrobicidy, obvazy, obvazový materiál a aplikátory léčebných přípravků, potravní doplňky pro zvířata, potravní doplňky a dietetické přípravky, potraviny pro batolata, pevný kyslík k lékařskému použití, pevné plyny k léčebným účelům, peroxid vodíku pro lékařské účely, přípravky na dezodoraci a čištění vzduchu, přípravky proti rostlinným a živočišným škůdcům, veterinární léčiva, vitaminové a minerální doplňky, vitaminové a minerální přípravky, zubní přípravky a výrobky a léčebné zubní pasty, doplňky výživy, kojenecká výživa, výživové doplňky, výživové doplňky do krmiva hospodářských zvířat, výživové doplňky pro veterinářské účely, výživové doplňky ve formě nápojů, výživové nápojové směsi pro použití jako náhražky jídla, dietetické a nutriční přípravky, dietetické doplňky pro sportovce, dietetické látky pro léčebné účely, dietetické nápoje pro léčebné účely, dietetické potraviny pro léčebné účely, kyslík pro léčebné účely, kyslíkové koupele, pevný kyslík k lékařskému použití; (32) voda se zvýšenou výživnou hodnotou, džusy, nápoje na bázi ořechů a sóji, pivo a pivovarnické výrobky, ochucené sycené nápoje, nealkoholické nápoje, přípravky pro výrobu nápojů, vody, voda obohacená o minerály (nápoje), tablety k přípravě šumivých nápojů, soda, smoothies (nealkoholické ovocné koktejly), sirupy do nápojů, nealkoholické nápoje obohacené vitaminy a minerálními solemi, nutričně obohacené nápoje, odalkoholizované nápoje, ovocné šťávy, prášky na přípravu nápojů, přípravky k výrobě nápojů, nápoje pro sportovce, nápoje obsahující vitamíny, mošty, minerální voda; (35) organizace a management obchodních motivačních a věrnostních programů, organizace, obsluha a sledování věrnostních programů pro zákazníky, organizace zákaznických věrnostních programů pro komerční, propagační nebo reklamní účely, věrnostní, pobídkové a bonusové programy, věrnostní zákaznické služby ke komerčním, propagačním a/nebo reklamním účelům, správa zákaznických věrnostních, motivačních nebo propagačních programů, řízení věrnostních programů zahrnující slevy nebo pobídky, podpora prodeje prostřednictvím zákaznických věrnostních programů, organizace, provozování a kontrola prodeje a propagačních motivačních programů, vedení motivačních programů pro zaměstnance, analýza reakcí zákazníků, event marketing (získávání zákazníků pořádáním akcí), obchodní informace a poradenství pro zákazníky (zákaznická poradna), poskytování informací zákazníkům o výrobku, poskytování zákaznických informací o produktech prostřednictvím internetu, služby zákaznického klubu pro komerční, propagační a/nebo reklamní účely, obchodní asistence týkající se franchisingu, obchodně reklamní služby týkající se franchisingu, obchodní poradenské služby, týkající se franchisingu, poradenství v oblasti obchodního managementu vztahující se k franchisingu, administrativní podpora a zpracování dat (služby), analýza reakce na reklamu a výzkumu trhu, maloobchodní prodej nealkoholických nápojů, prodej chemikálií pro použití v zemědělství, chemikálií pro použití v zahradnictví, čajů, výrobků obsahujících molekulární vodík, farmak a veterinárních přípravků, sanitárních přípravků, léčebných a dietetických přípravků, čisticích prostředků a potřeb, kosmetiky a parfumerie, generátorů vodíku a/nebo kyslíku, ionizátorů, zařízení pro vaření, chlazení, ohřívání, mražení, úpravu vody, úpravu ovzduší, maloobchodní nebo velkoobchodní služby pro farmaceutické, veterinární a sanitární přípravky a lékařské potřeby, konzultační a poradenské služby a pomoc v oblasti reklamní, marketingové a propagační činnosti, maloobchodní prodej krmiva pro zvířata, lékařských přístrojů, potravy (pro zvířata), předmětů sloužících k hygieně lidí, předmětů sloužících k úpravě vzhledu zvířat, předmětů sloužících k hygieně zvířat, přípravků na výrobu nápojů, přípravků pro péči o zvířata, přístrojů sloužících k opalování, veterinárních přípravků, výživových doplňků, zařízení pro fyzikální terapii, maloobchodní služby týkající se nealkoholických nápojů poskytované prostřednictvím celosvětových počítačových sítí, maloobchodní služby týkající se potravin poskytované prostřednictvím katalogů, maloobchodní služby týkající se potravin poskytované prostřednictvím celosvětových počítačových sítí, maloobchodní služby v oblasti potravin, vlasových přípravků a vonných přípravků, maloobchodní zásilkové služby týkající se nealkoholických nápojů, maloobchodní zásilkové služby týkající se potravin, management a

konzultace v oblasti obchodních postupů, management lidských zdrojů, marketing, merchandising, obchodní poradenské služby ohledně zakládání franšíz, obchodní konzultační a poradenské služby, obchodní informace a poradenství pro spotřebitele při výběru výrobků a služeb, obchodní analýzy, informační služby a průzkumy trhu, plánování marketingových strategií, plánování a vedení obchodních trhů, výstav a prezentací k ekonomickým a reklamním účelům, organizace a řízení prezentací výrobků, pomoc v obchodní a podnikatelské činnosti, management a administrativní služby, poradenské služby vztahující se k propagaci prodeje, prezentace výrobků v komunikačních médiích pro účely maloobchodu, reklamní, marketingové a propagační služby, rozšiřování reklamních marketingových a propagačních materiálů, služby předvádění výrobků a vystavování zboží, služby obchodních výstav a veletrhů, služby vztahů s veřejností (public relations), správa věrnostních programů na základě nákupních kuponů, účetnictví, vedení účetních knih a revize účtů (audity), velkoobchodní prodej chemikálií pro použití v zemědělství, chemikálií pro použití v zahradnictví, chemikálií pro použití v lesnictví, čistících přípravků, dietetických přípravků, výživových doplňků, vonných přípravků, veterinárních přípravků a výrobků, potravy (pro zvířata), nealkoholických nápojů, krmiva pro zvířata, kosmetiky a parfumerie, generátorů vodíku a/nebo kyslíku a ionizátorů, zpracování, systematizace a správa dat, administrativní zpracovávání nákupních objednávek v rámci služeb poskytovaných zásilkovými společnostmi, maloobchodní služby zásilkového prodeje zaměřené na kosmetické přípravky, předváděcí obchodní a reklamní akce a výstavy, pořádání předváděcích akcí pro obchodní účely, marketing, cílený marketing, internetový marketing, propagace a prezentace eventů prostřednictvím webových stránek eventů, propagace na sociálních sítích, automatizované propagace v síti internet a sociálních sítích, on-line služba pro marketing obchodních sítí a franšíz zajišťující dodržování korporátní identity, pravidel franchizy, optimalizaci marketingu sítě, zjednodušení práce uživatelům pomocí aplikací podpory pro interní procesy a efektivitu na základě reportingu, správ dat pro obchodní sítě, on-line platforma pro propojování obchodních kontaktů, zprostředkování obchodních kontaktů a provádění obchodních operací; (44) alternativní medicína, aromaterapie, bylinkářství, chiropraxe, estetické služby, farmaceutické služby, farmaceutické poradenství, fyzioterapie, genetické poradenství, hodnocení kontroly hmotnosti, holistická psychoterapie, hubení plevele, hubení škůdců pro zemědělství, zahradnictví a lesnictví, a poskytování informací vztahujících se k nim, hydroterapie, hygienická a kosmetická péče, hygienická a kosmetická péče o zvířata, konzultační služby týkající se lékařské zdravotní péče, kosmetické péče, výživy a péče o zdraví, lázeňské služby, lékařská analýza, lékařská vyšetření, lékařské informace, lékařské služby, paliativní péče, odborné poradenství se zaměřením na zdraví, poradenství ve vztahu k používání nechemického ošetřování pro udržitelné zemědělství a zahradnictví, poskytování informací o potravinových doplncích a výživě, pronájem vybavení k péči o osobní hygienu a krásu, pronájem zařízení k péči o lidské zdraví, psychoterapie, salóny krásy, sanatoria, sauny (služby), služby péče o zdraví zvířat, služby péče o vzhled a čistotu zvířat, služby péče o hygienu a krásu, služby péče o duševní zdraví, služby zdravotní péče, služby zubního lékařství, solária (služby), zahradnické služby a služby zahradní architektury, turecké lázně (poskytování služeb), terapeutické služby, telemedicína, zemědělské služby, služby akvakultury, zahradnické a lesnické služby, odborné poradenství v oblasti výživy, poradenství v oblasti diety a výživy, poradenství vztahující se k výživě zvířat, služby kyslíkového baru, dietetické služby, dietetické konzultační služby (lékařské), plánování a kontrola diet, služby poskytované dietetikem, zotavovny, péče o hygienu a krásu zvířat, služby v oblasti poskytování lékařských informací, poskytování lékařských informací za pomoci webových stránek, digitálních médií a databází, konzultační služby v oboru léčiv, poskytování informací týkajících se dietních a výživových doplňků, zdravotní poradenství, poradenství v oblasti stravování, farmaceutické poradenství a poradenské služby v souvislosti se zjišťováním individuální farmaceutické a kosmetické potřeby, příprava receptů lékárníky, příprava a výdej léků, lékařské analýzy, výroba léků, informační služby v oblasti veterinárního farmaceutického průmyslu, veterinární nemocnice, veterinární služby, veterinární stomatologie, služby v oblasti veterinární chirurgie, služby sportovní medicíny.

(511) 3, 5, 32, 35, 44

(540)



(111) **386623**

(220) 15.02.2021

(320) 15.02.2021

(442) 14.04.2021

(151) 21.07.2021

(730) **Agency InterBohemia s.r.o.**, Pod Kánínem 1051, Hluboká nad Vltavou, 37341, CZ

(740) Mulačová Pavlína, JUDr., advokátka, JUDr. Pavlína Mulačová, Riegrova 2668/6c, České Budějovice, České Budějovice 3, 37001

(210) O-569790

(510) (35) obchodní služby a informace pro spotřebitele, pomoc v obchodní a podnikatelské činnosti, management a administrativní služby, reklamní, marketingové a propagační služby; (36) finanční odhady, finanční, peněžní a bankovní služby, pojistky (uzavírání -), pojišťovací služby, poskytování předplacených karet a kuponů, služby nemovitostní (realitní služby), poskytování bezpečnostních schránek, služby úschovy, služby zajišťující úschovu v bezpečnostních schránkách, získávání finančních prostředků a sponzorování; (43) dočasné ubytování (služby), hotely pro zvířata, informace o dočasném ubytování, poradenské a rezervační služby, informační, poradenské a rezervační služby v oblasti poskytování jídla a pití, penziony pro zvířata, poskytování jídla a nápojů, pronájem nábytku, povlečení, prostírání a vybavení k poskytování jídla a nápojů.

(511) 35, 36, 43

(540)

InterBohemia

(111) **386624**

(220) 16.02.2021

(320) 16.02.2021

(442) 14.04.2021

(151) 21.07.2021

(730) **eD system a.s.**, Novoveská 1262/95, Ostrava, Mariánské Hory, 70900, CZ

(740) Ing. Pavel Nádvořník s.r.o., Klínová 620/1, Ostrava, Hulváky, 70900

(210) O-569823

(510) (20) nábytek a bytové zařízení, koupelnový nábytek, kancelářský nábytek, dětský nábytek, kuchyňský nábytek, zahradní nábytek, polstrovaný nábytek, sedačky a křesla, stoly, jídelní stoly, konferenční stoly, židle, ponky, postele a lůžka, lůžkoviny, matrace, polštáře a podušky, postelové rošty, přeměnitelný (variabilní) nábytek, zrcadla, rámy, věšáky (nábytek), vystavovací poličky, botníky, zástěny (nábytek), zástěny, paravány (nábytek) k výstavním účelům, přístřeší a pelišky pro zvířata, nábytkové stěny a skříně, palety ze dřeva, přepravky ze dřeva, nekovové přepravky, nekovové palety, dřevěné bedny, dřevěné desky k nábytku, nekovové závitové tyče, dřevěné přenosné boxy (nádobý); (35) reklamní, marketingové a propagační služby, reklama on-line v počítačové síti, služby předvádění výrobků a vystavování zboží, reklama na internetu pro třetí osoby, služby obchodních výstav a veletrhů, rozšiřování reklamních, marketingových a propagačních materiálů, pomoc v obchodní a podnikatelské činnosti, management a administrativní služby, řízení obchodní činnosti, obchodní analýzy, informační služby a průzkumy trhu, poskytování informací zákazníkům o výrobku, maloobchodní prodej nábytku, velkoobchodní prodej nábytku; (42) design nábytku, navrhování nábytku, služby v oblasti designu interiérů a exteriérů, projektování, architektonický design interiérových dekorací, architektonický design exteriérových dekorací, odborné konzultace týkající se návrhu interiérů bytových prostor.

(511) 20, 35, 42

(540)

MODULETA

(111) **386625**

(220) 16.02.2021

(320) 16.02.2021

(442) 14.04.2021

(510) 21.07.2021

(730) **eD system a.s.**, Novoveská 1262/95, Ostrava, Mariánské Hory, 70900, CZ

(740) Ing. Pavel Nádvořník s.r.o., Klínová 620/1, Ostrava, Hulváky, 70900

(210) O-569825

(591) Barevná

(510) (20) nábytek a bytové zařízení, koupelnový nábytek, kancelářský nábytek, dětský nábytek, kuchyňský nábytek, zahradní nábytek, polstrovaný nábytek, sedačky a křesla, stoly, jídelní stoly, konferenční stoly, židle, ponky, postele a lůžka, lůžkoviny, matrace, polštáře a podušky, postelové rošty, přeměnitelný (variabilní) nábytek, zrcadla, rámy, věšáky (nábytek), vystavovací poličky, botníky, zástěny (nábytek), zástěny, paravány (nábytek) k výstavním účelům, přístřeší a pelíšky pro zvířata, nábytkové stěny a skříně, palety ze dřeva, přepravky ze dřeva, nekovové přepravky, nekovové palety, dřevěné bedny, dřevěné desky k nábytku, nekovové závitové tyče, dřevěné přenosné boxy (nádoby); (35) reklamní, marketingové a propagační služby, reklama on-line v počítačové síti, služby předvádění výrobků a vystavování zboží, reklama na internetu pro třetí osoby, služby obchodních výstav a veletrhů, rozšiřování reklamních, marketingových a propagačních materiálů, pomoc v obchodní a podnikatelské činnosti, management a administrativní služby, řízení obchodní činnosti, obchodní analýzy, informační služby a průzkumy trhu, poskytování informací zákazníkům o výrobku, maloobchodní prodej nábytku, velkoobchodní prodej nábytku; (42) design nábytku, navrhování nábytku, služby v oblasti designu interiérů a exteriérů, projektování, architektonický design interiérových dekorací, architektonický design exteriérových dekorací, odborné konzultace týkající se návrhu interiérů bytových prostor.

(511) 20, 35, 42

(540)

MODULETA

(111) **386626**

(220) 16.02.2021

(320) 16.02.2021

(442) 14.04.2021

(510) 21.07.2021

(730) **Aptien Labs s.r.o.**, Teslova 1202/3, Plzeň, Skvrňany, 30100, CZ

(740) Jindyne s.r.o., U Statku 77, Mnichovo Hradiště, Hněvšovice, 29501

(210) O-569828

(591) Barevná

(510) (9) počítačové programy, data a informace; (35) administrativní podpora a zpracování dat, poskytování obchodních informací; (42) software jako služba a pronájem softwaru.

(511) 9, 35, 42

(540)



(111) **386627**

(220) 16.02.2021

(320) 16.02.2021

(442) 14.04.2021

(510) 21.07.2021

(730) **Silver Planet a.s.**, Nádražní 1188, Prachatice, Prachatice II, 38301, CZ

(210) O-569832

(591) Barevná

(510) (11) zařízení na domácí výrobu chleba; (20) ošatky na chleba; (21) košíky na chleba pro použití v domácnosti; (30) tenké plátky nekynutého chleba, směsi k přípravě chleba, směsi k přípravě celozrnného chleba, měkké chlebové pečivo, chléb a pečivo, husinecký chléb a pečivo, chléb z píce.

(511) 11, 20, 21, 30

(540)



(111) **386628**

(220) 16.02.2021

(320) 16.02.2021

(442) 14.04.2021

(510) 21.07.2021

(730) **VITISBERG s.r.o.**, Peckova 37, Čejkovice, 69615, CZ

(210) O-569840

(510) (31) čerstvé ovoce, osiva pro výrobu, surové a nezpracované zemědělské, zahradnické produkty; (32) piva, nealkoholické nápoje, minerální a syčené vody, nápoje a šťávy ovocné, sirupy a jiné nealkoholické přípravky ke zhotovení nápojů; (33) alkoholické nápoje, alkoholické přípravky pro výrobu nápojů; (43) služby zajišťující stravování a nápoje, dočasné ubytování.

(511) 31, 32, 33, 43

(540)



(111) **386629**

(220) 17.02.2021

(320) 17.02.2021

(442) 14.04.2021

(151) 21.07.2021

(730) **Šatný Pavel**, Betlémská 280/5, Tábor, 39001, CZ

(740) Mgr. Ivan Rámeš, Na Florenci 2116/15, Praha 1, Nové Město, 11000

(210) O-569867

(510) (6) kovové dveře, zavěšené kovové dveře, kovové vstupní dveře a vchody, jejichž součástí tvoří skleněné výplně dveří a skleněné výplně nad dveře ve formě skleněných a plastových panelů, kovová dvevní jádra, dvevní obložení a dvevní zárubně, stavební desky, jmenovitě, stavební panely (kovové); (19) dveře nevyrobené z kovu a předem zavěšené nekovové dveře, průhledné výplně dveří, postranní průhledné výplně a průhledné výplně nad dveře ve formě skleněných a plastových panelů, které se prodávají jako celý kus nekovových vstupních dveří a vchodů, dvevní odlehčení, boční odlehčení a příčná odlehčení ve formě skleněných a plastových panelů, které se prodávají k použití jako nedílná součást kovových vstupních dveří a vchodů, dřevovláknité desky, stavební materiál, jmenovitě, dřevěné kompozitní desky a desky z měkkého dřeva, stavební materiály, jmenovitě, nekovové vnější stavební desky, desky ze skleněných vláken, nekovové žáruvzdorné stavební desky a nekovové voděodolné stavební desky, dřevovláknité desky, nekovová dvevní jádra, dvevní obložení a dvevní rámy, kompozitní desky z dřevních vláken, stavební desky z dřevních vláken, izolační desky z dřevních vláken, měkké desky z dřevních vláken; (37) výroba a montáž výplní otvorů a interiérových prvků.

(511) 6, 19, 37

(540)

DOORNITE

(111) **386630**

(220) 18.02.2021

(320) 18.02.2021

(442) 14.04.2021

(151) 21.07.2021

(730) **Vtípi Jan**, Černošská 319, Jánské Lázně, 54225, CZ

(210) O-569876

(510) (16) fotografie, vzory k výrobě oblečení, grafické kresby; (25) oděvy, sportovní oblečení.

(511) 16, 25

(540)

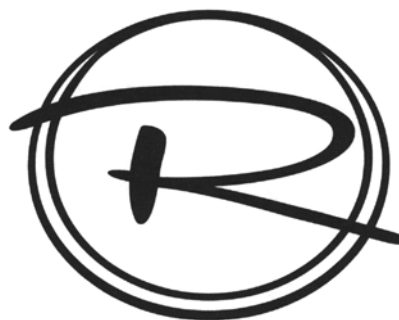

(111) **386631**

(220) 18.02.2021

(320) 18.02.2021

(442) 14.04.2021

(151) 21.07.2021

(730) **PRO BOTTARI s.r.o.**, Družstevní 701, Benešov nad Ploučnicí, 40722, CZ

(740) PROPATENT, Ing. Vlasta Sedláčková, patentový zástupce, Pod Pekařkou 107/1, Praha 4, Podolí, 14700

(210) O-569882

(510) (9) brýle sluneční a sportovní, brýle; (18) batohy, tlumoky pro turistiku, camping a horolezectví, kabelky, klíčenky, chlebníky, závěsné mošny, brašny na nářadí, obaly na oděvy (cestovní), kabely, cestovní tašky, kufrы, deštníky, slunečníky; (20) nábytek pro camping, podložky na spaní (karimatky a alumatky); (22) stany, plachty a pytle pro turistiku, camping a horolezectví, markýzy z textilních a syntetických materiálů, sluneční clony z textilních a syntetických materiálů, vozové plachty, stanové doplňky spadající do této třídy, plachty a plachtoviny, textilní materiály ze surových vláken, pytle na přepravu a uskladnění volně loženého zboží, pytle textilní na balení; (25) oděvy pánské, dámské, dětské, oděvy určené pro sport a volný čas, bundy, bundy sportovní s kapucí, kombinézy sportovní, trika, polokošile, mikiny, sportovní soupravy, šortky, legíny, oděvy nepromokavé, větrovky, sportovní dresy, tílka, pulovry, vesty, prádlo (osobní spodní), ponožky, obuv, zejména sportovní, oděvní doplňky - šály, šátky, pokrývky hlavy, rukavice, čelenky; (28) potřeby pro sport, turistiku, cyklisty, camping, horolezectví a jiné outdoorové sporty, spadající do této třídy.

(511) 9, 18, 20, 22, 25, 28

(540)

MYROAD

(111) **386632**

(220) 19.02.2021

(320) 19.02.2021

(442) 14.04.2021

(151) 21.07.2021

(730) **ASTRATEX s.r.o.**, Na Maninách 315/4, Praha 7, Holešovice, 17000, CZ

(740) **DANĚK & PARTNERS** Advokátní a patentová kancelář, Ing. Vilém Daněk Ph.D., LL.M., patentový zástupce, Vinohradská 403/17, Praha 2, Vinohrady, 12000

(210) O-569906

(510) (24) textilní ručníky, okenní záclony, lůžkoviny, ubrusy (s výjimkou papírových), látky, tkaniny a textilní výrobky v rámci této třídy, závěsy, prostírání, bytové textil, pokrývky, přehozy, potahy, povlaky na pokrývky, povlaky na polštáře, ložní prádlo, prošívané příkrývky prachové a péřové, příkrývky z dutého vlákna, barchet, brokát, cestovní příkrývky, damašek, drožet, držáky na záclony a závěsy z textilních materiálů, esparto, etamín (záclonovina), frýz, gáza jako tkanina, hedvábí, látkové kapesníky, jutové textilie, kanava na vyšívání a tapiserie, kartoun, textilní korouhve a praporec, koupelnové textilie (s výjimkou oblečení), krep, manšestr, povlaky na matrace, matracovina, moleskin, moskytiéry, potahy na nábytek z textilních materiálů, textilie pro obuv, hrubé ztužené plátno, voskované ubrusy, plédy, plst, textilní podšívky, pogumované textilie, polštářové ozdobné pokrývky, portiéry (závěsy), potahy na nábytek ze syntetických materiálů, potahy na postele, povlaky na sklápěcí kryty toalet, ochranné povlaky na polštáře, povlečení z papíru, prádlo pro domácnost, stolní prádlo, vyšívání prádlo, prapory, pytlovina, rajón, ramie (textilie), rubáše,

mycí rukavice, spací pytle, sprchové závěsy z textilu nebo umělé hmoty, stolní ubrusy látkové, sypkovina, taft, textilie na výrobu tapet, netkané textilie, žinylkové textilie, konopné tkaniny, tkaniny k textilnímu použití, tkaniny napodobující kůži, tkaniny pro čalouníky, tkaniny přilnavé za tepla, sisalové tkaniny, tkaniny ze skleněných vláken pro textilní užití, úplet, utěrky, utěrky na sklo, závěsy textilní nebo plastové, zefir, textilní značky, žerzej, hygienické žinky (textilní), textilní výrobky z přírodních a umělých materiálů spadající do této třídy; (25) dámské spodní prádlo, podprsenky, kalhotky, korzety, body (spodní prádlo), podvazky, punčochy, bodystocking (spodní prádlo), punčochové overaly (spodní prádlo), negligé včetně pletených a krajkových, kombiné, plavky, župany, košílky, podvazkové pásy, legíny, ponožky, punčocháče, bandeletky, trička, nátlčníky, ramínka k dámskému prádlu, pánské spodní prádlo, boxerky, trenýrky, slipy, stahovací prádlo, textilní výrobky spadající do této třídy (oděvy, obuv, pokrývky hlavy), oděvy včetně sportovních oděvů a oděvů pro volný čas, obuv včetně sportovní obuvi, pantofle, sandály, střevíce, pokrývky hlavy, kloboučnické zboží, zejména baret, cylindry, čapky, čepice, klobouky, textilní klobouky, punčochové zboží, rukavice včetně bez prstů, palcových a dámských dlouhých, rukávničky, konfekce, zejména svrchní oblečení, např. bundy, vesty, saka, fleecové (počesávané) oblečení, trepky, jamy, letní, podzimní a zimní oblečení dámské, pánské i dětské jako šaty krátké i dlouhé, košile, polokošile, bundokošile, obleky, halenky, kalhoty krátké i dlouhé, kabáty a pláště, šátky a šály, uniformy, kostýmy, kombinézy, dětské oblečení, elastické pletené zboží, kožichy, kožešiny (oděvy), oblečení z kůže a imitace kůže, oděvní doplňky spadající do této třídy, šponovky, plážové oblečení, oblečení do deště, oblečení na tenis a golf, tepláky, blejzry, pláštěnky, kabátky, živůtky, smokinky a večerní oblečení, svetry, pulovry, paleta a ponča včetně kožešinových, teplákové soupravy, oblečení na spaní a domácí oblečení, spodky, bokovky (kalhoty), cvičební, baletní a sportovní trikoty, spodničky, kimona, kaftany, oblečení typu kabuki, harémové oblečení, kravaty, motýlky, přezůvky, obuv určená pro jízdu na snowboardech, podkolenky, turistické oděvy, pracovní oděvy spadající do této třídy, oděvnícké zboží z elastických tkanin, cyklistické oděvy, nátepníčky, sportovní čelenky, džínové oblečení pro děti i dospělé, boa (kožešinové límce), bryndáčky (ne z papíru), kamaše, kapuce, kostýmy (maškarní), košilová sedla, koupací pláště, pracovní pláště spadající do této třídy, límečky, livreje, manžety, noční kabátky, opasky, pásy ke kalhotám, pletené zboží (stávkové zboží), podpatěnky, podpatky, podrážky k obuvi, potítka, pytle na oděvy, snímatelné límce, šerpy, výbavičky pro novorozenáta (oděvy), zástěry, závoje, zimníky, nadměrné velikosti výrobků této třídy (oděvy, obuv, pokrývky hlavy); (26) textilní galanterie pro vyšívání, šicí jehly, krajky, lemování, spony na oděvy nebo na šaty, stehované obruby, zipy, stuhy, cedulky a značky na prádlo, krabice na šicí potřeby, ozdoby na oděvy, bambule, brože (textilní doplňky, nikoliv šperky), copy vlasové, čelenky, gumy do prádla, hříbky na látání, jehelníčky, jehlice, kalouny, kanýry, umělé kníry, korzetové kostice, knoflíky, kokardy, umělé květiny, náplety, náprstky, natáčky, obruby (lemovací), lemovky, oděvní šňůrky, ozdobné odznaky (knoflíky), umělé ovoce, pajetky, čajové panenky (textilní poklopy na čajové konvice), paspulků, patentky, paruky, pštrosí pera a ptačí peří (oděvní doplňky), pikoty, prýmky, porta, přezky, příčesky z vlasů, textilní rozety, sítky do vlasů, sponky do vlasů, startovní čísla, stehované obruby, štrápce, špendlíky, třásně, tkaničky do bot, tupé, umělé věnce, spony na šle, vlásenky, volány, umělé vousy, vrkoče, ramenní vycpávky, výšivky, výztuže límců, lemovky na záclony, zdrhovadla, zipy, žinylka (prýmky a lemovky), galanterní výrobky z přírodních a umělých materiálů spadající do této třídy.

(511) 24, 25, 26

(540)

Lady Grace

(111) **386633**

(220) 19.02.2021

(320) 19.02.2021

(442) 14.04.2021

(151) 21.07.2021

(730) **ASTRATEx s.r.o.**, Na Maninách 315/4, Praha 7, Holešovice, 17000, CZ(740) **DANĚK & PARTNERS** Advokátní a patentová kancelář, Ing. Vilém

Daněk Ph.D. LL.M., patentový zástupce, Vinohradská 403/17, Praha 2, Vinohrady, 12000

(210) O-569907

(510) (24) textilní ručníky, okenní záclony, lůžkoviny, ubrusy (s výjimkou papírových), látky, tkaniny a textilní výrobky v rámci této třídy, závěsy, prostírání, bytový textil, pokrývky, přehozy, potahy, povlaky na pokrývky, povlaky na polštáře, ložní prádlo, prošívané příkrývky prachové a péřové,

příkrývky z dutého vlákna, barchet, brokát, cestovní příkrývky, damašek, drožet, držáky na záclony a závěsy z textilních materiálů, esparto, etamin (záclonovina), frýz, gáza jako tkanina, hedvábí, látkové kapesníky, jutové textilie, kanava na vyšívání a tapiserie, kartoun, textilní korouhve a praporec, koupelnové textilie (s výjimkou oblečení), krep, manšestr, povlaky na matrace, matracovina, moleskin, moskytiéry, potahy na nábytek z textilních materiálů, textilie pro obuv, hrubé ztužené plátno, voskované ubrusy, plědy, plst, textilní podšívky, pogumované textilie, polštářové ozdobné pokrývky, portiéry (závěsy), potahy na nábytek ze syntetických materiálů, potahy na postele, povlaky na sklápěcí kryty toalet, ochranné povlaky na polštáře, povlečení z papíru, prádlo pro domácnost, stolní prádlo, vyšívané prádlo, prapory, pytlovina, rajón, ramie (textilie), rubáše, mycí rukavice, spací pytle, sprchové závěsy z textilu nebo umělé hmoty, stolní ubrusy látkové, sypkovina, taft, textilie na výrobu tapet, netkané textilie, žinylkové textilie, konopné tkaniny, tkaniny k textilnímu použití, tkaniny napodobující kůži, tkaniny pro čalouníky, tkaniny přilnavé za tepla, sisalové tkaniny, tkaniny ze skleněných vláken pro textilní užití, úplet, utěrky, utěrky na sklo, závěsy textilní nebo plastové, zefir, textilní značky, žerzej, hygienické žinky (textilní), textilní výrobky z přírodních a umělých materiálů spadající do této třídy; (25) dámské spodní prádlo, podprsenky, kalhotky, korzety, body (spodní prádlo), podvazky, punčochy, bodystocking (spodní prádlo), punčochové overaly (spodní prádlo), negligé včetně pletených a krajkových, kombiné, plavky, župany, košílky, podvazkové pásy, legíny, ponožky, punčocháče, bandeletky, trička, nátlčníky, ramínka k dámskému prádlu, pánské spodní prádlo, boxerky, trenýrky, slipy, stahovací prádlo, textilní výrobky spadající do této třídy (oděvy, obuv, pokrývky hlavy), oděvy včetně sportovních oděvů a oděvů pro volný čas, obuv včetně sportovní obuvi, pantofle, sandály, střevíce, pokrývky hlavy, kloboučnické zboží, zejména baret, cylindry, čapky, čepice, klobouky, textilní klobouky, punčochové zboží, rukavice včetně bez prstů, palcových a dámských dlouhých, rukávničky, konfekce, zejména svrchní oblečení, např. bundy, vesty, saka, fleecové (počesávané) oblečení, trepky, jamy, letní, podzimní a zimní oblečení dámské, pánské i dětské jako šaty krátké i dlouhé, košile, polokošile, bundokošile, obleky, halenky, kalhoty krátké i dlouhé, kabáty a pláště, šátky a šály, uniformy, kostýmy, kombinézy, dětské oblečení, elastické pletené zboží, kožichy, kožešiny (oděvy), oblečení z kůže a imitace kůže, oděvní doplňky spadající do této třídy, šponovky, plážové oblečení, oblečení do deště, oblečení na tenis a golf, tepláky, blejzry, pláštěnky, kabátky, živůtky, smokinky a večerní oblečení, svetry, pulovry, paleta a ponča včetně kožešinových, teplákové soupravy, oblečení na spaní a domácí oblečení, spodky, bokovky (kalhoty), cvičební, baletní a sportovní trikoty, spodničky, kimona, kaftany, oblečení typu kabuki, harémové oblečení, kravaty, motýlky, přezůvky, obuv určená pro jízdu na snowboardech, podkolenky, turistické oděvy, pracovní oděvy spadající do této třídy, oděvnícké zboží z elastických tkanin, cyklistické oděvy, nátepníčky, sportovní čelenky, džínové oblečení pro děti i dospělé, boa (kožešinové límce), bryndáčky (ne z papíru), kamaše, kapuce, kostýmy (maškarní), košilová sedla, koupací pláště, pracovní pláště spadající do této třídy, límečky, livreje, manžety, noční kabátky, opasky, pásy ke kalhotám, pletené zboží (stávkové zboží), podpatěnky, podpatky, podrážky k obuvi, potítka, pytle na oděvy, snímatelné límce, šerpy, výbavičky pro novorozenáta (oděvy), zástěry, závoje, zimníky, nadměrné velikosti výrobků této třídy (oděvy, obuv, pokrývky hlavy); (26) textilní galanterie pro vyšívání, šicí jehly, krajky, lemování, spony na oděvy nebo na šaty, stehované obruby, zipy, stuhy, cedulky a značky na prádlo, krabice na šicí potřeby, ozdoby na oděvy, bambule, brože (textilní doplňky, nikoliv šperky), copy vlasové, čelenky, gumy do prádla, hříbky na látání, jehelníčky, jehlice, kalouny, kanýry, umělé kníry, korzetové kostice, knoflíky, kokardy, umělé květiny, náplety, náprstky, natáčky, obruby (lemovací), lemovky, oděvní šňůrky, ozdobné odznaky (knoflíky), umělé ovoce, pajetky, čajové panenky (textilní poklopy na čajové konvice), paspulků, patentky, paruky, pštrosí pera a ptačí peří (oděvní doplňky), pikoty, prýmky, porta, přezky, příčesky z vlasů, textilní rozety, sítky do vlasů, sponky do vlasů, startovní čísla, stehované obruby, štrápce, špendlíky, třásně, tkaničky do bot, tupé, umělé věnce, spony na šle, vlásenky, volány, umělé vousy, vrkoče, ramenní vycpávky, výšivky, výztuže límců, lemovky na záclony, zdrhovadla, zipy, žinylka (prýmky a lemovky), galanterní výrobky z přírodních a umělých materiálů spadající do této třídy.

(511) 24, 25, 26

(540)

FeelBra

(111) **386634**

(220) 19.02.2021

(320) 19.02.2021
(442) 14.04.2021
(151) 21.07.2021
(730) **ASTRATEX s.r.o.**, Na Maninách 315/4, Praha 7, Holešovice, 17000, CZ
(740) **DANĚK & PARTNERS** Advokátní a patentová kancelář, Ing. Vilém Daněk Ph.D. LL.M., patentový zástupce, Vinohradská 403/17, Praha 2, Vinohrady, 12000
(210) O-569908
(510) (24) textilní ručníky, okenní záclony, lůžkoviny, ubrusy (s výjimkou papírových), látky, tkaniny a textilní výrobky v rámci této třídy, závěsy, prostírání, bytový textil, pokrývky, přehozy, potahy, povlaky na pokrývky, povlaky na polštáře, ložní prádlo, prošívání příkrývky prachové a péřové, příkrývky z dutého vlákna, barchet, brokát, cestovní příkrývky, damašek, drožet, držáky na záclony a závěsy z textilních materiálů, esparto, etamin (záclonovina), frýz, gáza jako tkanina, hedvábí, látkové kapesníky, jutové textilie, kanava na vyšívání a tapiserie, kartoun, textilní korouhve a praporec, koupelnové textilie (s výjimkou oblečení), krep, manšestr, povlaky na matrace, matracovina, moleskin, moskytiéry, potahy na nábytek z textilních materiálů, textilie pro obuv, hrubé ztužené plátno, voskované ubrusy, plědy, plst, textilní podšívky, pogumované textilie, polštářové ozdobné pokrývky, portiéry (závěsy), potahy na nábytek ze syntetických materiálů, potahy na postele, povlaky na sklápěcí kryty toalet, ochranné povlaky na polštáře, povlečení z papíru, prádlo pro domácnost, stolní prádlo, vyšívání prádlo, prapory, pytlovina, rajón, ramie (textilie), rubáše, mycí rukavice, spací pytle, sprchové závěsy z textilu nebo umělé hmoty, stolní ubrusy látkové, sypkovina, taft, textilie na výrobu tapet, netkané textilie, žinylkové textilie, konopné tkaniny, tkaniny k textilnímu použití, tkaniny napodobující kůži, tkaniny pro čalouníky, tkaniny přilnavé za tepla, sisalové tkaniny, tkaniny ze skleněných vláken pro textilní užití, úplet, utěrky, utěrky na sklo, závěsy textilní nebo plastové, zefir, textilní značky, žerzej, hygienické žínky (textilní), textilní výrobky z přírodních a umělých materiálů spadající do této třídy; (25) dámské spodní prádlo, podprsenky, kalhotky, korzety, body (spodní prádlo), podvazky, punčochy, bodystocking (spodní prádlo), punčochové overaly (spodní prádlo), negligé včetně pletených a krajkových, kombiné, plavky, župany, košilky, podvazkové pásy, legíny, ponožky, punčocháče, bandeletky, trička, náteplníky, ramínka k dámskému prádlo, pánské spodní prádlo, boxerky, trenýrky, slipy, stahovací prádlo, textilní výrobky spadající do této třídy (oděvy, obuv, pokrývky hlavy), oděvy včetně sportovních oděvů a oděvů pro volný čas, obuv včetně sportovní obuvi, pantofle, sandály, střevíce, pokrývky hlavy, kloboučnické zboží, zejména barety, cylindry, čapky, čepice, klobouky, textilní klobouky, punčochové zboží, rukavice včetně bez prstů, palcových a dámských dlouhých, rukávnický, konfekce, zejména svrchní oblečení, např. bundy, vesty, saka, fleecové (počesávané) oblečení, trepky, jarní, letní, podzimní a zimní oblečení dámské, pánské i dětské jako šaty krátké i dlouhé, košile, polokošile, bundokošile, obleky, halenky, kalhoty krátké i dlouhé, kabáty a pláště, šátky a šály, uniformy, kostýmy, kombinézy, dětské oblečení, elastické plетенé zboží, kožichy, kožešiny (oděvy), oblečení z kůže a imitace kůže, oděvní doplňky spadající do této třídy, šponovky, plážové oblečení, oblečení do deště, oblečení na tenis a golf, tepláky, blejzry, pláštěnky, kabátky, živůtky, smokinky a večerní oblečení, svetry, pulovry, paleta a ponča včetně kožešinových, teplákové soupravy, oblečení na spaní a domácí oblečení, spodky, bokovky (kalhoty), cvičební, baletní a sportovní trikoty, spodničky, kimona, kaftany, oblečení typu kabuki, harémové oblečení, kravaty, motýlky, přezůvky, obuv určená pro jízdu na snowboardech, podkolenky, turistické oděvy, pracovní oděvy spadající do této třídy, oděvnícké zboží z elastických tkanin, cyklistické oděvy, náteplníčky, sportovní čelenky, džínové oblečení pro děti i dospělé, boa (kožešinové límce), bryndáčky (ne z papíru), kamaše, kapuce, kostýmy (maškarní), košilová sedla, koupací pláště, pracovní pláště spadající do této třídy, límečky, livreje, manžety, noční kabátky, opasky, pásky ke kalhotám, plетенé zboží (stávkové zboží), podpatníčky, podpatky, podrážky k obuvi, potítka, pytle na oděvy, snímatelné límce, šerpy, výbavičky pro novorozenáta (oděvy), zástěry, závoje, zimníky, nadměrné velikosti výrobků této třídy (oděvy, obuv, pokrývky hlavy); (26) textilní galanterie pro vyšívání, šicí jehly, krajky, lemování, spony na oděvy nebo na šaty, stehované obruby, zipy, stuhy, cedulky a značky na prádlo, krabice na šicí potřeby, ozdoby na oděvy, bambule, brože (textilní doplňky, nikoliv šperky), copy vlasové, čelenky, gummy do prádla, hříbky na látání, jehelníčky, jehlice, kalouny, kanýry, umělé kníry, korzetové kostice, knoflíky, kokardy, umělé květiny, náplety, náprstky, natáčky, obruby (lemovací), lemovky, oděvní šňůrky, ozdobné odznaky (knoflíky), umělé ovoce, pajetky, čajové panenky (textilní poklopy na čajové konvice), paspulký, patentky, paruky, pštrosí pera a ptačí peří (oděvní doplňky), pikoty, prýmky, porta, přezky, přičesky z vlasů, textilní rozety, síťky do vlasů, sponky do vlasů, startovní čísla, stehované obruby, střapce,

špendlíky, trásně, tkaničky do bot, tupé, umělé věnce, spony na šle, vlásenky, volány, umělé vousy, vrkoče, ramenní vycpávky, výšivky, výztuže límců, lemovky na záclony, zdrhovadla, zipy, žinylka (prýmky a lemovky), galanterní výrobky z přírodních a umělých materiálů spadající do této třídy.

(511) 24, 25, 26

(540)

Naturebra

(111) **386635**

(220) 19.02.2021

(320) 19.02.2021

(442) 14.04.2021

(151) 21.07.2021

(730) **ASTRATEX s.r.o.**, Na Maninách 315/4, Praha 7, Holešovice, 17000, CZ

(740) **DANĚK & PARTNERS** Advokátní a patentová kancelář, Ing. Vilém Daněk Ph.D. LL.M., patentový zástupce, Vinohradská 403/17, Praha 2, Vinohrady, 12000

(210) O-569910

(510) (24) textilní ručníky, okenní záclony, lůžkoviny, ubrusy (s výjimkou papírových), látky, tkaniny a textilní výrobky v rámci této třídy, závěsy, prostírání, bytový textil, pokrývky, přehozy, potahy, povlaky na pokrývky, povlaky na polštáře, ložní prádlo, prošívání příkrývky prachové a péřové, příkrývky z dutého vlákna, barchet, brokát, cestovní příkrývky, damašek, drožet, držáky na záclony a závěsy z textilních materiálů, esparto, etamin (záclonovina), frýz, gáza jako tkanina, hedvábí, látkové kapesníky, jutové textilie, kanava na vyšívání a tapiserie, kartoun, textilní korouhve a praporec, koupelnové textilie (s výjimkou oblečení), krep, manšestr, povlaky na matrace, matracovina, moleskin, moskytiéry, potahy na nábytek z textilních materiálů, textilie pro obuv, hrubé ztužené plátno, voskované ubrusy, plědy, plst, textilní podšívky, pogumované textilie, polštářové ozdobné pokrývky, portiéry (závěsy), potahy na nábytek ze syntetických materiálů, potahy na postele, povlaky na sklápěcí kryty toalet, ochranné povlaky na polštáře, povlečení z papíru, prádlo pro domácnost, stolní prádlo, vyšívání prádlo, prapory, pytlovina, rajón, ramie (textilie), rubáše, mycí rukavice, spací pytle, sprchové závěsy z textilu nebo umělé hmoty, stolní ubrusy látkové, sypkovina, taft, textilie na výrobu tapet, netkané textilie, žinylkové textilie, konopné tkaniny, tkaniny k textilnímu použití, tkaniny napodobující kůži, tkaniny pro čalouníky, tkaniny přilnavé za tepla, sisalové tkaniny, tkaniny ze skleněných vláken pro textilní užití, úplet, utěrky, utěrky na sklo, závěsy textilní nebo plastové, zefir, textilní značky, žerzej, hygienické žínky (textilní), textilní výrobky z přírodních a umělých materiálů spadající do této třídy; (25) dámské spodní prádlo, podprsenky, kalhotky, korzety, body (spodní prádlo), podvazky, punčochy, bodystocking (spodní prádlo), punčochové overaly (spodní prádlo), negligé včetně pletených a krajkových, kombiné, plavky, župany, košilky, podvazkové pásy, legíny, ponožky, punčocháče, bandeletky, trička, náteplníky, ramínka k dámskému prádlo, pánské spodní prádlo, boxerky, trenýrky, slipy, stahovací prádlo, textilní výrobky spadající do této třídy (oděvy, obuv, pokrývky hlavy), oděvy včetně sportovních oděvů a oděvů pro volný čas, obuv včetně sportovní obuvi, pantofle, sandály, střevíce, pokrývky hlavy, kloboučnické zboží, zejména barety, cylindry, čapky, čepice, klobouky, textilní klobouky, punčochové zboží, rukavice včetně bez prstů, palcových a dámských dlouhých, rukávnický, konfekce, zejména svrchní oblečení, např. bundy, vesty, saka, fleecové (počesávané) oblečení, trepky, jarní, letní, podzimní a zimní oblečení dámské, pánské i dětské jako šaty krátké i dlouhé, košile, polokošile, bundokošile, obleky, halenky, kalhoty krátké i dlouhé, kabáty a pláště, šátky a šály, uniformy, kostýmy, kombinézy, dětské oblečení, elastické plетенé zboží, kožichy, kožešiny (oděvy), oblečení z kůže a imitace kůže, oděvní doplňky spadající do této třídy, šponovky, plážové oblečení, oblečení do deště, oblečení na tenis a golf, tepláky, blejzry, pláštěnky, kabátky, živůtky, smokinky a večerní oblečení, svetry, pulovry, paleta a ponča včetně kožešinových, teplákové soupravy, oblečení na spaní a domácí oblečení, spodky, bokovky (kalhoty), cvičební, baletní a sportovní trikoty, spodničky, kimona, kaftany, oblečení typu kabuki, harémové oblečení, kravaty, motýlky, přezůvky, obuv určená pro jízdu na snowboardech, podkolenky, turistické oděvy, pracovní oděvy spadající do této třídy, oděvnícké zboží z elastických tkanin, cyklistické oděvy, náteplníčky, sportovní čelenky, džínové oblečení pro děti i dospělé, boa (kožešinové límce), bryndáčky (ne z papíru), kamaše, kapuce, kostýmy (maškarní), košilová sedla, koupací pláště, pracovní pláště spadající do této třídy, límečky, livreje, manžety, noční kabátky, opasky, pásky ke kalhotám, plетенé zboží (stávkové zboží), podpatníčky, podpatky, podrážky k obuvi, potítka, pytle na oděvy, snímatelné límce, šerpy, výbavičky pro novorozenáta (oděvy), zástěry, závoje, zimníky, nadměrné velikosti

výrobků této třídy (oděvy, obuv, pokrývky hlavy); (26) textilní galanterie pro vyšívání, šicí jehly, krajky, lemování, spony na oděvy nebo na šaty, stehované obruby, zipy, stuhy, cedulky a značky na prádlo, krabice na šicí potřeby, ozdoby na oděvy, bambule, brože (textilní doplňky, nikoliv šperky), copy vlasové, čelenky, gummy do prádla, hříbky na látání, jehelníčky, jehlice, kalouny, kanýry, umělé kníry, korzetové kostice, knoflíky, kokardy, umělé květiny, náplety, náprstky, natáčky, obruby (lemovací), lemovky, oděvní šňůrky, ozdobné odznaky (knoflíky), umělé ovoce, pajetky, čajové panenky (textilní poklopy na čajové konvice), paspulky, patentky, paruky, pštrosí pera a ptačí peří (oděvní doplňky), pikoty, prýmký, porta, přezky, přičesky z vlasů, textilní rozety, síčky do vlasů, sponky do vlasů, startovní čísla, stehované obruby, štrápce, špendlíky, trásně, tkaničky do bot, tupé, umělé věnce, spony na šle, vlásenky, volány, umělé vousy, vrkoče, ramenní vycpávky, výšivky, výtuže límců, lemovky na záclony, zdrhovadla, zipy, žinylka (prýmký a lemovky), galanterní výrobky z přírodních a umělých materiálů spadající do této třídy.

(511) 24, 25, 26

(540)

Midnight Seduction

(111) **386636**

(220) 19.02.2021

(320) 19.02.2021

(442) 14.04.2021

(151) 21.07.2021

(730) **ASTRATEX s.r.o.**, Na Maninách 315/4, Praha 7, Holešovice, 17000, CZ(740) **DANĚK & PARTNERS** Advokátní a patentová kancelář, Ing. Vilém Daněk Ph.D. LL.M., patentový zástupce, Vinohradská 403/17, Praha 2, Vinohrady, 12000

(210) O-569911

(510) (24) textilní ručníky, okenní záclony, lůžkoviny, ubrusy (s výjimkou papírových), látky, tkaniny a textilní výrobky v rámci této třídy, závěsy, prostírání, bytový textil, pokrývky, přehozy, potahy, povlaky na pokrývky, povlaky na polštáře, ložní prádlo, prošívání příkrývky prachové a péřové, příkrývky z dutého vlákna, barchet, brokát, cestovní příkrývky, damašek, drožet, držáky na záclony a závěsy z textilních materiálů, esparto, etamín (záclonovina), frýz, gáza jako tkanina, hedvábí, látkové kapesníky, jutové textilie, kanava na vyšívání a tapiserie, kartoun, textilní korouhve a prapore, koupelnové textilie (s výjimkou oblečení), krep, manšestr, povlaky na matrace, matracovina, moleskin, moskytiéry, potahy na nábytek z textilních materiálů, textilie pro obuv, hrubé ztužené plátno, voskované ubrusy, plédy, plst, textilní podšívky, pogumované textilie, polštářové ozdobné pokrývky, portiéry (závěsy), potahy na nábytek ze syntetických materiálů, potahy na postele, povlaky na sklápěcí kryty toalet, ochranné povlaky na polštáře, povlečení z papíru, prádlo pro domácnost, stolní prádlo, vyšívání prádlo, prapory, pytlovina, rajón, ramie (textilie), rubáše, mycí rukavice, spací pytle, sprchové závěsy z textilu nebo umělé hmoty, stolní ubrusy látkové, sypkovina, taft, textilie na výrobu tapet, netkané textilie, žinylkové textilie, konopné tkaniny, tkaniny k textilnímu použití, tkaniny napodobující kůži, tkaniny pro čalouníky, tkaniny přílnavé za tepla, sisalové tkaniny, tkaniny ze skleněných vláken pro textilní užití, úplet, utěrky, utěrky na sklo, závěsy textilní nebo plastové, zefir, textilní značky, žerzej, hygienické žinky (textilní), textilní výrobky z přírodních a umělých materiálů spadající do této třídy; (25) dámské spodní prádlo, podprsenky, kalhotky, korzety, body (spodní prádlo), podvazky, punčochy, bodystocking (spodní prádlo), punčochové overaly (spodní prádlo), negligé včetně pletených a krajkových, kombiné, plavky, župany, košilky, podvazkové pásy, legíny, ponožky, punčocháče, bandeletky, trička, nátláčky, ramínka k dámskému prádlo, pánské spodní prádlo, boxerky, trenýrky, slipy, stahovací prádlo, textilní výrobky spadající do této třídy (oděvy, obuv, pokrývky hlavy), oděvy včetně sportovních oděvů a oděvů pro volný čas, obuv včetně sportovní obuvi, pantofle, sandály, střevíce, pokrývky hlavy, kloboučnické zboží, zejména barety, cylindry, čapky, čepice, klobouky, textilní klobouky, punčochové zboží, rukavice včetně bez prstů, palcových a dámských dlouhých, rukávnický, konfekce, zejména svrchní oblečení, např. bundy, vesty, saka, fleecové (počesávané) oblečení, trepky, jamy, letní, podzimní a zimní oblečení dámské, pánské i dětské jako šaty krátké i dlouhé, košile, polokošile, bundokošile, obleky, halenky, kalhoty krátké i dlouhé, kabáty a pláště, šátky a šály, uniformy, kostýmy, kombinézy, dětské oblečení, elastické pletené zboží, kožichy, kožešiny (oděvy), oblečení z kůže a imitace kůže, oděvní doplňky spadající do této třídy, šponovky, plážové oblečení, oblečení do deště, oblečení na tenis a golf, tepláky, blejzry, pláštěnky, kabátky, živůtky, smokiny a večerní oblečení, svetry, pulovry, paleta a ponča včetně kožesinových, teplákové

soupravy, oblečení na spaní a domácí oblečení, spodky, bokovky (kalhoty), cvičební, baletní a sportovní trikoty, spodničky, kimona, kaftany, oblečení typu kabuki, harémové oblečení, kravaty, motýlky, přezůvky, obuv určená pro jízdu na snowboardech, podkolenky, turistické oděvy, pracovní oděvy spadající do této třídy, oděvnícké zboží z elastických tkanin, cyklistické oděvy, nátepníčky, sportovní čelenky, džínové oblečení pro děti i dospělé, boa (kožešinové límce), bryndáčky (ne z papíru), kamaše, kapuce, kostýmy (maškarní), košilová sedla, koupací pláště, pracovní pláště spadající do této třídy, límečky, livreje, manžety, noční kabátky, opasky, pásky ke kalhotám, pletené zboží (stávkové zboží), podpatěnky, podpatky, podrážky k obuvi, potítka, pytle na oděvy, snímatelné límce, šerpy, výbavičky pro novorozeňata (oděvy), zástěry, závoje, zimníky, nadměrné velikosti výrobků této třídy (oděvy, obuv, pokrývky hlavy); (26) textilní galanterie pro vyšívání, šicí jehly, krajky, lemování, spony na oděvy nebo na šaty, stehované obruby, zipy, stuhy, cedulky a značky na prádlo, krabice na šicí potřeby, ozdoby na oděvy, bambule, brože (textilní doplňky, nikoliv šperky), copy vlasové, čelenky, gummy do prádla, hříbky na látání, jehelníčky, jehlice, kalouny, kanýry, umělé kníry, korzetové kostice, knoflíky, kokardy, umělé květiny, náplety, náprstky, natáčky, obruby (lemovací), lemovky, oděvní šňůrky, ozdobné odznaky (knoflíky), umělé ovoce, pajetky, čajové panenky (textilní poklopy na čajové konvice), paspulky, patentky, paruky, pštrosí pera a ptačí peří (oděvní doplňky), pikoty, prýmký, porta, přezky, přičesky z vlasů, textilní rozety, síčky do vlasů, sponky do vlasů, startovní čísla, stehované obruby, štrápce, špendlíky, trásně, tkaničky do bot, tupé, umělé věnce, spony na šle, vlásenky, volány, umělé vousy, vrkoče, ramenní vycpávky, výšivky, výtuže límců, lemovky na záclony, zdrhovadla, zipy, žinylka (prýmký a lemovky), galanterní výrobky z přírodních a umělých materiálů spadající do této třídy.

(511) 24, 25, 26

(540)

MEN-A

(111) **386637**

(220) 19.02.2021

(320) 19.02.2021

(442) 14.04.2021

(151) 21.07.2021

(730) **ASTRATEX s.r.o.**, Na Maninách 315/4, Praha 7, Holešovice, 17000, CZ(740) **DANĚK & PARTNERS** Advokátní a patentová kancelář, Ing. Vilém Daněk Ph.D. LL.M., patentový zástupce, Vinohradská 403/17, Praha 2, Vinohrady, 12000

(210) O-569913

(510) (24) textilní ručníky, okenní záclony, lůžkoviny, ubrusy (s výjimkou papírových), látky, tkaniny a textilní výrobky v rámci této třídy, závěsy, prostírání, bytový textil, pokrývky, přehozy, potahy, povlaky na pokrývky, povlaky na polštáře, ložní prádlo, prošívání příkrývky prachové a péřové, příkrývky z dutého vlákna, barchet, brokát, cestovní příkrývky, damašek, drožet, držáky na záclony a závěsy z textilních materiálů, esparto, etamín (záclonovina), frýz, gáza jako tkanina, hedvábí, látkové kapesníky, jutové textilie, kanava na vyšívání a tapiserie, kartoun, textilní korouhve a prapore, koupelnové textilie (s výjimkou oblečení), krep, manšestr, povlaky na matrace, matracovina, moleskin, moskytiéry, potahy na nábytek z textilních materiálů, textilie pro obuv, hrubé ztužené plátno, voskované ubrusy, plédy, plst, textilní podšívky, pogumované textilie, polštářové ozdobné pokrývky, portiéry (závěsy), potahy na nábytek ze syntetických materiálů, potahy na postele, povlaky na sklápěcí kryty toalet, ochranné povlaky na polštáře, povlečení z papíru, prádlo pro domácnost, stolní prádlo, vyšívání prádlo, prapory, pytlovina, rajón, ramie (textilie), rubáše, mycí rukavice, spací pytle, sprchové závěsy z textilu nebo umělé hmoty, stolní ubrusy látkové, sypkovina, taft, textilie na výrobu tapet, netkané textilie, žinylkové textilie, konopné tkaniny, tkaniny k textilnímu použití, tkaniny napodobující kůži, tkaniny pro čalouníky, tkaniny přílnavé za tepla, sisalové tkaniny, tkaniny ze skleněných vláken pro textilní užití, úplet, utěrky, utěrky na sklo, závěsy textilní nebo plastové, zefir, textilní značky, žerzej, hygienické žinky (textilní), textilní výrobky z přírodních a umělých materiálů spadající do této třídy; (25) dámské spodní prádlo, podprsenky, kalhotky, korzety, body (spodní prádlo), podvazky, punčochy, bodystocking (spodní prádlo), punčochové overaly (spodní prádlo), negligé včetně pletených a krajkových, kombiné, plavky, župany, košilky, podvazkové pásy, legíny, ponožky, punčocháče, bandeletky, trička, nátláčky, ramínka k dámskému prádlo, pánské spodní prádlo, boxerky, trenýrky, slipy, stahovací prádlo, textilní výrobky spadající do této třídy (oděvy, obuv, pokrývky hlavy), oděvy včetně sportovních oděvů a oděvů pro volný čas, obuv včetně sportovní obuvi, pantofle, sandály, střevíce,

pokrývky hlavy, kloboučnické zboží, zejména baret, cylindry, čapky, čepice, klobouky, textilní klobouky, punčochové zboží, rukavice včetně bez prstů, palcových a dámských dlouhých, rukávnicků, konfekce, zejména svrchní oblečení, např. bundy, vesty, saka, fleecové (počesávané) oblečení, trepky, jamy, letní, podzimní a zimní oblečení dámské, pánské i dětské jako šaty krátké i dlouhé, košile, polokošile, bundokošile, obleky, halenky, kalhoty krátké i dlouhé, kabáty a pláště, šátky a šály, uniformy, kostýmy, kombinézy, dětské oblečení, elastické pletené zboží, kožichy, kožešiny (oděvy), oblečení z kůže a imitace kůže, oděvní doplňky spadající do této třídy, šponovky, plážové oblečení, oblečení do deště, oblečení na tenis a golf, tepláky, blejzry, pláštěnky, kabátky, živůtky, smokiny a večerní oblečení, svetry, pulovry, paleta a ponča včetně kožešinových, teplákové soupravy, oblečení na spaní a domácí oblečení, spodky, bokovky (kalhoty), cvičební, baletní a sportovní trikoty, spodničky, kimona, kaftany, oblečení typu kabuki, harémové oblečení, kravaty, motýlky, přezůvky, obuv určená pro jízdu na snowboardech, podkolenky, turistické oděvy, pracovní oděvy spadající do této třídy, oděvnícké zboží z elastických tkanin, cyklistické oděvy, nátepníčky, sportovní čelenky, džínové oblečení pro děti i dospělé, boa (kožešinové límce), bryndáčky (ne z papíru), kamaše, kapuce, kostýmy (maškarní), košilová sedla, koupací pláště, pracovní pláště spadající do této třídy, límečky, livreje, manžety, noční kabátky, opasky, pásky ke kalhotám, pletené zboží (stávkové zboží), podpatěnky, podpatky, podrážky k obuvi, potítka, pytle na oděvy, snimatelné límce, šerpy, výbavičky pro novorozeňata (oděvy), zástěry, závoje, zimníky, nadměrné velikosti výrobků této třídy (oděvy, obuv, pokrývky hlavy); (26) textilní galanterie pro vyšívání, šicí jehly, krajky, lemování, spony na oděvy nebo na šaty, stehované obruby, zipy, stuhy, cedulky a značky na prádlo, krabice na šicí potřeby, ozdoby na oděvy, bambule, brože (textilní doplňky, nikoliv šperky), copy vlasové, čelenky, gumy do prádla, hříbky na látání, jehelníčky, jehlice, kalouny, kanýry, umělé kníry, korzetové kostice, knoflíky, kokardy, umělé květiny, náplety, náprstky, natačky, obruby (lemovací), lemovky, oděvní šňůrky, ozdobné odznaky (knoflíky), umělé ovoce, pajetky, čajové panenky (textilní poklopy na čajové konvice), paspulky, patentky, paruky, pštrosí pera a ptačí peří (oděvní doplňky), pikoty, prýmky, porta, přezky, přičesky z vlasů, textilní rozety, sítky do vlasů, sponky do vlasů, startovní čísla, stehované obruby, střapce, špendlíky, trásně, tkaničky do bot, tupé, umělé věnce, spony na šle, vlásenky, volány, umělé vousy, vrkoče, ramenní vycpávky, výšivky, výztuže límců, lemovky na záclony, zdrhovadla, zipy, žinylka (prýmky a lemovky), galanterní výrobky z přírodních a umělých materiálů spadající do této třídy.

(511) 24, 25, 26

(540)

ATX Active(111) **386638**

(220) 19.02.2021

(320) 19.02.2021

(442) 14.04.2021

(151) 21.07.2021

(730) **ASTRATEX s.r.o.**, Na Maninách 315/4, Praha 7, Holešovice, 17000, CZ(740) **DANĚK & PARTNERS** Advokátní a patentová kancelář, Ing. Vilém Daněk PhD. LL.M., patentový zástupce, Vinohradská 403/17, Praha 2, Vinohrady, 12000

(210) O-569914

(510) (24) textilní ručníky, okenní záclony, lůžkoviny, ubrusy (s výjimkou papírových), látky, tkaniny a textilní výrobky v rámci této třídy, závěsy, prostírání, bytový textil, pokrývky, přehozy, potahy, povlaky na pokrývky, povlaky na polštáře, ložní prádlo, prošívání příkrývky prachové a pěřové, příkrývky z dutého vlákna, barchet, brokát, cestovní příkrývky, damašek, drožet, držáky na záclony a závěsy z textilních materiálů, esparto, etamin (záclonovina), frýz, gáza jako tkanina, hedvábí, látkové kapesníky, jutové textilie, kanava na vyšívání a tapiserie, kartoun, textilní korouhve a praporec, koupelnové textilie (s výjimkou oblečení), krep, manšestr, povlaky na matrace, matracovina, moškin, moskytiéry, potahy na nábytek z textilních materiálů, textilie pro obuv, hrubé ztužené plátno, voskované ubrusy, plědy, plst, textilní podšívky, pogumované textilie, polštářové ozdobné pokrývky, portiéry (závěsy), potahy na nábytek ze syntetických materiálů, potahy na poste, povlaky na sklápěcí kryty toalet, ochranné povlaky na polštáře, povlečení z papíru, prádlo pro domácnost, stolní prádlo, vyšívání prádlo, prapory, pytlovina, rajón, ramie (textilie), rubáše, stýlní rukavice, spací pytle, sprchové závěsy z textilu nebo umělé hmoty, molní ubrusy látkové, sypkovina, taft, textilie na výrobu tapet, netkané textilie, žinylkové textilie, konopné tkaniny, tkaniny k textilnímu použití, tkaniny napodobující kůži, tkaniny pro čalouníky, tkaniny přílnavé za tepla,

sisalové tkaniny, tkaniny ze skleněných vláken pro textilní užití, úplet, utěrky, utěrky na sklo, závěsy textilní nebo plastové, zefír, textilní značky, žerzej, hygienické žinky (textilní), textilní výrobky z přírodních a umělých materiálů spadající do této třídy; (25) dámské spodní prádlo, podprsanky, kalhotky, korzety, body (spodní prádlo), podvazky, punčochy, bodystocking (spodní prádlo), punčochové overaly (spodní prádlo), negligé včetně pletených a krajkových, kombiné, plavky, župany, košilky, podvazkové pásy, legíny, ponožky, punčocháče, bandeletky, trička, nátepníky, ramínka k dámskému prádlu, pánské spodní prádlo, boxerky, trenýrky, slippy, stahovací prádlo, textilní výrobky spadající do této třídy (oděvy, obuv, pokrývky hlavy), oděvy včetně sportovních oděvů a oděvů pro volný čas, obuv včetně sportovní obuvi, pantofle, sandály, střevíce, pokrývky hlavy, kloboučnické zboží, zejména baret, cylindry, čapky, čepice, klobouky, textilní klobouky, punčochové zboží, rukavice včetně bez prstů, palcových a dámských dlouhých, rukávnicků, konfekce, zejména svrchní oblečení, např. bundy, vesty, saka, fleecové (počesávané) oblečení, trepky, jamy, letní, podzimní a zimní oblečení dámské, pánské i dětské jako šaty krátké i dlouhé, košile, polokošile, bundokošile, obleky, halenky, kalhoty krátké i dlouhé, kabáty a pláště, šátky a šály, uniformy, kostýmy, kombinézy, dětské oblečení, elastické pletené zboží, kožichy, kožešiny (oděvy), oblečení z kůže a imitace kůže, oděvní doplňky spadající do této třídy, šponovky, plážové oblečení, oblečení do deště, oblečení na tenis a golf, tepláky, blejzry, pláštěnky, kabátky, živůtky, smokiny a večerní oblečení, svetry, pulovry, paleta a ponča včetně kožešinových, teplákové soupravy, oblečení na spaní a domácí oblečení, spodky, bokovky (kalhoty), cvičební, baletní a sportovní trikoty, spodničky, kimona, kaftany, oblečení typu kabuki, harémové oblečení, kravaty, motýlky, přezůvky, obuv určená pro jízdu na snowboardech, podkolenky, turistické oděvy, pracovní oděvy spadající do této třídy, oděvnícké zboží z elastických tkanin, cyklistické oděvy, nátepníčky, sportovní čelenky, džínové oblečení pro děti i dospělé, boa (kožešinové límce), bryndáčky (ne z papíru), kamaše, kapuce, kostýmy (maškarní), košilová sedla, koupací pláště, pracovní pláště spadající do této třídy, límečky, livreje, manžety, noční kabátky, opasky, pásky ke kalhotám, pletené zboží (stávkové zboží), podpatěnky, podpatky, podrážky k obuvi, potítka, pytle na oděvy, snimatelné límce, šerpy, výbavičky pro novorozeňata (oděvy), zástěry, závoje, zimníky, nadměrné velikosti výrobků této třídy (oděvy, obuv, pokrývky hlavy); (26) textilní galanterie pro vyšívání, šicí jehly, krajky, lemování, spony na oděvy nebo na šaty, stehované obruby, zipy, stuhy, cedulky a značky na prádlo, krabice na šicí potřeby, ozdoby na oděvy, bambule, brože (textilní doplňky, nikoliv šperky), copy vlasové, čelenky, gumy do prádla, hříbky na látání, jehelníčky, jehlice, kalouny, kanýry, umělé kníry, korzetové kostice, knoflíky, kokardy, umělé květiny, náplety, náprstky, natačky, obruby (lemovací), lemovky, oděvní šňůrky, ozdobné odznaky (knoflíky), umělé ovoce, pajetky, čajové panenky (textilní poklopy na čajové konvice), paspulky, patentky, paruky, pštrosí pera a ptačí peří (oděvní doplňky), pikoty, prýmky, porta, přezky, přičesky z vlasů, textilní rozety, sítky do vlasů, sponky do vlasů, startovní čísla, stehované obruby, střapce, špendlíky, trásně, tkaničky do bot, tupé, umělé věnce, spony na šle, vlásenky, volány, umělé vousy, vrkoče, ramenní vycpávky, výšivky, výztuže límců, lemovky na záclony, zdrhovadla, zipy, žinylka (prýmky a lemovky), galanterní výrobky z přírodních a umělých materiálů spadající do této třídy.

(511) 24, 25, 26

(540)

Youngerbra(111) **386639**

(220) 19.02.2021

(320) 19.02.2021

(442) 14.04.2021

(151) 21.07.2021

(730) **ASTRATEX s.r.o.**, Na Maninách 315/4, Praha 7, Holešovice, 17000, CZ(740) **DANĚK & PARTNERS** Advokátní a patentová kancelář, Ing. Vilém Daněk PhD. LL.M., patentový zástupce, Vinohradská 403/17, Praha 2, Vinohrady, 12000

(210) O-569915

(510) (24) textilní ručníky, okenní záclony, lůžkoviny, ubrusy (s výjimkou papírových), látky, tkaniny a textilní výrobky v rámci této třídy, závěsy, prostírání, bytový textil, pokrývky, přehozy, potahy, povlaky na pokrývky, povlaky na polštáře, ložní prádlo, prošívání příkrývky prachové a pěřové, příkrývky z dutého vlákna, barchet, brokát, cestovní příkrývky, damašek, drožet, držáky na záclony a závěsy z textilních materiálů, esparto, etamin (záclonovina), frýz, gáza jako tkanina, hedvábí, látkové kapesníky, jutové textilie, kanava na vyšívání a tapiserie, kartoun, textilní korouhve a

praporce, koupelnové textilie (s výjimkou oblečení), krep, manšestr, povlaky na matrace, matracovina, moleskin, moskytiéry, potahy na nábytek z textilních materiálů, textilie pro obuv, hrubé ztužené plátno, voskované ubrusy, plědy, plst, textilní podšívky, pogumované textilie, polštářové ozdobné pokrývky, portiéry (závěsy), potahy na nábytek ze syntetických materiálů, potahy na postele, povlaky na sklápěcí kryty toalet, ochranné povlaky na polštáře, povlečení z papíru, prádlo pro domácnost, stolní prádlo, vyšívané prádlo, prapory, pytlovina, rajón, ramie (textilie), rubáše, mycí rukavice, spací pytle, sprchové závěsy z textilu nebo umělé hmoty, stolní ubrusy látkové, sypkovina, taft, textilie na výrobu tapet, netkané textilie, žinylkové textilie, konopné tkaniny, tkaniny k textilnímu použití, tkaniny napodobující kůži, tkaniny pro čalouníky, tkaniny přilnavé za tepla, sisalové tkaniny, tkaniny ze skleněných vláken pro textilní užití, úplet, utěrky, utěrky na sklo, závěsy textilní nebo plastové, zefír, textilní značky, žerzej, hygienické žinky (textilní), textilní výrobky z přírodních a umělých materiálů spadající do této třídy; (25) dámské spodní prádlo, podprsenky, kalhotky, korzety, body (spodní prádlo), podvazky, punčochy, bodystocking (spodní prádlo), punčochové overaly (spodní prádlo), negligé včetně pletených a krajkových, kombiné, plavky, župany, košílky, podvazkové pásy, legíny, ponožky, punčocháče, bandeletky, trička, náteřníky, ramínka k dámskému prádlu, pánské spodní prádlo, boxerky, trenýrky, slippy, stahovací prádlo, textilní výrobky spadající do této třídy (oděvy, obuv, pokrývky hlavy), oděvy včetně sportovních oděvů a oděvů pro volný čas, obuv včetně sportovní obuvi, pantofle, sandály, střevíce, pokrývky hlavy, kloboučnické zboží, zejména barety, cylindry, čapky, čepice, klobouky, textilní klobouky, punčochové zboží, rukavice včetně bez prstů, palcových a dámských dlouhých, rukávničky, konfekce, zejména svrchní oblečení, např. bundy, vesty, saka, fleecové (počesávané) oblečení, trepky, jamí, letní, podzimní a zimní oblečení dámské, pánské i dětské jako šaty krátké i dlouhé, košile, polokošile, bundokošile, obleky, halenky, kalhoty krátké i dlouhé, kabáty a pláště, šátky a šály, uniformy, kostýmy, kombinézy, dětské oblečení, elastické pletené zboží, kožichy, kožešiny (oděvy), oblečení z kůže a imitace kůže, oděvní doplňky spadající do této třídy, šponovky, plážové oblečení, oblečení do deště, oblečení na tenis a golf, tepláky, blejzry, pláštěnky, kabátky, živůtky, smokiny a večerní oblečení, svetry, pulovry, paleta a ponča včetně kožešinových, teplákové soupravy, oblečení na spaní a domácí oblečení, spodky, bokovky (kalhoty), cvičební, baletní a sportovní trikoty, spodničky, kimona, kaftany, oblečení typu kabuki, harémové oblečení, kravaty, motýlky, přezůvky, obuv určená pro jízdu na snowboardech, podkolenky, turistické oděvy, pracovní oděvy spadající do této třídy, oděvní zboží z elastických tkanin, cyklistické oděvy, nátepníčky, sportovní čelenky, džínové oblečení pro děti i dospělé, boa (kožešinové límce), bryndáčky (ne z papíru), kamaše, kapuce, kostýmy (maškarní), košilová sedla, koupací pláště, pracovní pláště spadající do této třídy, límečky, livreje, manžety, noční kabátky, opasky, pásy ke kalhotám, pletené zboží (stávkové zboží), podpatěnky, podpatky, podrážky k obuvi, potítka, pytle na oděvy, snímatelné límce, šerpy, výbavičky pro novorozeňata (oděvy), zástěry, závoje, zimníky, nadměrně velikosti výrobků této třídy (oděvy, obuv, pokrývky hlavy); (26) textilní galanterie pro vyšívaní, šicí jehly, krajky, lemování, spony na oděvy nebo na šaty, stehované obruby, zipy, stuhý, cedulky a značky na prádlo, krabice na šicí potřeby, ozdoby na oděvy, bambule, brože (textilní doplňky, nikoliv šperky), copy vlasové, čelenky, gummy do prádla, hříbky na látání, jehelníčky, jehlice, kalouny, kanýry, umělé kníry, korzetové kostice, knoflíky, kokardy, umělé květiny, náplety, náprstky, natáčky, obruby (lemovací), lemovky, oděvní šňůrky, ozdobné odznaky (knoflíky), umělé ovoce, pajetky, čajové panenky (textilní poklopy na čajové konvice), paspulky, patentky, paruky, pštroší pera a ptačí peří (oděvní doplňky), pikoty, prýmky, porta, přezky, příčesky z vlasů, textilní rozety, síťky do vlasů, sponky do vlasů, startovní čísla, stehované obruby, střapce, špendlíky, třásně, tkaničky do bot, tupé, umělé věnce, spony na šle, vlásenky, volány, umělé vousy, vrkoče, ramenní vycpávky, výšivky, výztuže límců, lemovky na záclony, zdrhovadla, zipy, žinylka (prýmky a lemovky), galanterní výrobky z přírodních a umělých materiálů spadající do této třídy.

(511) 24, 25, 26

(540)

Braline(111) **386640**

(220) 19.02.2021

(320) 19.02.2021

(442) 14.04.2021

(151) 21.07.2021

(730) **ASTRATEx s.r.o.**, Na Maninách 315/4, Praha 7, Holešovice, 17000, CZ(740) **DANĚK & PARTNERS** Advokátní a patentová kancelář, Ing. Vilém Daněk Ph.D., LL.M., patentový zástupce, Vinohradská 403/17, Praha 2, Vinohrady, 12000

(210) O-569916

(510) (24) textilní ručníky, okenní záclony, lůžkoviny, ubrusy (s výjimkou papírových), látky, tkaniny a textilní výrobky v rámci této třídy, závěsy, prostírání, bytové textil, pokrývky, přehozy, potahy, povlaky na pokrývky, povlaky na polštáře, ložní prádlo, prošívané příkrývky prachové a pěřové, příkrývky z dutého vlákna, barchet, brokát, cestovní příkrývky, damašek, drožet, držáky na záclony a závěsy z textilních materiálů, esparto, etamín (záclonovina), frýz, gáza jako tkanina, hedvábí, látkové kapesníky, jutové textilie, kanava na vyšívaní a tapiserie, kartoun, textilní korouhve a praporce, koupelnové textilie (s výjimkou oblečení), krep, manšestr, povlaky na matrace, matracovina, moleskin, moskytiéry, potahy na nábytek z textilních materiálů, textilie pro obuv, hrubé ztužené plátno, voskované ubrusy, plědy, plst, textilní podšívky, pogumované textilie, polštářové ozdobné pokrývky, portiéry (závěsy), potahy na nábytek ze syntetických materiálů, potahy na postele, povlaky na sklápěcí kryty toalet, ochranné povlaky na polštáře, povlečení z papíru, prádlo pro domácnost, stolní prádlo, vyšívané prádlo, prapory, pytlovina, rajón, ramie (textilie), rubáše, mycí rukavice, spací pytle, sprchové závěsy z textilu nebo umělé hmoty, stolní ubrusy látkové, sypkovina, taft, textilie na výrobu tapet, netkané textilie, žinylkové textilie, konopné tkaniny, tkaniny k textilnímu použití, tkaniny napodobující kůži, tkaniny pro čalouníky, tkaniny přilnavé za tepla, sisalové tkaniny, tkaniny ze skleněných vláken pro textilní užití, úplet, utěrky, utěrky na sklo, závěsy textilní nebo plastové, zefír, textilní značky, žerzej, hygienické žinky (textilní), textilní výrobky z přírodních a umělých materiálů spadající do této třídy; (25) dámské spodní prádlo, podprsenky, kalhotky, korzety, body (spodní prádlo), podvazky, punčochy, bodystocking (spodní prádlo), punčochové overaly (spodní prádlo), negligé včetně pletených a krajkových, kombiné, plavky, župany, košílky, podvazkové pásy, legíny, ponožky, punčocháče, bandeletky, trička, náteřníky, ramínka k dámskému prádlu, pánské spodní prádlo, boxerky, trenýrky, slippy, stahovací prádlo, textilní výrobky spadající do této třídy (oděvy, obuv, pokrývky hlavy), oděvy včetně sportovních oděvů a oděvů pro volný čas, obuv včetně sportovní obuvi, pantofle, sandály, střevíce, pokrývky hlavy, kloboučnické zboží, zejména barety, cylindry, čapky, čepice, klobouky, textilní klobouky, punčochové zboží, rukavice včetně bez prstů, palcových a dámských dlouhých, rukávničky, konfekce, zejména svrchní oblečení, např. bundy, vesty, saka, fleecové (počesávané) oblečení, trepky, jamí, letní, podzimní a zimní oblečení dámské, pánské i dětské jako šaty krátké i dlouhé, košile, polokošile, bundokošile, obleky, halenky, kalhoty krátké i dlouhé, kabáty a pláště, šátky a šály, uniformy, kostýmy, kombinézy, dětské oblečení, elastické pletené zboží, kožichy, kožešiny (oděvy), oblečení z kůže a imitace kůže, oděvní doplňky spadající do této třídy, šponovky, plážové oblečení, oblečení do deště, oblečení na tenis a golf, tepláky, blejzry, pláštěnky, kabátky, živůtky, smokiny a večerní oblečení, svetry, pulovry, paleta a ponča včetně kožešinových, teplákové soupravy, oblečení na spaní a domácí oblečení, spodky, bokovky (kalhoty), cvičební, baletní a sportovní trikoty, spodničky, kimona, kaftany, oblečení typu kabuki, harémové oblečení, kravaty, motýlky, přezůvky, obuv určená pro jízdu na snowboardech, podkolenky, turistické oděvy, pracovní oděvy spadající do této třídy, oděvní zboží z elastických tkanin, cyklistické oděvy, nátepníčky, sportovní čelenky, džínové oblečení pro děti i dospělé, boa (kožešinové límce), bryndáčky (ne z papíru), kamaše, kapuce, kostýmy (maškarní), košilová sedla, koupací pláště, pracovní pláště spadající do této třídy, límečky, livreje, manžety, noční kabátky, opasky, pásy ke kalhotám, pletené zboží (stávkové zboží), podpatěnky, podpatky, podrážky k obuvi, potítka, pytle na oděvy, snímatelné límce, šerpy, výbavičky pro novorozeňata (oděvy), zástěry, závoje, zimníky, nadměrně velikosti výrobků této třídy (oděvy, obuv, pokrývky hlavy); (26) textilní galanterie pro vyšívaní, šicí jehly, krajky, lemování, spony na oděvy nebo na šaty, stehované obruby, zipy, stuhý, cedulky a značky na prádlo, krabice na šicí potřeby, ozdoby na oděvy, bambule, brože (textilní doplňky, nikoliv šperky), copy vlasové, čelenky, gummy do prádla, hříbky na látání, jehelníčky, jehlice, kalouny, kanýry, umělé kníry, korzetové kostice, knoflíky, kokardy, umělé květiny, náplety, náprstky, natáčky, obruby (lemovací), lemovky, oděvní šňůrky, ozdobné odznaky (knoflíky), umělé ovoce, pajetky, čajové panenky (textilní poklopy na čajové konvice), paspulky, patentky, paruky, pštroší pera a ptačí peří (oděvní doplňky), pikoty, prýmky, porta, přezky, příčesky z vlasů, textilní rozety, síťky do vlasů, sponky do vlasů, startovní čísla, stehované obruby, střapce, špendlíky, třásně, tkaničky do bot, tupé, umělé věnce, spony na šle, vlásenky, volány, umělé vousy, vrkoče, ramenní vycpávky, výšivky, výztuže límců, lemovky na záclony, zdrhovadla, zipy, žinylka (prýmky a

lemovky), galanterie výrobky z přírodních a umělých materiálů spadající do této třídy.

(511) 24, 25, 26

(540)

Silhouette

(111) **386641**

(220) 19.02.2021

(320) 19.02.2021

(442) 14.04.2021

(151) 21.07.2021

(730) **Zahradnictví Líbeznice s.r.o.**, Mělnická 424, Líbeznice, 25065, CZ

(740) Advokátní kancelář Belha, Vacíf & spol., s.r.o., Mgr. David Belha, náměstí Jiřího z Poděbrad 1382/2, Praha 2, Vinohrady, 12000

(210) O-569917

(510) (30) káva, čaj, kakao a náhražky kávy, chléb, pečivo a cukrovinky, čokoláda, zmrzlina, sorbety a jiné produkty určené ke konzumaci v mraženém stavu, cukr, med, melasa; (43) služby zajišťující stravování a nápoje.

(511) 30, 43

(540)



(111) **386642**

(220) 19.02.2021

(320) 19.02.2021

(442) 14.04.2021

(151) 21.07.2021

(730) **Zahradnictví Líbeznice s.r.o.**, Mělnická 424, Líbeznice, 25065, CZ

(740) Advokátní kancelář Belha, Vacíf & spol., s.r.o., Mgr. David Belha, náměstí Jiřího z Poděbrad 1382/2, Praha 2, Vinohrady, 12000

(210) O-569918

(510) (1) chemické látky pro použití v zemědělství, zahradnictví a lesnictví; (31) surové a nezpracované zemědělské, akvakulturní, zahradnické a lesní produkty, zrna a semena surová nebo nezpracovaná, čerstvé ovoce a zelenina, čerstvé bylinky, přírodní rostliny a květiny, cibule a hlízy, sazenice a semena pro pěstování rostlin; (44) zahradnické a lesnické služby.

(511) 1, 31, 44

(540)



(111) **386643**

(220) 19.02.2021

(320) 19.02.2021

(442) 14.04.2021

(151) 21.07.2021

(730) **Kaftanová Kateřina**, Bartoškova 1411/22, Praha 4, Nusle, 14000, CZ

(210) O-569938

(510) (41) organizování zábavy na svatebních oslavách, organizace zábavních aktivit, organizování slavnostních společenských akcí, služby zábavní agentury, organizování a plánování recepce, fotografování, plánování večírků, plánování večírků [zábava], konzultace v oblasti plánování večírků, plánování a organizace večírků [zábava], akademie (vzdělávání), akademie [vzdělávání], pořádání a vedení workshopů [školení], pořádání a vedení workshopů (školení), pořádání konferencí, pořádání seminářů, pořádání přednášek, pořádání soutěží, pořádání plesů, pořádání představení, pořádání her, pořádání koncertů, školení o společenském vystupování, taneční akce, rezervace míst na akce, organizace živých představení, organizace tanečních akcí, organizace kulturních představení; (43) pořádání svatebních recepcí (místo konání), pořádání svatebních recepcí (potraviny a nápoje), pořádání banketů, pronájem místností na společenské akce; (45) svatební agentury, plánování a zařizování svatebních obřadů, plánování a zajišťování svatebních obřadů, pronájem svatebních baldachýnů, vedení seznamů svatebních darů k výběru třetími osobami, služby svatebních kaplí, eskortní agentury (společenské), půjčování společenských oděvů, zprostředkování sňatků, půjčování oděvů, poskytování informací týkajících se služeb půjčování oděvů.

(511) 41, 43, 45

(540)

Svatba s přiběhem

(111) **386644**

(220) 20.02.2021

(320) 20.02.2021

(442) 14.04.2021

(151) 21.07.2021

(730) **BZENEC SEKT a.s.**, Potoční 1630, Bzenec, 69685, CZ

(740) Ing. Zdeněk Kučera, Dlouhá 207 (P.O.Box 92), Slušovice, 76315

(210) O-569960

(591) Barevná

(510) (16) časopisy, tiskoviny, periodika, knihy, knihařské výrobky, fotografie, pohlednice, plakáty, papírové zboží, etikety z papíru, obaly z papíru a z plastů, papírové a plastové obaly a přebaly na víno a lihoviny spadající do této třídy, štítky na láhve (viněty) s výjimkou textilních; (21) skleněné obaly, poháry a pohárky na vína, lihoviny a míchané alkoholické nápoje s výjimkou piva; (33) alkoholické nápoje s výjimkou piva, vína, lihoviny, míchané alkoholické nápoje.

(511) 16, 21, 33

(540)

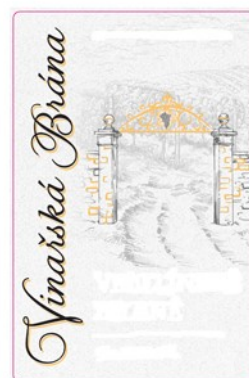

(111) **386645**

(220) 22.02.2021

(320) 22.02.2021

(442) 14.04.2021

(151) 21.07.2021

(730) **Biltong s.r.o.**, Holečkova 802/91, Praha 5, Košíře, 15000, CZ

(740) JUDr. Viktor Rossmann, Senovážné náměstí 1464/6, Praha 1, Nové Město, 11000

(210) O-569992

(510) (16) pytle a balicí a obalové materiály a materiály pro skladování z papíru, lepenky nebo z plastů, filtrační materiál z papíru, filtrační materiály z

papíru, lepidla pro kancelářské potřeby nebo pro domácnost, dekorační materiály a materiály pro umělce, papír a lepenka, papírové filtrační materiály, tiskárenské výrobky, papírnické zboží a vzdělávací potřeby (s výjimkou přístrojů), umělecké předměty a figuríny z papíru a lepenky a architektonické modely; (29) maso a masné výrobky, pikantní svačinky z potravin spadajících do této třídy, jedlé oleje a tuky, střívka na uzeniny, přírodní a umělá, oleje a tuky, polévky a vývary, masové výtažky, ptačí vejce a vaječné výrobky, ryby neživé, mořské plody a měkkýši neživí, upravený hmyz a larvy.

(511) 16, 29
(540)



BILTONG PREMIUM
BORN IN AFRICA - MADE IN CZECH

(111) **386646**
(220) 22.02.2021
(320) 22.02.2021
(442) 14.04.2021
(151) 21.07.2021
(730) **Biltong s.r.o.**, Holečkova 802/91, Praha 5, Košíře, 15000, CZ
(740) JUDr. Viktor Rossmann, Senovážné náměstí 1464/6, Praha 1, Nové Město, 11000

(210) O-569993
(510) (16) pytle a balící a obalové materiály a materiály pro skladování z papíru, lepenky nebo z plastů, filtrační materiál z papíru, filtrační materiály z papíru, lepidla pro kancelářské potřeby nebo pro domácnost, dekorační materiály a materiály pro umělce, papír a lepenka, papírové filtrační materiály, tiskárenské výrobky, papírnické zboží a vzdělávací potřeby (s výjimkou přístrojů), umělecké předměty a figuríny z papíru a lepenky a architektonické modely; (29) maso a masné výrobky, pikantní svačinky z potravin spadajících do této třídy, jedlé oleje a tuky, střívka na uzeniny, přírodní a umělá, oleje a tuky, polévky a vývary, masové výtažky, ptačí vejce a vaječné výrobky, ryby neživé, mořské plody a měkkýši neživí, upravený hmyz a larvy.

(511) 16, 29
(540)



(111) **386647**
(220) 23.02.2021
(320) 23.02.2021
(442) 14.04.2021
(151) 21.07.2021
(730) **KOLIMAX spol. s r.o.**, Míru 156, Javorník, 79070, CZ
(740) JUDr. Aleš Zábřeh, advokát, Na Beránce 57/2, Praha 6, Dejvice, 16000
(210) O-570016

(510) (11) grily a vařiče zařazené v této třídě; (21) kuchyňské nádobí a kuchyňské náčiní zařazené v této třídě.

(511) 11, 21
(540)

kolimax

(111) **386648**
(220) 26.02.2021
(320) 26.02.2021
(442) 14.04.2021
(151) 21.07.2021
(730) **Dan-Foam ApS**, Holmelund 43, 5560 Aarup, DK
(740) Rott, Růžička & Guttman a spol., Vyskočilova 1566, Praha 4, Michle, 14000
(210) O-570126
(510) (20) matrace, čalounění sedadel, polštáře, postelové konstrukce, podstavce, nastavitelná dna, ochranné povlaky na matrace, podušky na židle, pohovky, spací pohovky, nábytek, domácí nábytek, záhlaví postelí, nožní čela postelí, podnožky; (35) maloobchodní služby zaměřené na postele, matrace, polštáře, postelové konstrukce, podstavce, nastavitelná dna, ochranné povlaky na matrace, podušky na židle, pohovky, spací pohovky, nábytek, domácí nábytek, záhlaví postelí, nožní čela postelí, podnožky.

(511) 20, 35
(540)

TEMPUR

(111) **386649**
(220) 26.02.2021
(320) 26.02.2021
(442) 14.04.2021
(151) 21.07.2021
(730) **VVS Verměřovice s.r.o.**, č. p. 225, Verměřovice, 56152, CZ
(740) BOHEMIA PATENT, Ing. Jana Vandělíková, Petrská 1136/12, Praha 1, Nové Město, 11000
(210) O-570127
(510) (5) proteinové a vitamínové doplňky pro zvířata, krmné stimulanty pro zvířata, léčivé přísady do krmiva pro zvířata, léčivé doplňky do krmiv pro zvířata; (31) krmiva pro zvířata, krmiva pro zemědělská zvířata, krmiva pro domácí zvířata, směsná krmiva pro zvířata, krmné výrobky pro zvířata, krmné směsi na výkrm hospodářských zvířat, přísady do krmiva pro dobytek, pro neléčebné účely, výživové přísady do krmiva pro hospodářská zvířata, aromatické přísady do zvířecího krmiva (neléčivé), nutriční přísady do krmiva pro zvířata, nikoliv pro léčebné účely, přísady do krmiva pro zvířata, pro neléčebné účely, proteinové přípravky ve tekuté formě jako krmiva pro zvířecí spotřebu, konzervovaná krmiva tvořená masem pro mladá zvířata, rýžové otruby [krmiva pro zvířata], bílkovinná krmiva pro zvířecí spotřebu, krmiva pro zvířata obsahující fosfor, proteinové přípravky ve formě roztoků pro použití jako krmiva pro zvířecí spotřebu, škrobová drť [krmiva pro zvířata], zvířecí krmiva sestávající ze sojových výrobků, zvířecí krmiva obsahující seno, hotová krmiva vyrobená z obilnin pro zvířecí spotřebu, zvířecí krmiva odvozená z rostlinné látky, zvířecí krmiva ve formě pelet, krmiva suchá pro zvířata, vápno do krmiva pro zvířata.

(511) 5, 31
(540)

PREMIN

(111) **386650**
(220) 26.02.2021
(320) 26.02.2021
(442) 14.04.2021
(151) 21.07.2021
(730) **Lahovcová Iveta**, č. p. 18, Žárovná, 38301, CZ
(740) PatentCentrum Sedlák & Partners s.r.o., Okružní 2824, České Budějovice, České Budějovice 3, 37001
(210) O-570134
(510) (30) cukrovinky, sladkosti, lízátko, bombóny, jedlý papír, jedlý rýžový papír, čokoláda; (35) maloobchodní služby v oblasti cukrovinek.
(511) 30, 35

(540) **Křišťálová lízátka z Pošumaví**

(111) **386651**

(220) 26.02.2021

(320) 26.02.2021

(442) 14.04.2021

(151) 21.07.2021

(730) **AZA Import s.r.o.**, Pod Hradem 406/30, Plzeň, Hradiště, 32600, CZ

(740) Chytilová & spol., patentová kancelář, s.r.o., Nad spádem 641/20, Praha 4, Podolí, 14700

(210) O-570136

(510) (10) obuv ortopedická, oděvy, pokrývky hlavy a obuv, ortézy a podpěry pro lékařské účely, oděvy, pokrývky hlavy a obuv pro zdravotnické pracovníky a pacienty, ortopedické vložky do obuvi, prstové vložky do obuvi (ortopedické), sportovní obuv pro účely léčebné rehabilitace, sportovní ortopedická obuv, stélky do obuvi, vložky do obuvi (ortopedické), elastické ponožky k lékařskému použití, kompresní ponožky do letadla, kompresní ponožky jako prevence proti hluboké žilní trombóze, kompresní ponožky pro léčebné nebo terapeutické účely, ponožky pro diabetiky, protetické ponožky na končetiny, elastické punčochy pro chirurgické účely, elastické punčochy pro lékařské účely, kalibrované kompresní punčochové zboží, kompresní punčochy, kompresní punčochové kalhoty, ortopedické punčochové zboží, lékařské punčochy, punčochy k terapeutickým účelům, stahovací punčochy; (25) části oděvů, obuvi a pokrývek hlavy, obuv, pokrývky hlavy, pánská obuv, obuv pro děti, dámská obuv, dětská obuv a obuvní doplňky, domácí obuv, návleky na obuv, nikoliv pro lékařské účely, obuv do deště, obuv do sněhu, obuv na lyžování, obuv plážová, obuv pro řídiče, obuv pro společenský tanec, obuv pro volný čas, obuv sportovní, plетенá kojenecká obuv, podpatky k obuvi, pracovní obuv, protiskluzné pomůcky na obuv, turistická obuv, vycházková obuv, ponožkové papuče, ponožky, ponožky na spaní, ponožky pohlcující pot, ponožky pro kojence a batolata, ponožky zabraňující pocení, protiskluzové ponožky, prstové ponožky, sportovní ponožky, podvazky na punčochy, punčocháče, punčochové kalhoty, punčochové ponožky, punčochové zboží, punčochy, punčochy (sající pot), punčochy pro tanečníky a gymnasty, sportovní punčochy, vlněné punčochy, vložky do bot pro jiné než ortopedické účely; (35) maloobchodní prodej obuvi (včetně ortopedické a zdravotní), punčochového zboží (včetně ortopedického a zdravotního), přípravků pro péči o nohy a chodidla a přípravků na péči o obuv, maloobchodní prodej obuvi (včetně ortopedické a zdravotní), punčochového zboží (včetně ortopedického a zdravotního), přípravků pro péči o nohy a chodidla a přípravků na péči o obuv, internetový prodej obuvi (včetně ortopedické a zdravotní), punčochového zboží (včetně ortopedického a zdravotního), přípravků pro péči o nohy a chodidla a přípravků na péči o obuv, internetový prodej obuvi (včetně ortopedické a zdravotní), punčochového zboží (včetně ortopedického a zdravotního), přípravků pro péči o nohy a chodidla a přípravků na péči o obuv, maloobchodní prodej obuvi (včetně ortopedické a zdravotní), punčochového zboží (včetně ortopedického a zdravotního), přípravků pro péči o nohy a chodidla a přípravků na péči o obuv, služby domácího vyzkoušení umožňující zákazníkům vyzkoušet obuv a jiné zboží před výběrem a nákupem.

(511) 10, 25, 35

(540)

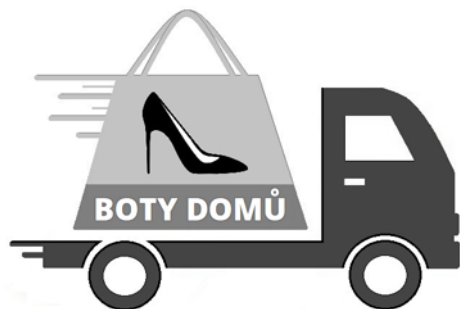

(111) **386652**

(220) 26.02.2021

(320) 26.02.2021

(442) 14.04.2021

(151) 21.07.2021

(730) **Rajská Beata Mgr.**, č. p. 535, Hamry nad Sázavou, 59101, CZ

(740) NEOLEGAL - advokátní a patentová kancelář, Ing. Jaroslav Novotný, Římská 2135/45, Praha 2, Vinohrady, 12000

(210) O-570137

(510) (25) oděvy, prádlo, klobouky, boty, módní doplňky - v rámci této třídy; (35) inzertní, reklamní a propagační činnost, pořádání módních přehlídek pro reklamní a obchodní účely; (41) organizování a pořádání společenských, kulturních, sportovních a vzdělávacích akcí, organizování a pořádání soutěží; (42) oděvní návrhářství.

(511) 25, 35, 41, 42

(540)

beata paradise

(111) **386653**

(220) 26.02.2021

(320) 26.02.2021

(442) 14.04.2021

(151) 21.07.2021

(730) **Food Natura s.r.o.**, Kaprova 42/14, Praha 1, Staré Město, 11000, CZ

(740) Chytilová & spol., patentová kancelář, s.r.o., Nad spádem 641/20, Praha 4, Podolí, 14700

(210) O-570138

(591) Barevná

(510) (29) zpracovaná zelenina, zpracované ovoce, houby a zelenina, ořechy a luštěniny, želé, džemy, kompoty, ovocné a zeleninové pomazánky, hotová jídla obsahující převážně zeleninu, hotová zeleninová jídla, hotové saláty (zeleninové, ovocné), hotové zeleninové výrobky, koncentrovaná zeleninová šťáva jako potravina, konzervy zeleninové, mléčné výrobky a jejich náhražky, masové náhražky na bázi zeleniny, maso a masné výrobky, mražená hotová jídla obsahující převážně zeleninu, mražená zelenina, nakládaná zelenina, pochutiny na bázi zeleniny, polévky a vývary, masové výtažky, předkrmové saláty (antipasti); (30) pizza, čerstvá pizza, nepečená pizza, mražená pizza, pizza korpusy, bezlepková pizza, calzone (plněná pizza), bezlepkové pekárenské výrobky, čaj, chléb a pečivo, čerstvé těstoviny, hotové těstoviny, hotová pizzová jídla, hotová jídla na bázi těstovin, káva, čaj, kakao a jejich náhražky, konzervované pizzy, konzervované těstoviny, lasagne, led, zmrzliny, mražené jogurty a sorbety, masové koláče, mražené pečivo plněné masem a zeleninou, moučníky, zákusky, dorty a sušenky, ochucené omáčky, čatni a pasty, omáčka na pizzu, omáčka na špagety, pizzy [hotové], pečivo s náplní, pečivo obsahující zeleninu a maso, sendviče, sušené a čerstvé těstoviny, nudle a knedlíky, sýrové koláče, veganské dorty, zeleninové koláče, veganský chléb, veganské pečivo a veganské cukrovinky, veganské dorty, veganské omáčky (chuťové přísady), veganská hotová jídla, veganská pizza, veganské koláče, veganská těstovinová jídla, vegetariánská pizza, vegetariánský chléb, vegetariánské pečivo a vegetariánské cukrovinky, vegetariánské dorty, vegetariánské omáčky (chuťové přísady), vegetariánská hotová jídla, vegetariánské koláče, vegetariánská těstovinová jídla; (35) maloobchod, maloobchod a internetový obchod s výrobky uvedenými ve třídách 29, 30 výše v tomto seznamu; (39) dodání potravin do domu, dodávání potravin a nápojů připravených ke konzumaci, skladování potravin, balení potravin, chladičská přeprava potravin, skladování mražených potravin ve skladech, rozvoz zboží, donáška pizzy, služby v oblasti donášky potravin.

(511) 29, 30, 35, 39

(540)



(111) **386652**

(220) 26.02.2021

(320) 26.02.2021

- (111) **386654**
(220) 26.02.2021
(320) 26.02.2021
(442) 14.04.2021
(151) 21.07.2021
(730) **Konečný Šimon**, Včelín 769, Čejkovice, 69615, CZ
(740) INPARTNERS GROUP, Ing. Leopold Dadej, patentový zástupce, Na Valtické 339/6, Břeclav, Charvátská Nová Ves, 69141
(210) O-570148
(510) (16) papír a výrobky z papíru a to papírové tašky, papírové dárkové tašky na víno, papírové nebo lepenkové krabice, papírové nebo lepenkové krabice na víno, papírové podtácky, papírové dárkové krabice, papírové dárkové krabice na víno, papírové sáčky a pytle, papírové jmenovky, tiskoviny a polygrafické výrobky, například publikace, tiskoviny periodické i neperiodické, tiskopisy, prospekty, katalogy, informační brožury a letáky, plakáty, etikety a viněty, fotografie, reklamní a propagační materiály papírové, obaly patřící do této třídy, zejména obaly na lahve lepenkové a papírové, obaly z plastů a papíru, fólie z umělých hmot na balení, kancelářské potřeby kromě nábytku, psací potřeby; (32) nealkoholické nápoje, šumivé nápoje, vinné mošty nealkoholické, nápoje na bázi moštů, hroznová šťáva, výtažky z vinných moštů, minerální vody, piva; (33) alkoholické nápoje s výjimkou piva, lihoviny, likéry, destilované nápoje, vína všeho druhu, sekty, alkoholické výtažky, extrakty a esence z ovoce a hroznů, mošty s alkoholem, koktejly s alkoholem, vinné, ovocné, bylinné a obilné destiláty; (41) výchova, vzdělávání, organizování odborných kurzů, školení, sportovních a kulturních akcí, organizování živých představení a vystoupení, služby pro oddech a rekreaci, organizování pěší turistiky a cykloturistiky, provozování letních a zimních sportovních areálů a areálů pro bowling a squash, půjčování sportovních zařízení, potřeb a vybavení, služby, jejichž základním cílem je zábava, pobavení nebo rekreace osob; (43) služby zajišťující stravování a nápoje, provozování hostinských a restauračních zařízení a činností, provozování penzionů, hotelů, hostelů, motelů, motorestů a jiných zařízení poskytujících dočasné ubytování, restaurace, bary, snack bary, noční kluby (poskytování jídla), kavárny, vinárny, provozování pohostinských služeb ve vinných sklepech a vinotékách, ochutnávky vín, bufety, služby rychlého občerstvení, catering, provoz automatů pro občerstvení, poskytování gastronomických služeb, zprostředkovatelská činnost v oblasti gastronomie v rámci služeb hotelů, restaurací a pivnic, příprava a zhotovování jídel a výrobků teplé a studené kuchyně, provozování gril-baru, pronajímání společenských a jednacích místností a salónek, ubytovací a hotelové služby, půjčování restauračního zařízení, pořádání gastronomických ochutnávek v rámci této třídy, zajištění stravování při společenských a kulturních akcích, organizování recepcí a koktejlů, zásobování hotelů, restaurací a provozoven potravinářskými výrobky a nápoji v rámci této třídy, zprostředkování a rezervace ubytování a stravování, zprostředkování a rezervace ubytování a stravování prostřednictvím sítě internet, poradenství v oboru gastronomie v rámci této třídy.
(511) 16, 32, 33, 41, 43
(540)

Příroda
vinařství

- (111) **386655**
(220) 01.03.2021
(320) 01.03.2021
(442) 14.04.2021
(151) 21.07.2021
(730) **Mádl Pavel**, Na pomezí 1333/38, Praha 5, Košíře, 15000, CZ
(740) JUDr. Filip Winter, advokát, Hanusova 1537/3a, Praha 4, Michle, 14000
(210) O-570153

- (510) (24) tkaniny a textilní výrobky, které nejsou uvedeny v jiných třídách, ložní pokrývky a ubrusy; (25) oděvy, obuv; (26) krajky a výšivky, stuhy a tkaničky, knoflíky, háčky a očka, poutka – galanterie, špendlíky a jehly.
(511) 24, 25, 26
(540)

MADLOVE BODY

- (111) **386656**
(220) 01.03.2021
(320) 01.03.2021
(442) 14.04.2021
(151) 21.07.2021
(730) **Mádl Pavel**, Na pomezí 1333/38, Praha 5, Košíře, 15000, CZ
(740) JUDr. Filip Winter, advokát, Hanusova 1537/3a, Praha 4, Michle, 14000
(210) O-570154
(510) (24) tkaniny a textilní výrobky, které nejsou uvedeny v jiných třídách, ložní pokrývky a ubrusy; (25) oděvy, obuv; (26) krajky a výšivky, stuhy a tkaničky, knoflíky, háčky a očka, poutka – galanterie, špendlíky a jehly.
(511) 24, 25, 26
(540)

**MAD
LOVE**
BODY

- (111) **386657**
(220) 01.03.2021
(320) 01.03.2021
(442) 14.04.2021
(151) 21.07.2021
(730) **Mádl Pavel**, Na pomezí 1333/38, Praha 5, Košíře, 15000, CZ
(740) JUDr. Filip Winter, advokát, Hanusova 1537/3a, Praha 4, Michle, 14000
(210) O-570155
(510) (24) tkaniny a textilní výrobky, které nejsou uvedeny v jiných třídách, ložní pokrývky a ubrusy; (25) oděvy, obuv; (26) krajky a výšivky, stuhy a tkaničky, knoflíky, háčky a očka, poutka – galanterie, špendlíky a jehly.
(511) 24, 25, 26
(540)



- (111) **386658**
(220) 02.03.2021
(320) 02.03.2021
(442) 14.04.2021
(151) 21.07.2021
(730) **AGRA GROUP a.s.**, Tovární 201, Střelské Hoštice, 38715, CZ

(740) HARBER IP s.r.o., Dukelských hrdinů 567/52, Praha 7, Holešovice, 17000

(210) O-570221

(510) (1) hnojiva a chemické výrobky pro zemědělství, zahradnictví a lesnictví, hnojiva pro zemědělství, hnojiva pro půdu, listové hnojivo na zemědělské plodiny v období rychlého růstu, stimulatory růstu (k jiným než lékařským nebo veterinárním účelům), přípravky k regulaci růstu rostlin, směsi chemikálií a přírodních materiálů k použití jako zemědělská hnojiva, umělá hnojiva.

(511) 1

(540)

STIMGUARD pH

(111) **386659**

(220) 02.03.2021

(320) 02.03.2021

(442) 14.04.2021

(151) 21.07.2021

(730) **Bechter s.r.o.**, Záměstní 1155/27, Ostrava, Slezská Ostrava, 71000, CZ

(210) O-570223

(510) (35) reklamní, marketingové a propagační služby, spojování on-line reklamní sítě pro připojení inzertů na webové stránky; (36) získávání finančních prostředků a finanční sponzorování, charitativní sbírky, organizování charitativních sbírek; (45) poskytování oděvů potřebným osobám [dobročinné služby].

(511) 35, 36, 45

(540)

Bechter

(111) **386660**

(220) 02.03.2021

(320) 02.03.2021

(442) 14.04.2021

(151) 21.07.2021

(730) **Dogology s.r.o.**, Horáčkova 1213/21, Praha 4, Krč, 14000, CZ

(210) O-570225

(510) (25) ponožky, ponožky a punčochy, spodní a noční prádlo, ponožky na spaní, části oděvů, obuvi a pokrývek hlavy.

(511) 25

(540)

pejskonožky

(111) **386661**

(220) 02.03.2021

(320) 02.03.2021

(442) 14.04.2021

(151) 21.07.2021

(730) **Mindset Mentors s.r.o.**, Libeň 10, Libeň, 25241, CZ

(740) AK Jan Bárta s.r.o., advokátní kancelář, JUDr. Jan Bárta, advokát, Kaprova 42/14, Praha 1, Staré Město, 11000

(210) O-570228

(591) Barevná

(510) (16) učebnice, vzdělávací publikace, tištěné vzdělávací materiály, tištěné příručky výukových aktivit; (41) vzdělávací služby v oblasti výuky cizích jazyků, jazykové vzdělávání, výukové služby zaměřené na komunikační dovednosti, vzdělávací služby pro předávání metod výuky jazyků, vzdělávací služby, konzultace ohledně vzdělávání, poskytování vzdělávacích kurzů, workshopy ke vzdělávacím účelům, zajišťování on-line vzdělávacích kurzů, koučink, vedení kurzů, korespondenční kurzy, vzdělávací služby ve formě personalizovaného vzdělávání, vydávání vzdělávacích materiálů, tvorba vzdělávacích materiálů, šíření vzdělávacích materiálů, publikování multimediálních materiálů on-line, vydávání materiálů přístupných z databází nebo z internetu.

(511) 16, 41

(540)



(111) **386662**

(220) 04.03.2021

(320) 04.03.2021

(442) 14.04.2021

(151) 21.07.2021

(730) **Advanto Group s.r.o.**, Běhounská 18/5, Brno, Brno-město, 60200, CZ

(740) Law & Tech, advokátní kancelář, Rooseveltova 809/22, 01001 Košice, sk

(210) O-570273

(510) (9) počítačové programy, počítačový software, počítačové softwarové aplikace, ke stažení; (36) bankovníctví a finanční služby, poradenství v oblasti bankovníctví, peněžnictví; (42) služby v oblasti informačních technologií, software jako služba [SaaS], tvorba software (počítačových programů), počítačové programování, cloud computing.

(511) 9, 36, 42

(540)

Advanto

(111) **386663**

(220) 05.03.2021

(320) 05.03.2021

(442) 14.04.2021

(151) 21.07.2021

(730) **PUR-IZOLACE s.r.o.**, Nádražní 660/27, Litoměřice, Předměstí, 41201, CZ

(740) PROPATENT, Ing. Vlasta Sedláčková, patentový zástupce, Pod Pekařkou 107/1, Praha 4, Podolí, 14700

(210) O-570281

(510) (17) tepelné, vodotěsné, těsnící a hlukové izolace, izolační polyuretanová pěna, izolace pro stavebnictví, v chemickém a potravinářském průmyslu, izolace plochých střeš, kolmých stěn a podhledů, izolace potrubí, dvouplášťových nádrží, chladicích boxů, panelů, těsnění pro potrubí; (19) kovové stavby a konstrukce, nekovové stavební materiály spadající do této třídy; (37) provádění izolování střeš, montáž, úpravy, údržba a opravy, zprostředkování služeb v oblastech uvedených v této třídě.

(511) 17, 19, 37

(540)

PUR-IZOLACE ALBEDO

(111) **386664**

(220) 05.03.2021

(320) 05.03.2021

(442) 14.04.2021

(151) 21.07.2021

(730) **Belovičová Martina Mgr.BcA.**, Střední 395/11, Brno, 60200, CZ

(210) O-570284

(510) (41) hudební produkce, psaní a skládání písní, psaní textů.

(511) 41

(540)

Clockwork Animals

(111) **386665**

(220) 05.03.2021

(320) 05.03.2021

(442) 14.04.2021

(151) 21.07.2021

(730) **Ráliš Pavel Ing., MBA**, Mokošínská 907/16, Praha 9, Vinoř, 19017, CZ

(740) Mgr. David Müller, Filipova 2016/6, Praha 4, Chodov, 14800

(210) O-570286

(591) Barevná
(510) (35) zprostředkování obchodů pro třetí strany, obchodní zprostředkovatelské služby týkající se propojování potenciálních soukromých investorů s podnikateli, kteří potřebují financování, zprostředkování reklamních smluv a smluv o propagaci pro třetí strany, reklamní a marketingové služby, marketingové analýzy a průzkumy, finanční marketing, konzultační a poradenské služby a pomoc v oblasti reklamní, marketingové a propagační činnosti; (36) finanční a investiční služby, služby v oblasti makléřství a obchodování s cennými papíry, zprostředkování finančních služeb, služby týkající se poskytování půjček a úvěrů, pojišťovací služby, investiční poradenství, zprostředkování pojištění, úvěrové poradenství a služby zprostředkování úvěrů, poradenské služby v oblasti finančního plánování a investic, finanční poradenství a poradenství v oblasti pojišťovnictví, online obchodování s měnami v reálném čase, poskytování daňového poradenství (nikoliv účetnictví), finanční poradenství v energetickém sektoru, makléřství v oblasti drahých kovů, služby on-line finančních transakcí, finanční analytické služby; (41) poskytování výukových kurzů ve finančnictví, organizování a vedení seminářů, vzdělávací kurzy týkající se pojištění, vzdělávací poradenské služby v oblasti účetnictví.

(511) 35, 36, 41
(540)

fin4Business

(111) **386666**
(220) 05.03.2021
(320) 05.03.2021
(442) 14.04.2021
(151) 21.07.2021
(730) **MAYLINE INVESTMENT CORPORATION LIMITED, s.r.o.**,
Bílková 855/19, Praha 1, Staré Město, 11000, CZ
(740) JUDr. Tomáš Lejček MBA, Slezská 169/10, Praha 2, 12000
(210) O-570291

(510) (1) biologické přípravky pro průmyslové a vědecké použití, bakteriální látky pro vědecké použití, bakteriální látky pro průmyslové použití, bakteriální kultury jako přísady do potravin, bakterie (jiné než pro léčebné nebo veterinární účely), probiotické bakteriální preparáty (jiné než pro lékařské účely), kultury mikroorganismů, jiné než pro lékařské a veterinární použití, mléčné kvasinky (bakteriální přípravky) používané při výrobě potravin, laktóza (surovina), lactobacillus určený pro použití při výrobě potravin; (5) doplňky stravy pro neléčebné účely, výživové doplňky, farmaceutické přípravky, bakteriální přípravky pro lékařské a veterinární účely, probiotické bakteriální preparáty pro lékařské použití, probiotické bakteriální preparáty pro veterinární použití, dietetické potraviny pro léčebné účely, chemické výrobky pro farmaceutické účely, laktóza pro farmaceutické účely; (35) marketing, reklama a propagace, řízení obchodní činnosti.

(511) 1, 5, 35
(540)

ABIFIDOL 100

(111) **386667**
(220) 05.03.2021
(320) 05.03.2021
(442) 14.04.2021
(151) 21.07.2021
(730) **MAYLINE INVESTMENT CORPORATION LIMITED, s.r.o.**,
Bílková 855/19, Praha 1, Staré Město, 11000, CZ
(740) JUDr. Tomáš Lejček MBA, Slezská 169/10, Praha 2, 12000
(210) O-570292

(510) (1) biologické přípravky pro průmyslové a vědecké použití, bakteriální látky pro vědecké použití, bakteriální látky pro průmyslové použití, bakteriální kultury jako přísady do potravin, bakterie (jiné než pro léčebné nebo veterinární účely), probiotické bakteriální preparáty (jiné než pro lékařské účely), kultury mikroorganismů, jiné než pro lékařské a veterinární použití, mléčné kvasinky (bakteriální přípravky) používané při výrobě potravin, laktóza (surovina), lactobacillus určený pro použití při výrobě potravin; (5) doplňky stravy pro neléčebné účely, výživové doplňky, farmaceutické přípravky, bakteriální přípravky pro lékařské a veterinární

účely, probiotické bakteriální preparáty pro lékařské použití, probiotické bakteriální preparáty pro veterinární použití, dietetické potraviny pro léčebné účely, chemické výrobky pro farmaceutické účely, laktóza pro farmaceutické účely; (35) marketing, reklama a propagace, řízení obchodní činnosti.

(511) 1, 5, 35
(540)

ABIFIDOL 100 LAKTO

(111) **386668**
(220) 05.03.2021
(320) 05.03.2021
(442) 14.04.2021
(151) 21.07.2021
(730) **AMCON Europe s.r.o.**, Za Tratí 207, Chrášťany, 25219, CZ
(740) JUDr. Tomáš Lejček MBA, Slezská 169/10, Praha 2, 12000
(210) O-570294
(510) (7) kalová čerpadla, odkalovací ventily jako části strojů, škrabací stroje (skrejpry) na odstraňování kalu, odkalovací kohouty (ventily) jako části strojů, rozprašovače odpadních vod, stroje pro zpracování odpadní vody, filtrační stroje používané při manipulaci s odpadní vodou, stroje na třídění odpadu, stroje na přepravu odpadního materiálu, přístroje a zařízení určené k lisování odpadů, drtiče odpadu (potravinového), stroje na odstraňování tekutého odpadu; (11) nádrže na úpravu odpadní vody, zařízení na úpravu odpadních vod, filtry na odpadní vodu, přístroje na čištění odpadních vod, čisticí zařízení na odpadový materiál, průmyslová zařízení na filtrování kapalin, zařízení na čištění vody; (40) zpracování odpadních vod, zpracování toxických kalů, čištění průmyslových odpadních vod, úprava půdy, odpadu nebo vody (obnova životního prostředí).

(511) 7, 11, 40
(540)



(111) **386669**
(220) 05.03.2021
(320) 05.03.2021
(442) 14.04.2021
(151) 21.07.2021
(730) **Škorpil Jakub**, Za Lužinami 2665/11a, Praha 5, 15500, CZ
(210) O-570295

(510) (9) brýle, kryty na chytré telefony (smartphony), pouzdra na brýle, sluneční brýle; (18) aktovky, batohy, cestovní tašky, cestovní vaky na oděvy, peněženky, deštníky, kabelky, kufrы, malá cestovní zavazadla, nákupní tašky, plážové tašky, slunečníky, sportovní tašky, školní tašky; (25) čepice, kalhoty, klobouky, košile, legíny, obuv, oděvy, plavky, pokrývky hlavy, ponožky, spodní prádlo, trička.

(511) 9, 18, 25
(540)

Dynamic Wear

(111) **386670**
(220) 05.03.2021
(320) 05.03.2021
(442) 14.04.2021
(151) 21.07.2021
(730) **V-systém elektro s.r.o.**, Rubešova 626, Benešov, 25601, CZ
(210) O-570298

(591) Barevná
(510) (9) termostaty, elektrické regulátory, vypínače a spínače [elektrotechnika], termostaty pro podlahové topení.

(511) 9

(540)

TREO

- (111) **386671**
(220) 05.03.2021
(320) 05.03.2021
(442) 14.04.2021
(151) 21.07.2021
(730) **V-systém elektro s.r.o.**, Rubešova 626, Benešov, 25601, CZ
(210) O-570299
(591) Barevná
(510) (9) elektrické regulátory, centrální ovládání elektrického podlahové vytápění.
(511) 9
(540)

iWWT

- (111) **386672**
(220) 05.03.2021
(320) 05.03.2021
(442) 14.04.2021
(151) 21.07.2021
(730) **V-systém elektro s.r.o.**, Rubešova 626, Benešov, 25601, CZ
(210) O-570300
(591) Barevná
(510) (9) elektrické vypínače a spínače, vlhkostně-teplotní čidlo.
(511) 9
(540)

ETOG

- (111) **386673**
(220) 05.03.2021
(320) 05.03.2021
(442) 14.04.2021
(151) 21.07.2021
(730) **MediaKIDS Publishing s.r.o.**, Jáchymova 26/2, Praha 1, Staré Město, 11000, CZ
(210) O-570303
(510) (9) nahanané i nenahanané nosiče informací všeho druhu, jako disky, diskety, CD ROM, pásky, nahanané i nenahanané nosiče zvuku a/nebo obrazu, elektronické publikace, stahovatelné elektronické noviny, stahovatelné elektronické knihy, stahovatelné elektronické publikace v podobě časopisů, stahovatelné softwarové aplikace pro mobilní zařízení, počítačové databáze (nahanané nebo stahovatelný software), audioknihy (nahanané nebo stahovatelné), elektronické časopisy (nahanané nebo stahovatelné); (16) periodický tisk, časopisy, prospekty, plakáty, fotografie, obalový materiál z papíru a plastických hmot, ozdobné a propagační předměty z papíru; (35) reklamní, inzertní služby všeho druhu, včetně inzerce a reklamy poskytované v počítačových, telekomunikačních a obdobných sítích, informační servis a poradenské služby v obchodě, pořádání reklamních a obchodních výstav a předváděcích akcí zboží a služeb, včetně distribuce zboží k reklamním účelům, zprostředkovatelské služby v oblasti obchodu s

periodickými, neperiodickými, tištěnými a elektronickými publikacemi, obchodní služby v oboru polygrafie, průzkum trhu a marketing, obchodní zastoupení tuzemských a zahraničních firem, rozmnožovací služby, služby profesního networkingu; (38) šíření časopisů, periodik, a to prostřednictvím Internetu, přenos zpráv a obrazových informací prostřednictvím počítačů, satelitů, telekomunikačních prostředků a sítí, telekomunikační přenos a šíření informací prostřednictvím teletextu, počítačových sítí, telekomunikačních sítí a Internetu; (39) distribuce (doprava) časopisů; (41) nakladatelská a vydavatelská činnost v oboru časopisů, periodických publikací, zvukových, textových a audiovizuálních nosičů, produkční a agenturní činnost v oblasti zábavy, kultury a výchovy, pořádání zábavních soutěží, zájmových klubů a společenských akcí, informační, konzultační, obstaravatelské a zprostředkovatelské služby v oboru nakladatelské a vydavatelské činnosti a produkční a agenturní činnosti v oblasti zábavy, kultury a výchovy.

- (511) 9, 16, 35, 38, 39, 41
(540)

HOPÍK

- (111) **386674**
(220) 05.03.2021
(320) 05.03.2021
(442) 14.04.2021
(151) 21.07.2021
(730) **MediaKIDS Publishing s.r.o.**, Jáchymova 26/2, Praha 1, Staré Město, 11000, CZ
(210) O-570304
(510) (9) nahanané i nenahanané nosiče informací všeho druhu, jako disky, diskety, CD ROM, pásky, nahanané i nenahanané nosiče zvuku a/nebo obrazu, elektronické publikace, stahovatelné elektronické noviny, stahovatelné elektronické knihy, stahovatelné elektronické publikace v podobě časopisů, stahovatelné softwarové aplikace pro mobilní zařízení, počítačové databáze (nahanané nebo stahovatelný software), audioknihy (nahanané nebo stahovatelné), elektronické časopisy (nahanané nebo stahovatelné); (16) periodický tisk, časopisy, prospekty, plakáty, fotografie, obalový materiál z papíru a plastických hmot, ozdobné a propagační předměty z papíru; (35) reklamní, inzertní služby všeho druhu, včetně inzerce a reklamy poskytované v počítačových, telekomunikačních a obdobných sítích, informační servis a poradenské služby v obchodě, pořádání reklamních a obchodních výstav a předváděcích akcí zboží a služeb, včetně distribuce zboží k reklamním účelům, zprostředkovatelské služby v oblasti obchodu s periodickými, neperiodickými, tištěnými a elektronickými publikacemi, obchodní služby v oboru polygrafie, průzkum trhu a marketing, obchodní zastoupení tuzemských a zahraničních firem, rozmnožovací služby, služby profesního networkingu; (38) šíření časopisů, periodik, a to prostřednictvím Internetu, přenos zpráv a obrazových informací prostřednictvím počítačů, satelitů, telekomunikačních prostředků a sítí, telekomunikační přenos a šíření informací prostřednictvím teletextu, počítačových sítí, telekomunikačních sítí a Internetu; (39) distribuce (doprava) časopisů; (41) nakladatelská a vydavatelská činnost v oboru časopisů, periodických publikací, zvukových, textových a audiovizuálních nosičů, produkční a agenturní činnost v oblasti zábavy, kultury a výchovy, pořádání zábavních soutěží, zájmových klubů a společenských akcí, informační, konzultační, obstaravatelské a zprostředkovatelské služby v oboru nakladatelské a vydavatelské činnosti a produkční a agenturní činnosti v oblasti zábavy, kultury a výchovy.
- (511) 9, 16, 35, 38, 39, 41
(540)



- (111) **386675**
(220) 08.03.2021
(320) 08.03.2021
(442) 14.04.2021

- (151) 21.07.2021
(730) **MyFoodPlace new brands s.r.o.**, Revoluční 1403/28, Praha 1, Nové Město, 11000, CZ
(210) O-570349
(591) Barevná
(510) (29) kuřecí salát, salát Caesar, zeleninové saláty, ovocné saláty, luštěninové saláty, drůbeží saláty, bramborový salát, bramborové saláty; (30) rýžový salát, těstovinový salát; (39) rozvoz jídel restauracemi.
(511) 29, 30, 39
(540)



Fresh Table

- (111) **386676**
(220) 08.03.2021
(320) 08.03.2021
(442) 14.04.2021
(151) 21.07.2021
(730) **Chyba Martin**, č. p. 166, Výčapy, 67401, CZ
(740) PatentCentrum Sedlák & Partners s.r.o., Okružní 2824, České Budějovice, České Budějovice 3, 37001
(210) O-570352
(510) (30) mouka, chléb všeho druhu, pečivo, mražené pečivo - polotovary, koření, mlynářské, těstářenské, pekařské a cukrářské výrobky z mouky, výrobky obsahující obiloviny a/nebo luštěniny a směsi z nich, pochutiny na bázi obilovin, kvasnice, těstoviny, mouka z obilovin, mouka z luštěnin, kukuřičná mouka, rýžová mouka, bramborová mouka, sojová mouka, rostlinná mouka, tapioková mouka, ořechové mouky, pražená mouka, lanýžová mouka; (31) zrna a semena surová nebo nezpracovaná, krmná mouka; (40) pekárenství, mlynářství, zpracování a úprava obilnin a luštěnin, mletí mouky.
(511) 30, 31, 40
(540)



MADJA

- (111) **386677**
(220) 08.03.2021
(320) 08.03.2021
(442) 14.04.2021
(151) 21.07.2021
(730) **KUBEČKA & PROKOP, advokátní kancelář s. r. o.**, Kladská 1489/5, Praha 2, Vinohrady, 12000, CZ
(210) O-570362
(591) Barevná
(510) (35) kancelářské práce, reklamní, marketingové a propagační služby; (41) vzdělávání, školení; (45) právní služby.
(511) 35, 41, 45

(540)



K&P PARTNERS

- (111) **386678**
(220) 08.03.2021
(320) 08.03.2021
(442) 14.04.2021
(151) 21.07.2021
(730) **HYVEco, s.r.o.**, Evropská 682, Modřice, 66442, CZ
(740) INPARTNERS GROUP, Mgr. Simona Hejdová, advokátka, Tuřanka 1519/115a, Brno, Slatina, 62700
(210) O-570363
(510) (16) tiskoviny, reklamní a propagační materiály papírové, etikety, obaly, zejména obaly na lahve lepenkové a papírové; (32) nealkoholické nápoje, šumivé nápoje, zejména nápoje na bázi moštů; (33) alkoholické nápoje, vína, šumivá vína, sekty.
(511) 16, 32, 33
(540) **PÁLAVSKÝ ANDĚL**

- (111) **386679**
(220) 08.03.2021
(320) 08.03.2021
(442) 14.04.2021
(151) 21.07.2021
(730) **HYVEco, s.r.o.**, Evropská 682, Modřice, 66442, CZ
(740) INPARTNERS GROUP, Mgr. Simona Hejdová, advokátka, Tuřanka 1519/115a, Brno, Slatina, 62700
(210) O-570364
(510) (16) tiskoviny, reklamní a propagační materiály papírové, etikety, obaly, zejména obaly na lahve lepenkové a papírové; (32) nealkoholické nápoje, šumivé nápoje, zejména nápoje na bázi moštů; (33) alkoholické nápoje, vína, šumivá vína, sekty.
(511) 16, 32, 33
(540) **ANDEĚL LÁSKY**

- (111) **386680**
(220) 08.03.2021
(320) 08.03.2021
(442) 14.04.2021
(151) 21.07.2021
(730) **HYVEco, s.r.o.**, Evropská 682, Modřice, 66442, CZ
(740) INPARTNERS GROUP, Mgr. Simona Hejdová, advokátka, Tuřanka 1519/115a, Brno, Slatina, 62700
(210) O-570365
(510) (16) tiskoviny, reklamní a propagační materiály papírové, etikety, obaly, zejména obaly na lahve lepenkové a papírové; (32) nealkoholické nápoje, šumivé nápoje, zejména nápoje na bázi moštů; (33) alkoholické nápoje, vína, šumivá vína, sekty.
(511) 16, 32, 33
(540) **PÁLAVSKÝ VÁNEK**

- (111) **386681**
(220) 10.03.2021
(320) 10.03.2021
(442) 14.04.2021

(151) 21.07.2021
(730) **MERIOR, s.r.o.**, Hájske 95, 95133 Hájske, SK
(740) Ing. Jarmila Strážnická, Ulička 110, Lukov, 76317
(210) O-570397
(510) (16) firemní listiny, tištěné reklamní materiály, tiskoviny (formuláře), papírové informační brožury, fotografie (tištěné), katalogy, kalendáře, mapy, knihy, noviny, časopisy (periodika), papírové nebo lepenkové etikety, samolepky (papírenské zboží), reklamní tabule z papíru, kartonu nebo lepenky, razítka, tištěné publikace, prospekty; (20) police (samostatně stojící nábytek), police na knihy, nábytkové police, stojany na knihy, dřevěné kostry postelí, servírovací stoly, dvířka na nábytek, chaise longue (typ čalouněného křesla), kancelářský nábytek, kartotéční skříňky (nábytek), komody, zásuvkové kontejnery, prádelníky, kovové stoly, křesla, nábytek, postele, kovový nábytek, školní nábytek, toaletní stoly, pracovní stoly, paravány, zástěny (nábytek), psací stoly, sofa, pohovky, příhrádkové skříně, knihovny (nábytek), dřevěné části nábytku, příbomíky, rámy postelí, police do registračních skříní, nafukovací nábytek, křbové zástěny (nábytek), židle, stoly, taburetky, vitríny (nábytek), psací stoly, pulty, truhlářské židlecké výrobky, bytové zařízení (dekorativní předměty), dětské postýlky, lavičky (nábytek), servírovací stoly a pulty, skříňky s umyvadlem (nábytek), šatníky, taburety, skříňky pod umyvadlo (prázdné); (24) vlněné látky, vlněné tkaniny, koupelnové textilie (s výjimkou oblečení), čalounické textilie, textilní materiály, textilní nástěnné dekorace, textilní stolní prostírání, obložení nábytku textilními látkami, ložní pokrývky a přikrývky, potahy na nábytek, povlaky na matrace, ložní prádlo, stolní prádlo (ne papírové), bytové textil, matracovina, povlaky na polštáře, závěsy na dveře, textilní nebo plastové závěsy, záclonoviny; (27) podlahové krytiny, papírové tapety, koberce, závěsné dekorace na stěnu (ne z textilních materiálů), rohožky, textilní tapety, ohnivzdorné předložky ke krbům a grilům; (35) maloobchodní a velkoobchodní služby s obuví, s textilem, s oděvy, s kůží, s koženkou, s keramikou, se sklem, se dřevem, s papírem, s nábytkem, s bytovými doplňky, se svítidly, s osvětlovacími přístroji a zařízeními, s kancelářským nábytkem, s podlahovými krytinami, se zrcadly, reklama, obchodní zprostředkovatelské služby, rozšiřování reklamních materiálů zákazníkům (letáky, prospekty, tiskoviny, vzorky), vydávání reklamních textů, pronájem reklamních ploch, pronájem reklamních materiálů, online reklama v počítačové komunikační síti, předvádění zboží, marketing, organizování obchodních nebo reklamních výstav, odborné obchodní poradenství, sběr údajů do počítačových databází, seřazování údajů v počítačových databázích; (37) instalace, údržba a opravy nábytku, instalace, údržba a opravy kancelářského nábytku, čalounění, čalounické opravy, restaurování nábytku, tesařské práce, výstavba obchodů a obchodních stánků, instalace, údržba a opravy oken a dveří; (39) kamionová nákladní doprava, pronájem skladů, skladování, doprava, přeprava, zprostředkování přepravy, balení zboží, stěhování nábytku, doprava nábytku, vykládání nákladu, doručování zboží; (42) architektonické služby, architektonické poradenství, interiérová výzdoba, studie technických projektů, výzkum a vývoj nových výrobků v nábytkářské oblasti (pro zákazníky), navrhování interiérů.

(511) 16, 20, 24, 27, 35, 37, 39, 42
(540)

MERIOR

(111) **386682**
(220) 10.03.2021
(320) 10.03.2021
(442) 14.04.2021
(151) 21.07.2021
(730) **Trade FIDES, a.s.**, Dornych 129/57, Brno, Trnitá, 61700, CZ
(740) Kania, Sedlák, Smola, s.r.o., Mendlovo náměstí 907/1a, Brno, Staré Brno, 60300

(210) O-570416
(591) Barevná
(510) (16) tiskoviny.
(511) 16
(540)



(111) **386683**
(220) 10.03.2021
(320) 10.03.2021
(442) 14.04.2021
(151) 21.07.2021
(730) **Trade FIDES, a.s.**, Dornych 129/57, Brno, Trnitá, 61700, CZ
(740) Kania, Sedlák, Smola, s.r.o., Mendlovo náměstí 907/1a, Brno, Staré Brno, 60300
(210) O-570417
(591) Barevná
(510) (9) telekomunikační zařízení, zabezpečovací systémy, protipožární systémy, počítačové informační systémy, systémy průmyslové televize, výpočetní technika - hardware, software, kancelářská technika včetně doplňků zařazená ve tř. 9, počítače a periferní zařízení počítačů, elektronické součásti a zařízení, zejména pro sdělovací a přenosnou techniku; (37) montáž a údržba elektrických zařízení, zřizování poplašných zařízení, montáž a servis telekomunikačních zařízení, výpočetní techniky, zabezpečovacích, protipožárních informačních systémů, systémů průmyslové televize, kancelářské techniky a zařízení pro sdělovací a přenosnou techniku; (38) přenos dat prostřednictvím software; (42) projektování elektrických zařízení, tvorba software; (45) zajišťování ostrahy osob a majetku technickými i fyzickými prostředky.
(511) 9, 37, 38, 42, 45
(540)



(111) **386684**
(220) 10.03.2021
(320) 10.03.2021
(442) 14.04.2021
(151) 21.07.2021
(730) **ADAMUS s.r.o.**, Na strži 1683/40, Praha 4, Krč, 14000, CZ
(740) JUDr. David KARABEC - advokát, JUDr. David Karabec MPA, Na stráži 1306/5, Praha 8, Libeň, 18000
(210) O-570426
(510) (35) pomoc v obchodní a podnikatelské činnosti, management a administrativní služby, obchodní konzultační a poradenské služby, poradenství v oblasti obchodního managementu vztahující se k franchisingu, reklamní, marketingové a propagační služby, obchodní

zprostředkovatelské služby; (41) vzdělávací a školicí služby, vzdělávací služby ve zdravotnictví, školicí služby pro zdravotní sestry, odborné vzdělávání v oblasti prevence zdravotních problémů, vedení vzdělávacích podpůrných programů pro zdravotnické pracovníky, vzdělávací a školicí služby v oboru zdravotnictví, poskytování školení v oblasti zdravotní péče a výživy; (44) služby zdravotní péče, ošetrovatelská péče (domácí návštěvy), služby v oblasti domácí zdravotní péče, zdravotní péče, poskytování zdravotní péče v domácím prostředí, informační služby týkající se zdravotní péče, konzultační služby týkající se lékařské zdravotní péče, poradenství týkající se osobní péče o seniory (zdraví), příprava zpráv vztahujících se k záležitostem v oblasti zdravotní péče, konzultační služby týkající se péče o zdraví, služby v oblasti domácí ošetrovatelské péče, služby zdravotnických zařízení, zdravotní poradenství a informační služby, zdravotní poradenství, zdravotnické služby nabízené prostřednictvím sítě poskytovatelů zdravotní péče na smluvním základě, odborné poradenství spojené se zdravotní péčí; (45) osobní, společenské a sociální služby poskytované jinými osobami za účelem uspokojování potřeb fyzických osob, a to doprovod do společnosti a bezpečnostní služby pro fyzickou ochranu hmotného majetku a osob.

(511) 35, 41, 44, 45
(540)



(111) **386685**

(220) 11.03.2021
(320) 11.03.2021
(442) 14.04.2021
(151) 21.07.2021

(730) **Trpka František**, Zahradní 86, Sedlec-Prčice, Prčice, 25791, CZ

(740) Mgr. PETR ŽIŽKA, advokátní kancelář, Mgr. Petr Žižka, Sedláčkova 209/16, Plzeň, Vnitřní Město, 30100

(210) O-570433

(510) (6) sochy a umělecké předměty z obecných kovů, kovové růže (stropní dekorace), nástěnné dekorace z běžných kovů, trojrozměrné nástěnné dekorace vyrobené z běžných kovů, bronzové akční figurky (ozdobné), bronzové figurky, busty z obecných kovů, figurky (sošky) z obecných kovů, kovová umělecká díla z obecných kovů, kovové konstrukce pro podstavce (stojany), kovové pamětní plakety, kovové sochy, kovové sochy, sochy z obecných kovů, kovové větrné korouhve, model - automobil [ozdobny] provedený z běžných kovů, křucifixy z běžných kovů, jiné než šperky, modely zvířat (ozdoby) zhotovené z běžných kovů, ozdobné figurky z obecných kovů, pamětní sochařské poháry vyrobené z jiných než drahých kovů, sloupky na trofeje z běžného kovu, sochařská umělecká díla vyrobená z bronzu, sochařská umělecká díla vyrobená z obecného kovu; (21) sochy, figurky, plakety a medaile a umělecké předměty vyrobené z materiálů jako porcelán, terakota nebo sklo, zahrnuté v této třídě, dekorace ze skla, dekorace zhotovené z keramiky, nástěnné dekorace z terakoty, dekorace (sochy) zhotovené z porcelánu, modely vozidel (dekorace) z terakoty, trojrozměrné nástěnné dekorace z porcelánu; (40) kovářství, zakázková výroba a montážní služby, kování, kování kovového zboží podle objednávky a specifikace druhých, lisování kovů, nábytkářství, poskytování informací vztahujících se k rytí pečetních razítek, rámy na obrazy (rámování obrazů), řezbářství, ruční práce (zakázková výroba), rytí laserem, truhlářství (výroba na zakázku), tvarování nábytku, umělecké truhlářství (výroba na zakázku), výroba a povrchová úprava kovů, výroba klíčů (zhotovování kopií), výroba nábytku na zakázku a podle specifikace třetích osob, výroba nářadí na objednávku pro druhé, výroba soch na zakázku, zakázková montáž materiálů pro jiné osoby, kovářství (výroba plotů, bran, zábradlí, zahradních grilů).

(511) 6, 21, 40

(540)



(111) **386686**

(220) 11.03.2021
(320) 11.03.2021
(442) 14.04.2021
(151) 21.07.2021

(730) **Centrální nákup, příspěvková organizace**, Vejprnická 663/56, Plzeň, Skvrňany, 31800, CZ

(740) Mgr. PETR ŽIŽKA, advokátní kancelář, Mgr. Petr Žižka, Sedláčkova 209/16, Plzeň, Vnitřní Město, 30100

(210) O-570438

(591) Barevná

(510) (35) služby předvádění výrobků a vystavování zboží, služby vztahů s veřejností (public relations), konzultace pro styk s veřejností, obchodní lobbistické služby, pomoc při vedení obchodních podniků ohledně styku s veřejností, služby v oblasti firemní komunikace, rozšiřování reklamních marketingových a propagačních materiálů, konzultační a poradenské služby a pomoc v oblasti reklamní, marketingové a propagační činnosti, konzultace v oblasti segmentace trhu, konzultace v oblasti reklamy a marketingu, pomoc v obchodní a podnikatelské činnosti, management a administrativní služby, administrativní podpora a zpracování dat [služby], administrativní pomoc v rámci reagování na výzvy k podávání nabídek, asistence managementu při zakládání obchodních podniků, asistence při řízení obchodních podniků vedených na základě licenční dohody, asistence při řízení společnosti, asistence pro obchodní podniky při řízení jejich podnikání, asistence pro průmyslové a obchodní firmy při jejich podnikání, asistence pro průmyslový nebo obchodní management, asistence v oblasti obchodního managementu, dojednávání dohod týkajících se prodeje a nákupu zboží, externí zajištění administrativního řízení podniků, konzultace průmyslového managementu zahrnující analýzy nákladu a zisku, management a konzultace v oblasti obchodních postupů, management obchodních projektů, obchodní administrativa týkající se udělování licencí ke zboží a službám třetích osob, obchodní konzultační a poradenské služby, obchodní nebo podnikatelské informace (poskytování -), obchodní prezentace (zajišťování), obchodní průzkumy, obchodní řízení (management) pro obchody, obchodní strategické plánování, outsourcingové služby ve formě zprostředkování smluv o poskytování služeb pro druhé; (39) vyzvedávání, přeprava a dodávání zboží, doprava a přeprava, doprava a doručování zboží, dopravní informace, poradenské a rezervační služby, dopravní informační služby, informační služby týkající se umístění zboží, informační služby vztahujících se k přepravě zboží; (41) organizování konferencí, výstav a soutěží, konferenční služby, kongresy (organizování a pořádání kongresů), konzultační a informační služby vztahující se k pořádání, vedení a organizování konferencí, konzultační a informační služby vztahující se k pořádání, vedení a organizování kongresů.

(511) 35, 39, 41

(540)



**Centrální nákup
Plzeňského
kraje**

- (111) **386687**
(220) 12.03.2021
(320) 12.03.2021
(442) 14.04.2021
(151) 21.07.2021
(730) **Digismoothie s.r.o.**, Pobřežní 667/78, Praha 8, Karlín, 18600, CZ
(740) **STONIŠ & NIKOLOV** advokátní kancelář, Mgr. Igor Nikolov advokát, Klimentská 1652/36, Praha 1, Nové Město, 11000
(210) O-570459
(591) Barevná
(510) (9) software pro řízení vztahů se zákazníky [CRM], software a aplikace pro mobilní zařízení, počítačový software k provozování elektronického obchodu, který umožňuje svým uživatelům provádět elektronické obchodní transakce prostřednictvím globální počítačové sítě, software pro vyhodnocování chování zákazníka v on-line obchodech.
(511) 9
(540)



Candy Rack
One Click Upsell

- (111) **386688**
(220) 12.03.2021
(320) 12.03.2021
(442) 14.04.2021
(151) 21.07.2021
(730) **Potravinářská komora České republiky**, Počernická 272/96, Praha 10, Malešice, 10800, CZ
(210) O-570490
(591) Barevná
(510) (5) dietetické potraviny a přípravky upravené pro léčebné či veterinární účely, potraviny pro kojence a batolata; potravinové doplňky pro lidskou spotřebu a zvířata; (29) maso, ryby, drůbež a zvěřina, masové výtahy, konzervované, mražené, sušené a vařené ovoce a zelenina, želé, džemy, kompoty, vejce, mléko, sýry, máslo, jogurty a jiné mléčné výrobky, potravinářské oleje a tuky; (30) káva, čaj, kakao a náhražky kávy, rýže, těstoviny a nudle, tapioka a ságo, mouka a přípravky vyrobené z obilnin, chléb, pečivo a cukrovinky, čokoláda, zmrzlina, sorbety a jiné produkty určené ke konzumaci v mraženém stavu, cukr, med, melasa, droždí, kypřicí prášek do pečiva, sůl, koření přísady, koření, konzervované byliny, ocet, omáčky a jiná ochucovadla, led (zmrazená voda); (31) surové a nezpracované zemědělské, akvakulturní, zahradnické a lesní produkty, zrna a semena surová nebo nezpracovaná, čerstvé ovoce a zelenina, čerstvé bylinky, přírodní rostliny a květiny, cibule a hlízy, sazenice a semena pro pěstování rostlin, živá zvířata, krmiva a nápoje pro zvířata, slad; (32) piva, nealkoholické nápoje, minerální a sycené vody, ovocné nápoje a ovocné šťávy, sirupy a jiné nealkoholové přípravky pro přípravu nápojů; (33) alkoholické nápoje (s výjimkou piva), alkoholové přípravky pro přípravu nápojů; (35) reklama, propagace, řízení obchodní činnosti, obchodní administrativa, kancelářské práce; (41) vzdělávání, školení, zábava, sportovní a kulturní činnosti.
(511) 5, 29, 30, 31, 32, 33, 35, 41

(540)



- (111) **386689**
(220) 16.03.2021
(320) 16.03.2021
(442) 14.04.2021
(151) 21.07.2021
(730) **Lexum a.s.**, Antala Staška 1670/80, Praha 4, Krč, 14000, CZ
(740) Ing. Michal Jupa, patentový zástupce, Na Baních 1385, Praha 5 - Zbraslav, 15600
(210) O-570575
(510) (9) oční optika všeho druhu zařazená do třídy 9, oftalmologické přístroje; (16) tiskoviny všeho druhu zařazené do této třídy, noviny, časopisy, periodika, knihy, katalogy, plakáty, fotografie, kalendáře, samolepky, propagační tiskoviny; (35) maloobchod-velkoobchod, export-import, internetový obchod (e-shop), vše s následujícími výrobky: oční optika všeho druhu, zdravotnické výrobky všeho druhu, marketing, reklama, inzerce, propagace všemi druhy médií; (41) nakladatelská a vydavatelská činnost, tvorba a šíření audiovizuálních záznamů, výchovná, školící a výstavní činnost spadající do této třídy, zprostředkovatelská činnost v uvedených oblastech třídy 41; (44) poskytování zdravotnických služeb v oblasti očního lékařství (oftalmologie), provozování nestátního zdravotnického zařízení, zprostředkovatelská a poradenská činnost v uvedených oblastech třídy 44.
(511) 9, 16, 35, 41, 44
(540)



- (111) **386690**
(220) 16.03.2021
(320) 16.03.2021
(442) 14.04.2021
(151) 21.07.2021
(730) **Lexum a.s.**, Antala Staška 1670/80, Praha 4, Krč, 14000, CZ
(740) Ing. Michal Jupa, patentový zástupce, Na Baních 1385, Praha 5 - Zbraslav, 15600
(210) O-570576
(591) Barevná
(510) (9) oční optika všeho druhu zařazená do třídy 9, oftalmologické přístroje; (16) tiskoviny všeho druhu zařazené do této třídy, noviny, časopisy, periodika, knihy, katalogy, plakáty, fotografie, kalendáře, samolepky, propagační tiskoviny; (35) maloobchod-velkoobchod, export-import, internetový obchod (e-shop), vše s následujícími výrobky: oční optika všeho druhu, zdravotnické výrobky všeho druhu, marketing, reklama, inzerce, propagace všemi druhy médií; (41) nakladatelská a vydavatelská

činnost, tvorba a šíření audiovizuálních záznamů, výchovná, školicí a výstavní činnost spadající do této třídy, zprostředkovatelská činnost v uvedených oblastech třídy 41; (44) poskytování zdravotnických služeb v oblasti očního lékařství (oftalmologie), provozování nestátního zdravotnického zařízení, zprostředkovatelská a poradenská činnost v uvedených oblastech třídy 44.

(511) 9, 16, 35, 41, 44
(540)



(111) **386691**
(220) 16.03.2021
(320) 16.03.2021
(442) 14.04.2021
(151) 21.07.2021
(730) **Lexum a.s.**, Antala Staška 1670/80, Praha 4, Krč, 14000, CZ
(740) Ing. Michal Jupa, patentový zástupce, Na Baních 1385, Praha 5 - Zbraslav, 15600
(210) O-570577
(591) Barevná
(510) (9) oční optika všeho druhu zařazená do třídy 9, oftalmologické přístroje; (16) tiskoviny všeho druhu zařazené do této třídy, noviny, časopisy, periodika, knihy, katalogy, plakáty, fotografie, kalendáře, samolepky, propagační tiskoviny; (35) maloobchod-velkoobchod, export-import, internetový obchod (e-shop), vše s následujícími výrobky: oční optika všeho druhu, zdravotnické výrobky všeho druhu, marketing, reklama, inzerce, propagace všemi druhy médií; (41) nakladatelská a vydavatelská činnost, tvorba a šíření audiovizuálních záznamů, výchovná, školicí a výstavní činnost spadající do této třídy, zprostředkovatelská činnost v uvedených oblastech třídy 41; (44) poskytování zdravotnických služeb v oblasti očního lékařství (oftalmologie), provozování nestátního zdravotnického zařízení, zprostředkovatelská a poradenská činnost v uvedených oblastech třídy 44.
(511) 9, 16, 35, 41, 44
(540)



LEXUM
očividně jiná péče

(111) **386692**
(220) 16.03.2021
(320) 16.03.2021
(442) 14.04.2021
(151) 21.07.2021
(730) **Lexum a.s.**, Antala Staška 1670/80, Praha 4, Krč, 14000, CZ
(740) Ing. Michal Jupa, patentový zástupce, Na Baních 1385, Praha 5 - Zbraslav, 15600
(210) O-570580
(510) (9) oční optika všeho druhu zařazená do třídy 9, oftalmologické přístroje; (16) tiskoviny všeho druhu zařazené do této třídy, noviny, časopisy, periodika, knihy, katalogy, plakáty, fotografie, kalendáře, samolepky, propagační tiskoviny; (35) maloobchod-velkoobchod, export-import, internetový obchod (e-shop), vše s následujícími výrobky: oční optika všeho druhu, zdravotnické výrobky všeho druhu, marketing, reklama, inzerce, propagace všemi druhy médií; (41) nakladatelská a vydavatelská činnost, tvorba a šíření audiovizuálních záznamů, výchovná, školicí a výstavní činnost spadající do této třídy, zprostředkovatelská činnost v uvedených oblastech třídy 41; (44) poskytování zdravotnických služeb v oblasti očního lékařství (oftalmologie), provozování nestátního zdravotnického zařízení, zprostředkovatelská a poradenská činnost v uvedených oblastech třídy 44.
(511) 9, 16, 35, 41, 44
(540)

e-eye Lexum

(111) **386693**
(220) 16.03.2021
(320) 16.03.2021
(442) 14.04.2021
(151) 21.07.2021
(730) **FAST ČR, a.s.**, Čermokostelecká 2111/131, Praha 10, Strašnice, 10000, CZ
(740) KOREJZOVA LEGAL v.o.s., JUDr. Petra Sauvage de Brantes advokátka, Korunní 810/104, Praha 10, Vinohrady, 10100
(210) O-570583
(510) (12) automobily bez řidiče [autonomní automobily], čtyřkolky, elektrická auta, elektrická jízdní kola, elektrické motocykly, elektrické skútry, elektrokola, jízdní kola, koloběžky [dopravní prostředky], koloběžky [vozidla], mopedy, motocykly, osobní automobily, samobalanční boardy, skútry (motocykly); (21) elektrické zubní kartáčky, hlavy k elektrickým zubním kartáčkům, kartáčky na jazyk, pouzdra na zubní kartáčky, přístroje k čištění zubů a dásní pomocí vysokotlakých vodních proudů pro domácí použití, štětiny na zubní kartáčky, stojany na zubní kartáčky, ultrazvuková čističí zařízení na zubní protězy, ústní sprchy na čištění zubů a masáž dásní, zubní kartáčky, zubní nit, zubní párátko pro osobní potřebu.
(511) 12, 21
(540)

SENCOR

Přehled zápisů ochranných známek se změnou ve vztahu ke zveřejněným přihláškám

Kapitola obsahuje údaje o ochranných známkách zapsaných na základě ustanovení § 28 odst. 1 zákona č. 441/2003 Sb., u kterých došlo ke změně údajů oproti zveřejněné přihlášce ochranné známky.

Číselný přehled (111)
386581

Zápisy ochranných známek se změnou ve vztahu ke zveřejněným přihláškám

(111) **386581**
(220) 22.12.2016
(320) 22.12.2016
(442) 15.03.2017
(151) 21.07.2021
(540)



(730) **Folta Pavel**, Štěpánov 119, Valašské Meziříčí, 75701, CZ
(740) Mgr. Zuzana Jugová, Podlesí 277, Valašské Meziříčí, 75701
(510) (5) sportovní výživa (doplňky stravy), výživové doplňky a doplňky stravy, minerální doplňky stravy, vitamínové přípravky, náplasti, obklady, repelenty proti hmyzu; (9) elektronické publikace, sluneční brýle, kamery, sportovní kamery, freestyle kamery; (12) sportovní MBX kola, jízdní kola a jejich díly, elektrická kola, bezdušové pneumatiky (galusky) jízdních kol, duše pro jízdní kola, blatníky, brzdy, ráfky, řetězy jízdních kol, sedla

jízdních kol, stojany pro jízdní kola, říditka, ložiskové čepy, záplaty a nářadí na lepení duší, golfové vozíky, klaksony, nosiče jízdních kol, pumpy pro jízdní kola, zpětná zrcátka, zvonky jízdních kol; (16) tiskoviny, publikace, časopisy, knihy, komiksy, plakáty, prospekty, brožury, manuály, blahopřání, kalendáře, samolepky, bloky, psací potřeby, stojany na fotografie, grafiky, obtisky, mapy; (18) brašnářské výrobky, kabely, brašny, tašky, batohy, kabelky, vaky, pouzdra a obaly z kůže, kufrů a zavazadel, nákupní tašky, cestovní tašky, školní aktovky, školní batohy, doplňky z kůže a jejích imitací, deštníky a slunečníky; (25) oděvy, obuv, pokrývky hlavy, sportovní oblečení a doplňky; (28) hry, hračky, hlavolamy, frisbee, pogo, kendama, yoyo, spin top, bublifuky, létající draci, hrací žetony, modely hraček a vozidel, zábavné stroje a automaty, žertovné předměty; (35) reklama a propagace, marketing, obchodní činnost, maloobchod a velkoobchod a internetový prodej, a to vše s výrobky ve tř. 5, 9, 12, 16, 18, 25 a 28; (41) pořádání společenských, zábavních, vzdělávacích a sportovních akcí, pořádání sportovních kurzů a kempů, pořádání sportovních soutěží a závodů, provozování skateparků, sportovních zařízení a hřišť, informace o možnostech rekreace, rozptýlení a zábavy, zábavné a sportovní kluby, zábavní parky, prázdninové tábory, vydávání knih a publikací, elektronické publikování.

(591) Barevná
(511) 5, 9, 12, 16, 18, 25, 28, 35, 41
(210) O-536200

Obnovy zápisu ochranných známek

(111) **160656**
(220) 01.09.1971
(151) 11.01.1972
(540)

HANSAPOR

(730) **Beiersdorf Aktiengesellschaft**, Hamburg, DE
(740) Advokátní a patentová kancelář Traplová, Hakr, Kubát, Mgr. Jana Šuranová Traplová, Přístavní 24, Praha 7, 17000
(510) (5) náplastí, pohotovostní obvazy na rány, obvazový materiál.
(511) 5
(210) O-45540

(111) **160660**
(220) 25.11.1971
(151) 14.01.1972
(540)

BRUT

(730) **Unilever IP Holdings B.V.**, Weena 455, 3013 AL Rotterdam, NL
(740) Baker & McKenzie s.r.o., advokátní kancelář, JUDr. Jiří Čermák, Klimentůvská 1216/46, Praha 1, Nové Město, 11000
(510) Mýdla, voňavkářské výrobky, éterické oleje, kosmetické přípravky, vlasové lotiony, deodoranční přípravky pro osobní užití, léčivé kosmetické přípravky, šátky.
(511) 3, 5, 25
(210) O-45756

(111) **171756**
(220) 31.07.1991
(151) 18.12.1992
(540)



(730) **Ing. Michal Simkanič**, kpt. Stránského 987, Praha 9, 19800, CZ
(510) maso, ryby včetně měkkýšů a korýšů, drůbež, zvěřina, masové výtažky, konzervovaná sušená a vařená zelenina a ovoce, rosoly, zavařeniny, vejce, mléko a jiné mlékařenské výrobky včetně mléčných nápojů, konzervované potraviny, zelenina naložená v octě; kakao, čaj, káva, cukr, rýže, tapioka, ságo, kávové náhražky, mouka a obilné výrobky určené k lidské výživě, nápoje z kávy, kakaa nebo čokolády, chléb suchary a sušenky, koláče, jemné pečivo a cukrovinky, zmrzlina, med, sirupy, kvasnice, prášky do pečiva, sůl, hořčice, pepř, ocet, chuťové omáčky, koření, led; pivo, lehká piva i ležáky, minerální vody, šumivé a jiné nealkoholické nápoje, sirupy a jiné přípravky k přípravě nápojů, ovocné šťávy a nápoje z ovocných šťáv; vína, lihoviny, likéry; tabákové výrobky, potřeby pro kuřáky, zápalky; poskytování pomoci při provozu obchodu; zastupitelská a obchodně poradenská činnost v oblasti potravinářského průmyslu.
(511) 29, 30, 32, 33, 34, 35, 42
(210) O-62991

(111) **172974**
(220) 16.09.1991
(151) 02.07.1993
(540)

DUHA

(730) **IDEAL S.A.S.**, 65, Rue Alexandre Dumas, VAULX EN VELIN, FR
(740) Rott, Růžička & Guttman a spol., Vyskočilova 1566, Praha 4, Michle, 14000
(510) (2) barvíva na vlnu, polovlnu a polyamid.
(511) 2
(210) O-63715

(111) **173206**
(220) 07.10.1991
(151) 30.07.1993
(540)

LAKTOS

(730) **LAKTOS, a.s.**, Nová cesta 1550/17, Praha 4, Krč, 14000, CZ
(740) Ing. Pavel Reichel, Lopatecká 152/14, Praha 4, Podolí, 14700
(510) Potraviny, potravinářské výrobky a nápoje, zejména mléko a mléčné výrobky, včetně sušeného a kondenzovaného mléka, tvrdé sýry, jogurty, máslo, rostlinné tuky a oleje, nápoje z mléka, kávy, kakaa a čokolády; maso, zvláště maso výsekové, maso v jateční úpravě, masné a uzenářské výrobky, včetně masových konzerv; čerstvá a konzervovaná zelenina a ovoce, včetně luštěnin; koření, kořeninové směsi a přísady; obiloviny, mouka a obilné výrobky, sládek, chmel, cukr; služby spojené s výkupem, zvláště s výkupem potravin a s potravinářskou výrobou; služby v obchodu; služby propagační, konzultační a poradenské, marketing a designerská činnost a služby, inženýrská a servisní činnost a služby; poskytování služeb výpočetní techniky.
(511) 29, 30, 31, 35, 37, 39, 42
(210) O-63992

(111) **173763**
(220) 05.09.1991
(151) 11.10.1993
(540)



(730) **Čelíkovský Karel Mgr., LL.M.**, K jezeru 462/58, Praha 4, Háje, 14900, CZ
(740) CS Partners, advokátní kancelář, s.r.o., Mgr. Michal Smečka, Badeniho 291/3, Praha 6, Hradčany, 16000
(510) Výrobky farmaceutické, zvěrolékařské a zdravotnické, výrobky dietetické k lékařským účelům, potraviny pro děti, náplastí, obvazový materiál, hmoty k plombování zubů a na zubní otisky, dezinfekční prostředky, prostředky k ničení plevelů a k hubení živočišných škůdců, přístroje a nástroje chirurgické, lékařské, zubolékařské a zvěrolékařské, včetně umělých údů, očí a protéz (vše nákup a prodej); vozidla, dopravní prostředky pozemní, letecké nebo vodní; drahé kovy a jejich slitiny a předměty z těchto hmot nebo z plátovaných (dublovaných) kovů (s výjimkou zboží nožičského, vidliček a lžic), šperky, drahokamy, drahé kovy, hodinářské výrobky a jiná chronometrická zařízení; papír a výrobky z papíru, lepenka a kartonážní výrobky, tiskoviny, časopisy, periodika, knihy, knihařské výrobky, fotografie, papírnické zboží, lepidla (kancelářská a pro domácnost), potřeby pro umělce, štetce, psací stroje a kancelářské potřeby (kromě nábytku), učební a školní potřeby a pomůcky (kromě přístrojů), hrací karty, tiskařské štočky, obalové materiály z plastických hmot; maso, ryby, drůbež, zvěřina, masové výtažky, konzervované, sušené a vařené ovoce a zelenina, rosoly, zavařeniny, vejce, mléko a jiné mlékařenské výrobky, jedlé oleje a tuky, potraviny v konzervách; káva, čaj, kakao, cukr, rýže, tapioka, ságo, kávové náhražky, mouka a obilní přípravky, chléb, sušenky, suchary, koláče, jemné pečivo a cukrovinky, zmrzlina, med, sirup z melasy, kvasnice, prášky do pečiva, sůl, hořčice, pepř, ocet, chuťové omáčky, koření, led na chlazení; výrobky zemědělské, zahradnické, lesnické a semena neobsažená v jiných třídách, živá zvířata, čerstvé ovoce a zelenina, semena, živé rostliny a přírodní květiny, krmiva pro dobytek, slad; pivo, lehká piva a ležáky, vody minerální a šumivé a jiné nealkoholické nápoje, sirupy a jiné přípravky k přípravě nápojů; alkoholické nápoje (kromě pív); tabák v surovém nebo zpracovaném stavu, kuřácké potřeby, zápalky; manažering, marketing, poradenství v oblasti stravování; obchodní, výrobní a provozní činnost ve veřejném stravování a ubytování; ubytování v soukromí; směnářská činnost; dětská atrakce - hry, hračky, tělocvičné a sportovní potřeby; výchovná a zábavná činnost.

(511) 5, 10, 12, 14, 16, 28, 29, 30, 31, 32, 33, 34, 35, 36, 41, 42
(210) O-63537

(111) **173850**
(220) 01.08.1991
(151) 29.10.1993
(540)



(730) **Faber-Castell Aktiengesellschaft**, Nürnberger Str. 2, Stein 90546, DE
(740) KOREJZOVA LEGAL v.o.s., JUDr. Petra Sauvage de Brantes, Korunní 810/104, Praha 10, Vinohrady, 10100
(510) (16) psací, kreslicí, malířské a modelovací potřeby a náčiní, zejména tužky, barevné tužky a kopírovací tužky, otočné, stiskací a plnicí tužky, plnicí násadky, kreslicí tužky, kuličkové tužky a pera, plstěná písátka, vláknová písátka, malířské a značkovací křídly, psací tuhy, mazací pryže, ořezávací a brousící strojky a nástroje, rýsovací náčiní, šablony, pravítka, příloženky, kreslicí desky, kancelářské a účtářské potřeby (s výjimkou nábytku), učební pomůcky (s výjimkou přístrojů), štětce, krabice na barvy, papír a výrobky z papíru.
(511) 16
(210) O-63023

(111) **173852**
(220) 29.10.1991
(151) 29.10.1993
(540)

AMiT

(730) **Ing.Michal Přerovský**, Pod Kaštankou 555, Jílové u Prahy, 25401, CZ
(510) Programování, návrh, konstrukce a výroba elektronických zařízení; konzultační a poradenská činnost ve výše uvedeném oboru.
(511) 9, 11, 42
(210) O-64396

(111) **173986**
(220) 27.08.1991
(151) 09.11.1993
(540)

MEDIATEL

(730) **MEDIATEL CZ, s.r.o.**, Líbalova 2348/1, Praha 4, Chodov, 14900, CZ
(510) Telefonní seznamy, seznamy adres, periodika, průvodce, kalendáře, ročenky, vše na všech druzích nosičů; tiskárenské výrobky všeho druhu; přímý marketing, rozesílání tiskařských výrobků všeho druhu včetně tiskařských výrobků reklamního charakteru; telematika v oblasti reklamní činnosti; komercializace a publicita v uvedených publikacích, služby související s uvedenými publikacemi, výrobky a činnostmi; reklamní činnost všeho druhu.
(511) 9, 16, 35, 39, 41
(210) O-63428

(111) **174240**
(220) 26.09.1991
(151) 07.12.1993
(540)

Bílá labuť

(730) **Transakta a.s.**, Lodžská 399/26, Praha 8 - Bohnice, 18100, CZ
(740) Vsetečka Zelený Švorčík a partneři, advokátní a patentová kancelář, JUDr. Otakar Švorčík, advokát, Hálkova 1406/2, Praha 2, Nové Město, 12000
(510) Barvy, laky; prací a bělicí přípravky, čisticí přípravky, mýdlo, lešticí přípravky, odmašťovací přípravky, výrobky kosmetické, voňavkářské včetně éterických olejů, vodičky na vlasy, zubní pasty a prášky; prostředky pro svícení, svíčky, svíce; hřebíky a šrouby; nožířské výrobky, včetně nožířských výrobků z drahých kovů, břitvy, elektrické holicí strojky, přístroje; přístroje fotografické, kinematografické, optické včetně promítačů obrazů a zvětšovací přístrojů; přístroje a nástroje k vážení a měření, elektrotermické nástroje a přístroje jako: ruční elektrické svářečky, elektrické žehličky; elektrické přístroje a zařízení jako: elektricky vytápěné podušky, elektrické zapalovače; elektromechanická zařízení pro domácí účely, určená k čištění jako: elektrické vysavače prachu, leštiče parket;

elektrotechnická zařízení pro kuchyňské účely jako: mixéry, elektrické mlýnky na kávu, elektricky vyhřívané pokrývky, elektrické přístroje pro vytápění místností nebo ponorné ohřívače nebo ostatní přístroje a zařízení určená k vaření a větrání; osvětlovací a topná zařízení; předměty z drahých kovů jako: zlaté náramky, prstýnky, brože, náhrdelníky, náušnice, hodinky; bižuterie z kovů i plastických hmot, hodiny, chronometrická zařízení včetně speciálních pouzder, umělecké předměty z bronzu; hudební nástroje a jejich příslušenství, hudební skříně; papír a výrobky z papíru, tiskoviny, časopisy, knihy, fotografie, psací potřeby, kancelářská lepidla, psací stroje a kancelářské potřeby s výjimkou nábytku, školní potřeby a pomůcky; hrací karty, tiskací písma; polotovary z plastických hmot (folie, desky, tyče); těsnící hmoty; ucpávky a izolace (tepelné, elektrické nebo zvukové); kožišiny, kožichy, kožené kabelky, aktovky, kufrů a cestovní brašny, deštníky, slunečníky a hole; chaty; nábytek včetně kovového a kempingového nábytku, broušená skla a zrcadla, výrobky ze dřeva, konsoly, květinové stoly, poličky, židle; drobné nářadí a přenosné nádoby k domácím a kuchyňským účelům jako kuchyňské nádoby, vědra, plechové misky, misky z plastických nebo jiných hmot, strojky na mléti, sekání a lisování, hřebeny a mycí houby, toaletní potřeby, kartáče, drátěnky, zboží skleněné, výrobky z porcelánu a kameniny, které jsou zařazeny v třídě 21; stany, pytle; nitě; tkaniny, pokrývky, textilní zboží; oděvy, prádlo, boty, střevíce, trepky; krajky, výšivky, stuhy, šněrovadla, knoflíky, stiskací knoflíky, háčky, zdrhávací uzávěry, umělé květiny; koberce, rohože, linoleum a jiné podlahové krytiny, čalouny, tapety, paravany, voskované plátno potahové; hry; hračky, sportovní nářadí, sportovní potřeby, rybářské potřeby, nářadí pro zimní sporty, nářadí pro sportovní hry, plavky, koupací čepice, ozdoby na vánoční stromky; uzeníny všeho druhu, drůbež, zvěřina, masové výtažky, konzervovaná sušená a vařená zelenina a ovoce, rosoly, zavařeniny, vejce, mléko a jiné mlékařské výrobky včetně mléčných nápojů, jedlé oleje a tuky, konzervované potraviny, zelenina naložená v octě; káva, čaj, kakao, cukr, rýže, kávové náhražky, mouka a obilné výrobky určené k lidské výživě, ovesné vločky, nápoje z kávy, kakaa nebo čokolády, chléb, suchary a sušenky, koláče, jemné pečivo a cukrovinky, zmrzlina, med, prášky do pečiva, sůl, hořčice, pepř, ocet, chuťové omáčky, koření; pivo, minerální vody, šumivé a jiné nealkoholické nápoje, sirupy a jiné přípravky k přípravě nápojů, ovocné šťávy a nápoje z ovocných šťáv; vína, lihoviny, likéry; tabákové výrobky, potřeby pro kuřáky, zápalky; služby - odvoz zakoupeného zboží zákazníkům do bytu, došívání a úprava konfekce, zásilkový prodej, byt. architekt, úpravy a opravy sportovních potřeb, servisní služba radio-televizí.

(511) 2, 3, 4, 6, 8, 9, 11, 14, 15, 16, 17, 18, 19, 20, 21, 22, 23, 24, 25, 26, 27, 28, 29, 30, 32, 33, 34, 37, 39, 42
(210) O-63857

(111) **175198**
(220) 04.12.1991
(151) 11.03.1994
(540)

AVERSOL

(730) **TORA, spol. s r.o.**, Olšík 583, Spytihněv, 76364, CZ
(740) Ing. Zdeněk Kučera, Dlouhá 207 (P.O.BOX 92), Slušovice, 76315
(510) (1) repelentní ochranné přípravky.
(511) 1
(210) O-65216

(111) **175201**
(220) 04.12.1991
(151) 11.03.1994
(540)

SANATEX

(730) **TORA, spol. s r. o.**, Olšík 583, Spytihněv, 76364, CZ
(740) Ing. Zdeněk Kučera, Dlouhá 207 (P.O.BOX 92), Slušovice, 76315
(510) (1) repelentní ochranné přípravky.
(511) 1
(210) O-65213

(111) **175202**
(220) 04.12.1991
(151) 11.03.1994
(540)

TERFIX

(730) **TORA, spol. s r.o.**, Olšík 583, Splytihněv, 76364, CZ
(740) Ing. Zdeněk Kučera, Dlouhá 207 (P.O.BOX 92), Slušovice, 76315
(510) (1) tepelně-izolační a protipožární omítkové směsi.
(511) 1
(210) O-65212

(111) **178667**
(220) 31.03.1992
(151) 29.07.1994
(540)



(730) **Mrázková Eva**, Jílovská č.p. 16, Davle, Praha - západ, 25206, CZ
(510) Pletené zboží, textilní zboží.
(511) 24, 25
(210) O-67623

(111) **241816**
(220) 22.08.2001
(151) 21.02.2002
(540)

CETRIS

(730) **CIDEM Hranice, a.s.**, Skalní 1088, Hranice, Hranice I-Město, 75301, CZ
(740) Ing. Petr Soukup, patentový zástupce, tř. Svobody 43/39, Olomouc, 77900
(510) (19) cementotřískové desky.
(511) 19
(210) O-170755

(111) **242729**
(220) 29.06.2001
(151) 22.03.2002
(540)



Jako, s.r.o.

(730) **Jako, s.r.o.**, Nad Akcízem 1011/4, Praha 8 - Ďáblice, 18200, CZ
(510) (1) aktivní uhlí, uhlíkové filtry, chemikálie pro průmysl, filtrační přípravky pro nápojový průmysl, chemické přípravky pro čištění vody, filtrační materiály (chemické přípravky), filtrační materiály (minerální látky); (5) přípravky pro čištění vzduchu, chemické přípravky pro farmaceutické účely; (9) filtry pro dýchací masky, respirátory na filtraci vzduchu, chemické přístroje a zařízení; (10) UV lampy pro lékařské účely; (11) zařízení na filtraci vzduchu, zařízení na filtraci vody, zařízení na dezinfekci, filtry na pitnou vodu, zařízení a stroje na čištění a úpravu vody; (24) textilní filtrační materiály; (35) informace obchodní nebo podnikatelské, služby a poradenství v obchodní činnosti; (40) čištění vzduchu, úprava vody, recyklace odpadů, odstraňování pachů z ovzduší, likvidace odpadů, spalování odpadů; (42) pronájem čistících strojů, služby v oblasti chemie.

(511) 1, 5, 9, 10, 11, 24, 35, 40, 42
(210) O-169336

(111) **243868**
(220) 09.08.2001
(151) 23.04.2002
(540)

REINEX

(730) **S & B spol. s r.o.**, Čsl. armády 109, Hořice, 50801, CZ
(740) Macek and Partners, Mgr. Jiří Macek, Sázavská 751/16, Praha 2, Vinohrady, 12000
(510) (1) chemické výrobky a chemikálie pro průmysl a vědu, pro fotografii, zemědělství, zahradnictví, lesnictví, prostředky pro konzervaci potravin, třísloviny; (3) přípravky pro čištění, bělicí, čistící, lešticí, odmašťovací, sanitární čistící přípravky, mýdlo, výrobky kosmetické, voňavkářské včetně éterických olejů, dámská a pánská kosmetika, vodičky na vlasy, laky na vlasy, zubní pasty a prášky, ústní vody, tekutá mýdla, sprchové gely, pěny do koupele, tělová mléka, toaletní vody, parfémy, deodoranty, tuhé deodoranty, pudry, barvy na vlasy, šampony, kondicionéry, pleťové krémy, pleťové masky, přípravky dekorativní kosmetiky, oční stíny a krémy, řasenky, rtěnky, lak na nehty, odlakovač; (5) dezinfekční prostředky, prostředky k hubení živočišných škůdců, insekticidy, repelenty, osvěžovače vzduchu, náplně do osvěžovačů, čistící a vonné prostředky na WC, WC-gely, WC-deodoranty.
(511) 1, 3, 5
(210) O-170444

(111) **243881**
(220) 15.08.2001
(151) 23.04.2002
(540)

LEGATO

(730) **ADAMA Agan Ltd.**, P.O.BOX 262 Northern Industrial Zone, Ashdod 7710201, IL
(740) PATENTSERVIS Praha a.s., Na Podkovce 281/10, Praha 4, Podolí, 14700
(510) (5) agrochemické insekticidy, fungicidy, herbicidy.
(511) 5
(210) O-170559

(111) **243917**
(220) 05.09.2001
(151) 23.04.2002
(540)

VINTAGE

(730) **Crystalex CZ, s.r.o.**, Masarykovo nábřeží 236/30, Praha 1, 11000, CZ
(740) RETROPATENT s.r.o., Dobiášova 1246/29, Liberec, Liberec VI-Rochlice, 46006
(510) (16) výrobky z papíru, lepenky a kartony pro balení sklářského zboží, tiskoviny, propagační materiály; (21) sklo a skleněné zboží všeho druhu zařazené do této třídy; (35) marketingové studie, obchodní průzkum, průzkum trhu, reklama, propagační činnost, reklamní, propagační a inzertní materiály (rozšiřování), reklamní plochy (pronájem), reprografie, rozšiřování vzorků zboží, rozhlasová reklama, televizní reklama, venkovní reklama, předvádění zboží.
(511) 16, 21, 35
(210) O-171109

(111) **243990**
(220) 30.10.2001
(151) 23.04.2002
(540)

POROTEX SYSTEM

(730) **GUMOTEX coating, s.r.o.**, Mládežnická 3062/3a, Břeclav, 69002, CZ
(510) (24) textilní materiály a tkaniny, zejména prodyšný, vodotěsný, tepelně izolační textilní materiál pro použití v oděvním, galanterním a obuvnickém průmyslu, textilní materiál na oděvy, obuv, rukavice, stany, spací pytle, textilní tapety apod; (25) oděvy, oblečení a obuv všeho druhu, čepice se štítkem a klobouky, oděvy, oblečení, obuv a oděvní doplňky pro sport, bezpečnostní složky, armádu a pro volný čas, včetně uniforem, pytle na oděvy, rukavice, kombinézy pracovní, pláštěnky, vesty; (40) úprava a zpracování textilií včetně ohnivzdorné a vodovzdorné úpravy látek a apretace textilií.
(511) 24, 25, 40
(210) O-173209

(111) **244533**
(220) 25.07.2001
(151) 23.05.2002
(540)

SVITAPFOL

(730) **SVITAP s.r.o.**, Boženy Němcové 499/10, Svitavy, Předměstí, 56802, CZ
(740) INPARTNERS GROUP, Ing. Leopold Dadej, patentový zástupce, Na Valtické 339/6, Břeclav, Charvátská Nová Ves, 69141
(510) (17) folie kovové isolační, folie pokovované z plastických hmot, folie samolepicí z plastických hmot, folie z plastických hmot pro studené skleníky (paňníky) (zahradnické rámy), izolace tepelné, pásy isolační, plastické hmoty ve foliích, tepelně isolační materiál, těsnění pro parní trubky, tkaniny isolační; (20) výrobky z plastických hmot neobsažené v jiných třídách; (40) zpracování a úprava tkanin, zpracování plastických hmot.
(511) 17, 20, 40
(210) O-169947

(111) **244535**
(220) 25.07.2001
(151) 23.05.2002
(540)



(591) Barevná
(730) **Národní ústav lidové kultury**, Zámek č. 672, Strážnice, 69662, CZ
(510) (6) obecné kovy a jejich slitiny; (14) vzácné kovy a jejich slitiny a výrobky z těchto látek nebo postříbřeného nebo pozlaceného kovu; (15) hudební nástroje; (16) papír, lepenka a výrobky z těchto materiálů; (18) kůže, imitace kůže, výrobky z těchto materiálů; (20) nábytek, zrcadla, rámy, výrobky nejmenované v jiných třídách ze dřeva, korku, rákosu, vrbového proutí, z rohu, kostí, slonoviny, z kostic, želvoviny, jantaru, perleti, mořské pěny; (21) náčiní a nádoby pro domácnost nebo kuchyň, hřebeny, kartáče, sklo, porcelán a majolika; (24) tkaniny a textilní výrobky, zařazené v této třídě; (26) krajky a výšivky, stuhy a tkaničky.
(511) 6, 14, 15, 16, 18, 20, 21, 24, 26
(210) O-169970

(111) **244557**
(220) 07.08.2001
(151) 23.05.2002
(540)

KONKOR

(730) **PARAMO, a.s.**, Přerovská 560, Pardubice, Svítkov, 53006, CZ
(510) (2) ochranné výrobky proti korozi; (4) průmyslové oleje a tuhy, mazadla, paliva, oleje, plastická maziva a vosky s přísadami inhibitorů zabraňujících korozi kovových a nekovových součástí.
(511) 2, 4
(210) O-170333

(111) **245067**
(220) 24.07.2001
(151) 24.06.2002
(540)



(730) **VR Group, a.s.**, Tiskařská 270/8, Praha 10 - Malešice, 10800, CZ
(740) Mgr. Jitka Vejražková, patentový zástupce, Pod Harfou 938/58, Praha 9, Vysočany, 19000
(510) (9) software; (42) vývoj a tvorba software.
(511) 9, 42
(210) O-169937

(111) **245068**
(220) 24.07.2001
(151) 24.06.2002
(540)

VR Group

(730) **VR Group, a.s.**, Tiskařská 270/8, Praha 10 - Malešice, 10800, CZ
(740) Mgr. Jitka Vejražková, patentový zástupce, Pod Harfou 938/58, Praha 9, Vysočany, 19000
(510) (9) software; (42) vývoj a tvorba software.
(511) 9, 42
(210) O-169938

(111) **245069**
(220) 24.07.2001
(151) 24.06.2002
(540)

VRG

(730) **VR Group, a.s.**, Tiskařská 270/8, Praha 10 - Malešice, 10800, CZ
(740) Mgr. Jitka Vejražková, patentový zástupce, Pod Harfou 938/58, Praha 9, Vysočany, 19000
(510) (9) software; (42) vývoj a tvorba software.
(511) 9, 42
(210) O-169939

(111) **245096**
(220) 02.08.2001
(151) 24.06.2002
(540)

CEILHIT

(730) **FENIX Trading, s.r.o.**, Slezská 2, Jeseník, 79001, CZ
(740) Ing. Pavel Nádvořík s.r.o., Klínová 620/1, Ostrava, Hulváky, 70900
(510) (9) elektrické kabely; (11) topné prvky - vytápěcí tělesa, topná tělesa, topné články.
(511) 9, 11
(210) O-170229

(111) **245118**
(220) 09.08.2001
(151) 24.06.2002
(540)

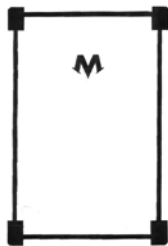

(730) **Ing. Petr Marcinčák**, Vinařská 6, Mikulov, 69201, CZ
(740) **KANIA SEDLÁK SMOLA** patentová kancelář, Ing. Veronika Zemanová, Mendlovo náměstí 907/1a, Brno, Staré Brno, 60300
(510) (32) nealkoholické nápoje, ovocné šťávy, mošty a výtažky, sirupy, šumivé nápoje, minerálky, stolní vody, pivo; (33) alkoholické nápoje, víno, lihoviny, likéry, alkoholické výtažky z ovoce, koktaily; (42) provozování restaurace, motelu, občerstvení, baru, kantýny, bufetu.
(511) 32, 33, 42
(210) O-170417

(111) **245210**
(220) 07.09.2001
(151) 24.06.2002
(540)



(730) **PT Heinz ABC Indonesia**, Jl. Daan Mogot Km. 12, Kedaung Kaliangke, Cengkareng, Jakarta Barat, Jakarta, ID
(740) **Všetečka Zelený Švorčík a partneři**, advokátní a patentová kancelář, JUDr. Otakar Švorčík, advokát, Hájkova 1406/2, Praha 2, Nové Město, 12000
(510) (30) káva, čaj, kakao, cukr, rýže, tapioka, ságo, kávové náhražky, mouka a přípravky z obilnin, chléb, pečivo a cukrovinky, zmrzlina, med, sirup melasový, droždí, prášky do těsta, sůl, hořčice, ocet, nálevy (k ochucení), koření, led pro osvěžení.
(511) 30
(210) O-171259

(111) **245743**
(220) 18.07.2001
(151) 29.07.2002
(540)



(730) **Moravec Pavel**, Stavební 169, Praha 10, 10700, CZ
(740) **PROPATENT**, Ing. Vlasta Sedláčková, patentový zástupce, Pod Pekařkou 107/1, Praha 4, Podolí, 14700
(510) (3) kosmetika; (5) přípravky pro léčebné účely - rostlinné harmonizátory - zejména tinktury, oleje, masti; (30) potravinové doplňky na rostlinné bázi.

(511) 3, 5, 30
(210) O-169712

(111) **245803**
(220) 01.08.2001
(151) 29.07.2002
(540)



(591) Barevná
(730) **Hanácká potravinářská společnost s.r.o.**, Maloprosenská 238, Prosenice, 75121, CZ
(740) **Ing. Petr Soukup**, patentový zástupce, tř. Svobody 43/39, Olomouc, 77900
(510) (30) cukr krystal.
(511) 30
(210) O-170187

(111) **245804**
(220) 01.08.2001
(151) 29.07.2002
(540)



(591) Barevná
(730) **Hanácká potravinářská společnost s.r.o.**, Maloprosenská 238, Prosenice, 75121, CZ
(740) **Ing. Petr Soukup**, patentový zástupce, tř. Svobody 43/39, Olomouc, 77900
(510) (30) cukr krupice.
(511) 30
(210) O-170188

(111) **245805**
(220) 01.08.2001
(151) 29.07.2002
(540)



(591) Barevná
(730) **Hanácká potravinářská společnost s.r.o.**, Maloprosenská 238, Prosenice, 75121, CZ
(740) **Ing. Petr Soukup**, patentový zástupce, tř. Svobody 43/39, Olomouc, 77900
(510) (30) cukr moučka.

(511) 30
(210) O-170189

(111) **245866**
(220) 16.08.2001
(151) 29.07.2002
(540)



(730) **Pražské vodovody a kanalizace, a.s.**, Ke Kable 971/1, Praha 10 - Hostivař, 10200, CZ

(740) Ing. Pavel Nádvorník s.r.o., Klínová 620/1, Ostrava, Hulváky, 70900

(510) (35) zprostředkovatelská činnost v oblasti obchodu, pomoc při provozování obchodu; (36) obstaravatelská činnost při správě nemovitostí; (37) opravy a instalace zařízení pro vodárny a kanalizace (čerpadel, potrubí, objektů vodáren a kanalizací, strojů, zařízení a vybavení), údržba spojená s provozem vodáren a kanalizací, hubení škodlivých živočichů, rostlin a mikroorganismů a potlačování dalších škodlivých činitelů jedy, včetně ochranné dezinfekce, dezinfekce a deratizace, provádění inženýrských staveb, služby spadající do stavebnictví jako lakýrnictví, vodoinstalátérství, zemní práce, oprava a montáž měřidel, ověřování, opravy, repase, ocejšchování a montáž vodoměrů, popřípadě jiných měřidel, stavební činnost v daném oboru, prohlídka a proplach kanalizací jiných subjektů; (39) provozování vodovodů a kanalizací, dodávání, dopravování, rozvádění a přívod vody, odvod splaškových vod, odvod odpadních vod, silniční motorová doprava nákladní a osobní; (40) úprava vody, výroba pitné a užitkové vody, podnikání v oblasti nakládání s nebezpečnými odpady a odpady spočívající v likvidaci zejména vodárenských a kanalizačních odpadů; (41) provozování muzea, pořádání výchovně vzdělávacích akcí; (42) provádění chemických rozborů vody, provozování laboratoří, projektová, poradenská činnost v oboru, inženýrsko-technická činnost v investiční výstavbě, projektová činnost ve výstavbě, provádění posudkové činnosti ve vodním hospodářství, úřední měření, ubytovací služby.

(511) 35, 36, 37, 39, 40, 41, 42
(210) O-170598

(111) **245889**
(220) 23.08.2001
(151) 29.07.2002
(540)

Festival dobré nálady

(730) **Heineken Česká republika, a.s.**, U Pivovaru 1, Krušovice, 27053, CZ

(740) JUDr. Milan Kyjovský, advokát, Jaselská 202/19, Brno, Veveří, 60200

(510) (41) organizování zábavných akcí k podpoře prodeje piva.

(511) 41
(210) O-170794

(111) **246037**
(220) 04.10.2001
(151) 29.07.2002
(540)



(730) **Effenberk Bohuslav**, Čermčice 21, Nové Město nad Metují, 54901, CZ
(740) Ing. Pavel Nádvorník s.r.o., Klínová 620/1, Ostrava, Hulváky, 70900

(510) (19) stavební kameny, sochy z kamene, betonu a mramoru; (37) provádění štukatérských prací, štukování, sádrování, vnější i vnitřní úpravy budov, včetně malby, kamenické práce, vytváření dekorativních prvků na exteriérech budov, v interiérech budov, vytváření dekorativních prvků v zahradách a příslušenství budov; (42) navrhování výzdoby zdí, vnějších i vnitřních stěn budov, včetně jejich stropů, navrhování umělecko-fremeslných předmětů, umístěvaných do budov a jejich příslušenství.

(511) 19, 37, 42
(210) O-172134

(111) **246201**
(220) 02.01.2002
(151) 29.07.2002
(540)

BUSHMAN

(730) **Bushman Company a.s.**, Lazarská 1719/5, Praha 1, Nové Město, 11000, CZ

(740) BOHEMIA PATENT, Ing. Jana Vandělíková, Petrská 1136/12, Praha 1, Nové Město, 11000

(510) (3) drogistické zboží (parfumerie); (32) nealkoholické nápoje, pivo; (33) alkoholické nápoje (s výjimkou piva).

(511) 3, 32, 33
(210) O-175259

(111) **246202**
(220) 02.01.2002
(151) 29.07.2002
(540)



(730) **Bushman Company a.s.**, Lazarská 1719/5, Praha 1, Nové Město, 11000, CZ

(740) BOHEMIA PATENT, Ing. Jana Vandělíková, Petrská 1136/12, Praha 1, Nové Město, 11000

(510) (18) opasky, batohy, ruksaky, tašky, pouzdra zařazená do tř.18; (25) oděvy a obuv (kromě zdravotních), kloboučnické zboží, čepice, šle.

(511) 18, 25
(210) O-175260

(111) **246447**
(220) 23.07.2001
(151) 26.08.2002
(540)

ARMADA FILMS

(730) **ARMADA FILMS s.r.o.**, Masná 699/15, Praha 1, Staré Město, 11000, CZ
(740) FISCHER & PARTNER, Fischer Michael, Na Hrobcí 5, Praha 2, 12800
(510) (9) nosiče obrazových, zvukových a textových záznamů, zvukové a optické disky, exponované kinofilmy, diapozitivy, zařízení pro záznam, přenos a reprodukci zvuku nebo obrazu, vybavení pro zpracování informací, přístroje a nástroje fotografické a optické, diaprojektory, diktafony, etikety elektronické na zboží, faxy, filmové kamery, fotoaparáty; (35) příprava a aktualizace reklamních materiálů, vydávání reklamních textů, pronájem reklamních materiálů, zaslání reklamních materiálů, přepis informací do počítačových databází, aranžování výkladů, reprografie dokumentů, obchodní reklama, reklama rozhlasem a televizí, organizování obchodních a reklamních výstav, pronájem reklamních ploch; (41) vzdělávací, výchovná a zábavní činnost, pořádání společenských akcí, koncertů a výstav, pořádání rozhlasových, televizních, filmových, divadelních a hudebních představení, výroba rozhlasových, televizních a filmových děl, pořádání vzdělávacích, zábavních a sportovních soutěží, organizování sympozií, agenturní činnost ve vztahu k hercům, zpěvákům a režisérům; (42) grafický design.
(511) 9, 35, 41, 42
(210) O-169892

(111) **246618**
(220) 13.09.2001
(151) 26.08.2002
(540)

EXIHAND

(730) **EXIHAND, spol. s r.o.**, Zábrdovická 12, Brno, 61500, CZ
(740) Ing. Dobroslav Musil, patentová kancelář, Zábrdovická 11, Brno, 61500
(510) (7) domácí a kuchyňské stroje a zařízení, zejména elektrické kuchyňské stroje a zařízení, včetně strojů pro krájení nadrobno, strojů pro mísení a hnětení, lisovacích strojů, odšťavňovačů, odstředivek pro ovocné šťávy, mlýnků, kráječů, nástrojů poháněných elektrickým motorkem, elektrických otvíračů konzerv, brusek nožů a strojů a zařízení pro přípravu nápojů a/nebo pokrmů, myčky na nádobí, elektrické stroje a zařízení pro péči o prádlo a oděvy, včetně praček, ždímaček, žehlicích lisů na prádlo, žehlicích strojů, vysavače prachu, elektrická čistící zařízení pro domácí použití, součásti výše uvedených výrobků ve tř. 7; (9) elektrické přístroje a nástroje, zejména elektrické žehličky, elektrická zařízení pro svařování obalových fólií, elektrotermické natáčky do vlasů, kuchyňské váhy, osobní váhy, dálkové ovladače, signalizační zařízení, ovládací a monitorovací zařízení pro domácí spotřebiče, součásti výše uvedených výrobků obsažené ve třídě 9; (11) zařízení pro ohřívání, tvorbu páry a vaření, zejména trouby, zařízení na vaření, pečení, smažení, grilování, toastování, rozmrazování a udržování teploty pokrmů, ponorné vařiče, hrnce na vaření s integrovaným ohřevem, mikrovlnné spotřebiče, přístroje na přípravu čaje a kávy, chladicí zařízení, zejména přístroje na hluboké zamrazování, přístroje na výrobu ledu, přístroje na výrobu zmrzliny, stroje na přípravu zmrzliny, vysoušeče, např. sušičky na prádlo, bubnové sušičky na prádlo, vysoušeče rukou, vysoušeče na vlasy, ventilační zařízení, zejména ventilátory, lapače mastnoty a odlučovací zařízení, včetně digestoří, klimatizační zařízení a zařízení na zlepšení kvality ovzduší, zvlhčovače vzduchu, zařízení pro ohřev vody, ohříváče vody a průtokové ohříváče vody, součásti všech výše uvedených výrobků obsažené ve třídě 11.
(511) 7, 9, 11
(210) O-171529

(111) **247266**
(220) 02.08.2001
(151) 24.09.2002
(540)



(730) **CHILLI PEPPER a.s.**, Bucharova 1314/8, Praha 5, Stodůlky, 15800, CZ
(510) (41) zábavní činnost, tvorba televizních a rozhlasových pořadů.
(511) 41
(210) O-170239

(111) **247267**
(220) 03.08.2001
(151) 24.09.2002
(540)



(591) Barevná
(730) **KOPR spol. s r.o.**, Michelská 367/4, Praha 4, 14000, CZ
(740) Ing. Pavel Nádvořník s.r.o., Klínová 620/1, Ostrava, Hulváky, 70900
(510) (6) kovové přípravky a nástroje spadající do této třídy; (8) nářadí a nástroje s ručním pohonem spadající do této třídy; (40) zpracování materiálu, kovoobrábění.
(511) 6, 8, 40
(210) O-170252

(111) **247268**
(220) 03.08.2001
(151) 24.09.2002
(540)

www.kopr.de

(730) **KOPR spol. s r.o.**, Michelská 367/4, Praha 4, 14000, CZ
(740) Ing. Pavel Nádvořník s.r.o., Klínová 620/1, Ostrava, Hulváky, 70900
(510) (6) kovové přípravky a nástroje spadající do této třídy; (8) nářadí a nástroje s ručním pohonem spadající do této třídy; (40) zpracování materiálu, kovoobrábění.
(511) 6, 8, 40
(210) O-170253

(111) **247269**
(220) 03.08.2001
(151) 24.09.2002
(540)

www.kopr.cz

(730) **KOPR spol. s r.o.**, Michelská 367/4, Praha 4, 14000, CZ
(740) Ing. Pavel Nádvořník s.r.o., Klínová 620/1, Ostrava, Hulváky, 70900
(510) (6) kovové přípravky a nástroje spadající do této třídy; (8) nářadí a nástroje s ručním pohonem spadající do této třídy; (40) zpracování materiálu, kovoobrábění.
(511) 6, 8, 40
(210) O-170254

(111) **247287**
(220) 28.08.2001
(151) 24.09.2002
(540)

ORIKO

(730) **Novák Vladimír Ing.**, č. p. 267, Vír, 59266, CZ
(510) (19) stavební nekovový materiál, zejména střešní odvětrávací tvarovky.
(511) 19
(210) O-170898

(111) **247823**
(220) 29.01.2002
(151) 24.09.2002
(540)

(591) Barevná
(730) **Machart s.r.o.**, Lidická 669/53, Beroun, Beroun-Závodí, 26601, CZ
(510) (16) fotografie, tiskárenské výrobky; (35) propagační činnost, reklama; (41) vydavatelství.
(511) 16, 35, 41
(210) O-176069

(111) **249110**
(220) 22.08.2001
(151) 25.11.2002
(540)

ČERNICKÝ PIVOVAR

(730) **Ing. Krýsl Lubomír**, Pallova 12, Plzeň, 30112, CZ
(740) PROPATENT, JUDr. Matěj Sedláček, Pod Pekařkou 107/1, Praha 4, Podolí, 14700
(510) (32) minerální vody, pivo, nealkoholické nápoje; (41) zprostředkování soutěží vzdělávacích nebo zábavných, zprostředkování večírků a vystoupení; (42) restaurační a hotelové služby.
(511) 32, 41, 42
(210) O-170761

(111) **249274**
(220) 05.12.2001
(151) 25.11.2002
(540)

U.S. Steel

(730) **United States Steel Corporation**, 600 Grant Street, Pittsburgh, PA 15219, PA, US
(740) KOREJZOVA LEGAL v.o.s., JUDr. Petra Sauvage de Brantes, advokátka, Korunní 810/104, Praha 10, Vinohrady, 10100
(510) (6) kovové výrobky, zejména ocelárenské výrobky, za tepla válcovaný ocelový plech a pásová ocel, za studena válcovaný ocelový plech a pásová ocel, potahovaný ocelový plech a pásová ocel, pozinkovaný ocelový plech a pásová ocel, elektrolyticky pocínovaný ocelový plech a pásová ocel.
(511) 6
(210) O-174468

(111) **249811**
(220) 09.04.2002
(151) 25.11.2002
(540)

InfoRating

(730) **TOVEK, spol. s r.o.**, U Nikolajky 820/4, Praha 5, 15000, CZ
(510) (9) software, počítačové programy; (35) zpracování a systematizace písemných dokumentů a sdělení; (42) návrh a vývoj počítačového softwaru.
(511) 9, 35, 42
(210) O-178671

(111) **249812**
(220) 09.04.2002
(151) 25.11.2002
(540)

TOVEK

(730) **TOVEK, spol. s r.o.**, U Nikolajky 820/4, Praha 5, 15000, CZ
(510) (9) software, počítačové programy; (28) sportovní potřeby; (42) návrh a vývoj počítačového softwaru.
(511) 9, 28, 42
(210) O-178672

(111) **249813**
(220) 09.04.2002
(151) 25.11.2002
(540)

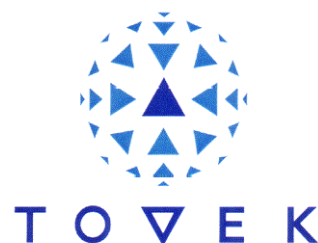

(591) Barevná
(730) **TOVEK, spol. s r.o.**, U Nikolajky 820/4, Praha 5, 15000, CZ
(510) (9) software, počítačové programy; (28) sportovní potřeby; (42) návrh a vývoj počítačového softwaru.
(511) 9, 28, 42
(210) O-178673

(111) **249859**
(220) 26.04.2002
(151) 25.11.2002
(540)



(730) **Aerosol - service a.s.**, Družstevní 2, Pletený Újezd, 27351, CZ
(510) (1) chemické výrobky určené pro průmysl; (17) polyuretanové pěny v aerosolu, stavební tmely; (35) propagační činnost, reklama, pomoc při řízení obchodní činnosti, obchodní administrativa, kancelářské práce.
(511) 1, 17, 35
(210) O-179289

(111) **250164**
(220) 07.01.2002
(151) 30.12.2002
(540)

**CENTRAL EUROPEAN
JOURNAL
OF PUBLIC HEALTH**

(591) Barevná
(730) **Státní zdravotní ústav, příspěvková organizace**, Šrobárova 49/48, Praha 10, Vinohrady, 10000, CZ
(510) (16) polygrafické výrobky, např. časopisy, periodika; (35) reklamní činnost; (41) vydavatelská činnost.
(511) 16, 35, 41
(210) O-175340

(111) **250228**
(220) 05.02.2002
(151) 30.12.2002
(540)

semaFOR

(591) Barevná
(730) **Suchý Jiří**, Lomená 702/52, Praha 6, 16200, CZ
(740) Mgr. Daniela Dejanovská, Cukrovarnická 563/1, Praha 6, 16200
(510) (9) magnetické nosiče zvukových záznamů, gramofonové desky; (16) papír, lepenka a výrobky z těchto materiálů, tiskárenské výrobky, potřeby pro knižní vazby, fotografie, papírenské zboží, psací stroje a kancelářské potřeby, plastické obaly; (35) propagační činnost, reklama; (41) vydavatelská a nakladatelská činnost, výchova, vzdělávání, zábava, sportovní a kulturní aktivity.
(511) 9, 16, 35, 41
(210) O-176394

(111) **251158**
(220) 17.06.2002
(151) 27.01.2003
(540)

PANLUX

(730) **PANLUX s.r.o.**, č. p. 108, Kladruby, 41501, CZ
(740) PROPATENT, JUDr. Matěj Sedláček, Pod Pekařkou 107/1, Praha 4, Podolí, 14700
(510) (9) přístroje a nástroje pro vedení, přepínání, přeměnu, akumulaci, regulaci nebo řízení elektrického proudu; (11) přístroje a zařízení pro osvětlení všeho druhu; (35) zprostředkovatelská a obstaravatelská činnost v oblasti obchodu, zejména obchodu se svítilny, propagační a reklamní činnost; (37) instalace a opravy elektrických strojů a přístrojů, zejména svítidel.
(511) 9, 11, 35, 37
(210) O-180942

(111) **252294**
(220) 14.02.2002
(151) 24.03.2003
(540)

**ES EKONOMICKÉ
STAVBY**

(591) Barevná
(730) **Ekonomické stavby s.r.o.**, č. p. 479, Chotikov, 33017, CZ
(510) (37) dozor nad stavbami, stavebnictví, stavitelství - stavby rodinných domů.
(511) 37
(210) O-176719

(111) **254427**
(220) 19.07.2002
(151) 26.05.2003
(540)

**KAROLINUM
B**

(730) **Univerzita Karlova**, Ovocný trh 560/5, Praha 1 - Staré Město, 11636, CZ
(740) PATENTSERVIS Praha a.s., Na Podkovce 281/10, Praha 4, Podolí, 14700
(510) (9) odborné periodické a neperiodické publikace zveřejňované v elektronické podobě, na internetu a na audionosičích; (16) odborné periodické a neperiodické publikace zveřejňované v tištěné podobě, mapy, pohlednice, kalendáře, diáře a další tištěné propagační materiály, administrativní a informativní tiskopisy.
(511) 9, 16
(210) O-182006

(111) **254882**
(220) 01.02.2002
(151) 25.06.2003
(540)

BIOLAND

(730) **Bioland e. V.**, Kaiserstrasse 18, Mainz, DE
(740) Macek and Partners, Mgr. Jiří Macek, Sázavská 751/16, Praha 2, Vinohrady, 12000
(510) (4) palivové dříví, včelí vosk; (5) propolis pro farmaceutické účely; (18) kůže, usně, kožky a kožešiny; (19) stavební dřevo, užitkové dřevo, zčásti zpracované dřevo, zejména trámy, prkna, desky, překližka, řezivo; (20) nábytek a rámy, výrobky ze dřeva, jmenovitě profilové lišty pro obrazové rámy, garnýže, hmoždinky, dřevěné hřebíky, bedny, transportní palety, sudy a kohouty, latě pro zábradlí, tyčky pro podepření rostlin, násady pro nástroje a nářadí, ozdobné předměty; (22) surová předěná vlákna, vlna, rostlinná vlákna, zejména ze lnu, konopí a kopřiv; (24) tkaniny a textilní zboží, jmenovitě textilní látky, záclony, rolety, bytový textil, stolní textil a ložní prádlo, ložní a stolní pokrývky a potahy; (29) maso, ryby, drůbež a divočina, masové výtažky, konzervované, sušené a vařené ovoce a zelenina, masové, rybí, ovocné a zeleninové rosoly, zavařeniny, vejce, mléko, mléčné výrobky, jmenovitě máslo, sýry, smetana, tvaroh, jogurty, mléko v prášku pro potravinářské účely, jedlé oleje a tuky, masové, rybí, ovocné a zeleninové konzervy; (30) káva, čaj, kakao, cukr, rýže, tapioka, ságo, náhražky kávy, mouka a přípravky z obilí, chléb, jemné pečivo a cukrářské zboží, zmrzlina, med, melasový sirup, droždí, pečící prášky, hořčice, ocet, šťávy, koření, salátové zálivky, propolis pro potravinářské účely; (31) zemědělské, zahradnické a lesnické výrobky (pokud spadají do třídy 31),

semena a jiné rozmnožovací materiály, nezpracované obilí, nasazená vejce, nezpracované dřevo, stromy, křoviny a keře, živá zvířata, čerstvé ovoce a zelenina, semena, živé rostliny a přírodní květiny, krmiva, slad, chmel; (32) piva, minerální vody, vody obsahující oxid uhličitý a jiné nealkoholické nápoje, ovocné nápoje a šťávy, sirupy a jiné přípravy pro přípravu nápojů; (33) alkoholické nápoje, zejména vína.

(511) 4, 5, 18, 19, 20, 22, 24, 29, 30, 31, 32, 33
(210) O-176314

(111) **255491**
(220) 15.08.2001
(151) 28.07.2003
(540)

LARE

(730) **František Laryš - LARE**, K. Svobody 170, Ostrava - Plesná, 72527, CZ
(510) (18) výrobky z kůže a z imitace kůže, kufry, deštníky, slunečníky, sedlářské výrobky; (24) tkaniny a textilní výrobky v rámci této třídy, pokrývky ložní, ubrusy; (25) oděvy, obuv, kloboučnické zboží; (35) poradenská činnost v oblasti obchodu, pomoc při řízení obchodní činnosti, zprostředkovatelské služby v obchodní činnosti.
(511) 18, 24, 25, 35
(210) O-170550

(111) **255559**
(220) 01.02.2002
(151) 28.07.2003
(540)

SIMONE

(730) **SIMONE Research Group s.r.o.**, Římská 103/12, Praha 2 - Vinohrady, 12000, CZ
(740) Dana Lukajová, patentový zástupce, Voršilská 10, Praha 1, 11000
(510) (9) programové vybavení pro počítače s výjimkou her a videoher, elektronické databáze, software pro řízení přepravy a distribuce plynu, software pro monitorování systémů, optimalizační software, softwarové simulační modely v oblasti řízení přepravy a distribuce plynu, grafický software, programové vybavení pro informační technologie a pro komunikaci, programové vybavení umožňující elektronické obchodování, programové vybavení umožňující obchodní styk prostřednictvím počítačů, nosiče software nahané i nenahané s výjimkou her, videoher a nabídky zábavy on line, databázové produkty v elektronické podobě, systémy informačních technologií (výrobky hardware a software) zařazené ve třídě 9, systémy elektronické, informace a záznamy v elektronické podobě, data, databáze, informační produkty v elektronické podobě, periodika a knihy v elektronické podobě, počítače, adaptéry k počítačům, náhradní díly k počítačům, počítačové periferie, počítačové paměti, zařízení pro zpracování informací, tiskárny, integrované obvody, tištěné obvody, magnetické disky, optické disky, čtecí zařízení magnetických nebo optických disků, kompaktní disky; (41) výchovná a vzdělávací činnost, odborná školicí činnost, výstavy nekomerční, semináře, kurzy; (42) návrh a vývoj programového vybavení, instalace počítačových programů, aktualizace počítačových programů, tvorba software, údržba software, programování počítačů, pronájem software, technické studie a výzkum a vývoj v oblasti počítačů a programového vybavení, základní a aplikovaný výzkum v oblasti informačních technologií, výzkum a vývoj software pro řízení přepravy a distribuce plynu, poradenství v oblasti řízení a simulování fyzikálních procesů, poradenství v oblasti programování a výpočetní techniky a informačních technologií, Know-how pro oblast řízení přepravy a distribuce plynu.
(511) 9, 41, 42
(210) O-176297

(111) **258722**
(220) 22.08.2001
(151) 27.11.2003
(540)



(730) **DSP Přerov, spol. s r.o.**, Kojetínská 2900/51, Přerov I - Město, 75152, CZ
(740) Ing. Petr Soukup, patentový zástupce, tř. Svobody 43/39, Olomouc, 77900
(510) (6) odlitky z železných a neželezných kovů a jejich slitin, odlitky z ocelolitiny a šedé litiny, kovové stavební materiály a kovové nebo ocelové konstrukce technologické, podpěrné a nosné, kovové výrobky zámečnické a klempířské; (7) stroje a strojní zařízení na zpracování a úpravu rud a nerostných surovin, jako jsou drtiče všeho druhu (například kuželové, odrazové, čelistové, kladivové, válcové), třídíče všeho druhu (například vzduchové, vibrační, rezonanční, výstředníkové, propadové, tyčové), zařízení pro úpravny kameniva, strojní zařízení pro recycling, strojní zařízení pro doly, hutě, energetiku, stavebnictví, mlýny, chladiče, dopravníky, dopravní pásy, transportní zařízení a podavače, korečkové elevátory, spojky a transmisní zařízení (bez použití u dopravních prostředků), brusky na válce, mazací stanice, plnicí a balicí stroje, pohony strojů a strojních zařízení, součásti a náhradní díly k výše uvedeným strojům a strojním zařízením; (9) přístroje na vážení, měření, regulaci, kontrolu, signalizaci, počítače a řídicí zařízení jako součásti strojů a strojních zařízení specifikovaných ve tř.7, software, rozvaděče nízkého napětí; (35) zprostředkovatelská činnost v oblasti obchodu, export a import, výrbků, strojů, strojních zařízení a přístrojů specifikovaných ve tř.6, 7 a 9, kopírovací služby; (36) pronájem nemovitostí a nebytových prostor; (37) montáž, servis, údržba, revize a opravy strojů a strojních zařízení, pronájem strojů a strojních zařízení, montáže investičních celků a technologických zařízení; (40) úprava stavebních odpadů; (42) konstrukční, výzkumná a vývojová a projekční činnost v oblasti strojů a strojních zařízení, konzultační, poradenská, expertní a znalecká činnost v oblasti strojního inženýrství, technologií a investičních celků, výzkum, vývoj a tvorba software.
(511) 6, 7, 9, 35, 36, 37, 40, 42
(210) O-170757

(111) **263872**
(220) 22.08.2001
(151) 28.06.2004
(540)



(730) **DSP Přerov, spol. s r.o.**, Kojetínská 2900/51, Přerov I - Město, 75152, CZ
(740) Ing. Petr Soukup, patentový zástupce, tř. Svobody 43/39, Olomouc, 77900
(510) (6) odlitky z železných a neželezných kovů a jejich slitin, odlitky z ocelolitiny a šedé litiny, kovové stavební materiály a kovové nebo ocelové konstrukce technologické, podpěrné a nosné, kovové výrobky zámečnické a klempířské; (7) stroje a strojní zařízení na zpracování a úpravu rud a nerostných surovin, jako jsou drtiče všeho druhu (například kuželové, odrazové, čelistové, kladivové, válcové), třídíče všeho druhu (například vzduchové, vibrační, rezonanční, výstředníkové, propadové, tyčové), zařízení pro úpravny kameniva, strojní zařízení pro recycling, strojní

zařízení pro doly, hutě, energetiku, stavebnictví, mlýny, chladiče, dopravníky, dopravní pásy, transportní zařízení a podavače, korečkové elevátory, spojky a transmisní zařízení (bez použití u dopravních prostředků), brusky na válce, mazací stanice, plnicí a balicí stroje, pohony strojů a strojních zařízení, součásti a náhradní díly k výše uvedeným strojům a strojním zařízením; (9) přístroje na vážení, měření, regulaci, kontrolu, signalizaci, počítače a řídicí zařízení jako součásti strojů a strojních zařízení specifikovaných ve tř.7, software, rozvaděče nízkého napětí; (35) zprostředkovatelská činnost v oblasti obchodu, export a import, výrobu, strojů, strojních zařízení a přístrojů specifikovaných ve tř.6, 7 a 9, kopírovací služby; (36) pronájem nemovitostí a nebytových prostor; (37) montáž, servis, údržba, revize a opravy strojů a strojních zařízení, pronájem strojů a strojních zařízení, montáže investičních celků a technologických zařízení; (40) úprava stavebních odpadů; (42) konstrukční, výzkumná a vývojová a projekční činnost v oblasti strojů a strojních zařízení, konzultační, poradenská, expertní a znalecká činnost v oblasti strojního inženýrství, technologií a investičních celků, výzkum, vývoj a tvorba software.

(511) 6, 7, 9, 35, 36, 37, 40, 42
(210) O-170758

(111) **267323**
(220) 09.08.2001
(151) 10.11.2004
(540)

Cuvée Imperial

(730) **Ing. Petr Marcincák**, Vinařská 6, Mikulov, 69201, CZ
(740) KANIA SEDLÁK SMOLA patentová kancelář, Ing. Veronika Zemanová, Mendlovo náměstí 907/1a, Brno, Staré Brno, 60300
(510) (32) nealkoholické nápoje, ovocné šťávy, mošty a výtažky, sirupy, šumivé nápoje - v rámci této třídy, minerální vody; (33) alkoholické nápoje, víno, lihoviny, likéry, alkoholické výtažky z ovoce, koktaily; (42) provozování restaurace, motelu, občerstvení, baru, kantýny, bufetu.

(511) 32, 33, 42
(210) O-170416

(111) **277185**
(220) 03.07.2001
(151) 22.12.2005
(540)



(730) **OPIMO TRADE s.r.o.**, Průmyslová 1343, Kladno, 27201, CZ
(510) (8) ruční nástroje a nářadí z oceli, legovaných ocelí a slitin oceli, pokud jsou obsaženy ve třídě 8; (12) jednotlivé díly vozidel, včetně motorových nekolejových vozidel a kolejových vozidel, z oceli, legovaných ocelí a slitin oceli.

(511) 8, 12
(210) O-169415

(111) **278444**
(220) 03.07.2001
(151) 23.02.2006
(540)

POLDI

(730) **OPIMO TRADE s.r.o.**, Průmyslová 1343, Kladno, 27201, CZ
(510) (8) ruční nástroje a nářadí z oceli, legovaných ocelí a slitin oceli, pokud jsou obsaženy ve třídě 8; (12) jednotlivé díly vozidel, včetně motorových nekolejových vozidel a kolejových vozidel, z oceli, legovaných ocelí a slitin oceli.

(511) 8, 12
(210) O-169416

(111) **322004**
(220) 11.05.2011
(151) 07.12.2011
(540)



(591) Barevná
(730) **LIMPIA s.r.o.**, č. p. 155, Dlouhý Most, 46312, CZ
(510) (36) správa nemovitostí; (37) úklidové práce všeho druhu, čištění a mytí oken, chemické čištění, čištění budov a interiérů, mytí podlah, praní prádla, žehlení, mandlování, výškové práce jako mytí oken výškovou technikou, čištění okapů a svodů, úklid po řemeslných pracích, úklidové služby pro byty a kanceláře, dezinfekce, čištění koberců, žaluzií a čalouněného nábytku, praní záclon, servis sanitární techniky, vyklízecí služby (nakládání kontejnerů, vyklízení sklepů, půd a celých objektů), čištění strojních zařízení a průmyslových strojů.

(511) 36, 37
(210) O-485630

(111) **322056**
(220) 01.08.2011
(151) 07.12.2011
(540)

ZLATOPRAMEN Half n' Half

(730) **Heineken Česká republika, a.s.**, U Pivovaru 1, Krušovice, 27053, CZ
(740) JUDr. Milan Kyjovský, advokát, Jaselská 202/19, Brno, Veverí, 60200
(510) (21) zboží skleněné spadající do této třídy, zejména láhve, sklenice na pití, půllitry, poháry keramické, keramické a porcelánové tácky, porcelánové džbány, vázičky, nádoby z plastu, karafy, stolní lahve, podtácky kromě papírových a určených k prostírání, pohárky z papíru nebo umělých hmot, poháry, tácky papírové, tácky (podnosy), cestovní lahve, otvíráky na lahve, štíty vývěsní, reklamní z porcelánu nebo skla, desky na jídelní lístky, pozdrna na jídelní lístky, tepelně izolační nádoby, termosky na jídlo, termosky na nápoje, krabice na jídlo; (32) aperitivy nealkoholické, nealkoholické nápoje, pivo, sladové pivo, sladové nápoje, výtažky z chmele na výrobu piva, přípravky na výrobu nápojů, zázvorové pivo, prášky na přípravu šumivých nápojů, příchutě na výrobu nápojů, minerální vody, limonády, šumivé nápoje, ovocné šťávy a nápoje, sirupy na výrobu nápojů; (43) barové služby, bufety, hotelové služby, rezervace hotelu, jídelny a závodní jídelny, kavárny, poskytování přechodného ubytování, poskytování gastronomických služeb, provoz hotelového ubytování, půjčování stanů, půjčování židlí, stolů, prostírání, nápojového skla, restaurace, služby spojené s provozováním pohostinství, ubytovací služby (hotely, penziony), zásobování, čepování piva.

(511) 21, 32, 43
(210) O-487601

(111) **322057**
(220) 01.08.2011
(151) 07.12.2011
(540)

ZLATOPRAMEN

(730) **Heineken Česká republika, a.s.**, U Pivovaru 1, Krušovice, 27053, CZ
(740) JUDr. Milan Kyjovský, advokát, Jaselská 202/19, Brno, Veverí, 60200
(510) (14) drahé kovy a jejich slitiny a předměty z drahých kovů nebo jimi potažené, šperky, drahé kameny, upomínkové předměty z drahých kovů a jejich slitin, upomínková bižuterie, kuřácké potřeby a stolní soupravy z drahých kovů, pamětní medaile, hodinářská a jiná chronometrická zařízení; (16) papírenské zboží, zejména papírové etikety, podtácky (papírové podložky pod sklenice), papírové tašky, umělohmotné tašky, papírové kelímky, těžítka, viněty, pasparty, papírové ubrousky, papírové průkazy, psací potřeby, rozetky, papírové obaly na lahve, reklamní a ozdobné předměty v jiné třídě neuvedené, billboardy, mapy, modely, samolepky, fotografie, obalové materiály z papíru nebo umělých hmot; (21) zboží

skleněné spadající do této třídy, zejména láhve, sklenice na pití, půllitry, poháry keramické, keramické a porcelánové tácky, porcelánové džbány, vázičky, nádoby z plastu, karafy, stolní lahve, podtácky kromě papírových a určených k prostírání, pohárky z papíru nebo umělých hmot, poháry, tácky papírové, tácy (podnosy), cestovní lahve, otvíráky na lahve, štíty vývěsní, reklamní z porcelánu nebo skla, desky na jídelní listky, pouzdra na jídelní listky, tepelně izolační nádoby, termosky na jídlo, termosky na nápoje, krabice na jídlo; (24) tkaniny a textilní výrobky spadající do této třídy, zejména pokrývky stolní, ubrusy (s výjimkou papírových), podložky na stůl pod sklenice a talíře, stolní ubrusy látkové, utěrky a ručníky textilní, bavlněné tkaniny všeho druhu jako bělené, barvené, tištěné, bavlněné zboží, potištěné nebo nikoliv, neuvedené v jiných třídách, bavlněné zboží, též barvené, tkané nebo bělené - v rámci této třídy, etikety a etikety vyláje, tkané - v rámci této třídy, jutové látky a tkaniny, kapesníky z textilu; (25) oblečení, obuv, opasky, pokrývky hlavy, šály, trička, košile, svetry, bundy sportovní, čepice, čepice s kšiltu, čelenky, zástěry (zástěry číšnícké), vesty (vesty číšnícké), sluneční kšiltu, klobouky, šátky, plavky, ponožky, obuv; (32) aperitivy nealkoholické, nealkoholické nápoje, pivo, sladové nápoje, sladové nápoje, výtažky z chmele na výrobu piva, přípravky na výrobu nápojů, zázvorové pivo, prášky na přípravu šumných nápojů, příchutě na výrobu nápojů, minerální vody, limonády, šumivé nápoje, ovocné šťávy a nápoje, sirupy na výrobu nápojů; (33) alkoholické nápoje (kromě piva), alkoholické esence, alkoholické výtažky z ovoce, destilované nápoje, lihoviny; (35) reklamní, inzertní a propagační činnost, pomoc při řízení obchodní činnosti, obchodní administrativa, kancelářské práce, spotřebitelské soutěže reklamního charakteru, poskytování pomoci při provozu obchodu včetně zprostředkování obchodních a souvisejících obchodně personálních záležitostí, organizování výstav, veletrhů, doprovodných programů a společenských akcí komerčního nebo reklamního charakteru, správa obchodních zájmů třetích osob, vypracování statistických přehledů, poradenství v oblasti organizace a ekonomiky podnikání, marketing, průzkum a analýzy trhu, aranžérství, pronájem kancelářských strojů a zařízení, distribuce zboží k reklamním účelům, rozmnožování dokumentů, obstaravatelská a zprostředkovatelská činnost v této oblasti, direct mailing, informační servis a poradenské služby v oblasti obchodu, včetně distribuce zboží k reklamním účelům; (40) zpracování chmele, včetně koncentrátů a přísad, míchání alkoholických nápojů, vaření piva; (43) barové služby, bufety, hotelové služby, rezervace hotelů, jídelny a závodní jídelny, kavárny, poskytování přechodného ubytování, poskytování gastronomických služeb, provoz hotelového ubytování, půjčování stanů, půjčování židlí, stolů, prostírání, nápojového skla, restaurace, služby spojené s provozováním pohostinství, ubytovací služby (hotely, penziony), zásobování, čepování piva.

(511) 14, 16, 21, 24, 25, 32, 33, 35, 40, 43
(210) O-487602

(111) **322368**
(220) 23.08.2011
(151) 28.12.2011
(540)



(730) **SWEET DELIGHT a.s.**, Komerční 532, Nupaky, 25101, CZ
(740) Mgr. Markéta Shubik, Nad hradním vodojemem 63/75, Praha 6, Střešovice, 16200
(510) (30) cukrovinky, dorty.
(511) 30
(210) O-488154

(111) **323000**
(220) 18.07.2011
(151) 01.02.2012
(540)

AUTOJEŘÁBY JURKOVIČ

(730) **Jurkovič Bohumír**, Družecká 280, Velká Dobrá, 27361, CZ
(740) PROPATENT, Ing. Vlasta Sedláčková, patentový zástupce, Pod Pekařkou 107/1, Praha 4, Podolí, 14700
(510) (7) mobilní, vyprošťovací jeřáby, autojeřáby, náhradní díly k těmto typům jeřábů, hydraulická ovládací zařízení pro stroje, zdvihací zařízení (stroje), zvedací stroje; (35) zprostředkování obchodní činnosti s výrobky uvedenými ve třídě 7; (39) skladování, pronájem jeřábů, autojeřábů a zdvihacích zařízení, balení výrobků včetně přepravy, autodoprava, jeřábnické práce.
(511) 7, 35, 39
(210) O-487238

(111) **323147**
(220) 10.08.2011
(151) 08.02.2012
(540)



(591) Barevná
(730) **Budějovická investiční fond s proměnným základním kapitálem, a.s.**, Antala Staška 1670/80, Praha 4, Krč, 14000, CZ
(740) Kyjovský & spol. advokátní kancelář, JUDr. Milan Kyjovský, advokát, Jaselská 202/19, Brno, Veverí, 60200
(510) (36) nemovitosti (pronájem -), nemovitosti (správa -), pronajímání kanceláří (nemovitosti).
(511) 36
(210) O-487859

(111) **323364**
(220) 27.07.2011
(151) 22.02.2012
(540)



(730) **Triola a.s.**, 5. května 1640/65, Praha 4, 14021, CZ
(510) (25) oděvy.
(511) 25
(210) O-487474

(111) **323365**
(220) 27.07.2011
(151) 22.02.2012
(540)



(730) **Triola a.s.**, 5. května 1640/65, Praha 4, 14021, CZ
(510) (25) oděvy.
(511) 25
(210) O-487475

(111) **323713**
(220) 03.08.2011
(151) 14.03.2012
(540)

Artesa, spořitelní družstvo

(730) **Artesa, spořitelní družstvo**, Škrétova 490/12, Praha 2, Vinohrady, 12000, CZ
(510) (9) přístroje a nástroje vědecké, námořní, geodetické, přístroje pro vážení, signalizaci, kontrolu (inspekci), záchranu a přístroje pro vyučování, přístroje a nástroje pro vedení, přepínání, přeměnu, akumulaci, regulaci nebo řízení elektrického proudu, automatické distributory a mechanismy pro přístroje a mince, zapisovací pokladny, počítačové stroje, přístroje pro zpracování informací a počítače, hasicí přístroje, automaty prodejní, bankomaty (ATM), bzučáky elektrické, mince (detektory pravosti), mincová zařízení (mechanismy pro -), mincové mechanismy pro televizory, mincovní parkovací automaty, monitorovací přístroje elektrické, pokladny registrační, sčítací stroje, kalkulačky, váhy, mincíře, přezmeny, váhy, přístroje a nástroje na vážení s výjimkou všech výrobků, které souvisejí s měřením včetně přesného měření (metrologie); (16) papír, lepenka a výrobky z těchto materiálů, které nejsou zařazeny do jiných tříd, tiskárenské výrobky, potřeby pro knižní vazby, fotografie, papírenské zboží, lepidla pro papírenství nebo domácnost, materiál pro umělce, štetce, psací stroje a kancelářské potřeby (vyjímaje nábytek), učební a vyučovací pomůcky s výjimkou přístrojů, plastické obaly (nezařazené do jiných tříd), tiskařské typy, štočky, adresové štítky do adresovacích strojů, kancelářské potřeby (skříňky na-), katalogy, kreditní karty (přístroje na potisk) (neelektrické), papír do registračních přístrojů, paragony, publikace; (36) pojištění, služby finanční, služby peněžní, služby nemovitostní, analýzy (finanční) bankovníctví, bankovníctví finanční operace, bankovníctví měnové operace, bankovníctví měnové služby, banky úvěrové, bezpečnostní schránky (úschovny služby -), burzovní makléřství, ceniny (vydávání -), cennosti (úschova -), cestovní šeky (vydávání -), clearing (zúčtování vzájemných pohledávek a závazků - bezhotovostní operace), daňové odhady (služby), domácí bankovní služby (home-banking), důchodové fondy, elektronický převod kapitálu, finanční informace, finanční odhady a oceňování (pojišťovnictví, bankovníctví, nemovitosti), finanční poradenství, finanční řízení, finanční služby, finanční sponzorování, fondy (důchodové -), garance, záruky, kauce, hypotéky (poskytování půjček), informace o pojištění, investice kapitálové, investování kapitálu, jednatelství, kanceláře pro inkasování pohledávek, kauce, záruky, konzultační služby (finanční -), konzultační služby v oblasti pojišťovnictví, kreditní karty (služby -), kreditní karty (vydávání -), kurzovní záznamy na burze, leasing, likvidace podniků (služby -) (finanční záležitosti), makléřství, jednatelství, nákup na splátky, nemovitosti (zprostředkování -), nemovitosti (obchodování s-), numismatické sbírky (oceňování -), oceňování (finanční -) (pojištění, bankovníctví, nemovitosti), oceňování a odhady (daňové), oceňování šperků, organizování sbírek, ověřování šeků, peníze (směňování), platby na splátky, pojistky (uzavírání -), pojistky životní (životní pojištění), pojištění-technické služby (statistika), pojištění (zprostředkování -), poradenství v oblasti pojištění, převody (platební -) vykonávané elektronicky, půjčka (záruční, zástavní -), půjčky (financování -), směnárenské služby, splácení plateb, sponzorování (finanční -), spořitelny, správa (nemovitosti), správa majetku, úschova cenností, úschovny služby, úschova v bezpečnostních schránkách, úvěrové karty (služby týkající se -), úvěrové ústavy, úvěrové banky, vydávání cenných papírů, vydávání cestovních šeků, vydávání kreditních karet, zastavárny

(služby týkající se -), úvěrové ústavy, úvěrové banky, vydávání cenných papírů, vydávání cestovních šeků, vydávání kreditních karet, zastavárny (provozování -), známky (oceňování -), zprostředkování pojištění, zúčtovací banky (provádějící bezhotovostní operace).

(511) 9, 16, 36
(210) O-487688

(111) **323714**
(220) 03.08.2011
(151) 14.03.2012
(540)



(591) Barevná
(730) **Artesa, spořitelní družstvo**, Škrétova 490/12, Praha 2, Vinohrady, 12000, CZ
(510) (9) přístroje a nástroje vědecké, námořní, geodetické, přístroje pro vážení, signalizaci, kontrolu (inspekci), záchranu a přístroje pro vyučování, přístroje a nástroje pro vedení, přepínání, přeměnu, akumulaci, regulaci nebo řízení elektrického proudu, automatické distributory a mechanismy pro přístroje a mince, zapisovací pokladny, počítačové stroje, přístroje pro zpracování informací a počítače, hasicí přístroje, automaty prodejní, bankomaty (ATM), bzučáky elektrické, mince (detektory pravosti), mincová zařízení (mechanismy pro -), mincové mechanismy pro televizory, mincovní parkovací automaty, monitorovací přístroje elektrické, pokladny registrační, sčítací stroje, kalkulačky, váhy, mincíře, přezmeny, váhy, přístroje a nástroje na vážení, s výjimkou všech výrobků, které souvisejí s měřením včetně přesného měření (metrologie); (16) papír, lepenka a výrobky z těchto materiálů, které nejsou zařazeny do jiných tříd, tiskárenské výrobky, potřeby pro knižní vazby, fotografie, papírenské zboží, lepidla pro papírenství nebo domácnost, materiál pro umělce, štetce, psací stroje a kancelářské potřeby (vyjímaje nábytek), učební a vyučovací pomůcky s výjimkou přístrojů, plastické obaly (nezařazené do jiných tříd), tiskařské typy, štočky, adresové štítky do adresovacích strojů, kancelářské potřeby (skříňky na-), katalogy, kreditní karty (přístroje na potisk) (neelektrické), papír do registračních přístrojů, paragony, publikace; (36) pojištění, služby finanční, služby peněžní, služby nemovitostní, analýzy (finanční) bankovníctví, bankovníctví finanční operace, bankovníctví měnové operace, bankovníctví měnové služby, banky úvěrové, bezpečnostní schránky (úschovny služby -), burzovní makléřství, ceniny (vydávání -), cennosti (úschova -), cestovní šeky (vydávání -), clearing (zúčtování vzájemných pohledávek a závazků - bezhotovostní operace), daňové odhady (služby), domácí bankovní služby (home-banking), důchodové fondy, elektronický převod kapitálu, finanční informace, finanční odhady a oceňování (pojišťovnictví, bankovníctví, nemovitosti), finanční poradenství, finanční řízení, finanční služby, finanční sponzorování, fondy (důchodové -), garance, záruky, kauce, hypotéky (poskytování půjček), informace o pojištění, investice kapitálové, investování kapitálu, jednatelství, kanceláře pro inkasování pohledávek, kauce, záruky, konzultační služby (finanční -), konzultační služby v oblasti pojišťovnictví, kreditní karty (služby -), kreditní karty (vydávání -), kurzovní záznamy na burze, leasing, likvidace podniků (služby -) (finanční záležitosti), makléřství, jednatelství, nákup na splátky, nemovitosti (zprostředkování -), nemovitosti (obchodování s-), numismatické sbírky (oceňování -), oceňování (finanční -) (pojištění, bankovníctví, nemovitosti), oceňování a odhady (daňové), oceňování šperků, organizování sbírek, ověřování šeků, peníze (směňování), platby na splátky, pojistky (uzavírání -), pojistky životní (životní pojištění), pojištění-technické služby (statistika), pojištění (zprostředkování -), poradenství v oblasti pojištění, převody (platební -) vykonávané elektronicky, půjčka (záruční, zástavní -), půjčky (financování -), směnárenské služby, splácení plateb, sponzorování (finanční -), spořitelny, správa (nemovitosti), správa majetku, úschova cenností, úschovny služby, úschova v bezpečnostních schránkách, úvěrové karty (služby týkající se -), úvěrové ústavy, úvěrové banky, vydávání cenných papírů, vydávání cestovních šeků, vydávání kreditních karet, zastavárny

(provozování -), známky (oceňování -), zprostředkování pojištění, zúčtovací banky (provádějící bezhotovostní operace).
(511) 9, 16, 36
(210) O-487689

(111) **324121**
(220) 26.10.2011
(151) 04.04.2012
(540)

(111) **323720**
(220) 14.09.2011
(151) 14.03.2012
(540)

GAME4U

(730) **CENEGA CZECH s.r.o.**, Karla Engliše 3221/2, Praha 5, Smíchov, 16200, CZ
(510) (9) hardware a software na nosiči; (41) vydavatelská činnost; (42) tvorba software.
(511) 9, 41, 42
(210) O-488673

(111) **323721**
(220) 14.09.2011
(151) 14.03.2012
(540)

CENEGA

(730) **CENEGA CZECH s.r.o.**, Karla Engliše 3221/2, Praha 5, Smíchov, 15000, CZ
(510) (9) hardware, software na nosiči, počítače; (35) propagační a reklamní činnost, služby při provozování obchodů a obchodní činnosti obchodního podniku v oblasti hardware, software na nosičích, počítačů, tvorby a distribuce software; (41) vydavatelská činnost; (42) tvorba software.
(511) 9, 35, 41, 42
(210) O-488674

(111) **323936**
(220) 13.08.2011
(151) 28.03.2012
(540)

abcom

(591) Barevná
(730) **ABCOM Technologies SE**, Třebohostická 2283/2, Praha 10, Strašnice, 10000, CZ
(510) (9) programové vybavení pro počítače, software, hardware zejména v oblasti výpočetní techniky, komunikační techniky, informační techniky a telekomunikační techniky, jejich náhradní díly a součásti zařazené v této třídě, nosiče záznamů nahrané i nenahrané, databáze a databázové produkty na nosičích nebo v datových sítích; (37) montáž, instalace, opravy, údržba a servis kancelářské, reprodukcí, výpočetní, komunikační a informační techniky (hardware), montáž a údržba koncových telekomunikačních zařízení, instalace a servis datových sítí; (42) montáž, instalace, opravy, údržba a servis software, poradenská činnost v oblasti aplikace výpočetní techniky, v oblasti informatiky, kancelářské a komunikační techniky a informačních technologií, navrhování a realizace automatizovaných systémů řízení, programátorská činnost, projekce datových sítí, tvorba software.
(511) 9, 37, 42
(210) O-487920



(591) Barevná
(730) **Piráti Chomutov z.s.**, Mostecká 5773, Chomutov, 43001, CZ
(740) ZEMAN - podkrušnohorská patentová a známková kancelář, Petr Zeman, patentový zástupce, Hradní 301/9, Lohet, 35733
(510) (9) přilby ochranné (zejména hokejové), masky brankářské, chrániče a jiné ochranné pomůcky, zejména sportovní, náležející do této třídy, strojně čitelné nosiče informací, informace na strojně čitelných nosičích, filmy, elektronické katalogy, software, zařízení pro pořizování, přenos a reprodukci informací, zvuku a obrazu; (16) periodické a neperiodické publikace, jako knižní publikace, noviny, časopisy, jiné tiskoviny, jako například katalogy, prospekty, plakáty, letáky, jiné propagační, reklamní a informační materiály, pohlednice, fotografie a jiná grafická vyobrazení, trojrozměrné reklamní předměty z papíru, plastů a papírové hmoty, vstupenky, šatní lístky, jídelní lístky, papírové ubrusy, banketní sukně, ubrusky a kapesníky, etikety, obaly a obálky z papíru a plastů náležející do třídy 16, výstupy počítačů na papírovém nosiči, tabule, psací a kancelářské potřeby, učební pomůcky, kalendáře, diáře, obálky, kancelářský papír a jiné papírenské zboží náležející do třídy 16; (18) kufrý, brašny, kabely, batohy, tlumoky, tašky sportovní a cestovní, pouzdra, peněženky, klíčenky, kožené výrobky v jiných třídách nezařazené, zejména kožené hokejové chrániče, jiné kožené sportovní chrániče, cestovní vaky, deštníky, slunečníky; (21) poháry ze skla, porcelánu, keramiky a kovů (nikoliv drahých a vzácných), jiné výrobky ze skla, porcelánu, keramiky a kovů náležející do třídy 21; (24) vlajky, vlaječky, prapory, praporečky, ručníky, osušky, ubrusy, ubrusky, banketní sukně, kapesníky, příkrývky, lůžkoviny, interiérové textilie, jiný kusový textil a textilní metráž; (25) oděvy, včetně oděvů sportovních, obuv, včetně obuvi sportovní, pokrývky hlavy, zejména klobouky, čepice, oděvní doplňky, například čelenky, šály a šátky, opasky, dresy a ostatní součásti hokejové výstroje; (26) odznaky (ne z drahých kovů), přívěsky (ne z drahých kovů), nážehlovací odznaky, epolety, ozdobné lemy, značky na oděvy, prádlo a obuv a oděvní doplňky; (28) brusle, hokejové hole, hokejové puky a jiné součásti hokejové výzbroje, míče a jiné sportovní a posilovací náčiní, posilovací stroje, stolní společenské hry, hrací karty, hračky; (35) propagační, informační a reklamní činnost včetně reklamy mediální a velkoplošné, zprostředkování obchodu výrobky uvedenými u tříd 9, 16, 18, 21, 24, 25, 26 a 28, zprostředkování obchodu suvenýry a jinými reklamními a propagačními předměty včetně předmětů užitných pro reklamní účely, vedení účetnictví, obchodní administrativa, pořádání výstav komerčního charakteru a veletrhů, pronájem reklamních ploch; (38) služby informační kanceláře, práce tiskových mluvčích, služby tiskových agentur, sběr, přenos a poskytování informací, pronájem přístrojů a zařízení pro přenos informací, rozhlasové a televizní vysílání, vysílání kabelové televize, provozování uzavřeného rozhlasového a televizního okruhu; (39) služby cestovní kanceláře, zajišťování dopravy, pořádání zájezdů, zejména se sportovní tematikou, přeprava osob, zavazadel a nákladů, zprostředkování uvedených služeb, provozování garáží a parkovišť, pronájem parkovacích ploch; (41) výchova a vzdělávání, zejména výuka a sportovní výcvik v oboru ledního hokeje, vedení a provozování hokejových škol a výcvikových táborů, pořádání sportovních, kulturních, vzdělávacích, společenských a jiných zábavních akcí, provozování a pronájem sportovišť, tělocvičen, saun, bazénů, posiloven a jiných regeneračních a rekondičních zařízení v rámci této třídy, vydavatelská činnost, agenturní činnost v oblasti sportu, organizování a organizační zajišťování sportovních utkání a sportovních soutěží, agenturní činnost v oblasti sportu; (43) služby spojené s přechodným ubytováním a stravováním, provozování hotelů, penzionů, ubytoven, kempů, tábořišť, restaurací, kaváren, vináren, barů, bufetů a kiosků s občerstvením, zajišťování cateringových služeb, pronájem restauračních provozů a zařízení, půjčování restauračních přístřešků a stanů, půjčování restauračního nábytku a vybavení.

(511) 9, 16, 18, 21, 24, 25, 26, 28, 35, 38, 39, 41, 43
(210) O-489738

(111) **324187**
(220) 04.08.2011
(151) 18.04.2012
(540)

DELCO REMY

(730) **General Motors LLC**, 300 Renaissance Center, Detroit, MI, US
(740) Baker & McKenzie s.r.o., advokátní kancelář, JUDr. Jiří Čermák, advokát, Klimentská 1216/46, Praha 1, Nové Město, 11002
(510) (12) startéry pro pozemní vozidla, generátory a alternátory pro pozemní vozidla.
(511) 12
(210) O-487718

(111) **324200**
(220) 05.09.2011
(151) 18.04.2012
(540)



(591) Barevná
(730) **Drnovský Rostislav Ing.**, Renneská třída 422/50, Brno, 63900, CZ
(740) Ing. Pavel Nádvorník s.r.o., Klínová 620/1, Ostrava, Hulváky, 70900
(510) (9) software, nosiče zvukových, obrazových a zvukově obrazových záznamů nahrané i nenahrané, data a databáze i jiné informace na všech druzích elektronických nosičů v rozsahu třídy 9, elektronický časopis, elektronické publikace, elektronické prezentace, multimediální produkty, internetový informační portál, programové vybavení, aplikační programové vybavení, programové produkty a nástroje pro vývoj aplikací, přístroje pro zpracování informací a počítače, elektronické databáze a databázové produkty na Internetu, mobilních platformách WAP, CD a DVD; (16) nosiče informací všeho druhu v rozsahu třídy 16, databázové produkty v listinné formě; (35) reklama, propagace, inzerce, pořádání komerčních výstav, veletrhů a nabídek, systemizace informací do počítačových databází, administrativní práce spadající do této třídy, kopírovací práce, referenční servis, organizování komerčních výstav, zpracování textů a správa počítačových souborů (v rámci této třídy), poskytování on-line inzerce, reklama on-line v počítačové síti, marketing, elektronické publikační služby s reklamními nebo náborovými texty; (38) šíření informací prostřednictvím komunikačních sítí, například Internetu nebo jiné sítě včetně bezdrátové, kabelové, případně satelitní, provozování a zajišťování komunikačních služeb, jako jsou diskusní skupiny v režimu on-line, elektronická pošta, elektronické nástěnky (telekomunikační služby), počítačová komunikace, komunikace pomocí počítačových terminálů, poskytování telekomunikačních připojení ke globální počítačové síti, přenos zpráv a obrazových informací pomocí počítače, distribuce informací pomocí komunikace mezi sítěmi, provozování Internetového serveru, služby přenosu publikací na nosičích přenášených po síti, provozování internetového portálu, poskytování přístupu k Internetu, služby spojené se zřízením a provozem internetového připojení, zprostředkování přístupu uživatelům k Internetu a zajišťování jeho provozu, služby na Internetu (komunikační a vyhledávací služby, informační služby v oblasti komunikací, služby internetových sítí, zprostředkování připojení na Internet, zajištění prostoru pro osobní webové stránky), informační kanceláře on-line, poskytování přístupů k počítačovým databázím, poskytování přístupů k počítačovým serverům a sítím, provozování internetového informačního portálu; (41) nakladatelská a vydavatelská činnost, vydávání knih, publikací, časopisů, CD-ROM titulů, tvorba audiovizuálních děl, datových souborů včetně jejich elektronické podoby, korespondenční kurzy, výroba zvukových a zvukově obrazových záznamů, zábava, vzdělávací informace, zpravodajské služby, překladatelská a tlumočnické služby; (42) návrh a vývoj počítačového hardwaru a softwaru, tvorba a instalace software a tvorba počítačových systémů, poradenství

poskytované v souvislosti se zaváděním software, počítačové programování, aktualizace počítačových programů, instalace počítačových programů, umístění webových stránek, programování internetových databázových systémů a internetových aplikací, programování multimediálních aplikací, tvorba multimediálních dokumentů, prezentací, aplikací, katalogů, konstrukce WWW prezentací a řešení WWW serverů, počítačové animace a vizualizace, tvorba programových projektů, tvorba informačních databází, navrhování vybavení internetových, intranetových či jiných síťových serverů, serverových stanic a systémů, včetně instalace, zavádění, aktualizace a údržby, návrhy, strukturování a programování či jiné vytváření databází, jiných datových systémů a aplikací pro jejich zpracování, včetně jejich poskytování přístupu k nim a jejich instalace, zavádění, aktualizace a údržby, návrhy, strukturování a programování či jiné vytváření internetových či intranetových počítačových stránek a nástěnek (webpages a websites) a internetových či intranetových aplikací, včetně jejich instalace, zavádění, aktualizace a údržby, hostování (poskytování volného prostoru) pro internetové či intranetové počítačové stránky a nástěnky (webpages a websites) nebo hostování (poskytování volného prostoru) v rámci těchto stránek či nástěnek, hostování (poskytování volného prostoru) pro internetové či intranetové aplikace, převod (konverze) počítačových programů, dat či jiných údajů v elektronické podobě z různých formátů do jiných formátů, převod (konverze) dokumentů, dat či jiných údajů na elektronická média (ne fyzický), tvorba a správa webových stránek (pro třetí osoby), umístění webových stránek.

(511) 9, 35, 38, 41, 42
(210) O-488480

(111) **324310**
(220) 01.08.2011
(151) 25.04.2012
(540)

Half n´ Half

(730) **Heineken Česká republika, a.s.**, U Pivovaru 1, Krušovice, 27053, CZ
(740) JUDr. Milan Kyjovský, advokát, Jaselská 202/19, Brno, Veverí, 60200
(510) (32) aperitivy nealkoholické, nealkoholické nápoje, pivo, sladové pivo, sladové nápoje, výtažky z chmele na výrobu piva, přípravky na výrobu nápojů, zázvorové pivo, prášky na přípravu šumivých nápojů, příchutě na výrobu nápojů, minerální vody, limonády, šumivé nápoje, ovocné šťávy a nápoje, sirupy na výrobu nápojů.
(511) 32
(210) O-487600

(111) **324314**
(220) 04.08.2011
(151) 25.04.2012
(540)



5P AGENCY. Direct marketing team.

(730) **5 P Agency, spol. s r.o.**, Pražákova 876/66, Brno, Štýřice, 63900, CZ
(740) Ing. Petr Soukup, patentový zástupce, tř. Svobody 43/39, Olomouc, 77900
(510) (9) data, databáze a jiné informační produkty na elektronických, magnetických a optických nosičích, spadajících do tř. 9, související software, elektronické sítě, multimediální aplikace, multimediální informační katalogy, elektronické časopisy, elektronická periodika a knihy v elektronické podobě, nahraný software, audiovizuální programy, audio programy, nahraná hudební díla, nahrané zvukové a zvukově obrazové záznamy, obaly na zvukové nosiče a videokazety, pohledy ilustrované se zvukovou nahrávkou; (16) propagační, reklamní a tiskové publikace spadající do této třídy; (35) poskytování informací a jiných informačních produktů komerčního charakteru, multimediálních informací komerčního charakteru, komerční využití Internetu v oblastech komerčních internetových médií a vyhledávacích služeb, zprostředkování v obchodních vztazích, zprostředkování v oblasti obchodu s výrobky uvedenými ve tř. 1 až 34, pořádání výstav a předváděcích akcí se zaměřením na komerční účely, zajišťování předplatného novin a časopisů, poradenství v obchodní

činnosti, zaslání reklamních materiálů zákazníkům (přímá podpora prodeje), obchodně informační servis a poradenské služby v oblasti obchodu; (39) balení zboží, doručování balíků, dodávka zboží poštou, doručovací služby, expresní a kurýrní služby, doručování novin a časopisů, distribuce tiskovin, novin, časopisů, periodického i neperiodického tisku, archivace dokumentů na strojově čitelných nosičích; (41) tvorba elektronických časopisů, periodik, knih; (42) návrh programového vybavení, údržba programového vybavení, technické studie v oblasti počítačů a programového vybavení, vývoj a tvorba software, pronájem software, digitalizace listinné dokumentace.

(511) 9, 16, 35, 39, 41, 42
(210) O-487704

(111) **324322**
(220) 12.08.2011
(151) 25.04.2012
(540)



(730) **SIMANDL, spol. s r.o.**, Dolní Marklovice 321, Petrovice u Karviné, 73572, CZ

(740) Ing. Petr Soukup, patentový zástupce, tř. Svobody 43/39, Olomouc, 77900

(510) (29) mléko, mlékařské výrobky a mléčné nápoje, mléčné krémy, sušené mléko a sušené výrobky na bázi mléka a syrovátky, smetana, mražené krémy na bázi mléka, mléčné kysané výrobky, mlékařské výrobky s obsahem kávy, mléčné dezerty; (30) kávové, kakaové a čokoládové nápoje a koktejly, káva s mlékem; (35) zprostředkovatelská činnost v oblasti obchodu a export a import výrobků uvedených ve tř. 29 a 30.

(511) 29, 30, 35
(210) O-487903

(111) **324333**
(220) 27.08.2011
(151) 25.04.2012
(540)

Star Socks

(730) **Le Thi Thu Hang**, Levského 3187/6, Praha 4 - Modřany, 14300, CZ

(740) Loskotová & partneři, patentová a známková kancelář, Ing. Jarmila Loskotová, K Závětínám 727, Praha 5, 15500

(510) (25) dámské, pánské a dětské ponožky, podkolenky, punčochy, punčocháče.
(511) 25
(210) O-488262

(111) **324459**
(220) 24.11.2011
(151) 25.04.2012
(540)

missingtouch

(730) **TRINET Corp., s. r. o.**, Provozní 5560/1b, Ostrava, Třebovice, 72200, CZ

(740) Ing. Pavel Nádvorník s.r.o., Klínová 620/1, Ostrava, Hulváky, 70900

(510) (3) kosmetické přípravky do koupele, koupelové soli pro kosmetické účely, masážní oleje, éterické oleje, masážní krémy, parfémy, tělové pudry, krémy proti vráskám; (4) svíčky; (10) masážní přístroje, tyčovitě masážní přístroje s motorem a bez motoru a s masážními koulemi a bez masážních koulí,

sexuální pomůcky ze silikonu a jiných plastů, předměty navozující erekci a orgasmus, zařazené do třídy 10; (18) kožené zboží, zařazené do třídy 18; (25) oděvy, zejména spodní prádlo a sexy prádlo z kůže, gumy a latexu.

(511) 3, 4, 10, 18, 25
(210) O-490559

(111) **324510**
(220) 18.08.2011
(151) 02.05.2012
(540)



**Driving Range
Rohanský ostrov**

(730) **CZ GOLF a.s.**, Opletalova 1284/37, Praha 1, 11000, CZ

(740) JUDr. Dušan Ružič, Ph.D., advokát, Kubišova 19, Praha 8, 18200

(510) (25) sportovní oděvy; (28) golfové míče, golfové rukavice, golfový stojánek na míček při odpalování (týčko); (41) provozování golfových hřišť, organizování sportovních soutěží, provozování sportovních zařízení, pořádání golfových turnajů a golfových túr.

(511) 25, 28, 41
(210) O-488078

(111) **324522**
(220) 27.08.2011
(151) 02.05.2012
(540)



(730) **Le Thi Thu Hang**, Levského 3187/6, Praha 4 - Modřany, 14300, CZ

(740) Loskotová & partneři, patentová a známková kancelář, Ing. Jarmila Loskotová, K Závětínám 727, Praha 5, 15500

(510) (25) dámské, pánské a dětské ponožky, podkolenky, punčochy a punčocháče.

(511) 25
(210) O-488263

(111) **324654**
(220) 11.08.2011
(151) 09.05.2012
(540)



(730) **KCC CORPORATION**, 1301-4, Seocho-Dong, Seocho-Gu, Seoul, KR

(740) PATENTSERVIS Praha a.s., Na Podkovce 281/10, Praha 4, Podolí, 14700

(510) (2) barvy, barvy odolné vůči chemikáliím, barvy odpuzující vodu, voděodolné barvy, barvy pro trup lodí, temperové barvy, olejové barvy,

barvy na automobily, barvy na lodě, barvy na PCM (pre-coated metal), práškové nátěry, ohnivzdorné nátěry, podkladové barvy, laky, barvy ze syntetické pryskyřice, fluorescenční barvy, ochranné nátěry, keramické barvy, nátěry na opravy vozidel, nátěry na dřevo, fermeže, nátěry, barviva, barvivové přípravky, pigmenty, laky, tmel k povrchovým úpravám, základový tmel, konzervanty, antikorozní ochranné přípravky, přípravky na ochranu dřeva, antikorozní přípravky.

(511) 2
(210) O-487892

(111) **324655**
(220) 11.08.2011
(151) 09.05.2012
(540)



(730) **KCC CORPORATION**, 1301-4, Seocho-Dong, Seocho-Gu, Seoul, KR
(740) **PATENTSERVIS Praha a.s.**, Na Podkovce 281/10, Praha 4, Podolí, 14700
(510) (9) keramické trubice pro vakuové vypínače, keramika pro usměrňovače proudu, magnetronové katody a antény, keramika pro zesilovací trubice, komponenty z vysoce odolné keramiky pro využití v elektronice a elektrických zařízeních, elektrické odporové materiály a prvky, zejména z kovu a keramiky, keramické součástky pro polovodiče, rezistory, kondenzátory, hybridní elektronické obvody a senzory, a to substráty pro obvody, keramické součástky pro polovodiče, rezistory, kondenzátory, hybridní elektronické obvody a senzory, zejména polovodičové moduly, elektrické ovladače, elektrická řídicí zařízení, elektrické ovládací panely, elektrické rezistory, křemíkové plátky, křemíkové desky, křemíkové polovodiče, diody z karbidu křemíku.

(511) 9
(210) O-487893

(111) **324762**
(220) 25.10.2011
(151) 09.05.2012
(540)



(591) Barevná
(730) **Piráti Chomutov z.s.**, Mostecká 5773, Chomutov, 43001, CZ
(740) **ZEMAN - podkrušnohorská patentová a známková kancelář**, Petr Zeman, patentový zástupce, Hradní 301/9, Loket, 35733
(510) (9) přilby ochranné (zejména hokejové), masky brankářské, chrániče a jiné ochranné pomůcky zejména sportovní, náležející do této třídy, strojně čitelné nosiče informací, informace na strojně čitelných nosičích, filmy, elektronické katalogy, software, zařízení pro pořizování, přenos a reprodukci informací, zvuku a obrazu; (16) katalogy, prospekty, plakáty, letáky, jiné propagační, reklamní a informační materiály, fotografie a jiná grafická vyobrazení, kalendáře - to vše výlučně pro potřeby prezentace a propagace vlastního sportovního klubu, trojrozměrné reklamní předměty z papíru, plastů a papírové hmoty, vstupenky, šatní listky, jídelní listky, papírové ubrusy, banketní sukně, ubrusy a kapesníky, etikety, výstupy počítačů na papírovém nosiči, tabule, psací a kancelářské potřeby, kalendáře, obálky a kancelářský papír výlučně pro potřeby vlastního sportovního klubu; (18) kufry, brašny, kabely, batohy, tlumoky, tašky sportovní a cestovní, pouzdra, peněženky, klíčenky, kožené výrobky v

jiných třídách nezařazené, zejména kožené hokejové chrániče, jiné kožené sportovní chrániče, cestovní vaky, deštníky, slunečníky; (21) poháry ze skla, porcelánu, keramiky a kovů (nikoliv drahých a vzácných), jiné výrobky ze skla, porcelánu, keramiky a kovů náležející do třídy 21; (24) vlajky, vlaječky, prapory, praporky, ručníky, osušky, ubrusy, ubrusky, banketní sukně, kapesníky, přikrývky, lůžkoviny, interiérové textilie, jiný kusový textil a textilní metráž; (25) oděvy, včetně oděvů sportovních, obuv, včetně obuvi sportovní, pokrývky hlavy, zejména klobouky, čepice, oděvní doplňky, například čelenky, šály a šátky, opasky, dresy a ostatní součásti hokejové výstroje; (26) odznaky (ne z drahých kovů), přívěsky (ne z drahých kovů), nažehlovací odznaky, epolety, ozdobné lemy, značky na oděvy, prádlo a obuv a oděvní doplňky; (28) brusle, hokejové hole, hokejové puky a jiné součásti hokejové výstroje, míče a jiné sportovní a posilovací náčiní, posilovací stroje; (35) propagační, informační a reklamní činnost včetně reklamy mediální a velkoplošné, zprostředkování obchodu výrobky uvedenými u tříd 9, 16, 18, 21, 24, 25, 26 a 28, zprostředkování obchodu suvenýry a jinými reklamními a propagačními předměty včetně předmětů užitných pro reklamní účely, vedení účetnictví, obchodní administrativy, pořádání výstav komerčního charakteru a veletrhů; (38) služby informační kanceláře, práce tiskových mluvčích, služby tiskových agentur, sběr, přenos a poskytování informací, pronájem přístrojů a zařízení pro přenos informací, rozhlasové a televizní vysílání, vysílání kabelové televize, provozování uzavřeného rozhlasového a televizního okruhu; (39) služby cestovní kanceláře, zajišťování dopravy, pořádání zájezdů, zejména se sportovní tematikou, přeprava osob, zavazadel a nákladů, zprostředkování uvedených služeb, provozování garáží a parkovišť, pronájem parkovacích ploch; (41) výchova a vzdělávání, zejména výuka a sportovní výcvik v oboru ledního hokeje, vedení a provozování hokejových škol a výcvikových táborů, pořádání sportovních, kulturních, vzdělávacích, společenských a jiných zábavních akcí, provozování a pronájem sportovišť, tělocvičen, saun, bazénů, posiloven a jiných regeneračních a rekondičních zařízení v rámci této třídy, vydavatelská činnost, agenturní činnost v oblasti sportu, organizování a organizační zajišťování sportovních utkání a sportovních soutěží, agenturní činnost v oblasti sportu; (43) služby spojené s přechodným ubytováním a stravováním, provozování hotelů, penzionů, ubytoven, kempů, tábořišť, restaurací, kaváren, vináren, barů, bufetů a kiosků s občerstvením, zajišťování cateringových služeb, pronájem restauračních provozů a zařízení, půjčování restauračních přístřešků a stanů, půjčování restauračního nábytku a vybavení.

(511) 9, 16, 18, 21, 24, 25, 26, 28, 35, 38, 39, 41, 43
(210) O-489737

(111) **325056**
(220) 02.06.2011
(151) 30.05.2012
(540)



(730) **OMOS, s.r.o.**, Pražská 3, Blansko, 67801, CZ
(740) **Macek and Partners**, Mgr. Jiří Macek, Sázavská 751/16, Praha 2, Vinohrady, 12000
(510) (7) formy (části strojů), kovoobráběcí stroje, kryty (části strojů), lopatky (části strojů), ložiskové skříně (části strojů), manipulátory (stroje), mechanismy pohonné (jiné než pro pozemní vozidla), nástroje ruční (mechanické), nosné konzoly pro stroje, nože (části strojů), obráběcí stroje, ochranné kryty (části strojů), ovládací zařízení hydraulické pro stroje, ovládací zařízení pneumatické pro stroje, podstavce strojů, pouzdra (části strojů), převodové skříně (s výjimkou převodovek pro pozemní vozidla), převodovky strojů, soustruhy (obráběcí stroje), spojovací části (části strojů), turbíny s výjimkou turbín pro pozemní vozidla, upínací zařízení strojních nářadí a nástrojů, vodící zařízení (části strojů); (37) obnova strojů použitých nebo částečně zničených, montáž, údržba a opravy strojů; (40) svařování, zpracování a úprava materiálu zejména kovů a slitin, kovoobrábění; (42) design průmyslový, projektová a konstrukční činnost v oblasti strojírenství, vývoj a výzkum nových výrobků v oboru strojírenství.

(511) 7, 37, 40, 42
(210) O-486164

(111) **325072**
(220) 10.08.2011
(151) 30.05.2012
(540)

inoxive 

(591) Barevná
(730) **Inoxive s.r.o.**, Mezibranská 1579/4, Praha 1, 11000, CZ
(510) (35) aktualizování reklamních materiálů, analýzy nákladů, daňová příznání (příprava), dodavatelské služby pro třetí osoby, efektivnost provozu a racionalizace práce, informace (obchodní nebo podnikatelské), kanceláře dovozní a vývozní, komerční informace a rady pro spotřebitele, komerční informační kanceláře, marketingové studie, obchodní a průmyslové podniky (pomoc při řízení), obchodní činnost (pomoc při řízení), obchodní management a podnikové poradenství, obchodní nebo podnikatelské poradenství, obchodní nebo podnikatelský průzkum, obchodní reklama, oceňování obchodních podniků, personální poradenství, počítačové databáze (překlad informací do-), pořádání veletrhů pro obchodní a reklamní účely, posuzování efektivnosti provozu a racionalizace práce, prognózy (hospodářské nebo ekonomické), průzkum trhu, psaní reklamních textů, reklama (propagace), reklama on-line v počítačové síti, reklamní agentury, reklamní nebo inzertní materiály (zasílání zákazníkům), reklamní materiály (aktualizování), revize účtů, rozhlasová reklama, řízení (poradenské služby obchodní nebo podnikatelské), sestavování statistiky, služby v oblasti grafické úpravy pro reklamní účely, služby v oblasti srovnávání cen, styky s veřejností, subdodavatelské služby (obchodní pomoc), systemizace obchodních informací do počítačových databází, reklamní texty (zpracování), účetnictví, účty (sestavování výpisu z-), vedení kartoték v počítači, vedení knih (účetních), vydávání reklamních nebo náborových, propagačních a inzertních textů, vyhledávání obchodních a reklamních dat v počítačových souborech, výpisy z účtů (obchodních), výstavy komerční a reklamní, zaměstnanci (nábor-); (41) agentury umělecké módní, dabing, digitální zpracování obrazu, fotografování, fotografování na mikrofilm, knihy (vydávání), konference (organizování a vedení), kongresy (organizování a vedení), nahrávací studia, obrazové zpravodajství, organizace a pořádání koncertů, organizování a vedení seminářů, organizování a vedení symposií, organizování uměleckých představení, pořádání a řízení pracovních setkání (školení), pořádání koncertů, poskytování on-line elektronických publikací, psaní textů (jiných než reklamních), reportérské služby, rozhlasové a televizní programy (výroba), služby klubové (výchovně-zábavné), soutěže (organizování vzdělávacích a zábavných), školení (pořádání a řízení), vyučování, texty (zveřejňování) kromě reklamních, výcvik (instruktažní), výcvik (výchovný), vydávání elektronických knih a časopisů on-line, vydávání knih, vydávání textů, s výjimkou reklamních nebo náborových, vyučování (instruktažní služby), vyučování (výchovné služby), vyučování (výuka), vzdělávání, vzdělávací informace, vzdělávání (výchovné služby), zkoušení, přezkoušení a zpravodajské služby, zpravodajství (obrazové), živá představení a vystoupení (organizování); (42) aktualizace počítačových programů, grafický design, hosting webových stránek, instalace počítačových programů, inženýrské práce (expertizy), kalibrování (měření), kontrola kvality, konzultace v oblasti počítačového softwaru, kopírování počítačových programů, navrhování obalů a obalový design, obnova počítačových dat (regenerace), počítače (pronájem), počítačové programy (instalace), počítačové systémové analýzy, počítačové systémy (tvorba), poradenství v oblasti počítačového hardware, poskytování vyhledávačů pro Internet, programy počítačů (tvorba), projektová činnost, studie technických projektů, pronájem počítačového software, pronájem webových serverů, průzkum (technický), přenos dat nebo dokumentů z fyzických nosičů na elektronické nosiče, převod dat a počítačových programů, služby v oblasti ochrany (proti počítačovým virům), tvorba a správa webových stránek, tvorba software, údržba počítačových programů,

umísťování webových stránek, vyhledávače (poskytování pro Internet), vývoj a výzkum nových výrobků, zkoušky materiálů.

(511) 35, 41, 42
(210) O-487837

(111) **325254**
(220) 01.12.2011
(151) 30.05.2012
(540)



(591) Barevná
(730) **Statutární město Brno**, Dominikánské náměstí 196/1, Brno, Brno-město, 60200, CZ
(510) (16) papír, lepenka a výrobky z těchto materiálů, které nejsou zařazeny do jiných tříd, tiskárenské výrobky, tiskoviny, časopisy, periodika, knihy, potřeby pro knižní vazby, fotografie, papírenské zboží, fólie na balení, kalendáře, katalogy, prospekty, plakáty, pohlednice, mapy, obálky, obaly spadající do této třídy, obaly na spisy, papírové nebo kancelářské desky, desky na dokumenty, dopisní papír, držáky na psací potřeby, etikety kromě textilních, samolepky, papírové vlajky, papír balící, papírové ubrusy, psací potřeby, psací podložky, psací soupravy, lepidla pro papírenství nebo domácnost, materiál pro umělce, štetce, psací stroje a kancelářské potřeby s výjimkou nábytku, kancelářské pořadače, učební a školní potřeby a pomůcky s výjimkou přístrojů, plastické obaly, které nejsou zařazeny do jiných tříd; (35) inzertní, reklamní a propagační činnost, poskytování pomoci při provozu obchodu, včetně zprostředkování obchodních a souvisejících obchodně personálních záležitostí, organizování výstav a veletrhů k reklamním a obchodním účelům, organizování módních přehlídek k obchodním účelům, správa obchodních zájmů třetích osob, vypracování statistických přehledů, poradenství v oblasti organizace a ekonomiky podnikání, marketing, průzkum a analýzy trhů, aranžérství - aranžování výkladů, pronájem kancelářských strojů a zařízení, distribuce zboží k reklamním účelům, rozmnožování dokumentů, obstaravatelská a zprostředkovatelská činnost v souvisejících uvedených oborech, spadajících do této třídy; (41) činnost vyučovací, výchovná, vzdělávací a zábavní, včetně pořádání specializačních doškolovacích kurzů, symposií, konferencí a doprovodných výstav, provozování pracovních diskusních a zájmového klubu, organizování výstav a veletrhů ke vzdělávacím, kulturním, výchovným a zábavním účelům, organizování soutěží o oceňování nejlepších exponátů, jakož i nejlepších expozic, organizování společensko-kulturních akcí, organizování módních přehlídek k výchovným, vzdělávacím a zábavním účelům, tvorba rozhlasových a televizních programů, tvorba audiovizuálních programů, pořádání zábavních pořadů, pořádání zábavních soutěží, činnost v oblasti sportovních aktivit, provozování tělovýchovných zařízení a zařízení, sloužících k regeneraci a rekondici, provozování golfových a tenisových hřišť, jakož i lyžařského vleku a provozování bazénů, nakladatelská a vydavatelská činnost, půjčovná činnost, spadající do této třídy, provozování galerií, obstaravatelská a zprostředkovatelská činnost v souvisejících uvedených oborech, spadajících do této třídy.

(511) 16, 35, 41
(210) O-490762

(111) **325257**
(220) 05.12.2011
(151) 30.05.2012
(540)

Gastrostronger

(730) **LUKR CZ a.s.**, Pallova 44/12, Plzeň, Východní Předměstí, 30100, CZ
(740) **PROPATENT, JUDr. Matěj Sedláček**, Pod Pekařkou 107/1, Praha 4, Podolí, 14700
(510) (1) chemické přípravky určené pro průmysl; (3) chemické přípravky pro čištění.

(511) 1, 3
(210) O-490839

(111) **325295**
(220) 09.01.2012
(151) 30.05.2012
(540)



- (730) **Česká zemědělská univerzita v Praze**, Kamýčká 129, Praha 6, Suchdol, 16500, CZ
(740) JUDr. Pavel Berger, advokát, Bělocerkevská 1037/38, Praha 10, 10000
(510) (9) počítačový software; (14) pamětní medaile, odznaky; (16) odborné periodické a neperiodické publikace zveřejňované v tištěné podobě, mapy, pohlednice, kalendáře, diáře a další propagační materiály, administrativní a informativní tiskoviny, skripta; (21) propagační předměty - hrníčky, sklenice, poháry; (24) propagační předměty – vlaječky; (25) propagační předměty - trička, kravaty, čepice; (26) propagační předměty – odznaky; (35) automatizované zpracování dat, poradenská činnost pro průmysl a obchod, propagace a reklama; (38) přenos dat; (41) vydavatelská činnost, vydávání odborných periodik, monografií, odborných referátů, skript, vědecké kongresy, konference, pořizování a šíření videozáznamů, fotografií, sportovní akce; (42) vědecká činnost, počítačové programování, vývoj a výzkum v oblasti přírodních věd a technických věd.
- (511) 9, 14, 16, 21, 24, 25, 26, 35, 38, 41, 42
(210) O-491560

(111) **325336**
(220) 08.08.2011
(151) 06.06.2012
(540)

ŘEDITELSKÉ PÁRKY

- (730) **PEJSKAR & spol., spol. s r.o.**, Dlouhá 614/10, Praha 1, 11000, CZ
(740) LEGALE Advokátní kancelář Mimochodek & spol. s r.o., Mgr. Petr Mimochodek, advokát, Mánesova 752/10, Praha 2, Vinohrady, 12000
(510) (29) maso, ryby, zvěřina a výrobky z nich čerstvé, chlazené a mražené, smažené potraviny spadající do této třídy, jako smažené řízky, karbanátky, sekaná, salám, bramborové lupínky, bujón, vývar, přípravky na bujóny, čočka konzervovaná, drůbež (neživá), dřev (ovocná), džemy, fazole konzervované, hrách konzervovaný, hranolky bramborové, humři (neživí), huspeniny, játra, játrová paštika, jedlé oleje, jedlé tuky, jelita, tlačenka, kaviár, klobásy, párky, koblihy plněné brambory, koncentráty bujónové, koncentrované vývary, konzervy masové, konzervy rybí, konzervy zeleninové, koryšiči (s výjimkou živých), krevety (neživé), krokety, kysané zelí, langusty neživé, lanýže konzervované, losos, margarín, marmeláda, maso konzervované, masové extrakty, masné výrobky tepelně neopracované, masové šťávy (omáčky), měkkýši (neživí), mražené ovoce, mušle (neživé), nakládaná zelenina, nasolené potraviny, olivový olej, ovoce konzervované, ovoce zavařené, ovoce kandované, ovocně-zeleninové saláty, maso-zeleninové saláty, ovocné saláty, zeleninové saláty, rybí plátky, polévky, přípravky pro výrobu polévek, potraviny z ryb, ryby solené, ryby ve slaném nálevu, ryby s výjimkou živých, řepkový olej jedlý, sardinky, slanečci, sledi, slanina, slunečnicový olej jedlý, sušené ovoce, šťávy zeleninové na vaření, šunka, tofu, tukové pomazánky na chléb, tuky jedlé, tuňák, ústřice s výjimkou živých, uzeniny, vejce, vepřové sádlo, vnitřnosti, droby, dršťky, výtahy masové, zelenina v pikantním nálevu,

zvěřina, žampiony konzervované, želatina, mražená zelenina, zelenina sušená; (30) popcorn (vločky obilné), cukr, cukroví, cukrovinky, čaj, čokoláda, dorty, hořčice, jemné pečivo, kakao, kakaové nápoje s výjimkou nápojů na bázi mléka, karamely, káva, kečup, kekсы, koláče, koření, kreky, krupice, kuchyňská sůl, kvasnice, droždí v tabletách k nelékařským účelům, kypřicí prášek, led přírodní nebo umělý, led pro osvěžení, listové těsto, majonéza a majonézové saláty, dresinky, makaróny, mandlové těsto, marcipán, marinády (chuťové přísady), máslové tukové těsto, látky na zjemnění masa pro domácnost, masové paštiky zapečené v těstě, masové pirožky, med, medovíčky, perníky, mouka potravinářská a výrobky z mouky, müsli, müsli tyčinky, corn-flakes, nápoje čokoládové, kakaové a kávové s výjimkou nápojů na bázi mléka, nekynutý chléb, nudle, ocet, oplatky, ovesná kaše, potraviny na bázi ovsu, ovesné vločky, ozdoby na dorty jedlé, palačinky a pizzy čerstvé, chlazené a mražené, pralinky, přísady do zmrzlin, pudinky, rajčatová omáčka, ravioli, rýže a výrobky z rýže, rýžové koláčky, suchary, sušenky, biskvity, šerbet, přípravky na ztužení šlehačky, špagety, šťávy s výjimkou dresinků, těsta, těstoviny, těstovinové saláty, vlasové nudle, vločky, zákusky, zálivky na ochucení, zmrzlina, zmrzlinové poháry, želé ovocné (cukrovinky), knedlíky, sójová mouka; (32) přísady do nápojů; (43) restaurace, restaurace samoobslužné, restaurace podávající pokrmy přes ulici, příprava lahůdek, služby poskytované v restauracích a jiných zařízeních podávajících pokrmy a nápoje připravené ke konzumaci, jakož i při prodeji pokrmových specialit.

(511) 29, 30, 32, 43
(210) O-487786

(111) **325716**
(220) 02.12.2011
(151) 20.06.2012
(540)



- (591) Barevná
(730) **CENTRUM ČERNÝ MOST, a.s.**, Na Příkopě 388/1, Praha 1, 11000, CZ
(740) Mgr. Milan Hadrava, advokát, Blatenská 1161/46, Chomutov, 43001
(510) (16) papír, kartón a zboží vyrobené z těchto materiálů, které není obsaženo v jiných třídách, tiskoviny, potřeby k vázání knih, fotografie, kancelářské potřeby, lepidla pro kancelářské nebo domácí užití, potřeby pro umělce v rámci této třídy, štetce, psací stroje a kancelářské potřeby (s výjimkou nábytku), vzdělávací a učební pomůcky (s výjimkou přístrojů), plastové balicí materiály (neobsažené v jiných třídách), tiskařská písma, tiskařské štočky; (35) provozování obchodního a nákupního centra (nákup a prodej výrobků zařazených ve tř. 1 – 34), inzertní, reklamní a propagační činnost prostřednictvím jakéhokoliv média, plánování obchodních a propagačních akcí, pronájem reklamních a informačních ploch, pronájem kancelářského nábytku, pronájem reklamních stojanů, pronajímání obchodů, pronájem mobilních prodejních stánků; (36) správa movitého a nemovitého majetku, pronájem nebytových prostor; (37) stavby a opravy budov, instalační služby, pronájem řemeslného nářadí a náčiní; (39) doprava, balení a skladování zboží, organizování cest; (41) výchovná, vzdělávací, školicí, zábavní, kulturní, společenská a sportovní činnost, provozování a pořádání zábavních, vzdělávacích, kulturních a sportovních akcí a soutěží a loterií, nakladatelská a vydavatelská činnost; (43) služby spojené s poskytováním jídla a pití, přechodné ubytování, pronájem nábytku společenských místností.
- (511) 16, 35, 36, 37, 39, 41, 43
(210) O-490791

(111) **325717**
(220) 02.12.2011
(151) 20.06.2012
(540)



- (730) **CENTRUM CHODOV, a.s.**, Na příkopě 388/1, Praha 1 - Staré Město, 11000, CZ
(740) Mgr. Milan Hadrava, advokát, Blatenská 1161/46, Chomutov, 43001
(510) (16) papír, kartón a zboží vyrobené z těchto materiálů, které není obsaženo v jiných třídách, tiskoviny, potřeby k vázání knih, fotografie, kancelářské potřeby, lepidla pro kancelářské nebo domácí užití, potřeby pro umělce v rámci této třídy, štetce, psací stroje a kancelářské potřeby (s výjimkou nábytku), vzdělávací a učební pomůcky (s výjimkou přístrojů), plastové balicí materiály (neobsažené v jiných třídách), tiskařská písma, tiskařské štočky; (35) provozování obchodního a nákupního centra (nákup a prodej výrobků zařazených ve tř. 1 – 34), inzertní, reklamní a propagační činnost prostřednictvím jakéhokoliv média, plánování obchodních a propagačních akcí, pronájem reklamních a informačních ploch, pronájem kancelářského nábytku, pronájem reklamních stojanů, pronajímání obchodů, pronájem mobilních prodejních stánků; (36) správa movitého a nemovitého majetku, pronájem nebytových prostor; (37) stavby a opravy budov, instalační služby, pronájem řemeslného nářadí a náčiní; (39) doprava, balení a skladování zboží, organizování cest; (41) výchovná, vzdělávací, školící, zábavní, kulturní, společenská a sportovní činnost, provozování a pořádání zábavních, vzdělávacích, kulturních a sportovních akcí a soutěží a loterií, nakladatelská a vydavatelská činnost; (43) služby spojené s poskytováním jídla a pití, přechodné ubytování, pronájem nábytku společenských místností.
(511) 16, 35, 36, 37, 39, 41, 43
(210) O-490792

(111) **325718**
(220) 02.12.2011
(151) 20.06.2012
(540)



- (730) **CENTRUM CHODOV, a.s.**, Na příkopě 388/1, Praha 1 - Staré Město, 11000, CZ
(740) Mgr. Milan Hadrava, advokát, Blatenská 1161/46, Chomutov, 43001
(510) (16) papír, kartón a zboží vyrobené z těchto materiálů, které není obsaženo v jiných třídách, tiskoviny, potřeby k vázání knih, fotografie, kancelářské potřeby, lepidla pro kancelářské nebo domácí užití, potřeby pro umělce v rámci této třídy, štetce, psací stroje a kancelářské potřeby (s výjimkou nábytku), vzdělávací a učební pomůcky (s výjimkou přístrojů), plastové balicí materiály (neobsažené v jiných třídách), tiskařská písma, tiskařské štočky; (35) provozování obchodního a nákupního centra (nákup a prodej výrobků zařazených ve tř. 1 – 34), inzertní, reklamní a propagační činnost prostřednictvím jakéhokoliv média, plánování obchodních a propagačních akcí, pronájem reklamních a informačních ploch, pronájem kancelářského nábytku, pronájem reklamních stojanů, pronajímání obchodů, pronájem mobilních prodejních stánků; (36) správa movitého a nemovitého majetku, pronájem nebytových prostor; (37) stavby a opravy budov, instalační služby, pronájem řemeslného nářadí a náčiní; (39) doprava, balení a skladování zboží, organizování cest; (41) výchovná, vzdělávací, školící, zábavní, kulturní, společenská a sportovní činnost, provozování a pořádání

zábavních, vzdělávacích, kulturních a sportovních akcí a soutěží a loterií, nakladatelská a vydavatelská činnost; (43) služby spojené s poskytováním jídla a pití, přechodné ubytování, pronájem nábytku společenských místností.

(511) 16, 35, 36, 37, 39, 41, 43
(210) O-490793

(111) **325966**
(220) 08.02.2012
(151) 27.06.2012
(540)

Bakeš & partneři

ADVOKÁTNÍ KANCELÁŘ
ATTORNEYS AT LAW
RECHTSANWÄLTE

- (591) Barevná
(730) **Zámiška Miroslav Dr. JUDr.**, Na Příkopě 23, Praha 1, 11000, CZ
(510) (36) daňové poradenství, poradenství v oblasti pojištění; (45) poradenství v oblasti duševního vlastnictví, právní poradenství v oblasti podnikání a obchodu, činnost advokátní kanceláře, výkon advokacie a služeb s tím spojených v rámci této třídy.
(511) 36, 45
(210) O-492450

(111) **326185**
(220) 08.12.2011
(151) 11.07.2012
(540)

gastroserver.cz

- (591) Barevná
(730) **LUKR CZ a.s.**, Pallova 44/12, Plzeň, Východní Předměstí, 30100, CZ
(740) PROPATENT, JUDr. Matěj Sedláček, Pod Pekařkou 107/1, Praha 4, Podolí, 14700
(510) (9) elektronické publikace; (35) reklama a marketing prostřednictvím Internetu, provozování virtuálních obchodních středisek na Internetu, elektronické přijímání objednávek zboží a organizování prodeje; (38) komunikace, zejména prostřednictvím Internetu; (41) výchova, vzdělávání, zábava, sportovní a kulturní aktivity, to vše prostřednictvím Internetu.
(511) 9, 35, 38, 41
(210) O-490969

(111) **326368**
(220) 16.02.2012
(151) 18.07.2012
(540)



(591) Barevná
(730) **LIVING IN GREEN s.r.o.**, Palackého 70, Dobříchovice, 25229, CZ
(510) (35) propagační činnost, reklama, poradenství v obchodní činnosti; (37) stavebnictví; (44) zemědělské, zahradnické a lesnické služby, zahradní architektura.
(511) 35, 37, 44
(210) O-492695

(111) **326699**
(220) 18.01.2012
(151) 08.08.2012
(540)

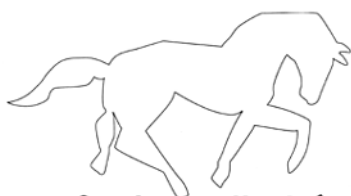

Svatomartinská
dermatologická konference

(730) **DATURA s.r.o.**, Slezská 949/32, Praha 2, Vinohrady, 12000, CZ
(510) (35) propagační činnost, reklama, pomoc při řízení obchodní činnosti, obchodní administrativní, kancelářské práce; (41) výchova, vzdělávání, zábava, sportovní a kulturní aktivity; (42) vědecké a technologické služby a související výzkum a projektování, analytické a výzkumné služby v průmyslu, navrhování a vývoj počítačového hardwaru a softwaru.
(511) 35, 41, 42
(210) O-491876

(111) **326720**
(220) 21.02.2012
(151) 08.08.2012
(540)



(591) Barevná
(730) **DNS a.s.**, Na strži 1702/65, Praha 4, Nusle, 14000, CZ
(740) Dana Lukajová, patentový zástupce, Voršilská 130/10, Praha 1, Nové Město, 11000
(510) (35) propagační činnost, reklama, pomoc při řízení obchodní činnosti, obchodní administrativní, kancelářské práce, poskytování informací komerčního nebo reklamního charakteru, multimediálních informací komerčního charakteru, komerční využití Internetu v oblastech komerčních internetových médií a vyhledávacích služeb, on-line inzerce, pronájem informačních míst v rámci této třídy, činnost reklamní agentury, zprostředkování v obchodních vztazích, merchandising, franchising, systém na podporu a intenzifikaci obchodních služeb založený na zvýhodňování

klíčových spolupracovníků a klientů, věrnostní a bonusové systémy jako například poskytování slev a odměn, přednostní a nadstandardní poskytování služeb, výstavy komerční nebo reklamní nebo propagační, předvádění zboží prostřednictvím Internetu nebo katalogu nebo výstav za účelem reklamy a/nebo prodeje, přeskupování a shromažďování (kromě dopravy) různých výrobků pro třetí osoby za účelem umožnit spotřebiteli pohodlně vybrat a prohlížet a kupovat (kromě přepravy) prostřednictvím katalogu a/nebo Internetu a/nebo zásilkového prodeje, zásilkový prodej zboží, maloobchodní prodej výrobků zařazených ve tř. 1-34, e-shop s výrobky zařazenými do tř. 1-34, rozšiřování vzorků (zboží), nákupní objednávky (administrativní zpracování), nákupní ceny, velkoobchodní ceny (analýzy -), subdodavatelské služby (obchodní pomoc); (37) stavebnictví, opravy, instalační služby, servisní služby; (38) komunikace prostřednictvím Internetu, telematika, šíření, výměna nebo získávání zpráv a informací, zprostředkovatelská činnost v oblasti informačního servisu, informační kancelář, poskytování informačních služeb prostřednictvím počítačů, pronájem komunikačních míst.

(511) 35, 37, 38
(210) O-492852

(111) **326795**
(220) 12.12.2011
(151) 15.08.2012
(540)

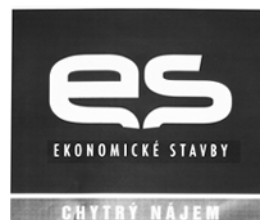

(730) **Ekonomické stavby s.r.o.**, č. p. 479, Chotikov, 33017, CZ
(510) (36) pronájem nemovitostí, správa nemovitostí; (37) dozor nad stavbami, stavebnictví, stavitelství.
(511) 36, 37
(210) O-491064

(111) **327065**
(220) 02.03.2012
(151) 29.08.2012
(540)



(730) **Kocmanová Ilona**, Palachova 653/24, Litoměřice, 41201, CZ
Kocman Jaroslav, Palachova 653/24, Litoměřice, 41201, CZ
(740) Ilona Kocmanová, Palachova 653/24, Litoměřice, 41201
(510) (14) vzácné kovy a jejich slitiny a výrobky z těchto látek nebo posířbeného nebo pozlaceného kovu, bižuterie, klenoty, drahokamy, hodiny; (35) obchodní činnost, zprostředkování obchodu v oboru šperkařství, internetová obchodní činnost, vše s výrobky ve třídách 14, 35, 37 a 40; (37) opravy zlatého a stříbrného zboží, hodinářských výrobků; (40) pokovování, pozlacení, plátování zlatem, ryctví, kovotěpectví, zhotovení šperků a klenotnického zboží včetně zhotovování tohoto zboží na zakázku, renovace v oblasti šperkařství, klenotnictví a drahých kovů, konzultační činnost v oblasti zpracování drahých kovů a drahých kamenů.
(511) 14, 35, 37, 40
(210) O-493147

(111) **327146**
(220) 06.01.2012
(151) 05.09.2012
(540)

Na staré Vozovně

(730) **KRAKONOŠOVO s.r.o.**, Podolská 496/124, Praha 4, Podolí, 14700, CZ
(740) Advokátní kancelář, JUDr. Petr Stoklásek, Pod stadiony 2719/19, Praha 5, 15000
(510) (16) papírové propagační a reklamní materiály, publikace, periodický, neperiodický a merkantilní tisk všeho druhu, knihy, noviny, magazíny, časopisy, obrázkové seriály (comics), učebnice, studijní texty, příručky, návody, kalendáře, ročenky, katalogy, prospekty, plakáty a jiné propagační předměty spadající do této třídy, reklamní tiskoviny a papír, dárkové předměty z papíru a jiné předměty dárkového charakteru spadající do této třídy, pera, tužky a jiné psací potřeby, psací podložky a soupravy, diáře a zápisníky, brožury, fotografie, informační produkty a reklamní materiály na papírových nosičích, data a databáze na papírových nosičích, tištěné manuály, tiskoviny všeho druhu, velkoplošné plakáty, reklamní fotografie; (32) piva, minerální vody, šumivé nápoje a jiné nealkoholické nápoje, nápoje a šťávy ovocné, sirupy a jiné přípravky ke zhotovení nápojů, ovocné nápoje a šťávy; (33) alkoholické nápoje s výjimkou pív, ovocné výtažky s obsahem alkoholu; (34) tabák, potřeby pro kuřáky, zápalky; (35) reklamní, inzertní a propagační činnost, marketing, zprostředkovatelská činnost v oblasti obchodu s výrobky uvedenými ve tř. 16, 32, 33, 34, zprostředkovatelské služby v oblasti propagace a reklamy, poskytování pomoci při provozu obchodu, pronájem reklamních zařízení, včetně televizní, rozhlasové a filmové reklamy a reklamní inzerce, poradenské a konzultační služby v oblasti reklamy, poskytování informací a jiných informačních produktů všeho druhu obchodního charakteru, multimediálních informací obchodního a reklamního charakteru, komerční využití Internetu v oblastech komerčních internetových médií a vyhledávacích služeb, on-line inzerce, merchadising, franchising, organizování výstav ke komerčním a reklamním účelům, rozšiřování a zaslání reklamních materiálů, především letáků, prospektů, katalogů, periodických a neperiodických publikací, tiskovin a různých vzorků, pronájem reklamní plochy, výstavy k reklamním a obchodním účelům, zprostředkování výše uvedených služeb spadajících do tř. 35; (41) provozování her a hracích automatů, provozování herny, provozování kulečnicku, pořádání kulturních, sportovních, zábavných a uměleckých akcí, pořádání výstav ke kulturním a vzdělávacím účelům, pořádání soutěží, přednášek, uměleckých pořadů a vystoupení, festivalů a jiných kulturních představení, organizování a vedení kongresů, konferencí, seminářů, školení, organizování plesů, plánování a organizování večírků, noční kluby, pořádání vzdělávacích kurzů, pořádání organizovaných tréninků, vydávání manuálů a vzdělávacích publikací, produkční a agenturní činnost v oblasti sportovních, kulturních a společenských aktivit, tvorba, výroba, šíření filmů a audiovizuálních programů, realizovaných na všech záznamových médiích včetně jejich zprostředkování, agentura v oblasti kultury, pronájem audiovizuální techniky, pořizování zvukových, obrazových a zvukově obrazových snímků, půjčování zvukových a zvukově obrazových záznamů a jejich nosičů, výroba, tvorba a šíření audiovizuálních děl, zprostředkovatelská činnost v oblasti kultury, výchovy, zábavy a sportu, redakční, vydavatelská a nakladatelská činnost, zprostředkování kulturních a uměleckých akcí, setkání a soutěží, přednášek apod., zprostředkování výstav ke kulturním a vzdělávacím účelům, ediční činnost, publikační činnost, provozování galerie, zejména výtvarných děl, rockový klub - živá představení rockových skupin, zprostředkování výše uvedených služeb spadajících do tř. 41; (43) hostinská činnost, restaurace, pivnice, bufety, vinárny, bistra, občerstvení, ubytování, služby barů, hotely, penzion, motely, catering, služby pro restaurace a bary, cukrárna, kavárna, služby spojené s provozem restaurace nebo s tím související, služby veřejného stravování, služby poskytované v souvislosti s přípravou jídla a další stravy nebo nápojů pro konzumaci ve všech zařízeních k tomu určených v restauracích, barech, hotellech, motelech, ubytovnách, v kavárnách a v nočních klubech, příprava pokrmů rychlého občerstvení a pokrmy podávaných přes ulici, rozvozy a dodávky hotových jídel, služby restaurací se samoobsluhou a kantinské služby, zprostředkování výše uvedených služeb spadajících do tř. 43.
(511) 16, 32, 33, 34, 35, 41, 43
(210) O-491523

(111) **327379**
(220) 29.07.2011
(151) 19.09.2012
(540)

Ráj oříšků, čajů,
kávy a koření

(591) Barevná
(730) **Kubášková Barbora**, Antonína Dvořáka 421/V, Dačice, 38001, CZ
(510) (30) káva, čaj, koření; (31) ořechy; (35) reklama.
(511) 30, 31, 35
(210) O-487542

(111) **327393**
(220) 05.12.2011
(151) 19.09.2012
(540)

samovýčep 

(730) **LUKR CZ a.s.**, Pallova 44/12, Plzeň, Východní Předměstí, 30100, CZ
(740) PROPATENT, JUDr. Matěj Sedláček, Pod Pekařkou 107/1, Praha 4, Podolí, 14700
(510) (7) zařízení pro stáčení piva v rámci této třídy, výčepní zařízení; (8) zařízení pro stáčení tekutin v rámci této třídy.
(511) 7, 8
(210) O-490850

(111) **327949**
(220) 26.04.2012
(151) 17.10.2012
(540)

S4NET

(730) **S4NET s.r.o.**, Dvořákova 161/14, České Budějovice, 37001, CZ
(510) (37) počítačové vybavení (montáž, údržba a opravy-); (38) poskytování telekomunikačních připojení ke globální počítačové síti, poskytování přístupu k databázím, pošta (elektronická); (42) hosting webových stránek.
(511) 37, 38, 42
(210) O-494749

(111) **328120**
(220) 20.01.2012
(151) 31.10.2012
(540)

C.U.C.

(730) **C.U.C. CZ, spol. s r.o.**, Šumavská 524/31, Brno, Veverčí, 60200, CZ
(510) (9) software; (35) pomoc při řízení obchodní činnosti, obchodní administrativy, obchodní nebo podnikatelské poradenství, poskytování obchodních nebo podnikatelských informací; (36) faktoring, deblokace a kapitalizace pohledávek, prevence vzniku pohledávek, odkup pohledávek, inkasní činnost, správa portfolia pohledávek, zprostředkování finančních operací, poradenská činnost v oblasti finančních služeb, zprostředkování a financování půjček; (42) počítačové programování, tvorba software.
(511) 9, 35, 36, 42
(210) O-491979

(111) **328121**
(220) 20.01.2012
(151) 31.10.2012
(540)

CUC

(730) C.U.C. CZ, spol. s r.o., Šumavská 524/31, Brno, Veveří, 60200, CZ
(510) (9) software; (35) pomoc při řízení obchodní činnosti, obchodní administrativa, obchodní nebo podnikatelské poradenství, poskytování obchodních nebo podnikatelských informací; (36) faktoring, deblokace a kapitalizace pohledávek, prevence vzniku pohledávek, odkup pohledávek, inkasní činnost, správa portfolia pohledávek, zprostředkování finančních operací, poradenská činnost v oblasti finančních služeb, zprostředkování a financování půjček; (42) počítačové programování, tvorba software.
(511) 9, 35, 36, 42
(210) O-491980

(111) **328122**
(220) 20.01.2012
(151) 31.10.2012
(540)

C.U.C. CZ

(730) C.U.C. CZ, spol. s r.o., Šumavská 524/31, Brno, Veveří, 60200, CZ
(510) (9) software; (35) pomoc při řízení obchodní činnosti, obchodní administrativa, obchodní nebo podnikatelské poradenství, poskytování obchodních nebo podnikatelských informací; (36) faktoring, deblokace a kapitalizace pohledávek, prevence vzniku pohledávek, odkup pohledávek, inkasní činnost, správa portfolia pohledávek, zprostředkování finančních operací, poradenská činnost v oblasti finančních služeb, zprostředkování a financování půjček; (42) počítačové programování, tvorba software.
(511) 9, 35, 36, 42
(210) O-491981

(111) **328314**
(220) 22.09.2011
(151) 14.11.2012
(540)



(730) Keen, Inc., 926 NW 13th Avenue, Suite 210, Portland, OR, US
(740) Všečečka Zelený Švorčík a partneři, advokátní a patentová kancelář, JUDr. Michal Havlík, advokát, Hálkova 1406/2, Praha 2, Nové Město, 12000
(510) (18) tašky, sportovní tašky pro všechny účely, nákupní tašky pro všechny účely, tašky na knihy, batohy, zavazadla.
(511) 18
(210) O-488898

(111) **329092**
(220) 12.10.2011
(151) 09.01.2013
(540)



(591) Barevná
(730) Topreality.sk s.r.o., Odborárska 1381/18, 915 01 Nové Mesto nad Váhom, SK
(740) Macek and Partners, Mgr. Jiří Macek, Sázavská 751/16, Praha 2, Vinohrady, 12000
(510) (38) poskytování internetových diskusních fór, informační kanceláře, počítačová komunikace, komunikace pomocí počítačových terminálů, posílání zpráv, poskytování přístupu k databázím, přenos zpráv a obrazových informací pomocí počítače, zaslání zpráv.
(511) 38
(210) O-489394

(111) **329206**
(220) 01.08.2011
(151) 16.01.2013
(540)

KRUŠOVICE

(730) Heineken Česká republika, a.s., U Pivovaru 1, Krušovice, 27053, CZ
(740) JUDr. Milan Kyjovský, advokát, Jaselská 202/19, Brno, Veveří, 60200
(510) (32) pivo, sladové pivo, výtažky z chmele na výrobu piva, příchutě na výrobu piva; (40) zpracování chmele, včetně koncentrátů a přísad, vaření piva; (43) čepování piva.
(511) 32, 40, 43
(210) O-487603

(111) **330002**
(220) 22.08.2001
(151) 27.02.2013
(540)

L112

(730) Certmedica International GmbH, Magnolienweg 17, Aschaffenburg, DE
(740) Všečečka Zelený Švorčík a partneři, advokátní a patentová kancelář, JUDr. Michal Havlík, advokát, Hálkova 1406/2, Praha 2, Nové Město, 12000
(510) (5) farmaceutické výrobky, lékařské výrobky pro vnitřní užití, potravinové doplňky pro lékařské účely.
(511) 5
(210) O-501383

(111) **330915**
(220) 21.06.2012
(151) 02.05.2013
(540)



(730) **PRIMO SPAZIO s.r.o.**, Věžeňská 912/6, Praha 1, 11000, CZ
(740) Ing. Jarmila Javoříková, Slunečná 4566, Zlín, 76005
(510) (18) dámská, pánská i dětská zavazadla spadající do této třídy, kabelky, aktovky (kožená galanterie), cestovní kufry, kufříky, batohy, tašky cestovní, tašky sportovní, tašky pro volný čas, kožená galanterie spadající do této třídy, kůže, imitace kůže, opasky a pásy z kůže, peněženky, taštičky kolem pasu - ledvinky, taštičky, peněženky na navštívenky, platební karty a peníze, pouzdra na klíče a deštníky, slunečníky, hole; (25) dámské, pánské i dětské oděvy, pokrývky hlavy, opasky, oděvní doplňky spadající do této třídy, spodní prádlo, punčochové zboží, funkční prádlo, dámská, pánská i dětská obuv; (35) reklamní a marketingová činnost, obchodní průzkumy trhu, modeling, předvádění výrobků, zasilání reklamních materiálů, aranžování výkladů, organizování a pořádání prodejních a komerčních akcí, obchodní zastoupení jiných podnikatelských subjektů - výrobců, maloobchodní, velkoobchodní prodej a elektronický prodej oděvů, oděvních doplňků, obuvi, zavazadel, výrobků z kůže a kožené galanterie, obchodní zprostředkování v oblasti nákupu a prodeje oděvů, oděvních doplňků, obuvi, zavazadel, výrobků z kůže a kožené galanterie, poskytování obchodních informací, administrativní a kancelářské služby, automatizované zpracování dat, kopírování dokumentů; (42) módní oděvní návrhářství, oděvní a průmyslový design.
(511) 18, 25, 35, 42
(210) O-496175

(111) **330916**
(220) 21.06.2012
(151) 02.05.2013
(540)

Vitax Praha

(730) **Vitax Praha s.r.o.**, Lidická 783/21, Praha 5, Smíchov, 15000, CZ
(740) Ing. Jarmila Javoříková, Slunečná 4566, Zlín, 76005
(510) (35) reklamní a marketingová činnost, obchodní průzkumy trhu, zasilání reklamních materiálů, aranžování výkladů, organizování a pořádání prodejních a komerčních akcí, obchodní zastoupení jiných podnikatelských subjektů - výrobců, maloobchodní, velkoobchodní a elektronický prodej, zejména farmaceutických výrobků, léčiv, hygienických potřeb, zdravotnického materiálu, doplňků stravy, dietetických produktů, potravin a nápojů, poskytování obchodních informací, obchodní konzultace, administrativní a kancelářské služby, automatizované i ruční zpracování dat, kopírování dokumentů; (39) dopravní služby, doprava a přeprava zboží a osob, zasilatelské činnosti, kurýrní činnosti, skladovací činnosti, provoz skladů, logistické služby v rámci této třídy, provoz autoparku v rámci této třídy, skladování, balení a doručování zboží, dopravní činnosti zásilkového velkoobchodu, poradenství a konzultace v dopravě, poskytování dopravních informací; (44) provoz lékáren a farmaceutických zařízení v rámci této třídy, lékárenská pohotovostní služba, výdej léčiv pro veřejnost a pro ambulantní zdravotnická zařízení, příprava léčivých přípravků, vstupní kontrola léčiv, poradenství a konzultace ve farmacii, lékařství, zdravotnictví a ve veterinární oblasti, lékařské, zdravotní a veterinární služby, poradenská, ošetřovatelská, diagnostická, preventivní a léčebná zdravotní péče, provoz lékařských a zdravotních zařízení, lázeňské služby, rehabilitační služby, zdravotní terapie, masáže, kosmetické služby, dermatologie, péče o hygienu a krásu, masáže, manikúra, pedikúra, zkrášlovací služby, kadeřnické služby, služby vizážistů, poskytování informací a zprostředkování v oblasti farmaceutických, zdravotnických, kosmetických a zkrášlovacích služeb.
(511) 35, 39, 44
(210) O-496176

(111) **335252**
(220) 17.08.2011
(151) 03.01.2014
(540)

LOVECKÝ UHERÁK

(730) **PEJSKAR & spol., spol. s r.o.**, Dlouhá 614/10, Praha 1, 11000, CZ
(740) LEGALE Advokátní kancelář Mimochoodek & spol. s r.o., Mgr. Petr Mimochoodek, advokát, Mánesova 752/10, Praha 2, Vinohrady, 12000
(510) (29) ryby, zvěřina a výrobky z nich, smažené potraviny, jako smažené řízků, karbanátky, sekaná, čerstvé, chlazené, mražené, bramborové lupínky, bujón, vývar, přípravky na bujóny, čočka konzervovaná, drůbež (neživá), dřev (ovocná), džemy, fazole konzervované, hrách konzervovaný, hranolky bramborové, humři (neživí), huspeniny, játra, játrová paštika, jedlé oleje, jedlé tuky, jelita, tlačěnka, kaviár, koblíhy plněné brambory, koncentráty bujónové, koncentrované vývary, konzervy masové, konzervy rybí, slunečnicový olej jedlý, sušené ovoce, šťávy zeleninové (neživé), krevet, kysané zelí, langusty neživé, lanýže konzervované, losos, margarín, marmeláda, maso konzervované, masové extrakty, masové šťávy (omáčky), měkkýši (neživí), mražené ovoce, mušle (neživé), nakládaná zelenina, nasolené potraviny, olivový olej, ovoce konzervované, ovoce zavařené, ovoce kandované, ovocně-zeleninové saláty, maso-zeleninové saláty, ovocné saláty, zeleninové saláty, rybí plátky, polévky, přípravky pro výrobu polévek, potraviny z ryb, ryby solené, ryby ve slaném nálevu, ryby s výjimkou živých, řepkový olej jedlý, sardinky, slanečci, sledi, slunečnicový olej jedlý, sušené ovoce, šťávy zeleninové na vaření, tofu, tukové pomazánky na chléb, tuky jedlé, tuňák, ústřice s výjimkou živých, vejce, vepřové sádlo, vnitřnosti, droby, dršťky, výtažky masové, zelenina v pikantním nálevu, zvěřina, žampiony konzervované, želatina, mražená zelenina, zelenina sušená; (30) popcorn (vločky obilné), cukr, cukroviny, cukrovinky, čaj, čokoláda, dorty, hořčice, jemné pečivo, kakao, kakaové nápoje s výjimkou nápojů na bázi mléka, karamely, káva, kečup, keksy, koláče, koření, krekry, krupice, kuchyňská sůl, kvasnice, droždí v tabletách k nelékařským účelům, kypřicí prášek, led přírodní nebo umělý, led pro osvěžení, listové těsto, majonéza a majonézové saláty, dresinky, makaróny, mandlové těsto, marcipán, marinády (chuťové přísady), máslové tukové těsto, látky na zjemnění masa pro domácnost, masové paštiky v těstě, masové pirožky zapečené v těstě, med, medovníky, perníky, mouka potravinářská a výrobky z mouky, müsli, müsli tyčinky, corn-flakes, nápoje čokoládové, kakaové, kávové s výjimkou nápojů na bázi mléka, přísady do nápojů, nekynutý chléb, nudle, ocet, oplatky, ovesná kaše, potraviny na bázi ovsy, ovesné vločky, ozdoby na dorty jedlé, palačinky a pizzy čerstvé, chlazené a mražené, pralinky, přísady do zmrzlin, pudinky, rajčatová omáčka, ravioli, rýže a výrobky z rýže, rýžové koláčky, suchary, sušenky, biskvity, šerbet, přípravky na ztužení šlehačky, špagety, šťávy s výjimkou dresinků, těsta, těstoviny, těstovinové saláty, vlasové nudle, vločky, zákusky, zálivky na ochucení, zmrzlina, zmrzlinové poháry, želé ovocné, knedlíky, sójová mouka; (43) restaurace, restaurace samoobslužné, restaurace podávající pokrmy přes ulici, příprava lahůdek, služby poskytované v restauracích a jiných zařízeních podávajících pokrmy a nápoje připravené ke konzumaci, jakož i při prodeji pokrmových specialit.
(511) 29, 30, 43
(210) O-488042

(111) **335743**
(220) 17.08.2011
(151) 09.01.2014
(540)

POLIČÁK

(730) **PEJSKAR & spol., spol. s r.o.**, Dlouhá 614/10, Praha 1, 11000, CZ
(740) LEGALE Advokátní kancelář Mimochodek & spol. s r.o., Mgr. Petr Mimochodek, advokát, Mánesova 752/10, Praha 2, Vinohrady, 12000
(510) (29) maso, ryby, zvěřina a výrobky z nich, smažené potraviny, jako smažené řízky, karbanátky, sekaná, čerstvé, chlazené, mražené, salám, bramborové lupínky, bujón, vývar, přípravky na bujóny, čočka konzervovaná, drůbež (neživá), dřev (ovocná), džemy, fazole konzervované, hrách konzervovaný, hranolky bramborové, humři (neživí), huspeniny, játra, játrová paštika, jedlé oleje, jedlé tuky, jelita, tlačěnka, kaviár, klobásy, párky, koblihy plněné brambory, koncentráty bujónové, koncentrované vývary, konzervy masové, konzervy rybí, konzervy zeleninové, korýši (s výjimkou živých), krevety (neživé), krokety, kysané zelí, langusty neživé, lanýže konzervované, losos, margarín, marmeláda, maso konzervované, masové extrakty, masné výrobky tepelně neopracované, masové šňávy (omáčky), měkkýši (neživí), mražené ovoce, mušle (neživé), nakládaná zelenina, nasolené potraviny, olivový olej, ovoce konzervované, ovoce zavařené, ovoce kandované, ovocně-zeleninové saláty, maso-zeleninové saláty,

ovocné saláty, zeleninové saláty, rybí plátky, polévky, přípravky pro výrobu polévek, potraviny z ryb, ryby solené, ryby ve slaném nálevu, ryby s výjimkou živých, řepkový olej jedlý, sardinky, slanečci, sledi, slanina, slunečnicový olej jedlý, sušené ovoce, šňávy zeleninové na vaření, šunka, tofu, tukové pomazánky na chléb, tuky jedlé, tuňák, ústřice s výjimkou živých, uzeniny, vejce, vepřové sádlo, vnitřnosti, droby, dršťky, výtažky masové, zelenina v pikantním nálevu, zvěřina, žampióny konzervované, želatina, mražená zelenina, zelenina sušená; (30) popcorn (vločky obilné), cukr, cukroví, cukrovinky, čaj, čokoláda, dorty, hořčice, jemné pečivo, kakao, kakaové nápoje s výjimkou nápojů na bázi mléka, karamely, káva, kečup, kekсы, koláče, koření, krekrы, krupice, kuchyňská sůl, kvasnice, droždí v tabletách k nelékařským účelům, kypřicí prášek, led přírodní nebo umělý, led pro osvěžení, listové těsto, majonéza a majonézové saláty, dresinky, makaróny, mandlové těsto, marcipán, marinády (chuťové přísady), máslové tukové těsto, látky na zjemnění masa pro domácnost, masové paštiky v těstě, masové pirožky zapečené v těstě, med, medovíčky, perníky, mouka potravinářská a výrobky z mouky, müsli, müsli tyčinky, corn-flakes, nápoje, čokoládové, kakaové, kávové s výjimkou nápojů na bázi mléka, přísady do nápojů, nekynutý chléb, nudle, ocet, oplatky, ovesná kaše, potraviny na bázi ovesa, ovesné vločky, ozdoby na dorty jedlé, palačinky a pizzy čerstvé, chlazené a mražené, pralinky, přísady do zmrzlin, pudinky, rajčatová omáčka, ravioli, rýže a výrobky z rýže, rýžové koláčky, suchary, sušenky, biskvity, šerbet, přípravky na ztužení šlehačky, špagety, šňávy s výjimkou dresinků, těsta, těstoviny, těstovinové saláty, vlasové nudle, vločky, zákusky, zálivky na ochucení, zmrzlina, zmrzlinové poháry, želé ovocné, knedlíky, sójová mouka; (43) restaurace, restaurace samoobslužné, restaurace podávající pokrmy přes ulici, příprava lahůdek, služby poskytované v restauracích a jiných zařízeních podávající pokrmy a nápoje připravené ke konzumaci, jakož i při prodeji pokrmových specialit.

(511) 29, 30, 43
(210) O-488044

Zániky ochranných známek uplynutím doby platnosti

Kapitola obsahuje údaje o ochranných známkách, které zanikly uplynutím doby platnosti podle ustanovení § 29 odst. 1 zákona č. 441/2003 Sb.

Číslo zápisu (111)	Číslo přihlášky (210)	Datum zániku (141)
95231	22778	02.12.2020
109720	23984	11.12.2020
110271	5829	29.11.2020
120780	45539	20.09.2020
154379	23033	07.06.2020
154382	23036	07.06.2020
154383	23037	07.06.2020
160351	44882	27.11.2020
160352	45194	27.11.2020
160386	44892	01.12.2020
169029	59504	29.11.2020
169165	59522	30.11.2020
169166	59523	30.11.2020
169167	59524	30.11.2020
169248	59612	10.12.2020
169395	59559	04.12.2020
169421	59472	27.11.2020
169699	59558	04.12.2020
169779	59517	30.11.2020
169809	59573	05.12.2020
169828	59043	23.10.2020
170018	59582	06.12.2020
170155	59465	27.11.2020
170331	59586	06.12.2020
171079	59495	29.11.2020
173845	59610	07.12.2020
233940	161634	29.11.2020
234441	155907	31.05.2020
234586	161493	27.11.2020
234591	161655	29.11.2020
234592	161657	29.11.2020
234593	161659	29.11.2020
234594	162022	05.12.2020
234605	162128	08.12.2020
236014	156314	13.06.2020
236215	158286	16.08.2020
236217	158308	16.08.2020
236387	161496	27.11.2020
236388	161498	27.11.2020
236389	161591	28.11.2020
236390	161592	28.11.2020
236391	161626	29.11.2020
236392	161832	04.12.2020
236394	162051	06.12.2020
237066	162049	06.12.2020
237067	162098	07.12.2020
237068	162099	07.12.2020
237685	158710	04.09.2020
237995	161495	27.11.2020

Číslo zápisu (111)	Číslo přihlášky (210)	Datum zániku (141)
237996	161516	27.11.2020
237997	161517	27.11.2020
237998	161548	28.11.2020
238000	161583	28.11.2020
238004	161717	30.11.2020
238006	161776	01.12.2020
238007	161777	01.12.2020
238008	161778	01.12.2020
238009	161779	01.12.2020
238013	161996	05.12.2020
238389	158288	16.08.2020
238390	158294	16.08.2020
238392	158320	16.08.2020
238734	161514	27.11.2020
238743	161538	27.11.2020
238754	161699	30.11.2020
238778	161973	04.12.2020
238783	161981	04.12.2020
238784	161982	04.12.2020
238791	161997	05.12.2020
238800	162057	06.12.2020
238814	162146	08.12.2020
238815	162147	08.12.2020
238827	162205	11.12.2020
238828	162220	11.12.2020
238829	162221	11.12.2020
239385	160333	23.10.2020
239532	161574	28.11.2020
239533	161598	29.11.2020
239536	161605	29.11.2020
239552	161632	29.11.2020
239556	161671	30.11.2020
239560	161694	30.11.2020
239562	161702	30.11.2020
239563	161703	30.11.2020
239576	161824	04.12.2020
239578	161827	04.12.2020
239581	161842	04.12.2020
239582	161843	04.12.2020
239611	162231	11.12.2020
240253	161564	28.11.2020
240255	161588	28.11.2020
240268	161695	30.11.2020
240269	161696	30.11.2020
240282	161840	04.12.2020
240284	162008	05.12.2020
240285	162009	05.12.2020
240295	162202	11.12.2020
240296	162203	11.12.2020

Číslo zápisu (111)	Číslo přihlášky (210)	Datum zániku (141)
241043	161543	28.11.2020
241044	161544	28.11.2020
241050	161573	28.11.2020
241053	161582	28.11.2020
241062	161727	30.11.2020
241063	161728	30.11.2020
241076	162086	06.12.2020
241078	162088	06.12.2020
242002	161651	29.11.2020
242968	161581	28.11.2020
242972	161743	01.12.2020
242978	162010	05.12.2020
242980	162056	06.12.2020
242983	162121	07.12.2020
244120	162018	05.12.2020
244732	161976	04.12.2020
245460	161506	27.11.2020
245463	161978	04.12.2020
245472	162217	11.12.2020
246310	161780	01.12.2020
246313	161977	04.12.2020
246315	162052	06.12.2020
247971	161769	01.12.2020
247972	161770	01.12.2020
247973	161771	01.12.2020
248999	161803	01.12.2020
249001	162031	06.12.2020
249002	162044	06.12.2020
249004	162212	11.12.2020
249948	161825	04.12.2020
250642	158290	16.08.2020
250649	162082	06.12.2020
252147	162182	08.12.2020
254149	161744	01.12.2020
254150	161745	01.12.2020
276584	420107	28.06.2020
277098	162021	05.12.2020
290591	447110	28.06.2020
314559	475643	01.04.2020
315159	477645	23.06.2020
315160	477749	28.06.2020
315269	477616	22.06.2020
315271	477630	23.06.2020
315272	477631	23.06.2020
315273	477632	23.06.2020
315274	477633	23.06.2020
315405	477956	02.07.2020
315558	477647	23.06.2020
315565	477751	28.06.2010

Číslo zápisu (111)	Číslo přihlášky (210)	Datum zániku (141)
315568	477771	28.06.2020
315582	478304	27.07.2020
315698	477732	25.06.2020
315699	477752	28.06.2020
315700	477753	28.06.2020
315701	477755	28.06.2020
315702	477756	28.06.2020
315703	477757	28.06.2020
315704	477759	28.06.2020
315705	477761	28.06.2020
315706	477763	28.06.2020
315707	477765	28.06.2020
315902	478245	22.07.2020
315969	477612	22.06.2020
315970	477626	23.06.2020
316090	477583	22.06.2020
316092	477598	22.06.2020
316093	477605	22.06.2020
316203	477758	28.06.2020
316322	479163	01.09.2020
316325	479171	01.09.2020
316391	477615	22.06.2020
316396	477769	28.06.2020
316397	477770	28.06.2020
316441	479175	01.09.2020
316510	477596	22.06.2020
316555	479154	01.09.2020
316556	479155	01.09.2020
316573	479153	01.09.2020
316605	477748	28.06.2020
316672	479486	15.09.2020
316706	477614	22.06.2020
316792	475640	01.04.2020
316827	477766	28.06.2020
316986	479162	01.09.2020
317217	477588	22.06.2020
317290	479740	24.09.2020
317424	481590	07.12.2020
317593	478396	07.07.2020
317618	479742	24.09.2020
317651	481628	08.12.2020
317791	480971	01.12.2020
317804	481582	07.12.2020
317867	480458	25.10.2020
317871	480471	25.10.2020
317880	480492	25.10.2020
318018	480865	30.11.2020
318027	481325	28.11.2020
318034	481482	02.12.2020
318035	481486	03.12.2020
318037	481508	03.12.2020
318038	481509	03.12.2020
318041	481602	07.12.2020
318043	481683	10.12.2020

Číslo zápisu (111)	Číslo přihlášky (210)	Datum zániku (141)
318044	481684	10.12.2020
318045	481704	10.12.2020
318046	481705	10.12.2020
318096	480452	25.10.2020
318097	480453	25.10.2020
318123	481536	06.12.2020
318124	481624	08.12.2020
318125	481629	08.12.2020
318147	477629	23.06.2020
318183	480454	25.10.2020
318184	480473	25.10.2020
318185	480474	25.10.2020
318186	480475	25.10.2020
318226	481363	30.11.2020
318228	481368	30.11.2020
318234	481459	02.12.2020
318236	481595	07.12.2020
318237	481597	07.12.2020
318348	481388	30.11.2020
318352	481423	01.12.2020
318353	481460	02.12.2020
318354	481485	03.12.2020
318357	481538	06.12.2020
318358	481540	06.12.2020
318359	481546	06.12.2020
318361	481548	06.12.2020
318364	481619	08.12.2020
318365	481637	08.12.2020
318368	481693	10.12.2020
318424	477601	22.06.2020
318495	481435	01.12.2020
318496	481436	01.12.2020
318497	481438	01.12.2020
318498	481493	03.12.2020
318504	481588	07.12.2020
318508	481677	09.12.2020
318509	481687	10.12.2020
318577	479148	01.09.2020
318614	481384	30.11.2020
318616	481421	01.12.2020
318618	481492	03.12.2020
318619	481529	06.12.2020
318620	481530	06.12.2020
318621	481531	06.12.2020
318622	481532	06.12.2020
318623	481626	08.12.2020
318691	477639	23.06.2020
318794	481370	30.11.2020
318797	481397	30.11.2020
318799	481514	03.12.2020
318800	481517	03.12.2020
318801	481520	04.12.2020
318803	481534	06.12.2020
318804	481535	06.12.2020

Číslo zápisu (111)	Číslo přihlášky (210)	Datum zániku (141)
318805	481598	07.12.2020
318807	481605	08.12.2020
318816	481627	08.12.2020
318819	481681	10.12.2020
318820	481682	10.12.2020
318822	481700	10.12.2020
318863	477597	22.06.2020
318911	481651	09.12.2020
319013	480806	06.12.2020
319034	481359	29.11.2020
319035	481375	30.11.2020
319036	481409	01.12.2020
319037	481471	02.12.2020
319039	481473	02.12.2020
319041	481475	02.12.2020
319045	481480	02.12.2020
319119	477625	23.06.2020
319132	479151	01.09.2020
319143	480477	25.10.2020
319188	481351	29.11.2020
319189	481352	29.11.2020
319190	481440	02.12.2020
319191	481454	02.12.2020
319192	481679	09.12.2020
319332	481408	01.12.2020
319336	481455	02.12.2020
319337	481456	02.12.2020
319342	481616	08.12.2020
319447	481399	30.11.2020
319449	481401	01.12.2020
319451	481403	30.11.2020
319452	481405	01.12.2020
319456	481452	02.12.2020
319459	481560	06.12.2020
319461	481567	06.12.2020
319462	481580	07.12.2020
319463	481581	07.12.2020
319467	481593	07.12.2020
319470	481622	08.12.2020
319472	481648	09.12.2020
319474	481707	10.12.2020
319625	481579	07.12.2020
319626	481603	08.12.2020
319634	481714	11.12.2020
319778	480940	10.12.2020
319780	481347	29.11.2020
319781	481690	10.12.2020
319864	481346	29.11.2020
319906	481334	29.11.2020
319908	481439	01.12.2020
319909	481490	03.12.2020
319910	481510	03.12.2020
319912	481564	06.12.2020
319913	481570	06.12.2020

Číslo zápisu (111)	Číslo přihlášky (210)	Datum zániku (141)
319914	481617	08.12.2020
319915	481702	10.12.2020
319916	481703	10.12.2020
320421	479166	01.09.2020
320430	481416	01.12.2020
320431	481556	06.12.2020
320432	481557	06.12.2020
320434	481559	06.12.2020
320435	481571	07.12.2020
320436	481654	09.12.2020
320689	481360	29.11.2020
320783	481362	30.11.2020
321073	481533	06.12.2020

Číslo zápisu (111)	Číslo přihlášky (210)	Datum zániku (141)
321074	481544	06.12.2020
321075	481641	09.12.2020
321209	481652	09.12.2020
321423	477458	15.06.2020
321545	481386	30.11.2020
321630	481450	02.12.2020
322276	481335	29.11.2020
322277	481336	29.11.2020
322512	480483	25.10.2020
322515	481621	08.12.2020
322774	481378	30.11.2020
323677	481671	10.12.2020
323678	481674	10.12.2020

Číslo zápisu (111)	Číslo přihlášky (210)	Datum zániku (141)
323839	481448	02.12.2020
324177	481678	09.12.2020
324596	481343	28.11.2020
324866	481697	10.12.2020
325044	480461	25.10.2020
325313	481389	30.11.2020
325506	481395	30.11.2020
326869	481323	28.11.2020
327239	481665	09.12.2020
327240	481666	09.12.2020
329560	498054	06.05.2020
330003	481357	29.11.2020
330512	481701	10.12.2020

Změny vlastníků ochranných známek

Kapitola obsahuje údaje o ochranných známkách, které byly převedeny nebo přešly ve smyslu ustanovení § 15 odst. 1, 2 a § 16 zákona č. 441/2003 Sb. na jiného vlastníka v rozsahu všech zapsaných výrobků nebo služeb.

Číslo zápisu (111)	Dřívější vlastník (770)	Nynější vlastník (730)	S účinností od (580)
173534	Cray Valley Technology USA, LLC, 103 Foulk Road, Wilmington, DE, US	SRCV Technology Holding, Inc., 1201 Louisiana Street, Suire 1800, Houston 77002, TX, US	21.07.2021
173534	SRCV Technology Holding, Inc., 1201 Louisiana Street, Suire 1800, Houston 77002, TX, US	SRCV Holding, Inc., 1201 Louisiana Street, Suire 1800, Houston 77002, TX, US	21.07.2021
173534	SRCV Holding, Inc., 1201 Louisiana Street, Suire 1800, Houston 77002, TX, US	Cray Valley USA, LLC., 1201 Louisiana Street, Suire 1800, Houston 77002, TX, US	21.07.2021
173534	Cray Valley USA, LLC., 1201 Louisiana Street, Suire 1800, Houston 77002, TX, US	Total Petrochemicals and Refining USA, Inc., 1201 Louisiana Street, Suire 1800, Houston 77002, TX, US	21.07.2021
181007	Skanska a.s., Křižíkova 682/34a, Praha 8, Karlín, 18600, CZ	Pieszka Daniel, 499, Raškovice, 73904, CZ	23.07.2021
202801	Skanska a.s., Křižíkova 682/34a, Praha 8, Karlín, 18600, CZ	Pieszka Daniel, 499, Raškovice, 73904, CZ	23.07.2021
249338	RÁDIO BOHEMIA, spol. s r.o., Říčanská 3, Praha 10, 10100, CZ	RADIO UNITED BROADCASTING s.r.o., Vinohradská 3217/167, Praha 10, Strašnice, 10000, CZ	21.07.2021
258332	Green Ways s.r.o., Ovocný Trh 572/11, Praha 1, 11000, CZ	GW GROUP s.r.o., Ovocný trh 572/11, Praha 1, Staré Město, 11000, CZ	21.07.2021
266669	Green Ways s.r.o., Ovocný Trh 572/11, Praha 1, 11000, CZ	GW GROUP s.r.o., Ovocný trh 572/11, Praha 1, Staré Město, 11000, CZ	21.07.2021
267535	Green Ways s.r.o., Ovocný Trh 572/11, Praha 1, 11000, CZ	GW GROUP s.r.o., Ovocný trh 572/11, Praha 1, Staré Město, 11000, CZ	21.07.2021
274555	Green Ways s.r.o., Ovocný Trh 572/11, Praha 1, 11000, CZ	GW GROUP s.r.o., Ovocný trh 572/11, Praha 1, Staré Město, 11000, CZ	21.07.2021
295215	Green Ways s.r.o., Ovocný Trh 572/11, Praha 1, 11000, CZ	GW GROUP s.r.o., Ovocný trh 572/11, Praha 1, Staré Město, 11000, CZ	21.07.2021
295216	Green Ways s.r.o., Ovocný Trh 572/11, Praha 1, 11000, CZ	GW GROUP s.r.o., Ovocný trh 572/11, Praha 1, Staré Město, 11000, CZ	21.07.2021
295217	Green Ways s.r.o., Ovocný Trh 572/11, Praha 1, 11000, CZ	GW GROUP s.r.o., Ovocný trh 572/11, Praha 1, Staré Město, 11000, CZ	21.07.2021
295218	Green Ways s.r.o., Ovocný Trh 572/11, Praha 1, 11000, CZ	GW GROUP s.r.o., Ovocný trh 572/11, Praha 1, Staré Město, 11000, CZ	21.07.2021
296916	Green Ways s.r.o., Ovocný Trh 572/11, Praha 1, 11000, CZ	GW GROUP s.r.o., Ovocný trh 572/11, Praha 1, Staré Město, 11000, CZ	21.07.2021
303531	Green Ways s.r.o., Ovocný trh 572/11, Praha 1, 11000, CZ	GW GROUP s.r.o., Ovocný trh 572/11, Praha 1, Staré Město, 11000, CZ	21.07.2021
305295	Green Ways s.r.o., Ovocný Trh 572/11, Praha 1, 11000, CZ	GW GROUP s.r.o., Ovocný trh 572/11, Praha 1, Staré Město, 11000, CZ	21.07.2021
306603	Microtherm GmbH, Täschenwaldstrasse 3, 751 81 Pforzheim, DE	CZ Microtherm Sentronic GmbH, Täschenwaldstrasse 3, Pforzheim, DE	23.07.2021
323315	Green Ways s.r.o., Ovocný Trh 572/11, Praha 1, 11000, CZ	GW GROUP s.r.o., Ovocný trh 572/11, Praha 1, Staré Město, 11000, CZ	21.07.2021
324121	Piráti Chomutov a.s., Mostecká 5773, Chomutov, 43001, CZ	Piráti Chomutov z.s., Mostecká 5773, Chomutov, 43001, CZ	21.07.2021
324762	Piráti Chomutov a.s., Mostecká 5773, Chomutov, 43001, CZ	Piráti Chomutov z.s., Mostecká 5773, Chomutov, 43001, CZ	21.07.2021
338843	KRÁVA s.r.o., K Mokřinám 317, Kutná Hora, Malín, 28401, CZ	BURGR JAKO KRÁVA, s.r.o., Náměstí 339, Starý Kolín, 28123, CZ	21.07.2021
354056	Green Ways s.r.o., Ovocný trh 572/11, Praha 1 - Staré Město, 11000, CZ	GW GROUP s.r.o., Ovocný trh 572/11, Praha 1, Staré Město, 11000, CZ	21.07.2021
354057	Green Ways s.r.o., Ovocný trh 572/11, Praha 1 - Staré Město, 11000, CZ	GW GROUP s.r.o., Ovocný trh 572/11, Praha 1, Staré Město, 11000, CZ	21.07.2021
359364	Green Ways s.r.o., Ovocný Trh 572/11, Praha, 11000, CZ	GW GROUP s.r.o., Ovocný trh 572/11, Praha 1, Staré Město, 11000, CZ	21.07.2021
359365	Green Ways s.r.o., Ovocný Trh 572/11, Praha, 11000, CZ	GW GROUP s.r.o., Ovocný trh 572/11, Praha 1, Staré Město, 11000, CZ	21.07.2021
359366	Green Ways s.r.o., Ovocný Trh 572/11, Praha, 11000, CZ	GW GROUP s.r.o., Ovocný trh 572/11, Praha 1, Staré Město, 11000, CZ	21.07.2021
359367	Green Ways s.r.o., Ovocný Trh 572/11, Praha, 11000, CZ	GW GROUP s.r.o., Ovocný trh 572/11, Praha 1, Staré Město, 11000, CZ	21.07.2021

Číslo zápisu (111)	Dřívější vlastník (770)	Nynější vlastník (730)	S účinností od (580)
359368	Green Ways s.r.o., Ovocný Trh 572/11, Praha, 11000, CZ	GW GROUP s.r.o., Ovocný trh 572/11, Praha 1, Staré Město, 11000, CZ	21.07.2021
359371	Green Ways s.r.o., Ovocný Trh 572/11, Praha, 11000, CZ	GW GROUP s.r.o., Ovocný trh 572/11, Praha 1, Staré Město, 11000, CZ	21.07.2021
360402	Green Ways s.r.o., Ovocný Trh 572/11, Praha 1, 11000, CZ	GW GROUP s.r.o., Ovocný trh 572/11, Praha 1, Staré Město, 11000, CZ	21.07.2021
364888	Green Ways s.r.o., Ovocný Trh 572/11, Praha 1, 11000, CZ	GW GROUP s.r.o., Ovocný trh 572/11, Praha 1, Staré Město, 11000, CZ	21.07.2021
370554	LIME Concept s.r.o., Těšnov 1059/1, Praha 1, 11000, CZ	KK SPV 1 s.r.o., Světova 523/1, Praha 8, Libeň, 18000, CZ	23.07.2021
379677	HUTÁR a.s., Tovačovského 92/2, Praha 3, Žižkov, 13000, CZ	Geltschberg Wines, s.r.o., Horní Chobolice č. ev. 6, Liběšice, 41145, CZ	23.07.2021

Změny v údajích o vlastnících ochranných známek

Kapitola obsahuje ochranné známky, u kterých byla v rejstříku ochranných známek vyznačena změna v údajích o vlastnících ve smyslu ustanovení § 27 odst. 2 a 7 zákona č. 441/2003 Sb.

Číslo zápisu (111)	Vlastník (730)	S účinností od (580)
172974	IDEAL S.A.S., 65, Rue Alexandre Dumas, VAULX EN VELIN, FR	22.07.2021
173763	Čelíkovský Karel Mgr., LL.M., K jezeru 462/58, Praha 4, Háje, 14900, CZ	22.07.2021
241816	CIDEM Hranice, a.s., Skalní 1088, Hranice, Hranice I-Město, 75301, CZ	26.07.2021
244533	SVITAP s.r.o., Boženy Němcové 499/10, Svitavy, Předměstí, 56802, CZ	27.07.2021
247266	CHILLI PEPPER a.s., Bucharova 1314/8, Praha 5, Stodůlky, 15800, CZ	25.07.2021
247287	Novák Vladimír Ing., č. p. 267, Vír, 59266, CZ	22.07.2021
250164	Státní zdravotní ústav, příspěvková organizace, Šrobárova 49/48, Praha 10, Vinohrady, 10000, CZ	22.07.2021
252294	Ekonomické stavby s.r.o., č. p. 479, Chotíkov, 33017, CZ	27.07.2021
273867	Rákos Lubomír, Nymburská 130, Poděbrady, Velké Zboží, 29001, CZ	21.07.2021
319842	Prospánek CZ s.r.o., Hyberská 1271/32, Praha 1, Nové Město, 11000, CZ	27.07.2021
319843	Prospánek CZ s.r.o., Hyberská 1271/32, Praha 1, Nové Město, 11000, CZ	27.07.2021
323713	Artesa, spořitelní družstvo, Škrétova 490/12, Praha 2, Vinohrady, 12000, CZ	27.07.2021
323714	Artesa, spořitelní družstvo, Škrétova 490/12, Praha 2, Vinohrady, 12000, CZ	27.07.2021
323720	CENEGA CZECH s.r.o., Karla Engliše 3221/2, Praha 5, Smíchov, 16200, CZ	26.07.2021
323721	CENEGA CZECH s.r.o., Karla Engliše 3221/2, Praha 5, Smíchov, 15000, CZ	27.07.2021
323946	Rákos Lubomír, Nymburská 130, Poděbrady, Velké Zboží, 29001, CZ	21.07.2021
324314	5 P Agency, spol. s r.o., Pražákova 876/66, Brno, Štýřice, 63900, CZ	26.07.2021
325254	Statutární město Brno, Dominikánské náměstí 196/1, Brno, Brno-město, 60200, CZ	27.07.2021
325295	Česká zemědělská univerzita v Praze, Kamýcká 129, Praha 6, Suchbátka, 16500, CZ	21.07.2021
326795	Ekonomické stavby s.r.o., č. p. 479, Chotíkov, 33017, CZ	27.07.2021
327146	KRAKONOŠOVO s.r.o., Podolská 496/124, Praha 4, Podolí, 14700, CZ	26.07.2021
328120	C.U.C. CZ, spol. s r.o., Šumavská 524/31, Brno, Veveří, 60200, CZ	25.07.2021
328121	C.U.C. CZ, spol. s r.o., Šumavská 524/31, Brno, Veveří, 60200, CZ	25.07.2021
328122	C.U.C. CZ, spol. s r.o., Šumavská 524/31, Brno, Veveří, 60200, CZ	25.07.2021
328827	Rákos Lubomír, Nymburská 130, Poděbrady, Velké Zboží, 29001, CZ	21.07.2021
335002	Rákos Lubomír, Nymburská 130, Poděbrady, Velké Zboží, 29001, CZ	21.07.2021
336914	Cafe Boutique s.r.o., Pernerova 652/55, Praha 8, Karlín, 18600, CZ	26.07.2021
338928	Rákos Lubomír, Nymburská 130, Poděbrady, Velké Zboží, 29001, CZ	21.07.2021
349394	A 11 s.r.o., Ortenovo náměstí 1524/36, Praha 7, Holešovice, 17000, CZ	21.07.2021
349927	A 11 s.r.o., Ortenovo náměstí 1524/36, Praha 7, Holešovice, 17000, CZ	21.07.2021
352667	Rákos Lubomír, Nymburská 130, Poděbrady, Velké Zboží, 29001, CZ	21.07.2021
367623	Rákos Lubomír, Nymburská 130, Poděbrady, Velké Zboží, 29001, CZ	21.07.2021
373895	A 11 s.r.o., Ortenovo náměstí 1524/36, Praha 7, Holešovice, 17000, CZ	21.07.2021
378326	Redbit s.r.o., Antonína Dvořáka 612, Kolín, Kolín II, 28002, CZ	26.07.2021
384761	NALEHKO s.r.o., Papiřová 123/12, Liberec, Liberec II-Nové Město, 46001, CZ	27.07.2021

Ostatní rozhodné údaje a úřední opravy

Kapitola zahrnuje zejména přetřídění seznamu výrobků a služeb v návaznosti na mezinárodní zápis, opravu chyb ve formulaci, přepisů a zjevných nesprávností za účelem uvedení do souladu se skutečností. V této kapitole jsou zveřejňovány jen takové údaje, které nemohou být zveřejněny spolu se zveřejněním přihlášky nebo se zápisem ochranné známky. Dále kapitola obsahuje důležitá úřední sdělení.

(111) **377456**
(210) O-557877

(111) **377457**
(210) O-557879

V návaznosti na mezinárodní zápis byl seznam výrobků a služeb upřesněn takto:

Výraz „kopírovací přístroje“ ve třídě 9 upřesněn jako „přístroje pro reprodukci zvuku, obrazů nebo dat“.

Výraz „sestavování počítačových databází“ ve třídě 35 upřesněn jako „sestavování informací do počítačových databází“.

Výraz „údržba a opravy počítačových sítí“ ve třídě 37 upřesněn jako „údržba a opravy hardware pro počítačové sítě“.

Výraz „instalace počítačové sítě“ ve třídě 37 upřesněn jako „instalace hardware pro počítačové sítě“.

Výraz „přístup k obsahu internetu, k internetovým stránkám a portálům“ ve třídě 38 upřesněn jako „poskytování přístupu k obsahu internetu, k internetovým stránkám a portálům“.

Výraz „služby zabezpečení, ochrany a obnovy v oblasti informačních technologií“ ve třídě 42 upřesněn jako „služby v oblasti zabezpečení informačních technologií spočívající v ochraně a obnově počítačových dat“.

Výraz „monitorování síťových systémů“ ve třídě 42 upřesněn jako „elektronické monitorování síťových systémů pro účely počítačové bezpečnosti“.
