

Číselné INID kódy pro označování bibliografických dat technických řešení

INID Codes for the identification of bibliographic data of technical solutions

(Standard WIPO ST. 9 a ST. 80)

(11)	číslo patentu/zápisu/osvědčení	(11)	Number of the patent/registration/certification
(15)	datum zápisu průmyslového vzoru	(15)	Industrial design registration date
(21)	číslo přihlášky/žádosti	(21)	.Application number
(22)	datum podání přihlášky/žádosti	(22)	Date of application filling
(23)	údaje o výstavní prioritě	(23)	Exhibition priority data
(28)	počet průmyslových vzorů	(28)	Number of industrial designs included in the application
(31)	číslo prioritní přihlášky	(31)	Number of priority application
(32)	datum podání prioritní přihlášky	(32)	Filling date of priority application
(33)	země priority	(33)	Priority country
(40)	datum zveřejnění přihlášky vynálezu	(40)	Date of publication of patent application
(45)	datum zveřejnění zapsaného průmyslového vzoru	(45)	Publication date of the registered industrial design
(47)	datum zveřejnění udělení patentu a zápisu užitého vzoru, datum zápisu užitého vzoru, datum oznámení udělení evropského patentu v Evropském patentovém věstníku	(47)	Publication date of patent granting and publication date of utility model registration, registration date of utility model, publication date of European patent granting in the European patent bulletin
(51)	mezinárodní patentové třídění/Locamské třídění průmyslových vzorů	(51)	International Patent Classification/ Locarno Classification for Industrial Designs
(54)	Název	(54)	Title
(55)	vyobrazení průmyslového vzoru	(55)	Reproduction of the industrial design
(57)	Anotace	(57)	Abstract
(68)	číslo základního patentu	(68)	Number of the basic patent
(71)	označení přihlašovatele/žadatele	(71)	Applicant
(72)	označení původce	(72)	Inventor
(73)	označení majitele/vlastníka	(73)	Owner
(74)	označení zástupce	(74)	Attorney's name and address
(86)	číslo mezinárodní přihlášky	(86)	International application number
(87)	číslo mezinárodního zveřejnění	(87)	International publication number
(92)	datum a číslo první registrace přípravku pro Českou republiku	(92)	Date and number(s) of the first authorization to market the product in the CZ
(93)	datum, číslo a země první registrace přípravku v rámci Společenství	(93)	Date, number(s) and country of the first authorization to market the product in the EEC
(94)	doba platnosti osvědčení	(94)	Term of certification validity
(95)	označení a typ přípravku	(95)	Name of the product and product type
(96)	datum podání a číslo evropské patentové přihlášky	(96)	European patent application filling date and number
(97)	datum zveřejnění a číslo zveřejnění evropské patentové přihlášky v Evropském patentovém věstníku	(97)	European patent application publication date and publication number in the European patent bulletin

Číselné INID kódy pro označování bibliografických dat ochranných známek

INID codes and minimum required for the identification of bibliographic data relating to marks

(Standard WIPO ST.60)

(111)	Číslo zápisu ochranné známky (registrace)	(111)	Number of registration
(151)	Datum zápisu ochranné známky	(151)	Date of the registration
(210)	Číslo přihlášky ochranné známky (spisu)	(210)	Number of the application
(220)	Datum podání přihlášky	(220)	Date of filing of the application
(320)	Datum vzniku práva přednosti	(320)	Date of the first application
(442)	Datum zveřejnění přihlášky po průzkumu	(442)	Date of the publication of the examined application
(450)	Datum zveřejnění zápisu ochranné známky ve Věstníku	(450)	Date of publication of the registration
(510)	Seznam výrobků a služeb	(510)	List of goods and/or services
(511)	Číslo třídy výrobků a služeb	(511)	Number of the class of goods and/or services
(526)	Omezení rozsahu ochrany o prvek	(526)	Disclaimer
(540)	Znění nebo vyobrazení ochranné známky	(540)	Reproduction of the mark
(551)	Kolektivní ochranná známka	(551)	Collective mark
(554)	Prostorová ochranná známka	(554)	Three-dimensional mark
(558)	Ochranná známka tvořená pouze barvou nebo kombinací barev	(558)	Mark consisting exclusively of one or several colours
(580)	Datum zápisu jakékoliv transakce v souvislosti s přihláškou nebo zápisem ochranné známky do rejstříku, např. změna majitele, změna jména nebo adresy, vzdání se práv k ochranné známce atd. (účinnost)	(580)	Date of recording of any kind of transaction in respect of applications or registrations (e.g. change in ownership, change in name or address, renunciation, termination of protection)
(591)	Údaje o barevnosti ochranné známky	(591)	Information concerning colour claimed
(730)	Přihlašovatel/vlastník ochranné známky	(730)	The applicant or the holder of the mark
(740)	Zástupce	(740)	Name and address of the representative
(770)	Jméno a adresa dřívějšího přihlašovatele nebo vlastníka (v případě změny vlastnictví)	(770)	Name and address of the previous applicant or holder (in case of change in ownership)
(791)	Jméno a adresa nabyvatele licence	(791)	Name and address of the licensee
(793)	Podmínky a omezení licence	(793)	Indication of conditions and/or restrictions under the license
(800)	Mezinárodní zápis ochranné známky	(800)	International registration

Kódy pro kódování záhlaví oznámení publikovaných ve Věstníku

(Standard WIPO ST. 17)

BB9A	zveřejněné přihlášky vynálezů	MK1K	zánik užitého vzoru uplynutím doby platnosti
FG1K	zapsané užité vzory	MK4A	zánik patentů uplynutím doby platnosti
FG4A	udělené patenty	MK4F	zánik autorských osvědčení uplynutím doby platnosti
FG4Q	zapsané průmyslové vzory	MK4Q	zánik průmyslového vzoru uplynutím doby ochrany
LD3K	částečný výmaz užitého vzoru	MM4A	zánik patentů pro nezaplacení ročních poplatků
LD4Q	částečný výmaz průmyslového vzoru	MM4F	zánik autorských osvědčení pro nezaplacení ročních poplatků
MA4A	zánik patentu vzdáním se	ND1K	prodloužení platnosti užitého vzoru
MA4F	zánik autorských osvědčení vzdáním se	ND4Q	obnova doby ochrany průmyslového vzoru
MC3K	výmaz užitého vzoru	PA4A	změna autorského osvědčení na patent
MC4A	zrušení patentu	PC9A	změna dispozičního práva k vynálezu
MC4F	zrušení autorského osvědčení	PD1K	převod práv a ostatní změny majitelů užitého vzoru
MC4Q	výmaz průmyslového vzoru	PD4A	převod práv a ostatní změny majitelů patentů
MH1K	zánik užitého vzoru vzdáním se	PD4Q	převod práv a ostatní změny vlastníků průmyslových vzorů
MH4A	částečné zrušení patentu	QA9A	nabídka licence
MH4F	částečné zrušení autorského osvědčení	SB4A	zapsané patenty do rejstříku po odtajnění
MH4Q	zánik průmyslového vzoru vzdáním se	SB4F	zapsaná autorská osvědčení do rejstříku po odtajnění

Opravy Změny Různé

Opravy u přihlášek vynálezů s žádostí o udělení patentu

HA9A	jmenování vynálezce		
HB9A	oprava jmen	HG9A	oprava chyb v třídění
HC9A	změna jmen	HH9A	oprava nebo změna všeobecně
HD9A	oprava adres	HK9A	tiskové chyby v úředních věstnících
HE9A	změna adres		
HF9A	oprava dat		

Opravy ochranných dokumentů

Patenty	autorská osvědčení	užité vzory	průmyslové vzory	
TA4A	TA4F	TA1K	TA4Q	jmenování vynálezce
TB4A	TB4F	TB1K	TB4Q	oprava jmen
TC4A	TC4F	TC1K	TC4Q	změna jmen
TD4A	TD4F	TD1K	TD4Q	oprava adres
TE4A	TE4F	TE1K	TE4Q	změna adres
TF4A	TF4F	TF1K	TF4Q	oprava dat
TG4A	TG4F	TG1K	TG4Q	oprava chyb v třídění
TH4A	TH4F	TH1K	TH4Q	oprava nebo změna všeobecně
TK9A	TK9F	TK1K	TK4Q	tiskové chyby v úřed. věstnících

Kódy pro označování zemí a mezinárodních organizací použité ve věstníku

AR	Argentina
AT	Rakousko
CH	Švýcarsko
CN	Čína
CY	Kypr
CZ	Česká republika
DE	Spolková republika Německo
DK	Dánsko
ES	Španělsko
FR	Francie
GB	Velká Británie
IL	Izrael
IN	Indie
IS	Island
IT	Itálie
JP	Japonsko
KR	Korejská republika
MT	Malta
NL	Nizozemsko
PT	Portugalsko
RU	Ruská federace
SE	Švédsko
SK	Slovensko
US	Spojené státy americké
ZA	Jižní Afrika

Kódy pro označování států USA použité ve věstníku

CA	California
DE	Delaware
IL	Illinois
KY	Kentucky
MA	Massachusetts
NJ	New Jersey
NY	New York
OH	Ohio
OR	Oregon
TX	Texas
VA	Virginia

BB9A

Zveřejněné přihlášky vynálezů - přehled podle čísel přihlášek

Dále uvedené přihlášky vynálezů byly zveřejněny dnem, uvedeným v Věstníku podle zákona č. 527/1990 Sb., o vynálezech a zlepšovacích návrzích, ve znění pozdějších předpisů, a jsou k dispozici v patentové knihovně Úřadu průmyslového vlastnictví, Antonína Čermáka 2a, 160 68, Praha 6.

(21)	(51)	(21)	(51)
2020-23	B 05 B 1/34 (2006.01)	2020-533	E 01 F 15/06 (2006.01)
2020-26	A 61 K 31/496 (2006.01)	2021-265	H 02 K 1/27 (2006.01)
2020-341	F 04 D 7/08 (2006.01)		

Zveřejněné přihlášky vynálezů - řazené podle MPT

- (51) **A61K 31/496** (2006.01)
A61P 39/00 (2006.01)
A61P 9/00 (2006.01)
- (21) **2020-26**
(71) Univerzita Karlova v Praze, Praha 1, Staré Město, CZ
(72) Roh Jaroslav, Hradec Králové, Nový Hradec Králové, CZ
Štěrba Martin, Hradec Králové, Nový Hradec Králové, CZ
Šimůnek Tomáš, Hradec Králové, Nový Hradec Králové, CZ
Štěrbová Petra, Hradec Králové, Nový Hradec Králové, CZ
Karabanovich Galina, Hradec Králové, CZ
Jirkovská Anna, Hradec Králové, Pražské Předměstí, CZ
Jirkovský Eduard, Hradec Králové, Pražské Předměstí, CZ
Bavlovič Piskáčková Hana, Hradec Králové, Pražské Předměstí, CZ
Kubeš Jan, Brno, Nový Lískovec, CZ
Jansová Hana, Hradec Králové, CZ
Kollárová Petra, Velká Polom, CZ

pole (2) kolem nerotující kapaliny (4), a skládá se z řady prstencových magnetů (5) s kruhovými dírami (6) následovaných menšími kruhovými magnety (7) bez děr, přičemž mezi sousedními magnety jsou vloženy spirálové roztáčeče (8) s dírou tak, že mezi dvojicí roztáčečů (8) je vždy menší kruhový magnet (7) bez díry, a to tak, že spirály (9) roztáčečů (8) se dotýkají menších kruhových magnetů (7) bez díry, a ze šnekového roztáčeče (10) kapaliny (4), který je uvnitř trubky (11), přičemž vně trubky (11) jsou prstencové magnety (5) uloženy v držácích (12), které jsou uloženy ve feromagnetickém krytu (13). U zařízení (1) pro magnetickou úpravu kapalin je velký prstencový magnet (5) složen z menších kvádrových magnetů (14), které jsou uloženy v držáku (16) s komorami (15) pro kvádrové magnety (14) a uzavřeny krytem (17). Zařízení (1) s vírovou komorou (24), má po obvodu spirálová žebra (25), přičemž do nejužší části vírové komory (24) ústí vzduchové kanálky (26) a vně vírové komory jsou prstencové magnety (5).

- (54) **Použití analog ICRF-193 k prevenci chronické kumulativní kardiotoxicity způsobené terapií antracyklinovými protinádorovými léčivy**

- (22) 16.01.2020
(57) Kardioprotektivně účinné látky na bázi analog látky ICRF-193 obecného vzorce I, kde R¹, R² = H, 2-R³-2-aminoacetoxymethyl, přičemž R³ je vybrán ze skupiny sestávající z H, C₁-C₆ alkyly či rozvětveného alkyly nebo benzyly. Tyto sloučeniny lze vyrobit jednoduchými syntézami a vyznačují se nízkou toxicitou a vysokou účinností proti chronické kumulativní kardiotoxicitě způsobené terapií antracyklinovými protinádorovými léčivy. Řeší se i farmaceutický přípravek obsahující jako účinnou látku sloučeninu obecného vzorce I, jakož i použití této sloučeniny pro výrobu farmaceutického přípravku k prevenci chronické kumulativní kardiotoxicity způsobené terapií antracyklinovými protinádorovými léčivy.

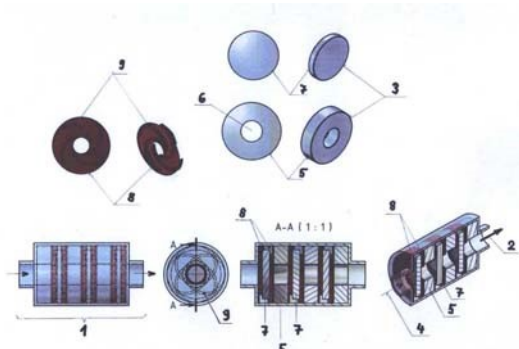

- (74) Rott, Růžička & Guttman a spol., Vyskočilova 1566, Praha 4, Michle, 14000

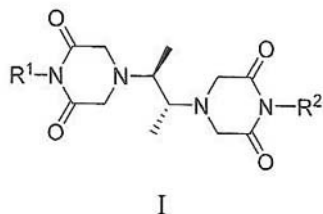

- (51) **B05B 1/34** (2006.01)

- (21) **2020-23**

- (71) Ošmera Pavel prof. Ing., CSc., Valchov, CZ

- (72) Ošmera Pavel prof. Ing., CSc., Valchov, CZ

- Magyar Pavol, Hořice, CZ

- (54) **Zařízení pro magnetickou úpravu vlastností kapalin**

- (22) 15.01.2020

- (57) Zařízení (1) pro magnetickou úpravu vlastností diamagnetismu, vodivosti, smáčivosti, rozpustnosti minerálů, propustnosti do živých buněk kapalin (4) jako voda, víno, čaj, slivovice a jiné alkoholické nápoje má magnetické pole (2), které je vytvořeno magnety (3) nebo rotující kapalinou (4) nebo magnety (3) i současně rotující kapalinou (4) nebo otáčením magnetického

- (51) **E01F 15/06** (2006.01)

- E01F 9/635** (2016.01)

- F16G 11/14** (2006.01)

- F16G 11/02** (2006.01)

- F16G 11/03** (2006.01)

- F16G 11/04** (2006.01)

- (21) **2020-533**

- (71) STRIX Chomutov, a.s., Chomutov, CZ

- České vysoké učení technické v Praze, Praha 6, Dejvice, CZ

- (72) Dufka Dušan, Chomutov, CZ

- Pohůnek Jan Ing., MBA, Doubřavčice, CZ

- Soukup Jaromír, Březno, CZ

- Tesárek Pavel doc. Ing., Ph.D., Hradec Králové, Třebeš, CZ

- Máca Jiří prof. Ing., CSc., Praha 4, Modřany, CZ

- Fajman Petr doc. Ing., CSc., Praha 6, Bubeneč, CZ

- (54) **Bezpečnostní bariéra**

- (22) 25.09.2020

- (57) Bezpečnostní bariéra, zejména pro zabránění vniku vozidel do vymezených prostorů, je vytvořena na principu soustavy ukotvených sloupek, které jsou propojeny soustavou horizontálně uspořádaných lan. Sloupky jsou tvořeny dutými sloupkovými profily (1), v jejichž stěnách jsou vytvořeny průchozí otvory (2) pro provlečení alespoň jednoho ocelového lana (3) do jejich vnitřních prostorů. V těchto prostorech dutých sloupkových profilů (1) je ocelové lano (3) opatřeno nejméně jednou dělenou lanovou svorkou (4). Ta při nárazu vozidla dosedne na vnitřní stěnu dutého ocelového profilu (1) a

umožní, v závislosti na předpokládané maximální velikosti nárazu vozidla a stupni utažení svorkových šroubů (5) spojujících obě části lanových svorek (4), její prokluz po povrchu ocelového lana (3).

(74) Ing. Vladimír Belfín, patentový zástupce, Litovická 305, Hostivice, 25301

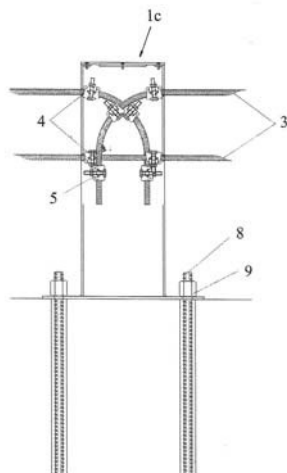

(51) **F04D 7/08** (2006.01)
F04D 13/04 (2006.01)
G21C 15/243 (2006.01)
G21C 15/18 (2006.01)

(21) **2020-341**

(71) CENTRUM HYDRAULICKÉHO VÝZKUMU spol. s r.o., Lutín, CZ

(72) Komárek Martin Ing., Ptení, CZ

Vyroubal Michal Ing., Olomouc, Nové Sady, CZ

Šoukal Jiří Ing., CSc., Olomouc, Povel, CZ

Zavadil Lukáš Ing., Ph.D., Uničov, CZ

(54) **Turbočerpadlo a systém dlouhodobého odvodu tepla z hermetické zóny obsahující toto turbočerpadlo**

(22) 12.06.2020

(57) Turbočerpadlo, obsahující turbínu (5) a čerpadlo (8), kde turbína (5) dále obsahuje turbinovou skříň (101) s v ní umístěným oběžným kolem (102) turbíny (5), čerpadlo (8) dále obsahuje čerpadlovou skříň (104) s v ní umístěným oběžným kolem (105) čerpadla (8), kde oběžné kolo (102) turbíny (5) a oběžné kolo (105) čerpadla (8) jsou vzájemně propojeny hřídelí (103), a mezi turbinovou skříň (101) a čerpadlovou skříň (104) je umístěna spojovací skříň (106), spočívá v tom, že ke vstupnímu hrdlu čerpadlové skříně (104) je připojen vstříkovací nástavec (108) ve tvaru prstence, obsahující na ploše přilehlé k čerpadlové skříni (104) obvodovou drážku, jež po přisazení vstříkovacího nástavce (108) k čerpadlové skříni (104) vytváří obvodovou dutinu (120), jež obsahuje dva protilehlé přívodní otvory (121a, 121b) a trysky (125).

(74) Mgr. Zuzana Šimonovská LL.M., Jaselská 311/25, Praha 6, Dejvice, 16000

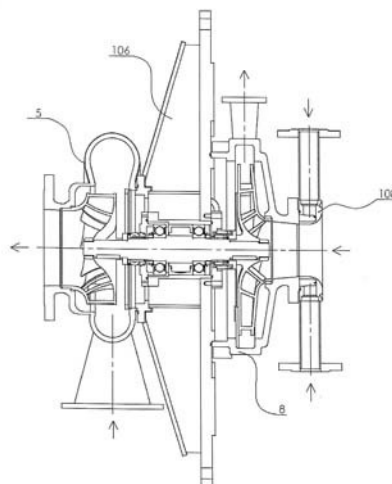

(51) **H02K 1/27** (2006.01)

(21) **2021-265**

(71) Mitsubishi Electric Corporation, 100-8310 Tokyo, JP

(72) Fujisue Yoshikazu, 100-8310 Tokyo, JP

Yabe Koji, 100-8310 Tokyo, JP

Morishima Kazuhito, 100-8310 Tokyo, JP

(54) **Elektrický motor, kompresor a zařízení chladicího cyklu**

(22) 13.12.2018

(57) Elektrický motor (1) podle předkládaného vynálezu obsahuje stator (20) a rotor (10). Rotor (10) má hřídel (12) představující osu otáčení, a železné jádro (11) upevněné k hřídeli (12) obsahující první skupinu (11a) železného jádra mající otvor (14a) pro vložení magnetu, do nějž je vložený permanentní magnet (13), který vytváří magnetický tok, a druhou skupinu (11b) železného jádra mající průchozí otvor (14b), který je spojen s otvorem (14a) pro vložení magnetu a je vytvořen ve tvaru, který brání průchodu permanentního magnetu (13), a koncovou desku (16) zakrývající každou ze dvou koncových ploch železného jádra (11). Druhá skupina (11b) železného jádra má množinu konvexních částí (15) vyčnívajících směrem k prostoru průchozího otvoru (14b) v radiálním směru hřídele (12) uspořádaných v pozicích v radiálním směru hřídele (12) průchozího otvoru (14b), přičemž v těchto pozicích nesměřují navzájem k sobě v radiálním směru hřídele (12). Konvexní část (15) vyhovuje vztahu $l \cos \theta + T x \sin \theta < L + y$.

(74) Rott, Růžička & Guttman a spol., Vyskočilova 1566, Praha 4, Michle, 14000

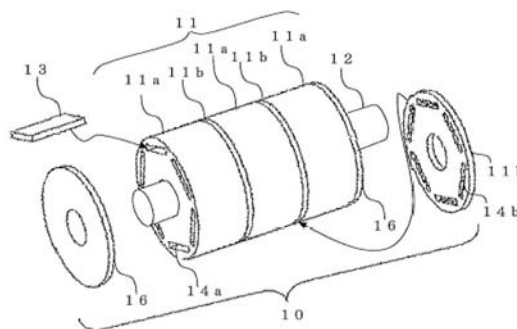

Zveřejněné přihlášky vynálezů - přehled podle třídících znaků

(51)		(21)		(51)		(21)
A 61 P 9/00	(2006.01)	2020-26		F 16 G 11/03	(2006.01)	2020-533
A 61 P 39/00	(2006.01)	2020-26		F 16 G 11/04	(2006.01)	2020-533
E 01 F 9/635	(2016.01)	2020-533		F 16 G 11/14	(2006.01)	2020-533
F 04 D 13/04	(2006.01)	2020-341		G 21 C 15/18	(2006.01)	2020-341
F 16 G 11/02	(2006.01)	2020-533		G 21 C 15/243	(2006.01)	2020-341

Seznam přihlašovatelů zveřejněných přihlášek vynálezů

(71)	(21)	(51)		(71)	(21)	(51)	
CENTRUM HYDRAULICKÉHO VÝZKUMU spol. s r.o., Lutín, CZ	2020-341	F 04 D 7/08	(2006.01)	STRIX Chomutov, a.s., Chomutov, CZ	2020-533	E 01 F 15/06	(2006.01)
Mitsubishi Electric Corporation, 100-8310 Tokyo, JP	2021-265	H 02 K 1/27	(2006.01)	Univerzita Karlova v Praze, Praha 1, Staré Město, CZ	2020-26	A 61 K 31/496	(2006.01)
				Ošmera Pavel prof. Ing., CSc., Valchov, CZ	2020-23	B 05 B 1/34	(2006.01)

FG4A

Udělené patenty - přehled podle čísel patentů

V období uzávěrky tohoto čísla Věstníku udělil Úřad průmyslového vlastnictví tyto patenty.

(11)	(51)		(11)	(51)		(11)	(51)	
308871	<i>C 02 F 11/147</i>	(2019.01)	308875	<i>G 01 N 21/55</i>	(2014.01)	308879	<i>F 04 D 7/08</i>	(2006.01)
308872	<i>B 01 D 69/12</i>	(2006.01)	308876	<i>G 01 M 15/04</i>	(2006.01)	308880	<i>E 01 F 15/06</i>	(2006.01)
308873	<i>A 61 K 31/555</i>	(2006.01)	308877	<i>G 01 L 1/00</i>	(2006.01)			
308874	<i>A 61 K 31/12</i>	(2006.01)	308878	<i>G 10 L 13/04</i>	(2013.01)			

FG4A

Udělené patenty - přehled podle MPT

(51)	<i>A61K 31/12</i>	(2006.01)	(51)	<i>C02F 11/147</i>	(2019.01)
	<i>A61K 31/4745</i>	(2006.01)		<i>C05F 11/08</i>	(2006.01)
	<i>A61K 9/14</i>	(2006.01)		<i>C05F 7/00</i>	(2006.01)
	<i>A61K 9/19</i>	(2006.01)		<i>C05F 3/00</i>	(2006.01)
(11)	308874		(11)	308871	
(40)	13.05.2020		(40)	13.09.2006	
(21)	2018-591		(21)	2005-11	
(73)	Univerzita Tomáše Bati, Zlín, CZ		(73)	K.R.K. Hájek s. r. o., Březnice, CZ	
(72)	Xiao Haijun MSc., Dongli Guanghua Xinglin Community, Qingyang District, Chengdu, Sichuan Province, 610091, CN		(72)	Hájek Luboš, Březnice, CZ	
	Sedlařík Vladimír prof. Ing., Ph.D., Zlín, Malenovice, CZ		(54)	Kal z čistíren odpadních vod	
(54)	Způsob přípravy nanokrystalů se zvýšenou biologickou dostupností a připravené nanokrystal		(22)	07.01.2005	
(22)	30.10.2018		(74)	ing. Karel Novotný, Žufanova 2, Praha 6, 16300	
(74)	UTB ve Zlíně, Ing. Dana Kreizlová, nám. T. G. Masaryka 5555, Zlín, 76001				
(51)	<i>A61K 31/555</i>	(2006.01)	(51)	<i>E01F 15/06</i>	(2006.01)
	<i>A61K 31/198</i>	(2006.01)		<i>E01F 9/635</i>	(2016.01)
	<i>A61P 31/18</i>	(2006.01)		<i>F16G 11/14</i>	(2006.01)
(11)	308873			<i>F16G 11/02</i>	(2006.01)
(40)	31.07.2019			<i>F16G 11/03</i>	(2006.01)
(21)	2017-839			<i>F16G 11/04</i>	(2006.01)
(73)	Univerzita Karlova, Praha 1, Staré Město, CZ		(11)	308880	
(72)	Mělková Zora MUDr., Ph.D., Praha 4, Modřany, CZ		(40)	28.07.2021	
	Jilich David MUDr., Plzeň, Severní Předměstí, CZ		(21)	2020-533	
	Madleňáková Michaela Ing., 02964 Oravská Jasenica, SK		(73)	STRIX Chomutov, a.s., Chomutov, CZ	
	Martásek Pavel prof., MUDr., DrSc., Praha 4, Chodov, CZ			České vysoké učení technické v Praze, Praha 6, Dejvice, CZ	
(54)	Použití hem arginátu pro výrobu léčiva pro snížení velikosti latentního rezervoáru HIV-1 in vivo		(72)	Dufka Dušan, Chomutov, CZ	
(22)	22.12.2017			Pohůnek Jan Ing., MBA, Doubravčice, CZ	
(74)	PATENT SKY s.r.o., Karlovarská 814/115, Praha 6, Řepy, 16100			Soukup Jaromír, Březno, CZ	
				Tesárek Pavel doc. Ing., Ph.D., Hradec Králové, Třebeš, CZ	
				Máca Jiří prof. Ing., CSc., Praha 4, Modřany, CZ	
				Fajman Petr doc. Ing., CSc., Praha 6, Bubeneč, CZ	
			(54)	Bezpečnostní bariéra	
			(22)	25.09.2020	
			(74)	Ing. Vladimír Belfín, patentový zástupce, Litovická 305, Hostivice, 25301	
(51)	<i>B01D 69/12</i>	(2006.01)	(51)	<i>F04D 7/08</i>	(2006.01)
	<i>B01D 71/58</i>	(2006.01)		<i>F04D 13/04</i>	(2006.01)
	<i>B01D 71/72</i>	(2006.01)		<i>G21C 15/243</i>	(2006.01)
	<i>B32B 27/08</i>	(2006.01)		<i>G21C 15/18</i>	(2006.01)
	<i>B32B 27/28</i>	(2006.01)	(11)	308879	
	<i>B32B 27/32</i>	(2006.01)	(40)	28.07.2021	
	<i>B32B 27/34</i>	(2006.01)	(21)	2020-341	
	<i>B32B 27/36</i>	(2006.01)	(73)	CENTRUM HYDRAULICKÉHO VÝZKUMU spol. s r.o., Lutín, CZ	
	<i>B32B 5/26</i>	(2006.01)	(72)	Komárek Martin Ing., Ptení, CZ	
(11)	308872			Vyroubal Michal Ing., Olomouc, Nové Sady, CZ	
(40)	27.12.2013			Šoukal Jiří Ing., CSc., Olomouc, Povel, CZ	
(21)	2012-389			Zavadil Lukáš Ing., Ph.D., Uničov, CZ	
(73)	Ústav makromolekulární chemie AV ČR, v. v. i., Praha 6, CZ		(54)	Turbočerpadlo a systém dlouhodobého odvodu tepla z hermetické zóny obsahující toto turbočerpadlo	
(72)	Brožová Libuše Ing. CSc., Praha 6 - Veveslavín, CZ		(22)	12.06.2020	
	Tomšík Elena Ing. Ph.D., Praha 6 - Lysolaje, CZ		(74)	Mgr. Zuzana Šimonovská LL.M., Jasláská 311/25, Praha 6, Dejvice, 16000	
	Žitka Jan Ing., pošta Buštěhrad, CZ				
(54)	Kompozitní membrána pro separaci plyných směsí a způsob jejich přípravy				
(22)	11.06.2012				
(74)	HARBER IP s.r.o., Dukelských hrdinů 567/52, Praha 7, Holešovice, 17000				
			(51)	<i>G01L 1/00</i>	(2006.01)

	B60D 1/52	(2006.01)
	B60D 1/06	(2006.01)
	B60D 1/62	(2006.01)
(11)	308877	
(40)	27.01.2021	
(21)	2019-464	
(73)	ŠKODA AUTO a.s., Mladá Boleslav, Mladá Boleslav II, CZ	
(72)	Matěsko Dušan Ing., Horní Branná, CZ	
	Stach Ivan Ing., Jilemnice, CZ	
	Trnka Martin Ing., Jičín, CZ	
	Hadinec Tomáš Ing., Stará Paka, CZ	
	Hejral Radek Ing., Lánov, CZ	
	Mejsnar Miroslav Ing., Vrchlabí, CZ	
(54)	Zařízení pro měření svislého zatížení na tažném zařízení	
(22)	17.07.2019	

(51)	G01M 15/04	(2006.01)
	G01M 17/007	(2006.01)
(11)	308876	
(40)	20.01.2021	
(21)	2019-453	
(73)	ŠKODA AUTO a.s., Mladá Boleslav, Mladá Boleslav II, CZ	
(72)	Machač Jakub Ing., Krnsko, CZ	
	Zdeněk Jan Ing., Nymburk, CZ	
	Cerman Miloš Ing., Mnichovo Hradiště, Hněvousice, CZ	
(54)	Způsob regulace zatížení testovaného vozidla s využitím dynamometrického vozíku	
(22)	08.07.2019	

(51)	G01N 21/55	(2014.01)
(11)	308875	
(40)	16.12.2020	
(21)	2019-259	
(73)	Vysoká škola chemicko-technologická v Praze, Praha 6, CZ	
	Univerzita J.E. Purkyně v Ústí nad Labem, Ústí nad Labem, Ústí nad Labem-centrum, CZ	
	Západočeská univerzita v Plzni, Plzeň, Jižní Předměstí, CZ	
(72)	Švorčík Václav prof. Ing., DrSc., Praha 7, CZ	

	Miliutina Elen Mgr., Irkutsk, RU
	Ljutakov Olexsiy Mgr., Ph.D., Praha 4 - Kunratice, CZ
	Gusel'nikova Olga Mgr., Tomsk, RU
	Kolská Zdeňka doc. Ing., Ph.D., Ústí nad Labem, CZ
	Hamáček Aleš doc. Ing., Ph.D., Stod, CZ
	Vik Robert Ing., Ph.D., Město Touškov, CZ
	Lovecký Robert Ing., Rožnov pod Radhoštěm, CZ
(54)	Senzor vodíku na bázi plazmon-aktivních vláken funkcionizovaných porézní kovově-organickou vrstvou pro "dálkovou" neelektrickou detekci
(22)	26.04.2019

(51)	G10L 13/04	(2013.01)
(11)	308878	
(40)	19.05.2021	
(21)	2019-684	
(73)	Západočeská univerzita v Plzni, Plzeň, Jižní Předměstí, CZ	
	CertiCon a.s., Praha 6, CZ	
	SpeechTech, s.r.o., Plzeň, CZ	
	Univerzita Karlova, Praha 1, CZ	
(72)	Matoušek Jindřich doc. Ing., Ph.D., Chlumčany, CZ	
	Tihelka Daniel Ing., Ph.D., Vejprnice, CZ	
	Grüber Martin Ing., Ph.D., Plzeň, Východní Předměstí, CZ	
	Vít Jakub Ing., Plzeň, Lobzy, CZ	
	Jůzová Markéta Ing., Plzeň, Skvrňany, CZ	
	Koláček Antonín, Praha 8, Troja, CZ	
	Matoušek Kamil Ing., Ph.D., Praha 6, Dejvice, CZ	
	Mařík Vladimír Ing., MBA, Praha 5, Zličín, CZ	
	Müller Luděk prof. Ing., Ph.D., Plzeň, Severní Předměstí, CZ	
	Tychtl Zbyněk Ing., Ph.D., Tatiná, CZ	
	Betka Jan prof. MUDr., DrSc., Praha 6, Dejvice, CZ	
	Řepová Barbora MUDr., Černošice, CZ	
(54)	Způsob zpracování nahrávek řečových promluv pro automatickou konzervaci hlasu a technický prostředek k provádění tohoto způsobu	
(22)	06.11.2019	
(74)	Langrova, s.r.o., Skrétova 1011/48, Plzeň, Jižní Předměstí, 30100	

Seznam majitelů udělených patentů

(73)	CENTRUM HYDRAULICKÉHO VÝZKUMU spol. s r.o., Lutín, CZ	(11)	308879	(51)	F 04 D 7/08	(2006.01)	(73)	Univerzita Karlova, Praha 1, Staré Město, CZ	(11)	308873	(51)	A 61 K 31/555	(2006.01)
	CertiCon a.s., Praha 6, CZ		308878		G 10 L 13/04	(2013.01)		Univerzita Karlova, Praha 1, CZ		308878		G 10 L 13/04	(2013.01)
	České vysoké učení technické v Praze, Praha 6, Dejvice, CZ		308880		E 01 F 15/06	(2006.01)		Univerzita Tomáše Bati, Zlín, CZ		308874		A 61 K 31/12	(2006.01)
	K.R.K. Hájek s. r. o., Březnice, CZ		308871		C 02 F 11/147	(2019.01)		Ústav makromolekulární chemie AV ČR, v. v. i., Praha 6, CZ		308872		B 01 D 69/12	(2006.01)
	SpeechTech, s.r.o., Plzeň, CZ		308878		G 10 L 13/04	(2013.01)		Vysoká škola chemicko-technologická v Praze, Praha 6, CZ		308875		G 01 N 21/55	(2014.01)
	STRIX Chomutov, a.s., Chomutov, CZ		308880		E 01 F 15/06	(2006.01)		Západočeská univerzita v Plzni, Plzeň, Jižní Předměstí, CZ		308875		G 01 N 21/55	(2014.01)
	ŠKODA AUTO a.s., Mladá Boleslav, Mladá Boleslav II, CZ		308876		G 01 M 15/04	(2006.01)		Západočeská univerzita v Plzni, Plzeň, Jižní Předměstí, CZ		308878		G 10 L 13/04	(2013.01)
	ŠKODA AUTO a.s., Mladá Boleslav, Mladá Boleslav II, CZ		308877		G 01 L 1/00	(2006.01)							
	Univerzita J.E. Purkyně v Ústí nad Labem, Ústí nad Labem, Ústí nad Labem-centrum, CZ		308875		G 01 N 21/55	(2014.01)							

Udělené evropské patenty

Evropský patentový úřad udělil následující evropské patenty s účinkem pro Českou republiku. Tyto patenty mohou být zrušeny nebo zachovány v pozměněném znění Evropským patentovým úřadem v řízení o odporu. K tomu, aby nabyl evropský patent účinnosti na území České republiky, je třeba, aby byl Úřadu předložen ve stanovené lhůtě překlad patentového spisu do českého jazyka (§ 35c odst. 2 až 4 zákona č. 527/1990 Sb., v platném znění).

(97) EP 1461014	(47) 14.07.2021	(97) EP 2648618	(47) 14.07.2021	(97) EP 2851095	(47) 14.07.2021	(97) EP 2971639	(47) 14.07.2021
(97) EP 1490463	(47) 14.07.2021	(97) EP 2656465	(47) 14.07.2021	(97) EP 2854432	(47) 14.07.2021	(97) EP 2972497	(47) 14.07.2021
(97) EP 1698844	(47) 14.07.2021	(97) EP 2660004	(47) 14.07.2021	(97) EP 2854728	(47) 14.07.2021	(97) EP 2974034	(47) 14.07.2021
(97) EP 1754045	(47) 14.07.2021	(97) EP 2666506	(47) 14.07.2021	(97) EP 2855885	(47) 14.07.2021	(97) EP 2974102	(47) 14.07.2021
(97) EP 1921584	(47) 14.07.2021	(97) EP 2667458	(47) 14.07.2021	(97) EP 2858959	(47) 14.07.2021	(97) EP 2974784	(47) 14.07.2021
(97) EP 1990894	(47) 14.07.2021	(97) EP 2669649	(47) 14.07.2021	(97) EP 2862146	(47) 14.07.2021	(97) EP 2975319	(47) 14.07.2021
(97) EP 2017947	(47) 14.07.2021	(97) EP 2672244	(47) 14.07.2021	(97) EP 2862270	(47) 14.07.2021	(97) EP 2976704	(47) 14.07.2021
(97) EP 2089692	(47) 14.07.2021	(97) EP 2678542	(47) 14.07.2021	(97) EP 2863492	(47) 14.07.2021	(97) EP 2977436	(47) 14.07.2021
(97) EP 2092713	(47) 14.07.2021	(97) EP 2679269	(47) 14.07.2021	(97) EP 2865983	(47) 14.07.2021	(97) EP 2977724	(47) 14.07.2021
(97) EP 2120817	(47) 14.07.2021	(97) EP 2686167	(47) 14.07.2021	(97) EP 2870577	(47) 14.07.2021	(97) EP 2977960	(47) 14.07.2021
(97) EP 2126557	(47) 14.07.2021	(97) EP 2686434	(47) 14.07.2021	(97) EP 2873925	(47) 14.07.2021	(97) EP 2978373	(47) 14.07.2021
(97) EP 2195097	(47) 14.07.2021	(97) EP 2689596	(47) 14.07.2021	(97) EP 2875853	(47) 14.07.2021	(97) EP 2979523	(47) 14.07.2021
(97) EP 2240395	(47) 14.07.2021	(97) EP 2690601	(47) 14.07.2021	(97) EP 2881508	(47) 14.07.2021	(97) EP 2981423	(47) 14.07.2021
(97) EP 2242504	(47) 14.07.2021	(97) EP 2690758	(47) 14.07.2021	(97) EP 2882863	(47) 14.07.2021	(97) EP 2981529	(47) 14.07.2021
(97) EP 2257896	(47) 14.07.2021	(97) EP 2694778	(47) 14.07.2021	(97) EP 2883650	(47) 14.07.2021	(97) EP 2984827	(47) 14.07.2021
(97) EP 2257924	(47) 14.07.2021	(97) EP 2694862	(47) 14.07.2021	(97) EP 2883900	(47) 14.07.2021	(97) EP 2988684	(47) 14.07.2021
(97) EP 2260231	(47) 14.07.2021	(97) EP 2697752	(47) 14.07.2021	(97) EP 2885241	(47) 14.07.2021	(97) EP 2988818	(47) 14.07.2021
(97) EP 2269262	(47) 14.07.2021	(97) EP 2698015	(47) 14.07.2021	(97) EP 2886311	(47) 14.07.2021	(97) EP 2990715	(47) 14.07.2021
(97) EP 2272280	(47) 14.07.2021	(97) EP 2698107	(47) 14.07.2021	(97) EP 2890878	(47) 14.07.2021	(97) EP 2990814	(47) 14.07.2021
(97) EP 2279392	(47) 14.07.2021	(97) EP 2703293	(47) 14.07.2021	(97) EP 2891275	(47) 14.07.2021	(97) EP 2992715	(47) 14.07.2021
(97) EP 2302137	(47) 14.07.2021	(97) EP 2705724	(47) 14.07.2021	(97) EP 2893276	(47) 14.07.2021	(97) EP 2993511	(47) 14.07.2021
(97) EP 2322930	(47) 14.07.2021	(97) EP 2706394	(47) 14.07.2021	(97) EP 2893922	(47) 14.07.2021	(97) EP 2993846	(47) 14.07.2021
(97) EP 2325647	(47) 14.07.2021	(97) EP 2707405	(47) 14.07.2021	(97) EP 2894925	(47) 14.07.2021	(97) EP 2994348	(47) 14.07.2021
(97) EP 2327235	(47) 14.07.2021	(97) EP 2709666	(47) 14.07.2021	(97) EP 2895647	(47) 14.07.2021	(97) EP 3000726	(47) 14.07.2021
(97) EP 2368189	(47) 14.07.2021	(97) EP 2715569	(47) 14.07.2021	(97) EP 2895942	(47) 14.07.2021	(97) EP 3001556	(47) 14.07.2021
(97) EP 2395342	(47) 14.07.2021	(97) EP 2720788	(47) 14.07.2021	(97) EP 2897316	(47) 14.07.2021	(97) EP 3002275	(47) 14.07.2021
(97) EP 2413056	(47) 14.07.2021	(97) EP 2729097	(47) 14.07.2021	(97) EP 2900027	(47) 14.07.2021	(97) EP 3003186	(47) 14.07.2021
(97) EP 2414796	(47) 14.07.2021	(97) EP 2730227	(47) 14.07.2021	(97) EP 2907261	(47) 14.07.2021	(97) EP 3003299	(47) 14.07.2021
(97) EP 2414993	(47) 14.07.2021	(97) EP 2735581	(47) 14.07.2021	(97) EP 2909637	(47) 14.07.2021	(97) EP 3004310	(47) 14.07.2021
(97) EP 2419929	(47) 14.07.2021	(97) EP 2737701	(47) 14.07.2021	(97) EP 2913188	(47) 14.07.2021	(97) EP 3004516	(47) 14.07.2021
(97) EP 2423679	(47) 14.07.2021	(97) EP 2738798	(47) 14.07.2021	(97) EP 2916519	(47) 14.07.2021	(97) EP 3005476	(47) 14.07.2021
(97) EP 2428934	(47) 14.07.2021	(97) EP 2740870	(47) 14.07.2021	(97) EP 2918468	(47) 14.07.2021	(97) EP 3007227	(47) 14.07.2021
(97) EP 2430500	(47) 14.07.2021	(97) EP 2741207	(47) 14.07.2021	(97) EP 2923181	(47) 14.07.2021	(97) EP 3009074	(47) 14.07.2021
(97) EP 2435377	(47) 14.07.2021	(97) EP 2748673	(47) 14.07.2021	(97) EP 2924882	(47) 14.07.2021	(97) EP 3013138	(47) 14.07.2021
(97) EP 2436185	(47) 14.07.2021	(97) EP 2752909	(47) 14.07.2021	(97) EP 2926484	(47) 14.07.2021	(97) EP 3015721	(47) 14.07.2021
(97) EP 2466123	(47) 14.07.2021	(97) EP 2753383	(47) 14.07.2021	(97) EP 2931551	(47) 14.07.2021	(97) EP 3015961	(47) 14.07.2021
(97) EP 2480869	(47) 14.07.2021	(97) EP 2755384	(47) 14.07.2021	(97) EP 2939227	(47) 14.07.2021	(97) EP 3021911	(47) 14.07.2021
(97) EP 2489864	(47) 14.07.2021	(97) EP 2756324	(47) 14.07.2021	(97) EP 2939694	(47) 14.07.2021	(97) EP 3022320	(47) 14.07.2021
(97) EP 2490496	(47) 14.07.2021	(97) EP 2756405	(47) 14.07.2021	(97) EP 2939861	(47) 14.07.2021	(97) EP 3022388	(47) 14.07.2021
(97) EP 2503645	(47) 14.07.2021	(97) EP 2758615	(47) 14.07.2021	(97) EP 2939931	(47) 14.07.2021	(97) EP 3022688	(47) 14.07.2021
(97) EP 2507751	(47) 14.07.2021	(97) EP 2760652	(47) 14.07.2021	(97) EP 2939975	(47) 14.07.2021	(97) EP 3022856	(47) 14.07.2021
(97) EP 2518876	(47) 14.07.2021	(97) EP 2767090	(47) 14.07.2021	(97) EP 2940526	(47) 14.07.2021	(97) EP 3023094	(47) 14.07.2021
(97) EP 2523370	(47) 14.07.2021	(97) EP 2771432	(47) 14.07.2021	(97) EP 2941003	(47) 14.07.2021	(97) EP 3023449	(47) 14.07.2021
(97) EP 2523373	(47) 14.07.2021	(97) EP 2772202	(47) 14.07.2021	(97) EP 2943463	(47) 14.07.2021	(97) EP 3027066	(47) 14.07.2021
(97) EP 2524185	(47) 14.07.2021	(97) EP 2772848	(47) 14.07.2021	(97) EP 2944357	(47) 14.07.2021	(97) EP 3027397	(47) 14.07.2021
(97) EP 2525175	(47) 14.07.2021	(97) EP 2777347	(47) 14.07.2021	(97) EP 2946215	(47) 14.07.2021	(97) EP 3027686	(47) 14.07.2021
(97) EP 2528578	(47) 14.07.2021	(97) EP 2779142	(47) 14.07.2021	(97) EP 2947035	(47) 14.07.2021	(97) EP 3027687	(47) 14.07.2021
(97) EP 2544580	(47) 14.07.2021	(97) EP 2779945	(47) 14.07.2021	(97) EP 2947810	(47) 14.07.2021	(97) EP 3030011	(47) 14.07.2021
(97) EP 2548227	(47) 14.07.2021	(97) EP 2781028	(47) 14.07.2021	(97) EP 2948142	(47) 14.07.2021	(97) EP 3033563	(47) 14.07.2021
(97) EP 2549631	(47) 14.07.2021	(97) EP 2783972	(47) 14.07.2021	(97) EP 2948885	(47) 14.07.2021	(97) EP 3034164	(47) 14.07.2021
(97) EP 2552443	(47) 14.07.2021	(97) EP 2790040	(47) 14.07.2021	(97) EP 2949232	(47) 14.07.2021	(97) EP 3036676	(47) 14.07.2021
(97) EP 2558206	(47) 14.07.2021	(97) EP 2791781	(47) 14.07.2021	(97) EP 2949722	(47) 14.07.2021	(97) EP 3037792	(47) 14.07.2021
(97) EP 2561363	(47) 14.07.2021	(97) EP 2794129	(47) 14.07.2021	(97) EP 2949805	(47) 14.07.2021	(97) EP 3038281	(47) 14.07.2021
(97) EP 2566903	(47) 14.07.2021	(97) EP 2795068	(47) 14.07.2021	(97) EP 2950109	(47) 14.07.2021	(97) EP 3041101	(47) 14.07.2021
(97) EP 2566904	(47) 14.07.2021	(97) EP 2797167	(47) 14.07.2021	(97) EP 2953443	(47) 14.07.2021	(97) EP 3042247	(47) 14.07.2021
(97) EP 2572093	(47) 14.07.2021	(97) EP 2801932	(47) 14.07.2021	(97) EP 2957959	(47) 14.07.2021	(97) EP 3044007	(47) 14.07.2021
(97) EP 2572149	(47) 14.07.2021	(97) EP 2815049	(47) 14.07.2021	(97) EP 2961634	(47) 14.07.2021	(97) EP 3044638	(47) 14.07.2021
(97) EP 2581999	(47) 14.07.2021	(97) EP 2817690	(47) 14.07.2021	(97) EP 2962281	(47) 14.07.2021	(97) EP 3044749	(47) 14.07.2021
(97) EP 2590221	(47) 14.07.2021	(97) EP 2821020	(47) 14.07.2021	(97) EP 2962483	(47) 14.07.2021	(97) EP 3044956	(47) 14.07.2021
(97) EP 2598742	(47) 14.07.2021	(97) EP 2821464	(47) 14.07.2021	(97) EP 2963085	(47) 14.07.2021	(97) EP 3045246	(47) 14.07.2021
(97) EP 2599332	(47) 14.07.2021	(97) EP 2828580	(47) 14.07.2021	(97) EP 2963095	(47) 14.07.2021	(97) EP 3046537	(47) 14.07.2021
(97) EP 2609854	(47) 14.07.2021	(97) EP 2834802	(47) 14.07.2021	(97) EP 2963974	(47) 14.07.2021	(97) EP 3047118	(47) 14.07.2021
(97) EP 2611025	(47) 14.07.2021	(97) EP 2835928	(47) 14.07.2021	(97) EP 2964059	(47) 14.07.2021	(97) EP 3049043	(47) 14.07.2021
(97) EP 2611346	(47) 14.07.2021	(97) EP 2837660	(47) 14.07.2021	(97) EP 2965419	(47) 14.07.2021	(97) EP 3049127	(47) 14.07.2021
(97) EP 2624761	(47) 14.07.2021	(97) EP 2841703	(47) 14.07.2021	(97) EP 2966137	(47) 14.07.2021	(97) EP 3052236	(47) 14.07.2021
(97) EP 2625190	(47) 14.07.2021	(97) EP 2844123	(47) 14.07.2021	(97) EP 2966138	(47) 14.07.2021	(97) EP 3053813	(47) 14.07.2021
(97) EP 2636661	(47) 14.07.2021	(97) EP 2846459	(47) 14.07.2021	(97) EP 2968468	(47) 14.07.2021	(97) EP 3053816	(47) 14.07.2021
(97) EP 2640811	(47) 14.07.2021	(97) EP 2850400	(47) 14.07.2021	(97) EP 2970308	(47) 14.07.2021	(97) EP 3058043	(47) 14.07.2021

(97) EP 3771570 (47) 14.07.2021

Zveřejněné překlady evropských patentových spisů

U následujících udělených evropských patentů s účinky pro Českou republiku byl majitelem předložen překlad patentového spisu do českého jazyka (§ 35c odst. 2 až 4 zákona č. 527/1990 Sb., v platném znění). Údaje jsou řazeny vzestupně podle čísel evropských patentů.

- | | | |
|--|-----------|---|
| (97) EP 2230746 | | (73) Wiesmayer, Otto, 93333 Neustadt/Donau, DE |
| (47) 30.09.2020 | | (72) Wiesmayer, Otto, 93333 Neustadt/Donau, DE |
| (97) 22.09.2010 | | (54) Postup výroby lisovaných pěnových dilů |
| (51) H02K 1/20 | (2006.01) | (32) 102010053228, 102010034366 |
| H02K 9/04 | (2006.01) | (31) 03.12.2010, 13.08.2010 |
| H02K 1/32 | (2006.01) | (33) DE, DE |
| (96) 10.11.2009 | | (86) PCT/DE2011/001589 |
| (96) 09401037.8 | | (87) WO 2012/025094 |
| (73) Antriebstechnik Katt Hessen GmbH, 34576 Homberg/Efze, DE | | (74) ŽOVICOVÁ & ŽOVIC IP, s.r.o., Záhradnícka 36, Bratislava, 82108 |
| (72) Langer, Uwe, 01257 Dresden, DE | | |
| Köhring, Pierre, 01309 Dresden, DE | | (97) EP 2742538 |
| (54) Chladicí systém statoru pro točivý elektrický stroj bez skříně | | (47) 05.05.2021 |
| (32) 102008037546, 102009043959 | | (97) 14.02.2013 |
| (31) 10.11.2008, 08.09.2009 | | (51) H01L 31/0747 |
| (33) DE, DE | | (2012.01) |
| (74) Všetěčka Zelený Švorčík a partneři, advokátní a patentová kancelář, JUDr. Michal Havlík, Hálkova 1406/2, Praha 2, Nové Město, 12000 | | H01L 31/18 |
| | | (2006.01) |
| | | (96) 16.07.2012 |
| | | (96) 12772428.4 |
| | | (73) Meyer Burger (Germany) GmbH, 09337 Hohenstein-Ernstthal, DE |
| | | (72) STRAHM, Benjamin, 1429 Giez, CH |
| | | LACHENAL, Damien, 2022 Bevaix, CH |
| | | GUERIN, Chloé, 38000 Grenoble, FR |
| | | DESCOEUDRES, Antoine, 1007 Lausanne, CH |
| | | DE WOLF, Stefaan, 9900 Eeklo, BE |
| | | BARRAUD, Loris, 2300 La Chaux-de-Fonds, CH |
| | | (54) Způsob výroby solárního článku |
| | | (32) 102011052480 |
| | | (31) 08.08.2011 |
| | | (33) DE |
| | | (86) PCT/IB2012/053626 |
| | | (87) WO 2013/021298 |
| | | (74) Traplová Hakr Kubát, advokátní a patentová kancelář, Ing. Jan Kubát patentový zástupce, Přístavní 24, Praha 7, 17000 |
| | | |
| (97) EP 2344218 | | (97) EP 2744832 |
| (47) 07.04.2021 | | (47) 21.04.2021 |
| (97) 15.04.2010 | | (97) 21.02.2013 |
| (51) A61M 1/12 | (2006.01) | (51) C08B 37/00 |
| (96) 12.10.2009 | | (2006.01) |
| (96) 09819462.4 | | C08B 37/08 |
| (73) MedicalTree Patent Ltd., 223 70 Lund, SE | | (2006.01) |
| (72) FORSELL, Peter, CH-1897 Bouveret, CH | | C08L 5/12 |
| (54) Pomocné čerpadlo, systém a způsob | | (2006.01) |
| (32) 0802161, 202381 P | | A61K 8/73 |
| (31) 10.10.2008, 24.02.2009 | | (2006.01) |
| (33) SE, US | | C08H 1/00 |
| (86) PCT/SE2009/000445 | | (2006.01) |
| (87) WO 2010/042008 | | C12N 5/00 |
| (74) Traplová Hakr Kubát, advokátní a patentová kancelář, Ing. Jan Kubát, patentový zástupce, Přístavní 24, Praha 7, 17000 | | (2006.01) |
| | | (96) 17.08.2012 |
| | | (96) 12777854.6 |
| | | (73) Albert-Ludwigs-Universität Freiburg, 79085 Freiburg, DE |
| | | (72) SHASTRI, V. Prasad, 79112 Freiburg-Munzingen, DE |
| | | FORGET, Aurelien, 79115 Freiburg, DE |
| | | (54) Matrice obsahující modifikovaný polysacharid |
| | | (32) 201161524782 P, 11177886 |
| | | (31) 18.08.2011, 18.08.2011 |
| | | (33) US, EP |
| | | (86) PCT/EP2012/003504 |
| | | (87) WO 2013/023793 |
| | | (74) Traplová Hakr Kubát, advokátní a patentová kancelář, Ing. Jan Kubát patentový zástupce, Přístavní 24, Praha 7, 17000 |
| | | |
| (97) EP 2556671 | | (97) EP 2809517 |
| (47) 16.06.2021 | | (47) 12.05.2021 |
| (97) 13.10.2011 | | (97) 08.08.2013 |
| (51) H04N 19/13 | (2014.01) | (51) B32B 13/14 |
| H04N 19/122 | (2014.01) | (2006.01) |
| H04N 19/159 | (2014.01) | B32B 5/28 |
| H04N 19/176 | (2014.01) | (2006.01) |
| H04N 19/463 | (2014.01) | B32B 7/02 |
| H04N 19/96 | (2014.01) | (2019.01) |
| (96) 05.04.2011 | | E04C 2/04 |
| (96) 11766128.0 | | (2006.01) |
| (73) Samsung Electronics Co., Ltd., Gyeonggi-do 16677, KR | | B32B 5/08 |
| (72) CHOI, Woong-Il, Hwaseong-si Gyeonggi-do 445-826, KR | | (2006.01) |
| HAN, Woo-Jin, Suwon-si Gyeonggi-do 443-822, KR | | B32B 5/26 |
| LEE, Tammy, Seoul 137-923, KR | | (2006.01) |
| LEE, Sun-Il, Yongin-si Gyeonggi-do 448-766, KR | | B32B 5/02 |
| (54) Jednodušší způsob entropického kódování/dekódování cabac | | (2006.01) |
| (32) 20100102506, 320826 P | | (96) 26.12.2012 |
| (31) 20.10.2010, 05.04.2010 | | (96) 12813034.1 |
| (33) KR, US | | |
| (86) PCT/KR2011/002377 | | |
| (87) WO 2011/126277 | | |
| (74) PATENTSERVIS Praha a.s., Na Podkovce 281/10, Praha 4, Podolí, 14700 | | |
| | | |
| (97) EP 2603368 | | |
| (47) 31.03.2021 | | |
| (97) 01.03.2012 | | |
| (51) B29C 44/34 | (2006.01) | |
| B29C 44/58 | (2006.01) | |
| B29C 33/40 | (2006.01) | |
| B29C 33/56 | (2006.01) | |
| (96) 15.08.2011 | | |
| (96) 11784927.3 | | |

(73) Ahlstrom-Munksjö Oyj, 00101 Helsinki, FI
(72) FAYNOT, Emmanuel, F-38450 Vif, FR
BERLIOZ, Marc, F-38190 Froges, FR
MERLET, Samuel, F-38410 Vaulnavveys-le-Haut, FR
(54) **Netkaná textilie vhodná pro mokré nebo vlhké oblasti**
(32) 12153936
(31) 03.02.2012
(33) EP
(86) PCT/EP2012/076907
(87) WO 2013/113458
(74) FISCHER & PARTNER IP s.r.o., Na hrobcí 294/5, Praha 2, Nové Město, 12800

(97) **EP 2817250**
(47) 07.04.2021
(97) 29.08.2013
(51) **B65G 49/04** (2006.01)
B05C 3/10 (2006.01)
(96) 12.02.2013
(96) 13708668.2
(73) Eisenmann SE, 71032 Böblingen, DE
(72) ROBBIN, Jörg, 72119 Ammerbuch-Pfäffingen, DE
(54) **Zařízení pro ošetření ponořením**
(32) 102012003271
(31) 21.02.2012
(33) DE
(86) PCT/EP2013/000401
(87) WO 2013/124039
(74) PATENTSERVIS Praha a.s., Na Podkovce 281/10, Praha 4, Podolí, 14700

(97) **EP 2943192**
(47) 12.05.2021
(97) 17.07.2014
(51) **A61K 31/337** (2006.01)
A61K 31/7068 (2006.01)
A61P 31/00 (2006.01)
A61P 35/04 (2006.01)
A61K 45/06 (2006.01)
(96) 10.01.2014
(96) 14737791.5
(73) Abraxis BioScience, LLC, Summit, NJ 07901, US
(72) DESAI, Neil P., Pacific Palisades, CA 90272, US
RENSCHLER, Markus, Fort Lauderdale Florida 33308, US
(54) **ZPŮSOBY LÉČBY RAKOVINY PANKREATU ZAHRNUJÍCÍ PAKLITAXEL A GEMCITABIN**
(32) 201361751820 P, 201361752355 P, 201313794480
(31) 11.01.2013, 14.01.2013, 11.03.2013
(33) US, US, US
(86) PCT/US2014/011145
(87) WO 2014/110443
(74) Všetěčka Zelený Švorčík a partneři, advokátní a patentová kancelář, JUDr. Michal Havlík, Hálkova 1406/2, Praha 2, Nové Město, 12000

(97) **EP 2968470**
(47) 28.10.2020
(97) 09.10.2014
(51) **A61K 38/22** (2006.01)
(96) 12.03.2014
(96) 14779351.7
(73) The General Hospital Corporation, Boston, MA 02114, US
Massachusetts Eye & Ear Infirmary, Boston, MA 02114, US
(72) DONAHOE, Patricia K., Boston, Massachusetts 02114, US
VAVVAS, Demetrios, Boston, Massachusetts 02131, US
PEPIN, David, Somerville, Massachusetts 02143, US
HOANG, Mien Van, Braintree, Massachusetts 02184, US
(54) **Modifikované proteiny mulleriánovy inhibiční látky (MIS) a jejich využití při léčbě onemocnění**
(32) 201361777135 P
(31) 12.03.2013
(33) US
(86) PCT/US2014/024010
(87) WO 2014/164981
(74) Všetěčka Zelený Švorčík a partneři, advokátní a patentová kancelář, JUDr. Michal Havlík, Hálkova 1406/2, Praha 2, Nové Město, 12000

(97) **EP 2983704**
(47) 03.03.2021
(97) 16.10.2014
(51) **A61K 39/12** (2006.01)
A61K 39/385 (2006.01)
(96) 10.04.2014
(96) 14716818.1
(73) Ceva Santé Animale, 33500 Libourne Cedex, FR
(72) SATO, Takanori, Fujisawa-shi Kanagawa 251-0012, JP
(54) **Fúzní polypeptidy a vakcíny**
(32) 13163299
(31) 11.04.2013
(33) EP
(86) PCT/EP2014/057287
(87) WO 2014/167060
(74) PatentEnter s.r.o., Koliště 1965/13a, Brno, Černá Pole, 60200

(97) **EP 3025069**
(47) 07.04.2021
(97) 29.01.2015
(51) **F16F 9/02** (2006.01)
(96) 11.07.2014
(96) 14752551.3
(73) Wandschneider, Guido, 74927 Eschelbronn, DE
(72) Wandschneider, Guido, 74927 Eschelbronn, DE
(54) **Zařízení ke spuštění plynové pružiny**
(32) 202013006582 U
(31) 23.07.2013
(33) DE
(86) PCT/DE2014/000350
(87) WO 2015/010672
(74) Rott, Růžička & Guttman a spol., Vyskočilova 1566, Praha 4, Michle, 14000

(97) **EP 3054568**
(47) 21.04.2021
(97) 10.08.2016
(51) **H02K 1/20** (2006.01)
H02K 9/06 (2006.01)
H02K 9/18 (2006.01)
(96) 05.02.2016
(96) 16154564.5
(73) ALSTOM Transport Technologies, 93400 Saint-Ouen, FR
(72) RANDRIA, Andry, 25000 BESANCON, FR
RAGUIN, Bruno, 25720 BEURE, FR
(54) **Elektromotor s vnějším radiátorem a dvěma oddělenými chladicími okruhy**
(32) 1550941
(31) 06.02.2015
(33) FR
(74) PatentEnter s.r.o., Koliště 1965/13a, Brno, Černá Pole, 60200

(97) **EP 3054971**
(47) 10.03.2021
(97) 16.04.2015
(51) **A61K 39/12** (2006.01)
(96) 10.10.2014
(96) 14799574.0
(73) The United States of America, represented by the Secretary, Department of Health and Human Services, Bethesda, Maryland 20892-7660, US
(72) KANEKIYO, Masaru, Chevy Chase, MD 20815, US
NABEL, Gary, J., Chestnut Hill, MA 02467, US
COHEN, Jeffrey, Silver Springs, MD 20905, US
BU, Wei, Potomac, MD 20854, US
(54) **Vakcíny proti viru Epsteina-Barrové**
(32) 201361889840 P, 201361921284 P
(31) 11.10.2013, 27.12.2013
(33) US, US
(86) PCT/US2014/060142
(87) WO 2015/054639
(74) A. Holas & partner, Patentová a známková kancelář, Ing. Mgr. Hana Holasová, Křížová 105/4, Brno, Staré Brno, 60300

(97) **EP 3056083**
(47) 07.04.2021
(97) 17.08.2016

(51) **A01M 7/00** (2006.01)
(96) 10.02.2016
(96) 16154996.9
(73) Lemken GmbH & Co. KG, 46519 Alpen, DE
(72) Gerdelmann, Reinhard, 49740 Haselünne, DE
(54) **Zemědělský polní postřikovač**
(32) 102015101982
(31) 11.02.2015
(33) DE
(74) PATENTSERVIS Praha a.s., Na Podkovce 281/10, Praha 4, Podolí, 14700

(97) **EP 3057890**
(47) 31.03.2021
(97) 23.04.2015
(51) **B65G 23/44** (2006.01)
B65G 21/10 (2006.01)
(96) 14.10.2014
(96) 14784449.2
(73) Crizaf S.r.l., 21047 Saronno (Varese), IT
(72) CRIBIU', Luca, I-21047 Saronno, IT
(54) **Napínací zařízení pro dopravní pás**
(32) MI20131707
(31) 15.10.2013
(33) IT
(86) PCT/EP2014/072067
(87) WO 2015/055687
(74) ZIVKO MIJATOVIC & PARTNERS s.r.o., Jugoslávských partyzánů 639/26, Praha 6, Bubeneč, 16000

(97) **EP 3064605**
(47) 31.03.2021
(97) 07.09.2016
(51) **C22F 1/18** (2006.01)
C22C 16/00 (2006.01)
G21C 3/07 (2006.01)
(96) 18.05.2012
(96) 16000804.1
(73) Westinghouse Electric Company LLC, Cranberry Township, PA 16066, US
(72) Foster, John P., Bluffton, SC 29909, US
Colburn, David, Ogden, UT 84403, US
Comstock, Robert, Irwin, PA 15642, US
Cook, Terrence, Riverdale, UT 84405, US
Dahlback, Mats, 72476 Vasteras, SE
Garde, Anand, Columbia, SC 29229, US
Jourdain, Pascal, 72243 Vasteras, SE
Kesterson, Ronald, Columbia, SC 29212, US
McClarren, Michael, New Alexandria, PA 15670, US
Lynn Svec Nuhfer, Dianna, Pittsburgh, PA 15238, US
Pan, Guirong, Sumter, SC 29150, US
Partezana Mundorff, Jonna, Finleyville, PA 15332, US
Hsiang, Ken Yueh, Charlotte, NC 28277, US
Boshers, James A., deceased, US
File, Penney, Lusby, MD 20657, US
(54) **Způsob výroby plášťové trubky na bázi zirkonu se zlepšenou odolností vůči tečení v důsledku závěrečného tepelného zpracování**
(32) 201113161563
(31) 16.06.2011
(33) US
(74) Čermák a spol., JUDr. Karel Čermák Ph.D., LL.M., Elišky Peškové 735/15, Praha 5, Smíchov, 15000

(97) **EP 3067219**
(47) 10.03.2021
(97) 14.09.2016
(51) **B44C 1/17** (2006.01)
B44C 5/04 (2006.01)
(96) 30.06.2010
(96) 16163968.7
(73) Flooring Technologies Ltd., Kalkara SCM 1001, MT
(72) Kalwa, Norbert, 32805 Horn-Bad Meinberg, DE
Braun, Roger, 6130 Willisau, CH
(54) **Způsob výroby deskových dílců**
(74) Všetečka Zelený Švorčík a partneři, advokátní a patentová kancelář, JUDr. Otakar Švorčík, Hálkova 1406/2, Praha 2, Nové Město, 12000

(97) **EP 3101450**
(47) 14.04.2021
(97) 07.12.2016
(51) **G01V 1/30** (2006.01)
(96) 30.05.2016
(96) 16305624.5
(73) SpotLight, 75013 Paris, FR
(72) ALKHATIB, Habib, 91300 Massy, FR
(54) **Rychlý detekční 4D seizmický průzkum**
(32) 201562170697 P
(31) 04.06.2015
(33) US
(74) PATENTSERVIS Praha a.s., Na Podkovce 281/10, Praha 4, Podolí, 14700

(97) **EP 3108060**
(47) 07.04.2021
(97) 27.08.2015
(51) **D21H 27/30** (2006.01)
B31F 5/00 (2006.01)
D21H 11/18 (2006.01)
D21H 27/32 (2006.01)
D21F 11/00 (2006.01)
B32B 5/20 (2006.01)
B32B 5/32 (2006.01)
B32B 17/12 (2006.01)
D21H 17/40 (2006.01)
D21H 21/18 (2006.01)
D21H 21/56 (2006.01)
B32B 7/12 (2006.01)
B32B 23/18 (2006.01)
D21H 27/40 (2006.01)
(96) 18.02.2015
(96) 15751739.2
(73) Stora Enso Oyj, 00101 Helsinki, FI
(72) RÄSÄNEN, Jari, FI-55420 Imatra, FI
PYNNÖNEN, Janne, FI-LEMPÄÄLÄ 37550, FI
KAUPPINEN, Raino, FI-LAPPEENRANTA 53100, FI
HEISKANEN, Isto, FI-55100 Imatra, FI
(54) **Způsob výroby pěnou tvořeného izolačního materiálu**
(32) 1450189
(31) 18.02.2014
(33) SE
(86) PCT/IB2015/051230
(87) WO 2015/125083
(74) Všetečka Zelený Švorčík a partneři, advokátní a patentová kancelář, JUDr. Michal Havlík, Hálkova 1406/2, Praha 2, Nové Město, 12000

(97) **EP 3117310**
(47) 09.06.2021
(97) 24.09.2015
(51) **G06F 9/455** (2018.01)
G06F 9/30 (2018.01)
(96) 09.03.2015
(96) 15708240.5
(73) International Business Machines Corporation, Armonk, New York 10504, US
(72) GSCHWIND, Michael Karl, Poughkeepsie, New York 12601-5400, US
(54) **Správa zpracování, souvisejícího s vybranými architekturními funkcionalitami**
(32) 201414217824, 201414554675
(31) 18.03.2014, 26.11.2014
(33) US, US
(86) PCT/EP2015/054841
(87) WO 2015/139988
(74) Všetečka Zelený Švorčík a partneři, advokátní a patentová kancelář, JUDr. Michal Havlík, Hálkova 1406/2, Praha 2, Nové Město, 12000

(97) **EP 3123644**
(47) 07.04.2021
(97) 23.06.2016
(51) **H04J 3/06** (2006.01)
H04N 5/77 (2006.01)
H04N 5/76 (2006.01)
H04N 9/82 (2006.01)
H04N 5/91 (2006.01)
G11B 27/34 (2006.01)

H04N 5/262 (2006.01)
(96) 07.04.2015
(96) 15868884.6
(73) SZ DJI Technology Co., Ltd., Shenzhen, Guangdong 518057, CN
(72) SCHWARTZ, Sheldon, Shenzhen Guangdong 518057, CN
WANG, Mingyu, Shenzhen Guangdong 518057, CN
CAO, Zisheng, Shenzhen Guangdong 518057, CN
(54) **Systém a způsob pro podporu selektivního záznamu dat se zpětným vyhledáváním**
(32) PCT/CN2014/093785, PCT/CN2014/093786, PCT/CN2015/075458
(31) 14.12.2014, 14.12.2014, 31.03.2015
(33) CN, CN, CN
(86) PCT/CN2015/076015
(87) WO 2016/095367
(74) Rott, Růžička & Guttman a spol., Vyskočilova 1566, Praha 4, Michle, 14000

(97) **EP 3126380**
(47) 05.05.2021
(97) 08.10.2015
(51) **C07K 14/705** (2006.01)
C07K 16/28 (2006.01)
CI2N 5/0783 (2010.01)
A61K 48/00 (2006.01)
(96) 31.03.2015
(96) 15714272.0
(73) Autolus Limited, London W12 7RZ, GB
(72) PULÉ, Martin, London W1T 4TP, GB
CORDOBA, Shaun, London W1T 4TP, GB
KONG, Khai, London W1T 4TP, GB
(54) **Systém signalizace chimérického antigenního receptoru (CAR)**
(32) 201405845
(31) 01.04.2014
(33) GB
(86) PCT/GB2015/050974
(87) WO 2015/150771
(74) Traplová Hakr Kubát, advokátní a patentová kancelář, Ing. Jan Kubát patentový zástupce, Přístavní 24, Praha 7, 17000

(97) **EP 3135364**
(47) 21.04.2021
(97) 01.03.2017
(51) **B01D 53/14** (2006.01)
B01D 53/18 (2006.01)
B01D 53/50 (2006.01)
B01D 53/78 (2006.01)
(96) 31.08.2015
(96) 15183213.6
(73) Steinmüller Engineering GmbH, 51643 Gummersbach, DE
(72) RASCHE, Dorian, 51643 Gummersbach, DE
BINKOWSKI, Stefan, 51643 Gummersbach, DE
(54) **Způsob odsiřování spalin**
(74) HARBER IP s.r.o., Dukelských hrdinů 567/52, Praha 7, Holešovice, 17000

(97) **EP 3142947**
(47) 14.04.2021
(97) 19.11.2015
(51) **B65G 17/00** (2006.01)
B65G 35/06 (2006.01)
(96) 15.05.2015
(96) 15726029.0
(73) Bleichert Automation GmbH&Co. KG, 74706 Osterburken, DE
(72) SCHIRLE, Anton, 74597 Stimpfach, DE
GRAAF, Wolfgang, 74706 Osterburken, DE
(54) **Oběhový dopravník**
(32) 102014106956
(31) 16.05.2014
(33) DE
(86) PCT/EP2015/060782
(87) WO 2015/173406
(74) Ing. Dobroslav Musil, patentová kancelář, Ing. Dobroslav Musil, Zábřdovická 801/11, Brno, Zábřdovice, 61500

(97) **EP 3143552**
(47) 21.04.2021

(97) 19.11.2015
(51) **G06K 19/06** (2006.01)
A47J 31/44 (2006.01)
(96) 13.05.2015
(96) 15721728.2
(73) Sociéte des Produits Nestlé S.A., 1800 Vevey, CH
(72) FLICK, Jean-Marc, CH-1405 Pomy, CH
(54) **Nádobka a kód systému pro přípravu nápoje nebo potraviny**
(32) 14168063, 15151956
(31) 13.05.2014, 21.01.2015
(33) EP, EP
(86) PCT/EP2015/060561
(87) WO 2015/173289
(74) KOREJZOVA LEGAL v.o.s., JUDr. Petra Sauvage de Brantes, Korunní 810/104, Praha 10, Vinohrady, 10100

(97) **EP 3151832**
(47) 24.03.2021
(97) 10.12.2015
(51) **A61K 31/437** (2006.01)
A61P 25/00 (2006.01)
(96) 03.06.2015
(96) 15803364.7
(73) Ovid Therapeutics, Inc., New York, NY 10036, US
(72) DURING, Matthew, Weston, CT 06883, US
(54) **Metody zvýšení tonické inhibice a léčby sekundární nespavosti**
(32) 201462008939 P
(31) 06.06.2014
(33) US
(86) PCT/US2015/034018
(87) WO 2015/187851
(74) ŽOVICOVÁ & ŽOVIC IP, s.r.o., Záhradnícka 36, Bratislava, 82108

(97) **EP 3158051**
(47) 07.04.2021
(97) 23.12.2015
(51) **C12M 1/02** (2006.01)
(96) 21.05.2015
(96) 15727041.4
(73) NCH Corporation, Irving, Texas 75062, US
(72) CULPIN, David, Bramcote, Nottinghamshire NG9 3DG, GB
MOORE, Lawrence, Chichester, Sussex PO20 3UA, GB
(54) **Mikrobiální fermentační systém pro růst a rozpouštění biologického materiálu**
(32) 201410806
(31) 17.06.2014
(33) GB
(86) PCT/GB2015/051506
(87) WO 2015/193635
(74) PATENTSERVIS Praha a.s., Na Podkovce 281/10, Praha 4, Podolí, 14700

(97) **EP 3186227**
(47) 24.03.2021
(97) 03.03.2016
(51) **C07D 213/61** (2006.01)
C07C 205/11 (2006.01)
C07C 311/08 (2006.01)
C07C 311/20 (2006.01)
A61P 33/10 (2006.01)
A61K 31/18 (2006.01)
(96) 27.08.2015
(96) 15760581.7
(73) Elanco Tiergesundheit AG, 4058 Basel, CH
(72) GAUVRY, Noëlle, 4058 Basel, CH
TAHTAOUI, Chouaib, 4058 Basel, CH
(54) **Nové sulfonylaminobenzamidové sloučeniny jako anthelmintika**
(32) 14182960
(31) 29.08.2014
(33) EP
(86) PCT/US2015/047214
(87) WO 2016/033341
(74) Všetečka Zelený Švorčík a partneři, advokátní a patentová kancelář, JUDr. Michal Havlík, Hálkova 1406/2, Praha 2, Nové Město, 12000

(97) **EP 3187260**
(47) 24.03.2021

(97) 05.07.2017		(2006.01)	(51) H01Q 19/02	(2006.01)
(51) B01J 20/24	(2006.01)		H01Q 19/13	(2006.01)
B01J 20/26	(2006.01)		H01Q 15/16	(2006.01)
B01J 20/287	(2006.01)		H01Q 1/12	(2006.01)
B01J 20/288	(2006.01)		H01Q 1/42	(2006.01)
B01J 20/28	(2006.01)		H01Q 17/00	(2006.01)
B01J 20/285	(2006.01)		(96) 13.10.2015	
B01J 20/30	(2006.01)		(96) 15851445.5	
B01D 15/36	(2006.01)		(73) Ubiquiti Inc., New York, NY 10017, US	
B01D 15/38	(2006.01)		(72) LEE, Jude, San Jose, CA 95131, US	
B01D 15/32	(2006.01)		SANFORD, John, R., San Jose, CA 95131, US	
B01J 39/05	(2017.01)		PERA, Robert, San Jose, CA 95131, US	
B01J 39/19	(2017.01)		(54) Signálová izolace krytů a reflektorů pro anténu	
B01J 39/26	(2006.01)		(32) 201462063911 P, 201562202742 P, 201514862470	
B01J 41/07	(2017.01)		(31) 14.10.2014, 07.08.2015, 23.09.2015	
B01J 41/13	(2017.01)		(33) US, US, US	
B01J 41/20	(2006.01)		(86) PCT/US2015/055199	
C07K 1/16	(2006.01)		(87) WO 2016/061021	
C07K 1/18	(2006.01)		(74) A. Holas & partner, Patentová a známková kancelář, Ing. Mgr. Hana Holasová, Křížová 105/4, Brno, Staré Brno, 60300	
C07K 1/22	(2006.01)			
(96) 09.10.2014			(97) EP 3207605	
(96) 17154671.6			(47) 10.03.2021	
(73) PURIDIFY LTD., Stevenage Hertfordshire SG1 2FX, GB			(97) 21.04.2016	
(72) HARDICK, Oliver, London, WC1E 7JE, GB			(51) H02B 1/28	(2006.01)
BRACEWELL, Daniel Gilbert, London, WC1E 7JE, GB			H02B 13/025	(2006.01)
DODS, Stewart, London, WC1E 7JE, GB			H02G 3/08	(2006.01)
(54) Funkcionalizované chromatografické médium			H02K 5/22	(2006.01)
(32) PCT/GB2013/052626			(96) 19.11.2015	
(31) 09.10.2013			(96) 15843097.5	
(33) GB			(73) VEM Sachsenwerk GmbH, 01257 Dresden, DE	
(74) Všetečka Zelený Švorčík a partneři, advokátní a patentová kancelář, JUDr. Michal Havlík, Hálkova 1406/2, Praha 2, Nové Město, 12000			(72) STÜBNER, Thomas, 01156 Dresden, DE	
			UHLIG, Michael, 01744 Dippoldiswalde, DE	
(97) EP 3195916			(54) Svorková skříň se zvýšenou zkratovou odolností pro elektrické stroje	
(47) 31.03.2021			(32) 102014114911	
(97) 26.07.2017			(31) 14.10.2014	
(51) B01D 45/08	(2006.01)		(33) DE	
F24C 15/20	(2006.01)		(86) PCT/IB2015/002525	
(96) 17.01.2017			(87) WO 2016/059477	
(96) 17151730.3			(74) Všetečka Zelený Švorčík a partneři, advokátní a patentová kancelář, JUDr. Michal Havlík, Hálkova 1406/2, Praha 2, Nové Město, 12000	
(73) SIFIM - S.R.L., 60035 Jesi (AN), IT				
(72) PELAGAGGE, LUCA, 60015 FALCONARA MARITTIMA (AN), IT			(97) EP 3221068	
(54) Labyrintový filtr pro kuchyňské digestoře			(47) 14.04.2021	
(32) UB20165818 U			(97) 26.05.2016	
(31) 21.01.2016			(51) B21D 22/16	(2006.01)
(33) IT			B21D 53/10	(2006.01)
(74) PATENTSERVIS Praha a.s., Na Podkovce 281/10, Praha 4, Podolí, 14700			(96) 13.11.2015	
			(96) 15794913.2	
(97) EP 3199859			(73) WF Maschinenbau- und Blechformtechnik GmbH & Co. KG, 48324 Sendenhorst, DE	
(47) 26.05.2021			ThyssenKrupp Steel Europe AG, 47166 Duisburg, DE	
(97) 02.08.2017			(72) OHLSCHER, Heiko, 48324 Sendenhorst, DE	
(51) F17C 9/00	(2006.01)		GÖVERT, Michael, 44139 Dortmund, DE	
(96) 29.01.2016			(54) Způsob pro výrobu rotačně symetrického tvarového tělesa	
(96) 16305092.5			(32) 102014116786	
(73) Cryostar SAS, 68220 Hesingue, FR			(31) 17.11.2014	
(72) OURY, Simon, 68300 Saint-Louis, FR			(33) DE	
(54) Sestava ponorného čerpadla pro dávkování zkapalněného plynu			(86) PCT/EP2015/076587	
(74) FISCHER & PARTNER IP s.r.o., Na hrobcí 294/5, Praha 2, Nové Město, 12800			(87) WO 2016/079024	
			(74) Všetečka Zelený Švorčík a partneři, advokátní a patentová kancelář, JUDr. Otakar Švorčík, Hálkova 1406/2, Praha 2, Nové Město, 12000	
(97) EP 3204845				
(47) 16.06.2021			(97) EP 3224709	
(97) 09.02.2017			(47) 09.06.2021	
(51) H04N 1/00	(2006.01)		(97) 02.06.2016	
(96) 31.07.2015			(51) G06F 9/44	(2018.01)
(96) 15900541.2			(96) 17.11.2015	
(73) Hewlett-Packard Development Company, L.P., Spring TX 77389, US			(96) 15802292.1	
(72) JERAN, Paul, Boise, Idaho 83714-0021, US			(73) Microsoft Technology Licensing, LLC, Redmond, WA 98052-6399, US	
(54) Zobrazovací spotřební součásti			(72) HEPKIN, David Alan, Redmond, WA 98052-6399, US	
(86) PCT/US2015/043248			(54) Hardwarově urychlované přepínání virtuálního kontextu	
(87) WO 2017/023273			(32) 201462084412 P, 201514667879	
(74) PatentEnter s.r.o., Koliště 1965/13a, Brno, Černá Pole, 60200			(31) 25.11.2014, 25.03.2015	
			(33) US, US	
(97) EP 3207592				
(47) 14.04.2021				
(97) 21.04.2016				

- (86) PCT/US2015/060957
(87) WO 2016/085695
(74) Všetečka Zelený Švorčík a partneři, advokátní a patentová kancelář, JUDr. Michal Havlík, Hálkova 1406/2, Praha 2, Nové Město, 12000
-
- (97) **EP 3227170**
(47) 10.03.2021
(97) 26.05.2016
(51) **B62K 3/00** (2006.01)
B62M 6/45 (2010.01)
B62M 6/50 (2010.01)
(96) 06.10.2015
(96) 15790276.8
(73) ZEHUS S.p.A., 20124 Milano, IT
(72) SAVARESI, Sergio Matteo, I-26100 Cremona, IT
LISANTI, Paolo, I-24040 Lallio (BG), IT
CORNO, Matteo, I-20134 Milan, IT
ALLI, Giovanni, I-20025 Legnano (MI), IT
BUSNELLI, Fabio, I-21047 Saronno (VA), IT
(54) **Systém pro řízení pohybu vozidla impulzního typu poháněného člověkem**
(32) MI20141985
(31) 18.11.2014
(33) IT
(86) PCT/IB2015/057633
(87) WO 2016/079614
(74) PATENTSERVIS Praha a.s., Na Podkovce 281/10, Praha 4, Podolí, 14700
-
- (97) **EP 3234652**
(47) 06.01.2021
(97) 23.06.2016
(51) **G01T 3/08** (2006.01)
(96) 21.12.2015
(96) 15817836.8
(73) Commissariat à l'Énergie Atomique et aux Énergies Alternatives, 75015 Paris, FR
Universite d'Aix Marseille, 13284 Marseille Cedex 07, FR
(72) OTTAVIANI, Laurent, 13012 Marseille, FR
VERVISCH, Vanessa, 13012 Marseille, FR
ISSA, Fatima, 13013 Marseille, FR
LYOUSSI, Abdallah, 04100 Manosque, FR
(54) **Způsob výroby detektoru neutronů a detektor neutronů**
(32) 1463019
(31) 19.12.2014
(33) FR
(86) PCT/EP2015/080855
(87) WO 2016/097415
(74) PatentEnter s.r.o., Koliště 1965/13a, Brno, Černá Pole, 60200
-
- (97) **EP 3241026**
(47) 14.04.2021
(97) 07.07.2016
(51) **G01N 33/68** (2006.01)
(96) 15.12.2015
(96) 15822924.5
(73) Immatics Biotechnologies GmbH, 72076 Tübingen, DE
(72) WEINSCHENK, Toni, 73773 Aichwald, DE
LEIBOLD, Julia, 6305 Itter, AT
(54) **Metoda absolutní kvantifikace rakovinných peptidů s restrikcí HLA zpracovaných přirozenou cestou**
(32) 201423361, 201462097994 P
(31) 30.12.2014, 30.12.2014
(33) GB, US
(86) PCT/EP2015/079873
(87) WO 2016/107740
(74) ZIVKO MIJATOVIC & PARTNERS s.r.o., Jugoslávských partyzánů 639/26, Praha 6, Bubeneč, 16000
-
- (97) **EP 3247515**
(47) 31.03.2021
(97) 28.07.2016
(51) **B22D 41/24** (2006.01)
B22D 41/40 (2006.01)
(96) 27.11.2015
(96) 15804099.8
(73) Refractory Intellectual Property GmbH & Co. KG, 1100 Wien, AT
- (72) COUSIN, Jean-Daniel, 6003 Luzern, CH
GISLER, Rebecca, 6280 Hochdorf, CH
(54) **Šoupátkový uzávěr pro nádrž obsahující kovovou taveninu**
(32) 912015
(31) 23.01.2015
(33) CH
(86) PCT/EP2015/077972
(87) WO 2016/116197
(74) Všetečka Zelený Švorčík a partneři, advokátní a patentová kancelář, JUDr. Pavel Zelený, Hálkova 1406/2, Praha 2, Nové Město, 12000
-
- (97) **EP 3250662**
(47) 24.03.2021
(97) 04.08.2016
(51) **C10J 3/20** (2006.01)
C10J 3/72 (2006.01)
C10J 3/52 (2006.01)
C10K 1/02 (2006.01)
C10J 3/46 (2006.01)
C10J 3/48 (2006.01)
C10J 3/50 (2006.01)
C10J 3/84 (2006.01)
(96) 22.01.2016
(96) 16743889.4
(73) Lummus Technology LLC, Bloomfield, NJ 07003-3096, US
(72) TSANG, Albert, C., Sugar Land, TX 77479, US
(54) **Hybridní systém se stoupacími trubkami s fluidním ložem pro sběr, transport a řízení toku pevného uhlíkatého zbytku**
(32) 201562109843 P
(31) 30.01.2015
(33) US
(86) PCT/US2016/014563
(87) WO 2016/122984
(74) Všetečka Zelený Švorčík a partneři, advokátní a patentová kancelář, JUDr. Michal Havlík, Hálkova 1406/2, Praha 2, Nové Město, 12000
-
- (97) **EP 3252412**
(47) 31.03.2021
(97) 06.12.2017
(51) **F27B 14/14** (2006.01)
F27D 99/00 (2010.01)
C23C 2/00 (2006.01)
F27D 21/00 (2006.01)
(96) 06.04.2017
(96) 17165210.0
(73) Kopf Holding GmbH, 73230 Kirchheim/Teck, DE
(72) Kopf, Willi, 73230 Kirchheim/Teck, DE
Köhler, Karsten, 01468 Moritzburg, DE
(54) **Zinkovací pec**
(32) 102016110170
(31) 02.06.2016
(33) DE
(74) Čermák a spol., JUDr. Karel Čermák Ph.D., LL.M., advokát, Elišky Peškové 735/15, Praha 5, Smíchov, 15000
-
- (97) **EP 3253377**
(47) 12.05.2021
(97) 11.08.2016
(51) **A61K 9/28** (2006.01)
A61K 9/48 (2006.01)
A61K 9/50 (2006.01)
A61K 9/20 (2006.01)
A61K 31/4015 (2006.01)
A61K 31/397 (2006.01)
A61K 31/40 (2006.01)
A61K 31/403 (2006.01)
A61K 31/4035 (2006.01)
A61P 1/00 (2006.01)
A61P 17/06 (2006.01)
A61P 37/02 (2006.01)
A61P 37/06 (2006.01)
A61P 9/10 (2006.01)
A61P 21/00 (2006.01)
A61P 25/00 (2006.01)
A61P 25/28 (2006.01)
(96) 10.03.2015

- (96) 15760508.0
(73) Alkermes Pharma Ireland Limited, Dublin 4, IE
(72) MANSER, David, S., Keenagh Country Longford, IE
SHAH, Hardik, Kirtikumar, Lucan Dublin, IE
PERKIN, Kristopher, K., Athlone County Roscommon, IE
BROWNING, Ivan, Athlone County Westmeath, IE
(54) **Kompozice obsahující proléčivo monomethyl-fumarátu**
(32) 201562113496 P
(31) 08.02.2015
(33) US
(86) PCT/IB2015/000731
(87) WO 2016/124960
(74) Traplová Hadravská Kubát, advokátní a patentová kancelář, Ing. Jan Kubát, patentový zástupce, Přístavní 24, Praha 7, 17000
-
- (97) **EP 3256570**
(47) 31.03.2021
(97) 18.08.2016
(51) **C12N 7/00** (2006.01)
C12N 15/869 (2006.01)
C12N 15/62 (2006.01)
C12N 15/09 (2006.01)
C12N 5/10 (2006.01)
A61K 39/00 (2006.01)
(96) 11.02.2016
(96) 16704589.7
(73) Alma Mater Studiorum - Università di Bologna, 40126 Bologna, IT
(72) CAMPADELLI, Maria Gabriella, 40125 Bologna, IT
GATTA, Valentina, 48124 San Michele (Ravenna), IT
(54) **Přesměrovaný herpesvirus s fúzí glycoproteinů H**
(32) 15425012
(31) 11.02.2015
(33) EP
(86) PCT/EP2016/052879
(87) WO 2016/128497
(74) Všeťečka Zelený Švorčík a partneři, advokátní a patentová kancelář, JUDr. Michal Havlík, Hálkova 1406/2, Praha 2, Nové Město, 12000
-
- (97) **EP 3256803**
(47) 14.04.2021
(97) 18.08.2016
(51) **F26B 17/02** (2006.01)
B65G 47/16 (2006.01)
F26B 25/00 (2006.01)
(96) 13.02.2015
(96) 15707262.0
(73) Stela Laxhuber GmbH, 84323 Massing, DE
(72) LAXHUBER, Thomas Christian, 84323 Massing, DE
RAUSCHEDER, Andreas A. J., 84419 Obertaufkirchen, DE
(54) **Zařízení pro zavádění materiálu do sušičky**
(86) PCT/DE2015/100061
(87) WO 2016/127968
(74) Všeťečka Zelený Švorčík a partneři, advokátní a patentová kancelář, JUDr. Michal Havlík, Hálkova 1406/2, Praha 2, Nové Město, 12000
-
- (97) **EP 3257699**
(47) 24.02.2021
(97) 20.12.2017
(51) **B60L 58/25** (2019.01)
(96) 17.06.2016
(96) 16174976.7
(73) Sandvik Mining and Construction Oy, 33330 Tampere, FI
(72) HONGISTO, Jorma, 33330 Tampere, FI
HUHTAMAA, Sami, 33330 Tampere, FI
EEROLA, Severi, 33330 Tampere, FI
VÄRE, Ville, 33330 Tampere, FI
KOUVO, Mikko, 33330 Tampere, FI
HAIKIO, Sami, 33330 Tampere, FI
JOUTSELA, Matti, 33330 Tampere, FI
KITULA, Mikko, 33330 Tampere, FI
(54) **Úprava režimu nabíjení a signalizační mechanismus u podzemního těžebního vozidla**
(74) Všeťečka Zelený Švorčík a partneři, advokátní a patentová kancelář, JUDr. Michal Havlík, Hálkova 1406/2, Praha 2, Nové Město, 12000
-
- (97) **EP 3257890**
(47) 02.06.2021
(97) 20.12.2017
(51) **C08J 3/24** (2006.01)
(96) 07.04.2011
(96) 17175572.1
(73) Allnex Netherlands B.V., 4612 RB Bergen op Zoom, NL
(72) BRINKHUIS, Richard Hendrikus Gerrit, 8011 JX ZWOLLE, NL
SCHUTYSER, Jan Andre Jozef, 6952 JJ DIEREN, NL
DOLPHIJN, Paulus Jozef, 4708 CA Roosendaal, NL
BUSER, Antonius Johannes Wilhelmus, 7031 GN WEHL, NL
ELFRINK, Petrus Johannes Maria David, 5813 PZ BOXMEER, NL
GESSNER, Michael Anthony, La Grange, KY 40031, US
SHALATI, Mohamad, deceased, US
(54) **Zesíťovatelná kompozice**
(32) 10159253
(31) 07.04.2010
(33) EP
(74) KOREJZOVA LEGAL v.o.s., JUDr. Petra Sauvage de Brantes, Korunní 810/104, Praha 10, Vinohrady, 10100
-
- (97) **EP 3258797**
(47) 31.03.2021
(97) 18.08.2016
(51) **A23L 33/155** (2016.01)
A23L 29/10 (2016.01)
A61K 47/50 (2017.01)
A61K 9/127 (2006.01)
A23L 33/105 (2016.01)
A61K 9/107 (2006.01)
A61K 31/07 (2006.01)
A61K 47/14 (2017.01)
A61K 47/22 (2006.01)
A61K 47/24 (2006.01)
(96) 10.02.2016
(96) 16704166.4
(73) Société des Produits Nestlé S.A., 1800 Vevey, CH
(72) SAGALOWICZ, Laurent, 1807 Blonay, CH
GANCEL, Charlotte, 1012 Lausanne, CH
MOCCAND, Cyril, 1004 Lausanne, CH
MARTIEL, Isabelle, 8051 Zurich, CH
(54) **Vitaminová směs**
(32) 15154595
(31) 11.02.2015
(33) EP
(86) PCT/EP2016/052770
(87) WO 2016/128428
(74) KOREJZOVA LEGAL v.o.s., JUDr. Petra Sauvage de Brantes, Korunní 810/104, Praha 10, Vinohrady, 10100
-
- (97) **EP 3261894**
(47) 07.04.2021
(97) 01.09.2016
(51) **B61C 15/10** (2006.01)
(96) 24.02.2016
(96) 16720315.7
(73) Knorr-Bremse GmbH, 2340 Mödling, AT
(72) KRISMANIC, Georg, 1020 Wien, AT
SCHNEIDER, Albert, 1020 Wien, AT
(54) **Pneumatické dopravní zařízení a dávkovací agregát, jakož i pískovací agregát s proudovým čerpadlem pro sypký materiál**
(32) 501542015
(31) 26.02.2015
(33) AT
(86) PCT/AT2016/050042
(87) WO 2016/134397
(74) Všeťečka Zelený Švorčík a partneři, advokátní a patentová kancelář, JUDr. Michal Havlík, Hálkova 1406/2, Praha 2, Nové Město, 12000
-
- (97) **EP 3265057**
(47) 31.03.2021
(97) 09.09.2016
(51) **A61K 9/00** (2006.01)
A61K 31/07 (2006.01)
A61K 31/192 (2006.01)
A61K 31/203 (2006.01)

<i>A61K 31/232</i>	(2006.01)	(86)	PCT/EP2016/056916
<i>A61K 31/4196</i>	(2006.01)	(87)	WO 2016/156394
<i>A61K 47/12</i>	(2006.01)	(74)	Všetečka Zelený Švorčík a partneři, advokátní a patentová kancelář, JUDr. Michal Havlík, Hálkova 1406/2, Praha 2, Nové Město, 12000
<i>A61K 47/34</i>	(2017.01)		
<i>A61K 47/24</i>	(2006.01)		
<i>A61K 47/10</i>	(2017.01)	(97)	EP 3295955
<i>A61K 8/34</i>	(2006.01)	(47)	07.04.2021
<i>A61K 8/36</i>	(2006.01)	(97)	21.03.2018
<i>A61K 8/891</i>	(2006.01)	(51)	<i>A61K 8/64</i> (2006.01)
<i>A61K 8/894</i>	(2006.01)		<i>A61Q 19/08</i> (2006.01)
<i>A61K 8/898</i>	(2006.01)	(96)	01.12.2006
<i>A61Q 7/00</i>	(2006.01)	(96)	17183832.9
<i>A61Q 19/08</i>	(2006.01)	(73)	UNIVERSITY OF MASSACHUSETTS LOWELL, Boston, MA 02108, US
<i>A61P 17/00</i>	(2006.01)	(72)	EDELSON, Jonathan, Scarsdale, NY 10583, US NICOLOSI, Robert J., Nashua, NH 03064, US
(96) 02.03.2016		(54)	Botulinové nanoemulze
(96) 16712988.1		(32)	741139 P
(73) Limeway Pharma Design Limited, Dorking Surrey RH4 1HZ, GB		(31)	01.12.2005
(72) DAVIS, Adrian, dorking Surrey RH4 1HZ, GB		(33)	US
(54) Topická formulace		(74)	Traplová Hakr Kubát, advokátní a patentová kancelář, Ing. Jan Kubát, patentový zástupce, Prístavní 24, Praha 7, 17000
(32) 201503590			
(31) 03.03.2015			
(33) GB			
(86) PCT/GB2016/050545			
(87) WO 2016/139471			
(74) Všetečka Zelený Švorčík a partneři, advokátní a patentová kancelář, JUDr. Michal Havlík, Hálkova 1406/2, Praha 2, Nové Město, 12000			
(97) EP 3268549		(97)	EP 3303860
(47) 28.04.2021		(47)	24.03.2021
(97) 15.09.2016		(97)	08.12.2016
(51) <i>E04B 1/70</i> (2006.01)		(51)	<i>F16C 1/10</i> (2006.01) <i>E05B 77/00</i> (2014.01)
(96) 09.03.2016		(96)	31.05.2016
(96) 16762050.9		(96)	16731649.6
(73) Reddo Floor Solutions AB, 114 52 Stockholm, SE		(73)	Kiekert AG, 42579 Heiligenhaus, DE
(72) ÅSBERG, Johan, 474 70 Mollösund, SE		(72)	LIU, Yukin, Wodehuayuan 33-502, CN ZHANG, Henry, Jiangsu Province 215500, CN
(54) Způsob, uspořádání a adaptér pro sušení vodou poškozené podlahy		(54)	Bovden používaný jako aktuátor funkční jednotky v motorovém vozidle
(32) 1530033		(32)	201510292692
(31) 12.03.2015		(31)	01.06.2015
(33) SE		(33)	CN
(86) PCT/SE2016/000010		(86)	PCT/IB2016/000741
(87) WO 2016/144229		(87)	WO 2016/193804
(74) PatentEnter s.r.o., Koliště 1965/13a, Brno, Černá Pole, 60200		(74)	Rott, Růžička & Guttman a spol., Vyskočilova 1566, Praha 4, Michle, 14000
(97) EP 3269579		(97)	EP 3307461
(47) 05.05.2021		(47)	10.03.2021
(97) 17.01.2018		(97)	22.12.2016
(51) <i>B60K 37/06</i> (2006.01)		(51)	<i>H05B 6/18</i> (2006.01) <i>H05B 6/36</i> (2006.01) <i>B22D 35/04</i> (2006.01) <i>B22D 41/01</i> (2006.01) <i>B22D 41/02</i> (2006.01) <i>C21B 7/14</i> (2006.01) <i>F27D 1/00</i> (2006.01) <i>F27D 3/14</i> (2006.01) <i>F27D 11/02</i> (2006.01) <i>F27D 99/00</i> (2010.01)
(96) 14.07.2016		(96)	24.05.2016
(96) 16179498.7		(96)	16812124.2
(73) Volkswagen Aktiengesellschaft, 38440 Wolfsburg, DE		(73)	Pyrotek Incorporated, Spokane WA 99201, US
(72) Cengil, Sükrü, 30938 Burgwedel, DE		(72)	VINCENT, Mark, Leighton Buzzard Bedfordshire LU7 3UL, GB PALMER, Mark, A., Spokane, WA 99201, US
Kögler, Indra-Lena, 10829 Berlin, DE			
Schnurr, Andrea, 38368 Mariental, DE			
(54) ZPŮSOB PROVOZOVÁNÍ INFORMAČNÍHO SYSTÉMU A INFORMAČNÍ SYSTÉM		(54)	Topný systém zařízení pro manipulaci s roztaveným kovem
(74) FISCHER & PARTNER IP s.r.o., Na hrobci 294/5, Praha 2, Nové Město, 12800		(32)	201514739783
		(31)	15.06.2015
		(33)	US
		(86)	PCT/US2016/033956
		(87)	WO 2016/204948
		(74)	PATENTSERVIS Praha a.s., Na Podkovce 281/10, Praha 4, Podolí, 14700
(97) EP 3277852		(97)	EP 3309149
(47) 07.04.2021		(47)	07.04.2021
(97) 06.10.2016		(97)	15.12.2016
(51) <i>C22B 4/00</i> (2006.01)		(51)	<i>C07D 241/24</i> (2006.01)
<i>C22B 7/04</i> (2006.01)		(96)	08.06.2016
(96) 30.03.2016		(96)	16807530.7
(96) 16713867.6		(73)	FUJIFILM Toyama Chemical Co., Ltd., Tokyo 104-0031, JP
(73) Metallo Belgium, 2340 Beerse, BE			
(72) CHINTINNE, Mathias, 2610 Wilrijk, BE			
GEENEN, Charles, 3900 Overpelt, BE			
GORIS, Dirk, 2340 Beerse, BE			
(54) Vylepšená struska z výroby neželezných kovů			
(32) 15248015			
(31) 03.04.2015			
(33) EP			

- (72) UCHIDA, Tetsuro, Toyama-shi Toyama 930-8508, JP
UEHARA, Sayuri, Toyama-shi Toyama 930-8508, JP
TSUZUKI, Takayoshi, Toyama-shi Toyama 930-8508, JP
OKUBO, Yusuke, Toyama-shi Toyama 930-8508, JP
KOBAYASHI, Yuta, Toyama-shi Toyama 930-8508, JP
KOSEKI, Yu, Toyama-shi Toyama 930-8508, JP
- (54) **Krystal 6-brom-3-hydroxy-2-pyrazinkarboxamidu a způsob jeho výroby**
- (32) 201562172958 P
(31) 09.06.2015
(33) US
(86) PCT/JP2016/067114
(87) WO 2016/199824
(74) Čermák a spol., JUDr. Karel Čermák Ph.D., LL.M., Elišky Peškové 735/15, Praha 5, Smíchov, 15000
-
- (97) **EP 3313791**
(47) 24.03.2021
(97) 29.12.2016
(51) **C03B 5/235** (2006.01)
(96) 24.06.2016
(96) 16736340.7
(73) Owens Corning Intellectual Capital, LLC, Toledo, OH 43659, US
(72) MACPHEE, James, Alan, Newark, OH 44055, US
MIGHTON, Steven, James, Granville, OH 43023, US
ERTL, Dan, Noblesville, IN 46060, US
- (54) **Tavicí zařízení skla s ponorným spalováním se systémem kyslíkového/plynového ohřívacího hořáku**
- (32) 201562185026 P
(31) 26.06.2015
(33) US
(86) PCT/US2016/039184
(87) WO 2016/210233
(74) Všetěčka Zelený Švorčík a partneři, advokátní a patentová kancelář, JUDr. Michal Havlík, Hálkova 1406/2, Praha 2, Nové Město, 12000
-
- (97) **EP 3317301**
(47) 07.04.2021
(97) 02.02.2017
(51) **C07K 16/28** (2006.01)
A61P 35/00 (2006.01)
(96) 28.07.2016
(96) 16757391.4
(73) Novartis AG, 4056 Basel, CH
Immutep S.A.S., 91893 Orsay Cedex, FR
(72) DRANOFF, Glenn, Sudbury, MA 01776, US
TRIEBEL, Frédéric, 78000 Versailles, FR
BRIGNONE, Chrystle, 92290 Chatenay-Malabry, FR
BLATTLER, Walter, A., Brookline, MA 02446-2768, US
MATARAZA, Jennifer, Marie, Cambridge, MA 02139, US
SABATOS-PEYTON, Catherine, Anne, Cambridge, MA 02139, US
CHANG, Hwai, Wen, San Marcos, CA 92069, US
GERHARD, Johann, San Diego, CA 92129, US
- (54) **Kombinované terapie zahrnující molekuly protilátky proti LAG-3**
- (32) 201562198492 P
(31) 29.07.2015
(33) US
(86) PCT/US2016/044545
(87) WO 2017/019894
(74) ŽOVICOVÁ & ŽOVIC IP, s.r.o., Záhradnícka 36, Bratislava, 82108
-
- (97) **EP 3319692**
(47) 24.03.2021
(97) 19.01.2017
(51) **A61K 47/54** (2017.01)
A61K 47/60 (2017.01)
A61K 47/62 (2017.01)
A61K 47/65 (2017.01)
A61P 35/00 (2006.01)
A61P 29/00 (2006.01)
A61K 31/573 (2006.01)
A61K 31/704 (2006.01)
(96) 08.07.2016
(96) 16759685.7
(73) Livera S.r.l., 20124 Milano, IT
(72) MORPURGO, Margherita, 35137 Padova, IT
- (54) **Nanosestavené komplexy nukleových kyselin, avidinu a biotinylovaných sloučenin k použití jako nosiče léků**
- (32) UB20152058
(31) 10.07.2015
(33) IT
(86) PCT/EP2016/066240
(87) WO 2017/009215
(74) ŽOVICOVÁ & ŽOVIC IP, s.r.o., Záhradnícka 36, Bratislava, 82108
-
- (97) **EP 3320912**
(47) 31.03.2021
(97) 16.05.2018
(51) **A61K 38/17** (2006.01)
A61K 38/08 (2019.01)
A61K 38/10 (2006.01)
A61K 38/44 (2006.01)
A61K 39/00 (2006.01)
A61K 38/19 (2006.01)
A61K 38/20 (2006.01)
A61K 45/06 (2006.01)
C12N 9/02 (2006.01)
(96) 17.04.2009
(96) 17194619.7
(73) IO BIOTECH ApS, 2200 Copenhagen N, DK
(72) ANDERSEN, Mads Hald, 2850 Nærum, DK
STRATEN, Per Thor, 2650 Hvidovre, DK
- (54) **Imunoterapie na základě indoleamin 2,3-dioxygenázy**
- (32) 200800565
(31) 17.04.2008
(33) DK
(74) A. Holas & partner, Patentová a známková kancelář, Ing. Mgr. Hana Holasová, Křížová 105/4, Brno, Staré Brno, 60300
-
- (97) **EP 3326626**
(47) 31.03.2021
(97) 02.02.2017
(51) **A61K 31/194** (2006.01)
A61K 9/00 (2006.01)
A61K 9/08 (2006.01)
A61P 31/10 (2006.01)
A61P 17/00 (2006.01)
(96) 20.06.2016
(96) 16830199.2
(73) Yoshizaki, Shiro, Tokushima 773-0001, JP
(72) Yoshizaki, Shiro, Tokushima 773-0001, JP
- (54) **Přípravek na léčbu dermatomykózy obsahující citrát tridraselný**
- (32) 2015146556
(31) 24.07.2015
(33) JP
(86) PCT/JP2016/068205
(87) WO 2017/018094
(74) Rott, Růžička & Guttman a spol., Vyskočilova 1566, Praha 4, Michle, 14000
-
- (97) **EP 3326637**
(47) 07.04.2021
(97) 02.02.2017
(51) **A61K 36/38** (2006.01)
A61P 17/00 (2006.01)
A61P 17/04 (2006.01)
A61P 37/08 (2006.01)
(96) 21.07.2016
(96) 16829794.3
(73) Xantho Biotechnology Co., Ltd., Taipei City 115, TW
(72) CHANG, Jia-ming, New Taipei City 221, TW
 TSAI, Pei-yi, New Taipei City 221, TW
 CHEN, Ku-cheng, Taipei City 115, TW
- (54) **Použití extraktu kůry mangostany k přípravě léku pro léčbu kožních onemocnění**
- (32) 201510441951
(31) 24.07.2015
(33) CN

(86) PCT/CN2016/090780		<i>A23L 33/16</i>	(2016.01)
(87) WO 2017/016428		<i>A23L 33/17</i>	(2016.01)
(74) FISCHER & PARTNER IP s.r.o., Na hrobcí 294/5, Praha 2, Nové Město, 12800		<i>A61K 31/295</i>	(2006.01)
<hr/>			
(97) EP 3331689		<i>A23L 33/165</i>	(2016.01)
(47) 09.06.2021		<i>A23L 33/175</i>	(2016.01)
(97) 09.02.2017		<i>A23C 9/152</i>	(2006.01)
(51) <i>B29C 70/08</i>	(2006.01)	<i>A61K 31/6615</i>	(2006.01)
<i>B29C 70/54</i>	(2006.01)	<i>A61K 33/02</i>	(2006.01)
(96) 20.07.2016		<i>A61K 33/26</i>	(2006.01)
(96) 16745076.6		<i>A23L 29/00</i>	(2016.01)
(73) Hexcel Composites Limited, Duxford Cambridgeshire CB22 4QB, GB		(96) 01.09.2016	
(72) WHITER, Mark, Duxford Cambridgeshire CB22 4QB, GB		(96) 16758224.6	
RHODES, Michael, Duxford Cambridgeshire CB22 4QB, GB		(73) Sociétés des Produits Nestlé S.A., 1800 Vevey, CH	
(54) Formovací materiály se zlepšenou povrchovou úpravou		(72) GALAFFU, Nicola, 01210 Ornex, FR	
(32) 201513870		HABEYCH NARVAEZ, Edwin Alberto, 1010 Lausanne, CH	
(31) 05.08.2015		MERINAT, Sylvie Joëlle, 1510 Moudon, CH	
(33) GB		REY, Brigitte, 1690 Lussy, CH	
(86) PCT/EP2016/067283		(54) Železem obohacená potravinová směs	
(87) WO 2017/021147		(32) 15183695	
(74) ŽOVICOVÁ & ŽOVIC IP, s.r.o., Záhradnícka 36, Bratislava, 82108		(31) 03.09.2015	
<hr/>			
(97) EP 3334522		(33) EP	
(47) 07.04.2021		(86) PCT/EP2016/070659	
(97) 23.02.2017		(87) WO 2017/037200	
(51) <i>B01J 20/04</i>	(2006.01)	(74) KOREJZOVA LEGAL v.o.s., JUDr. Petra Sauvage de Brantes, Korunní 810/104, Praha 10, Vinohrady, 10100	
<i>B01D 53/46</i>	(2006.01)	<hr/>	
<i>B01D 53/64</i>	(2006.01)	(97) EP 3352584	
<i>B01J 8/00</i>	(2006.01)	(47) 12.05.2021	
<i>C02F 1/28</i>	(2006.01)	(97) 30.03.2017	
(96) 11.08.2016		(51) <i>A23L 33/13</i>	(2016.01)
(96) 16837544.2		<i>A61K 31/711</i>	(2006.01)
(73) BASF Corporation, Florham Park, NJ 07932, US		<i>A61K 31/7115</i>	(2006.01)
(72) VITYUK, Artem, Plainsboro, NJ 08536, US		<i>A61K 31/712</i>	(2006.01)
MAGLIO, Alfonse, River Edge, NJ 07661, US		<i>C07H 21/02</i>	(2006.01)
DEUTSCH, Keenan, Somerset, NJ 08873, US		<i>C12N 15/11</i>	(2006.01)
HRATKO, Linda, Colonia, NJ 07067, US		<i>C12P 19/34</i>	(2006.01)
(54) Adsorbenty		(96) 20.09.2016	
(32) 201562205155 P		(96) 16849423.5	
(31) 14.08.2015		(73) TriLink BioTechnologies, LLC, San Diego, CA 92121, US	
(33) US		(72) HOGREFE, Richard I., San Diego, California 92109, US	
(86) PCT/US2016/046537		LEBEDEV, Alexandre, San Diego, California 92121, US	
(87) WO 2017/030896		MCCAFFREY, Anton P., San Diego, California 92109, US	
(74) PatentEnter s.r.o., Koliště 1965/13a, Brno, Černá Pole, 60200		SHIN, Dongwon, San Diego, California 92131, US	
<hr/>			
(97) EP 3334690		(54) Kompozice a metody pro syntézu 5'-čepičkovaných RNA	
(47) 05.05.2021		(32) 201562221248 P	
(97) 23.02.2017		(31) 21.09.2015	
(51) <i>C01F 11/02</i>	(2006.01)	(33) US	
<i>C04B 2/04</i>	(2006.01)	(86) PCT/US2016/052670	
<i>C04B 2/06</i>	(2006.01)	(87) WO 2017/053297	
(96) 12.08.2016		(74) ŽOVICOVÁ & ŽOVIC IP, s.r.o., Záhradnícka 36, Bratislava, 82108	
(96) 16750845.6		<hr/>	
(73) S.A. Lhoist Recherche et Développement, 1342 Ottignies-Louvain-la-Neuve, BE		(97) EP 3352817	
(72) CHINI, Stephan, 42489 Wülfrath, DE		(47) 24.03.2021	
LORGUILLOUX, Marion, 7110 Strépy Bracquegnies, BE		(97) 30.03.2017	
NYSSSEN, Olivier, 7011 Ghlin, BE		(51) <i>A61M 5/20</i>	(2006.01)
FRANCOISSE, Olivier, 1341 Céroux-Mousty, BE		(96) 22.09.2016	
(54) Způsob výroby hašeného vápna s vysokou pórovitostí		(96) 16774472.1	
(32) 15181104		(73) Pharma Consult Ges.m.b.H., 1210 Wien, AT	
(31) 14.08.2015		(72) CSENAR, Markus, 1050 Wien, AT	
(33) EP		SCHWIRTZ, Andreas, 1090 Wien, AT	
(86) PCT/EP2016/069211		(54) Injekční zařízení konstruované jako autoinjektor	
(87) WO 2017/029209		(32) 508142015	
(74) Všetěčka Zelený Švorčík a partneři, advokátní a patentová kancelář, JUDr. Michal Havlík, Hálkova 1406/2, Praha 2, Nové Město, 12000		(31) 24.09.2015	
<hr/>			
(97) EP 3344053		(33) AT	
(47) 31.03.2021		(86) PCT/EP2016/072585	
(97) 09.03.2017		(87) WO 2017/050919	
(51) <i>A23C 9/13</i>	(2006.01)	(74) Všetěčka Zelený Švorčík a partneři, advokátní a patentová kancelář, JUDr. Otakar Švorčík, Hálkova 1406/2, Praha 2, Nové Město, 12000	
<i>A23L 2/52</i>	(2006.01)	<hr/>	
<i>A23L 23/10</i>	(2016.01)	(97) EP 3359780	
<i>A23L 33/105</i>	(2016.01)	(47) 19.05.2021	
		(97) 13.04.2017	
		(51) <i>F01D 17/14</i>	(2006.01)
		<i>F01D 17/10</i>	(2006.01)
		<i>F02C 9/00</i>	(2006.01)
		<i>F01D 17/00</i>	(2006.01)

(96) 04.10.2016
(96) 16775262.5
(73) Nuovo Pignone Tecnologie Srl, 50127 Florence, IT
(72) PIERI, Marco, 50127 Florence, IT
(54) **Ventil parní turbíny obsahující obloukovité segmenty**
(32) 201562237623 P, 201514977713
(31) 06.10.2015, 22.12.2015
(33) US, US
(86) PCT/EP2016/073652
(87) WO 2017/060228
(74) FISCHER & PARTNER IP s.r.o., Na hrobcí 294/5, Praha 2, Nové Město, 12800

(97) **EP 3372229**
(47) 24.03.2021
(97) 12.09.2018
(51) **A61K 31/437** (2006.01)
A61P 25/00 (2006.01)
(96) 03.06.2015
(96) 18169211.2
(73) Ovid Therapeutics, Inc., New York, NY 10036, US
(72) During, Matthew, Weston CT Connecticut 06883, US
(54) **Metody zvýšení tonické inhibice a léčby Angelmanova syndromu**
(32) 201462008939 P
(31) 06.06.2014
(33) US
(74) ŽOVICOVÁ & ŽOVIC IP, s.r.o., Záhradnícka 36, Bratislava, 82108

(97) **EP 3372292**
(47) 14.04.2021
(97) 12.09.2018
(51) **B01D 33/044** (2006.01)
B01D 33/056 (2006.01)
(96) 07.03.2017
(96) 17000359.4
(73) Dipl.-Ing. Erich Fetzer GmbH & Co. KG, 72770 Reutlingen, DE
(72) WAGNER, Jürgen, 72770 Reutlingen, DE
(54) **Pásový filtr**
(74) Rott, Růžička & Guttman a spol., Vyskočilova 1566, Praha 4, Michle, 14000

(97) **EP 3377049**
(47) 06.01.2021
(97) 26.05.2017
(51) **A61K 31/00** (2006.01)
A61P 25/04 (2006.01)
C07C 215/54 (2006.01)
(96) 16.11.2016
(96) 16865892.0
(73) MSN Laboratories Private Limited, Hyderabad, Telangana 502329, IN
(72) THIRUMALAI RAJAN, Srinivasan, Hyderabad Telangana, IN
KISHORE KUMAR, Muppa, Hyderabad Telangana, IN
VENKATESH, Mummadi, Hyderabad Telangana, IN
PRANEETH KUMAR, Anugu, Hyderabad Telangana, IN
(54) **Krystalické formy solí tapentadolu a způsob jejich přípravy**
(32) 6191CH2015
(31) 17.11.2015
(33) IN
(86) PCT/IN2016/000270
(87) WO 2017/085734
(74) Všeťečka Zelený Švorčík a partneři, advokátní a patentová kancelář, JUDr. Michal Havlík, Hálkova 1406/2, Praha 2, Nové Město, 12000

(97) **EP 3383402**
(47) 24.03.2021
(97) 08.06.2017
(51) **A61K 31/635** (2006.01)
A61K 9/20 (2006.01)
A61P 31/18 (2006.01)
(96) 30.11.2016
(96) 16808570.2
(73) Pharmathen S.A., 15351 Pallini Attikis, GR
(72) KARAVAS, Evangelos, 153 51 Pallini Attikis, GR
KOUTRIS, Efthymios, 153 51 Pallini Attikis, GR
SAMARA, Vasiliki, 153 51 Pallini Attikis, GR
KOUTRI, Ioanna, 153 51 Pallini Attikis, GR

KALASKANI, Anastasia, 153 51 Pallini Attikis, GR
KIZIRIDI, Christina, 153 51 Pallini Attikis, GR
ABATZIS, Morfis, 153 51 Pallini Attikis, GR
(54) **Farmaceutický prostředek obsahující daruvir a způsob jeho přípravy**
(32) 20150100526
(31) 02.12.2015
(33) GR
(86) PCT/EP2016/025158
(87) WO 2017/092874
(74) PATENTSERVIS Praha a.s., Na Podkovce 281/10, Praha 4, Podolí, 14700

(97) **EP 3386511**
(47) 12.05.2021
(97) 15.06.2017
(51) **C07D 403/12** (2006.01)
C07D 401/14 (2006.01)
C07D 413/14 (2006.01)
A61K 31/506 (2006.01)
C07D 403/10 (2006.01)
C07D 237/20 (2006.01)
C07D 405/12 (2006.01)
C07D 417/12 (2006.01)
C07D 417/14 (2006.01)
C07D 471/10 (2006.01)
C07D 487/10 (2006.01)
A61K 31/501 (2006.01)
A61K 31/517 (2006.01)

(96) 11.12.2016
(96) 16874024.9
(73) PTC Therapeutics, Inc., South Plainfield, NJ 07080, US
BABU, Suresh, Pennington, NJ 08534, US
(72) BHATTACHARYYA, Anuradha, Edison, NJ 08820, US
HWANG, Seongwoo, Edison, NJ 08817, US
JANI, Minakshi, Iselin, NJ 08830, US
MOON, Young-choon, Belle Mead, NJ 08502, US
SYDORENKO, Nadiya, Princenton, NJ 08540, US
(54) **Způsoby léčení huntingtonovy nemoci**
(32) 201562265652 P
(31) 10.12.2015
(33) US
(86) PCT/US2016/066042
(87) WO 2017/100726
(74) Všeťečka Zelený Švorčík a partneři, advokátní a patentová kancelář, JUDr. Michal Havlík, Hálkova 1406/2, Praha 2, Nové Město, 12000

(97) **EP 3390412**
(47) 14.04.2021
(97) 22.06.2017
(51) **C07F 9/11** (2006.01)
A61P 25/28 (2006.01)
A61K 31/675 (2006.01)
A61P 25/16 (2006.01)
(96) 14.12.2016
(96) 16809425.8
(73) Max-Planck-Gesellschaft zur Förderung der Wissenschaften e.V., 80539 München, DE
(72) GIESE, Armin, 81377 München, DE
SCHMIDT, Felix, 81543 München, DE
GRIESINGER, Christian, 37085 Göttingen, DE
LEONOV, Andrei, 37083 Göttingen, DE
RYAZANOV, Sergey, 37081 Göttingen, DE
(54) **vodo-rozpustné deriváty 3,5-difenyl-diazolových sloučenin**
(32) 15199972
(31) 14.12.2015
(33) EP
(86) PCT/EP2016/081084
(87) WO 2017/102893
(74) Všeťečka Zelený Švorčík a partneři, advokátní a patentová kancelář, JUDr. Michal Havlík, Hálkova 1406/2, Praha 2, Nové Město, 12000

(97) **EP 3390450**
(47) 20.01.2021
(97) 22.06.2017
(51) **C07K 16/28** (2006.01)
A61P 37/06 (2006.01)
(96) 15.12.2016

- (96) 16822423.6
(73) OSE Immunotherapeutics, 44200 Nantes, FR
(72) VANHOVE, Bernard, 44400 Rézé, FR
(54) **Anti-CD28 humanizované protilátky formulované pro aplikaci člověku**
- (32) 15200281, 16306537
(31) 15.12.2015, 22.11.2016
(33) EP, EP
(86) PCT/EP2016/081286
(87) WO 2017/103003
(74) Všetečka Zelený Švorčík a partneři, advokátní a patentová kancelář, JUDr. Michal Havlík, Hálkova 1406/2, Praha 2, Nové Město, 12000
-
- (97) **EP 3393505**
(47) 31.03.2021
(97) 29.06.2017
(51) **A6IK 39/12** (2006.01)
C07K 14/005 (2006.01)
(96) 23.12.2016
(96) 16826738.3
(73) Themis Bioscience GmbH, 1190 Vienna, AT
(72) TAUBER, Erich, 3426 Muckendorf, AT
SCHRAUF, Sabrina, 7072 Mörbisch Am See, AT
MÜLLNER, Matthias, 3441 Pixendorf, AT
RAMSAUER, Katrin, 1220 Vienna, AT
IRMLER, Angelika, 1210 Vienna, AT
CSAR, Patrick, 3433 Königstetten, AT
(54) **Rekombinantní Zika vakcíny**
- (32) 15202480, 16162688
(31) 23.12.2015, 29.03.2016
(33) EP, EP
(86) PCT/EP2016/082659
(87) WO 2017/109222
(74) Rott, Růžička & Guttman a spol., Vyskočilova 1566, Praha 4, Michle, 14000
-
- (97) **EP 3402494**
(47) 07.04.2021
(97) 20.07.2017
(51) **C12N 15/11** (2006.01)
C12N 15/90 (2006.01)
C12N 9/22 (2006.01)
(96) 10.01.2017
(96) 17738809.7
(73) The Board of Trustees of the Leland Stanford Junior University, Stanford, CA 94305-2038, US
(72) QI, Lei S., Stanford California 94305-2038, US
WANG, Bing C., Menlo Park California 94025, US
(54) **Chimerické proteiny a způsob imunoterapie**
- (32) 201662277322 P, 201662351522 P, 201662399902 P, 201662399923 P, 201662399939 P
(31) 11.01.2016, 17.06.2016, 26.09.2016, 26.09.2016, 26.09.2016
(33) US, US, US, US
(86) PCT/US2017/012881
(87) WO 2017/123556
(74) A. Holas & partner, Patentová a známková kancelář, Ing. Mgr. Hana Holasová, Křížová 105/4, Brno, Staré Brno, 60300
-
- (97) **EP 3419435**
(47) 05.05.2021
(97) 31.08.2017
(51) **A23L 27/22** (2016.01)
A23J 1/16 (2006.01)
A23J 3/14 (2006.01)
A23L 27/00 (2016.01)
(96) 22.02.2017
(96) 17715794.8
(73) Coöperatie Koninklijke Avebe U.A., 9641 GK Veendam, NL
(72) GIUSEPPIN, Marco Luigi Federico, 9641 GK Veendam, NL
IANNACONE, Stefano, 9641 GK Veendam, NL
KOOPMANS, Wybren, 9641 GK Veendam, NL
SPELBRINK, Robin Eric Jacobus, 9641 GK Veendam, NL
BERGHOUT, Jacqueline Alida Maria, 9641 GK Veendam, NL
(54) **Zahušťování šťáv z kořenů nebo hlíz vymrazováním**
- (32) 16156769
(31) 22.02.2016
-
- (33) EP
(86) PCT/NL2017/050104
(87) WO 2017/146568
(74) ŽOVICOVÁ & ŽOVIC IP, s.r.o., Záhradnícka 36, Bratislava, 82108
-
- (97) **EP 3428766**
(47) 07.04.2021
(97) 16.01.2019
(51) **G05D 1/10** (2006.01)
G05D 1/00 (2006.01)
G01S 19/42 (2010.01)
G01C 21/32 (2006.01)
(96) 05.09.2014
(96) 18188201.0
(73) SZ DJI Technology Co., Ltd., Shenzhen, Guangdong 518057, CN
(72) LIU, Ang, Shenzhen, Guangdong 518057, CN
MO, Weiyu, Shenzhen, Guangdong 518057, CN
LING, Yonggen, Shenzhen, Guangdong 518057, CN
(54) **Mapování prostředí pomocí více senzorů**
- (74) Rott, Růžička & Guttman a spol., Vyskočilova 1566, Praha 4, Michle, 14000
-
- (97) **EP 3452463**
(47) 24.03.2021
(97) 09.11.2017
(51) **A61P 3/10** (2006.01)
A61P 9/04 (2006.01)
A61P 9/10 (2006.01)
A61P 13/12 (2006.01)
C07D 401/14 (2006.01)
A61K 31/4439 (2006.01)
(96) 02.05.2017
(96) 17720147.2
(73) Bayer Pharma Aktiengesellschaft, 13353 Berlin, DE
COLLIN, Marie-Pierre, 79576 Weil am Rhein, DE
KOLKHOF, Peter, 42113 Wuppertal, DE
NEUBAUER, Thomas, 42111 Wuppertal, DE
FÜRSTNER, Chantal, 45478 Mülheim/Ruhr, DE
POOK, Elisabeth, 42109 Wuppertal, DE
WITTWER, Matthias, Beat, 4125 Riehen, CH
LUSTIG, Klemens, 42113 Wuppertal, DE
BUCHMÜLLER, Anja, 45259 Essen, DE
TINEL, Hanna, 42113 Wuppertal, DE
DRÖBNER, Karoline, 42553 Velbert, DE
MONDRITZKI, Thomas, 45130 Essen, DE
SCHIRMER, Heiko, 42655 Solingen, DE
KRETSCHMER, Axel, 42113 Wuppertal, DE
SCHMECK, Carsten, 45472 Mülheim, DE
WASNAIRE, Pierre, 40225 Düsseldorf, DE
CERNECKA, Hana, 42119 Wuppertal, DE
(54) **Amidem substituované pyridinyltriazolové deriváty a jejich použití**
- (32) 16168165
(31) 03.05.2016
(33) EP
(86) PCT/EP2017/060356
(87) WO 2017/191102
(74) Traplová Hakr Kubát, advokátní a patentová kancelář, Ing. Jan Kubát, patentový zástupce, Přístavní 24, Praha 7, 17000
-
- (97) **EP 3454717**
(47) 21.04.2021
(97) 16.11.2017
(51) **A61B 1/00** (2006.01)
A61B 1/31 (2006.01)
(96) 12.05.2017
(96) 17724881.2
(73) Arc Medical Design Limited, Leeds, Yorkshire LS1 2RY, GB
(72) AXON, Patrick, Leeds Yorkshire LS1 2RY, GB
(54) **Příslušenství pro lékařské endoskopické zařízení, lékařské endoskopické zařízení obsahující toto příslušenství a jejich použití**
- (32) 201608380
(31) 12.05.2016
(33) GB

(86) PCT/GB2017/051341
(87) WO 2017/194970
(74) FAJNOR IP s.r.o., Pobřežní 249/46, Praha 8, Karlín, 18600

(97) **EP 3454942**
(47) 28.04.2021
(97) 16.11.2017
(51) **A61N 2/02** (2006.01)
A61N 2/00 (2006.01)
G01R 33/34 (2006.01)
G01R 33/44 (2006.01)

(96) 09.05.2017
(96) 17723329.3
(73) Muntermann, Axel, 35580 Wetzlar, DE
(72) Muntermann, Axel, 35580 Wetzlar, DE
(54) **Zařízení pro terapii rezonancí nukleárního spinu**
(32) 102016108601
(31) 10.05.2016
(33) DE
(86) PCT/EP2017/061037
(87) WO 2017/194530
(74) Všeťečka Zelený Švorčík a partneři, advokátní a patentová kancelář, JUDr. Michal Havlík, Hálkova 1406/2, Praha 2, Nové Město, 12000

(97) **EP 3458387**
(47) 14.04.2021
(97) 23.11.2017
(51) **B65G 47/14** (2006.01)
(96) 12.05.2017
(96) 17722066.2
(73) Intec Industrias Tecnicas S.L., 08911 Badalona, ES
(72) CODINA CASAS, Francisco Javier, 08911 Badalona Barcelona, ES
(54) **Vibrační nádoba pro plynulé dodávání malých předmětů**
(32) 16169864
(31) 17.05.2016
(33) EP
(86) PCT/EP2017/061475
(87) WO 2017/198563
(74) Ing. Vítězslav Žák, patentový zástupce, Ostopovická 472/4, Troubsko, 66441

(97) **EP 3464324**
(47) 07.04.2021
(97) 07.12.2017
(51) **C07K 7/14** (2006.01)
(96) 02.06.2017
(96) 17727220.0
(73) Ferring B.V., 2132 JX Hoofddorp, NL
(72) STALEWSKI, Jacek, San Diego, CA 92121, US
CABLE, Edward Earl, San Diego, CA 92126, US
(54) **Antagonisté receptoru angiotensinu I**
(32) 201662344831 P, 16185403
(31) 02.06.2016, 23.08.2016
(33) US, EP
(86) PCT/EP2017/063455
(87) WO 2017/207760
(74) Traplová Hakr Kubát, advokátní a patentová kancelář, Ing. Jan Kubát patentový zástupce, Přístavní 24, Praha 7, 17000

(97) **EP 3473687**
(47) 14.04.2021
(97) 24.04.2019
(51) **C09J 4/00** (2006.01)
C08K 5/07 (2006.01)
G02F 1/1333 (2006.01)
G02F 1/1335 (2006.01)
G09F 9/00 (2006.01)
C09J 133/06 (2006.01)
C09J 175/16 (2006.01)
C08F 220/10 (2006.01)
C09J 4/06 (2006.01)
(96) 24.01.2013
(96) 18210636.9
(73) Dexerials Corporation, Tokyo 141-0032, JP
(72) HAYASHI, Naoki, Tochigi, 322-8501, JP
NAKAMURA, Tsukasa, Tochigi, 322-8501, JP

(54) **Fototvrditelná pryskyřičná kompozice a způsob výroby zařízení pro zobrazování obrazu za použití této kompozice**
(32) 2012273390
(31) 14.12.2012
(33) JP
(74) Rott, Růžička & Guttman a spol., Vyskočilova 1566, Praha 4, Michle, 14000

(97) **EP 3474552**
(47) 05.05.2021
(97) 24.04.2019
(51) **H04N 19/52** (2014.01)
(96) 16.08.2012
(96) 18201066.0
(73) CANON KABUSHIKI KAISHA, Ohta-ku Tokyo 146-8501, JP
(72) LAROCHE, Guillaume, 35250 Saint Aubin d'Aubigné, FR
(54) **Způsob a zařízení pro kódování sekvence digitálních obrazů a způsob a zařízení pro dekódování sekvence digitálních obrazů**
(32) 201114184
(31) 17.08.2011
(33) GB
(74) Traplová Hakr Kubát, advokátní a patentová kancelář, Ing. Jan Kubát patentový zástupce, Přístavní 24, Praha 7, 17000

(97) **EP 3475500**
(47) 26.05.2021
(97) 04.01.2018
(51) **E04F 13/00** (2006.01)
E04F 13/08 (2006.01)
E04B 1/94 (2006.01)
(96) 16.06.2017
(96) 17732365.6
(73) EJOT Baubefestigungen GmbH, 57334 Bad Laasphe, DE
(72) LAMMER-KLUPAZEK, Ewald, 8184 Baierdorf Bei Anger, AT
HELLWIG, Michael, 57334 Bad Laasphe, DE
(54) **Protipožární zařízení pro zavěšené, zezadu odvětrávané fasády**
(32) 102016111850
(31) 28.06.2016
(33) DE
(86) PCT/EP2017/064749
(87) WO 2018/001755
(74) Rott, Růžička & Guttman a spol., Vyskočilova 1566, Praha 4, Michle, 14000

(97) **EP 3475998**
(47) 02.06.2021
(97) 28.12.2017
(51) **H01M 50/20** (2021.01)
H01M 50/50 (2021.01)
(96) 19.06.2017
(96) 17736579.8
(73) Commeo GmbH, 49134 Wallenhorst, DE
(72) SCHNAKENBERG, Michael, 49134 Wallenhorst, DE
(54) **Akumulátorový modul**
(32) 202016103300 U
(31) 22.06.2016
(33) DE
(86) PCT/EP2017/064983
(87) WO 2017/220515
(74) PatentEnter s.r.o., Koliště 1965/13a, Brno, Černá Pole, 60200

(97) **EP 3478633**
(47) 24.03.2021
(97) 11.01.2018
(51) **C01B 13/11** (2006.01)
(96) 04.07.2017
(96) 17823714.5
(73) Ozonextrade Szolgáltató, Fejlesztő És Kereskedelmi KFT., 1141 Budapest, HU
(72) BRUNNER, Rita, 9781 Egyházhollós, HU
KOLTAY, Péter, 9700 Szombathely, HU
(54) **Generátor ozonu typu s profukováním plynem, zejména k výrobě plyně směsi ozon/vzduch nebo ozon/kyslík**
(32) 1600188 U
(31) 04.07.2016

(33) HU
(86) PCT/HU2017/050026
(87) WO 2018/007841
(74) Všeťečka Zelený Švorčík a partneři, advokátní a patentová kancelář, JUDr. Michal Havlík, Hálkova 1406/2, Praha 2, Nové Město, 12000

(97) **EP 3482386**
(47) 24.02.2021
(97) 11.01.2018
(51) **G09B 23/28** (2006.01)
A63H 3/36 (2006.01)
A63H 13/00 (2006.01)

(96) 28.06.2017
(96) 17739176.0
(73) SIMCharacters GmbH, 1050 Wien, AT
(72) SCHWINDT, Jens Christian, 3021 Pressbaum, AT
UNGER, Ewald, 1210 Wien, AT
HALLER, Michael, 1040 Wien, AT
NEPOMUCKY, Tanja, 1170 Wien, AT
SCHMOLL, Martin, 1230 Wien, AT

(54) **Simulátor pacienta**
(32) 3172016
(31) 05.07.2016
(33) AT
(86) PCT/AT2017/000053
(87) WO 2018/006107
(74) Kania, Sedlák, Smola, s.r.o., Mendlovo náměstí 907/1a, Brno, Staré Brno, 60300

(97) **EP 3497054**
(47) 28.04.2021
(97) 15.02.2018
(51) **C01B 25/047** (2006.01)
(96) 07.07.2017
(96) 17735563.3
(73) LANXESS Deutschland GmbH, 50569 Köln, DE
(72) HANSEL, Jan-Gerd, 51469 Bergisch Gladbach, DE
JANSEN, Rolf-Michael, 51465 Bergisch Gladbach, DE
ROSENOW, Bernd, 51371 Leverkusen, DE

(54) **Způsob čištění žlutého fosforu**
(32) 16183207
(31) 08.08.2016
(33) EP
(86) PCT/EP2017/067111
(87) WO 2018/028905
(74) Traplová Hakr Kubát, advokátní a patentová kancelář, Ing. Jan Kubát, patentový zástupce, Přístavní 24, Praha 7, 17000

(97) **EP 3513191**
(47) 28.04.2021
(97) 22.03.2018
(51) **C07K 16/18** (2006.01)
G01N 33/569 (2006.01)
C07K 16/30 (2006.01)
C07K 16/28 (2006.01)
C12N 5/0797 (2010.01)

(96) 14.09.2017
(96) 17771536.4
(73) The University Of Sheffield, Sheffield S10 2TN, GB
(72) RIVOLTA, Carlos Marcelo Nicolas, Sheffield South Yorkshire S10 2TN, GB
BODDY, Sarah Louise, Sheffield South Yorkshire S10 2TN, GB

(54) **Identifikace a izolace lidských ušních progenitorů**
(32) 201615714
(31) 15.09.2016
(33) GB
(86) PCT/GB2017/052707
(87) WO 2018/051092
(74) ŽOVICOVÁ & ŽOVIC IP, s.r.o., Záhradnícka 36, Bratislava, 82108

(97) **EP 3518559**
(47) 24.03.2021
(97) 31.07.2019
(51) **H04R 25/00** (2006.01)
H04B 5/00 (2006.01)
H04B 5/06 (2006.01)

(96) 25.01.2019
(96) 19153687.9
(73) BACQUEYRISSES - SOCIETE AUTOMOBILES, 33522 Bruges Cedex, FR

(72) BACQUEYRISSES, Jean, 33110 LE BOUSCAT, FR
NIEDDU, Giovanni, 33700 MERIGNAC, FR
(54) **Postup a systém přenosu zpráv šířených v uzavřeném prostoru osobám se sluchovými pomůckami**
(32) 1850636
(31) 26.01.2018
(33) FR
(74) Všeťečka Zelený Švorčík a partneři, advokátní a patentová kancelář, JUDr. Pavel Zelený, Hálkova 1406/2, Praha 2, Nové Město, 12000

(97) **EP 3522851**
(47) 14.04.2021
(97) 12.04.2018
(51) **A61J 7/04** (2006.01)
(96) 09.10.2017
(96) 17791579.0

(73) Boehringer Ingelheim International GmbH, 55216 Ingelheim am Rhein, DE

(72) BARTOS, Holger, 55216 Ingelheim am Rhein, DE
(54) **Systém správy dodržování medikace**
(32) 16002167, 16020462, 17000514, 17020243
(31) 07.10.2016, 23.11.2016, 29.03.2017, 07.06.2017
(33) EP, EP, EP, EP
(86) PCT/EP2017/025303
(87) WO 2018/065122
(74) KOREJZOVA LEGAL v.o.s., JUDr. Petra Sauvage de Brantes, Korunní 810/104, Praha 10, Vinohrady, 10100

(97) **EP 3524317**
(47) 24.03.2021
(97) 14.08.2019
(51) **A61N 1/32** (2006.01)
A61N 1/04 (2006.01)
A61H 7/00 (2006.01)
A61H 23/02 (2006.01)

(96) 16.01.2013
(96) 19164931.8
(73) Swiss Spa System Ltd., Hong Kong, CN
(72) Doyle, James N., Westlake, OH 44145, US
Gimelli, Bruno, 3052 Zollikofen, CH
(54) **Přístroj pro elektricky asistované ošetření pokožky, který lze držet v jedné ruce**

(32) 102012000563, 102012009514
(31) 16.01.2012, 14.05.2012
(33) DE, DE
(74) PATENTSERVIS Praha a.s., Na Podkovce 281/10, Praha 4, Podolí, 14700

(97) **EP 3525956**
(47) 10.03.2021
(97) 26.04.2018
(51) **B22D 11/00** (2006.01)
B22D 11/06 (2006.01)
B22D 41/08 (2006.01)
B22D 41/56 (2006.01)
B22D 11/10 (2006.01)
B22D 11/106 (2006.01)

(96) 17.10.2017
(96) 17794675.3
(73) Reinguss S.R.O, 04442 p. Rozhanovce, SK
(72) BIEGNER, Heinz-Werner, 66620 Nonnweiler, DE
(54) **Ochranné zařízení a způsob pro přidržování ochranné trubky pro lící proud**

(32) 102016119706
(31) 17.10.2016
(33) DE
(86) PCT/EP2017/076406
(87) WO 2018/073205
(74) Všeťečka Zelený Švorčík a partneři, advokátní a patentová kancelář, JUDr. Michal Havlík, Hálkova 1406/2, Praha 2, Nové Město, 12000

(97) **EP 3532098**
(47) 07.04.2021

(97) 03.05.2018		(97) EP 3549936	
(51) A61K 39/395	(2006.01)	(47) 02.06.2021	
A61K 31/00	(2006.01)	(97) 09.10.2019	
C07K 16/28	(2006.01)	(51) C07D 271/06	(2006.01)
A61P 35/00	(2006.01)	A61P 35/00	(2006.01)
(96) 27.10.2017		A61K 31/4245	(2006.01)
(96) 17797564.6		(96) 09.04.2004	
(73) MorphoSys AG, 82152 Planegg, DE		(96) 19174887.0	
(72) PETROPOULOS, Konstantin, 80997 Munich, DE		(73) PTC Therapeutics, Inc., South Plainfield, NJ 07080, US	
KELEMEN, Peter, 81247 Munich, DE		(72) Karp, Gary Mitchell, Princeton Junction, NJ 08550, US	
BOXHAMMER, Rainer, 83059 Kolbermoor, DE		Hwang, Seongwoo, Edison, NJ 08817, US	
RÜCKERT, Markus, 82288 Kottgeisering, DE		Chen, Guangming, Bridgewater, NJ 08807, US	
ENDELL, Jan, 80333 Munich, DE		Almstead, Neil Gregory, Princeton, NJ 08540, US	
(54) Kombinace anti-CD19 protilátky s inhibítorem BCL-2 a jejich použití		(54) SLOUČENINÝ 1,2,4-OXADIAZOLBENZOOVÉ KYSELINY A JEJICH POUŽITÍ PRO NONSENSE SUPRESI A LÉČENÍ ONEMOCNĚNÍ	
(32) 16196184		(32) 461988 P	
(31) 28.10.2016		(31) 11.04.2003	
(33) EP		(33) US	
(86) PCT/EP2017/077654		(74) Všeťečka Zelený Švorčík a partneři, advokátní a patentová kancelář, JUDr. Michal Havlík, Hálkova 1406/2, Praha 2, Nové Město, 12000	
(87) WO 2018/078123			
(74) Všeťečka Zelený Švorčík a partneři, advokátní a patentová kancelář, JUDr. Michal Havlík, Hálkova 1406/2, Praha 2, Nové Město, 12000			
<hr/>			
(97) EP 3536165		(97) EP 3554198	
(47) 26.05.2021		(47) 07.04.2021	
(97) 11.09.2019		(97) 16.10.2019	
(51) A23L 3/365	(2006.01)	(51) H05B 47/19	(2020.01)
A23B 4/07	(2006.01)	(96) 19.08.2014	
(96) 25.02.2019		(96) 19172206.5	
(96) 19159158.5		(73) Signify Holding B.V., 5656 AE Eindhoven, NL	
(73) Ferdinand Henneken GmbH, 33181 Bad Wünnenberg, DE		(72) LAL, Bing, 5656 AE Eindhoven, NL	
(72) Henneken, Kai, 33181 Bad Wünnenberg, DE		CLAUBERG, Bernd, 5656 AE Eindhoven, NL	
Henneken, Volker Ferdinand, 33181 Bad Wünnenberg, DE		HARISH GOPALA PILLAI, Raman Nair, 5656 AE Eindhoven, NL	
(54) Způsob rozmrazování potravin		(54) Programovatelné osvětlovací zařízení a způsob a systém pro programování osvětlovacího zařízení	
(32) 102018105265		(32) 201361867326 P	
(31) 07.03.2018		(31) 19.08.2013	
(33) DE		(33) US	
(74) Rott, Růžička & Guttman a spol., Vyskočilova 1566, Praha 4, Michle, 14000		(74) Všeťečka Zelený Švorčík a partneři, advokátní a patentová kancelář, JUDr. Michal Havlík, Hálkova 1406/2, Praha 2, Nové Město, 12000	
<hr/>			
(97) EP 3536854		(97) EP 3555000	
(47) 31.03.2021		(47) 14.04.2021	
(97) 11.09.2019		(97) 28.06.2018	
(51) E01B 26/00	(2006.01)	(51) C01B 33/18	(2006.01)
B60M 5/00	(2006.01)	C01B 33/193	(2006.01)
H01R 4/64	(2006.01)	A61Q 11/02	(2006.01)
(96) 11.02.2019		(96) 01.12.2017	
(96) 19156374.1		(96) 17818445.3	
(73) Pandrol (Vortok) Limited, Addlestone, Surrey KT15 2AR, GB		(73) Evonik Operations GmbH, 45128 Essen, DE	
(72) MULVAY, Craig Anthony, Plymouth, PL7 5BG, GB		(72) GALLIS, Karl W., Perryville, Maryland 21903, US	
HUNT, Adrian John, Plymouth, PL7 5BG, GB		HAGAR, William J., Perryville, Maryland 21903, US	
(54) Kryt kolejnice		NASSIVERA, Terry W., Gambriils, Maryland 21054, US	
(32) 201803617		DOLAN, Lawrence Edward, Cincinnati, Ohio 45226, US	
(31) 07.03.2018		MIDHA, Sanjeev, Mason, Ohio 45040, US	
(33) GB		SCHNEIDERMAN, Eva, Mason, Ohio 45040, US	
(74) Všeťečka Zelený Švorčík a partneři, advokátní a patentová kancelář, JUDr. Michal Havlík, Hálkova 1406/2, Praha 2, Nové Město, 12000		(54) Oxid křemičitý kompatibilní s cínem	
<hr/>			
(97) EP 3537090		(32) 201662435921 P, 201762509276 P	
(47) 31.03.2021		(31) 19.12.2016, 22.05.2017	
(97) 11.09.2019		(33) US, US	
(51) F41G 1/30	(2006.01)	(86) PCT/EP2017/081091	
F41G 1/34	(2006.01)	(87) WO 2018/114280	
(96) 07.03.2019		(74) Traplová Hakr Kubát, advokátní a patentová kancelář, Ing. Jan Kubát, patentový zástupce, Přístavní 24, Praha 7, 17000	
(96) 19161398.3			
(73) Aimpoint AB, 213 75 Malmö, SE			
(72) ÖRTENGREN, John, 224 64 Lund, SE			
LARSSON, Niklas, 232 54 Åkarp, SE			
MARTINSSON, Olof, 217 73 Malmö, SE			
(54) Reflexní zaměřovač		(97) EP 3557757	
(32) 1850250		(47) 07.04.2021	
(31) 07.03.2018		(97) 23.10.2019	
(33) SE		(51) H02P 8/36	(2006.01)
(74) Čermák a spol., JUDr. Karel Čermák Ph.D., LL.M., advokát, Elišky Peškové 735/15, Praha 5, Smíchov, 15000		(96) 04.03.2019	
<hr/>			
		(96) 19160450.3	
		(73) Vaillant GmbH, 42859 Remscheid, DE	
		(72) Wöfl, Carsten, 42853 Remscheid, DE	
		(54) Způsob rozpoznávání variant krokových motorů	
		(32) 102018107802	

(31) 03.04.2018
(33) DE
(74) Haládik & Partners, advokátní kancelář, spol. s.r.o., U družstva Práce 747/29, Praha 4, Podolí, 14000

(97) **EP 3559009**
(47) 07.04.2021
(97) 28.06.2018
(51) **C07F 5/02** (2006.01)
A61K 31/69 (2006.01)
A61P 35/00 (2006.01)

(96) 22.12.2017
(96) 17829574.7
(73) Calithera Biosciences, Inc., South San Francisco, CA 94080, US
(72) SJOGREN, Eric, B., Mountain View California 94043, US
LI, Jim, San Francisco California 94112, US
CHEN, Lijing, Cupertino California 95014, US
BILLEDEAU, Roland, J., Santa Clara California 95051, US
STANTON, Timothy, F., Pacifica, CA 94044-4329, US
VAN ZANDT, Michael, Guilford Connecticut 06437, US
WHITEHOUSE, Darren, Westbrook Connecticut 06498, US
JAGDMANN, Gunnar, E., Jr., Branford Connecticut 06405, US
PETERSEN, Lene, Raunkjær, 3500 Værlose, DK
PARLATI, Francesco, San Francisco California 94110, US
GROSS, Matthew, L., Walnut Creek California 94598, US

(54) **Kompozice a způsoby inhibice aktivity arginázy**
(32) 201662438092 P, 201662439614 P
(31) 22.12.2016, 28.12.2016
(33) US, US
(86) PCT/US2017/068307
(87) WO 2018/119440
(74) Hák Janeček & Švestka, Patentová a známková kancelář, Ing. Pavel Janeček, U průhonu 827/5, Praha 7, Holešovice, 17000

(97) **EP 3560924**
(47) 31.03.2021
(97) 30.10.2019
(51) **C07D 471/04** (2006.01)
A61P 35/00 (2006.01)
A61K 31/4375 (2006.01)
A61K 45/06 (2006.01)

(96) 31.03.2016
(96) 19172903.7
(73) Merck Patent GmbH, 64293 Darmstadt, DE
(72) Schiemann, Kai, 64342 SEEHEIM-JUGENHEIM, DE
Fuchss, Thomas, 64625 BENSHEIM-AUERBACH, DE
(54) **Imidazolonyl chinoliny a jejich použití jako inhibitory ATM kinázy**
(32) 15000968
(31) 02.04.2015
(33) EP
(74) Čermák a spol., JUDr. Karel Čermák Ph.D., LL.M., advokát, Elišky Peškové 735/15, Praha 5, Smíchov, 15000

(97) **EP 3564538**
(47) 07.04.2021
(97) 06.11.2019
(51) **F04D 29/52** (2006.01)
F04D 19/04 (2006.01)
F04D 29/40 (2006.01)
F04D 29/02 (2006.01)
F04D 29/60 (2006.01)
H01J 49/24 (2006.01)

(96) 20.02.2019
(96) 19158341.8
(73) PFEIFFER VACUUM GMBH, 35614 Asslar, DE
(72) HOFFMANN, Jan, 35305 Grünberg, DE
SCHWEIGHÖFER, Michael, 35641 Schöffengrund, DE
(54) **Vakuový systém a způsob výroby takového systému**
(74) KANIA, SEDLÁK, SMOLA, s.r.o., Mendlovo náměstí 907/1a, Brno, Staré Brno, 60300

(97) **EP 3573874**
(47) 31.03.2021
(97) 02.08.2018
(51) **B62D 1/181** (2006.01)
F16H 25/24 (2006.01)

F16C 33/58 (2006.01)
(96) 22.01.2018
(96) 18704872.3
(73) thyssenkrupp Presta AG, 9492 Eschen, LI
thyssenkrupp AG, 45143 Essen, DE
(72) SPECHT, Jean-Pierre, 9469 Haag, CH
HUBER, Sebastian, 6811 Göfis, AT
(54) **Motorický přestavitelný sloupek řízení pro motorové vozidlo a přestavovací pohon pro sloupek řízení**
(32) 102017201379
(31) 30.01.2017
(33) DE
(86) PCT/EP2018/051428
(87) WO 2018/138044
(74) Všetečka Zelený Švorčík a partneři, advokátní a patentová kancelář, JUDr. Michal Havlík, Hálkova 1406/2, Praha 2, Nové Město, 12000

(97) **EP 3573983**
(47) 21.04.2021
(97) 02.08.2018
(51) **C07D 417/14** (2006.01)
A61P 25/00 (2006.01)
A61P 25/28 (2006.01)
A61K 31/445 (2006.01)

(96) 19.01.2018
(96) 18703154.7
(73) Eli Lilly and Company, Indianapolis, IN 46285, US
(72) DREYFUS, Nicolas Jacques Francois, Indianapolis, Indiana 46206-6288, US
LINDSAY-SCOTT, Peter James, Indianapolis, Indiana 46206-6288, US
(54) **N-[4-fluor-5-[[[(2s,4s)-2-methyl-4-[(5-methyl-1,2,4-oxadiazol-3-yl)methoxy]-1-piperidyl]methyl]thiazol-2-yl]acetamid jako OGA inhibitor**
(32) 201762451137 P
(31) 27.01.2017
(33) US
(86) PCT/US2018/014331
(87) WO 2018/140299
(74) Všetečka Zelený Švorčík a partneři, advokátní a patentová kancelář, JUDr. Otakar Švorčík, Hálkova 1406/2, Praha 2, Nové Město, 12000

(97) **EP 3587182**
(47) 21.04.2021
(97) 01.01.2020
(51) **B60P 7/08** (2006.01)
B60P 7/10 (2006.01)

(96) 24.06.2019
(96) 19182084.4
(73) Versus-Omega, 3660 Oudsbergen, BE
(72) ROGIERS, Erik, 3850 Kozen, BE
Marcel Craeghs, 3960 Bree, BE
(54) **Protiskluzové zařízení pro nákladní dopravu**
(32) 201805455
(31) 29.06.2018
(33) BE
(74) Všetečka Zelený Švorčík a partneři, advokátní a patentová kancelář, JUDr. Michal Havlík, Hálkova 1406/2, Praha 2, Nové Město, 12000

(97) **EP 3587683**
(47) 07.04.2021
(97) 01.01.2020
(51) **E03D 5/09** (2006.01)

(96) 28.06.2019
(96) 19183191.6
(73) Xiamen R&T Plumbing Technology Co., Ltd., Xiamen, Fujian 361028, CN
(72) HONG, Qicheng, XIAMEN, Fujian 361028, CN
ZHANG, Rongyu, XIAMEN, Fujian 361028, CN
WANG, Xingdong, XIAMEN, Fujian 361028, CN
(54) **Zařízení tlačítka vypouštěcího ventilu**
(32) 201810698892
(31) 29.06.2018
(33) CN
(74) Všetečka Zelený Švorčík a partneři, advokátní a patentová kancelář, JUDr. Michal Havlík, Hálkova 1406/2, Praha 2, Nové Město, 12000

(97) **EP 3594073**
(47) 07.04.2021
(97) 15.01.2020
(51) **B60R 22/02** (2006.01)
A44B 11/25 (2006.01)
B60R 22/10 (2006.01)
B60R 22/20 (2006.01)
(96) 09.07.2019
(96) 19185228.4
(73) Wang, Liang-Hsiung, Tainan City, TW
(72) WANG, LIANG-HSIUNG, Tainan City, TW
CHU, Chia-Chun, Tainan City, TW
(54) **Zařízení k nastavení výšky popruhu**
(32) 107124059
(31) 12.07.2018
(33) TW
(74) PATENTSERVIS Praha a.s., Na Podkovce 281/10, Praha 4, Podolí, 14700

(97) **EP 3598720**
(47) 19.05.2021
(97) 22.01.2020
(51) **H04L 29/08** (2006.01)
H04L 12/741 (2013.01)
H04L 12/721 (2013.01)
H04L 12/781 (2013.01)
H04L 12/715 (2013.01)
H04L 12/717 (2013.01)
H04L 12/723 (2013.01)
(96) 08.07.2014
(96) 19154711.6
(73) Huawei Technologies Co., Ltd., Shenzhen, Guangdong 518129, CN
(72) LIU, Shucheng, Shenzhen, Guangdong 518129, CN
HUANG, Yong, Shenzhen, Guangdong 518129, CN
REN, Jing, Shenzhen, Guangdong 518129, CN
(54) **Způsob a zařízení pro generování předávacích informací**
(32) 201310344560
(31) 08.08.2013
(33) CN
(74) Traplová Hakr Kubát, advokátní a patentová kancelář, Ing. Jan Kubát, patentový zástupce, Přístavní 24, Praha 7, 17000

(97) **EP 3607842**
(47) 13.01.2021
(97) 12.02.2020
(51) **A43B 3/00** (2006.01)
A43B 13/14 (2006.01)
A43B 13/18 (2006.01)
A43B 13/22 (2006.01)
A43B 13/16 (2006.01)
(96) 02.08.2019
(96) 19189784.2
(73) Fratelli Berdin S.r.l., 36077 Altavilla Vicentina (VI), IT
(72) Berdin, Matteo, 36077 Altavilla Vicentina (VI), IT
(54) **Podešev a bota obsahující uvedenou podešev**
(32) 201800007877
(31) 06.08.2018
(33) IT
(74) Všeťečka Zelený Švorčík a partneři, advokátní a patentová kancelář, JUDr. Michal Havlík, Hálkova 1406/2, Praha 2, Nové Město, 12000

(97) **EP 3609769**
(47) 31.03.2021
(97) 18.10.2018
(51) **B62D 1/16** (2006.01)
B62D 5/00 (2006.01)
F16H 19/00 (2006.01)
F16H 37/12 (2006.01)
(96) 11.04.2018
(96) 18718766.1
(73) thyssenkrupp Presta AG, 9492 Eschen, LI
thyssenkrupp AG, 45143 Essen, DE
(72) FORTE, Sebastian, 9493 Mauren, LI
GALEHR, Robert, 9486 Schaanwald, LI
(54) **Sloupek řízení pro motorová vozidla**
(32) 102017206276
(31) 12.04.2017

(33) DE
(86) PCT/EP2018/059248
(87) WO 2018/189222
(74) Všeťečka Zelený Švorčík a partneři, advokátní a patentová kancelář, JUDr. Michal Havlík, Hálkova 1406/2, Praha 2, Nové Město, 12000

(97) **EP 3611307**
(47) 10.03.2021
(97) 19.02.2020
(51) **E04B 1/41** (2006.01)
(96) 15.08.2018
(96) 18189163.1
(73) HALFEN GmbH, 40764 Langenfeld, DE
(72) Plamper-Hellwig, Dieter, 42781 Haan, DE
(54) **Kolejnicové uspořádání**
(74) Traplová Hakr Kubát, advokátní a patentová kancelář, Ing. Jan Kubát, patentový zástupce, Přístavní 24, Praha 7, 17000

(97) **EP 3613439**
(47) 07.04.2021
(97) 26.02.2020
(51) **A61K 48/00** (2006.01)
C07K 14/705 (2006.01)
C07K 16/28 (2006.01)
C12N 5/0783 (2010.01)
A61K 35/17 (2015.01)
C07K 14/725 (2006.01)
C07K 16/18 (2006.01)
C12N 9/14 (2006.01)
C12N 9/90 (2006.01)
A61K 39/00 (2006.01)
A61K 47/68 (2017.01)
A61P 35/00 (2006.01)
A61P 37/04 (2006.01)
A61P 43/00 (2006.01)
(96) 14.02.2014
(96) 19188398.2
(73) THE REGENTS OF THE UNIVERSITY OF CALIFORNIA, Oakland, CA 94607-5200, US
(72) WU, Chia-Yung, San Francisco, CA 94105, US
ONUFFER, James, Alameda, CA 94501, US
LIM, Wendell A., San Francisco, CA 94118, US
(54) **Chimerický receptor antigenu a způsoby jeho použití**
(32) 201361765585 P
(31) 15.02.2013
(33) US
(74) KOREJZOVA LEGAL v.o.s., JUDr. Petra Sauvage de Brantes, Korunní 810/104, Praha 10, Vinohrady, 10100

(97) **EP 3620742**
(47) 19.05.2021
(97) 11.03.2020
(51) **F28D 21/00** (2006.01)
F28F 21/06 (2006.01)
(96) 17.07.2014
(96) 19182931.6
(73) Zehnder Group International AG, 5722 Gränichen, CH
(72) RIENDEAU, Marcel, 35423 Liech, DE
HIRSCH, Christian, 08309 Eibenstock, DE
KRUMPHOLZ, Erhard, 8041 Zürich, CH
(54) **Entalpický výměník a způsob jeho výroby**
(32) 13003672
(31) 22.07.2013
(33) EP
(74) PATENTSERVIS Praha a.s., Na Podkovce 281/10, Praha 4, Podolí, 14700

(97) **EP 3622862**
(47) 24.03.2021
(97) 18.03.2020
(51) **A47D 13/06** (2006.01)
(96) 11.09.2019
(96) 19196709.0
(73) Wonderland Switzerland AG, 6312 Steinhausen, CH
(72) Taylor, Andrew J., Mohnton, PA 19543, US
Sack, Daniel A., Pottstown, PA 19465, US
Bowers, Patrick J. G., Hockessin, DE 19707, US

Hartenstine, Curtis M., Birdsboro, PA 19508, US
(54) **Dětská ohrádka**
(32) 201862729721 P
(31) 11.09.2018
(33) US
(74) PATENTSERVIS Praha a.s., Na Podkovce 281/10, Praha 4, Podolí, 14700

(97) **EP 3623488**
(47) 05.05.2021
(97) 28.11.2019
(51) **C22C 21/06** (2006.01)
C22C 1/04 (2006.01)
B22F 9/08 (2006.01)
B33Y 70/00 (2020.01)
B33Y 80/00 (2015.01)
B22F 3/105 (2006.01)
(96) 21.05.2018
(96) 18830005.7
(73) Obshchestvo s Ogranichennoy Otvetstvennost'yu "Obedinennaya Kompaniya Rusal Inzhenerno-Tekhnologicheskij Tsentr", Krasnoyarsk 660111, RU
(72) Mann, Viktor Khrist'yanovich, 660111 Krasnoyarsk, RU
Krokhin, Aleksandr Yur'evich, 660111 Krasnoyarsk, RU
Vakhromov, Roman Olegovich, 660111 Krasnoyarsk, RU
Ryabov, Dmitrij Konstantinovich, 660111 Krasnoyarsk, RU
Korolev, Vladimir Aleksandrovich, 660111 Krasnoyarsk, RU
Tsisar', Dmitrij Vladimirovich, 660111 Krasnoyarsk, RU
(54) **Prášek z hliníkové slitiny pro aditivní techniky a díly vyrobené z prášku**
(86) PCT/RU2018/000313
(87) WO 2019/226063
(74) Baker & McKenzie s.r.o., advokátní kancelář, JUDr. Jiří Čermák, advokát, Klimentovská 1216/46, Praha 1, Nové Město, 11000

(97) **EP 3628867**
(47) 28.04.2021
(97) 01.04.2020
(51) **F04B 39/04** (2006.01)
F04B 53/14 (2006.01)
(96) 28.09.2018
(96) 18197613.5
(73) AIR PRODUCTS AND CHEMICALS, INC., Allentown, Pennsylvania 18195, US
(72) Chalk, David Jonathan, Slatington, PA 18080, US
(54) **Těsnící sestava pro vratný kompresor**
(74) Kania, Sedlák, Smola, s.r.o., Mendlovo náměstí 907/1a, Brno, Staré Brno, 60300

(97) **EP 3633683**
(47) 19.05.2021
(97) 08.04.2020
(51) **G21B 1/05** (2006.01)
G21B 3/00 (2006.01)
H05H 1/54 (2006.01)
(96) 12.10.2015
(96) 19210201.0
(73) TAE Technologies, Inc., Foothill Ranch, CA 92610, US
(72) BINDERBAUER, Michl, Foothill Ranch, CA 92610, US
BYSTRITSKII, Vitaly, Irvine, CA 92617, US
TAJIMA, Toshiki, Foothill Ranch, CA 92610, US
(54) **Systémy a způsoby splnutí a komprese kompaktních torusů**
(32) 201462063382 P, 201462064346 P
(31) 13.10.2014, 15.10.2014
(33) US, US
(74) PATENTSERVIS Praha a.s., Na Podkovce 281/10, Praha 4, Podolí, 14700

(97) **EP 3637886**
(47) 31.03.2021
(97) 15.04.2020
(51) **H04W 60/02** (2009.01)
H04W 8/24 (2009.01)
H04W 52/02 (2009.01)
H04W 76/30 (2018.01)
H04W 88/02 (2009.01)
H04W 88/08 (2009.01)
(96) 19.05.2017

(96) 19211376.9
(73) Telefonaktiebolaget LM Ericsson (publ), 164 83 Stockholm, SE
(72) Mildh, Gunnar, 192 55 Sollentuna, SE
Schliwa-Bertling, Paul, 590 71 Ljungsbro, SE
(54) **Způsoby a zařízení pro konfigurování časovače periodických aktualizací uživatelského vybavení**
(32) 201662339518 P
(31) 20.05.2016
(33) US
(74) KOREJZOVA LEGAL v.o.s., JUDr. Petra Sauvage de Brantes, Korunní 810/104, Praha 10, Vinohrady, 10100

(97) **EP 3640146**
(47) 05.05.2021
(97) 22.04.2020
(51) **B64G 1/22** (2006.01)
(96) 14.10.2019
(96) 19203035.1
(73) Thales, 92400 Courbevoie, FR
(72) BAUDASSÉ, Yannick, 06156 Cannes La Bocca Cedex, FR
FRANCOIS, Xavier, 06156 Cannes La Bocca Cedex, FR
GUINOT, François, 06156 Cannes La Bocca Cedex, FR
BOUCHET, Valentin, 06156 Cannes La Bocca Cedex, FR
(54) **Rozvinovací zařízení s měřením pásky**
(32) 1801095
(31) 18.10.2018
(33) FR
(74) PATENTSERVIS Praha a.s., Na Podkovce 281/10, Praha 4, Podolí, 14700

(97) **EP 3642311**
(47) 19.05.2021
(97) 27.12.2018
(51) **C10G 3/00** (2006.01)
C10G 45/58 (2006.01)
C10M 169/04 (2006.01)
C10L 1/08 (2006.01)
C10M 105/04 (2006.01)
C10N 20/02 (2006.01)
C10N 20/00 (2006.01)
C10N 30/02 (2006.01)
C10N 30/08 (2006.01)
C10N 30/00 (2006.01)
C10N 70/00 (2006.01)
(96) 15.06.2018
(96) 18732055.1
(73) Neste Oyj, 02150 Espoo, FI
(72) TOPPINEN, Sami, 06101 Porvoo, FI
NURMI, Pekka, 06101 Porvoo, FI
(54) **Obnovitelný základový olej**
(32) 20175569, 20175780, 20175781, 20175782, 20176095
(31) 19.06.2017, 31.08.2017, 31.08.2017, 31.08.2017, 07.12.2017
(33) FI, FI, FI, FI, FI
(86) PCT/EP2018/065978
(87) WO 2018/234189
(74) Rott, Růžicka & Guttman a spol., Vyskočilova 1566, Praha 4, Michle, 14000

(97) **EP 3642515**
(47) 07.04.2021
(97) 27.12.2018
(51) **F16K 1/226** (2006.01)
F16K 1/228 (2006.01)
(96) 30.04.2018
(96) 18723760.7
(73) KSB S.A.S, 92230 Gennevilliers, FR
(72) ARNAL, Fabien, 33600 Pessac, FR
(54) **Centrický klapkový ventil**
(32) 1770655
(31) 20.06.2017
(33) FR
(86) PCT/EP2018/061051
(87) WO 2018/233915
(74) Čermák a spol., JUDr. Karel Čermák Ph.D., LL.M., Elišky Peškové 735/15, Praha 5, Smíchov, 15000

(97) **EP 3642594**
(47) 14.04.2021
(97) 27.12.2018
(51) **G01N 3/12** (2006.01)
G01N 19/02 (2006.01)
(96) 19.06.2018
(96) 18734926.1
(73) Verderg Pipe Technology Limited, Kingston upon Thames, Surrey KT2 6QF, GB
(72) ROBERTS, Peter, Kingston upon Thames Surrey KT2 6QF, GB
WALKER, Alastair, Kingston upon Thames Surrey KT2 6QF, GB
(54) **Způsob testování potrubí a zařízení k provádění tohoto způsobu**
(32) 201709817
(31) 20.06.2017
(33) GB
(86) PCT/GB2018/051699
(87) WO 2018/234782
(74) Traplová Hakr Kubát, advokátní a patentová kancelář, Ing. Jan Kubát, patentový zástupce, Přístavní 24, Praha 7, 17000

(97) **EP 3645368**
(47) 07.04.2021
(97) 14.02.2019
(51) **B61L 15/00** (2006.01)
B61L 27/00 (2006.01)
(96) 07.06.2018
(96) 18734097.1
(73) Siemens Mobility GmbH, 81739 München, DE
(72) REINICKE, Stefan, 85304 Ilmmünster, DE
STRÖSSNER, Christian, 91091 Grossenseebach, DE
(54) **Systém a způsob nadregionálního provozu vozidla**
(32) 102017213803
(31) 08.08.2017
(33) DE
(86) PCT/EP2018/065007
(87) WO 2019/029860
(74) Čermák a spol., JUDr. Karel Čermák Ph.D., LL.M., Elišky Peškové 735/15, Praha 5, Smíchov, 15000

(97) **EP 3649302**
(47) 26.05.2021
(97) 10.01.2019
(51) **E04B 1/41** (2006.01)
(96) 02.07.2018
(96) 18746000.1
(73) Gripple Limited, Sheffield, South Yorkshire S4 7UQ, GB
(72) SOMERFIELD, Alan, Nottingham NG13 8NJ, GB
(54) **Kotevní sestava**
(32) 201710671, 201810753
(31) 03.07.2017, 29.06.2018
(33) GB, GB
(86) PCT/GB2018/000101
(87) WO 2019/008307
(74) PatentEnter s.r.o., Koliště 1965/13a, Brno, Černá Pole, 60200

(97) **EP 3652838**
(47) 17.03.2021
(97) 17.01.2019
(51) **H02J 50/40** (2016.01)
H02J 50/80 (2016.01)
H04B 5/00 (2006.01)
(96) 13.07.2018
(96) 18737645.4
(73) Koninklijke Philips N.V., 5656 AG Eindhoven, NL
(72) VAN WAGENINGEN, Andries, 5656 AE Eindhoven, NL
STARING, Antonius, Adriaan, Maria, 5656 AE Eindhoven, NL
(54) **Bezdrátový přenos energie**
(32) 17181280
(31) 13.07.2017
(33) EP
(86) PCT/EP2018/069170
(87) WO 2019/012148
(74) PATENTSERVIS Praha a.s., Na Podkovce 281/10, Praha 4, Podolí, 14700

(97) **EP 3655288**
(47) 16.06.2021

(97) 24.01.2019
(51) **B60P 1/16** (2006.01)
B60P 3/42 (2006.01)
(96) 20.07.2018
(96) 18749878.7
(73) GBS Di Beldrighi Graziano, 25021 Bagnolo Mella (BS), IT
(72) BELDRIGHI, Graziano, I-25021 Bagnolo Mella Brescia, IT
MIGLIOLI, Claudio, I-25021 Bagnolo Mella Brescia, IT
(54) **Přestavitelné vozidlo pro přepravu zboží**
(32) 201700082513
(31) 20.07.2017
(33) IT
(86) PCT/IB2018/055412
(87) WO 2019/016770
(74) Patent-K s.r.o., Husníkova 2086/22, Praha 5, Stodůlky, 15800

(97) **EP 3662925**
(47) 07.04.2021
(97) 10.06.2020
(51) **A61K 38/24** (2006.01)
A61P 5/24 (2006.01)
(96) 15.04.2016
(96) 20150379.4
(73) Ferring B.V., 2132 JX Hoofddorp, NL
(72) ARCE SAEZ, Joan-Carles, DK-2300 Copenhagen, DK
HELMGAARD, Lisbeth, DK-2300 Copenhagen, DK
KLEIN, Bjarke Mirner, DK-2300 Copenhagen, DK
(54) **Kompozice zahrnující FSH pro léčbu neplodnosti**
(32) 15164043
(31) 17.04.2015
(33) EP
(74) Traplová Hakr Kubát, advokátní a patentová kancelář, Ing. Jan Kubát, patentový zástupce, Přístavní 24, Praha 7, 17000

(97) **EP 3667588**
(47) 31.03.2021
(97) 17.06.2020
(51) **G06Q 20/12** (2012.01)
G06Q 20/16 (2012.01)
G06Q 20/42 (2012.01)
H04L 12/14 (2006.01)
H04W 4/24 (2018.01)
(96) 11.02.2010
(96) 20155124.9
(73) Boloro Global Limited, New York, NY 10167, US
(72) RAMMAL, Karim, Anwar, New York, New York 10016, US
(54) **Bezpečná metoda platby a účtování pomocí čísla nebo účtu mobilního telefonu**
(32) 152696 P
(31) 14.02.2009
(33) US
(74) PATENTSERVIS Praha a.s., Na Podkovce 281/10, Praha 4, Podolí, 14700

(97) **EP 3676552**
(47) 17.03.2021
(97) 07.03.2019
(51) **F27B 7/42** (2006.01)
F27D 19/00 (2006.01)
F27D 21/00 (2006.01)
G01K 1/14 (2006.01)
G01K 13/08 (2006.01)
(96) 26.07.2018
(96) 18746911.9
(73) Metso Outotec Finland Oy, 33900 Tampere, FI
(72) OERTEL, Nils, 60433 Frankfurt am Main, DE
SCHMIDT, Eugen, 64331 Weiterstadt, DE
SCHULAKOW-KLASS, Andrej, 65207 Wiesbaden, DE
FORMANEK, Lothar, 60529 Frankfurt am Main, DE
(54) **Automatické měření teploty s rychlou odezvou pro rotační pece**
(32) 102017119989
(31) 31.08.2017
(33) DE

(86) PCT/EP2018/070286		(96) 23.01.2019	
(87) WO 2019/042668		(96) 19700822.0	
(74) Kania, Sedláč, Smola, s.r.o., Mendlovo náměstí 907/1a, Brno, Staré Brno, 60300		(73) Maximator Gmbh, 99734 Nordhausen, DE	
<hr/>		(72) ADLER, Robert, 1030 Wien, AT	
(97) EP 3694954		FAHRTHOFER, Georg, 1030 Wien, AT	
(47) 31.03.2021		GRUBER, Sarah, 1030 Wien, AT	
(97) 27.06.2019		NAGL, Christoph, 1030 Wien, AT	
(51) C09K 17/12	(2006.01)	RASCH, Markus, 1030 Wien, AT	
C04B 28/26	(2006.01)	STEPHAN, Markus, 1030 Wien, AT	
C01B 33/157	(2006.01)	WILLIG, Henning, 37431 Bad Lauterberg, DE	
C01B 33/152	(2006.01)	HIMMELSTEIN, Rene, 74889 Sinsheim, DE	
E02D 3/12	(2006.01)	(54) Zařízení a způsob ke zhuňování pracovního média	
C09K 17/46	(2006.01)	(32) 18152933	
C01B 33/154	(2006.01)	(31) 23.01.2018	
C04B 12/04	(2006.01)	(33) EP	
C04B 111/00	(2006.01)	(86) PCT/EP2019/051537	
(96) 19.12.2018		(87) WO 2019/145314	
(96) 18833029.4		(74) PatentEnter s.r.o., Koliště 1965/13a, Brno, Černá Pole, 60200	
(73) Wöllner GmbH, 67065 Ludwigshafen, DE		<hr/>	
(72) WEISS, Matthias, 67065 Ludwigshafen am Rhein/Rheingönheim, DE		(97) EP 3741532	
LIND, Jörg, 67067 Ludwigshafen, DE		(47) 12.05.2021	
HENSEL, Peter, 67098 Bad Dürkheim, DE		(97) 25.11.2020	
(54) Vodná kompozice pro vytvoření gelu, její použití jakož i způsob její výroby		(51) B27N 1/00	(2006.01)
(32) 102017130688		B01D 53/14	(2006.01)
(31) 20.12.2017		(96) 24.05.2019	
(33) DE		(96) 19176445.5	
(86) PCT/EP2018/085810		(73) Swiss Krono TEC AG, 6004 Luzern, CH	
(87) WO 2019/121892		(72) Geppert, Gunnar, 6403 Küssnacht am Rigi, CH	
(74) Všeťečka Zelený Švorčík a partneři, advokátní a patentová kancelář, JUDr. Otakar Švorčík, Hálkova 1406/2, Praha 2, Nové Město, 12000		De Luca, Aurelio, 20161 Mailand, IT	
<hr/>		(54) Zařízení pro výrobu dřevěných desek a způsob výroby dřevěných desek	
(97) EP 3700712		(74) Ing. Vítězslav Žák, patentový zástupce, Ostopovická 472/4, Troubsko, 66441	
(47) 14.04.2021		<hr/>	
(97) 23.07.2020		(97) EP 3748353	
(51) B24D 5/04	(2006.01)	(47) 12.05.2021	
B24D 7/04	(2006.01)	(97) 09.12.2020	
(96) 14.01.2019		(51) C21D 9/46	(2006.01)
(96) 19700702.4		C21D 11/00	(2006.01)
(73) August Rüggeberg GmbH & Co. KG, 51709 Marienheide, DE		G01N 29/22	(2006.01)
(72) GEHRMANN, Stefan, 51709 Marienheide, DE		C21D 8/02	(2006.01)
HENN, Frank, 51709 Marienheide, DE		G01N 29/30	(2006.01)
SCHMITZ, Achim, 51709 Marienheide, DE		G01N 29/11	(2006.01)
SCHUMACHER, Fabian, 51766 Engelskirchen, DE		G01N 29/46	(2006.01)
(54) Brusný kotouč a použití takového brusného kotouče		G01N 29/34	(2006.01)
(86) PCT/EP2019/050836		G01N 29/24	(2006.01)
(87) WO 2020/147922		G01N 21/17	(2006.01)
(74) Čermák a spol., JUDr. Karel Čermák Ph.D., LL.M., Elišky Peškové 735/15, Praha 5, Smíchov, 15000		(96) 04.06.2019	
<hr/>		(96) 19178184.8	
(97) EP 3702296		(73) SSAB Technology AB, 101 21 Stockholm, SE	
(47) 05.05.2021		(72) Malmström, Mikael, 11360 Stockholm, SE	
(97) 02.09.2020		(54) Způsob a sestava pro odhadování vlastností materiálu objektu pomocí laserového ultrazvukového (LUS) měřicí vybavení	
(51) B65D 33/24	(2006.01)	(74) Všeťečka Zelený Švorčík a partneři, advokátní a patentová kancelář, JUDr. Michal Havlík, Hálkova 1406/2, Praha 2, Nové Město, 12000	
B65D 75/54	(2006.01)	<hr/>	
(96) 17.02.2020		(97) EP 3758941	
(96) 20157760.8		(47) 09.06.2021	
(73) Lidl Digital International GmbH & Co. KG, 74172 Neckarsulm, DE		(97) 10.01.2019	
(72) KÖHLER, Stefan, 74172 Neckarsulm, DE		(51) B41J 2/045	(2006.01)
SCHWARZ, Falk-Johannes, 74172 Neckarsulm, DE		(96) 06.07.2017	
HOFFMANN, Michael, 74172 Neckarsulm, DE		(96) 17740581.8	
(54) Taška pro zasílání zboží v zásilkovém obchodě		(73) Hewlett-Packard Development Company, L.P., Spring, TX 77389, US	
(32) 102019105087		(72) NG, Boon Bing, Singapore 109683, SG	
(31) 28.02.2019		PAN, Rui, Singapore 109683, SG	
(33) DE		SUDHAKAR, Mohan Kumar, Singapore 109683, SG	
(74) Všeťečka Zelený Švorčík a partneři, advokátní a patentová kancelář, JUDr. Michal Havlík, Hálkova 1406/2, Praha 2, Nové Město, 12000		HALL, Brendan, Leixlip W23 Y972, IE	
<hr/>		(54) Selektory pro trysky a paměťové prvky	
(97) EP 3728846		(86) PCT/US2017/040881	
(47) 02.06.2021		(87) WO 2019/009904	
(97) 01.08.2019		(74) PatentEnter s.r.o., Koliště 1965/13a, Brno, Černá Pole, 60200	
(51) F04B 9/133	(2006.01)	<hr/>	
F04B 39/12	(2006.01)	(97) EP 3772089	
F04B 41/06	(2006.01)	(47) 26.05.2021	
F04B 53/16	(2006.01)	(97) 03.02.2021	
		(51) H01L 21/683	(2006.01)

H01L 21/687 (2006.01)
(96) 30.07.2019
(96) 19189179.5
(73) Semsysco GmbH, 5020 Salzburg, AT
(72) GLEISSNER, ANDREAS, 9873 Döbriach, AT

EIBL, MANUEL, 5425 Krispl, AT
(54) **Zařízení pro manipulaci se substrátem pro wafer**
(74) Všečeka Zelený Švorčík a partneři, advokátní a patentová kancelář, JUDr. Michal Havlík, Hálkova 1406/2, Praha 2, Nové Město, 12000

Zveřejněné opravené překlady evropských patentových spisů

U následujících udělených evropských patentů s účinky pro Českou republiku byl majitelem předložen opravený překlad patentového spisu do českého jazyka (§35d odst. 2 zákona č. 527/1990 Sb., v platném znění).

Datem zveřejnění opraveného překladu evropského patentového spisu je datum publikace tohoto Věstníku.

(97) EP 3135747 (97) EP 3405270

Zveřejněné překlady pozměněného nebo omezeného znění evropských patentových spisů

U následujících udělených evropských patentů s účinky pro Českou republiku byl majitelem předložen český překlad pozměněného nebo omezeného znění evropského patentového spisu (§35f odst. 3 zákona č. 527/1990 Sb., v platném znění).

Datem zveřejnění překladu pozměněného nebo omezeného znění evropského patentového spisu je datum publikace tohoto Věstníku.

(97) EP 2569484 (97) EP 2877441

Evropské patenty zachované v pozměněném nebo omezeném znění

V této části jsou uvedeny evropské patenty s účinky pro Českou republiku, které byly Evropským úřadem podle článku 102 Úmluvy o udělování evropských patentů zachovány v omezeném znění podle čl. 105a - 105c EPC 2000, nebo v pozměněném znění (§ 35f zákona č. 527/1990 Sb., v platném znění).

(97)	Datum oznámení o zachování patentu	(97)	Datum oznámení o zachování patentu
EP 2006418	14.07.2021	EP 3285963	14.07.2021
EP 2202307	14.07.2021		

PD4A

Převod práv a ostatní změny majitelů evropských patentů

(97) **EP 1448707**
(73) Samyang Holdings Corporation, Jongno-gu, Seoul, KR

(97) **EP 2507143**
(73) APTAR FRANCE SAS, 27110 Le Neubourg, FR

(97) **EP 1470047**
(73) APTAR FRANCE SAS, 27110 Le Neubourg, FR

(97) **EP 2825699**
(73) Creapaper GmbH, 53773 Hennef, DE

(97) **EP 1656306**
(73) APTAR FRANCE SAS, 27110 Le Neubourg, FR

(97) **EP 3063159**
(73) Chr. Hansen HMO GmbH, 53619 Rheinbreitbach, DE

(97) **EP 1699480**
(73) Gilead Sciences, Inc., Foster City, 94404, CA, US

(97) **EP 3073164**
(73) SAINT-GOBAIN PERFORMANCE PLASTICS CORPORATION, Solon, 44139, OH, US

(97) **EP 1781550**
(73) APTAR FRANCE SAS, 27110 Le Neubourg, FR

(97) **EP 3110260**
(73) Turtle Bear Holdings, LLC, Shelton, 98584, WA, US

(97) **EP 1836686**
(73) ISEO SERRATURE S.p.A., 25055 Pisogne, Brescia, IT

(97) **EP 3239378**
(73) The Procter & Gamble Company, Cincinnati, 45202, OH, US

(97) **EP 1841997**
(73) SAINT-GOBAIN PERFORMANCE PLASTICS CORPORATION, Solon, 44139, OH, US

(97) **EP 3367897**
(73) Cardiologs Technologies, 75002 Paris, FR

(97) **EP 2227791**
(73) Conduent Business Solutions AG, 3018 Bern, CH

(97) **EP 3702850**
(73) SICK AG, 79183 Waldkirch, DE

FG1K

Zapsané užité vzory - přehled podle čísel zápisu

V období uzávěrky tohoto čísla Věstníku zapsal Úřad průmyslového vlastnictví tyto užité vzory.

(11)	(51)		(11)	(51)		(11)	(51)	
35236	<i>E 04 D</i>	(2006.01)	35241	<i>A 23 L 13/60</i>	(2016.01)	35248	<i>F 16 B 9/02</i>	(2006.01)
	<i>13/035</i>		35242	<i>G 01 W 1/14</i>	(2006.01)	35249	<i>A 47 C 11/00</i>	(2006.01)
35237	<i>C 07 K</i>	(2006.01)	35243	<i>C 06 B 25/34</i>	(2006.01)	35250	<i>B 25 B 5/02</i>	(2006.01)
	<i>14/415</i>		35244	<i>G 01 F 1/05</i>	(2006.01)	35251	<i>E 04 B 1/58</i>	(2006.01)
35238	<i>H 04 W 4/24</i>	(2018.01)	35245	<i>C 23 C 22/66</i>	(2006.01)	35252	<i>F 16 L 9/147</i>	(2006.01)
35239	<i>E 04 C 1/39</i>	(2006.01)	35246	<i>B 23 Q 11/08</i>	(2006.01)			
35240	<i>A 23 L 13/60</i>	(2016.01)	35247	<i>B 23 Q 11/08</i>	(2006.01)			

FG1K

Zapsané užité vzory - řazené podle MPT

(51)	<i>A23L 13/60</i>	(2016.01)	(51)	<i>B23Q 11/08</i>	(2006.01)
	<i>A23L 17/10</i>	(2016.01)	(11)	35247	
(11)	35240		(21)	2021-38844	
(21)	2021-38616		(22)	25.05.2021	
(22)	09.03.2021		(47)	20.07.2021	
(47)	20.07.2021		(73)	HESTEGO a.s., Vyškov, Vyškov-Město, CZ	
(73)	Vysoká škola chemicko-technologická v Praze, Praha 6, Dejvice, CZ			České vysoké učení technické v Praze, Praha 6, Dejvice, CZ	
	Delius s.r.o., Praha 2, Vinohrady, CZ		(72)	Habarta Tomáš Ing., Bučovice, CZ	
(72)	Bauer Josef Ing., Nová Role, CZ			Ondák Lukáš Ing., Vyškov, Dědice, CZ	
	Pohůnek Václav Ing., Ph.D., Horoušany, Horoušanky, CZ			Krontorád Jakub Bc., Brno, Bohunice, CZ	
	Ševčík Rudolf doc. Ing., Ph.D., Praha 4, Krč, CZ			Rytlíř Michal Ing., Tábor, CZ	
(54)	Mělněný masný výrobek s přidavkem sušeného tuňáka			Fiala Štěpán Ing., Ph.D., Praha 9, Letňany, CZ	
(74)	Ing. Kateřina Kovaříčková, Technická 5, Praha 6, 16628			Kolář Petr doc. Ing., Ph.D., Odolena Voda, CZ	
(51)	<i>A23L 13/60</i>	(2016.01)	(54)	Teleskopický kryt s řemenovými moduly s řízenou tuhostí pro vázaný pohyb jeho segmentů	
	<i>A23L 17/10</i>	(2016.01)	(74)	INPROCHES Patentová a známková kancelář, Mgr. Alžběta Jurtíková, Mezírka 775/1, Brno, Veveří, 60200	
(11)	35241				
(21)	2021-38619		(51)	<i>B25B 5/02</i>	(2006.01)
(22)	09.03.2021			<i>B25B 1/20</i>	(2006.01)
(47)	20.07.2021			<i>B25B 1/02</i>	(2006.01)
(73)	Vysoká škola chemicko-technologická v Praze, Praha 6, Dejvice, CZ			<i>B25B 1/18</i>	(2006.01)
	Delius s.r.o., Praha 2, Vinohrady, CZ			<i>B23Q 3/00</i>	(2006.01)
(72)	Bauer Josef Ing., Nová Role, CZ			<i>F16B 2/14</i>	(2006.01)
	Pohůnek Václav Ing., Ph.D., Horoušany, Horoušanky, CZ		(11)	35250	
	Ševčík Rudolf doc. Ing., Ph.D., Praha 4, Krč, CZ		(21)	2021-38898	
(54)	Mělněný masný výrobek s rybím masem		(22)	10.06.2021	
(74)	Ing. Kateřina Kovaříčková, Technická 5, Praha 6, 16628		(47)	20.07.2021	
(51)	<i>A47C 11/00</i>	(2006.01)	(73)	MSV SYSTEMS CZ s.r.o., Liberec, Liberec XI-Růzodol I, CZ	
	<i>A47C 7/72</i>	(2006.01)	(72)	Malý Vratislav Ing., Újezd pod Troskami, CZ	
(11)	35249			Vondráček Karel, Liberec, Liberec XV-Starý Harcov, CZ	
(21)	2021-38888		(54)	Upínací zařízení trubek nebo tyčí nebo tvarových profilů při tváření	
(22)	09.06.2021		(74)	Ing. Dobroslav Musil, patentová kancelář, Ing. Dobroslav Musil, Zábřovická 801/11, Brno, Zábřovice, 61500	
(47)	20.07.2021				
(73)	Česká zemědělská univerzita v Praze, Praha 6, Suchbátka, CZ		(51)	<i>C06B 25/34</i>	(2006.01)
(72)	Gaff Milan doc. Ing., Ph.D., Horoměřice, CZ			<i>C06B 45/02</i>	(2006.01)
(54)	Chytrá lavička			<i>C07D 249/12</i>	(2006.01)
(74)	HARBER IP s.r.o., Dukelských hrdinů 567/52, Praha 7, Holešovice, 17000			<i>C07D 249/14</i>	(2006.01)
				<i>C08K 5/17</i>	(2006.01)
(51)	<i>B23Q 11/08</i>	(2006.01)	(11)	35243	
(11)	35246		(21)	2021-38718	
(21)	2021-38841		(22)	12.04.2021	
(22)	25.05.2021		(47)	20.07.2021	
(47)	20.07.2021		(73)	Explosia a.s., Pardubice, CZ	
(73)	HESTEGO a.s., Vyškov, Vyškov-Město, CZ		(72)	Skácel Radovan Mgr., Ph.D., Pardubice, Zelené Předměstí, CZ	
(72)	Paluš Nikola, Vyškov, Dědice, CZ			Klusáček Milan Ing., Ph.D., Pardubice, Zelené Předměstí, CZ	
	Habarta Tomáš Ing., Bučovice, CZ			Pleskot Zdeněk, Pardubice, Polabiny, CZ	
	Ondák Lukáš, Vyškov, Dědice, CZ		(54)	Roztok pro krystalizaci nitrotriazolonu	
(54)	Kryt obráběcího stroje s řízeným přetlakem				
(74)	INPROCHES Patentová a známková kancelář, Mgr. Alžběta Jurtíková, Mezírka 775/1, Brno, Veveří, 60200		(51)	<i>C07K 14/415</i>	(2006.01)
				<i>C07K 4/10</i>	(2006.01)
				<i>C07K 14/81</i>	(2006.01)

G01N 37/00 (2006.01)
G01N 33/02 (2006.01)
G01N 33/53 (2006.01)
(11) 35237
(21) **2020-38244**
(22) 18.11.2020
(47) 20.07.2021
(73) Výzkumný ústav rostlinné výroby, v. v. i., Praha 6, Ruzyně, CZ
(72) Vitámvás Pavel Mgr., Ph.D., Hostivice, CZ
Nešporová Tereza Ing., Jindřichův Hradec, Jindřichův Hradec III, CZ
(54) **Extrakční směs pro izolaci termostabilní frakce proteinů, zejména dehydrinů, z ječmene vystaveného suchu**

(51) *C23C 22/66* (2006.01)
C25D 11/06 (2006.01)
C23F 11/18 (2006.01)
(11) 35245
(21) **2021-38840**
(22) 25.05.2021
(47) 20.07.2021
(73) Vysoká škola báňská-Technická univerzita Ostrava, Ostrava, Poruba, CZ
(72) Gabor Roman Ing., Ph.D., Rychvald, CZ
Drobíková Klára Ing., Ph.D., Havířov, Město, CZ
Seidlerová Jana prof. Ing., CSc., Bílovec, CZ
(54) **Antikorozní povrch Al-Si slitin**

(51) *E04B 1/58* (2006.01)
F16B 7/00 (2006.01)
F16B 9/02 (2006.01)
A47K 11/00 (2006.01)
A47K 17/02 (2006.01)
(11) 35251
(21) **2021-38943**
(22) 28.06.2021
(47) 20.07.2021
(73) Alca plast, s.r.o., Praha 1, Nové Město, CZ
(72) Fabičovic František Ing., Valtice, CZ
(54) **Opěrná patka pro připojení montážního rámu sanitárního zařízení ke stavebnímu profilu**
(74) Ing. Dobroslav Musil, patentová kancelář, Ing. Dobroslav Musil, Zábřdovická 801/11, Brno, Zábřdovice, 61500

(51) *E04C 1/39* (2006.01)
(11) 35239
(21) **2021-38598**
(22) 01.03.2021
(47) 20.07.2021
(73) RECUAIR, s.r.o., Kralupy nad Vltavou, CZ
(72) Mázik Juraj Ing., Praha 9, Újezd nad Lesy, CZ
(54) **Stavební blok pro dodatečné vsunutí technického prvku do stavební konstrukce po ukončení výstavby**
(74) RNDr. Silvie Dokulilová Ph.D., Bašného 279/51, Brno, Kohoutovice, 62300

(51) *E04D 13/035* (2006.01)
E05D 15/46 (2006.01)
(11) 35236
(21) **2020-38102**
(22) 14.10.2020
(47) 20.07.2021
(73) České vysoké učení technické v Praze, Praha 6, Dejvice, CZ
(72) Tywoniak Jan prof. Ing., CSc., Čerčany, CZ
(54) **Střešní okno mající okenní křídlo otevíratelné do exteriéru do polohy rovnoběžné s rovinou střechy**
(74) RNDr. Silvie Dokulilová Ph.D., Bašného 279/51, Brno, Kohoutovice, 62300

(51) *F16B 9/02* (2006.01)
F16B 9/00 (2006.01)
F16B 12/50 (2006.01)
F16B 12/44 (2006.01)
(11) 35248
(21) **2021-38857**
(22) 31.05.2021
(47) 20.07.2021
(73) Slíva Přemysl Ing., Ostrava, Poruba, CZ
(72) Slíva Přemysl Ing., Ostrava, Poruba, CZ
(54) **Závěsný rohový spoj, zejména pro montované kontejnery**
(74) Ing. Petr Soukup, tř. Svobody 43/39, Olomouc, 77900

(51) *F16L 9/147* (2006.01)
(11) 35252
(21) **2021-38956**
(22) 01.07.2021
(47) 20.07.2021
(73) FV - Plast, a.s., Praha 9, Horní Počernice, CZ
(72) Kolářová Rašková Zuzana Ing., Ph.D., Kroměříž, CZ
Kaňa Zdeněk, Hvězdlice, CZ
Foltýnová Milena Mgr., Opava, Jaktar, CZ
(54) **Kombinovaná tvarovka pro styk s pitnou vodou**
(74) PatentCentrum Sedlák & Partners s.r.o., Okružní 2824, České Budějovice, České Budějovice 3, 37001

(51) *G01F 1/05* (2006.01)
(11) 35244
(21) **2021-38797**
(22) 10.05.2021
(47) 20.07.2021
(73) ELGAS, s.r.o., Pardubice, Ohrazenice, CZ
(72) Košvanec Petr Ing., Pardubice, Studánka, CZ
(54) **Kombinovaný převodník pro snímání teploty, tlaku a otáček plynoměru**
(74) Patent-K s.r.o., Husníkova 2086/22, Praha 5, Stodůlky, 15800

(51) *G01W 1/14* (2006.01)
(11) 35242
(21) **2021-38674**
(22) 26.03.2021
(47) 20.07.2021
(73) Ústav pro hydrodynamiku AV ČR, v.v.i., Praha 6, Dejvice, CZ
Ekologické služby, s.r.o., Hořovice, CZ
(72) Tesář Miroslav Ing., CSc., Nihošovice, CZ
Hošek Jan RNDr., Hořovice, CZ
Vlček Lukáš RNDr., Ph.D., Kamenný Újezd, CZ
Kebřle Dominik Ing., Týček, CZ
Hnilicová Soňa Mgr., Ph.D., Praha 6, Suchdol, CZ
Kofroňová Jitka Mgr., Rosovice, CZ
(54) **Dálkově ovládaný aktivní kolektor mlžné a oblačné vody s nezávislým zdrojem elektrické energie**

(51) *H04W 4/24* (2018.01)
(11) 35238
(21) **2021-38582**
(22) 24.02.2021
(47) 20.07.2021
(73) Bílek Štěpán, Krakovany, CZ
Dub Jaroslav, Bílina, CZ
(72) Bílek Štěpán, Krakovany, CZ
Dub Jaroslav, Bílina, CZ
(54) **Modul pro bezdrátový přenos údajů z průtokoměrů**
(74) JUDr. Hana Císlarová LL.M., advokátka, Ovocný trh 573/12, Praha 1, Staré Město, 11000

Seznam majitelů zapsaných užitéch vzorů

(73)	(11)	(51)	(73)	(11)	(51)
Alca plast, s.r.o., Praha 1, Nové Město, CZ	35251	E 04 B 1/58	(2006.01)	MSV SYSTEMS CZ s.r.o., Liberec, Liberec XI-Růžodol I, CZ	35250 B 25 B 5/02 (2006.01)
Česká zemědělská univerzita v Praze, Praha 6, Suchbát, CZ	35249	A 47 C 11/00	(2006.01)	RECUAIR, s.r.o., Kralupy nad Vltavou, CZ	35239 E 04 C 1/39 (2006.01)
České vysoké učení technické v Praze, Praha 6, Dejvice, CZ	35236	E 04 D 13/035	(2006.01)	Ústav pro hydrodynamiku AV ČR, v.v.i., Praha 6, Dejvice, CZ	35242 G 01 W 1/14 (2006.01)
České vysoké učení technické v Praze, Praha 6, Dejvice, CZ	35247	B 23 Q 11/08	(2006.01)	Vysoká škola báňská-Technická univerzita Ostrava, Ostrava, Poruba, CZ	35245 C 23 C 22/66 (2006.01)
Delius s.r.o., Praha 2, Vinohrady, CZ	35240	A 23 L 13/60	(2016.01)	Vysoká škola chemicko-technologická v Praze, Praha 6, Dejvice, CZ	35240 A 23 L 13/60 (2016.01)
Delius s.r.o., Praha 2, Vinohrady, CZ	35241	A 23 L 13/60	(2016.01)	Vysoká škola chemicko-technologická v Praze, Praha 6, Dejvice, CZ	35241 A 23 L 13/60 (2016.01)
Ekologické služby, s.r.o., Hořovice, CZ	35242	G 01 W 1/14	(2006.01)	Výzkumný ústav rostlinné výroby, v. v. i., Praha 6, Ruzyně, CZ	35237 C 07 K 14/415 (2006.01)
ELGAS, s.r.o., Pardubice, Ohrazenice, CZ	35244	G 01 F 1/05	(2006.01)	Bílek Štěpán, Krakovany, CZ	35238 H 04 W 4/24 (2018.01)
Explosia a.s., Pardubice, CZ	35243	C 06 B 25/34	(2006.01)	Dub Jaroslav, Bilina, CZ	35238 H 04 W 4/24 (2018.01)
FV - Plast, a.s., Praha 9, Horní Počernice, CZ	35252	F 16 L 9/147	(2006.01)	Slíva Přemysl Ing., Ostrava, Poruba, CZ	35248 F 16 B 9/02 (2006.01)
HESTEGO a.s., Vyškov, Vyškov-Město, CZ	35246	B 23 Q 11/08	(2006.01)		
HESTEGO a.s., Vyškov, Vyškov-Město, CZ	35247	B 23 Q 11/08	(2006.01)		

FG4Q

Zapsané průmyslové vzory - přehled podle čísel zápisu

V období uzávěrky tohoto čísla Věstníku zapsal Úřad průmyslového vlastnictví tyto průmyslové vzory:

(11)	(51)	(11)	(51)	(11)	(51)
37750	11-01	37752	09-03	37754	10-04
37751	06-01	37753	21-02	37755	25-03

FG4Q

Zapsané průmyslové vzory - přehled podle tříd

(51)	06-01	(51)	09-03
(11)	37751	(11)	37752
(21)	2019-41585	(21)	2020-41658
(22)	14.11.2019	(22)	12.02.2020
(15)	15.07.2021	(15)	15.07.2021
(54)	Sedací nebo opírací mobiliář	(54)	Zařízení na pěstování rostlin
(28)	2	(28)	2
(73)	Tomášek David Ing., Liberec, Liberec III-Jeřáb, CZ	(73)	Affini Creative, s.r.o., Polička, Dolní Předměstí, CZ
(72)	Tomášek David Ing., Liberec, Liberec III-Jeřáb, CZ	(72)	Novotný Tomáš Ing., Borová, CZ
		(74)	Mgr. Kateřina Vaňková, patentový zástupce, Nerudova 1095/24, Kuřim, 66434



1.1

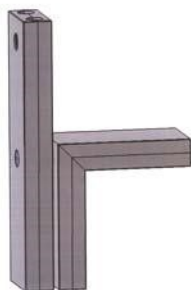

1.2



2.1

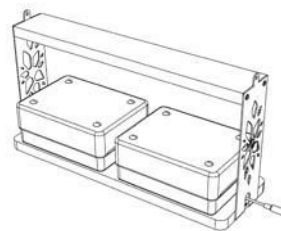

1.1

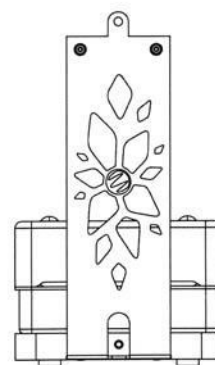

1.2

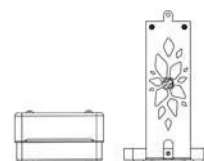

1.3

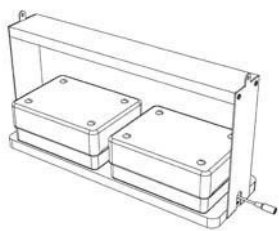

2.1

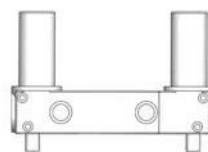

1.2

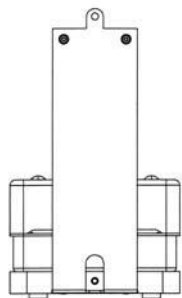

2.2

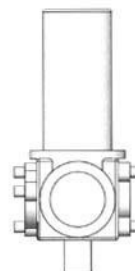

1.3

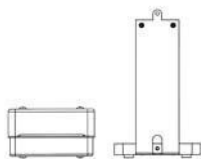

2.3

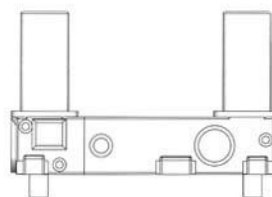

1.4

-
- (51) **10-04**
(11) 37754
(21) 2021-41881
(22) 26.01.2021
(15) 15.07.2021
(54) **Měřicí U-trubice ultrazvukového průtokoměru**
(28) 1
(73) LAMAX Industries s.r.o., Uherský Brod, CZ
(72) Laga Radim Ing., Uherský Brod, CZ

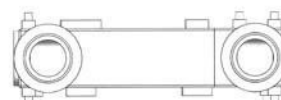

1.5

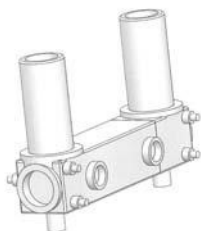

1.1

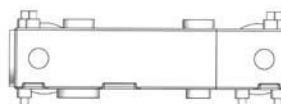

1.6

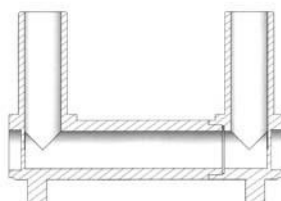

1.7

- (51) 11-01
(11) 37750
(21) 2019-41604
(22) 12.12.2019
(15) 15.07.2021
(54) Šperky - náhrdelníky, náramky, prsteny, náušnice a přívěsky
(28) 45
(73) Huamanteca Arce Fredy Alberto, Smolnice, CZ
(72) Huamanteca Arce Fredy Alberto, Smolnice, CZ



1.1



1.2

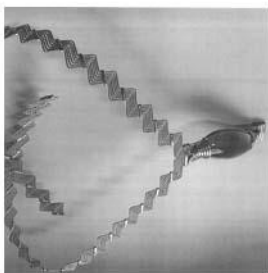

1.3



1.4

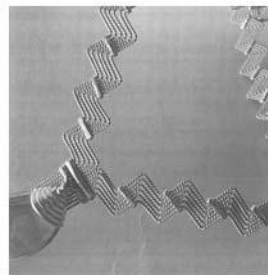

1.5



2.1



2.2

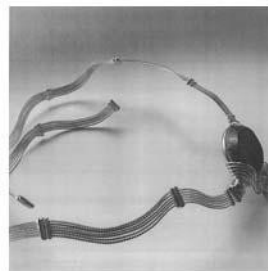

2.3

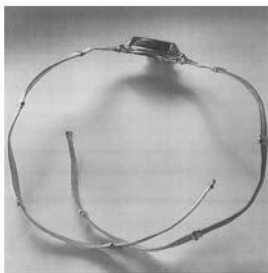

2.4



3.3



2.5



3.4



3.1



3.5



3.2

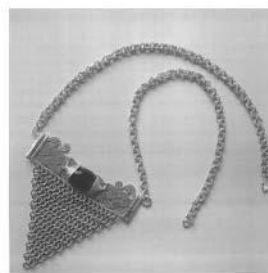

4.1



4.2



5.1



4.3



5.2



4.4



5.3



4.5



5.4

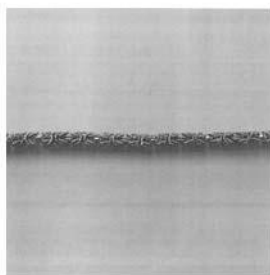

5.5



6.4

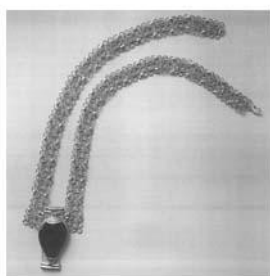

6.1



6.5



6.2

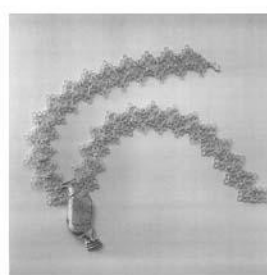

7.1



6.3

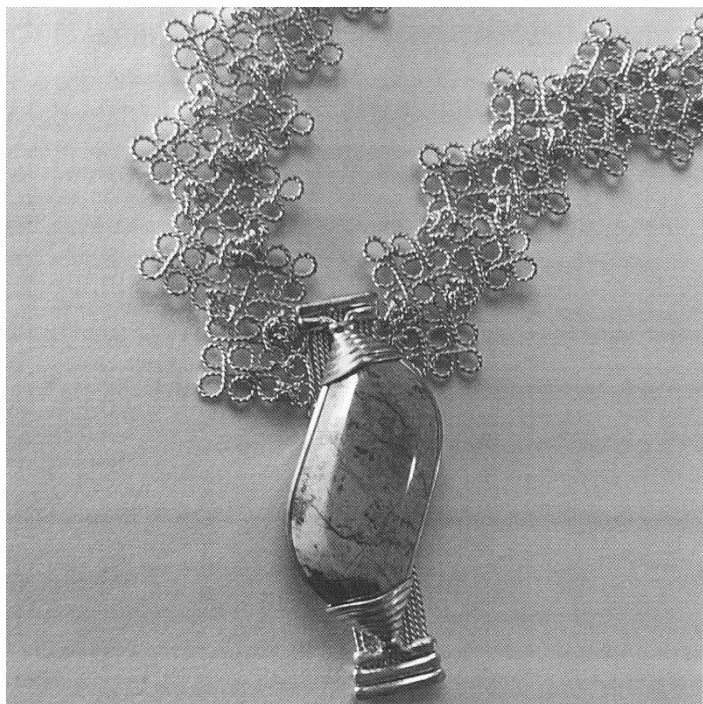

7.2

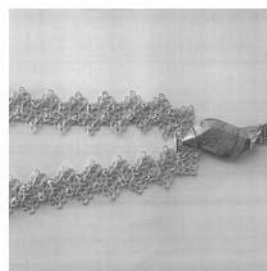

7.5

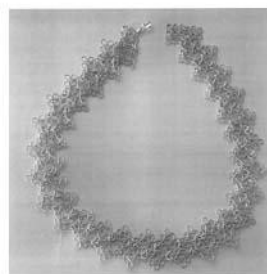

8.1

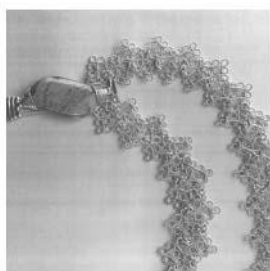

7.3

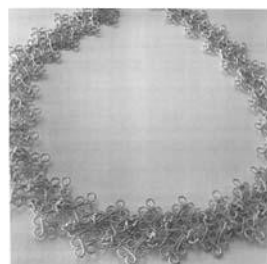

8.2



7.4

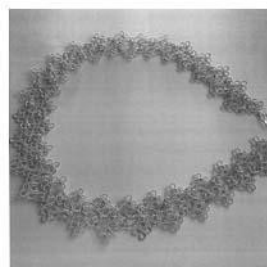

8.3



8.4



9.3

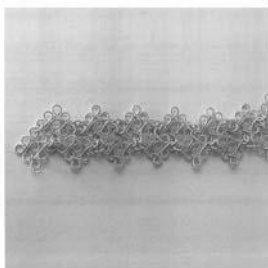

8.5



9.4



9.1



9.5



9.2



10.1



10.2

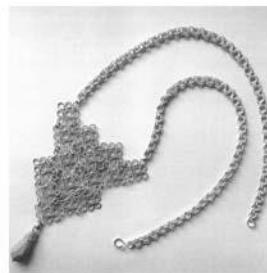

11.1



10.3



11.2



10.4



11.3



10.5



11.4

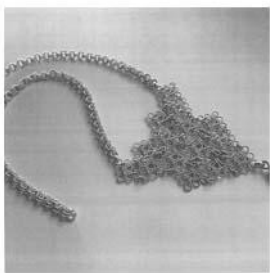

11.5



12.4

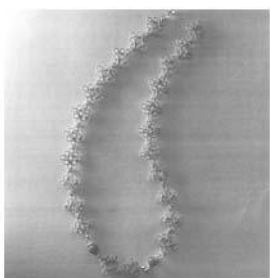

12.1

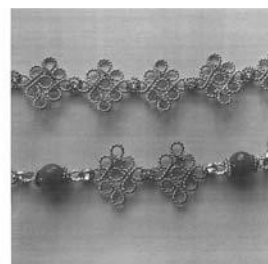

12.5



12.2



13.1



12.3



13.2



13.3



14.2



13.4



14.3



13.5



14.4



14.1



14.5



15.1

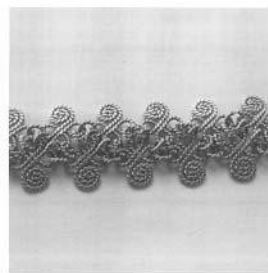

15.5



15.2

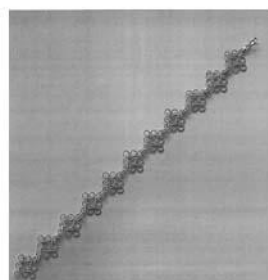

16.1



15.3



16.2



15.4



16.3



16.4

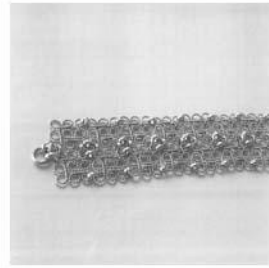

17.3

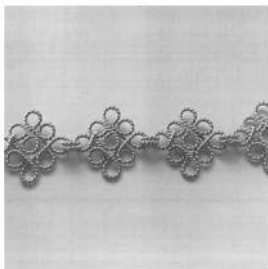

16.5



17.4

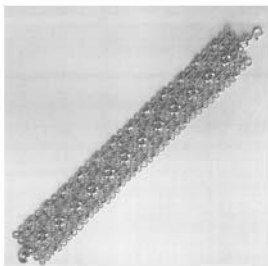

17.1

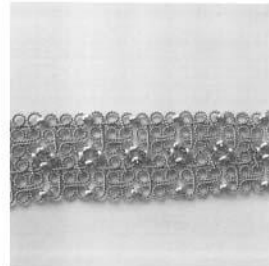

17.5



17.2



18.1



18.2



18.3



18.4

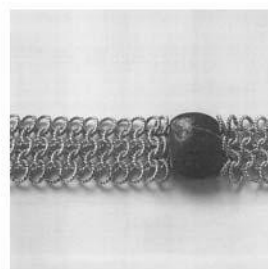

18.5

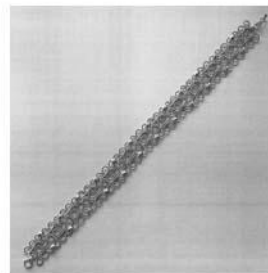

19.1

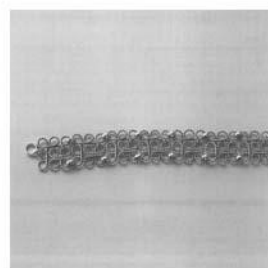

19.2



19.3



20.2



19.4

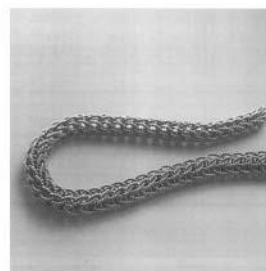

20.3

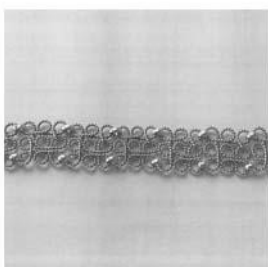

19.5



20.4



20.1

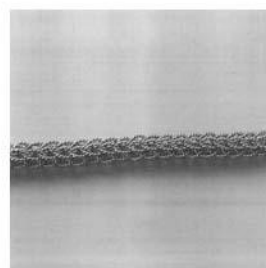

20.5



21.1

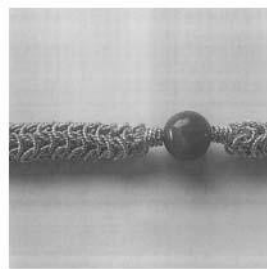

21.5



21.2

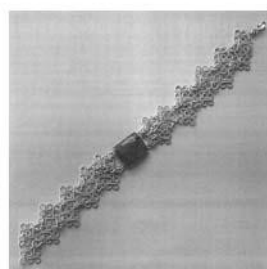

22.1



21.3



22.2



21.4

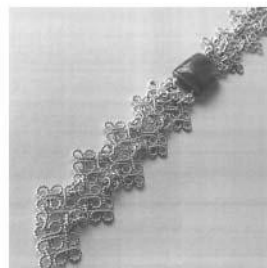

22.3

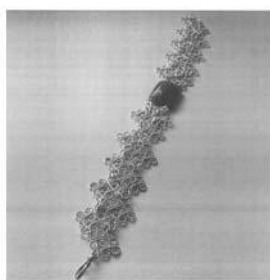

22.4



23.3

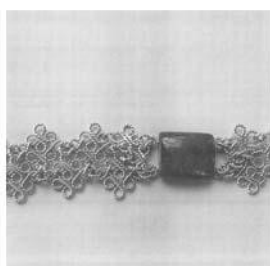

22.5



23.4



23.1

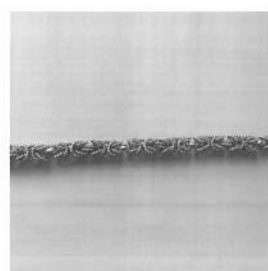

23.5



23.2

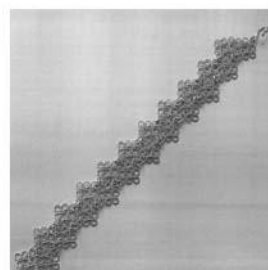

24.1



24.2

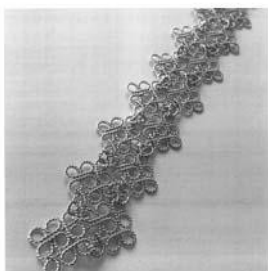

24.3

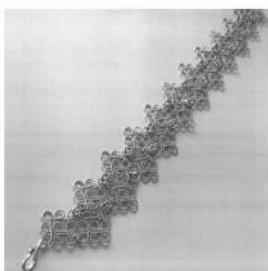

24.4

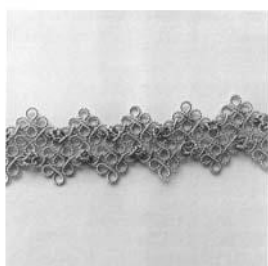

24.5



25.1



25.2



25.3



25.4



25.5



26.4



26.1



26.5



26.2



27.1



26.3



27.2

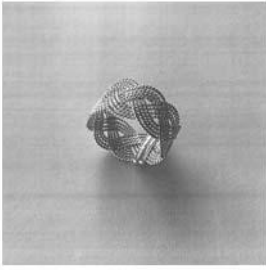

27.3

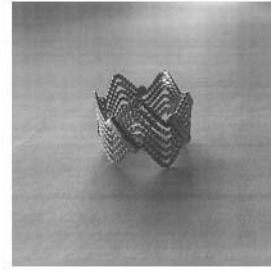

28.2



27.4

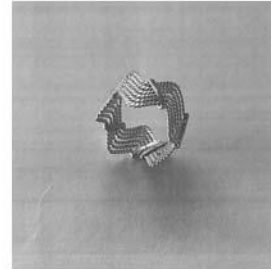

28.3



27.5



28.4



28.1



28.5



29.1



29.5

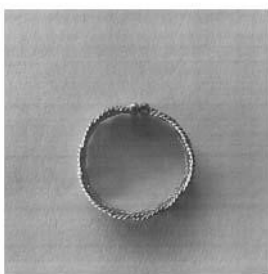

29.2



30.1



29.3

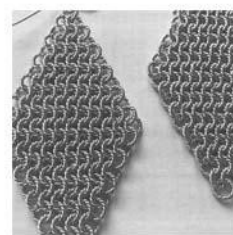

30.2



29.4



30.3

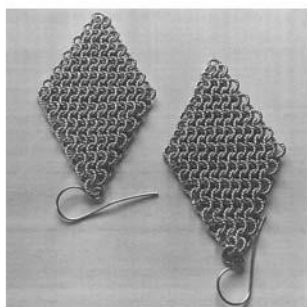

30.4



30.5



31.1



31.2



31.3

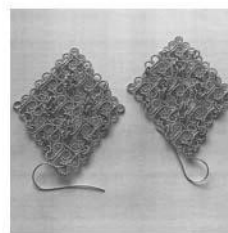

31.4



31.5



32.1



32.2

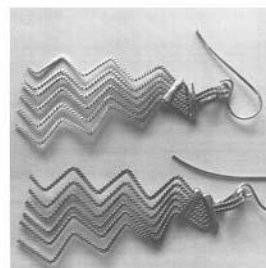

32.3



32.4

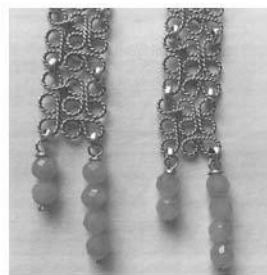

33.3



32.5



33.4



33.1



33.5



33.2



34.1



34.2



35.1



34.3



35.2



34.4



35.3



34.5



35.4



35.5

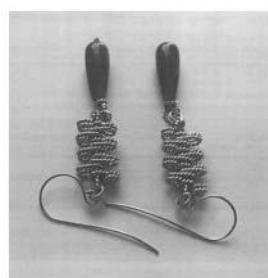

36.4



36.1



36.5



36.2



37.1

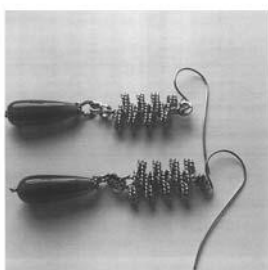

36.3



37.2

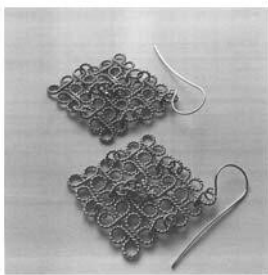

37.3

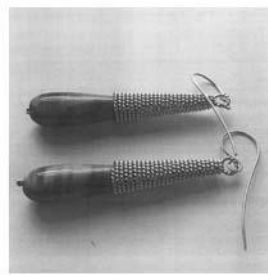

38.3



37.4

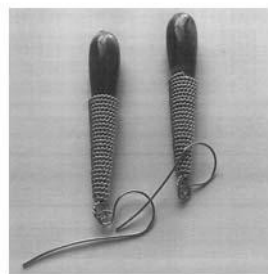

38.4



37.5



38.5

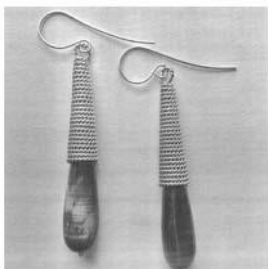

38.1



39.1

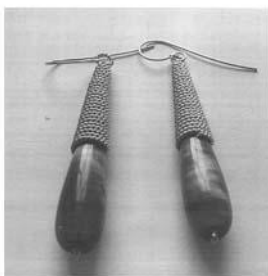

38.2

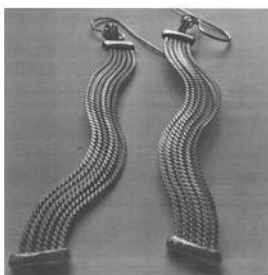

39.2



40.1



39.3



40.2

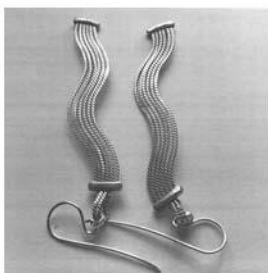

39.4

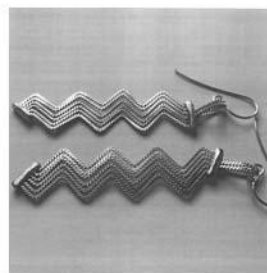

40.3

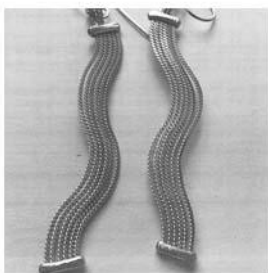

39.5



40.4

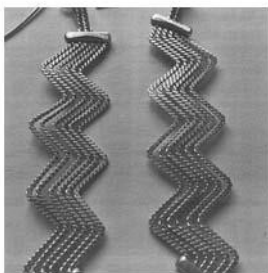

40.5



41.4

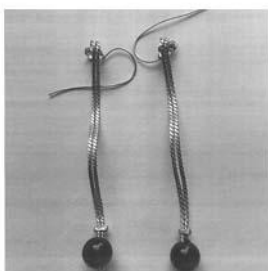

41.1

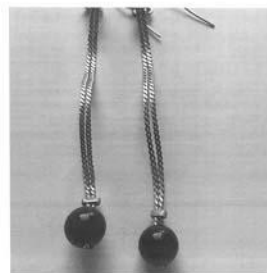

41.5



41.2



42.1

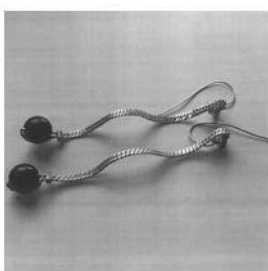

41.3



42.2



42.3

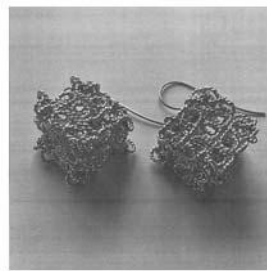

43.2



42.4

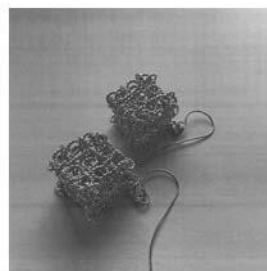

43.3



42.5

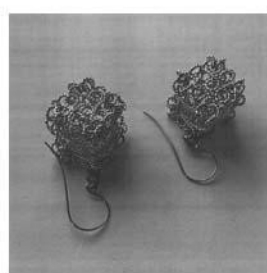

43.4



43.1

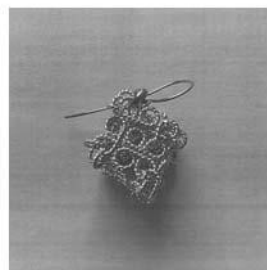

43.5



44.1

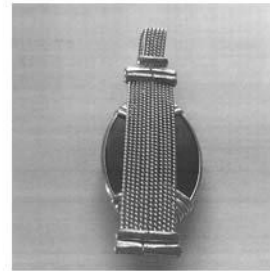

44.5



44.2



45.1



44.3



45.2



44.4

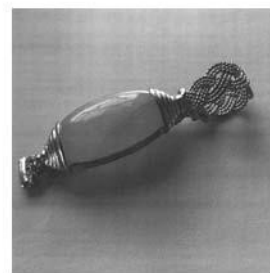

45.3



45.4



45.5



3.1



4.1



5.1



5.2

-
- (51) **21-02**
(11) 37753
(21) 2020-41697
(22) 30.03.2020
(15) 15.07.2021
(54) **Zařízení pro tělesnou výchovu**
(28) 5
(73) JIPAST akciová společnost, Hradec Králové, Pouchov, CZ
(72) Steiner Jiří, Hradec Králové, CZ
(74) Mgr. Marek Hylena, advokát, Staré náměstí 15, Česká Třebová, 56002



1.1



2.1

-
- (51) **25-03**
(11) 37755
(21) 2021-41897
(22) 18.02.2021
(15) 15.07.2021
(54) **Budova (mobilní)**
(28) 1
(73) Sedloň Ondřej Ing., Praha 6, Dejvice, CZ
(72) Sedloň Ondřej Ing., Praha 6, Dejvice, CZ
(74) Mgr. Jana Pantůčková, Výstaviště 405/1, Brno, Pisárky, 60300



1.1

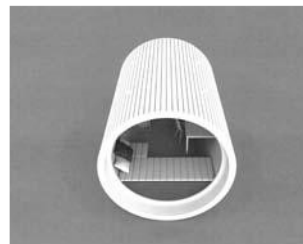

1.3



1.2



1.4

Seznam vlastníků zapsaných průmyslových vzorů

(73)	(11)	(51)	(73)	(11)	(51)
Affini Creative, s.r.o., Polička, Dolní Předměstí, CZ	37752	09-03	LAMAX Industries s.r.o., Uherský Brod, CZ	37754	10-04
Huamanteca Arce Fredy Alberto, Smolnice, CZ	37750	11-01	Sedloň Ondřej Ing., Praha 6, Dejvice, CZ	37755	25-03
JIPAST akciová společnost, Hradec Králové, Pouchov, CZ	37753	21-02			
Tomášek David Ing., Liberec, Liberec III-Jeřáb, CZ	37751	06-01			

Dodatková ochranná osvědčení pro léčiva a pro přípravky na ochranu rostlin

Udělení osvědčení

(73) NEWRON PHARMACEUTICALS S.p.A., 20091 Bresso (MI), IT
(68) 1613296
(11) 1613296/419
(54) **Farmaceutický prostředek pro léčení Parkinsonovy choroby**
(92) EU/1/14/984, 26.02.2015

(93) EU/1/14/984, 26.02.2015, EU
(95) **Xadago - safinamid, léčivý přípravek**
(94) 08.04.2029

Zastavení řízení a zamítnutí žádosti o osvědčení

(21) **SPC/CZ2017/541**
(73) Wyeth LLC, New York, NY 10017-5755, NY, US
(68) 1942868
(54) **Roztok chloridu sodného na rekonstituci nebo ředění léčiv**
(92) EU/1/16/1098, 13.05.2016
(93) EU/1/16/1098, 13.05.2016, EU

(95) **Alprolix - eftrenonakog alfa nebo odpovídající biosimilární produkt podle článku Směrnice 10(4) 2004/27/ES, kterou byla změněna Směrnice 2001/83/ES, léčivý přípravek**

Úřední rozhodnutí a oznámení

MK4A, MK4F

Zánik patentů a autorských osvědčení uplynutím doby platnosti

(11)	(21)	Int.Cl/(51)	(11)	(21)	Int.Cl/(51)
295221	2003-217	8/C07D 295/02	302087	2003-582	8/A61K 31/16
296483	2003-568	8/A24C 5/34	302558	2001-2639	8/C12N 9/16
297900	2001-2611	8/B23P 15/02	303884	2003-758	8/C12P 7/02
301422	2003-419	8/C07C 45/61	304734	2013-310	8/C07F 9/6561
301461	2003-262	8/A61K 31/79	304886	2003-413	8/C07H 21/00
301906	2002-4257	8/G08G 1/01	308712	2003-623	8/G03D 15/00

MK1K

Zániky užitečných vzorů uplynutím doby platnosti

(11)	(21)	(51)	(11)	(21)	(51)
22618	2011-24617	E01F 13/02	23038	2011-24604	A61L 15/64
22861	2011-24593	A61N 2/06	24192	2011-24611	H05H 1/34

MK4Q

Zániky práva ze zapsaných průmyslových vzorů uplynutím doby ochrany

(11)	(21)	Int.Cl/(51)	(11)	(21)	Int.Cl/(51)
27038	1996-29339	6/07-03	27252	1996-29351	6/15-05
27251	1996-29350	6/15-05	27253	1996-29352	6/15-05

Zápisy licenčních smluv do patentového rejstříku pro nabyvatele

(11) 308032	(73) Výzkumný ústav zemědělské techniky, v. v. i., Praha 6, Ruzyně, CZ Výzkumný ústav bramborářský Havlíčkův Brod, s.r.o., Havlíčkův Brod, CZ Nabyvatel: N.O.P.O.Z.M. s.r.o., Sečská 149, Slatiňany, 53821, CZ Druh licence: výlučná Datum uzavření smlouvy: 30.09.2020 Datum zápisu smlouvy: 14.07.2021	Druh licence: nevýlučná Datum uzavření smlouvy: 29.01.2020 Datum zápisu smlouvy: 14.07.2021
(11) 308180	(73) Výzkumný ústav zemědělské techniky, v.v.i., Praha 6, Ruzyně, CZ Nabyvatel: SMS CZ, s.r.o., náměstí U Saské brány 12, Rokycany, Plzeňské Předměstí, 33701, CZ	(11) 308180 (73) Výzkumný ústav zemědělské techniky, v.v.i., Praha 6, Ruzyně, CZ Nabyvatel: Simple Engineering s. r. o., Kořenského 905/4, Ústí nad Labem, Střekov, 40003, CZ Druh licence: nevýlučná Datum uzavření smlouvy: 15.01.2020 Datum zápisu smlouvy: 14.07.2021

Zápisy licenčních smluv do rejstříku užitečných vzorů pro nabyvatele

(11) 31948	(73) Výzkumný ústav zemědělské techniky, v. v. i., Praha 6, Ruzyně, CZ Nabyvatel: N.O.P.O.Z.M. s.r.o., Sečská 149, Slatiňany, 53821, CZ	Druh licence: výlučná Datum uzavření smlouvy: 30.09.2020 Datum zápisu smlouvy: 14.07.2021
------------	--	---

ND1K

První prodloužení doby platnosti užitečných vzorů

(51) F24J 2/42 (2006.01)	(51) B60N 3/00 (2006.01)
F24J 2/46 (2006.01)	H01R 24/66 (2011.01)
F24S 70/00 (2018.01)	(11) 31180
(11) 30644	(21) 2017-33999
(21) 2017-33364	(22) 09.08.2017
(22) 31.01.2017	(73) ŠKODA AUTO a.s., Mladá Boleslav, Mladá Boleslav II, CZ
(73) Motyčka Zdeněk, Liberec, Liberec XXX-Vratislavice nad Nisou, CZ	(54) Zařízení pro odpružení konektoru pro elektrické spojení sedadel v automobilu
(54) Zařízení pro přímý ohřev vzduchu	
(51) F41H 1/02 (2006.01)	(51) B60L 5/12 (2006.01)
A41D 13/00 (2006.01)	(11) 31182
(11) 30766	(21) 2017-34091
(21) 2017-33339	(22) 08.09.2017
(22) 25.01.2017	(73) FAIVELEY TRANSPORT CZECH a.s., Plzeň, CZ
(73) 4M SYSTEMS a.s., Praha 6, Břevnov, CZ	(54) Zábрана proti nežádoucímu pohybu tyče
(54) Uchycení balistické vložky k jejímu pouzdru	
(51) B65G 1/02 (2006.01)	(51) A01K 61/60 (2017.01)
G01G 19/52 (2006.01)	(11) 31190
G06Q 10/08 (2012.01)	(21) 2017-34154
(11) 31014	(22) 29.09.2017
(21) 2017-33969	(73) Jihočeská univerzita v Českých Budějovicích, Fakulta rybářství a ochrany vod, České Budějovice, České Budějovice 2, CZ
(22) 31.07.2017	(54) Zařízení pro intenzivní produkci akvakultury
(73) senselytics s.r.o., Praha 6, Břevnov, CZ	
(54) Systém a zařízení pro on-line monitorování naskladnění polic	(51) A01N 25/30 (2006.01)
(51) A63B 21/06 (2006.01)	A01N 25/02 (2006.01)
A63B 21/075 (2006.01)	C08L 39/06 (2006.01)
A63B 23/02 (2006.01)	A01N 25/24 (2006.01)
A63B 23/12 (2006.01)	(11) 31207
(11) 31071	(21) 2017-33903
(21) 2017-33936	(22) 12.07.2017
(22) 19.07.2017	(73) KLOFAČ, spol. s r.o., Brtnice, CZ
(73) Kofroň Martin, Rychnověk, CZ	(54) Pasivní pomocný přípravek na bázi polyvinylpyrrolidonu
(54) Posilovací a rehabilitační pomůcka	
(51) B01F 13/10 (2006.01)	(51) A61F 2/06 (2013.01)
H05B 6/64 (2006.01)	A61L 27/24 (2006.01)
(11) 31076	A61L 27/18 (2006.01)
(21) 2017-34018	A61L 27/36 (2006.01)
(22) 14.08.2017	A61L 27/58 (2006.01)
(73) Ústav chemických procesů AV ČR, v. v. i., Praha 6 - Suchdol, CZ	A61L 27/50 (2006.01)
SPM - Security Paper Mill, a.s., Praha 2, Vinohrady, CZ	D04B 1/16 (2006.01)
(54) Zařízení pro přípravu nehořlavého plniva	(11) 31211
(51) E04H 4/12 (2006.01)	(21) 2017-33953
(11) 31077	(22) 26.07.2017
(21) 2017-34051	(73) Všeobecná fakultní nemocnice v Praze, Praha 2, Nové Město, CZ
(22) 28.08.2017	České vysoké učení technické v Praze, Praha 6, Dejvice, CZ
(73) BERNDORF BÄDERBAU s.r.o., Bystřice nad Olší, CZ	Univerzita Karlova, Praha 1, Staré Město, CZ
(54) Bazénová stěna s odtokovým žlábkem	Výzkumný ústav potravinářský Praha, v. v. i., Praha 10, Hostivař, CZ
(51) H04B 7/26 (2006.01)	(54) Kompozitní cévní náhrada
(11) 31119	(51) E04B 1/26 (2006.01)
(21) 2017-34028	E04B 1/58 (2006.01)
(22) 22.08.2017	(11) 31549
(73) AEV, spol. s r. o., Kroměříž, CZ	(21) 2017-34367
ŠKODA AUTO a.s., Mladá Boleslav, Mladá Boleslav II, CZ	(22) 07.09.2017
(54) Zařízení pro přenos dat z pohyblivé a/nebo vyjímatelné sedačky motorového vozidla do řídicí jednotky vozidla	(73) Zeman Jiří, Mirošovice, CZ
(51) B25J 9/08 (2006.01)	(54) Trámová stavební konstrukce
B25J 18/00 (2006.01)	(51) B23B 31/20 (2006.01)
B25J 11/00 (2006.01)	B23B 31/16 (2006.01)
B25J 9/00 (2006.01)	(11) 32254
(11) 31136	(21) 2018-35357
(21) 2017-33926	(22) 30.05.2018
(22) 18.07.2017	(73) DT TECHNOLOGIES CZ s.r.o., Rokycany, Nové Město, CZ
(73) České vysoké učení technické v Praze, Praha 6, Dejvice, CZ	(54) Zařízení pro upínání obrobku
(54) Zařízení pro manipulaci s poddajnými tělesy	

(51) A41B 9/12	(2006.01)	(51) B25J 1/02	(2006.01)
A41B 9/02	(2006.01)	B25J 18/00	(2006.01)
A61F 13/471	(2006.01)	B25J 11/00	(2006.01)
(11) 32581		B25J 5/00	(2006.01)
(21) 2018-35056		(11) 33606	
(22) 08.08.2017		(21) 2017-33886	
(73) Koutná Miroslava, DiS., Uherské Hradiště, Mařatice, CZ		(22) 04.07.2017	
Hejtmánková Hana, Biskupice, CZ		(73) České vysoké učení technické v Praze, Praha 6, Dejvice, CZ	
(54) Boxerky pro chlapce trpící enurézou		(54) Zařízení pro manipulaci těžkým břemenem	

ND1K

Druhé prodloužení doby platnosti užiténých vzorů

(51) B65F 1/16	(2006.01)	(51) B60N 2/08	(2006.01)
B65D 90/06	(2006.01)	(11) 27427	
(11) 27281		(21) 2014-29798	
(21) 2014-29757		(22) 18.07.2014	
(22) 11.07.2014		(73) BORCAD cz s.r.o., Fryčovice, CZ	
(73) MEVA a.s., Roudnice nad Labem, CZ		(54) Systém pro aretaci posuvného sedáku sedadla dopravního prostředku	
(54) Uzávěr vhozového otvoru kontejneru na kusový odpad			
(51) B65F 1/16	(2006.01)	(51) F28F 1/16	(2006.01)
B65D 90/66	(2006.01)	(11) 27464	
(11) 27282		(21) 2014-29886	
(21) 2014-29758		(22) 19.08.2014	
(22) 11.07.2014		(73) PARS Děčín spol. s r.o., Děčín, Děčín VI-Letná, CZ	
(73) MEVA a.s., Roudnice nad Labem, CZ		(54) Teplosměnná trubka	
(54) Kontejner na tuhý odpad se zlepšeným zabezpečením uzávěrů			
(51) A62C 35/04	(2006.01)	(51) E06B 9/26	(2006.01)
(11) 27316		E06B 9/30	(2006.01)
(21) 2014-29694		E06B 9/38	(2006.01)
(22) 20.06.2014		(11) 27653	
(73) JUTA a.s., Dvůr Králové nad Labem, CZ		(21) 2014-29807	
(54) Vak na hašení požáru ze vzduchu		(22) 22.07.2014	
		(73) ISOTRA a.s., Opava, CZ	
		(54) Nosný člen žaluzií s nábaelem lamel bočně horního kanálu	
(51) B60N 2/68	(2006.01)	(51) G01M 15/02	(2006.01)
B60N 2/46	(2006.01)	G01L 3/24	(2006.01)
B60N 2/00	(2006.01)	G01L 3/00	(2006.01)
B60N 2/75	(2018.01)	(11) 27656	
(11) 27341		(21) 2014-29913	
(21) 2014-29796		(22) 27.08.2014	
(22) 18.07.2014		(73) ATAL spol.s r.o., Tábor, CZ	
(73) BORCAD cz s.r.o., Fryčovice, CZ		(54) Válcová zkušební stanice pro motorová vozidla	
(54) Sedadlo dopravního prostředku s područkami			
(51) B60N 2/46	(2006.01)	(51) A61K 31/409	(2006.01)
B60N 2/75	(2018.01)	A61K 9/127	(2006.01)
(11) 27342		A61P 35/00	(2006.01)
(21) 2014-29797		C07F 9/10	(2006.01)
(22) 18.07.2014		(11) 27963	
(73) BORCAD cz s.r.o., Fryčovice, CZ		(21) 2014-30461	
(54) Opěrka ruky pro sedadla dopravních prostředků		(22) 17.12.2014	
		(73) WAKE spol. s r.o., Praha 1, Staré Město, CZ	
		(54) Liposomální gelový ftalocyaninový přípravek	
(51) G01N 21/19	(2006.01)		
(11) 27344			
(21) 2014-29805			
(22) 21.07.2014			
(73) Univerzita Tomáše Bati ve Zlíně, Zlín, CZ			
Fatra, a.s., Napajedla, CZ			
(54) Zařízení pro kontinuální detekci defektů v tenkých transparentních polymerních fóliích			

ND4Q

První obnovy doby ochrany průmyslových vzorů

(51) 26-06
(11) 36851
(21) 2016-40695
(22) 23.08.2016
(54) Světelné vybavení vozidla

(51) 26-06
(11) 36862
(21) 2016-40703
(22) 29.08.2016
(54) Světelné vybavení vozidla

(51) 12-16
(11) 36852
(21) 2016-40696
(22) 23.08.2016
(54) Součásti automobilu

QA9A

Nabídka licence

(73) České vysoké učení technické v Praze, Praha 6, Dejvice, CZ
(11) 308895
(54) Zapojení standardní buňky CMOS se sníženou datovou závislostí statické spotřeby

(73) Západočeská univerzita v Plzni, Plzeň, Jižní Předměstí, CZ
(11) 308917
(54) Obráběcí nástroj

Zamítnuté a částečně zamítnuté přihlášky ochranných známek před zveřejněním

Kapitola obsahuje údaje o rozhodnutích o přihláškách ochranných známek, u kterých byly na základě provedeného věcného průzkumu shledány Úřadem důvody pro zamítnutí přihlášky ochranné známky podle ustanovení § 4 nebo 6 zákona č. 441/2003 Sb. Na základě toho Úřad vydal rozhodnutí o zamítnutí přihlášky podle ustanovení § 22 zákona č. 441/2003 Sb., a to pro celý seznam výrobků a služeb nebo pro jeho část. Údaje o výsledku rozhodnutí (zamítnutí přihlášky, částečně zamítnutí přihlášky) jsou uvedeny jako datum právní moci rozhodnutí/výsledek rozhodnutí.

(210) **O-554172**
(540)

SPORTFEST

10.07.2021/NABYTÍ P.M. - ZAMÍTNUTÍ PŘIHLÁŠKY

(210) **O-562748**
(540)

Pojištění TERÉNNÍ PÉČE

10.07.2021/NABYTÍ P.M. - ZAMÍTNUTÍ PŘIHLÁŠKY

(210) **O-555201**
(540)

Metabolite Mapper

10.07.2021/NABYTÍ P.M. - ZAMÍTNUTÍ PŘIHLÁŠKY

(210) **O-562749**
(540)

Pojištění TÍSŇOVÉ PÉČE

10.07.2021/NABYTÍ P.M. - ZAMÍTNUTÍ PŘIHLÁŠKY

(210) **O-560688**
(540)

PEKAŘSKÁ 1

25.05.2021/NABYTÍ P.M. - ZAMÍTNUTÍ PŘIHLÁŠKY

(210) **O-562824**
(540)

Corona - antivir

27.05.2021/NABYTÍ P.M. - ZAMÍTNUTÍ PŘIHLÁŠKY

(210) **O-563181**
(540)

Nano AntiViral Air

13.07.2021/NABYTÍ P.M. - ZAMÍTNUTÍ PŘIHLÁŠKY

(210) **O-563183**
(540)

Nano AntiMicrobe Air

13.07.2021/NABYTÍ P.M. - ZAMÍTNUTÍ PŘIHLÁŠKY

(210) **O-560689**
(540)

PEKAŘSKÁ 1

25.05.2021/NABYTÍ P.M. - ZAMÍTNUTÍ PŘIHLÁŠKY

(210) **O-564618**
(540)

Krásný DOMOV

01.07.2021/NABYTÍ P.M. - ZAMÍTNUTÍ PŘIHLÁŠKY

(210) **O-560690**
(540)

UNITED BAKERIES PEKAŘSKÁ 1

25.05.2021/NABYTÍ P.M. - ZAMÍTNUTÍ PŘIHLÁŠKY

(210) **O-565227**
(540)

Víno je život a náš život je víno

15.07.2021/NABYTÍ P.M. - ZAMÍTNUTÍ PŘIHLÁŠKY

(210) **O-560691**
(540)

PEKÁRNA PEKAŘSKÁ 1

25.05.2021/NABYTÍ P.M. - ZAMÍTNUTÍ PŘIHLÁŠKY

(210) **O-565250**
(540)

FUNPARK LIBEREC

29.06.2021/NABYTÍ P.M. - ZAMÍTNUTÍ PŘIHLÁŠKY

(210) **O-562102**
(540)

Jóga Pro Sport

15.07.2021/NABYTÍ P.M. - ZAMÍTNUTÍ PŘIHLÁŠKY

(210) **O-565652**
(540)

NANO 4 MASK, NANO 4 FACE, PURE 100%, F*CK COVID, NANO+, NANO++, PURE ALOE, FACE MASK++, FACE MASK+, DYBYNĚCO, PROSICHR DYBYNĚCO, PUCH STOP, NANO2YOU, NANO4LIVE, NANO LOVE, NANO LOVE YOU, NANO SILVER, NANO 4 MY, NANO 2 YOU, NANOLAB SHOP, NANO 4 ALL, PURE ALOE, NANO DEZINFECTA, NANO4YOU

28.06.2021/NABYTÍ P.M. - ZAMÍTNUTÍ PŘIHLÁŠKY

(210) **O-562746**
(540)

PRO ŽIVOT 50+

10.07.2021/NABYTÍ P.M. - ZAMÍTNUTÍ PŘIHLÁŠKY

(210) **O-562747**
(540)

Pojištění DOMÁCÍ PÉČE

10.07.2021/NABYTÍ P.M. - ZAMÍTNUTÍ PŘIHLÁŠKY

(210) **O-566634**

(540)

Bid & Click

24.06.2021/NABYTÍ P.M. - ZAMÍTNUTÍ PŘIHLÁŠKY

(210) **O-568967**

(540)

zbalto

13.07.2021/NABYTÍ P.M. - ZAMÍTNUTÍ PŘIHLÁŠKY

(210) **O-568961**

(540)

Media intelligence

16.07.2021/NABYTÍ P.M. - ZAMÍTNUTÍ PŘIHLÁŠKY

Přehled zveřejněných přihlášek ochranných známek

Přihlášky ochranných známek, které byly na základě výsledků formálního a věcného průzkumu provedeného Úřadem shledány schopné zápisu do rejstříku ochranných známek, jsou obsaženy v této kapitole. Důležitou právní skutečností je, že zveřejněním přihlášky ochranné známky v této kapitole Věstníku (§ 23 zákona č. 441/2003 Sb.) začíná běžet zákonná tříměsíční lhůta pro podání námitek podle ustanovení § 25 zákona č. 441/2003 Sb.

Číselný přehled (210)											
O-565293	O-566739	O-568973	O-569111	O-569298	O-569299	O-569555	O-569749	O-569949	O-570392	O-570436	O-570687
O-570703	O-570897	O-570914	O-570918	O-571053	O-571056	O-571077	O-571078	O-571086	O-571235	O-571236	O-571264
O-571267	O-571316	O-571324	O-571355	O-571363	O-571364	O-571413	O-571464	O-571492	O-571512	O-571520	O-571541
O-571543	O-571612	O-571689	O-571709	O-571717	O-571719	O-571732	O-571759	O-571769	O-571780	O-571936	O-571938
O-571939	O-571940	O-572023	O-572038	O-572042	O-572118	O-572135	O-572137	O-572140	O-572142	O-572199	O-572219
O-572223	O-572224	O-572243	O-572274	O-572278	O-572279	O-572280	O-572281	O-572282	O-572324	O-572370	O-572373
O-572378	O-572383	O-572418	O-572447	O-572448	O-572449	O-572451	O-572452	O-572453	O-572454	O-572455	O-572457
O-572471	O-572472	O-572479	O-572480	O-572488	O-572490	O-572491	O-572499	O-572530	O-572539	O-572547	O-572551
O-572565	O-572599	O-572607	O-572612	O-572627	O-572630	O-572643	O-572648	O-572649	O-572651	O-572652	O-572661
O-572665	O-572666	O-572669	O-572670	O-572684	O-572693	O-572694	O-572708	O-572735	O-572748	O-572751	O-572752
O-572754	O-572756	O-572760	O-572762	O-572764	O-572765	O-572769	O-572770	O-572771	O-572775	O-572790	O-572794
O-572795	O-572797	O-572802	O-572811	O-572844	O-572845	O-572849	O-572853	O-572854	O-572855	O-572857	O-572859
O-572860	O-572874	O-572887	O-572888	O-572890	O-572891	O-572894	O-572900	O-572903	O-572941	O-572970	O-572974
O-572982	O-572989	O-572993	O-572994	O-572995	O-572997	O-572999					

Zveřejněné přihlášky ochranných známek

(210) **O-565293**

(220) 16.07.2020

(320) 16.07.2020

(511) 38, 42, 45

(540)

AUTOTRACER

(510) (38) přenos a poskytování informací prostřednictvím internetu, přenos, poskytování a sdílení informací v informačním systému automobilového průmyslu a dopravy; (42) poskytování technických informací o identifikátorech motorových vozidel pro prevenci kriminality v automobilovém průmyslu a dopravě, poskytování technických informací o původu motorových vozidel, poskytování technických informací a relevantních služeb v automobilovém průmyslu a dopravě spojených s prověřováním původnosti identifikátorů motorových vozidel, poskytování s identifikací vozidel – v rámci třídy 42; (45) poskytování poradenských služeb pro prevenci kriminality v automobilovém průmyslu a dopravě.

(730) **Cebia, spol. s r.o.**, Vyskočilova 1461/2a, Praha 4, Michle, 14000, CZ

(740) Advokátní kancelář Šimková & partneři, s.r.o., Mgr. Petra Šimková, advokátka, Římská 103/12, Praha 2, Vinohrady, 12000

(210) **O-566739**

(220) 21.09.2020

(320) 21.09.2020

(511) 37, 38, 41, 44, 45

(540)

Hlídačky.cz

(510) (37) úklid nemovitostí, úklid domácností, úklid objektů, úklid budov, úklid obchodních prostor, úklid obytných domů, úklid bytových prostor, úklid interiérů (budov), úklid budov (interiér), poskytování úklidových služeb, úklidové služby pro domácnost, úklidové služby pro kanceláře, úklid kancelářských budov a komerčních prostorů, služby v oblasti úklidu a čištění, služby týkající se údržby, úklidu a čištění, mytí oken, poskytování informací, poradenství a konzultací vztahujících se k čištění, zprostředkování úklidu; (38) doručování zpráv a dat prostřednictvím elektronického přenosu, elektronická komunikace prostřednictvím chatových místností, konferenčních linek a internetových fór, elektronická pošta, zaslání zpráv, elektronická výměna dat, elektronická výměna zpráv prostřednictvím konferenčních linek, chatových místností a internetových fór, elektronický přenos pokynů, elektronický přenos pošty a zpráv, internetové komunikační služby, komunikace prostřednictvím počítače, komunikace prostřednictvím systémů elektronické pošty, komunikační služby poskytované přes internet, komunikační služby prostřednictvím počítačové sítě, online služby, zejména zaslání zpráv, počítačové komunikační služby pro přenos informací, poskytování diskusních místností na internetu, poskytování elektronických datových spojení, poskytování on-line chatových místností a elektronických vývěsek pro přenos zpráv mezi uživateli, poskytování online chatových místností za účelem přenosu zpráv mezi počítačovými uživateli, předávání zpráv prostřednictvím počítačové sítě, předávání zpráv všeho druhu internetovým adresátům (posílání zpráv na webu), přenos dat elektronickou poštou, přenos digitálních informací, přenos informací elektronickými prostředky, přenos zpráv (elektronický), služby elektronického odesílání pošty, služby přijímání a odesílání elektronických zpráv, služby v oblasti elektronické komunikace prostřednictvím počítače, služby v oblasti online komunikace, poskytování přístupu k platformám na internetu; (41) rekreační služby pro seniory, služby v oblasti zábavy pro děti, organizování zábavy, služby pořádání nenáročných zábav, doučování, zábavní služby poskytované pro děti, poskytování zábavních služeb pro děti; (44) péče o seniory, ošetrovatelská péče (domácí návštěvy), služby respitní péče v podobě domácí ošetrovatelské péče, služby v oblasti domácí ošetrovatelské péče, ošetrovatelské služby, zprostředkování péče o seniory, zprostředkování ošetrovatelské péče; (45) hlídání dětí (služby), hlídání domácích zvířat, opatrování domácích zvířat, služby chůvy, služby krmení koček (v nepřítomnosti majitele), služby doprovodu, služby navazování sociálních kontaktů na internetu, služby osobního představení, služby poskytování společnosti seniorům a zdravotně postiženým osobám, služby týkající se venčení psů, služby agentur zprostředkujících seznamování osob, služby v oblasti seznamování prostřednictvím počítače, zprostředkování hlídání dětí, zprostředkování opatrování domácích zvířat, zprostředkování služeb poskytování společnosti seniorům a zdravotně postiženým osobám.

(730) **Hlídačky.cz s.r.o.**, Americká 362/11, Praha 2, Vinohrady, 12000, CZ

(740) SEDLAKOVA LEGAL s.r.o., Mgr. Jana Sedláková, advokátka, Purkyňova 648/125, Brno, Medlánky, 61200

(210) **O-568973**

(220) 12.01.2021

(320) 12.01.2021

(511) 3, 37

(540)

NanoUltron

(510) (3) nano čistič povrchů, nano přípravek na odstranění vodního kamene, nano směsi na mytí oken, nano směsi na čištění dlažby, nano prostředky na čištění textilu a čalounění, nano šampon na koberce, nano prostředek na zpevnění a ochranu starých betonových povrchů, nano kosmetika, a to neutralizátor zápachu, nano ochrana kovů (prostředky na), přípravky na čištění a ochranu kůže, nano přípravek na ochranu plastových částí vozidla, nano kosmetika pro ošetření a renovaci laku karoserie, tekuté stěrače, nano kosmetika pro ošetření nového laku, ochranný detailer, hydrofobní UV nano ochrana karoserie, nano kosmetika na textil hloubkový čistič autosedaček a auto koberců, nano kosmetika pro neutralizaci zápachů, nano šampon ochranný vysokotlaký odmašťovač s nano voskem, nano ochrana bazénů, nano ošetření automobilů (kosmetika); (37) aplikace nátěrů na plavecké bazény, antikorozi ošetření motorových vozidel, automobily (leštění, politura), čištění a oprava kůže, čištění a mytí automobilů, čištění budov (interiéru), čištění čalounění, čištění oken, čištění podlahových krytin, aplikace zpevňovacího nátěru na beton.

(730) **Roud Michal**, Za Dvorem 209, Starý Plzenec, 33202, CZ

(210) **O-569111**

(220) 18.01.2021

(320) 18.01.2021

(511) 28, 35, 41

(540)

Méd'a Sportík

(510) (28) hry, hračky a výrobky určené ke hraní, zařízení na videohry, cvičební a sportovní potřeby, vánoční ozdoby; (35) reklama, propagace, řízení, organizace a administrativa obchodní činnosti, kancelářské práce; (41) vzdělávání, školení, zábava, sportovní a kulturní činnosti.

(730) **Národní sportovní agentura**, nábřeží Edvarda Beneše 128/4, Praha 1, Malá Strana, 11800, CZ

(210) **O-569298**

(220) 26.01.2021

(320) 26.01.2021

(511) 9, 16, 35, 38, 41, 42, 45

(540)



Tewyx.com

(510) (9) zařízení a média pro ukládání a přenos dat, signálů, obrazů a/nebo zvuku, kódované elektronické čipové karty, digitální záznamy, digitální zařízení pro streaming médií, počítačové softwarové platformy pro sociální síť, aplikační software pro služby sociálních sítí přes internet, nahraný obsah dat a informací, magnetické, optické a elektrické datové nosiče, publikace dodávané elektronickými prostředky a/nebo telekomunikacemi, publikace dodávané prostřednictvím internetu, intranetu, extranetu nebo poštovních serverů, publikace v elektronické podobě ke stažení, publikace v elektronické formě dodávané online prostřednictvím databází nebo zařízení poskytovaných na internetu nebo jiných komunikačních sítích, televizní přístroje, televizní set-top boxy, systémy domácího kina složené z

audio a video přijímačů a přehrávačů disků, počítačový software, počítačový software pro použití při zpracování, přenosu, příjmu, organizování, manipulování, přehrávání, prohlížení, reprodukování a streamingu audiovizuálního a multimediálního obsahu přes internet a globální komunikační sítě, včetně textových, datových, obrazových souborů, počítačový software na ovládání provozu audio a video zařízení a pro prohlížení, vyhledávání a/nebo přehrávání zvuku, obrazu, televize, internetu, filmů, jiného digitálního obsahu a jiného multimediálního obsahu, vizuální a audiovizuální soubory a nahrávky ke stažení, zaměřené na multimediální zábavní programy a obsah, software pro přenos a příjem audio a vizuálního obsahu, software pro vyhledávání, organizování a doporučování multimediálního obsahu, nástroje pro vývoj softwaru pro vytváření softwaru a mobilních aplikací, hardware pro streamování audiovizuálního a multimediálního obsahu přes internet a globální komunikační sítě, software, firmware a hardware umožňující prohlížení, poslouchání, účastnění se a/nebo interaktivní používání online reklam, aukcí, konferenčních místností, fór, zábavy, seminářů, konferencí, obchodních přehlídek, výstav, turnajů a soutěží, software dodávaný z internetu nebo online prostřednictvím komunikačních sítí, přístroje pro záznam, přenos nebo reprodukci zvuku či obrazu, software pro komunikaci, vytváření sítí a sociální sítě, počítačové softwarové platformy pro sociální sítě, aplikační software pro služby sociálních sítí přes internet, elektronický záznam dat, včetně zvuku, videa, statických a pohyblivých obrázků a textu, počítačový software, včetně softwaru pro použití při stahování, ukládání, vytváření, reprodukci a organizování audia, videa, statických a pohyblivých obrázků a dat, vzdělávací software, vysíláče a přijímače rádiových a televizních signálů; (16) tiskoviny, knihy, periodika, časopisy, informační bulletiny, adresáře, brožované tiskoviny, katalogy a jiné tištěné propagační publikace, plakáty, papír, hlavičkový papír, lepenka, papírové a kartónové obaly vyrobené z těchto materiálů, nezařazené do jiných tříd, alba, archy papíru [papírnické zboží], balící papír, brožury, brožurky, časopisy [periodika], desky na dokumenty, dopisní papír, figurky (sošky) z papírové hmoty, formuláře (tištěné), fotografie (tištěné), grafická znázornění, grafické reprodukce, grafické tisky, hřbety [vazba dokumentů], jmenovky [kancelářské potřeby], kalendáře, karty, komiksy (knihy), kopírovací papír, krabice z papíru nebo lepenky, lepenkové trubky, letáky, lístky, listy papíru [papírnické zboží], manuály [návody], noviny, obálky [papírnické zboží], obaly [papírnické zboží], ochranné obaly na knihy, ochranné znaky [papírnické zboží], oznámení [papírnické zboží], papír záznamových přístrojů, papírnické zboží, papírové bannery, papírové lepicí pásy [kancelářské zboží], pauzovací papír, pergamenový papír, plány, pohlednice, poštovní známky, potřeby pro vazbu knih, poutače z papíru nebo lepenky, prospekty, průklepový papír, příručky [návody], psací papír, reklamní tabule z papíru nebo lepenky, sáčky [obálky, váčky] z papíru nebo plastických hmot na balení, samolepky [papírnické zboží], sběratelské karty, ne hrací karty, sešity, šablony, šablony [papírnické zboží], tikety, tiskařské potahy, ne textilní, tištěné kupóny, tištěné publikace tkaniny pro knižní vazby, vycpávkové materiály z papíru nebo lepenky, výplňové balící materiály z papíru nebo lepenky, záložky zápisníky, zarážky na knihy, zpravodaje; (35) propagační činnost, reklama, obchodní činnost v souvislosti s výrobky a se službami uvedenými v tomto seznamu ve třídách 9, 16, 38, 41, 42 a 45, reklama on-line v počítačové síti, rozšiřování reklamních materiálů, rozhlasová reklama, televizní reklama, poskytování reklamního prostoru, sestavování reklam pro použití jako součást webových stránek na internetu a elektronických komunikačních sítích, vytváření, údržba, dodávání, využívání pro obchodní a administrativní účely, organizování, údržba a poskytování jednoho nebo více online tržních míst pro třetí strany, kde je možné nakupovat a prodávat zboží a služby, elektronické obstarání služeb pro druhé poskytování informací vztahujících se k podnikání, obchodu, reklamě, marketingu a propagaci, poskytování maloobchodních webových stránek umožňujících vyhledávání třetím stranám, zpracování objednávek vztahujících se k obstarání a prodeji zboží a služeb, poskytování výše uvedených služeb s využitím internetu a dalších elektronických komunikačních sítí, informace dodávané na internetu nebo dalších elektronických komunikačních sítích vztahující se k výše uvedeným službám, obchodní a reklamní hodnocení vztahující se ke zboží a službám, prodej softwaru a/nebo firmwaru, poradenské a informační služby vztahující se k zmíněným službám zaměřené na zábavní a vzdělávací obsah, online maloobchodní služby zaměřené na zábavní a zábavní obsah, počítačové on-line maloobchodní služby zaměřené na zábavní a vzdělávací obsah, na předem nahraná videa, poskytování obchodních informací v oblasti sociálních sítí, reklamní a marketingové služby poskytované prostřednictvím sociálních médií a sítí, reklama, poskytování a pronájem reklamního prostoru v elektronických médiích, na internetu, tiskovinách, elektronickými prostředky, globálními informačními sítěmi, sestavování reklam pro použití jako součást webových stránek na internetu a

elektronických komunikačních sítích, propagace zábavy, filmů, programů, ukázek chystané zábavy a filmů vztahující se k zábavě, sportům, koncertům, zprávám o celebritách a zábavě, vzdělávání, hrám, aktivitám, soutěžím a akcím, propagační služby poskytované na internetu a dalších elektronických komunikačních sítích, služby vztahu s veřejností; (38) telekomunikace, vysílací služby, služby datového přenosu, bezdrátový přenos dat prostřednictvím internetu, služby mobilních médií ve formě elektronického přenosu, vysílání a dodávání audio, video a multimediálního zábavního obsahu, včetně textových, datových, obrazových, audio, video a audiovizuálních souborů prostřednictvím internetu, bezdrátových komunikací, streamování audiovizuálního a multimediálního obsahu přes internet, přenos videa na vyžádání, video vysílání, přenos a vysílání dat, přenos a distribuce dat nebo audiovizuálních obrázků prostřednictvím počítačů, globální počítačové sítě, prostřednictvím telekomunikačních prostředků, internetu, audiovizuálních přístrojů, satelitu, digitální přenosy audio a video dat, přenos dat elektronickými prostředky, poskytování vzdáleného přístupu k datům prostřednictvím internetu, zajišťování přístupu k datům na komunikačních sítích, poskytování komunikačního vybavení za účelem výměny dat elektronickými prostředky, služby v oblasti dálkové komunikace přístupné prostřednictvím přístupového kódu, předplacené nebo placené televizní služby, jmenovitě produkce a distribuce televizních programů a hraných filmů poskytovaných prostřednictvím televizních médií, kabelových a satelitních systémů a internetu, programové služby pro placené televize, přenosové služby kabelové televize poskytující videa na vyžádání, elektronických komunikačních sítí a počítačových sítí, přenos vysílání prostřednictvím družic, televizní vysílání, vysílání kabelové televize, komunikační služby, vysílací služby, vysílání kabelové televize, placené televizní vysílání, video vysílání, vysílání přes internet, extranet, LAN a další elektronické komunikační sítě, kabelová televize a satelitní přenos, šíření programů prostřednictvím televize, internetu a dalších komunikačních sítí, výměna elektronických informací a dat, online přenos a distribuce dat, signálů, obrazů a zvuku, informace ohledně komunikace a vysílání prostřednictvím elektronických médií, poskytování přístupu na webové stránky a elektronické stránky, poskytování uživatelského přístupu na internet a další elektronické sítě a databáze, služby telekomunikačních bran, poskytování placeného přístupu do interaktivní databáze vztahující se ke zboží a službám, poskytování přístupu k on-line informacím a komunikačním službám, poskytování přístupu k informacím vztahujícím se k zábavě, filmům, programům, recenzím a ukázkám online a s využitím elektronických komunikačních sítí, poskytování placeného přístupu do jedné nebo více databází obsahujících informace vztahující se ke zboží a službám, pronájem přístupového času k databázím, informacím, obrazům, hudbě a zvuku s využitím internetu a dalších elektronických komunikačních sítí, poskytování přístupu na online trh, kde lze získat zábavu, zboží a služby, poskytování zabezpečené výměny a přenosu dat, signálů, obrazů a zvuku, poskytování online interaktivních elektronických vývěsek, konferenčních místností a konferenčních linek, pronájem přenosových systémů, které zahrnují šifrování a/nebo kódování informací, dat a signálů před, během a/nebo po přenosu, pronájem přenosových systémů, které zahrnují překlad dat, služby tiskových kanceláří, spoje využívající internet a další komunikační sítě, pronájem výše uvedených služeb s využitím internetu a dalších elektronických komunikačních sítí, informace dodávané na internetu nebo dalších elektronických komunikačních sítích vztahující se k výše uvedeným službám, poskytování online interaktivních elektronických vývěsek a konferenčních místností prostřednictvím elektronických komunikačních sítí, pronájem přístupového času k online interaktivním databázím zaměřeným na filmy, dokumentární filmy, televizní a rozhlasové programy, předběžné ukázky, sporty, koncerty, soutěže, zprávy o celebritách a/nebo zábavě, poradenství v oboru komunikací, poradenské a informační služby vztahující se ke shora zmíněným službám, poskytování on-line chatových místností ke komunikaci v rámci sociálních sítí, fóra (chatové místnosti) pro sociální sítě, služby diskusních místností pro sociální sítě; (41) poskytování vzdělávání, školení, zábavy a sportu, zábavní služby ve formě poskytování zábavních programů a obsahu, televizní programy, klipy, produkce prostřednictvím internetu, elektronických komunikačních sítí, počítačových sítí a bezdrátových komunikačních sítí, organizování akcí, přednášek a seminářů, také na internetu, vydavatelské služby (včetně elektronického vydávání), produkce, prezentace a distribuce zvuku, videa, statických a pohyblivých obrázků a dat (produkce), vydavatelské služby (včetně elektronického vydávání), poskytování uživatelských hodnocení pro zábavní nebo kulturní účely, televizní zábava, organizování a poskytování zábavy, filmů, dokumentárních filmů, televizních a rozhlasových programů, předběžných ukázek, ukázek, soutěží, programů, sportů, koncertů, zpráv o celebritách a zábavě, vzdělávání, her, aktivit, závodů a akcí třetím stranám, organizování a poskytování kulturních aktivit, zábava, vzdělávání,

sportovní a akce poskytované s využitím internetu, televize, kina, elektronických komunikačních sítí a/nebo telefonu, poskytování a organizování kurzů, školení, instruktáží a vzdělávání, pořádání sympozií, seminářů, výstav, kongresů, konferencí a pracovních setkání, rezervace vstupenek na zábavní a sportovní akce, poskytování výše uvedených služeb s využitím internetu a dalších elektronických komunikačních sítí, informace dodávané na internetu nebo dalších elektronických komunikačních sítích vztahující se k výše uvedeným službám, hodnocení vztahující se k zábavě, televizním programům, rozhlasovým programům, dalším programům, televizním filmům, kinofilmům, předběžným ukázkám, zprávám, ukázkám, dokumentárním filmům, publikacím, vzdělávání, sportům, soutěžím, závodům a akcím, poskytování multimediálních a elektronických publikací a katalogů, překladatelské služby, poradenské a informační služby vztahující se ke shora zmíněným službám, zábavní a vzdělávací služby, jmenovitě poskytování nestahovatelných filmů a televizních pořadů prostřednictvím služby video na vyžádání, jakož i informace, recenze a doporučení týkající se filmů a televizních pořadů, poskytování nestahovatelných televizních pořadů, filmů a multimediálního zábavního obsahu, jakož i informací, recenzí a doporučení týkajících se televizních pořadů, filmů a multimediálního zábavního obsahu, poskytování televizních pořadů, filmů a multimediálního obsahu a informací, recenzí a doporučení týkajících se televizních pořadů, filmů a multimediálního obsahu včetně poskytování audio a vizuálního obsahu v oboru zábavy a vzdělávání prostřednictvím webových stránek, filmová distribuce, poskytování filmů bez možnosti stažení prostřednictvím videa na objednávku, poskytování hudby online bez možnosti stažení, poskytování informací v oblasti vzdělávání, poskytování informací v oblasti informace o zábavě, poskytování televizních programů bez možnosti stažení prostřednictvím videa na objednávku, poskytování videí online bez možnosti stažení, poskytování informací, recenzí a doporučení v oboru zábavy a vzdělávání, pronájem videozáznamů, nahraných videopásek, digitálních videodisků, multimediálních záznamů, nahraných videopásek, digitálních videodisků prostřednictvím komunikačních sítí, poskytování informací, recenzí a personalizovaných doporučení v oboru zábavy prostřednictvím komunikačních sítí, pronájem předem nahraných videí; (42) tvorba, navrhování, vývoj, pronájem, licencování, aktualizování a údržba softwaru a/nebo firmwaru, počítačové programování, výzkum, navrhování, vývoj, poradenství, inženýrství, informace a konzultace vztahující se k webovým stránkám a elektronickým komunikačním stránkám, výzkum, navrhování, vývoj, psaní, programování, poradenství, inženýrství, informace a konzultace vztahující se k softwaru a/nebo firmwaru, které pomáhají uživatelům při vyhledávání dat, informací, zvuku a signálů, výzkum, navrhování, vývoj, psaní, programování, poradenství, inženýrství, informace a konzultace vztahující se k softwaru a elektronickým přístrojům a umožňující připojení k databázím, internetu a dalším komunikačním sítím, vývoj počítačového softwaru, diagnóza chyb v softwaru, poradenství v oboru informačních technologií a počítačů, vědecké a technologické služby a s nimi spojený výzkum a návrhy, počítačové služby, poskytování výše uvedených služeb s využitím internetu a dalších elektronických komunikačních sítí, informace dodávané na internetu nebo dalších elektronických komunikačních sítích vztahující se k výše uvedeným službám, programovací služby kabelové televize, prémiové nebo placené televizní programovací služby, televizní programovací služby placené zobrazení, distribuční služby televizního programování, televizní programování; (45) využívání práv duševního vlastnictví a autorských práv udělováním licencí, služby on-line sociálních sítí, dostupné prostřednictvím mobilních aplikací ke stažení.

(730) **Doubek Ivan Ing.**, Klimkovická 55, Ostrava, 70800, CZ

(740) KubicaPartners s.r.o., Advokátní kancelář, JUDr. Radim Kubica MBA, advokát, Ó. Lysohorského 702, Frýdek-Místek, Frýdek, 73801

(210) **O-569299**

(220) 26.01.2021

(320) 26.01.2021

(511) 9, 16, 35, 38, 41, 42, 45

(540)

TEWYX

(510) (9) zařízení a média pro ukládání a přenos dat, signálů, obrazů a/nebo zvuku, kódované elektronické čipové karty, digitální záznamy, digitální zařízení pro streaming médií, počítačové softwarové platformy pro sociální sítě, aplikační software pro služby sociálních sítí přes internet, nahraný obsah dat a informací, magnetické, optické a elektrické datové nosiče, publikace dodávané elektronickými prostředky a/nebo telekomunikacemi, publikace dodávané prostřednictvím internetu, intranetu, extranetu nebo poštovních serverů, publikace v elektronické podobě ke stažení, publikace

v elektronické formě dodávané online prostřednictvím databází nebo zařízení poskytovaných na internetu nebo jiných komunikačních sítích, televizní přístroje, televizní set-top boxy, systémy domácího kina složené z audio a video přijímačů a přehrávačů disků, počítačový software, počítačový software pro použití při zpracování, přenosu, příjmu, organizování, manipulování, přehrávání, prohlížení, reprodukování a streamingu audiovizuálního a multimediálního obsahu přes internet a globální komunikační sítě, včetně textových, datových, obrazových souborů, počítačový software na ovládání provozu audio a video zařízení a pro prohlížení, vyhledávání a/nebo přehrávání zvuku, obrazu, televize, internetu, filmů, jiného digitálního obrazu a jiného multimediálního obsahu, vizuální a audiovizuální soubory a nahrávky ke stažení, zaměřené na multimediální zábavní programy a obsah, software pro přenos a příjem audio a vizuálního obsahu, software pro vyhledávání, organizování a doporučení multimediálního obsahu, nástroje pro vývoj softwaru pro vytváření softwaru a mobilních aplikací, hardware pro streamování audiovizuálního a multimediálního obsahu přes internet a globální komunikační sítě, software, firmware a hardware umožňující prohlížení, poslouchání, účastnění se a/nebo interaktivní používání online reklam, aukcí, konferenčních místností, fór, zábavy, seminářů, konferencí, obchodních přehlídek, výstav, turnajů a soutěží, software dodávaný z internetu nebo online prostřednictvím komunikačních sítí, přístroje pro záznam, přenos nebo reprodukci zvuku či obrazu, software pro komunikaci, vytváření sítí a sociální sítí, počítačové softwarové platformy pro sociální sítě, aplikační software pro služby sociálních sítí přes internet, elektronický záznam dat, včetně zvuku, videa, statických a pohyblivých obrázků a textu, počítačový software, včetně softwaru pro použití při stahování, ukládání, vytváření, reprodukcí a organizování audia, videa, statických a pohyblivých obrázků a dat, vzdělávací software, vysílače a přijímače rádiových a televizních signálů; (16) tiskoviny, knihy, periodika, časopisy, informační bulletiny, adresáře, brožované tiskoviny, katalogy a jiné tištěné propagační publikace, plakáty, papír, hlavičkový papír, lepenka, papírové a kartónové obaly vyrobené z těchto materiálů, nezařazené do jiných tříd, alba, archy papíru [papírnícké zboží], balící papír, brožury, brožurky, časopisy [periodika], desky na dokumenty, dopisní papír, figurky (sošky) z papírové hmoty, formuláře (tištěné), fotografie (tištěné), grafická znázomnění, grafické reprodukce, grafické tisky, hřbety [vazba dokumentů], jmenovky [kancelářské potřeby], kalendáře, karty, komiksy (knihy), kopírovací papír, krabice z papíru nebo lepenky, lepenkové trubky, letáky, lístky, listy papíru [papírnícké zboží], manuály [návody], noviny, obálky [papírnícké zboží], obaly [papírnícké zboží], ochranné obaly na knihy, ochranné znaky [papírnícké zboží], oznámení [papírnícké zboží], papír záznamových přístrojů, papírnícké zboží, papírové bannery, papírové lepicí pásy [kancelářské zboží], pauzovací papír, pergamenový papír, plány, pohlednice, poštovní známky, potřeby pro vazbu knih, poutače z papíru nebo lepenky, prospekty, průklepový papír, příručky [návody], psací papír, reklamní tabule z papíru nebo lepenky, sáčky [obálky, váčky] z papíru nebo plastických hmot na balení, samolepky [papírnícké zboží], sběratelské karty, ne hrací karty, sešity, šablony, šablony [papírnícké zboží], tikety, tiskařské potahy, ne textilní, tištěné kupóny, tištěné publikace tkaniny pro knižní vazby, vycpávkové materiály z papíru nebo lepenky, výplňové balící materiály z papíru nebo lepenky, záložky zápisníky, zářítka na knihy, zpravodaje; (35) propagační činnost, reklama, obchodní činnost v souvislosti s výrobky a se službami uvedenými v tomto seznamu ve třídách 9, 16, 38, 41, 42 a 45, reklama on-line v počítačové síti, rozšiřování reklamních materiálů, rozhlasová reklama, televizní reklama, poskytování reklamního prostoru, sestavování reklam pro použití jako součást webových stránek na internetu a elektronických komunikačních sítích, vytváření, údržba, dodávání, využívání pro obchodní a administrativní účely, organizování, údržba a poskytování jednoho nebo více online tržních míst pro třetí strany, kde je možné nakupovat a prodávat zboží a služby, elektronické obstarání služeb pro druhé poskytování informací vztahujících se k podnikání, obchodu, reklamě, marketingu a propagaci, poskytování maloobchodních webových stránek umožňujících vyhledávání třetím stranám, zpracování objednávek vztahujících se k obstarání a prodeji zboží a služeb, poskytování výše uvedených služeb s využitím internetu a dalších elektronických komunikačních sítí, informace dodávané na internetu nebo dalších elektronických komunikačních sítích vztahující se k výše uvedeným službám, obchodní a reklamní hodnocení vztahující se ke zboží a službám, prodej softwaru a/nebo firmwaru, poradenské a informační služby vztahující se k zmíněným službám zaměřené na zábavní a vzdělávací obsah, online maloobchodní služby zaměřené na vzdělávací a zábavní obsah, počítačové on-line maloobchodní služby zaměřené na zábavní a vzdělávací obsah, na předem nahraná videa, poskytování obchodních informací v oblasti sociálních sítí, reklamní a marketingové služby poskytované prostřednictvím sociálních médií a sítí, reklama, poskytování a pronájem

reklamního prostoru v elektronických médiích, na internetu, tiskovinách, elektronickými prostředky, globálními informačními sítěmi, sestavování reklam pro použití jako součást webových stránek na internetu a elektronických komunikačních sítích, propagace zábavy, filmů, programů, ukázek chystané zábavy a filmů vztahující se k zábavě, sportům, koncertům, zprávám o celebritách a zábavě, vzdělávání, hrám, aktivitám, soutěžím a akcím, propagační služby poskytované na internetu a dalších elektronických komunikačních sítích, služby vztahu s veřejností; (38) telekomunikace, vysílací služby, služby datového přenosu, bezdrátový přenos dat prostřednictvím internetu, služby mobilních médií ve formě elektronického přenosu, vysílání a dodávání audio, video a multimediálního zábavního obsahu, včetně textových, datových, obrazových, audio, video a audiovizuálních souborů prostřednictvím internetu, bezdrátových komunikací, streamování audiovizuálního a multimediálního obsahu přes internet, přenos videa na vyžádání, video vysílání, přenos a vysílání dat, přenos a distribuce dat nebo audiovizuálních obrázků prostřednictvím počítačů, globální počítačové sítě, prostřednictvím telekomunikačních prostředků, internetu, audiovizuálních přístrojů, satelitu, digitální přenosy audio a video dat, přenos dat elektronickými prostředky, poskytování vzdáleného přístupu k datům prostřednictvím internetu, zajišťování přístupu k datům na komunikačních sítích, poskytování komunikačního vybavení za účelem výměny dat elektronickými prostředky, služby v oblasti dálkové komunikace přístupné prostřednictvím přístupového kódu, předplacené nebo placené televizní služby, jmenovitě produkce a distribuce televizních programů a hraných filmů poskytovaných prostřednictvím televizních médií, kabelových a satelitních systémů a internetu, programové služby pro placené televize, přenosové služby kabelové televize poskytující videa na vyžádání, elektronických komunikačních sítí a počítačových sítí, přenos vysílání prostřednictvím družic, televizní vysílání, vysílání kabelové televize, komunikační služby, vysílací služby, vysílání kabelové televize, placené televizní vysílání, video vysílání, vysílání přes internet, extranet, LAN a další elektronické komunikační sítě, kabelová televize a satelitní přenos, šíření programů prostřednictvím televize, internetu a dalších komunikačních sítí, výměna elektronických informací a dat, online přenos a distribuce dat, signálů, obrázků a zvuku, informace ohledně komunikace a vysílání prostřednictvím elektronických médií, poskytování přístupu na webové stránky a elektronické stránky, poskytování uživatelského přístupu na internet a další elektronické sítě a databáze, služby telekomunikačních bran, poskytování placeného přístupu do interaktivní databáze vztahující se ke zboží a službám, poskytování přístupu k on-line informacím a komunikačním službám, poskytování přístupu k informacím vztahujícím se k zábavě, filmům, programům, recenzím a ukázkám online a s využitím elektronických komunikačních sítí, poskytování placeného přístupu do jedné nebo více databází obsahujících informace vztahující se ke zboží a službám, pronájem přístupového času k databázím, informacím, obrázkům, hudbě a zvuku s využitím internetu a dalších elektronických komunikačních sítí, poskytování přístupu na online trh, kde lze získat zábavu, zboží a služby, poskytování zabezpečené výměny a přenosu dat, signálů, obrázků a zvuku, poskytování online interaktivních elektronických vývěsek, konferenčních místností a konferenčních linek, pronájem přenosových systémů, které zahrnují šifrování a/nebo kódování informací, dat a signálů před, během a/nebo po přenosu, pronájem přenosových systémů, které zahrnují překlad dat, služby tiskových kanceláří, spoje využívající internet a další komunikační sítě, pronájem výše uvedených služeb s využitím internetu a dalších elektronických komunikačních sítí, informace dodávané na internetu nebo dalších elektronických komunikačních sítích vztahující se k výše uvedeným službám, poskytování online interaktivních elektronických vývěsek a konferenčních místností prostřednictvím elektronických komunikačních sítí, pronájem přístupového času k online interaktivním databázím zaměřeným na filmy, dokumentární filmy, televizní a rozhlasové programy, předběžné ukázky, sporty, koncerty, soutěže, zprávy o celebritách a/nebo zábavě, poradenství v oboru komunikací, poradenské a informační služby vztahující se ke shora zmíněným službám, poskytování on-line chatových místností ke komunikaci v rámci sociálních sítí, fóra (chatové místnosti) pro sociální sítě, služby diskusních místností pro sociální sítě; (41) poskytování vzdělávání, školení, zábavy a sportu, zábavní služby ve formě poskytování zábavních programů a obsahu, televizní programy, klipy, produkce prostřednictvím internetu, elektronických komunikačních sítí, počítačových sítí a bezdrátových komunikačních sítí, organizování akcí, přednášek a seminářů, také na internetu, vydavatelské služby (včetně elektronického vydávání), produkce, prezentace a distribuce zvuku, videa, statických a pohyblivých obrázků a dat (produkce), vydavatelské služby (včetně elektronického vydávání), poskytování uživatelských hodnocení pro zábavní nebo kulturní účely, televizní zábava, organizování a poskytování zábavy, filmů, dokumentárních filmů, televizních a rozhlasových programů,

předběžných ukázek, ukázek, soutěží, programů, sportů, koncertů, zpráv o celebritách a zábavě, vzdělávání, her, aktivit, závodů a akcí třetím stranám, organizování a poskytování kulturních aktivit, zábava, vzdělávání, sportovní a akce poskytované s využitím internetu, televize, kina, elektronických komunikačních sítí a/nebo telefonu, poskytování a organizování kurzů, školení, instruktáží a vzdělávání, pořádání a pořádní sympozií, seminářů, výstav, kongresů, konferencí a pracovních setkání, rezervace vstupenek na zábavní a sportovní akce, poskytování výše uvedených služeb s využitím internetu a dalších elektronických komunikačních sítí, informace dodávané na internetu nebo dalších elektronických komunikačních sítích vztahující se k výše uvedeným službám, hodnocení vztahující se k zábavě, televizním programům, rozhlasovým programům, dalším programům, televizním filmům, kinofilmům, předběžným ukázkám, zprávám, ukázkám, dokumentárními filmům, publikacím, vzdělávání, sportům, soutěžím, závodům a akcím, poskytování multimediálních a elektronických publikací a katalogů, překladatelské služby, poradenské a informační služby vztahující se ke shora zmíněným službám, zábavní a vzdělávací služby, jmenovitě poskytování nestahovatelných filmů a televizních pořadů prostřednictvím služby video na vyžádání, jakož i informace, recenze a doporučení týkající se filmů a televizních pořadů, poskytování nestahovatelných televizních pořadů, filmů a multimediálního zábavního obsahu, jakož i informací, recenzí a doporučení týkajících se televizních pořadů, filmů a multimediálního zábavního obsahu, poskytování televizních pořadů, filmů a multimediálního obsahu a informací, recenzí a doporučení týkající se televizních pořadů, filmů a multimediálního obsahu včetně poskytování audio a vizuálního obsahu v oboru zábavy a vzdělávání prostřednictvím webových stránek, filmová distribuce, poskytování filmů bez možnosti stažení prostřednictvím videa na objednávku, poskytování hudby online bez možnosti stažení, poskytování informací v oblasti vzdělávání, poskytování informací v oblasti informace o zábavě, poskytování televizních programů bez možnosti stažení prostřednictvím videa na objednávku, poskytování videí online bez možnosti stažení, poskytování informací, recenzí a doporučení v oboru zábavy a vzdělávání, pronájem videozáznamů, nahraných videopásek, digitálních videodisků, multimediálních záznamů, nahraných videopásek, digitálních videodisků prostřednictvím komunikačních sítí, poskytování informací, recenzí a personalizovaných doporučení v oboru zábavy prostřednictvím komunikačních sítí, pronájem předem nahraných videí; (42) tvorba, navrhování, vývoj, pronájem, licencování, aktualizování a údržba softwaru a/nebo firmwaru, počítačové programování, výzkum, navrhování, vývoj, poradenství, inženýrství, informace a konzultace vztahující se k webovým stránkám a elektronickým komunikačním stránkám, výzkum, navrhování, vývoj, psaní, programování, poradenství, inženýrství, informace a konzultace vztahující se k softwaru a/nebo firmwaru, které pomáhají uživatelům při vyhledávání dat, informací, zvuku a signálů, výzkum, navrhování, vývoj, psaní, programování, poradenství, inženýrství, informace a konzultace vztahující se k softwaru a elektronickým přístrojům a umožňující připojení k databázím, internetu a dalším komunikačním sítím, vývoj počítačového softwaru, diagnóza chyb v softwaru, poradenství v oboru informačních technologií a počítačů, vědecké a technologické služby a s nimi spojený výzkum a návrhy, počítačové služby, poskytování výše uvedených služeb s využitím internetu a dalších elektronických komunikačních sítí, informace dodávané na internetu nebo dalších elektronických komunikačních sítích vztahující se k výše uvedeným službám, programovací služby kabelové televize, prémiové nebo placené televizní programovací služby, televizní programovací služby placeného zobrazení, distribuční služby televizního programování, televizní programování; (45) využívání práv duševního vlastnictví a autorských práv udělováním licencí, služby on-line sociálních sítí, dostupné prostřednictvím mobilních aplikací ke stažení.

(730) **Doubek Ivan Ing.**, Klimkovičká 55, Ostrava, 70800, CZ

(740) KubicaPartners s.r.o., Advokátní kancelář, JUDr. Radim Kubica MBA, advokát, Ó. Lysohorského 702, Frýdek-Místek, Frýdek, 73801

(210) **O-569555**
(220) 05.02.2021
(320) 05.02.2021
(511) 29, 30, 35
(540)



(510) (29) zpracované ovoce, houby a zelenina, zpracované ořechy a luštěniny, ovocné želé, džemy, kompoty, ovocné a zeleninové pomazánky, arašídové máslo, borůvkové džemy, brusinková omáčka (kompot), brusinkový džem, citronová pomazánka, dušené ovoce, džemy, jablečné pyré, jahodová marmeláda, konzervované jahody, lisovaná ovocná pasta, malinová marmeláda, marmeláda, marmeláda z pomerančů a zázvoru, ostružinový džem, ovocná marmeláda, ovocná pomazánka, pomazánky na bázi zeleniny, pomazánky sestávající převážně z ovoce, rajčatový protlak, arašidy v medu, arašidy v plechovce, arašidy zpracované, banánové lupínky, bobuloviny konzervované, borůvky zpracované, chipsy (bramborové), chipsy na bázi zeleniny, chuťovky na bázi sušeného ovoce, chuťovky na bázi zeleniny, glazované ovoce, hotové zeleninové výrobky spadající do této třídy, jednohubky z kandovaného ovoce, koncentráty na vaření na bázi ovoce, koncentráty na vaření na bázi zeleniny, konzervovaná nakládaná zelenina, konzervy zeleninové, kořeněné ořechy, krájené ovoce, krájené ovoce, konzervované, loupaná mrkev, mleté mandle, olivy, sušené, omáčky (dipy), přislazené ovoce, ovocná dřev, ovocná pyré, ovocné dezerty (s výjimkou zákusků), ovocné konzervy, ovocné lupínky, ovocné prášky, ovocné rolky, ovocné saláty, ovocné šťávy na vaření, ovocné svačinky, ovocný dezert se šlehačkou nebo krémem (s výjimkou zákusků), ovocný pektin, palmová srdíčka zpracovaná, pěna (zeleninová), pochutiny na bázi zeleniny, zpracovaná semínka, směs ze sušeného ovoce, směsí ovoce a ořechů, směsí sušeného ovoce, směsí sušeného ovoce a zpracovaných oříšků jako pochutina, sója (zpracovaná), sušená zelenina, sušená manga, sušené borůvky, sušené brusinky, sušené jahody, masové pomazánky, sýrové výrobky, jedlé oleje a tuky, polévky a vývary, masové výtažky, nakládaná zelenina, hotová jídla na bázi masa, drůbeže, zvěřiny, ryb a zeleniny; (30) soli, chuťové přísady, ochucovačla a koření, ochucené omáčky, čatni a pasty, aioli (česneková majonéza), arašídová omáčka, bylinkové omáčky, čatni (chuťové přísady), česneková pasta, chilli omáčka, chuťová přísada ve formě pasty z chilli papriček, dresinky, hořčice, houbové omáčky, kari omáčky, kečup, konzervované omáčky, koncentrovaná omáčka, ochucovačla k jídlu, omáčkové směsi, omáčky (dochucovačla), omáčky na vaření, pasta miso, pasta wasabi, pesto (omáčka), potravinářské dresinky (omáčky), sójová omáčka, sezamová pasta, směsí k přípravě omáček, polotovary na bázi masa, zvěřiny, ryb a zeleniny, jednohubky na bázi masa, zvěřiny, ryb a zeleniny, ananasové smaženky, briošky, cereální lupínky, burritos, čerstvá pizza, čerstvé plněné pečivo, chuťovky na bázi cereálií, chuťovky na bázi rýže, chuťovky z pražené kukuřice, čokoládové tyčinky určené k přímé spotřebě, dýňová kaše (hobak-juk), drobenkový koláč, pekárenské výrobky, cukrovinky, čokoláda a zákusky, cereální tyčinky a energetické tyčinky, arašídové cukrovinky, bobulovité ovoce obalené v čokoládě (cukrovinky), bochánky z kynutého těsta s čokoládou, buchty s marmeládou, chléb, čokoláda, čokoláda na polevy, croissants, crème caramel, cukrovinky na bázi pomerančů, cukrovinky obsahující džem, jablečné smaženky, kakaové krémy ve formě pomazánek, moučníky, dorty a sušenky, ovoce s čokoládovou polevou (cukrovinky), ovocné želé (cukrovinky), borůvkové koláče, brownie (čokoládové pečivo), čajové pečivo (sušenky), jablečné dortíky, moučníky, palačinky (crepes), paštiky zapečené v těstě, muffiny, pečivo obsahující ovoce, pečivo plněné ovocem, sladkosti (bombóny), sladké tyčinky a žvýkačky, bombony, cukrovinky, cukrovinky (bombóny) ochucené ovocem, dekorativní cukrové kuličky, gumové bombóny, jablka v cukrové polevě, karamelizovaný cukr, lízátká, karamely, kyselé bombóny (cukrovinky), mentolky, ovocné cukrovinky, ovocné želatinové bombóny (k jiným než léčebným účelům), müsli tyčinky, ovesné tyčinky, cukr, přírodní sladidla,

sladké polevy a náplně, výrobky z včelích produktů, a to pekařské výrobky s medem, bylinný med, ovocný cukr, sirupy a melasa, agávní sirup (přírodní sladidlo), javorový sirup, sirup jako poleva, sirup z agáve (přírodní sladidlo), led, zmrzlina, mražené jogurty a sorbety, cukrovinky mražené, instantní dezertní pudinky, ovocné zmrzliny, sorbety (zmrzlinové), veganská zmrzlina, káva, čaj, kakao a jejich náhražky, aromatické čaje (k jiným než léčebným účelům), aromatické přípravky k výrobě bylinných čajů, asijský meruňkový čaj (maesilcha), bílý čaj, čajové esence, čajové kapsle, čajové nápoje s ovocnou příchutí, čajové směsi, černý čaj, heřmánkový čaj, jasmínový čaj, nápoje na bázi čaje, neléčivé bylinkové čaje; (35) maloobchodní prodej čajů, maloobchodní prodej cukrářských výrobků, maloobchodní prodej dezertů, maloobchodní služby související s prodejem předplacených bedniček s potravinami, maloobchodní služby týkající se potravin poskytované prostřednictvím katalogů, maloobchodní služby v oblasti potravin, maloobchodní služby v oblasti lahůdek, maloobchodní služby v oblasti cukrovinek, maloobchodní služby zaměřené na ovoce, maloobchodní zásilkové služby týkající se potravin, velkoobchodní prodej čajů.

(730) **Od Macháčků s.r.o.**, č. p. 66, Bučí, 33152, CZ
(740) Mgr. PETR ŽIŽKA, advokátní kancelář, Mgr. Petr Žížka, Sedláčkova 209/16, Plzeň, Vnitřní Město, 30100

(210) **O-569749**
(220) 12.02.2021
(320) 12.02.2021
(511) 19, 37, 40
(540)



(510) (19) nekovové stavební a konstrukční materiály a prvky, asfalt (pro stavební účely), asfaltová dlažba, beton, betonové bloky, betonové cihly, bezpečnostní sklo, břídlíce, cement, části betonového dláždění, cihly, dekorativní ozdobné omítní, dekorativní sklo (pro stavebnictví), desky pro stavebnictví (ne kovové), desky z dřevitého vlákna, desky z měkkého dřeva, desky ze dřeva, desky ze sádrové omítky, dlažba nekovová, dlažba asfaltová, dlažba dřevěná, dlažby z nekovových materiálů, dlaždice na podlahy (ne kovové), dřevěná zábradlí, dřevěné bednění, dřevěné hranoly, dřevěné podlahy, dřevěné parkety, dýhy ze dřeva, nekovové dveře, vrata, okna a okenní kryty, nekovové konstrukce a přenosné stavební prvky, lešení z nekovových materiálů, nekovové nezpracované a polozpracované materiály zahrnuté v této třídě bez určení účelu, dřevo a napodobeniny dřeva, kámen, hlína a minerály k použití ve stavebnictví, smola, dehet, bitumen a asfalt; (37) stavebnictví a demolice staveb, aplikace nátěrů na budovy, aplikace ochranného nátěru na budovy, aplikace ochranného nátěru na dřevo, aplikace ochranných nátěrů na povrchy budov, aplikace ochranných nátěrů na povrchy nádrží, aplikace omítky na budovy, aplikace podkladových vrstev, aplikace vodotěsných obkladů, aplikace vodotěsných pokrytí na střechy, aplikace vyrovnávacích potěrů, asfaltování, betonování, bourání budov, budování staveb, budování základů inženýrských staveb, čištění stavenišť, dekorace budov, demolice budov, dohled nad konstrukcí budov, elektroinstalace, informace v oblasti stavebnictví, informační služby týkající se stavby budov, instalace izolací do budov, izolace a těsnění budov (služby), izolační práce, konzultace týkající se stavebnictví a stavitelství, konzultace ve stavebnictví, lakýrnické práce, malby a nátěry interiéru a exteriéru (služby), malba budov, malba nástřikem, malířské a lakýrnické práce, malování a dekorace budov, montáž bednění pro betonování, montáž oplocení, nanášení povrchových nátěrů, obkladačské služby, omítkářské práce, podvodní stavební práce, pokládání potrubí, pokrývačské služby, poradenské služby vztahující se k výstavbě veřejných objektů, poradenské služby vztahující se ke stavebnictví, příprava stavenišť, řízení stavebních projektů na místě, pronájem nástrojů, strojů, zařízení a vybavení pro stavebnictví, demolice, úklid a pro údržbu, instalační a montážní služby,

čištění, opravy a údržba ve vztahu k výše uvedeným výrobkům ve tř. 19, instalace a montáž alarmů, poplašných zařízení, zámků a zabezpečovacích zařízení, jejich údržba a opravy, instalace, montáž, údržba a opravy topných, ventilačních a klimatizačních zařízení, údržba a opravy budov, čištění interiérů a exteriérů budov, dozor nad opravami staveb, izolace budov, odborná renovace budov, odstraňování suti z budov (stavební služby), opravárenské práce na stavbách, poskytování informací vztahujících se k výstavbě, opravám a údržbě budov, renovace a opravy budov, stavby a opravy budov, údržba a opravy částí budov, instalatérské služby údržba a opravy v oblasti stavebnictví, sklenářské služby, instalace, montáž, údržba a opravy skel, oken a žaluzií; (40) zakázková výroba ve vztahu k výše uvedeným výrobkům ve tř. 19, aplikace reliéfních vzorů na povrchy desek, kamenorezba, klempířství (zpracování cínu), kování kovového zboží podle objednávky a specifikace druhých, kování, tvarování kovů, lisování kovů, truhlářství (zakázková výroba), tvarování betonu.

- (591) Barevná
(730) Čermák Martin, Otruby 35, Slaný, 27401, CZ
(740) Mgr. PETR ŽIŽKA, advokátní kancelář, Mgr. Petr Žižka, Sedláčkova 209/16, Plzeň, Vnitřní Město, 30100

- (210) O-569949
(220) 21.02.2021
(320) 21.02.2021
(511) 35, 39, 42
(540)



- (510) (35) obchodní informace pro spotřebitele, pomoc v obchodní a podnikatelské činnosti, management a administrativní služby, reklamní, marketingové a propagační služby, obchodní poradenství, posuzování obchodních rizik a strategií; (39) dopravní informace, distribuce prostřednictvím potrubí a kabelů, parkování a uskladnění vozidel, provozování parkoviště a kotviště, přeprava a doprava zboží, půjčovací služby vztahující se k dopravě a skladování, balení a skladování zboží, rozvázkové služby, zprostředkování dopravních služeb, poradenství v oboru dopravy, zasilatelství a skladování, rezervační služby v oboru dopravy, zasilatelství a skladování; (42) návrhářství, služby testování, služby ověřování a služby kontroly kvality, služby v oblasti informačních technologií, vědecké a technologické služby, počítačové služby – navrhování, vývoj a aktualizace softwaru včetně webových a mobilních stránek a aplikací.
(730) Vyzvedni.to s.r.o., Hálkova 1287/37, Olomouc, Hodolany, 77900, CZ

- (210) O-570392
(220) 09.03.2021
(320) 09.03.2021
(511) 9, 16, 35, 38, 41
(540)



- (510) (9) audiovizuální díla, zvukové, obrazové a zvukově obrazové záznamy v analogové nebo digitální podobě na datových nosičích nebo ke stažení na internetu nebo prostřednictvím jiné datové či komunikační sítě, nosiče zvukových, obrazových a zvukově obrazových záznamů a dat nahrané i nenabrané, optické disky, kompaktní disky, DVD, Blu-ray disky, gramofonové desky, magnetické pásky, videokazety, magnetické disky, exponované filmy, software, elektronické databáze a katalogy, softwarové aplikace, software pro hry pro počítače, chytré telefony, tablety a jiná komunikační zařízení a zařízení výpočetní techniky, elektronické publikace na nosičích a ke stažení, počítačový hardware, periferní počítačová zařízení, audiovizuální a fotografické přístroje, komunikační zařízení, přístroje pro zachycení, vysílání, přenos, příjem a reprodukci zvuku a obrazu, elektrická zařízení a příslušenství na zpracování dat, audiovizuální přístroje a zařízení, přístroje pro záznam zvuku a obrazu, elektrická navigační zařízení, obaly a pouzdra na nosiče dat a záznamů, brýle, sluneční brýle, pouzdra na brýle, dekorativní magnety, podložky pod myš (příslušenství počítačů); (16) tiskárenské výrobky, knihy, časopisy, fotografie, fotoalba a alba pro sběratele, kalendáře, diáře, poznámkové bloky, plakáty, letáky, nálepky, navštívenky, pohledy, přání, sběratelské karty, katalogy, manuály, vstupenky, poštovní známky, záložky do knih, tisky, grafické reprodukcce, mapy, kancelářské potřeby kromě nábytku, kancelářský a dopisní papír, desky na dokumenty, obálky, razítka, lepicí pásky, psací potřeby, školní potřeby (papírnické zboží), vyučovací pomůcky a potřeby kromě přístrojů, pera, tužky, zvýrazňovače, fixy, gummy na gumování, malířské soupravy pro umělce a děti, štětce, pastelky, krabice z papíru nebo lepenky, papírové tašky, balicí papír; (35) propagační činnost, reklama, marketingové služby, televizní reklama, reklama online, poskytování reklamního prostoru, pronájem reklamního času v komunikačních médiích, licence na výrobu a služby pro třetí osoby (komerční správa), merchandising, grafická úprava pro reklamní účely, organizování obchodních nebo reklamních akcí; (38) televizní vysílání a přenosy, audiovizuální přenosové služby, přenos a vysílání dat, přenos digitálních dat prostřednictvím televize, přenos informací elektronickými prostředky, bezdrátové vysílání, kabelové vysílání, satelitní vysílání, provozování vysílacích zařízení, vysílání programů přes internet, distribuce dat nebo audiovizuálních záznamů prostřednictvím globální počítačové sítě nebo internetu, elektronický přenos dat, streaming zvukového materiálu a video materiálu na internetu, služby přenosu videa na vyžádání (VoD), poskytování internetových diskusních fór, poskytování služeb v oblasti online komunikace, přenos interaktivního zábavního software prostřednictvím komunikačních sítí, přenos zpráv prostřednictvím elektronických médií, informační služby týkající se televizního vysílání; (41) vzdělávání a výuka, zábavní, sportovní a kulturní aktivity, výroba rozhlasových a televizních pořadů, filmová a video produkce, výroba audiovizuálních nahrávek, zvuková produkce, video produkce a fotografování, služby televizního studia (nahrávací služby), filmová studia, televizní zábava, hudební koncerty prostřednictvím televize, psaní scénářů, výroba titulků, dabing, filmová distribuce, projekce filmů, pronájem a půjčování filmů, organizace kulturních, zábavních a sportovních akcí, organizování a pořádání výstav k zábavním účelům, organizování festivalů, organizování her a soutěží, poskytování služeb zábavních parků, divadelní představení, poskytování internetových her (bez možnosti stažení), vydavatelská činnost a zpravodajství, reportérské služby, online publikování, poskytování elektronických publikací, zpravodajské programy (služby), poskytování informací o zábavě.
(591) Barevná

(730) **ČESKÁ TELEVIZE**, Na hřebenech II 1132/4, Praha 4, Podolí, 14700, CZ

(210) **O-570436**
(220) 11.03.2021
(320) 11.03.2021
(511) 35, 40, 42
(540)

FABRISSIMO

(510) (35) maloobchodní služby s látkami, textilem a grafickými díly (textilními vzory a návrhy na zakázku druhých), on-line maloobchodní služby s látkami, textilem a grafickými díly (textilními vzory a návrhy na zakázku druhých), reklamní, marketingové a propagační služby; (40) tiskařské služby, zejména v podobě tištění vzorů, obrazů, fotografií, log a/nebo jiných motivů na tkané a pletené látky, na textil a oděvy, prováděné na zakázku, potisk látek a textilu na zakázku, poskytování informací vztahujících se k tiskařským službám, šití (zakázková výroba), příprava a zpracování textilií, poskytování informací v oblasti přípravy a zpracování látek; (42) grafický design, navrhování vzorů, navrhování designu vzorů na látky a textil, poskytování informací v oblasti grafického designu a designu vzorů na látky a textil, tvorba textilních a grafických návrhů, navrhování látek na zakázku, poskytování webové stránky zaměřené na technologii, která uživateli umožňuje nahrávat, vytvářet, měnit velikost, upravovat a potiskovat zakázková vyobrazení na látky a textil, služby textilních návrhářů a grafických umělců, informace poskytované grafickými umělci na téma vytváření návrhů na látky a textil.

(730) **Moje obchodování s.r.o.**, Sokolovská 428/130, Praha 8, Karlín, 18600, CZ

(210) **O-570687**
(220) 19.03.2021
(320) 19.03.2021
(511) 35, 36, 38, 41, 45
(540)



(510) (35) reklama, propagace; (36) peněžnictví, získávání finančních prostředků a finanční sponzorování; (38) služby rozhlasového vysílání, služby televizního vysílání, šíření rozhlasových a televizních programů; (41) vzdělávací služby, předvádění živých vystoupení, vydavatelská činnost, organizování soutěží, předvádění programů pro televizi, zvuková, obrazová a multimediální produkce, loterie (organizace loterijských her); (45) služby sociálních sítí online, seznamovací služby, to vše pro potřeby postižených osob.

(591) Barevná
(730) **GOLDEN BLOT cz. Nadační fond**, Sokolovská 428/130, Praha 8, Karlín, 18600, CZ
(740) Daniela Toningarová - patentový zástupce, Daniela Toningarová, Kamenická 361/3, Praha 7, Holešovice, 17000

(210) **O-570703**
(220) 20.03.2021
(320) 20.03.2021
(511) 35
(540)

Cash Positive

(510) (35) maloobchodní prodej oděvů, oděvních doplňků a obuvi, zásilkový prodej oděvů, služby on-line maloobchodních prodejen oděvů.

(730) **Rafaj Vladimír**, Benešovo nábřeží 3948, Zlín, 76001, CZ

(210) **O-570897**
(220) 28.03.2021
(320) 28.03.2021
(511) 42
(540)

BMK STRUCTURE

(510) (42) projektování staveb, stavební projektování, poradenství v oblasti stavebního projektování.

(730) **Bezruč Michal Ing.**, Fillova 99/2, Brno, Lesná, 63800, CZ

(210) **O-570914**
(220) 29.03.2021
(320) 29.03.2021
(511) 35, 41, 45
(540)

Mauritz Legal

(510) (35) pomoc při řízení obchodní činnosti, obchodní poradenství; (41) pořádání školení a seminářů, publikační a přednášková činnost, poskytování právního vzdělávání; (45) komplexní právní služby a poradenství, služby advokátních kanceláří.

(730) **Mauritz Jiří Mgr., MBA**, Edvarda Beneše 2254/56, Plzeň, Jižní Předměstí, 30100, CZ

(210) **O-570918**
(220) 29.03.2021
(320) 29.03.2021
(511) 41, 42, 44
(540)



(510) (41) rezervace vstupenek na vzdělávací, zábavní a sportovní aktivity a akce a související rezervační služby, služby v oblasti vzdělávání, zábavy a sportu, zveřejňování, oznamování a psaní textů, překladatelské služby, výchova, agentury zajišťující rezervaci zábavy, akreditace (certifikace) dosaženého vzdělání, akreditace vzdělávacích služeb, divadelní představení, animovaná i na živo, divadelní zábava, fankluby, filmová distribuce, služby agentur prodávajících vstupenky do divadel, filmové projekce, filmové předváděcí akce pro instruktážní účely, hudební zábava, informace o rekreaci, informace o zábavě, kulturní aktivity, kulturní služby, letní tábory (zábava a vzdělávání), malování na obličej, malování portrétů, organizování akcí pro kulturní účely, organizování akcí pro účely zábavy, organizování festivalů, organizování festivalů pro rekreační účely, organizování festivalů pro vzdělávací účely, organizování slavností pro zábavní účely; (42) služby v oblasti informačních technologií, konzultační, poradenské a informační služby v oblasti informačních technologií, webhostingové služby a software jako služba a pronájem softwaru, výzkum vztahující se ke zpracování dat; (44) služby péče o hygienu a krásu, služby zdravotní péče, zemědělské služby, služby akvakultury, zahradnické a lesnické služby, pronájem zařízení k péči o lidské zdraví, služby péče o duševní zdraví, aromaterapie, bylinkářství, fyzioterapie, hlubkové masáže, masáže, meditace (služby), péče o zdraví v podobě organizací pro zachování zdraví, péče pro hospitalizované a ambulantní pacienty, poskytování informací v oblasti výživy, řízená zdravotní péče, služby pracovní terapie, terapeutické služby, zdravotní péče v oblasti relaxační terapie.

(730) **Ždímal Alexandr**, Nerudova 477, Tišnov, 66601, CZ
(740) JUDr. Ing. Jan Kopřiva, Ph.D., advokátní kancelář, JUDr. Ing. Jan Kopřiva Ph.D., Zahradnická 223/6, Brno, Staré Brno, 60300

(210) **O-571053**

(220) 06.04.2021

(320) 06.04.2021

(511) 9, 35, 36, 41

(540)

Krásná práce

(510) (9) komunitní software, komunikační software k propojení uživatelů počítačové sítě, komunikační software k propojení celosvětové počítačové sítě, software pro komunikaci, vytváření sítí a sociální sítě, nahraný obsah (počítačové programy, data a informace); (35) příprava a pořádání výstavních veletrhů pro obchodní a reklamní účely, propagace obchodních veletrhů, pořádání virtuálních výstavních veletrhů on-line, zprostředkování obchodů pro třetí strany; (36) finanční sponzorování akcí výtvarného umění; (41) organizování workshopů a seminářů, pořádání a vedení symposií, organizování konferencí, výstav ke kulturním a vzdělávacím účelům a soutěží, vzdělávací a školicí služby, služby v oblasti vzdělávání, zábavy a sportu, plánování přednášek za účelem vzdělávání.

(730) **Kádnerová Michaela**, Svobodova 138/5, Praha 2, Vyšehrad, 12800, CZ

(210) **O-571056**

(220) 06.04.2021

(320) 06.04.2021

(511) 16, 35

(540)

dotcom.cz

(510) (16) fotografie, papír a lepenka, psací a kancelářské potřeby (kromě nábytku), učební a vyučovací pomůcky v rámci této třídy, plakáty, reklamní tabule z papíru, kartonu nebo lepenky, noviny, periodika, atlasy, brožury, mapy, vyučovací pomůcky kromě přístrojů a zařízení, knihy, grafické reprodukce, grafická zobrazení, tiskoviny, tištěné publikace, příručky, prospekty, pera (kancelářské potřeby), papírové nebo plastové pytle, sáčky a pouzdra na balení, lepicí pásky pro kancelářské použití nebo pro domácnost, ročenky, kalendáře, papírové nebo lepenkové krabice, papírové nebo lepenkové obaly na láhve, papírové nebo lepenkové poutače, papírové utěrky, papírové nebo lepenkové etikety, papírové nebo lepenkové vývěsní tabule, papírové stolní vlajky; (35) obchodní administrativa, obchodní management, reklama, pomoc při řízení obchodní činnosti, poskytování obchodních nebo podnikatelských informací, zprostředkovatelný práce, poradenství při organizování a řízení obchodní činnosti, rozšiřování reklamních materiálů zákazníkům (letáky, prospekty, tiskoviny, vzorky), reklamní agentury, poradenské služby při řízení obchodní činnosti, obchodní informace a rady spotřebitelům při výběru zboží a služeb, poskytování obchodních informací prostřednictvím webových stránek, online poskytování obchodního prostoru pro nákupčí a prodejce zboží a služeb, rozhlasová reklama, televizní reklama, marketingový průzkum, online reklama na počítačové komunikační síti, telemarketingové služby, poradenství v oblasti komunikace (reklama), cílený marketing, venkovní reklama, určování modelů nákupního nebo spotřebního chování zákazníků pro obchodní nebo marketingové účely, aktualizování reklamních materiálů, pronájem reklamních materiálů, pořádání obchodních nebo reklamních výstav, pronájem reklamních ploch, online reklama na počítačové komunikační síti, grafická úprava tiskovin pro reklamní účely, rozvíjení reklamních nápadů, indexování webových stránek pro obchodní nebo reklamní účely, sestavování seznamů informací pro obchodní nebo reklamní účely.

(591) Barevná

(730) **dotcom.cz s.r.o.**, Soukenická 1194/13, Praha 1, Nové Město, 11000, CZ

(740) A. Holas & partner, Patentová a známková kancelář, Ing. Mgr. Hana Holasová, Křížová 105/4, Brno, Staré Brno, 60300

(210) **O-571077**

(220) 07.04.2021

(320) 07.04.2021

(511) 16, 21, 32

(540)

KOČÍ

(510) (16) papír, lepenka, tiskárenské výrobky, papírnické zboží, plastové obaly (nezařazené do jiných tříd), papírové ubrusy, papírové ubrousky, pivní tácky, dárkové obaly v rámci této třídy, obaly (papírnické výrobky), obaly na lahve (lepenkové nebo papírové); (21) sklenice, poháry, číše, láhve, püllitry; (32) piva všeho druhu, zejména sladové pivo, sladové nápoje, výtažky z chmele na výrobu piva, přípravy na výrobu nápojů, zázvorové pivo, lehká piva, ležáky, nealkoholická a nízkalkoholická piva, nealkoholické nápoje všeho druhu, nápoje vyrobené kombinací piva s nealkoholickým nápojem - mix piva s nealkoholickým nápojem, minerální vody, šumivé a jiné nealkoholické nápoje všeho druhu, sirupy a jiné přípravy k přípravě nápojů.

(730) **Raven Trading s.r.o.**, Dolní hejčínská 350/31, Olomouc, Hejčín, 77900, CZ

(740) Ing. Petr Soukup, tř. Svobody 43/39, Olomouc, 77900

(210) **O-571078**

(220) 07.04.2021

(320) 07.04.2021

(511) 6, 35, 39

(540)

miniSKLADY

(510) (6) kovové kontejnery přepravní, kovové kontejnery skladovací, kovové přepravní boxy, skladovací boxy kovové, kovové uzamykací garáže, kovové stavební konstrukce, kovové obytné a skladovací kóje, drátěné pletivo a kovové ohrady; (35) zprostředkovatelská činnost v oblasti výše uvedených výrobků ve tř. 6, maloobchod a velkoobchod s výše uvedenými výrobky ve tř. 6, export a import s výše uvedenými výrobky ve tř. 6, provozování e-shopu s výše uvedenými výrobky ve tř. 6; (39) doprava, balení a přeprava výrobků a zboží, pronájem parkovacích ploch, zajištění uskladnění vozidel, pronájem skladovacích a přepravních boxů a kontejnerů.

(730) **mini SKLADY, s.r.o.**, Pavlovova 2701/50, Ostrava, Zábřeh, 70030, CZ

(740) Ing. Petr Soukup, tř. Svobody 43/39, Olomouc, 77900

(210) **O-571086**

(220) 07.04.2021

(320) 07.04.2021

(511) 9, 18, 24, 25, 35, 39, 41, 43

(540)

PARTY EXPRESS

(510) (9) brýle, sluneční brýle; (18) klíčenky (kožená pouzdra), peněženky, zavazadla, cestovní vaky na oděvy; (24) textilní ručníky; (25) oblečení, obuv, trička, trička s potiskem, mikiny, plavky, čepice, sportovní čepice, čepice s kšiltem, klobouky proti slunci, bundy, spodní prádlo, šortky, noční košile a pyžama, župany, ponožky, plážová obuv, oblečení pro volný čas, oděvy a obuv pro sportovní účely; (35) maloobchodní a velkoobchodní prodej textilu, obuvi, příslušenství pro večírky a merchandisingových výrobků, služby on-line maloobchodních prodejen textilu, obuvi, příslušenství pro večírky a merchandisingových výrobků, poskytování a pronájem reklamního prostoru, event marketing (získávání zákazníků pořádáním akcí), obchodně-propagační služby, pořádání a řízení marketingových propagačních akcí pro třetí osoby, pořádání soutěží pro reklamní účely; (39) organizace zájezdů a cest, organizace dopravy pro zájezdy, přeprava cestujících z ČR i zahraničí a jejich zavazadel,

zprostředkování letecké, železniční a námořní dopravy cestujících, pořádání zábavních plaveb, organizování okružních výletů, doprovázení cestujících, služby rezervace v oboru cestování, rezervace dopravy, poskytování informací ohledně cest a autobusové, železniční, letecké a lodní dopravy, služby cestovní kanceláře; (41) plánování, organizace a zajišťování večírků; (43) rezervace ubytování v ČR i zahraničí, zprostředkování ubytování v ČR i zahraničí, pronájem přechodného ubytování v ČR i zahraničí, obstarávání služeb v oblasti ubytování a stravování souvisejících s cestováním.

- (591) Barevná
(730) **J&D PARTY EXPRESS COMPANY s.r.o.**, Kloboukova 2224/24,
Praha 4, Chodov, 14800, CZ
(740) Mgr. Inna Šuchmanová, Školní nám. 973, Roztoky, 25263

- (210) **O-571235**
(220) 12.04.2021
(320) 12.04.2021
(511) 21, 30, 43
(540)



(510) (21) nádoby, kávovary, neelektrické, vakuové kávovary, kávové filtry, nikoliv z papíru, jako části neelektrických kávovarů, sklenice, nádoby na pití a barové příslušenství, a to šejkry, neelektrické drtiče ledu, ruční otvíráky, trychtýře, nálevky, neelektrické šlehací metly; (30) káva, nepražená káva, vařená káva, zrnková káva, mletá káva, čaj; (43) kavárna, restaurace.

- (591) Barevná
(730) **Muiska s.r.o.**, Slavičkova 153/17, Praha 6, Bubeneč, 160 00, CZ

- (210) **O-571236**
(220) 12.04.2021
(320) 12.04.2021
(511) 9, 11, 35, 36, 37, 42
(540)

Woltair

(510) (9) přístroje a nástroje vědecké, lodní, geodetické, fotografické, kinematografické, optické, přístroje a nástroje pro vážení, měření, signalizaci, detekci, testování, inspekci, záchranu a výuku, zařízení a přístroje pro vedení přepínání, přeměnu, akumulaci, regulaci nebo řízení elektrického proudu, zařízení a nástroje pro záznam, přenos, reprodukci nebo zpracování zvuku, obrazu nebo dat, média se záznamem a stahovatelná média, počítačový software, prázdná digitální nebo analogová záznamová a úložná média, mechanismy pro zařízení uváděná do chodu vhozením mincí, registrační pokladny, výpočetní zařízení, počítače a periferní počítačů, potápěčské obleky, potápěčské masky, špunty do uší pro potápěče, nosní klipsy pro potápěče a plavce, potápěčské rukavice, dýchací přístroje pro plavání pod vodou, hasící přístroje; (11) zařízení a instalace pro osvětlování, vytápění, výrobu páry, vaření, chlazení, sušení, ventilaci, rozvod vody a zařízení pro sanitární účely; (35) reklama, propagace, řízení obchodní činnosti, obchodní administrativa, kancelářské práce; (36) finanční, peněžní a bankovní služby, pojišťovací služby, služby v oblasti nemovitostí; (37) stavební služby, důlní těžba, těžba ropy a plynu, instalace a opravy elektrospotřebičů, instalace a opravy klimatizačních zařízení, instalace a opravy topných zařízení, opravy pump a čerpadel, služby

elektrikářů – opravy elektrických zařízení, nabíjení akumulátorů vozidel, nabíjení elektrických vozidel, opravy vedení elektrického proudu, pokrývačské služby; (42) vědecké a technické služby a související výzkum a projektování, průmyslová analýza a výzkum design, kontrola kvality, navrhování a vývoj počítačového hardwaru a softwaru, služby ověřování uživatelů pomocí technologie jednotného přihlašování pro online softwarové aplikace.

- (730) **Topíte.cz s.r.o.**, Na Radosti 399, Praha 5, Zličín, 15521, CZ

- (210) **O-571264**
(220) 13.04.2021
(320) 13.04.2021
(511) 1, 12, 39, 40
(540)

EkoBRKO

(510) (1) kompost, hnojiva, zemina pro pěstování; (12) vozidla na sběr a odvoz odpadu; (39) doprava, přeprava, balení a skladování zboží, sběr odpadu, odvoz odpadu, přeprava a uskladnění odpadu; (40) recyklace odpadu, zpracování odpadu, likvidace odpadu, třídění odpadů a recyklovatelného materiálu, třídění zeminy a výkopku.

- (730) **EkoBRKO s.r.o.**, Paninodvorská 981, Bělá pod Bezdězem, 29421, CZ

- (210) **O-571267**
(220) 13.04.2021
(320) 13.04.2021
(511) 18, 25, 35
(540)



(510) (18) zavazadla, cestovní tašky, peněženky a ostatní tašky, batohy, kufrы, kufrы s kolečky, kabelky, kompresní organizéry pro zavazadla, pouzdra, visačky na zavazadla, kůže a imitace kůže, surové kůže a usně, krabice z kůže nebo kožené lepenky; (25) oděvy, obuv, pokrývky hlavy, sportovní obuv, obuv pro volný čas, společenská obuv, turistická obuv, holínky, pantofle, tenisky, sandály, žabky, oděvy pro volný čas, sportovní oděvy, společenské oděvy, trička, mikiny, ponožky, podkolenky, punčochy, klobouky, kšiltovky, čepice, čelenky (oděvy), pásky, rukavice, roušky (módní oděvy); (35) reklama a propagační činnost, pomoc v obchodní a podnikatelské činnosti, administrativní služby, propagace prodeje, reklama na zboží jiných prodejců, obchodní služby a informace pro spotřebitele umožňující zákazníkům si zboží těchto prodejců pohodlně prohlédnout a porovnat, obchodní analýzy, informační služby a průzkumy trhu, poskytování informací a rad zákazníkům v souvislosti s výběrem výrobků a koupí zboží, informace o prodeji výrobků, podpora prodeje prostřednictvím zákaznických věrnostních programů, poskytování obchodních informací prostřednictvím webových stránek, online reklamní a marketingové služby, módní přehlídky k obchodním účelům, digitální marketing, maloobchodní prodej oděvů, služby on-line maloobchodních prodejen v oblasti oděvů a oděvních doplňků, maloobchodní prodej obuvi, maloobchodní prodej pokrývek hlavy, velkoobchodní prodej oděvů, velkoobchodní prodej obuvi, velkoobchodní prodej pokrývek hlavy, maloobchodní prodej zavazadel, velkoobchodní prodej zavazadel, maloobchodní prodej sportovního vybavení, velkoobchodní prodej sportovního vybavení, maloobchodní prodej čistících přípravků, velkoobchodní prodej čistících přípravků, maloobchodní i velkoobchodní prodej audiovizuálního zařízení, maloobchodní prodej deštníků, velkoobchodní prodej deštníků, maloobchodní prodej šperků, velkoobchodní prodej šperků, maloobchodní i velkoobchodní služby týkající se chytřích hodinek.

- (730) **Footshop s.r.o.**, Pobřežní 667/78, Praha 8, Karlín, 18600, CZ
(740) artpatent, advokátní kancelář s.r.o., Tomáš Bejček, Dukelských hrdinů 976/12, Praha 7, Holešovice, 17000

(210) **O-571316**
(220) 15.04.2021
(320) 15.04.2021
(511) 18, 41, 44, 45
(540)

KUFRÍK BEZPEČÍ

(510) (18) kufry, kufříky; (41) výchova, vzdělávání, zábava, sportovní a kulturní aktivity, vzdělávací služby vztahující se k rozvoji dětských intelektuálních schopností, vzdělávací služby vztahující se k rozvoji dětských mentálních schopností, poskytování zábavních služeb pro děti, poskytování dětských vzdělávacích služeb prostřednictvím herních skupin, školení pro rodiče v rodičovských dovednostech, pořádání a pořádání seminářů a konferencí, informační a poradenské služby ve výše uvedených oblastech; (44) sociální služby, a to bazálně-terapeutické techniky, primárně vycházející z ošetřovatelského konceptu bazální stimulace, obsahující prvky arteterapie, aromaterapie, muzikoterapie, terapie hrou a senzorké terapie, poskytované ambulantně i v terénu, sociálně-zdravotní péče, psychologické a psychiatrické služby, služby zaměřené na zvládnutí osobního chování (ošetřovatelské a/nebo terapeutické služby), terapeutická péče, zejména k uspokojení potřeb rodičů a dětí, behaviorální a rehabilitační služby, informační a poradenské služby ve výše uvedených oblastech; (45) poskytování osobní a společenské podpory k uspokojení potřeb jednotlivců, zejména dětí, sociální práce a sociální služby, zejména k uspokojení potřeb rodičů a dětí, sociální služby a osobní služby ve spojení s pomocí a rozvojem rodičů a dětí, sociálně-emocionální poradenství a emocionální podpora rodinám, poradenství v oboru rozvoje, posilování a udržování dobře fungujících rodin a rodinných vztahů, online společenské služby k uspokojení potřeb rodičů a dětí, informační a poradenské služby ve výše uvedených oblastech, vše shora uvedené ve vztahu k tranzitní péči týkající se dětí (doprovázení dětí při přechodech z péče do péče) v rámci této třídy.

(730) **Francirková Šárka**, Pomořanská 473/4, Praha 8, Troja, 18100, CZ

(210) **O-571324**
(220) 15.04.2021
(320) 15.04.2021
(511) 35, 41, 42
(540)

Nakarlovku

(510) (35) propagační, reklamní a marketingové služby a to propagace univerzity a jejich vzdělávacích, výzkumných, kulturních a sportovních aktivit, obchodní průzkum, průzkum trhu, organizování propagačních výstav a akcí univerzity, příprava, vydávání a rozšiřování reklamních a propagačních textů a pomoc při řízení obchodní činnosti, administrativní služby, kancelářské práce, zajišťování, informační a poradenské služby v oblasti profesního růstu (nikoliv poradenství o vzdělávání), styk s veřejností; (41) výchovná, zábavní a vzdělávací činnost, akademie (vzdělávání), publikování knih a časopisů v tištěné podobě, online vydávání elektronických knih a časopisů, vydávání textů s výjimkou reklamních, korespondenční služby, koučink (školení), klubové služby (zábava nebo vzdělávání), poradenství v oblasti vzdělávání, pořádání a vedení konferencí a seminářů v oblasti vzdělávání, pořádání a vedení kongresů a osobních vzdělávacích fór, předávání know-how (odborné vzdělávání), pořádání výstav ke kulturním nebo vzdělávacím účelům, uskutečňování studijních programů, organizování zkoušek, průzkum v oblasti vzdělávání, organizování vzdělávacích a zábavních soutěží, organizování symposií, organizování kulturních a sportovních akcí a soutěží, pořádání a vedení workshopů (vzdělávání), zkoušení, testování (v oblasti vzdělávání), poradenské a konzultační služby v oblasti vzdělávání, vzdělávání na univerzitách a vysokých školách, organizování volnočasových a sportovních aktivit univerzity; (42) vědecké a technické služby a související výzkum a projektování.

(730) **Univerzita Karlova**, Ovocný trh 560/5, Praha 1, Staré Město, 11000, CZ

(210) **O-571355**
(220) 16.04.2021
(320) 16.04.2021
(511) 35, 36, 41, 45
(540)

tdpA

(510) (35) marketing, obchodní poradenství a informace, pomoc při řízení obchodní činnosti nebo činností v průmyslovém nebo obchodním podniku, poradenské služby pro obchodní vedení, poradenství v oblasti řízení a organizace podniku, poradenství v oblasti řízení lidských zdrojů, poradenství v oblasti řízení obchodní činnosti, profesionální obchodní

poradenství, sjednávání obchodních smluv pro jiné osoby, zprostředkování obchodních informací, administrativní služby související s obchodními transakcemi a finančními záznamy, kancelářské práce, daňové poradenství, účetnictví, auditorské služby, správa obchodních společností, správa obchodních společností, dražební činnost; (36) správa nemovitostí, správa majetku, služby související s bankovními a jinými finančními transakcemi, finanční konzultační služby, finanční řízení, pronájem kanceláří (nemovitosti), sjednávání smluv o pronájmu nemovitostí (včetně obchodních nemovitostí), svěřenectví, úschova cenností, úschova cenných papírů; (41) pořádání a vedení kurzů, školení a vzdělávacích akcí, odborné vzdělávání, vzdělávací a školící služby; (45) právní služby, advokacie, mediace, mimosoudní řešení sporů, právní poradenství v oblasti podnikání a obchodu, právní poradenství v oblasti duševního vlastnictví, odborné právní poradenství a konzultace, příprava právních dokumentů, registrace názvů domén.

(730) **Trojan, Doleček a partneři, advokátní kancelář s.r.o.**, Na strži 2102/61a, Praha 4, 14000, CZ

(210) **O-571363**
(220) 16.04.2021
(320) 16.04.2021
(511) 28, 41
(540)

ATTILIUS GYM

(510) (28) sportovní hry, sportovní potřeby a vybavení, hračky, hry a žertovné předměty; (41) zábavní, sportovní a kulturní aktivity.

(730) **Plotstav s.r.o.**, Františka Diviše 1513, Praha 10, Uhřetěves, 10400, CZ

(210) **O-571364**
(220) 16.04.2021
(320) 16.04.2021
(511) 9, 41, 44
(540)

SPIN4FIT

(510) (9) software a aplikace pro mobilní zařízení, nahraný obsah (počítačové programy, data a informace), chytré hodinky, software pro komunikaci, vytváření sítí a sociální sítě, aplikační software, software pro webové aplikace a servery, software pro vkládání on-line reklamy na webové stránky; (41) zábavní, sportovní a kulturní aktivity, rezervace vstupenek na vzdělávací, zábavní a sportovní aktivity a akce a související rezervací služby, služby v oblasti vzdělávání, zábavy a sportu, služby v oblasti sportu a fitness, služby fitness klubu a posiloven, služby osobního trenéra (fitness trénink), služby v oblasti sportu a fitness center, provozování fitness center, instruktáž fitness tréninku, zdravotní a fitness trénink, vedení hodin ve fitness centru, poradenské služby ohledně cvičení (fitness), poskytování prostor na cvičení a fitness, trenérské služby zaměřené na cvičení (fitness), poskytování informací o fitness tréninku prostřednictvím online portálu, vedení tréninkových fitness lekcí online, živé hudební koncerty, hudební koncerty, hudební koncerty prostřednictvím rádia, služby v oblasti živých vystoupení, poskytování informací vztahujících se k tělesnému cvičení prostřednictvím on-line webové stránky, poskytování informací vztahujících se k tělesnému cvičení prostřednictvím on-line webové stránky, poskytování informací vztahujících se k tělesnému cvičení prostřednictvím on-line webové stránky, vzdělávací a školící služby; (44) nutriční poradenství, služby zdravotní péče, lázeňské služby, zdravotní lázeňské služby pro zdraví a wellness těla a ducha, masáže, hloubkové masáže, sportovní masáže, masáže shiatsu, masáže a terapeutické shiatsu masáže, tradiční japonské masáže.

(730) **Sklenička Jan**, Žižkova 68, Pchery, Humny, 27308, CZ

(210) **O-571413**
(220) 19.04.2021
(320) 19.04.2021
(511) 9, 35, 37
(540)

iMore

(510) (9) telefony, mobilní telefony, telefonní sluchátka, telefonní kabely, telefonní konektory, pouzdra na telefony, adaptéry na telefony, automobilové držáky telefonů, baterie do telefonů, sluchátka k telefonům, obaly na mobilní telefony, pouzdra na mobilní telefony, držáky na mobilní telefony, handsfree sady pro telefony, klávesnice pro mobilní telefony, kryty na chytré telefony, displeje pro mobilní telefony, nabíječky na chytré telefony, čelní kryty mobilních telefonů, reproduktory pro mobilní telefony, joysticky pro chytré telefony, obaly na telefonní sluchátka, popruhy pro telefonní sluchátka, sluchátka k chytrým telefonům, nabíječky baterií používané s telefony, držáky uzpůsobené pro mobilní telefony, kožená pouzdra na mobilní telefony, nabíječky baterií do mobilních telefonů, stojany přizpůsobené pro mobilní telefony, chytré telefony v podobě hodinek, USB kabely pro mobilní telefony, odklápací kryty na mobilní telefony, LCD ochranné fólie pro chytré telefony, externí paměťové karty pro mobilní telefony, ochranné fólie uzpůsobené pro chytré telefony, bezdrátové nabíjecí podložky pro chytré telefony, objektivy pro fotoaparáty/kamery chytrých telefonů, počítače, obaly na přenos počítačů, kryty pro tablety (počítače), obaly na přenosné počítače, pouzdra na tabletové počítače, kryty na počítačové klávesnice, počítačové klávesnice, USB nabíječky, nabíječky baterií pro laptopy, nabíječky baterií do mobilních telefonů pro použití ve vozidlech, chytré hodinky, SIM karty, paměťové karty, paměťové flash karty, USB flash disky, USB huby, notebooky, chladič podložky pod notebooky, pouzdra upravená pro notebooky, podložky pod myš, chladič podložky pro bezdrátové počítače, MP4 přehrávače; (35) maloobchodní služby týkající se chytrých telefonů a mobilních telefonů, maloobchodní služby v souvislosti s přenosnými počítači, maloobchodní a velkoobchodní služby v souvislosti s počítačovým hardwarem, maloobchodní a velkoobchodní služby týkající se příslušenství k telefonům, počítačům, notebookům, tabletům a chytrým hodinkám; (37) opravy a údržba chytrých telefonů, služby v oblasti dobíjení baterií do počítačů a telefonů, instalace a opravy telefonů, instalace počítačů, opravy poškozených počítačů, aktualizace počítačového hardwaru, údržba a servis počítačů, instalace, montáž, údržba a opravy počítačového hardwaru.

(591) Barevná
(730) **Živný Jaroslav**, Rožňavská 622/9, Olomouc, Nové Sady, 77900, CZ
(740) Mgr. PETR ŽIŽKA, LL.M., advokátní kancelář, Mgr. Petr Žižka, Sedláčkova 209/16, Plzeň, Vnitřní Město, 30100

(210) **O-571464**
(220) 21.04.2021
(320) 21.04.2021
(511) 29, 30, 35, 43
(540)

ICEKRAM

(510) (29) konzervované ovoce, mražené ovoce, sušené a vařené ovoce a zelenina, želé, džemy, kompoty, mléko, jogurty a jiné mléčné výrobky, ovocná dřeva; (30) káva, čaj, kakao, náhražky kávy, cukr, med, cukrovinky, čokoláda, zmrzlina, sorbety a jiné produkty určené ke konzumaci v mraženém stavu, cukr, med, melasa, led (zmražená voda), nálevy k ochucení, koření, příchut' (aroma), přísady do pečiva cukrovinek a ostatních potravin v rámci této třídy, šerbety (zmrzlina), mléčná zmrzlina, ovocná zmrzlina, vodová zmrzlina, zmrzlina a led, zmrzlina neobsahující mléko, vodová a smetanová zmrzlina, jogurtová zmrzlina (s větším podílem zmrzliny), zmrzlina s alkoholem, nanuky, nanuky obsahující mléko, nanuky s mléčnou příchutí, nanuky z mraženého krému, zmrzlinové cukrovinky ve formě nanuků, výrobky ze zmrzliny na bázi sóji, zmrzlinové nápoje, sorbety, zmrzlina bez cukru, mražené cukrovinky obsahující zmrzlinu, kornoutky na zmrzlinu, přírodní příchutě do zmrzlin (jiné než éterické esence nebo silice), směsi k přípravě zmrzlinových výrobků, pojiva do zmrzlin, prášky na přípravu zmrzlin, produkty určené ke konzumaci v mraženém stavu, příchutě do kávy, skořice, zmrzlinové poháry; (35) reklamní, marketingové a propagační služby, reklama, inzercie a poskytování obchodních informací

prostřednictvím všech druh médií, maloobchodní prodej zmrzliny, velkoobchodní prodej zmrzliny; (43) služby zajišťující stravování a nápoje, poskytování jídla a nápoj, služby poskytující jídlo a nápoje s možností odnosu, zásobování potravinami v podnicích rychlého občerstvení, podávání jídel a nápoj, pronájem prostírání a vybavení k poskytování jídla a nápojů, kavárna, provoz cukrárny, zmrzlinárny, služby zmrzlinových barů.

(730) **Kocourek Roman**, U Dubu 750, Nové Město nad Metují, 54901, CZ
(740) Mgr. Barbora Kocourková, U Dubu 750, Nové Město nad Metují, 54901

(210) **O-571492**
(220) 21.04.2021
(320) 21.04.2021
(511) 3, 4, 5, 20, 24, 30, 31, 32, 33, 35
(540)



(510) (3) ručně vyráběná mýdla, mýdla, přírodní kosmetika, balzám na rty, vosk na kníry, tuhé šampony, přípravky na mytí nádobí, lešticí přípravky na nábytek a podlahy, aromaterapeutické přípravky; (4) včelí vosk na výrobu svíček, včelí vosk na výrobu kosmetiky, včelí vosk na výrobu mastí, včelí vosk pro další zpracování, včelí vosk, svíčky; (5) antioxidanty získané z medu, potravinové doplňky z propolisu, včelí pyl pro nutraceutické účely, potravinové doplňky z pylu, doplňky stravy z mateří kašičky; (20) plástve voskové (voštiny) pro včelí úly, včelí úly, rámečky do včelích úlů, dřevěné profily pro včelí úly, přířezy pro včelí úly, ozdoby (sochy) vyrobené z vosku, modely zvířat z vosku (ozdoby); (24) textilní ubrusky, voskované plátno; (30) bonbóny (neléčivé) s medem, med, přírodní med, propolis, propolis pro potravinářské účely, včelí mateří kašička, včelí plástve v surovém stavu; (31) včely, krmné přípravky pro včely, krmné látky pro včely, včelí pyl (surový); (32) nápoje (medové) nealkoholické; (33) medovina, alkoholické nápoje (destiláty), alkoholické sycené nápoje, s výjimkou piva, bylinné likéry, likéry, nápoje s nízkým obsahem alkoholu; (35) maloobchodní prodej nealkoholických nápojů, výživových doplňků, potravin, krmiva pro zvířata, živých zvířat a alkoholických nápojů s výjimkou piva, velkoobchodní prodej krmiva pro zvířata, maloobchodní služby týkající se potravin poskytované prostřednictvím celosvětových počítačových sítí, služby on-line maloobchodních prodejen v oblasti kosmetiky a kosmetických výrobků.

(591) Barevná
(730) **Rejzek Milan**, č. ev. 50, Rynoltice, 46353, CZ
(740) Mgr. Pavla Vybíralová, advokátka, Mgr. Pavla Vybíralová, Na Zderaze 1275/15, Praha 2, Nové Město, 14000

(210) **O-571512**
(220) 22.04.2021
(320) 22.04.2021
(511) 1, 7, 9, 35, 37, 39
(540)

E+Max

(510) (1) motorový benzin, motory, paliva, palivo motorové; (7) automobily (mycí linky pro), čištění (stroje a přístroje na-), elektrické, elektrické generátory, generátory střídavého proudu, motory elektrické, mycí zařízení; (9) články pro elektrické akumulátory, články solární, články, baterie (elektrické), elektrické adaptéry, elektrické akumulátory pro

vozidla, elektrické dráty, elektrické kabely, elektrické měniče, elektrické spojky, svorky, konektory, elektrické vedení, elektrické zásuvky, identifikační obaly pro elektrické dráty, indikátory ztrát el. energie, induktory, tlumicí cívky, tlumivky (elektrina), kabely (spojky pro elektrické-), kabely elektrické, kabely startovací pro motory, kolektory elektrické, konektory elektrické, konektory, spojky, svorky elektrické, kontakty elektrické, měniče elektrické, monitorovací přístroje elektrické, nabíječky pro elektrické baterie, odpory (-elektrické), optická vlákna, panely rozvodné, polovodiče, solární panely pro výrobu elektřiny, transformátory (elektrotechnika), transformátory napěťové, vodiče (elektrické); (35) administrativní zpracování nákupních objednávek, informace (obchodní nebo podnikatelské), marketing, poskytování obchodních informací prostřednictvím webových stránek, pronájem prodejních automatů, rady pro spotřebitele, zboží (předvádění); (37) antikoroziní nátěry pro vozidla, automobily (leštění, politura), automobily (oprava), čištění automobilů, dopravní prostředky (mytí), klimatizační zařízení, lakování, glazurování, leštění vozidel, mazání vozidel, motorová vozidla (údržba a opravy), mytí automobilů, mytí dopravních prostředků, nabíjení akumulátoru vozidla, obnova motorů, pneumatiky (opravy vulkanizací, protektorování), pumpy a čerpadla, servisní stanice (vozidel), (doplňování paliva a údržba), údržba vozidel, vyvažování pneumatik; (39) automobily (pronájem), doprava, doprava (automobilová, autobusová), dopravní prostředky (odtahování při poruchách), osobní doprava, parkovací plochy (pronájem), parkování automobilů, rozvod elektřiny, rozvod energie (výroba).

- (591) Barevná
(730) **AutoMax Group s.r.o.**, K Hájům 1233/2, Praha 5, Stodůlky, 15500, CZ
(740) Rozehnal & Kuchař, advokátní kancelář, doc. JUDr. Aleš Rozehnal Ph.D., advokát, Týnská 633/12, Praha 1, Staré Město

- (210) **O-571520**
(220) 22.04.2021
(320) 22.04.2021
(511) 35, 38, 39, 41
(540)

Nakup na Dobro

- (510) (35) propagační činnost a reklama, inzertní a propagační služby týkající se obchodu poskytované on-line z internetu, předvádění a prodej zboží prostřednictvím internetu, a to: potravin, alkoholických a nealkoholických nápojů, oděvů, obuvi, pokrývek hlavy, zavazadel, módních doplňků, dekorativních předmětů, domácích a kuchyňských potřeb, textilií, drogerie, kosmetických a toaletních přípravků, her, knih, hraček, sportovních předmětů, papírenského zboží, kancelářských potřeb a dárekových poukazů na zážitky, nákup a prodej uvedeného zboží a poskytování maloobchodních služeb souvisejících s prodejem uvedeného zboží, merchandising, přeskupování různých výrobků pro třetí osoby za účelem umožnit spotřebiteli pohodlně si mezi nimi vybrat a kupovat (kromě přepravy); (38) počítačová komunikace, přenos dat, informací nebo obrázků a přenos zpráv a obrazových informací pomocí internetu; (39) zprostředkování dopravy a skladování zboží, balení a doručování zboží; (41) služby v oblasti vzdělávání, zábavy a sportu, výchova, výuka, programy her (zábava, vzdělávání), organizování konferencí, výstav (kulturních nebo vzdělávacích) a soutěží, pořádání a vedení seminářů a pracovních setkání (školení), koučink (školení), organizování obchodních školení, školení podnikového managementu, pořádání výroční konference v oblasti dodávání zboží a služeb, elektronická vydavatelská činnost, grafické zpracování informací nikoli pro reklamní účely, konferenční služby, organizování a pořádání kongresů, konzultační a informační služby vztahující se k pořádání, vedení a organizování konferencí, kongresů a sympozií, organizace seminářů, další vzdělávání, pořádání soutěží.

- (730) **Asociace společenské odpovědnosti, o.p.s.**, Drtinova 557/10, Praha 5, Smíchov, 15000, CZ
(740) PEYTON legal advokátní kancelář s.r.o., Sokolovská 668/136d, Praha 8, Karlín, 18600

- (210) **O-571541**
(220) 22.04.2021
(320) 22.04.2021
(511) 36, 37
(540)

REZIDENCE GALAXIE

- (510) (36) pronájem nemovitostí, pronájem budov, pronájem domů, pronájem bytů, pronájem maloobchodních prostor, pronájem kancelářských prostor, pronájem nemovitěho majetku, pronájem a nájem komerčních prostor; (37)

výstavba, bytová výstavba, výstavba domů, výstavba kanceláří, výstavba obytných budov, výstavba objektů soukromého bydlení, výstavba bytových a komerčních budov, výstavba budov s více bytovými jednotkami.

- (730) **Galaxie Development s.r.o.**, Štěpánská 2071/37, Praha 1, Nové Město, 11000, CZ
(740) A3K spol. s r.o., Plaská 614/10, Praha 5, Malá Strana, 15000

- (210) **O-571543**
(220) 22.04.2021
(320) 22.04.2021
(511) 36, 37
(540)

GALAXIE DEVELOPMENT

- (510) (36) pronájem nemovitostí, pronájem budov, pronájem domů, pronájem bytů, pronájem maloobchodních prostor, pronájem kancelářských prostor, pronájem nemovitěho majetku, pronájem a nájem komerčních prostor; (37) výstavba, bytová výstavba, výstavba domů, výstavba kanceláří, výstavba obytných budov, výstavba objektů soukromého bydlení, výstavba bytových a komerčních budov, výstavba budov s více bytovými jednotkami.
(730) **Galaxie Development s.r.o.**, Štěpánská 2071/37, Praha 1, Nové Město, 11000, CZ
(740) A3K spol. s r.o., Plaská 614/10, Praha 5, Malá Strana, 15000

- (210) **O-571612**
(220) 26.04.2021
(320) 26.04.2021
(511) 32, 35, 40
(540)



- (510) (35) reklama, propagace a inzercce prostřednictvím všech druhů médií, marketing, zprostředkovatelská činnost v oblasti obchodu s reklamními materiály všeho druhu zejména s výrobky ze skla, porcelánu a majoliky, s textilními výrobky jako jsou například trička, mikiny, zástěry, čepice, s ubrusy, papírenským zbožím, tácky, etiketami, kalendáři, tiskovinami, publikacemi, časopisy a knihami, s pivem a nealkoholickými nápoji; (32) piva všeho druhu, minerální vody, šumivé nápoje a jiné nápoje nealkoholické, nápoje a šťávy ovocné, sirupy a jiné přípravky k zhotovení nápojů; (40) pivovarnictví - výroba piva všeho druhu, sladovnictví.
(730) **Chmelíček Tomáš**, Na Petynce 2465/140, Praha 6, Břevnov, 16900, CZ
(740) Ing. Michal Jupa, patentový zástupce, Na Baních 1385, Praha 5 - Zbraslav, 15600

- (210) **O-571689**
(220) 28.04.2021
(320) 28.04.2021
(511) 19, 27, 37, 42
(540)



- (510) (19) materiály, ne z kovu, pro stavebnictví a konstrukci, dlaždice na podlahy, ne kovové, dřevěná dlažba, dřevěná prkna pro stavebnictví, dřevěné dýhy, dřevěné obložení, dřevěné táflování, dřevo jako polotovar, dýhové dřevo, dýhy, izolační sklo pro stavebnictví, kámen, kamenické výrobky, kamenina pro stavebnictví, kameninové potrubí, kamenná drť, kamenouhelný dehet, konstrukce pro stavebnictví, ne kovové, krystalické břidlice, křemen, křemenný písek, křišťál, latě, ne kovové, lišty pro

stavebnictví, ne kovové, makadam, mozaiky pro stavebnictví, mramor, nátěrové hmoty (stavební materiál), obkládačky pro stavebnictví, ne kovové, obložení pro stavebnictví, ne kovové, olivín pro stavebnictví, oplátování pro stavebnictví, ne kovové, opracované stavební dřevo, opuka, parkety, podlahová dlažba, ne kovová, podlahové vlysy, podlahy, ne kovové, překlady, ne kovové, překlíčka, rákos pro stavebnictví, řezivo, smaltované sklo pro stavebnictví, Sorelův cement, stavební dřevo, stavební kámen, stavební materiály, ne kovové, stavební panely, ne kovové, stavební papír, stavební sklo, struska (stavební materiál), struskový kámen, šamot, škvára, štěr, štětovnice, ne kovové, terakota, travertin, tvarovatelné dřevo, umělecká díla z kamene, betonu nebo mramoru, vápenc, vinylové obklady, xylolit, žáruvzdorné stavební materiály, ne kovové, živice, živičné výrobky pro stavebnictví, živičný papír pro stavebnictví, žula; (27) čalouny, ne textilní, koberce, linoleum, podlahové krytiny, podložky pod koberce, protiskluzové podložky, rákosové rohože, rohože, vinylové podlahové krytiny; (37) antikoroziční úprava, asfaltování, čalounění, čištění v rámci třídy 37, chemické čištění, instalace a opravy topných zařízení, lakování, opravy čalounění, malba interiérů, pískování kovových a nekovových ploch, restaurování uměleckých děl, sádrování, stavební dozor, stavební informace, poskytování stavebních informací, stavební poradenství, výstavba; (42) architektonické služby, návrhy interiérů, poradenství v oblasti architektury, projektování ve výstavbě, průmyslový design, řízení jakosti, styling, testování materiálů, umělecký design.

- (730) **BOCA Group, a.s.**, Vinohradská 2828/151, Praha 3, Žižkov, 13000, CZ
(740) Mgr. Vladimír Kyzlink, advokát, Mgr. Vladimír Kyzlink, Mařákova 263/3, Praha 6, Dejvice, 16000

- (210) **O-571709**
(220) 29.04.2021
(320) 29.04.2021
(511) 28, 31, 35
(540)



- (510) (28) hračky pro zvířata, interaktivní hračky pro domácí zvířata, hračky pro domácí zvířata vyrobené z provazu, hračky pro domácí zvířata obsahující šantu kočičí, hračky a věci na hraní pro domácí zvířata; (31) krmiva a potrava pro zvířata, algarovila (řasa) pro živočišnou spotřebu, cereální přípravky jako potrava pro zvířata, přípravky na výkrm hospodářského zvířectva, jedlé kosti a tyčinky pro domácí mazlíčky, jedlé pochoutky ke žvýkání pro domácí zvířata, jedlé pochoutky ke žvýkání pro zvířata, jedlé pochoutky ke žvýkání pro psy, jedlé pochoutky pro domácí mazlíčky, jedlé pochoutky pro koně, jedlé psí pochoutky, jedlé pochoutky pro zvířata, jedlé žvýkácké kosti pro psy, jedlé žvýkačky pro zvířata, konzervovaná krmiva obsahující maso pro mláďata, konzervovaná krmiva pro kočky, konzervovaná krmiva pro psy, konzervovaná nebo zavařená krmiva pro zvířata, konzervované plodiny ke krmení zvířat, kosti pro psy, krmení pro drůbež, krmení pro koně, krmiva pro dojná zvířata, krmiva pro domácí zvířata, krmiva pro hospodářská zvířata, krmiva pro kočky, krmiva pro kočky vyrobená z ryb nebo obsahující ryby, krmiva pro mořská zvířata, krmiva pro ovce, krmiva pro prasata, krmiva pro psy se syrovou příchutí, krmiva pro ryby, krmiva pro štěňata, krmiva pro telata, krmiva pro zvířata obsahující seno sušené na vzduchu, krmiva pro zvířata obsahující sojové výrobky, krmiva pro zvířata v kusech, krmiva pro zvířata ve formě granulí, krmiva pro zvířata získaná z rostlinných látek, krmiva suchá pro zvířata, krmivo, krmivo do stáji pro zvířata, krmivo pro akvarijní ryby, krmivo pro domácí zvířata, krmivo pro dobytek, krmivo pro hlodavce, krmivo pro kočky obsahující játra, krmivo pro kočky ochucené kuřecím masem, krmivo pro kočky ochucené hovězím masem, krmivo pro kočky ochucené játřou, krmivo pro kočky s obsahem hovězího masa, krmivo pro kočky s obsahem kuřecího masa, krmivo pro kočky ve formě prstýnků, krmivo pro králíky, krmivo pro křečky, krmivo pro psy, krmivo pro psy ochucené hovězím masem, krmivo pro psy ochucené játřou, krmivo pro psy ochucené kuřecím masem, krmivo pro psy s obsahem kuřecího masa, krmivo pro psy s obsahem hovězího masa, krmivo pro psy s obsahem jater, krmivo pro psy ve formě prstýnků, krmivo pro ptáky, krmivo pro volně žijící ptáky, krmivo pro závodní psy, krmivo pro zvířata na bázi mléka, krmivo pro zvířata

obsahující rostlinné výtažky, krmivo pro zvířata vyrobené z mléka, krmná rybí moučka, krmná sláma, krmné arašídové pokruty, krmné kukuřičné pokruty, krmné látky pro včely, krmné mleté výrobky pro zvířata, krmné přípravky pro kočky, krmné přípravky pro psy, krmné směsi pro výkrm hospodářských zvířat, mléčné náhražky jako krmivo pro zvířata, mléko jako krmivo pro psy, mléko jako krmivo pro zvířata, mléko v prášku pro kořata, mléko v prášku pro štěňata, nápoje pro domácí zvířata, ochucené suchary pro zvířata, posilující krmiva, přípravky do krmiv pro zvířata, psí suchary, podestýlky a stelivo pro zvířata, pískový papír pro domácí mazlíčky (stelivo), pískový papír pro domácí zvířata (stelivo), podestýlka pro zvířata, podestýlkový materiál pro zvířata, rašelinová podestýlka, seno; (35) maloobchodní nebo velkoobchodní služby s farmaceutickými, veterinárními a sanitárními přípravky a s lékařskými potřebami, maloobchodní prodej hraček, maloobchodní prodej krmiva pro zvířata, maloobchodní prodej podestýlek a steliv pro zvířata, maloobchodní prodej potravy (pro zvířata), maloobchodní prodej předmětů sloužících k úpravě vzhledu zvířat, maloobchodní prodej předmětů sloužících k hygieně zvířat, maloobchodní prodej přípravků pro péči o zvířata, maloobchodní prodej veterinárních přípravků, maloobchodní prodej veterinárních výrobků, maloobchodní služby v oblasti výrobků pro domácí zvířata.

- (591) Barevná
(730) **Krmiva u Toma s.r.o.**, č. p. 99, Ledce, 33014, CZ
(740) Mgr. PETR ŽIŽKA, LL.M., advokátní kancelář, Mgr. Petr Žižka LL.M., Sedláčkova 209/16, Plzeň, Vnitřní Město, 30100

- (210) **O-571717**
(220) 29.04.2021
(320) 29.04.2021
(511) 16, 35, 41, 42
(540)

Test DNES

- (510) (16) tiskoviny všeho druhu časopisy (periodika), tiskoviny, pomůcky učební, kromě přístrojů, katalogy, papírové visačky, balící papír, papírové tašky, obaly a sáčky, obálky, papírová přání a gratulace; (35) inzertní činnost, reklamní a propagační činnost, marketing, prezentace výrobků v komunikačních médiích pro účely maloobchodu, průzkum trhu, průzkum veřejného mínění, komerční informace a rady pro spotřebitele, komerční informační kanceláře, marketingové studie, poskytování obchodních nebo podnikatelských informací, obchodní nebo podnikatelský průzkum, odborné obchodní poradenství, poradenství v obchodní činnosti, poskytování obchodních informací prostřednictvím webových stránek, zajišťování předplatného novin a časopisů, reklama on-line v počítačové síti, reklama placená kliknutím, sestavování statistiky, služby v oblasti srovnávání cen, obchodní služby s výrobky uvedenými ve tř. 16, pronájem reklamních ploch na internetu, systematizace informací do počítačových databází, předvádění a distribuce zboží k reklamním účelům; (41) obrazové a textové zpravodajství, vydavatelská činnost, vydávání elektronických knih a časopisů on-line, poskytování on-line elektronických publikací (bez možnosti stažení), vydávání textů, s výjimkou reklamních nebo náborových, výroba televizních a rozhlasových pořadů, filmová produkce, tvorba a vydávání audiovizuálních děl; (42) testování kvality výrobků, kontrola kvality.
- (591) Barevná
(730) **MAFRA, a.s.**, Karla Engliš 519/11, Praha 5, Smíchov, 15000, CZ
(740) Rott, Růžička & Guttman a spol., Vyskočilova 1566, Praha 4, Michle, 14000

(210) **O-571719**

(220) 29.04.2021

(320) 29.04.2021

(511) 14, 16, 19, 20, 25, 35

(540)



(510) (14) amulety, náhrdelníky, náramky; (16) blahopřání, karty, obtisky, oznámení rodinných událostí (papírnické výrobky), návody, příručky, tiskoviny, vzpomínkové a upomínkové předměty z papíru a lepenky zařazené v této třídě; (19) sádrové odlitky k dekorativním účelům, sady a kyty na odlívání předmětů ze sádry; (20) vzpomínkové a upomínkové předměty ze sádry, umělecké předměty, díla a ozdoby a dekorativní předměty vyrobené z materiálů jako sádra nebo umělá hmota, zahrnuté v této třídě, trojrozměrné dekorace ze sádry, busty ze sádry, vzpomínkové předměty odlévané ze sádry, dekorace z pryskyřice, bytové doplňky z pryskyřice; (25) kojenecké oblečení, dětské oblečení, dámské oděvy, pánské oděvy, oděvní doplňky spadající do této třídy; (35) maloobchodní prodej výrobků uvedených výše ve třídě 14, 16, 19, 20 a 25, velkoobchodní prodej výrobků uvedených výše ve třídě 14, 16, 19, 20 a 25, internetový (eshop) a zásilkový prodej výrobků uvedených výše ve třídě 14, 16, 19, 20 a 25.

(730) **Horáková Martina**, Poděbradská 240, Poděbrady, Velké Zboží, 29001, CZ

(740) **INPARTNERS GROUP**, Mgr. Lenka Musilová, Tuřanka 1519/115a, Brno, Slatina, 62700

(210) **O-571732**

(220) 30.04.2021

(320) 30.04.2021

(511) 18, 25, 35

(540)

Česká holka dobrá holka

(510) (18) tašky, tašky cestovní, batohy, zavazadla, peněženky a ostatní tašky; (25) pokrývky hlavy, barety, čepice, klobouky, obuv, oděvy, body (oděvy), bundy, dámské oděvy, dámské šaty, košile, mikiny, mikiny s kapucí, oblečení pro volný čas, pánské oděvy, pánská konfekce, pánské ponožky, ponožky, trička, trička s potiskem, trička (s krátkým rukávem), běžecká tílka, běžecká trika a bundy, běžecké kalhoty (oděvy), běžecké oděvy, bikiny, bombery, boxerské trenýrky, bundy na snowboard, bundy prošívané, chlapecké oděvy, cyklistická trička, dámská krátká přiléhavá trička, dámské topy bez ramínek, dětské oblečení, domácí župany, džínové bundy, džínové oděvy, džíny, elastické kalhoty, halenky (blůzy), spodní prádlo, podkolenky, čelenky (oděvy), čelenky na uši (oděvy); (35) maloobchodní služby zaměřené na prodej oděvů a oděvních doplňků, maloobchodní prodej oblečení, maloobchodní prodej vaků, velkoobchodní prodej oblečení, maloobchodní služby zásilkového prodeje oděvů, on-line maloobchodní služby zaměřené na oděvy, zásilkové maloobchodní služby zaměřené na oděvní doplňky, maloobchodní prodej zavazadel.

(730) **Blažková Kateřina**, Na Kocandě 532/8, Litoměřice, Předměstí, 41201, CZ

Vaňková Kateřina, Hrdly 69, Bohušovice nad Ohří, 41201, CZ

Krumholzová Barbora, č. p. 405, Bohušovice nad Ohří, 41156, CZ

(740) **Mgr. PETR ŽIŽKA, LL.M.**, advokátní kancelář, Mgr. Petr Žižka LL.M., Sedláčkova 209/16, Plzeň, Vnitřní Město, 30100

Mgr. PETR ŽIŽKA, LL.M., advokátní kancelář, Mgr. Petr Žižka LL.M., Sedláčkova 209/16, Plzeň, Vnitřní Město, 30100

Mgr. PETR ŽIŽKA, LL.M., advokátní kancelář, Mgr. Petr Žižka LL.M., Sedláčkova 209/16, Plzeň, Vnitřní Město, 30100

Mgr. PETR ŽIŽKA, LL.M., advokátní kancelář, Mgr. Petr Žižka LL.M., Sedláčkova 209/16, Plzeň, Vnitřní Město, 30100

(210) **O-571759**

(220) 03.05.2021

(320) 03.05.2021

(511) 9, 35, 36, 38, 41, 42

(540)



(510) (9) nosiče informací všeho druhu v rozsahu třídy 9, software pro správu a využití dat, elektronické peněženky, magnetické karty, multimediální aplikace, multimediální a informační katalogy v elektronické podobě, elektronické publikace; (35) činnost podnikatelských, organizačních a ekonomických poradců, reklamní, marketingové a propagační služby, pomoc v obchodní a podnikatelské činnosti, management a administrativní služby, obchodní informace pro spotřebitele, obchodní analýzy, průzkum a informační služby, konzultační a poradenské služby a pomoc v oblasti reklamní, marketingové a propagační činnosti, předváděcí akce a výstavy k obchodním a reklamním účelům, služby předvádění výrobků a vystavování zboží, služby vztahů s veřejností (public relations), poskytování vědomostních, pobídkových a bonusových programů, dražební služby, poskytování obchodního prostoru on-line pro nakupující a prodávající výrobků a služeb, pronájem prodejních automatů, sjednávání a uzavírání obchodních transakcí pro třetí strany, služby agentury zaměřené na export a import, služby v oblasti srovnávání cen, telemarketingové služby, administrativní zpracování nákupních objednávek, dodavatelské služby pro třetí osoby (nákup výrobků a služeb pro jiné podniky), komerční informace a rady pro spotřebitele (spotřebitelská poradna), administrativní zpracování dat, asistence pro průmyslový nebo obchodní management, externí zajištění administrativního řízení podniků, kancelářské služby, obchodní konzultační a poradenské služby, obchodní management, poskytování obchodních nebo podnikatelských informací, obchodní zprostředkovatelské služby, odborné služby v oblasti podnikové efektivity, pomoc při řízení obchodní činnosti, poskytování komerčních a obchodních kontaktních informací, pronájem kancelářských strojů, řízení lidských zdrojů a náborové služby, subdodatelské služby (obchodní asistence), účetnictví, vedení účetních knih a revize účtů (audity), příprava a vyhotovení daňových přiznání, obchodní audity, sestavování účetních výkazů, analýzy nákladů, ekonomické prognózy, obchodní informační kanceláře, obchodní nebo podnikatelské informace, obchodní nebo podnikatelský průzkum, obchodní ohodnocování, poskytování obchodních informací prostřednictvím webových stránek, průzkum trhu, sběr a systemizace dat z obchodní a podnikatelské činnosti, provozování internetového obchodu s reklamními materiály a propagačními předměty všeho druhu, s tiskovinami, letáky, časopisy, prospekty, drobnými dárky, vizitkami a kancelářskými potřebami, kancelářské práce; (36) finanční, peněžní, pojišťovací a bankovní služby, činnost finančních poradců, finanční odhady, poskytování předplacených karet a kuponů, služby nemovitostní (realitní služby), služby úschovy, získávání finančních prostředků a sponzorování, informace o pojištění, makléřství, jednatelství, pojištění-matematické služby, poradenské služby týkající se pojištění, finanční záruční služby, zprostředkování pojištění, uzavírání pojistných smluv a oceňování a odhady pro účely pojištění, inkasování nájemného, kanceláře realitní, makléřské služby v oblasti nemovitostí, pronájem bytů, pronájem farem, pronájem kancelářských prostor, správa nemovitého majetku, zajišťování pronájmu nemovitostí, zastavárny, vydávání cenin, vydávání cestovních šeků, depozit cenin, bankovníctví, domácí bankovní služby (homebanking), finanční informace a finanční údaje, poradenské a konzultační služby, finanční management, finanční převody a transakce a platební služby a jejich zprostředkování, finanční služby a jejich zprostředkování, financování a poskytování finančních prostředků, investiční služby a jejich zprostředkování, měnové obchody a směnárenské služby a jejich zprostředkování, obchody s cennými papíry a komoditami, poskytování slev v členských zařízeních třetích stran prostřednictvím členské karty, půjčky a úvěry a jejich zprostředkování, leasing - nákup na splátky a jejich zprostředkování, služby spořitelních bank, služby v oblasti likvidace obchodních společností (finanční), správní rada trustu, vymáhání pohledávek, faktoring a jeho zprostředkování, zařizování refundace plateb pro druhé, zprostředkování emisních povolenek, kapitálové investice a jejich zprostředkování, podílové fondy a jejich zprostředkování, poskytování finančních záruk a vydávání cenných

papírů (investiční bankovní služby), elektronický převod kapitálu a jeho zprostředkování, služby týkající se placení daní a cel, služby týkající se plateb v hotovosti, šeky a platebními příkazy, služby týkající se platebních karet, služby v oblasti vyplácení důchodů, zpracování plateb kreditními kartami, finanční analýzy, finanční informace, finanční poradenství, oceňovací služby, odhady (cen oprav) finanční oceňování, ověřování šeků, poradenské služby v oblasti pohledávek, poskytování finančních informací prostřednictvím webových stránek, rating (finanční ohodnocení) a úvěrové zprávy, služby finančního plánování, služby v oblasti rizikového kapitálu, finanční sponzorování, organizování sbírek, shromažďování prostředků na dobročinné účely, oceňování nemovitostí, oceňování obrazů, oceňování šperků, oceňování starožitností, oceňování uměleckých děl, oceňování známek, úschova cenných papírů, devizové služby, finanční asistence a její zprostředkování, finanční leasing a jeho zprostředkování, finanční půjčky a jejich zprostředkování, financování koupí, financování krátkodobých půjček a jejich zprostředkování, financování hypoték a záruk, hypotéky (poskytování půjček) a jejich zprostředkování, kreditový leasing, splátkové úvěry a jejich zprostředkování, úvěrové agentury, vydávání kreditních a debetních karet a jejich zprostředkování, zajišťování financování pro stavební projekty, faktoring a jeho zprostředkování, kanceláře pro inkasování pohledávek, služby penzijních fondů a zprostředkování služeb penzijních fondů, služby finančního celního odbavování, burzovní makléřství, stanovení cen akcií na burze, finanční klíringové ústavy, makléřské služby, makléřství s akciemi a obligacemi, financování půjček, financování koupě na leasing, developerská činnost v investiční výstavbě, finanční služby poskytující platební možnosti, stavební spoření a jeho zprostředkování, spoření a jeho zprostředkování, poradenská činnost v oblasti risk managementu, správa financí; (38) komunikace pomocí počítačových terminálů, audiovizuální komunikace, a to komunikace prostřednictvím techniky za použití zvuku a (nebo) obrazu, posílání zpráv a posílání informací prostřednictvím elektroniky, počítačových prostředků, posílání informací pomocí celosvětových počítačových sítí (jako je internet) nebo soukromých sítí či sítí s omezeným přístupem (jako je intranet), komunikace mezi počítačovými terminály, posílání informací přístupných pomocí přístupového kódu k počítačovým databázím nebo databázím přenosu dat a databázovým serverům, posílání prostřednictvím satelitu, služby geonavigace, a to gps navigace, veškeré uvedené služby poskytované v souvislosti s finančními službami, poskytování přístupu k on-line službám; (41) přednášková činnost, vzdělávací a kulturní aktivity, organizování a vedení odborných seminářů, školení, sympozií a kongresů, lektorská činnost, ediční a publikační činnost, elektronická ediční a publikační činnost, zábavní a sportovní činnosti; (42) počítačové služby, návrhářství, služby testování, služby ověřování a služby kontroly kvality, služby v oblasti informačních technologií, vědecké a technologické služby, analýzy počítačových systémů, externí poskytovatelé služeb v oblasti informačních technologií, konzultační, poradenské a informační služby v oblasti informačních technologií, monitorování počítačových systémů na dálku, pronájem počítačového hardwaru a počítačového vybavení, služby kopírování a konverze dat, služby kódování dat, služby zabezpečení, ochrany a obnovy v oblasti informačních technologií, technické psaní pro druhé, vývoj počítačového hardwaru, vývoj softwaru, programování a implementace softwaru, webhostingové služby, pronájem softwaru, aktualizování softwaru, design softwaru, instalace počítačového softwaru, počítačové programování, tvorba a údržba webových stránek pro třetí osoby, údržba softwaru, poradenství v oblasti navrhování a vývoje počítačového hardwaru, cloud computing, hosting internetových stránek, poskytování vyhledávačů pro internet, pronájem počítačového serveru (serverhosting), pronájem počítačového softwaru, pronájem webových serverů, software jako služba (saas), uchovávání dat v elektronické podobě, zálohování dat mimo vlastní prostor, pronájem zařízení na zpracování dat, konzultace v oblasti počítačového softwaru, konzultace zaměřené na počítačovou bezpečnost, konzultační služby v oblasti informačních technologií (it), poskytování informací o počítačových technologiích a programování prostřednictvím webových stránek, obnova počítačových dat (regenerace), služby v oblasti ochrany proti počítačovým virům, datová konverze počítačových programů a dat (nikoliv fyzická), digitalizace dokumentů (skenování), kopírování počítačových programů, převod dat nebo dokumentů z fyzických nosičů na elektronické nosiče, inženýrské služby, poradenství v oblasti počítačových technologií, poradenství v oblasti telekomunikačních technologií, studie technických projektů, technický průzkum, technologické poradenství, vědecký výzkum, vývoj a výzkum pro třetí osoby, kontrola kvality, ověřování pravosti uměleckých děl, grafický design, interiérová výzdoba, módní návrhářství, navrhování obalů, obalový design, navrhování počítačových systémů, navrhování (průmyslový design), poradenství v oblasti designu webových stránek, projektování (stavební), průmyslový design.

(591) Barevná
(730) **Březina Jiří Ing.**, Višňová 827/2, Moravany, 66448, CZ
(740) Mgr. Jaroslav Kazbunda, advokát, Klostermannova 128, Štětěň, 38751

(210) **O-571769**
(220) 03.05.2021
(320) 03.05.2021
(511) 21, 28, 31
(540)

Rawbark

(510) (21) potřeby pro zvířata, naběračky na psí krmivo; (28) hračky pro psy, číhací dečky (hračky pro psy); (31) krmivo, krmivo pro hlodavce, krmivo pro králíky, sláma jako krmivo, krmivo pro psy, krmivo pro prasata, krmivo pro ptáky, krmivo pro ryby, krmivo pro koně, krmivo pro kočky, krmivo pro křečky, krmivo pro drůbež, algarovilla jako krmivo, psí suchary, jedlé psí pochoutky, potrava pro zvířata, zemědělské a vodní plodiny nezpracované, zahradnické a lesní produkty nezpracované, přírodní rostliny, čerstvé ovoce, ořechy nezpracované, čerstvá zelenina a bylinky, nápoje pro psy, kosti pro psy, konzervy pro psy, stelivo pro psy, krmivo pro závodní psy, krmné přípravky pro psy, žvýkací kosti pro psy, krmivo pro psy ochucené játry, mléko jako krmivo pro psy, krmivo pro psy ochucené kuřecím masem.
(730) **Rawbark s.r.o.**, Lidická 700/19, Brno, Veveří, 60200, CZ

(210) **O-571780**
(220) 04.05.2021
(320) 04.05.2021
(511) 20, 37, 40
(540)



(510) (20) nábytek všeho druhu (dřevěný, ratanový, proutěný, kovový, čalouněný, plastový, skleněný), dřevěné bytové doplňky, kuchyňský nábytek, nábytkové díly a sestavy, sedací soupravy, křesla, pohovky, postele, police, lavice a židle, vysoké židle pro děti, skládací židle, barové židle, stoly a stolký pro počítačovou a audiovizuální techniku, stoly, psací stoly, stolký, servírovací stolký, toaletní stolký, stoličky, regály, skříně, skříňky, komody, sekretáře, obývací stěny, ložnice, čalouněné soupravy, nábytek lůžkový, nábytek skříňkový, sektorový nábytek, koupelnový nábytek, kancelářský nábytek, dětský nábytek, kuchyňské linky, díly pro kuchyňské linky, zrcadla, rámy, stojany, košíkářské zboží, bytové doplňky nebo okrasné předměty ze dřeva, korku, proutí, rákosu, třtiny, rohoviny, slonoviny, kostic, želvoviny, jantaru, perleti, mořské pěny, buničiny a z náhražek těchto hmot nebo z plastických hmot, nábytek zahradní a kempinkový, nábytek skládací a přenosný, truhlářské umělecké výrobky, dřevěná ramínka na oděvy; (37) restaurování, montáž, servis, opravy a údržba bytových doplňků, nábytku a jeho částí; (40) zpracování a úprava materiálů - a to: dřeva, plastu, kovu, truhlářství ve tř. 40
(730) **Kolník Petr**, Mozartova 3599/23, Jablonec nad Nisou, Mšeno nad Nisou, 46604, CZ
(740) RETROPATENT s.r.o., Dobiášova 1246/29, Liberec, Liberec VI-Rochlice, 46006

(210) **O-571936**
(220) 10.05.2021
(320) 10.05.2021
(511) 16, 21, 32
(540)

TELČSKÝ NÁDENÍK

(510) (16) tiskoviny, reklamní tabule z papíru nebo lepenky, letáky, reklamní letáky, tištěné letáky, plakáty, reklamní plakáty, papírové reklamní vývěsky, jídelní lístky, etikety, kromě textilních, papírové etikety, papírové

kapesníky, papírové ubrousky, papírové podložky, papírové štítky, pytle a balicí a obalové materiály a materiály pro skladování z papíru, lepenky nebo z plastů, papírové rozety, papírové krabice, papírové tašky, sáčky, skládací papírové krabice; (21) papírové talíře, nádobí, kuchyňské náčiní a nádoby, sklenice, nádoby na pití a barové příslušenství; (32) pivo a pivovarnické výrobky, nealkoholické nápoje, přípravky pro výrobu nápojů.

(730) **Panský dvůr Telč, s.r.o.**, Purkyňova 648/125, Brno, Medlánky, 61200, CZ

(740) Mgr. Lenka Mikolášová, Letenské náměstí 76/3, Praha 7, 17000

(210) **O-571938**

(220) 10.05.2021

(320) 10.05.2021

(511) 16, 21, 32

(540)

TELČSKÝ HOFMISTR

(510) (16) tiskoviny, reklamní tabule z papíru nebo lepenky, letáky, reklamní letáky, tištěné letáky, plakáty, reklamní plakáty, papírové reklamní vývěsky, jídelní lístky, etikety, kromě textilních, papírové etikety, papírové kapesníky, papírové ubrousky, papírové podložky, papírové štítky, pytle a balicí a obalové materiály a materiály pro skladování z papíru, lepenky nebo z plastů, papírové rozety, papírové krabice, papírové tašky, sáčky, skládací papírové krabice; (21) papírové talíře, nádobí, kuchyňské náčiní a nádoby, sklenice, nádoby na pití a barové příslušenství; (32) pivo a pivovarnické výrobky, nealkoholické nápoje, přípravky pro výrobu nápojů.

(730) **Panský dvůr Telč, s.r.o.**, Purkyňova 648/125, Brno, Medlánky, 61200, CZ

(740) Mgr. Lenka Mikolášová, Letenské náměstí 76/3, Praha 7, 17000

(210) **O-571939**

(220) 10.05.2021

(320) 10.05.2021

(511) 16, 21, 32

(540)

TELČSKÝ KLÍČNÍK

(510) (16) tiskoviny, reklamní tabule z papíru nebo lepenky, letáky, reklamní letáky, tištěné letáky, plakáty, reklamní plakáty, papírové reklamní vývěsky, jídelní lístky, etikety, kromě textilních, papírové etikety, papírové kapesníky, papírové ubrousky, papírové podložky, papírové štítky, pytle a balicí a obalové materiály a materiály pro skladování z papíru, lepenky nebo z plastů, papírové rozety, papírové krabice, papírové tašky, sáčky, skládací papírové krabice; (21) papírové talíře, nádobí, kuchyňské náčiní a nádoby, sklenice, nádoby na pití a barové příslušenství; (32) pivo a pivovarnické výrobky, nealkoholické nápoje, přípravky pro výrobu nápojů.

(730) **Panský dvůr Telč, s.r.o.**, Purkyňova 648/125, Brno, Medlánky, 61200, CZ

(740) Mgr. Lenka Mikolášová, Letenské náměstí 76/3, Praha 7, 17000

(210) **O-571940**

(220) 10.05.2021

(320) 10.05.2021

(511) 16, 21, 32

(540)

TELČSKÝ HOLOMEK

(510) (16) tiskoviny, reklamní tabule z papíru nebo lepenky, letáky, reklamní letáky, tištěné letáky, plakáty, reklamní plakáty, papírové reklamní vývěsky, jídelní lístky, etikety, kromě textilních, papírové etikety, papírové kapesníky, papírové ubrousky, papírové podložky, papírové štítky, pytle a balicí a obalové materiály a materiály pro skladování z papíru, lepenky nebo z plastů, papírové rozety, papírové krabice, papírové tašky, sáčky, skládací papírové krabice; (21) papírové talíře, nádobí, kuchyňské náčiní a nádoby, sklenice, nádoby na pití a barové příslušenství; (32) pivo a pivovarnické výrobky, nealkoholické nápoje, přípravky pro výrobu nápojů.

(730) **Panský dvůr Telč, s.r.o.**, Purkyňova 648/125, Brno, Medlánky, 61200, CZ

(740) Mgr. Lenka Mikolášová, Letenské náměstí 76/3, Praha 7, 17000

(210) **O-572023**

(220) 13.05.2021

(320) 13.05.2021

(511) 30

(540)

Grizlíci

(510) (30) pekárenské výrobky, cukrovinky, čokoláda a zákusky, ovocné želé [cukrovinky], gumové bonbóny, sladkosti (bonbóny), sladké tyčinky a žvýkačky.

(730) **CALBUČO s.r.o.**, Varšavská 715/36, Praha 2, Vinohrady, 12000, CZ

(740) Legitas advokátní kancelář s. r. o., Mgr. Petra Stupková, advokátka, Na Zderaze 1275/15, Praha 2, Nové Město, 12000

(210) **O-572038**

(220) 14.05.2021

(320) 14.05.2021

(511) 9, 16, 41

(540)



(510) (9) příručky, periodika a knihy v elektronické podobě pro výuku cizích jazyků, přístroje pro vyučování, knihy, učebnice, metodické příručky, učební texty a osnovy na audiovizuálních a zvukových nosičích pro výuku cizích jazyků, videoprogramy a audiogramy, výukové počítačové programy, zvukové a zvukově obrazové záznamy a jejich optické, digitální, magnetické a jiné elektronické nosiče, kompaktní disky CD-ROM, audiokazety, videokazety využívané jako interaktivní elektronické učebnice cizích jazyků, přístroje pro záznam, převod, reprodukci zvuku nebo obrazu, informace a záznamy na nosičích zařazených ve třídě 9, multimediální nebo informační katalogy, audiovizuální programy a díla, hudební pásky, gramofonové desky, diapozitivy, přístroje a nástroje vědecké, námořní, geodetické, fotografické, filmové, optické, přístroje pro vážení, měření, signalizaci, kontrolu (inspekci), záchrany, přístroje a nástroje pro vedení, přepínání, přeměnu, akumulaci, regulaci nebo řízení elektrického proudu, automatické distributory a mechanismy pro přístroje a mince, zapisovací pokladny, počítačové stroje, přístroje pro zpracování informací, počítače, elektronická data a databáze, informační produkty v elektronických, datových, informačních a telekomunikačních sítích všeho druhu, software a hardware, databázové produkty zařazené ve třídě 9, nosiče dat či záznamů včetně audiokazet nahané i nenahané, elektronické, datové nebo informační sítě, multimediální aplikace na nosičích zařazených ve třídě 9 nebo v sítích, interaktivní a grafické programy, software, zejména pro systémy pro přenos dat, dešifrovací systémy, magnetické platební karty nebo magnetické a čipové karty pro použití v bankovníctví, pojišťovnictví, v oblasti služeb a v obchodním styku, mezinárodní magnetické platební karty, elektronické peněženky (software), čipy, exponované filmy, hudební díla na nosičích, cd disky, programové vybavení pro počítače, software, hardware výpočetní, komunikační nebo informační techniky, elektronické databáze a databázové produkty, informace a záznamy na nosiči (s výjimkou nosičů papírových ve třídě 9), informace a data na nosičích nebo i v elektronických, datových, informačních, počítačových a komunikačních sítích, související software a hardware, elektronické datové nebo informační nebo komunikační nebo výpočetní sítě včetně jednotlivých součástí a náhradních dílů obsažených ve třídě 9, multimediální aplikace, software pro počítačové hry, identifikátor typu dat informačních technologií, hasící přístroje; (16) učebnice a skripta pro výuku cizích jazyků, tištěné metodické příručky, slovníky, encyklopedie, naučná literatura, neperiodické a periodické publikace pro děti i dospělé, učební materiály a pomůcky i ve formě her spadající do třídy 16, učebnice, studijní texty, brožury, časopisy, kalendáře, katalogy, knihy, manuály a příručky zejména pro výuku cizích jazyků, školní potřeby, tiskoviny a tiskopisy všeho druhu, papír a výrobky z papíru, a to papír balicí, papír pro dárkové balení květin, papír voskovaný na balení květin, papírová přání a blahopřání s květinami, papírové sáčky určené pro výživu pro květiny, filtrační papír, papír pro kopírování, tiskárenské výrobky, potřeby pro knižní vazby, plakáty, ročenky, knihy, oběžníky, zpěvníky, knihy k nalepování výstřižků (alba), komiksy, archy papíru, lístky, poutače z papíru nebo z lepenky, mapy, atlasy, obrazy,

pohlednice a jiné propagační a informační materiály a upomínkové předměty spadající do této třídy, propagační publikace, papírové propagační samolepky, noviny, knihařské výrobky, papírové podložky pod sklenice, i pívni, papírové ubrousky a ubrusy, obaly na lahve, lepenka a kartonážní výrobky (obaly), alba, diagramy, fotografie, stojany na fotografie, grafické reprodukcce, grafiky, lepty, litografie, olejtisky, malby (obrazy) zarámované či nezarámované, letáky, portréty, prospekty, rytiny, psací potřeby, tiskařské typy, štočky, obaly z papíru, samolepky, bloky (papírnické výrobky), dopisní papír, etikety (kromě textilních), formuláře, karty (ne hrací), karty a pásky papírové na počítačové programy, obálky, poštovní známky, pořadače (kancelářské potřeby), papírnické zboží kancelářské, obalové materiály v rámci této třídy, pouzdra na pera, pouzdra na razítka, připínáčky, razítka, seznamy (rejstříky), těžítka, tikety, účetní knihy, zápisníky (notesy), krabice lepenkové nebo papírové, obtisky, pásky doutníkové, podložky (psací), pouzdra na doklady v rámci této třídy, papírové praporky, pytlíky jako obaly (z papíru nebo umělých hmot), ručníky papírové, štíty vývěsní z papíru nebo z lepenky, tabule reklamní z papíru nebo lepenky; (41) půjčování videokazet, nakladatelská a vydavatelská činnost, vydávání knih, elektronické publikování (DTP), poskytování on-line elektronických publikací (bez možnosti stažení), vydávání elektronických knih a časopisů on-line, posunková řeč (tlumočení), překladatelské služby, půjčování zvukových a zvukově obrazových záznamů a jejich nosičů, organizování a vedení kolokvií, konferencí, kongresů, seminářů, sympozií, informace o výchově a vzdělávání, školení, praktické cvičení, instruktážní výcvik, zkoušení, přezkoušení, dálkové studium, korespondenční kurzy, výchova, vzdělávání, zábava, sportovní a kulturní aktivity, organizování vzdělávacích, zábavných a sportovních soutěží nebo soutěží krásy, pořádání sportovních závodů, tělesná výchova, provozování a pronájem sportovních zařízení, golfových hřišť, stadionů, tenisových dvorců, plaveckých bazénů, gymnastický výcvik, půjčování sportovního nářadí (s výjimkou dopravních prostředků), pořádání festivalů, hudební produkce v rámci této třídy, služby pro oddech a rekreace, informace o možnostech rekreace, rozptýlení a zábavy, organizování kulturních nebo vzdělávacích výstav, organizování živých představení a vystoupení, pořádání divadelních představení, provozování kinosálů, koncertní síně, provozování muzeí, knihovny (půjčovny knih), pořádání diskoték, internátní školy, prázdninové tábory (zábava), náboženská výchova, pomoc a poradenství pro volbu povolání (vzdělávací služby), galerijní činnost v rámci této třídy, provozování kasin a heren, provozování her on-line z počítačové sítě, noční kluby, karaoke, výchovně-zábavné klubové služby, kluby zdraví (zdravotní a kondiční cvičení), cirkusy, drezúra zvířat, provozování zoologických zahrad, půjčování filmů, umělecké a módní agentury, estrády, pořádání loterií, organizování plesů, plánování a organizování večírků a oslav, předprodej vstupenek, filmová tvorba, filmová studia, dabing, digitální zpracování obrazu, nahrávací studia, výroba rozhlasových a televizních programů, zpravodajské služby, obrazové zpravodajství, fotografování, půjčování a pronájem divadelních a jiných dekorací včetně osvětlení, pronájem rozhlasových a televizních přijímačů, půjčování přenosných videokamer, pořádání a řízení pracovních setkání, služby posiloven, fitness služby.

(591) Barevná

(730) **Klett nakladatelství s.r.o.**, Jičínská 2348/10, Praha 3, Vinohrady, 13000, CZ

(740) **DANĚK & PARTNERS** Advokátní a patentová kancelář, Ing. Vilém Daněk PhD. LL.M., patentový zástupce, Vinohradská 403/17, Praha 2, Vinohrady, 12000

(210) **O-572042**

(220) 14.05.2021

(320) 14.05.2021

(511) 3, 5, 14, 16, 18, 24, 25, 28, 32, 33, 35, 41, 44

(540)

ČESKÁ MISS ESSENS

(510) (3) neléčivé kosmetické a toaletní přípravky, neléčivé přípravky pro ústní hygienu, parfumerní výrobky, éterické oleje, bělicí přípravky a další prací prostředky, přípravky na čištění, leštění, drhnutí a broušení; (5) farmaceutika, léčebné a veterinární přípravky, hygienické přípravky pro zdravotnické účely, dietetické potraviny a přípravky upravené pro léčebné či veterinární účely, potraviny pro kojenice a batolata, potravinové doplňky pro lidskou spotřebu a zvířata, náplasti, obvazové materiály a krytí, materiály pro plombování zubů, dentální vosky, dezinfekční přípravky, přípravky na hubení škůdců, fungicidy, herbicidy; (14) vzácné kovy a jejich slitiny, šperky, drahokamy a polodrahokamy, hodinářské a chronometrické přístroje; (16) papír a lepenka, tiskárenské výrobky, potřeby pro vazbu knih, fotografie, papírnické zboží a kancelářské potřeby (s výjimkou nábytku),

lepidla pro kancelářské potřeby nebo pro domácnost, potřeby pro rýsování a kreslení, potřeby pro umělce, malířské štetce, instruktážní a výukové materiály, plastové archy, fólie a sáčky pro balení a obaly, tiskařské typy, štočky; (18) kůže a imitace kůže, zvířecí kůže a usně, zavazadla a tašky, deštníky a slunečníky, vycházkové hole, biče, postroje a sedlářské výrobky, obojky, vodítka a oblečky pro zvířata; (24) textilie a náhražky textilií, bytový textil, textilní a plastové záclony a závěsy; (25) oděvy, obuv, pokrývky hlavy; (28) hry, hračky a výrobky určené ke hraní, zařízení na videohry, cvičební a sportovní potřeby, vánoční ozdoby; (32) piva, nealkoholické nápoje, minerální a sycené vody, ovocné nápoje a ovocné šťávy, sirupy a jiné nealkoholové přípravky pro přípravu nápojů; (33) alkoholické nápoje (s výjimkou pív), alkoholové přípravky pro přípravu nápojů; (35) reklama, propagace, řízení obchodní činnosti, obchodní administrativa, kancelářské práce; (41) vzdělávání, školení, zábava, sportovní a kulturní činnosti; (44) lékařské služby, veterinární služby, péče o hygienu a krásu osob a zvířat, zemědělské služby, služby v oblasti akvakultury, zahradnické a lesnické služby.

(730) **MISS Management a.s.**, Zaoralova 3045/1e, Brno, Líšeň, 62800, CZ

(210) **O-572118**

(220) 18.05.2021

(320) 18.05.2021

(511) 35, 36, 37, 38, 41, 43

(540)



(510) (35) pomoc v obchodní a podnikatelské činnosti, management a administrativní služby, obchodní konzultační a poradenské služby, průzkum a analýzy trhu, pronájem kancelářských přístrojů a zařízení, pronájem kancelářského vybavení ve sdílených pracovištích, organizování akcí, výstav, veletrhů a přehlídek pro obchodní, propagační a reklamní účely, event marketing, reklamní, marketingové a propagační služby, poskytování a pronájem prostoru, času a médií pro reklamu, psaní a vydávání reklamních textů pro reklamní a propagační účely; (36) služby nemovitostní (realitní služby), zprostředkování v oblasti nemovitostí, pronájem nemovitostí a majetku, pronájem kanceláří (nemovitosti), pronájem sdílených kanceláří, management nemovitostí, správa nemovitostí, sdílení nemovitostí, služby správy nemovitostí týkající se kancelářských prostor; (37) výstavba kanceláří, opravy a údržba kancelářských budov, instalace vybavení interiérů kanceláří, úklidové služby pro kanceláře, instalace, údržba a opravy kancelářského zařízení; (38) telekomunikační služby, poskytování a pronájem telekomunikačních zařízení a vybavení, telekonferenční a videokonferenční služby, poskytování internetových chatových místností a internetových fór, poskytování přístupu do databází; (41) vzdělávací a školicí služby, pořádání a vedení workshopů (vzdělávání), vedení seminářů a kongresů pro kulturní, vzdělávací nebo zábavní účely, služby v oblasti zábavy, organizování zábavních a kulturních akcí, příprava a pořádání živých zábavních akcí, organizování konferencí, výstav a soutěží pro kulturní, vzdělávací nebo zábavní účely, psaní, oznamování a zveřejňování textů (s výjimkou reklamních textů), poskytování volnočasových a rekreačních zařízení, pořádání rekreačních akcí; (43) poskytování prostor a zařízení pro konání eventů a akcí a dočasných kancelářských a jednacích prostor, pronájem dočasných kancelářských prostor, pronájem kancelářského nábytku, catering (poskytování jídla a nápojů), služby v oblasti pohostinství (jídlo a nápoje), restaurace, kavárny, jídelny, pronájem nábytku, povlečení, prostráání a vybavení k poskytování jídla a nápojů.

(591) Barevná

(730) **FLEKSI prostor, a.s.**, Želetavská 1525/1, Praha 4, Michle, 14000, CZ

(740) **C|K|T ČERVENKA TURKOVÁ & PARTNERS** Advokátní, patentová a známková kancelář, Mgr. Radka Červenková, advokátka, Anny Letenské 34/7, Praha 2, Vinohrady, 12000

(210) **O-572135**

(220) 19.05.2021

(320) 19.05.2021

(511) 29, 30, 35

(540)

RAMDAM

(510) (29) maso, ryby, drůbež a zvěřina, masové výtažky, sušené maso, ovoce a zelenina konzervované, sušené, kandované, konzervované, dušené a zavařené, želé, džemy, vejce, mléko a mléčné výrobky, oleje a tuky jedlé, želatina, polévky a přípravky na výrobu polévek, ovocné a zeleninové pasty, koncentráty na bázi ovoce, zeleniny a masa na vaření; (30) káva, čaj, kakao, cukr, glukóza pro potravinářské užití, sladidla a škrob pro potravinářské účely, škrobové výrobky, rýže, tapioka, ságo, cereální vločky, kávové náhražky, čokoláda, čokoládové pěny a pomazánky, mouka a přípravky z obilnin, těsta, chléb, pečivo, strouhanka, těstoviny, cukrovinky, zákusky, dorty, perníky, fondány, zmrzlina, sorbety, med, sirup melasový, droždí, prášky do těsta, sůl, hořčice, ocet, nálevy k ochucení, koření, kořenící směsi, příchutě (aroma), přísady do pečiva, cukrovinek a ostatních potravin, marcipán, sladové výtažky pro lidskou potřebu, směsi na dorty a cukrářské výrobky, potravinářské ztužovače, ořechy v čokoládě a sezamová semínka; (35) zprostředkovatelská a obstaravatelská činnost v oblasti obchodu, maloobchod - velkoobchod, export - import, internetový obchod (provozování e-shopu) - vše s výrobky výše uvedenými ve třídě 29 a 30, poradenství v obchodní činnosti, reklama, propagace a inzerce všemi druhy médií, marketing.

(730) **RAMDAM s.r.o.**, Příkop 843/4, Brno, Zábřovice, 60200, CZ

(740) Ing. Michal Jupa, patentový zástupce, Na Baních 1385, Praha 5 - Zbraslav, 15600

(210) **O-572137**

(220) 19.05.2021

(320) 19.05.2021

(511) 29, 30, 35

(540)



(510) (29) maso, ryby, drůbež a zvěřina, masové výtažky, sušené maso, ovoce a zelenina konzervované, sušené, kandované, konzervované, dušené a zavařené, želé, džemy, vejce, mléko a mléčné výrobky, oleje a tuky jedlé, želatina, polévky a přípravky na výrobu polévek, ovocné a zeleninové pasty, koncentráty na bázi ovoce, zeleniny a masa na vaření; (30) káva, čaj, kakao, cukr, glukóza pro potravinářské užití, sladidla a škrob pro potravinářské účely, škrobové výrobky, rýže, tapioka, ságo, cereální vločky, kávové náhražky, čokoláda, čokoládové pěny a pomazánky, mouka a přípravky z obilnin, těsta, chléb, pečivo, strouhanka, těstoviny, cukrovinky, zákusky, dorty, perníky, fondány, zmrzlina, sorbety, med, sirup melasový, droždí, prášky do těsta, sůl, hořčice, ocet, nálevy k ochucení, koření, kořenící směsi, příchutě (aroma), přísady do pečiva, cukrovinek a ostatních potravin, marcipán, sladové výtažky pro lidskou potřebu, směsi na dorty a cukrářské výrobky, potravinářské ztužovače, ořechy v čokoládě a sezamová semínka; (35) zprostředkovatelská a obstaravatelská činnost v oblasti obchodu, maloobchod - velkoobchod, export - import, internetový obchod (provozování e-shopu) - vše s výrobky výše uvedenými ve třídě 29 a 30, poradenství v obchodní činnosti, reklama, propagace a inzerce všemi druhy médií, marketing.

(730) **RAMDAM s.r.o.**, Příkop 843/4, Brno, Zábřovice, 60200, CZ

(740) Ing. Michal Jupa, patentový zástupce, Na Baních 1385, Praha 5 - Zbraslav, 15600

(210) **O-572140**

(220) 19.05.2021

(320) 19.05.2021

(511) 35, 38, 41

(540)

Fortisorb

(510) (35) reklama a propagace, on-line prodej veterinárních prostředků, včetně aditiv pro zvířata; (38) internetová komunikace; (41) školicí a vzdělávací činnosti.

(730) **ADDICOO GROUP s.r.o.**, Bohdíkova 2268/1, Šumperk, 78701, CZ

(740) AK Vendlová, JUDr. Vendlová Gabriela Ph.D., Lužická 1792/32, Praha 2, Vinohrady, 12000

(210) **O-572142**

(220) 19.05.2021

(320) 19.05.2021

(511) 35, 38, 41

(540)

Fortibac

(510) (35) reklama a propagace, on-line prodej veterinárních prostředků, včetně aditiv pro zvířata; (38) internetová komunikace; (41) školicí a vzdělávací činnosti.

(730) **ADDICOO GROUP s.r.o.**, Bohdíkova 2438/7, Šumperk, 12000, CZ

(740) JUDr. Gabriela Vendlová Ph.D., Lužická 1792/32, Praha 2, Vinohrady, 12000

(210) **O-572199**

(220) 21.05.2021

(320) 21.05.2021

(511) 32, 33, 40

(540)

RÝPAL

(510) (32) nealkoholické nápoje všeho druhu, ovocné nápoje a ovocné šťávy, sirupy a jiné nealkoholické přípravky pro přípravu nápojů, nealkoholická vína, mošt, nekvašený hroznový mošt, nealkoholický cider; (33) alkoholické nápoje (s výjimkou pív), alkoholické výtažky z ovoce, vína všeho druhu, odrůdová révová vína, archivní vína, šumivá vína, perlivá vína, sekty, tichá vína, vína pro trávení, vinné nápoje a vinné stříky, cider; (40) vinařství, vinohradnictví (výroba vína a zpracování vinných hroznů), zpracování a výroba vína, zpracování vinného hroznu, poradenství v oblasti výroby vína, výroba vína pro jiné osoby.

(730) **Sadílek Lukáš Ing.**, 461, Bořetice, 69108, CZ

(740) A. Holas & partner, Patentová a známková kancelář, Ing. Mgr. Hana Holasová, Křížová 105/4, Brno, Staré Brno, 60300

(210) **O-572219**

(220) 21.05.2021

(320) 21.05.2021

(511) 10, 42

(540)

nutripro BodyTest

(510) (10) diagnostické lékařské přístroje, diagnostické přístroje a zařízení k lékařským účelům, přístroje a zařízení na lékařské analýzy, přístroje pro použití při lékařských analýzách; (42) navrhování a vývoj lékařských diagnostických přístrojů, navrhování a vývoj lékařských technologií, navrhování a vývoj diagnostických přístrojů.

(730) **Fitsport-komplex s.r.o.**, Polní 1006/11, Ivančice, 66491, CZ

(210) **O-572223**

(220) 22.05.2021

(320) 22.05.2021

(511) 35, 41

(540)

Minty MIND
HR ADVISORY

(510) (35) personální poradenství, personální řízení a zaměstnanecské poradenství, poradenství v oblasti personálního managementu, odborné poradenství v

oblasti personálního řízení, poradenství v oblasti organizace a řízení obchodní činnosti v oboru personálního řízení, pomoc při náboru a umístování zaměstnanců, konzultace v oblasti přijímání zaměstnanců, služby plánování profesního růstu, sběr personálních informací, poradenství ohledně náboru zaměstnanců, řízení lidských zdrojů a náborové služby, poradenství v oblasti zaměstnání a pracovního uplatnění, hledání a výběr vedoucích pracovníků, vyhledávání zaměstnanců, poradenství v oblasti lidských zdrojů, služby v oblasti realizace pohovorů (za účelem náboru zaměstnanců), testování osobnosti pro náborové účely, obsazování pracovních míst a nábor zaměstnanců, testování k určení odborné způsobilosti; (41) pořádání a vedení školicích kurzů, příprava a pořádání vzdělávacích seminářů, poradenské služby týkající se obchodních školení, školení v oblasti volby povolání prostřednictvím počítačů, poradenství a personalizované vzdělávání v oblasti povolání [školicí a vzdělávací poradenství], poradenské služby týkající se profesionální kariéry (vzdělávací a školicí poradenství), vzdělávací služby v oblasti komunikačních dovedností, školení zaměstnanců.

- (591) Barevná
(730) **Mínty MIND, s.r.o.**, Starokolínská 42, Praha 9, Újezd nad Lesy, 19016, CZ
(740) Šindelka & Lachmannová advokáti s.r.o., Mgr. Eva Lachmannová LL.M., Slavětínská 1146/39, Praha 9, Klánovice, 19014

- (210) **O-572224**
(220) 22.05.2021
(320) 22.05.2021
(511) 30, 32, 43
(540)



royaltea 皇茶

- (510) (30) čaje; (32) nealkoholické nápoje; (43) gastronomické služby.
(591) Barevná
(730) **Royaltea Praha s.r.o.**, Dlouhá 727/39, Praha 1, Staré Město, 11000, CZ

- (210) **O-572243**
(220) 24.05.2021
(320) 24.05.2021
(511) 35, 37, 39
(540)



- (510) (35) velkoobchodní prodej vozidel, maloobchodní prodej vozidel, reklamní služby v oblasti motorových vozidel, reklamní služby v oblasti automobilového průmyslu, inzerce automobilů určených k prodeji prostřednictvím internetu, poskytování informací prostřednictvím internetu ohledně prodeje automobilů, velkoobchodní služby v oblasti automobilových dílů, velkoobchodní služby v oblasti automobilového příslušenství, maloobchodní služby týkající se automobilového příslušenství, maloobchodní služby týkající se automobilových dílů; (37) antikorozní úprava, čištění elektromotorů, čištění strojů, dobíjení baterií a akumulátorů, informační služby vztahující se k opravám, instalace a montáž alarmů, poplašných zařízení, zámků a zabezpečovacích zařízení, jejich údržba a opravy, instalace čelních skel automobilů, instalace chladicích přístrojů, instalace dopravních pásů, instalace dveří a oken, instalace elektrického a elektronického vybavení do automobilů, instalace elektrických generátorů, instalace hydraulického vybavení, instalace, montáž, údržba a opravy topných, ventilačních a klimatizačních zařízení, instalace motorů, instalace vozidlových simulátorů, mazání motorů, mytí motorových vozidel, natírání a lakování, nanášení povrchových nátěrů, natírání kovových povrchů za účelem zabránění koroze, natírání kovů nástřikem, obnova motorů a pohonů, které jsou opotřebované nebo poškozené, obnova ojetých nebo částečně zničených motorů, obnova strojů, motorů a pohonů, které jsou opotřebované nebo poškozené, obnova vakuových čerpadel a jejich částí, odstraňování rzi, oprava použitých nebo částečně zničených motorů, opravy náprav pro vozidla, opravy nebo údržba elektrických motorů, opravy nebo údržba elektrických světelných zařízení, opravy nebo údržba mechanických parkovacích systémů, opravy nebo údržba zařízení na mytí vozidel, opravy součástí motorů, opravy vzduchových filtrů, ošetřování proti rzi, poradenské služby pro instalaci motorů, poradenské služby pro instalaci převodovek, poradenské služby vztahující se k instalaci hydraulického vybavení, poradenské služby vztahující se k instalaci osvětlovacích přístrojů, poradenské služby vztahující se k instalaci audiovizuálního vybavení, poskytování informací vztahujících se k opravám nebo údržbě elektromotorů, poskytování informací vztahujících se k opravám nebo údržbě elektrických přístrojů na osvětlení, poskytování informací vztahujících se k opravám nebo údržbě automobilů, přestavba a renovace motorů, přestavba (opravy) spojek, údržba vozidel, mazání vozidel, renovace vozidel, leštění vozidel, čištění vozidel, lakování vozidel, údržba motorových vozidel, hloubkové čištění vozidel, antikorozní ošetření vozidel, nabíjení akumulátorů vozidel, opravy nepojízdných vozidel, přestavby vozidel (motorů), úpravy vozidel (tuning), zařizování oprav vozidel, montáž náhradních dílů vozidel, autoservisy pro údržbu vozidel, kontrola vozidel před údržbou, ochranné nátěry podvozků vozidel, generální opravy motorů vozidel, technická údržba komerčních vozidel, ošetřování vozidel antikorozním nátěrem, opravy vozidel v autoservisech, kontrola vozidel před opravou, instalace bezpečnostních zařízení vozidel, údržba a opravy vozidel, poskytování informací ohledně oprav vozidel, mytí a leštění motorových vozidel, montáž a opravy

pneumatik vozidel, opravy vozidel poškozených při nehodě, pomoc (opravy) při poruchách vozidel, renovace brzd hydraulických nákladních vozidel, zajišťování údržby motorových pozemních vozidel, služby v oblasti tuningu vozidel, služby autoservisu pro údržbu vozidel, údržba a opravy pozemních vozidel, opravy nebo údržba dvoukolových motorových vozidel, služby autoservisu pro opravy motorových vozidel, poradenské služby v oblasti údržby vozidel, zajišťování montáže výměny čelních skel vozidel; (39) služby řízení vozidel, pronájem silničních vozidel, služby odtahování vozidel, odtah motorových vozidel, pronájem vozidel, zejména automobilů a nákladních vozidel, pronájem vozidel na dopravu, skladování částí motorových vozidel, pronájem motorových pozemních vozidel, zprostředkování odtahování porouchaných vozidel, nouzové odtahování nákladních vozidel, odtahové služby porouchaných komerčních vozidel.

(730) **Sára Jakub**, Rousínovská 1033/7, Brno, Slatina, 62700, CZ

(740) Mgr. PETR ŽIŽKA, LL.M., advokátní kancelář, Mgr. Petr Žížka LL.M., Sedláčkova 209/16, Plzeň, Vnitřní Město, 30100

(210) **O-572274**

(220) 25.05.2021

(320) 25.05.2021

(511) 35, 40, 42

(540)



(510) (35) velkoobchodní, maloobchodní a on-line prodej v oblasti papírenských, kancelářských a tiskářských potřeb, zejména: razítka včetně příslušenství k nim (razítkové podušky, barvy, inkousty, stojany na razítka, části razítek, kryty na razítka, náhradní díly razítek), nože na papír (kancelářské potřeby), ořezávače pro kancelářské použití, řezačky pro kancelářské účely, řezače krabic, řezače a řezací nástroje (ručně ovládané), čepele na nože, skalpely pro kutily, hobby nože, razidla na papír (kancelářské potřeby), samolepky, vizitky, stolní držátka na vizitky, pouzdra na vizitky, vizitkáře, klipy pro držáky na jmenovky (kancelářské potřeby), barvy k použití v tiskařském průmyslu, ředidla a zahušťovače pro nátěry, barvy a tiskářské barvy, tiskařské barvy tvrzené ultrafialovým světlem, tiskařské barvy, tiskařské pigmenty na textilie, barvy pro grafické práce a barvy k použití na kůži, vylepování plakátů, prezentace zboží a služeb přes internetový portál; (40) dokončovací tiskařské práce (řezání), tisk, tisk reklamních materiálů, zakázkový tisk názvů a log společností pro propagační a reklamní účely na zboží druhých; (42) navrhování vizitek, grafický design.

(591) Barevná

(730) **Audit-web Shops, s. r. o.**, Průmyslová 989/12a, Bolatice, 74723, CZ

(740) eLegal advokátní kancelář s.r.o., Mgr. Tomáš Pauch, advokát, Sokolovská 695/115b, Praha 8, Karlín, 18600

(210) **O-572278**

(220) 25.05.2021

(320) 25.05.2021

(511) 3, 5, 44

(540)

SUWARDIA

(510) (3) neléčivé kosmetické a toaletní přípravky, neléčivé přípravky pro ústní hygienu, parfumerní výrobky, éterické oleje, bělicí přípravky a další prací prostředky, přípravky na čištění, leštění, drhnutí a broušení; (5) farmaceutika, léčebné a veterinární přípravky, hygienické přípravky pro zdravotnické účely, dietetické potraviny a potraviny upravené pro léčebné či veterinární účely, potraviny pro kojenice a batolata, potravinové doplňky pro lidskou spotřebu a zvířata, náplasti, obvazové materiály a krytí, materiály pro plombování zubů, dentální vosky, dezinfekční přípravky, přípravky na hubení škůdců, fungicidy, herbicidy; (44) lékařské služby, veterinární služby, péče o hygienu a krásu osob a zvířat, zemědělské, zahradnické a lesnické služby.

(730) **AXONIA, a.s.**, Bydžovská 185/2, Praha 9, Klánovice, 19014, CZ

(740) Mgr. František Mészáros, advokát, Pod Novým lesem 127/44, Praha 6, 16200

(210) **O-572279**

(220) 25.05.2021

(320) 25.05.2021

(511) 3, 5, 44

(540)

NEKEVA

(510) (3) neléčivé kosmetické a toaletní přípravky, neléčivé přípravky pro ústní hygienu, parfumerní výrobky, éterické oleje, bělicí přípravky a další prací prostředky, přípravky na čištění, leštění, drhnutí a broušení; (5) farmaceutika, léčebné a veterinární přípravky, hygienické přípravky pro zdravotnické účely, dietetické potraviny a potraviny upravené pro léčebné či veterinární účely, potraviny pro kojenice a batolata, potravinové doplňky pro lidskou spotřebu a zvířata, náplasti, obvazové materiály a krytí, materiály pro plombování zubů, dentální vosky, dezinfekční přípravky, přípravky na hubení škůdců, fungicidy, herbicidy; (44) lékařské služby, veterinární služby, péče o hygienu a krásu osob a zvířat, zemědělské, zahradnické a lesnické služby.

(730) **AXONIA, a.s.**, Bydžovská 185/2, Praha 9, Klánovice, 19014, CZ

(740) Mgr. František Mészáros, advokát, Pod Novým lesem 127/44, Praha 6, 16200

(210) **O-572280**

(220) 25.05.2021

(320) 25.05.2021

(511) 3, 5, 44

(540)

OXINELLA

(510) (3) neléčivé kosmetické a toaletní přípravky, neléčivé přípravky pro ústní hygienu, parfumerní výrobky, éterické oleje, bělicí přípravky a další prací prostředky, přípravky na čištění, leštění, drhnutí a broušení; (5) farmaceutika, léčebné a veterinární přípravky, hygienické přípravky pro zdravotnické účely, dietetické potraviny a potraviny upravené pro léčebné či veterinární účely, potraviny pro kojenice a batolata, potravinové doplňky pro lidskou spotřebu a zvířata, náplasti, obvazové materiály a krytí, materiály pro plombování zubů, dentální vosky, dezinfekční přípravky, přípravky na hubení škůdců, fungicidy, herbicidy; (44) lékařské služby, veterinární služby, péče o hygienu a krásu osob a zvířat, zemědělské, zahradnické a lesnické služby.

(730) **AXONIA, a.s.**, Bydžovská 185/2, Praha 9, Klánovice, 19014, CZ

(740) Mgr. František Mészáros, advokát, Pod Novým lesem 127/44, Praha 6, 16200

(210) **O-572281**

(220) 25.05.2021

(320) 25.05.2021

(511) 3, 5, 44

(540)

ESTREYA

(510) (3) neléčivé kosmetické a toaletní přípravky, neléčivé přípravky pro ústní hygienu, parfumerní výrobky, éterické oleje, bělicí přípravky a další prací prostředky, přípravky na čištění, leštění, drhnutí a broušení; (5) farmaceutika, léčebné a veterinární přípravky, hygienické přípravky pro zdravotnické účely, dietetické potraviny a potraviny upravené pro léčebné či veterinární účely, potraviny pro kojenice a batolata, potravinové doplňky pro lidskou spotřebu a zvířata, náplasti, obvazové materiály a krytí, materiály pro plombování zubů, dentální vosky, dezinfekční přípravky, přípravky na hubení škůdců, fungicidy, herbicidy; (44) lékařské služby, veterinární služby, péče o hygienu a krásu osob a zvířat, zemědělské, zahradnické a lesnické služby.

(730) **AXONIA, a.s.**, Bydžovská 185/2, Praha 9, Klánovice, 19014, CZ

(740) Mgr. František Mészáros, advokát, Pod Novým lesem 127/44, Praha 6, 16200

(210) **O-572282**

(220) 25.05.2021

(320) 25.05.2021

(511) 3, 5, 44

(540)

ERMOSA

(510) (3) neléčivé kosmetické a toaletní přípravky, neléčivé přípravky pro ústní hygienu, parfumerní výrobky, éterické oleje, bělicí přípravky a další prací prostředky, přípravky na čištění, leštění, drhnutí a broušení; (5) farmaceutika, léčebné a veterinární přípravky, hygienické přípravky pro

zdravotnické účely, dietetické potraviny a potraviny upravené pro léčebné či veterinární účely, potraviny pro kojence a batolata, potravinové doplňky pro lidskou spotřebu a zvířata, náplasti, obvazové materiály a krytí, materiály pro plombování zubů, dentální vosky, dezinfekční přípravky, přípravky na hubení škůdců, fungicidy, herbicidy; (44) lékařské služby, veterinární služby, péče o hygienu a krásu osob a zvířat, zemědělské, zahradnické a lesnické služby.

- (730) **AXONIA, a.s.**, Bydžovská 185/2, Praha 9, Klánovice, 19014, CZ
(740) Mgr. František Mészáros, advokát, Pod Novým lesem 127/44, Praha 6, 16200

- (210) **O-572324**
(220) 26.05.2021
(320) 26.05.2021
(511) 3, 8, 10
(540)

TrueLife BELLE

(510) (3) čisticí prostředky a vonné přípravky, kosmetické přípravky, parfumerie, přípravky pro osobní hygienu, kosmetické přípravky pro péči o zvířata, toaletní přípravky, vonné oleje a aromatické výtažky, neléčivé masážní krémy, neléčivé masážní přípravky; (8) laserové přístroje na odstraňování ochlupení, jiné než pro lékařské účely, strojky na vlasy elektrické i na baterii, elektrické strojky na vlasy pro osobní použití (ruční nástroje), holicí strojky elektrické i neelektrické, nástroje na stříhání vlasů a na odstraňování ochlupení; (10) zařízení na ochranu sluchu, lékařské a veterinární přístroje a nástroje, oděvy, pokrývky hlavy, obuv, ortézy a podpěry pro lékařské účely, oděvy, pokrývky hlavy a obuv pro zdravotnické pracovníky a pacienty, pomůcky na krmení a dudlíky, potřeby na ochranu sluchu, lékařské přenosné epilátory.

- (730) **LuMis Services s.r.o.**, Na Špitálce 2570/8, Praha 6, Dejvice, 16000, CZ

- (210) **O-572370**
(220) 21.03.2018
(320) 19.01.2018
13.03.2018
(511) 5
(540)

ACUTIA

(510) (5) potravní doplňky pro lidskou potřebu, potravinové doplňky, žádné z výše uvedeného zboží není přímo zaměřeno na poskytování terapeutických účinků na pleť nebo přímo zaměřeno na podporu léčby onemocnění vztahujících se ke kůži.

- (730) **Acutia, Inc.**, 3031 Catnip Hill Road, Nicholasville, 40356, KY, US
(740) Rott, Růžička & Guttman a spol., Vyskočilova 1566, Praha 4, Michle, 14000

- (210) **O-572373**
(220) 28.05.2021
(320) 28.05.2021
(511) 30, 35, 40, 43
(540)



(510) (30) pekařské výrobky, těsto na přípravu pečiva, potraviny vyrobené z těsta, výrobky z těsta připravené k pečení, chlebové placky, plněné pečivo, plněné bagety, plněné chlebové bulky, hotová jídla v podobě pizzy, plněné tortilly, ochucovadla a chuťové přísady, cukrářské výrobky, ochucené omáčky, čatni a pasty, dresinky, káva, čaj, kakao a jejich náhražky; (35) maloobchodní služby v oblasti potravin, zprostředkování obchodu s

výrobky výše zařazenými ve třídě 30, reklamní a propagační činnost, administrativní služby v oblasti příjmu prodejních objednávek, cenové nabídky na zboží a služby; (40) zpracování potravin, pekárenská a cukrářská výroba, zpracování a úprava surovin pro pekárenskou, těstářskou a cukrářskou výrobu; (43) poskytování jídla a nápojů, bistra (služby), bufety rychlého občerstvení, cateringové služby zaměřené na zásobování jídel, podávání jídel a nápojů, příprava a poskytování stravování a nápojů pro okamžitou spotřebu, restaurační služby, samoobslužné restaurace, restaurace s odnosem jídel s sebou, služby týkající se přípravy jídel a nápojů, služby týkající se restaurací s prodejem jídel s sebou, služby v oblasti pohostinství (potraviny a nápoje).

- (591) Barevná
(730) **Petrosyan Oksana**, Podlesí I 5484, Zlín, 76005, CZ
(740) Ing. Pavel Nádvořík s.r.o., Klínová 620/1, Ostrava, Hulváky, 70900

- (210) **O-572378**
(220) 28.05.2021
(320) 28.05.2021
(511) 6, 19, 37
(540)



(510) (6) stavební materiály kovové, kovové konstrukce, stavební prvky, rámy, podpěry, posuvné stěny, okna, dveře, vrata, schodiště, zábradlí, dveřní kování, parapety, žaluzie, rolety, markýzy, sítě proti hmyzu, venkovní altány, pergoly, zimní zahrady, přístřešky pro auta – vše kovové; (19) stavební materiály nekovové, nekovové konstrukce, stavební prvky, rámy, podpěry, posuvné stěny, okna, dveře, vrata, schodiště, zábradlí, dveřní kování, parapety, žaluzie, rolety, markýzy, sítě proti hmyzu, venkovní altány, pergoly, zimní zahrady, přístřešky pro auta - vše nekovové; (37) instalace, opravy, úpravy, montáž, servis a seřízení - vše ve vztahu k výrobkům výše uvedeným ve třídám 6 a 19.

- (730) **TVT EURO - okna s.r.o.**, 254, Babice, 68703, CZ
(740) Ing. Michal Jupa, patentový zástupce, Na Baních 1385, Praha 5 - Zbraslav, 15600

- (210) **O-572383**
(220) 28.05.2021
(320) 28.05.2021
(511) 33, 35, 43
(540)

vinvino.cz

(510) (33) víno, červené víno, bílé víno, šumivé víno; (35) internetový marketing; (43) poskytování jídla a nápojů.
(730) **Lauricon s.r.o.**, Na oboře 378, Mníšek pod Brdy, 25210, CZ

- (210) **O-572418**
(220) 31.05.2021
(320) 31.05.2021
(511) 14, 36
(540)



(510) (14) slitiny z drahých kovů, drahé kovy jako surovina nebo polotovar, figurky (sošky) z drahých kovů, ingoty z drahých kovů, klenoty, medaile, medailony (šperky), mince, náhrdelníky, náramky (šperky), náušnice,

odznaky z drahých kovů, ozdoby (šperky), platina (kov), prsteny, přívěšky (šperky), řetízkové (šperky), sochy z drahých kovů, šperky, zlato surové nebo tepané; (36) finanční analýzy, bankovníctví, finanční operace, finanční transakce, měnové operace, bankovníctví - měnové služby, úvěrové banky, úschovní služby v bezpečnostních schránkách, burzovní makléřství, vydávání cenin, úschova cenin, clearing (zúčtování vzájemných pohledávek a závazků - bezhotovostní operace), daňové odhady (služby), domácí bankovní služby (home-banking), důchodové fondy, elektronický převod kapitálu, poskytování finančních informací, finanční odhady a oceňování (pojišťovnictví, bankovníctví, nemovitosti), finanční poradenství, finanční služby, finanční sponzorování, garance, záruky, kauce, hypotéky (poskytování půjček), kapitálové investice, kanceláře pro inkasování pohledávek, koupě na splátky (financování), vydávání a služby kreditních karet, leasing, oceňování numismatických sbírek, oceňování šperků, směnárenské služby, penzijní fondy, platby na splátky, financování půjček, zástavní půjčky, provozování zastavárny.

- (591) Barevná
(730) **Profizlato s.r.o.**, Rotavská 2799/7a, Praha 5, Stodůlky, 15500, CZ
(740) Mgr. Emil Doležel, advokátní kancelář, Mgr. Emil Doležel, Jana Masaryka 252/6, Praha 2, Vinohrady, 12000

- (210) **O-572447**
(220) 01.06.2021
(320) 01.06.2021
(511) 35, 40, 42
(540)



- (510) (35) marketing, reklamní služby, grafické a návrhářské služby v oblasti reklamy, nákup a prodej stavebních materiálů, stavebních prvků a staveb; (40) zakázková výroba stavebních prvků a dřevěných staveb; (42) umělecký design, návrhářská činnost v oblasti architektury, projektová činnost, studie technických projektů, zpracování výrobní dokumentace, testování materiálů.
(591) Barevná
(730) **ConTree Innovation s.r.o.**, Zborovská 83/6, Plzeň, Doudlevec, 30100, CZ
(740) Langrova, s.r.o., Skřetova 1011/48, Plzeň, Jižní Předměstí, 30100

- (210) **O-572448**
(220) 01.06.2021
(320) 01.06.2021
(511) 5
(540)

AIRTOTRY

- (510) (5) farmaceutické přípravky k prevenci a léčbě nemocí a poruch dýchací soustavy.
(730) **Novartis AG**, 4002 Basel, CH
(740) Vsetečka Zelený Švorčík a partneři, advokátní a patentová kancelář, JUDr. Michal Havlík, Hálkova 1406/2, Praha 2, Nové Město, 12000

- (210) **O-572449**
(220) 01.06.2021
(320) 01.06.2021
(511) 9, 35, 37, 42, 45
(540)

R-technologies

- (510) (9) počítačový software pro vzdálené ovládání bezpečnostních přístrojů, ochranné a bezpečnostní prostředky, elektronické bezpečnostní systémy pro domácí sítě, bezpečnostní poplašné systémy (jiné než pro vozidla), elektrická zabezpečovací zařízení proti krádeži, požární hlásiče, signalizační zařízení, bezpečnostní kamery; (35) obchodní činnost ve smyslu zprostředkování prodeje výrobků (vyjma přepravy těchto výrobků) zařazených do třídy 9, a to těchto: zařízení pro audio a video nahrávání a přehrávání včetně digitálních, kamer a minikamer, termokamer, infrakamer, techniky umožňující akustické a optické monitorování, zařízení pro kontrolu telefonních linek, souprav pro vyhledávání vysílačů pracujících v elektrických a telefonních rozvodech, inteligentních šumových generátorů, zařízení telekomunikačních, strojně čitelných nosičů informací, software pro speciální aplikace; (37) instalace a montáž alarmů, poplašných zařízení, zámků a zabezpečovacích zařízení, jejich údržba a opravy, poradenské služby vztahující se k instalaci zabezpečovacího a bezpečnostního vybavení, instalace bezpečnostních systémů, instalace požárních detekčních systémů, instalace systémů evakuace v případě požáru, údržba a opravy systémů evakuace v případě požáru, instalace, montáž a údržba silnoproudých elektroinstalací, a to rozvodů elektrických sítí, osvětlení, rozvaděčů, hromosvodů, transformátorů v rozsahu průmyslových, administrativních a bytových rozvodů, instalace, montáž, údržba a servis slaboproudých elektroinstalací, a to poplachových a zabezpečovacích systémů, elektrických požárních instalací, kamerových systémů, audio vizuální techniky, strukturované kabeláže, evakuačního rozhlasu, systémů měření a regulace, telefonních ústředí, jednotného času, domácího telefonu a zdrojů zálohovaného napětí, revize vyhrazených elektrických zařízení, kontroly provozuschopnosti požárně bezpečnostních zařízení, montáž a instalace prostředků permanentní ochrany proti odposlechu; (42) monitorování počítačových systémů pro bezpečnostní účely, technické poradenství vztahující se k bezpečnosti, příprava a vypracování technických návrhů, projektová činnost, technické poradenství v oblasti elektromontáže a elektroinstalací, poradenská činnost v oblasti ochrany dat a informací, sledování počítačových systémů za účelem odhalení nepovoleného přístupu nebo úniku dat; (45) monitorování bezpečnostních systémů, monitorování bezpečnostních a poplašných zařízení, odborné technické prohlídky bytů, kanceláří, komerčních prostor, automobilů za účelem lokalizace a odstranění odposlechů a zařízení určených k nedovolenému získávání informací (bezpečnostní služba), poradenská činnost v oblasti ochrany majetku, poskytování technických služeb k ochraně majetku, fyzická ostraha objektů a osob.
(730) **R-technologies, spol. s r.o.**, 1. máje 1113, Zruč nad Sázavou, 28522, CZ
(740) AK Jan Bárta s.r.o., advokátní kancelář, JUDr. Jan Bárta, advokát, Kaprova 42/14, Praha 1, Staré Město, 11000

- (210) **O-572451**
(220) 01.06.2021
(320) 01.06.2021
(511) 5
(540)

MEDVĚDÍ SPÁNEK

- (510) (5) výživové doplňky, potravinové doplňky.
(730) **Charvát Lubomír**, Školní 183, Perštejn, 43163, CZ

- (210) **O-572452**
(220) 01.06.2021
(320) 01.06.2021
(511) 30, 32, 43
(540)

café poeta

- (510) (30) káva, čaj, kakao a jejich náhražky, káva, hotová káva a kávové nápoje, kávové náhražky [kávové náhražky nebo rostlinné přípravky užitě jako káva], nápoje na bázi kakaa, nápoje na bázi kávy, ledové nápoje na bázi kávy, čajové nápoje s ovocnou příchutí, hotové kakao a kakaové nápoje, bylinkové čaje (neléčivé), ovocné čaje, cukrovinky, moučníky, zákusky, dorty a sušenky, hotové dezerty [cukrovinky], hotové dezerty [čokoládové], zmrzlina; (32) nealkoholické nápoje, ovocné nápoje, vody [nápoje], ochucené sycené nápoje, chlazené ovocné nápoje, nealkoholické sladové nápoje, koly [nealkoholické nápoje], minerální vody [nápoje], ovocné

sirupovité nápoje nealkoholické, nápoje na bázi piva, nealkoholické nápoje z ovocných šťáv, nealkoholické nápoje s příchutí čaje, nápoje na bázi ořechů a sóji, ochucená piva, džusy, energetické nápoje, koncentráty k přípravě nealkoholických nápojů, koncentráty pro přípravu ovocných nápojů, limonády, nealkoholický cider, ovocné koktejly nealkoholické, pivo a pivovarnické výrobky, přípravky pro výrobu nápojů; (43) kavárny, poskytování služeb zajišťujících nápoje, pořádání svatebních recepcí (potraviny a nápoje), catering - jídlo a nápoje pro instituce, catering - jídlo a nápoje pro bankety, služby v oblasti pohostinství (potraviny a nápoje), bary, bary nabízející ovocné nápoje, bistra (služby), bufety, čajovny, catering (poskytování jídla a nápojů), delikatesy (restaurace), konzultační služby v oblasti zajišťování potravin a nápojů, mobilní cateringové služby, podávání jídel a nápojů, podávání jídel a nápojů pro hosty, podávání stravování a nápojů v restauracích a barech, poskytování jídla a nápojů, poskytování jídla a nápojů prostřednictvím mobilního nákladního auta, poskytování stravování a nápojů pro veletržní a výstavní prostory, příprava jídel, restaurační a barové služby, restaurační služby v oblasti rychlého občerstvení, restaurace, služby čajoven, služby dodávání jídel k okamžité spotřebě, služby provozoven nabízejících rychlé občerstvení s odnosem s sebou, služby poskytující jídlo a nápoje s možností odnosu, služby mobilních restaurací, služby zmrazlinových barů, turistické restaurace, zajišťování hromadného stravování (catering), zajišťování stravování a nápojů v restauracích a barech, zajišťování stravování a nápojů v bistrech, zdobení dortů, zdobení jídel.

(730) Navrátil Cyril Mgr., Stržná 101/13, Praha 6, Suchdol, 16500, CZ

(740) Mgr. Vít Tokarský, advokát, Mgr. Vít Tokarský advokát, 28. října 1001/3, Praha 1, Staré Město, 11000

(210) O-572453

(220) 01.06.2021

(320) 01.06.2021

(511) 35, 41, 44

(540)

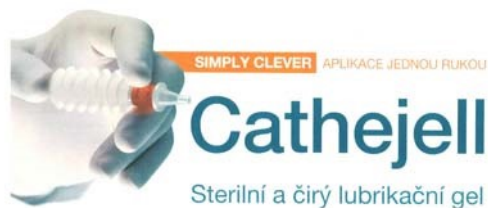

(510) (35) distribuce léčivých přípravků k reklamním účelům a prodej léčivých přípravků, obchodní informace, rady pro spotřebitele (spotřebitelská poradna) a odborníky, reklamní informace, zpracování textů pro propagační a reklamní činnost, tvorba a distribuce reklamních materiálů, zpracování písemných obchodních sdělení a dat z oblasti farmacie a lékařství; (41) organizování vzdělávacích akcí, konferencí, seminářů, symposií, kongresů a řízení školení, vydávání tištěné edukační literatury; (44) lékařské poradenství, lékařské poradenství, informace o medicínských službách.

(591) Barevná

(730) Pharmazeutische Fabrik Montavit Gesellschaft m.b.H.,

Salzbergerstrasse 96, 6067 Absam, AT

(740) Mgr. Ludvík Mühlberger, advokát, Mgr. Ludvík Mühlberger, Dukelských hrdinů 747/19, Praha 7, Holešovice, 17000

(210) O-572454

(220) 01.06.2021

(320) 01.06.2021

(511) 25, 28, 32, 35, 41

(540)

Footballhead

(510) (25) obuv, oděvy, sportovní oděvy, šály, čepice, kšilty, čepice s kšiltlem, fotbalové dresy, repliky fotbalové výstroje, rukavice, spodní prádlo, dětské oděvy; (28) hrací karty, sportovní potřeby, sportovní potřeby a vybavení, zmenšené fotbalové míče, fotbalové vybavení, stolní hry, stolní hry a zařízení na hazardní hry, sady otázek pro stolní společenské hry, hry, společenské hry, deskové hry, kvízové hry, fotbalové rukavice, dětské hračky, pišťalky (hračky); (32) nealkoholické nápoje, pivo a pivovarnické výrobky; (35) reklamní služby, služby reklamní grafiky, reklamní materiály

(příprava), reklamní materiály (šíření), poskytování reklamního prostoru, pronájem reklamních ploch a reklamního materiálu, výroba reklamních filmů, služby reklamní agentury, vyjednávání reklamních smluv, vývoj reklamních kampaní, produkce reklamních materiálů, navrhování reklamních log, vývoj reklamních konceptů, pronájem reklamních panelů, reklamní a marketingové služby, reklamní a marketingové služby poskytované prostřednictvím komunikačních kanálů, reklamní a marketingové služby poskytované prostřednictvím sociálních médií, online reklamní a marketingové služby, konzultační a poradenské služby a pomoc v oblasti reklamní, marketingové a propagační činnosti, reklamní, marketingové a propagační služby, reklamní služby poskytované prostřednictvím internetu, výroba videonahrávek pro reklamní účely, průzkum trhu pro reklamní účely, pořádání soutěží pro reklamní účely, pořádání prezentací pro reklamní účely, reklamní služby poskytované prostřednictvím databáze, reklamní služby v oblasti databází, pořádání veletrhů pro obchodní či reklamní účely, organizace a pořádání veletrhů pro komerční nebo reklamní účely, pronájem reklamního času v kinech, služby v oblasti reklamního plánování, tvorba reklamních předmetů a reklam, pronájem reklamního prostoru na Internetu, pořádání předváděcích akcí pro reklamní účely, pořádání a vedení předváděcích akcí pro reklamní účely, reklamní služby prostřednictvím reklamy na balonech, reklamní služby v oblasti poskytování obchodu, pořádání a řízení reklamních akcí, aktualizace reklamních informací v počítačové databázi, organizace módních přehlídek k reklamním účelům, zprostředkování reklamních smluv pro třetí strany, zprostředkování reklamních smluv a smluv o propagaci pro třetí strany, konzultační služby v oboru vývoje reklamních koncepcí, poradenství týkající se reklamních a propagačních služeb, šíření reklamních materiálů (prospekty, brožury a tiskoviny), reklamní a marketingové služby poskytované prostřednictvím blogů, příprava a prezentace audiovizuálních předváděcích akcí pro reklamní účely, event marketing (získávání zákazníků pořádáním akcí), propagační marketingové služby využívající audiovizuální média; (41) služby fotbalové akademie, fotbalové tábory, služby sázkové kanceláře, služby spojené s hazardem, organizování sportovních akcí a utkání, organizování workshopů, organizování workshopů a seminářů, organizování sportovních akcí, soutěží a sportovních turnajů, organizování turnajů, organizování soutěží, organizování sportovních soutěží, organizování zábavních soutěží, organizování fotbalových soutěží, organizování zábavy, organizování akcí pro účely zábavy, organizování kvízů, organizování fanklubů, organizování loterií, organizování festivalů, organizování webinářů, organizování kurzů, organizování sportovních aktivit, organizování fotbalových sportovních akcí, organizování zábavních a kulturních akcí, organizování večírků, zábavní, sportovní a kulturní aktivity, poskytování kulturních aktivit, vedení kulturních akcí, poskytování uživatelských recenzí pro zábavní nebo kulturní účely, rezervace vstupenek a objednávkové služby pro kulturní akce, pořádání výstav pro kulturní a výchovné účely, organizace kulturních, zábavních a sportovních akcí, organizování společných sportovních a kulturních akcí, poskytování služeb spojených s vyzvednutím předem zaplacených vstupenek na zábavní, sportovní a kulturní akce v pokladně prodejce, výroba audiovizuálních prezentací.

(730) OUTBREAK s.r.o., Vodičkova 704/36, Praha 1, Nové Město, 11000, CZ

(740) AKS LEGAL advokátní kancelář, s.r.o., Mgr. Václav Schovánek, Kořenského 1025/7, Praha 5, Smíchov, 15000

(210) O-572455

(220) 01.06.2021

(320) 01.06.2021

(511) 9, 35, 41, 42

(540)

AIRTAPE

(510) (9) počítačový software a mobilní aplikace pro prohlížení rozšířené reality, počítačový software a mobilní aplikace pro vyobrazení reálného světa doplněného o digitální prvky, software pro prohlížení rozšířené reality na mobilních zařízeních, software pro prohlížení rozšířené reality na brýlích pro rozšířenou realitu, počítačový software pro tvorbu obsahu rozšířené reality, počítačový software pro tvorbu interaktivního obsahu určeného pro rozhraní rozšířené reality, počítačový software pro tvorbu a prohlížení obsahu virtuální reality, počítačový software pro tvorbu her v rozšířené realitě, počítačový software pro tvorbu her do mobilních telefonů, fyzické nosiče určené k ukotvování obsahu rozšířené reality, fyzické nosiče určené pro záznam hudebních nebo jiných zvukových nahrávek, obaly na fyzické nosiče určené k ukotvování obsahu rozšířené reality, obaly na fyzické nosiče hudebních nahrávek, obaly na fyzické nosiče zvukových nahrávek, stojany na fyzické nosiče hudebních nahrávek, stojany na fyzické nosiče zvukových nahrávek, stojany na fyzické nosiče určené k ukotvování obsahu

rozšířené reality, počítačový software pro tvorbu 3D objektů a animací, počítačový software a mobilní aplikace pro prohlížení 3d souborů a animací, počítačový software a mobilní aplikace pro tvorbu a úpravu videí, počítačový software a mobilní aplikace pro tvorbu hudebních nahrávek, počítačový software a mobilní aplikace pro interakce s hudebními nahrávkami, počítačový software a mobilní aplikace na zpracování souborů s digitální hudbou, počítačový software a mobilní aplikace na přehrávání hudebních nahrávek, počítačový software a mobilní aplikace na přehrávání audioknih, počítačový software a mobilní aplikace na přehrávání podcastů, počítačový hardware pro rozšířenou realitu, brýle pro rozšířenou realitu, hardware pro virtuální realitu, náhlavní soupravy pro virtuální realitu, hardware pro tvorbu hudebních nahrávek pro použití s počítačem nebo mobilním zařízením, hardware pro interakce se zvukovými nahrávkami pro použití s počítačem nebo mobilním zařízením, držáky na mobilní telefony; (35) poskytování online reklamy, online reklama prostřednictvím počítačových komunikačních sítí; (41) produkce a distribuce hudebních nahrávek, produkce a distribuce hudebních videí, produkce a distribuce krátkých filmů, produkce a distribuce multimediálního obsahu virtuální reality a obsahu rozšířené reality, produkce a distribuce zvukových a hudebních záznamů, služby v oblasti rozšířené reality, včetně poskytování rozšířené reality on-line nebo prostřednictvím globální počítačové sítě, služby v oblasti rozšířené reality poskytované on-line z počítačové sítě, poskytování her v oblasti rozšířené reality; (42) poskytování on-line softwaru pro prohlížení rozšířené reality, bez možnosti stažení, poskytování on-line softwaru pro vyobrazení reálného světa doplněného o digitální prvky, bez možnosti stažení, poskytování on-line softwaru pro prohlížení rozšířené reality na mobilních zařízeních, bez možnosti stažení, poskytování on-line softwaru pro prohlížení rozšířené reality na brýlích pro rozšířenou realitu, bez možnosti stažení, poskytování on-line softwaru pro tvorbu obsahu rozšířené reality, bez možnosti stažení, poskytování on-line softwaru pro tvorbu interaktivního obsahu určeného pro rozhraní rozšířené reality, bez možnosti stažení, poskytování on-line softwaru pro tvorbu 3D objektů a animací, bez možnosti stažení, poskytování on-line softwaru pro prohlížení 3D souborů a animací, bez možnosti stažení, poskytování on-line softwaru pro tvorbu a úpravu videí, bez možnosti stažení, poskytování on-line softwaru pro tvorbu hudebních nahrávek, bez možnosti stažení, poskytování on-line softwaru pro interakce s hudebními nahrávkami, bez možnosti stažení, poskytování on-line softwaru na zpracování souborů s digitální hudbou, bez možnosti stažení, poskytování on-line softwaru na přehrávání hudebních nahrávek, bez možnosti stažení, poskytování on-line softwaru na přehrávání audioknih, bez možnosti stažení, poskytování on-line softwaru na přehrávání podcastů, bez možnosti stažení.

(730) **Mensa Marek**, Malá Strana 46, Dolní Břežany, 25241, CZ
(740) PatentEnter s.r.o., Koliště 1965/13a, Brno, Černá Pole, 60200

(210) **O-572457**

(220) 01.06.2021

(320) 01.06.2021

(511) 16, 35, 36

(540) **Podnikatelský účet živnostník České spořitelny**

(510) (16) tiskoviny, periodický a neperiodický tisk, odborné a informační publikace a texty na papírových nosičích, propagační tiskoviny, letáky, texty, fotografie a fotografická alba, plakáty a papírové reklamní desky a poutače, propagační a upomínkové předměty z papíru, lepenky a plastu (plastové tašky a plastové obaly zařazené v této třídě); (35) reklamní a propagační činnost prostřednictvím všech médií, obchodní marketing, komerční správa licencí na výrobky a služby ostatních, rozšiřování reklamních nebo inzertních materiálů, sestavování výpisů z účtu, zaslání reklamních materiálů zákazníkům, aktualizování reklamních materiálů, pronájem reklamních ploch, fakturace, prezentace výrobků v komunikačních médiích pro účely maloobchodu, obchodní reklama (pro třetí osoby), automatizované zpracování dat a informací; (36) finanční služby, bankovníctví, banky úvěrové, clearing (zúčtování vzájemných pohledávek a závazků - bezhotovostní operace), převody (platební) vykonávané elektronicky, finanční analýzy, finanční informace, konzultační služby (finanční), finanční řízení.

(730) **Česká spořitelna, a.s.**, Olbrachtova 1929/62, Praha 4, Krč, 14000, CZ

(210) **O-572471**

(220) 02.06.2021

(320) 02.06.2021

(511) 3, 5

(540)

NISHA

(510) (3) henna [kosmetické barvivo], hena v prášku, barvy a tóny na vlasy, čističí, prací a mycí přípravky, přípravky pro bělení a jiné prací prostředky, kosmetika a toaletní potřeby, čističí přípravky, čističí prostředky, kosmetické přípravky, lešticí přípravky, depilační přípravky, brousící přípravky, parfémy, éterické oleje, přípravky pro péči o pleť, krémy, pleťové vody, mýdla, šampóny, oleje k ošetření vlasů, vlasové vody, vlasový gel, koupelové oleje jiné než pro lékařské použití, deodoranty a antiperspiranty pro osobní použití, výrobky na čištění zubů v rámci této třídy, henna pasta, přípravky na čištění rukou, přípravky na čištění obličeje, produkty pro péči o vlasy, kondicionéry na vlasy s čpavkem; (5) farmaceutika, přípravky pro lékařské a veterinární účely, hygienické přípravky k léčebným účelům, dietetické potraviny a látky přizpůsobené pro lékařské nebo veterinární použití, potraviny pro kojence a batolata, náplasti, obvazový materiál, zubní materiály na vyplňování zubů, zubní vosk, dezinfekční přípravky, přípravky na hubení škůdců, fungicid, herbicidy, sanitární přípravky na osobní hygienu jiné než toalety v rámci této třídy, dezinfekční prostředek na ruce, ruční a tělové mýdlo s léčivými přísadami, obličejová mýdla s léčivými přísadami, zpracovaný vlasový olej, šampóny s léčivými přísadami, dezinfekční prostředky na mytí rukou, léčivé mycí přípravky na ruce, antibakteriální čističe, antibakteriální přípravky.

(730) **Gehlöt Jethram Nemaran**, 101, SHREE WHIDE HEIGHTS APARTMENT, SARASWATI NAGAR, HIRAWADI ROAD, NASHIK PIN CODE-422003, MAHARASHTRA, IN

(740) Patent-K s.r.o., Husníkova 2086/22, Praha 5, Stodůlky, 15800

(210) **O-572472**

(220) 02.06.2021

(320) 02.06.2021

(511) 3, 5

(540)

YUTIKA

(510) (3) henna [kosmetické barvivo], hena v prášku, barvy a tóny na vlasy, čističí, prací a mycí přípravky, přípravky pro bělení a jiné prací prostředky, kosmetika a toaletní potřeby, čističí přípravky, čističí prostředky, kosmetické přípravky, lešticí přípravky, depilační přípravky, brousící přípravky, parfémy, éterické oleje, přípravky pro péči o pleť, krémy, pleťové vody, mýdla, šampóny, oleje k ošetření vlasů, vlasové vody, vlasový gel, koupelové oleje jiné než pro lékařské použití, deodoranty a antiperspiranty pro osobní použití, výrobky na čištění zubů v rámci této třídy, henna pasta, přípravky na čištění rukou, přípravky na čištění obličeje, produkty pro péči o vlasy, kondicionéry na vlasy s čpavkem; (5) farmaceutika, přípravky pro lékařské a veterinární účely, hygienické přípravky k léčebným účelům, dietetické potraviny a látky přizpůsobené pro lékařské nebo veterinární použití, potraviny pro kojence a batolata, náplasti, obvazový materiál, zubní materiály na vyplňování zubů, zubní vosk, dezinfekční přípravky, přípravky na hubení škůdců, fungicid, herbicidy, sanitární přípravky na osobní hygienu jiné než toalety v rámci této třídy, dezinfekční prostředek na ruce, ruční a tělové mýdlo s léčivými přísadami, obličejová mýdla s léčivými přísadami, zpracovaný vlasový olej, šampóny s léčivými přísadami, dezinfekční prostředky na mytí rukou, léčivé mycí přípravky na ruce, antibakteriální čističe, antibakteriální přípravky.

(730) **Gehlöt Jethram Nemaran**, 101, SHREE WHIDE HEIGHTS APARTMENT, SARASWATI NAGAR, HIRAWADI ROAD, NASHIK PIN CODE-422003, MAHARASHTRA, IN

(740) Patent-K s.r.o., Husníkova 2086/22, Praha 5, Stodůlky, 15800

(210) **O-572479**
(220) 02.06.2021
(320) 02.06.2021
(511) 7, 9, 37, 40, 41, 42
(540)



- (510) (7) automatizované montážní stroje, stroje na výrobu a zpracování materiálu, laserové svařovací stroje, laserové řezací hořáky, laserové rycí přístroje, manipulační zařízení, automatické manipulační stroje [manipulátory], dávkovací stroje, lepicí stroje, mazací stroje, montážní lis, lisovací stroje, vstřikovací lis, vstřikovací stroje na formování plastů, stroje na ultrazvukové svařování, nýtovací stroje, nárazové utahovávky, utahovací klíče (stroje), šroubovací nástroje (stroje), šroubovací nástavce na stroje, průmysloví roboti, robotické mechanismy pro dopravu, robotické mechanismy pro přepravu, automatické robotické manipulační přístroje na nakládání a vykládání výrobků, ovládací mechanismy pro robotické stroje, automatické razicí stroje; (9) software pro průmyslovou automatizaci, software pro automatizaci robotických procesů [RPA], aplikační software pro robota, elektrická zařízení na dálkové ovládání průmyslových operací, lasery, laserové měřicí systémy, lasery pro průmyslové účely, elektrická testovací zařízení, testovací přístroje a nástroje, měřicí testovací přístroje, měřicí zařízení, automatické dávkovací přístroje, automatické kontrolní přístroje a zařízení, brány pro internet věci [IoT], senzory pro internet věci, počítačový aplikační software k použití v rámci internetu věci [IoT], počítačové hardwarové moduly pro použití v elektronických zařízeních používajících internet věci; (37) instalace vybavení pro automatizaci budov, montáž strojového zařízení, servis výrobních strojů a přístrojů, údržba průmyslových strojů; (40) zakázková konstrukce strojů; (41) vzdělávací kurzy v oblasti automatizace; (42) navrhování automatizačního vybavení kanceláří, vývoj softwaru pro automatizované podnikové procesy (ABPD), výzkum v oboru výrobních strojů, navrhování průmyslového strojního zařízení, navrhování speciálního strojního zařízení, inženýrské služby týkající se navrhování strojů, poradenství v oblasti automatizace v kancelářích a na pracovištích, vývoj testovacích metod, výzkum vztahující se k počítačové automatizaci průmyslových procesů, výzkum vztahující se k počítačové automatizaci administrativních procesů, výzkum vztahující se k počítačové automatizaci technických procesů, inženýrské služby vztahující se k robotice.
- (591) Barevná
(730) **Animal Engineering, s.r.o.**, Přerovská 95, Bystřice pod Hostýnem, Rychlov, 76861, CZ
(740) PatentEnter s.r.o., Koliště 1965/13a, Brno, Černá Pole, 60200

(210) **O-572480**
(220) 02.06.2021
(320) 02.06.2021
(511) 35, 39, 41
(540)



- (510) (35) reklama, propagace a styk s veřejností; (39) poskytování informací týkajících se cestování; (41) pořádání a vedení přednášek, publikování a vydávání knih, časopisů, vyučování, vzdělávání.
- (591) Barevná
(730) **Bařinka Michal Mgr. et Mgr.**, Jiráskova 4189, Chomutov, 43003, CZ

(210) **O-572488**
(220) 03.06.2021
(320) 03.06.2021
(511) 43
(540)

Catering Beil

- (510) (43) zajišťování hromadného stravování (catering), poskytování jídla a nápojů, jídelny, jídelny (závodní -), samoobslužné jídelny, stravovací služby pro podnikové jídelny, restaurace (služby), restaurace rychlého občerstvení (služby).
- (730) **Catering Beil s.r.o.**, Mincovní 381, Kutná Hora, Malín, 28401, CZ

(210) **O-572490**
(220) 03.06.2021
(320) 03.06.2021
(511) 16, 36, 45
(540)



- (510) (16) tiskoviny všeho druhu, a to sborníky, časopisy, periodika, noviny, knihy, plakáty, letáky, propagační materiály tištěné, v rámci této třídy, fotografie; (36) shromažďování finančních prostředků na podporu projektů v oblastech pomoci sociálně potřebným dospělým a dětem, finanční charitativní činnost v oblasti podpory dětí i dospělých, organizování finančních sbírek, shromažďování prostředků na dobročinné účely, získávání finančních prostředků na boty, ponožky a teplé oblečení pro materiální potřebu lidí bez domova, vše v rámci této třídy; (45) péče o sociálně potřebné dospělé i děti a osoby v tísní, společensky a sociálně neorientované s jejich zapojováním do běžného života za účelem nasměrování pro uspokojování potřeb jednotlivců.
- (730) **NADĚJE**, K Brance 11/19e, Praha 5, Stodůlky, 15500, CZ
(740) Ing. Pavel Reichel, Lopatecká 152/14, Praha 4, Podolí, 14700

(210) **O-572491**
(220) 03.06.2021
(320) 03.06.2021
(511) 16, 36, 45
(540)

DARUJTE NEJEN NOHY V TEPLÉ

- (510) (16) tiskoviny všeho druhu, a to sborníky, časopisy, periodika, noviny, knihy, plakáty, letáky, propagační materiály tištěné, v rámci této třídy, fotografie; (36) shromažďování finančních prostředků na podporu projektů v oblastech pomoci sociálně potřebným dospělým a dětem, finanční charitativní činnost v oblasti podpory dětí i dospělých, organizování finančních sbírek, shromažďování prostředků na dobročinné účely, získávání finančních prostředků na boty, ponožky a teplé oblečení pro materiální potřebu lidí bez domova, vše v rámci této třídy; (45) péče o sociálně potřebné dospělé i děti a osoby v tísní, společensky a sociálně neorientované s jejich zapojováním do běžného života za účelem nasměrování pro uspokojování potřeb jednotlivců.
- (730) **NADĚJE**, K Brance 11/19e, Praha 5, Stodůlky, 15500, CZ
(740) Ing. Pavel Reichel, Lopatecká 152/14, Praha 4, Podolí, 14700

(210) **O-572499**
(220) 03.06.2021
(320) 03.06.2021
(511) 32, 35, 43
(540)

Pult

- (510) (32) pivo a pivovarnické výrobky, nealkoholické nápoje, přípravky pro výrobu nápojů, imitace piva, piva, světlé pivo (svrchně kvašené), stout (silné černé pivo), sladové pivo, sladina, pšeničné pivo, porter (silné černé pivo), ipa (india pale ale), ječmenné víno (pivo), koktejly na bázi piva, kvas (nealkoholický nápoj), ležák, pivní mladina, piva obohacená minerály, odalkoholizované nápoje, vody, ochucené sycené nápoje, džusy, energetické nápoje, izotonické nápoje, nápoje obsahující vitamíny, nápoje pro sportovce, nápoje pro sportovce obohacené proteiny, zázvorové pivo, tonik (neléčivé nápoje), limonády, mošty, smoothie (mixované nápoje z

čerstvého ovoce nebo zeleniny), rajčatová šťáva (nápoje), ovocné šťávy a nápoje, zeleninové šťávy (nápoje), minerální voda, perlivé vody, pitná voda, sodová voda; (35) reklamní, marketingové a propagační služby, pomoc v obchodní a podnikatelské činnosti, management a administrativní služby, obchodní analýzy, obchodní průzkum a informační služby, merchandising, konzultační a poradenské služby a pomoc v oblasti reklamní, marketingové a propagační činnosti, rozšiřování reklamních, marketingových a propagačních materiálů, služby předvádění výrobků a vystavování zboží, věrnostní, pobídkové a bonusové programy, služby obchodních výstav a veletrhů, propagace a pořádání obchodních veletrhů, organizování akcí, výstav, prodejních trhů a přehlídek pro obchodní, propagační a reklamní účely, cenové analýzy, dražební služby, objednávkové služby (pro třetí strany), pronájem prodejních automatů, poskytování informací spotřebitelům v souvislosti s potravinami a nápoji, zprostředkování smluv pro třetí osoby v oblasti prodeje zboží, maloobchodní prodej potravin, hotových pokrmů, salátů, sendvičů, občerstvení, surovin pro vaření pokrmů, nápojů alkoholických i nealkoholických, pív, reklamních a propagačních předmětů a tiskovin, kuchyňských nádob a nádobí, hrnků, skleniček, oděvů, triček, zástěr, plakátů, tiskovin, brožur; (43) poskytování jídla a nápojů, půjčování nábytku, ubrusů a prostírání, gastronomické služby, bary (služby -), čajovny, delikatesy (restaurace), kavárny (služby), pizzerie, pohostinství (služby), pořádání banketů, poradenské služby týkající se potravin a nápojů, poradenské služby v oblasti kulinářského umění, poskytování informací o oboru barmanství a gastronomie, poskytování informací ve formě návodů na přípravu pokrmů a nápojů, poskytování recenzí restaurací, příprava pokrmů, restaurace (služby), samoobslužné restaurace, salátové bary, služby nočního klubu (poskytování jídel), služby ochutnávky vín (zajištění nápojů), služby sommelierů, služby vináren, zajišťování hromadného stravování (catering), bistra (služby), bufetové služby, poskytování informací vztahujících se k přípravě jídel a nápojů, poskytování informací vztahujících se k restauracím a jiným provozováním poskytujícím pokrmy, potraviny a nápoje, služby mobilních restaurací, služby osobního šéfkuchaře, dočasné ubytování.

- (730) **Ambiente Franchise, s.r.o.**, Maiselova 38/15, Praha 1, Josefov, 11000, CZ
(740) Dana Lukajová, patentový zástupce, Dana Lukajová, Voršílská 130/10, Praha 1, Nové Město, 11000

- (210) **O-572530**
(220) 04.06.2021
(320) 04.06.2021
(511) 29
(540)



- (510) (29) zpracované masné výrobky, paštiky, masové konzervy, masové pomazánky, šunka, maso, masné výrobky, zpracované maso, mléčné pomazánky, rybí pomazánky, rybí konzervy, zeleninové pomazánky, sýrové pomazánky.
(591) Barevná
(730) **Orkla Foods Česko a Slovensko a.s.**, Mělnická 133, Byšice, 27732, CZ
(740) Mgr. Jana Šuranová Traplová, advokátka, Přístavní 531/24, Praha 7, Holešovice, 17000

- (210) **O-572539**
(220) 04.06.2021
(320) 04.06.2021
(511) 11, 35, 37
(540)

SONORA

- (510) (11) zařízení pro topení vyjma radiátorů, zařízení pro chlazení, klimatizaci, ventilaci, větrání, odsávání, sušení, dopravu plynů, zejména vzduchu, úpravu plynů, zejména vzduchu, části a příslušenství těchto zařízení a jejich díly, klimatizační filtry, ohřívače vzduchu a vody, výměníky tepla, rekuperační jednotky, vzduchotechnická zařízení a jejich regulátory, tepelná čerpadla, stroje a přístroje na čištění vzduchu, zařízení na osvěžení vzduchu, zařízení na filtraci vzduchu; (35) obchodní akviziční, marketingová, propagační, reklamní, obchodně informační a inzertní činnost, distribuce prospektů, katalogů a vzorků, zprostředkovatelská činnost v oblasti poskytování pomoci při řízení obchodního úseku podniku, poskytování pomoci při provozu obchodu, obstaravatelská a zprostředkovatelská činnost v obchodní oblasti s výrobky nárokoványými ve tř. 11, obchodní výstavy, obchodní administrativní; (37) stavby, opravy a instalační služby výrobků ve třídě 11, montáž a opravy měřicí a regulační techniky, montáž, opravy a údržba elektrických, elektrotechnických a elektronických zařízení, instalace a opravy vytápění a větrání, instalace a opravy chladicích zařízení, instalace a opravy klimatizačních zařízení, konzultační činnost v oblasti investiční výstavby, služby v oboru topenářství a rozvodu plynu a vody, a to: montáž, instalace, záruční a pozáruční servis, opravy, rekonstrukce a revize, instalace a opravy topných systémů, zámečnické práce.
(730) **ELEKTRODESIGN ventilátory spol. s r.o.**, Boleslavova 53/15, Praha 4, Nusle, 14000, CZ
(740) Ing. Václav Kratochvíl, Husnikova 2086/22, Praha 5, Stodůlky, 15800

- (210) **O-572547**
(220) 04.06.2021
(320) 04.06.2021
(511) 35, 43
(540)

AMBI

- (510) (35) reklamní, marketingové a propagační služby, pomoc v obchodní a podnikatelské činnosti, management a administrativní služby, konzultační a poradenské služby a pomoc v oblasti reklamní, marketingové a propagační činnosti, rozšiřování reklamních, marketingových a propagačních materiálů, služby obchodních výstav a veletrhů, služby vztahů s veřejností (public relations), věrnostní, pobídkové a bonusové programy, obchodní konzultační a poradenské služby, administrativní podpora a zpracování dat (služby), řízení lidských zdrojů a náborové služby, franšizing (obchodní poradenství vztahující se k -), obchodní analýzy, obchodně informační služby a průzkumy trhu, obchodní poradenské služby vztahující se k provozování restaurací, obchodní poradenské služby týkající se zřízení restaurací, obchodní poradenské služby ohledně zakládání franšiz, obchodní poradenské služby týkající se franchisingu, poradenství v oblasti obchodního managementu vztahující se k franchisingu, správa obchodních záležitostí franšiz, marketingové služby v oblasti restaurací, online objednávkové služby odnášky jídla z restaurací a jeho donášky, podnikatelské poradenství týkající se franšiz restaurací, pomoc v oblasti obchodního řízení při provozování restaurací, poskytování informací spotřebitelům v souvislosti s potravinami a nápoji, zprostředkování smluv pro třetí osoby v oblasti prodeje zboží, maloobchodní prodej potravin, hotových pokrmů, salátů, sendvičů, občerstvení, surovin pro vaření pokrmů, nápojů alkoholických i nealkoholických, pív, reklamních a propagačních předmětů a tiskovin, kuchyňských nádob a nádobí, hrnků, skleniček, receptů, oděvů, triček, zástěr, plakátů, tiskovin, brožur; (43) poskytování jídla a nápojů, pronájem nábytku, povlečení, prostírání a vybavení k poskytování jídla a nápojů, informační, poradenské a rezervační služby v oblasti poskytování jídla a pití, informace o dočasném ubytování, poradenské a rezervační služby v oblasti dočasného ubytování, dočasné ubytování, bary (služby -), bistra (služby), bufety, čajovny, catering (poskytování jídla a nápojů), firemní akce (poskytování jídel a nápojů), gril - restaurace, hotelové restaurační služby, jídelny, kavárny (služby), klubové služby (poskytování jídla a nápojů), pizzerie, podávání jídel a nápojů, pohostinství (služby), pořádání banketů, příprava pokrmů, salátové bary, samoobslužné restaurace, služby zajišťující stravování, služby mobilních restaurací, služby nočního klubu (poskytování jídel), služby osobního šéfkuchaře, služby restauračních klubů pro soukromé členy,

služby sommelierů, služby soukromých nápojových klubů, snack-bary, tapas bary, zajištění stravování, zdobení jídel, gastronomické služby, cateringové služby zaměřené na zásobování jídel, mobilní cateringové služby, zajišťování hromadného stravování (catering), zásobování (catering), zásobování potravinami v podnicích rychlého občerstvení, konzultační služby v oblasti zajišťování potravin a nápojů, poradenské služby v oblasti kulinařského umění, poskytování informací vztahujících se k restauracím, poradenské služby v oblasti přípravy jídel, poskytování informací v oboru barmanství, poradenství pro vaření, poradenské služby týkající se potravin.

- (730) **Ambiente Franchise, s.r.o.**, Maiselova 38/15, Praha 1, Josefov, 11000, CZ
(740) Dana Lukajová, patentový zástupce, Dana Lukajová, Voršilská 130/10, Praha 1, Nové Město, 11000

(210) **O-572551**

(220) 20.09.2019
(320) 20.09.2019
(511) 13
(540)

EZ

- (510) (13) střelné zbraně.
(730) **Smith & Wesson Inc.**, 2100 Roosevelt Avenue, Springfield, 01104, MA, US
(740) Čermák a spol., JUDr. Karel Čermák Ph.D., LL.M., Elišky Peškové 735/15, Praha 5, Smíchov, 15000

(210) **O-572565**

(220) 07.06.2021
(320) 07.06.2021
(511) 28, 35, 41
(540)

Vztahometr

- (510) (28) hry, hračky a výrobky určené ke hraní pro zábavu; (35) reklama, propagace; (41) vzdělávání, školení, zábava, sportovní a kulturní činnosti, jejichž základním cílem je zábava, pobavení nebo rekreace osob.
(730) **Járošová Iva Mgr.**, Zlatá Olešnice 152, Trutnov, 54101, CZ

(210) **O-572599**

(220) 08.06.2021
(320) 08.06.2021
(511) 16, 35, 41
(540)

CZ DEFENCE
CZECH ARMY AND DEFENCE MAGAZINE

- (510) (16) tiskoviny k instrukčním účelům, tiskoviny, obálky časopisů, časopisy, publikace, časopisy [periodika], odborné časopisy, časopisy se všeobecnými tématy; (35) distribuce reklamních tiskovin, vydávání tiskovin pro reklamní účely, elektronické publikování tiskovin pro reklamní účely, šíření reklamních materiálů (prospektů, brožur a tiskovin); (41) vydávání tiskovin, publikování a editování tiskovin, vydávání tiskovin a tištěných publikací, vydávání knih a periodických tiskovin, publikování časopisů, vydávání elektronických časopisů, online vydávání elektronických knih a časopisů, multimediální publikování časopisů, žurnálů a novin, publikování časopisů v elektronické formě na internetu, online publikování.
(730) **Pivoňka Michal Mgr.**, Machuldova 578/19, Praha 4, Kamýk, 14200, CZ
(740) Arzinger & Partneři, s.r.o., advokátní kancelář, Mgr. Tomáš Mařatka, Dušní 8/11, Praha 1, Josefov, 11000

(210) **O-572607**

(220) 09.06.2021
(320) 09.06.2021
(511) 8, 23, 26, 35
(540)



- (510) (8) nůžky; (23) nitě a příže na šití, nitě a příže na vyšívání; (26) textilní galanterie - knoflíky, jehly šicí, špendlíky, zipy; (35) velkoobchod a maloobchod s výrobky výše uvedenými ve třídě 8, 23 a 26, internetový obchod s výrobky výše uvedenými ve třídě 8, 23 a 26, zprostředkovatelská činnost v oblasti obchodu s výrobky výše uvedenými ve třídě 8, 23 a 26.
(591) Barevná
(730) **Euronitě, s.r.o.**, Vážní 400/2, Hradec Králové, Pouchov, 50341, CZ
(740) Mgr. Marek Hylena, advokát, Staré náměstí 15, Česká Třebová, 56002

(210) **O-572612**

(220) 09.06.2021
(320) 09.06.2021
(511) 11, 19, 20
(540)

LAVAQA

- (510) (11) sanitární zařízení, zařízení pro rozvod vody a hygienická zařízení; (19) nekovové stavební a konstrukční materiály a prvky, nekovové konstrukce a přenosné stavební prvky; (20) nábytek a bytové zařízení.
(730) **Vráblík Marek Mgr.A.**, Majerova 2837/36, Plzeň, Jižní Předměstí, 30100, CZ

(210) **O-572627**

(220) 09.06.2021
(320) 09.06.2021
(511) 16, 29, 43
(540)

SAFARI BURGER

- (510) (16) tiskoviny, prospekty, publikace, mapy, informační letáky, brožury a průvodce, samolepky, návštěvnické karty, fotografie, pohlednice; (29) maso, ryby, drůbež, zvěřina, masné výrobky, ovoce, zelenina i konzervované, sušené a zavařené, vejce, mléko, mléčné výrobky, mléčné nápoje, oleje a tuky jedlé, hotová jídla vyrobená z výše uvedených potravin; (43) služby zajišťující přípravu jídel a nápojů pro spotřebu a služby poskytující ubytování a stravování v hotelech, penzionech a jiných zařízeních poskytujících dočasné ubytování.
(730) **RESORT BORO VANÝ s.r.o.**, Rybná 669/4, Praha 1, Staré Město, 11000, CZ

(210) **O-572630**

(220) 09.06.2021
(320) 09.06.2021
(511) 35, 36, 38, 41, 43, 45
(540)

Pomáháme hezky česky s Penny

- (510) (35) velkoobchod a maloobchod v oblasti potravin, alkoholických a nealkoholických nápojů, potravin pro kojence a batolata, dietních a dietetických potravin, výrobků pro domácnost, jmenovitě domácích nebo kuchyňských potřeb a nádob, mycích hub, kartáčů/štětců, výrobků pro čisticí účely, skla, porcelánu a kameniny, nádob ze skla, dávkovačů mýdla, nádob na odpadky, květináčů, stolního porcelánu, tácu/podnosů, mís (misek), sklenic, utěrek (hadrů) na utírání prachu, skleniček na pití, nádobí,

dortových forem, domácích potřeb nekovových, kameniny, svícnu, papírových talířů, žehlicích prken, talířů, čňapek, košů na domácí chléb, lékárenských výrobků, jmenovitě kosmetiky, parfumerie, éterických olejů, prostředků zubní hygieny, přípravků pro bělení a jiných pracích prostředků, mýdel, koupelových a sprchových přípravků, deodorantů a antiperspirantů pro osobní použití, tabáku, kuřáckých potřeb, zápalek, zahradnických potřeb, potřeb pro kutily, potřeb pro kempování, hraček, oděvů, papírnického zboží/kancelářských potřeb, elektrického zboží, jmenovitě automatických kávovarů, kávovarů, mixérů, toustovačů, konvic, vysavačů, vysoušečů vlasů, žehliček na vlasy, telekomunikačních výrobků, zejména mobilních komunikačních výrobků, sjednávání smluv o telekomunikačních službách všeho druhu, vypořádání nákladů na telefonní karty, vyjednávání smluv pro druhé týkající se užití účtovaného kreditu pro mobilní telefonní karty (předplacené), obstarávání pro druhé, jmenovitě nákup telefonního kreditu pro předplacené karty pro mobilní telefony prostřednictvím mobilních sítí pro jiné společnosti a zprostředkování smluv o využití telefonního kreditu pro předplacené karty pro mobilní telefony prostřednictvím mobilních sítí, organizování losování věcných cen k propagačním účelům, organizování akcí, výstav, prodejních trhů a přehlídek pro obchodní, propagační a reklamní účely; (36) finanční sponzorování a patronace, organizování sbírek, organizování charitativních sbírek, získávání finančních prostředků pro charitativní účely, poskytování informací vztahujících se k získávání finančních prostředků na charitativní účely, zajišťování financí pro humanitární projekty; (38) komunikace a přenos dat prostřednictvím veřejné nebo neveřejné telekomunikační sítě, včetně internetu, komunikace a přenos dat pomocí telefonů, mobilních telefonů, telefaxů, satelitů, počítačů či terminálů nebo jakýmkoliv jinými prostředky, včetně přenosu elektronické pošty a přenosu dat v reálném čase (přenosu zvuku, obrazu, textu nebo jiných dat či informací) a poskytování a zprostředkovávání služeb s tím spojených šíření a zpřístupňování elektronických tiskovin, časopisů, periodik, knih a jiných dat prostřednictvím veřejné nebo neveřejné telekomunikační sítě, včetně internetu, shromažďování, zpracovávání a poskytování informačních služeb na internetu, včetně provozování elektronických nástěnek, diskusních skupin a fór a poskytování přístupu k on-line informačním službám a databázím; (41) organizování zábavních, sportovních a kulturních akcí, služby v oblasti vzdělávání, zábavy a sportu, elektronické publikování (dtp), rozhlasová zábava, výroba rozhlasových a televizních programů, služby v oblasti grafické úpravy, jiné než pro reklamní účely, organizování živých vystoupení, zpravodajské služby; (43) charitativní služby, jmenovitě zajišťování potravin a nápojů; (45) charitativní služby, jmenovitě poskytování oděvů, obuvi, pokrývek, hygienických potřeb a drogerie osobám v nouzi.

- (730) **Penny Market s.r.o.**, Počernická 257, Radonice, 25073, CZ
(740) Všetečka Zelený Švorčík a partneři, advokátní a patentová kancelář, JUDr. Michal Havlík, Hálkova 1406/2, Praha 2, Nové Město, 12000

- (210) **O-572643**
(220) 10.06.2021
(320) 10.06.2021
(511) 9, 35, 38, 42
(540)

dataddo

(510) (9) software, platformy počítačového softwaru, software pro monitorování, analýzu, kontrolu a provádění operací ve fyzickém světě, aplikační software, software pro webové aplikace a servery, interaktivní počítačový software, data nahraná elektronicky z internetu, interaktivní databáze, počítačové programy na zpracování dat, software cloudového serveru, počítačový software pro cloud computing, aplikační software pro služby cloud computingu, počítačový software pro elektronické obchodování; (35) profesionální obchodní poradenství, sběr údajů do počítačových databází, systematizace údajů do počítačových databází, vyhledávání údajů v počítačových souborech pro jiné osoby, aktualizace a údržba dat v počítačových databázích, správa databází, shromažďování a analyzování informací a dat vztahujících se k obchodnímu managementu, propagace, marketing, online reklamní a marketingové služby; (38) poskytování přístupu k platformám nebo portálům na internetu, poskytování přístupu k platformám elektronického obchodování na internetu, zajišťování přístupu na elektronická obchodní místa [portály] na počítačových sítích; (42) platforma jako služba (PAAS), cloud computing, ukládání elektronických dat v cloudu [služby], poskytování virtuálních počítačových systémů prostřednictvím cloud computingu, poskytování virtuálního počítačového prostředí prostřednictvím cloud computingu, poradenství v oblasti cloudových výpočetních sítí a aplikací, programování operačního softwaru pro přístup ke cloudové výpočetní síti a její používání, aktualizace

počítačového softwaru, počítačové programování, poradenství v oblasti informačních technologií [IT], poradenství v oblasti šifrování dat, poradenství v oblasti zabezpečení dat, poskytování informací o počítačových technologiích a programování prostřednictvím webových stránek, poskytování outsourcingových služeb v oblasti informačních technologií, serverhosting, software jako služba [saaS], tvorba počítačového softwaru, tvorba počítačových systémů, údržba počítačového softwaru, ukládání elektronických dat, vzdálené monitorování počítačových systémů, management počítačových projektů v oblasti elektronického zpracování dat [EDP].

- (730) **DATADDO, a.s.**, Piletická 486, Hradec Králové, Věkoše, 50341, CZ
(740) NOVALIA advokátní kancelář s.r.o., Mgr. Ondřej Mánek, Jungmannova 750/34, Praha 1, Nové Město, 11000

- (210) **O-572648**
(220) 10.06.2021
(320) 10.06.2021
(511) 5
(540)

SLUMBVAN

- (510) (5) farmaceutické přípravky pro humánní užití.
(730) **Novartis AG**, 4002 Basel, CH
(740) Všetečka Zelený Švorčík a partneři, advokátní a patentová kancelář, JUDr. Michal Havlík, Hálkova 1406/2, Praha 2, Nové Město, 12000

- (210) **O-572649**
(220) 10.06.2021
(320) 10.06.2021
(511) 5
(540)

MABINOVAN

- (510) (5) farmaceutické přípravky pro humánní užití.
(730) **Novartis AG**, 4002 Basel, CH
(740) Všetečka Zelený Švorčík a partneři, advokátní a patentová kancelář, JUDr. Michal Havlík, Hálkova 1406/2, Praha 2, Nové Město, 12000

- (210) **O-572651**
(220) 10.06.2021
(320) 10.06.2021
(511) 21, 30, 41, 43
(540)



- (510) (21) kuchyňské potřeby (tácy dřevěné), kávové servisy (šálky, podšálky, sklenice); (30) káva (kávové produkty), cukr (porcovaný kavárenský); (41) pořádání a vedení seminářů (baristické kurzy), pořádání a vedení osobních vzdělávacích fór, pořádání a vedení workshopů, předávání know-how, školení; (43) bary, kavárny, pronájem kuchyňských přístrojů.
(591) Barevná
(730) **Kisspresso s.r.o.**, Záhřebská 562/41, Praha 2, Vinohrady, 12000, CZ

(210) **O-572652**
(220) 10.06.2021
(320) 10.06.2021
(511) 9, 12
(540)

JETEX

(510) (9) hasičské automobily a příslušenství k nim, požární čluny, požární lodě, simulátory ovládání a řízení požárních vozidel, požární čerpadla, požární hadice, trysky, proudnice, trysky požárních hadic, hasičské tlumnice požární kbelíky, požární deky, hasicí přístroje, hasicí zařízení, přístroje pro požární ochranu, protipožární ochranné oděvy, ochranné oděvy a ochranné pomůcky k ochraně před zářením, radiací a ohněm, ochranné obleky azbest pro protipožární oděvy, ochranné azbestové rukavice, dýchací přístroje, ne pro umělé dýchání, požární hlásiče, požární signalizační zařízení, požární alarmy, alarmy, dálkové ovladače, detektory, detektory kouře, dozimetry, dávkovače, sonary, spektroskopy, termokamery, svahoměry, dálkoměry, aerometry, teodolity, navigační zařízení, navigační zařízení pro vozidla (gps), kamery, vysílačky a komunikační zařízení, interkomunikační zařízení, akumulátorové skříně, baterie do vozidel, elektrické měřicí přístroje k využití v požární ochraně, požární únikové žebříky (bezpečnostní zařízení); (12) pozemní vozidla a dopravní prostředky, auta, autobusy, automobily a jejich konstrukce a díly, včetně automobilů pro speciální účely, pozemní vozidla, jejich části a příslušenství, cisternová vozidla, cisterny (pozemní vozidla), tankovací nákladní auta (cisterny), lehké nákladní automobily, včetně lehkých nákladních automobilů pro speciální účely, mechanická manipulační vozidla, nákladní vozidla, návěsy pro nákladní vozidla, včetně návěsů pro speciální účely, přívěsy k použití za nákladními vozidly, přívěsy na přepravu nákladu, přívěsy na přepravu objemných nákladů, kamiony, včetně kamionů pro dopravu požární techniky, tahače návěsů, tažná zařízení na vozidla, vozidla pro přepravu nákladu, dopravní prostředky na odtahování, odtahová (vlekem) vozidla, pásová vozidla, traktory, včetně pásových, pozemní vozidla tažená traktorem, tažné traktory a jejich konstrukční díly, části a příslušenství dopravních prostředků, konstrukční části pro nákladní automobily, karosérie vozidel, části karosérií pro vozidla, včetně vozidel pro speciální účely, kryty pneumatik, kapoty vozidel, včetně kapot pro speciální vozidla, přepážky do vozidel, automatické převodovky pro pozemní vozidla, hnací hřídele a mechanismy pro pozemní vozidla, hnací ústrojí, včetně motorů pro pozemní vozidla, hydraulické převody pro pozemní vozidla, kloubové převodovky pro pozemní vozidla, pákové ovladače pro vozidla, nápravy vozidel, podvozky vozidel, stupátka (části nákladních vozidel), tažná zařízení na nákladní vozidla, tažné tyče pro vozidla, tlumiče (části vozidel), kola, pneumatiky, včetně kol a pneumatik pro speciální vozidla, pásy pro pásová vozidla, včetně pásových vozidel pro speciální účely, matice a klíny na kola, pásy pozemních dopravních vozidel, volanty pro vozidla, čelní ochranná skla, gumové čluny, včetně gumových člunů pro speciální účely, civilní drony, včetně dronů pro speciální účely, výjma vojenských dronů, drony s kamerou, hydroplány pro požární a speciální účely.

(591) Barevná
(730) **JETEX Innovation s.r.o.**, Ibišková 545, Jesenice, Osnice, 25242, CZ
(740) Ing. Marie Smrčková, patentový zástupce, Velflíkova 1431/10, Praha 6, Dejvice, 16000

(210) **O-572661**
(220) 10.06.2021
(320) 10.06.2021
(511) 31
(540)

eighty8

(510) (31) rostliny konopí.
(591) Barevná
(730) **Eighty8, s.r.o.**, Havlíčkova 75, Frýdlant nad Ostravicí, Frýdlant, 73911, CZ

(210) **O-572665**
(220) 10.06.2021
(320) 10.06.2021
(511) 5, 30, 44
(540)

CHMELOVÝ SPÁNEK

(510) (5) farmaceutické a veterinářské výrobky, hygienické výrobky pro léčebné účely, dietní potraviny a dietetické přípravky pro léčebné nebo veterinární účely, potraviny pro batolata, potravní doplňky pro lidskou potřebu a pro zvířata, náplastí, obvazový materiál, materiály pro plombování zubů a pro zubní otisky, dezinfekční přípravky, výrobky pro hubení škodlivých zvířat; (30) káva, čaj, kakao a kávové náhražky, rýže, tapioka a ságo, mouka a obilninové přípravky, cukrovinky, zmrzlina, cukr, med, melasa, droždí, prášek do pečiva, sůl, hořčice, koření; (44) lékařské služby, veterinární služby, péče o hygienu a krásu osob a zvířat, zemědělské, zahradnické a lesnické služby.
(730) **Blue step spol. s r.o.**, Jinonická 804/80, Praha 5, Košíře, 15800, CZ

(210) **O-572666**
(220) 10.06.2021
(320) 10.06.2021
(511) 5
(540)

NINJAMAS PYJAMA PANTS

(510) (5) dětské pleny na jedno použití a jednorázové plenkové kalhoty.
(730) **The Procter & Gamble Company**, One Procter & Gamble Plaza, Cincinnati, Ohio 45202, OH, US
(740) AK Štros & Kusák, JUDr. David Štros, advokát, Národní 58/32, Praha 1, Nové Město, 11000

(210) **O-572669**
(220) 11.06.2021
(320) 11.06.2021
(511) 35, 41
(540)

 **HRAJME
ZODPOVĚDNĚ**

(510) (35) inzertní, reklamní, propagační činnost, vydávání reklamních textů, provozování reklamních ploch, reklamních bannerů, reklamních balonů, reklamních klipů, vše v souvislosti s provozováním hazardních her, marketing k provozování hazardních her; (41) provozování a organizování hazardních her, vzdělávání.
(591) Barevná
(730) **FORTUNA GAME a.s.**, Italská 2584/69, Praha 2, Vinohrady, 12000, CZ
(740) Mgr. Radek Schmitz, advokátní kancelář s.r.o., Mgr. Radek Schmitz, advokát, Podkovářská 933/3, Praha 9, Vysočany, 19000

(210) **O-572670**

(220) 11.06.2021

(320) 11.06.2021

(511) 35, 41

(540)



(510) (35) inzertní, reklamní, propagační činnost, vydávání reklamních textů, provozování reklamních ploch, reklamních bannerů, reklamních balonů, reklamních klipů, vše v souvislosti s provozováním hazardních her, marketing k provozování hazardních her; (41) provozování a organizování hazardních her, vzdělávání.

(591) Barevná

(730) **FORTUNA GAME a.s.**, Italská 2584/69, Praha 2, Vinohrady, 12000, CZ

(740) Mgr. Radek Schmitz, advokátní kancelář s.r.o., Mgr. Radek Schmitz, advokát, Podkovářská 933/3, Praha 9, Vysočany, 19000

(210) **O-572684**

(220) 11.06.2021

(320) 11.06.2021

(511) 31

(540)



(510) (31) rostliny konopí.

(730) **Eighty8, s.r.o.**, Havlíčkova 75, Frýdlant nad Ostravicí, Frýdlant, 73911, CZ

(210) **O-572693**

(220) 11.06.2021

(320) 11.06.2021

(511) 4, 9, 39

(540)



(510) (4) oleje a tuky, maziva, paliva; (9) nabíjecí stanice pro elektrická vozidla; (39) provoz čerpacích stanic.

(730) **TOP TANK s.r.o.**, Janáčkovo nábřeží 1153/13, Praha 5, Smíchov, 15000, CZ

(740) Advokátní kancelář JUDr. Václav Korecký a Mgr. Radek Chaloupka, JUDr. Václav Korecký, Bedřicha Smetany 167/2, Plzeň, 30135

(210) **O-572694**

(220) 11.06.2021

(320) 11.06.2021

(511) 4, 9, 39

(540)



(510) (4) oleje a tuky, maziva, paliva; (9) nabíjecí stanice pro elektrická vozidla; (39) provoz čerpacích stanic.

(730) **TOP TANK s.r.o.**, Janáčkovo nábřeží 1153/13, Praha 5, Smíchov, 15000, CZ

(740) Advokátní kancelář JUDr. Václav Korecký a Mgr. Radek Chaloupka, JUDr. Václav Korecký, Bedřicha Smetany 167/2, Plzeň, 30135

(210) **O-572708**

(220) 14.06.2021

(320) 14.06.2021

(511) 44

(540)

epillconcept

(510) (44) lékařské služby, masáže, manikúra, pedikúra, kadeřnictví, epilace, salon krásy, služby psychologa, oční optika, služby v oblasti lékařské analýzy pro diagnostické a léčebné účely poskytované lékařskými laboratořemi, solária, fyzioterapie, zdravotní péče, terapeutické služby, turecké lázně, terapeutické služby, tetování, lázeňské služby, fyzioterapie, farmaceutické poradenství, ortopedické služby, poradenství v oblasti stravování a výživy, lázeňské služby, veterinární služby.

(730) **Rouha Alena Mgr.**, Prokopská 295/6, Praha 1, Malá Strana, 11800, CZ

(210) **O-572735**

(220) 15.06.2021

(320) 15.06.2021

(511) 43

(540)



(510) (43) bary, bufety rychlého občerstvení, catering – jídlo a nápoje pro bankety, mobilní cateringové služby, podávání stravování a nápojů v restauracích a barech, pohostinství, příprava japonských jídel pro okamžitou spotřebu, restaurace, restaurace rychlého občerstvení, služby restaurací nabízející nudle udon a soba, služby sushi restaurací.

(591) Barevná

(730) **ORIENT FOOD IMPORT s.r.o.**, Chorošová 276/52, Praha 10, Pitkovice, 10400, CZ

(510) (4) oleje a tuky, maziva, paliva; (9) nabíjecí stanice pro elektrická vozidla; (39) provoz čerpacích stanic.

(730) **TOP TANK s.r.o.**, Janáčkovo nábřeží 1153/13, Praha 5, Smíchov, 15000, CZ

(210) **O-572748**

(220) 15.06.2021

(320) 15.06.2021

(511) 35, 41, 43

(540)

Kofokino

(510) (35) reklama, podpora prodeje pro třetí osoby, organizování zákaznických vědomostních, motivačních a reklamních programů, zprostředkování reklamy v kinech, pronájem reklamního času v kinech, propagace promítání kinematografických filmů, vztahy s veřejností (public relations), venkovní reklama; (41) organizování akcí na volnočasové aktivity pro děti, mládež a dospělé (výchovně vzdělávací, zábavná, sportovní a kulturní aktivity), organizování živých vystoupení, organizování vědomostních nebo zábavných soutěží, organizování a vedení diskusních akcí, pronájem promítacích přístrojů, pronájem promítacích pláten, prezentace filmů, promítání kinematografických filmů, představení kinematografických filmů, služby zábavy ve formě filmových představení v kinech, půjčování kinematografických filmů, pronájem kinematografických filmů, služby zvukových techniků na akce; (43) stravovací služby, restaurační (stravovací) služby, samoobslužné restaurace, dodávání hotových jídel a nápojů na objednávku (katering), rychlé občerstvení (snack bary), bary (služby), kavárny, pronájem automatů na pitnou vodu.

(730) **Kofola ČeskoSlovensko a.s.**, Nad Porubkou 2278/31a, Ostrava, Poruba, 70800, CZ

(740) Rott, Růžička & Guttman a spol., Vyskočilova 1566, Praha 4, Michle, 14000

(210) **O-572751**

(220) 15.06.2021

(320) 15.06.2021

(511) 6, 7, 11

(540)

Strojon

(510) (6) kovové tlakové nádoby; (7) vložky do filtračních zařízení, tepelné výměníky [části strojů], výměníky tepla [části strojů]; (11) tlakové nádoby na vodu, filtrační zařízení (vzduchová), filtry na čištění odpadních plynů, filtry na čištění plynů (části domácího nebo průmyslového zařízení), výměníky tepla (ne částí strojů), výměníky tepla (na chemické procesy), výměníky tepla na odstraňování kouřových plynů, plášťové výměníky tepla, rekuperační výměníky.

(730) **STROJON s.r.o.**, Dělnická 535, Pardubice, Pardubičky, 53301, CZ

(740) Mgr. Irena Pavlíková, Brodecká 1668, Dobříš, 26301

(210) **O-572752**

(220) 15.06.2021

(320) 15.06.2021

(511) 43

(540)



(510) (43) pohostinství (služby).

(730) **Pokec Friends s.r.o.**, Na dolinách 1272/41, Praha 4, Nusle, 14000, CZ

(210) **O-572754**

(220) 15.06.2021

(320) 15.06.2021

(511) 6, 7, 11

(540)



(510) (6) kovové tlakové nádoby; (7) vložky do filtračních zařízení, tepelné výměníky [části strojů]; (11) tlakové nádoby na vodu, filtrační zařízení (vzduchová), filtry na čištění odpadních plynů, filtry na čištění plynů (části domácího nebo průmyslového zařízení), rekuperační výměníky, plášťové výměníky tepla, výměníky tepla (ne částí strojů), výměníky tepla (na chemické procesy), výměníky tepla na odstraňování kouřových plynů.

(591) Barevná

(730) **STROJON s.r.o.**, Dělnická 535, Pardubice, Pardubičky, 53301, CZ

(740) Mgr. Irena Pavlíková, Brodecká 1668, Dobříš, 26301

(210) **O-572756**

(220) 15.06.2021

(320) 15.06.2021

(511) 16, 35, 38, 41

(540)



(510) (16) tiskoviny všech druhů, zejména noviny, časopisy, knihy, propagační materiály, fotografie; (35) reklamní a propagační služby, reklamní sloupky (příprava), reklama a propagační činnost, zveřejňování reklamních, inzertních, propagačních textů, inzerce a inzertní služby, šíření reklamních, marketingových a propagačních materiálů, pronájem reklamních ploch, pronájem reklamního prostoru on-line, poskytování a pronájem reklamního prostoru, reklama, inzerce pracovních míst, inzerce komerčních nebo obytných nemovitostí, marketing nemovitostí, marketingové poradenství; (38) vysílání audiovizuálního a multimediálního obsahu prostřednictvím internetu; (41) fotografické zpravodajství, obrazové zpravodajství, online publikování, služby reportérů (zpravodajství).

(591) Barevná

(730) **Howlings s.r.o.**, Vítkova 244/8, Praha 8, Karlín, 18600, CZ

(740) MACEK.LEGAL, Mgr. Daniel Macek, advokát, Haštalská 1072/6, Praha 1, Staré Město, 11000

(210) **O-572760**
(220) 15.06.2021
(320) 15.06.2021
(511) 16, 33, 35, 41, 44
(540)

ART WINE
MIKULOV

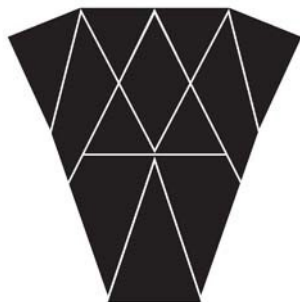

(510) (16) obrazy, umělecké obrazy, malby [obrazy], zarámované i nezarámované, ručně malované papírové etikety na láhve na víno, papírové etikety, etikety, kromě textilních, lepicí papírové etikety, potištěné papírové etikety, tištěné originální etikety na láhve na víno, obaly na láhve papírové nebo lepenkové, papírové dárkové tašky na víno, publikace, brožury, tiskoviny periodické i neperiodické, propagační, užitek, umělecké nebo ozdobné předměty z papíru; (33) alkoholické nápoje s výjimkou pív, lihoviny, včetně lihovin vyrobených studenou cestou, vína všeho druhu, nealkoholická vína, likéry, destiláty, digestiva, alkoholické výtažky z ovoce, alkoholové extrakty a esence; (35) marketing, produktový marketing, propagační marketing, marketingové poradenství, marketing zboží a služeb pro třetí osoby, prezentace zboží a služeb, reklama a marketing, obchodní prezentace; (41) vzdělávací kurzy, vzdělávací semináře, organizování vzdělávacích přednášek, vzdělávací služby v oblasti umění, umělecké výstavy, umělecké galerie (služby), výuka malování, organizování festivalů a pořádání festivalů pro vzdělávací účely, pořádání festivalů pro zábavní účely, organizování festivalů pro kulturní účely, audiovizuální ukázkové prezentace, předvádění (výuka) malířských a dekoračních technik, organizování zábavních a kulturních akcí, organizování kulturních a uměleckých akcí, pořádání konferencí v oblasti kulturních aktivit, organizování slavnostních společenských akcí, ochutnávky vín (zábavní služby), ochutnávky vín (vzdělávací služby), příprava a organizace akcí s ochutnávkou vína pro zábavní účely, příprava a organizace akcí s ochutnávkou vína pro vzdělávací účely, zábava týkající se ochutnávky vín, plánování a organizace večírků; (44) vinohradnictví, poradenství v oboru vinohradnictví.

(730) **Art Wine Mikulov s.r.o.**, I. května 641/81, Mikulov, 69201, CZ
(740) **MACEK.LEGAL**, Mgr. Daniel Macek, advokát, Haštalská 1072/6, Praha 1, Staré Město, 11000

(210) **O-572762**
(220) 15.06.2021
(320) 15.06.2021
(511) 29, 30, 32, 39, 43
(540)

Acqua & Grano

(510) (29) maso, ryby, drůbež a zvěřina, masové výtažky, konzervované, mražené, sušené a vařené ovoce a zelenina, želé, džemy, kompoty, vejce, mléko, sýry, máslo, jogurty a jiné mléčné výrobky, potravinářské oleje a tuky; (30) potraviny rostlinného původu, potraviny upravené nebo konzervované pro přímou konzumaci: káva, čaj, kakao a náhražky kávy, rýže, těstoviny a nudle, tapioka a ságo, mouka a přípravky vyrobené z obilnin, chléb, pečivo a cukrovinky, čokoláda, zmrzlina, sorbety, produkty určené ke konzumaci v mraženém stavu, cukr, med, melasa, droždí, kypřicí prášek do pečiva, sůl, koření přísady, koření, konzervované byliny, ocet, omáčky a jiná ochucovadla, led (zmrazená voda) a hotová jídla připravená převážně z rýže, těstovin, mouky a přípravků vyrobených z obilnin, pizza; (32) nealkoholické nápoje a pivo; (39) rozvoz jídla restauracemi; (43) služby zajišťující stravování a nápoje, poskytování jídla a nápojů, pizzerie, zajišťování hromadného stravování (catering).

(730) **THE GRANARY RESTAURANT s.r.o.**, Sázavská 914/8, Praha 2, Vinohrady, 12000, CZ

(210) **O-572764**
(220) 15.06.2021
(320) 15.06.2021
(511) 29, 30, 32, 39, 43
(540)



(510) (29) maso, ryby, drůbež a zvěřina, masové výtažky, konzervované, mražené, sušené a vařené ovoce a zelenina, želé, džemy, kompoty, vejce, mléko, sýry, máslo, jogurty a jiné mléčné výrobky, potravinářské oleje a tuky; (30) potraviny rostlinného původu, potraviny upravené nebo konzervované pro přímou konzumaci: káva, čaj, kakao a náhražky kávy, rýže, těstoviny a nudle, tapioka a ságo, mouka a přípravky vyrobené z obilnin, chléb, pečivo a cukrovinky, čokoláda, zmrzlina, sorbety, produkty určené ke konzumaci v mraženém stavu, cukr, med, melasa, droždí, kypřicí prášek do pečiva, sůl, koření přísady, koření, konzervované byliny, ocet, omáčky a jiná ochucovadla, led (zmrazená voda) a hotová jídla připravená převážně z rýže, těstovin, mouky a přípravků vyrobených z obilnin, pizza; (32) nealkoholické nápoje a pivo; (39) rozvoz jídla restauracemi; (43) služby zajišťující stravování a nápoje, poskytování jídla a nápojů, pizzerie, zajišťování hromadného stravování (catering).

(591) Barevná
(730) **THE GRANARY RESTAURANT s.r.o.**, Sázavská 914/8, Praha 2, Vinohrady, 12000, CZ

(210) **O-572765**
(220) 15.06.2021
(320) 15.06.2021
(511) 5
(540)



(510) (5) farmaceutické přípravky, farmaceutika, farmaka, hormony pro léčebné účely, humánní léčiva, chemické antikoncepční prostředky, chemické přípravky pro farmaceutické účely, chemické přípravky pro léčebné účely, chemicko-farmaceutické přípravky.

(591) Barevná
(730) **LITcon Pharma SE**, Rohanské nábřeží 678/23, Praha 8, Karlín, 18600, CZ

(210) **O-572769**

(220) 16.06.2021

(320) 16.06.2021

(511) 5, 32, 33

(540)

zali.to

(510) (5) potravní doplňky a dietetické přípravky, potravinové doplňky; (32) nealkoholické nápoje, přípravky pro výrobu nápojů, vody, ochucené sycené nápoje, džusy; (33) alkoholické nápoje (s výjimkou piva)

(730) **Kočař Antonín**, Fabiánka II 346, Zlín, Kudlov, 76001, CZ

(210) **O-572770**

(220) 16.06.2021

(320) 16.06.2021

(511) 9, 42

(540)

JetBrains Cubrik

(510) (9) nahraný a stahovatelný software pro řízení a společný provoz softwarového vývojového cyklu, zejména pro plánování projektů, správu zdrojového kódu, procházení kódu a provádění revizí kódu, správu softwarových balíčků, sledování problémů a správu projektů, automatizaci cest přenosů dat o průběžných dodávkách a automatizaci obecných toků zakázek, projektovou dokumentaci, strukturu společnosti, správu paměťových míst, správu uživatelů a oprávnění, kalendáře, zaslání zpráv, platformu blogů a událostí a celopodnikovou znalostní bázi; (42) poskytování dočasného užívání cloudového softwaru bez možnosti stažení pro řízení a společný provoz softwarového vývojového cyklu, zejména pro plánování projektů, správu zdrojového kódu, procházení kódu a provádění revizí kódu, správu softwarových balíčků, sledování problémů a správu projektů, automatizaci cest přenosů dat o průběžných dodávkách a automatizaci obecných toků zakázek, projektovou dokumentaci, strukturu společnosti, správu paměťových míst, správu uživatelů a oprávnění, kalendáře, zaslání zpráv, platformu blogů a událostí a znalostní bázi, správa a zobrazování časového harmonogramu událostí.

(730) **JetBrains s.r.o.**, Na hřebenech II 1718/10, Praha 4, Nusle, 14000, CZ

(740) **Rott, Růžička & Guttman a spol.**, Vyskočilova 1566, Praha 4, Michle, 14000

(210) **O-572771**

(220) 16.06.2021

(320) 16.06.2021

(511) 5, 32, 33

(540)

nali.to

(510) (5) potravní doplňky a dietetické přípravky; (32) nealkoholické nápoje, přípravky pro výrobu nápojů, vody; (33) přípravky k výrobě alkoholických nápojů, alkoholické nápoje (s výjimkou piva).

(730) **Kočař Antonín**, Fabiánka II 346, Zlín, Kudlov, 76001, CZ

(210) **O-572775**

(220) 16.06.2021

(320) 16.06.2021

(511) 9, 38, 41

(540)

AV FACTORY

(510) (9) přístroje a nástroje vědecké, výzkumné, navigační, geodetické, fotografické, kinematografické, audiovizuální, optické, přístroje a nástroje pro vážení, měření, signalizaci, detekci, testování, inspekci, záchranu a výuku, zařízení a přístroje pro vedení, přepínání, přeměnu, akumulaci, regulaci nebo řízení distribuce nebo použití elektrického proudu, zařízení a nástroje pro záznam, přenos, reprodukci nebo zpracování zvuku, obrazu nebo dat, média se záznamem stahovatelná média, počítačový software, prázdňá digitální nebo analogová záznamová a úložná média, mechanismy pro zařízení uváděná do chodu vhozením mincí, registrační pokladny, výpočetní zařízení, počítače a periferní zařízení počítačů, potápěčské obleky, potápěčské masky, špunty do uší pro potápěče, nosní klipsy pro potápěče a plavce, potápěčské rukavice, dýchací přístroje pro plavání pod vodou, hasicí přístroje; (38) telekomunikační služby; (41) vzdělávání, školení, zábava, sportovní a kulturní činnost.

(730) **AV FACTORY s.r.o.**, Veronské nám. 586, Praha 10, Horní Měcholupy, 10900, CZ

(740) **AB PARTNERS advokátní kancelář s.r.o.**, JUDr. Eva Benešová LL.M., Dřevná 382/2, Praha 2, Nové Město, 12800

(210) **O-572790**

(220) 16.06.2021

(320) 16.06.2021

(511) 18, 25, 35

(540)

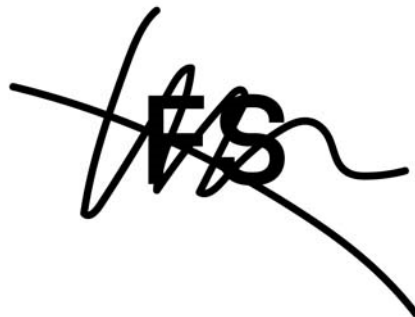

(510) (18) aktovky, cestovní vaky, deštníky, imitace kůže, kabelky, sportovní vaky, turistické batohy, tašky, zavazadla; (25) dětská obuv, holínky, obuv pro volný čas, oděvní opasky, oděvní výrobky z kůže, pantofle, sandály, společenská obuv, sportovní obuv, tenisky, turistická obuv, žabky, ponožky, podkolenky, punčochy, čepice, čelenky [oděvy], klobouky, kšiltovky, pásky, rukavice, roušky [módní oděvy], trička; (35) propagace prodeje, internetový marketing, maloobchodní prodej čistících přípravků, maloobchodní prodej deštníků, maloobchodní prodej obuvi, maloobchodní prodej pokrývek hlavy, maloobchodní prodej sportovního vybavení, maloobchodní prodej šperků, maloobchodní prodej zavazadel, maloobchodní služby v oblasti módních doplňků, maloobchodní služby v oblasti oděvních doplňků, módní přehlídky k obchodním účelům, obchodní služby a informace pro spotřebitele umožňující zákazníkům si zboží těchto prodejců pohodlně prohlédnout a porovnat, on-line maloobchodní služby zaměřené na zavazadla, online objednávkové služby, online reklamní a marketingové služby, podpora prodeje módního zboží prostřednictvím propagačních článků v časopisech, podpora prodeje prostřednictvím zákaznických věrnostních programů, informace o prodeji výrobků, poskytování marketingových informací prostřednictvím internetových stránek, poskytování obchodních informací prostřednictvím webových stránek, propagace, reklama a marketing online webových stránek, šíření reklamy prostřednictvím internetu, velkoobchodní prodej čistících přípravků, velkoobchodní prodej deštníků, velkoobchodní prodej obuvi, velkoobchodní prodej pokrývek hlavy, velkoobchodní prodej sportovního vybavení, velkoobchodní prodej šperků, velkoobchodní prodej zavazadel, zásilkové maloobchodní služby zaměřené na oděvní doplňky.

(730) **Footshop s.r.o.**, Pobřežní 667/78, Praha 8, Karlín, 18600, CZ

(740) **artpatent, advokátní kancelář s.r.o.**, Mgr. Tomáš Bejček, Dukelských hrdinů 976/12, Praha 7, Holešovice, 17000

(210) **O-572794**

(220) 16.06.2021

(320) 16.06.2021

(511) 42

(540)



(510) (42) služby v oblasti informačních technologií, webhostingové služby a software jako služba a pronájem softwaru, tvorba, údržba a hosting webových stránek pro druhé.

- (591) Barevná
(730) **SOFTLABS CZECH s.r.o.**, Lábkova 860/39, Plzeň, Skvrňany, 31800, CZ
(740) Mgr. Michal Paterna, advokát, Mgr. Michal Paterna, Havlíčkova 1100/20, Plzeň, Jižní Předměstí, 30100

- (210) **O-572795**
(220) 16.06.2021
(320) 16.06.2021
(511) 20, 21, 35
(540)

BENOBLE

- (510) (20) nábytek a bytové zařízení ze dřeva, dekorace vyrobené ze dřeva, ozdobné plastiky vyrobené ze dřeva, figurky vyrobené ze dřeva, umělecké předměty ze dřeva, vosku, sádry nebo plastu, dřevěné rámečky na fotografie; (21) dřevěná krájecí prkénka do kuchyně, podtácky, ne papírové nebo textilní; (35) maloobchodní služby s výrobky výše uvedenými v třídách 20 a 21, nákupní objednávky (administrativní zpracování), poskytování komerčních informací prostřednictvím počítačové databáze, provozování online trhu pro kupující a prodejce výrobků a služeb, reklamní, marketingové a propagační služby, služby v oblasti obchodní správy vztahující se k internetovému prodeji, on-line inzerce, poskytování obchodních a podnikatelských informací, pomoc při řízení obchodní činnosti, předvádění zboží pro reklamní účely a podporu prodeje.
(730) **Štolc Martin BcA.**, Vitonínská 649, Bludov, 78961, CZ
(740) Ing. Pavel Nádvořík s.r.o., Klínová 620/1, Ostrava, Hulváky, 70900

- (210) **O-572797**
(220) 16.06.2021
(320) 16.06.2021
(511) 16, 33, 43
(540)



- (510) (16) tiskoviny, etikety, viněty, papírové ubrousky a ubrusy, papírové tácky, kartóny, kartonový obal, obaly z plastů, tašky z papíru a plastů v rámci této třídy, tištěné propagační a informační materiály; (33) alkoholické nápoje; (43) služby restaurační, hostinské a ubytovací, provozování vinotéky.
(730) **VÍNO HRUŠKA s.r.o.**, č. p. 143, Blatnička, 69671, CZ
(740) Rott, Růžička & Guttman a spol., Vyskočilova 1566, Praha 4, Michle, 14000

- (210) **O-572802**
(220) 16.06.2021
(320) 16.06.2021
(511) 41, 43
(540)

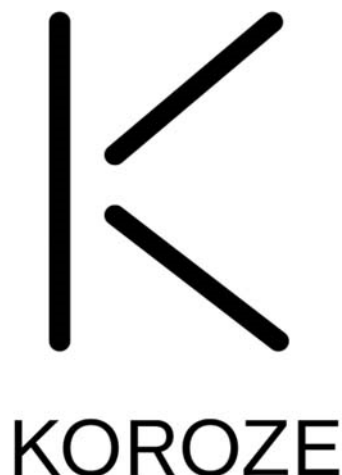

- (510) (41) umělecké galerie (služby), kulturní, vzdělávací nebo zábavní služby poskytované uměleckými galeriemi, zábavní kluby; (43) kavárny, kavárny (služby), restaurace, restaurace (služby), delikatesy (restaurace).
(730) **Chrz Štěpán PhDr., MBA**, Lamačova 909/25, Praha 5, Hlubočepy, 15200, CZ

- (210) **O-572811**
(220) 17.06.2021
(320) 17.06.2021
(511) 35, 37, 40, 42
(540)



- (510) (35) maloobchodní prodej služeb v níže uvedených třídách 37, 40 a 42 a prodej doplňkového zboží v oblasti oděvů a textilií, reklama, marketing, propagace a prodej oděvních a textilních výrobků, administrativní zpracování objednávek; (37) opravy a údržba oděvů, služby čištění, praní a žehlení oděvů; (40) zpracování a úpravy materiálů, a to textilií, šití oděvů, barvení látek, a to textilií; (42) návrhářství, módní a oděvní návrhářství, stylismus, poradenské a informační služby v oblasti módního návrhářství.
(591) Barevná
(730) **Kratochvílová Vendula**, Dolní 409, Dobšice, 67182, CZ
(740) Jansa, Mokřý, Otevřel & partneři s.r.o., advokátní kancelář, Mgr. et Mgr. Petr Mališ, advokát, Sokola Tůmy 743/16, Ostrava, Mariánské Hory, 70900

- (210) **O-572844**
(220) 18.06.2021
(320) 18.06.2021
(511) 35, 36, 45
(540)

SV Pro-finance

- (510) (35) reklama a inzertní služby, obchodní zprostředkovatelské služby a obchodní informace pro spotřebitele, pomoc v obchodní a podnikatelské činnosti, management a administrativní služby, reklamní, marketingové a

propagační služby, marketing zboží a služeb druhých prostřednictvím distribuce kupónů, organizace a management obchodních motivačních a věrnostních programů, organizace, obsluha a sledování věrnostních programů pro zákazníky, organizace, provozování a kontrola prodeje a propagačních motivačních programů, organizační konzultace týkající se věrnostních programů pro zákazníky, organizace zákaznických věrnostních programů pro komerční, propagační nebo reklamní účely, organizování, provozování a kontrola věrnostních a motivačních programů, podpora prodeje prostřednictvím zákaznických věrnostních programů, věrnostní, pobídkové a bonusové programy; (36) pojištění, pojištění garáží, letecké pojištění, zdravotní pojištění, pojištění úvěrů, pojišťovací služby, pronájem nemovitostí a majetku, investiční služby, finanční, peněžní a bankovní služby, finanční odhady, poskytování bezpečnostních schránek, poskytování předplacených karet a kupónů, služby nemovitostní (realitní služby), služby úschovy, služby zajišťující úschovu v bezpečnostních schránkách, získávání finančních prostředků a finanční sponzorování, akvizice a převod peněžních pohledávek, alokace aktiv, cenné papíry (finanční), administrativní služby v oblasti investic, akvizice pro finanční investice, finanční služby související s investicemi, finanční služby správy investic, finanční správa kolektivních investičních programů, investice do podílových fondů, investice do nemovitostí, analýza finančních investic a průzkum v oblasti cenných papírů, automatické záznamové služby pro finanční transakce, digitalizované informační služby vztahující se k finančním obchodům, daňové poradenství (nikoliv účetnictví), digitalizované informační služby zaměřené na bankovní záležitosti, digitalizované informační služby vztahující se k akciím, digitalizované informační služby vztahující se k investicím, digitalizované služby v oblasti finančních informací, ekonomická a finanční analýza v rámci této třídy, ekonomické a finanční poradenské služby v rámci této třídy, ekonomické finanční výzkumné služby v rámci této třídy; (45) právní služby, bezpečnostní služby pro fyzickou ochranu hmotného majetku a osob, osobní a společenské služby v rámci této třídy, záchranné služby, služby ostražky a vymáhací služby.

(730) **ERGO Pro, spol. s r.o.**, Vyskočilova 1481/4, Praha 4, Michle, 14000, CZ

(210) **O-572845**

(220) 18.06.2021

(320) 18.06.2021

(511) 32, 35

(540)

Korunní. Voda dní.

(510) (32) minerální vody, šumivé nápoje a jiné nápoje nealkoholické, nápoje a šťávy ovocné, sirupy a jiné přípravky ke zhotovení nápojů; (35) propagační, reklamní a inzertní činnost.

(730) **Karlovarská Korunní s.r.o.**, č. p. 77, Stráž nad Ohří, 36301, CZ

(740) Rott, Růžička & Guttman a spol., Vyskočilova 1566, Praha 4, Michle, 14000

(210) **O-572849**

(220) 18.06.2021

(320) 18.06.2021

(511) 19, 35, 37, 42

(540)

KHTT

(510) (19) nekovové stavební a konstrukční materiály a prvky; (35) konzultační a poradenské služby a pomoc v oblasti reklamní, marketingové a propagační činnosti, pomoc v obchodní a podnikatelské činnosti, management a administrativní služby, poskytování a pronájem prostoru, času a médií pro reklamu; (37) poradenství v oblasti stavebního inženýrství (stavebnictví); (42) vědecké a technologické služby, technologický výzkum, pronájem vědeckého a technologického vybavení, návrhářské služby v oblasti stavebnictví, laboratorní služby, služby testování, služby ověřování a služby kontroly kvality.

(730) **Výzkumný ústav stavebních hmot, a.s.**, Hněvkovského 30/65, Brno, Komárov, 61700, CZ

(210) **O-572853**

(220) 18.06.2021

(320) 18.06.2021

(511) 26

(540)



(510) (26) špendlíky pro použití v entomologii.

(591) Barevná

(730) **Lopatář Pavel**, Ulička III 936, Rakvice, 69103, CZ

(210) **O-572854**

(220) 18.06.2021

(320) 18.06.2021

(511) 36, 39, 43

(540)

OXYMA

(510) (36) finanční, peněžní a bankovní služby, pojišťovací služby, služby v oblasti nemovitostí; (39) doprava, balení a skladování zboží, organizování cest; (43) služby zajišťující stravování a nápoje, dočasné ubytování.

(730) **TTC ALFA, s.r.o.**, Naskové 1100/3, Praha 5, Košíře, 15000, CZ

(210) **O-572855**

(220) 18.06.2021

(320) 18.06.2021

(511) 36, 39, 43

(540)



(510) (36) finanční, peněžní a bankovní služby, pojišťovací služby, služby v oblasti nemovitostí; (39) doprava, balení a skladování zboží, organizování cest; (43) služby zajišťující stravování a nápoje, dočasné ubytování.

(730) **TTC ALFA, s.r.o.**, Naskové 1100/3, Praha 5, Košíře, 15000, CZ

(210) **O-572857**

(220) 18.06.2021

(320) 18.06.2021

(511) 9, 35, 41

(540)

Brainee akademie

(510) (9) interaktivní elektronické publikace, stahovatelné elektronické publikace; (35) reklamní, marketingové a propagační služby; (41) akademie online kurzů zaměřených na duševní zdraví a osobní rozvoj, poskytování informací o duševním zdraví a osobním rozvoji prostřednictvím online portálu, vzdělávací služby vztahující se k duševnímu zdraví a osobnímu rozvoji, pořádání a vedení školicích kurzů zaměřených na duševní zdraví a

osobní rozvoj, koučink [školení], organizování workshopů, seminářů, přednášek a konferencí, zajišťování vzdělávacích seminářů online, výroba a vedení vzdělávacích kurzů a programů.

(730) **Pavelcová Andrea Mgr.**, Chelčického 1569/14, Karlovy Vary, 36001, CZ

(210) **O-572859**

(220) 18.06.2021

(320) 18.06.2021

(511) 16, 35

(540)

TOPS
M A R K E T

(510) (16) reklamní plakáty a letáky, nákupní katalogy, tištěné propagační materiály; (35) vydávání reklamních materiálů, rozšiřování reklamních marketingových a propagačních materiálů, maloobchodní činnost v oblasti obchodu se spotřebním zbožím, zejména s níže uvedenými výrobky: oděv a oděvní doplňky, oblečení pro děti a dospělé, pokrývky hlavy, spodní prádlo, obuv, kabelky, tašky, peněženky, opasky, hry a hračky všeho druhu, drogistické výrobky, kosmetika a parfumerie, hygienické a toaletní přípravky, čistící potřeby, přípravky k péči o tělo, vlasy, zuby, pleť, doplňky stravy, zařízení do bytu, potřeby a nádoby pro domácnost a kuchyň, bytový textil, zahradnické potřeby, dekorace do domácnosti, cestovní potřeby, sportovní vybavení, papírnické zboží, kancelářské potřeby, příslušenství pro mobilní telefony, pro počítače a pro elektroniku, doplňky a hračky pro domácí zvířata, krmivo pro domácí zvířata, umělé kytky, osvětlení a přístroje pro domácnost, žárovky všeho druhu, přístroje a nástroje pro vedení, přepínání, přeměnu, akumulaci, regulaci nebo řízení elektrického proudu, kabely a vodiče, ruční nástroje a nářadí (ovládané ručně), nářadí, stroje a přístroje pro stavbu domů, pro údržbu zahrady a domu, pro montáž nábytku a pro opravy motorových vozidel.

(591) Barevná

(730) **Le Tien Dung**, Tatarkova 722/24, Praha 4, Háje, 14900, CZ

(740) **Mgr. Do Pham Viet**, Na příkopě 583/15, Praha 1, Staré Město, 11000

(210) **O-572860**

(220) 18.06.2021

(320) 18.06.2021

(511) 16, 35

(540)



(510) (16) reklamní plakáty a letáky, nákupní katalogy, tištěné propagační materiály; (35) vydávání reklamních materiálů, rozšiřování reklamních marketingových a propagačních materiálů, maloobchodní činnost v oblasti obchodu se spotřebním zbožím, zejména s níže uvedenými výrobky: oděv a oděvní doplňky, oblečení pro děti a dospělé, pokrývky hlavy, spodní prádlo, obuv, kabelky, tašky, peněženky, opasky, hry a hračky všeho druhu, drogistické výrobky, kosmetika a parfumerie, hygienické a toaletní přípravky, čistící potřeby, přípravky k péči o tělo, vlasy, zuby, pleť, doplňky stravy, zařízení do bytu, potřeby a nádoby pro domácnost a kuchyň, bytový textil, zahradnické potřeby, dekorace do domácnosti, cestovní potřeby, sportovní vybavení, papírnické zboží, kancelářské potřeby, příslušenství pro mobilní telefony, pro počítače a pro elektroniku, doplňky a hračky pro

domácí zvířata, krmivo pro domácí zvířata, umělé kytky, osvětlení a přístroje pro domácnost, žárovky všeho druhu, přístroje a nástroje pro vedení, přepínání, přeměnu, akumulaci, regulaci nebo řízení elektrického proudu, kabely a vodiče, ruční nástroje a nářadí (ovládané ručně), nářadí, stroje a přístroje pro stavbu domů, pro údržbu zahrady a domu, pro montáž nábytku a pro opravy motorových vozidel.

(591) Barevná

(730) **Le Tien Dung**, Tatarkova 722/24, Praha 4, Háje, 14900, CZ

(740) **Mgr. Do Pham Viet**, Na příkopě 583/15, Praha 1, Staré Město, 11000

(210) **O-572874**

(220) 21.06.2021

(320) 21.06.2021

(511) 35, 38, 41, 42

(540)

arecenze

(510) (35) služby v oblasti hodnocení trhu, hodnocení vztahující se ke komerčním záležitostem, elektronické informační služby v oblasti hodnocení obchodních příležitostí, srovnávání cen, srovnávací služby, služby v oblasti srovnávání cen, doporučování spotřebitelských výrobků, poskytování informací zákazníkům o výrobku, poskytování poradenství v souvislosti se spotřebními výrobky, poskytování spotřebitelských informací v oblasti výrobků a služeb, propagační činnost, reklama, komerční informace a rady pro spotřebitele [spotřebitelská poradna], marketingové studie (vedení -), průzkum trhu a marketingové studie, obchodní nebo podnikatelské informace (poskytování -), obchodní nebo podnikatelský průzkum, odborné obchodní poradenství, vydávání reklamních materiálů; (38) služby šíření informací prostřednictvím internetu; (41) vydávání recenzí, vydávání manuálů, vydávání textů, vydávání periodik, vydávání časopisů, vydávání elektronických časopisů; (42) hodnocení kvality výrobků, hodnocení kvality, testování výrobků, testování nových výrobků.

(730) **Procontent s.r.o.**, Moravské náměstí 127/3, Brno, Brno-město, 60200, CZ

(740) **KROUPAHELÁN** advokátní kancelář, s.r.o., **Mgr. Jirí Helán**, Dominikánské náměstí 656/2, Brno, Brno-město, 60200

(210) **O-572887**

(220) 21.06.2021

(320) 21.06.2021

(511) 5, 32, 33

(540)

ZALITO

(510) (5) potravní doplňky a dietetické přípravky, potravinové doplňky; (32) nealkoholické nápoje, ochucené syčené nápoje, džusy, vody, přípravky pro výrobu nápojů; (33) alkoholické nápoje (s výjimkou piva), přípravky k výrobě alkoholických nápojů.

(730) **Kočař Antonín**, Fabiánka II 346, Zlín, Kudlov, 76001, CZ

(210) **O-572888**

(220) 21.06.2021

(320) 21.06.2021

(511) 5, 32, 33

(540)

NALITO

(510) (5) potravní doplňky a dietetické přípravky, potravinové doplňky; (32) nealkoholické nápoje, přípravky pro výrobu nápojů, vody; (33) přípravky k výrobě alkoholických nápojů, alkoholické nápoje (s výjimkou piva).

(730) **Kočař Antonín**, Fabiánka II 346, Zlín, Kudlov, 76001, CZ

(210) **O-572890**

(220) 22.06.2021

(320) 22.06.2021

(511) 38

(540)

Hodinka Krásy

(510) (38) zvukové vysílání, streamování zvukových materiálů na internetu, přenos podcastů, vysílání zvuku a obrazu přes internet z oblasti kosmetiky, péče o krásu a přímého prodeje.

(730) **Mary Kay Inc.**, 16251 Dallas Parkway, Addison, 75001 Texas, TX, US

(740) KOREJZOVA LEGAL v.o.s., JUDr. Petra Sauvage de Brantes, Korunní 810/104, Praha 10, Vinohrady, 10100

(210) **O-572891**

(220) 22.06.2021

(320) 22.06.2021

(511) 41

(540)

Hodinka Krásy

(510) (41) zábavní služby, jmenovitě poskytování podcastů v oblasti kosmetiky, péče o krásu a přímého prodeje, výroba podcastů.

(730) **Mary Kay Inc.**, 16251 Dallas Parkway, Addison, 75001 Texas, TX, US

(740) KOREJZOVA LEGAL v.o.s., JUDr. Petra Sauvage de Brantes, Korunní 810/104, Praha 10, Vinohrady, 10100

(210) **O-572894**

(220) 22.06.2021

(320) 22.06.2021

(511) 39, 41, 43, 44

(540)



(510) (39) poskytování parkovacích služeb v hotelu, provoz parkovacího domu; (41) výchova, vyučování, vzdělávání, zábava, sportovní a kulturní aktivity, zábavní a estrádní služby, pořádání a vedení vzdělávacích, rekreačních, sportovních, kulturních, hudebních a kulinářských akcí, organizování oslav a večírků, recepce, provádění výstav, veletrhů, kongresy, konference, semináře, pracovní setkání, sympozia, zábavní služby poskytované hotely, provozování zábavních prostor v hotelích, provozování dětských koutků, provozování dětských hřišť, poskytování sálů pro zábavní účely, poskytování rekreačních, sportovních, fitness a plaveckých zařízení, služby v oblasti sportu a fitness, osobní trénink, koučink, služby sportovní výuky, výuka jógy, vzdělávací služby týkající se meditace, vydávání, publikování a šíření knih, časopisů, magazínů, periodik, novin, prospektů, brožur, publikací, textů, plakátů, fotografií a plakátů a dalších tiskárenských výrobků, také v digitální podobě a také elektronických publikací a audiovizuálních a multimediálních produkcí, poradenství, poskytování informací a informace týkající se výše uvedených služeb, výše uvedené služby poskytované také prostřednictvím elektronických sítí, a to internetu; (43) dočasné ubytování, rezervace přechodného ubytování, hotelové služby, zajišťování stravování a nápojů pro hosty, služby v oblasti hotelového cateringu, příprava potravin, jídel a nápojů, restaurační a barové služby, hotelové restaurační služby; (44) služby péče o hygienu a krásu, salony krásy, včetně provádění kosmetických ošetření, služby v oblasti péče o obličej, služby v oblasti péče o vlasy, manikúra a pedikúra, služby kosmetické péče o tělo, obličej a vlasy, služby pro tělesnou pohodu (služby wellness), poskytování saunových zařízení a služeb, služby opalovacích salónů a solárií, poskytování zařízení a služeb parních lázní, masáže, meditace (služby), aromaterapeutické služby, poradenství, poskytování informací a informace týkající se výše uvedených služeb, také prostřednictvím elektronických sítí, a to internetu.

(730) **BONAVERA a.s.**, Hradní 514, Adamov, 67904, CZ

(740) Ing. Dobroslav Musil, patentová kancelář, Ing. Dobroslav Musil, Zábřdovická 801/11, Brno, Zábřdovice, 61500

(210) **O-572900**

(220) 22.06.2021

(320) 22.06.2021

(511) 5

(540)

PERMISAN

(510) (5) farmaceutické přípravky.

(730) **NOVENTES LIMITED**, Avlonos, 1, Maria House, 1075 Nicosia, 16000, CY

(740) Rott, Růžička & Guttman a spol., Vyskočilova 1566, Praha 4, Michle, 14000

(210) **O-572903**

(220) 22.06.2021

(320) 22.06.2021

(511) 35, 39

(540)



(510) (35) maloobchod, velkoobchod a internetový obchod s těmi výrobky: čisticí prostředky, vonné přípravky, brousící přípravky, čisticí prostředky pro vozidla, deodoranty a antiperspiranty, kosmetické přípravky, parfumerie, přípravky pro osobní hygienu, kosmetické přípravky pro péči o zvířata, líčidla, mýdla a gely, opalovací přípravky, peelingy, prací prostředky, přípravky do koupele, přípravky na odstraňování ochlupení a holicí přípravky, přípravky na čištění a leštění kůže a obuvi, přípravky pro péči o pleť, oči a nehty, přípravky pro péči o vlasy, přípravky pro ústní hygienu, sprchové přípravky, vonné oleje a aromatické výtažky, vonné přípravky pro domácnost, barvy na vlasy, bělicí přípravky, avivážní prostředky, prostředky pro ošetření prádla, svíčky a knoty na svícení, zahradní pochodně, vonné svíčky, tekuté podpalovače, přípravky proti prachu, podpalovače, oleje ke svícení, paliva a osvětlovací látky, palivo na grilování, náhrobní svíčky (neelektrické), mazadla a průmyslové tuky, vosky a kapaliny, pohonné hmoty, aditiva, absorpční výrobky pro osobní hygienu, dezinfekční a antiseptické přípravky, dětské pleny a pleny pro inkontinentní osoby, deodoranty a osvěžovače vzduchu, dámské hygienické výrobky, farmaceutické přípravky a přírodní léčiva, hygienické přípravky a výrobky z nich, léčebná a dezinfekční mýdla a čisticí přípravky, lep na mouchy, obvazy, obvazový materiál a aplikátory léčebných přípravků, náplasti, potraviny pro batolata, potravní doplňky a dietetické přípravky, potravní doplňky pro zvířata, přípravky proti rostlinným a živočišným škůdcům, vitaminové a minerální doplňky, antibakteriální přípravky, antivirové přípravky, výživové doplňky stravy, bylinné přípravky, krmné směsi, krmiva, repelenty, přípravky na dezodoraci a čištění vzduchu, prezervativy, kondomy, antikoncepční prostředky (nechemické), pomůcky na krmení a dudlíky, sexuální pomůcky, pleny, přebalovací pomůcky, balicí a obalový papír, balicí materiály, blahopřání, dárkové poukázky, čisticí papírové utěrky, časopisy a periodika, brožury, bodovací karty, filtrační materiály z papíru, fotoalba a alba pro sběratele, kancelářské potřeby (kromě nábytku), knihy, korekční a vymazávací pomůcky, lepidla pro kancelářské účely nebo pro použití v domácnosti, dekorativní a umělecké materiály a prostředky, papírenské zboží, papír a lepenka, papírové podtácky pod sklenice, papírové podložky pro výměnu plen, papírové podložky pro toalety pro domácí zvířata, papírové podložky, papírové ozdoby na večírky, papírové nebo plastové sáčky na odpad, papírové nebo plastové sáčky a tašky na balení (obálky, pytlíky), papírové nebo plastové absorbční fólie na balení potravin, papírové mašle, papírové ubrusy, papírové kapesníky, papírové bryndáčky, papírové ručníky, papírové nebo plastové sáčky a pytle, papírové ubrusy (stolní), papírové ubrusy, papírové utěrky, potřeby pro umělecké a řemeslné použití a potřeby na modelování, psací potřeby a razítka, tiskoviny, umělecké předměty a

figuríny z papíru a lepenky a architektonické modely, učební a vyučovací pomůcky a potřeby (kromě přístrojů), toaletní papír, maso a masné výrobky, mléčné výrobky a jejich náhražky, masové pomazánky, oleje a tuky, pomazánky z ryb a mořských plodů, polévky a vývary, masové výtažky, ptačí vejce a vaječné výrobky, ryby, plody moře a měkkýši (neživí), sýrové výrobky, upravený hmyz a larvy, želé, džemy, kompoty, ovocné a zeleninové pomazánky, zelenina (konzervovaná -), zelenina sušená, zeleninové výtažky na vaření, zeleninové prášky, zeleninová pyré, zpracované maso, zpracované ovoce, houby a zelenina (včetně ořechů a luštěnin), zpracované masové výrobky, zvěřina, zapékané pokrmy, vařené ovoce, vařené maso, vařená zelenina, vařené a sušené ryby, uzeniny, upravené ovoce, sušené maso, sušené ovoce, konzervované ovoce, konzervované houby, hotová jídla z masa, hotová zeleninová jídla, hotové saláty (zeleninové, ovocné), hotová jídla obsahující převážně vejce, hotová jídla obsahující převážně ryby, chléb, cereální tyčinky a energetické tyčinky, cereálie, droždí a přípravky na kynutí potravin, cukr, přírodní sladidla, sladké polevy a náplně, výrobky z včelích produktů, káva, čaj, kakao a jejich náhražky, led, zmrzliny, mražené jogurty a sorbety, moučnický, zákusky, dorty a sušenky, mouka, ochucené omáčky, čatni a pasty, omáčky, pudinky, rýže, sirupy a melasa, sladkosti (bonbóny), sladké tyčinky a žvýkačky, sušené a čerstvé těstoviny, nudle a knedlíky, soli, chuťové přísady, ochucovačla a koření, snídaně cereálie, ovesné a kukuřičné kaše, těsta, těstíčka a jejich směsi, zpracované obilí, škrob a produkty z nich vyrobené, pečící přípravky, pečivo (typu housky, rohlíky), pečivo obsahující zeleninu a maso, pečivo obsahující krémy a ovoce, hotová jídla z těstovin, hotová jídla z rýže, hotové směsi na pečení, čerstvé ovoce, ořechy, zelenina a bylinky, chaluby ke konzumaci pro lidi nebo zvířata, houby, krmiva a potrava pro zvířata, květiny, podestýlky a stelivo pro zvířata, semena, cibulky a sazenice k pěstování rostlin, rostliny, zemědělské a vodní plodiny, zahradnické a lesní produkty, džusy, energetické nápoje, nápoje na bázi ořechů a sóji, nealkoholické nápoje, přípravky k výrobě nápojů, pivo a pivovarnické výrobky, ochucené sycené nápoje, odalkoholizované nápoje, ochucené vody, zeleninové nápoje, výtažky k přípravě nápojů, tablety k přípravě šumivých nápojů, sycené šňavy, šumivé nápoje v prášku, soda, ochucená piva, nápoje obsahující vitamíny, nápoje pro sportovce, nápoje iontové, mošty, minerální voda, limonády, izotonické nápoje, alkoholické nápoje (s výjimkou piva), alkoholizovaná vína, destiláty, koktejly, lihoviny a likéry, víno, šumivá vína, předpřipravené alkoholické nápoje, přípravky k výrobě alkoholických nápojů, mošt alkoholizovaný (cidre), cigarety, doutníky, cigarillos a jiné kuřácké potřeby připravené k použití, sypaný tabák, tabák na balení cigaret a dýmkový tabák, tabák a tabákové výrobky (včetně náhražek), příchutě do tabáku, pouzdra na tabákové výrobky a humidory, popelníky, osobní vaponizéry a elektronické cigarety a příchutě a roztoky pro ně, kuřácké potřeby, zápalky, zapalovače pro kuřáky, chemické látky, lepidla, nemrzoucí směsi, rozmrazovací spreje na čelní skla, hnojiva a chemické výrobky pro zemědělství, zahradnictví a lesnictví, filtrační materiály a zařízení, tmely, přípravky pro výživu rostlin, přípravky pro ošetření rostlin, půdní substráty, barvy, konverzní nátěry (barvy), laky a fermeže, kovy ve formě fólie a prášku pro použití při malbě, dekoraci, tisku a v umění, nátěry, ochranné nátěry, potravinářská a nápojová barviva, ředidla a zahušťovače pro nátěry, železářské zboží, dveře, vrata, okna a okenní kryty, přemisťitelné konstrukce a stavby, sochy a umělecké předměty z obecných kovů, nádoby a výrobky určené pro přepravu materiálů, surovin a zboží, kolové a pásové přepravňky, matice, šrouby a upevňovací prvky, spojovací materiál, stroje a zařízení pro řezání, vrtání, broušení, ostření a úpravu povrchů, zařízení a stroje pro zemědělství, pro zemní práce a pro stavebnictví, čerpadla, kompresory a fukary, generátory na výrobu elektřiny, manipulační zařízení, stroje a obráběcí stroje na zpracování materiálů a pro výrobu, stroje na zametání a vysávání, na čištění, mytí a praní, odsávací turbíny, odvlhčovače, ruční hygienické a kosmetické náčiní pro lidi a zvířata, sečné, bodné a tupé zbraně, jídelní přístroje, kuchyňské nože a náčiní na krájení pro použití v kuchyni, ruční nářadí a nástroje pro zpracování materiálů a pro výrobu, opravy a údržbu, zdvihací nástroje, akunářadí, elektrické nářadí, ruční nářadí pro zahradu a les, vzduchové a pneumatické nářadí, nůžky, navijáky, kladkostroje, přístroje, nástroje a kabely pro oblast elektřiny, optické přístroje, zvětšovače a korektory, bezpečnostní, zabezpečovací, ochranná a signalizační zařízení, navigační, řídicí, sledovací, zaměřovací a kartografická zařízení, měřicí, detekční, monitorovací a kontrolní zařízení, vědecké výzkumné a laboratorní přístroje, přístroje pro vyučování a simulátory, sanitární zařízení, zařízení pro rozvod vody a hygienická zařízení, hořáky, kotle a ohřivače vody, osvětlovací zařízení a světelné reflektory, žárovky, vybavení k vaření, ohřívání, chlazení a uchovávání potravin a nápojů, krby, kamna grily, filtry pro průmyslové účely a pro použití v domácnosti, topné a sušící přístroje pro osobní potřebu, vysoušecí zařízení, zařízení na chlazení a mražení, regulační a bezpečnostní zařízení

pro rozvody vody a plynu, topná, ventilační a klimatizační zařízení a čistící zařízení, chladič boxy a tašky, difuzéry, zvlhčovače, osvěžovače vzduchu, čističky vzduchu, dávkovače na nápoje, kanystry, kuchyňské spotřebiče, kuchyňské potřeby, masážní křesla a lehátka, dávkovače, vozidla a dopravní prostředky, aku kola, elektrokoloběžky, autodoplňky, autokosmetika, nádoby na odpadky, osvěžovače vzduchu (přístroje), potřeby a zařízení na ochranu proti škůdcům a obtížnému hmyzu, pomůcky ústní hygieny, pokladničky (prasátka), sklenice, nádoby na pití a barové příslušenství, příbory, ložní prádlo, ručníky, utěrky, ubrusy, koberce, elektronika, domácí spotřebiče, galanterie, dopravní prostředky, trubky, potrubí, hadice, jejich příslušenství (včetně ventilů), těsnění, těsnicí materiál a materiál na výplně, izolační a bariérové výrobky a materiály, deštníky a slunečníky, vycházkové hole, zavazadla, cestovní tašky, peněženky a ostatní tašky, kůže a imitace kůže, surové kůže a usně a výrobky z těchto materiálů, sedlářské výrobky, biče a postroje pro zvířata, nekovové stavební a konstrukční materiály a prvky, nekovové dveře, vrata, okna a okenní kryty, nekovové konstrukce a přenosné stavební prvky, sochy a umělecké předměty vyrobené z materiálů jako kámen, beton a mramor, molanové desky, montážní rozpěry, zámky a klíče, kování pro dveře, brány a okna, ventily, spojovací prvky, sochy, figurky, umělecké předměty a ozdoby a dekorativní předměty vyrobené z materiálů jako dřevo, vosk, sádra nebo umělá hmota, nábytek a bytové zařízení, přístřeší a pelišky pro zvířata, nádoby a uzávěry a držáky pro ně, žebříky, schůdky, lešení, štafle, vývěsní tabule, stojany a značky, multifunkční stoly do dílny, ponky, značky a informační a reklamní a výstražné tabule a samolepky, police, regály, nástěnné skříňky, úložné boxy, nádoby na odpad, poštovní schránky, kancelářské židle, trezory a bezpečnostní schránky, pokladny, sochy, figurky, plakety a medaile a umělecké předměty vyrobené z materiálů jako porcelán, terakota nebo sklo, zahradnické potřeby, domácí náčiní k úklidu, kartáče, nádobí, kuchyňské náčiní a nádoby, kosmetické a toaletní potřeby, potřeby pro zvířata, výrobky pro péči o oděvy a obuv, květináče a nádoby na pěstování rostlin, přístřešky, pergoly, altány, zahradní nábytek, zahradní domky, zahradní grily, udírný, vysokotlaké čističe, pásy, popruhy a smyčky, pytle a vaky na balení, uskladnění a přepravu, nepromokavá plachtovina, celtovina, markýzy, stany a plachty, lodní plachty, lana, provazy, šňůry a vlasce, sítě, potahy a povlaky na nábytek, záclony a závěsy, textilní etikety, tapety a závěsy na stěnu, prádlo (nikoliv osobní), pokrývky hlavy, oděvy, obuv, části oděvů, obuvi a pokrývek hlavy, pracovní oblečení, pracovní obuv, příslušenství a doplňky oblečení (galanterie), šicí potřeby a ozdobné textilní výrobky, ozdoby do vlasů, natačky na vlasy, potřeby na stažení a upevnění vlasů a umělé vlasy, umělé ovoce, květiny a zelenina, přívěsky (nikoli klenoty nebo přívěsky na klíče, prstýnky nebo řetízky), podlahové krytiny a umělé venkovní povrchy, obklady a krytiny pro stěny a stropy, slavnostní ozdoby, ozdoby na večírky, umělé vánoční stromky, přístroje a zařízení pro zábavní parky a hřiště, hračky, hry a žertovné předměty, sportovní nářadí a vybavení, vybavení na vodní sporty, krmiva a potrava pro zvířata, podestýlky a stelivo pro zvířata, domovní čísla, bazény, příslušenství k bazénům, bazénová chemie, sauny a infrasauny a příslušenství k nim, ochranné pomůcky, ochranné oděvy a obuv, kabely, dráty, řetězy, stavební a konstrukční materiály a prvky, nádrže, vířivky, sprchy, vany, zastřešení vířivek a bazénů, solární sprchy, systémy pro ohřev vody, fotovoltaické články, sanita, nářadí a nástroje na broušení, sekání, vrtání, míchání, svařování, bourání, leštění, čištění, zametání, dlabání, obrábění kovů, spojování materiálů, opracování materiálů, aplikaci barev, měření, detekci, stříhání, ohýbání, pájení, řezání, štípání, lepení, utahování, hutnění materiálů, vysávání, ofukování a odsávání, mycí stroje, elektrocentrály, zkoušečky, malířské nářadí, vybavení dílny, zahradní technika; (39) balení a skladování zboží, doprava a doručování zboží, doprava a přeprava.

(591) Barevná

(730) MJ Foods s.r.o., Věkova 1646/29, Praha 4, Braník, 14700, CZ

(740) Chytilová & spol., patentová kancelář, s.r.o., Nad spádem 641/20, Praha 4, Podolí, 14700

(210) O-572941

(220) 23.06.2021

(320) 23.06.2021

(511) 1, 9, 37, 45

(540)

HUSSECHUCK

(510) (1) hasicí směsi, hasicí prostředky, hasicí média, hasicí tekutiny, hasicí směsi (zejména hasicí pěny), směsi hasicí pěny, přípravky na hašení ohně,

chemikálie obsahující hasicí přísady, prostředky na hašení ohně, chemické výrobky pro hašení požárů, chemikálie používané do hasicích směsí, pěna k zastavení hoření (hasičská), směsi na hašení a protipožární směsi, chemické výrobky používané při hašení ohně; (9) hasicí přístroje, hasicí systémy, hasicí deky, hasicí zařízení, hasičské vozy, hasičská čerpadla, hasičská vozidla, hasičské tlumnice, hasičské čluny, sprinklery (hasicí zařízení), automatické hasicí přístroje, zařízení na hašení požárů, azbestové zástěny pro hasiče, hasicí přístroje do automobilů, ochranné štíty (azbestové) pro hasiče, bezpečnostní vybavení pro hašení lesních požárů, sprinklery (automatická rozstříkovací zařízení k hašení požárů); (37) instalace systémů hašení požáru, výměna náplní hasicích přístrojů, údržba a opravy systémů hašení požáru; (45) hašení požárů, pronájem hasicích přístrojů, poskytování informací týkajících se pronájmu hasicích přístrojů.

- (730) **Ampla a.s.**, Šafaříkova 1737, Hlinsko, 53901, CZ
(740) AK SCC, JUDr. Michal Chřůma Ph.D., advokát, Ovocný trh 572/11, Praha 1, Staré Město, 11000

- (210) **O-572970**
(220) 24.06.2021
(320) 24.06.2021
(511) 9, 37, 41, 42
(540)



- (510) (9) alarmy a výstražná zařízení (bezpečnostní, zabezpečovací a signalizační zařízení), hasicí přístroje, hubice, trysky požárních hadic, monitorovací videosystémy, ochranné a bezpečnostní prostředky, protipožární oděvy, přístroje na kontrolu požárů, signalizační přístroje, sprinklerové systémy na ochranu před požárem, zařízení na hašení požárů; (37) poradenské služby vztahující se k instalaci zabezpečovacího a bezpečnostního vybavení, instalace aktivní protipožární ochrany (instalační a montážní služby), instalace pasivní protipožární ochrany (instalační a montážní služby); (41) školicí služby zaměřené na používání protipožárního vybavení (školicí služby); (42) technické poradenství vztahující se k protipožární prevenci (technologické služby), inženýrské služby týkající se návrhu konstrukcí.

- (591) Barevná
(730) **Omnipyra s.r.o.**, Dittrichova 346/4, Praha 2, Nové Město, 12000, CZ
(740) artpatent, advokátní kancelář s.r.o., Mgr. Tomáš Bejček, Dukelských hrdinů 976/12, Praha 7, Holešovice, 17000

- (210) **O-572974**
(220) 24.06.2021
(320) 24.06.2021
(511) 35, 41, 42
(540)



- (510) (35) marketing, cílený marketing, marketingové služby, grafická úprava pro reklamní účely, návrh reklamních materiálů, online inzerce v počítačové síti, navrhování marketingových průzkumů, plánování marketingových strategií, marketingové poradenské služby, PPC reklama, propagace, psaní reklamních textů, výroba reklamních filmů, příprava reklam, reklama, služby reklamní agentury, služby marketingové agentury, služby v oblasti identity firem, služby v oblasti strategie značek, šíření reklamních

materiálů, zprostředkování propagace, zprostředkování reklamy, průzkum trhu, analýza účinnosti reklamy; (41) pořádání a vedení workshopů (školení), fotografování; (42) návrh webových stránek, služby designu webových stránek, tvorba internetových webových stránek.

- (730) **YYY agency s.r.o.**, V tišině 474/3, Praha 6, Bubeneč, 16000, CZ
(740) eLegal advokátní kancelář s.r.o., Mgr. Tomáš Pauch, advokát, Sokolovská 695/115b, Praha 8, Karlín, 18600

- (210) **O-572982**
(220) 24.06.2021
(320) 24.06.2021
(511) 35, 43
(540)

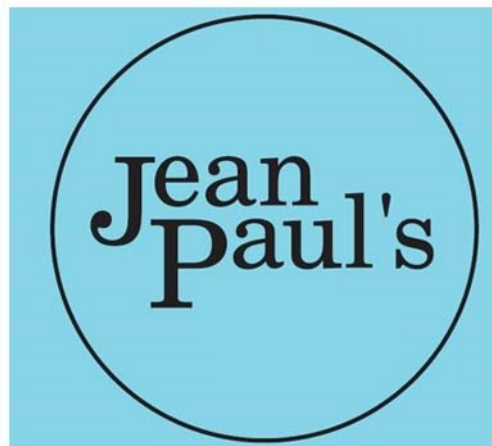

- (510) (35) manažerské služby v oblasti gastronomie, marketing, organizování a pořádání komerčních a reklamních akcí; (43) pohostinství, pohostinská činnost v oblasti gastronomie, provoz restaurací, restaurace, bistro, služby spojené se stravováním a občerstvením, catering, zajištění stravování při společenských akcích a služby spojené s nákupem a obstaráváním potravin, příprava jídel, společné stravování, podávání jídel a nápojů, služby zajišťující stravování, poskytování gastronomických služeb.

- (591) Barevná
(730) **Dirhanová Monika**, Trnavska cesta 96, Sereď, SK
(740) eLegal advokátní kancelář s.r.o., Mgr. Tomáš Pauch, advokát, Sokolovská 695/115b, Praha 8, Karlín, 18600

- (210) **O-572989**
(220) 24.06.2021
(320) 24.06.2021
(511) 16, 35, 41
(540)



- (510) (16) tiskoviny, tiskoviny k instrukčním účelům, obálky časopisů, časopisy [periodika], časopisy, publikace, odborné časopisy, časopisy se všeobecnými tématy; (35) distribuce reklamních tiskovin, vydávání tiskovin pro reklamní účely, vydávání tiskovin pro reklamní účely v elektronické podobě, šíření reklamních materiálů (prospektů, brožur a tiskovin); (41) publikování a editování tiskovin, vydávání tiskovin a tištěných publikací, vydávání knih a periodických tiskovin, vydávání webových časopisů, vydávání elektronických časopisů, online vydávání elektronických knih a časopisů, publikování časopisů v elektronické formě na internetu, online publikování, publikování časopisů, multimediální publikování časopisů, žurnálů a novin.

- (730) **Pivoňka Michal Mgr.**, Machuldova 578/19, Praha 4, Kamýk, 14200, CZ
(740) Arzinger & Partneri, s.r.o., advokátní kancelář, Mgr. Tomáš Mařatka, Na Perštýně 362/2, Praha 1, Staré Město, 11000

(210) **O-572993**

(220) 25.06.2021

(320) 25.06.2021

(511) 35, 43

(540)

Jean Paul's restaurant

(510) (35) manažerské služby v oblasti gastronomie, marketing, organizování a pořádání komerčních a reklamních akcí; (43) pohostinství, pohostinská činnost v oblasti gastronomie, provoz restaurací, restaurace, bistro, služby spojené se stravováním a občerstvením, catering, zajištění stravování při společenských akcích a služby spojené s nákupem a obstaráváním potravin, příprava jídel, společné stravování, podávání jídel a nápojů, služby zajišťující stravování, poskytování gastronomických služeb.

(730) **Dirhanová Monika**, Trnavska cesta 96, Sereď, SK

(740) eLegal advokátní kancelář s.r.o., Mgr. Tomáš Pauch, advokát, Sokolovská 695/115b, Praha 8, Karlín, 18600

(210) **O-572994**

(220) 25.06.2021

(320) 25.06.2021

(511) 35, 43

(540)

Jean Paul's bistro

(510) (35) manažerské služby v oblasti gastronomie, marketing, organizování a pořádání komerčních a reklamních akcí; (43) pohostinství, pohostinská činnost v oblasti gastronomie, provoz restaurací, restaurace, bistro, služby spojené se stravováním a občerstvením, catering, zajištění stravování při společenských akcích a služby spojené s nákupem a obstaráváním potravin, příprava jídel, společné stravování, podávání jídel a nápojů, služby zajišťující stravování, poskytování gastronomických služeb.

(730) **Dirhanová Monika**, Trnavska cesta 96, Sereď, SK

(740) eLegal advokátní kancelář s.r.o., Mgr. Tomáš Pauch, advokát, Sokolovská 695/115b, Praha 8, Karlín, 18600

(210) **O-572995**

(220) 25.06.2021

(320) 25.06.2021

(511) 29, 31, 44

(540)



(510) (29) drůbež; (31) drůbež na chov, živá zvířata a živé organismy k chovným účelům, živá drůbež; (44) zemědělské služby (chov zvířat), chov zvířat,

poradenství vztahující se k chovu zvířat, poradenství vztahující se k výživě zvířat.

(591) Barevná

(730) **Sullagro s.r.o.**, Mikulovská 4058/5, Brno, Židenice, 62800, CZ

(210) **O-572997**

(220) 25.06.2021

(320) 25.06.2021

(511) 25, 35, 41

(540)

LeBrno

(510) (25) trička, čepice, mikiny; (35) reklamní, marketingové a propagační služby; (41) organizování sportovních akcí, organizování sportovních soutěží, organizování zábavních a kulturních akcí, rezervace vstupenek na vzdělávací, zábavní a sportovní aktivity a akce a související rezervační služby, organizování motoristických závodů, informační služby o závodech, zábavní služby poskytované na motoristickém závodním okruhu, pořádání soutěží a turnajů v oblasti automobilových závodů, pořádání a vedení seminářů.

(730) **AUTO RALLYE CROSS, s.r.o.**, č. p. 376, Babice nad Svitavou, 66401, CZ

(740) PatentEnter s.r.o., Koliště 1965/13a, Brno, Černá Pole, 60200

(210) **O-572999**

(220) 25.06.2021

(320) 25.06.2021

(511) 25, 35, 41

(540)



(510) (25) trička, čepice, mikiny; (35) reklamní, marketingové a propagační služby; (41) organizování sportovních akcí, organizování sportovních soutěží, organizování zábavních a kulturních akcí, rezervace vstupenek na vzdělávací, zábavní a sportovní aktivity a akce a související rezervační služby, organizování motoristických závodů, informační služby o závodech, zábavní služby poskytované na motoristickém závodním okruhu, pořádání soutěží a turnajů v oblasti automobilových závodů, pořádání a vedení seminářů.

(730) **AUTO RALLYE CROSS, s.r.o.**, č. p. 376, Babice nad Svitavou, 66401, CZ

(740) PatentEnter s.r.o., Koliště 1965/13a, Brno, Černá Pole, 60200

Zamítnuté a částečně odmítnuté/zamítnuté přihlášky ochranných známek po zveřejnění

Zjistí-li Úřad v průběhu řízení o námitkách, že přihlašovaná ochranná známka nespĺňuje podmínky pro zápis, přihlášku zamítne. Zjistí-li, že přihlašovaná ochranná známka nespĺňuje podmínky pro zápis jen pro některé výrobky nebo služby, přihlášku odmítne/zamítne v rozsahu výrobků nebo služeb, pro které přihláška nespĺňuje podmínky zápisu. S ohledem na tuto skutečnost, obsahuje tato kapitola údaje o rozhodnutích o zamítnutí přihlášky ochranné známky v celém nebo částečném rozsahu na základě ustanovení § 26 zákona č. 441/2003 Sb.

Údaje o výsledku rozhodnutí (zamítnutí přihlášky, částečné odmítnutí/zamítnutí přihlášky) jsou uvedeny jako datum právní moci rozhodnutí/výsledek rozhodnutí.

(210) **O-536200**
(540)



(210) **O-566705**
(540)

ECONIC

08.07.2021/NABYTÍ P.M. - ZAMÍTNUTÍ PŘIHLÁŠKY PO
ZVEŘEJNĚNÍ

09.07.2021/NABYTÍ P.M. - ČÁSTEČNÉ ZAMÍTNUTÍ PŘIHL. PO
ZVEŘ.

Přehled zápisů ochranných známek bez změny ve vztahu ke zveřejněným přihláškám

Kapitola obsahuje údaje o ochranných známkách zapsaných na základě ustanovení § 28 odst. 1 zákona č. 441/2003 Sb., u kterých nedošlo ke změně údajů oproti zveřejněné přihlášce ochranné známky.

Číselný přehled (111)											
386488	386489	386490	386491	386492	386493	386494	386495	386496	386497	386498	386499
386500	386501	386502	386503	386504	386505	386506	386507	386508	386509	386510	386511
386512	386513	386514	386515	386516	386517	386518	386519	386520	386521	386522	386523
386524	386525	386526	386527	386528	386529	386530	386531	386532	386533	386534	386535
386536	386537	386538	386539	386540	386541	386542	386543	386544	386545	386546	386547
386548	386549	386550	386551	386552	386553	386554	386555	386556	386557	386558	386559
386560	386561	386562	386563	386564	386565	386566	386567	386568	386569	386570	386571
386572	386573	386574	386575	386576	386577	386578	386579	386580			

Zápis ochranných známek bez změny ve vztahu ke zveřejněným přihláškám

- (111) **386488**
(220) 08.11.2019
(320) 08.11.2019
(442) 11.12.2019
(151) 14.07.2021
(730) **Plzeňský Prazdroj, a. s.**, U Prazdroje 64/7, Plzeň, Východní Předměstí, 30100, CZ
(740) Skils s.r.o. advokátní kancelář, JUDr. Karel Muzikář LL.M. (C.J.), advokát, Křižovnické náměstí 193/2, Praha 1, 11000
(210) O-559703
(510) (32) pivo, chmelové výtažky pro výrobu piva, koktejly na bázi piva, limonády, minerální vody (nápoje), mošt, nealkoholické koktejly, nealkoholický cider, nekvašený hroznový mošt, ovocné šťávy, perlivé vody, pivní mladina, sirupy pro přípravu limonád, sirupy pro přípravu nápojů, sladina, sladové pivo, vody (nápoje), zeleninové šťávy (nápoje), zázvorové pivo, nealkoholické nápoje, nealkoholické pivo; (35) marketing, propagace, reklama.
(511) 32, 35
(540)

Gambrinus Patron12

- (111) **386489**
(220) 12.11.2019
(320) 12.11.2019
(442) 18.12.2019
(151) 14.07.2021
(730) **Plzeňský Prazdroj, a. s.**, U Prazdroje 64/7, Plzeň, Východní Předměstí, 30100, CZ
(740) Skils s.r.o. advokátní kancelář, JUDr. Karel Muzikář LL.M. (C.J.), advokát, Křižovnické náměstí 193/2, Praha 1, 11000
(210) O-559774
(591) Barevná
(510) (32) pivo, chmelové výtažky pro výrobu piva, koktejly na bázi piva, limonády, minerální vody (nápoje), mošt, nealkoholické koktejly, nealkoholický cider, nekvašený hroznový mošt, ovocné šťávy, perlivé vody, pivní mladina, sirupy pro přípravu limonád, sirupy pro přípravu nápojů, sladina, sladové pivo, vody (nápoje), zeleninové šťávy (nápoje), zázvorové pivo, nealkoholické nápoje, nealkoholické pivo; (35) marketing, propagace, reklama.
(511) 32, 35
(540)



- (111) **386490**
(220) 12.08.2020
(320) 12.08.2020
(442) 07.04.2021
(151) 14.07.2021
(730) **Rolins Dara**, Polní 523, Tuchoměřice, 25267, CZ
(740) zaeRkováno s.r.o., Vršovická 478/51, Praha 10, Vršovice, 10100
(210) O-565887
(510) (3) kosmetika, parfumerie, výrobky pro osobní péči, výživová nutriční kosmetika, kosmetické přípravky napomáhající hubnutí, mycí přípravky pro intimní hygienu nebo deodorantiční použití (toaletní potřeby), kosmetické masky, čistící masky, pleťové čistící přípravky, kosmetické pleťové vody, kosmetické pleťové oleje, pleťové hydratační přípravky, obličejové krémy,

podkladové krémy, krémy na ruce, krémy na rty, vonné tělové vody a krémy, vůně pro osobní použití, pokojové vůně ve spreji, aromatické látky na vůně, éterické esence, éterické oleje, silice, bylinky do koupele, kosmetické sady, kosmetické bylinné sady; (5) potravinové doplňky léčebné i neléčebné, přírodní léčivé prostředky, antioxidanty, vitamínové, minerální, bílkovinné a proteinové přípravky, vitamíny, potravinové doplňky obsahující stopové prvky, dietní potravinové doplňky pro lidskou potřebu, dietetické a nutriční přípravky, výživové doplňky, výživové přípravky pro denní doplnění stravy (potravinové doplňky), antioxidační tablety, vitamínové tablety, šumivé vitamínové tablety, tablety na hubnutí, kapsle na hubnutí, léčebné přípravky na hubnutí; (9) nahraný obsah (počítačové programy, data a informace), nosiče dat, nosiče zvuku, magnetické nosiče dat, záznamové disky, kompaktní disky (audio-video), nahrané optické disky, stahovatelné hudební soubory, stahovatelné elektronické publikace, záznamová zařízení pro nosiče zvuku a obrazu, přehrávací zařízení pro nosiče zvuku a obrazu, mobilní aplikace, mediální a publikační software, elektronické databáze; (16) reklamní tabule z papíru nebo lepenky, papírové plakáty, reklamní plakáty, vstupenky, alba na autogramy, papírové diáře, samolepky (papírnické zboží), nálepky na nárazníky vozidel, sešity na psaní nebo kreslení, kalendáře, papírové adresáře a seznamy, knihy, časopisy, hudební časopisy, denní tisk (noviny), hudební partitury, programy akcí a událostí, brožury s programem, letáky, dárkové poukázky, fotografie, fotoalba, grafické reprodukcce, poštovní známky; (35) merchandising, reklama a marketing, maloobchodní prodej s kosmetickými přípravky, parfémů, výrobky pro osobní hygienu, potravinovými doplňky, vitamíny, přípravkami na hubnutí, nosiči zvukových nahrávek, elektronickými publikacemi, s knihami a papírenským zbožím, elektronický obchod (on-line nakupování) a zprostředkování obchodu prostřednictvím komunikačních sítí (internetu) s kosmetickými přípravky, parfémů, výrobky pro osobní hygienu, potravinovými doplňky, vitamíny, přípravkami na hubnutí, nosiči zvukových nahrávek, elektronickými publikacemi, s knihami a papírenským zbožím, služby předvádění výrobků a vystavování zboží, obchodní nebo podnikatelské informace, zpracování textu, psaní reklamních textů; (41) hudební produkce, hudební a filmová zábava, sportovní a kulturní aktivity, organizování představení, organizace a pořádání koncertů, živé hudební koncerty, služby v oblasti hudebních festivalů, plánování a organizování večírků, organizování výstav ke kulturním a vzdělávacím účelům, televizní zábava, výroba rozhlasových a televizních programů, předprodej vstupenek (zábava), nakladatelské a vydavatelské služby.

- (511) 3, 5, 9, 16, 35, 41
(540)

VERMI

- (111) **386491**
(220) 10.09.2020
(320) 10.09.2020
(442) 07.04.2021
(151) 14.07.2021
(730) **Arrano Group s.r.o.**, Střední novosadská 7/10, Olomouc, Nové Sady, 77900, CZ
(210) O-566480
(591) Barevná
(510) (37) montážní služby, čištění, údržba; (41) služby v oblasti vzdělávání, zábavy a sportu, vzdělávání v oblasti bezpečnosti práce na staveništích; (42) vědecké a technologické služby; (45) bezpečnostní služby, záchranné služby, služby ostrahy a vymáhací služby, zajišťování bezpečnosti a ochrany zdraví při práci, zajišťování bezpečnosti práce na staveništi, činnost koordinátorů bezpečnosti a ochrany zdraví při práci na staveništi, zajišťování prevence rizik v oblasti bezpečnosti a ochrany zdraví při práci, požární ochrana.
(511) 37, 41, 42, 45

(540)

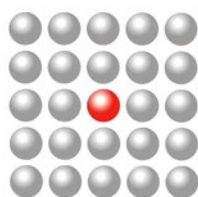

**SPOLEČNÁ
VIZE**

- (111) **386492**
(220) 10.09.2020
(320) 10.09.2020
(442) 14.10.2020
(151) 14.07.2021
(730) **Vyhlídal Martin**, Javoříčko 22, Luká, 78324, CZ
(740) Mgr. PETR ŽIŽKA, advokátní kancelář, Mgr. Petr Žižka, Sedláčkova 209/16, Plzeň, Vnitřní Město, 30100
(210) O-566505
(510) (41) služby v oblasti vzdělávání, zábavy a sportu, organizování konferencí, výstav a soutěží, konferenční služby, služby v oblasti sportu a fitness, pronájem zařízení a vybavení ke vzdělávání, zábavě, sportu a kultuře; (43) dočasné ubytování, hotely (rezervace -), hotely, ubytovny a penziony, prázdninové a turistické ubytování, hotelové služby, hotelové restaurační služby, hotelové rezervační služby poskytované prostřednictvím internetu, poskytování dočasného ubytování v prázdninových domech, poskytování dočasného ubytování v prázdninových bytech, poskytování dočasného ubytování pro hosty, poskytování dočasného ubytování jako součást pobytových balíčků, poskytování dočasného ubytování v penzionech, poskytování hotelového ubytování, poskytování rekreačního ubytování, poskytování služeb hotelů a motelů, poskytování ubytování v hotelech a motelech, služby agentur pro rezervaci ubytování o dovolené, služby hotelových rekreačních středisek, služby ubytovací kanceláře [hotely, penziony], poskytování jídla a nápojů, bary, bistra (služby), bufety, podávání jídel a nápojů pro hosty, pořádání svatebních recepcí (potraviny a nápoje), poskytování jídel a nápojů v restauracích, informace o dočasném ubytování, poradenské a rezervační služby.

(511) 41, 43

(540)

BUKOVKA

- (111) **386493**
(220) 01.10.2020
(320) 01.10.2020
(442) 07.04.2021
(151) 14.07.2021
(730) **NYLA, s.r.o.**, Kubelíkova 1224/42, Praha 3, Žižkov, 13000, CZ
(210) O-566970
(510) (16) tiskoviny všeho druhu, zejména noviny, časopisy, brožury, letáky, katalogy, tištěné programy, plakáty včetně plakátů velkoplošných; (35) reklamní a propagační služby, pořádání výstav a veletrhů k reklamním a obchodním účelům, informační činnost v oblasti reklamy a výstav v rámci této třídy, tvorba reklamy na billboardech, analýzy reklamy a výzkumu trhu, to vše v oblasti výstavnictví; (41) výchovná, vzdělávací a zábavní činnost, pořádání školení, kurzů, konferencí, symposií a přednášek, organizování a pořádání soutěží, výstav ke vzdělávacím, kulturním, výchovným a zábavním účelům, konzultační a informační služby vztahující se k pořádání, vedení a organizování symposií, konferencí a kongresů.

(511) 16, 35, 41

(540)

FOR  **BREWERY**

- (111) **386494**
(220) 08.10.2020
(320) 08.10.2020
(442) 07.04.2021
(151) 14.07.2021
(730) **Bartošová Lada Mgr.**, č. p. 141, Suchdol, 28502, CZ
(740) Mgr. Jan Novák, advokát, Mgr. Jan Novák, Havlíčkovovo náměstí 512/16, Kutná Hora, Kutná Hora-Vnitřní Město, 28401
(210) O-567160
(510) (30) čokoláda, horká čokoláda, porézní čokoláda, plněná čokoláda, mléčná čokoláda, čokoláda na polevy, čokoláda s likérem, čokoláda s alkoholem, čokoláda ve tvaru pralinek, čokoláda bez mléčných produktů, čokoláda do adventního kalendáře, čokoláda bez léčivých přísad, čokoláda do cukrovinek a pečiva, bonbóny bez léčivých přísad, bonbóny [cukrovinky], bonbóny (neléčivé) s alkoholem, bonbóny (neléčivé) s medem, bonbóny s kakaem, bonbóny vyrobené z cukru, čokoláda s jádrem s příchutí máty, čokoládová vejce, čokoládové chipsy, čokoládové dorty, zmrzlinové dorty, piškotový dort, dorty, čokolády plněné marshmallow, nápoje připravené z čokolády, cukrovinky vyrobené z čokolády, ledové nápoje na bázi čokolády, čajové pečivo z mléčné čokolády, zmrzlina obsahující čokoládu, potraviny obsahující čokoládu [jako hlavní složku], cukrovinky obsahující čokoládu bez léčivých přísad, neléčivé moučné cukrovinky obsahující čokoládu, suflé (dezert), hotové dezerty [čokoládové], pěna (dezert -) [cukrovinka], hotové dezerty [cukrovinky], sladkosti bez cukru, čokoládové sladkosti plněné krémem (neléčivé), sladkosti (neléčivé) v podobě nugátu, karamely [bonbóny], karamelové bonbony, tvrdé bonbóny, tvrdé karamely [bonbóny], žvýkací bonbóny, trufle (čokoládové bonbóny), mátové bonbóny [větrové bonbóny], ochucené zmrzliny, káva, čaj, kakao a jejich náhražky, led, zmrzlina, mražené jogurty a sorbety, pekárenské výrobky, cukrovinky, čokoláda a zákusky; (35) reklama, marketing a propagační služby, maloobchodní služby v oblasti potravin, maloobchodní zásilkové služby týkající se potravin, maloobchodní služby týkající se potravin poskytované prostřednictvím katalogů, maloobchodní služby týkající se potravin poskytované prostřednictvím celosvětových počítačových sítí, maloobchodní prodej čokolády, maloobchodní prodej cukrářských výrobků, maloobchodní prodej dezertů, velkoobchodní prodej čokolády, velkoobchodní prodej dezertů, propagace prodeje, obchodní propagace; (41) provozování muzeí, ochutnávky vín (zábavní služby), ochutnávky vín (vzdělávací služby), příprava a organizace akcí s ochutnávkou vína pro zábavní účely, poskytování muzejních zařízení a služeb; (43) služby v oblasti pohostinství (potraviny a nápoje), pořádání svatebních recepcí (potraviny a nápoje), poskytování jídla a nápojů, pronájem fontán na čokoládu.

(511) 30, 35, 41, 43

(540)



- (111) **386495**
(220) 31.10.2020
(320) 31.10.2020
(442) 07.04.2021
(151) 14.07.2021
(730) **Aircraft Industries, a.s.**, Na Záhonech 1177, Kunovice, 68604, CZ

(740) Ing. Zdeněk Kučera, Dlouhá 207 (P.O.Box 92), Slušovice, 76315
(210) O-567589
(510) (9) výpočetní technika, letecké přístroje pro vybavení letadel a pracovišť řídicích letový provoz zařazené do třídy 9, antény, anténní systémy radiolokátorů; (12) letadla všeho druhu, části letadel, letecké přístroje, příslušenství a vybavení letadel spadající do této třídy, náhradní díly pro leteckou techniku; (37) údržba, opravy a servis letadel, částí letadel a letecké techniky.

(511) 9, 12, 37

(540)

L 410 UVP - E20

(111) **386496**
(220) 31.10.2020
(320) 31.10.2020
(442) 07.04.2021
(151) 14.07.2021
(730) **Aircraft Industries, a.s.**, Na Záhonech 1177, Kunovice, 68604, CZ

(740) Ing. Zdeněk Kučera, Dlouhá 207 (P.O.Box 92), Slušovice, 76315

(210) O-567590

(510) (9) výpočetní technika, letecké přístroje pro vybavení letadel a pracovišť řídicích letový provoz zařazené do třídy 9, antény, anténní systémy radiolokátorů; (12) letadla všeho druhu, části letadel, letecké přístroje, příslušenství a vybavení letadel spadající do této třídy, náhradní díly pro leteckou techniku; (37) údržba, opravy a servis letadel, částí letadel a letecké techniky.

(511) 9, 12, 37

(540)



(111) **386497**
(220) 13.11.2020
(320) 13.11.2020
(442) 07.04.2021
(151) 14.07.2021
(730) **Tanec Praha z.ú.**, Husitská 899/24a, Praha 3, Žižkov, 13000, CZ

(210) O-567853

(510) (35) propagační činnost, reklama, obchodní administrativa, merchandising, networking; (41) zábava, sportovní aktivity, kulturní aktivity, scénická umění, taneční, hudební a dramatická vystoupení, služby v oblasti produkce živých představení, prezentace živých tanečních vystoupení, zkušebny pro scénická umění (pronájem), pořádání kulturních akcí, soutěží, festivalů, výuka tanečních aktivit, výuka pohybových aktivit, výuka uměleckých aktivit, pronájem kulturních prostor, pronájem sportovních zařízení, pronájem prostor pro výuku, vydavatelská činnost, umělecká tvorba, tvorba a produkce scénických děl; (42) konzultační činnost v oblasti návrhů scénografie pro divadelní společnosti.

(511) 35, 41, 42

(540)

PONEC - divadlo pro tanec

(111) **386498**
(220) 18.11.2020
(320) 18.11.2020
(442) 07.04.2021
(151) 14.07.2021
(730) **Šuchmanová Inna Mgr.**, Školní nám. 973, Roztoky, 25263, CZ

(210) O-567909

(510) (3) mýdla, čisticí prostředky a vonné přípravky, přírodní kosmetika, kosmetika pro zvířata, biologicky rozložitelná kosmetika a čisticí prostředky, nano kosmetika a čisticí prostředky; (5) léčebná a dezinfekční mýdla a čisticí přípravky; (28) kosmetika na hraní (nepoužitelná); (35) služby on-line maloobchodních prodejen v oblasti kosmetiky a kosmetických výrobků, velkoobchodní prodej toaletních potřeb,

velkoobchodní prodej čisticích přípravků, maloobchod a velkoobchod kosmetikou a čisticími prostředky.

(511) 3, 5, 28, 35

(540)

mýdluj

(111) **386499**
(220) 02.12.2020
(320) 02.12.2020
(442) 07.04.2021
(151) 14.07.2021
(730) **Scancom s.r.o.**, Pod Sychrovem I 870/30, Praha 10, Michle, 10100, CZ
(740) Březina Mařík & partneři advokátní kancelář, s.r.o., Mgr. Josef Březina, Americká 177/177/35, Praha 2, 12000

(210) O-568296

(510) (9) přístroje a nástroje vědecké, námořní, geodetické, fotografické, filmové, optické, přístroje a nástroje pro vážení, měření, signalizaci, kontrolu (monitorování), záchranu životů a přístroje a nástroje pro vyučování, přístroje a nástroje pro vedení, přepínání, přeměnu, akumulaci, regulaci nebo řízení elektrického proudu, přístroje pro záznam, převod, přenos nebo reprodukci zvuku nebo obrazu, magnetické nosiče dat, optické nosiče dat, nahrávací disky, SD karty, mikro SD karty, USB flash disky, paměťové karty, pevné disky, prodejní automaty a mechanismy pro přístroje na mince, počítačové stroje, přístroje pro zpracování dat a počítače, přístroje pro přenos zvuku a obrazu, telekomunikační přístroje, mobilní telekomunikační přístroje, mobilní telekomunikační handsety, počítačové hardware, počítačový software, počítačový software stažitelný z internetu, multimediální aplikace, PDA (osobní digitální asistent), kapesní PC, mobilní telefony, laptopy, telekomunikační síťové přístroje, řídicí software pro telekomunikační síť a pro telekomunikační přístroje, kamery, fotoaparáty, MP3 a MP4 přehrávače, elektronické publikace (stažitelné), periodika v elektronické podobě, elektronické databáze a databázové produkty, informace a záznamy v elektronické podobě, informace, data a databázové informační produkty na nosičích nebo v datových, počítačových informacích a komunikačních sítích, kryty na mobilní telefony a počítače, ochranné fólie a pouzdra na mobilní telefony a počítače, části příslušenství pro všechny výše uvedené výrobky; (35) reklamní, inzertní a propagační činnost, marketing, prodej reklamního času inzerentům, poskytování informací komerčního nebo reklamního charakteru, komerční využití internetu v oblastech komerčních internetových médií a vyhledávacích služeb, on-line inzerce, zprostředkování v obchodních vztazích, pomoc při řízení obchodní činnosti, obchodní administrativa, kancelářské práce, maloobchodní a velkoobchodní služby s výrobky výše uvedenými ve třídě 9 a on-line maloobchodní a velkoobchodní služby s výrobky výše uvedenými ve třídě 9, zprostředkovatelská činnost v obchodu s výrobky výše uvedenými ve třídě 9, automatizované zpracování dat, systematizace informací do počítačových databází, průzkum trhu a analýza trhu, propagace elektronickou cestou také za pomoci internetových vyhledávačů, poradenství v oboru internetového marketingu, pronájem reklamních ploch, rozšiřování reklamních materiálů, průzkum veřejného mínění, vývoj, shromažďování, klasifikace, aktualizace, uspořádání, správa a provozování databází s marketingovými informacemi, poskytování obchodních informací mimo jiné prostřednictvím internetu, kabelové sítě nebo jiných forem přenosu dat, informační, konzultační a poradenské služby ve vztahu k výše uvedeným službám; (37) provádění průmyslových, inženýrských, bytových a občanských staveb, výstavba, montáž, údržba, opravy a revize telekomunikačních, radiokomunikačních a datových strojů a zařízení, servis pro tuzemská i zahraniční telekomunikační a jiná zařízení, instalace, montáž, údržba, opravy a revize elektrických strojů, přístrojů a zařízení, instalace, montáž, údržba, opravy a revize měřicí a regulační techniky; (38) spoje (telekomunikace), telekomunikační služby, síťové telekomunikační služby, mobilní telekomunikační služby, telekomunikační portálové služby, internetové, portálové služby, telekomunikační služby pevných linek, poskytování širokopásmového telekomunikačního přístupu, širokopásmové služby, vysílací služby, služby televizního vysílání, vysílací služby vztahující se k IP/TV nebo na bázi IP/TV, poskytování přístupu k IP/TV, služby internetového přístupu, služby e-mailových, textových a multimediálních zpráv, služby související s poskytováním přístupu k počítačovým sítím, zejména zajišťování, poskytování a pronájem přístupového času do datových sítí a databází, zvláště pak k internetu, poskytování přístupu k počítačovým databázím, pomocné, podpůrné a asistenční služby v oblasti telekomunikací a telekomunikačních přístrojů, provozování sítí, zejména sítí telekomunikačních a datových, expertní poradenské a konzultační služby v oblasti telekomunikací a datových služeb, plánovací a projektové služby v oblasti telekomunikačního

vybavení, informační, konzultační a poradenské služby ve vztahu k výše uvedeným službám; (42) vědecké a technologické služby a k nim vztahující se výzkum a vývoj, průmyslové analýzy a výzkum, výzkum v oblasti telekomunikací, datových služeb a telekomunikační technologie, navrhování (projektování), vývoj a analýzy počítačových, telekomunikačních a datových systémů, pronájem počítačů, telekomunikačních přístrojů a přístrojů a zařízení na zpracování dat, monitoring telekomunikačních a datových systémů, technické konzultační služby v oblasti informačních technologií, výpočetní, telekomunikační a datové techniky, inženýrské služby v oblasti informačních, telekomunikačních a datových technologií, návrh a vývoj počítačového hardware a software, IT služby, služby počítačového programování, programátorské služby, obnova počítačových dat, poradenství v oblasti počítačového hardware a software, zálohování a kopírování počítačových programů, pronájem počítačů a telekomunikačních a datových přístrojů, tvorba, navrhování a vývoj počítačového software, instalace a údržba počítačového software, aktualizace počítačového software, pronájem počítačového software a hardware, převod (konverze) dat nebo dokumentů z fyzických nosičů na elektronické nosiče, převod (konverze) dat a počítačových programů (ne fyzická konverze), tvorba a správa webových stránek pro třetí osoby, webhosting, služby informačních brokerů a jiných profesionálních poskytovatelů informací zejména v oblasti průzkumu trhu a produktový výzkum pro třetí osoby, informační, konzultační a poradenské služby týkající se výše uvedených služeb.

(511) 9, 35, 37, 38, 42

(540)

Scancom

(111) **386500**

(220) 02.12.2020

(320) 02.12.2020

(442) 07.04.2021

(151) 14.07.2021

(730) **Scancom s.r.o.**, Pod Sychrovem I 870/30, Praha 10, Michle, 10100, CZ

(740) Březina Mařík & partneři advokátní kancelář, s.r.o., Mgr. Josef Březina, Americká 177/177/35, Praha 2, 12000

(210) O-568299

(510) (9) přístroje a nástroje vědecké, námořní, geodetické, fotografické, filmové, optické, přístroje a nástroje pro vážení, měření, signalizaci, kontrolu (monitorování), záchranu životů a přístroje a nástroje pro vyučování, přístroje a nástroje pro vedení, přepínání, přeměnu, akumulaci, regulaci nebo řízení elektrického proudu, přístroje pro záznam, převod, přenos nebo reprodukci zvuku nebo obrazu, magnetické nosiče dat, optické nosiče dat, nahrávací disky, SD karty, mikro SD karty, USB flash disky, paměťové karty, pevné disky, prodejní automaty a mechanismy pro přístroje na mince, počítačové stroje, přístroje pro zpracování dat a počítače, přístroje pro přenos zvuku a obrazu, telekomunikační přístroje, mobilní telekomunikační přístroje, mobilní telekomunikační handsety, počítačový hardware, počítačový software, počítačový software stažitelný z internetu, multimediální aplikace, PDA (osobní digitální asistent), kapesní PC, mobilní telefony, laptopy, telekomunikační síťové přístroje, řídicí software pro telekomunikační síť a pro telekomunikační přístroje, kamery, fotoaparáty, MP3 a MP4 přehrávače, elektronické publikace (stažitelné), periodika v elektronické podobě, elektronické databáze a databázové produkty, informace a záznamy v elektronické podobě, informace, data a databázové informační produkty na nosičích nebo v datových, počítačových informačních a komunikačních sítích, kryty na mobilní telefony a počítače, ochranné fólie a pouzdra na mobilní telefony a počítače, části a příslušenství pro všechny výše uvedené výrobky; (35) reklamní, inzertní a propagační činnost, marketing, prodej reklamního času inzerentům, poskytování informací komerčního nebo reklamního charakteru, komerční využití internetu v oblastech komerčních internetových médií a vyhledávacích služeb, on-line inzerce, zprostředkování v obchodních vztazích, pomoc při řízení obchodní činnosti, obchodní administrativa, kancelářské práce, maloobchodní a velkoobchodní služby s výrobky výše uvedenými ve třídě 9 a on-line maloobchodní a velkoobchodní služby s výrobky výše uvedenými ve třídě 9, zprostředkovatelská činnost v obchodu s výrobky výše uvedenými ve třídě 9, automatizované zpracování dat, systematizace informací do počítačových databází, průzkum trhu a analýza trhu, propagace elektronickou cestou také za pomoci internetových vyhledávačů, poradenství v oboru internetového marketingu, pronájem reklamních ploch, rozšiřování reklamních materiálů, průzkum veřejného mínění, vývoj, shromažďování, klasifikace, aktualizace, uspořádání, správa a provozování databází s marketingovými informacemi, poskytování obchodních informací mimo jiné prostřednictvím internetu, kabelové sítě nebo jiných

forem přenosu dat, informační, konzultační a poradenské služby ve vztahu k výše uvedeným službám; (37) provádění průmyslových, inženýrských, bytových a občanských staveb, výstavba, montáž, údržba, opravy a revize telekomunikačních, radiokomunikačních a datových strojů a zařízení, servis pro tuzemská i zahraniční telekomunikační a jiná zařízení, instalace, montáž, údržba, opravy a revize elektrických strojů, přístrojů a zařízení, instalace, montáž, údržba, opravy a revize měřicí a regulační techniky; (38) spoje (telekomunikace), telekomunikační služby, síťové telekomunikační služby, mobilní telekomunikační služby, telekomunikační portálové služby, internetové portálové služby, telekomunikační služby pevných linek, poskytování širokopásmového telekomunikačního přístupu, širokopásmové služby, vysílací služby, služby televizního vysílání, vysílací služby vztahující se k IP/TV nebo na bázi IP/TV, poskytování přístupu k IP/TV, služby internetového přístupu, služby e-mailových, textových a multimediálních zpráv, služby související s poskytováním přístupu k počítačovým sítím, zejména zajišťování, poskytování a pronájem přístupového času do datových sítí a databází, zvláště pak k internetu, poskytování přístupu k počítačovým databázím, pomocné, podpůrné a asistenční služby v oblasti telekomunikací a telekomunikačních přístrojů, provozování sítí, zejména sítí telekomunikačních a datových, expertní poradenské a konzultační služby v oblasti telekomunikací a datových služeb, plánovací a projektové služby v oblasti telekomunikačního vybavení, informační, konzultační a poradenské služby ve vztahu k výše uvedeným službám; (42) vědecké a technologické služby a k nim vztahující se výzkum a vývoj, průmyslové analýzy a výzkum, výzkum v oblasti telekomunikací, datových služeb a telekomunikační technologie, navrhování (projektování), vývoj a analýzy počítačových, telekomunikačních a datových systémů, pronájem počítačů, telekomunikačních přístrojů a přístrojů a zařízení na zpracování dat, monitoring telekomunikačních a datových systémů, technické konzultační služby v oblasti informačních technologií, výpočetní, telekomunikační a datové techniky, inženýrské služby v oblasti informačních, telekomunikačních a datových technologií, návrh a vývoj počítačového hardware a software, IT služby, služby počítačového programování, programátorské služby, obnova počítačových dat, poradenství v oblasti počítačového hardware a software, zálohování a kopírování počítačových programů, pronájem počítačů a telekomunikačních a datových přístrojů, tvorba, navrhování a vývoj počítačového software, instalace a údržba počítačového software, aktualizace počítačového software, pronájem počítačového software a hardware, převod (konverze) dat nebo dokumentů z fyzických nosičů na elektronické nosiče, převod (konverze) dat a počítačových programů (ne fyzická konverze), tvorba a správa webových stránek pro třetí osoby, webhosting, služby informačních brokerů a jiných profesionálních poskytovatelů informací zejména v oblasti průzkumu trhu a produktový výzkum pro třetí osoby, informační, konzultační a poradenské služby týkající se výše uvedených služeb.

(511) 9, 35, 37, 38, 42

(540)

Scancom FTTH

(111) **386501**

(220) 03.12.2020

(320) 03.12.2020

(442) 07.04.2021

(151) 14.07.2021

(730) **TLI s.r.o.**, Římská 2575/31a, Praha 2, Vinohrady, 12000, CZ

(740) TMS Legal advokátní kancelář s.r.o., Mgr. Tereza Kocourková B.A., advokátka, Římská 2575/31a, Praha 2, Vinohrady, 12000

(210) O-568318

(591) Barevná

(510) (35) administrativní služby, administrativní zpracování objednávek, aktualizace reklamních materiálů, cílené zaslání reklamních materiálů, fakturace, kopírování dokumentů, marketing, obchodní průzkum, obchodní zprostředkovatelské služby, plánování schůzek (kancelářské práce), podpora prodeje jiných osob, pomoc při řízení obchodní činnosti, pomoc při řízení obchodních či průmyslových podniků, vyřizování obchodních poptávek, poradenské služby pro obchodní vedení, poradenství v oblasti řízení a organizace podniku, poradenství v oblasti řízení obchodní činnosti, poskytování obchodních informací a rady pro spotřebitele ve výběru produktů a služeb, poskytování obchodních informací prostřednictvím webových stránek, poskytování online tržiště pro kupující a prodejce zboží a služeb, poskytování uživatelských hodnocení pro komerční nebo reklamní účely, prezentace výrobků v komunikačních médiích pro účely maloobchodu, profesionální obchodní poradenství, profilování spotřebitele pro komerční nebo marketingové účely, propagace, průzkum trhu,

předvádění zboží, příprava daňových přiznání, reklama, sběr údajů do počítačových databází, sestavování katalogů informací pro obchodní či reklamní účely, služby dočasného řízení obchodní činnosti za předem dohodnutých podmínek (interim management), služby spojené s podáváním daňových přiznání, subdavatelské služby (pomoc v obchodní činnosti), účetnictví, zásobovací služby pro jiné osoby (nákup zboží a služeb pro jiné podniky), zprostředkování obchodních informací; (36) bankovníctví, daňové odhady, dluhové poradenství, elektronický převod peněžních prostředků, elektronický převod virtuálních měn, faktoring, financování, financování formou koupě na splátky, finanční analýza, finanční hodnocení (pojištění, bankovníctví, nemovitosti), finanční hodnocení nabídek k poptávkám (RFP), poskytování finančních informací, finanční poradenství, finanční řízení, finanční sponzoring, finanční zúčtování, hodnocení nákladů na opravy (finanční odhad), hypoteční bankovníctví, investování peněžních prostředků, kapitálové investice, leasingové financování, makléřské služby, finanční jednatelství, obchodování s akciemi a dluhopisy, obchodování s cennými papíry, online bankovníctví, služby penzijních fondů, služby podílových fondů, pojistně-matematické služby, poradenství v oblasti pojištění, poskytování finančních informací prostřednictvím webových stránek, poskytování informací o pojištění, pronájem bytů, pronájem kanceláří (nemovitosti), pronájem nemovitostí, pronájem sdílených kanceláří, půjčky (financování), půjčky na splátky, půjčky se zástavou, služby realitní kanceláře, služby týkající se průzkumu v oblasti financí, služby v oblasti nemovitostí, spořitelni služby, správa nemovitosti, uzavírání pojištění, výběr nájemného, zpracování plateb debetní kartou, zpracování plateb kreditní kartou, zprostředkování pojištění, zprostředkování v oblasti nemovitostí; (39) autobusová doprava, automobilová doprava, balení zboží, dárkové balení, dodávka zboží, dodávka zboží poštou, doprava, doprava (doprava zboží), informace o skladování, skladování, kurýrní služby (zprávy nebo zboží), nakládka a vykládka, nakladní kamionová doprava, nošení zavazadel, osobní doprava, poskytování dopravních informací, přeprava, přeprava nábytku, provoz skladů, rezervace dopravy, skladování, služby řidičů, uskladnění zboží, vykládka nákladu; (41) poskytování informací v oblasti rekreačních aktivit, provozování rekreačních zařízení.

(511) 35, 36, 39, 41
(540)



(111) **386502**
(220) 03.12.2020
(320) 03.12.2020
(442) 07.04.2021
(151) 14.07.2021
(730) **TLI s.r.o.**, Římská 2575/31a, Praha 2, Vinohrady, 12000, CZ
(740) TMS Legal advokátní kancelář s.r.o., Mgr. Tereza Kocourková B.A., advokátka, Římská 2575/31a, Praha 2, Vinohrady, 12000
(210) O-568319
(591) Barevná
(510) (35) administrativní služby, administrativní zpracování objednávek, aktualizace reklamních materiálů, cílené zasilání reklamních materiálů, fakturace, kopírování dokumentů, marketing, obchodní průzkum, obchodní zprostředkovatelské služby, plánování schůzek (kancelářské práce), podpora prodeje jiných osob, pomoc při řízení obchodní činnosti, pomoc při řízení obchodních či průmyslových podniků, vyřizování obchodních poptávek, poradenské služby pro obchodní vedení, poradenství v oblasti řízení a obchodní činnosti, poskytování obchodních informací a rady pro spotřebitele ve výběru produktů a služeb, poskytování obchodních informací prostřednictvím webových stránek, poskytování online tržiště pro kupující a prodejce zboží a služeb, poskytování uživatelských hodnocení pro komerční nebo reklamní účely, prezentace výrobků v komunikačních

médiích pro účely maloobchodu, profesionální obchodní poradenství, profilování spotřebitele pro komerční nebo marketingové účely, propagace, průzkum trhu, předvádění zboží, reklama, sběr údajů do počítačových databází, sestavování katalogů informací pro obchodní či reklamní účely, subdavatelské služby (pomoc v obchodní činnosti), zásobovací služby pro jiné osoby (nákup zboží a služeb pro jiné podniky), zprostředkování obchodních informací; (39) autobusová doprava, automobilová doprava, balení zboží, dárkové balení, dodávka zboží, dodávka zboží poštou, doprava, doprava (doprava zboží), informace o skladování, skladování, kurýrní služby (zprávy nebo zboží), nakládka a vykládka, nakladní kamionová doprava, nošení zavazadel, osobní doprava, poskytování dopravních informací, přeprava, přeprava nábytku, provoz skladů, rezervace dopravy, skladování, služby řidičů, uskladnění zboží, vykládka nákladu.

(511) 35, 39
(540)



(111) **386503**
(220) 04.12.2020
(320) 04.12.2020
(442) 07.04.2021
(151) 14.07.2021
(730) **Janda Patrik**, Ječná 32, Praha 2, 12000, CZ
(210) O-568359
(510) (41) vzdělávání, školení, kulturní činnost, zábava; (44) zdravotnické služby, péče o hygienu a krásu osob; (45) právní služby, záchrana osob.
(511) 41, 44, 45
(540)

PARABORN

(111) **386504**
(220) 07.12.2020
(320) 07.12.2020
(442) 07.04.2021
(151) 14.07.2021
(730) **Liberecký kraj**, U Jezu 642/2a, Liberec, Liberec IV-Perštýn, 46001, CZ
(210) O-568396
(591) Barevná
(510) (9) média se záznamem a stahovatelná média, počítačový software, prázdná digitální nebo analogová záznamová a úložná média; (12) dopravní prostředky pro pohyb po zemi, vodě nebo vzduchem; (16) papír a lepenka, tiskárenské výrobky, zejména pozvánky na akce, obálky, vstupenky, programy, hlavičkové papíry, papírové desky, tiskové brožury, letáky, kalendáře, zápisníky, plakáty, potřeby pro vazbu knih, fotografie, papírnické zboží a kancelářské potřeby s výjimkou nábytku, instruktážní a výukové materiály z papíru, plastové archy, fólie a sáčky pro balení a obaly, tiskařské typy a štočky; (21) sklo v surovém stavu nebo částečně zpracované, kromě stavebního skla, výrobky ze skla, porcelánu a kameniny, zejména skleněné umělecké objekty, skleněné šperky, skleněné figurky, skleněné vánoční ozdoby, skleněné nádoby; (25) oděvy, obuv, pokrývky hlavy; (28) hry, hračky a výrobky určené ke hraní; (35) reklama, propagace, řízení obchodní činnosti, obchodní administrativa, kancelářské práce; (41) vzdělávání, školení, zábava, sportovní a kulturní činnosti.
(511) 9, 12, 16, 21, 25, 28, 35, 41

(540)



(111) **386505**

(220) 22.12.2020

(320) 22.12.2020

(442) 07.04.2021

(151) 14.07.2021

(730) **Mooi Meals s.r.o.**, Příkop 843/4, Brno, Zábřovice, 60200, CZ

(210) O-568742

(591) Barevná

(510) (29) jedlé oleje a tuky, mléčné výrobky a jejich náhražky, formovaný upravený rostlinný protein pro použití jako náhražka masa, zpracované ovoce, houby a zelenina, upravené ořechy a luštěniny, rostlinné tuky do potravin, rostlinné oleje do potravin, míchané rostlinné oleje pro kulinářské účely, vegetariánské uzeniny, vegetariánské párky, hotová jídla na bázi masa, ryb, drůbeže, zvěřiny, vajec, zeleniny a hub; (30) zpracované obilí, škrob a produkty z nich vyrobené, a to potravinářský škrobový sirup, mouka z pšeničného škrobu a bonbony na bázi škrobu, pečící přípravky a droždí, ochucené omáčky, čatni a pasty k ochucení, káva, čaj, kakao a jejich náhražky; (43) dočasné ubytování, hotely, ubytovny a penziony, prázdninové a turistické ubytování, poskytování zařízení pro akce a dočasné kancelářské a jednací prostory, poskytování jídla a nápojů, bistra (služby), bufetové služby, catering (poskytování jídla a nápojů), firemní akce (poskytování jídel a nápojů), gril - restaurace.

(511) 29, 30, 43

(540)



(111) **386506**

(220) 14.01.2021

(320) 14.01.2021

(442) 07.04.2021

(151) 14.07.2021

(730) **Global Lease, s.r.o.**, Vojtěšská 196/18, Praha 1, Nové Město, 11000, CZ

(740) Mgr. PETR ŽIŽKA, advokátní kancelář, Mgr. Petr Žížka, Sedláčkova 209/16, Plzeň, Vnitřní Město, 30100

(210) O-569024

(510) (3) čisticí prostředky pro vozidla, leštidla na pneumatiky vozidel, kapaliny na čištění čelních skel vozidel, čisticí oleje, vosk na leštění, prostředky na odstraňování rzi, automobilové šampony, automobilové vosky, čisticí kapalina na skla vozidel, čisticí prostředky pro motocykly v této třídě definované; (7) brzdové obložení (části strojů), části spalovacích motorů (písty), čerpadla pro pohony pozemních vozidel, chladiče pro motory, chrániče řetězů (části strojů), cívky, kotouče (části strojů), drapáky (části strojů), dráty zapalovací svíčky, držáky strojů jako stojany (upravené pro daný stroj), elektrická zapalovací zařízení (jiná než pro zapalování na dálku), filtry do motorů, flexibilní spojky (části strojů), hlavy válců motorů, hnací hřídele, elektronické startéry do motorů, hřídelové spojky (pro pozemní vozidla), hnací řetězy do strojů, hydraulické ventily, jednotky

ložisek kol, karburátory, klikové hřídele, kotoučové brzdy do strojů, kryty filtrů jako části motorů, ložiska do strojů, motorové ventily, motory, náboje kol jako části strojů, ojnice do motorů pozemních vozidel, olejové chladiče do motorů, olejové filtry do motorů, omezovače rychlosti (části strojů), ovládací kabely pro stroje a motory, pístní kroužky, písty pro motory, převodové řetězy, převodovky strojů; (9) bezpečnostní přilby, sportovní přilby, ochranné přilby pro motocyklisty, přilby na ochranu před nehodou, přilby na ochranu proti úrazu, sportovní tašky přizpůsobené (tvarované) na ochranné přilby, ochranné obličejové štíty pro ochranné přilby, ochranné helmy pro sportovní účely, komunikační systémy na helmy, ochranné helmy pro sportovce, ochranné rukavice, ochranné oděvy a chrániče těla, bezpečnostní brýle, sáčky na brýle, brýle pro motocyklisty, brýle pro sportovní účely, kukly na ochranu před úrazem, ozářením nebo ohněm, ochranné oděvy pro motocyklisty na ochranu před úrazem nebo zraněním; (12) brašny na motocykly, motocyklové sedlové brašny, brašny přizpůsobené pro motocykly, zámky na kotoučové brzdy pro motocykly, řetězy na motocykly, motorky, motocykly, motokrosové motocykly, skútry (motorové), elektrické motocykly, přední vidlice na motocykly, kola motocyklů, pneumatiky na motocykly, ráfky kol pro motocykly, náboje kol vozidel (motocyklů), sedla motocyklů, stojánky motocyklů, rámy motocyklů, motocyklová řídítka, motocyklové stupačky, hnací řetězy motocyklů, blatníky pro motocykly, zavazadelníky pro motocykly, kliky pro motocykly, tlumiče na motocykly, motory motocyklů; (25) nepromokavé bundy, kožené bundy, bundy, reflexní bundy, sportovní bundy, motocyklové bundy, sportovní kalhoty, nepromokavé kalhoty, kalhoty, motocyklové kombinézy, motocyklové rukavice, džíny a džínové oblečení, sportovní legíny, sportovní mikiny s kapucí, bundy s dlouhým rukávem (mikiny), řidičské rukavice, motocyklistické boty, vysoké boty, nepromokavé boty, návleky na nohy, funkční spodní prádlo, kukly, trička s potiskem, šátky na hlavu, šátky (oděvy), šátky kolem krku, čepice, opasky na oděvy, kšandy, nákrčníky, sportovní pokrývky hlavy (jiné než helmy), oděvy pro motoristy, nepromokavé obleky pro motocyklisty, oděvy pro motocyklisty z kůže; (35) maloobchodní prodej oblečení, maloobchodní prodej sportovního vybavení, maloobchodní prodej sportovních předmětů, maloobchodní služby v oblasti oděvních doplňků, maloobchodní služby v oblasti sportovních potřeb, reklamní služby v oblasti prodeje motorových vozidel, maloobchodní prodej oděvů, maloobchodní prodej pokrývek hlavy, maloobchodní prodej vozidel, maloobchodní prodej zavazadel, on line maloobchodní služby zaměřené na oděvy, maloobchod a velkoobchod v oblasti výše uvedených výrobků ve třídách 3, 7, 9, 12 a 25.

(511) 3, 7, 9, 12, 25, 35

(540)



(111) **386507**

(220) 14.01.2021

(320) 14.01.2021

(442) 07.04.2021

(151) 14.07.2021

(730) **Tomšovský Jan**, třída SNP 593/23, Hradec Králové, Slezské Předměstí, 50003, CZ

(210) O-569045

(510) (25) obuv, oděvy, pokrývky hlavy, části oděvů, obuvi a pokrývek hlavy zařazené v této třídě.

(511) 25

(540)



(111) **386508**

(220) 15.01.2021

(320) 15.01.2021

- (442) 07.04.2021
(151) 14.07.2021
(730) **Etagi International s.r.o.**, Pitterova 2855/7, Praha 3, Žižkov, 13000, CZ
(210) O-569063
(591) Barevná
(510) (35) reklama, propagace, řízení, organizace a administrativa obchodní činnosti, kancelářské práce; (36) finanční, peněžní a bankovní služby, pojišťovací služby, služby v oblasti nemovitosti; (41) vzdělávání, školení, zábava, sportovní a kulturní činnosti; (42) vědecké a technologické služby a související výzkum a projektování, průmyslová analýza, průmyslový výzkum a průmyslový design, kontrola kvality, služby ověřování, navrhování a vývoj počítačového hardwaru a softwaru.
(511) 35, 36, 41, 42
(540)

 etagi.com

- (111) **386509**
(220) 26.01.2021
(320) 26.01.2021
(442) 07.04.2021
(151) 14.07.2021
(730) **ANAH kovo s.r.o.**, Hradební 38, Slavkov u Brna, 68401, CZ
(740) Mgr. PETR ŽIŽKA, advokátní kancelář, Mgr. Petr Žižka, Sedláčkova 209/16, Plzeň, Vnitřní Město, 30100
(210) O-569304
(591) Barevná
(510) (6) kovové stavební a konstrukční materiály a prvky, architektonické kovové výrobky vyrobené z běžných kovů a jejich slitin, balkónové verandy (kovové), částečně záruvzdorné cihly (kovové), dekorativní kovové profily, dlažba vyrobená z kovu, dláždění (kovové), hliníkové obklady, hliníkové profily, izolační kovové panely na obklady stěn, izolační kovové panely pro stavebnictví, kanálové poklapy z kovu, klempířské materiály pro stavebnictví kovové, klenby vyrobené z kovových materiálů, klimatizační trubky z kovu, klíny vyrobené z kovu, kolejnice (kovové), konstrukční ocel, konzoly (kovové) pro stavebnictví, kotvy, kovová hrazení, kovová komínová obložení, kovová kotevní oka, kovová kování pro stavebnictví, kovová madla do vany, kovová madla, zábradlí, kovová mřížoví, kovové materiály pro železnice, kovové trubky, kovová potrubí, kovové hadice a jejich příslušenství, včetně kovových ventilů, kovové nezpracované a polozpracované materiály bez určení účelu zařazené v této třídě, kovové železářské zboží, brusné ocelové kuličky, brusné ocelové tyče, čelisti svěráků (kovové), drátěné háčky, drátěné pletivo, drátěné sítě a pletiva, kovové dveřní závěsy, kovové formy, háčky na břidlicovou krytinu (kovové), háčky na věšení šatů (kovové), háky (kovové), hliníková fólie vrstvená s papírem, hmoždinky do zdi (kovové), horolezecké mačky, kovové kabely, dráty a řetězy, kovové matice, šrouby a upevňovací prvky, kovové, cvočky, hřebíky, kovové hřebíčky, kovové karabiny, kovové kůly, kovové tyčky, kovové podložky, kovové skoby, kovové spojky se závitem, kovové podpěry nábytku, kovové připínáčky, kovové rozpínací hmoždinky, kovové špunty, kovové šrouby, kovové svorky, kovové svorníky s okem, kovové upevňovací pláty, kovové upevňovací prstence, kovové zátky, zámky a klíče (kovové), svařovací a pájecí materiály, kovové dveře, vrata, okna a okenní kryty, přemístitelné kovové konstrukce a kovové stavby, žebříky a lešení (kovové); (7) zařízení a stroje pro zemědělství, pro zemní práce, pro stavebnictví, pro těžbu ropy a plynu, důlní zařízení, zemědělské, zahradnické a lesnické stroje a přístroje, elektrické pily, motorové pily, přenosné pily, lupenkové pily, vykrucovací pily, kotoučové pily, čerpadla, kompresory a fukary, balicí stroje, manipulační zařízení, stroje a zařízení pro řezání, vrtání, broušení, ostření a úpravu povrchů, stroje a obráběcí stroje na zpracování materiálů a pro výrobu, elektrické vrtačky a vrtačky, obráběcí stroje, obráběcí stroje a elektrické stroje a nástroje určené k upevňování a spojování materiálů, stroje na výrobu a zpracování materiálu, litinové díly na potrubí (části strojů); (17) ohebné trubky, potrubí, hadice, jejich příslušenství (včetně ventilů) a příslušenství k neohlebným trubkám, vše nekovové, těsnění, těsnící materiál a materiál na výplně, vodotěsné a vlhkosti odolné výrobky a materiály zařazené v této třídě, izolační a bariérové výrobky a materiály, výrobky a materiály pro tepelnou izolaci, výrobky a materiály pro elektrickou izolaci, výrobky a materiály pro akustickou izolaci, polyester, izolační a gumové nezpracované a polozpracované materiály bez určitého účelu zařazené v této třídě,

minerální vlákna, biologicky odbouratelné plastové fólie k zemědělskému použití, materiály na regeneraci a opravu pneumatik, guma na protektorování pneumatik, gumové pláty na repasování pneumatik, pryžový materiál na protektorování pneumatik, lepicí pásy, proužky, pásy a lepicí fólie.

- (511) 6, 7, 17
(540)

 ANAH

- (111) **386510**
(220) 30.01.2021
(320) 30.01.2021
(442) 07.04.2021
(151) 14.07.2021
(730) **Lushkin Igor**, Za Karlínským přístavem 683/6, Praha 8, Karlín, 18600, CZ
(210) O-569412
(591) Barevná
(510) (9) software, kompilační software, software videoher, kódovací software, počítačový software, komunikační software, vzdělávací software, komunitní software, aplikační software, dekódovací software, multimediální software, telekomunikační software, antivirový software, mediální software, hudební software, zábavní software, šifrovací software, asistenční software, autentifikační software, sociální software, publikační software, videokonferenční software, platební software, software pro telekomunikace, interaktivní počítačový software, počítačový telefonní software, interaktivní software, konferenční software, nahraný počítačový software, software počítačových her, software na hry, interaktivní video software, dětský vzdělávací software, software pro studenty, software pro školení, interaktivní zábavní software, počítačový zábavní software, software pro servery, server-side software, software virtuálního asistenta, software cloudového serveru, e-mailový software, software pro zpracování obrazu, software počítačových operačních systémů, software pro správu dokumentů, software grafického uživatelského rozhraní, počítačový software, počítačové programy, software pro počítačové hry, software pro tabletové počítače, software pro interaktivní televizi, aplikační software pro televizi, software pro mobilní telefony, software pro chytré telefony, software pro sdílení souborů, komunikační a síťový software, mediální a publikační software, software pro streaming médií, aplikační software pro mobilní telefony, software pro sjednocenou komunikaci (UC), počítačový software na zpracování komunikací, počítačový aplikační software pro televizory, počítačový software pro mobilní telefony, aplikační software pro mobilní zařízení, software pro e-mailové servery, počítačový herní software do mobilních telefonů, počítačový aplikační software do mobilních telefonů, počítačový software pro bezdrátovou síťovou komunikaci, software elektronické pošty a zasílání zpráv, software a aplikace pro mobilní zařízení, počítačový software pro zobrazování digitálních médií, software na zpracování obrazu, grafiky a textu, datové komunikační nástroje, komunikační software k propojení uživatelů počítačové sítě, mobilní aplikace, mobilní aplikace ke stažení pro přenos informací, počítačové softwarové platformy pro sociální sítě, aplikační software pro služby sociálních sítí přes internet, počítačový aplikační software pro streaming audiovizuálního mediálního obsahu prostřednictvím internetu, digitální fotografie ke stažení, software pro komunikaci, vytváření sítí a sociální sítě, programy pro chytré telefony, digitální telefonní platformy a software, software pro komunikaci, vytváření sítí a sociální sítě; (35) PPC reklama, reklama online, reklama a marketing, obchodní propagace, reklama, reklama prostřednictvím všech veřejných komunikačních prostředků, reklamní a marketingové služby poskytované prostřednictvím sociálních médií, produkce reklamních materiálů, propagační služby, marketingové služby ve vyhledávačích, obchodní marketingové služby, online reklamní a marketingové služby, marketingové služby poskytované prostřednictvím digitálních sítí, propagační marketingové služby využívající audiovizuální média, služby marketingové agentury, optimalizace návštěvnosti webových stránek, propagace podnikových webových stránek; (38) komunikační služby, radiotelefonní komunikační služby, počítačové komunikační služby, rádiové komunikační služby, zvukové komunikační služby, video komunikační služby, kabelové

komunikační služby, radiofrekvenční komunikační služby, satelitní komunikační služby, interaktivní komunikační služby, internetové komunikační služby, počítačové síťové komunikační služby, provozování elektronických komunikačních systémů, komunikační služby pro účely videokonferencí, rádiové, telefonní, telegrafické komunikační služby, komunikační služby prostřednictvím mobilních telefonů, komunikační služby pro přenos informací, interaktivní komunikační služby prostřednictvím počítače, komunikační služby pro elektronický přenos obrazu, komunikační služby poskytované pomocí elektronických prostředků, komunikační služby pro elektronický přenos dat, komunikační služby pro elektronický přenos hlasu, počítačové komunikační služby pro přenos informací, poskytování hlasových komunikačních služeb po internetu, komunikační služby pro přenos informací elektronickými prostředky, telekomunikační služby, síťové telekomunikační služby, služby mobilní telekomunikační sítě, telekomunikační služby založené na Internetu, přenos dat telekomunikačními prostředky, komunikace přes mezinárodní telekomunikační sítě, přenos dat prostřednictvím telekomunikačních sítí, přenos telefonních nebo telekomunikačních hovorů, poskytování telekomunikačních přípojení k internetu, služby v oblasti digitálních telekomunikačních sítí, přenos krátkých zpráv [SMS], obrazové, hlasové, zvukové, hudební a textové komunikace mezi mobilními telekomunikačními přístroji, mobilní radiokomunikace, televizní vysílání pro mobilní telefony, provoz komunikačních systémů mobilních telefonů, přenos grafiky do mobilních telefonů, telekomunikační služby využívající mobilní rádiové sítě, telefonická komunikace, služby mobilní komunikace, počítačové datové komunikace, komunikace peer-to-peer, datová komunikace elektronickou poštou, poskytování on-line chatových místností ke komunikaci v rámci sociálních sítí, internetové telefonní služby, internetové konferenční služby, služby komunikace prostřednictvím internetové telefonie [voIP], digitální přenosy audio a video dat, vysílání video a audio programů prostřednictvím internetu, streaming audio a video materiálů na internetu, streaming dat, video, audio a televizní streaming, streaming zvukového, vizuálního a audiovizuálního materiálu prostřednictvím globální počítačové sítě, nahrávání fotografií, poskytování přístupu k multimediálnímu obsahu on-line, poskytování on-line chatových místností pro přenos zpráv, komentářů a multimediálního obsahu mezi uživateli, poskytování hlasových chatů, poskytování chat linek s použitím internetu, poskytování přístupu do internetových chatových místností, virtuální chatové místnosti pořizované prostřednictvím textových zpráv, poskytování internetových chatových místností a internetových fór, elektronická komunikace prostřednictvím chatových místností, konferenčních linek a internetových fór, poskytování služeb v oblasti elektronických informačních vývěsek a chatových místností, poskytování online chatových fór za účelem přenosu zpráv mezi počítačovými uživateli, elektronická výměna zpráv prostřednictvím konferenčních linek, chatových místností a internetových fór, služby přenosu hlasu a dat, elektronický přenos dat, mezinárodní přenos dat, digitální přenos dat, přenos dat elektronickou poštou, mobilní mediální služby ve formě elektronického přenosu obsahu zábavních médií, služby diskusních místností pro sociální sítě, přenos zpráv telefonem, bezdrátové telefonní služby, přenos telefonních hovorů, mezinárodní telefonické služby, přenos dat prostřednictvím telefonu, přenos informací prostřednictvím telefonu, telefonní telekomunikační služby poskytované prostřednictvím předplacených telefonních karet, služby telefonických hlasových zpráv, poskytování telefonních konferenčních služeb; (41) zábava poskytovaná prostřednictvím globální komunikační sítě, on-line hry prostřednictvím mobilních zařízení, nahrávací služby, audio a video nahrávací služby, filmová a video produkce, produkce zvukových záznamů, pořizování audio nahrávek (služby), hudební produkce, mastering (konečná úprava) nahrávek, editování fotografií (redigování), zveřejňování fotografií, poskytování digitálních zvukových nahrávek z internetu bez možnosti stažení, poskytování digitální hudby (bez možnosti stažení) z internetových MP3 stránek, poskytování multimediálních zábavních programů prostřednictvím televizních, širokopásmových, bezdrátových a on-line služeb, poskytování multimediální zábavy prostřednictvím webových stránek; (42) software (tvorba -), software (aktualizace počítačového -), software (pronájem počítačového -), vývoj softwaru pro komunikační systémy, služby v oblasti informačních technologií, elektronické ukládání fotografií, elektronické ukládání digitálních fotografií, poskytování přechodného používání softwaru bez možnosti stažení pro sdílení multimediálního obsahu a komentářů mezi uživateli, grafický design, design a grafický design pro tvorbu webových stránek, design obchodních interiérů, správa webových stránek, návrh webových stránek, umístění webových stránek, programování webových stránek, vývoj webových stránek (služby), tvorba internetových webových stránek, hosting mobilních webových stránek, hosting webových stránek na internetu; (45)

licencování počítačového software, seznamovací služby poskytované prostřednictvím sociálních sítí, služby navazování sociálních kontaktů na internetu, služby on-line sociálních sítí, dostupné prostřednictvím mobilních aplikací ke stažení, seznamovací služby prostřednictvím počítače, pronájem názvů internetových domén, registrování názvů domén pro identifikaci uživatelů na globální počítačové síti (právní služby), poradenské služby v oblasti doménových jmen, internetové seznamovací služby, seznamovací služby.

(511) 9, 35, 38, 41, 42, 45

(540)



(111) **386511**

(220) 01.02.2021

(320) 01.02.2021

(442) 07.04.2021

(151) 14.07.2021

(730) **KLÍČSERVIS s.r.o.**, Svitavská 500/7, Blansko, 67801, CZ

(740) Mgr. Kateřina Vaňková patentový zástupce, Nerudova 1095/24, Kuřim, 66434

(210) O-569441

(510) (6) kovové zámky a klíče, kovové visací zámky, panikové zámky a kování, kovové vložky zámků, kovové bezpečnostní válcové vložky zámků, kovové trezory a bezpečnostní schránky, kovové bezpečnostní dveře, kovové bezpečnostní řetízky na dveře, kovové mříže, kovové mříže pro bezpečnostní účely, dveřní kování (kovové), dveřní zavírače, ne elektrické, kovové poštovní schránky, kovové pokladny, kovové kroužky na klíče, přívěsky na klíče z obecných kovů; (9) elektronické přístupové systémy (zabepečení dveří), elektronické systémy řízení přístupu pro budovy, automatické systémy na kontrolu přístupu, elektrické přístroje a zařízení na kontrolu přístupu, kódované klíče, mechanismy centrálního zamykání dveří, mechanické číselné zámky (elektrické), bezpečnostní, zabezpečovací, ochranná a signalizační zařízení, bezpečnostní poplašná zařízení, nekovové kódové zámky elektrické, elektrické zámky s poplašným zařízením, centrální jednotky poplašných zařízení, elektrická zabezpečovací zařízení proti krádeži, elektronická poplašná zařízení proti vloupání, elektronické hlásiče vloupání, poplašné monitorovací systémy, poplašné systémy, přístroje na detekci vloupání (jiné než pro vozidla), výstražná zařízení proti krádeži, biometrické snímače; (37) instalační a montážní služby týkající se instalace a montáže alarmů, poplašných zařízení, zámků a zabezpečovacích zařízení, montáže zámkových kování, montáže dveří a oken, montáže dveřních kování, čištění, opravy a údržba alarmů, poplašných zařízení, zámků a zabezpečovacích zařízení; (40) výroba klíčů (zhotovování kopií), výroba náhradních klíčů, rytí, gravírování, výroba razítek; (42) poskytování technických služeb k ochraně majetku a osob, posuzování objektů z hlediska zabezpečení a ochrany majetku, zpracování projektů bezpečnostního posouzení objektu, zpracování projektů uzamykacích systémů, zpracování projektů uzamykacích systémů generálního klíče, projektování elektrických zařízení, technické zkoušky a analýzy; (45) bezpečnostní služby na ochranu majetku, bezpečnostní služby pro budovy, monitorování poplašných a bezpečnostních zařízení, pronájem bezpečnostního vybavení, pronájem bezpečnostních zařízení, hodnocení bezpečnostních rizik, informační služby vztahující se k bezpečnosti, informační služby vztahující se k výrobním normám, otevírání zámků (zámečnické služby), otevírání bezpečnostních zámků, otevírání dveřních zámků, poradenské služby vztahující se k bezpečnosti.

(511) 6, 9, 37, 40, 42, 45
(540)



(540)



(111) **386512**
(220) 03.02.2021
(320) 03.02.2021
(442) 07.04.2021
(151) 14.07.2021
(730) **Útulek fest z.s.**, Jana Zajíce 2872/20, Ústí nad Labem, 40011, CZ
Dvořák Emil, Jana Zajíce 2872/20, Ústí nad Labem, Severní Terasa, 40011, CZ
(740) Emil Dvořák, Jana Zajíce 2872/20, Ústí nad Labem, Severní Terasa, 40011
(210) O-569471
(510) (41) organizování akcí pro kulturní účely, organizování kulturních a uměleckých akcí, organizování festivalu.
(511) 41
(540)

Útulek Fest

(111) **386515**
(220) 03.02.2021
(320) 03.02.2021
(442) 07.04.2021
(151) 14.07.2021
(730) **PRO.MED.CS Praha a.s.**, Telčská 1, Praha 4, 14000, CZ
(740) **STUDENÁ - LABALESTRA**, advokátní a patentová kancelář, Mgr. Klára Labalestra, advokát, Na Poříčí 12, Praha 1, 11000
(210) O-569507
(591) Barevná
(510) (5) farmaceutické přípravky.
(511) 5
(540)

(111) **386513**
(220) 03.02.2021
(320) 03.02.2021
(442) 07.04.2021
(151) 14.07.2021
(730) **PRO.MED.CS Praha a.s.**, Telčská 1, Praha 4, 14000, CZ
(740) **STUDENÁ - LABALESTRA**, advokátní a patentová kancelář, Mgr. Klára Labalestra, advokát, Na Poříčí 12, Praha 1, 11000
(210) O-569505
(591) Barevná
(510) (5) farmaceutické přípravky.
(511) 5
(540)



(111) **386516**
(220) 03.02.2021
(320) 03.02.2021
(442) 07.04.2021
(151) 14.07.2021
(730) **PRO.MED.CS Praha a.s.**, Telčská 1, Praha 4, 14000, CZ
(740) **STUDENÁ - LABALESTRA**, advokátní a patentová kancelář, Mgr. Klára Labalestra, advokát, Na Poříčí 12, Praha 1, 11000
(210) O-569508
(591) Barevná
(510) (5) farmaceutické přípravky.
(511) 5

(111) **386514**
(220) 03.02.2021
(320) 03.02.2021
(442) 07.04.2021
(151) 14.07.2021
(730) **PRO.MED.CS Praha a.s.**, Telčská 1, Praha 4, 14000, CZ
(740) **STUDENÁ - LABALESTRA**, advokátní a patentová kancelář, Mgr. Klára Labalestra, advokát, Na Poříčí 12, Praha 1, 11000
(210) O-569506
(591) Barevná
(510) (5) farmaceutické přípravky.
(511) 5

(540)



(111) **386517**

(220) 05.02.2021

(320) 05.02.2021

(442) 07.04.2021

(151) 14.07.2021

(730) **aiolite, spol. s r.o.**, Evropská 1974/62, Praha 6, Dejvice, 16000, CZ

(740) Mgr. Zuzana Šimonovská LL.M., Jaselská 311/25, Praha 6, Dejvice, 16000

(210) O-569582

(510) (5) farmaceutika, léčebné a veterinární výrobky, hygienické výrobky pro léčebné účely, dezinfekční a antiseptické přípravky, diagnostické přípravky a materiály, činidla a média pro léčebné a veterinární diagnostické účely, lékařská diagnostická činidla a vzorky na testování tělesných tekutin, diagnostické testovací proužky, indikátory pro lékařskou diagnostiku, reagentie (činidla) pro diagnostiku biomarkerů, reaktanty pro lékařskou nebo veterinární diagnózu; (9) přístroje a nástroje vědecké, výzkumné, námořní, geodetické, fotografické, filmové, audiovizuální a optické, přístroje pro vážení, měření, signalizaci, detekci, testování, kontrolu, záchranu a výukové přístroje a nástroje, přístroje a nástroje pro vedení, přepínání, přeměnu, akumulaci, regulaci nebo řízení elektrického proudu, přístroje a nástroje pro záznam, převod, reprodukci nebo zpracování zvuku, obrazu nebo dat, nahraná média a média s možností stažení, prázdné digitální nebo analogové záznamové a paměťové nosiče, počítače a počítačová periferní zařízení, informační technologie a audiovizuální, multimediální a fotografické přístroje, zařízení příslušenství na zpracování dat, multifunkční elektronická zařízení pro zobrazování, měření informací, včetně informací o tělesných hodnotách, tepové frekvenci a dalších, počítačové programy, monitorovací počítačové programy, software, software umělé inteligence pro vyhledávání a zpracování dat, software umělé inteligence pro mapování, software umělé inteligence pro analýzy, software umělé inteligence pro oblast zdravotnictví, software pro integraci umělé inteligence a strojového učení v oblasti big data, počítačový software pro poskytovatele zdravotní péče a nemocnice k usnadnění řízení výkonu, obchodního plánování, finančního řízení, analýzy zdravotních údajů a dodržování předpisů, počítačový software pro lékařskou diagnostiku, počítačový software pro vzdálené monitorování, mapování a analýzy, počítačový software pro tvorbu prohledávatelných databází, počítačový software pro záznam, přenos, ukládání a indexování dat a dokumentů, počítačové programy pro zpracování informací, počítačový software pro automatické ukládání dat, software pro lékařskou diagnostiku, počítačový software pro použití v oblasti lékařského zobrazování a lékařské diagnostiky, jmenovitě software pro pořizování, vytváření, zpracování, analýzu a prohlížení lékařských obrazů, kvantifikaci, zpracování, prohlížení a analýzu výsledků lékařských postupů, testů a studií, přístup k databázím lékařských informací, včetně softwaru pro ukládání a vedení lékařských a zdravotních záznamů, počítačový hardware pro klinické zobrazovací přístroje, lékařské zobrazovací přístroje a lékařské diagnostické přístroje, včetně hardwaru pro ukládání a údržbu lékařských a zdravotních záznamů, nosiče dat všeho druhu spadající do třídy 9, zejména informační produkty, data a databáze na elektronických a optických nosičích, databanky, paměťová zařízení a média, informace převáděné přes internet, například automatizované informační systémy vnitřní a vnější multimediální aplikace, elektronické a datové sítě, včetně souvisejícího softwaru a hardwaru; (10) přístroje a nástroje chirurgické, lékařské, stomatologické a veterinární, analytické přístroje a zařízení pro lékařské účely, diagnostická zařízení k lékařským účelům, měřicí diagnostické přístroje pro lékařské účely, nástroje pro lékařskou a veterinární diagnostiku, testování a analýzy,

lékařské nástroje a zařízení na záznam fyziologických dat, lékařské nástroje a zařízení na testování infekčních nemocí, lékařské testovací přístroje a soupravy, testovací přístroje pro diagnostické a léčebné účely, testovací nástroje pro lékařské diagnostické účely, lékařské zobrazovací přístroje, laboratorní zařízení, lékařské diagnostické nádoby na sliny, stěrové a výtěrové soupravy, nádoby na lékařské vzorky, nosiče vzorků (biologického i nebiologického původu); (35) propagační činnost, reklama, řízení, organizace a administrativní obchodní činnosti, kancelářské práce, zpracování, systematizace a správa dat, obchodní konzultace a poradenství pro zdravotnický průmysl, konzultace a poradenství při řízení obchodní činnosti, jmenovitě obchodní informace, obchodní prognózy, obchodní analýzy, webové analýzy a řízení výkonu obchodní činnosti, konzultace a poradenství při řízení obchodní činnosti v oboru produktivity, zisku, získavosti, tržní analýzy, marketingu, konzultační služby v oblasti podnikání, jmenovitě sběr dat, služby agregace, analýzy a hodnocení obchodních trhů a obchodních kritérií ve spojení s finančními operacemi ve zdravotnictví, analyzování a sestavování dat pro měření klinického výkonu pro obchodní prognózy a analýzy, služby řízení obchodních rizik, jmenovitě analýza segmentace rizik pro zdravotnický průmysl, sestavování statistiky, automatizované zpracování dat, služby v oblasti analýzy obchodních údajů a dat ve zdravotnictví, zpracování dat, sestavování, systematizace a péče o data a informace v počítačových databázích; (41) výchova, vzdělávání, zábava, sportovní a kulturní aktivity; (42) vědecké a technologické služby a související výzkum a projektování, průmyslová analýza, průmyslový výzkum a průmyslový design, kontrola kvality a služby ověřování, navrhování a vývoj počítačového hardwaru a softwaru, služby poskytovatele aplikačních služeb, jmenovitě hosting počítačového softwarových aplikací pro použití druhými pro obchodní plánování, monitorování, analýzy, webové analýzy, řízení a produktivitu, počítačové služby a služby informačních technologií, jmenovitě působení jako poskytovatel aplikačních služeb hostingem počítačového aplikačního softwaru pro tvorbu prohledávatelných databází informací a dat ve zdravotnictví, procesně funkční analytika procesů a funkčních mechanismů v rámci zdravotnictví, poskytování softwaru pro vyhledávání a načítání informací z databází a počítačových sítí, konzultační služby informačních technologií pro použití v oboru zdravotnictví, získávání dat, návrh, vývoj, údržba a aktualizace počítačového softwaru pro zpracování dat, analýzy technických dat, počítačové programování pro zpracování dat a komunikační systémy, služby uchovávání dat, služby počítačového programování pro uchovávání dat, tvorba programů pro zpracování dat, služby v oblasti vyhledávání dat, navrhování a vývoj počítačového softwaru pro čtení, přenos a organizování dat, tvorba, vývoj, údržba a aktualizace softwaru pro zpracování dat, navrhování a vývoj počítačového softwaru pro zpracování dat, analytika a zpracování dat prostřednictvím softwaru umělé inteligence, výzkum v oboru umělé inteligence, poskytování počítačových programů umělé inteligence v datových sítích, platformy pro umělou inteligenci ve formě softwaru jako služby (SaaS), cloudové služby pro lékařské snímky a lékařskou diagnostiku, služby podpory lékařského zobrazovacího a lékařského diagnostického softwaru, vývoj a instalace lékařského zobrazovacího a lékařského diagnostického softwaru, software jako služba (SaaS) pro použití v oblasti lékařského zobrazování a lékařské diagnostiky, jmenovitě software pro pořizování, vytváření, zpracování, analýzu a prohlížení lékařských obrazů, kvantifikaci, zpracování, prohlížení a analýzu výsledků lékařských postupů, testů, a studie, přístup k databázím lékařských informací a výpočet dávek léků nebo záření, kromě softwaru pro ukládání a údržbu lékařských a zdravotních záznamů; (44) lékařské služby, veterinární služby, péče o hygienu a krásu osob a zvířat, lékařské diagnostické služby (testování a analýzy) a jejich zprostředkování, zdravotnické služby a jejich zprostředkování, lékařské laboratorní služby pro analýzu vzorků odebraných pacientům a jejich zprostředkování, optické zobrazování pro lékařské diagnostické použití, lékařské testování pro diagnostické nebo léčebné účely, lékařské analýzy pro diagnostické a léčebné účely poskytované lékařskými laboratořemi.

(511) 5, 9, 10, 35, 41, 42, 44

(540)

aiolite

(111) **386518**

(220) 10.02.2021

(320) 10.02.2021

(442) 07.04.2021

(151) 14.07.2021

(730) **Balance Club Brumlovka, a.s.**, Želetavská 1525/1, Praha 4, Michle, 14000, CZ

(740) CJK|T ČERVENKA TURKOVÁ & PARTNERS Advokátní, patentová a
známková kancelář, Mgr. Radka Červenková, advokátka, Anny Letenské
34/7, Praha 2, Vinohrady, 12000

(210) O-569698

(510) (35) propagační činnost, reklama, pomoc při řízení obchodní činnosti,
obchodní administrativní, kancelářské práce, organizování obchodních nebo
propagačních výstav, poskytování obchodních informací v oblasti sportu,
fitness, zdraví, wellness a zdravého životního stylu, zveřejňování,
oznamování a psaní textů pro reklamní účely, zejména v oblasti sportu,
fitness, zdraví, wellness a zdravého životního stylu; (38) spoje
(komunikace); (41) služby v oblasti vzdělávání, zábavy a sportu, vyučování
(výchovné služby), pořádání (organizace) kulturních aktivit, organizování
konferencí, soutěží a vzdělávacích či kulturních výstav, pořádání sportovních
kulturních akcí, služby v oblasti sportu a fitness, organizování sportovních a
sportovních akcí, školení a vzdělávání, organizování workshopů a
seminářů, služby v oblasti sportovního vzdělávání, odborné vzdělávání v
oblasti zdraví a wellness, vzdělávací a školicí služby vztahující se ke sportu,
poskytování vzdělávacích informací v oblasti sportu, fitness, zdraví,
wellness a zdravého životního stylu, služby fitness centra, provozování
fitness a wellness center, zveřejňování, oznamování a psaní textů, zejména
v oblasti sportu, fitness, zdraví, wellness a zdravého životního stylu, nikoli
pro reklamní účely, zvuková, obrazová a multimediální produkce, produkce
požadů a filmů, zejména o sportu, fitness, zdraví, wellness a zdravém
životním stylu, publikování a vydávání tiskovin, multimediální
publikování, tvorba vzdělávacích materiálů; (43) služby zajišťující
stravování a nápoje, dočasné ubytování; (44) lékařské služby, veterinární
služby, péče o hygienu a krásu osob a zvířat, zemědělské, zahradnické a
lesnické služby; (45) právní služby, bezpečnostní služby pro ochranu
majetku a jednotlivců.

(511) 35, 38, 41, 43, 44, 45

(540) **Balance Club Brumlovka Academy**

(111) **386519**

(220) 11.02.2021

(320) 11.02.2021

(442) 07.04.2021

(151) 14.07.2021

(730) **AC Sparta Praha fotbal, a.s.**, Milady Horákové 1066/98, Praha 7,
Bubeneč, 17000, CZ

(210) O-569702

(591) Barevná

(510) (3) přípravky pro bělení a jiné prací prostředky, přípravky pro čištění,
leštění, odmašťování a broušení, mýdla, parfumerie, vonné oleje,
kosmetika, vlasové vody (lotions), zubní pasty; (9) elektronické publikace,
nosiče dat magnetické a optické, nosiče zvukových záznamů, CD, DVD,
kompaktní disky, přístroje a nástroje vědecké, námořní, geodetické,
fotografické, filmové, optické, přístroje pro vážení, měření, signalizaci,
kontrolu (inspekci), záchranu a přístroje pro vyučování, přístroje a nástroje
pro vedení, přepínání, přeměnu, akumulaci, regulaci nebo řízení
elektrického proudu, přístroje pro záznam, převod, reprodukci zvuku nebo
obrazu, magnetické nosiče zvukových záznamů, gramofonové desky,
automatické distributory a mechanismy pro přístroje a mince, zapisovací
pokladny, počítačové stroje, přístroje pro zpracování informací a počítače,
hasicí přístroje, stahovatelné elektronické publikace; (12) vozidla, dopravní
prostředky pozemní, vzdušné nebo vodní; (14) časomíry (nástroje na měření
 času), hodinky, hodiny náramkové, chronometry (stopky), klíčenky
(bižuterie), medaile, mince, vzácné kovy a jejich slitiny, klenoty, bižuterie,
drahokamy; (15) hudební nástroje; (16) papír, lepenka, tiskárenské výrobky,
potřeby pro knižní vazby, fotografie, papírnické zboží, lepidla pro
papírenství nebo domácnost, materiál pro umělce, štetce, psací stroje a
kancelářské potřeby (vyjímaje nábytek), učební a vyučovací pomůcky s
výjimkou přístrojů, plastické obaly (nezařazené do jiných tříd), papírové
podložky pod pивní sklenice, tiskářské typy, štočky, časopisy, desky na
dokumenty, potřeby pro psaní, poštovní známky, samolepky (papírnické
zboží), tiskoviny, tužky; (17) kaučuk, gutaperča, guma, azbest, slída,
polotovary z plastických hmot, materiály těsnící, ucpávací a izolační,
ohebné trubky nekovové; (18) kůže, imitace kůže, kůže ze zvířat, kufry a
zavazadla, deštníky, slunečníky a hole, biče a sedlářské výrobky, batohy,
sportovní tašky, školní aktovky, školní tašky; (20) nábytek, zrcadla, rámy,
související výrobky ze dřeva, korku, rákosu, vrbového proutí, z rohu, kostí,
slonoviny, z kotic, želoviny, jantaru, perleti, mořské pěny, náhražky
všech těchto materiálů nebo náhražky z plastických hmot, vše spadající do
této třídy; (21) pomůcky a nádoby pro domácnost a kuchyň, hřebeny a mycí
houby, kartáče (s výjimkou štetců), materiály pro výrobu kartáčů, čistící

potřeby, drátky na čištění parket, sklo surové nebo opracované (s výjimkou
stavebního skla), sklo, porcelán a majolika neobsažené v jiných třídách,
kuchyňské potřeby; (24) tkaniny a textilní výrobky, pokrývky ložní a
ubrusy, vše v rámci této třídy; (25) oděvy, obuv, kloboučnické zboží; (26)
krajky a výšivky, stuhu a tkaničky, knoflíky, háčky a očka, poutka -
galanterie, špendlíky a jehly, umělé květiny; (27) koberce, rohožky, rohože,
linoleum a jiné obklady podlah, tapety na stěny nikoliv textilní; (28) hry,
hračky, potřeby pro gymnastiku a sport, vánoční ozdoby, vše v rámci této
třídy; (29) maso, ryby, drůbež a zvěřina, masové výtažky, zavařované,
mražené, sušené a vařené ovoce a zelenina, želé, džemy, vejce, mléko a
mléčné výrobky, oleje a tuky jedlé; (30) káva, čaj, kakao, cukr, rýže,
tapioka, ságo, kávové náhražky, mouka a přípravky z obilnin, chléb, pečivo,
cukrovinky, zmrzlina, med, sirup melasový, droždí, prášky do těsta, sůl,
hořčice, ocet, nálevy (k ochucení), koření, led pro osvěžení; (32) piva,
minerální vody, šumivé nápoje a jiné nápoje nealkoholické, nápoje a šťávy
ovocné, sirupy a jiné přípravky k zhotovování nápojů; (33) alkoholické
nápoje (s výjimkou pív); (34) tabák, potřeby pro kuřáky, zápalky; (35)
propagační činnost, reklama, pomoc při řízení obchodní činnosti, obchodní
administrativní, kancelářské práce, pronájem reklamního času v
komunikačních médiích, pronájem reklamních ploch, sběr údajů do
počítačových databází, venkovní reklama; (36) pojištění, služby finanční,
služby peněžní, služby nemovitostní; (39) doprava, balení a skladování
zboží, organizování cest, pronájem autobusů, úschovna zavazadel; (41)
výchova, vzdělávání, zábava, sportovní a kulturní aktivity, hudební
produkce, obrazové zpravodajství, on-line vydávání elektronických knih a
časopisů, pořádání a uvádění koncertů, pořádání a vedení konferencí,
souřadání soutěží (vzdělávacích nebo zábavných), pořádání sportovní
soutěží, pronájem sportovišť, pronájem stadiónů, provozování muzea
(předvádění, výstavy), provozování sportovních zařízení, sportovní tábory;
(43) pronájem jednacích místností.

(511) 3, 9, 12, 14, 15, 16, 17, 18, 20, 21, 24, 25, 26, 27, 28, 29, 30, 32, 33, 34,
35, 36, 39, 41, 43

(540)



(111) **386520**

(220) 11.02.2021

(320) 11.02.2021

(442) 07.04.2021

(151) 14.07.2021

(730) **AC Sparta Praha fotbal, a.s.**, Milady Horákové 1066/98, Praha 7,
Bubeneč, 17000, CZ

(210) O-569703

(510) (3) přípravky pro bělení a jiné prací prostředky, přípravky pro čištění,
leštění, odmašťování a broušení, mýdla, parfumerie, vonné oleje,
kosmetika, vlasové vody (lotions), zubní pasty; (9) elektronické publikace,
nosiče dat magnetické a optické, nosiče zvukových záznamů, CD, DVD,
kompaktní disky, přístroje a nástroje vědecké, námořní, geodetické,
fotografické, filmové, optické, přístroje pro vážení, měření, signalizaci,
kontrolu (inspekci), záchranu a přístroje pro vyučování, přístroje a nástroje
pro vedení, přepínání, přeměnu, akumulaci, regulaci nebo řízení
elektrického proudu, přístroje pro záznam, převod, reprodukci zvuku nebo
obrazu, magnetické nosiče zvukových záznamů, gramofonové desky,
automatické distributory a mechanismy pro přístroje a mince, zapisovací
pokladny, počítačové stroje, přístroje pro zpracování informací a počítače,
hasicí přístroje, stahovatelné elektronické publikace; (12) vozidla, dopravní
prostředky pozemní, vzdušné nebo vodní; (14) časomíry (nástroje na měření
 času), hodinky, hodiny náramkové, chronometry (stopky), klíčenky
(bižuterie), medaile, mince, vzácné kovy a jejich slitiny, klenoty, bižuterie,
drahokamy; (15) hudební nástroje; (16) papír, lepenka, tiskárenské výrobky,
potřeby pro knižní vazby, fotografie, papírnické zboží, lepidla pro

papírenství nebo domácnost, materiál pro umělce, štětce, psací stroje a kancelářské potřeby (vyjímaje nábytek), učební a vyučovací pomůcky s výjimkou přístrojů, plastické obaly (nezařazené do jiných tříd), papírové podložky pod pивní sklenice, tiskařské typy, štočky, časopisy, desky na dokumenty, potřeby pro psaní, poštovní známky, samolepky (papírnické zboží), tiskoviny, tužky; (17) kaučuk, gutaperča, guma, azbest, slída, polotovary z plastických hmot, materiály těsnící, ucpávací a izolační, ohebné trubky nekovové; (18) kůže, imitace kůže, kůže ze zvířat, kufrý a zavazadla, deštníky, slunečníky a hole, biče a sedlářské výrobky, batohy, sportovní tašky, školní aktovky, školní tašky; (20) nábytek, zrcadla, rámy, související výrobky ze dřeva, korku, rákosu, vrbového proutí, z rohu, kosti, slonoviny, z kostic, želvoviny, jantaru, perleti, mořské pěny, náhražky všech těchto materiálů nebo náhražky z plastických hmot, vše spadající do této třídy; (21) pomůcky a nádoby pro domácnost a kuchyň, hřebeny a mycí houby, kartáče (s výjimkou štětců), materiály pro výrobu kartáčů, čistící potřeby, drátky na čištění parket, sklo surové nebo opracované (s výjimkou stavebního skla), sklo, porcelán a majolika neobsažené v jiných třídách, kuchyňské potřeby; (24) tkaniny a textilní výrobky, pokrývky ložní a ubrusy, vše v rámci této třídy; (25) oděvy, obuv, kloboučnické zboží; (26) krajky a výšivky, stuhy a tkaničky, knoflíky, háčky a očka, poutka - galanterie, špendlíky a jehly, umělé květiny; (27) koberce, rohožky, rohože, linoleum a jiné obklady podlah, tapety na stěny nikoliv textilní; (28) hry, hračky, potřeby pro gymnastiku a sport, vánoční ozdoby, vše v rámci této třídy; (29) maso, ryby, drůbež a zvěřina, masové výtažky, zavařované, mražené, sušené a vařené ovoce a zelenina, želé, džemy, vejce, mléko a mléčné výrobky, oleje a tuky jedlé; (30) káva, čaj, kakao, cukr, rýže, tapioka, ságo, kávové náhražky, mouka a přípravky z obilnin, chléb, pečivo, cukrovinky, zmrzlina, med, sirup melasový, droždí, prášky do těsta, sůl, hořčice, ocet, nálevy (k ochucení), koření, led pro osvětlení; (32) piva, minerální vody, šumivé nápoje a jiné nápoje nealkoholické, nápoje a šťávy ovocné, sirupy a jiné přípravky k zhotovování nápojů; (33) alkoholické nápoje (s výjimkou pív); (34) tabák, potřeby pro kuřáky, zápalky; (35) propagační činnost, reklama, pomoc při řízení obchodní činnosti, obchodní administrativní práce, pronájem reklamního času v komunikačních médiích, pronájem reklamních ploch, sběr údajů do počítačových databází, venkovní reklama; (36) pojištění, služby finanční, služby peněžní, služby nemovitostní; (39) doprava, balení a skladování zboží, organizování cest, pronájem autobusů, úschovna zavazadel; (41) výchova, vzdělávání, zábava, sportovní a kulturní aktivity, hudební produkce, obrazové zpravodajství, on-line vydávání elektronických knih a časopisů, pořádání a uvádění koncertů, pořádání a vedení konferencí, pořádání soutěží (vzdělávacích nebo zábavných), pořádání sportovní soutěží, pronájem sportovišť, pronájem stadiónů, provozování muzea (předvádění, výstavy), provozování sportovních zařízení, sportovní tábory; (43) pronájem jednacích místností.

(511) 3, 9, 12, 14, 15, 16, 17, 18, 20, 21, 24, 25, 26, 27, 28, 29, 30, 32, 33, 34, 35, 36, 39, 41, 43

(540)



(111) **386521**

(220) 11.02.2021

(320) 11.02.2021

(442) 07.04.2021

(151) 14.07.2021

(730) **TCM Herbs s.r.o.**, U Černé věže 315/6, České Budějovice, České Budějovice 1, 37001, CZ

(740) PatentCentrum Sedlák & Partners s.r.o., Okružní 2824, České Budějovice, České Budějovice 3, 37001

(210) O-569710

(510) (5) farmaceutické a parafarmaceutické přípravky humánní a veterinární, vitamínové a multivitaminové přípravky, dietetické a potravinové doplňky v tuhém i tekutém stavu, výrobky z léčivých rostlin, bylinné léky, sušené bylinné směsi, oleje, krémy, masti a extrakty s léčivým účinkem, léčivé bylinné sirupy, léčivé čaje, potravní doplňky s léčebnými účinky, náplasti, bylinné čaje pro léčebné účely, bylinné extrakty (tinkтуры) s léčebným účinkem, léčivé bylinné kapky, masti a silice, léčivé byliny, cukrovinky nebo pastilky nebo tablety nebo tobolky nebo kapsle s léčivými přísadami, balzámy a krémy a masti pro lékařské účely, bylinné výtažky nebo sirupy pro léčebné účely, vitamínová a minerální výživa pro léčebné účely, farmaceutické přípravky pro péči o pokožku a vlasy, extrakty léčivých bylin doplněné vitamíny, minerálními látkami, stopovými prvky, byliny ve formě drcené a mleté doplněné vitamíny, minerálními látkami, stopovými prvky (doplňky stravy), bylinné tablety a bylinné kapsle pro léčebné účely; (41) výchova, vzdělávání, zábava, školící služby, vydávání knih, časopisů, publikování textů ve formě elektronických médií (s výjimkou reklamních textů); (44) terapeutické služby, farmaceutické poradenství, odborné poradenství v oblasti výživy, diet, stravování, poradenská činnost v oblasti zdravotního životního stylu, zdravotní péče v oblasti přírodního léčitelství.

(511) 5, 41, 44

(540)

Terapeutický TCM Triangl

(111) **386522**

(220) 11.02.2021

(320) 11.02.2021

(442) 07.04.2021

(151) 14.07.2021

(730) **MSTC a.s.**, Světova 523/1, Praha 8, Libeň, 18000, CZ

(740) Ing. Michal Jupa, patentový zástupce, Na Baních 1385, Praha 5 - Zbraslav, 15600

(210) O-569712

(510) (8) přístroje, vidličky, lžice a lžičky, nože, nápojová míchátká a míchadla, nůžky, kráječe, kleště, kleštičky, pouzdra na přístroje; (11) úpravny vody, filtrační zařízení a filtry na úpravu a čištění vody a kapaliny všeho druhu, filtrační náplně, zařízení pro sycení vody a produktů obsahující kapaliny aktivními vodíkovými ionty, zařízení na regulaci pH vody a kapaliny, zařízení na ničení patogenních mikroorganismů ve vodě a v kapalinách a na změnu oxidačně redukčního potenciálu vody a kapalin; (16) reklamní, propagační a informační materiály na bázi papíru a umělých hmot spadající do této třídy, tiskoviny - zejména prezentační a firemní publikace, periodika, reklamní katalogy, knihy, letáky, plakáty, reklamní tabule z papíru nebo lepenky, účtenky, pozvánky, vývěsky, papírové visačky, etikety, pohlednice, přání, kalendáře, obaly z papíru a z umělých hmot v rámci třídy, obálky, inzertní noviny, ubrusy a ubrousky papírové, tužky a pera všeho druhu; (21) náčiní a nádoby pro domácnost a kuchyň zejména sklenice, pohárky, poháry, číše, džbány, džbánky, láhve, püllitry, korbele, hrnky, hrnce, nápojové nádoby, karafy, konvice, kbelky, nádoby, tácky, mísy a misky, poklice, podnosy, termosky, pánve, brčka k pití - vše ze skla, keramiky a i kovu nebo jejich kombinací (nikoli z drahých kovů), skleněné, keramické a kovové zboží neobsažené v jiných třídách, porcelán, kelímky, papírové láhve; (35) zprostředkovatelská, konzultační a poradenská činnost v oblasti obchodu, velkoobchod, maloobchod, provozování internetového obchodu (e - shopu), export, import - vše s výrobky výše uvedenými ve třídách 8, 11, 16 a 21, reklama prostřednictvím všech druhů médií, marketing.

(511) 8, 11, 16, 21, 35

(540)

AQUASPECTR

(111) **386523**

(220) 11.02.2021

(320) 11.02.2021

(442) 07.04.2021

(151) 14.07.2021

(730) **LEPŠÍ ZVUK s.r.o.**, Na Parkaně 145, Telč, Telč-Podolí, 58856, CZ

(210) O-569719

(591) Barevná

(510) (35) maloobchodní prodej audiovizuálního zařízení, velkoobchodní prodej audiovizuálního zařízení, podpora prodeje s využitím audiovizuálních médií; (42) správa webových stránek.

(511) 35, 42

(540)



- (111) **386524**
(220) 12.02.2021
(320) 12.02.2021
(442) 07.04.2021
(151) 14.07.2021
(730) **Gregor Brzobohatý Ondřej**, Zborovská 715/36, Praha 5, Smíchov, 15000, CZ
(740) Mgr. Markéta Vochoska Haindlová LL.M., advokátka, Dlouhá 735/25, Praha 1, Staré Město, 11000
(210) O-569751
(510) (16) tištěné propagační materiály, tiskoviny, zápisníky, diáře, knížky, dětské knížky; (28) hry, společenské hry, stolní hry, deskové hry, zařízení na hry; (41) filmová distribuce, filmová tvorba, filmová projekce, výroba filmů, filmová produkce, zábava, výroba zábavy v podobě televizních seriálů, televizní zábava, psaní scénářů, psaní filmových scénářů, psaní scénářů pro jiné než reklamní účely.
(511) 16, 28, 41
(540)

MRAKOMOR

- (111) **386525**
(220) 12.02.2021
(320) 12.02.2021
(442) 07.04.2021
(151) 14.07.2021
(730) **Gregor Brzobohatý Ondřej**, Zborovská 715/36, Praha 5, Smíchov, 15000, CZ
(740) Mgr. Markéta Vochoska Haindlová LL.M., advokátka, Dlouhá 735/25, Praha 1, Staré Město, 11000
(210) O-569753
(510) (28) hry, společenské hry, stolní hry, deskové hry, zařízení na hry, karetní hry; (41) zábava, pobavení.
(511) 28, 41
(540)

KARANTÉNA

- (111) **386526**
(220) 12.02.2021
(320) 12.02.2021
(442) 07.04.2021
(151) 14.07.2021
(730) **Spektra PRO spol. s r.o.**, V Hlinkách 1548, Beroun, Beroun-Město, 26601, CZ
(740) Halaxová & Halaxová TETRAPAT, Mgr. Eva Halaxová, Jinonická 804/80, Praha 5, Košíře, 15800
(210) O-569755
(591) Barevná
(510) (37) stavební činnost, informační služby týkající se stavby, bytová výstavba, stavebnictví, provádění průmyslových staveb, poradenství ve stavebnictví; (42) stavební projektování, inženýrské práce, inženýrské služby v oblasti stavebnictví, architektonické služby, služby v oblasti inženýrského průmyslového designu, inženýrská činnost.
(511) 37, 42

(540)



- (111) **386527**
(220) 12.02.2021
(320) 12.02.2021
(442) 07.04.2021
(151) 14.07.2021
(730) **Vašítek Lukáš**, Ječná 836, Týn nad Vltavou, 37501, CZ
(740) PatOZ - patentová kancelář, Mgr. Pavel Panák, Ječná 243/39a, Praha 2, Nové Město, 12000
(210) O-569759
(510) (25) oděvy a oděvní doplňky spadající do této třídy, pokrývky hlavy, obuv, sportovní obuv, sportovní oblečení, sportovní termooblečení, čelenky, ponožky, návleky na ruce a nohy, pláštěnky, rukavice, pásky, pletené zboží (oděvy); (28) sportovní vybavení, vybavení a pomůcky pro sportovní trénink, potřeby pro gymnastiku a sport, které nejsou uvedeny v jiných třídách, hry, hračky; (35) maloobchodní a velkoobchodní nákup a prodej, maloobchodní služby zásilkového prodeje (s výjimkou přepravy), elektronický obchod (e-shop) prostřednictvím internetu nebo jiné počítačové sítě, zprostředkovatelská činnost, vše s výrobky uvedenými výše ve třídách 25 a 28.
(511) 25, 28, 35
(540)

tauroce

- (111) **386528**
(220) 12.02.2021
(320) 12.02.2021
(442) 07.04.2021
(151) 14.07.2021
(730) **Bartošová Tereza**, Sněmovní 174/7, Praha 1, Malá Strana, 11800, CZ
(740) PatOZ - patentová kancelář, Mgr. Pavel Panák, Ječná 243/39a, Praha 2, Nové Město, 12000
(210) O-569760
(510) (25) oděvy a oděvní doplňky spadající do této třídy, pokrývky hlavy, obuv, sportovní obuv, sportovní oblečení, sportovní termooblečení, čelenky, ponožky, návleky na ruce a nohy, pláštěnky, rukavice, pásky, pletené zboží (oděvy); (30) káva, hotová káva a kávové nápoje, kávové náhražky, čaj, kakao; (35) maloobchodní a velkoobchodní nákup a prodej, maloobchodní služby zásilkového prodeje (s výjimkou přepravy), elektronický obchod (e-shop) prostřednictvím internetu nebo jiné počítačové sítě, zprostředkovatelská obchodní činnost, vše s výrobky uvedenými výše ve třídách 25 a 30; (41) vzdělávání, výchova, sportovní a kulturní aktivity, tělesná výchova, instruktážní výchova, služby osobních trenérů, organizování, pořádání a vedení sportovních akcí, kurzů a seminářů, půjčování sportovního vybavení, zábava a online sportovní služby poskytované databází nebo po internetu, informační, poradenské a konzultační služby v oblasti výše uvedených služeb ve třídě 41, informace v oboru online sportovního zpravodajství z počítačové databáze nebo internetu.
(511) 25, 30, 35, 41
(540)

Běžecká bohyně

- (111) **386529**
(220) 15.02.2021
(320) 15.02.2021
(442) 07.04.2021

- (151) 14.07.2021
(730) **China Lithium Battery Technology Co., Ltd.**, No.1 Jiangdong Avenue, Jintan District, Changzhou, Jiangsu, CN
(740) Zeiner & Zeiner v.o.s., Mgr. Alexandr Vališ, advokát, Maiselova 15, Praha 1, 11000
(210) O-569785
(510) (9) akumulátorové skříně, skříně pro baterie, nádoby pro akumulátory, elektrické baterie, elektrické akumulátory, anodové baterie (vysokonapěťové baterie).
(511) 9
(540)

CALB

- (111) **386530**
(220) 15.02.2021
(320) 15.02.2021
(442) 07.04.2021
(151) 14.07.2021
(730) **Agency InterBohemia s.r.o.**, Pod Kánínem 1051, Hluboká nad Vltavou, 37341, CZ
(740) JUDr. Pavlína Mulačová, advokátka, Riegrova 2668/6c, České Budějovice, České Budějovice 3, 37001
(210) O-569791
(591) Barevná
(510) (35) obchodní zprostředkovatelské služby a obchodní informace pro spotřebitele, pomoc v obchodní a podnikatelské činnosti, management a administrativní služby, reklamní, marketingové a propagační služby; (36) finanční odhady, finanční, peněžní a bankovní služby, pojistky (uzavírání -), pojišťovací služby, poskytování předplacených karet a kupónů, služby nemovitostní (realitní služby), poskytování bezpečnostních schránek, služby úschovy, služby zajišťující úschovu v bezpečnostních schránkách, získávání finančních prostředků a sponzorování; (43) dočasné ubytování (služby), hotely pro zvířata, informace o dočasném ubytování, poradenské a rezervační služby v rámci této třídy, informační, poradenské a rezervační služby v oblasti poskytování jídla a pití, penziony pro zvířata, poskytování jídla a nápojů, pronájem nábytku, povlečení, prostírání a vybavení k poskytování jídla a nápojů.
(511) 35, 36, 43
(540)



InterBohemia

- (111) **386531**
(220) 15.02.2021
(320) 15.02.2021
(442) 07.04.2021
(151) 14.07.2021

- (730) **Domovenok Company s.r.o.**, Vinařická 173, Dobruška, 29441, CZ
(210) O-569794
(510) (9) aplikace pro mobilní komunikace a mobilní telefony, počítačové software a softwarové aplikace, elektronické publikace, stahovatelné počítačové aplikace, stahovatelné elektronické publikace; (16) adresáře, alba, archy papírů (papírnické zboží), balicí papír, blahopřání, bloky (kancelářské potřeby), bloky na kreslení, desky na dokumenty, kancelářské desky, šanony (kancelářské potřeby), dopisní papír, psací papír, držáky na fotografie, držáky na křídlo, držáky na razítka, držáky stránek, dřevitý papír, kancelářské odkládače, kancelářské potřeby, s výjimkou nábytku, kroužkové bloky, kroužkové pořadače, kroužkové zápisníky, látky na knižní vazby, listy papíru (papírnické zboží), mechanické tužky, násadky na pera, nástroje na psaní, nástroje na rýsování a kreslení, nože na papír (otevírače na dopisy), obálky (papírnické zboží), obaly (papírnické zboží), ocelová pera, sešity, ořezávátka na tužky, elektrická i neelektrická, papír, tužky, papírnické zboží, papíry na malbu a kaligrafii, stojánky na dokumenty (kancelářské potřeby), stojánky na fotografie, stojánky na pera a tužky, stojánky na tužky, soupravy na kreslení, soupravy na rýsování, pastely, penály, pera (kancelářské potřeby), plnicí pera, sáčky (obálky, váčky) z papíru nebo plastických hmot na balení, podložky na stůl, pomůcky na přidržování rozsvětlených stránek, pořadače (kancelářské potřeby), šanony (kancelářské potřeby), potřeby pro psaní, potřeby pro rýsování a kreslení, pouzdra na cestovní pasy, pouzdra na pera, pouzdra na psací potřeby (papírnické zboží), pouzdra na psací potřeby (sety), pouzdra na razítka, pouzdra na šablony, pouzdra na šekové knížky, psací potřeby, psací podložky s klipem, záložky do knih, zápisníky, zarážky na knihy, brožury, brožurky, břidlicové tužky, tuhy do tužek, kreslicí prkna, kalendáře, lepenka, karty, sběratelské karty, ne hrací karty, krabice z papíru nebo lepenky, obaly (papírnické zboží), štítky z papíru nebo lepenky; (18) dámské peněženky, kabelky, klíčenky, pouzdra na klíče, pouzdra na platební karty, konferenční desky, kožené popruhy na nošení přes rameno pro kabelky, kožené sáčky (obálky, váčky) na balení, rámy kabelek, vizitkáře (náprsní tašky), vizitkovníky, náprsní tašky, kožená lepenka, krabice z kůže nebo kožené lepenky, cestovní soupravy, cestovní vaky na oděvy, aktovky, kožené řemeny, kožené řemínky, batohy, cestovní tašky, kufrы, tašky, cestovní kufrы (velké lodní); (35) reklama a propagační služby, poskytování on-line prohledávacích obchodních databází, obchodní řízení a obchodní administrace, marketing, marketing v rámci softwarového publikování, předvádění zboží, návrh reklamních materiálů, vývoj reklamních konceptů, poskytování online tržiště pro kupující a prodejce zboží a služeb, prezentace výrobků v komunikačních médiích pro účely maloobchodu, podpora prodeje jiných osob, vydávání reklamních textů, propagace, telemarketing, informační, poradenské a konzultační služby vztahující se ke službám v této třídě uvedeným.
(511) 9, 16, 18, 35
(540)



Autor

- (111) **386532**
(220) 16.02.2021
(320) 16.02.2021
(442) 07.04.2021
(151) 14.07.2021
(730) **Česká republika - Generální inspekce bezpečnostních sborů**, Skokanská 2311/3, Praha 6, Břevnov, 16900, CZ
(210) O-569805
(591) Barevná
(510) (6) botičky (zajišťovací kleštiny na znehynění kol automobilů), desky pamětní (kovové), dopravní značky (kovové), držadla (kovová), držadla nožů (kovová), hřebíky, identifikační štítky (kovové), klíče, kontejnery (kovové), nádoby (jako obal) (kovové), poštovní schránky (kovové), pouta,

reklamní sloupy (kovové), sošky z obecných kovů; (8) nářadí a nástroje s ručním pohonem, nože, vidličky a lžice, sečné zbraně, břitvy, bodáky, čepele, dýky, mačety, meče, obušky, otvíráky konzerv (neelektrické), policejní obušky, přístroje, šavle, zbraně sečné a bodné; (9) potápěčské masky, potápěčské oděvy, potápěčské přístroje, potápěčské rukavice, pravítka (měřicí nástroje), prevence dopravních nehod (odrazové nášivky na oděvy), přílby ochranné, radary, radiotelefonní zařízení, rychloměry, tachometry, měřiče rychlosti, signalizační zařízení v případě požáru, simulátory řízení a ovládání vozidel, snímače obrazu, skenery, světelná signalizace, blikáče, tachometry, měřiče vzdálenosti pro vozidla, elektronická ukazovátka (světelná), vysílací zařízení, vysílačky, záchranné přístroje a vybavení, záchranné pásy, záchranné vesty, zaměřovací dalekohledy, teleskopy pro střelné zbraně; (12) vozidla, dopravní prostředky pozemní, vzdušné nebo vodní, auta, autobusy, automobily, balóny, bezpečnostní pásy pro sedadla vozidel, bezpečnostní sedačky pro děti, čluny, dálkově řízená vozidla (jiná než hračky), elektromobily, houkačky pro vozidla, jízdní kola, letadla, lodě, motocykly, nákladní auta, padáky, poplašná zabezpečovací zařízení pro vozidla, přívěsný obytný vůz, přívěsy (za vozidla), sportovní auta; (13) střelné zbraně, střelivo (munice) a střely, výbušniny, ohňostroje, kulometry, lovecké střelné zbraně, lučičky spouští zbraní a pušek, mířidla, hledáčky střelných zbraní, munice pro střelné zbraně, munice, střelivo, nábojnice, náboje, nábojnicové pouzdro, nárameníky na zbraně, pažby, pistole (zbraně), plničky nábojnic, plynové zbraně (slzné), pouzdra na pušky, pušky, pyrotechnické výrobky, revolvery, rozbušky, slzotvorné zbraně, sportovní střelné zbraně, vzduchové pistole (zbraně); (14) amulety, brože, hodinky, spony a jehlice do kravaty, manžetové knoflíky, medaile, medailony, měděné žetony, mince, nádoby stříbrné, nádoby z drahých kovů, náramky, náušnice, odznaky z drahých kovů, ozdobné jehlice, ozdoby, prsteny, pozlacené výrobky, spony do kravaty, špendlíky (šperky), špendlíky do kravaty, umělecká díla z drahých kovů; (16) papír, lepenka, fotografie, učební a vyučovací pomůcky (s výjimkou přístrojů), plastické obaly, štočky, kancelářské, reklamní a propagační výrobky z papíru, blahopřání, blahopřání hudební, bloky (papírnické výrobky), brožury, desky, dopisní papír, etikety, formuláře, fotografie, grafické reprodukcce, grafické znaky, grafiky, guma na mazání, kancelářské potřeby, karty, knihy, lepenka (výrobky z ní), lepty, listy, mapy, nálepky, noviny, nože na papír, obálky, obaly na spisy, oběžníky, obtisky, oznámení, papír dopisní, papírové ubrousky, páska lepicí, pastelky, pečetě, periodika, plakáty, psací podložky, podušky na razítkování, pohlednice, praporečky, pravítka, prospekty, příručky, publikace, razítka, ročenky, samolepky, štítky pro adresy, těžítka, tikety, tiskopisy, záložky do knih, zpěvníky; (18) kůže, imitace kůže, kufry a zavazadla, deštníky, slunečníky, hole, aktovky, batohy, brašny, klíčenky, náhubky, nášivky v rámci této třídy, obaly na oděvy (cestovní), pásy (kožené), peněženky, postroje, ruksaky, řemínky, sáčky jako obaly (kožené); (21) sklo, porcelán, lahve; (25) oděvy, obuv, kloboučnické zboží, barety, bundy, čapky, čelenky, čepice, kabáty, kalhoty, kapuce, kombinézy, kostýmy, obleky, košile, oblečení, pláštěnky, ponožky, prádlo, pulovry, punčocháče, rukavice, saka, uniformy, svetry, bundy sportovní, šály; (26) výšivky, knoflíky, špendlíky; (28) hry, hračky, vánoční ozdoby, autíčka, autíčka na hraní, automobilové modely zmenšené, hry společenské, loutky, míče; (30) cukr, cukrovinky, bonbóny, čaj, čokoláda, mandle, nápoje kávové, kakaové, čokoládové, nápoje na bázi čaje, příchutě do nápojů, jiné než esence, žvýkačky; (32) minerální vody, nealkoholické nápoje, šťávy ovocné, sirupy; (34) zápalky, křesadla, tabátěrky; (35) propagační činnost, reklama, obchodní administrativní, kancelářské práce, nábor zaměstnanců, personální poradenství, překlad a systemizace informací do počítačových databází, poradenství odborné obchodní, personální, při vedení podniků, v obchodní činnosti, podnikové (obchodní management), průzkum obchodní, průzkum trhu, průzkum veřejného mínění, příprava mezd a výplatních listin, reklama (propagace), pronájem, aktualizování, zaslání reklamních materiálů zákazníkům, rozšiřování letáků, prospektů, tisků a vzorků zákazníkům, sekretářské služby, obchodní správa hotelů, styky s veřejností, televizní reklama, testování (psychologické) pro výběr zaměstnanců, venkovní reklama, zaměstnanci (nábor); (36) správa, správa majetku, správa nemovitostí; (38) spoje (komunikace), poskytování a zprostředkování informací prostřednictvím sítí elektronických komunikací, elektronická pošta, komunikace (telefonní), mobilní telefony (komunikace), počítačová komunikace, posílání zpráv, přenos faxem, přenos zpráv a obrázků pomocí počítačů, telefonické služby, telekonference; (39) doprava, doručovací služby, kurýrní služby, parkovací plochy (pronájem), přeprava; (41) výchova, vzdělávání, sportovní a kulturní aktivity, internátní školy, prázdninové tábory (výchovně-zábavní činnost), konference, muzea, školní (pořádání a řízení), školení, vyučování, školství, tělesná výchova, výcvik, vydávání elektronických knih a časopisů on-line, vydávání knih, vyučování, vzdělávání, živé vystoupení, vydavatelská a nakladatelská

činnost, pořádání vzdělávacích akcí za účelem předcházení trestné činnosti; (42) vědecké a technologické služby a související výzkum a projektování, analytické a výzkumné služby, navrhování a vývoj počítačového hardwaru a softwaru, aktualizace počítačových programů, analýzy chemické, expertízy, fyzikální (výzkum), hosting webových stránek, chemické analýzy, chemický výzkum, instalace počítačových programů, inženýrské práce (expertízy), ověřování pravosti uměleckých děl, výzkum (biologický), výzkum (fyzikální), výzkum (geologický), výzkum (bakteriologický), výzkum v oblasti chemie, výzkum v oblasti kosmetiky, výzkum v oboru strojírenství, webové stránky (tvorba a správa), zkoušky materiálů; (43) služby zajišťující stravování a nápoje, dočasné ubytování, bufety, hotelové služby, hotely, jídelny a závodní jídelny, provoz hotelového ubytování, provozování Kempů, restaurace; (45) právní služby, pátrání, bezpečnostní služby pro ochranu majetku a jednotlivců, detektivní kanceláře, kontrola pro bezpečnostní účely, kontrola zavazadel pro bezpečnostní účely, pátrání po nezvěstných osobách, strážní hlídka, vyhledávání informací o předcích osob, zajišťování ochrany osob, ostraha a ochrana majetku, doprovod, hlídka noční služba, osobní strážce, poradenství v oblasti bezpečnosti, ochrana bezpečnosti osob a majetku a veřejného pořádku, zabezpečování úkolů na úseku vnitřního pořádku a bezpečnosti, vyhledávání, odhalování a prověřování skutečností nasvědčujících tomu, že byl spáchán trestný čin, vyšetřování trestných činů, provádění zkoušek spolehlivosti u příslušníků bezpečnostních sborů a zaměstnanců, sledování a vyhodnocování informací o protiprávní činnosti příslušníků policie české republiky, příslušníků vězeňské služby české republiky a příslušníků celní správy české republiky, navrhování opatření pro předcházení této protiprávní činnosti.

(511) 6, 8, 9, 12, 13, 14, 16, 18, 21, 25, 26, 28, 30, 32, 34, 35, 36, 38, 39, 41, 42, 43, 45

(540)



(111) **386533**

(220) 16.02.2021

(320) 16.02.2021

(442) 07.04.2021

(151) 14.07.2021

(730) **Česká republika - Generální inspekce bezpečnostních sborů,**
Skokanská 2311/3, Praha 6, Břevnov, 16900, CZ

(210) O-569806

(591) Barevná

(510) (6) botičky (zajišťovací kleštiny na znehybnění kol automobilů), desky pamětní (kovové), dopravní značky (kovové), držadla (kovová), držadla nožů (kovová), hřebíky, identifikační štítky (kovové), klíče, kontejnery (kovové), nádoby (jako obal) (kovové), poštovní schránky (kovové), pouta, reklamní sloupy (kovové), sošky z obecných kovů; (8) nářadí a nástroje s ručním pohonem, nože, vidličky a lžice, sečné zbraně, břitvy, bodáky, čepele, dýky, mačety, meče, obušky, otvíráky konzerv (neelektrické), policejní obušky, přístroje, šavle, zbraně sečné a bodné; (9) potápěčské masky, potápěčské oděvy, potápěčské přístroje, potápěčské rukavice, pravítka (měřicí nástroje), prevence dopravních nehod (odrazové nášivky na oděvy), přílby ochranné, radary, radiotelefonní zařízení, rychloměry, tachometry, měřiče rychlosti, signalizační zařízení v případě požáru, simulátory řízení a ovládání vozidel, snímače obrazu, skenery, světelná signalizace, blikáče, tachometry, měřiče vzdálenosti pro vozidla, elektronická ukazovátka (světelná), vysílací zařízení, vysílačky, záchranné přístroje a vybavení, záchranné pásy, záchranné vesty, zaměřovací dalekohledy, teleskopy pro střelné zbraně; (12) vozidla, dopravní prostředky pozemní, vzdušné nebo vodní, auta, autobusy, automobily, balóny, bezpečnostní pásy pro sedadla vozidel, bezpečnostní sedačky pro děti, čluny, dálkově řízená vozidla (jiná než hračky), elektromobily,

houkačky pro vozidla, jízdní kola, letadla, lodě, motocykly, nákladní auta, padáky, poplašná zabezpečovací zařízení pro vozidla, přívěsný obytný vůz, přívěsy (za vozidla), sportovní auta; (13) střelné zbraně, střelivo (munice) a střely, výbušniny, ohňostroje, kulometry, lovecké střelné zbraně, lučičky spouští zbraní a pušek, mířidla, hledáčky střelných zbraní, munice pro střelné zbraně, munice, střelivo, nábojnice, náboje, nábojnicové pouzdro, nárameníky na zbraně, pažby, pistole (zbraně), plničky nábojnic, plynové zbraně (slzné), pouzdra na pušky, pušky, pyrotechnické výrobky, revolyvery, rozbušky, slzotvorné zbraně, sportovní střelné zbraně, vzduchové pistole (zbraně); (14) amulety, brože, hodinky, spony a jehlice do kravaty, manžetové knoflíky, medaile, medailony, měděné žetony, mince, nádoby stříbrné, nádoby z drahých kovů, náramky, náušnice, odznaky z drahých kovů, ozdobné jehlice, ozdoby, prsteny, pozlacené výrobky, spony do kravaty, špendlíky (šperky), špendlíky do kravaty, umělecká díla z drahých kovů; (16) papír, lepenka, fotografie, učební a vyučovací pomůcky (s výjimkou přístrojů), plastické obaly, štočky, kancelářské, reklamní a propagační výrobky z papíru, blahopřání, blahopřání hudební, bloky (papírnické výrobky), brožury, desky, dopisní papír, etikety, formuláře, fotografie, grafické reprodukcce, grafické znaky, grafiky, gumy na mazání, kancelářské potřeby, karty, knihy, lepenka (výrobky z ní), lepty, listky, mapy, nálepky, noviny, nože na papír, obálky, obaly na spisy, oběžníky, obtisky, oznámení, papír dopisní, papírové ubrousky, páska lepicí, pastelky, pečeti, periodika, plakáty, psací podložky, podušky, náhubky, nášivky v rámci této třídy, obaly na oděvy (cestovní), pásy (kožené), peněženky, postroje, ruksaky, řemínky, sáčky jako obaly (kožené); (21) sklo, porcelán, lahve; (25) oděvy, obuv, kloboučnické zboží, barety, bundy, čapky, čelenky, čepice, kabáty, kalhoty, kapuce, kombinézy, kostýmy, obleky, košile, oblečení, pláštěnky, ponožky, prádlo, pulovry, punčocháče, rukavice, saka, uniformy, svetry, bundy sportovní, šály; (26) výšivky, knoflíky, špendlíky; (28) hry, hračky, vánoční ozdoby, autička, autička na hraní, automobilové modely zmenšené, hry společenské, loutky, míče; (30) cukr, cukrovinky, bonbóny, čaj, čokoláda, mandle, nápoje kávové, kakaové, čokoládové, nápoje na bázi čaje, příchutě do nápojů, jiné než esence, žvýkačky; (32) minerální vody, nealkoholické nápoje, šťávy ovocné, sirupy; (34) zápalky, křesadla, tabatěrky; (35) propagační činnost, reklama, obchodní administrativa, kancelářské práce, nábor zaměstnanců, personální poradenství, překlad a systemizace informací do počítačových databází, poradenství odborné obchodní, personální, při vedení podniků, v obchodní činnosti, podnikové (obchodní management), průzkum obchodní, průzkum trhu, průzkum veřejného mínění, příprava mezd a výplatních listin, reklama (propagace), pronájem, aktualizování, zasilání reklamních materiálů zákazníkům, rozšiřování letáků, prospektů, tisků a vzorků zákazníkům, sekretářské služby, obchodní správa hotelů, styky s veřejností, televizní reklama, testování (psychologické) pro výběr zaměstnanců, venkovní reklama, zaměstnanci (nábor); (36) správa, správa majetku, správa nemovitostí; (38) spoje (komunikace), poskytování a zprostředkování informací prostřednictvím sítí elektronických komunikací, elektronická pošta, komunikace (telefonní), mobilní telefony (komunikace), počítačová komunikace, posílání zpráv, přenos faxem, přenos zpráv a obrázků pomocí počítačů, telefonické služby, telekonference; (39) doprava, doručovací služby, kurýrní služby, parkovací plochy (pronájem), přeprava; (41) výchova, vzdělávání, sportovní a kulturní aktivity, internátní školy, prázdninové tábory (výchovně-zábavná činnost), konference, muzea, školení (pořádání a řízení), školení, vyučování, školství, tělesná výchova, výcvik, vydávání elektronických knih a časopisů on-line, vydávání knih, vyučování, vzdělávání, živé vystoupení, vydavatelská a nakladatelská činnost, pořádání vzdělávacích akcí za účelem předcházení trestné činnosti; (42) vědecké a technologické služby a související výzkum a projektování, analytické a výzkumné služby, navrhování a vývoj počítačového hardwaru a softwaru, aktualizace počítačových programů, analýzy chemické, expertízy, fyzikální (výzkum), hosting webových stránek, chemické analýzy, chemický výzkum, instalace počítačových programů, inženýrské práce (expertízy), ověřování pravosti uměleckých děl, výzkum (biologický), výzkum (fyzikální), výzkum (geologický), výzkum (bakteriologický), výzkum v oblasti chemie, výzkum v oblasti kosmetiky, výzkum v oboru strojírenství, webové stránky (tvorba a správa), zkoušky materiálů; (43) služby zajišťující stravování a nápoje, dočasné ubytování, bufety, hotelové služby, hotely, jídelny a závodní jídelny, provoz hotelového ubytování, provozování kempů, restaurace; (45) právní služby, pátrání, bezpečnostní služby pro ochranu majetku a jednotlivců, detektivní kanceláře, kontrola pro bezpečnostní účely, kontrola zavazadel pro bezpečnostní účely, pátrání po nezvestných osobách, strážní hlídka,

vyhledávání informací o předcích osob, zajišťování ochrany osob, ostraha a ochrana majetku, doprovod, hlídání noční služba, osobní strážce, poradenství v oblasti bezpečnosti, ochrana bezpečnosti osob a majetku a veřejného pořádku, zabezpečování úkolů na úseku vnitřního pořádku a bezpečnosti, vyhledávání, odhalování a prověřování skutečností nasvědčujících tomu, že byl spáchán trestný čin, vyšetřování trestných činů, provádění zkoušek spolehlivosti u příslušníků bezpečnostních sborů a zaměstnanců, sledování a vyhodnocování informací o protiprávní činnosti příslušníků policie české republiky, příslušníků vězeňské služby české republiky a příslušníků celní správy české republiky, navrhování opatření pro předcházení této protiprávní činnosti.

(511) 6, 8, 9, 12, 13, 14, 16, 18, 21, 25, 26, 28, 30, 32, 34, 35, 36, 38, 39, 41, 42, 43, 45

(540)



(111) **386534**

(220) 16.02.2021

(320) 16.02.2021

(442) 07.04.2021

(151) 14.07.2021

(730) **Česká republika - Generální inspekce bezpečnostních sborů,**
Skokanská 2311/3, Praha 6, Břevnov, 16900, CZ

(210) O-569808

(510) (6) botičky (zajišťovací kleštiny na znehybnění kol automobilů), desky pamětní (kovové), dopravní značky (kovové), držadla (kovová), držadla nožů (kovová), hřebíky, identifikační štítky (kovové), klíče, kontejnery (kovové), nádoby (jako obal) (kovové), poštovní schránky (kovové), pouta, reklamní sloupky (kovové), sošky z obecných kovů; (8) nářadí a nástroje s ručním pohonem, nože, vidličky a lžíce, sečné zbraně, břitvy, bodáky, čepele, dýky, mačety, meče, obušky, otvíráky konzerv (neelektrické), policejní obušky, přístroje, šavle, zbraně sečné a bodné; (9) potápěčské masky, potápěčské oděvy, potápěčské přístroje, potápěčské rukavice, pravítka (měřicí nástroje), prevence dopravních nehod (odrazové nášivky na oděvy), přílby ochranné, radary, radiotelefonní zařízení, rychloměry, tachometry, měřiče rychlosti, signalizační zařízení v případě požáru, simulátory řízení a ovládání vozidel, snímače obrazu, skenery, světelná signalizace, blikáče, tachometry, měřiče vzdálenosti pro vozidla, elektronická ukazovátka (světelná), vysílací zařízení, vysílačky, záchranné přístroje a vybavení, záchranné pásy, záchranné vesty, zaměřovací dalekohledy, teleskopy pro střelné zbraně; (12) vozidla, dopravní prostředky pozemní, vzdušné nebo vodní, auta, autobusy, automobily, balóny, bezpečnostní pásy pro sedadla vozidel, bezpečnostní sedačky pro děti, čluny, dálkově řízená vozidla (jiná než hračky), elektromobily, houkačky pro vozidla, jízdní kola, letadla, lodě, motocykly, nákladní auta, padáky, poplašná zabezpečovací zařízení pro vozidla, přívěsný obytný vůz, přívěsy (za vozidla), sportovní auta; (13) střelné zbraně, střelivo (munice) a střely, výbušniny, ohňostroje, kulometry, lovecké střelné zbraně, lučičky spouští zbraní a pušek, mířidla, hledáčky střelných zbraní, munice pro střelné zbraně, munice, střelivo, nábojnice, náboje, nábojnicové pouzdro, nárameníky na zbraně, pažby, pistole (zbraně), plničky nábojnic, plynové zbraně (slzné), pouzdra na pušky, pušky, pyrotechnické výrobky, revolyvery, rozbušky, slzotvorné zbraně, sportovní střelné zbraně, vzduchové pistole (zbraně); (14) amulety, brože, hodinky, spony a jehlice do kravaty, manžetové knoflíky, medaile, medailony, měděné žetony, mince, nádoby stříbrné, nádoby z drahých kovů, náramky, náušnice, odznaky z drahých kovů, ozdobné jehlice, ozdoby, prsteny, pozlacené výrobky, spony do kravaty, špendlíky (šperky), špendlíky do kravaty, umělecká díla z drahých kovů; (16) papír, lepenka, fotografie, učební a vyučovací pomůcky (s výjimkou přístrojů), plastické obaly, štočky, kancelářské, reklamní a propagační výrobky z papíru, blahopřání, blahopřání hudební, bloky

(papírnické výrobky), brožury, desky, dopisní papír, etikety, formuláře, fotografie, grafické reprodukce, grafické znaky, grafiky, gummy na mazání, kancelářské potřeby, karty, knihy, lepenka (výrobky z ní), lepty, listky, mapy, nálepky, noviny, nože na papír, obálky, obaly na spisy, oběžníky, obtisky, oznámení, papír dopisní, papírové ubrousky, páska lepicí, pastelky, pečete, periodika, plakáty, psací podložky, podušky na razítkování, pohlednice, praporky, pravítka, prospekty, příručky, publikace, razítka, ročenky, samolepky, štítky pro adresy, těžítka, tikety, tiskopisy, záložky do knih, zpěvníky; (18) kůže, imitace kůže, kufrů a zavazadel, deštníky, slunečníky, hole, aktovky, batohy, brašny, klíčenky, náhubky, nášivky v rámci této třídy, obaly na oděvy (cestovní), pásy (kožené), peněženky, postroje, ruksaky, řemínky, sáčky jako obaly (kožené); (21) sklo, porcelán, lahve; (25) oděvy, obuv, kloboučnické zboží, barety, bundy, čapky, čelenky, čepice, kabáty, kalhoty, kapuce, kombinézy, kostýmy, obleky, košile, oblečení, pláštěnky, ponožky, prádlo, pulovry, punčocháče, rukavice, saka, uniformy, svetry, bundy sportovní, šály; (26) výšivky, knoflíky, špendlíky; (28) hry, hračky, vánoční ozdoby, autička, autička na hraní, automobilové modely zmenšené, hry společenské, loutky, míče; (30) cukr, cukrovinky, bonbóny, čaj, čokoláda, mandle, nápoje kávové, kakaové, čokoládové, nápoje na bázi čaje, příchutě do nápojů, jiné než esence, žvýkačky; (32) minerální vody, nealkoholické nápoje, šťávy ovocné, sirupy; (34) zápalky, křesadla, tabatěrky; (35) propagační činnost, reklama, obchodní administrativa, kancelářské práce, nábor zaměstnanců, personální poradenství, překlad a systemizace informací do počítačových databází, poradenství odborné obchodní, personální, při vedení podniků, v obchodní činnosti, podnikové (obchodní management), průzkum obchodní, průzkum trhu, průzkum veřejného mínění, příprava mezd a výplatních listin, reklama (propagace), pronájem, aktualizování, zasilání reklamních materiálů zákazníkům, rozšiřování letáků, prospektů, tisků a vzorků zákazníkům, sekretářské služby, obchodní správa hotelů, styky s veřejností, televizní reklama, testování (psychologické) pro výběr zaměstnanců, venkovní reklama, zaměstnanci (nábor); (36) správa, správa majetku, správa nemovitostí; (38) spoje (komunikace), poskytování a zprostředkování informací prostřednictvím sítí elektronických komunikací, elektronická pošta, komunikace (telefonní), mobilní telefony (komunikace), počítačová komunikace, posílání zpráv, přenos faxem, přenos zpráv a obrázků pomocí počítačů, telefonické služby, telekonference; (39) doprava, doručovací služby, kurýrní služby, parkovací plochy (pronájem), přeprava; (41) výchova, vzdělávání, sportovní a kulturní aktivity, internátní školy, pracovní tábory (výchovně-zábavná činnost), konference, muzea, školení (pořádání a řízení), školení, vyučování, školství, tělesná výchova, výcvik, vydávání elektronických knih a časopisů on-line, vydávání knih, vyučování, vzdělávání, živé vystoupení, vydavatelská a nakladatelská činnost, pořádání vzdělávacích akcí za účelem předcházení trestné činnosti; (42) vědecké a technologické služby a související výzkum a projektování, analytické a výzkumné služby, navrhování a vývoj počítačového hardwaru a softwaru, aktualizace počítačových programů, analýzy chemické, expertízy, fyzikální (výzkum), hosting webových stránek, chemické analýzy, chemický výzkum, instalace počítačových programů, inženýrské práce (expertízy), ověřování pravosti uměleckých děl, výzkum (biologický), výzkum (fyzikální), výzkum (geologický), výzkum (bakteriologický), výzkum v oblasti chemie, výzkum v oblasti kosmetiky, výzkum v oboru strojírenství, webových stránek (tvorba a správa), zkoušky materiálů; (43) služby zajišťující stravování a nápoje, dočasné ubytování, bufety, hotelové služby, hotely, jídelny a závodní jídelny, provoz hotelového ubytování, provozování kempů, restaurace; (45) právní služby, pátrání, bezpečnostní služby pro ochranu majetku a jednotlivců, detektivní kanceláře, kontrola pro bezpečnostní účely, kontrola zavazadel pro bezpečnostní účely, pátrání po nezvěstných osobách, strážní hlídka, vyhledávání informací o předcích osob, zajišťování ochrany osob, ostražba a ochrana majetku, doprovod, hlídání noční služba, osobní strážce, poradenství v oblasti bezpečnosti, ochrana bezpečnosti osob a majetku a veřejného pořádku, zabezpečování úkolů na úseku vnitřního pořádku a bezpečnosti, vyhledávání, odhalování a prověřování skutečností nasvědčujících tomu, že byl spáchán trestný čin, vyšetřování trestných činů, provádění zkoušek spolehlivosti u příslušníků bezpečnostních sborů a zaměstnanců, sledování a vyhodnocování informací o protiprávní činnosti příslušníků policie české republiky, příslušníků vězeňské služby české republiky a příslušníků celní správy české republiky, navrhování opatření pro předcházení této protiprávní činnosti.

(511) 6, 8, 9, 12, 13, 14, 16, 18, 21, 25, 26, 28, 30, 32, 34, 35, 36, 38, 39, 41, 42, 43, 45

(540)

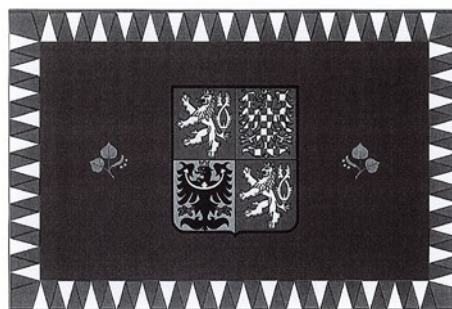

(111) **386535**

(220) 16.02.2021

(320) 16.02.2021

(442) 07.04.2021

(151) 14.07.2021

(730) **Česká republika - Generální inspekce bezpečnostních sborů,**
Skokanská 2311/3, Praha 6, Břevnov, 16900, CZ

(210) O-569809

(510) (6) botičky (zajišťovací kleštiny na znehybnění kol automobilů), desky pamětní (kovové), dopravní značky (kovové), držadla (kovová), držadla nožů (kovová), hřebíky, identifikační štítky (kovové), klíče, kontejnery (kovové), nádoby (jako obal) (kovové), poštovní schránky (kovové), pouta, reklamní sloupy (kovové), sošky z obecných kovů; (8) nářadí a nástroje s ručním pohonem, nože, vidličky a lžíce, sečné zbraně, britvy, bodáky, čepele, dýky, mačety, meče, obušky, otvíráky konzerv (neelektrické), policejní obušky, přístroje, šavle, zbraně sečné a bodné; (9) potápěčské masky, potápěčské oděvy, potápěčské přístroje, potápěčské rukavice, pravítka (měřicí nástroje), prevence dopravních nehod (odrazové nášivky na oděvy), přílby ochranné, radary, radiotelefonní zařízení, rychloměry, tachometry, měřiče rychlosti, signalizační zařízení v případě požáru, simulátory řízení a ovládání vozidel, snímače obrazu, skenery, světelná signalizace, blikáče, tachometry, měřiče vzdálenosti pro vozidla, elektronická ukazovátka (světelná), vysílací zařízení, vysílačky, záchranné přístroje a vybavení, záchranné pásy, záchranné vesty, zaměřovací dalekohledy, teleskopy pro střelné zbraně; (12) vozidla, dopravní prostředky pozemní, vzdušné nebo vodní, auta, autobusy, automobily, balóny, bezpečnostní pásy pro sedadla vozidel, bezpečnostní sedačky pro děti, čluny, dálkově řízená vozidla (jiná než hračky), elektromobily, houkačky pro vozidla, jízdní kola, letadla, lodě, motocykly, nákladní auta, padáky, poplašná zabezpečovací zařízení pro vozidla, přívěsný obytný vůz, přívěsy (za vozidla), sportovní auta; (13) střelné zbraně, střelivo (munice) a střely, výbušniny, ohňostroje, kulometry, lovecké střelné zbraně, lučičky spouští zbraní a pušek, mířidla, hledáčky střelných zbraní, munice pro střelné zbraně, munice, střelivo, nábojnice, náboje, nábojnicové pouzdro, nárameníky na zbraně, pažby, pistole (zbraně), plničky nábojnic, plynové zbraně (slzné), pouzdra na pušky, pušky, pyrotechnické výrobky, revolvéry, rozbušky, slzotvorné zbraně, sportovní střelné zbraně, vzduchové pistole (zbraně); (14) amulety, brože, hodinky, spony a jehlice do kravaty, manžetové knoflíky, medaile, medailony, měděné žetony, mince, nádobí stříbrné, nádobí z drahých kovů, náramky, náušnice, ozdaky z drahých kovů, ozdobné jehlice, ozdoby, prsteny, pozlacené výrobky, spony do kravaty, špendlíky (šperky), špendlíky do kravaty, umělecká díla z drahých kovů; (16) papír, lepenka, fotografie, učební a vyučovací pomůcky (s výjimkou přístrojů), plastické obaly, štočky, kancelářské, reklamní a propagační výrobky z papíru, blahopřání, blahopřání hudební, bloky (papírnické výrobky), brožury, desky, dopisní papír, etikety, formuláře, fotografie, grafické reprodukce, grafické znaky, grafiky, gummy na mazání, kancelářské potřeby, karty, knihy, lepenka (výrobky z ní), lepty, listky, mapy, nálepky, noviny, nože na papír, obálky, obaly na spisy, oběžníky, obtisky, oznámení, papír dopisní, papírové ubrousky, páska lepicí, pastelky, pečete, periodika, plakáty, psací podložky, podušky na razítkování, pohlednice, praporky, pravítka, prospekty, příručky, publikace, razítka, ročenky, samolepky, štítky pro adresy, těžítka, tikety, tiskopisy, záložky do knih, zpěvníky; (18) kůže, imitace kůže, kufrů a zavazadel, deštníky, slunečníky, hole, aktovky, batohy, brašny, klíčenky, náhubky, nášivky v rámci této třídy, obaly na oděvy (cestovní), pásy (kožené), peněženky, postroje, ruksaky, řemínky, sáčky jako obaly (kožené); (21) sklo, porcelán, lahve; (25) oděvy, obuv, kloboučnické zboží, barety, bundy, čapky,

čelenky, čepice, kabáty, kalhoty, kapuce, kombinézy, kostýmy, obleky, košile, oblečení, pláštěnky, ponožky, prádlo, pulovry, punčocháče, rukavice, saka, uniformy, svetry, bundy sportovní, šály; (26) výšivky, knoflíky, špendlíky; (28) hry, hračky, vánoční ozdoby, autička, autička na hraní, automobilové modely zmenšené, hry společenské, loutky, míče; (30) cukr, cukrovinky, bonbóny, čaj, čokoláda, mandle, nápoje kávové, kakaové, čokoládové, nápoje na bázi čaje, příchutě do nápojů, jiné než esence, žvýkačky; (32) minerální vody, nealkoholické nápoje, šťávy ovocné, sirupy; (34) zápalky, křesadla, tabatěrky; (35) propagační činnost, reklama, obchodní administrativní, kancelářské práce, nábor zaměstnanců, personální poradenství, překlad a systemizace informací do počítačových databází, poradenství odborné obchodní, personální, při vedení podniků, v obchodní činnosti, podnikové (obchodní management), průzkum obchodní, průzkum trhu, průzkum veřejného mínění, příprava mezd a výplatních listin, reklama (propagace), pronájem, aktualizování, zasilání reklamních materiálů zákazníkům, rozšiřování letáků prospektů, tisků a vzorků zákazníkům, sekretářské služby, obchodní správa hotelů, styky s veřejností, televizní reklama, testování (psychologické) pro výběr zaměstnanců, venkovní reklama, zaměstnanci (nábor); (36) správa, správa majetku, správa nemovitostí; (38) spoje (komunikace), poskytování a zprostředkování informací prostřednictvím sítí elektronických komunikací, elektronická pošta, komunikace (telefonní), mobilní telefony (komunikace), počítačová komunikace, posílání zpráv, přenos faxem, přenos zpráv a obrázků pomocí počítačů, telefonické služby, telekonference; (39) doprava, doručovací služby, kurýrní služby, parkovací plochy (pronájem), přeprava; (41) výchova, vzdělávání, sportovní a kulturní aktivity, internátní školy, prázdninové tábory (výchovně-zábavní činnost), konference, muzea, školení (pořádání a řízení), školení, vyučování, školství, tělesná výchova, výcvik, vydávání elektronických knih a časopisů on-line, vydávání knih, vyučování, vzdělávání, živé vystoupení, vydavatelská a nakladatelská činnost, pořádání vzdělávacích akcí za účelem předcházení trestné činnosti; (42) vědecké a technologické služby a související výzkum a projektování, analytické a výzkumné služby, navrhování a vývoj počítačového hardwaru a softwaru, aktualizace počítačových programů, analýzy chemické, expertízy, fyzikální (výzkum), hosting webových stránek, chemické analýzy, chemický výzkum, instalace počítačových programů, inženýrské práce (expertízy), ověřování pravosti uměleckých děl, výzkum (biologický), výzkum (fyzikální), výzkum (geologický), výzkum (bakteriologický), výzkum v oblasti chemie, výzkum v oblasti kosmetiky, výzkum v oboru strojírenství, webové stránky (tvorba a správa), zkoušky materiálů; (43) služby zajišťující stravování a nápoje, dočasné ubytování, bufety, hotelové služby, hotely, jídelny a závodní jídelny, provoz hotelového ubytování, provozování kempů, restaurace; (45) právní služby, pátrání, bezpečnostní služby pro ochranu majetku a jednotlivců, detektivní kanceláře, kontrola pro bezpečnostní účely, kontrola zavazadel pro bezpečnostní účely, pátrání po nezvestných osobách, strážní hlídka, vyhledávání informací o předcích osob, zajišťování ochrany osob, ostražba a ochrana majetku, doprovod, hlídání noční služba, osobní strážce, poradenství v oblasti bezpečnosti, ochrana bezpečnosti osob a majetku a veřejného pořádku, zabezpečování úkolů na úseku vnitřního pořádku a bezpečnosti, vyhledávání, odhalování a prověřování skutečností nasvědčujících tomu, že byl spáchán trestný čin, vyšetřování trestných činů, provádění zkoušek spolehlivosti u příslušníků bezpečnostních sborů a zaměstnanců, sledování a vyhodnocování informací o protiprávní činnosti příslušníků policie české republiky, příslušníků vězeňské služby české republiky a příslušníků celní správy české republiky, navrhování opatření pro předcházení této protiprávní činnosti.

(511) 6, 8, 9, 12, 13, 14, 16, 18, 21, 25, 26, 28, 30, 32, 34, 35, 36, 38, 39, 41, 42, 43, 45

(540)



(111) **386536**
(220) 16.02.2021
(320) 16.02.2021
(442) 07.04.2021
(151) 14.07.2021
(730) **Knedlíková Radka**, 168, Libočany, 43975, CZ
(210) O-569811
(510) (44) holičství, kadeřnictví, péče o hygienu a krásu osob.
(511) 44
(540)



(111) **386537**
(220) 17.02.2021
(320) 17.02.2021
(442) 07.04.2021
(151) 14.07.2021
(730) **Vinařství Štěpánek s.r.o.**, č. ev. 477, Mutěnice, 69611, CZ
(740) Ing. Michal Jupa, patentový zástupce, Na Baních 1385, Praha 5 - Zbraslav, 15600
(210) O-569849
(510) (33) vína všeho druhu, vína réвовá, burčáky, lihoviny, likéry; (35) maloobchod-velkoobchod, export-import, internetový obchod s výše uvedenými výrobky ve třídě 33, propagace, reklama, inzerce všemi druhy médií, marketing, zprostředkovatelská činnost v uvedených oblastech třídy 35; (44) vinohradnictví, a to šlechtění, množení, pěstování révy vinné, zprostředkovatelská činnost v tomto oboru v rámci třídy 44.
(511) 33, 35, 44
(540)



(111) **386538**
(220) 17.02.2021
(320) 17.02.2021
(442) 07.04.2021
(151) 14.07.2021
(730) **OPIDUM - facility s.r.o.**, Malé náměstí 138/4, Praha 1, Staré Město, 11000, CZ
(740) Ing. Michal Jupa, patentový zástupce, Na Baních 1385, Praha 5 - Zbraslav, 15600
(210) O-569851
(510) (35) marketing, propagace, reklama a inzerce všemi druhy médií, činnost podnikatelských, organizačních a ekonomických poradců, účetnické práce v rámci této třídy, zprostředkování obchodních záležitostí, smluvní poskytování účetních a organizačních služeb jednotlivým společnostem vlastníkům v rámci této třídy; (36) realitní činnost, koupě, prodej a pronájem

nemovitostí s poskytováním základních služeb, správa nemovitostí, obstaravatelská činnost v oblasti správy bytového a nebytového fondu, poskytování finančních a pojišťovacích služeb, daňové poradenství v rámci této třídy, činnost finančních poradců, smluvní poskytování finančních služeb jednotlivým společenstvím vlastníků, zprostředkovatelská a poradenská činnost v uvedených oblastech třídy 36; (37) údržba nemovitostí, úklidové práce, provádění jednoduchých a drobných staveb, jejich změn a odstraňování, poskytování komplexního servisu bytů a nebytových prostor, zprostředkování stavebních a údržbářských prací a servisních služeb v rámci této třídy, zprostředkovatelská, poradenská a obstaravatelská činnost v uvedených oblastech třídy 37.

(511) 35, 36, 37
(540)



(111) **386539**
(220) 17.02.2021
(320) 17.02.2021
(442) 07.04.2021
(151) 14.07.2021
(730) **AgriStar - agrochemicals s.r.o.**, č. p. 98, Liboš, 78313, CZ
(740) Ing. Petr Soukup, tř. Svobody 43/39, Olomouc, 77900
(210) O-569864

(510) (1) agrochemikálie s výjimkou fungicidů, herbicidů, insekticidů a přípravků na hubení parazitů, biologické přípravky, jiné než pro lékařské a zvěrolékařské účely, chemikálie pro vědecké účely (jiné než pro lékařské a veterinární účely), chemické výrobky určené pro lesnictví s výjimkou fungicidů, insekticidů a přípravků proti parazitům, umělá hnojiva, přípravky pro hnojení, zahradnické chemikálie s výjimkou fungicidů, herbicidů, insekticidů a přípravků proti parazitům, průmyslové chemikálie, vše v rámci této třídy, regulátory růstu rostlin; (5) insekticidy, germicidy, herbicidy, algicidy, parasitocidy, pesticidy a přípravky na hubení plevelu, fungicidy.

(511) 1, 5
(540)

ATARI

(111) **386540**
(220) 19.02.2021
(320) 19.02.2021
(442) 07.04.2021
(151) 14.07.2021
(730) **Jun HangJa**, Chlebovická 729/2, Praha 9, Letňany, 19900, CZ
(740) Pavel Grošpic, Sokolovská 6/85, Praha 8, Karlín, 18600
(210) O-569939
(591) Barevná

(510) (26) krajky, výšivky; (41) výuka, školení, praktický výcvik, koučink, kaligrafické služby, akademie; (43) informace a poradenství ohledně přípravy jídel.

(511) 26, 41, 43
(540)

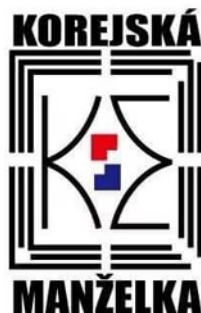

(111) **386541**
(220) 19.02.2021
(320) 19.02.2021
(442) 07.04.2021
(151) 14.07.2021
(730) **Horký Jaromír Dr.**, Terasy V 1228, Unhošť, 27351, CZ
(740) Mgr. Martina Zdvihalová, Ph.D. - patentová a právní kancelář, Mgr. Martina Zdvihalová Ph.D., K Pazderně 2031, Benešov, 25601

(210) O-569945
(510) (6) obecné kovy a jejich slitiny, kovové stavební materiály a konstrukční materiály a prvky, kovové stavební materiály přenosné, kovové materiály pro železnice, kovové žlaby kabelové, kovové žebříky kabelové, kovové profily, kovové závěsy, kovové výložníky, kovové kotvy, kovové kabely a dráty neelektrické, kovové potřeby zámečnické a klempířské, kovové trubky, potrubí, hadice a jejich příslušenství, kovové tvarové prvky, kovové železářské zboží, přemístitelné konstrukce a kovové stavby, nosné ocelové konstrukce, speciální ocelové konstrukce, sejfy, rudy; (35) reklama, propagace, marketing, reklama, propagace a marketing online, služby v oblasti reklamy a propagace prodeje, distribuce vzorků výrobků, obchodní poradenské služby, poradenství v obchodní činnosti, obchodní informace a rady pro spotřebitele (poradna pro spotřebitele), obchodní zprostředkovatelské služby, zajišťování obchodních transakcí a obchodních kontaktů, prezentace zboží a služeb, služby předvádění výrobků a vystavování zboží, maloobchodní služby, velkoobchodní služby, nákup, prodej, online nákup a online prodej výrobků uvedených výše ve třídě 6 tohoto seznamu, zprostředkování nákupu a prodeje výrobků uvedených výše ve třídě 6 tohoto seznamu; (37) stavebnictví, opravy nosných ocelových konstrukcí, opravy speciálních ocelových konstrukcí, instalace nosných ocelových konstrukcí, instalace speciálních ocelových konstrukcí.

(511) 6, 35, 37

(540)

SOLACE

(111) **386542**
(220) 19.02.2021
(320) 19.02.2021
(442) 07.04.2021
(151) 14.07.2021
(730) **Horký Jaromír Dr.**, Terasy V 1228, Unhošť, 27351, CZ
(740) Mgr. Martina Zdvihalová, Ph.D. - patentová a právní kancelář, Mgr. Martina Zdvihalová Ph.D., K Pazderně 2031, Benešov, 25601

(210) O-569946
(510) (6) obecné kovy a jejich slitiny, kovové stavební materiály a konstrukční materiály a prvky, kovové stavební materiály přenosné, kovové materiály pro železnice, kovové žlaby kabelové, kovové žebříky kabelové, kovové profily, kovové závěsy, kovové výložníky, kovové kotvy, kovové kabely a dráty neelektrické, kovové potřeby zámečnické a klempířské, kovové trubky, potrubí, hadice a jejich příslušenství, kovové tvarové prvky, kovové železářské zboží, přemístitelné konstrukce a kovové stavby, nosné ocelové konstrukce, speciální ocelové konstrukce, sejfy, rudy; (35) reklama, propagace, marketing, reklama, propagace a marketing online, služby v oblasti reklamy a propagace prodeje, distribuce vzorků výrobků, obchodní poradenské služby, poradenství v obchodní činnosti, obchodní informace a rady pro spotřebitele (poradna pro spotřebitele), obchodní zprostředkovatelské služby, zajišťování obchodních transakcí a obchodních kontaktů, prezentace zboží a služeb, služby předvádění výrobků a vystavování zboží, maloobchodní služby, velkoobchodní služby, nákup, prodej, online nákup a online prodej výrobků uvedených výše ve třídě 6 tohoto seznamu, zprostředkování nákupu a prodeje výrobků uvedených výše ve třídě 6 tohoto seznamu; (37) stavebnictví, opravy nosných ocelových konstrukcí, opravy speciálních ocelových konstrukcí, instalace nosných ocelových konstrukcí, instalace speciálních ocelových konstrukcí.

(511) 6, 35, 37

(540)

solace

- (111) **386543**
(220) 20.02.2021
(320) 20.02.2021
(442) 07.04.2021
(151) 14.07.2021
(730) **Stasek Ferdinand Ing.**, sídl. 9. května 700, Suchdol nad Lužnicí, 37806, CZ
(740) FISCHER & PARTNER IP s.r.o., Na hrobcí 294/5, Praha 2, Nové Město, 12800
(210) O-569947
(510) (29) ryby neživé, celé i porcované, ryby čerstvé, chlazené, mražené, pečené, konzervované, marinované, uzené, rybí plátky (filety), kaviár, rybí jikry a části ryb upravené pro lidskou spotřebu, rybí saláty, ryby v rosolu, v oleji, v kořeněném nálevu a v majonéze, pomazánky z ryb, rybí polotovary, rybí delikatesy/lahůdky, rybí polévky, rybí prsty, rybí hranolky, potravinářské výrobky z ryb spadající do této třídy; (30) rybí omáčky, rybí sendviče, rybí koláče.

(511) 29, 30

(540) **TRE-BON RYBÍ HRANOLKY**

- (111) **386544**
(220) 21.02.2021
(320) 21.02.2021
(442) 07.04.2021
(151) 14.07.2021
(730) **Občanské sdružení Mahler 2000 - Společnost Gustava Mahlera z.s.**, Jaromírova 158/54, Praha 2, Nusle, 12800, CZ
(210) O-569951
(510) (41) kulturní aktivity, sportovní aktivity, pořádání seminářů zaměřených na kulturní aktivity.

(511) 41

(540) **Institut Gustava Mahlera**

- (111) **386545**
(220) 21.02.2021
(320) 21.02.2021
(442) 07.04.2021
(151) 14.07.2021
(730) **Protective Care s.r.o.**, Univerzitní 684/6, Praha 10, Malešice, 10800, CZ
(740) zaeRkovo s.r.o., Vršovická 478/51, Praha 10, Vršovice, 10100
(210) O-569952
(510) (5) antibakteriální farmaceutika, antibakteriální mýdla, antibakteriální gely, antibakteriální ubrousky, antibakteriální přípravky, dezinfekční přípravky, osvěžovače vzduchu ve spreji, hygienické přípravky a hygienické výrobky, hygienické sterilizační přípravky, hygienická obinadla, dezinfekční prostředky pro hygienické účely, čističí ubrousky napuštěné dezinfekčními přípravky pro hygienické účely, antiseptické přípravky, léčebná a dezinfekční mýdla a čističí přípravky, bezchlórová desinfekce; (11) sterilizační, dezinfekční a dekontaminační zařízení, dezinfekční přístroje, dávkovače dezinfekčních přípravků do umyváren; (35) velkoobchodní a maloobchodní služby zaměřené na farmaceutické, veterinářské a hygienické přípravky a lékařské potřeby, velkoobchodní a maloobchodní prodej s antibakteriální farmaceutikou, antibakteriálními, desinfekčními a antiseptickými prostředky a antibakteriálními a hygienickými pomůckami a sterilizačními, dezinfekčními a dekontaminačními zařízeními, zásilkový prodej s antibakteriální farmaceutikou, antibakteriálními, desinfekčními a antiseptickými prostředky a antibakteriálními a hygienickými pomůckami a sterilizačními, dezinfekčními a dekontaminačními zařízeními, merchandising, dodavatelské služby pro třetí osoby, administrativní zpracování objednávek, zprostředkování obchodních a komerčních kontaktů, prezentace výrobků v komunikačních médiích pro účely maloobchodu, marketing, psaní reklamních textů, zpracování textů; (37) dezinfekce, dezinfekce objektů, dezinfekční služby, dezinfekce prostor proti zamoření virem a bakteriemi, dezinfekce budov proti virovému a bakteriálnímu zamoření, úklid interiérů (budov), úklid kancelářských budov a komerčních prostorů, úklid veřejných prostorů, úklid objektů.

(511) 5, 11, 35, 37

(540)



- (111) **386546**
(220) 21.02.2021
(320) 21.02.2021
(442) 07.04.2021
(151) 14.07.2021
(730) **Občanské sdružení Mahler 2000 - Společnost Gustava Mahlera z.s.**, Jaromírova 158/54, Praha 2, Nusle, 12800, CZ
(210) O-569953
(510) (41) kulturní služby, pořádání [organizace] kulturních aktivit, organizace kulturních představení.

(511) 41

(540) **Filharmonie G. Mahlera Jihlava**

- (111) **386547**
(220) 22.02.2021
(320) 22.02.2021
(442) 07.04.2021
(151) 14.07.2021
(730) **Nadační fond Odkolek**, Na Perštýně 342/1, Praha 1, Staré Město, 11000, CZ
(210) O-569972
(591) Barevná
(510) (30) pečivo, zejména chléb; (35) inzertní, reklamní, marketingová a propagační činnost v oblasti gastronomie a pekárenských výrobků, vydávání reklamních, propagačních a inzertních materiálů, organizování a pořádání výstav a veletrhů pro obchodní a reklamní účely, pořádání promoakcí v oblasti gastronomie a pekárenských výrobků; (41) pořádání neobchodních odborných gastronomických akcí, zejména soutěží a anket, výstav, seminářů a veletrhů, zábavních a kulturních akcí, výchovná a vzdělávací činnost a s ní související poskytování informací, vydavatelská, nakladatelská a publikační činnost.

(511) 30, 35, 41

(540)



- (111) **386548**
(220) 22.02.2021
(320) 22.02.2021
(442) 07.04.2021
(151) 14.07.2021
(730) **Nadační fond Odkolek**, Na Perštýně 342/1, Praha 1, Staré Město, 11000, CZ
(210) O-569973

(510) (30) pečivo, zejména chléb; (35) inzertní, reklamní, marketingová a propagační činnost v oblasti gastronomie a pekárenských výrobků, vydávání reklamních, propagačních a inzertních materiálů, organizování a pořádání výstav a veletrhů pro obchodní a reklamní účely, pořádání promoakcí v oblasti gastronomie a pekárenských výrobků; (41) pořádání neobchodních odborných gastronomických akcí, zejména soutěží a anket, výstav, seminářů a veletrhů, zábavních a kulturních akcí, výchovná a vzdělávací činnost a s ní související poskytování informací, vydavatelská, nakladatelská a publikační činnost.

(511) 30, 35, 41
(540)



(111) **386549**
(220) 22.02.2021
(320) 22.02.2021
(442) 07.04.2021
(151) 14.07.2021
(730) **Simonidesová Šárka**, Fritzoza 1553/25, Jihlava, 58601, CZ
(740) JUDr. Bc. Stanislav Bruncko Ph.D., Vídeňská 849/15, Brno, Štýřice, 63900

(210) O-569987

(510) (3) mýdla, vlasové vody, čisticí mléko pro toaletní účely, přípravky pro praní prádla, obličejové mycí přípravky, čisticí přípravky, éterické oleje, rtěnky, vatové tampóny pro kosmetické účely, kosmetické masky, laky na nehty, umělé řasy, kosmetické soupravy, přípravky na čištění rukou, hydratační krémy pro kosmetické účely, parfémy; (5) výživové přípravky pro denní doplnění stravy včetně fitness přípravků jako instantní strava nebo samostatná směs, dietetické látky a potravinové doplňky (ne pro lékařské použití), potraviny a potravinové doplňky na bázi sacharidů a s přidavkem vitamínů, minerálů, stopových prvků, bílkovin, aminokyselin a mastných kyselin, a to buď jednotlivě nebo jejich kombinace, dietní potravinové doplňky pro lidskou potřebu, proteinové potravinové doplňky, minerální doplňky stravy, výživové doplňky, vitaminové tablety; (10) škrabky na jazyk; (14) drahé kameny, perly, drahé kovy, zlato, stříbro, jakož i jejich imitace, kroužky na klíče, řetízky na klíče a přívěsky k nim, pouzdra na šperky, šperky, náramky, náušnice, náhrdelníky, náramky na kotník, řetízky na kotník, přívěsky na krk, vše vyrobené z drahých kovů, kovů, plastů, drahokamů, polodrahokamů nebo jejich kombinace, šperky ve formě přívěsků zobrazujících asány; (20) sedáky, zejména meditační sedáky, židle, zejména meditační židličky, polštáře pro jógu; (21) svícny, skleněné svícny, svícny z drahých kovů, svícny z tepaného železa, svícny ve tvaru lotosu; (25) masky na oči, masky na spaní, oděvy, obuv a kloboučnické zboží, trička, včetně reklamních, cvičební obuv a sportovní obuv, tílka a nátělníky, mikiny, kšiltovky, čepice, kšilty a čelenky, kravaty, sportovní dresy a komplety, uniformy, košile, saka, kalhoty, krátké kalhoty, sukně, noční úbory, zimníky, koupací pláště, sportovní oblečení, oblečení do deště, plážové oblečení, oblečení pro relaxační cvičení, cvičební úbory, zejména pro cvičení jógy, oděvy, obuv a kloboučnické zboží, jako suvenýry, legíny, legíny pro děti, ponožky, návleky na nohy, bezprstové ponožky, podprsenky, sportovní podprsenky; (27) koberce, předložky a rohožky ke sportovním účelům, žíněnky, podložky pro relaxaci a cvičení, podložky na cvičení jógy, koberce, rohožky a podložky se vzorem mandaly; (28) hry, hračky, potřeby pro gymnastiku, sport a jógu, sportovní náčiní a pomůcky, pásy, míče, zejména pro cvičení jógy, pásy na cvičení jógy, popruhy na jógu, tréninkové tyče a kruhy na cvičení jógy, tašky přizpůsobené k nošení sportovních potřeb; (35) inzerce, organizování a zajišťování obchodních předváděcích akcí výrobků a služeb, obchodní nebo podnikatelské informace, pomoc, poradenství a poskytování konzultací v obchodní činnosti, vytváření obchodních a obchodně-informačních sítí, reklamní a propagační činnost, marketing, zprostředkování reklamní činnosti, organizování komerčních a reklamních výstav, rozšiřování vzorků zboží, služby dovozní a vývozní agentury, maloobchodní a velkoobchodní služby,

zprostředkování interaktivního obchodu pomocí globálních komunikačních sítí (internet), shromažďování různého zboží pro třetí osoby (kromě jejich přepravy) za účelem umožnění spotřebitelům, aby si tyto výrobky mohli pohodlně prohlížet a nakupovat, provozování elektronického obchodu prostřednictvím internetu (e-shop), to vše s výše uvedenými výrobky ve třídě 3, 5, 10, 14, 20, 21, 25, 27 a 28.

(511) 3, 5, 10, 14, 20, 21, 25, 27, 28, 35
(540)

ŠARALÍ

(111) **386550**
(220) 22.02.2021
(320) 22.02.2021
(442) 07.04.2021
(151) 14.07.2021
(730) **Simonidesová Šárka**, Fritzoza 1553/25, Jihlava, 58601, CZ
(740) JUDr. Bc. Stanislav Bruncko Ph.D., Vídeňská 849/15, Brno, Štýřice, 63900
(210) O-569988
(591) Barevná
(510) (3) mýdla, vlasové vody, čisticí mléko pro toaletní účely, přípravky pro praní prádla, obličejové mycí přípravky, čisticí přípravky, éterické oleje, rtěnky, vatové tampóny pro kosmetické účely, kosmetické masky, laky na nehty, umělé řasy, kosmetické soupravy, přípravky na čištění rukou, hydratační krémy pro kosmetické účely, parfémy; (5) výživové přípravky pro denní doplnění stravy včetně fitness přípravků jako instantní strava nebo samostatná směs, dietetické látky a potravinové doplňky (ne pro lékařské použití), potraviny a potravinové doplňky na bázi sacharidů a s přidavkem vitamínů, minerálů, stopových prvků, bílkovin, aminokyselin a mastných kyselin, a to buď jednotlivě nebo jejich kombinace, dietní potravinové doplňky pro lidskou potřebu, proteinové potravinové doplňky, minerální doplňky stravy, výživové doplňky, vitaminové tablety; (10) škrabky na jazyk; (14) drahé kameny, perly, drahé kovy, zlato, stříbro, jakož i jejich imitace, kroužky na klíče, řetízky na klíče a přívěsky k nim, pouzdra na šperky, šperky, náramky, náušnice, náhrdelníky, náramky na kotník, řetízky na kotník, přívěsky na krk, vše vyrobené z drahých kovů, kovů, plastů, drahokamů, polodrahokamů nebo jejich kombinace, šperky ve formě přívěsků zobrazujících asány; (20) sedáky, zejména meditační sedáky, židle, zejména meditační židličky, polštáře pro jógu; (21) svícny, skleněné svícny, svícny z drahých kovů, svícny z tepaného železa, svícny ve tvaru lotosu; (25) masky na oči, masky na spaní, oděvy, obuv a kloboučnické zboží, trička, včetně reklamních, cvičební obuv a sportovní obuv, tílka a nátělníky, mikiny, kšiltovky, čepice, kšilty a čelenky, kravaty, sportovní dresy a komplety, uniformy, košile, saka, kalhoty, krátké kalhoty, sukně, noční úbory, zimníky, koupací pláště, sportovní oblečení, oblečení do deště, plážové oblečení, oblečení pro relaxační cvičení, cvičební úbory, zejména pro cvičení jógy, oděvy, obuv a kloboučnické zboží, jako suvenýry, legíny, legíny pro děti, ponožky, návleky na nohy, bezprstové ponožky, podprsenky, sportovní podprsenky; (27) koberce, předložky a rohožky ke sportovním účelům, žíněnky, podložky pro relaxaci a cvičení, podložky na cvičení jógy, koberce, rohožky a podložky se vzorem mandaly; (28) hry, hračky, potřeby pro gymnastiku, sport a jógu, sportovní náčiní a pomůcky, pásy, míče, zejména pro cvičení jógy, pásy na cvičení jógy, popruhy na jógu, tréninkové tyče a kruhy na cvičení jógy, tašky přizpůsobené k nošení sportovních potřeb; (35) inzerce, organizování a zajišťování obchodních předváděcích akcí výrobků a služeb, obchodní nebo podnikatelské informace, pomoc, poradenství a poskytování konzultací v obchodní činnosti, vytváření obchodních a obchodně-informačních sítí, reklamní a propagační činnost, marketing, zprostředkování reklamní činnosti, organizování komerčních a reklamních výstav, rozšiřování vzorků zboží, služby dovozní a vývozní agentury, maloobchodní a velkoobchodní služby, zprostředkování interaktivního obchodu pomocí globálních komunikačních sítí (internet), shromažďování různého zboží pro třetí osoby (kromě jejich přepravy) za účelem umožnění spotřebitelům, aby si tyto výrobky mohli pohodlně prohlížet a nakupovat, provozování elektronického obchodu prostřednictvím internetu (e-shop), to vše s výše uvedenými výrobky ve třídě 3, 5, 10, 14, 20, 21, 25, 27 a 28.

(511) 3, 5, 10, 14, 20, 21, 25, 27, 28, 35

(540)



- (111) **386551**
(220) 22.02.2021
(320) 22.02.2021
(442) 07.04.2021
(151) 14.07.2021
(730) **Svoboda výroba domácích knedlíků, s.r.o.**, č. p. 700, Blučina, 66456, CZ
(740) PROPATENT, Ing. Vlasta Sedláčková, patentový zástupce, Pod Pekařkou 107/1, Praha 4, Podolí, 14700
(210) O-569991
(591) Barevná
(510) (30) knedlíky všeho druhu, listová těsta, kynutá těsta, těsto na pizzu, těsto na cukroví, závinu, pizzy, koláče, buchty, pečivo, chléb, cukrovinky, indický nam chleba; (35) zprostředkování obchodní činnosti s výrobky uvedenými výše ve tř. 30; (39) distribuce - rozvoz výrobků uvedených výše ve tř. 30; (40) zakázková výroba knedlíků a listového těsta a potravin, uvedených ve tř. 30.
(511) 30, 35, 39, 40
(540)



- (111) **386552**
(220) 22.02.2021
(320) 22.02.2021
(442) 07.04.2021
(151) 14.07.2021
(730) **Aquatec VFL s. r. o.**, Továrenská 49/4054, Dubnica nad Váhom, 018 41, SK
(740) Hák Janeček & Švestka, Patentová a známková kancelář, RNDr. Roman Hák, U průhonu 827/5, Praha 7, Holešovice, 17000
(210) O-569994
(510) (11) zařízení na čištění odpadních vod, přístroje a stroje na čištění vody, filtry do čističek vody, nádrže na čištění vody; (37) instalace, údržba a opravy zařízení na čištění odpadních vod, instalace, údržba a opravy přístrojů a strojů na čištění vody, poskytování informací vztahujících se k instalaci, údržbě nebo opravám zařízení na čištění odpadních vod; (40) čištění vody, čištění průmyslových odpadních vod, odborné poradenství v oblasti čištění vody a průmyslových odpadních vod; (42) technické navrhování a plánování zařízení na čištění odpadních vod, vědecké a technické služby a související výzkum a projektování.
(511) 11, 37, 40, 42
(540)

AT

- (111) **386553**
(220) 22.02.2021
(320) 22.02.2021
(442) 07.04.2021
(151) 14.07.2021
(730) **WELLEN a.s.**, Čerpadlová 991/4a, Praha 9, Vysočany, 19000, CZ
(210) O-569999
(510) (9) informační technologie a audiovizuální, multimediální a fotografické přístroje; (35) reklamní, marketingové a propagační služby.
(511) 9, 35
(540)

eMA

- (111) **386554**
(220) 22.02.2021
(320) 22.02.2021
(442) 07.04.2021
(151) 14.07.2021
(730) **Hampshire Nové Město s.r.o.**, Dukelských hrdinů 564/34, Praha 7, Holešovice, 17000, CZ
(740) MACEK.LEGAL, Mgr. Daniel Macek, advokát, Haštalská 1072/6, Praha 1, Staré Město, 11000
(210) O-570002
(510) (35) poradenství v oblasti správy a řízení hotelů, hotelový management, řízení obchodní činnosti hotelů, služby správy hotelů; (41) organizování a vedení konferencí, kongresů, koncertů a seminářů, organizování kulturních a vzdělávacích akcí a výstav, organizování zábavných akcí; (43) ubytovací služby, hotelové služby, rezervace hotelů, poskytování a provoz hotelového ubytování, kavárny, restaurace, bary, bufety, zajištění stravování, služby zajišťující stravování a nápoje, pronajímání jednacích místností; (44) lázeňské služby, solária, sauny, aromaterapie, salony krásy, masáže, thajské masáže, manikúra, kadeřnictví.
(511) 35, 41, 43, 44
(540)

Hotel Manes

- (111) **386555**
(220) 23.02.2021
(320) 23.02.2021
(442) 07.04.2021
(151) 14.07.2021
(730) **Křupalová Lenka Bc.**, Horská 1065, Vsetín, 75501, CZ
(210) O-570005
(510) (9) instruktážní manuály v elektronické podobě, stahovatelné soubory obrázků, stahovatelné elektronické publikace, videozáznamy; (16) alba, obrazy, knihy, dětské knihy, obrázkové knihy, tiskoviny, pečeti (razítka), pohlednice, šablony, šablony na kreslení, samolepky, plakáty, grafické tisky, vystřihovánky z papíru (tvůrčí činnost), kalendáře, tištěné publikace, akvarely, archy papíru (papírnické zboží), balicí papír, tištěné balicí materiály z papíru, kroužkové bloky, zápisníky a bloky, bloky na kreslení, ilustrované poznámkové bloky, bloky s volnými listy, brožury týkající se her, časopisy, držáky na razítka, dřevitá lepenka [papírnické zboží], dřevitý papír, fotografie, grafická znázornění, grafické reprodukce, kalíšky na vodové barvy, nálepky, kancelářské potřeby (kromě nábytku), katalogy, komiksy, knihy vázané kroužkovou vazbou, krabice z lepenky, kartonu nebo z papíru, kroužkové zápisníky, letáky, listy papíru (papírnické zboží), malby (obrazy), zarámované i nezarámované, tištěné manuály, nástroje na rýsování a kreslení, obálky (papírnické výrobky), obaly (papírnické výrobky), obtisky, odstranitelná tetování (obtisky), tištěné obtisky na výšivky nebo nášivky, nažehlovací obtisky, papírnické zboží a učební pomůcky, pouzdra na razítka, pouzdra na šablony, předlohy na obkreslování, přihrádky na razítka, razítka, stojany na razítka, gumová razítka, razítkové polštářky, sešity, cvičební sešity, sešity na kreslení, soupřavy na kreslení, učební pomůcky (s výjimkou zařízení), záložky do knih, omalovánky, omalovánky pro dospělé, tištěné příběhy v ilustrované formě, papírové vystřihovací tvary, brožury; (28) hračky, vzdělávací hračky, tiskařské soupřavy (hračky), hračky na kreslení, hračky pro rozvoj dětí, hry, dřevěné hračky, puzzle (hračky), antistresové hračky; (41) online vydávání elektronických knih a časopisů, vydávání textů, vydávání vzdělávacích textů, vydávání a publikování textů, s výjimkou reklamních textů, vydávání knih a časopisů, výuka malování, zábava, předškolní výchova, zdělávání a výuka.
(511) 9, 16, 28, 41

(540) **FUFO**

- (111) **386556**
(220) 23.02.2021
(320) 23.02.2021
(442) 07.04.2021
(151) 14.07.2021
(730) **BUDIŠ a.s.**, Budiš, Dubové 038 23, SK
(740) Jindyne s.r.o., U Statku 77, Mnichovo Hradiště, Hněvousice, 29501
(210) O-570043
(591) Barevná
(510) (32) minerální vody (nápoje), nealkoholické nápoje, sirupy na výrobu nápojů. nealkoholické přípravky na výrobu nápojů.
(511) 32
(540)



- (111) **386557**
(220) 24.02.2021
(320) 24.02.2021
(442) 07.04.2021
(151) 14.07.2021
(730) **Trade Gate s.r.o.**, Sokolovská 2112/74c, Plzeň, Bolevec, 32300, CZ
(740) Mgr. Ing. Robert Bochníček, advokátní kancelář, Mgr. Ing. Robert Bochníček, Americká 489/33, Plzeň, Jižní Předměstí, 30100
(210) O-570050
(591) Barevná
(510) (35) maloobchod – prodej jízdních kol, koloběžek, odrážedel, lyží, cyklo součástek, doplňků a sportovního vybavení, včetně oblečení; (37) údržba, oprava, seřízení a montáž jízdních kol, údržba, oprava a seřízení lyží, snowboardů, běžek a další servis jízdních kol a sportovního vybavení; (41) půjčovna sportovního vybavení, jízdních kol, dětských vozíků za kola, lyží, organizování sportovních akcí.
(511) 35, 37, 41
(540)



- (111) **386558**
(220) 24.02.2021
(320) 24.02.2021
(442) 07.04.2021
(151) 14.07.2021
(730) **Vojtěch Jiří, Dis.**, Leškovice 30, Golčův Jeníkov, 58282, CZ
(210) O-570052
(510) (9) zvukové a obrazové nahrávky všeho druhu na nosičích CD a DVD; (16) tiskoviny, zejména propagační brožury, letáky, odborné publikace zaměřené na hudbu; (41) hudební produkce, tvorba zvukových a obrazových nahrávek, provozování hudebních těles zejména dechovek.
(511) 9, 16, 41
(540) **BŘEZOVANKA**

- (111) **386559**
(220) 24.02.2021
(320) 24.02.2021
(442) 07.04.2021
(151) 14.07.2021
(730) **Gregor Brzobohatý Ondřej**, Zborovská 715/36, Praha 5, Smíchov, 15000, CZ
(740) Mgr. Markéta Vochovská Haindlová LL.M., Dlouhá 735/25, Praha 1, Staré Město, 11000
(210) O-570056
(510) (28) hry, společenské hry, stolní hry, deskové hry, zařízení na hry, karetní hry; (41) zábava, pobavení.
(511) 28, 41
(540) **SESTRÍČKY**

- (111) **386560**
(220) 24.02.2021
(320) 24.02.2021
(442) 07.04.2021
(151) 14.07.2021
(730) **Tomil s.r.o.**, Gen. Svatoně 149, Vysoké Mýto, Litomyšlské Předměstí, 56601, CZ
(740) Rott, Růžička & Guttman a spol., Vyskočilova 1566, Praha 4, Michle, 14000
(210) O-570057
(591) Barevná
(510) (3) mýdla, tekutá mýdla, šampóny, kondicionéry, šampóny tělové, pěny do koupele, pleťová a tělová kosmetika, krémy, přípravky pro bělení, prací prostředky (i tekuté), aviváže, tekuté mycí a čisticí prostředky, zubní pasty, přípravky pro čištění, leštění, odmašťování a broušení, tělová mléka, čisticí mléka, pleťové vody, dětská kosmetika, všechny uvedené výrobky s výjimkou přípravků na odstraňování skvm v tekuté, pastové a práškové formě, výše uvedené výrobky se nevztahují k automobilům, letadlům, vlakům, autobusům a lodím/plavidlům; (5) přípravky pro čištění a osvěžování vzduchu, deodoranty (jiné než pro osobní potřebu), hygienické výrobky pro osobní hygienu zařazené do třídy 5, antibakteriální a dezinfekční přípravky, výše uvedené výrobky se nevztahují k automobilům, letadlům, vlakům, autobusům a lodím/plavidlům; (16) tiskoviny a výrobky z papíru, a to letáky, katalogy, kalendáře, fotografie, etikety, tašky papírové, plakáty, kartóny, pohlednice, gratulace, obálky, samolepky, tašky umělohmotné; (35) šíření reklamy počítačovou sítí a internetem, radiovými a televizními programy; (38) šíření informací počítačovou sítí a internetem, radiovými a televizními programy.
(511) 3, 5, 16, 35, 38
(540)



- (111) **386561**
(220) 24.02.2021
(320) 24.02.2021
(442) 07.04.2021
(151) 14.07.2021
(730) **British American Tobacco (Brands) Limited**, Globe House, 4 Temple Place, London WC2R 2PG, GB
(740) Baker & McKenzie s.r.o., advokátní kancelář, JUDr. Jiří Čermák, Klimentská 1216/46, Praha 1, Nové Město, 11000
(210) O-570058

(510) (34) cigarety, tabák surový nebo zpracovaný, tabákové výrobky, náhražky tabáku (nikoli pro lékařské účely), doutníky, doutníčky, zapalovače, zápalky, kuřácké potřeby, cigaretový papír, cigaretové dutinky, cigaretové filtry, kapesní strojky na balení cigaret, ruční stroje pro vkládání tabáku do papírových dutinek, elektronické cigarety, cartridge pro elektronické cigarety, kapaliny pro elektronické cigarety, tabákové výrobky pro účely zahřívání, zařízení a části pro zařízení pro zahřívání tabáku, tabákové náhražky za účelem inhalace, cigarety obsahující tabákové náhražky, pouzdra na cigarety, krabičky na cigarety, snus s tabákem, snuff s tabákem, snus bez tabáku, snuff bez tabáku, nikotinové sáčky k orálnímu použití bez obsahu tabáku (nikoli pro lékařské použití); (41) vzdělávání, výchova a školení, zábava, sportovní a kulturní aktivity, pořádání, vedení a organizování hudebních koncertů.

(511) 34, 41

(540)

GLORCHESTRA

(111) **386562**

(220) 24.02.2021

(320) 24.02.2021

(442) 07.04.2021

(151) 14.07.2021

(730) **POČÍTAŘNA s.r.o.**, Vlkova 2408/1a, Brno, Líšeň, 62800, CZ

(740) PatentCentrum Sedláč & Partners s.r.o., Okružní 2824, České Budějovice, České Budějovice 3, 37001

(210) O-570060

(591) Barevná

(510) (9) počítače a počítačový hardware, notebooky a jejich příslušenství, mobilní telefony, tablety, monitory, baterie do notebooků a telefonů, grafické karty, externí disky, pevné disky, operační paměti, sluchátka, elektronické kabely, datové kabely, myši a klávesnice, pouzdra na mobilní telefony, pouzdra na tablety, pouzdra a brašny na notebooky, paměťové karty, fotoaparáty, kamery, nabíječky a nabíjecí stanice, externí baterie, reproduktory, mikrofony, routery, počítačová a dotyková pera, elektronická pera (vizuální zobrazovací jednotky), síťové karty, síťové adaptéry k počítačům, wifi USB adaptéry; (35) maloobchodní, velkoobchodní a internetový (e-shop) prodej s následujícími výrobky: počítače a počítačový hardware, notebooky a jejich příslušenství, mobilní telefony, tablety, monitory, baterie do notebooků a telefonů, grafické karty, externí disky, pevné disky, operační paměti, sluchátka, elektronické kabely, datové kabely, myši a klávesnice, pouzdra na mobilní telefony, pouzdra na tablety, pouzdra a brašny na notebooky, paměťové karty, fotoaparáty, kamery, nabíječky a nabíjecí stanice, externí baterie, reproduktory, mikrofony, routery, počítačová a dotyková pera, elektronická pera (vizuální zobrazovací jednotky), síťové karty, síťové adaptéry k počítačům, wifi USB adaptéry, předvádění zboží, zprostředkování a uzavírání obchodů, také v rámci výše uvedeného internetového obchodu, propagační činnost, reklama; (37) instalace, montáž, údržba a opravy počítačového hardware a telekomunikačních přístrojů.

(511) 9, 35, 37

(540)



(111) **386563**

(220) 24.02.2021

(320) 24.02.2021

(442) 07.04.2021

(151) 14.07.2021

(730) **Schramm Jiří**, Stará čtvrť 382, Ostrava, Lhotka, 72528, CZ

(740) Ing. Pavel Nádvorník s.r.o., Klínová 620/1, Ostrava, Hulváky, 70900

(210) O-570061

(510) (1) chlór do bazénů, průmyslové chemické látky, chemické materiály a chemické přípravky a přírodní chemické prvky, skleněné granule pro použití ve filtrech plaveckých bazénů, soupravy na chemické analýzy určené k testování vody v bazénech, chemické směsi na zpracování vody, chemické výrobky určené do bazénů, nehalogenické oxidační sloučeniny do bazénů, chemikálie k čištění vody používané v bazénech, chemické přípravky pro testování kvality vody v plaveckých bazénech, testovací

proužky napuštěné čidly pro testování vody v plaveckých bazénech, minerály na úpravu vody pro použití v bazénech a lázních, chemické látky pro úpravu vody pro použití v bazénech a lázních; (5) hygienické přípravky a výrobky, dezinfekční přípravky do bazénů, algicidy (chemické přípravky pro údržbu bazénů), chemické přípravky na hubení řas do bazénů, dezinfekční a antiseptické přípravky, algicidy do plaveckých bazénů, přípravky proti rostlinným a živočišným škůdcům; (6) bazény kovové, kování pro stavby nebo pro nábytek, drobné kovové zboží v rámci této třídy, a to kovové řetězy, zámkové všeobecné, zámečnické výrobky, rolety z kovu, bezpečnostní pokladny a kovové schránky, kovové stavební konstrukce, kovové vodovodní trubky, ventily pro vodovodní potrubí kovové, kovová zastřešení (bazénová zastřešení), součásti vyjmenovaných výrobků v rámci této třídy; (7) čerpadla, filtrovací stroje, čisticí stroje, elektrické generátory, hydraulické mechanismy, motory (s výjimkou motorů pro pozemní vozidla), redukční ventily (součásti strojů), uzavírací ventily (součásti strojů), čisticí stroje na plavecké bazény, vysavače a jejich příslušenství, elektromotory do strojů; (11) filtry do bazénů, ohřivače do bazénů, zařízení na vytápění plaveckých bazénů, plynové kotle na vytápění plaveckých bazénů, sanitární zařízení, zařízení pro rozvod vody a hygienická zařízení, zařízení na čištění, odsolování a úpravu vody, chlorování bazénů (přístroje, zařízení), lázeňské bazény, lázně (vyhřívávané bazény), pevné podvodní osvětlovací zařízení do bazénů, osvětlovací zařízení a světelné reflektory; (19) bazény nekovové, dlaždice, dveře nekovové, dýhy, parkety, stavební hmoty nekovové, kámen přírodní a umělý, cement, vápno, malta, sádra, šterk, asfalt, smola, živec, přenosné domy (nekovové), překližka, stavební sklo, vodovodní trubky nekovové, nekovové zastřešení (zastřešení bazénů), součásti zmíněných výrobků v rámci této třídy, nekovové stavební konstrukce, výrobky z plastů, jako formy, ploty, světlíky, podhledy a výrobky z kompozitů pro stavby; (22) nepromokavá plachtovina, celtovina, markýzy, stany a plachty, krycí a bezpečnostní plachty na bazény; (37) montáž a údržba bazénů, výstavba bazénů, hygienické čištění (bazénů) a zastřešení bazénů, údržba plaveckých bazénů, výstavba bazénových komplexů, aplikace omítky na plavecké bazény, aplikace nátěrů na plavecké bazény, stavebnictví a demolice staveb, služby čištění bazénů, instalace a montáže bazénových technologií pro úpravu a ohřev vody, instalace potrubí, pump, čerpadel a ventilů, jejich čištění, opravy a údržba.

(511) 1, 5, 6, 7, 11, 19, 22, 37

(540)

POOLMONT

(111) **386564**

(220) 24.02.2021

(320) 24.02.2021

(442) 07.04.2021

(151) 14.07.2021

(730) **SOVERT s.r.o.**, Heřmanova 1169/22, Praha 7, Holešovice, 17000, CZ

(740) Dana Lukajová, patentový zástupce, Vršilská 130/10, Praha 1, Nové Město, 11000

(210) O-570062

(510) (11) osvětlovací zařízení a světelné reflektory, čelové svítlny, cylindry na svítidla, dekorativní osvětlení, doplňky osvětlení, doplňky k infračerveným svítidlům, filtry do osvětlovacích přístrojů, elektrické výbojky, elektrické žárovky, fluorescenční světelná zařízení, halogenová svítidla, hořčíková vlákna pro osvětlení, infračervená svítidla, kapesní svítlny, laboratorní svítidla, lampiony, lampy do stanů, lampy na nehty, led svítidla, lustry, nástěnné osvětlení, nouzové osvětlení, ohébné lampy, osvětlení, osvětlení akvárií, osvětlení zahrad, osvětlovací panely, osvětlovací prvky, osvětlovací žaluzie, osvětlovací trubice, osvětlovací zařízení se solárními články, ozdoby na osvětlení vánočního stromku (elektrická světla), počítačem řízená osvětlovací zařízení, potápěčská světla, pouliční lampy, příslušenství k osvětlení, průmyslová osvětlovací tělesa, punčošky do lamp, reflektory, rozptylovače světla (difuzéry), silniční světla, solární svítlny, stínidla lamp, stropní světla, světelná domovní čísla, světelné instalace, světelné kabely na svícení, světelné řetězy, světelné pásy, světelné transformátory, světla pro pěstování rostlin, svítidla, svítlny, vakuové lampy, venkovní osvětlení, vnitřní světla do chladniček, zahradní osvětlení, zářivky, žárovky, zrcadlové koule jako doplňky osvětlení, osvětlovací zařízení a reflektory pro vozidla, odrazová světla pro vozidla, světla pro vozidla, zkoušečky do automobilů, žárovky pro směrová světla vozidel, žárovky do koncových světel; (35) maloobchodní nebo velkoobchodní služby nebo e-shop nebo katalogový nebo zásilkový prodej osvětlovacích zařízení a světelných reflektorů, svítidel, regulátorů a přístrojů k ovládání osvětlení a příslušenství a náhradních dílů k osvětlovacím zařízením a reflektorům a svítidlům a regulátorům.

(511) 11, 35

(540) **SOVERT**

- (111) **386565**
(220) 24.02.2021
(320) 24.02.2021
(442) 07.04.2021
(151) 14.07.2021
(730) **Kučera Robert**, Pod Kuřídlem 396, Strakonice, Dražejov, 38601, CZ
(740) PatentCentrum Sedláč & Partners s.r.o., Okružní 2824, České Budějovice, České Budějovice 3, 37001
(210) O-570065
(510) (6) kovové fólie pro balení a obaly, kovové nádoby jako obaly; (16) papír a výrobky z papíru, a to papírové kartony na vejce, papírové obaly na potraviny a papírové tašky, plastové obaly, plastové sáčky na obaly, plastové sáčky na balení, tiskoviny periodické i neperiodické, ceníky, katalogy, tiskopisy, reklamní, propagační a informační materiály na papírovém nosiči, biologicky rozložitelné obaly na bázi papíroviny, vzduchotěsné papírové obaly; (22) textilní obaly (tašky, sáčky, pytle), slaměné obaly na lahve; (29) maso, uzeniny, ryby, drůbež, zvěřina, masové výtažky, čerstvé maso, sušené maso, zpracované maso, vařené maso, smažené maso, mražené maso, masné výrobky, masové paštiky, masové pasty, masové polotovary, masové chuťovky, masový rosol, masové konzervy, jedlé oleje a tuky; (30) pečivo s masovou náplní, masové šťávy, masové omáčky, sendviče s masem; (35) velkoobchod, maloobchod, internetový obchod a zprostředkovatelské služby v oblasti obchodu s výše uvedenými výrobky ve třídách 6, 16, 22, 29 a 30, dodavatelské služby pro třetí osoby (nákup výrobků a služeb), reklamní, propagační a inzertní služby včetně inzerce a reklamy poskytované v počítačových, telekomunikačních a obdobných sítích, informační servis a poradenské služby v obchodě, průzkum trhu a marketing, obchodní zastoupení tuzemských a zahraničních firem, organizování výstav a předvádění výrobků a zboží pro komerční a reklamní účely a podporu prodeje.
(511) 6, 16, 22, 29, 30, 35
(540)



- (111) **386566**
(220) 24.02.2021
(320) 24.02.2021
(442) 07.04.2021
(151) 14.07.2021
(730) **GWS Ground Waterproofing Systems s.r.o.**, Krakovská 1327/13, Praha 1, Nové Město, 11000, CZ
(740) Mgr. Anna Marie Hrdina Landor, advokát, Mgr. Anna Marie Hrdina Landor, Psohlavců 1501/51, Praha 4, Braník, 14700
(210) O-570066
(510) (1) chemické látky pro použití v průmyslu, ve vědě a v oblasti fotografie, jakož i v zemědělství, zahradnictví a lesnictví, umělé pryskyřice v surovém stavu, plastické hmoty v surovém stavu, hasící a protipožární směsi, přípravky na kalení a pájení, látky na činění zvířecích kůží, lepidla pro použití v průmyslu, průmyslové tmely a výplňové pasty, kompost, hnůj, hnojiva, biologické přípravky pro použití v průmyslu a vědě; (2) barvy, nátěry, laky, konzervační přípravky proti korozi a proti deterioraci dřeva, barviva, inkousty pro tisk, značkování a rytecké práce, přírodní pryskyřice v surovém stavu, lístkové a práškové kovy pro použití při malování, dekorování, tisku a v umění; (17) kaučuk, gutaperča, guma, azbest, slída, nezpracované a jako polotovary a jejich náhražky, plastické hmoty a pryskyřice v extrudované formě pro použití ve výrobě, těsnící, ucpávací a izolační materiály, ohebná nekovová potrubí, trubky a hadice; (19)

materiály, ne z kovu, pro stavebnictví a konstrukci, neohebné trubky, ne z kovu, pro stavebnictví, asfalt, dehet a živice, přenosné stavby, ne z kovu, pomníky, ne z kovu.

(511) 1, 2, 17, 19

(540)

M-FOIL PVC

- (111) **386567**
(220) 24.02.2021
(320) 24.02.2021
(442) 07.04.2021
(151) 14.07.2021
(730) **GWS Ground Waterproofing Systems s.r.o.**, Krakovská 1327/13, Praha 1, Nové Město, 11000, CZ
(740) Mgr. Anna Marie Hrdina Landor, advokát, Mgr. Anna Marie Hrdina Landor, Psohlavců 1501/51, Praha 4, Braník, 14700
(210) O-570067
(591) Barevná
(510) (1) chemické látky pro použití v průmyslu, ve vědě a v oblasti fotografie, jakož i v zemědělství, zahradnictví a lesnictví, umělé pryskyřice v surovém stavu, plastické hmoty v surovém stavu, hasící a protipožární směsi, přípravky na kalení a pájení, látky na činění zvířecích kůží, lepidla pro použití v průmyslu, průmyslové tmely a výplňové pasty, kompost, hnůj, hnojiva, biologické přípravky pro použití v průmyslu a vědě; (2) barvy, nátěry, laky, konzervační přípravky proti korozi a proti deterioraci dřeva, barviva, inkousty pro tisk, značkování a rytecké práce, přírodní pryskyřice v surovém stavu, lístkové a práškové kovy pro použití při malování, dekorování, tisku a v umění; (17) kaučuk, gutaperča, guma, azbest, slída, nezpracované a jako polotovary a jejich náhražky, plastické hmoty a pryskyřice v extrudované formě pro použití ve výrobě, těsnící, ucpávací a izolační materiály, ohebná nekovová potrubí, trubky a hadice; (19) materiály, ne z kovu, pro stavebnictví a konstrukci, neohebné trubky, ne z kovu, pro stavebnictví, asfalt, dehet a živice, přenosné stavby, ne z kovu, pomníky, ne z kovu.
(511) 1, 2, 17, 19
(540)

gwsystems
ground waterproofing systems

- (111) **386568**
(220) 24.02.2021
(320) 24.02.2021
(442) 07.04.2021
(151) 14.07.2021
(730) **HC Klatovy z.s.**, Nerudova 721, Klatovy, Klatovy III, 33901, CZ
(740) Langrova, s.r.o., Skrétova 1011/48, Plzeň, Jižní Předměstí, 30100
(210) O-570069
(591) Barevná
(510) (14) plakety, medaile, odznaky a poháry ze vzácných kovů a jejich slitin, pozlaceného nebo postříbřeného kovu, drahokamů a polodrahokamů, šperky, hodiny a hodinky; (16) knihy, časopisy, plakáty, mapy, atlasy, globusy, turistické příručky, pohlednice, fotografie, reprodukce obrazů a fotografií, kalendáře, propagační tiskoviny, papírové obaly, papírové a plastové sáčky a tašky v rámci této třídy, polepy na dopravní prostředky v rámci této třídy; (24) textilní vlajky a vlaječky pro reklamní účely, nepapírové vlaječky; (25) oděvy, obuv; (26) oděvní doplňky, tj. výšivky, nášivky na oděv a zažehlovací obtisky jako etikety vetkané v látce, stuhu, tkaničky, odznaky a ozdobné knoflíky, ne z drahých kovů, plastické špendlíky, ne šperky; (28) hračky, hry, hrací karty, sportovní nářadí a potřeby; (35) marketing, reklama a propagace v oblasti sportu; (41) organizování a zprostředkování v oblasti sportu, pořádání závodů, soutěží, vzdělávacích, společenských a kulturních akcí.
(511) 14, 16, 24, 25, 26, 28, 35, 41

(540)



(111) **386569**

(220) 24.02.2021

(320) 24.02.2021

(442) 07.04.2021

(151) 14.07.2021

(730) **Jonáš Petr**, Svomosti 172, Jesenice, 25242, CZ

Jonášová Iveta, Svomosti 172, Jesenice, 25242, CZ

(740) Ing. Marcela Filipenská, Polní 302/32, Žďár nad Sázavou, Žďár nad Sázavou 2, 59102

Ing. Marcela Filipenská, Polní 302/32, Žďár nad Sázavou, Žďár nad Sázavou 2, 59102

(210) O-570072

(510) (9) nosiče informací, a to se záznamem zvuku a obrazu, počítačový software, vzdělávací software, počítačový software týkající se vzdělávání dětí, software virtuální reality pro vzdělávání, počítačové databáze, sociální software, počítačové softwarové platformy pro sociální síť, software pro komunikaci, vytváření sítí a sociální sítě, kancelářské a podnikové aplikace, mobilní aplikace, software a aplikace pro mobilní zařízení, mobilní aplikace ke stažení pro přenos dat, mobilní aplikace ke stažení pro přenos informací, mobilní aplikace ke stažení pro správu informací, vzdělávací tabletové aplikace; (16) tiskoviny všeho druhu, a to příručky (manuály), časopisy, periodika, noviny, knihy, plakáty, letáky, kalendáře, tištěné vzdělávací materiály, fotografie, tištěné informační letáky, vzdělávací publikace, papírnické zboží, vyučovací pomůcky a potřeby (s výjimkou přístrojů); (35) analýza reklamy, analýza průzkumu trhu, analýza cen, analýza ceny nákladů, analýza účinnosti reklamy, analýza marketingových trendů, marketingové poradenství, personální poradenství, obchodní poradenství, poradenství v reklamě, poradenství (odborné obchodní), obchodní informace, styk s veřejností, reklama, propagace, konzultace pro styk s veřejností, zprostředkování propagace, zprostředkování reklamy, zprostředkování smluv pro třetí osoby, reklamní služby na podporu informovanosti veřejnosti o sociálních otázkách, příprava a realizace mediálních a reklamních plánů a koncepcí, šíření reklamních materiálů on-line, služby zaměřené na správu on-line komunity, on-line propagace počítačových sítí a webových stránek, obchodní správa kulturních a vzdělávacích výměnných programů; (36) charitativní sbírky, získávání finančních prostředků pro charitativní účely, finanční sponzorování, financování projektů, služby získávání finančních prostředků pro znevýhodněné děti, poskytování vzdělávacích stipendií, poradenství zaměřené na finanční pomoc při vzdělávání; (40) barvení, barvení oděvu, barvení kůže, barvení textilií, barvení látek, zpracování textilií, kůže a kožešin, dřevo (zpracování -), kovářství, tisk, rytí, rytí, gravírování, ruční práce (zakázková výroba); (41) služby v oblasti vzdělávání, zábavy a sportu, divadelní zábava, divadelní služby, produkce divadelních představení, středoškolské vzdělávání, poskytování vzdělávání, akademie (vzdělávání), jazykové vzdělávání, vyučování, pokročilé vzdělávání, další vzdělávání, školní vzdělávání, hudební vzdělávání, předškolní vzdělávání, obchodní vzdělávání, vzdělávání dospělých, výuka, individuální výuka (vzdělávání), organizování zkoušek (vzdělávání), konzultace ohledně vzdělávání, odborné vzdělávání pro mládež, průzkum v oblasti vzdělávání, školení v oblasti vzdělávání, vzdělávání na internátních školách, programy her (zábava, vzdělávání), odborné vzdělávání a školení, služby poskytované školami (vzdělávání), zajišťování školení a vzdělávání, dálkové vzdělávání, pořádání a realizace workshopů (vzdělávání), koučink (školení), organizování seminářů zaměřených na vzdělávání, letní tábory (zábava a vzdělávání), plánování seminářů za účelem vzdělávání, plánování konferencí za účelem vzdělávání, předávání know-how (odborné

vzdělávání), vydavatelské služby, školení pro rodiče zaměřené na výchovu k rodičovství, vydávání dokumentů v oboru školení, vědy, veřejného práva a sociálních věcí, produkce filmu ke vzdělávacím účelům, produkce a pronájem vzdělávacích a instruktážních materiálů, poskytování on-line školení, publikování multimediálních materiálů on-line, vzdělávací služby poskytované asistenty zaměřenými na zvláštní potřeby, plánování představení, konzultace v oboru plánování zvláštních akcí, pořádání vzdělávacích zájezdů s průvodcem, zvuková produkce a videoprodukce a fotografování, hudební produkce, knihovnické služby, vydávání knih, časopisů, novin, psaní a skládání písní; (43) poskytování hotelového ubytování, poskytování rekreačního ubytování, poskytování jídla a nápojů, hotely, ubytovny a penziony, prázdninové a turistické ubytování, služby mládežnických hostelů, stravovací služby pro školy a centra péče o děti, péče o děti po ukončení vyučování, péče o předškoláky a malé děti v zařízeních denní péče; (44) logopedie, služby zdravotní péče, služby péče o duševní zdraví, poradenství vztahující se k psychologické léčbě zdravotních potíží, zdravotní poradenství a informační služby, terapeutické služby; (45) právní služby, astrologické a duchovní služby, školení (duchovní), poskytování emocionální podpory rodinám, služby on-line sociálních sítí, dostupné prostřednictvím mobilních aplikací ke stažení, služby navazování sociálních kontaktu na internetu, poskytování licencí k duševnímu vlastnictví, poskytování licencí k počítačovému softwaru, správa autorských práv.

(511) 9, 16, 35, 36, 40, 41, 43, 44, 45

(540)

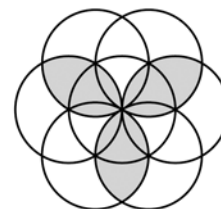

(111) **386570**

(220) 25.02.2021

(320) 25.02.2021

(442) 07.04.2021

(151) 14.07.2021

(730) **PALMA a.s.**, Račianska 66, Bratislava 83604, SK

(740) JUDr. Aleš Zábřeh, advokát, Na Beránce 57/2, Praha 6, Dejvice, 16000

(210) O-570083

(591) Barevná

(510) (35) maloobchodní služby on-line s kosmetickými výrobky, maloobchodní služby on-line s čistícími přípravky.

(511) 35

(540)



(111) **386571**

(220) 25.02.2021

(320) 25.02.2021

(442) 07.04.2021

(151) 14.07.2021

(730) **Pavel Hnilička Architects + Planners, s. r. o.**, Cukrovarnická 739/46, Praha 6, Střešovice, 16200, CZ

(210) O-570092

(510) (41) vzdělávání, školení, přednášky; (42) architektonické služby a služby plánování městské výstavby, projekce (stavební), projektová činnost, studie technických projektů, urbanistické plánování.

(511) 41, 42

(540) **PHA+P**

- (111) **386572**
(220) 26.02.2021
(320) 26.02.2021
(442) 07.04.2021
(151) 14.07.2021
(730) **TIPAFROST, a.s.**, Žďárského 188, Kožichovice, 67401, CZ
(740) Irena Benáčková, Husova 18, Třebíč, 67401
(210) O-570107
(510) (29) mléčné výrobky, zpracované mražené ovoce, ovocná dřev, tvarohové krémy; (30) led, mražené krémy, zmrzliny, vodové zmrzliny, mražené jogurty a sorbety; (43) poskytování jídla a nápojů, služby zmrzlinových barů.

(511) 29, 30, 43

(540) **MIAMO**

- (111) **386573**
(220) 26.02.2021
(320) 26.02.2021
(442) 07.04.2021
(151) 14.07.2021
(730) **Red Cap, s.r.o.**, Gagarinova 1616/9, Mikulov, 69201, CZ
(740) Mgr. David Müller, Filipova 2016/6, Praha 4, Chodov, 14800
(210) O-570124
(510) (32) nealkoholické víno, nealkoholické nápoje s ovocnou příchutí; (33) nápoje na bázi vína, ovocné víno, vína se sníženým obsahem alkoholu, hotové vinné koktejly, kvašené alkoholické nápoje, alkoholické syčené nápoje, s výjimkou piva; (35) maloobchodní a velkoobchodní prodej vín, alkoholických a nealkoholických nápojů.

(511) 32, 33, 35

(540) **ZODA**

- (111) **386574**
(220) 26.02.2021
(320) 26.02.2021
(442) 07.04.2021
(151) 14.07.2021
(730) **Dan-Foam ApS**, Holmelund 43, 5560 Aarup, DK
(740) Rott, Růžička & Guttman a spol., Vyskočilova 1566, Praha 4, Michle, 14000
(210) O-570128
(510) (20) matrace, čalounění sedadel, polštáře, postelové konstrukce, podstavce, nastavitelná dna, ochranné povlaky na matrace, podušky na židle, pohovky, spací pohovky, nábytek, domácí nábytek, záhlaví postelí, nožní čela postelí, podnožky; (35) maloobchodní služby zaměřené na postele, matrace, polštáře, postelové konstrukce, podstavce, nastavitelná dna, ochranné povlaky na matrace, podušky na židle, pohovky, spací pohovky, nábytek, domácí nábytek, záhlaví postelí, nožní čela postelí, podnožky.

(511) 20, 35

(540)



- (111) **386575**
(220) 01.03.2021
(320) 01.03.2021
(442) 07.04.2021
(151) 14.07.2021
(730) **Heineken Česká republika, a.s.**, U Pivovaru 1, Krušovice, 27053, CZ
(740) JUDr. Milan Kyjovský, advokát, Jaselská 202/19, Brno, Veveří, 60200
(210) O-570152

- (510) (21) skleněné zboží spadající do této třídy, a to lahve, sklenice na pití, půllitry, poháry keramické, keramické a porcelánové tácky, porcelánové džbány, vázičky, nádoby z plastu pro použití v domácnosti a kuchyni, karafy, stolní lahve, škopky, podtácky (kromě papírových a určených k prostírání), pohárky z papíru nebo umělých hmot, poháry, papírové tácky k použití v domácnosti, tácy (podnosy), cestovní lahve, otvíráky na lahve, reklamní vývěsní štíty z porcelánu nebo skla, desky na jídelní lístky, pouzdra na jídelní lístky, tepelně izolační nádoby, termosky na jídlo, termosky na nápoje, svačinové boxy a jídonosiče, chladicí boxy, umělohmotná prostírání, brčka na pití, dekantéry, demižóny, jídelní soupravy (nádobí), nádobí na pivo, nádobí na pití, stojánky na jídelní lístky, stojánky na ubrusky (stolování), umělecká díla z porcelánu, keramiky, kameniny, terakoty nebo skla, viněty na karafy, výrobky z křišťálového skla, výrobky z porcelánu; (32) nealkoholické aperitivy, izotonické nápoje, koktejly na bázi piva, kvas (nealkoholický nápoj), nealkoholický cider, nealkoholické nápoje, jablečný mošt (nealkoholický), pivo a pivovarnické výrobky (nápoje), nealkoholické pivo, ochucené pivo, pivo s nízkým obsahem alkoholu, sladové pivo, sladové nápoje, výtažky z chmele na výrobu piva, míchané nápoje s obsahem piva, nápoje na bázi piva, piva s limonádou, pivní mladina, mošty, přípravky na výrobu nápojů, zázvorové pivo, prášky na přípravu šumivých nápojů, příchutě na výrobu nápojů (jiné než esenciální oleje), minerální vody, limonády, džusy, energetické nápoje, nealkoholické šumivé nápoje, ovocné šťávy a nápoje, sirupy na výrobu nápojů, smoothie (mixované nápoje z čerstvého ovoce nebo zeleniny), tablety pro přípravu šumivých nápojů; (43) bary, barové služby, bufety, informace a poradenství ohledně přípravy jídel, restaurace servírující delikatesy, firemní akce (poskytování jídel a nápojů), hotelové služby, rezervace hotelů, jídelny a závodní jídelny, kavárny, konzultační služby v oblasti zajišťování stravování, poskytování přechodného ubytování, poskytování gastronomických služeb, provoz hotelového ubytování, provozování kempů, pronájem jednacích místností, pronájem kuchyňských přístrojů, půjčování stanů, půjčování židlí, stolů, prostírání a nápojového skla, restaurace, pohostinství (služby), ubytovací služby (hotely, penziony), zásobování (catering), čepování piva.

(511) 21, 32, 43

(540) **PIVOVARSKÁ STAROBRNO**

- (111) **386576**
(220) 01.03.2021
(320) 01.03.2021
(442) 07.04.2021
(151) 14.07.2021
(730) **ASTABIO s.r.o.**, Plynární 1617/10, Praha 7, Holešovice, 17000, CZ
(740) MAVERICKS advokáti s.r.o., Mgr. Ing. Jaroslav Menčík LL.M., Jungmannova 36/31, Praha 1, Nové Město, 11000
(210) O-570191
(510) (5) potravinové doplňky, vitamínové přípravky, doplňky stravy s příznivými účinky na zdraví, doplňky stravy s vitamíny, doplňky stravy v prášku, přípravky na podporu imunity, vitamínové doplňky v prášku, přípravky pro přípravu nápojů k léčebným účelům; (32) nealkoholické nápoje, přípravky pro přípravu nealkoholických nápojů, rozpustné nápoje v prášku, nápoje s vitamíny, nealkoholické nápoje s příchutí ovoce.

(511) 5, 32

(540) **astaforce**

- (111) **386577**
(220) 01.03.2021
(320) 01.03.2021
(442) 07.04.2021
(151) 14.07.2021
(730) **ASTABIO s.r.o.**, Plynární 1617/10, Praha 7, Holešovice, 17000, CZ
(740) MAVERICKS advokáti s.r.o., Mgr. Ing. Jaroslav Menčík LL.M., Jungmannova 36/31, Praha 1, Nové Město, 11000
(210) O-570192
(510) (5) potravinové doplňky, vitamínové přípravky, doplňky stravy s příznivými účinky na zdraví, doplňky stravy s vitamíny, doplňky stravy v prášku, přípravky na podporu imunity, vitamínové doplňky v prášku, přípravky pro přípravu nápojů k léčebným účelům; (32) nealkoholické nápoje, přípravky pro přípravu nealkoholických nápojů, rozpustné nápoje v prášku, nápoje s vitamíny, nealkoholické nápoje s příchutí ovoce.

(511) 5, 32

(540)

astaforce[®]
Innovation for Immunity

(111) **386578**
(220) 02.03.2021
(320) 02.03.2021
(442) 07.04.2021
(151) 14.07.2021
(730) **INVEST DEVELOPMENT CORPORATION, spol. s.r.o.**, Havelská
500/25, Praha 1, Staré Město, 11000, CZ
(210) O-570206
(510) (11) ionizační přístroje pro úpravu vody; (40) úprava a čištění vody.
(511) 11, 40
(540)

BLUE GOLD

(111) **386579**
(220) 02.03.2021
(320) 02.03.2021
(442) 07.04.2021
(151) 14.07.2021
(730) **OBS Praha s.r.o.**, Sokolovská 194/205, Praha 9, Vysočany, 19000, CZ
(740) JP Legal, s.r.o., advokátní kancelář, JUDr. Mojmír Přívara advokát,
Kovářská 1253/4, Plzeň, Jižní Předměstí, 30100
(210) O-570212
(510) (35) služby zprostředkovatelný práce, plánování schůzek [kancelářské
práce], služby týkající se efektivity práce, agentury pro zprostředkování
práce a nábor zaměstnanců, reklamní a inzertní služby; (38) služby šíření
informací prostřednictvím internetu; (41) vzdělávací a školicí služby.
(511) 35, 38, 41

(540)

más
na vic

(111) **386580**
(220) 02.03.2021
(320) 02.03.2021
(442) 07.04.2021
(151) 14.07.2021
(730) **Dong Huu Tung**, Rychnovská 120, Praha 9, Letňany, 19900, CZ
(210) O-570215
(591) Barevná
(510) (35) obchodní služby, a to obchodní poradenství, služby v oblasti obchodní
administrativy, obchodní konzultační služby, vše ve vztahu k oblasti
gastronomie, informace pro spotřebitele, maloobchod a velkoobchod s
výrobky a službami týkajícími se oblasti gastronomie, reklamní,
marketingové a propagační služby; (39) doprava a přeprava, doprava a
doručování zboží, rozvoz jídel restauracemi; (43) samoobslužné restaurace,
poskytování jídla a nápojů, restaurace rychlého občerstvení, kavárna,
poskytování jídla a nápojů, zajišťování hromadného stravování (catering),
restaurace servírující porcované maso, restaurace.
(511) 35, 39, 43
(540)

redbean
RESTAURANT
Vietnam • Thai • Japan

Zápisy licenčních smluv k ochranným známkám

V této kapitole jsou zveřejněny zápisy licenčních smluv podle ustanovení § 18 odst. 1 zákona č. 441/2003 Sb.

Číslo zápisu (111)	Vlastník (730)	Nabyvatel licence (791)	Druh licence (793)	Datum uzavření licenční smlouvy (793)	S účinností od data (580)
175059	Město Litoměřice, Mírové náměstí 15/7, Litoměřice, 41201, CZ	Městská kulturní zařízení v Litoměřicích, příspěvková organizace, Na Valech 2028, Litoměřice, Předměstí, 41201, CZ	nevýhradní	24.06.2021	19.07.2021
180482	Město Litoměřice, Mírové náměstí 15/7, Litoměřice, 41201, CZ	Městská kulturní zařízení v Litoměřicích, příspěvková organizace, Na Valech 2028, Litoměřice, Předměstí, 41201, CZ	nevýhradní	24.06.2021	19.07.2021
273972	KEZ o.p.s., Poděbradova 909, Chrudim, 53701, CZ	Victus LA s.r.o., Těšínská 551/329, Ostrava, Radvanice, 71600, CZ	nevýhradní	01.06.2021	19.07.2021
367469	Hartvichová Kateřina, RNDr., Gregorova 2092/11, Praha 4, Chodov, 14800, CZ	HARBER IP s.r.o., Dukelských hrdinů 567/52, Praha 7, Holešovice, 17000, CZ	výhradní	04.01.2018	19.07.2021
367469	Beránková Ambruzová Ingrid, LL.M., Veltěžská 29, Zdiby, Přemyslení, 25066, CZ	HARBER IP s.r.o., Dukelských hrdinů 567/52, Praha 7, Holešovice, 17000, CZ	výhradní	04.01.2018	19.07.2021
386104	Sláma Vojtěch Ing., Bellova 356/18, Brno, Kohoutovice, 62300, CZ	TWIXO Group s.r.o., Bellova 356/18, Brno, Kohoutovice, 62300, CZ	výhradní	01.07.2021	19.07.2021

Ochranné známky zrušené a prohlášené za neplatné

Tato kapitola obsahuje údaje o rozhodnutích o zrušení ochranné známky na základě ustanovení § 31 zákona č. 441/2003 Sb. nebo o prohlášení ochranné známky za neplatnou na základě ustanovení § 32 zákona č. 441/2003 Sb. Existuje-li důvod zrušení/prohlášení ochranné známky za neplatnou pouze ve vztahu k některým z výrobků nebo služeb, Úřad ochrannou známku zruší/prohlásí za neplatnou pouze pro tyto výrobky nebo služby. Údaje o výsledku rozhodnutí (zrušení ochranné známky, částečné zrušení ochranné známky, prohlášení ochranné známky za neplatnou, prohlášení ochranné známky za částečně neplatnou) jsou uvedeny za datem právní moci rozhodnutí s názvem "Datum právní moci rozhodnutí/výsledek rozhodnutí".

(111) 368913

(540)

Hair We Are By Libor Smrž

08.07.2021 / NABYTÍ P.M. - PROHLÁŠENÍ OZ ZA NEPLATNOU

Obnovy zápisu ochranných známek

(111) **154829**
(220) 09.08.1961
(151) 21.08.1961
(540)

OPHTHALMO-AZULEN

(730) **Zentiva, k.s.**, U Kabelovny 130, Praha 10, Dolní Měcholupy, 10237, CZ
(740) C|K|T ČERVENKA TURKOVÁ & PARTNERS Advokátní, patentová a známková kancelář, Mgr. Radka Červenková, advokátka, Anny Letenské 34/7, Praha 2, Vinohrady, 12000
(510) Léčiva, drogy, farmaceutické přípravky humánní a veterinární, organopreparáty, očkovací látky, séra a výrobky z krve, chemické výrobky pro lékařství, hygienu, farmacii a vědu, přípravky baktericidní, fungicidní, insekticidní; dezinfekční přípravky; přípravky proti nákaze; přípravky pro konzervování; prostředky k hubení škůdců a ničení rostlin; čisticí prostředky, léčebná mýdla; přípravky sílicí a dietetické; náplasti, obvazový materiál pro chirurgii; diagnostika; jedy.
(511) 3, 5, 10
(210) O-25046

(111) **165313**
(220) 24.09.1981
(151) 08.03.1983
(540)

TOSHIBA

(730) **Kabushiki Kaisha Toshiba, also trading as Toshiba Corporation**, 1-1, Shibaura 1-Chome, Minato-Ku, Tokyo 105-8001, JP
(740) Čermák a spol., JUDr. Karel Čermák Ph.D., LL.M., Elišky Peškové 735/15, Praha 5, Smíchov, 15000
(510) (10) přístroje a nástroje chirurgické, lékařské, zubolékařské a zvěrolékařské, včetně speciálního nábytku pro tyto obory a včetně přístrojů a zdravotnických pomůcek jako: ortopedické bandáže, zdravotnické výrobky z gumy, protézy apod.
(511) 10
(210) O-52400

(111) **169769**
(220) 04.01.1991
(151) 10.04.1992
(540)

KRYPTONICS

(730) **Bravo Sports**, 12801 Carmenita rd, Santa Fe, CA, US
(740) Všetěčka Zelený Švorčík a partneři, advokátní a patentová kancelář, JUDr. Pavel Zelený, advokát, Hálkova 1406/2, Praha 2, Nové Město, 12000
(510) (28) kolečkové brusle, skateboard-prkna, desky pro skateboard, kolečka kolečkových bruslí a kolečka skateboard-prken.
(511) 28
(210) O-59911

(111) **170940**
(220) 30.07.1991
(151) 19.08.1992
(540)

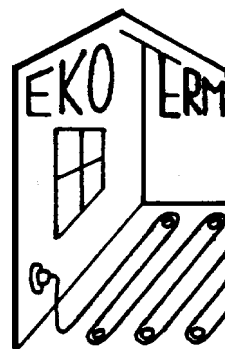

(730) **František Křeček**, Třebízského 273, Roztoky u Prahy, 25263, CZ
(510) Montáž el.topení, poradenská činnost, prodej elektromateriálu.
(511) 9, 37, 42
(210) O-62977

(111) **172111**
(220) 03.07.1991
(151) 07.04.1993
(540)

JIM BEAM

(730) **JIM BEAM BRANDS CO.**, 222 West Merchandise Mart Plaza, Suite 1600, Chicago 60654, IL, US
(740) Čermák a spol., JUDr. Karel Čermák Ph.D., LL.M., Elišky Peškové 735/15, Praha 5, Smíchov, 15000
(510) (33) alkoholické nápoje, zejména whisky.
(511) 33
(210) O-62531

(111) **172186**
(220) 19.08.1991
(151) 07.04.1993
(540)

ALERT

(730) **E.I. DU PONT DE NEMOURS AND COMPANY, spol.zřízená podle zákonů státu Delaware**, 1007 Market Street, Wilmington, DE, US
(740) Čermák a spol., JUDr. Karel Čermák Ph.D., LL.M., Elišky Peškové 735/15, Praha 5, Smíchov, 15000
(510) (5) fungicidy pro použití v zemědělství a zahrádnictví.
(511) 5
(210) O-63297

(111) **172844**
(220) 27.06.1991
(151) 08.06.1993
(540)



- (730) **Koninklijke Ahold Delhaize N.V.**, Provincialeweg 11, 1506 MA Zaandam, NL
- (740) LORENC IP advokátní a patentová kancelář s.r.o., Mgr. Lukáš Lorenc, Štefánikova 256/34, Praha 5, Smíchov, 15000
- (510) Prací a bělicí přípravky, čisticí přípravky, mýdla, výrobky kosmetické, voňavkářské včetně éterických olejů, vodičky na vlasy, zubní pasty a prášky, výrobky farmaceutické a zdravotnické, náplasti, obvazový materiál, dezinfekční prostředky, prostředky k hubení rostlinných a živočišných škůdců a jiné drogistické zboží; výrobky elektrické a elektronické, zejména výrobky audiovizuální techniky jako jsou televizory, satelitní systémy, radiopřijímače, gramofony, přehrávače kompaktních desek, autorádia, kazetové magnetofony, videomagnetofony, videorekordéry, kamery, zesilovače, počítače, kalkulačky, kazety, videokazety, desky, kompaktní desky, přístroje fotografické, kinematografické, optické, drobné domácí elektrospotřebiče a elektrické nářadí; kamna a kuchyňské sporáky; ruční nástroje a nářadí všeho druhu, vidličky, lžíce, nože; papír a výrobky z papíru, psací potřeby, kancelářské potřeby s výjimkou nábytku, učební a školní potřeby a pomůcky; výrobky z kůže, kožená galanterie; prefabrikáty pro kutily, zejména polozpracované řezivo, trámy, prkna, laťky, hranolky, dřevěné panely, překližky; kuchyňské náčiní a potřeby, mycí potřeby, zboží skleněné, porcelán, keramika; textilní výrobky, oděv, prádlo, boty; textilní a kovová bižuterie a galanterie; hračky; maso a masné výrobky, ryby včetně korýšů a měkkýšů, výrobky z mořských ryb, upravené mořské ryby, sladkovodní a lovné ryby, vnitřnosti, drůbež, porcovaná drůbež, zvěřina, masové výtažky, konzervovaná sušená a vařená zelenina a ovoce, konzervované hotové potraviny, mléko, sýry, konzervované mléko a jiné mlékařenské výrobky, vejce, výrobky z vajec, jedlé rostlinné tuky a oleje, vepřové sádlo, sušená slanina, máslo, zavařeniny, káva, kávové výtažky, čaj, čajové výtažky, kakao, kakaový prášek, cukr, rýže, pšeničná mouka, krupice, chléb, pekařské výrobky z pšenice, trvanlivé pekařské výrobky, těsto, luštěniny, výrobky z mleté mouky, čokoláda, čokoládové a nečokoládové cukroví, cukrovinky, suchary, sušenky, koláče, jemné pečivo, brambory a výrobky z brambor, zmrzlina, med, prášky do pečiva, sůl, hořčice, pepř, ocet, chuťové omáčky, kečup, koření, subtropické a tropické ovoce, ovoce z mírného zeměpisného pásma, čerstvá zelenina, výrobky z ovoce a zeleniny; piva i lehká piva i ležák, pivo v sudech, pivo ve spotřebitelském balení, sodovka, limonády, ovocné nápoje, ovocné šťávy a nápoje z ovocných šťáv, přírodní minerálky, šumivé a jiné nealkoholické nápoje, sirupy, medové nápoje, vína včetně hroznových vín, lihoviny, likéry, destiláty; cigarety a potřeby pro kuřáky.
- (511) 3, 5, 8, 9, 11, 16, 18, 19, 21, 24, 25, 26, 28, 29, 30, 31, 32, 33, 34
(210) O-62379

(111) **172845**
(220) 27.06.1991
(151) 08.06.1993
(540)



- (730) **Koninklijke Ahold Delhaize N.V.**, Provincialeweg 11, 1506 MA Zaandam, NL
- (740) LORENC IP advokátní a patentová kancelář s.r.o., Mgr. Lukáš Lorenc, Štefánikova 256/34, Praha 5, Smíchov, 15000
- (510) Prací a bělicí přípravky, čisticí přípravky, mýdla, výrobky kosmetické, voňavkářské včetně éterických olejů, vodičky na vlasy, zubní pasty a prášky, výrobky farmaceutické a zdravotnické, náplasti, obvazový materiál, dezinfekční prostředky, prostředky k hubení rostlinných a živočišných škůdců a jiné drogistické zboží; výrobky elektrické a elektronické, zejména výrobky audiovizuální techniky jako jsou televizory, satelitní systémy, radiopřijímače, gramofony, přehrávače kompaktních desek, autorádia, kazetové magnetofony, videomagnetofony, videorekordéry, kamery, zesilovače, počítače, kalkulačky, kazety, videokazety, desky, kompaktní desky, přístroje fotografické, kinematografické, optické, drobné domácí elektrospotřebiče a elektrické nářadí; kamna a kuchyňské sporáky; ruční nástroje a nářadí všeho druhu, vidličky, lžíce, nože; papír a výrobky z papíru, psací potřeby, kancelářské potřeby s výjimkou nábytku, učební a školní potřeby a pomůcky; výrobky z kůže, kožená galanterie; prefabrikáty pro kutily, zejména polozpracované řezivo, trámy, prkna, laťky, hranolky, dřevěné panely, překližky; kuchyňské náčiní a potřeby, mycí potřeby, zboží skleněné, porcelán, keramika; textilní výrobky, oděv, prádlo, boty; textilní a kovová bižuterie a galanterie; hračky; maso a masné výrobky, ryby včetně korýšů a měkkýšů, výrobky z mořských ryb, upravené mořské ryby, sladkovodní a lovné ryby, vnitřnosti, drůbež, porcovaná drůbež, zvěřina, masové výtažky, konzervovaná sušená a vařená zelenina a ovoce, konzervované hotové potraviny, mléko, sýry, konzervované mléko a jiné mlékařenské výrobky, vejce, výrobky z vajec, jedlé rostlinné tuky a oleje, vepřové sádlo, sušená slanina, máslo, zavařeniny, káva, kávové výtažky, čaj, čajové výtažky, kakao, kakaový prášek, cukr, rýže, pšeničná mouka, krupice, chléb, pekařské výrobky z pšenice, trvanlivé pekařské výrobky, těsto, luštěniny, výrobky z mleté mouky, čokoláda, čokoládové a nečokoládové cukroví, cukrovinky, suchary, sušenky, koláče, jemné pečivo, brambory a výrobky z brambor, zmrzlina, med, prášky do pečiva, sůl, hořčice, pepř, ocet, chuťové omáčky, kečup, koření, subtropické a tropické ovoce, ovoce z mírného zeměpisného pásma, čerstvá zelenina, výrobky z ovoce a zeleniny; piva i lehká piva i ležák, pivo v sudech, pivo ve spotřebitelském balení, sodovka, limonády, ovocné nápoje, ovocné šťávy a nápoje z ovocných šťáv, přírodní minerálky, šumivé a jiné nealkoholické nápoje, sirupy, medové nápoje, vína včetně hroznových vín, lihoviny, likéry, destiláty; cigarety a potřeby pro kuřáky.
- (511) 3, 5, 8, 9, 11, 16, 18, 19, 21, 24, 25, 26, 28, 29, 30, 31, 32, 33, 34
(210) O-62380

(111) **172846**
(220) 27.06.1991
(151) 08.06.1993
(540)



- (730) **Koninklijke Ahold Delhaize N.V.**, Provincialeweg 11, 1506 MA Zaandam, NL
- (740) LORENC IP advokátní a patentová kancelář s.r.o., Mgr. Lukáš Lorenc, Štefánikova 256/34, Praha 5, Smíchov, 15000
- (510) Prací a bělicí přípravky, čistící přípravky, mýdla, výrobky kosmetické, voňavkářské včetně éterických olejů, vodičky na vlasy, zubní pasty a prášky, výrobky farmaceutické a zdravotnické, náplasti, obvazový materiál, dezinfekční prostředky, prostředky k hubení rostlinných a živočišných škůdců a jiné drogistické zboží; výrobky elektrické a elektronické, zejména výrobky audiovizuální techniky jako jsou televizory, satelitní systémy, radiopřijímače, gramofony, přehrávače kompaktních desek, autorádia, kazetové magnetofony, videomagnetofony, videorekordéry, kamery, zesilovače, počítače, kalkulačky, kazety, videokazety, desky, kompaktní desky, přístroje fotografické, kinematografické, optické, drobné domácí elektrospotřebiče a elektrické nářadí; kamna a kuchyňské sporáky; ruční nástroje a nářadí všeho druhu, vidličky, lžíce, nože; papír a výrobky z papíru, psací potřeby, kancelářské potřeby s výjimkou nábytku, učební a školní potřeby a pomůcky; výrobky z kůže, kožená galanterie; prefabrikáty pro kutily, zejména polozpracované řezivo, trámy, prkna, laťky, hranolky, dřevěné panely, překližky; kuchyňské náčiní a potřeby, mycí potřeby, zboží skleněné, porcelán, keramika; textilní výrobky, oděv, prádlo, boty; textilní a kovová bižuterie a galanterie; hračky; maso a masné výrobky, ryby včetně korýšů a měkkýšů, výrobky z mořských ryb, upravené mořské ryby, sladkovodní a lovné ryby, vnitřnosti, drůbež, porcovaná drůbež, zvěřina, masové výtažky, konzervovaná sušená a vařená zelenina a ovoce, konzervované hotové potraviny, mléko, sýry, konzervované mléko a jiné mlékařenské výrobky, vejce, výrobky z vajec, jedlé rostlinné tuky a oleje, vepřové sádlo, sušená slanina, máslo, zavařeniny, káva, kávové výtažky, čaj, čajové výtažky, kakao, kakaový prášek, cukr, rýže, pšeničná mouka, krupice, chléb, pekařské výrobky z pšenice, trvanlivé pekařské výrobky, těsto, luštěniny, výrobky z mleté mouky, čokoláda, čokoládové a nečokoládové cukroví, cukrovinky, suchary, sušenky, koláče, jemné pečivo, brambory a výrobky z brambor, zmrzlina, med, prášky do pečiva, sůl, hořčice, pepř, ocet, chuťové omáčky, kečup, koření, subtropické a tropické ovoce, ovoce z mírného zeměpisného pásma, čerstvá zelenina, výrobky z ovoce a zeleniny; piva i lehká piva i ležák, pivo v sudech, pivo ve spotřebitelském balení, sodovka, limonády, ovocné nápoje, ovocné šťávy a nápoje z ovocných šťáv, přírodní minerálky, šumivé a jiné nealkoholické nápoje, sirupy, medové nápoje, vína včetně hroznových vín, lihoviny, likéry, destiláty; cigarety a potřeby pro kuřáky.
- (511) 3, 5, 8, 9, 11, 16, 18, 19, 21, 24, 25, 26, 28, 29, 30, 31, 32, 33, 34
(210) O-62381

(111) **172847**
(220) 27.06.1991
(151) 08.06.1993
(540)



- (730) **Koninklijke Ahold Delhaize N.V.**, Provincialeweg 11, 1506 MA Zaandam, NL
- (740) LORENC IP advokátní a patentová kancelář s.r.o., Mgr. Lukáš Lorenc, Štefánikova 256/34, Praha 5, Smíchov, 15000
- (510) Prací a bělicí přípravky, čistící přípravky, mýdla, výrobky kosmetické, voňavkářské včetně éterických olejů, vodičky na vlasy, zubní pasty a prášky, výrobky farmaceutické a zdravotnické, náplasti, obvazový materiál, dezinfekční prostředky, prostředky k hubení rostlinných a živočišných škůdců a jiné drogistické zboží; výrobky elektrické a elektronické, zejména výrobky audiovizuální techniky jako jsou televizory, satelitní systémy, radiopřijímače, gramofony, přehrávače kompaktních desek, autorádia, kazetové magnetofony, videomagnetofony, videorekordéry, kamery, zesilovače, počítače, kalkulačky, kazety, videokazety, desky, kompaktní desky, přístroje fotografické, kinematografické, optické, drobné domácí elektrospotřebiče a elektrické nářadí; kamna a kuchyňské sporáky; ruční nástroje a nářadí všeho druhu, vidličky, lžíce, nože; papír a výrobky z papíru, psací potřeby, kancelářské potřeby s výjimkou nábytku, učební a školní potřeby a pomůcky; výrobky z kůže, kožená galanterie; prefabrikáty pro kutily, zejména polozpracované řezivo, trámy, prkna, laťky, hranolky, dřevěné panely, překližky; kuchyňské náčiní a potřeby, mycí potřeby, zboží skleněné, porcelán, keramika; textilní výrobky, oděv, prádlo, boty; textilní a kovová bižuterie a galanterie; hračky; maso a masné výrobky, ryby včetně korýšů a měkkýšů, výrobky z mořských ryb, upravené mořské ryby, sladkovodní a lovné ryby, vnitřnosti, drůbež, porcovaná drůbež, zvěřina, masové výtažky, konzervovaná sušená a vařená zelenina a ovoce, konzervované hotové potraviny, mléko, sýry, konzervované mléko a jiné mlékařenské výrobky, vejce, výrobky z vajec, jedlé rostlinné tuky a oleje, vepřové sádlo, sušená slanina, máslo, zavařeniny, káva, kávové výtažky, čaj, čajové výtažky, kakao, kakaový prášek, cukr, rýže, pšeničná mouka, krupice, chléb, pekařské výrobky z pšenice, trvanlivé pekařské výrobky, těsto, luštěniny, výrobky z mleté mouky, čokoláda, čokoládové a nečokoládové cukroví, cukrovinky, suchary, sušenky, koláče, jemné pečivo, brambory a výrobky z brambor, zmrzlina, med, prášky do pečiva, sůl, hořčice, pepř, ocet, chuťové omáčky, kečup, koření, subtropické a tropické ovoce, ovoce z mírného zeměpisného pásma, čerstvá zelenina, výrobky z ovoce a zeleniny; piva i lehká piva i ležák, pivo v sudech, pivo ve spotřebitelském balení, sodovka, limonády, ovocné nápoje, ovocné šťávy a nápoje z ovocných šťáv, přírodní minerálky, šumivé a jiné nealkoholické nápoje, sirupy, medové nápoje, vína včetně hroznových vín, lihoviny, likéry, destiláty; cigarety a potřeby pro kuřáky.
- (511) 3, 5, 8, 9, 11, 16, 18, 19, 21, 24, 25, 26, 28, 29, 30, 31, 32, 33, 34
(210) O-62382

(111) **172960**
(220) 04.07.1991
(151) 02.07.1993
(540)

BAKER

- (730) **Baker Hughes Holdings LLC**, 17021 Aldine Westfield Road, Houston 77073, TX, US
- (510) Vrtly do země, produkce ropy a plynu ze sond a vrtů, přístroje, vybavení a měřicí zařízení, počítaje v to hlubinná měření v průběhu vrtů a odpovídající zařízení, kontroly čerpadel a dálkové ventilové rozvody, zařízení pro sledování produkce kapalných produktů, technická vybavení a měřicí zařízení pro takové postupy, testování okolí z hlediska lékařského dozoru čítaje v to vázaná zařízení pro sledování hmotnosti, kontrolní sledování výšky hladiny a analyzátory procesního tekutého proudu. Zařízení pro úpravu průmyslových a městských vod, nejméně odpadních vod měst, čerpací zařízení i zařízení pro sedimentaci a oddělování pevných produktů od kapalných podílů.

(511) 9, 11
(210) O-62547

(111) **173034**
(220) 08.08.1991
(151) 15.07.1993
(540)

Jägermeister

(730) **Mast - Jägermeister SE**, Jägermeisterstrasse 7-15, 38296 Wolfenbüttel, DE
(740) JUDr. Jan Bělohorský, advokát, nám. Interbrigády 3, Praha 6, 16000
(510) (33) lihoviny.
(511) 33
(210) O-63142

(111) **173058**
(220) 22.07.1991
(151) 08.07.1993
(540)

KYTRIL

(730) **Atmahs Pharma UK Ltd**, Suite 1, 3rd Floor, 11-12 St. James Square, SW1Y 4LB Londýn, GB
(740) PATENTSERVIS Praha a.s., Na Podkovce 281/10, Praha 4, Podolí, 14700
(510) (5) farmaceutické, veterinární a zdravotnické přípravky a látky.
(511) 5
(210) O-62862

(111) **173534**
(220) 08.01.1992
(151) 15.09.1993
(540)

K R A S O L

(730) **Total Petrochemicals and Refining USA, Inc.**, 1201 Louisiana Street, Suite 1800, Houston 77002, TX, US
(510) (1) kapalné kaučuky.
(511) 1
(210) O-65765

(111) **173601**
(220) 19.07.1991
(151) 16.09.1993
(540)



(591) Barevná
(730) **Exxon Mobil Corporation**, 5959 Las Colinas Boulevard, Irving, TX, US
(740) Čermák a spol., JUDr. Karel Čermák jr., Ph.D., LL.M., advokát, Národní 32, Praha 1, 11000
(510) (37) služby pojezdne servisni stanice včetně služeb mytí vozidel a pohotovostních silničních služeb.
(511) 37
(210) O-62840

(111) **173602**
(220) 19.07.1991
(151) 16.09.1993
(540)

MOBIL

(730) **Exxon Mobil Corporation**, 5959 Las Colinas Boulevard, Irving, TX, US
(740) Čermák a spol., JUDr. Karel Čermák jr., Ph.D., LL.M., advokát, Národní 32, Praha 1, 11000
(510) (37) služby pojezdne servisni stanice.
(511) 37
(210) O-62844

(111) **173603**
(220) 19.07.1991
(151) 16.09.1993
(540)



(591) Barevná
(730) **Exxon Mobil Corporation**, 5959 Las Colinas Boulevard, Irving, TX, US
(740) Čermák a spol., JUDr. Karel Čermák jr., Ph.D., LL.M., advokát, Národní 32, Praha 1, 11000
(510) (37) služby pojezdne servisni stanice.
(511) 37
(210) O-62841

(111) **173604**
(220) 19.07.1991
(151) 16.09.1993
(540)



(730) **Exxon Mobil Corporation**, 5959 Las Colinas Boulevard, Irving, TX, US
(740) Čermák a spol., JUDr. Karel Čermák jr., Ph.D., LL.M., advokát, Národní 32, Praha 1, 11000
(510) (37) služby pojezdne servisni stanice.
(511) 37
(210) O-62842

(111) **173960**
(220) 18.12.1991
(151) 08.11.1993
(540)

FOSSIL

(730) **Fossil Group, Inc.**, 901 S. Central Expressway, Richardson, 75080, TX, US
(740) Všetečka Zelený Švorčík a partneři, advokátní a patentová kancelář, JUDr. Michal Havlík, Hálkova 1406/2, Praha 2, Nové Město, 12000
(510) Hodiny a chronometrická zařízení; kůže a náhražky, výrobky z kůže a náhražek, pokud nejsou obsaženy v jiných třídách, surová kůže a kožešiny,

kufry a cestovní brašny, deštníky, slunečníky a hole, biče, postroje na koně a sedlářské výrobky.

(511) 14, 18
(210) O-65483

stabilizátory achromatizéry, mazadla, pigmenty, barviva, pojiva, plniva, protipěnová činidla, dispergátory, emulgátory a antistatické přísady.

(511) 1, 2, 4
(210) O-63944

(111) **173961**
(220) 23.10.1991
(151) 08.11.1993
(540)



(730) **CAPESPAN (PROPRIETARY) LIMITED**, Mispel Road, Bellville, Cape, ZA
(740) **PATENTSERVIS Praha a.s.**, Na Podkovce 281/10, Praha 4, Podolí, 14700
(510) (31) čerstvé ovoce pěstované v provincii Cape.
(511) 31
(210) O-64330

(111) **174142**
(220) 25.06.1992
(151) 23.11.1993
(540)



(591) Barevná
(730) **KELCOM International, spol. s r.o.**, Pardubická 899/1, Hradec Králové, Kukleny, 50004, CZ
(740) **HALAXOVÁ & HALAXOVÁ, TETRAPAT, RNDr. Zdeňka Halaxová**, Jinonická 80, Praha 5, 15800
(510) Telefony a příslušenství, telegrafická zařízení, televizní přístroje, rozhlasové přístroje, počítače, zařízení elektrické a elektronické pro výpočet a dodávání údajů a informací; psací stroje; instalace a opravy poplašného zařízení proti vloupání a pro případ požáru, telefonní stanice, instalace kancelářských strojů a přístrojů, instalace technického vybavení kanceláří a obchodů, opravy televizních přijímačů, opravy kancelářských strojů a přístrojů a jejich pronájem, opravy rozhlasových a televizních přijímačů, opravy telefonů a jejich pronájem; výkresy průmyslové, porady odborné neobchodní, porady technické.
(511) 9, 16, 35, 37, 41, 42
(210) O-69603

(111) **174426**
(220) 02.10.1991
(151) 20.12.1993
(540)

ADEKA ARKLS

(730) **Adeka Corporation**, 2-35, Higashiogu 7-chome, Arakawa-ku, Tokyo, JP
(740) Čermák a spol., JUDr. Karel Čermák Ph.D., LL.M., Elišky Peškové 735/15, Praha 5, Smíchov, 15000
(510) Chemikálie (chemikálie používané pro záznamové materiály, jako jsou záznamové materiály citlivé na teplo, citlivé na tlak a optické a magnetické záznamové materiály); vývojky, senzibilizátory, stabilizátory obrazu,

(111) **174843**
(220) 29.07.1991
(151) 15.02.1994
(540)



(730) **Gold Peak Industries (Holdings) Ltd.**, 30 Kwai Wing Road, Kwai Chung, New Territories, Hong Kong, CN
(740) Čermák a spol., JUDr. Karel Čermák Ph.D., LL.M., Elišky Peškové 735/15, Praha 5, Smíchov, 15000
(510) (9) bateriové výrobky, video a audio zařízení.
(511) 9
(210) O-62967

(111) **175898**
(220) 12.06.1992
(151) 26.04.1994
(540)



(730) **KARA Trutnov, a.s.**, K Továrně 84, Trutnov, Bohuslavice, 54101, CZ
(740) Halaxová & Halaxová, TETRAPAT, RNDr. Zdeňka Halaxová, Jinonická 80, Praha 5, 15800
(510) Surové kožešnické kůže, vyčíněné a barvené kožešiny, pláty a polokonfekce, oděvy z usní a jejich imitace.
(511) 18, 24, 25
(210) O-69271

(111) **176226**
(220) 15.07.1992
(151) 11.05.1994
(540)

SAMARITAN

(730) **F&N dodavatelé, s.r.o.**, U Cihelny 225, Tišice, 27715, CZ
(740) HALAXOVÁ & HALAXOVÁ, TETRAPAT, RNDr. Zdeňka Halaxová, Dukelská 891/4, Olomouc, 77200
(510) (32) práškové nápoje.
(511) 32
(210) O-70287

(111) **178311**
(220) 26.06.1992
(151) 18.07.1994
(540)

Alibona

(730) **ALIBONA, a.s.**, Svatoplukova 909, Litovel, 78401, CZ
(740) HALAXOVÁ & HALAXOVÁ, TETRAPAT, RNDr. Zdeňka Halaxová, Dukelská 891/4, Olomouc, 77200
(510) Masové a masozeleninové sterilované směsi a konzervy, sušené, sterilované a konzervované výrobky ze zeleniny, ovoce, lesních a planých plodů, hub a bylin a jejich směsí, těstářenské výrobky, zejména těstoviny všeho druhu, pochutiny, vonné přísady a chuťové látky, zejména koření a přísady jídel, majonézy, omáčky, čerstvé ovoce a zelenina, semena a sazenice zemědělských, zahradnických a lesnických plodů, vedlejší produkty, související s konzervářskou a fermentační výrobou, zejména průmyslová krmiva, syčené nealkoholické nápoje, ovocné nápoje a džusy, sirupy a přípravky k výrobě těchto nápojů, nápoje na bázi zeleniny, minerální a šumivé vody, výroba, zpracování a zušlechťování všech druhů lihu, lihovin, destilátů, ovocných a sadových vín. Inzerce a reklama, skladování a silniční doprava, čištění odpadních vod, výroba a prodej tepelné energie.
(511) 11, 29, 30, 31, 32, 33, 35, 39, 40, 42
(210) O-69656

(111) **179539**
(220) 10.06.1992
(151) 12.09.1994
(540)

 **Signa Pumpy**

(730) **Signa Pumpy spol. s r.o.**, Pražská třída 12/78, Hradec Králové, Kukleny, 50004, CZ
(740) HALAXOVÁ & HALAXOVÁ, TETRAPAT, RNDr. Zdeňka Halaxová, Dukelská 891/4, Olomouc, 77200
(510) Čerpační technika, kompresory, spojovací a instalační materiál, prvky ústředního vytápění včetně automatiky, hadic, vybavení dílen, další výrobky související s vodou a vytápěním; export-import.
(511) 6, 7, 9, 11, 17, 35
(210) O-69195

(111) **188467**
(220) 02.07.1992
(151) 19.03.1996
(540)

WOJNAR

(730) **Radomír Wojnar**, Lučina 244, Lučina, 73939, CZ
(740) HALAXOVÁ & HALAXOVÁ, TETRAPAT, RNDr. Zdeňka Halaxová, Dukelská 891/4, Olomouc, 77200
(510) (5) farmaceutické výrobky.
(511) 5
(210) O-69861

(111) **242618**
(220) 22.05.2001
(151) 22.03.2002
(540)



(730) **Asociace kuchařů a cukrářů ČR, z.s.**, U krbu 521/45, Praha 10, Malešice, 10800, CZ
(740) Rott, Růžička & Guttman a spol., Vyskočilova 1566, Praha 4, Michle, 14000
(510) (35) inzertní, reklamní a propagační činnost v oblasti gastronomie, vydávání reklamních, propagačních a inzertních materiálů, organizování a pořádání gastronomických výstav a veletrhů pro obchodní a reklamní účely; (41) pořádání neobchodních odborných gastronomických akcí, zejména soutěží, výstav, seminářů a veletrhů, výchovná a vzdělávací činnost a s ní související poskytování informací, vydávání periodických a neperiodických publikací; (42) odborné poradenství v oboru gastronomie, informační služby v oblasti gastronomie.
(511) 35, 41, 42
(210) O-167566

(111) **242750**
(220) 23.07.2001
(151) 22.03.2002
(540)

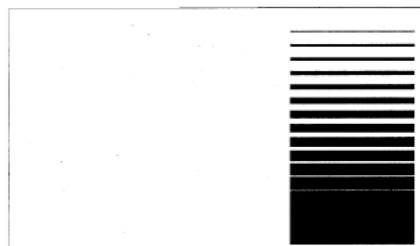

(730) **Martin Plachý**, Balbínova 214/22, Olomouc-Řepčín, 77900, CZ
(740) Ing. Petr Soukup, patentový zástupce, tř. Svobody 43/39, Olomouc, 77900
(510) (5) léky, léčiva a léčivé přípravky, zvláště diagnostické prostředky na bázi monoklonálních a polyklonálních protilátek, diagnostika pro imuno hematologická a koagulační vyšetření, pro zdravotnictví a zemědělství, jako jsou monoklonální a polyklonální diagnostika pro určování krevních skupin, imunoglobulinů, složek komplementu a reagentie pro koagulační vyšetření, diagnostika pro stanovení hormonů, prostředky pro laboratorní vyšetření na molekulární úrovni, reagentie pro diagnostické postupy molekulární biologie, zejména Taq DNA polymeráza, přípravky pro biologické a medicínské laboratoře, jako jsou diagnostické soupravy, protilátky, séra, krevní deriváty, organické a anorganické reagentie pro analytické laboratoře, diagnostické testery na bázi imunoanalytických reakcí, in vitro diagnostické prostředky; (16) papír, lepenka a výrobky z těchto materiálů zařazené ve tř. 16, zejména obaly, krabičky, sáčky na lékárenské a farmaceutické výrobky, jako jsou léky, léčiva, léčivé přípravky a diagnostické prostředky, propagační a reklamní materiály z papíru a lepenky vztahující se k výrobkům uvedeným ve tř. 5.
(511) 5, 16
(210) O-169886

(111) 243757
(220) 02.07.2001
(151) 23.04.2002
(540)



(730) **SSANGYONG MOTOR COMPANY**, 150-3, Chilko-Dong, Pyungtaek-Si, Kyungki-Do, KR
(740) Rott, Růžička & Guttman a spol., JUDr. Vladimír Rott, Vyskočilova 1566, Praha 4, Michle, 14000
(510) (12) vozidla, dopravní prostředky pozemní, vzdušné nebo vodní, sportovní užitková vozidla, víceúčelová vozidla, osobní vozidla, dodávková vozidla, lehké nákladní automobily, autobusy, tahače přívěsů, sklápěcí nákladní automobily, závodní automobily, kola vozidel, motorová vozidla.
(511) 12
(210) O-169381

(111) 243863
(220) 07.08.2001
(151) 23.04.2002
(540)

BENEFUL

(730) **Société des Produits Nestlé S.A.**, Vevey, CH
(740) Šindelka & Lachmannová advokáti s.r.o., Mgr. Karel Šindelka, Slavětínská 1146/39, Praha 9, Klánovice, 19014
(510) (31) krmivo pro domácí zvířata.
(511) 31
(210) O-170347

(111) 243883
(220) 17.08.2001
(151) 23.04.2002
(540)



(591) Barevná
(730) **Société des Produits Nestlé S.A.**, Vevey, CH
(740) Šindelka & Lachmannová advokáti s.r.o., Mgr. Karel Šindelka, Slavětínská 1146/39, Praha 9, Klánovice, 19014
(510) (29) výrobky ze zeleniny, ovoce, masa, drůbeže, ryb a potravinářské výrobky pocházející z moře, vše ve formě výtažků, polévek, želé, past, salátů a protlaků, konzerv, připravených jídel, mražených nebo dehydratovaných, jakož i v pikantní formě, pomazánky a paštiky na bázi masa, ryb, zvěřiny, drůbeže, zeleniny, zavařeniny, džemy, vejce, mléko, sýry a jiné potravinářské výrobky a přípravky na bázi mléka, náhražky mléčných výrobků, oleje a jedlé tuky, přípravky z potravinářských proteinů; (30) káva a výtažky z kávy, náhražky kávy a výtažky z kávových náhražek, čaje a výtažky z čaje, kakao a přípravky na bázi kakaa, cukrářské a čokoládové výrobky, cukrovinky, pomazánky na bázi cukru, pekařské výrobky, paštikářské výrobky, moučníky, pudinky, zmrzliny, prášky na přípravu zmrzlin, přísady do zmrzlin, med a náhražky medu, potravinářské výrobky na bázi rýže, mouky a obilovin, též ve formě připravených jídel, výrobky z obilovin, omáčky, salátové omáčky, majonézy, droždí a kypřící přípravky, hořčice, koření a kořenící přípravky, kečup, ocet, výrobky pro aromatizaci nebo ochucování pokrmů; (32) ovocné džusy, minerální vody a nealkoholické nápoje, sirupy, výtažky a esence pro přípravu nealkoholických nápojů, nápojové směsi a prášky.

(511) 29, 30, 32
(210) O-170661

(111) 243941
(220) 26.09.2001
(151) 23.04.2002
(540)

CONRAD

(730) **Hilton Worldwide Holding LLP**, Maple Court Park, Reeds Crescent, Watford, WD 24 4QQ, GB
(740) Čermák a spol., JUDr. Karel Čermák Ph.D., LL.M., Elišky Peškové 735/15, Praha 5, Smíchov, 15000
(510) (42) ubytování, hotelové, motelové, barové, kavárenské a restaurační služby, služby při pořádání banketů a jiného stravování, řízení hotelů, rezervační služby ubytování v hotelích, obstarání zařízení pro společenské akce, konference, sjezdy, výstavy, semináře a setkání.
(511) 42
(210) O-171894

(111) 245048
(220) 19.07.2001
(151) 24.06.2002
(540)

REAL FRIENDS. REAL BOURBON. JIM BEAM.

(730) **JIM BEAM BRANDS CO.**, 222 West Merchandise Mart Plaza, Suite 1600, Chicago, 60654, IL, US
(740) Čermák a spol., JUDr. Karel Čermák Ph.D., LL.M., Elišky Peškové 735/15, Praha 5, Smíchov, 15000
(510) (33) alkoholické nápoje - destiláty.
(511) 33
(210) O-169749

(111) 245063
(220) 24.07.2001
(151) 24.06.2002
(540)



(730) **Columbia Sportswear Company**, 14375 NW Science Park Drive, 97229 Portland, OR, US
(740) Zeiner & Zeiner v.o.s., Mgr. Řehák David, advokát, Maiselova 15, Praha 1, 11000
(510) (9) brýle, sluneční brýle, šňurky k zavěšení brýlí na krk.
(511) 9
(210) O-169929

(111) 245231
(220) 19.09.2001
(151) 24.06.2002
(540)

MAZDA RX-8

(730) **Mazda Motor Corporation**, 3-1,Shinchi, Fuchu-cho, Aki-gun, Hiroshima, JP
(740) PATENTSERVIS Praha a.s., Na Podkovce 281/10, Praha 4, Podolí, 14700
(510) (12) automobily, části a vybavení k nim (kromě pneumatik, svítilen, signalizačních zařízení a podobných osvětlovacích zařízení pro automobily), motory pro automobily, motory pro pozemní vozidla, závěsné systémy pro pozemní vozidla, tlumiče nárazů a pružiny (péra) pro pozemní vozidla, hřídele a nápravy pro pozemní vozidla, ložiska a hřídelové spojky pro pozemní vozidla, převodovky pro pozemní vozidla, brzdy pro pozemní vozidla, poplašná zařízení (alarmy) proti krádeži pro pozemní vozidla.

(511) 12
(210) O-171668

(511) 1, 2, 3
(210) O-170017

(111) **245717**
(220) 13.07.2001
(151) 29.07.2002
(540)

(111) **245807**
(220) 02.08.2001
(151) 29.07.2002
(540)



Siko

„NIKDE TAK DOBŘE ZA MÍNĚ“

(730) **Markus Heřman**, Ejpovice 226, Rokycany, 33701, CZ
(510) (8) ruční nářadí; (25) pracovní oděvy; (35) reklamní činnost a marketing, zpracování a výroba návrhů reklamy, šíření reklamy různými způsoby, zejména umístěním na venkovních reklamních poutáčích, šířením sdělovacími prostředky, Internetem, distribuce nebo dodávka reklamních materiálů a vzorků, obstarávání míst pro inzerci a reklamu, průzkum trhu a statistické vyhodnocení výsledků, zpracování dat, služby databank, správa počítačových sítí, kompletní zpracování dat, služby pro vstup údajů, řízení a vedení činnosti zařízení na zpracování dat; (39) zásilkový prodej zboží; (42) tvorba software, poradenství v oblasti hardware a software, pronájem a implementace software, rozmnožování počítačových programů, poradenství v oblasti komunikací a počítačových sítí.
(511) 8, 25, 35, 39, 42
(210) O-169585

(730) **LUCROS SICAV a.s.**, Skorkovská 1310, Praha 9, Kyje, 19800, CZ
(740) PatentCentrum Sedlák & Partners s.r.o., Okružní 2824, České Budějovice, České Budějovice 3, 37001
(510) (1) tmely - lepidla, silikony, spárovací hmoty; (6) lišty kovové; (11) sanitární keramika, baterie vodovodní, armatury, vany, umyvadla, sprchové kouty, osoušeče rukou, infrazářiče, přímotopná tělesa, akumulací topidla, ohřívače vody - zásobníkové nebo průtokové; (17) trubkové rozvody z plastických hmot, trubkové fitinky a armatury z plastických hmot; (19) keramické obklady a dlažby.
(511) 1, 6, 11, 17, 19
(210) O-170206

(111) **245718**
(220) 13.07.2001
(151) 29.07.2002
(540)

EUCAMP

(730) **Přemysl Baláž**, Hazlov 431, Hazlov, 35132, CZ
(740) Ing. Vladimír Čmejla, patentový zástupce, Pavlická 160/1, Praha 5, Sobín, 15521
(510) (22) turistické potřeby jako stany, tašky na balení a podobné výrobky v této třídě; (35) objednávkové služby vztahující se k cestování a dopravě za zábavou a poznáním; (39) služby cestovní kanceláře, zařízení výletů a exkurzí, doprovod cestujících, organizování turistiky, vodáckých akcí, informační služby vztahující se k cestování, výletům a exkurzím, dopravní služby, pronájem lodí, aut, motocyklů, bicyklů, koní; (41) služby v oblasti vzdělávání a zábavy, obstarávání aktivit pro využití volného času, organizování studijních kurzů, organizování umístění studentů v cizině jako vedoucích a poradců letních táborů, organizace soutěží, půjčovna kempingových a sportovních potřeb, zajišťování prezentací, konferencí v hotelech, restauracích kavárnách apod; (42) ubytovací služby ve stanech, karavanech, chatkách, hostinská činnost v kempu, pronájem ochranné výstroje, například oděvů, profesionální konzultační servis o cestování.
(511) 22, 35, 39, 41, 42
(210) O-169598

(111) **245855**
(220) 15.08.2001
(151) 29.07.2002
(540)

APACHE

(730) **DajSPORT s.r.o.**, České Vrbné 2349, České Budějovice, České Budějovice 2, 37011, CZ
(740) PatentCentrum Sedlák & Partners s.r.o., Okružní 2824, České Budějovice, České Budějovice 3, 37001
(510) (7) součásti nebo příslušenství jízdních kol, zejména dynamo pro jízdní kolo; (11) součásti nebo příslušenství jízdních kol, zejména světla nebo svítilny pro jízdní kolo; (12) jízdní kola všech typů a druhů a dále součásti nebo příslušenství jízdních kol zejména brzdy pro jízdní kolo, kola pro jízdní kolo, košíky speciální pro jízdní kolo, ozubená kola na jízdní kolo, paprsky (dráty) pro jízdní kolo, pneumatiky pro jízdní kolo, pumpa pro jízdní kolo, rámy na jízdní kolo, řetězy na jízdní kolo, sedlo pro jízdní kolo.
(511) 7, 11, 12
(210) O-170549

(111) **245774**
(220) 27.07.2001
(151) 29.07.2002
(540)

PROFEX

(730) **DF Partner s.r.o.**, Neubuz č.p. 165, 76315, CZ
(740) Ing. Petr Soukup, patentový zástupce, tř. Svobody 43/39, Olomouc, 77900
(510) (1) chemické výrobky určené pro průmysl (zejména chladicí a brzdové kapaliny a nemrznoucí směsi do chladicích soustav dopravních prostředků; (2) ochranné výrobky proti korozi; (3) přípravky pro čištění, leštění, odmašťování a broušení, autokosmetika, přípravky k ošetřování povrchů materiálů na bázi vosků, přípravky na odstraňování skvrn laků a barev z karoserií automobilů a skel.

(111) **245865**
(220) 16.08.2001
(151) 29.07.2002
(540)



(730) **SP Audit, s.r.o.**, Murmanská 1475/4, Praha 10 - Vrsovice, 10000, CZ
(740) PatentCentrum Sedlák & Partners s.r.o., Okružní 2824, České Budějovice, České Budějovice 3, 37001
(510) (35) auditorská činnost.
(511) 35
(210) O-170594

(111) **245999**
(220) 24.09.2001
(151) 29.07.2002
(540)



(591) Barevná
(730) **AMPLUSERVIS, a.s.**, Elektrárenská 5558, Ostrava - Třebovice, 70974, CZ
(510) (37) instalování, opravy, testování a revize elektrických spotřebičů, montáž, údržba, opravy, testování a revize strojů a topných zařízení, montáž, opravy a revize výtahů; (42) chemické analýzy.
(511) 37, 42
(210) O-171821

(111) **246082**
(220) 16.10.2001
(151) 29.07.2002
(540)

OTOMAX

(730) **Intervet Inc.**, 2 Giralda Farms, Madison, 07940, NJ, US
(740) KOREJZOVA LEGAL v.o.s., JUDr. Petra Sauvage de Brantes, advokátka, Korunní 810/104, Praha 10, Vinohrady, 10100
(510) (5) veterinární přípravky.
(511) 5
(210) O-172469

(111) **246180**
(220) 12.12.2001
(151) 29.07.2002
(540)

VIATROMB

(730) **CYATHUS Exquirere PharmaforschungsGmbH**, Rudolfsplatz 2/8, Wien, AT
(740) PATENTSERVIS Praha a.s., Na Podkovce 281/10, Praha 4, Podolí, 14700
(510) (5) léčiva, léčivé přípravky, farmaceutické výrobky.
(511) 5
(210) O-174739

(111) **246223**
(220) 05.02.2002
(151) 29.07.2002
(540)



(730) **ELMET Group, spol. s r.o.**, Kamýčká 15/153, Praha 6, Suchbát, 16500, CZ
(510) (9) ovládací panely, rozvodnice; (11) topná tělesa; (20) kovový nábytek technického charakteru, police, stolky; (35) zprostředkovatelská činnost v oblasti obchodu; (37) elektromontážní a instalační práce v domovních a průmyslových rozvodech.

(511) 9, 11, 20, 35, 37
(210) O-176399

(111) **246417**
(220) 15.06.2001
(151) 26.08.2002
(540)



(730) **MEDEA KULTUR s.r.o.**, Vodičkova 710/31, Praha 1 - Nové Město, 11000, CZ
(740) BOHEMIA PATENT, Ing. Jana Vandělíková, Petráská 1136/12, Praha 1, Nové Město, 11000
(510) (9) data, databáze a jiné informační produkty na magnetických, elektronických a optických nosičích, související hardware, nosiče dat všeho druhu spadající do tř. 9, elektronické a datové sítě, multimediální aplikace, 3D animace, multimediální informační katalogy, časopisy, periodika a knihy v elektronické podobě, videohry, magnetické disky, optické disky, čtecí zařízení optických a magnetických disků, kompaktní disky, magnetické pásky, systémy informačních technologií zařazené do tř. 9, systémy výpočetní, komunikační a informační techniky zařazené ve tř. 9, počítačové hry s výstupem na PC nebo na TV, pohledy ilustrované se zvukovou nahrávkou, hovorové elektrické nebo elektronické, nosiče záznamů nahrané i nenahrané, videokazety nahrané i nenahrané, audiokazety nahrané i nenahrané, audiovizuální programy, audioprogramy, audiovizuální díla, audiovizuální díla v digitální podobě, filmy, hudební díla, CD disky; (16) papír, výrobky z papíru, periodické a neperiodické publikace, knihy, časopisy, brožury, fotografie, informační produkty a reklamní materiály na papírových nosičích, data a databáze na papírových nosičích, tištěné manuály, učební pomůcky, plakáty, fotografie, kalendáře, pohlednice, gratulace, dopisní papíry, obálky, samolepky, obtisky, pexesa, hrací karty, hry papírové, papírové ubrusy a ubrousky, tiskoviny, tiskárenské výrobky; (35) provádění obchodních rešerší, vyhledávání, indexování, spojování a uspořádání dat pro Internet, elektronické komunikační sítě a elektronické databáze, příprava elektronických pozvánek, kompilace, uspořádání a řízení informací ze vzdálených zdrojů, vše prostřednictvím elektronických komunikačních sítí, poskytování informací a jiných informačních produktů všeho druhu - informační informační kancelář, multimediálních informací, komerční využití Internetu v oblastech komerčních internetových médií a vyhledávacích služeb, prezentace uživatelů na stránkách World Wide Web v počítačové síti Internet, systemizace informací do počítačových databází, obchodní management a podnikové poradenství, obchodní nebo podnikatelské informace, organizování výstav ke komerčním nebo reklamním účelům, zpracování textů, agentury umělecké, marketingové studie, nábor zaměstnanců, personální poradenství, průzkum veřejného mínění, zajišťování vztahů s veřejností (public relations), zprostředkovatelská činnost v oblasti obchodu a průmyslu; (36) zprostředkovatelská činnost v oblasti investic, investování kapitálu, služby realitní kanceláře; (37) zprostředkovatelská činnost v oblasti stavebnictví; (38) telematika, výměna, šíření a nebo získávání zpráv a informací včetně doprovodného zvuku, šíření informací, časopisů, periodik, knih v elektronické podobě, audio nebo audiovizuálních děl prostřednictvím informační nebo datové nebo elektronické nebo komunikační nebo telekomunikační nebo počítačové sítě, zejm. Internetu, pomocí satelitů aj., on-line chat room/chatové služby (diskusní skupiny na internetu), internetové vývěškové služby, poskytování přístupu k on-line službám, služby webových portálů, skupinové/konferenční komunikační služby, všechny prováděné prostřednictvím elektronických komunikačních sítí, poskytování vyhledávacích nástrojů pro vyhledávání na Internetu, počítačový přenos obrazu a zvuku, komunikace a transakce v síti, poskytování přístupu k on-line službám, poskytování datových a telekomunikačních služeb, služby konverze přenosového protokolu, formátu a kódu, služby zprostředkování přístupu k počítačové síti, služby datové sítě, pronájem informačních a komunikačních míst, služby hlasové schránky, služby krátkých textových

zpráv; (39) zprostředkovatelská činnost v oblasti dopravy, poskytování a zprostředkování cestovních služeb, organizační zajišťování a pořádání tematických a pobytových poznávacích a odborných zájezdů a pobytů, cestovní informace o cestovních programech, prázdninové tábory a vzdělávací pobyty; (41) agentura módní umělecká, akademie (vzdělávání), cvičení (praktické -), dálkové studium, informace o výchově a vzdělávání, internátní školy, klubové služby (výchovně-zábavné), korespondenční kurzy, nahrávání nosičů zvukových nebo obrazově zvukových, převádění médií do elektronické podoby a jejich šíření, půjčování nahraných zvukových a nebo obrazově zvukových záznamů, tvorba a šíření audiovizuálních děl, zprostředkování v oblasti kultury, výchovy, zábavy a sportu, pořádání, organizování a vedení seminářů, školení, vzdělávacích akcí, konferencí, organizování kulturních nebo vzdělávacích výstav, organizování soutěží, pořádání a řízení pracovních setkání, vydavatelská a nakladatelská činnost, pořádání audiovizuálních představení; (42) provozování restaurací, barů, kaváren, vináren, cukráren, bufetů a kiosků s občerstvením, příprava jídla a dodávky jídla též pro hosty, pořádání hostin, prodejní automaty rychlého občerstvení, internet café, organizační zajišťování poplatkových lovů a honiteb.

(511) 9, 16, 35, 36, 37, 38, 39, 41, 42
(210) O-168745

(111) **246418**
(220) 15.06.2001
(151) 26.08.2002
(540)

MEDEA KULTUR

(730) **MEDEA KULTUR s.r.o.**, Vodičkova 710/31, Praha 1 - Nové Město, 11000, CZ
(740) BOHEMIA PATENT, Ing. Jana Vanděliková, Petrská 1136/12, Praha 1, Nové Město, 11000
(510) (9) data, databáze a jiné informační produkty na magnetických, elektronických a optických nosičích, související hardware, nosiče dat všeho druhu spadající do tř. 9, elektronické a datové sítě, multimediální aplikace, 3D animace, multimediální informační katalogy, časopisy, periodika a knihy v elektronické podobě, videohry, magnetické disky, optické disky, čtecí zařízení optických a magnetických disků, kompaktní disky, magnetické pásky, systémy informačních technologií zařazené do tř. 9, systémy výpočetní, komunikační a informační techniky zařazené ve tř. 9, počítačové hry s výstupem na PC nebo na TV, pohledy ilustrované se zvukovou nahrávkou, hlašovky elektrické nebo elektronické, nosiče záznamů nahrané i nenahrané, videokazety nahrané i nenahrané, audiokazety nahrané i nenahrané, audiovizuální programy, audioprogramy, audiovizuální díla, audiovizuální díla v digitální podobě, filmy, hudební díla, CD disky; (16) papír, výrobky z papíru, periodické a neperiodické publikace, knihy, časopisy, brožury, fotografie, informační produkty a reklamní materiály na papírových nosičích, data a databáze na papírových nosičích, tištěné manuály, učební pomůcky, plakáty, fotografie, kalendáře, pohlednice, gratulace, dopisní papíry, obálky, samolepky, obtisky, pexesa, hrací karty, hry papírové, papírové ubrusy a ubrousky, tiskoviny, tiskárenské výrobky; (35) provádění obchodních rešerší, vyhledávání, indexování, spojování a uspořádání dat pro Internet, elektronické komunikační sítě a elektronické databáze, příprava elektronických pozvánek, kompilace, uspořádání a řízení informací ze vzdálených zdrojů, vše prostřednictvím elektronických komunikačních sítí, poskytování informací a jiných informačních produktů všeho druhu - informační komerční kancelář, multimediálních informací, komerční využití Internetu v oblastech komerčních internetovských médií a vyhledávacích služeb, prezentace uživatelů na stránkách World Wide Web v počítačové síti Internet, systemizace informací do počítačových databází, obchodní management a podnikové poradenství, obchodní nebo podnikatelské informace, organizování výstav ke komerčním nebo reklamním účelům, zpracování textů, agentury umělecké, marketingové studie, nábor zaměstnanců, personální poradenství, průzkum veřejného mínění, zajišťování vztahů s veřejností (public relations), zprostředkovatelská činnost v oblasti obchodu a průmyslu; (36) zprostředkovatelská činnost v oblasti investic, investování kapitálu, služby realitní kanceláře; (37) zprostředkovatelská činnost v oblasti stavebnictví; (38) telematika, výměna, šíření a nebo získávání zpráv a informací včetně doprovodného zvuku, šíření informací, časopisů, periodik, knih v elektronické podobě, audio nebo audiovizuálních děl prostřednictvím informační nebo datové nebo elektronické nebo komunikační nebo telekomunikační nebo počítačové sítě, zejm. Internetu, pomocí satelitů aj., on-line chat room/chatové služby (diskusní skupiny na internetu), internetové vývěskové služby, poskytování přístupu k on-line službám, služby webových portálů,

skupinové/konferenční komunikační služby, všechny prováděné prostřednictvím elektronických komunikačních sítí, poskytování vyhledávacích nástrojů pro vyhledávání na Internetu, počítačový přenos obrazu a zvuku, komunikace a transakce v síti, poskytování přístupu k on-line službám, poskytování datových a telekomunikačních služeb, služby konverze přenosového protokolu, formátu a kódu, služby zprostředkování přístupu k počítačové síti, služby datové sítě, pronájem informačních a komunikačních míst, služby hlasové schránky, služby krátkých textových zpráv; (39) zprostředkovatelská činnost v oblasti dopravy, poskytování a zprostředkování cestovních služeb, organizační zajišťování a pořádání tematických a pobytových poznávacích a odborných zájezdů a pobytů, cestovní informace o cestovních programech, prázdninové tábory a vzdělávací pobyty; (41) agentura módní umělecká, akademie (vzdělávání), cvičení (praktické -), dálkové studium, informace o výchově a vzdělávání, internátní školy, klubové služby (výchovně-zábavné), korespondenční kurzy, nahrávání nosičů zvukových nebo obrazově zvukových, převádění médií do elektronické podoby a jejich šíření, půjčování nahraných zvukových a nebo obrazově zvukových záznamů, tvorba a šíření audiovizuálních děl, zprostředkování v oblasti kultury, výchovy, zábavy a sportu, pořádání, organizování a vedení seminářů, školení, vzdělávacích akcí, konferencí, organizování kulturních nebo vzdělávacích výstav, organizování soutěží, pořádání a řízení pracovních setkání, vydavatelská a nakladatelská činnost, pořádání audiovizuálních představení; (42) provozování restaurací, barů, kaváren, vináren, cukráren, bufetů a kiosků s občerstvením, příprava jídla a dodávky jídla též pro hosty, pořádání hostin, prodejní automaty rychlého občerstvení, internet café, organizační zajišťování poplatkových lovů a honiteb.

(511) 9, 16, 35, 36, 37, 38, 39, 41, 42
(210) O-168746

(111) **246460**
(220) 30.07.2001
(151) 26.08.2002
(540)

BRAVO

(730) **Isolit-Bravo, spol. s r.o.**, Jablonské nábřeží 305, Jablonné nad Orlicí, 56164, CZ
(740) Mgr. Kamil Kolátor, Dolní nám. 5, Jablonec nad Nisou, 46601
(510) (7) dmychadla na odsávání plynů, drtící stroje, kuchyňské roboty, šlehače elektrické, mixéry; (8) neelektrické žehličky, náradí a přístroje s ručním pohonem, kulmy, holicí strojky, stříhací strojky; (9) žehličky elektrické, váhy kuchyňské, osobní a průmyslové; (11) konvice na kávu elektrické, rychlovarné konvice, feny, fritovací hrnce, zařízení na odsávání plynů elektrická; (21) ruční šlehače, hrnce na vaření.

(511) 7, 8, 9, 11, 21
(210) O-170056

(111) **246499**
(220) 13.08.2001
(151) 26.08.2002
(540)



(591) Barevná
(730) **Société des Produits Nestlé S.A.**, Vevey, CH
(740) Šindelka & Lachmannová advokáti s.r.o., Mgr. Karel Šindelka, Slavětínská 1146/39, Praha 9, Klánovice, 19014
(510) (30) trvanlivé pečivo, čokoládové a nečokoládové cukrovinky; (32) nápojové směsi a prášky.

(511) 30, 32
(210) O-170508

(111) **247308**
(220) 06.09.2001
(151) 24.09.2002
(540)



(730) **Moravskoslezský kraj**, 28. října 2771/117, Ostrava, Moravská Ostrava, 70200, CZ
(510) (35) propagační činnost, reklama; (41) výchova, vzdělávání, zábava, sportovní a kulturní aktivity.
(511) 35, 41
(210) O-171151

(111) **248100**
(220) 03.08.2001
(151) 29.10.2002
(540)

VETRO-PLUS a.s.

(730) **VETRO-PLUS a.s.**, Vocelova 1176, Hradec Králové, 50002, CZ
(740) Ing. Marie Smrčková, patentový zástupce, Velflíkova 1431/10, Praha 6, Dejvice, 16000
(510) (8) přístroje, nože, vidličky a lžice; (11) dekorativní osvětlovací sklo; (21) hladké i zúšlechtné skleněné zboží všeho druhu, umělecko-průmyslové zboží, dekorativní sklo i stavované z barevných skel, sklo pro domácnost, a to varné sklo, stolní a užitkové sklo, nápojové sklo, skleněné nádoby a nádobí, keramické a porcelánové zboží užitkové i dekorativní, výrobky z umělé hmoty určené pro domácnost a gastronomii obsažené ve třídě 21, též zboží hrnčířské a kameninové obsažené ve třídě 21, baňky cukřenky, čajníky, čajová vajíčka, čajové a mokka soupravy, demizony, dózy, držáky na svíce a ubrousky, džbány, figurky, flakony, formy na pečení, hrnce, hrnečky, kalíšky na vajíčka, karafy, láhve stolní, konvice a konvíčky na čaj a kávu a na vaření vody, kořenky, košíky na chléb, krabice na jídlo, kuchyňské soupravy, nádobí a nádoby, květináče, láhve, likérové soupravy, lisy na ovoce, majolika, máselničky, mísy a misky, nálevky, též pánve a pánvičky pro domácnost, podložky pro krájení, podložky k prostrávání, podložky pod horké nádobí, podnosy na použití v domácnosti, podnosy ozdobné, tácy, podšálky, talíře a talířky, poháry, pokličky, poklopy, polní láhve, potřeby domácí s výjimkou potřeb z drahých kovů, rozprašovače na parfém a toaletní vody, rozstříkovače na voňavky a na zalévání květin, servisy nádobí, schránky na chléb, na dávkování ručníků, na čaj, chleba a pečivo, sítko pro domácnost, skleněné zátky a uzávěry, slánky, smetáky a smetáčky s lopatkou, sklenice, solničky, sošky, stěrky, soupravy kuchyňského náčiní a nádobí, stolní soupravy, stojánky na vajíčka a párátka, stojany na grily a na rožně, šálky, šejkry, tácy a tácky, talíře, tepelně izolační nádoby, termosky, tlakové hrnce, výrobky z křišťálového skla.
(511) 8, 11, 21
(210) O-170291

(111) **248144**
(220) 04.09.2001
(151) 29.10.2002
(540)

SUPRADYN ENERGY

(730) **Bayer Consumer Care AG**, Peter Merian Strasse 84, Basilej, CH
(740) Rott, Růžička & Guttman a spol., Vyskočilova 1566, Praha 4, Michle, 14000
(510) (5) farmaceutické a hygienické přípravky, dietetické substance určené pro lékařské účely.
(511) 5
(210) O-171087

(111) **248788**
(220) 13.02.2002
(151) 29.10.2002
(540)



(730) **MP Krásno, a.s.**, Hranická 430/34, Valašské Meziříčí, Krásno nad Bečvou, 75701, CZ
(740) JUDr. Miroslava Hořínková, areál DEZA a. s., Valašské Meziříčí, 75728
(510) (29) maso, ryby, drůbež, zvěřina, masné výrobky, masové výtažky, zejména maso, droby, kosti a kůže hovězí, vepřové, skopové, telecí a jehněčí, sádlo a slanina, salámy měkké, trvanlivé, vařené, dušené, uzené a koňské, uzená masa; (30) soli, hořčice, koření; (31) výrobky zemědělské, zrní, živá zvířata, krmivo pro zvířata; (43) restaurace, jídelny a bufety.
(511) 29, 30, 31, 43
(210) O-176674

(111) **249064**
(220) 07.06.2001
(151) 25.11.2002
(540)



(730) **ASBISC ENTERPRISES PLC, Agency Prague, organizační složka**, Na Dlouhém 79, Říčany, Jazlovce, 25101, CZ
(740) ELIAS NEOCLEOUS & CO s.r.o., advokátní kancelář, JUDr. Olga Šlehoferová, Charlese de Gaulla 800/3, Praha 6, Bubeneč, 16000
(510) (9) čipy (integrováné obvody), děrovací stroje (na dřemé štítky) kancelářské, elektronická pera (vizuální zobrazovací jednotky), etikety elektronické pro zboží, expozimetry, fakturovací (účtovací) stroje, faxy, jednotka disková pro počítače, karty s pamětí nebo s mikroprocesorem, laptopy (počítače), magnetická média, magnetické nosiče dat, mechanismus pro vkládání disků do počítače, mikroprocesory, modemy, monitory, notebooky (počítače), počítačové paměti, počítačové periferie, počítačové tiskárny, počítačový software (nahraný -), procesory (centrální procesorové jednotky), programy operačních systémů (nahrané -); (35) kancelářské stroje a zařízení (pronájem -), počítačové databáze (překlad informací do -), počítačové databáze (systemizace informací do -); (42) obnova počítačových dat (regenerace), počítače (pronájem -), počítačové databáze (pronájem přístupového času k -), počítačové programování, počítačový hardware (poradenské služby v oblasti -), software (pronájem počítačového -), tvorba software (počítačových programů), údržba počítačových programů.
(511) 9, 35, 42
(210) O-168248

(111) **249093**
(220) 27.07.2001
(151) 25.11.2002
(540)

LIKO-S

(730) **LIKO-S, a. s.**, U Splavu 1419, Slavkov u Brna, 68401, CZ
(740) Doc. Ing. CSc. Jindřich Špaček, Svatopluka Čecha 106a, Brno, 61200
(510) (6) kovové stavební materiály, montované stavby kovové, montované stavby kovové s přestavitelnými prvky a s měnitelnou dispozicí, kovové stavební materiály přenosné, stavební prvky kovové, interiérové stavební materiály jako montované vnitřní příčky kovové, schody kovové, stavební dílce kovové, obkladové desky a dlaždice kovové, dveře kovové, dveře kovové odolné proti ohni, dveřní rámy kovové, okenní kování kovové, okenní rámy kovové, okna kovová, okenní stavěče, haly kovové montované, závěsy kovové, závěsné systémy pro stropní podhledy, panely kovové, kovové stavební dílce, kovové trubky, kovové lišty pro stavbu stropů a zdí, válcované profily z plechu, protlačované profily, polotovary pro kovové stavební prvky, polotovary pro kovová okna a dveře, armatury kovové do betonu; (11) zařízení osvětlovací, svítidla a osvětlovací soustavy pro osvětlení interiérů, pece metalurgické, zejména na vypalování práškových barev, topná, na výrobu páry, zařízení pro vaření, chlazení, sušení, větrání, pro rozvod vody a zařízení sanitární, nádrže tlakové vody, bojler, hořáky plynové, přípojky pro hořáky, kamna všeho druhu, klimatizační zařízení a přístroje, topná žárová tělesa, topné potřeby, topné přístroje pro všechna paliva tuhá, tekutá a plyná, papírové lampy (lampióny); (17) kaučuk, gutaperča, guma, balata a náhražky, výrobky z těchto hmot, fólie, desky a tyče z plastických hmot (polotovary), hmoty těsnící, ucpávkové a izolační, tepelně izolační materiál, izolační tkaniny z různých hmot, izolační tkaniny ze skleněné nebo minerální vlny, osinek, slída a výrobky z nich, hadice, fitinky nekovové, hmoty a obklady zamezující vypařování z kotlů a bojlerů, papír isolační, papír pro elektrické kondensátory, papíry osinkové, obaly (vycpávky) hmoty na balení zboží, akustické desky a panely, akustické zábrany, obklady ochranné (zvukově a tepelně izolační), armatury potrubní tlakovzdušné nekovové; (19) stavební materiály nekovové (dřevěné, sádkartonové, skleněné a plastové), montované stavby kancelářských, výrobních, skladovacích, obytných a rekreačních budov, montované stavby s přestavitelnými prvky a s měnitelnou dispozicí, přenosné stavby, stavební materiály přenosné, stavební prvky nekovové, interiérové stavební materiály jako montované vnitřní nekovové schody, stavební dílce nekovové, kámen přírodní a umělý, cement, beton, beton armovaný, betonové desky, betonové okenní sloupky, betonové překlady, betonové dlaždice, cihlářské výrobky, obkladové desky a dlaždice nekovové, nekovové panely pro obklady stěn, stropní akustické i dekorační podhledy, dveře nekovové, dveře křídlové dřevěné, dveře posuvné, dveřní rámy nekovové, okenní rámy nekovové, okenní sklo, vláknité stavební panely a desky, stěny dřevěné, panely dřevěné, vláknité a z aglomerovaného materiálu, krby, komíny, papír dehtový jako krytina), dřevěné dlažební kostky, dřevěné ostění, stavební dřevěné polotovary, podlahy, podlahy a stropy pro stavby, materiály pro jednolitou podlahu, podlaha dřevěná, podlahovina z korkové drti, nekovové potřeby pro stavbu podlah, dlaždice nekovové, stavební výrobky z břidlice, armatury pro stavebnictví nekovové; (27) koberce, rohože, rohožky, linolea a jiné podlahové krytiny, papírové tapety a náhražky papírových tapet, obklady podlah tepelně nebo zvukově izolační, obklady stěn z plastických hmot, fólií ve formě tapet; (37) stavby a opravy, stavby pozemní inženýrské a vodní, stavební činnost, služby stavební, montážní a dodavatelské včetně autorského servisu u staveb z přestavitelných dílců, montážně stavební práce, montování staveb a interiérů, speciální úpravy akustických vlastností interiérů, instalace akustických (zvukově izolačních) panelů, montáže sádkartonových dílců, montáže dělicích stěn a příček, montáže sádkartonových systémů, montáže zvedaných podlah (pro rozvody podlahou), zařízení kanceláří (stroji a přístroji), instalace a opravy žaluzií, izolační práce, pokládání podlah, opravy a udržování staveb, malířské, lakýrnické a tapetařské práce, čištění staveb, práce štukatérské, omítkářské a sádrovací, ošetřování dřevěných staveb, konstrukcí, nábytku a jiných výrobků, instalace klimatizace.

(511) 6, 11, 17, 19, 27, 37
(210) O-170016

(111) **249176**
(220) 10.10.2001
(151) 25.11.2002
(540)

Bohemia X-Chips

(730) **INTERSNACK a.s.**, č. p. 164, Choustník, 39118, CZ
(740) Rott, Růžička & Guttman a spol., JUDr. Vladimír Rott, Vyskočilova 1566, Praha 4, Michle, 14000
(510) (29) smažené bramborové lupínky; (30) slané pečivo.
(511) 29, 30
(210) O-172305

(111) **249202**
(220) 30.10.2001
(151) 25.11.2002
(540)



(730) **OLMA, a.s.**, Pavelkova 597/18, Olomouc, Holice, 77900, CZ
(740) HSP & Partners advokátní kancelář v.o.s., JUDr. Lenka Příkazská, advokát, Vodičkova 710/31, Praha 1, Nové Město, 11000
(510) (29) zejména mléka, mléčné nápoje, másla, kombinované tuky, sýry, zakysané výrobky včetně jogurtů, mléčné krémy, smetany, všechny druhy tvarohů, sušené mléko a sušené výrobky na bázi mléka, mražené krémy všeho druhu, ostatní výrobky získané z mléka; (30) ovocné želé, pudinky; (32) nealkoholické nápoje včetně džusů a nektarů.
(511) 29, 30, 32
(210) O-173195

(111) **249387**
(220) 18.01.2002
(151) 25.11.2002
(540)



(730) **CZ-FLORA, odbytové družstvo**, K Přívozu 3932, Mělník, 27601, CZ
(740) Ing. Karel Novotný, patentový zástupce, Žufanova 2, Praha 6, 16300
(510) (1) přípravky na regulaci růstu rostlin, hnojiva, přípravky pro hnojiva, kultury mikroorganismů; (31) květiny živé, květiny sušené, rostliny sušené, květinové cibule, rostlinná semena, věnce z přírodních květin, keře, křoví, stromy, okrasné dřeviny, prostředky na ošetřování stromů, kultura houbová, podhoubí; (42) výzdoba interiérů, chemické analýzy, biologický výzkum, výzkum a vývoj nových výrobků; (44) aranžování květin, zhotovování věnců, zahradní architektura, zahradnické služby, zahradnictví, léčení stromů, ničení plevele, ničení škůdců v zemědělství, poradenství v oblasti květinářství.
(511) 1, 31, 42, 44
(210) O-175709

(111) **249438**
(220) 30.01.2002
(151) 25.11.2002
(540)



(730) **Prosper Horse Ranch a.s.**, Umělecká 305/1, Ostrava - Moravská Ostrava, 70200, CZ

(740) Mgr. Michal Vojáček, advokát, Studentská 541/3, Praha 6, Dejvice, 16000

(510) (35) propagační činnost, pomoc při řízení obchodní činnosti, obchodní administrativa, kancelářské práce; (36) pojištění, finanční služby, peněžní služby, správa a pronájem nemovitostí; (41) výchovné akce, školící akce, zábavní akce, společenské akce, sportovní a kulturní aktivity, klubové aktivity; (43) služby zajišťující stravování a nápoje, dočasné ubytování.

(511) 35, 36, 41, 43

(210) O-176129

(111) **249439**
(220) 30.01.2002
(151) 25.11.2002
(540)



(730) **PROSPER GOLF CLUB, z. s.**, 741, Čeladná, 73912, CZ

(740) Mgr. Michal Vojáček, advokát, Studentská 541/3, Praha 6, Dejvice, 16000

(510) (35) propagační činnost, pomoc při řízení obchodní činnosti, obchodní administrativa, kancelářské práce; (36) pojištění, finanční služby, peněžní služby, správa a pronájem nemovitostí; (41) výchovné akce, školící akce, zábavní akce, společenské akce, sportovní a kulturní aktivity, klubové aktivity; (43) služby zajišťující stravování a nápoje, dočasné ubytování.

(511) 35, 36, 41, 43

(210) O-176130

(111) **249440**
(220) 31.01.2002
(151) 25.11.2002
(540)



(730) **AGRIMA Žatec s.r.o.**, Zadní 86, Staňkovice, 43949, CZ

(740) Mgr. Ondřej Koutný advokát, Jiráskova 154, Žatec, 43801

(510) (7) stroje a obráběcí stroje; (39) doprava, balení a skladování zboží, organizování cest.

(511) 7, 39
(210) O-176158

(111) **249551**
(220) 15.02.2002
(151) 25.11.2002
(540)



(730) **Jelen Stanislav Ing.**, Kadláčkova 894/17, Kopřivnice, 74221, CZ

(740) Petra Bárová, Soukromá 261, Václavovice, 73934

(510) (9) přijímače pro dálkové ovládání modelů, regulátory řízení otáček modelářských elektromotorů, nabíječky akumulátorů, elektronika pro modelářské účely, elektromotory pro pohon modelů stejnosměrné i střídavé; (16) modelářské potřeby; (28) modely, díly, součásti a příslušenství modelů.

(511) 9, 16, 28

(210) O-176791

(111) **249684**
(220) 06.03.2002
(151) 25.11.2002
(540)



(730) **diadex s.r.o.**, Čechyňská 135/3, Rousínov, 68301, CZ

(740) PROPATENT, Ing. Vlasta Sedláčková, patentový zástupce, Pod Pekařkou 107/1, Praha 4, Podolí, 14700

(510) (7) stavební stroje, zejména řezací stroje, stolové pily, brusky, frézka, stroje na opracování betonu, asfaltbetonu, kamene a ostatních stavebních materiálů; (8) nářadí a nástroje, zejména tvrdokovové a diamantové pro stavební a kamenické stroje; (37) pronájem stavebních strojů a zařízení, opravárenské služby stavebních strojů a zařízení, zprostředkovatelské služby v oblasti stavebnictví, provádění sanačních, bouracích a přípravných prací pro stavby.

(511) 7, 8, 37

(210) O-177418

(111) **249860**
(220) 02.05.2002
(151) 25.11.2002
(540)



(730) **Emco spol. s r. o.**, Türkova 2319/5b, Praha 4, Chodov, 14900, CZ
(740) HALAXOVÁ & HALAXOVÁ, TETRAPAT, RNDr. Zdeňka Halaxová, Dukelská 891/4, Olomouc, 77200
(510) (30) káva, čaj, kakao, cukr, rýže, tapioka, ságo, kávové náhražky, mouka a přípravky z obilnin, chléb, pečivo, cukrovinky, zmrzlina, med, sirup melasový, droždí, prášky do pečiva, sůl, hořčice, ocet, nálevy, koření, led pro osvěžení.
(511) 30
(210) O-179436

(111) **250028**
(220) 04.09.2001
(151) 30.12.2002
(540)

QUELLSTAR

(730) **backaldrin International The Kornspitz Company GmbH**, Kornspitzstraße 1, Asten, AT
(510) (30) pekařské suroviny a přísady, prostředky pro pečení a pomocné prostředky pro pečení.
(511) 30
(210) O-171097

(111) **250029**
(220) 04.09.2001
(151) 30.12.2002
(540)

SOJAPRÄMIX

(730) **backaldrin International The Kornspitz Company GmbH**, Kornspitzstraße 1, Asten, AT
(510) (30) pekařské suroviny a přísady, prostředky pro pečení a pomocné prostředky pro pečení.
(511) 30
(210) O-171098

(111) **250699**
(220) 03.07.2001
(151) 27.01.2003
(540)

ASPIDA

(730) **Aspida s.r.o.**, Černovická 13, Brno, 61700, CZ
(740) Mgr. Lukáš Dlabáček, patentový zástupce, Bolzanova 461/5, Brno, Černovice, 61800
(510) (16) periodický, neperiodický a merkantilní tisk všeho druhu, zejména obchodní adresáře, regionální a národní obchodní adresáře v kombinaci s mapami a místopisy lokalit působení publikovaných podnikatelských subjektů a orgánů místní správy, knihy, noviny, magazíny, časopisy, obrázkové seriály (comics), učebnice, studijní texty, příručky, mapy a cestovní průvodci, návody, kalendáře, ročenky, katalogy, prospekty, plakáty, odborně specializované tisky, vkládací inzertní přílohy, reklamní letáky a jiné propagační tisky, rezervační lístky, tácky, papírové ubrusy, ubrusky, kalendáře, diáře, poznámkové bloky, novoročenky, kancelářské potřeby, papírové krabice, propisovací tužky, obálky, samolepky a potisky, razítka, lepidla pro domácnost, hrací karty, žetony, obaly na knihy a cukrovinky, fotografie, pohlednice, pytlíky, sáčky, nákupní tašky, plastové reklamní výrobky; (35) propagační, reklamní a inzertní činnost, včetně televizní, rozhlasové a filmové reklamy, marketing, obchodněporadenské a obchodněprostředkovatelské služby související zvláště s tiskem a

tiskovinami, zprostředkování inzerce v tisku, propagace regionů a krajů ve spojení s reklamou a inzercí, navrhování propagačních materiálů, záznam, přepis, sestavování, kompilace, předávání a systematika psaných nebo nahraných sdělení, zužitkování a kompilace informačních, datových, místopisných nebo statistických údajů, konzultační a poradenská činnost týkající se uvedených služeb; (41) nakladatelství a vydavatelství tiskovin všeho druhu, zejména knih, časopisů, reklamních letáků, pohlednic, map, atlasů, ročenek, katalogů, cestovních příruček, telefonních seznamů, obchodních adresářů, regionálních a národních obchodních adresářů v kombinaci s mapami a místopisy lokalit míst působení publikovaných podnikatelských subjektů a orgánů místní a státní správy, půjčování nahraných zvukových a zvukově obrazových záznamů.

(511) 16, 35, 41
(210) O-169394

(111) **251454**
(220) 19.12.2001
(151) 24.02.2003
(540)

microtex

(730) **KAYSER FILTERTECH CZECH REPUBLIC s.r.o.**, Dráby 785/IV, Vysoké Mýto, okres Ústí nad Orlicí, 56601, CZ
(740) Ing. Milan Škoda, Nahořanská 308, Nové Město nad Metují, 54901
(510) (17) filtrační vložky pro všechny typy odprašovačích a filtračních zařízení, filtrační plachetky a kapsy pro filtraci kapalin v kalolisech; (37) servis filtračních zařízení -vložek; (42) poradenství v oblasti průmyslové filtrace.
(511) 17, 37, 42
(210) O-175046

(111) **252224**
(220) 17.10.2001
(151) 24.03.2003
(540)

Bohemia Frity

(730) **INTERSNACK a.s.**, č. p. 164, Choustník, 39118, CZ
(740) Rott, Růžička & Guttman a spol., JUDr. Vladimír Rott, Vyskočilova 1566, Praha 4, Michle, 14000
(510) (29) bramborové lupínky včetně smažených bramborových lupínků a tyčinek; (30) slané pečivo; (31) ořechy a jejich směsi.
(511) 29, 30, 31
(210) O-172609

(111) **253279**
(220) 21.05.2002
(151) 28.04.2003
(540)

MADISON

(730) **Barková, MADISON Jana**, Sládkova 843/3, Ústí nad Labem, 40001, CZ
(740) BOHEMIA PATENT, Ing. Jana Vandělíková, Petrská 1136/12, Praha 1, Nové Město, 11000
(510) (24) tkaniny a textilie s výjimkou elastických, textilní výrobky v rámci této třídy s výjimkou elastických, stolní pokrývky, ubrusy, ručníky, záclony, ložní prádlo, textilní tapety, cestovní příkrývky, kapesníky, koupelnové textilie, lůžkoviny, povlaky, povlaky na matrace, prádlo pro domácnost, závěsy, textilní potahy, přehozy, spací pytle, stolní ubrusy, ručníky textilní, utěrky na sklo, vlajkovina, vlaječky; (25) textilní výrobky zařazené v této třídě s výjimkou výrobků z elastických materiálů, oděvy textilní s výjimkou oděvů pro cyklisty, konfekce, kostýmy, obleky, košile, oděvy nepromokavé, oděvy pro motoristy; (35) reklamní agentura, návrh a zpracování reklamní strategie, zpracování reklamních návrhů a zprostředkování výroby prospektů, letáků, katalogů, reklamních a firemních tiskovin, návrh a zpracování reklamy pro Internet, realizace potisku reklam na autech, zpracování textů, zejména reklamních textů a sloganů, realizace poutačů, poskytování obchodních informací, on -line inzerce, tvorba grafických návrhů reklamních materiálů a reklamních předmětů, návrhy reklamních fotografií, tvorba návrhů veškeré venkovní i interiérové reklamy, zejména velkoplošných billboardů, bigboardů, vývěsek, reklamních tabulí, návrhy reklamních předmětů a ostatní trojrozměrné reklamy; (42) grafický design, průmyslový design, obalový design, výzdoba interiérů, tvorba prezentací, aplikací, katalogů apod., návrhy a zpracování WWW prezentací a serverů, tvorba programových projektů a informačních databází.

(111) 24, 25, 35, 42
(210) O-179999

(111) **257122**
(220) 05.09.2001
(151) 29.09.2003
(540)



(730) **OLMA, a.s.**, Pavelkova 597/18, Olomouc, Holice, 77900, CZ
(740) HSP & Partners advokátní kancelář v.o.s., JUDr. Lenka Příkazská, advokát, Vodičkova 710/31, Praha 1, Nové Město, 11000
(510) (29) mléko a jiné mlékařenské výrobky, zejména všechny druhy mléka a mléčných nápojů, všechny druhy mléčných zakysaných výrobků včetně jogurtů, všechny druhy tvarohů, všechny druhy mléčných krémů, všechny druhy másla a kombinovaných tuků, všechny druhy smetan, všechny druhy sýrů; (30) všechny druhy pudinků.
(511) 29, 30
(210) O-171118

(111) **264901**
(220) 09.08.2001
(151) 04.08.2004
(540)



(730) **VS STORES a.s. v likvidaci**, Čajkovského 1474/17, Praha 3, Žižkov, 13000, CZ
(740) Rott, Růžička & Guttman a spol., JUDr. Vladimír Rott, Vyskočilova 1566, Praha 4, Michle, 14000
(510) (25) oděvy, obuv, kloboučnické zboží; (35) propagační činnost, reklama, pomoc při řízení obchodní činnosti, obchodní administrativa, kancelářské práce; (42) restaurace (strava).
(511) 25, 35, 42
(210) O-170440

(111) **264935**
(220) 10.08.2001
(151) 25.08.2004
(540)



(730) **VS STORES a.s. v likvidaci**, Čajkovského 1474/17, Praha 3, Žižkov, 13000, CZ
(740) Rott, Růžička & Guttman a spol., JUDr. Vladimír Rott, Vyskočilova 1566, Praha 4, Michle, 14000
(510) (25) oděvy, obuv, kloboučnické zboží; (35) propagační činnost, reklama, pomoc při řízení obchodní činnosti, obchodní administrativa, kancelářské práce; (42) restaurace (strava).
(511) 25, 35, 42
(210) O-170469

(111) **275042**
(220) 29.01.2002
(151) 13.09.2005
(540)



(730) **ATLAS consulting spol. s r. o.**, Výstavní 292/13, Ostrava - Moravská Ostrava, 70916, CZ
(510) (9) stroje na zpracování dat a informací, počítače včetně periferních zařízení, programové vybavení počítačů, optické a magnetické nosiče dat; (16) periodické a neperiodické publikace; (35) plány obchodních transakcí, obchodní plánování, kontrola obchodních záležitostí, shromažďování a sestavování statistických informací, studie a průzkum trhu, pomoc při řízení obchodní činnosti, strategické plánování informačních technologií, tvorba informačních systémů a specializovaných podnikových evidencí, poradenství v oblasti organizace a ekonomiky, překlad informací do počítačových databází, systemizace a kompilace informací do počítačových databází, zpracování dat a textů, vedení kartoték v počítači, posuzování efektivnosti provozu a racionalizace práce, účetnictví, sestavování účetních výpisů, poradenství při řízení podniků, zprostředkovatelská činnost v oblasti ekonomiky, poskytování obchodních nebo podnikatelských informací s výjimkou reklamy a inzerce, zejména prostřednictvím Internetu; (36) finanční odhady, analýzy, daňové odhady a oceňování, zprostředkovatelská činnost v oblasti financí; (38) přenos dat, textových a obrazových informací pomocí počítačů, šíření elektronických publikací prostřednictvím sítí; (41) informace o výchově a vzdělávání, pořádání a řízení pracovních setkání, zveřejňování textů s výjimkou textů reklamních; (42) aktualizace počítačových programů, programování pro počítače, údržba počítačových programů, pronájem času na přístup do počítačových databází, pronajímání vybavení času pro počítačová data, regenerace počítačových dat, počítačové systémové analýzy, studie technických projektů, technický průzkum, pronájem počítačového software, vývoj a výzkum nových výrobků, poradenství v oblasti bezpečnosti výpočetní techniky a programového vybavení, odborné poradenství v oblasti kvalifikované informatiky.
(511) 9, 16, 35, 36, 38, 41, 42
(210) O-176081

(111) **318659**
(220) 11.01.2011
(151) 15.06.2011
(540)

REALITY ABBE

(730) **ABBE reality, s.r.o.**, Karmelitská 379/18, Praha 1, Malá Strana, 11800, CZ
(510) (36) realitní kancelář.
(511) 36
(210) O-482315

(111) **319086**
(220) 28.01.2011
(151) 07.07.2011
(540)



(591) Barevná
(730) **MASO-PROFIT s.r.o.**, Hrdlořežská 197/6, Praha 9, 19000, CZ
(510) (8) nožičkové výrobky, ruční nářadí a nástroje; (11) chladicí zařízení a zařízení pro tepelné zpracování potravin; (20) kovový nábytek pro kuchyňské provozy; (21) pomůcky a nádoby pro kuchyň, sanitární pomůcky – v rámci této třídy.
(511) 8, 11, 20, 21
(210) O-482736

(111) **319810**
(220) 08.02.2011
(151) 10.08.2011
(540)



(730) **JAN KONEČNÝ a SPOL. Pohřební služba**, Vítězslava Nezvala 3/5, Třebíč, 67401, CZ
(740) Macek and Partners, Mgr. Jiří Macek, Sázavská 751/16, Praha 2, Vinohrady, 12000
(510) (45) pohřební služby.
(511) 45
(210) O-483043

(111) **321222**
(220) 21.02.2011
(151) 19.10.2011
(540)



(591) Barevná
(730) **ČESKÁ REPUBLIKA - MINISTERSTVO ŽIVOTNÍHO PROSTŘEDÍ**, Vršovická 65, Praha 10, 10000, CZ
(510) (16) papír, lepenka a výrobky z těchto materiálů, které nejsou zařazeny do jiných tříd, tiskárenské výrobky, potřeby pro knižní vazby, fotografie, papírenské zboží, psací stroje a kancelářské potřeby (vyjímaje nábytek), učební a vyučovací pomůcky s výjimkou přístrojů, plastické obaly (nezařazené do jiných tříd), tiskařské typy, štočky; (18) kůže, imitace kůže, výrobky z těchto materiálů, které nejsou zahrnuty do jiných tříd, kůže ze zvířat, kufry a zavazadla, deštníky, slunečníky a hole; (20) nábytek, zrcadla, rámy, výrobky nejmenované v jiných třídách ze dřeva, korku, rákosu, vrbového proutí, z rohu, kosti, slonoviny, z kostic, želvoviny, jantaru, perleti, mořské pěny, náhražky všech těchto materiálů nebo náhražky z plastických hmot; (21) pomůcky a nádoby pro domácnost a kuchyň, čistící potřeby, sklo surové nebo opracované (s výjimkou stavebního skla), sklo, porcelán a majolika neobsažené v jiných třídách; (22) lana, provazy, síťky, stany, plachty, plachtoviny, pytle (neobsažené v jiných třídách), textilní materiály ze surových vláken; (24) tkaniny a textilní výrobky, které nejsou uvedeny v jiných třídách, pokrývky ložní a ubrusy; (25) oděvy, obuv, kloboučnické zboží; (28) hry, hračky, vánoční ozdoby; (35) propagační činnost, reklama, pomoc při řízení obchodní činnosti, obchodní administrativa, kancelářské práce; (41) výchova, vzdělávání, zábava, sportovní a kulturní aktivity; (42) vědecké a technologické služby a související výzkum a projektování, analytické a výzkumné služby v průmyslu, navrhování a vývoj počítačového hardwaru a softwaru.
(511) 16, 18, 20, 21, 22, 24, 25, 28, 35, 41, 42
(210) O-483378

(111) **321310**
(220) 21.02.2011
(151) 26.10.2011
(540)



(591) Barevná
(730) **ČESKÁ REPUBLIKA - MINISTERSTVO ŽIVOTNÍHO PROSTŘEDÍ**, Vršovická 65, Praha 10, 10000, CZ
(510) (16) papír, lepenka a výrobky z těchto materiálů, které nejsou zařazeny do jiných tříd, tiskárenské výrobky, potřeby pro knižní vazby, fotografie, papírenské zboží, psací stroje a kancelářské potřeby (vyjímaje nábytek), učební a vyučovací pomůcky (s výjimkou přístrojů), plastické obaly (nezařazené do jiných tříd), tiskařské typy, štočky; (18) kůže, imitace kůže, výrobky z těchto materiálů, které nejsou zahrnuty do jiných tříd, kůže ze zvířat, kufry a zavazadla, deštníky, slunečníky a hole; (20) nábytek, zrcadla, rámy, výrobky nejmenované v jiných třídách ze dřeva, korku, rákosu, vrbového proutí, z rohu, kosti, slonoviny, z kostic, želvoviny, jantaru, perleti, mořské pěny, náhražky všech těchto materiálů nebo náhražky z plastických hmot; (21) pomůcky a nádoby pro domácnost a kuchyň, čistící potřeby, sklo surové nebo opracované (s výjimkou stavebního skla), sklo,

porcelán a majolika neobsažené v jiných třídách; (22) lana, provazy, síťky, stany, plachty, plachtoviny, pytle (neobsažené v jiných třídách), textilní materiály ze surových vláken; (24) tkaniny a textilní výrobky, které nejsou uvedeny v jiných třídách, pokrývky ložní a ubrusy; (25) oděvy, obuv, kloboučnické zboží; (28) hry, hračky, vánoční ozdoby; (35) propagační činnost, reklama, pomoc při řízení obchodní činnosti, obchodní administrativa, kancelářské práce; (41) výchova, vzdělávání, zábava, sportovní a kulturní aktivity; (42) vědecké a technologické služby a související výzkum a projektování, analytické a výzkumné služby v průmyslu, navrhování a vývoj počítačového hardwaru a softwaru.

(511) 16, 18, 20, 21, 22, 24, 25, 28, 35, 41, 42
(210) O-483365

(111) **321311**
(220) 21.02.2011
(151) 26.10.2011
(540)



Ministry of the Environment
of the Czech Republic

(591) Barevná
(730) **ČESKÁ REPUBLIKA - MINISTERSTVO ŽIVOTNÍHO PROSTŘEDÍ**, Vršovická 65, Praha 10, 10000, CZ

(510) (16) papír, lepenka a výrobky z těchto materiálů, které nejsou zařazeny do jiných tříd, tiskárenské výrobky, potřeby pro knižní vazby, fotografie, papírenské zboží, psací stroje a kancelářské potřeby (vyjímaje nábytek), učební a vyučovací pomůcky (s výjimkou přístrojů), plastické obaly (nezařazené do jiných tříd), tiskařské typy, štočky; (18) kůže, imitace kůže, výrobky z těchto materiálů, které nejsou zahrnuty do jiných tříd, kůže ze zvířat, kufry a zavazadla, deštníky, slunečníky a hole; (20) nábytek, zrcadla, rámy, výrobky nejmenované v jiných třídách ze dřeva, korku, rákosu, vrbového proutí, z rohu, kosti, slonoviny, z kostic, želvoviny, jantaru, perleti, mořské pěny, náhražky všech těchto materiálů nebo náhražky z plastických hmot; (21) pomůcky a nádoby pro domácnost a kuchyň, čisticí potřeby, sklo surové nebo opracované (s výjimkou stavebního skla), sklo, porcelán a majolika neobsažené v jiných třídách; (22) lana, provazy, síťky, stany, plachty, plachtoviny, pytle (neobsažené v jiných třídách), textilní materiály ze surových vláken; (24) tkaniny a textilní výrobky, které nejsou uvedeny v jiných třídách, pokrývky ložní a ubrusy; (25) oděvy, obuv, kloboučnické zboží; (28) hry, hračky, vánoční ozdoby; (35) propagační činnost, reklama, pomoc při řízení obchodní činnosti, obchodní administrativa, kancelářské práce; (41) výchova, vzdělávání, zábava, sportovní a kulturní aktivity; (42) vědecké a technologické služby a související výzkum a projektování, analytické a výzkumné služby v průmyslu, navrhování a vývoj počítačového hardwaru a softwaru.

(511) 16, 18, 20, 21, 22, 24, 25, 28, 35, 41, 42
(210) O-483366

(111) **321312**
(220) 21.02.2011
(151) 26.10.2011
(540)



Ministerstvo životního prostředí

(730) **ČESKÁ REPUBLIKA - MINISTERSTVO ŽIVOTNÍHO PROSTŘEDÍ**, Vršovická 65, Praha 10, 10000, CZ

(510) (16) papír, lepenka a výrobky z těchto materiálů, které nejsou zařazeny do jiných tříd, tiskárenské výrobky, potřeby pro knižní vazby, fotografie, papírenské zboží, psací stroje a kancelářské potřeby (vyjímaje nábytek), učební a vyučovací pomůcky (s výjimkou přístrojů), plastické obaly (nezařazené do jiných tříd), tiskařské typy, štočky; (18) kůže, imitace kůže, výrobky z těchto materiálů, které nejsou zahrnuty do jiných tříd, kůže ze zvířat, kufry a zavazadla, deštníky, slunečníky a hole; (20) nábytek, zrcadla, rámy, výrobky nejmenované v jiných třídách ze dřeva, korku, rákosu, vrbového proutí, z rohu, kosti, slonoviny, z kostic, želvoviny, jantaru, perleti, mořské pěny, náhražky všech těchto materiálů nebo náhražky z plastických hmot; (21) pomůcky a nádoby pro domácnost a kuchyň, čisticí potřeby, sklo surové nebo opracované (s výjimkou stavebního skla), sklo, porcelán a majolika neobsažené v jiných třídách; (22) lana, provazy, síťky, stany, plachty, plachtoviny, pytle (neobsažené v jiných třídách), textilní materiály ze surových vláken; (24) tkaniny a textilní výrobky, které nejsou uvedeny v jiných třídách, pokrývky ložní a ubrusy; (25) oděvy, obuv, kloboučnické zboží; (28) hry, hračky, vánoční ozdoby; (35) propagační činnost, reklama, pomoc při řízení obchodní činnosti, obchodní administrativa, kancelářské práce; (41) výchova, vzdělávání, zábava, sportovní a kulturní aktivity; (42) vědecké a technologické služby a související výzkum a projektování, analytické a výzkumné služby v průmyslu, navrhování a vývoj počítačového hardwaru a softwaru.

(511) 16, 18, 20, 21, 22, 24, 25, 28, 35, 41, 42
(210) O-483367

(111) **321313**
(220) 21.02.2011
(151) 26.10.2011
(540)



Ministerstvo životního prostředí

(591) Barevná
(730) **ČESKÁ REPUBLIKA - MINISTERSTVO ŽIVOTNÍHO PROSTŘEDÍ**, Vršovická 65, Praha 10, 10000, CZ

(510) (16) papír, lepenka a výrobky z těchto materiálů, které nejsou zařazeny do jiných tříd, tiskárenské výrobky, potřeby pro knižní vazby, fotografie, papírenské zboží, psací stroje a kancelářské potřeby (vyjímaje nábytek), učební a vyučovací pomůcky (s výjimkou přístrojů), plastické obaly (nezařazené do jiných tříd), tiskařské typy, štočky; (18) kůže, imitace kůže, výrobky z těchto materiálů, které nejsou zahrnuty do jiných tříd, kůže ze zvířat, kufry a zavazadla, deštníky, slunečníky a hole; (20) nábytek, zrcadla, rámy, výrobky nejmenované v jiných třídách ze dřeva, korku, rákosu, vrbového proutí, z rohu, kosti, slonoviny, z kostic, želvoviny, jantaru, perleti, mořské pěny, náhražky všech těchto materiálů nebo náhražky z plastických hmot; (21) pomůcky a nádoby pro domácnost a kuchyň, čisticí potřeby, sklo surové nebo opracované (s výjimkou stavebního skla), sklo, porcelán a majolika neobsažené v jiných třídách; (22) lana, provazy, síťky,

stany, plachty, plachtoviny, pytle (neobsažené v jiných třídách), textilní materiály ze surových vláken; (24) tkaniny a textilní výrobky, které nejsou uvedeny v jiných třídách, pokrývky ložní a ubrusy; (25) oděvy, obuv, kloboučnické zboží; (28) hry, hračky, vánoční ozdoby; (35) propagační činnost, reklama, pomoc při řízení obchodní činnosti, obchodní administrativní, kancelářské práce; (41) výchova, vzdělávání, zábava, sportovní a kulturní aktivity; (42) vědecké a technologické služby a související výzkum a projektování, analytické a výzkumné služby v průmyslu, navrhování a vývoj počítačového hardwaru a softwaru.

(511) 16, 18, 20, 21, 22, 24, 25, 28, 35, 41, 42
(210) O-483368

(111) **321314**
(220) 21.02.2011
(151) 26.10.2011
(540)



(730) **ČESKÁ REPUBLIKA - MINISTERSTVO ŽIVOTNÍHO PROSTŘEDÍ**, Vršovická 65, Praha 10, 10000, CZ

(510) (16) papír, lepenka a výrobky z těchto materiálů, které nejsou zařazeny do jiných tříd, tiskárenské výrobky, potřeby pro knižní vazby, fotografie, papírenské zboží, psací stroje a kancelářské potřeby (vyjímaje nábytek), učební a vyučovací pomůcky (s výjimkou přístrojů), plastické obaly (nezařazené do jiných tříd), tiskařské typy, štočky; (18) kůže, imitace kůže, výrobky z těchto materiálů, které nejsou zahrnuty do jiných tříd, kůže ze zvířat, kufry a zavazadla, deštníky, slunečníky a hole; (20) nábytek, zrcadla, rámy, výrobky nejmenované v jiných třídách ze dřeva, korku, rákosu, vrbového proutí, z rohu, kosti, slonoviny, z kostic, želvoviny, jantaru, perleti, mořské pěny, náhražky všech těchto materiálů nebo náhražky z plastických hmot; (21) pomůcky a nádoby pro domácnost a kuchyň, čistící potřeby, sklo surové nebo opracované (s výjimkou stavebního skla), sklo, porcelán a majolika neobsažené v jiných třídách; (22) lana, provazy, síťky, stany, plachty, plachtoviny, pytle (neobsažené v jiných třídách), textilní materiály ze surových vláken; (24) tkaniny a textilní výrobky, které nejsou uvedeny v jiných třídách, pokrývky ložní a ubrusy; (25) oděvy, obuv, kloboučnické zboží; (28) hry, hračky, vánoční ozdoby; (35) propagační činnost, reklama, pomoc při řízení obchodní činnosti, obchodní administrativní, kancelářské práce; (41) výchova, vzdělávání, zábava, sportovní a kulturní aktivity; (42) vědecké a technologické služby a související výzkum a projektování, analytické a výzkumné služby v průmyslu, navrhování a vývoj počítačového hardwaru a softwaru.

(511) 16, 18, 20, 21, 22, 24, 25, 28, 35, 41, 42
(210) O-483369

(111) **321315**
(220) 21.02.2011
(151) 26.10.2011
(540)



(591) Barevná
(730) **ČESKÁ REPUBLIKA - MINISTERSTVO ŽIVOTNÍHO PROSTŘEDÍ**, Vršovická 65, Praha 10, 10000, CZ

(510) (16) papír, lepenka a výrobky z těchto materiálů, které nejsou zařazeny do jiných tříd, tiskárenské výrobky, potřeby pro knižní vazby, fotografie, papírenské zboží, psací stroje a kancelářské potřeby (vyjímaje nábytek), učební a vyučovací pomůcky (s výjimkou přístrojů), plastické obaly (nezařazené do jiných tříd), tiskařské typy, štočky; (18) kůže, imitace kůže, výrobky z těchto materiálů, které nejsou zahrnuty do jiných tříd, kůže ze zvířat, kufry a zavazadla, deštníky, slunečníky a hole; (20) nábytek, zrcadla, rámy, výrobky nejmenované v jiných třídách ze dřeva, korku, rákosu, vrbového proutí, z rohu, kosti, slonoviny, z kostic, želvoviny, jantaru, perleti, mořské pěny, náhražky všech těchto materiálů nebo náhražky z plastických hmot; (21) pomůcky a nádoby pro domácnost a kuchyň, čistící potřeby, sklo surové nebo opracované (s výjimkou stavebního skla), sklo, porcelán a majolika neobsažené v jiných třídách; (22) lana, provazy, síťky, stany, plachty, plachtoviny, pytle (neobsažené v jiných třídách), textilní materiály ze surových vláken; (24) tkaniny a textilní výrobky, které nejsou uvedeny v jiných třídách, pokrývky ložní a ubrusy; (25) oděvy, obuv, kloboučnické zboží; (28) hry, hračky, vánoční ozdoby; (35) propagační činnost, reklama, pomoc při řízení obchodní činnosti, obchodní administrativní, kancelářské práce; (41) výchova, vzdělávání, zábava, sportovní a kulturní aktivity; (42) vědecké a technologické služby a související výzkum a projektování, analytické a výzkumné služby v průmyslu, navrhování a vývoj počítačového hardwaru a softwaru.

(511) 16, 18, 20, 21, 22, 24, 25, 28, 35, 41, 42
(210) O-483370

(111) **321316**
(220) 21.02.2011
(151) 26.10.2011
(540)



(591) Barevná
(730) **ČESKÁ REPUBLIKA - MINISTERSTVO ŽIVOTNÍHO PROSTŘEDÍ**, Vršovická 65, Praha 10, 10000, CZ

(510) (16) papír, lepenka a výrobky z těchto materiálů, které nejsou zařazeny do jiných tříd, tiskárenské výrobky, potřeby pro knižní vazby, fotografie, papírenské zboží, psací stroje a kancelářské potřeby (vyjímaje nábytek), učební a vyučovací pomůcky s výjimkou přístrojů, plastické obaly (nezařazené do jiných tříd), tiskařské typy, štočky; (18) kůže, imitace kůže, výrobky z těchto materiálů, které nejsou zahrnuty do jiných tříd, kůže ze zvířat, kufry a zavazadla, deštníky, slunečníky a hole; (20) nábytek, zrcadla, rámy, výrobky nejmenované v jiných třídách ze dřeva, korku, rákosu, vrbového proutí, z rohu, kosti, slonoviny, z kostic, želvoviny, jantaru, perleti, mořské pěny, náhražky všech těchto materiálů nebo náhražky z plastických hmot; (21) pomůcky a nádoby pro domácnost a kuchyň, čistící potřeby, sklo surové nebo opracované (s výjimkou stavebního skla), sklo,

porcelán a majolika neobsažené v jiných třídách; (22) lana, provazy, síťky, stany, plachty, plachtoviny, pytle (neobsažené v jiných třídách), textilní materiály ze surových vláken; (24) tkaniny a textilní výrobky, které nejsou uvedeny v jiných třídách, pokrývky ložní a ubrusy textilní; (25) oděvy, obuv, kloboučnické zboží; (28) hry, hračky, vánoční ozdoby; (35) propagační činnost, reklama, pomoc při řízení obchodní činnosti, obchodní administrativa, kancelářské práce; (41) výchova, vzdělávání, zábava, sportovní a kulturní aktivity; (42) vědecké a technologické služby a související výzkum a projektování, analytické a výzkumné služby v průmyslu, navrhování a vývoj počítačového hardwaru a softwaru.

(511) 16, 18, 20, 21, 22, 24, 25, 28, 35, 41, 42
(210) O-483371

(111) **321317**
(220) 21.02.2011
(151) 26.10.2011
(540)

Ministry of the Environment
of the Czech Republic

(591) Barevná
(730) **ČESKÁ REPUBLIKA - MINISTERSTVO ŽIVOTNÍHO PROSTŘEDÍ**, Vršovická 65, Praha 10, 10000, CZ
(510) (16) papír, lepenka a výrobky z těchto materiálů, které nejsou zařazeny do jiných tříd, tiskárenské výrobky, potřeby pro knižní vazby, fotografie, papírenské zboží, psací stroje a kancelářské potřeby (vyjímaje nábytek), učební a vyučovací pomůcky s výjimkou přístrojů, plastické obaly (nezařazené do jiných tříd), tiskařské typy, štočky; (18) kůže, imitace kůže, výrobky z těchto materiálů, které nejsou zahrnuty do jiných tříd, kůže ze zvířat, kufry a zavazadla, deštníky, slunečníky a hole; (20) nábytek, zrcadla, rámy, výrobky nejmenované v jiných třídách ze dřeva, korku, rákosu, vrbového proutí, z rohu, kosti, slonoviny, z kostic, želvoviny, jantaru, perleti, mořské pěny, náhražky všech těchto materiálů nebo náhražky z plastických hmot; (21) pomůcky a nádoby pro domácnost a kuchyň, čistící potřeby, sklo surové nebo opracované (s výjimkou stavebního skla), sklo, porcelán a majolika neobsažené v jiných třídách; (22) lana, provazy, síťky, stany, plachty, plachtoviny, pytle (neobsažené v jiných třídách), textilní materiály ze surových vláken; (24) tkaniny a textilní výrobky, které nejsou uvedeny v jiných třídách, pokrývky ložní a ubrusy textilní; (25) oděvy, obuv, kloboučnické zboží; (28) hry, hračky, vánoční ozdoby; (35) propagační činnost, reklama, pomoc při řízení obchodní činnosti, obchodní administrativa, kancelářské práce; (41) výchova, vzdělávání, zábava, sportovní a kulturní aktivity; (42) vědecké a technologické služby a související výzkum a projektování, analytické a výzkumné služby v průmyslu, navrhování a vývoj počítačového hardwaru a softwaru.

(511) 16, 18, 20, 21, 22, 24, 25, 28, 35, 41, 42
(210) O-483372

(111) **321318**
(220) 21.02.2011
(151) 26.10.2011
(540)

Umweltministerium
der Tschechischen Republik

(591) Barevná
(730) **ČESKÁ REPUBLIKA - MINISTERSTVO ŽIVOTNÍHO PROSTŘEDÍ**, Vršovická 65, Praha 10, 10000, CZ
(510) (16) papír, lepenka a výrobky z těchto materiálů, které nejsou zařazeny do jiných tříd, tiskárenské výrobky, potřeby pro knižní vazby, fotografie, papírenské zboží, psací stroje a kancelářské potřeby (vyjímaje nábytek), učební a vyučovací pomůcky s výjimkou přístrojů, plastické obaly (nezařazené do jiných tříd), tiskařské typy, štočky; (18) kůže, imitace kůže, výrobky z těchto materiálů, které nejsou zahrnuty do jiných tříd, kůže ze zvířat, kufry a zavazadla, deštníky, slunečníky a hole; (20) nábytek, zrcadla, rámy, výrobky nejmenované v jiných třídách ze dřeva, korku, rákosu, vrbového proutí, z rohu, kosti, slonoviny, z kostic, želvoviny, jantaru, perleti, mořské pěny, náhražky všech těchto materiálů nebo náhražky z plastických hmot; (21) pomůcky a nádoby pro domácnost a kuchyň, čistící potřeby, sklo surové nebo opracované (s výjimkou stavebního skla), sklo, porcelán a majolika neobsažené v jiných třídách; (22) lana, provazy, síťky, stany, plachty, plachtoviny, pytle (neobsažené v jiných třídách), textilní materiály ze surových vláken; (24) tkaniny a textilní výrobky, které nejsou uvedeny v jiných třídách, pokrývky ložní a ubrusy textilní; (25) oděvy, obuv, kloboučnické zboží; (28) hry, hračky, vánoční ozdoby; (35) propagační činnost, reklama, pomoc při řízení obchodní činnosti, obchodní administrativa, kancelářské práce; (41) výchova, vzdělávání, zábava, sportovní a kulturní aktivity; (42) vědecké a technologické služby a související výzkum a projektování, analytické a výzkumné služby v průmyslu, navrhování a vývoj počítačového hardwaru a softwaru.

(511) 16, 18, 20, 21, 22, 24, 25, 28, 35, 41, 42
(210) O-483374

(111) **321319**
(220) 21.02.2011
(151) 26.10.2011
(540)

Ministerstvo životního prostředí

(730) **ČESKÁ REPUBLIKA - MINISTERSTVO ŽIVOTNÍHO PROSTŘEDÍ**, Vršovická 65, Praha 10, 10000, CZ
(510) (16) papír, lepenka a výrobky z těchto materiálů, které nejsou zařazeny do jiných tříd, tiskárenské výrobky, potřeby pro knižní vazby, fotografie, papírenské zboží, psací stroje a kancelářské potřeby (vyjímaje nábytek), učební a vyučovací pomůcky s výjimkou přístrojů, plastické obaly (nezařazené do jiných tříd), tiskařské typy, štočky; (18) kůže, imitace kůže, výrobky z těchto materiálů, které nejsou zahrnuty do jiných tříd, kůže ze zvířat, kufry a zavazadla, deštníky, slunečníky a hole; (20) nábytek, zrcadla, rámy, výrobky nejmenované v jiných třídách ze dřeva, korku, rákosu, vrbového proutí, z rohu, kosti, slonoviny, z kostic, želvoviny, jantaru, perleti, mořské pěny, náhražky všech těchto materiálů nebo náhražky z plastických hmot; (21) pomůcky a nádoby pro domácnost a kuchyň, čistící potřeby, sklo surové nebo opracované (s výjimkou stavebního skla), sklo, porcelán a majolika neobsažené v jiných třídách; (22) lana, provazy, síťky,

stany, plachty, plachtoviny, pytle (neobsažené v jiných třídách), textilní materiály ze surových vláken; (24) tkaniny a textilní výrobky, které nejsou uvedeny v jiných třídách, pokrývky ložní a ubrusy textilní; (25) oděvy, obuv, kloboučnické zboží; (28) hry, hračky, vánoční ozdoby; (35) propagační činnost, reklama, pomoc při řízení obchodní činnosti, obchodní administrativa, kancelářské práce; (41) výchova, vzdělávání, zábava, sportovní a kulturní aktivity; (42) vědecké a technologické služby a související výzkum a projektování, analytické a výzkumné služby v průmyslu, navrhování a vývoj počítačového hardwaru a softwaru.

(511) 16, 18, 20, 21, 22, 24, 25, 28, 35, 41, 42
(210) O-483375

(111) **321320**
(220) 21.02.2011
(151) 26.10.2011
(540)

Ministère de l'Environnement
de la République Tchèque

(591) Barevná
(730) **ČESKÁ REPUBLIKA - MINISTERSTVO ŽIVOTNÍHO PROSTŘEDÍ**, Vršovická 65, Praha 10, 10000, CZ
(510) (16) papír, lepenka a výrobky z těchto materiálů, které nejsou zařazeny do jiných tříd, tiskárenské výrobky, potřeby pro knižní vazby, fotografie, papírenské zboží, psací stroje a kancelářské potřeby (vyjímaje nábytek), učební a vyučovací pomůcky s výjimkou přístrojů, plastické obaly (nezařazené do jiných tříd), tiskařské typy, štočky; (18) kůže, imitace kůže, výrobky z těchto materiálů, které nejsou zahrnuty do jiných tříd, kůže ze zvířat, kuřry a zavazadla, deštníky, slunečníky a hole; (20) nábytek, zrcadla, rámy, výrobky nejmenované v jiných třídách ze dřeva, korku, rákosu, vrbového proutí, z rohu, kosti, slonoviny, z kostic, želvoviny, jantaru, perleti, mořské pěny, náhražky všech těchto materiálů nebo náhražky z plastických hmot; (21) pomůcky a nádoby pro domácnost a kuchyň, čisticí potřeby, sklo surové nebo opracované (s výjimkou stavebního skla), sklo, porcelán a majolika neobsažené v jiných třídách; (22) lana, provazy, sítky, stany, plachty, plachtoviny, pytle (neobsažené v jiných třídách), textilní materiály ze surových vláken; (24) tkaniny a textilní výrobky, které nejsou uvedeny v jiných třídách, pokrývky ložní a ubrusy textilní; (25) oděvy, obuv, kloboučnické zboží; (28) hry, hračky, vánoční ozdoby; (35) propagační činnost, reklama, pomoc při řízení obchodní činnosti, obchodní administrativa, kancelářské práce; (41) výchova, vzdělávání, zábava, sportovní a kulturní aktivity; (42) vědecké a technologické služby a související výzkum a projektování, analytické a výzkumné služby v průmyslu, navrhování a vývoj počítačového hardwaru a softwaru.

(511) 16, 18, 20, 21, 22, 24, 25, 28, 35, 41, 42
(210) O-483377

(111) **321685**
(220) 02.05.2011
(151) 15.11.2011
(540)



(730) **Zpěvácký spolek Hlahol v Praze**, Masarykovo nábřeží 248/16, Praha 1 - Nové Město, 11000, CZ
(510) (41) kulturní /hudební a hudebně-vzdělávací/ aktivity.
(511) 41
(210) O-485357

(111) **321714**
(220) 19.07.2011
(151) 15.11.2011
(540)

MIPARKAN

(730) **Zentiva, k.s.**, U Kabelovny 130, Praha 10 - Dolní Měcholupy, 10237, CZ
(740) C|K|T ČERVENKA TURKOVÁ & PARTNERS Advokátní, patentová a známková kancelář, Mgr. Radka Červenková, advokátka, Anny Letenské 34/7, Praha 2, Vinohrady, 12000
(510) (5) léčiva, farmaceutické přípravky humánní ze skupiny antiparkinsonika.
(511) 5
(210) O-487267

(111) **322007**
(220) 16.05.2011
(151) 07.12.2011
(540)



(730) **NOVELLO TRADE s.r.o.**, č. p. 267, Mistřice, 68712, CZ
(740) Macek and Partners, Mgr. Jiří Macek, Sázavská 751/16, Praha 2, Vinohrady, 12000
(510) (25) oděvy; (41) výchova, vzdělávání, zábava, sportovní a kulturní aktivity.
(511) 25, 41
(210) O-485703

(111) **322479**
(220) 16.06.2011
(151) 04.01.2012
(540)



(730) **ELEKTRO-LUMEN, s.r.o.**, Hranická 505, Hranice IV, 75361, CZ
(510) analýzy nákladů, analýzy efektivnosti světelných soustav, analýzy energetických úspor, zprostředkovatelská činnost s uvedenými službami; (36) zajištění financování rekonstrukce osvětlovacích soustav, zprostředkovatelská činnost s uvedenými službami; (37) instalace světelných soustav, elektromontáže, revize nových světelných soustav, zprostředkovatelská činnost s uvedenými službami; (42) konzultace v oblasti úspor energie, odborné technické poradenství v oblasti osvětlení, inženýrské práce, projektové studie technické, technické výpočty, měření osvětlení, měření světelných soustav, počítačové programování, návrhy a projekty nových světelných soustav, zprostředkovatelská činnost s uvedenými službami.
(511) 35, 36, 37, 42
(210) O-486604

(111) **322491**
(220) 11.07.2011
(151) 04.01.2012
(540)

Tipšestka

(730) **TIPSPORT a.s.**, Politických vězňů 156, Beroun, 26601, CZ
(510) (41) hraní o peníze, informace o možnostech rozptýlení, informace o možnostech zábavy, kasina (provozování), pořádání loterií, provozování her on-line (z počítačové sítě), provozování heren, televizní zábava, zábava, pobavení.
(511) 41
(210) O-487084

(111) **322761**
(220) 22.09.2011
(151) 18.01.2012
(540)

ZIXADOX

(730) **Zentiva, k.s.**, U Kabelovny 130, Praha 10 - Dolní Měcholupy, 10237, CZ
(740) C|K|T ČERVENKA TURKOVÁ & PARTNERS Advokátní, patentová a známková kancelář, Mgr. Radka Červenková advokátka, Anny Letenské 34/7, Praha 2, Vinohrady, 12000
(510) (5) léčiva, farmaceutické přípravky humánní.
(511) 5
(210) O-488904

(111) **322870**
(220) 11.08.2011
(151) 25.01.2012
(540)

Quäse

(730) **Käserer Loose GmbH & Co. KG**, An den Breiten, 01454 Leppersdorf, DE
(740) Zeiner & Zeiner advokátní kancelář s.r.o., Mgr. Alexandr Vališ, advokát, Argentinská 286/38, Praha 7, Holešovice, 17000
(510) (29) mléko a mléčné výrobky, syrovátka, máslo, sýr, čerstvý smetanový sýr, smetana, zakysaná smetana, kondenzované mléko, jogurt, podmásli, creme fraiche, tvaroh, zakysané mléko, kefir, mousse, želé, sušené mléko pro potraviny, nealkoholické mléčné nápoje a míchané mléčné nápoje (s převládajícím obsahem mléka), mléčné nápoje a míchané mléčné nápoje obsahující kofein (s převládajícím obsahem mléka), směsi obsahující tuk na krajice chleba, kasein a sušeného mléka, vše pro potraviny, RO-permeáty (produkty ze syrovátky), müsli přípravky, sestávající převážně z kysané smetany, podmásli, kyselého mléka, jogurtu, kefiru, tvarohu, včetně s

přídavkem upraveného ovoce a/nebo obilovin, hotové dezerty, skládající se z mléka, podmásli, jogurtu, tvarohu a smetany, včetně s přídavkem bylinek a/nebo upraveného ovoce a/nebo obilovin; (30) káva, kávové nápoje, kakao, kakaové nápoje, čokoládové nápoje, kakaové nápoje s mlékem, kávové nápoje s mlékem, mléčné čokolády (nápoje), mousse au chocolat (čokoládová pěna), rýžový pudink, semolinový pudink, pudink, zmrzliny a jedlé ledy, včetně šerbetů (zmrzlin) a mraženého jogurtu (zmrzlin); (32) vody (nápoje), minerální vody (nápoje), stolní vody, sodovky, perlivé vody, nealkoholické nápoje, limonády, izotonické nápoje, energetické nápoje, syrovátkové nápoje, šerbety (nápoje), ovocné nápoje a ovocné džusy, ovocný nektar (bez alkoholu), zeleninové džusy (nápoje).

(511) 29, 30, 32
(210) O-487891

(111) **323039**
(220) 02.08.2011
(151) 01.02.2012
(540)

symfonie chutí

(730) **TESCOMA s.r.o.**, U Tescomy 241, Zlín, Lužkovice, 76001, CZ
(740) Václav Müller, patentový zástupce, Filipova 2016, Praha 4, 14800
(510) (6) drátěný program jako závěsné systémy, háčky a věšáky kovové, alobal (hliníková fólie), balicí fólie (kovové), drát hliníkový, dráty (železné), dráty z obecných kovů, dráty ze slitin obecných kovů - netavitelné, držadla nožů (kovová), fólie cínové (staniol), koše (kovové), kovové uzávěry na lahve, nádoby kovové (jako obal), násypky nemechanické (kovové), těsnící uzávěry (kovové), uzávěry (kovové) na nádoby, víka (kovová) na nádoby, zátky (kovové); (7) kuchyňské stroje elektrické jako ruční mixery, otvíráky univerzální elektrické, otvíráky konzerv elektrické, elektrické mlýnky pro domácnost, mlýnky na koření elektrické, mlýnky na kávu elektrické, masové mlýnky elektrické (stroje), stroje na krájení chleba, kuchyňské elektrické roboty, lisy na ovoce (elektrické) pro domácnost, loupací stroje, mechanické ruční nástroje a nářadí, míscí kuchyňské stroje elektrické, nože (elektrické), nůžky elektrické, prosivací zařízení, pumpy vakuové (stroje), stroje na uzavírání lahví, stroje na výrobu másla, strouhací stroje na zeleninu, škrabací stroje na zeleninu, šlehače (elektrické), šlehače (elektrické) pro domácnost, stroje na výrobu těstovin; (8) jídelní přístroje, vidličky, nože, nožičky s vidličkou, nože na zeleninu, nože na otvírání ústřic, lžíce, lžičky, řeznické a kuchyňské nože, očílky, sekáčky, sekáčky na led, sekáčky na zeleninu, sekáčky na maso (ruční nástroje), nůžky kadeřnické, nůžky krejčovské, nůžky na papír, nůžky na potraviny, brousíky nožů, rádlá, kráječi kolečka, otvíráky univerzální a konzerv neelektrické, multifunkční otvíráky, otvíráky s nožkem, kráječe vajec, kráječe na hranolky, kráječe na zeleninu, kráječe pizzy (neelektrické), kráječe sýrů (neelektrické), ozdobné kráječe neelektrické, škrabky (ruční nástroje), škrabky na zeleninu, odpeckovače neelektrické, odšťavňovače neelektrické, porcovače neelektrické, pinzety, kleště s vidličkou, kleště na cukr, na moučníky, na salát a na špagety, kleště na led, louskáčky ořechů, ozdobné kráječe a vykrajovače na těsto, odpeckovače, ořezávátka fólii; (9) kuchyňské váhy, barové dávkovací odměrky, hodiny časoměrné pro použití v kuchyni (přesýpací), hodiny na měření doby vaření vajec (na principu přesýpacích hodin); (11) zařízení pro ekonomickou úsporu vody jako spojiče vody pro sprchy a perlátory, WC spojiče vody, elektrické a piezoelektrické zapalovače plynu, plynové zapalovače, zapalovače křesadlové pro vznícení plynu, grily, grily na opékání, opékače chleba, elektrické toasty, elektrické kávovary, filtry (části zařízení pro domácnost), filtry na pitnou vodu, hrnce tlakové (elektrické), kuchyňské potřeby elektrické na pečení a vaření, stroje a zařízení na výrobu ledu, chladičí nádoby; (20) slámky – brčka na pití, háčky a věšáky nekovové, stojany na láhve, stojany na odkapávání nádobí, bambus, koše, koše nekovové, košíky nekovové, rukojeti nožů nekovové, příborníky, uzávěry s výjimkou kovových, těsnící uzávěry nekovové, uzávěry na láhve nekovové, zátky do lahví, uzávěry na víno a šampaňské s výjimkou kovových; (21) nerez kuchyňské nářadí a nádobí, grily neelektrické, nářadí na gril, jehlice, špejle (kovové) na pečení a grilování, mixéry s výjimkou elektrických pro použití v domácnosti, šlehače kuchyňské s výjimkou elektrických, termosky, termosky na jídlo, konvice z nerezavějící oceli, tlakové hrnce, kávovary neelektrické, konvice na čaj, konvice na kávu, schránky na čaj, sklenice na pití, šálky s výjimkou šálků z drahých kovů, kuchyňské potřeby jako nádobí, hrnce, kastroly, skleněné poklice, pokličky, konvičky, pánve, pánve se speciálními povlaky, formy na pečení, pekáče, plechy na pečení, zapékací mísy, jídelní servery, servírovací soupravy, talíře, výrobky pro stolování z nerezavějící oceli, tácy, podtácky, podnosy kromě papírových a určených k prostírání, podnosy na použití v domácnosti, podnosy ozdobné na stůl, jídlonosiče, mísy, hluboké mísy, misky, hluboké misky, misky na

mycí houby, misky na ovoce, misky na uchovávání másla, mísy na zeleninu, mísy polévkové, mísy salátové, podšálky a jejich soupravy, nádoby pro mikrovlnné trouby, nádoby pro mrazicí a chladicí boxy, chladicí návleky na láhve pro domácnost, kuchyňské nářadí a ostatní pomůcky do kuchyně jako otvíráky lahví, otvíráky na korkové a korunkové uzávěry, formičky, tvořítka na led, skřípce, mašlovačky, šlehačací metly, naběračky kuchyňské, stěrky, vafečky, paličky, pěnovačky, cedníky, košíky na cezení, vyvažovací košíky, sítko, nálevky, násypky, skládací rošty, napařovací vějíře, napařovací podložky, struhadla, válečky a tvořítka na těsto, vykrajovátko na těsto, zdobičky, servírovací lopatky, nádoby na přípravu zmrzliny a ledových nápojů, kuchyňské nádoby skleněné, nádoby na cukr, nádoby na smetanu, dózy, dávkovací dózy jako potřeby v domácnosti s výjimkou nádob na odměřování, kuchyňské zásobníky, schránky na chléb a pečivo, solničky, pepřenky, cukřenky, máselníčky, poklopy na máslo (víčka na máselníčky), poklopy na sýr, kořenky a jejich soupravy, ruční mlýnky pro domácnost, ruční mlýnky na koření, ruční mlýnky na kávu, párátko, stojánky na párátko, špejle, stojánky na ubrousky, bloky na nože, obracečky, šňouchadla brambor, loupače na jablka, lisy na česnek (kuchyňské potřeby), lisy na citron, dávkovače plastové, věšáky kuchyňského nářadí, krájecí desky plastové, dřevěné, skleněné, konvičky s pístem i bez pístu ze skla, kovu, plastu a jejich kombinací, hrníčky, vyluhovací sítko, nálevky tekutin, kroužky na hrdla lahví, visáčky na hrdla lahví kromě papírových, vakuové uzávěry a vakuové pumpy, kuchyňské pumpy na kečup, šejkry, míchátko, sítko se spirálou, plastové podnosy a podložky pod horké nádoby, drobné náčiní pro domácnost jako klipsy, svorky nebo poutka, prachovky, utěrky na čištění, hadry na čištění, hadry na utírání prachu, houby na použití v domácnosti, čisticí potřeby, rukavice pro domácnost, kartáče, kartáče na čištění nádrží a nádob, kartáče na umývání nádobí, kartáčky na umývání nádobí, kuchyňské desky, podložky na mýdlo kovové, podložky kromě papírových určené k prostírání, podložky na krájení pro použití v kuchyni, baňky, lahve (skleněné nádoby), čajníky, čajová vajíčka (sítko), čajové soupravy, držáky na ubrousky, džbány, džbánky, espresa (kávovary) neelektrické, filtry kávové neelektrické, hůlky, tyčinky jídelní (kuchyňské náčiní), chladicí, mrazicí láhve, kalíšky na vajíčka, domácí a kuchyňské potřeby a nádoby z kameniny, stolní karafy na olej, karafy, stolní lahve, kávové soupravy, kbelíky na led, keramika na použití v domácnosti, koše na odpadky, koše na použití v domácnosti, koše piknikové (včetně nádobí), košíky na chléb (pro použití v domácnosti), kroužky na ubrousky, křišťálové sklo (výrobky z-), strojky na výrobu nudlí, porcelán, prkénka na krájení chleba, překapávače kávy, neelektrické, rendlíky na smažení, skleněné zátky, slánky, stojánky na odkládání nožů, trychtýře, tyčinky na míchání koktailů; (35) marketing, reklamní a propagační služby.

(511) 6, 7, 8, 9, 11, 20, 21, 35
(210) O-487657

(111) **323164**
(220) 31.08.2011
(151) 08.02.2012
(540)

TEKNIA
AUTOMOTIVE

(730) **TEKNIA MANUFACTURING GROUP, S.L.**, Camino de Uribbari a Erandio 3, 48950 Erandio - Vizcaya, ES
(740) Patentová a známková kancelář, Ing. Jaromír Píkrýl, Včelín 1161, Hulín, 76824
(510) (10) výrobky z plastů určené pro zdravotnictví; (16) obalové materiály z plastických hmot v rámci třídy 16; (17) fólie, desky a tyče z plastických hmot, výlisky z plastických hmot a plastické hmoty, zejména pro použití v kancelářské technice, v počítačovém průmyslu, ve strojírenském, automobilovém, stavebním, chemickém, potravinářském, elektrotechnickém, leteckém a lékařském průmyslu, výlisky z plastických hmot s povrchovou úpravou lakovanou a pokovením, zejména pro použití v kancelářské technice, v počítačovém průmyslu, ve strojírenském, automobilovém, stavebním, chemickém, potravinářském, elektrotechnickém, leteckém a lékařském průmyslu; (19) plastové a

nekovové výrobky pro stavebnictví v rámci této třídy; (20) plastové výrobky pro nábytkářský průmysl; (21) výrobky z plastických hmot pro domácnost; (25) obuv a její části; (35) zprostředkování obchodní činnosti v oblasti výrobků uvedených ve třídách 10, 16, 17, 19, 20, 21 a 25; (40) zpracování a úprava výrobků z plastických hmot, zejména metodou vyfukování, lisování, vstřikování a jejich následná úprava; (42) inženýrské služby v oblasti zpracování plastů, tvorba konstrukční a technologické dokumentace pro výrobky z plastů, navrhování modelů výrobků z plastů, projektování forem pro tváření plastů.

(511) 10, 16, 17, 19, 20, 21, 25, 40, 42
(210) O-488384

(111) **323323**
(220) 28.06.2011
(151) 22.02.2012
(540)

 **IRESOFT**

(730) **IRESOFT s.r.o.**, Cejl 37/62, Brno, Zábřovice, 60200, CZ
(740) INPARTNERS GROUP, Ing. Dušan Kendereški, Tuřanka 1519/115a, Brno, Slatina, 62700
(510) (9) přístroje a nástroje pro vedení, přepínání, přeměnu, akumulaci, regulaci, řízení a kontrolu elektrického proudu, vědecká zařízení a přístroje, kontrolní, měřicí, signalizační, počítačové, záznamové, monitorovací, testovací, spínací a regulační zařízení, elektrické, elektronické, magnetické a optické přístroje pro záznam, sběr, zpracování, převod, vysílání, příjem, čtení, ukládání, zobrazování, vydávání a reprodukci signálů, dat, zpráv, textů, řeči, zvuku a obrazu, počítačový hardware, zařízení pro zpracování dat, počítače a počítačové sítě, polovodičové prvky, elektrické a elektronické komponenty, mikroprocesory, elektrická zařízení, skládající se z kombinace výše uvedených přístrojů a nástrojů, součásti ze všech výše uvedených přístrojů a nástrojů, počítačový software, zejména počítačový software pro docházkové a přístupové systémy, počítačový software a informační systémy pro poskytovatele sociálních služeb, operační systémy, počítačové programy (uložené anebo ke stažení), databázový software a počítačový knihovní software, počítačové programy (také operační systémy), počítačové systémy, programové knihovny, data a databáze zapsané na nosičích dat, nosiče dat (se záznamem a bez záznamu); (35) reklama, obchodní konzultace v oblasti podnikání, obchodní řízení, včetně organizačního poradenství, poradenství (odborné obchodní), zejména v oblasti informačních technologií a jiných technologií spojených s počítačem, kancelářské funkce, vědecké prezentace (sestavování a systematizace dat v počítačových databankách) a management (systematizace dat v počítačových databankách), třídění, příprava (systematizace), vyhodnocování (systematizace) a strukturování dat v počítačových databankách, také s pomocí přístrojů a programů pro zpracování dat a zejména přes datové sítě, nahrávání, sbírání, ukládání, zpracování zpráv, obrazů, textů, řeči, signálů a dat, služby poskytovatele obsahu na Internetu, jmenovitě správa digitálních informací a elektronické ukládání zpráv, obrazů, textů, hlasu, signálů a dat; (42) vývoj, tvorba, další vývoj a údržba (zlepšování a aktualizace) počítačového softwaru, počítačových programů, programových systémů, informačních systémů, programových knihoven a databází, včetně internetových aplikací, webových serverů a klientů (softwaru), internetových prohlížečů, zejména pro obory odbyt, materiální hospodářství, logistika, výroba, řízení výroby a plánování, docházkové a přístupové systémy, systémy pro poskytovatele sociálních služeb, účetnictví, účtování nákladů a controlling, také jako software pro tok práce, systémy řízení vědomostí a dokumentů (DMS), systémy pro navázání styku se zákazníky (customer-relation-management, CRM), zbožíové hospodářské systémy a systémy pro podnikové plánování zdrojů (ERP), vypracovávání technických posudků, technické poradenství a služby inženýra, informatika, programátora a systémového architekta, také přes datové sítě jako Internet, příprava (analýz systémů elektronického zpracování dat a testování systémů elektronického zpracování dat, podpůrné služby pro aplikace a plánování počítačových řešení, návrh webových

stránek, webhosting, výzkum, vývoj a projektové analýzy, zejména v oblasti informačních technologií a jiných počítačových technologií; (45) poskytování licencí pro zboží hospodářské systémy a systémy pro podnikové plánování (ERP).

(511) 9, 35, 42, 45
(210) O-486872

(111) **323324**
(220) 28.06.2011
(151) 22.02.2012
(540)

Alveno

(730) **IRESOFT s.r.o.**, Cejl 37/62, Brno, Zábřovice, 60200, CZ
(740) **INPARTNERS GROUP, Ing. Dušan Kendereški, Tuřanka 1519/115a, Brno, Slatina, 62700**
(510) (9) přístroje a nástroje pro vedení, přepínání, přeměnu, akumulaci, regulaci, řízení a kontrolu elektrického proudu, vědecká zařízení a přístroje, kontrolní, měřicí, signalizační, počítačové, záznamové, monitorovací, testovací, spínací a regulační zařízení, elektrické, elektronické, magnetické a optické přístroje pro záznam, sběr, zpracování, převod, vysílání, příjem, čtení, ukládání, zobrazování, vydávání a reprodukci signálů, dat, zpráv, textů, řeči, zvuku a obrazu, počítačové hardware, zařízení pro zpracování dat, počítače a počítačové sítě, polovodičové prvky, elektrické a elektronické komponenty, mikroprocesory, elektrická zařízení, skládající se z kombinace výše uvedených přístrojů a nástrojů, součásti ze všech výše uvedených přístrojů a nástrojů, počítačový software, zejména počítačový software pro docházkové a přístupové systémy, operační systémy, počítačové programy (uložené anebo ke stažení), databázový software a počítačový knihovní software, počítačové programy (také operační systémy), počítačové systémy, programové knihovny, data a databáze zapsané na nosičích dat, nosiče dat (se záznamem a bez záznamu); (35) reklama, obchodní konzultace v oblasti podnikání, obchodní řízení, včetně organizačního poradenství, poradenství (odborné obchodní), zejména v oblasti informačních technologií a jiných technologií spojených s počítačem, kancelářské funkce, vědecké prezentace (sestavování a systematizace dat v počítačových databankách) a management (systematizace dat v počítačových databankách), třídění, příprava (systematizace), vyhodnocování (systematizace) a strukturování dat v počítačových databankách, také s pomocí přístrojů a programů pro zpracování dat a zejména přes datové sítě, nahrávání, sbírání, ukládání, zpracování zpráv, obrazů, textů, řeči, signálů a dat, služby poskytovatele obsahu na internetu, jmenovitě správa digitálních informací a elektronické ukládání zpráv, obrazů, textů, hlasu, signálů a dat; (42) vývoj, tvorba, další vývoj a údržba (zlepšování a aktualizace) počítačového softwaru, počítačových programů, programových systémů, programových knihoven a databází, včetně internetových aplikací, webových serverů a klientů (softwaru), internetových prohlížečů, zejména pro obory odbyt, materiální hospodářství, logistika, výroba, řízení výroby a plánování, docházkové a přístupové systémy, účetnictví, účtování nákladů a controlling, také jako software pro tok práce, systémy řízení vědomostí a dokumentů (DMS), systémy pro navázání styku se zákazníky (customer-relation-management, CRM), zboží hospodářské systémy a systémy pro podnikové plánování zdrojů (ERP), vypracovávání technických posudků, technické poradenství a služby inženýra, informatika, programátora a systémového architekta, také přes datové sítě jako internet, příprava analýz systémů elektronického zpracování dat a testování systémů elektronického zpracování dat, podpůrné služby pro aplikace a plánování počítačových řešení, návrh webových stránek, webhosting, výzkum, vývoj a projektové analýzy, zejména v oblasti informačních technologií a jiných počítačových technologií; (45) poskytování licencí pro zboží hospodářské systémy a systémy pro podnikové plánování zdrojů (ERP).

(511) 9, 35, 42, 45
(210) O-486873

(111) **323436**
(220) 27.10.2011
(151) 22.02.2012
(540)

HOTEL TREVI

(730) **Hotel Trevi s.r.o.**, Uruguayská 540/20, Praha 2, Vinohrady, 12000, CZ
(510) (35) správa hotelů; (36) kanceláře ubytovací; (39) výlety - organizování, rezervace cestování; (43) hotelové služby, hotely - rezervace, penziony, penziony - rezervace, poskytování přechodného ubytování, provoz

hotelového ubytování (rezervace), přechodné ubytování (rezervace), ubytování (pronajímání a přechodné).

(511) 35, 36, 39, 43
(210) O-488730

(111) **323442**
(220) 20.09.2011
(151) 22.02.2012
(540)



(730) **TSM, spol. s r.o.**, Zámečnická 90/2, Brno, Brno-město, 60200, CZ
(510) (20) nábytek, zrcadla, rámy, výrobky nejmenované v jiných třídách ze dřeva, korku, rákosu, proutí, dekorativní předměty (přenosné), nádobí, bytové zařízení (nábytek), zahradní doplňky (nábytek) a dekorace (přenosné) v rámci této třídy; (21) pomůcky a nádoby pro domácnost a kuchyň, sklo, porcelán, smalt, majolika, keramika v rámci této třídy; (35) inzertní, reklamní a propagační činnost, marketing, předvádění zboží prostřednictvím Internetu, přeskupování různých výrobků pro třetí osoby za účelem umožnit spotřebiteli pohodlně vybrat a kupovat (kromě přepravy), obchodní činnost s dekorativními výrobky, nábytkem, bytovým a zahradním zařízením, doplňky, čaji, kávou a kosmetikou, nabízení a vystavování zboží za účelem jeho prodeje.

(511) 20, 21, 35
(210) O-488815

(111) **323730**
(220) 19.09.2011
(151) 14.03.2012
(540)

Stoptussin. STOP dráždivému kašli.

(730) **Teva Czech Industries s.r.o.**, Ostravská 29/305, Opava - Komárov, 74770, CZ
(740) **Rott, Růžička & Guttman, Patentové, známkové a advokátní kanceláře, JUDr. Vladimír Rott, patentový zástupce, Vyskočilova 1566, Praha 4, Michle, 14000**
(510) (5) farmaceutické přípravky.
(511) 5
(210) O-488807

(111) **323893**
(220) 25.07.2011
(151) 28.03.2012
(540)



(730) **Království železnic a.s.**, Roháčova 145/14, Praha 3, Žižkov, 13000, CZ
(740) **PATENTSERVIS Praha a.s.**, Na Podkovce 281/10, Praha 4, Podolí, 14700
(510) (35) organizování výstav komerčních nebo reklamních, reklamní materiály (pronájem), vydávání reklamních nebo náborových, propagačních a inzertních textů, obchodní reklama (pro třetí osoby), pronájem reklamních ploch, reklama; (41) muzea (provozování), organizování kulturních nebo vzdělávacích výstav, pořádání a řízení pracovních setkání (školení), vyučování, vzdělávání, vzdělávací informace, zábava (služby), klubové

služby (výchovně-zábavné), organizování soutěží vzdělávacích nebo zábavných, konference (organizování a vedení).
(111) 35, 41
(210) O-487414

(511) 35, 41, 43, 44
(210) O-488071

(111) **323912**
(220) 03.08.2011
(151) 28.03.2012
(540)

AVIS

(730) **AVIS stylový nábytek s.r.o.**, Moskevská 1111/1c, Havířov, Město, 73601, CZ
(740) Silesia Patent & Trademark s.r.o., Pod Školou 1278, Šenov, 73934
(510) (20) nábytek ze dřeva, kovů a plastů, výrobky nejmenované v jiných třídách ze dřeva, korku, rákosu, vrbového proutě, z rohu, kosti, slonoviny, z kostic, želvoviny, jantaru, perleti, mořské pěny a náhražky všech těchto materiálů nebo náhražky z plastických hmot, vše spadající do této třídy, nábytek bezpečnostní, nábytek pro bytové interiéry, pro školy, pro kanceláře, křesla, židle, police všeho druhu, regály a přihrádky, lenošky, pohovky, postele, dětské postýlky a kolébky, plážová křesla, stolky a slunečníky, zahradní židle, lavice, sedátka, nekovové zámky kombinační, zapuštěné, pružinové a bezpečnostní - kromě zámků elektrických nebo kovových; (35) maloobchodní a velkoobchodní služby s výrobky uvedenými ve třídě 20, předvádění zboží, vytváření obchodních sítí, zprostředkování interaktivního obchodu pomocí globálních komunikačních sítí (Internet) a provoz e-shopu s výrobky uvedenými ve třídě 20, zprostředkování obchodních záležitostí, zejména v oblasti obchodu s nábytkem, shromažďování různého zboží pro třetí osoby (kromě jejich přepravy), v rozsahu zboží tříd 1 až 34, za účelem umožnění spotřebitelům, aby si tyto výrobky mohli pohodlně prohlížet a nakupovat, dovozní a vývozní agentura; (40) zpracování materiálů, zpracování a úprava materiálu a výrobků uvedených ve třídě 20, spadající do této třídy, služby v oblasti zpracování dřeva a dřevní hmoty, dřevovýroba a související služby v oboru dřevozpracujícím, truhlářství, stolařství, tesařství, impregnace a sušení dřeva a dřevěných polotovarů, štěpkování dřevní hmoty, výroba nábytku a interiérového vybavení na zakázku a na míru, povrchová úprava nábytku, zpracování nábytkářských polotovarů a dílů v rámci této třídy, zprostředkovatelská činnost v oblasti výroby nábytku, zprostředkování služeb uvedených ve tř. 40.
(511) 20, 35, 40
(210) O-487658

(111) **323943**
(220) 18.08.2011
(151) 28.03.2012
(540)



(730) **CBEU Gastro & hotels s.r.o.**, Novovysočanská 2746/1, Praha 3, Žižkov, 13000, CZ
(740) NEOLEGAL - advokátní a patentová kancelář, Ing. Jaroslav Novotný, Římská 2135/45, Praha 2, Vinohrady, 12000
(510) (35) správa hotelů, služby a poradenství v této oblasti, organizování výstav (komerčních nebo reklamních), reklama a propagace, poradenství v obchodní činnosti, styky s veřejností; (41) zábava, sportovní a kulturní aktivity, služby pro oddech a rekreaci, organizování a vedení konferencí, kongresů, seminářů a sympozií; (43) služby zajišťující stravování a nápoje, dočasné ubytování, rezervace a zprostředkování dočasného ubytování a stravování, hotelové, restaurační a barové služby, poskytování občerstvení, hostinská činnost, pronájem apartmánů, sálů, salónek a jiných nebytových prostor obsažených v této třídě, poradenství v oboru provozování hotelů a gastronomických provozů; (44) služby rehabilitační, relaxační, masážní salón, salón krásy, wellness služby, solárium, sauna, komplexní péče o hygienu a krásu těla.

(111) **323972**
(220) 06.09.2011
(151) 28.03.2012
(540)



(591) Barevná
(730) **Zentiva, k.s.**, U Kabelovny 130, Praha 10 - Dolní Měcholupy, 10237, CZ
(740) C|K|T ČERVENKA TURKOVÁ & PARTNERS Advokátní, patentová a známková kancelář, Mgr. Radka Červenková advokátka, Anny Letenské 34/7, Praha 2, Vinohrady, 12000
(510) (5) antihypertenzní farmaceutické přípravky obsahující účinnou látku lercanidipini HCL (přípravky na snižování krevního tlaku) neaplikované nitrožilně nebo injekčně.
(511) 5
(210) O-488488

(111) **323988**
(220) 14.09.2011
(151) 28.03.2012
(540)



(730) **ERGOLighting, spol. s r.o.**, Masarykovo nám. 41, Litvínov, Horní Litvínov, 43601, CZ
(510) (9) elektrosoučástky všeho druhu spadající do této třídy, elektroinstalační materiály, elektrické vodiče-kabely, optické kabely, přístroje a zařízení pro vedení, výrobu, přepínání, přeměnu, akumulaci, regulaci nebo řízení elektrického proudu/elektrické energie, přístroje pro záznam, převod a reprodukci obrazu nebo zvuku, audio-video přístroje, baterie a akumulátory, telekomunikační přístroje, kancelářská technika, v rámci této třídy - kopírky, tiskárny, telefony a faxy, přístroje pro měření, vážení, kontrolu a signalizaci, alarmy, přístroje optické, přístroje pro zpracování informací, počítače, počítačové programy (software), informační systémy, příslušenství k výpočetní technice spadající do této třídy, elektronické nosiče dat - paměťová média všeho druhu, součásti a náhradní díly k uvedeným přístrojům a zařízením spadající do této třídy; (11) osvětlovací technika, svítidla, lampy, reflektory všeho druhu, světelné zdroje všeho druhu, osvětlovací přístroje pro domácnost, osvětlovací přístroje pro průmysl, veřejné osvětlení, světla pro dopravní značení a veřejné komunikace - v rámci této třídy, světla pro dopravní prostředky, stojany a držáky osvětlovací techniky, solární kolektory, přístroje a zařízení pro topení, ohřev, sušení, chlazení, ventilaci, klimatizaci, vaření, sanitární vybavení, přístroje a zařízení pro distribuci vody, páry nebo plynu, tepelné akumulátory, šetřiče paliva/energie, součásti a náhradní díly k uvedeným přístrojům a zařízením spadající do této třídy; (35) maloobchodní, velkoobchodní a elektronický prodej osvětlovací techniky, světelných zdrojů, výpočetní techniky, spotřební elektroniky, telekomunikační techniky, audio-video přístrojů, elektrosoučástek a elektroinstalačních materiálů, reklamní a marketingová činnost, průzkumy trhu, předvádění výrobků, zaslání reklamních materiálů, pořádání reklamních a prodejních akcí, administrativní služby, automatizované zpracování dat, správa

obchodních dat; (37) servisně-montážní činnosti, zejména v oblasti elektro, montáž, opravy a revize osvětlovací techniky a světelných zdrojů, údržba veřejného osvětlení, montáž, opravy a revize vyhrazených elektrických zařízení a spotřební elektroniky, elektroinstalační práce, montáž a demontáž bytového zařízení nebo spotřebního zboží, montáž a opravy nábytku, čisticí a úklidové práce, stavební činnost - provádění staveb včetně jejich změn, udržovacích prací na nich a jejich odstraňování, zprostředkování ve stavebnictví, poskytování servisně-montážních a stavebních informací; (42) projektová činnost v oblasti elektro, počítačové projektování, technicko-inženýrská činnost v oblasti elektro a energetiky, technické poradenství v oboru elektro, energetiky, osvětlovací techniky a spotřební elektroniky, provádění měření v oblasti elektro, měření spotřeby elektrické energie, energetické audity, průmyslový design, návrhy osvětlovací techniky, návrhy systémů osvětlení, počítačová grafika, testovací a zkušební činnost, zkoušky materiálů.

(511) 9, 11, 35, 37, 42
(210) O-488688

(111) **324250**
(220) 03.06.2011
(151) 25.04.2012
(540)

GREEN DOG

(730) **Hامل Martin**, Na Rejdišti 66, Nymburk, 28802, CZ
(510) (18) chovatelské potřeby pro zvířata v rámci této třídy, náhubky, obojky, oblečení pro domácí zvířata, pokrývky pro zvířata; (20) polštáře, pelechy a košíky nekovové pro domácí zvířata; (40) textilní výroba, šití, vyšívání, strojní vyšívání.
(511) 18, 20, 40
(210) O-486210

(111) **324509**
(220) 18.08.2011
(151) 02.05.2012
(540)



(730) **CZ GOLF a.s.**, Opletalova 1284/37, Praha 1, 11000, CZ
(740) JUDr. Dušan Ružič, Ph.D., advokát, Kubišova 19, Praha 8, 18200
(510) (25) sportovní oděvy; (28) golfové míče, golfové rukavice, golfový stojánek na míček při odpalování (týčko); (41) provozování golfových hřišť, organizování sportovních soutěží, provozování sportovních zařízení, pořádání golfových turnajů a golfových túr.
(511) 25, 28, 41
(210) O-488077

(111) **324512**
(220) 18.08.2011
(151) 02.05.2012
(540)



(730) **CZ GOLF a.s.**, Opletalova 1284/37, Praha 1, 11000, CZ
(740) JUDr. Dušan Ružič, Ph.D., advokát, Kubišova 19, Praha 8, 18200
(510) (25) sportovní oděvy; (28) golfové míče, golfové rukavice, golfový stojánek na míček při odpalování (týčko); (41) provozování golfových hřišť, organizování sportovních soutěží, provozování sportovních zařízení, pořádání golfových turnajů a golfových túr.
(511) 25, 28, 41
(210) O-488080

(111) **324513**
(220) 18.08.2011
(151) 02.05.2012
(540)



(730) **CZ GOLF a.s.**, Opletalova 1284/37, Praha 1, 11000, CZ
(740) JUDr. Dušan Ružič, Ph.D., advokát, Kubišova 19, Praha 8, 18200
(510) (25) sportovní oděvy; (28) golfové míče, golfové rukavice, golfový stojánek na míček při odpalování (týčko); (41) provozování golfových hřišť, organizování sportovních soutěží, provozování sportovních zařízení, pořádání golfových turnajů a golfových túr.
(511) 25, 28, 41
(210) O-488081

(111) **324514**
(220) 18.08.2011
(151) 02.05.2012
(540)



(591) Barevná
(730) **CZ GOLF a.s.**, Opletalova 1284/37, Praha 1, 11000, CZ
(740) JUDr. Dušan Ružič, Ph.D., advokát, Kubišova 19, Praha 8, 18200
(510) (25) sportovní oděvy; (28) golfové míče, golfové rukavice, golfový stojánek na míček při odpalování (týčko); (41) provozování golfových hřišť, organizování sportovních soutěží, provozování sportovních zařízení, pořádání golfových turnajů a golfových túr.
(511) 25, 28, 41
(210) O-488082

(111) **324549**
(220) 14.10.2011
(151) 02.05.2012
(540)

BUM DO KRTKA

(730) **HM Studio a.s.**, Průmyslová 504, Postřižín, 25070, CZ
(740) Advokátní kancelář Erhartová, Vítek, JUDr. Jindřich Vítek, Nad Petruskou 1, Praha 2, 12000
(510) (28) hry, hračky, potřeby pro gymnastiku a sport, které nejsou uvedeny v jiných třídách, akční figurky (hračky nebo věci na hraní), akční hry rozvíjející dovednosti, akční soupravy, mechanické hračky, vzdělávací hračky pro použití při vyučování, hračky pro rozvoj dětí, umělohmotné hračky, dotykové výchovné hračky (věci na hraní), hračky na prodej ve formě souprav, hry stolní, společenské hry, taneční podložka, hudební hračky, elektronické akční hračky, ruční elektronické hračky s aktivitami obsahující mluvicí mechanismus, elektronické aktivní hračky, elektronické vzdělávací hračky, elektronické hračky, hudební nástroje jako hračky, didaktické hry.
(511) 28
(210) O-489444

(111) **324676**
(220) 24.08.2011
(151) 09.05.2012
(540)



(591) Barevná
(730) **LUCROS SICAV a.s.**, Skorkovská 1310, Praha 9, Kyje, 19800, CZ
(740) PatentCentrum Sedláč & Partners s.r.o., Okružní 2824, České Budějovice, České Budějovice 3, 37001
(510) (1) tmely – lepidla spadající do této třídy, silikony, spárovací hmoty; (6) lišty kovové, koše kovové, ventily pro vodovodní potrubí; (11) sanitární technika a zařízení, koupací vany, hydromasážní vany, sprchové vany a vaničky, sprchové kouty a boxy, hydromasážní systémy, hydromasážní panely, vanové zástěny, zařízení koupelen - přístroje pro topení a sušení, vanové zástěny, WC mísy, bidety, pisoáry, vodovodní baterie, zařízení pro filtraci, rozvod a ohřívání vody, přístroje pro klimatizaci, chlazení, topení, osvětlení, zařízení pro sauny, infrasauny, saunová zařízení; (17) trubkové rozvody z plastických hmot, trubkové fitinky a armatury z plastických hmot; (19) keramické obklady a dlažby; (20) koupelnový nábytek, zrcadla, věšáky a háčky nekovové; (21) náčiní a nádoby určené pro koupelny v rámci této třídy, koše, dávkovače mýdla, obaly a mísky na mýdlo, dávkovače na toaletní papíry, zásobníky na papírové ručníky, skleněné a porcelánové výrobky určené pro užití v koupelně, sušáky na prádlo; (24) sprchové závěsy z textilu nebo umělé hmoty; (27) předložky koupelnové, rohože, rohožky; (35) reklamní, propagační a inzertní činnost, organizování výstav komerčních a reklamních, internetový obchod s následujícími výrobky: sanitární technika a zařízení, koupací vany, hydromasážní vany, sprchové vany a vaničky, sprchové kouty a boxy, hydromasážní systémy, hydromasážní panely, vanové zástěny, zařízení koupelen - přístroje pro topení a sušení, vanové zástěny, WC mísy, bidety, pisoáry, vodovodní baterie, zařízení pro filtraci, rozvod a ohřívání vody, přístroje pro klimatizaci, chlazení, topení, osvětlení, zařízení pro sauny, infrasauny, saunová zařízení, koupelnový nábytek, zrcadla, věšáky a háčky nekovové, náčiní a nádoby určené pro koupelny v rámci této třídy, koše, dávkovače mýdla, obaly a mísky na mýdlo, dávkovače na toaletní papíry, zásobníky na papírové ručníky, skleněné a porcelánové výrobky určené pro užití v koupelně, sušáky na prádlo; (37) stavební činnost, provádění staveb, včetně jejich změn, udržovacích prací na nich a jejich odstraňování, opravy, poradenská a konzultační činnost ve stavebnictví; (39) doprava, skladování; (42) inženýrská činnost ve výstavbě, projektová činnost v investiční výstavbě, technické dozory, grafické práce související se stavebnictvím, posudky (expertizy) stavebních prací.

(511) 1, 6, 11, 17, 19, 20, 21, 24, 27, 35, 37, 39, 42
(210) O-488189

(111) **324799**
(220) 11.07.2011
(151) 16.05.2012
(540)



(591) Barevná
(730) **Dr. Olga Maria de las Mercedes Teresa Margarete von Dietrichstein**, Libertad 1584, Buenos Aires, AR
Felix Tadeo Alejandro Leloir von Dietrichstein, Catamarca 3275, Olivos 1636, Buenos Aires, AR
(740) Všetečka Zelený Švorčík a partneři, advokátní a patentová kancelář, JUDr. Michal Havlík, advokát, Hálkova 1406/2, Praha 2, Nové Město, 12000
(510) (16) reklamní, propagační a informační materiály na bázi papíru a umělých hmot, tiskoviny, zejména prezentační a firemní publikace, periodika, reklamní katalogy, knihy, letáky, plakáty, reklamní tabule z papíru nebo lepenky, jídelní lístky, účtenky, pozvánky, vývěsky, papírové visačky, etikety spadající do této třídy, tácky, pohlednice, přání, kalendáře, obaly z papíru a z umělých hmot v rámci třídy, obálky, inzertní noviny, ubrusy a ubrousky papírové, tužky všeho druhu, archy papíru, dopisní papír, karty; (18) deštníky, slunečníky, hole, tašky, brašny, batohy, ledvinky, kufříky, náprsní tašky, peněženky, pouzdra na deštníky a slunečníky, klíčenky (kožená galanterie), kožené pásky, řemínky, třmeny, kůže, imitace kůže, pouzdra na navštívenky, karty, průkazy; (21) sklenice, pohárky, poháry, číše, džbány, džbánky, láhve, püllitry, korbele, nápojové sklo, skleněné a keramické nádoby a nádobí, skleněné a keramické zboží neobsažené v jiných třídách, porcelán, tácky, tácky papírové, z umělých hmot a z keramiky, papírové láhve, kelímky papírové, talíře, mísy, košťáry na víno; (24) ručníky, ubrusy a ubrousky textilní, kalendáře a vlajky textilní, textilní plošné výrobky v jiné třídě neuvedené, podložky na stůl pod sklenice, talíře, prapory, utěrky; (25) oděvy, pokrývky hlavy, čelenky, kšiltly, trička, šátky, šály, opasky, oděvní doplňky v jiné třídě neuvedené, obuv, kloboučnické zboží; (32) piva všeho druhu, sladina, sladové nápoje, nápoje kvašené nealkoholické, chmelové výtažky pro výrobu piva, přípravky k přípravě nealkoholické, chmelové koktejly, sirupy a jiné přípravky k zhotovení nápojů; (33) vína všech druhů, destiláty, alkoholické nápoje, alkoholické nápoje míchané.
(511) 16, 18, 21, 24, 25, 32, 33
(210) O-487091

(111) **324993**
(220) 24.11.2011
(151) 23.05.2012
(540)

ZIŽALA JÚLIE



- (730) **MusicModelTrust spol.s r. o.**, Vlašimská 1865/10, Praha 10, Vinohrady, 10100, CZ
(740) Všetěčka Zelený Švorčík a partneři, advokátní a patentová kancelář, JUDr. Pavel Zelený, advokát, Hálkova 1406/2, Praha 2, Nové Město, 12000
(510) (16) knihy, časopisy, periodické i neperiodické tiskoviny; (25) oděvy; (28) hračky, hry; (35) služby propagační; (41) vydávání knih, časopisů, periodických i neperiodických tiskovin, vzdělávací programy pro děti, zábavné pořady pro děti, pořádání hudebních a divadelních pořadů pro děti, vydávání gramofonových desek, magnetofonových kazet a CD.
(511) 16, 25, 28, 35, 41
(210) O-490580

(111) **325171**
(220) 24.10.2011
(151) 30.05.2012
(540)

dosug

- (730) **Dosug Nu s.r.o.**, Na Kozačce 1103/5, Praha 2, 12000, CZ
(740) Valerija Soboleva, Wenzigova 1859, Praha 2, 12000
(510) (35) poradenské a konzultační služby v oblasti reklamy na Internetu, reklama na Internetu, zajištění reklamních kampaní, poskytování informací a jiných informačních produktů všeho druhu - komerční informační kancelář, poskytování multimediálních obchodních informací, komerční využití Internetu v oblastech komerčních internetových médií a vyhledávacích služeb, on-line inzerce, prezentace uživatelů na stránkách Word Wilde Web v počítačové síti Internet, systemizace informací do počítačových databází, konzultační a analytická činnost v oblasti automatizovaného zpracování dat, zasílání reklamních materiálů zákazníkům; (38) zřízení a provoz WWW a FTP serverů, pronájem zařízení připojeného k síti Internet; (42) konzultace a poradenství v oblasti IT, návrh programového vybavení, aktualizace programového vybavení, údržba programového vybavení, programování počítačů, pronájem doby přístupu k databázi, podpora rozvoje komerčního využití Internetu i jiných počítačových, datových a komunikačních sítí navrhováním a vývojem software, tvorba systémů pro elektronické obchodování včetně příslušného software a hardware, know-how pro oblast elektronického obchodování a informačních technologií, programování internetových databázových systémů a internetových aplikací, programování multimediálních aplikací, vytváření a modelování 3D animací a interaktivních grafických programů, tvorba multimediálních dokumentů, prezentací, aplikací, katalogů a podobně, konstrukce WWW prezentací a řešení WWW serverů, počítačové animace a vizualizace, programové projekty, tvorba informačních databází, elektronických časopisů, periodik, knih.
(511) 35, 38, 42
(210) O-489651

(111) **325297**
(220) 23.01.2012
(151) 30.05.2012
(540)



Fridrich & Fridrich

- (730) **CERVA GROUP a.s.**, Průmyslová 483, Jeneč, 25261, CZ
(740) Loskotová & partneři, patentová a známková kancelář, Ing. Gabriela Loskotová, K Závětinám 727, Praha 5, 15500
(510) (9) ochranné rukavice pro průmyslové účely, rukavice máčené v PVC proti kyselinám a louhům, rukavice máčené v PVC s nitrilem, rukavice z přírodního latexu máčené v nitrilu, rukavice azbestové, dielektrické, rukavice z vysoce odolných nerezových kroužků, dvouvrstvé a třívrstvé rukavice pro ochranu před kontaktem s vysokými teplotami, rukavice s kombinací uvedených materiálů i dalších materiálů, jako jsou štípaná vepřovice, hovězí štípenka, lícová kozinka, jemná lícová hovězina, bavlněná tkanina, ochranné brýle pro průmyslové účely, například svářečské brýle, brýle proti oslnění, ochranné brýle k použití přes dioptrické brýle, ke všem ochranným brýlím veškeré příslušenství, skla s UV filtrem, sluneční brýle, přilby, štíty a masky pro ochranu hlavy a obličeje, pracovní oděvy, ochranné oděvy pro průmyslové účely, proti úrazu, proti chladu, proti netoxickým chemikáliím, oděvy azbestové, oděvy protipožární, oděvy výstražné, například s retroreflexními prvky, sluchátka, ochranné respirátory; ; (21) rukavice pro domácí použití, zejména pro leštění, práce na zahradě, úklid, čištění; (25) ochrana uší proti chladu, klapy na uši, pokrývky hlavy, rukavice textilní, kožené, kombinované, oděvy, ochranné oděvy proti špíně, dešti, vodě, zateplené i nezateplené, bundy, kalhoty, vesty, overaly, pláště z kůže, z imitace kůže, oděvy výstražné, například s retroreflexními prvky, obuv, obuv pracovní kožená, gumová, nepromokavá, zateplená i nezateplená, s ocelovou výztuží.
(511) 9, 21, 25
(210) O-492021

(111) **325335**
(220) 02.08.2011
(151) 06.06.2012
(540)

tescoma to má

- (730) **TESCOMA s.r.o.**, U Tescomy 241, Zlín, Lužkovice, 76001, CZ
(740) Václav Müller, patentový zástupce, Filipova 2016, Praha 4, 14800
(510) (6) drátěný program jako závěsné systémy, háčky a věšáky kovové, alobal (hliníková fólie), balicí fólie (kovové), drát hliníkový, dráty (železné), dráty z obecných kovů, dráty ze slitin obecných kovů - netavitelné, držadla nožů (kovová), fólie cinové (staniol), koše (kovové), kovové uzávěry na lahve, nádoby kovové (jako obal), náspyky nemechanické (kovové), těsnící uzávěry (kovové), uzávěry (kovové) na nádoby, víka (kovová) na nádoby, zátky (kovové); (7) kuchyňské stroje elektrické jako ruční mixery, otvíráky univerzální elektrické, otvíráky konzerv elektrické, elektrické mlýnky pro domácnost, mlýnky na koření elektrické, mlýnky na kávu elektrické, masové mlýnky elektrické (stroje), stroje na krájení chleba, kuchyňské elektrické roboty, lisy na ovoce (elektrické) pro domácnost, loupací stroje, mechanické ruční nástroje a nářadí, mísicí kuchyňské stroje elektrické, nože (elektrické), nůžky elektrické, prosivací zařízení, pumpy vakuové (stroje), stroje na uzavírání lahví, stroje na výrobu másla, strouhací stroje na zeleninu, škrabací stroje na zeleninu, šlehače (elektrické), nůžky kadeřnické (elektrické) pro domácnost, stroje na výrobu těstovin; (8) jídelní příbory, vidličky, nože, nožičky s vidličkou, nože na zeleninu, nože na otvírání ústřic, lžíce, lžičky, řeznické a kuchyňské nože, ocílky, sekáčky, sekáčky na led, sekáčky na zeleninu, sekáčky na maso (ruční nástroje), nůžky kadeřnické, nůžky krejčovské, nůžky na papír, nůžky na potraviny, brousíky nožů, rádlá, kráječ kolečka, otvíráky univerzální a konzerv neelektrické, multifunkční otvíráky, otvíráky s nožikem, kráječ vejce, kráječ na hranolky, kráječ na zeleninu, kráječ pizzy (neelektrické), kráječ sýrů (neelektrické), ozdobné kráječ neelektrické, škrabky (ruční nástroje), škrabky na zeleninu, odpeckovače neelektrické, odšťavňovače neelektrické, porcovače

neelektrické, pinzety, kleště, kleště s vidličkou, kleště na cukr, na moučníky, na salát a na špagety, kleště na led, louskáčky ořechů, ozdobné kráječe a vykrajovače na těsto, odpeckovače, ořezávátka fólií; (9) kuchyňské váhy, barové dávkovací odměrky, hodiny časoměrné pro použití v kuchyni (přesýpací), hodiny na měření doby vaření vajec (na principu přesýpacích hodin); (11) zařízení pro ekonomickou úsporu vody jako spořiče vody pro sprchy a perlátory, WC spořiče vody, elektrické a piezoelektrické zapalovače plynu, plynové zapalovače, zapalovače křesadlové pro vznícení plynu, grily, grily na opékání, opékače chleba, elektrické toastery, elektrické kávovary, filtry (části zařízení pro domácnost), filtry na pitnou vodu, hrnce tlakové (elektrické), kuchyňské potřeby elektrické na pečení a vaření, stroje a zařízení na výrobu ledu, chladicí nádoby; (20) slámky – brčka na pití, háčky a věšáky nekovové, stojany na láhve, stojany na odkapávání nádobí, bambus, koše, koše nekovové, košíky nekovové, rukojeti nožů nekovové, příborníky, uzávěry s výjimkou kovových, těsnicí uzávěry nekovové, uzávěry na láhve nekovové, zátky do lahví, uzávěry na víno a šampaňské s výjimkou kovových; (21) nerez kuchyňské nářadí a nádoby, grily neelektrické, nářadí na gril, jehlice, špejle (kovové) na pečení a grilování, mixéry s výjimkou elektrických pro použití v domácnosti, šlehače kuchyňské s výjimkou elektrických, termosky, termosky na jídlo, konvice z nerezavějící oceli, tlakové hrnce, kávovary neelektrické, konvice na čaj, konvice na kávu, schránky na čaj, sklenice na pití, šálky s výjimkou šálků z drahých kovů, kuchyňské potřeby jako nádoby, hrnce, kastroly, skleněné poklice, pokličky, konvičky, pánve, pánve se speciálními povlaky, formy na pečení, pekáče, plechy na pečení, zapékací misy, jídelní servisy, servírovací soupravy, talíře, výrobky pro stolování z nerezavějící oceli, tácy, podtácky, podnosy kromě papírových a určených k prostrání, podnosy na použití v domácnosti, podnosy ozdobné na stůl, jídonosiče, misky, hluboké misky, misky, hluboké misky, misky na mycí houby, misky na ovoce, misky na uchovávání másla, misky na zeleninu, misky polévkové, misky salátové, podšálky a jejich soupravy, nádoby pro mikrovlnné trouby, nádoby pro mrazicí a chladicí boxy, chladicí návleky na láhve pro domácnost, kuchyňské nářadí a ostatní pomůcky do kuchyně jako otvíráky lahví, otvíráky na korkové a korunkové uzávěry, formičky, tvořítka na led, skřípce, mašlovačky, šlehačí metly, naběračky kuchyňské, stěrky, vařečky, paličky, pěnovačky, cedníky, košíky na cezení, vyvažovací košíky, sítko, nálevky, násypky, skládací rošty, napařovací vějíře, napařovací podložky, struhadla, válečky a tvořítka na těsto, vykrajovátko na těsto, zdobíčky, servírovací lopatky, nádoby na přípravu zmrzliny a ledových nápojů, kuchyňské nádoby skleněné, nádoby na cukr, nádoby na smetanu, dózy, dávkovací dózy jako potřeby v domácnosti s výjimkou nádob na odměřování, kuchyňské zásobníky, schránky na chléb a pečivo, solníčky, pepřenky, cukřenky, máselníčky, poklopy na máslo (víčka na máselníčky), poklopy na sýr, kořenky a jejich soupravy, ruční mlýnky pro domácnost, ruční mlýnky na koření, ruční mlýnky na kávu, párátko, stojánky na párátko, špejle, stojánky na ubrousky, bloky na nože, obracečky, šťouchadla brambor, loupáče na jablka, lisy na česnek (kuchyňské potřeby), lisy na citron, dávkovače plastové, věšáky kuchyňského nářadí, krájecí desky plastové, dřevěné, skleněné, konvičky s pístem i bez pístu ze skla, kovu, plastu a jejich kombinací, hrníčky, vyluhovací sítko, nálevky tekutin, kroužky na hrdla lahví, visáčky na hrdla lahví kromě papírových, vakuové uzávěry a vakuové pumpy, kuchyňské pumpy na kečup, šejkry, míchátko, sítko se spirálou, plastové podnosy a podložky pod horké nádoby, drobné náčiní pro domácnost jako klipsy, svorky nebo poutka, prachovky, utěrky na čištění, hadry na čištění, hadry na utírání prachu, houby na použití v domácnosti, čistící potřeby, rukavice pro domácnost, kartáče, kartáče na čištění nádrží a nádob, kartáče na umývání nádobí, kartáčky na umývání nádobí, kuchyňské desky, podložky na mýdlo kovové, podložky kromě papírových určené k prostrání, podložky na krájení pro použití v kuchyni, baňky, lahve (skleněné nádoby), čajníky, čajová vajíčka (sítko), čajové soupravy, držáky na ubrousky, džbánky, džbány, espresa (kávovary) neelektrické, filtry kávové neelektrické, hůlky, tyčinky jídelní (kuchyňské náčiní), chladicí, mrazicí láhve, kalíšky na vajíčka, domácí a kuchyňské potřeby a nádoby z kameniny, stolní karafy na olej, karafy, stolní lahve, kávové soupravy, kbelíky na led, keramika na použití v domácnosti, koše na odpadky, koše na použití v domácnosti, koše piknikové (včetně nádobí), košíky na chléb (pro použití v domácnosti), kroužky na ubrousky, křišťálové sklo (výrobky z-), strojky na výrobu nudlí, porcelán, prkénka na krájení chleba, překapávače kávy, neelektrické, rendlíky na smažení, skleněné zátky, slánky, stojánky na odkládání nožů, trychtyře, tyčinky na míchání koktejlů; (35) marketing, reklamní a propagační služby.

(511) 6, 7, 8, 9, 11, 20, 21, 35
(210) O-487656

(111) **325916**
(220) 25.11.2011
(151) 27.06.2012
(540)



(591) Barevná
(730) **Grulich s.r.o.**, Sedloňov 149, Sedloňov, 51791, CZ
(740) Ing. Marcela Filipenská, Polní 302/32, Žďár nad Sázavou, Žďár nad Sázavou 2, 59102
(510) (5) potraviny určené pro zvláštní účely s léčebnými účinky, doplňky stravy k léčebným účelům; (30) med, výrobky z medu nebo med obsahující zařazené v této třídě, výrobky z obilnin, cukrovinky, zmrzlina; (35) zprostředkovatelská činnost v oblasti obchodu s výrobky ve tř. 5 a 30, šíření a distribuce vzorků a reklamních předmětů, reklama, propagace a inzerce všemi druhy médií, výstavní akce reklamního a obchodního charakteru, maloobchodní a velkoobchodní prodej a zprostředkování v oblasti nákupu a prodeje zboží, včetně prodeje prostřednictvím Internetu s výrobky ve tř. 5 a 30.
(511) 5, 30, 35
(210) O-490637

(111) **326204**
(220) 23.12.2011
(151) 11.07.2012
(540)



(730) **TruckAlliance s.r.o.**, Barákova 575, Jičín, Nové Město, 50601, CZ
(510) (35) analýzy nákladů, příprava a vyhotovení daňových příznání, vyhledávání dat v počítačových souborech, systematizace informací do počítačových databází, dodavatelské služby pro třetí osoby (nákup výrobků a služeb), poskytování obchodních a podnikatelských informací, kopírování a rozmnožování dokumentů a dokladů, marketingové studie, příprava mezd a výplatních listin, služby v obchodní a podnikatelské činnosti, podnikové a obchodní poradenství, poradenství při vedení a řízení podniků, obchodní reklama pro třetí osoby, posuzování efektivnosti provozu a racionalizace práce, pronájem reklamní doby v komunikačních médiích, pronájem reklamních materiálů, průzkum trhu, příprava a vyhotovení příznání daní, reklama a propagace, reklama on-line v počítačové síti, aktualizování reklamních materiálů, rozšiřování a zaslání reklamních materiálů zákazníkům, pronájem reklamních ploch, vydávání, zveřejňování, oznámení, vyhlášení a publikování reklamních, náborových a propagačních textů a inzertních materiálů, statistické studie, styk s veřejností, systematizace informací do počítačových databází, účetnictví, vedení kartoték v počítači, vedení účetních knih, předvádění zboží; (36) celní služby, informace o pojištění, kauce a záruky, konzultační služby v oblasti pojišťovnictví, kreditní karty (vydávání a služby), pronájem nemovitostí, směňování peněz, uzavírání pojistek, vydávání (prodej) cenin, zprostředkování pojištění, poradenství v oblasti pojištění, směnářské služby, provozování směnářské činnosti; (39) rezervace v dopravě, rezervace místenek, organizování cest, služby v dopravě a přepravě, expedice a zasilatelství, informace v oblasti dopravy, zprostředkovatelská činnost v oblasti dopravy.
(511) 35, 36, 39
(210) O-491346

(111) **326328**
(220) 11.01.2012
(151) 18.07.2012
(540)

OPTIKA  SOVA

(730) **OPTIKA SOVA s.r.o.**, S. K. Neumanna 901/27, Hradec Králové, Pražské Předměstí, 50002, CZ

(510) (9) brýle, brýlová skla, brýlové obroučky, brýle sluneční, brýle proti slunci, pouzdra na brýle, brýlové řetízky a šňůrky, clony na oči, dalekohledy, kontaktní čočky, pouzdra na kontaktní čočky, korekční čočky (optika), optické čočky, skla do brýlí, zrcadla (optika), zvětšovací skla, lupy; (16) plakáty, paragony, prospekty, poutače z papíru nebo z lepenky, katalogy, kartotéční listky, kancelářské potřeby (kromě nábytku), kalendáře, fotografie, formuláře, brožury, bloky, blahopřání, výrobky papírenské, tiskoviny; (44) optici (služby optické), pronajímání zdravotních (zdravotnických) zařízení, zdravotní péče.

(511) 9, 16, 44
(210) O-491657

(111) **326439**
(220) 12.12.2011
(151) 24.07.2012
(540)

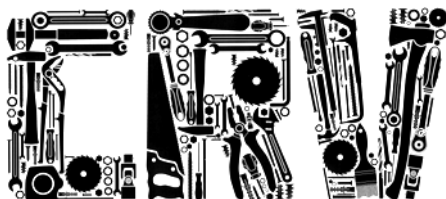

(730) **CERVA GROUP a.s.**, Průmyslová 483, Jeneč, 25261, CZ
(740) Loskotová & partneři Patentová a známková kancelář, Ing. Gabriela Loskotová, K Závětinám 727, Praha 5, 15500

(510) (9) ochranné rukavice pro průmyslové účely, rukavice máčené v PVC proti kyselinám a louhům, rukavice máčené v PVC s nitrilem, rukavice z přírodního latexu máčené v nitrilu, rukavice azbestové, dielektrické, rukavice z vysoce odolných nerezových kroužků, dvouvrstvé a třívrstvé rukavice pro ochranu před kontaktem s vysokými teplotami, rukavice s kombinací uvedených materiálů i dalších materiálů, jako jsou štípaná vepřovice, hovězí štípenka, licová kozinka, jemná licová hověžina, bavlněná tkanina, ochranné brýle pro průmyslové účely, například svářečské brýle, brýle proti oslnění, ochranné brýle k použití přes dioptrické brýle, ke všem ochranným brýlím veškeré příslušenství, skla s UV filtrem, sluneční brýle, přilby, štíty a masky pro ochranu hlavy a obličeje, pracovní oděvy, ochranné oděvy pro průmyslové účely, proti úrazu, proti chladu, proti netoxickým chemikáliím, oděvy azbestové, oděvy protipožární, oděvy výstražné, například s retroreflexními prvky, sluchátka, ochranné respirátory; ; (21) rukavice pro domácí použití, zejména pro leštění, práce na zahradě, úklid, čištění; (25) ochrana uší proti chladu, klapky na uši, pokrývky hlavy, rukavice textilní, kožené, kombinované, oděvy, ochranné oděvy proti špině, dešti, vodě, zateplené i nezateplené, bundy, kalhoty, vesty, overaly, pláště z kůže, z imitace kůže, oděvy výstražné, například s retroreflexními prvky, obuv, obuv pracovní kožená, gumová, nepromokavá, zateplená i nezateplená, s ocelovou výztuží.

(511) 9, 21, 25
(210) O-491084

(111) **326496**
(220) 15.07.2011
(151) 01.08.2012
(540)

 Creating Healthcare Connections

(730) **Collective Connections s.r.o.**, Mezilehlá 326/1, Praha 9, Hrdlořezy, 19000, CZ

(740) JUDr. Gabriela Vendlová, Ph.D, Lužická 32, Praha 2, 12000

(510) (16) papír a výrobky z papíru, lepenka a výrobky z lepenky, tištěné materiály, publikace, noviny, periodika a časopisy, knihy, propagační materiály, fotografie, plakáty, kalendáře, papírnické zboží, plastikové obalové materiály obsažené v této třídě; (35) reklama, reklamní agentura, tvorba, aktualizace a rozšiřování reklamních materiálů, včetně reklamy online, psaní reklamních textů, vydávání a zveřejňování reklamních textů, administrativní služby, obchodní a podnikatelské informace, prezentace výrobků v komunikačních médiích pro maloobchodní účely, obchodní reklama pro třetí osoby, průzkum trhu, služby v oblasti grafické úpravy pro reklamní účely, styky s veřejností, činnost ekonomických a organizačních poradců, konzultační služby v oblasti marketingu; (38) komunikační služby; (40) vyvolávání fotografií, tisk (služby); (41) vydavatelské služby, vzdělávací informace, služby v oblasti vzdělávání, školící služby, pořádání seminářů a konferencí, psaní textů (jiných než reklamních); (42) návrhářské a designerské služby, služby art studia obsažené v této třídě, služby průmyslového designu, návrhářství v obalové technice, informační, průzkumové a konzultační služby týkající se shora uvedeného v této třídě, internetové informační a konzultační služby týkající se uvedeného v této třídě, zajišťování informací týkajících se uvedených služeb v této třídě.

(511) 16, 35, 38, 40, 41, 42
(210) O-487204

(111) **326497**
(220) 15.07.2011
(151) 01.08.2012
(540)

 Collective CONNECTIONS

(730) **Collective Connections s.r.o.**, Mezilehlá 326/1, Praha 9, Hrdlořezy, 19000, CZ

(740) JUDr. Gabriela Vendlová, Ph.D, Lužická 32, Praha 2, 12000

(510) (16) papír a výrobky z papíru, lepenka a výrobky z lepenky, tištěné materiály, publikace, noviny, periodika a časopisy, knihy, propagační materiály, fotografie, plakáty, kalendáře, papírnické zboží, plastikové obalové materiály obsažené v této třídě; (35) reklama, reklamní agentura, tvorba, aktualizace a rozšiřování reklamních materiálů, včetně reklamy online, psaní reklamních textů, vydávání a zveřejňování reklamních textů, administrativní služby, obchodní a podnikatelské informace, prezentace výrobků v komunikačních médiích pro maloobchodní účely, obchodní reklama pro třetí osoby, průzkum trhu, služby v oblasti grafické úpravy pro reklamní účely, styky s veřejností, činnost ekonomických a organizačních poradců, konzultační služby v oblasti marketingu; (38) komunikační služby; (40) vyvolávání fotografií, tisk (služby); (41) vydavatelské služby, vzdělávací informace, služby v oblasti vzdělávání, školící služby, pořádání seminářů a konferencí, psaní textů (jiných než reklamních); (42) návrhářské a designerské služby, služby art studia obsažené v této třídě, služby

průmyslového designu, návrhářství v obalové technice, informační, průzkumové a konzultační služby týkající se shora uvedeného v této třídě, internetové informační a konzultační služby týkající se uvedeného v této třídě, zajišťování informací týkajících se uvedených služeb v této třídě.

(511) 16, 35, 38, 40, 41, 42
(210) O-487205

(111) **327282**
(220) 10.01.2012
(151) 12.09.2012
(540)



(730) **H+S BUSSI s.r.o.**, Högerova 677/2, Praha 5, Hlubočepy, 15200, CZ
(740) STRÁNSKÝ & PARTNEŘI, Mgr. Tomáš Uherek, Jandova 8, Praha 9, 19000

(510) (35) reklama, inzercie všemi druhy médií, marketing, služby v oblasti obchodního řízení, obchodní informační služby, provozně-ekonomické a organizační poradenství, marketingové poradenství; (36) zastupování v celním řízení, celní služby, celní jednatelství, celní deklarace, garanční a pojišťovací služby související s dopravou a zasilatelstvím, leasingové služby, to vše s výjimkou následujících služeb - poskytování finančních služeb v podobě kreditních karet, debetních karet, úvěrových karet, dobýjecích karet a předplacených karet s určitou uloženou hodnotou, poskytování elektronických služeb financování, převodu měn, elektronických platebních služeb, služeb cestovního pojištění nebo služeb ověřování šeků, úvěrových služeb, bankovních služeb, služeb bankomatů a poskytování finančních a peněžních konzultací týkajících se výše uvedených služeb, a to kreditních karet, debetních karet, dobýjecích karet, předplacených karet s určitou uloženou hodnotou, elektronického financování, převodu měn, elektronických platebních služeb, služeb cestovního pojištění nebo služeb ověřování šeků, úvěrových služeb, bankovních služeb, služeb bankomatů; (37) mobilní servis dopravních prostředků; (39) doprava osob, zasilatelství, spedice, organizování dopravy a přepravy, veškeré vnitrostátní i mezinárodní dopravní a přepravní služby včetně asistenci a zprostředkovatelské činnosti s těmito službami související a spadající do této třídy, doprava a přeprava letecká, železniční, silniční, vodní a námořní, manipulace s nákladem, tranzitní skladování, skladovací služby, pronájem skladů, skladovacích kontejnerů, parkovacích a odstavných ploch, dopravní logistika, balení zboží, pronájem dopravních prostředků, doručovací služby, taxislužba, služby cestovní kanceláře zajišťující dopravu a organizování cest, organizování zájezdů, doprovázení turistů, poradenství v oboru dopravy a přepravy.

(511) 35, 36, 37, 39
(210) O-491631

(111) **327287**
(220) 23.01.2012
(151) 12.09.2012
(540)



(591) Barevná
(730) **Oční klinika Horní Počernice, s.r.o.**, Zvíkovská 175/18, Praha 9, 19800, CZ
(740) JUDr. Jiří Matzner Ph.D., LL.M., advokát, Anny Letenské 34/7, Praha 2, Vinohrady, 12000
(510) (41) výchova, vzdělávání, zábava, sportovní a kulturní aktivity, informace o výchově a vzdělávání, organizování a vedení konferencí, kongresů,

kolokvií, seminářů a sympozií, instruktážní výcvik, vyučování, výuka, školení, vydávání elektronických knih a časopisů on-line, vydávání knih; (44) plastická chirurgie, lékařské služby, soukromé kliniky nebo sanatoria, zdravotní péče, zdravotnická střediska, služby nemocnice, služby optiků.

(511) 41, 44
(210) O-491691

(111) **327298**
(220) 23.01.2012
(151) 12.09.2012
(540)

EUFIX

(730) **Redrock Construction s.r.o.**, Újezd 450/40, Praha 1 - Malá Strana, 11801, CZ
(740) PELIKÁN KROFTA KOHOUTEK advokátní kancelář s.r.o., Mgr. David Krofta, Tyršův dům, Újezd 450/40, Praha 1 - Malá Strana, 11801
(510) (1) lepidla s výjimkou lepidel pro papírnictví a domácnost, tmely spadající do této třídy, pojiva pro obkládačky, lepidla pro průmyslové účely; (19) malta stavební; (42) vývoj a výzkum nových výrobků.
(511) 1, 19, 42
(210) O-491988

(111) **327345**
(220) 20.03.2012
(151) 12.09.2012
(540)



(591) Barevná
(730) **Ortopedická protetika Frýdek-Místek, s.r.o.**, Mánesova 1259, Frýdlant nad Ostravicí, 73911, CZ
(740) HALAXOVÁ & HALAXOVÁ, TETRAPAT, RNDr. Zdeňka Halaxová, Jinonická 80, Praha 5, 15800
(510) (10) zdravotnické potřeby, zejména ortopedicko-protetické pomůcky, nářadí a dílenské pomůcky pro ortopedickou protetiku v rámci této třídy, zdravotnické výrobky z termoplastických a kompozitních materiálů, ortopedická obuv, chránítka chirurgická, bandáže na klouby, operační nástroje chirurgické, protézy, vložky do obuvi ortopedické; (42) služby ortopedicko-protetických laboratoří, komplexní biomechanická analýza pohybu, kinematická analýza, biomechanika, vše v rámci této třídy; (44) fyzikální terapie, individuální, sportovní či skupinová fyzioterapie, vyšetření a ošetření lékařem v oboru ortopedie, klinické vyšetření, fyzioterapie, péče léčebná a léčebně-preventivní, provozování zdravotnického zařízení.
(511) 10, 42, 44
(210) O-493676

(111) **327593**
(220) 26.03.2012
(151) 25.09.2012
(540)

FLOX.CZ

(730) **ByznysWeb s.r.o.**, Neklanova 120/18, Praha 2, Vyšehrad, 12800, CZ
(740) HALAXOVÁ & HALAXOVÁ, TETRAPAT, RNDr. Zdeňka Halaxová, Jinonická 80, Praha 5, 15800
(510) (35) zprostředkování reklamní činnosti, zejména pomocí globálních komunikačních sítí, počítačové databáze (systematizace informací do počítačových databází), vyhledávání dat v počítačových souborech, správa obchodních zájmů třetích osob, vedení účetnictví a daňové evidence, internetový obchod se službami v oblasti tvorby a správy webových stránek, internetových prezentací, prodejních portálů, v oblasti počítačového designu, webhostingových služeb, registrace domén, internetových plateb v oblasti účetnictví, tvorba databází pro komerční účely, komerční využití

Internetu v oblastech komerčních internetových médií a vyhledávacích služeb, on-line marketing, zprostředkování interaktivního obchodu pomocí globálních komunikačních sítí (Internet), poskytování multimediálních informací; (38) elektronická pošta; (39) archivace elektronicky uložených dat nebo dokumentů; (42) zavádění, aktualizace a údržby, návrhy, strukturování a programování či jiné vytváření internetových či intranetových počítačových stránek a nástěnek (webpages a websites) a internetových či intranetových aplikací, včetně jejich instalace, zavádění, aktualizace a údržby, hostování (poskytování volného prostoru) pro internetové či intranetové počítačové stránky a nástěnky (webpages a websites) nebo hostování (poskytování volného prostoru) v rámci těchto stránek či nástěnek, hostování (poskytování volného prostoru) pro internetové či intranetové aplikace, převod (konverze) počítačových programů, dat či jiných údajů v elektronické podobě z různých formátů do jiných formátů, převod (konverze) dokumentů, dat či jiných údajů z fyzických médií na elektronická média, údržba informačních databázových systémů a jejich aplikací, poradenská a expertní činnost pro ochranu dat, šifrování dat a antivirových systémů, pronájem elektronického prostoru na počítačových serverech / globální počítačové sítě, poskytování vyhledávacích prostředků pro získávání dat na globální počítačové síti.

(511) 35, 38, 39, 42
(210) O-493872

(111) **327813**
(220) 26.03.2012
(151) 10.10.2012
(540)

DrakaBag s.r.o.
Solutions for Solutions

(730) **DrakaBag, s.r.o.**, tř. Osvobození 930/25, Odry, 74235, CZ
(740) PROPATENT, Ing. Vlasta Sedláčková, patentový zástupce, Pod Pekařkou 107/1, Praha 4, Podolí, 14700
(510) (11) vaky (jednouúčelové sterilizační-); (35) reklama (propagace), rozšiřování reklamních nebo inzertních materiálů, obchodní činnost (pouze při řízení), obchodní činnost (služby poradenství), kanceláře dovozní a vývozní, dodavatelské služby pro třetí osoby, obchodní reklama pro třetí osoby; (44) hnojiva a jiné chemikálie pro zemědělství (letecké a povrchové rozmetávání-).

(511) 11, 35, 44
(210) O-493864

(111) **327859**
(220) 03.02.2012
(151) 17.10.2012
(540)

AUSTRALIAN
LINE

(730) **CERVA GROUP a.s.**, Průmyslová 483, Jeneč, 25261, CZ
(740) Loskotová & partneři, patentová a známková kancelář, Ing. Gabriela Loskotová, K Závětínám 727, Praha 5, 15500
(510) (9) ochranné rukavice pro průmyslové účely, rukavice máčené v PVC proti kyselinám a louchům, rukavice máčené v PVC s nitrilem, rukavice z přírodního latexu máčené v nitrilu, rukavice azbestové, dielektrické, rukavice z vysoce odolných nerezových kroužků, dvouvrstvé a třívrstvé rukavice pro ochranu před kontaktem s vysokými teplotami, rukavice s kombinací uvedených materiálů i dalších materiálů, jako jsou štipaná vepřovice, hovězí štipenka, lícová kozinka, jemná lícová hověžina, bavlněná tkanina, ochranné brýle pro průmyslové účely, například svářečské brýle, brýle proti oslnění, ochranné brýle k použití přes dioptrické

brýle, ke všem ochranným brýlím veškeré příslušenství, skla s UV filtrem, sluneční brýle, přilby, štíty a masky pro ochranu hlavy a obličeje, pracovní oděvy, ochranné oděvy pro průmyslové účely, proti úrazu, proti chladu, proti netoxickým chemikáliím, oděvy azbestové, oděvy protipožární, oděvy výstražné, například s retroreflexními prvky, sluchátka, ochranné respirátory; ; (21) rukavice pro domácí použití, zejména pro leštění, práce na zahradě, úklid, čištění; (25) ochrana uší proti chladu, klapky na uši, pokrývky hlavy, rukavice textilní, kožené, kombinované, oděvy, ochranné oděvy proti špině, dešti, vodě, zateplené i nezateplené, bundy, kalhoty, vesty, overaly, pláště z kůže, z imitace kůže, oděvy výstražné, například s retroreflexními prvky, obuv, obuv pracovní kožená, gumová, nepromokavá, zateplená i nezateplená, s ocelovou výztuží.

(511) 9, 21, 25
(210) O-492352

(111) **327860**
(220) 03.02.2012
(151) 17.10.2012
(540)



(730) **CERVA GROUP a.s.**, Průmyslová 483, Jeneč, 25261, CZ
(740) Loskotová & partneři, patentová a známková kancelář, Ing. Gabriela Loskotová, K Závětínám 727, Praha 5, 15500
(510) (9) ochranné rukavice pro průmyslové účely, rukavice máčené v PVC proti kyselinám a louchům, rukavice máčené v PVC s nitrilem, rukavice z přírodního latexu máčené v nitrilu, rukavice azbestové, dielektrické, rukavice z vysoce odolných nerezových kroužků, dvouvrstvé a třívrstvé rukavice pro ochranu před kontaktem s vysokými teplotami, rukavice s kombinací uvedených materiálů i dalších materiálů, jako jsou štipaná vepřovice, hovězí štipenka, lícová kozinka, jemná lícová hověžina, bavlněná tkanina, ochranné brýle pro průmyslové účely, například svářečské brýle, brýle proti oslnění, ochranné brýle k použití přes dioptrické brýle, ke všem ochranným brýlím veškeré příslušenství, skla s UV filtrem, sluneční brýle, přilby, štíty a masky pro ochranu hlavy a obličeje, pracovní oděvy, ochranné oděvy pro průmyslové účely, proti úrazu, proti chladu, proti netoxickým chemikáliím, oděvy azbestové, oděvy protipožární, oděvy výstražné, například s retroreflexními prvky, sluchátka, ochranné respirátory; ; (21) rukavice pro domácí použití, zejména pro leštění, práce na zahradě, úklid, čištění; (25) ochrana uší proti chladu, klapky na uši, pokrývky hlavy, rukavice textilní, kožené, kombinované, oděvy, ochranné oděvy proti špině, dešti, vodě, zateplené i nezateplené, bundy, kalhoty, vesty, overaly, pláště z kůže, z imitace kůže, oděvy výstražné, například s retroreflexními prvky, obuv, obuv pracovní kožená, gumová, nepromokavá, zateplená i nezateplená, s ocelovou výztuží.

(511) 9, 21, 25
(210) O-492353

(111) **328135**
(220) 07.02.2012
(151) 31.10.2012
(540)

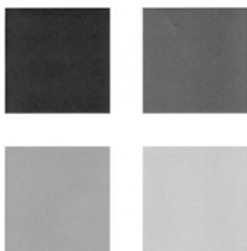

- (730) **Vozáb & Co. Law Offices s.r.o.**, Na květnici 713/7, Praha 4, Nusle, 14000, CZ
- (510) (35) propagační činnost, reklama, průzkum trhu, pomoc při řízení obchodní činnosti, obchodní administrativa, kancelářské práce, daňové poradenství, účetnictví, auditorské služby, zakládání obchodních společností a jiných sdružení osob či majetku, správa obchodních společností a jiných sdružení osob či majetku, služby obchodního správce společností a jiných sdružení osob či majetku, poradenské služby související s vedením společností a jiných sdružení osob či majetku, s organizací podnikání, s obchodními transakcemi, fúzemi a akvizicemi, s licencováním a frančizou, zpracování a poskytování obchodních informací, dražební činnost, obchodní služby spojené s transformací a likvidací právnických osob, informační, konzultační a poradenské služby související s výše uvedenými službami v rámci této třídy; (36) pojištění, služby finanční, služby peněžní, služby investiční, finanční, peněžní a investiční analýzy, konzultační a informační služby týkající se finanční správy majetku včetně nemovitostí, finanční správa majetku, služby úschovny, služby týkající se finančních otázek daní a zdanění, finanční služby související s insolvenčí, odhady a oceňování, znalecká činnost, inkasování a vymáhání pohledávek, informační, konzultační a poradenské služby související s výše uvedenými službami v rámci této třídy; (45) právní služby, služby patentové a známkové kanceláře, advokátní služby, činnost rozhodců a rozhodčích soudů a služby související s jiným urovnáním a rozhodováním sporů, služby mediační, zprostředkování urovnání sporů, právní výzkum, služby týkající se právních aspektů daní a zdanění, právní posuzování daňových otázek, právní služby související se zakládáním a registrací právnických osob a jiných sdružení osob či majetku, zřizování, udržování a správa práv duševního vlastnictví, vyšetřovací a pátrací služby, informační, konzultační a poradenské služby související s výše uvedenými službami v rámci této třídy.
- (511) 35, 36, 45
(210) O-492427

(111) **328511**
(220) 26.03.2012
(151) 21.11.2012
(540)

SYMES

- (730) **Global Marketing, s.r.o.**, č. p. 169, Klíneč, 25210, CZ
- (740) HALAXOVÁ & HALAXOVÁ, TETRAPAT, RNDr. Zdeňka Halaxová, Jinonická 80, Praha 5, 15800
- (510) (35) administrativní zpracování nákupních objednávek, marketingové studie, obchodní a podnikatelské informace, pomoc při obchodní činnosti, obchodní průzkum, systemizace informací do počítačových databází, poradenství při obchodní činnosti, vedení obchodních kartoték v počítači; (38) počítačová komunikace, posílání zpráv, poskytování přístupu k databázím, přenos zpráv, obrazových informací a obrázků pomocí počítačů; (42) aktualizace a úpravy počítačových programů, obnovy počítačových dat, tvorba a pronájem počítačového software, počítačové systémové analýzy, údržba počítačových programů.
- (511) 35, 38, 42
(210) O-493874

(111) **328768**
(220) 12.07.2012
(151) 05.12.2012
(540)

PRAFla

- (730) **PRAKAB PRAŽSKÁ KABELOVNA, s.r.o.**, Ke Kable 278, Praha 10, Hostivař, 10200, CZ
- (740) DANĚK & PARTNERS Advokátní a patentová kancelář, Ing. Dr. Vilém Daněk Ph.D., LL.M., patentový zástupce, Vinohradská 17, Praha 2, 12000
- (510) (6) kabely kovové neelektrické, dráty neelektrické pro antény, dráty železné, dráty z obecných kovů, spojky a přichytky kovové pro kabely a roury, stavební materiály kovové a železářské zboží, jako jsou kovové panely, desky, pláty a folie, plechy, kovové trubky, roury a potrubí, kovové lišty a latě, kovové sloupky, trámy a traverzy, kovové příčky a překladky, kovové tyče, výztuhy a výplně, dráty, kovová pletiva, kovové řetězy, kovové háky, háčky, skoby, hřebíky, šrouby a matice, kovové nýty, kovové kroužky, kovové klíče, kovové konstrukce stavební včetně přenosných, formy na lisování plastů (kovové), obecné kovy a jejich slitiny jako surový materiál nebo polotovary, alpaka (nové stříbro), bronz, cín, ferochrom (slitina železa a chrómu), feromolybden, ferosilicium, ferotitan, ferowolfram, hafnium (kov), germanium, glucinium (beryllium), hořčík (magnesium), chrom, indium, kadmium, kobalt (surovina), limonit (železná ruda), měď, mosaz, nikl, niklová mosaz, niob, ocel, olovo, rudy kovové, rudy železné, tantal, titan, vanad, wolfram, zinek, zirkonium, železo, podlahy a podlahové hmoty kovové, kovové parkety, dlažby, dláždění a dlaždice, kovové obklady, obkladačky a obložení stěn a zdí, podlahové vlysy, lišty a rohy pro lemování podlah - vše z kovu, prahy dveřní kovové, kovové klenby, kovové krovky, střešní krytiny (kovové), stropní desky (kovové), kovové konstrukce pro bazény, kovové konstrukce pro skleníky, dveře (kovové), kovové dveřní kliky, dveřní kování a dveřní rámy, kovové dveřní uzávěry s výjimkou elektrických, dveřní zářezky a zástrčky a klepadla na dveře - vše z kovu, panty, závěsy (kovové), kovové okenní rámy, křídlová okna (vyhlídky) (kovová), okenice (kovové), okenní kování kovové, markýzy (kovové), okapní žlaby (kovové), okapové roury (kovové), okapy - žlaby (kovové), rolety vnější (kovové), vnější i vnitřní žaluzie (kovové), balicí fólie (kovové), barely (kovové), bedny (kovové), číslice a písmena z obecných kovů s výjimkou tiskařského písma, domovní zvonky s výjimkou elektrických, dopravní značky (kovové) s výjimkou světelných a mechanických, držadla (kovová), kladky (kovové) jiné než pro stroje, kolečka pro nábytek (kovové), kování pro nábytek (kovové), kovové barely, kovové nádoby na skladování a přepravu, kovové nádoby na stlačený plyn nebo zkapalněný vzduch, krabice z obecných kovů, lešení (kovová), madla (kovová), mříže kovové, nábytkové kování (kovové), pouzdra z obecných kovů, schodiště kovová, schodišťové stupně (kovové), silniční svodidla (kovová), sochy a sošky z obecných kovů, tyče pro kovové zábradlí, vrata (kovová), zábradlí (kovová) jako části schodišť, zámky (kovové), s výjimkou elektrických, žebříky (kovové); (7) stroje pro výrobu vodičů a kabelů, zatavovací stroje pro průmyslové účely, ovládací kabely pro stroje, motory a hnací stroje, zdvihací zařízení (stroje), zdviháky (stroje), řezací stroje, sekáče (strojí), ovládací mechanismy pro stroje, motory a hnací stroje, řezné nože (části strojů), obráběcí stroje, diamantové řezné kotouče (části strojů), řezné kotouče (části strojů), brusné kotouče (části strojů), brusky (stroje), brusky nástrojové (ostříčky), brusné kameny (části strojů), čerpadla, dělicí stroje, drtiče (stroje), důlní stroje, elektrické generátory, hořáky na řezání, hřídele pro stroje, jeřáby, kartáče (části strojů), kladiva (části strojů), lisy, ložiska (části strojů), pohonné mechanismy jiné než pro pozemní vozidla, mycí zařízení, nože (části strojů), pily (stroje), stroje pro pivovary, rypadla, vrtací hlavy a korunky (části strojů), vrtací stroje, výtahová zařízení, čisticí zařízení vysokotlaká na stroje, řemeny třecí pro řemenice, alternátory, armatury pro parní kotle, stroje na asfaltování, automatické kotvy pro námořní účely, balicí stroje, barvicí stroje, barvicí zařízení pro tiskařské stroje, stříkačky na barvy, beranidla (stroje), brusky (stroje), brusné kotouče (části strojů), brzdová obložení s výjimkou brzdových obložení pro vozidla, brzdové čelisti s výjimkou brzdových čelistí pro vozidla, bubny (části strojů), buldozery, buchary, čisticí přístroje spadající do této třídy, člunky (části strojů), dávkovače lepicí pásky (stroje), děrovačky, desky pro plochý tisk, dmychadla, dojícní stroje, drážkovače (příslušenství strojů), dynamy, ejektory, elektrická zařízení k ovládní záclon nebo rolet, dopravníky (stroje), elektricky poháněné kartáče, etiketovací stroje, filtrovací stroje, elevátory, eskalátory, pohyblivá schodiště, filtry (části strojů nebo motorů), fukary, hnací stroje s výjimkou pro pozemní vozidla, hrabací stroje, hřídele pro stroje, hnětací stroje, hoblovky, hladicí lisy, hydraulická ovládací zařízení pro stroje, pro motory a hnací stroje, hydraulické otvírače a zavírače dveří (části strojů), hydraulické turbíny, jeřáby, kalolisy, karburátory, kardanové spojky, katalyzátory pro motory a stroje (nikoliv pro

motorová vozidla), kladkostroje, klepačí stroje, klikové skříně pro stroje, pro motory a hnací stroje, kloubové spojky, kompresory (stroje), kondenzační zařízení, konvertory pro ocelárny, nosné konzoly pro stroje, kotvy (automatické) pro námořní účely, kotlové trubky (části strojů), kovací stroje, kroužky (klece) pro kulíčková ložiska, kuchyňské stroje elektrické, látačí stroje, stroje na zpracování kůže, elektrické lešticí stroje, letecké motory, mandly, tiskárenské matrice, maznice (části strojů), měchy (stroje), membrány pro čerpadla, mlecí stroje, motory s výjimkou motorů pro pozemní vozidla, mycí linky na automobily, nádrže expanzní (části strojů), nápravy pro stroje, navijáky (části strojů), natěračské stroje, nýtovací stroje, nožní pohony pro šicí stroje, obtahovací brusky (ostříčky), obrubovací - lemovací stroje, obrázcí stroje, odlučovače, odmašťovací zařízení (stroje), odsávací stroje pro průmyslové účely, odstředivky (stroje), odvodušňovače napájecí vody, ohýbací stroje, oplachovací stroje, ochranné kryty (části strojů), oplétací stroje, ozubená kola jiná než pro pozemní vozidla, pákové buchary, papírenské stroje, pěstovací stroje, písty (části strojů), pивní čerpadla, plečky (stroje), pneumatická kladiva, podavače papíru (tisk), pohonné mechanismy jiné než pro pozemní vozidla, prací stroje, proudové motory s výjimkou motorů pro pozemní vozidla, přehřívače, důlní přepravníky, redukční převody jiné než pro pozemní vozidla, regulátory (části strojů), převodové skříně s výjimkou převodovek pro pozemní vozidla, rozprašovače vůně nebo dezinfekčních prostředků jako příslušenství k vysavačům, rozstřikovače odpadních vod, řemeny pro hnací stroje, secí stroje, sekačky (stroje), separátory, skříně klikové pro stroje, motory a hnací stroje, stroje pro slévárny, směšovací zařízení (palivová) pro spalovací motory, soukolí (části strojů), zapalovací zařízení pro spalovací motory, spojky s výjimkou spojek pro pozemní vozidla, spojovací části (části strojů), stator (části strojů), stojany strojů, stříhací stroje elektrické, suportové skříně, suporty (části strojů), sušicí stroje, šamponovací stroje a přístroje na koberce elektrické, šicí stroje, stroje na tažení kovů, šrotovníky (stroje), stroje pro textilní průmysl, stroje na odlévání tiskařských písmen, tiskařské lisy pro tisk na plech, tiskařské stroje, tkalcovské stavy, tlumiče pro stroje, tloučky (stroje), třídicí a loupací stroje, turbíny s výjimkou turbín pro pozemní vozidla, tvářecí stroje, typografické lisy, uhlíkové kartáče (elektr.), upínací desky (stoly) pro stroje, ústrojí převodová jiná než pro pozemní vozidla, válce pro motory a hnací stroje, válečková ložiska, větráky pro motory a hnací stroje, vložky pro filtrační stroje, vnitřní závitovky (matkořezy), regulátory pro vodní napáječe, volnoběžky s výjimkou volnoběžek pro pozemní vozidla, vrtací stroje, vrtáky, vrtná zařízení včetně plovoucích, výměníky tepla (části strojů), výfuky pro motory a hnací stroje, vypouštěcí kohouty, vyorávače (stroje), výsyvky mechanické, vývěvy (stroje), vzduchové pistole na vytlačování tmelů, vzduchové polštáře (zařízení na manipulaci s nákladem), pohony pro vznášedla, zachytávače a sběrače bláta (stroje), zapalovací indukční, zápustkové lisovací stroje, zásobníky s mechanickým výsypem, zemědělské dopravníky, zemědělské stroje, zplynovače, žací a vázací stroje, ždímačky pro prádelny, žehlicí stroje, stroje na stavbu železnice, žhavicí svíčky pro naftové motory; (9) bezhalogenové silové i sdělovací vodiče a kabely bez možnosti provozu v případě požáru (bezhalogenové samozhášivé), bezhalogenové silové i sdělovací vodiče a kabely s možností provozu v případě požáru (bezhalogenové nehořlavé), holé vodiče (neizolované), instalační vodiče a kabely, kabely pro ovládání a elektroniku, silové kabely, železniční zabezpečovací kabely, sdělovací kabely a vodiče, bezhalogenové silové kabely a vodiče flexibilní, bezhalogenové silové kabely a vodiče pro pevné uložení, bezhalogenové silové kabely, bezhalogenové kabely sdělovací, kabely - koaxiální, elektrické, startovací pro motory a jiné v rámci této třídy, elektrické vodiče, elektrická a elektronická zařízení v rámci této třídy, rozvaděče nízkého napětí, baterie spadající do této třídy, informace a záznamy na nosičích zařazených ve třídě 9, elektronická data a databáze, informační produkty v elektronických, datových, informačních a telekomunikačních sítích všeho druhu, software a hardware, periodika a knihy v elektronické podobě, databázové produkty zařazené ve třídě 9, nosiče dat či záznamů včetně audiokazet nahrané i nenahrané, elektronické, datové nebo informační sítě, multimediální aplikace na nosičích zařazených ve tř. 9 nebo v sítích, interaktivní a grafické programy, software zejména pro systémy pro přenos dat, dešifrovací soustavy, elektronické platební karty nebo magnetické a čipové karty pro použití v bankovníctví, pojišťovnictví, v oblasti služeb a v obchodním styku, elektronické mezinárodní platební karty, elektronické peněženky, čipy (integrovane obvody), multimediální nebo informační katalogy, audiovizuální programy a díla, exponované filmy, hudební díla na nosičích, CD disky, programové vybavení pro počítače, software, hardware výpočetní, komunikační nebo informační techniky, elektronické databáze a databázové produkty, informace a záznamy na nosiči s výjimkou nosičů papírových ze třídy 16, informace a data na nosičích nebo i v elektronických, datových, informačních, počítačových a komunikačních sítích, související software a

hardware, elektronické, datové nebo informační nebo komunikační nebo výpočetní sítě včetně jednotlivých součástí a náhradních dílů obsažených ve třídě 9, multimediální aplikace, programy pro počítačové hry, hlavolamy elektrické nebo elektronické - v rámci této třídy.

(511) 6, 7, 9
(210) O-496647

(111) **328949**
(220) 16.06.2011
(151) 27.12.2012
(540)

Světelný audit

(730) **ELEKTRO-LUMEN, s.r.o.**, Hranická 505, Hranice IV, 75361, CZ
(510) (35) analýzy nákladů, analýzy efektivnosti světelných soustav, analýzy energetických úspor, zprostředkovatelská činnost s uvedenými službami; (36) zajištění financování rekonstrukce osvětlovacích soustav, zprostředkovatelská činnost s uvedenými službami; (37) instalace světelných soustav, elektromontáže, revize nových světelných soustav, zprostředkovatelská činnost s uvedenými službami; (42) konzultace v oblasti úspor energie, odborné technické poradenství v oblasti osvětlení, inženýrské práce, projektové studie technické, technické výpočty, měření osvětlení, měření světelných soustav, počítačové programování, návrhy a projekty nových světelných soustav, zprostředkovatelská činnost s uvedenými službami.
(511) 35, 36, 37, 42
(210) O-486597

(111) **329347**
(220) 19.03.2012
(151) 23.01.2013
(540)

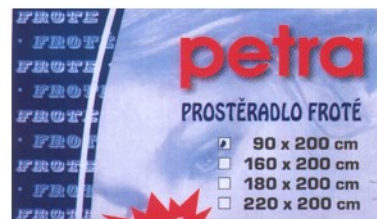

(591) Barevná
(730) **ROOK-TEX s.r.o.**, Lipanská 835/ 3, Praha 3, 13000, CZ
(740) HALAXOVÁ & HALAXOVÁ, TETRAPAT, RNDr. Zdeňka Halaxová, Jínonická 80, Praha 5, 15800
(510) (24) tkaniny a textilní výrobky, které nejsou uvedeny v jiných třídách, bavlněné látky, textilie, ložní pokrývky a příkrývky, prádlo ložní a stolní, lůžkoviny, lůžkové přehozy, prostěradla, povlečení, povlaky na matrace, povlaky na polštáře, potahy na postele, přehozy na postele.
(511) 24
(210) O-493644

(111) **329397**
(220) 29.06.2012
(151) 23.01.2013
(540)



(730) **Jelínek Lukáš Ing.**, Petřín 789/38, Karlovy Vary, 36001, CZ
(740) Mgr. Karin Pomaizlová, advokát, U Prašné brány 1078/1, Praha 1, 11000

(510) (35) marketing včetně inzertních, reklamních a propagačních služeb, správa ubytovacích služeb a hotelů, komerční informační kancelář, informace obchodní a podnikatelské; (38) pronájem přístupového času ke globální počítačové síti, poskytování přístupu k Internetu prostřednictvím Wi-Fi (bezdrátová komunikace v počítačových sítích), služba sdílení digitálních dat prostřednictvím sítě Internet; (39) zprostředkovatelská činnost v oblasti cestovního ruchu a turistiky, rezervace, organizování a zprostředkování zájezdů, výletů, okružních výletů, exkurzí, prohlídek, pobytů - v rámci této třídy, půjčování a zprostředkování půjčování dopravních prostředků, zprostředkování dopravy, zprostředkování přepravy osob, turistické informace, zprostředkovatelské a obstaravatelské služby v oblasti turistiky, poskytování informací prostřednictvím internetového on-line informačního portálu v oblasti turistiky, poskytování a zprostředkování on-line služeb a informací v oblasti turistiky, poskytování informací on-line z databázi nebo Internetu v oblasti turistiky, poskytování a zprostředkování on-line služeb a informací v oblasti cestovního ruchu; (41) půjčování a zprostředkování půjčování sportovního vybavení, informace o možnostech zábavy a rekreace, rezervace, organizování a zprostředkování vstupenek na sportovní a kulturní akce, informace o možnostech wellness pro sportovní účely, zprostředkovatelské a obstaravatelské služby v oblasti zábavy, sportovních a kulturních aktivit a wellness pro sportovní účely, poskytování informací prostřednictvím internetového on-line informačního portálu v oblasti zábavy, sportovních a kulturních aktivit a wellness pro sportovní účely, poskytování a zprostředkování on-line služeb a informací v oblasti volnočasových aktivit, a to v oblasti zábavy, sportovních a kulturních aktivit a wellness pro sportovní účely, poskytování informací on-line z databázi nebo Internetu v oblasti zábavy, sportovních a kulturních aktivit a wellness pro sportovní účely; (42) služby ASP (poskytovatele aplikací takzvaně application service provider), podpora, poskytování uploading a downloading (stahování a ukládání) digitálních dat, hosting interaktivních webových stránek; (43) ubytovací a stravovací služby a jejich zprostředkování; (44) rezervace, organizování a zprostředkování lázeňských pobytů a jednotlivých procedur, léčebné pobyty, informace o možnostech wellness pro léčebné účely, informační služby spojené s poskytováním lázeňské péče, zprostředkovatelské a obstaravatelské služby v oblasti lázeňské péče a wellness pro léčebné účely, poskytování informací prostřednictvím internetového on-line informačního portálu v oblasti lázeňské péče a wellness pro léčebné účely, poskytování a zprostředkování on-line služeb a informací v oblasti volnočasových aktivit, a to v oblasti lázeňské péče a wellness pro léčebné účely, zprostředkovatelská činnost v oblasti lázeňské péče a wellness pro léčebné účely, poskytování informací on-line z databázi nebo z Internetu v oblasti lázeňské péče a wellness pro léčebné účely.

(511) 35, 38, 39, 41, 42, 43, 44
(210) O-496406

(111) **329398**
(220) 29.06.2012
(151) 23.01.2013
(540)

TOPKUR

(730) **Jelínek Lukáš Ing.**, Petřín 789/38, Karlovy Vary, 36001, CZ
(740) Mgr. Karin Pomaizlová, advokát, U Prašné brány 1078/1, Praha 1, 11000
(510) (35) marketing včetně inzertních, reklamních a propagačních služeb, správa ubytovacích služeb a hotelů, komerční informační kancelář, informace

obchodní a podnikatelské; (38) pronájem přístupového času ke globální počítačové síti, poskytování přístupu k Internetu prostřednictvím Wi-Fi (bezdrátová komunikace v počítačových sítích), služba sdílení digitálních dat prostřednictvím sítě Internet; (39) zprostředkovatelská činnost v oblasti cestovního ruchu a turistiky, rezervace, organizování a zprostředkování zájezdů, výletů, okružních výletů, exkurzí, prohlídek, pobytů - v rámci této třídy, půjčování a zprostředkování půjčování dopravních prostředků, zprostředkování dopravy, zprostředkování přepravy osob, turistické informace, zprostředkovatelské a obstaravatelské služby v oblasti turistiky, poskytování informací prostřednictvím internetového on-line informačního portálu v oblasti turistiky, poskytování a zprostředkování on-line služeb a informací v oblasti volnočasových aktivit, a to v oblasti turistiky, poskytování informací on-line z databázi nebo Internetu v oblasti turistiky, poskytování a zprostředkování on-line služeb a informací v oblasti cestovního ruchu; (41) půjčování a zprostředkování půjčování sportovního vybavení, informace o možnostech zábavy a rekreace, rezervace, organizování a zprostředkování vstupenek na sportovní a kulturní akce, informace o možnostech wellness pro sportovní účely, zprostředkovatelské a obstaravatelské služby v oblasti zábavy, sportovních a kulturních aktivit a wellness pro sportovní účely, poskytování informací prostřednictvím internetového on-line informačního portálu v oblasti zábavy, sportovních a kulturních aktivit a wellness pro sportovní účely, poskytování a zprostředkování on-line služeb a informací v oblasti volnočasových aktivit, a to v oblasti zábavy, sportovních a kulturních aktivit a wellness pro sportovní účely, zprostředkovatelská činnost v oblasti zábavy, sportovních a kulturních aktivit a wellness pro sportovní účely, poskytování informací on-line z databázi nebo Internetu v oblasti zábavy, sportovních a kulturních aktivit a wellness pro sportovní účely; (42) služby ASP (poskytovatele aplikací takzvaně application service provider), podpora, poskytování uploading a downloading (stahování a ukládání) digitálních dat, hosting interaktivních webových stránek; (43) ubytovací a stravovací služby a jejich zprostředkování; (44) rezervace, organizování a zprostředkování lázeňských pobytů a jednotlivých procedur, léčebné pobyty, informace o možnostech wellness pro léčebné účely, informační služby spojené s poskytováním lázeňské péče, zprostředkovatelské a obstaravatelské služby v oblasti lázeňské péče a wellness pro léčebné účely, poskytování informací prostřednictvím internetového on-line informačního portálu v oblasti lázeňské péče a wellness pro léčebné účely, poskytování a zprostředkování on-line služeb a informací v oblasti volnočasových aktivit, a to v oblasti lázeňské péče a wellness pro léčebné účely, zprostředkovatelská činnost v oblasti lázeňské péče a wellness pro léčebné účely, poskytování informací on-line z databázi nebo z Internetu v oblasti lázeňské péče a wellness pro léčebné účely.

(511) 35, 38, 39, 41, 42, 43, 44
(210) O-496407

(111) **329404**
(220) 09.07.2012
(151) 23.01.2013
(540)

CCF
Consulting

(730) **CCF Consulting s.r.o.**, Husovo nám. 583/18, Tábor, 39002, CZ
(510) (35) analýzy nákladů (obchodní), efektivnost provozu a racionalizace práce (posuzování -), informace (obchodní nebo podnikatelské -), obchodní činnost (pomoc při řízení -), obchodní činnost (služby, poradenství v -), obchodní management a podnikové poradenství, obchodní nebo podnikatelské informace (poskytování -), obchodní nebo podnikatelské poradenství (profesionální -), obchodní nebo podnikatelský průzkum, personální poradenství, poradenství při vedení podniků, poradenství v obchodní činnosti, řízení (poradenské služby obchodní nebo podnikatelské); (36) analýzy (finanční-), konzultační služby (finanční -); (41) cvičení (praktické -), informace o výchově a vzdělávání, konference (organizování a vedení -), organizování a vedení seminářů, pořádání a řízení pracovních setkání (školení), školení, vzdělávací informace, zkoušení, přezkoušení.

(511) 35, 36, 41
(210) O-496552

(111) **330188**
(220) 19.06.2012
(151) 13.03.2013
(540)

Bogan

(730) **Pivovar Nymburk, spol. s r.o.**, Pražská 581/22, Nymburk, 28802, CZ
(510) (32) pivo.
(511) 32
(210) O-496108

(111) **330316**
(220) 03.05.2012
(151) 20.03.2013
(540)

GC INFO

(730) **GEOCENTRUM, spol. s r.o. zeměměřická a projekční kancelář, tř. Kosmonautů 1143/8B, Olomouc, 77900, CZ**
(740) HALAXOVÁ & HALAXOVÁ, TETRAPAT, RNDr. Zdeňka Halaxová, Dukelská 891/4, Olomouc, 77200
(510) (9) měřicí přístroje, zařízení, pomůcky a příslušenství, zejména pro práce zeměměřičské a geodetické spadající do této třídy, software a hardware, periferní zařízení k počítačům, digitální mapy, elektronické nosiče dat a informací; (35) zpracování dat, správa sítí, reprografie, kopírování a reprodukce dokumentů, překlad informací do počítačových databází, systemizace informací do počítačových databází, služby databank, správa obchodních dat, služby administrativního rázu; (41) nakladatelská a vydavatelská činnost, zejména v oblasti kartografie a geodézie, školicí a vzdělávací činnosti, lektorská činnost, zprostředkování vzdělávání, pořádání odborných kurzů, školení a jiných vzdělávacích akcí; (42) geodetická (zeměměřičská) činnost, služby geodetů, projektování a vyhodnocování geologických prací, geologické průzkumy, projektová a inženýrská činnost ve stavebnictví, kartografická činnost, projektování pozemkových úprav, plánů a map, poradenská a konzultační činnost v oboru geologie, provádění měření, testování, pronájem výpočetní a geodetické techniky, zeměměřičská činnost, geologický průzkum, zpracování geodetické dokumentace, zabezpečení geodetických prací v investiční výstavbě, poradenská činnost v oblasti geodézie a kartografie, geodetické a kartografické práce, výzkum a vývoj v oblasti přírodních a technických věd nebo společenských věd, činnost technických poradců v oblasti lesnictví a zemědělství, tvorba software, poradenství v oblasti hardware a software, tvorba geografických informačních systémů, pronájem software, zkoušení materiálů.
(511) 9, 35, 41, 42
(210) O-494901

(111) **330468**
(220) 13.06.2012
(151) 27.03.2013
(540)



(591) Barevná
(730) **Slavomír Svoboda**, Na Rozcestí 1062/4, Praha 9, 19000, CZ
(740) Ing. Jarmila Javoříková, Slunečná 4566, Zlín, 76005
(510) (9) ochranné výrobky a pomůcky pro sport, zejména pro bojové sporty spadající do tř. 9; (25) oděvy a obuv všeho druhu, oděvní doplňky, pokrývky hlavy - vše v rámci této třídy, oděvy a obuv pro sport a volný čas, oděvy a obuv pro bojové sporty, funkční prádlo; (28) sportovní potřeby a náčiní všeho druhu v rámci této třídy, sportovní potřeby pro bojové sporty, hračky a hry v rámci této třídy; (35) reklamní a marketingové činnosti, průzkumy

trhu, inzertní činnosti, mediální zastoupení (public relations), mediální zastoupení sportovců, maloobchodní, velkoobchodní a elektronický prodej výrobků uvedených ve třídách 9, 25, 28, automatizované i ruční zpracování obchodních dat, poskytování obchodních dat - jejich prodej, pronájem a správa, statistické informace, vyhodnocování výsledků (dat), služby obchodních/informačních databank, obchodní zastoupení jiných podnikatelských subjektů, zejména výrobců, distribuce reklamních vzorků výrobků a informací o výrobcích k reklamním účelům, obchodní management, vedení/řízení podniku, administrativní činnosti, kopírování dokumentů, organizování a pořádání reklamních a prodejních akcí, organizování výstav k obchodním a reklamním účelům; (41) provoz a pronájem tělovýchovných zařízení a sportovních center, pronájem sportovních potřeb, činnosti sportovních klubů, agenturní činnosti v oblasti sportu, organizování a pořádání sportovních akcí, organizování a pořádání sportovních soutěží v tuzemsku i zahraničí, vyhlašování výsledků závodů, předávání cen za výhru ve sportovních soutěžích, organizování a pořádání výstav/veletrhů se zaměřením na sport a turistiku, sportovní zpravodajství, sportovní sázky, zábavní, kulturní, společenské a vzdělávací činnosti, tělovýchova a mimoškolní výchova dětí a mládeže, vzdělávací činnosti v oblasti sportu, pořádání kurzů, školení, včetně lektorské činnosti, trenérské činnosti, výchova a vzdělávání sportovců, vydavatelské a nakladatelské činnosti, elektronické publikování, sportovní publicistika, umělecké činnosti, fotografování, pořádání soutěží pro handicapované sportovce, odborné poradenské a konzultační činnosti v oblasti sportu, společné organizování sportovních akcí s tuzemskými i zahraničními sportovními svazy a asociacemi, služby v oblasti návrhu organizace a koncepce pro pořádání sportovních soutěží a závodů; (42) technicko-inženýrské, projektové a vývojové činnosti v oblasti sportovního vybavení, zkušební a testovací činnosti v oblasti sportovního vybavení, tvorba a správa webových (internetových stránek), programování počítačů, průmyslový design, počítačová grafika; (45) právní a legislativní činnosti v oblasti sportu, udělování sportovních licencí.

(511) 9, 25, 28, 35, 41, 42, 45
(210) O-495992

(111) **330469**
(220) 13.06.2012
(151) 27.03.2013
(540)



(591) Barevná
(730) **Slavomír Svoboda**, Na Rozcestí 1062/4, Praha 9, 19000, CZ
(740) Ing. Jarmila Javoříková, Slunečná 4566, Zlín, 76005
(510) (9) ochranné výrobky a pomůcky pro sport, zejména pro bojové sporty spadající do tř. 9; (25) oděvy a obuv všeho druhu, oděvní doplňky, pokrývky hlavy - vše v rámci této třídy, oděvy a obuv pro sport a volný čas, oděvy a obuv pro bojové sporty, funkční prádlo; (28) sportovní potřeby a náčiní všeho druhu v rámci této třídy, sportovní potřeby pro bojové sporty, hračky a hry v rámci této třídy; (35) reklamní a marketingové činnosti, průzkumy trhu, inzertní činnosti, mediální zastoupení (public relations), mediální zastoupení sportovců, maloobchodní, velkoobchodní a elektronický prodej výrobků uvedených ve třídách 9, 25, 28, automatizované i ruční zpracování obchodních dat, poskytování obchodních dat - jejich prodej, pronájem a správa, statistické informace, vyhodnocování výsledků (dat), služby obchodních/informačních databank, obchodní zastoupení jiných podnikatelských subjektů, zejména výrobců, distribuce reklamních vzorků výrobků a informací o výrobcích k reklamním účelům, obchodní management, vedení/řízení podniku, administrativní činnosti, kopírování dokumentů, organizování a pořádání reklamních a prodejních akcí, organizování výstav k obchodním a reklamním účelům; (41) provoz a pronájem tělovýchovných zařízení a sportovních center, pronájem sportovních potřeb, činnosti sportovních klubů, agenturní činnosti v oblasti sportu, organizování a pořádání sportovních akcí, organizování a pořádání sportovních soutěží v tuzemsku i zahraničí, vyhlašování výsledků závodů,

předávání cen za výhru ve sportovních soutěžích, organizování a pořádání výstav/veletrhů se zaměřením na sport a turistiku, sportovní zpravodajství, sportovní sázky, zábavní, kulturní, společenské a vzdělávací činnosti, tělovýchova a mimoškolní výchova dětí a mládeže, vzdělávací činnosti v oblasti sportu, pořádání kurzů, školení, včetně lektorské činnosti, trenérské činnosti, výchova a vzdělávání sportovců, vydavatelské a nakladatelské činnosti, elektronické publikování, sportovní publicistika, umělecké činnosti, fotografování, pořádání soutěží pro handicapované sportovce, odborné poradenské a konzultační činnosti v oblasti sportu, společné organizování sportovních akcí s tuzemskými i zahraničními sportovními svazy a asociacemi, služby v oblasti návrhu organizace a koncepce pro pořádání sportovních soutěží a závodů; (42) technicko-inženýrské, projektové a vývojové činnosti v oblasti sportovního vybavení, zkušební a testovací činnosti v oblasti sportovního vybavení, tvorba a správa webových (internetových stránek), programování počítačů, průmyslový design, počítačová grafika; (45) právní a legislativní činnosti v oblasti sportu, udělování sportovních licencí.

(511) 9, 25, 28, 35, 41, 42, 45
(210) O-495993

(111) **330657**
(220) 21.12.2011
(151) 17.04.2013
(540)



(591) Barevná
(730) **Fater S.p.A.**, Via Mare Adriatico, 122, 65010 Spoltore, Pescara, IT
(740) Všecka Zelený Švorčík a partneři, advokátní a patentová kancelář, JUDr. Michal Havlík, advokát, Hájkova 1406/2, Praha 2, Nové Město, 12000
(510) (3) přípravky pro bělení a jiné prací prostředky, přípravky na čištění, leštění, odmašťování a broušení, mýdla.
(511) 3
(210) O-502637

(111) **330921**
(220) 23.06.2012
(151) 02.05.2013
(540)



(591) Barevná
(730) **ASD Software, s.r.o.**, Žerotínova 2981/55A, Šumperk, 78701, CZ
(740) HALAXOVÁ & HALAXOVÁ, TETRAPAT, RNDr. Zdeňka Halaxová, Jinonická 80, Praha 5, 15800
(510) (35) zpracování dat, analýzy nákladů, vyhledávání dat v počítačových souborech, dodavatelské služby pro třetí osoby – nákup a prodej výrobků a služeb pro jiné osoby, obchodní a podnikatelské informace a poradenství, obchodní management, organizace dovozu a vývozu zboží, pomoc a poradenství při řízení podniků, marketingové studie, poskytování obchodních a marketingových informací, překlad informací do počítačových databází, systemizace informací do počítačových databází a informačních systémů, podpora provozu informačních systémů, obchodní průzkumy a průzkumy trhu, řízení a poskytování pomoci při řízení obchodních a průmyslových podniků, poradenství v oblasti řízení lidských zdrojů; (41) organizování a vedení odborných akcí, konferencí a kongresů,

školicí a vzdělávací činnost, vyučování a vzdělávání; (42) navrhování, vývoj a programování a implementace softwaru, pronájem softwaru, provoz a podpora informačních systémů prostřednictvím softwaru, instalace, aktualizace a údržba a obnova softwaru, poradenství a konzultace v oblasti informačních technologií, hostingové a související služby, provozování webových portálů jako serverů pro poskytování a vyhledávání informací, správa a provoz serverů pro oblast informačních technologií a uchovávání dat, tvorba a správa webových stránek, poradenství v oblasti počítačového hardwaru, implementace publikačních systémů na webové stránky a do softwaru, řešení bezpečnosti informačních systémů, outsourcing provozu informačních systémů, procesní analýzy prostřednictvím softwaru, systémová integrace v oblasti softwaru, služby v oblasti obrany proti počítačovým virům, instalace, montáž a údržby počítačů, zpracování odborných studií a posudků, výzkum a vývoj v oblasti vědy a průmyslu, navrhování designu obalů, průmyslový design, tvorba grafického designu.

(511) 35, 41, 42
(210) O-496230

(111) **330922**
(220) 23.06.2012
(151) 02.05.2013
(540)



(591) Barevná
(730) **ASD Software, s.r.o.**, Žerotínova 2981/55A, Šumperk, 78701, CZ
(740) HALAXOVÁ & HALAXOVÁ, TETRAPAT, RNDr. Zdeňka Halaxová, Jinonická 80, Praha 5, 15800
(510) (35) zpracování dat, analýzy nákladů, vyhledávání dat v počítačových souborech, dodavatelské služby pro třetí osoby – nákup a prodej výrobků a služeb pro jiné osoby, obchodní a podnikatelské informace a poradenství, obchodní management, organizace dovozu a vývozu zboží, pomoc a poradenství při řízení podniků, marketingové studie, poskytování obchodních a marketingových informací, překlad informací do počítačových databází, systemizace informací do počítačových databází a informačních systémů, podpora provozu informačních systémů, obchodní průzkumy a průzkumy trhu, řízení a poskytování pomoci při řízení obchodních a průmyslových podniků, poradenství v oblasti řízení lidských zdrojů; (41) organizování a vedení odborných akcí, konferencí a kongresů, školicí a vzdělávací činnost, vyučování a vzdělávání; (42) navrhování, vývoj a programování a implementace softwaru, pronájem softwaru, provoz a podpora informačních systémů prostřednictvím softwaru, instalace, aktualizace a údržba a obnova softwaru, poradenství a konzultace v oblasti informačních technologií, hostingové a související služby, provozování webových portálů jako serverů pro poskytování a vyhledávání informací, správa a provoz serverů pro oblast informačních technologií a uchovávání dat, tvorba a správa webových stránek, poradenství v oblasti počítačového hardwaru, implementace publikačních systémů na webové stránky a do softwaru, řešení bezpečnosti informačních systémů, outsourcing provozu informačních systémů, procesní analýzy prostřednictvím softwaru, systémová integrace v oblasti softwaru, služby v oblasti obrany proti počítačovým virům, instalace, montáž a údržby počítačů, zpracování odborných studií a posudků, výzkum a vývoj v oblasti vědy a průmyslu, navrhování designu obalů, průmyslový design, tvorba grafického designu.

(511) 35, 41, 42
(210) O-496232

(111) **330950**
(220) 11.07.2012
(151) 02.05.2013
(540)



- (730) **WATEX, s.r.o.**, Ostrovského 253/3, Praha 5 - Smíchov, 15000, CZ
(510) (1) chemické výrobky pro průmysl, jmenovitě pryskyřicové měniče iontů, chemikálie pro úpravu, změkčování, demineralizaci, čištění, odkyselení a dezinfekci vody, aktivní uhlí, iontoměnné pryskyřice; (7) mechanismy převodové pro zařízení na úpravu vody; (11) zařízení a stroje na čištění a úpravu vod, filtrační zařízení na pitnou vodu, zařízení na úpravu vody, zvlhčovače vzduchu, klimatizační zařízení, zařízení na úpravu a filtraci vzduchu, vodní filtry, přístroje pro úpravu vody pro domácnost a pro průmysl, zařízení a přístroje pro úpravu, změkčení, demineralizaci, čištění, odkyselení, odchlazování a dezinfekci vody, vodní ochlazovače a ohřivače, přístroje na ochlazování, oksylčování a ohřívání vody, nápojové a prodejní automaty a zařízení na distribuci chlazené a teplé vody, výdejníky pitné vody, součásti všech výše uvedených výrobků (nezařazené do jiných tříd); (21) drobné přístroje pro domácnost, jmenovitě drobné přístroje pro domácnost a kuchyň pro úpravu vody, zejména pro filtraci vody.
- (511) 1, 7, 11, 21
(210) O-496596

(111) **331838**
(220) 11.07.2011
(151) 12.06.2013
(540)

DIETRICHSTEIN

- (730) **Dr. Olga Maria de las Mercedes Teresa Margarete von Dietrichstein**, Libertad 1584, Buenos Aires, AR
Felix Tadeo Alejandro Leloir von Dietrichstein, Catamarca 3275, Olivos 1636, Buenos Aires, AR
(740) Vsetečka Zelený Švorčík a partneři, advokátní a patentová kancelář, JUDr. Michal Havlík, advokát, Hájkova 1406/2, Praha 2, Nové Město, 12000
(510) (16) reklamní, propagační a informační materiály na bázi papíru a umělých hmot - v rámci této třídy, tiskoviny, zejména prezentační a firemní publikace, periodika, reklamní katalogy, knihy, letáky, plakáty, reklamní tabule z papíru nebo lepenky, jídelní lístky, účtenky, pozvánky, vývěsky, papírové visačky, etikety spadající do této třídy, tácky, pohlednice, přání, kalendáře, obaly z papíru a z umělých hmot v rámci třídy, obálky, inzertní noviny, ubrusy a ubrousky papírové, tužky všeho druhu, archy papíru, dopisní papír, karty; (18) deštníky, slunečníky, hole, tašky, brašny, batohy, ledvinky, kufříky, náprsní tašky, peněženky, pouzdra na deštníky a slunečníky, klíčenky (kožená galanterie), kožené pásky, řemínky, třmeny, kůže, imitace kůže, pouzdra na navštívenky, karty, průkazy; (21) sklenice, pohárky, poháry, číše, džbány, džbánky, láhve, půllitry, korbele, nápojové sklo, skleněné a keramické nádoby a nádobí, skleněné a keramické zboží neobsažené v jiných třídách, porcelán, tácky, tácky papírové, z umělých hmot a z keramiky, papírové láhve, kelímky papírové, talíře, misky, košťáče na víno; (24) ručníky, ubrusy a ubrousky textilní, kalendáře a vlajky textilní, textilní plošné výrobky v jiné třídě neuvedené, podložky na stůl pod sklenice, talíře, prapory a utěrky - v rámci této třídy; (25) oděvy, pokrývky hlavy, čelenky, kšiltky, trička, šátky, šály, opasky, oděvní doplňky v jiné třídě neuvedené, obuv, kloboučnické zboží; (32) piva všeho druhu, sladina, sladové nápoje, nápoje kvašené nealkoholické, chmelové výtažky pro výrobu piva, přípravky k přípravě nápojů, nealkoholické nápoje, nealkoholické nápoje obohacené vitamíny nebo minerály, nealkoholické nápoje energetické, nealkoholické nápoje míchané, nealkoholické aperitivy, minerální vody, šumivé nápoje a jiné nealkoholické nápoje, nealkoholické ovocné šťávy a nápoje z ovocných šťáv, nealkoholické koktejly, sirupy a jiné přípravky k zhotovování nápojů; (33) vína všech druhů, destiláty, alkoholické nápoje, alkoholické nápoje míchané.

(511) 16, 18, 21, 24, 25, 32, 33
(210) O-487090

(111) **334869**
(220) 16.05.2012
(151) 27.11.2013
(540)

ZDRAVÝ DEN

- (730) **Aspen team s.r.o.**, Akátová 1175/3, Praha 8, Kobylisy, 18200, CZ
(510) (3) toaletní, kosmetické, hygienické a dezodorační přípravky, zejména vonné oleje, éterické oleje, zubní pasty a gely, koupelové soli, oleje pro kosmetické účely, vonné tyčinky, šampóny a gely na vlasy, ústní vody, krémy a ochranné prostředky na kůži; (5) potravinové, výživové, dietní a nutriční doplňky stravy a přípravky, přípravky a potravinové doplňky obsahující vitamíny, minerály a stopové prvky, medicínální sirupy, výtažky z bylin a kombinované přípravky vitamínů, minerálů, stopových prvků a bylinných výtažků, bylinné čaje, léčivé a odtučňovací čaje, léčivé nápoje, rostliny a bahno pro lékařské účely, cukrovinky, pastilky, tabletky, tobolky, kapsle nebo žvýkačky, vše s léčivými přísadami, minerální vody pro lékařské účely a dietetické nápoje, dietní potraviny upravené pro lékařské účely upravené pro lékařské účely, bílkovinné přípravky pro lékařské účely nebo potrava pro lékařské účely, balzámy, krémy a masti vše pro lékařské účely, léčivé oleje a oleje pro lékařské účely, tuky pro lékařské účely, léčivé soli a soli minerálních vod pro lékařské účely, tinktury pro lékařské účely, bylinné výtažky k léčebným účelům nebo sirupy k léčebným účelům, vitamínová a minerální výživa ve formě koncentrátů, proteinové koncentráty jako výživné přísady k potravinám, výživné nebo dietetické přípravky pro lékařské účely pro denní doplnění stravy (včetně fitness přípravků), obilniny upravené pro lékařské účely, kandovaný cukr pro lékařské účely, tonika, potravinové doplňky ne pro lékařské účely (zařazené v této třídě) a obsahující látky rostlinného původu; (28) potřeby a nářadí pro sport a gymnastiku; (29) zavařované, vařené, mražené, sušené a kandované ovoce a zelenina, ořechy, výrobky z kokosu, zeleninové šťávy, jedlé oleje, džemy, potraviny obsahující pyl, zahradní bylinky zpracované - (konzervované), houby sušené, luštěniny zpracované; (30) bonbóny, cukr, cukroví a cukrovinky, čaje, čokoláda a nápoje z čokolády, žvýkačky a žvýkáčková guma, kakao a kakaové nápoje, kávové náhražky rostlinného původu, koření, koření z chaluh a mořských řas, kuchyňská sůl, maltosa (sladový cukr), mateří kašička pro lidskou potřebu, med, melasa a melasový sirup, mouka a výrobky z mouky, müsli, nápoje na bázi čaje, loupaný a mletý ječmen, mouka a prášek z ječmene, nápoj z prášku ječmene, loupaná a mletá pšenice, mouka a prášek z pšenice, nápoj z prášku pšenice, výrobky z nopalů (kaktusu), zejména prášek a nápoj z nopalů, výrobky z aloe, rýže a rýžové produkty, kukuřice a kukuřičné produkty, výrobky z obilnin, šťávy rajčatové, zázvor, obilné vločky, sojové omáčky, prášky na výrobu zmrzliny, občerstvení (na bázi cereálií), občerstvení (na bázi rýže), ocet, chalva (cukroví), hořčice, glukóza pro výživu, výrobky ze sojových bobů, sušenky, kekсы a kreky, xylitol (přírodní sladidlo); (31) čerstvé ovoce a zelenina, ořechy, rostliny a rostlinná semena, řasy pro lidskou spotřebu, cukrová třtina (vylišovaná) pro lidskou spotřebu, pyl (surovina), houby čerstvé, luštěniny čerstvé; (32) nealkoholické nápoje, zejména voda, minerální voda, stolní a sodová voda, mošty, nápoje iontové, ovocné šťávy, sirupy, toniky a jiné přípravky na výrobu nápojů, tablety na přípravu šumivých nápojů, nealkoholické nápoje na bázi medu, zázvorové pivo, nealkoholický nápoj z rostlinky mladého ječmene a mladé pšenice.
- (511) 3, 5, 28, 29, 30, 31, 32
(210) O-495192

(111) **335950**
(220) 25.05.2012
(151) 22.01.2014
(540)

HOSTIVAŘSKÝ PECEN

- (730) **PAC Hořovice s.r.o.**, 5. května 1137/57, Praha 4, Nusle, 14000, CZ
(510) (30) chléb.
(511) 30
(210) O-495486

(111) **341235**
(220) 13.07.2012
(151) 15.10.2014
(540)

 **TATSUNO EUROPE a.s.**

(591) Barevná
(730) **TATSUNO EUROPE a.s.**, Pražská 2325/68, Blansko, 67801, CZ
(740) Macek and Partners, Mgr. Jiří Macek, Sázavská 751/16, Praha 2, Vinohrady, 12000
(510) (37) poradenství v oblasti provozu čerpacích stanic; (42) projektování stanic a úložišť pohonných látek, vývoj a konstrukce výdejných stojanů, čerpadel, měřičů a výdejných pistolí pohonných látek.

(511) 37, 42
(210) O-496470

(111) **343843**
(220) 21.05.2012
(151) 28.01.2015
(540)

TRITON

(730) **M.C.TRITON, spol. s r.o.**, Evropská 846/176a, Praha 6, Vokovice, 16000, CZ
(740) PROPATENT, Ing. Vlasta Sedláčková, patentový zástupce, Pod Pekařkou 107/1, Praha 4, Podolí, 14700
(510) (35) poradenství odborné obchodní, poradenství personální, poradenství podnikové, obchodní management, poradenství při vedení podniků, poradenství v obchodní činnosti, interim management; (41) vzdělávání osob.
(511) 35, 41
(210) O-495309

Zániky ochranných známek uplynutím doby platnosti

Kapitola obsahuje údaje o ochranných známkách, které zanikly uplynutím doby platnosti podle ustanovení § 29 odst. 1 zákona č. 441/2003 Sb.

Číslo zápisu (111)	Číslo přihlášky (210)	Datum zániku (141)
93874	22676	24.11.2020
97147	23084	24.11.2020
110286	23986	24.11.2020
110380	23975	24.11.2020
154490	23399	25.11.2020
164886	52036	26.11.2020
169174	59453	26.11.2020
169175	59454	26.11.2020
169456	59443	26.11.2020
170954	59437	23.11.2020
236384	161421	23.11.2020
237985	161367	22.11.2020
237990	161462	24.11.2020
237991	161463	24.11.2020
238718	161363	22.11.2020
238725	161396	22.11.2020
238730	161423	23.11.2020
238731	161434	23.11.2020
239501	161351	22.11.2020
239516	161472	24.11.2020
239517	161473	24.11.2020
239518	161474	24.11.2020
240240	161373	22.11.2020
240243	161405	23.11.2020
241031	161362	22.11.2020
244009	161420	23.11.2020
244727	161453	24.11.2020
245458	161432	23.11.2020
247081	161384	22.11.2020
251248	161383	22.11.2020
251249	161409	23.11.2020
255449	161395	22.11.2020
317329	481273	25.11.2020

Číslo zápisu (111)	Číslo přihlášky (210)	Datum zániku (141)
318024	481201	24.11.2020
318026	481230	24.11.2020
318121	481202	24.11.2020
318218	481168	23.11.2020
318220	481231	24.11.2020
318221	481290	25.11.2020
318222	481294	26.11.2020
318225	481302	26.11.2020
318340	481152	22.11.2020
318341	481154	22.11.2020
318342	481173	23.11.2020
318343	481194	23.11.2020
318486	481156	22.11.2020
318487	481233	24.11.2020
318488	481236	24.11.2020
318489	481269	25.11.2020
318490	481274	25.11.2020
318491	481282	25.11.2020
318602	481136	22.11.2020
318607	481229	24.11.2020
318609	481305	26.11.2020
318787	481161	22.11.2020
318788	481162	22.11.2020
318791	481224	24.11.2020
318907	481215	24.11.2020
319028	481241	25.11.2020
319029	481243	25.11.2020
319030	481248	25.11.2020
319166	481175	23.11.2020
319167	481177	23.11.2020
319168	481178	23.11.2020
319169	481185	23.11.2020
319170	481210	24.11.2020

Číslo zápisu (111)	Číslo přihlášky (210)	Datum zániku (141)
319171	481211	24.11.2020
319172	481212	24.11.2020
319175	481277	25.11.2020
319179	481283	25.11.2020
319180	481307	26.11.2020
319181	481308	26.11.2020
319182	481309	26.11.2020
319183	481310	26.11.2020
319184	481311	26.11.2020
319185	481312	26.11.2020
319314	481134	22.11.2020
319315	481137	22.11.2020
319320	481148	22.11.2020
319322	481196	23.11.2020
319323	481205	24.11.2020
319325	481219	24.11.2020
319327	481258	25.11.2020
319439	481182	23.11.2020
319443	481249	25.11.2020
319444	481251	25.11.2020
319622	481235	25.11.2020
319898	481186	23.11.2020
320117	481252	25.11.2020
320310	481184	23.11.2020
321293	481232	24.11.2020
321544	481275	25.11.2020
322273	481187	23.11.2020
322274	481189	23.11.2020
322275	481319	26.11.2020
326761	481316	26.11.2020
335869	481320	26.11.2020
337029	481314	26.11.2020

Vzdání se práv k ochranné známce

Vlastník ochranné známky se může podle ustanovení § 30 zákona č. 441/2003 Sb. u Úřadu písemným prohlášením vzdát práv k ochranné známce v rozsahu všech výrobků nebo služeb, pro které byla zapsána, nebo některých z nich. Účinky tohoto prohlášení nastávají dnem doručení prohlášení vlastníka ochranné známky Úřadu a nelze je vzít zpět. V této kapitole je tedy uvedeno datum účinnosti vzdání se práv k ochranné známce. Pokud se vlastník vzdal práv k ochranné známce jen v rozsahu některých výrobků a služeb, je pod příslušným INID kódem zveřejněn rovněž zbývající seznam výrobků a služeb, pro které ochranné známka zůstává zapsána. Tato kapitola dále zahrnuje údaje o ochranných známkách, u kterých vlastník písemným prohlášením omezil rozsah ochrany ve vztahu k prvku ochranné známky.

(111) 371422
(540)



(510) (35) cílené zasilání reklamních materiálů, marketing, návrh reklamních materiálů, obchodní informace, obchodní informace a rady pro spotřebitele ve výběru produktů a služeb, obchodní zprostředkovatelské služby, podpora prodeje jiných osob, pořádání módních přehlídek pro reklamní účely, pořádání veletrhů pro obchodní či reklamní účely, pořádání výstav pro

obchodní či reklamní účely, poskytování obchodních informací prostřednictvím webových stránek, pronájem prodejních stánků, pronájem reklamního materiálu, pronájem obchodních stánků, správa zákaznických věrnostních programů, předvádění zboží, reklama, styk s veřejností, šíření reklamních materiálů, venkovní reklama, vydávání reklamních textů, zásilková reklama, zprostředkování propagace, zprostředkování reklamy, výše uvedené služby pouze v souvislosti s provozováním nákupních center; (36) pronájem kanceláří, pronájem nemovitostí, správa nemovitostí, leasingové financování, oceňování nemovitostí, pořádání sbírek, služby realitní kanceláře, výběr nájemného, výše uvedené služby pouze v souvislosti s provozováním nákupních center; (41) kulturní aktivity, pořádání a uvádění koncertů, hudební produkce, produkce estrád, výše uvedené služby pouze v souvislosti s provozováním nákupních center.

(511) 35, 36, 41

(210) O-550215

(580) s účinností ode dne 14.07.2021/prohlášení vlastníka o částečném vzdání se práv

Změny vlastníků ochranných známek

Kapitola obsahuje údaje o ochranných známkách, které byly převedeny nebo přešly ve smyslu ustanovení § 15 odst. 1, 2 a § 16 zákona č. 441/2003 Sb. na jiného vlastníka v rozsahu všech zapsaných výrobků nebo služeb.

Číslo zápisu (111)	Dřívější vlastník (770)	Nynější vlastník (730)	S účinností od (580)
156075	Azzaro Mugler Beauté, 14 rue Royale, 75008 Paris, FR	L' OREAL SA, 14 rue Royale, 75008 Paris, FR	20.07.2021
171915	Actavis Group ehf., Reykjavíkurvegi 76-78, Hafnarfjörður, 220, IS	Karo Pharma Aktiefölag, Box 16184, 10324 Stockholm, SE	20.07.2021
172960	Baker Hughes Incorporated, 2929 Allen Parkway, Suite 2100, Houston, 77019, TX, US	Baker Hughes, a GE Company, LLC, 2929 Allen Parkway, Suite 2100, Houston, 77019, TX, US	20.07.2021
173850	A.W.Faber-Castell Unternehmensverwaltung GmbH und Co., Nürnberger Strasse 2, Stein, DE	Faber-Castell Aktiengesellschaft, Nürnberger Str. 2, Stein 90546, DE	19.07.2021
194742	GlaxoSmithKline Consumer Healthcare (UK) IP Limited, 980 Great West Road, Brentford, Middlesex TW8 9GS, GB	Unilever IP Holdings B.V., Weena 455, 3013 AL Rotterdam, NL	20.07.2021
215322	Rockport (Europe) B.V. in liquidatie, Prins Bernhardplein 200, 1097 JB, Amsterdam, NL	Rockport IP Holdings, LLC, 1220 Washington Street, Newton, Massachusetts 02465, MA, US	20.07.2021
216436	DRUID CZ s.r.o., Hosinská 481, Borek, 37367, CZ	DRUID CZ s.r.o., Hosinská 481, Borek, 37367, CZ	20.07.2021
229772	RAVAK BRAND INTERNATIONAL LIMITED, Stasinou and Boumpoulinas 3, 1st floor, Nikósie, CY	Registered Brand International Ltd, Room 4, Office 18, Block 19, Vincenti Bld, Strait Street, Valletta, VLT 1432, MT	20.07.2021
231656	Northrop Grumman Innovation Systems, LLC, 45101 Warp Drive, Dulles 20166, VA, US	Northrop Grumman Systems Corporation, 2980 Fairview Park Drive, Falls Church, 22042, VA, US	20.07.2021
246981	RAVAK BRAND INTERNATIONAL LIMITED, Stasinou and Boumpoulinas 3, 1st floor, Nikósie, CY	Registered Brand International Ltd, Room 4, Office 18, Block 19, Vincenti Bld, Strait Street, Valletta, VLT 1432, MT	20.07.2021
251048	Český Real, a. s., U Lužického semináře 97/18, Praha, Malá Strana, 11800, CZ	Uzeniny Příbram, a.s., Antala Staška 1670/80, Praha 4, Krč, 14000, CZ	20.07.2021
255315	RAVAK BRAND INTERNATIONAL LIMITED, Stasinou and Boumpoulinas 3, 1st floor, Nikósie, CY	Registered Brand International Ltd, Room 4, Office 18, Block 19, Vincenti Bld, Strait Street, Valletta, VLT 1432, MT	20.07.2021
256769	KVK PARABIT, a.s., Nádražní 450, Svoboda nad Úpou, 54224, CZ	STAV-INVEST střešní systémy s.r.o., Polaneckého 931/12, Praha 9, Kbely, 19700, CZ	20.07.2021
257453	RAVAK BRAND INTERNATIONAL LIMITED, Stasinou and Boumpoulinas 3, 1st floor, Nikósie, CY	Registered Brand International Ltd, Room 4, Office 18, Block 19, Vincenti Bld, Strait Street, Valletta, VLT 1432, MT	20.07.2021
270208	REWE-Beteiligungs-Holding International GmbH, Domstrasse 20, 50668 Cologne, DE	Penny Market s.r.o., Počernická 257, Radonice, 25073, CZ	19.07.2021
270941	RAVAK BRAND INTERNATIONAL LIMITED, Stasinou and Boumpoulinas 3, 1st floor, Nikósie, CY	Registered Brand International Ltd, Room 4, Office 18, Block 19, Vincenti Bld, Strait Street, Valletta, VLT 1432, MT	20.07.2021
270942	RAVAK BRAND INTERNATIONAL LIMITED, Stasinou and Boumpoulinas 3, 1st floor, Nikósie, CY	Registered Brand International Ltd, Room 4, Office 18, Block 19, Vincenti Bld, Strait Street, Valletta, VLT 1432, MT	20.07.2021
270964	REWE-Beteiligungs-Holding International GmbH, Domstrasse 20, 50668 Cologne, DE	Penny Market s.r.o., Počernická 257, Radonice, 25073, CZ	19.07.2021
271800	REWE-Beteiligungs-Holding International GmbH, Domstrasse 20, 50668 Cologne, DE	Penny Market s.r.o., Počernická 257, Radonice, 25073, CZ	19.07.2021
272406	REWE-Beteiligungs-Holding International GmbH, Domstrasse 20, 50668 Cologne, DE	Penny Market s.r.o., Počernická 257, Radonice, 25073, CZ	19.07.2021
272895	REWE-Beteiligungs-Holding International GmbH, Domstrasse 20, 50668 Cologne, DE	Penny Market s.r.o., Počernická 257, Radonice, 25073, CZ	19.07.2021
273706	RAVAK BRAND INTERNATIONAL LIMITED, Stasinou and Boumpoulinas 3, 1st floor, Nikósie, CY	Registered Brand International Ltd, Room 4, Office 18, Block 19, Vincenti Bld, Strait Street, Valletta, VLT 1432, MT	20.07.2021
275530	Božena JÍLKOVÁ - CLIP, Dr. Veselého 1008, Luhačovice, 76326, CZ	Matulová Žaneta Ing., Dr. Veselého 1008, Luhačovice, 76326, CZ	20.07.2021
275531	Božena JÍLKOVÁ - CLIP, Dr. Veselého 1008, Luhačovice, 76326, CZ	Matulová Žaneta Ing., Dr. Veselého 1008, Luhačovice, 76326, CZ	20.07.2021
277599	DRUID CZ s.r.o., Hosinská 481, Borek, 37367, CZ	DRUID CZ s.r.o., Hosinská 481, Borek, 37367, CZ	20.07.2021
281721	Božena JÍLKOVÁ - CLIP, Dr. Veselého 1008, Luhačovice, 76326, CZ	Matulová Žaneta Ing., Dr. Veselého 1008, Luhačovice, 76326, CZ	20.07.2021
283576	DRUID CZ s.r.o., Hosinská 481, Borek, 37367, CZ	DRUID CZ s.r.o., Hosinská 481, Borek, 37367, CZ	20.07.2021
283577	DRUID CZ s.r.o., Hosinská 481, Borek, 37367, CZ	DRUID CZ s.r.o., Hosinská 481, Borek, 37367, CZ	20.07.2021
285839	RAVAK BRAND INTERNATIONAL LIMITED, Stasinou and Boumpoulinas 3, 1st floor, Nikósie, CY	Registered Brand International Ltd, Room 4, Office 18, Block 19, Vincenti Bld, Strait Street, Valletta, VLT 1432, MT	20.07.2021

Číslo zápisu (111)	Dřívější vlastník (770)	Nynější vlastník (730)	S účinností od (580)
285840	RAVAK BRAND INTERNATIONAL LIMITED, Stasinou and Boumpoulinas 3, 1st floor, Nikósie, CY	Registered Brand International Ltd, Room 4, Office 18, Block 19, Vincenti Bld, Strait Street, Valletta, VLT 1432, MT	20.07.2021
291120	RAVAK BRAND INTERNATIONAL LIMITED, Stasinou and Boumpoulinas 3, 1st floor, Nikósie, CY	Registered Brand International Ltd, Room 4, Office 18, Block 19, Vincenti Bld, Strait Street, Valletta, VLT 1432, MT	20.07.2021
291447	DRUID CZ s.r.o., Hosínská 481, Borek, 37367, CZ	DRUID CZ s.r.o., Hosínská 481, Borek, 37367, CZ	20.07.2021
292541	DRUID CZ s.r.o., Hosínská 481, Borek, 37367, CZ	DRUID CZ s.r.o., Hosínská 481, Borek, 37367, CZ	20.07.2021
292542	DRUID CZ s.r.o., Hosínská 481, Borek, 37367, CZ	DRUID CZ s.r.o., Hosínská 481, Borek, 37367, CZ	20.07.2021
294752	REWE-Beteiligungs-Holding International GmbH, Domstrasse 20, 50668 Cologne, DE	Penny Market s.r.o., Počernická 257, Radonice, 25073, CZ	19.07.2021
297096	DRUID CZ s.r.o., Hosínská 481, Borek, 37367, CZ	DRUID CZ s.r.o., Hosínská 481, Borek, 37367, CZ	20.07.2021
297685	Sokolovská uhelná, právní nástupce, a.s., Staré náměstí 69, Sokolov, 35600, CZ	SUAS GROUP a.s., Staré náměstí 69, Sokolov, 35601, CZ	20.07.2021
298559	DRUID CZ s.r.o., Hosínská 481, Borek, 37367, CZ	DRUID CZ s.r.o., Hosínská 481, Borek, 37367, CZ	20.07.2021
299855	DRUID CZ s.r.o., Hosínská 481, Borek, 37367, CZ	DRUID CZ s.r.o., Hosínská 481, Borek, 37367, CZ	20.07.2021
302324	DRUID CZ s.r.o., Hosínská 481, Borek, 37367, CZ	DRUID CZ s.r.o., Hosínská 481, Borek, 37367, CZ	20.07.2021
304820	REWE-Beteiligungs-Holding International GmbH, Domstrasse 20, 50668 Cologne, DE	Penny Market s.r.o., Počernická 257, Radonice, 25073, CZ	19.07.2021
309780	DRUID CZ s.r.o., Hosínská 481, Borek, 37367, CZ	DRUID CZ s.r.o., Hosínská 481, Borek, 37367, CZ	20.07.2021
312398	SVITAP J. H. J. spol. s r. o., Kijevská 423/8, Svitavy, Předměstí, 56802, CZ	SVITAP sleep well s.r.o., U Stadionu 994/13c, Svitavy, Lány, 56802, CZ	20.07.2021
312661	SVITAP J. H. J. spol. s r. o., Kijevská 423/8, Svitavy, Předměstí, 56802, CZ	SVITAP sleep well s.r.o., U Stadionu 994/13c, Svitavy, Lány, 56802, CZ	20.07.2021
313443	ABRA Flexi s.r.o., Jeremiášova 1422/7b, Praha 5, Stodůlky, 15500, CZ	ABRA Software a.s., Jeremiášova 1422/7b, Praha 5, Stodůlky, 15500, CZ	20.07.2021
313589	REWE-Beteiligungs-Holding International GmbH, Domstrasse 20, 50668 Cologne, DE	Penny Market s.r.o., Počernická 257, Radonice, 25073, CZ	19.07.2021
314273	BARBERTON - CONSULTORES E SERVIÇOS, LDA., Zona Franca de Madeira, Avenida do Infante No. 50, Funchal-Madeira, PT	DIPLOMATICO BRANDING, UNIPESSOAL, LDA, Rua do Esmeraldo, n 47, 3 andar, 9000-051 Funchal, PT	20.07.2021
314655	REWE-Beteiligungs-Holding International GmbH, Domstrasse 20, 50668 Cologne, DE	Penny Market s.r.o., Počernická 257, Radonice, 25073, CZ	19.07.2021
314742	DRUID CZ s.r.o., Hosínská 481, Borek, 37367, CZ	DRUID CZ s.r.o., Hosínská 481, Borek, 37367, CZ	20.07.2021
318413	RAVAK BRAND INTERNATIONAL LIMITED, Stasinou and Boumpoulinas 3, 1st floor, Nikósie, CY	Registered Brand International Ltd, Room 4, Office 18, Block 19, Vincenti Bld, Strait Street, Valletta, VLT 1432, MT	20.07.2021
318659	Brázda Petr Ing., Jagellonská 1363/15, Praha 3, 13000, CZ	ABBE reality, s.r.o., Karmelitská 379/18, Praha 1, Malá Strana, 11800, CZ	20.07.2021
319249	DRUID CZ s.r.o., Hosínská 481, Borek, 37367, CZ	DRUID CZ s.r.o., Hosínská 481, Borek, 37367, CZ	20.07.2021
320884	DRUID CZ s.r.o., Hosínská 481, Borek, 37367, CZ	DRUID CZ s.r.o., Hosínská 481, Borek, 37367, CZ	20.07.2021
320885	DRUID CZ s.r.o., Hosínská 481, Borek, 37367, CZ	DRUID CZ s.r.o., Hosínská 481, Borek, 37367, CZ	20.07.2021
320886	DRUID CZ s.r.o., Hosínská 481, Borek, 37367, CZ	DRUID CZ s.r.o., Hosínská 481, Borek, 37367, CZ	20.07.2021
320887	DRUID CZ s.r.o., Hosínská 481, Borek, 37367, CZ	DRUID CZ s.r.o., Hosínská 481, Borek, 37367, CZ	20.07.2021
321400	Penguin's KINDERGARTEN - mateřská škola PRIGO, s.r.o., Střelníční 6/2, Ostrava, Moravská Ostrava, 70200, CZ	Kotlán Igor prof. JUDr. Ing., Ph.D., 17. listopadu 1110/34, Havířov, Podlesí, 73601, CZ	19.07.2021
323528	Fajkoš Lumír Ing., Čeladná 722, Čeladná, 73912, CZ Kučírek Václav Ing., Na Vyhličce 2115, Frýdek - Místek, 73801, CZ	Kučírek Václav Ing., Na Vyhličce 2115, Frýdek-Místek, Frýdek, 73801, CZ	19.07.2021
324250	BALOO AGENCY s.r.o., Pobřežní 20/224, Praha 8, 18600, CZ	Hámpel Martin, Na Rejdišti 66, Nymburk, 28802, CZ	19.07.2021
326256	REWE-Beteiligungs-Holding International GmbH, Domstrasse 20, 50668 Cologne, DE	Penny Market s.r.o., Počernická 257, Radonice, 25073, CZ	19.07.2021
327511	Hranická rozvojová agentura, z.s., Tř. 1. máje 2063, Hranice, 75301, CZ	Cyklostezka Bečva, z.s., Boční 551, Velký Týnec, 78372, CZ	19.07.2021
328803	Hranická rozvojová agentura, z.s., Tř. 1. máje 2063, Hranice, 75301, CZ	MAS Hranicko z. s., Tř. 1. máje 328, Hranice, Hranice I-Město, 75301, CZ	19.07.2021
333349	DRUID CZ s.r.o., Hosínská 481, Borek, 37367, CZ	DRUID CZ s.r.o., Hosínská 481, Borek, 37367, CZ	20.07.2021
334576	DRUID CZ s.r.o., Hosínská 481, Borek, 37367, CZ	DRUID CZ s.r.o., Hosínská 481, Borek, 37367, CZ	20.07.2021
341118	Actavis Group PTC ehf., Reykjavíkurvegi 76-78, 220 Hafnarfjörður, IS	Karo Pharma Aktiefölag, Box 16184, 10324 Stockholm, SE	20.07.2021
344427	DRUID CZ s.r.o., Hosínská 481, Borek, 37367, CZ	DRUID CZ s.r.o., Hosínská 481, Borek, 37367, CZ	20.07.2021
344647	DRUID CZ s.r.o., Hosínská 481, Borek, 37367, CZ	DRUID CZ s.r.o., Hosínská 481, Borek, 37367, CZ	20.07.2021

Číslo zápisu (111)	Dřívější vlastník (770)	Nynější vlastník (730)	S účinností od (580)
358201	BARBERTON - CONSULTORES E SERVIÇOS LDA., Zona Franca de Madeira Rua do Esmeraldo, 47, Piso 3, Funchal-Madeira, PT	DIPLOMATICO BRANDING, UNIPESSOAL, LDA, Rua do Esmeraldo, n 47, 3 andar, 9000-051 Funchal, PT	20.07.2021
360315	Kvasilová Hana, Vysoká 6, Suchdol u Kutné Hory, 28401, CZ	Sekera Josef, 100, Třebonín, 28601, CZ	19.07.2021
362323	Bernátek Martin, Zahradní 1297, Zlín, Malenovice, 76302, CZ	Czech Wool company s.r.o., Zahradní 1297, Zlín, Malenovice, 76302, CZ	19.07.2021
362837	LidskáSíla s.r.o., Pernerova 10/32, Praha 8 Karlín, 18600, CZ	Exclusive Tours s.r.o., Revoluční 724/7, Praha 1, Staré Město, 11000, CZ	19.07.2021
363281	MISS EVENTS a.s., Bubenská 576/21, Praha 7, Holešovice, 17000, CZ	MISS Management a.s., Zaoralova 3045/1e, Brno, Líšeň, 62800, CZ	20.07.2021
363423	MISS EVENTS a.s., Valentinská 20/10, Praha 1, 11000, CZ	MISS Management a.s., Zaoralova 3045/1e, Brno, Líšeň, 62800, CZ	20.07.2021
371306	Štáhlích Pavel, Lipová 551, Klatovy, Klatovy IV, 33901, CZ	Štáhlíková Jitka, Rooseveltova 75/6, Plzeň, Vnitřní Město, 30100, CZ	19.07.2021
374590	Jílková Božena, Dr. Veselého 1008, Luhačovice, 76326, CZ	Matulová Žaneta Ing., Dr. Veselého 1008, Luhačovice, 76326, CZ	20.07.2021
374591	Jílková Božena, Dr. Veselého 1008, Luhačovice, 76326, CZ	Matulová Žaneta Ing., Dr. Veselého 1008, Luhačovice, 76326, CZ	20.07.2021
380953	Volos Roman, Řehořova 997/12, Praha 3, Žižkov, 13000, CZ Hannes Hošek Jan, Práčská 3324/16, Praha 10, Záběhlice, 10600, CZ	Hannes Hošek Jan, Práčská 3324/16, Praha 10, Záběhlice, 10600, CZ	20.07.2021
383003	FHS Exclusive Agents s.r.o., Jankovcova 1569/2c, Praha 7, Holešovice, 17000, CZ	FHS Exclusive Agents International s.r.o., Jankovcova 1569/2c, Praha 7, Holešovice, 17000, CZ	20.07.2021
385142	Sokolovská uhelná, právní nástupce, a.s., Staré náměstí 69, Sokolov, 35601, CZ	SUAS GROUP a.s., Staré náměstí 69, Sokolov, 35601, CZ	20.07.2021
385143	Sokolovská uhelná, právní nástupce, a.s., Staré náměstí 69, Sokolov, 35601, CZ	SUAS GROUP a.s., Staré náměstí 69, Sokolov, 35601, CZ	20.07.2021
385576	Sokolovská uhelná, právní nástupce, a.s., Staré náměstí 69, Sokolov, 35601, CZ	SUAS GROUP a.s., Staré náměstí 69, Sokolov, 35601, CZ	20.07.2021
385577	Sokolovská uhelná, právní nástupce, a.s., Staré náměstí 69, Sokolov, 35601, CZ	SUAS GROUP a.s., Staré náměstí 69, Sokolov, 35601, CZ	20.07.2021
385597	Sokolovská uhelná, právní nástupce, a.s., Staré náměstí 69, Sokolov, 35601, CZ	SUAS GROUP a.s., Staré náměstí 69, Sokolov, 35601, CZ	20.07.2021
385598	Sokolovská uhelná, právní nástupce, a.s., Staré náměstí 69, Sokolov, 35601, CZ	SUAS GROUP a.s., Staré náměstí 69, Sokolov, 35601, CZ	20.07.2021
385599	Sokolovská uhelná, právní nástupce, a.s., Staré náměstí 69, Sokolov, 35601, CZ	SUAS GROUP a.s., Staré náměstí 69, Sokolov, 35601, CZ	20.07.2021
386058	AUTO KP PLUS s.r.o., Doubská 525, Liberec, Liberec XXIII-Doubí, 46312, CZ	AUTO KP PLUS HOLDING a.s., Doubská 525, Liberec, Liberec XXIII-Doubí, 46312, CZ	20.07.2021

Změny v údajích o vlastnících ochranných známek

Kapitola obsahuje ochranné známky, u kterých byla v rejstříku ochranných známek vyznačena změna v údajích o vlastnících ve smyslu ustanovení § 27 odst. 2 a 7 zákona č. 441/2003 Sb.

Číslo zápisu (111)	Vlastník (730)	S účinností od (580)
90037	Siemens Mobility Limited, Euston House 24 Eversholt Street, NW1 1AD Londýn, GB	15.07.2021
156075	Azzaro Mugler Beauté, 14 rue Royale, 75008 Paris, FR	20.07.2021
172111	JIM BEAM BRANDS CO., 222 West Merchandise Mart Plaza, Suite 1600, Chicago 60654, IL, US	19.07.2021
172844	Koninklijke Ahold Delhaize N.V., Provincialeweg 11, 1506 MA Zaandam, NL	19.07.2021
172845	Koninklijke Ahold Delhaize N.V., Provincialeweg 11, 1506 MA Zaandam, NL	20.07.2021
172846	Koninklijke Ahold Delhaize N.V., Provincialeweg 11, 1506 MA Zaandam, NL	20.07.2021
172847	Koninklijke Ahold Delhaize N.V., Provincialeweg 11, 1506 MA Zaandam, NL	20.07.2021
172960	Baker Hughes Holdings LLC, 17021 Aldine Westfield Road, Houston 77073, TX, US	20.07.2021
172960	Baker Hughes Holdings LLC, 2929 Allen Parkway, Suite 2100, Houston, 77019, TX, US	20.07.2021
173058	Atnahs Pharma UK Ltd, Suite 1, 3rd Floor, 11-12 St. James Square, SW1Y 4LB Londýn, GB	19.07.2021
173961	CAPESPAN (PROPRIETARY) LIMITED, Mispel Road, Bellville, Cape, ZA	19.07.2021
202246	Siemens Mobility Limited, Euston House 24 Eversholt Street, NW1 1AD Londýn, GB	15.07.2021
215322	Rockport (Europe) B.V. in liquidatie, Prins Bernhardplein 200, 1097 JB, Amsterdam, NL	20.07.2021
231656	Northrop Grumman Innovation Systems, LLC, 45101 Warp Drive, Dulles 20166, VA, US	20.07.2021
242618	Asociace kuchařů a cukrářů ČR, z.s., U krbu 521/45, Praha 10, Malešice, 10800, CZ	16.07.2021
243801	Avalon PRO, s.r.o. "v likvidaci", Strojnická 373, Český Těšín, Mosty, 73562, CZ	16.07.2021
243881	ADAMA Agan Ltd., P.O.BOX 262 Northern Industrial Zone, Ashdod 7710201, IL	20.07.2021
245048	JIM BEAM BRANDS CO., 222 West Merchandise Mart Plaza, Suite 1600, Chicago, 60654, IL, US	19.07.2021
247308	Moravskoslezský kraj, 28. října 2771/117, Ostrava, Moravská Ostrava, 70200, CZ	19.07.2021
248501	COLOSEUM RESTAURANTS s.r.o., Na poříčí 1042/16, Praha 1, Nové Město, 11000, CZ	19.07.2021
248788	MP Krásno, a.s., Hranická 430/34, Valašské Meziříčí, Krásno nad Bečvou, 75701, CZ	19.07.2021
249176	INTERSNACK a.s., č. p. 164, Choustník, 39118, CZ	19.07.2021
249202	OLMA, a.s., Pavelkova 597/18, Olomouc, Holice, 77900, CZ	19.07.2021
249439	PROSPER GOLF CLUB, z. s., 741, Čeladná, 73912, CZ	16.07.2021
249551	Jelen Stanislav Ing., Kadláčkova 894/17, Kopřivnice, 74221, CZ	16.07.2021
252224	INTERSNACK a.s., č. p. 164, Choustník, 39118, CZ	19.07.2021
257122	OLMA, a.s., Pavelkova 597/18, Olomouc, Holice, 77900, CZ	19.07.2021
264901	VS STORES a.s. v likvidaci, Čajkovského 1474/17, Praha 3, Žižkov, 13000, CZ	20.07.2021
264935	VS STORES a.s. v likvidaci, Čajkovského 1474/17, Praha 3, Žižkov, 13000, CZ	20.07.2021
285220	Vitax Praha s.r.o., Lidická 783/21, Praha 5, Smíchov, 15000, CZ	19.07.2021
285464	A 11 s.r.o., Ortenovo náměstí 1524/36, Praha 7, Holešovice, 17000, CZ	20.07.2021
323442	TSM, spol. s r.o., Zámečnická 90/2, Brno, Brno-město, 60200, CZ	14.07.2021
323893	Království železnic a.s., Roháčova 145/14, Praha 3, Žižkov, 13000, CZ	19.07.2021
324891	COLOSEUM RESTAURANTS s.r.o., Na poříčí 1042/16, Praha 1, Nové Město, 11000, CZ	19.07.2021
324993	MusicModelTrust spol.s r. o., Vlašimská 1865/10, Praha 10, Vinohrady, 10100, CZ	19.07.2021
326204	TruckAlliance s.r.o., Barákova 575, Jičín, Nové Město, 50601, CZ	14.07.2021
326496	Collective Connections s.r.o., Mezilehlá 326/1, Praha 9, Hrdlořezy, 19000, CZ	14.07.2021
326497	Collective Connections s.r.o., Mezilehlá 326/1, Praha 9, Hrdlořezy, 19000, CZ	14.07.2021
327813	DrakaBag, s.r.o., tř. Osvobození 930/25, Odry, 74235, CZ	15.07.2021
328135	Vozáb & Co. Law Offices s.r.o., Na květnici 713/7, Praha 4, Nusle, 14000, CZ	14.07.2021
328511	Global Marketing, s.r.o., č. p. 169, Klíneč, 25210, CZ	16.07.2021
328768	PRAKAB PRAŽSKÁ KABELOVNA, s.r.o., Ke Kablu 278, Praha 10, Hostivař, 10200, CZ	20.07.2021
329397	Jelínek Lukáš Ing., Petřín 789/38, Karlovy Vary, 36001, CZ	15.07.2021
329398	Jelínek Lukáš Ing., Petřín 789/38, Karlovy Vary, 36001, CZ	15.07.2021
330916	Vitax Praha s.r.o., Lidická 783/21, Praha 5, Smíchov, 15000, CZ	19.07.2021
334869	Aspen team s.r.o., Akátová 1175/3, Praha 8, Kobylisy, 18200, CZ	19.07.2021
341750	A 11 s.r.o., Ortenovo náměstí 1524/36, Praha 7, Holešovice, 17000, CZ	20.07.2021
341883	A 11 s.r.o., Ortenovo náměstí 1524/36, Praha 7, Holešovice, 17000, CZ	20.07.2021
343843	M.C.TRITON, spol. s r.o., Evropská 846/176a, Praha 6, Vokovice, 16000, CZ	16.07.2021

Číslo zápisu (111)	Vlastník (730)	S účinností od (580)
346847	A 11 s.r.o., Ortenovo náměstí 1524/36, Praha 7, Holešovice, 17000, CZ	20.07.2021
346848	A 11 s.r.o., Ortenovo náměstí 1524/36, Praha 7, Holešovice, 17000, CZ	20.07.2021
346849	A 11 s.r.o., Ortenovo náměstí 1524/36, Praha 7, Holešovice, 17000, CZ	20.07.2021
346850	A 11 s.r.o., Ortenovo náměstí 1524/36, Praha 7, Holešovice, 17000, CZ	20.07.2021
349392	A 11 s.r.o., Ortenovo náměstí 1524/36, Praha 7, Holešovice, 17000, CZ	20.07.2021
349393	A 11 s.r.o., Ortenovo náměstí 1524/36, Praha 7, Holešovice, 17000, CZ	20.07.2021
372513	A 11 s.r.o., Ortenovo náměstí 1524/36, Praha 7, Holešovice, 17000, CZ	20.07.2021
378014	Orkla Foods Česko a Slovensko a.s., Mělnická 133, Byšice, 27732, CZ	19.07.2021

Ostatní rozhodné údaje a úřední opravy

Kapitola zahrnuje zejména přetřídění seznamu výrobků a služeb v návaznosti na mezinárodní zápis, opravu chyb ve formulaci, přepisů a zjevných nesprávností za účelem uvedení do souladu se skutečností. V této kapitole jsou zveřejňovány jen takové údaje, které nemohou být zveřejněny spolu se zveřejněním přihlášky nebo se zápisem ochranné známky. Dále kapitola obsahuje důležitá úřední sdělení.

(97) **EP 3226311**

Udělení evropského patentu č. 3226311 ze dne 19.05.2021 bylo zrušeno a řízení bylo přerušeno.

(111) **383200**

(210) O-565379

Přetřídění v seznamu výrobků a služeb dle WIPO - přesun položky "kovové krbové rošty" ze třídy 11 do třídy 6.
